

OLYMPUS®

디지털 카메라 **E-M1** 사용설명서

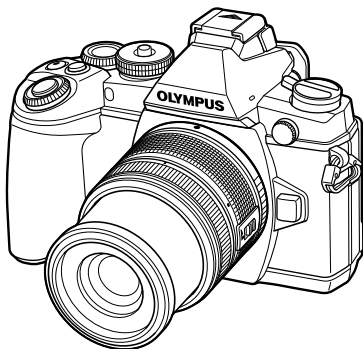

차례

빠른 작업 인덱스

1. 카메라 준비 및 작동 흐름
2. 뷰파인더를 사용한 촬영
3. 라이브를 사용한 촬영
4. 사진 및 동영상 보기
5. 기본 작동
6. 촬영 옵션 사용
7. 메뉴 기능
8. 사진 인쇄
9. 카메라를 컴퓨터와 스마트폰에 연결하기
10. 배터리, 배터리 충전기 및 카드
11. 호환 렌즈
12. 별매 액세서리 사용
13. 정보
14. 안전 주의 사항
15. 펌웨어 업데이트에 의한 추가/수정 사항

■ Olympus 디지털 카메라를 구입해 주셔서 감사합니다. 카메라를 사용하기 전에 본 사용 설명서를 잘 읽고 최적의 기능을 즐기면서 제품을 오랫동안 사용하기 바랍니다. 추후 참조를 위해 본 사용 설명서를 잘 보관해 두십시오.

■ 중요한 사진을 촬영하기 전에 테스트 촬영을 권장합니다.

■ 설명서에 표시된 화면과 일러스트는 개발 단계에서 만들어진 것이므로 실제 제품과 다를 수도 있습니다.

■ 카메라의 펌웨어에 의한 기능에 추가 변경 등이 있을 경우 기재내용이 달라집니다. 최신정보는 당사 홈페이지를 확인해 주십시오.

- 본 내용은 제공된 플래시 장치와 관련되어 있으며 주로 북미 지역의 사용자에게 해당합니다.

Information for Your Safety

IMPORTANT SAFETY INSTRUCTIONS





When using your photographic equipment, basic safety precautions should always be followed, including the following:

- Read and understand all instructions before using.
- Close supervision is necessary when any flash is used by or near children. Do not leave flash unattended while in use.
- Care must be taken as burns can occur from touching hot parts.
- Do not operate if the flash has been dropped or damaged - until it has been examined by qualified service personnel.
- Let flash cool completely before putting away.
- To reduce the risk of electric shock, do not immerse this flash in water or other liquids.
- To reduce the risk of electric shock, do not disassemble this flash, but take it to qualified service personnel when service or repair work is required. Incorrect reassembly can cause electric shock when the flash is used subsequently.
- The use of an accessory attachment not recommended by the manufacturer may cause a risk of fire, electric shock, or injury to persons.

SAVE THESE INSTRUCTIONS

설명서에 사용된 표시

본 설명서에서는 다음과 같은 기호들이 사용됩니다.

 주의	고장이나 작동 상의 문제를 야기할 수 있는 요인에 대한 중요한 정보입니다. 또한 반드시 피해야 하는 작동에 대한 경고이기도 합니다.
 참고	카메라 사용 시 참고해야 할 점을 지적합니다.
 팁	카메라 기능을 제대로 활용하기 위한 정보 및 안내.
	상세한 설명이나 관련 정보를 설명하는 참조 페이지.

빠른 작업 인덱스 7

- 상자 안의 내용물 확인..... 9

카메라 준비 및 작동 흐름 10

- 부분별 명칭 10
- 배터리 충전 및 삽입..... 12
- 카드 삽입 및 분리 13
- 카메라에 렌즈 부착..... 14
- 플래시 장치 부착 15
- 전원 켜기 16
- 날짜/시간 설정 17
- 촬영 모드 설정하기..... 18
- 촬영 방식 선택 19

뷰파인더를 사용한 촬영 20

- 촬영..... 20
 - 정지 화상 촬영 20
 - 동영상 녹화 22
- 촬영 기능 설정 23
 - 멀티-기능 버튼 사용하기 23
 - 수퍼 컨트롤 패널 사용 24

라이브를 사용한 촬영 25

- 촬영..... 25
 - 정지 화상 촬영 25
 - 동영상 녹화 26
- 터치스크린 사용 27
 - 초점 방식 선택 27
 - 무선 LAN 기능 사용 27
- 촬영 기능 설정 28
 - 라이브 가이드 사용 28
- 라이브 컨트롤 사용..... 30

사진 및 동영상 보기 31

- 사진 및 동영상 보기..... 31
 - 인덱스 표시/달력 표시 31
 - 정지 화상 보기 32
 - 동영상 감상 32
 - 볼륨..... 32
 - 이미지 보호 32
 - 화상 삭제 33
 - 이미지 선택 (공유 명령 설정/OFF/삭제가 선택되었음) 33
- 터치스크린 사용 34
 - 이미지 선택 및 보호 34

기본 작동 35

- 촬영 중 정보 표시 35
 - 뷰파인더를 사용하여 촬영할 때 뷰파인더 표시 35
 - 라이브 뷰를 사용한 촬영 시 모니터 표시 36
 - 정보 표시 전환 37
- 촬영 모드 사용 38
 - 프로그램 촬영 38
 - 조리개 우선 촬영 39
 - 셔터 우선 촬영 40
 - 수동 촬영 41
 - 동영상 모드 사용 (ON)..... 42
 - 동영상에 효과 추가 [동영상 효과] 42
 - 아트 필터 사용 44
 - 장면 모드로 촬영 46
 - PHOTO STORY 사용..... 48

■ 공통으로 사용되는 촬영 옵션	51
노출 보정	51
하이라이트와 새도우의 밝기 변경	51
노출 잠금(AE 고정)	51
플래시 촬영	52
AF 타겟의 선택 (AF 영역)	54
AF 타겟 설정	54
얼굴 인식 AF/눈동자 인식 AF	55
확대 화상 AF/확대 AF	56
연속 촬영/셀프타이머 사용	57
온도 조절(화이트밸런스)	58
ISO 감도	59
색상 조절 (색상 만들기)	60
HDR 촬영	60
■ 재생 중 정보 표시	62
재생 화상 정보	62
정보 표시 전환	62
재생 정보 표시 방식 변경	63
Wi-Fi 연결 상태에서의 이미지 공유 (공유 명령)	64
재생 화상 조작	65

촬영 옵션 사용 68

손떨림 보정	68
화상 효과 설정	70
동영상에 효과 추가	71
이미지 중첩비 설정	71
화질(기록 모드)	72
플래시 광량 조정 (플래시 강도 조절)	73
카메라의 밝기 측정 방법 선택(측광)	74
초점 모드(AF 모드) 선택	75
동영상과 소리를 함께 녹음	76

메뉴 기능 77

■ 기본 메뉴 작동	77
■ 촬영 메뉴 1/촬영 메뉴 2	78
카드 포맷 (카드 설정)	78
기본 설정 복원 (초기화/내설정)	79
화상 효과 설정 (화상효과설정)	80
화질 (⏪)	81
셀프 타이머 (☑/☺) 설정	81
브라케팅 촬영	82
다중 노출 촬영	84
고정된 시간 간격 (인터벌 촬영) 으로 자동 촬영	85
무선 원격 제어 플래시 촬영	86
디지털 줌 (디지털 텔레컨버터)	86
키스톤 수정 및 원근법 카메라 제어 (키스톤 보정)	86
HDR 촬영	87
■ 재생 메뉴 사용하기	88
회전된 이미지 표시 (↻)	88
정지 화상 편집	88
모든 보호 취소	90
스마트폰 연결 옵션 사용 (스마트폰에 연결)	90
■ 설정 메뉴 사용하기	91
Ⓛ (날짜/시간 설정)	91
🗨 (언어 선택)	91
📊 (모니터 밝기 조절)	91
화상보기	91
Wi-Fi 설정	91
🔍/📶 메뉴표시	91
범웨어	91
무선 LAN 연결 설정 (Wi-Fi 설정)	92

■ 개인 설정 메뉴 사용.....	93
AF/MF.....	93
버튼/다이얼/레버.....	94
릴리즈/연사.....	94
표시/음/접속.....	95
노출/측광/감도.....	96
플래시.....	97
화질/컬러/WB.....	98
기록/삭제.....	99
동영상.....	100
내장 EVF.....	100
기타.....	101
AEL/AFL기능.....	102
MF시 화면확대.....	102
버튼 기능.....	103
레버 기능.....	105
TV에서 카메라 이미지 보기.....	105
컨트롤 패널 표시 선택 (☑컨트롤 설정).....	107
정보 표시 추가 (☑/Info표시설정).....	109
플래시가 자동으로 발광할 때의 셔터 속도 [⚡ 동조속도] [⚡ 저속제한].....	110
AF 초점 조정.....	110
■ 액세서리 포트 메뉴 사용.....	112
액세서리 포트 메뉴를 사용하기 전에.....	112
OLYMPUS PENPAL 사용.....	113
OLYMPUS PENPAL 통신.....	114
OLYMPUS PENPAL 앨범.....	115
전자식 뷰파인더.....	115

사진 인쇄 116

■ 인쇄 예약 (DPOF).....	116
예약 인쇄 작성.....	116
인쇄 예약에서 모든 사진 또는 선택된 사진 삭제.....	116
■ 직접 인쇄 (PictBridge).....	117
간편 인쇄.....	118
사용자 지정 인쇄.....	118

카메라를 컴퓨터와 스마트폰에 연결하기 120

■ PC 소프트웨어 설치.....	120
■ OLYMPUS Viewer 3를 사용하지 않고 컴퓨터로 사진 복사.....	122
■ 카메라 무선 LAN 기능 사용.....	123
■ OI.Share로 할 수 있는 것.....	125

배터리, 배터리 충전기 및 카드 126

■ 배터리와 충전기.....	126
■ 옵션 AC 어댑터 사용하기.....	126
■ 해외에서 충전기 사용.....	126
■ 사용 가능한 카드.....	127
■ 화질 모드 및 파일 크기/저장 가능한 정지사진 매수.....	128

호환 렌즈 129

M.ZUIKO DIGITAL 렌즈 사양.....	129
-------------------------------	-----

별매 액세서리 사용 133

■ 전원 배터리 홀더 (HLD-7).....	133
■ 전용 외장 플래시.....	134
무선 원격 제어 플래시 촬영.....	135
■ 기타 외장 플래시 장치.....	136
■ 기본 액세서리.....	137
■ 시스템 도표.....	138

정보	140
■ 촬영 팁 및 정보	140
■ 에러 코드	142
■ 카메라 청소와 보관.....	144
카메라 청소	144
스토리지	144
촬영소자 청소와 점검	144
픽셀 맵핑 - 이미지 처리 기능 점검	145
■ 메뉴 디렉토리	146
■ 사양	152
안전 주의 사항	155
■ 안전 주의 사항	155
펌웨어 업데이트에 의한 추가/ 수정 사항	160
색인	175

빠른 작업 인덱스

촬영

		☞
자동 설정으로 사진 촬영	▶ iAUTO (iAUTO)	18
간편한 특수 효과 촬영	▶ 아트 필터 (ART)	44
화면비 선택	▶ 가로세로비	71
빠른 장면 설정 방법	▶ 장면 모드 (SCN)	46
간편한 프로 수준 촬영 방법	▶ 라이브 가이드	28
사진의 밝기 조절	▶ 노출 보정	51
배경을 흐리게 처리한 사진 촬영	▶ 라이브 가이드	28
	▶ 조리개값 우선 촬영	39
움직이는 피사체를 포착하거나 동적인 느낌을 전하는 사진 촬영	▶ 라이브 가이드	28
	▶ 셔터 우선 촬영	40
정확한 색상으로 촬영	▶ 화이트밸런스	58
	▶ 원터치 화이트밸런스	59
피사체에 적합한 화상 처리/모노톤 사진 촬영	▶ 화상효과설정	70
	▶ 아트 필터 (ART)	44
	▶ 터치스크린 사용	27
카메라가 피사체에 초점을 맞추지 못하는 경우/한 영역에 초점 고정	▶ AF 영역	54
	▶ 확대 화상 AF/확대 AF	56
	▶ 확대 화상 AF/확대 AF	56
프레임의 작은 지점에 초점 맞추기/촬영 전 초점 확인	▶ 확대 화상 AF/확대 AF	56
초점을 맞춘 후 화상 재구성	▶ C-AF+TR (AF 추적)	75
전자음 스피커 끄기	▶ ■) (전자음)	96
플래시 없이 사진 촬영	▶ ISO/흔들림 경감	59/46
	▶ 손떨림 보정	68
	▶ 저진동 모드 [•]	97
	▶ 셀프 타이머	57
카메라 흔들림 감소	▶ 리모트 케이블	137
	▶ 플래시 촬영	52
역광을 받는 피사체 촬영	▶ 계조 (화상효과설정)	80
	▶ 별브 촬영/타임촬영	41
불꽃놀이 촬영	▶ 라이브 합성 촬영	41
	▶ 장면 모드 (SCN)	46
노이즈 감소(얼룩)	▶ 노이즈 감소	96
	▶ 계조 (화상효과설정)	80
흰색 피사체가 너무 희게 검은색 피사체가 너무 어둡게 표현되지 않도록 사진 촬영	▶ 히스토그램/노출 보정	37/51
	▶ 하이라이트 & 그림자 제어	51
	▶ 모니터 밝기 조절	91
모니터 최적화/모니터 색조 조정	▶ LV감도확장	95

촬영하기 전에 설정 효과 확인	▶ 미리보기 기능 ▶ 테스트 촬영	103 103
촬영하기 전에 가로 또는 세로 방향 확인	▶ 레벨 측정기	37
정밀한 구도 촬영	▶ 그리드 표시	95
초점 확인을 위한 사진 확대	▶ Auto[▶] (화상보기)	91
자기사진	▶ 셀프 타이머	57
연속 촬영	▶ 연속 촬영	57
배터리 절약	▶ 취침타이머	96
촬영 가능한 사진 매수 증가	▶ 화질 모드	72

재생/수정



TV에서 이미지 보기	▶ HDMI/비디오 출력 ▶ TV에서 재생	95 105
배경 음악을 넣어 슬라이드 쇼 보기	▶ 슬라이드쇼	67
그림자 밝게 하기	▶ 역광조절 (JPEG 편집)	89
제목 처리	▶ 제목 보정 (JPEG 편집)	89
간편 인쇄	▶ 직접 인쇄	117
상업용 인쇄	▶ 예약 인쇄 작성	116
간단한 사진 공유	▶ 공유 명령	64
	▶ 카메라 무선 LAN 기능 사용	123
	▶ OLYMPUS PENPAL	113
	▶ 스마트폰에 연결	90

카메라 설정



기본 설정 복원	▶ 재설정	79
설정 저장	▶ 내설정	79
메뉴 표시 언어 변경	▶	91

상자 안의 내용물 확인

카메라와 함께 다음 항목들이 들어 있어야 합니다.
 빠진 것이나 손상된 것이 있으면 구입처에 문의하십시오.



카메라



바디 캡



스트랩

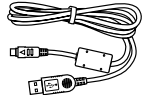

USB 케이블
CB-USB6

- 플래시 케이스
- 컴퓨터 소프트웨어 CD-ROM
- 사용 설명서
- 보증서



플래시 FL-LM2



리튬 이온 배터리
BLN-1



리튬 이온 충전기
BCN-1

스트랩 연결

1 화살표 방향으로 스트랩을 끼웁니다.

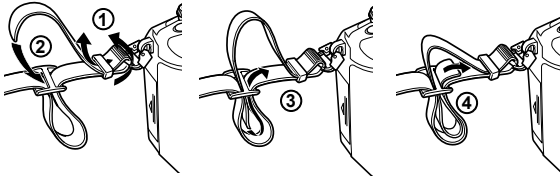



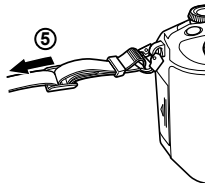



2 스트랩을 단단하게 잡아당겨 안전하게 묶어줍니다.

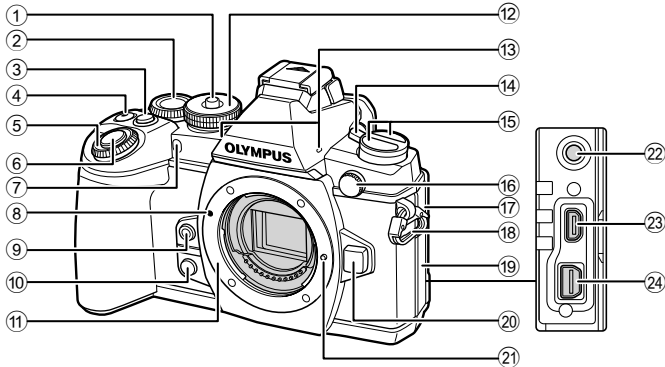

- 같은 방법으로 반대 쪽 연결부에도 스트랩을 연결합니다.

부분별 명칭



- | | |
|--|--|
| ① 모드 다이얼 잠금 장치 P. 18 | ⑭ ON/OFF 레버 P. 16 |
| ② 후면 다이얼* (☺)
..... P. 23, 38-41, 58, 60, 110 | ⑮ 버튼
AF () (AF/축광 모드) 버튼
..... P. 74, 75 |
| ③ Fn2 버튼 P. 23, 51 |  HDR (연속 촬영/셀프타이머/
HDR) 버튼 P. 57, 60 |
| ④  /☺ (동영상) 버튼 P. 33/P. 22, 103 | ⑯ 외장 플래시 커넥터 P. 136 |
| ⑤ 전면 다이얼* (☹) P. 31, 38-41 | ⑰ 마이크 커넥터 커버 |
| ⑥ 셔터 버튼 P. 21 | ⑱ 스트랩 연결부 P. 9 |
| ⑦ 셀프타이머 램프/AF 보조광
..... P. 57/P. 93 | ⑲ 커넥터 커버 |
| ⑧ 렌즈 부착 마크 P. 14 | ⑳ 렌즈 분리 버튼 P. 14 |
| ⑨  (원-터치 화이트밸런스) 버튼 P. 59 | ㉑ 렌즈 잠금 핀 |
| ⑩  (미리보기) 버튼 P. 103 | ㉒ 마이크 커넥터 (타사의 상용 마이크를
사용할 수 있습니다. ø3.5 스테레오 미니
플러그) |
| ⑪ 마운트 (바디 캡을 벗긴 후 렌즈를
부착하십시오.) | ㉓ HDMI 커넥터(D형) P. 105 |
| ⑫ 모드 다이얼 P. 18 | ㉔ 멀티 커넥터 P. 105, 117, 120 |
| ⑬ 스테레오 마이크 P. 66, 76, 90 | |

* 이 설명서에서 ☹와 ☺ 아이콘은 전면 다이얼과 후면 다이얼을 사용하여 수행하는 작동을 나타냅니다.

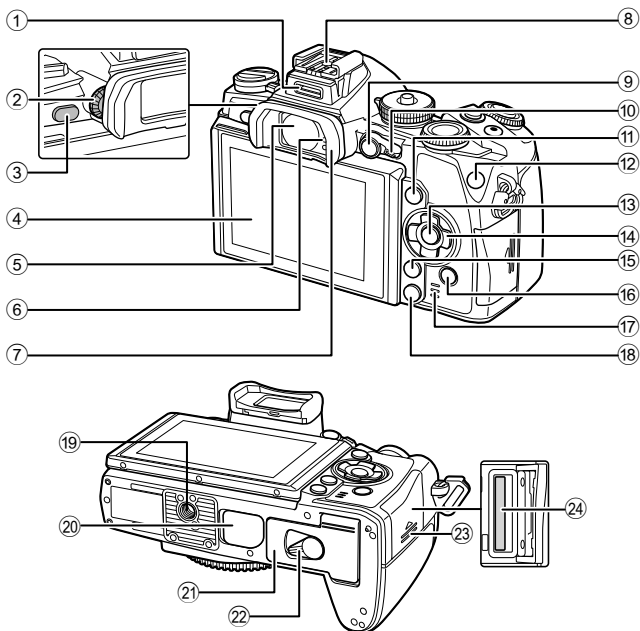

- | | | | |
|------------------------|-----------------------|-----------------------|-----------|
| ① 액세서리 포트 | P. 112 | ⑬ OK 버튼 | P. 30, 77 |
| ② 디옵터 조절 다이얼 | P. 20 | ⑭ 십자 패드* | P. 31 |
| ③ I/O (LV) 버튼 | P. 19 | ⑮ MENU 버튼 | P. 77 |
| ④ 모니터(터치 스크린)
..... | P. 16, 27, 34, 36, 62 | ⑯ (재생) 버튼 | P. 31, 63 |
| ⑤ 뷰파인더 | P. 19, 20, 38 | ⑰ 스피커 | |
| ⑥ 아이 센서 | | ⑱ (삭제) 버튼 | P. 33 |
| ⑦ 아이캡 | P. 137 | ⑲ 삼각대 소켓 | |
| ⑧ 셔터 릴리즈 | P. 134 | ⑳ PBH 커버 | P. 133 |
| ⑨ AEL/AFL 버튼 | P. 32, 51, 102 | ㉑ 배터리 삽입부 덮개 | P. 12 |
| ⑩ 레버 | P. 38-41, 94 | ㉒ 배터리 삽입부 개폐 레버 | P. 12 |
| ⑪ INFO 버튼 | P. 37, 62 | ㉓ 카드 슬롯 덮개 | P. 13 |
| ⑫ Fn1 버튼 | P. 54 | ㉔ 카드 슬롯 | P. 13 |

* 본 설명서에서 △ ▽ ◀ ▶ 아이콘은 십자 패드를 사용하여 수행하는 작동을 나타냅니다.

배터리 충전 및 삽입

1 배터리를 충전합니다.

충전 표시등

충전 중	주황색 켜짐
충전 완료	Off
충전 오류	주황색 깜박임

(충전 시간: 최대 약 4시간)

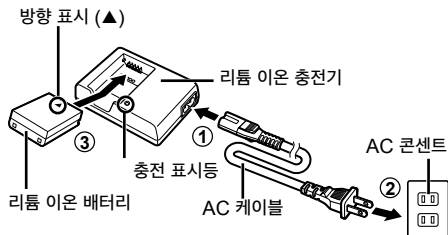

⚠ 주의

- 충전이 완료되면 충전기의 플러그를 뽑습니다.

2 배터리를 삽입합니다.

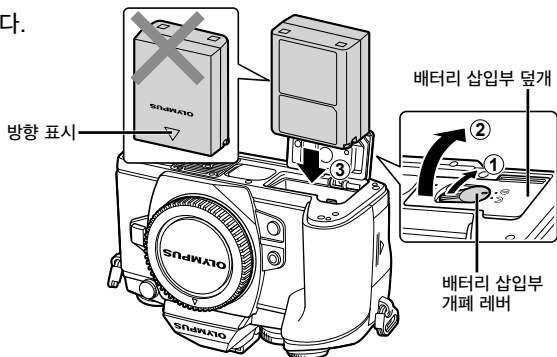

3 배터리 덮개를 닫습니다.

배터리 분리

배터리 삽입부 덮개를 열거나 닫기 전에 카메라를 끕니다.
배터리를 빼내려면 배터리 덮개 개폐 레버를 화살표 방향으로 눌러줍니다.



⚠ 주의

- 배터리를 뺄 수 없는 경우 공인 대리점이나 서비스 센터에 문의하십시오. 힘을 가하지 마십시오.

📖 참고

- 사용 중인 배터리가 소진될 경우에 대비해서 장기간 촬영 시에는 여분의 배터리를 준비해 두는 것이 좋습니다.
- 또한 “배터리, 배터리 충전기 및 카드” (P. 126)를 읽어보십시오.

카드 삽입 및 분리

1 카드를 넣습니다.

- 카드 슬롯 덮개를 엽니다.
- 카드를 제자리에 들어갈 때까지 삽입합니다.
☞ "사용 가능한 카드" (P. 127)

⚠ 주의

- 카드를 넣거나 빼낼 때에는 카메라 전원을 끄십시오.

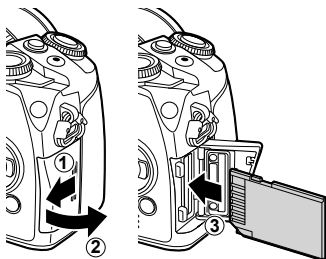

2 카드 슬롯 덮개를 닫습니다.

- '찰칵' 소리가 날 때까지 눌러서 닫아야 합니다.

⚠ 주의

- 카메라를 사용하기 전에 카드 슬롯 덮개가 닫혔는지 확인하십시오.

카드 분리

삽입된 카드를 가볍게 누르면 튀어나옵니다. 카드를 꺼냅니다.

⚠ 주의

- 카드 액세스 램프(P. 36)가 켜져 있는 동안에는 배터리나 카드를 꺼내지 마십시오.

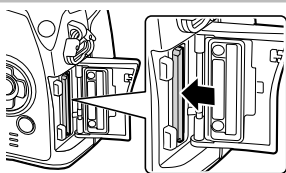

Eye-Fi 카드

사용하기 전에 "사용 가능한 카드" (P. 127)를 읽어보십시오.

카메라에 렌즈 부착

1 카메라에 렌즈를 마운트합니다.

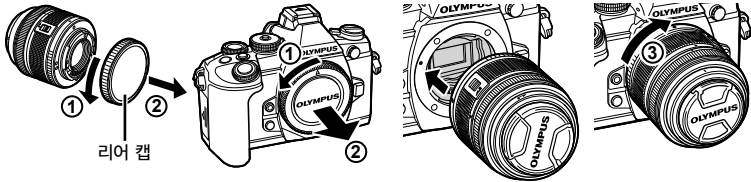

- 카메라의 렌즈 부착 마크(빨간색)를 렌즈의 조절 마크(빨간색)와 일치시킨 후 렌즈를 카메라의 바디에 삽입합니다.
- 찰칵 소리가 날 때까지 렌즈를 시계 방향(화살표 ③ 방향)으로 돌립니다.

⚠ 주의

- 카메라가 꺼져 있는지 확인하십시오.
- 렌즈 분리 버튼을 누르지 마십시오.
- 카메라 내부에는 손을 대지 마십시오.

2 렌즈 커버를 분리합니다.

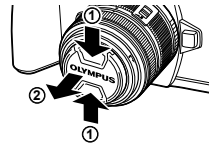

잠금 해제 스위치가 있는 렌즈 사용

잠금 해제 스위치가 있는 줌 렌즈는 축소된 상태에서는 사용할 수 없습니다. 줌 링을 사용하여 화살표 방향으로 ① 렌즈를 돌려줍니다 ②.

원위치로 돌아가려면 잠금 해제 스위치를 밀어준 상태에서 ③ 줌 링을 화살표 방향으로 돌려줍니다 ④.

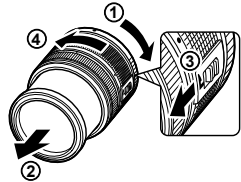

카메라에서 렌즈 분리

렌즈 분리 버튼을 누른 상태에서, 렌즈를 화살표 방향으로 돌립니다.

렌즈 분리 버튼

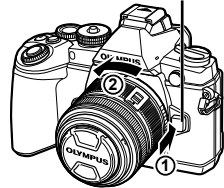

호환 렌즈

사용하기 전에 “호환 렌즈” (P. 129)를 읽어보십시오.

플래시 장치 부착

- 1 플래시 장치에서 단자 커버를 제거하고 플래시를 카메라에 부착합니다.
 - 플래시 장치를 안으로 끝까지 밀어 핫슈의 뒷 부분에 닿으면 멈추어 단단히 고정되게 합니다.

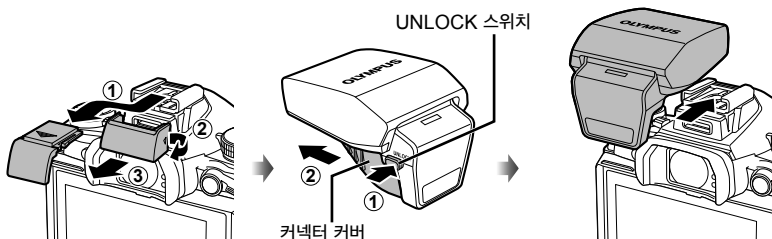

- 2 플래시를 사용하려면 플래시 헤드를 들어 올립니다.
 - 플래시를 사용하지 않을 때 플래시 헤드를 내립니다.

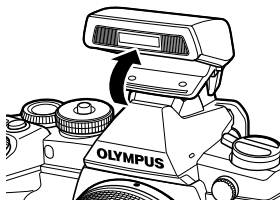

⚠ 주의

- 액세서리 포트를 사용하지 않을 때에는 반드시 덮개를 부착하십시오.

플래시 장치 제거

플래시 장치를 제거할 때 UNLOCK 스위치를 누릅니다.

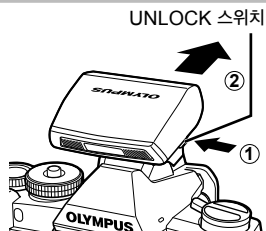

전원 켜기

1 ON/OFF 레버를 ON 위치로 돌려 카메라를 켭니다.

- 카메라를 켜면 모니터가 켜집니다.
- 카메라를 끄려면 레버를 OFF 위치로 돌립니다.

■ ON/OFF 레버

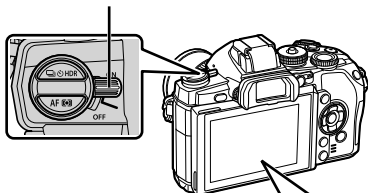

■ 모니터



배터리 잔량

- (녹색): 카메라가 촬영 준비된 상태.
- (노색): 배터리 잔량 부족
- (적색 등 깜박임): 배터리를 충전합니다.

모니터 사용

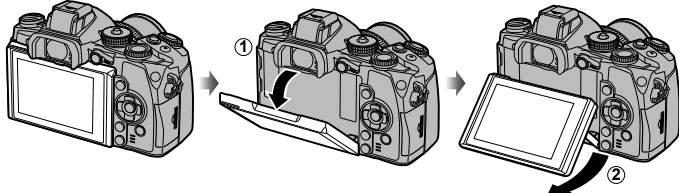

모니터 각도를 조절할 수 있습니다.

카메라 취침 작동

1분간 아무런 작업도 수행하지 않으면 카메라가 '취침타이머' (대기) 모드로 들어가 모니터가 꺼지고 모든 동작이 취소됩니다. 아무 버튼(셔터 버튼, ▶ 버튼 등)을 누르면 카메라는 바로 활성화됩니다. 취침 모드로 4 시간 동안 내버려두면 카메라는 자동으로 꺼집니다. 사용하기 전에 카메라를 다시 켜십시오.

날짜/시간 설정

화상과 함께 날짜와 시간이 카드에 기록됩니다. 날짜 및 시간 정보에는 파일 이름도 포함됩니다. 카메라를 사용하기 전에 날짜와 시간이 정확히 설정되어 있는지 확인하십시오.

1 메뉴를 표시합니다.

- **MENU** 버튼을 눌러 메뉴를 표시합니다.

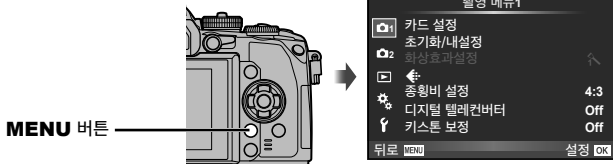

2 [f](설정) 탭에서 [O]를 선택합니다.

- 십자 패드의 Δ / ∇ 를 사용하여 [f]를 선택한 다음 \triangleright 을 누릅니다.
- [O]를 선택하고 \triangleright 를 누릅니다.



3 날짜와 시간을 설정합니다.

- \triangleleft / \triangleright 를 사용하여 항목을 선택합니다.
- Δ / ∇ 를 사용하여 선택한 항목을 변경합니다.
- Δ / ∇ 를 사용하여 날짜 형식 선택.



24시간 표시 방식으로 시간이 표시됩니다.

4 설정을 저장하고 종료합니다.

- **OK**를 눌러 카메라 시계를 설정하고 주 메뉴로 돌아갑니다.
- **MENU** 버튼을 눌러 메뉴를 종료합니다.

촬영 모드 설정하기

모드 다이얼을 사용하여 촬영 모드를 선택합니다.

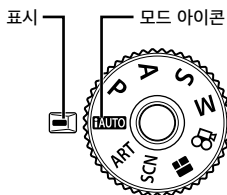

iAUTO	현재 장면에 대한 최상의 설정을 카메라가 자동으로 조정하는 완전 자동 모드. 카메라가 자동으로 모든 작업을 수행하므로 초보자에게 편리합니다.
P	조리개와 셔터 속도가 최상의 결과를 낼 수 있도록 자동 조정.
A	조리개값을 사용자가 직접 조정. 배경의 세부 묘사를 선명하게 또는 부드럽게 할 수 있습니다.
S	셔터 속도를 사용자가 직접 조정. 움직이는 피사체의 동작을 표현하거나 흐트러짐 없이 동작을 포착할 수 있습니다.
M	조리개와 셔터 속도를 사용자가 직접 조정. 장시간 노출 시킨 상태에서 불꽃놀이나 기타 어두운 장면을 촬영할 수 있습니다.
ART	아트 필터 선택.
SCN	피사체에 따라 장면을 선택합니다.
PHOTO STORY	PHOTO STORY로 촬영할 수 있습니다. 선택한 PHOTO STORY 유형으로 촬영하십시오.
VIDEO	셔터 속도와 조리개 효과 및 동영상 특수 효과를 사용하여 동영상을 녹화합니다.

먼저 완전 자동 모드에서 사진을 촬영합니다.

1 모드 다이얼 잠금 장치를 누르면 잠금이 풀리고 모드 다이얼이 **iAUTO**로 설정됩니다.

- 모드 다이얼 잠금 장치를 아래로 누르면 모드 다이얼이 잠깁니다. 모드 다이얼 잠금 장치를 누를 때마다 잠금/풀림이 전환됩니다.



■ 모니터

ISO 감도

동영상 촬영 가능한 시간

저장 가능한 이미지 수

셔터 속도

조리개값

촬영 방식 선택

이 카메라로 두 개의 촬영 방법 즉, 뷰파인더를 사용한 촬영과 모니터를 통한 라이브 뷰를 사용한 촬영을 선택할 수 있습니다. **IO** 버튼을 누르면 촬영 방법을 전환할 수 있습니다. 또한, 촬영 방법에 따라 수퍼 컨트롤 패널, 라이브 컨트롤 및 LV 수퍼 컨트롤 패널을 사용하여 다양한 촬영 기능을 설정할 수 있습니다.

뷰파인더를 사용한 촬영

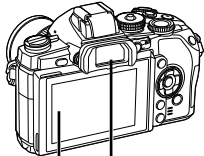

■ 모니터

뷰파인더에서 떨어져서 눈을 돌리면 불이 들어옵니다.



수퍼 컨트롤 패널



커서



촬영 기능을 설정할 때, **OK** 버튼을 누르면 수퍼 컨트롤 패널에 커서가 나타납니다. 설정하고자 하는 기능을 터치합니다.



■ 뷰파인더

눈을 가까이 대고 움직이면 자동으로 불이 들어옵니다. 뷰파인더에 불이 들어오면, 모니터는 꺼집니다.



뷰파인더에 불이 켜져있는 동안 **OK** 버튼을 누르면, 라이브 컨트롤이 뷰파인더에 표시됩니다.

(**FAUTO** 모드에 있는 동안, 라이브 가이드가 표시됩니다.)

라이브를 사용한 촬영



■ 모니터



라이브 뷰 디스플레이



촬영 기능을 설정할 때, **OK** 버튼을 누르는 경우, 라이브 컨트롤이 표시되고 후면 다이얼을 돌리면 기능을 선택할 수 있습니다.

1

카메라 준비 및 작동 흐름

2 뷰파인더를 사용한 촬영

촬영

이 버튼을 누를 때마다, 뷰파인더를 통한 촬영과 라이브 뷰를 통한 촬영을 서로 전환할 수 있습니다. 뷰파인더를 통한 촬영 시, 수퍼 컨트롤 패널이 모니터에 표시됩니다.

이 버튼

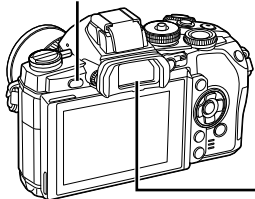

뷰파인더

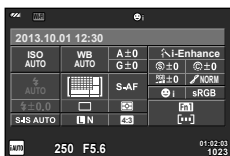

수퍼 컨트롤 패널

뷰파인더의 표시가 뿌옇게 보이는 경우

표시가 선명하게 보일 때까지 뷰파인더를 보면서 디스플레이 조절 다이얼을 돌립니다.

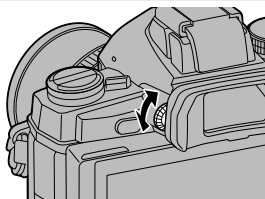

정지 화상 촬영

1 카메라를 설정하고 구도를 결정합니다.

- 뷰파인더에 눈을 갖다 대면 자동으로 뷰파인더가 켜지고 모니터는 꺼집니다.
- 손가락이나 카메라 끈이 렌즈나 플래시를 가리지 않도록 주의하십시오.

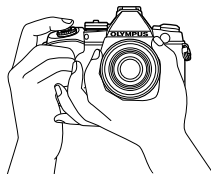

가로로 잡기

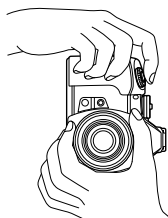

세로로 잡기

2 셔터 버튼을 첫 번째 위치까지 가볍게 누릅니다. (반누름.)

- AF 확인 마크(●)가 표시되고 녹색 프레임(AF 타겟)이 초점 위치에 표시됩니다.

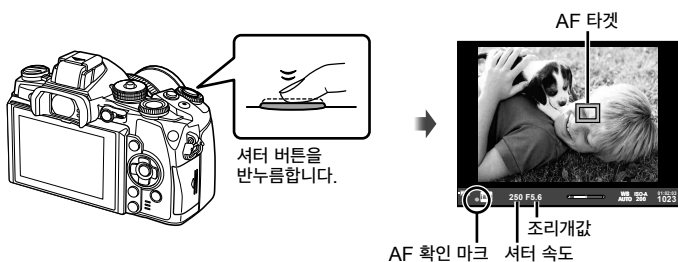

- 카메라에서 자동으로 설정된 ISO 감도, 셔터 속도와 조리개값이 표시됩니다.
- 피사체에 초점이 맞지 않으면, AF 확인 표시가 깜박입니다. (P. 140)

3 셔터 버튼을 다시 눌러 사진을 촬영합니다. (셔터 버튼을 반누름.)

- 셔터 소리가 들리고 사진이 촬영됩니다.
- 촬영 이미지가 모니터에 표시됩니다.

셔터 버튼을 반누름한 후 완전히 누릅니다

셔터 버튼은 2단계로 사용됩니다. 셔터 버튼을 첫 위치까지만 가볍게 누른 상태로 두는 것을 "반셔터" 라고 하며, 두 번째 위치까지 완전히 누르는 방법을 "풀셔터" 라고 합니다.



⚠ 주의

- 뷰파인더 표시 스타일을 변경할 수 있습니다. 이 설명서에서는, [스타일 1]을 사용합니다.
 [내장 EVF 스타일] (P. 100)
- 모니터 각도가 변경된 경우, 뷰파인더를 자동으로 선택할 수 없습니다.
- 버튼을 계속 누르고 있으면 뷰파인더를 자동으로 선택할 수 있는 설정 메뉴가 표시됩니다.
 [EVF 자동 전환] (P. 100)

동영상 녹화

■ (PHOTO STORY)를 제외하고 모든 촬영 모드에서 동영상을 녹화할 수 있습니다. 먼저 완전 자동 모드에서 녹화합니다.

1 모드 다이얼을 **FAUTO**로 설정합니다.

2 **⊙** 버튼을 누르면 녹화가 시작됩니다.

- 촬영 이미지가 모니터에 표시됩니다.
- 뷰파인더를 통해 보는 경우, 녹화되는 이미지가 표시됩니다.
- 녹화되는 동안 화면을 터치하면 초점 위치를 변경할 수 있습니다(P. 27).

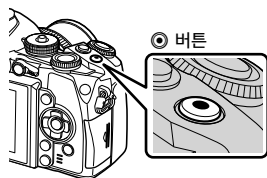

3 다시 **⊙** 버튼을 누르면 녹화가 종료됩니다.

- 촬영이 완료되면, 수퍼 컨트롤 패널이 모니터에 표시됩니다.



녹화 중에 표시됨

녹화 시간

⚠ 주의

- CMOS 이미지 센서로 카메라를 사용할 때에는 롤링 셔터 현상으로 인해 움직이는 피사체가 왜곡되어 보일 수 있습니다. 이것은 물리적인 현상으로 빠르게 움직이는 피사체를 촬영할 때 또는 카메라 흔들림으로 인해 촬영된 이미지에서 왜곡이 발생하는 것입니다. 특히, 이 현상은 긴 초점 길이를 사용할 때 더 두드러지게 나타납니다.
- 장시간 카메라를 사용하면 화상 장치의 온도가 상승하게 되며, 화상에 노이즈 및 유색 흐름이 발생할 수 있습니다. 카메라를 잠시 끕니다. ISO 감도를 높게 설정하면 촬영한 화상에 노이즈 및 유색 흐름이 발생할 수도 있습니다. 온도가 더욱 올라가는 경우, 카메라는 자동으로 꺼집니다.
- Four Thirds 시스템 렌즈를 사용하는 경우, 동영상 촬영 중에 AF는 작동하지 않습니다.

■ 동영상 녹화 중 사진 촬영

- 동영상 촬영을 일시중지하고 사진을 촬영하려면 동영상 촬영 중에 셔터 버튼을 누릅니다. 사진을 찍고 나면 동영상 촬영이 다시 시작됩니다. **⊙** 버튼을 눌러 녹화를 종료합니다. 메모리 카드에는 파일 3개, 즉 사진 앞에 오는 동영상 파일, 사진 파일, 사진 뒤에 오는 동영상 파일이 기록됩니다.
- 동영상 녹화 중 사진은 한 번에 한 장만 찍을 수 있으며 셀프타이머와 플래시는 사용할 수 없습니다.

⚠ 주의

- 사진의 화상 크기와 화질은 동영상 프레임 크기와 관계 없습니다.
- 동영상 모드에서 사용되는 자동 초점 및 측광은 사진 촬영 시의 경우와 다를 수 있습니다.
- 다음 상황에서는 **⊙** 버튼을 사용하여 동영상을 녹화할 수 없습니다.
다중노출(정지화상도 종료됩니다.)/셔터 반누름/벌브, 타임 또는 합성 촬영 시/연속 촬영/파노라마/**SCN** 모드(e-포트레이트, 핸드헬드 스타라이트, 3D)/간헐 촬영

촬영 기능 설정

멀티-기능 버튼 사용하기

뷰파인더로 사진의 구도를 잡을 때에는, 멀티-기능 버튼을 사용하여 신속하게 설정을 조정할 수 있습니다. 기본 설정에서, **Fn2** 버튼은 멀티-기능 버튼의 역할로 지정되어 있습니다.

■ 기능 선택

- 1 Fn2** 버튼을 누른 상태에서 다이얼을 돌립니다.
 - 메뉴가 표시됩니다.
- 다이얼을 계속 돌려 원하는 기능을 선택합니다.
 - 원하는 기능을 선택했을 때 버튼을 놓습니다.

■ 멀티 기능 옵션 사용

Fn2 버튼을 누릅니다. 옵션 선택 대화상자가 나타납니다.

[Q]이 Fn2 버튼에 지정됨



다른 옵션이 Fn2 버튼에 지정됨

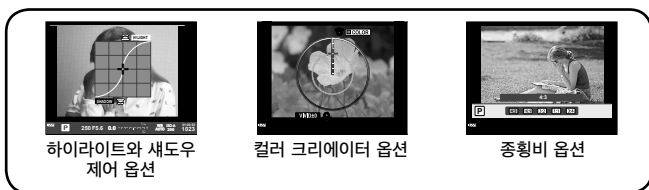

기능	전면 다이얼 (☉)	후면 다이얼 (☺)
☐ (하이라이트와 새도우 제어) (P. 51)	하이라이트 제어	새도우 제어
☉ (색상 만들기) (P. 60)	색조	채도
Q (확대 화상 AF/확대 AF) (P. 56)	확대 화상 AF: 노출 보정 확대 AF: 확대/축소	
☒ (종횡비 설정) (P. 71)	옵션을 선택합니다	

수퍼 컨트롤 패널 사용

뷰파인더를 통한 촬영 시, 수퍼 컨트롤 패널이 모니터에 표시됩니다. 수퍼 컨트롤 패널을 사용한 메인 촬영 기능을 설정합니다.

수퍼 컨트롤 패널 디스플레이

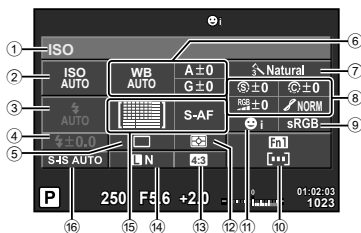

수퍼 컨트롤 패널을 사용하여 수정할 수 있는 설정

- | | |
|---------------------------|-----------------------------|
| ① 현재 선택한 옵션 | ⑨ 컬러설정 P. 98 |
| ② ISO 감도 P. 59 | ⑩ 버튼 기능 지정 P. 94, 103 |
| ③ 플래시 모드 P. 52 | ⑪ 얼굴 인식 P. 55 |
| ④ 플래시 강도 조절 P. 73 | ⑫ 측광 모드 P. 74 |
| ⑤ 연속 촬영/셀프타이머 P. 57 | ⑬ 가로세로비 P. 71 |
| ⑥ 화이트밸런스 P. 58 | ⑭ 화질 모드 P. 72 |
| 화이트밸런스 보정 | ⑮ AF 모드 P. 75 |
| ⑦ 화상효과설정 P. 70 | AF 타겟 P. 54 |
| ⑧ 샤프니스 P. 80 | ⑯ 손떨림 보정 P. 68 |
| 콘트라스트 P. 80 | |
| 채도 P. 80 | |
| 계조 P. 80 | |
| B&W 필터 P. 80 | |
| 조색 P. 81 | |

⚠ 주의

- **SCN**, 또는 모드에서 표시되지 않는 경우.

1 를 누릅니다.

- 커서가 나타납니다. 또한 더블 탭 (빠르게 연속해서 두 번 터치)을 해도 커서가 표시됩니다.

2 설정하고자 하는 기능을 터치합니다.

- 터치한 기능 위에 커서가 나타납니다.

3 전면 다이얼을 돌려서 설정 값을 선택합니다.

커서



참고

- 기능을 선택하고 를 누르면 각 기능에 대한 메뉴를 표시할 수 있습니다.

3 라이브를 사용한 촬영

촬영

[O] 버튼을 누르면 뷰파인더를 사용한 촬영과 라이브 뷰를 사용한 촬영을 서로 전환할 수 있습니다. 라이브 뷰를 사용한 촬영 시, 모니터에 피사체가 표시됩니다.

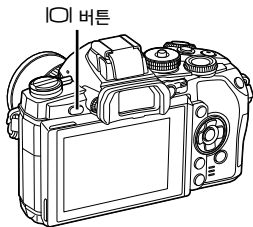

모니터

정지 화상 촬영

1 카메라를 설정하고 구도를 결정합니다.

- 손가락이나 카메라 스트랩이 렌즈를 가리지 않도록 주의하십시오.

2 초점을 맞추고자 하는 피사체의 영역을 터치합니다.

- 카메라는 터치한 영역에 초점을 맞추고 자동으로 사진을 촬영합니다.
- 기록된 화상이 모니터에 표시됩니다.



참고

- 또한, 뷰파인더를 사용하여 촬영할 때와 마찬가지로 셔터 버튼을 사용하여 사진을 찍을 수도 있습니다.
- 사진을 찍기 위해 터치한 영역에 카메라의 초점을 맞춘 다음 셔터 버튼을 누를 수도 있습니다.
 - ☞ “터치스크린 사용” (P. 27)
- [O] 버튼을 계속 누르고 있으면 뷰파인더를 자동으로 선택할 수 있는 설정 메뉴가 표시됩니다.
 - ☞ [EVF 자동 전환] (P. 100)

동영상 녹화

■ (PHOTO STORY)를 제외하고 모든 촬영 모드에서 동영상을 녹화할 수 있습니다. 먼저 완전 자동 모드에서 녹화합니다.

- 1 모드 다이얼을 **FAUTO**로 설정합니다.
- 2 **⊙** 버튼을 누르면 녹화가 시작됩니다.
 - 녹화되는 동안 화면을 터치하면 초점 위치를 변경할 수 있습니다(P. 27).

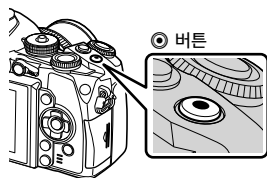

- 3 다시 **⊙** 버튼을 누르면 녹화가 종료됩니다.



녹화 중에 표시됨

녹화 시간

⚠ 주의

- CMOS 이미지 센서로 카메라를 사용할 때에는 롤링 셔터 현상으로 인해 움직이는 피사체가 왜곡되어 보일 수 있습니다. 이것은 물리적인 현상으로 빠르게 움직이는 피사체를 촬영할 때 또는 카메라 흔들림으로 인해 촬영된 이미지에서 왜곡이 발생하는 것입니다. 특히, 이 현상은 긴 초점 길이를 사용할 때 더 두드러지게 나타납니다.
- 장시간 카메라를 사용하면 화상 장치의 온도가 상승하게 되며, 화상에 노이즈 및 유색 흐름이 발생할 수 있습니다. 카메라를 잠시 끕니다. ISO 감도를 높게 설정하면 촬영한 화상에 노이즈 및 유색 흐름이 발생할 수도 있습니다. 온도가 더욱 올라가는 경우, 카메라는 자동으로 꺼집니다.
- Four Thirds 시스템 렌즈를 사용하는 경우, 동영상 촬영 중에 AF는 작동하지 않습니다.

■ 동영상 녹화 중 사진 촬영

- 동영상 촬영을 일시중지하고 사진을 촬영하려면 동영상 촬영 중에 셔터 버튼을 누릅니다. 사진을 찍고 나면 동영상 촬영이 다시 시작됩니다. **⊙** 버튼을 눌러 녹화를 종료합니다. 메모리 카드에는 파일 3개, 즉 사진 앞에 오는 동영상 파일, 사진 파일, 사진 뒤에 오는 동영상 파일이 기록됩니다.
- 동영상 녹화 중 사진은 한 번에 한 장만 찍을 수 있으며 셀프타이머와 플래시는 사용할 수 없습니다.

⚠ 주의

- 사진의 화상 크기와 화질은 동영상 프레임 크기와 관계 없습니다.
- 동영상 모드에서 사용되는 자동 초점 및 측광은 사진 촬영 시의 경우와 다를 수 있습니다.
- 다음 상황에서는 **⊙** 버튼을 사용하여 동영상을 녹화할 수 없습니다.
 - 다중노출(정지화상도 종료됩니다.)/셔터 반누름/별브. 타임 또는 합성 촬영 시/연속 촬영/파노라마/**SCN** 모드(e-포트레이트, 핸드헬드 스타라이트, 3D)/간헐 촬영





터치스크린 사용

라이브 뷰를 사용한 촬영 시, 터치 패널 기능을 사용할 수 있습니다.

초점 방식 선택

모니터를 두드리려 초점을 맞춘 후 촬영할 수 있습니다.

 을 두드리면 터치스크린 설정이 순환됩니다.

-  터치스크린이 비활성화되어 있습니다.
-  피사체를 두드리면 초점이 맞춰지고 자동으로 셔터가 작동됩니다.  모드에서는 이 기능을 이용할 수 없습니다.
-  살짝 눌러 AF 타겟과 초점 프레임을 표시하고 선택한 영역의 피사체에 초점을 맞춥니다. 터치스크린을 사용하여 초점 프레임의 위치와 크기를 선택할 수 있습니다. 셔터 버튼을 눌러 사진을 촬영할 수 있습니다.

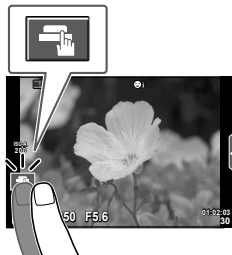

■ 피사체 미리보기 ()

1 화면의 피사체를 두드립니다.

- AF 타겟이 표시됩니다.
- 슬라이더를 사용하여 프레임 크기를 선택합니다.
- AF 타겟의 표시를 끄려면  를 터치합니다.

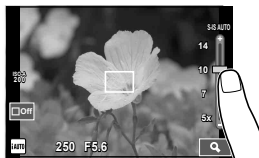

2 슬라이더를 사용하여 타겟 프레임의 크기를 선택한 다음 를 사용하여 타겟 프레임의 피사체를 확대합니다.

- 사진이 확대된 상태에서 손가락을 사용하여 화면을 스크롤합니다.
-  를 눌러 줌 표시를 취소합니다.

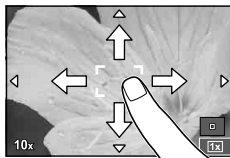

⚠ 주의

- Four Thirds 시스템 렌즈를 사용할 때, 자동 초점이 가능한 범위가 감소합니다. 가능한 범위 바깥의 화면을 터치하는 경우, 카메라는 AF를 사용하지 않고 촬영합니다.

무선 LAN 기능 사용

카메라를 스마트폰에 연결하여 무선 LAN에서 카메라를 제어할 수 있습니다. 이 기능을 사용하려면 스마트폰에 관련 앱을 설치해야 합니다.  “카메라 무선 LAN 기능 사용” (P. 123), “OI.Share로 할 수 있는 것” (P. 125)

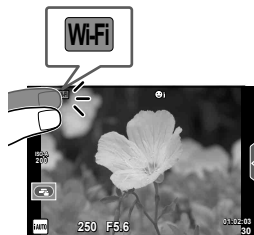

촬영 기능 설정

라이브 가이드 사용

라이브 가이드는 iAUTO (fAUTO) 모드에서 사용할 수 있습니다. iAUTO가 완전 자동 모드로 되어 있는 경우 라이브 가이드를 통해 다양한 고급 촬영 기법을 쉽게 사용할 수 있습니다.

- 1 모드 다이얼을 fAUTO로 설정합니다.
- 2 탭을 눌러 라이브 가이드를 표시합니다.
 - 가이드 항목을 선택한 다음 터치하여 해당 항목을 설정합니다.

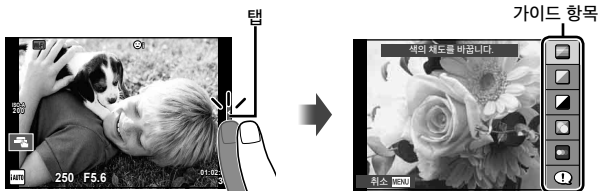

3 손가락을 사용하여 슬라이더의 위치를 정합니다.

- [OK]를 터치하여 설정으로 들어갑니다.
- 라이브 가이드 설정을 취소하려면, 화면의 [MENU]를 터치하십시오.
- [촬영 팁]이 선택되어 있는 경우 항목을 강조 표시하고 [OK]를 누르면 설명이 나타납니다.
- 선택한 레벨의 효과를 디스플레이에서 확인할 수 있습니다. [배경을 흐릿하게 합니다.] 또는 [움직임을 표현합니다.]가 선택되어 있으면 디스플레이가 원래대로 돌아가지만 최종 사진에서는 선택한 효과가 나타납니다.



4 2단계와 3단계를 반복하고 필요한 경우 추가 지침을 선택합니다.

- 선택된 지침은 ✓ 아이콘으로 표시됩니다.



5 촬영합니다.

- 라이브 가이드를 표시하지 않으려면 MENU 버튼을 누릅니다.

참고

- 또한, 뷰파인더를 사용한 촬영 시에도, 라이브 가이드를 사용할 수 있습니다. 뷰파인더를 사용한 촬영 시, 다이얼과 버튼을 사용하여 설정할 수 있습니다. [OK] 버튼을 누르면, 라이브 가이드가 표시되고, 후면 다이얼을 사용하여 항목을 선택하고 슬라이더를 작동할 수 있습니다.

⚠ 주의

- [배경을 흐릿하게 합니다.]와 [움직임을 표현합니다.]를 함께 사용할 수는 없습니다.
- 현재 [RAW] 화질이 선택되어 있으면 화질은 자동으로 [■N+RAW]로 설정됩니다.
- 라이브 가이드 설정은 RAW 사진에는 적용되지 않습니다.
- 라이브 가이드의 일부 설정 레벨에서는 사진이 거칠게 보일 수 있습니다.
- 라이브 가이드 설정 레벨을 변경해도 모니터에서는 보이지 않습니다.
- [움직임의 잔상을 표현]으로 선택하면 프레임 레이트는 떨어집니다.
- 라이브 가이드에서는 플래시를 사용할 수 없습니다.
- 카메라의 노출계 한도를 초과하는 라이브 가이드 설정을 선택하면 노출이 과하거나 부족한 사진이 나올 수 있습니다.

라이브 컨트롤 사용

라이브 뷰를 사용한 촬영 시, 라이브 컨트롤을 사용하여 **P**, **A**, **S**, **M**, **WB** 및 **AF** 모드에서 기능을 설정할 수 있습니다. 라이브 컨트롤을 사용하면 여러 가지 설정의 효과를 모니터에서 미리 볼 수 있습니다.

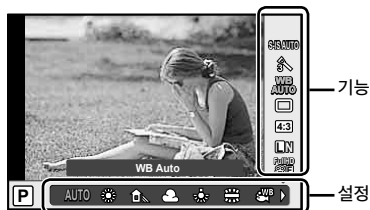

■ 이용 가능한 설정

손떨림 보정	P. 68	화질 모드	P. 72
화상효과설정	P. 70	플래시 모드	P. 52
장면 모드	P. 46	플래시 강도 조절	P. 73
아트 필터 모드	P. 44	측광 모드	P. 74
WB 모드	P. 71	AF 모드	P. 75
화이트밸런스	P. 58	ISO 감도	P. 59
연속 촬영/셀프타이머	P. 57	얼굴 인식	P. 55
가로세로비	P. 71	동영상 사운드 녹음	P. 76

1 **OK**를 눌러 라이브 컨트롤을 표시합니다.

- 라이브 컨트롤을 숨기려면 **OK**를 다시 누릅니다.

2 후면 다이얼을 사용하여 설정을 선택하고 전면 다이얼을 사용하여 선택한 설정을 변경한 다음 **OK**를 누릅니다.

- 약 8초 동안 아무 작업도 하지 않으면 선택한 설정이 자동으로 적용됩니다.



⚠ 주의

- 촬영 모드에 따라 일부 항목은 사용할 수 없습니다.

📖 참고

- 또한, 뷰파인더를 사용한 촬영 시에도, 라이브 컨트롤을 사용할 수 있습니다. 뷰파인더가 표시되어 있는 동안 **OK** 버튼을 누르면, 라이브 컨트롤이 뷰파인더에 표시됩니다. 촬영이 진행되는 동안 뷰파인더를 끄는 경우, 라이브 컨트롤 역시 취소됩니다.

4 사진 및 동영상 보기

사진 및 동영상 보기

1 ▶ 버튼을 누릅니다.

- 가장 최근 사진이나 동영상이 표시됩니다.
- 전면 다이얼 또는 십자 패드를 사용하여 원하는 사진이나 동영상을 선택하십시오.

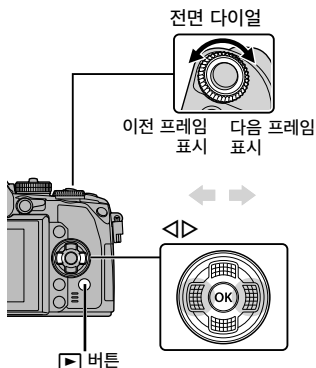

정지 화상



동영상

인덱스 표시/달력 표시

- 인덱스 재생을 시작하려면 단일 프레임이 재생되는 동안 후면 다이얼을 로 돌립니다. 달력 재생을 시작하려면 다이얼을 약간 더 돌립니다.
- 단일 프레임 재생으로 되돌리려면 후면 다이얼을 로 돌립니다.

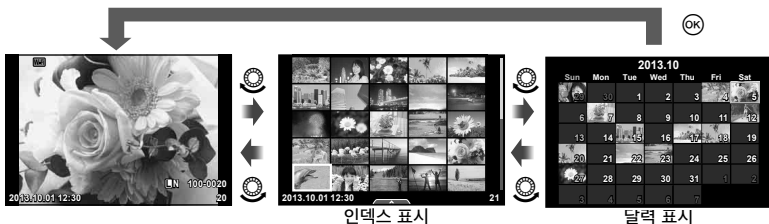

정지 화상 보기

확대 재생

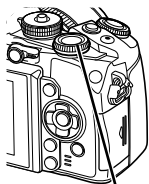

단일 프레임 재생에서 후면 다이얼을 Q로 돌려 확대합니다. 단일 프레임 재생으로 돌아가려면  로 돌립니다.



후면 다이얼





동영상 감상

동영상을 선택하고  버튼을 누르면 재생 메뉴가 표시됩니다. [동영상 재생]을 선택하고  버튼을 눌러 재생을 시작합니다. 일시 정지하려면 다시 누릅니다. 재생을 중단하려면 **MENU** 버튼을 누릅니다.





볼륨

단일 프레임이나 동영상 재생 중에  또는  를 눌러 볼륨을 조정할 수 있습니다.



이미지 보호

실수로 이미지가 삭제되는 일이 없도록 보호합니다. 보호할 이미지를 표시하고 **AEL/AFL** 버튼을 누릅니다. 이미지 위에  (보호) 아이콘이 나타납니다. **AEL/AFL** 버튼을 다시 누르면 보호 기능이 제거됩니다. 보호할 화상을 여러 개 선택할 수도 있습니다.  “공유 명령 설정/0/삭제가 선택되었음” (P. 33)



 (보호) 아이콘



주의

- 카드를 포맷하면 보호된 이미지까지 모든 이미지가 삭제됩니다.

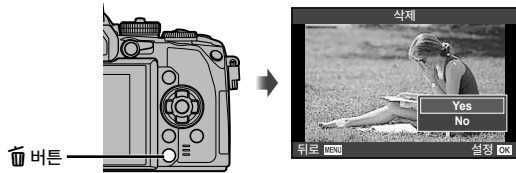

화상 삭제

삭제하려는 화상을 표시하고  버튼을 누릅니다. [Yes]를 선택하고  버튼을 누릅니다. 확인이 표시되지 않도록 버튼 동작을 변경할 수 있습니다.  [원터치 소개] (P. 99)



이미지 선택 (공유 명령 설정/O-키/삭제가 선택되었음)

이미지를 선택합니다. 보호 또는 삭제할 화상을 여러 개 선택할 수도 있습니다.  버튼을 눌러 이미지를 선택합니다. 이미지에

 아이콘이 나타납니다. 다시  버튼을 누르면 선택이 취소됩니다.

를 눌러 메뉴를 표시한 다음 [공유 명령 설정], [O-키] 및 [삭제가 선택되었음]에서 선택합니다.



터치스크린 사용

터치 패널을 사용하여 화상을 조작할 수 있습니다.

■ 전체 화면 재생

추가 화상 보기

- 손가락을 왼쪽으로 움직여 다음 사진을 보거나 오른쪽으로 이전 사진을 확인합니다.

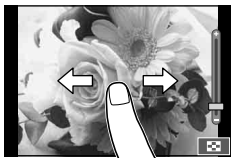

재생 중

- 바를 위아래로 밀어 확대하거나 축소합니다.
- 사진이 확대된 상태에서 손가락을 사용하여 화면을 스크롤합니다.
- [] 을 두드리면 인덱스 재생이 표시됩니다. [] 를 다시 두드리면 캘린더가 재생됩니다.



■ 인덱스/달력 재생

다음 페이지/이전 페이지

- 다음 페이지를 보려면 손가락을 위로 밀어주고 이전 페이지를 보려면 아래로 밀어줍니다.
- [] 또는 [] 을 사용하여 표시되는 화상의 수를 선택합니다.
- [] 을 여러 번 두드리면 단일 프레임 재생으로 돌아갑니다.



화상 보기

- 화상을 두드리면 전체 화면으로 표시됩니다.

이미지 선택 및 보호

단일 프레임 재생에서 터치 메뉴를 표시하려면 화면을 가볍게 터치합니다. 그러면 터치 메뉴의 아이콘을 터치하여 원하는 작동을 수행할 수 있습니다.

<input checked="" type="checkbox"/>	이미지를 선택합니다. 보호할 이미지를 여러 개 선택할 수 있습니다.
	스마트폰에 공유할 이미지를 선택합니다. [공유 명령] (P. 64)
	이미지를 보호합니다.

⚠ 주의

- 다음과 같은 상황에서는 터치스크린이 작동되지 않습니다.
파노라마/3D/e-포트레이트/다중 노출/별브 타임 또는 라이브 합성 촬영 시/윈터치 화이트 밸런스 대화상자/버튼이나 다이얼 사용 시
- 손톱이나 기타 날카로운 물체로 화면을 건드리지 마십시오.
- 장갑을 끼거나 모니터에 커버가 씌워져 있으면 터치스크린이 잘 작동되지 않을 수 있습니다.
- 또한 **ART**, **SCN** 및 **■** 메뉴로 터치 스크린을 사용할 수 있습니다. 아이콘을 터치하면 선택할 수 있습니다.

5 기본 작동

촬영 중 정보 표시

뷰파인더를 사용하여 촬영할 때 뷰파인더 표시

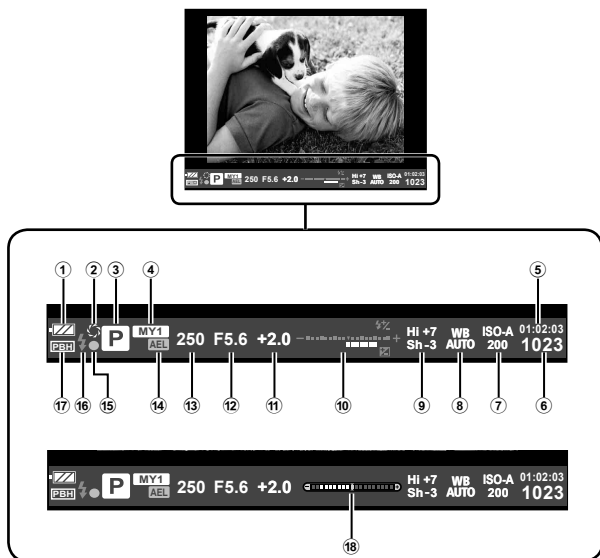

- | | |
|---|--|
| <p>① 배터리 잔량 확인
 켜짐: 사용 가능
 켜짐: 배터리 잔량 부족
 깜박임(적색): 충전 필요</p> <p>② 미리보기..... P. 103</p> <p>③ 촬영 모드..... P. 18, 38-48</p> <p>④ 내설정..... P. 79</p> <p>⑤ 동영상 촬영 가능한 시간</p> <p>⑥ 저장 가능한 정지화상 수 P. 128</p> <p>⑦ ISO 감도 P. 59</p> <p>⑧ 화이트밸런스 P. 58</p> <p>⑨ 하이라이트와 색도우 제어 P. 51</p> <p>⑩ 위: 플래시 강도 조절 P. 73
 아래: 노출 보정 표시등 P. 51</p> | <p>⑪ 노출 보정값..... P. 51</p> <p>⑫ 조리개값 P. 38-41</p> <p>⑬ 셔터 속도 P. 38-41</p> <p>⑭ AE 고정 (AEL) P. 51</p> <p>⑮ AF 확인 마크 P. 21</p> <p>⑯ 플래시..... P. 52
 (깜박임: 충전 진행 중)</p> <p>⑰ PBH(카메라가 전원 배터리 홀더에서 전원을 공급받을 때 표시됨) P. 133</p> <p>⑱ 레벨 측정기(셔터 버튼을 만누름하면 표시됨)..... P. 37</p> |
|---|--|

뷰파인더 표시 스타일을 변경할 수 있습니다. 이 설명서에서는, [스타일 1]을 사용합니다.
 [내장 EVF 스타일] (P. 100)

라이브 뷰를 사용한 촬영 시 모니터 표시

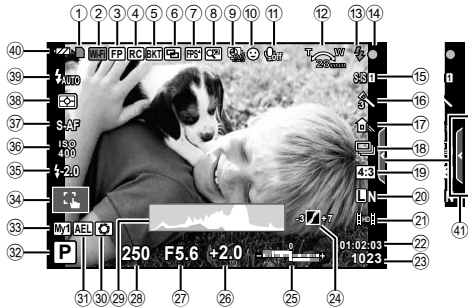

- | | | | |
|-------------------------------------|---------------------|---------------------------------|---------------------------------------|
| ① 카드 쓰기 표시 | P. 13 | ②② 동영상 촬영 가능한 시간 | |
| ② Wi-Fi 연결 | P. 27, 123 | ②③ 저장 가능한 이미지 수 | P. 128 |
| ③ Super FP 플래시 | P. 134 | ②④ 하이라이트 & 그림자 제어 | P. 51 |
| ④ RC 모드 | P. 135 | ②⑤ 위: 플래시 강도 조절 | P. 73 |
| ⑤ 자동 브라켓/HDR | P. 82/P. 60 | 아래: 노출 보정 표시등 | P. 51 |
| ⑥ 다중노출 | P. 84 | ②⑥ 노출 보정값 | P. 51 |
| 키스톤 보정 | P. 86 | ②⑦ 조리개값 | P. 38-41 |
| ⑦ 고프레임율 | P. 95 | ②⑧ 셔터 속도 | P. 38-41 |
| ⑧ 디지털 텔레컨버터 | P. 86 | ②⑨ 히스토그램 | P. 37 |
| ⑨ 인터벌 촬영 | P. 85 | ②⑩ 미리보기 | P. 103 |
| ⑩ 얼굴 인식 | P. 55 | ②⑪ AE 고정 | P. 51 |
| ⑪ 동영상 사운드 | P. 76 | ②⑫ 촬영 모드 | P. 18, 38-48 |
| ⑫ 줌 작동 방향/초점 거리/
내부 온도 경고 °C/°F | P. 132/P. 143 | ②⑬ 내설정 | P. 79 |
| ⑬ 플래시 | P. 52 | (깜박임: 충전 진행 중,
불 켜짐: 충전 완료됨) | P. 27 |
| ⑭ AF 확인 마크 | P. 21 | ②⑮ 플래시 강도 조절 | P. 73 |
| ⑮ 손떨림 보정 | P. 68 | ②⑯ ISO 감도 | P. 59 |
| ⑯ 아트 필터 | P. 44 | ②⑰ AF 모드 | P. 75 |
| 장면 모드 | P. 46 | ②⑱ 측광 모드 | P. 74 |
| 화상효과설정 | P. 70 | ②⑲ 플래시 모드 | P. 52 |
| ⑰ 화이트밸런스 | P. 58 | ②⑳ 배터리 잔량 확인 | |
| ⑱ 연속 촬영/셀프타이머 | P. 57 | 켜짐(녹색): | 사용 가능(카메라가
켜진 후 약 10 초 후에
표시됨.) |
| ⑲ 가로세로비 | P. 71 | 켜짐(녹색): | 배터리 잔량 부족. |
| ⑳ 화질 모드 (스틸 이미지) | P. 72 | 깜박임(적색): | 충전 필요 |
| ㉑ 화질 모드 (동영상) | P. 73 | ④① 라이브 가이드 블러오기 | P. 28 |

정보 표시 전환

INFO 버튼을 사용하여 촬영하는 중에 모니터에 표시되는 정보를 전환할 수 있습니다.

■ 뷰파인더를 사용한 촬영 시

모니터 표시



뷰파인더 표시

뷰파인더를 들여다 보면서 전환할 수 있습니다.

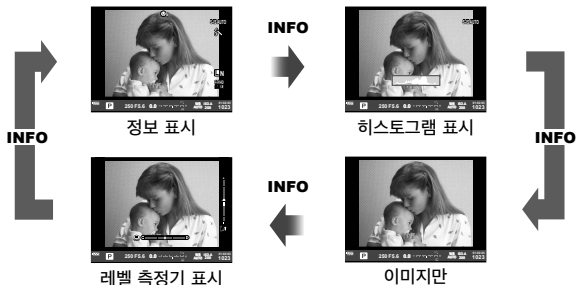

■ 라이브 뷰를 사용한 촬영 시

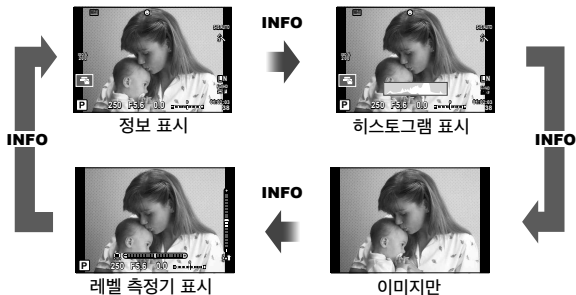

히스토그램 표시

이미지의 밝기 분포를 보여주는 히스토그램을 표시합니다. 가로축은 밝기를 나타내며 세로축은 화상의 밝기에 따른 각각의 화소 수를 나타냅니다. 촬영 시 한도를 넘는 영역은 붉은색, 한도 이하 영역은 파란색, 스팟 측광 방식을 사용하여 측광된 영역은 녹색으로 표시됩니다.

레벨 측정기 표시

카메라의 방향을 나타냅니다. "기울기" 방향은 세로 표시줄에, 그리고 "수평" 방향은 가로 표시줄에 표시됩니다. 레벨 측정기의 표시를 가이드로 사용하십시오.

촬영 모드 사용

프로그램 촬영

P 모드에서는 피사체의 밝기에 따라 자동으로 셔터 속도와 조리개값이 조절됩니다. 모드 다이얼을 돌려 **P**로 설정합니다.



뷰파인더를 사용한 촬영 시



촬영 모드 — 라이브 뷰를 사용한 촬영 시

- 다이얼로 설정할 수 있는 기능들은 레버의 위치에 달려 있습니다.

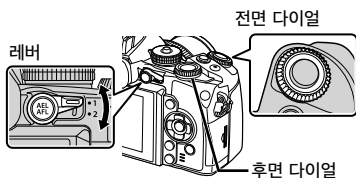

다이얼	레버의 위치	
	1	2
	노출 보정	ISO
	프로그램 시프트	화이트밸런스

- 카메라로 선택한 셔터 속도와 조리개가 표시됩니다.
- 최적의 노출을 얻을 수 없는 경우에는 셔터 속도와 조리개값 화면이 깜빡입니다.

경고 표시 예 (깜박임)	상태	조치
F2.8	피사체가 너무 어두운 경우	• 플래시를 사용합니다.
	피사체가 너무 밝은 경우	• 카메라의 측광 범위를 초과했습니다. 상용 ND 필터(광량 조절을 위한)가 필요합니다.

- 표시가 깜박이는 순간의 조리개값은 렌즈의 종류와 초점거리에 따라 다릅니다.
- 고정된 [ISO] 설정을 사용할 때, 설정을 변경합니다. [ISO] (P. 59)

프로그램 시프트(Ps)

P와 **ART** 모드에서 노출을 수정하지 않고 조리개값과 셔터 속도를 다양한 조합으로 선택할 수 있습니다. 프로그램 시프트 사용 중 촬영 모드 옆에 “s”가 표시됩니다. 프로그램 시프트를 취소하려면 “s”가 더 이상 표시되지 않을 때까지 후면 다이얼을 돌립니다.

주의

- 플래시 사용 중에는 프로그램 시프트를 사용할 수 없습니다.



프로그램 시프트

조리개 우선 촬영

A 모드에서는 조리개값을 선택하면 최적의 노출을 위한 셔터 속도가 자동으로 조절됩니다. 모드 다이얼을 돌려 **A**로 설정합니다.

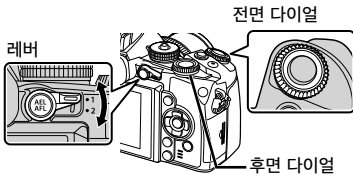

다이얼	레버의 위치	
	1	2
	노출 보정	ISO
	조리개값	화이트밸런스

- 큰 조리개값에서는(작은 F-숫자) 심도(초점이 맞을 때 나타나는 초점 영역 앞 또는 뒷 부분)가 감소하고 배경의 세부 묘사가 부드러워집니다. 작은 조리개값(큰 F-숫자)에서는 심도가 증가합니다.



조리개값

라이브 뷰를 사용한 촬영 시

조리개값 설정

조리개값 줄이기 ←

→ 조리개값 높이기

F2 ← F3.5 ← **F5.6** → F8.0 → F16

- 최적의 노출을 얻을 수 없는 경우에는 셔터 속도 화면이 깜박입니다.

경고 표시 예 (깜박임)	상태	조치
F5.6	피사체의 노출이 부족한 경우	• 조리개값을 줄입니다.
F5.6	피사체의 노출이 과다한 경우	• 조리개값을 높입니다. • 경고 표시가 사라지지 않는 경우, 카메라의 측광 범위를 초과한 것입니다. 상용 ND 필터(광량 조절을 위한)가 필요합니다.

- 표시가 깜박이는 순간의 조리개값은 렌즈의 종류와 초점거리에 따라 다릅니다.
- 고정된 [ISO] 설정을 사용할 때, 설정을 변경합니다. [ISO] (P. 59)

셔터 우선 촬영

S 모드에서는 셔터 속도를 선택하면 최적의 노출을 위한 조리개값이 자동으로 조절됩니다. 모드 다이얼을 돌려 S로 설정합니다.

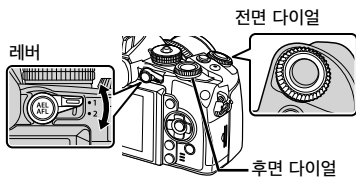

다이얼	레버의 위치	
	1	2
	노출 보정	ISO
	셔터 속도	화이트밸런스

- 셔터 속도가 빠르면 빠른 동작의 장면을 흐려짐 없이 포착할 수 있습니다. 셔터 속도가 느리면 빠른 동작의 장면이 흐리게 묘사됩니다. 이처럼 흐려지는 현상이 동적인 움직임의 효과를 더해줍니다.



셔터 속도
라이브 뷰를 사용한 촬영 시

셔터 속도 설정

느린 셔터 속도 ← → 빠른 셔터 속도
2" ← 1" ← 15 ← **60** → 100 → 400 → 1000

- 최적의 노출을 얻을 수 없는 경우에는 조리개값 화면이 깜박입니다.

경고 표시 예 (깜박임)	상태	조치
2000	피사체의 노출이 부족한 경우	• 셔터 속도를 느리게 설정합니다.
125	피사체의 노출이 과다한 경우	• 셔터 속도를 빠르게 설정합니다. • 경고 표시가 사라지지 않는 경우, 카메라의 측광 범위를 초과한 것입니다. 상용 ND 필터 (광량 조절을 위한)가 필요합니다.

- 표시가 깜박이는 순간의 조리개값은 렌즈의 종류와 초점거리에 따라 다릅니다.
- 고정된 [ISO] 설정을 사용할 때, 설정을 변경합니다. [ISO] (P. 59)

수동 촬영

M 모드에서는 조리개값과 셔터 속도를 모두 선택합니다. BULB 모드에서는 셔터 버튼을 눌러져 있는 동안 셔터가 계속 열려 있게 됩니다. 모드 다이얼을 돌려 **M**로 설정합니다.

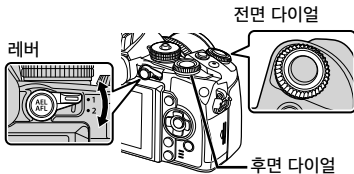

다이얼	레버의 위치	
	1	2
	조리개값	ISO
	셔터 속도	화이트밸런스

- 셔터 속도는, 1/4000에서 60 초 그리고[BULB], [LIVE TIME] 또는 [LIVE COMP]으로 설정할 수 있습니다.

⚠ 주의

- **M** 모드에서는 노출 보정을 이용할 수 없습니다.

노출 시간 조절 촬영(벌브 촬영/라이브타임 촬영)

야경 및 불꽃놀이에 사용합니다. [LIVE TIME]과 [BULB]의 셔터 속도는 **M** 모드에서 이용할 수 있습니다.

벌브 촬영(BULB): 셔터 버튼을 누르고 있는 동안에는 셔터가 열려 있게 됩니다. 셔터 버튼을 놓으면 노출이 종료됩니다.

라이브타임 촬영(TIME): 셔터 버튼을 끝까지 누르면 노출이 시작됩니다. 노출을 종료하려면 셔터 버튼을 끝까지 다시 누릅니다.

- 벌브 촬영, 타임 촬영 및 라이브 합성 촬영 중에 화면 밝기가 자동으로 조정됩니다. [벌브/시간 모니터] (P. 97)
- [LIVE TIME]을 사용하면, 촬영 중에 노출의 진행 상태가 모니터에 표시됩니다. 셔터 버튼을 반누름하면 화면을 새롭게 바꿀 수도 있습니다.
- [라이브 벌브] (P. 97) 를 사용하여 벌브 촬영 중에 이미지 노출을 표시할 수 있습니다.

합성 (라이브 합성 촬영)

배경의 밝기를 변경하지 않고 촬영한 사진(예: 불꽃놀이, 별 등)의 밝은 부분에서 합성 이미지를 구현하기 위해 사용합니다.

- 1 [합성 촬영 설정] (P. 97)에서 참조할 노출 시간을 설정합니다.
- 2 **M** 모드에서 셔터 속도를 [LIVECOMP]로 설정합니다.
 - 셔터 속도가 [LIVECOMP]로 설정되면, **MENU** 버튼을 눌러 [합성 촬영 설정]을 표시할 수 있습니다.
- 3 카메라를 준비하려면 셔터 버튼을 한 번 눌러줍니다.
 - 카메라가 준비되면 모니터에 메시지가 표시됩니다.
- 4 촬영을 시작하려면 셔터 버튼을 누릅니다.
 - 라이브 합성 촬영이 시작됩니다. 각 표준 노출 간격에 따라 변화하는 라이트 트레일을 볼 수 있도록 합성이 표시됩니다.
 - 합성 촬영 중에는 화면 밝기가 자동으로 변경됩니다.
- 5 버튼을 다시 누르면 촬영이 종료됩니다.
 - 최대 합성 촬영 시간은 3시간입니다. 그러나 사용 가능한 촬영 시간은 촬영 조건, 카메라의 충전 상태에 따라 달라집니다.

⚠ 주의

- 라이브 벌브, 라이브 타임 및 라이브 합성 촬영에서 사용 가능한 ISO 감도 설정에 제한이 있습니다.
- 벌브, 타임 또는 합성 촬영 기능을 사용하여 촬영할 때 카메라 흐름을 줄이려면 삼각대에 카메라를 장착하고 리모트 케이블을 사용합니다 (P. 137).
- 벌브, 타임 및 라이브 합성 촬영 중에는 다음 기능의 설정에 제한이 있습니다.
연속 촬영/셀프타이머 촬영/인터벌 촬영/AE 브라켓 촬영/손떨림 보정/플래시 브라케팅/다중 노출* 등
* [라이브 벌브] 또는 [라이브 시간]의 경우 [Off]가 아닌 다른 옵션이 선택됩니다 (P. 97).
- [노이즈 감소]를 사용 중일 때에도, 촬영 중에 모니터에 표시되는 화상에 노이즈가 더 눈에 띌 수 있습니다.



이미지의 노이즈

느린 셔터 속도로 촬영할 때는 화면에 노이즈가 나타날 수가 있습니다. 이러한 현상은 정상적으로 빛에 노출되지 않은 이미지 촬상소자 부분에 전류가 생성되어 촬상소자나 촬상소자의 내부 드라이브 회로의 온도가 상승할 때 발생합니다. 고온에서 ISO가 높게 설정된 상태로 촬영할 때에도 같은 현상이 나타날 수 있습니다. 이러한 노이즈를 줄이기 위해 노이즈 감소 기능이 작동됩니다.  [노이즈 감소] (P. 96)





동영상 모드 사용 (📹)

동영상 모드(📹)를 사용하여 특수 효과로 동영상을 녹화할 수 있습니다. 정지 화상 모드에서 사용할 수 있는 효과를 활용한 동영상을 만들 수 있습니다. 라이브 컨트롤을 사용하여 설정을 선택합니다.  “동영상에 효과 추가” (P. 71)
또한 동영상 기록 중에 애프터 이미지 효과를 적용하거나 이미지의 일부를 확대할 수 있습니다.

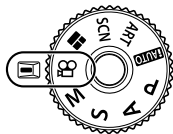

동영상에 효과 추가 [동영상 효과]

- 1 모드 다이얼을 돌려 📹으로 설정합니다.
- 2  버튼을 누르면 녹화가 시작됩니다.
• 다시  버튼을 누르면 녹화가 종료됩니다.
- 3 화면에서 사용하고자 하는 효과 아이콘을 터치합니다.



	멀티 에코	애프터-이미지 효과를 적용합니다. 잔상은 피사체가 움직인 후에 나타납니다. • 아이콘을 터치하면 효과가 적용됩니다. 다시 터치하면 효과가 취소됩니다.
	스크래치 효과	스크래치 효과를 위해 스크래치와 먼지를 임의로 추가합니다. • 아이콘을 터치하면 효과가 적용됩니다. 다시 터치하면 효과가 취소됩니다.
	원샷 에코	잔상은 버튼을 누른 후에 짧은 시간 동안 나타납니다. 잔상은 잠시 후에 자동으로 사라집니다. • 아이콘을 터치할 때마다 효과에 추가됩니다.
	아트 페이드	선택된 화상효과설정으로 동영상을 녹화합니다. 페이드 효과는 장면 사이의 전환에 적용됩니다. • 아이콘을 터치합니다. 사용하고자 하는 그림 모드를 터치합니다. 손가락을 떼면 효과가 적용됩니다.
	동영상 텔레컨버터	렌즈 줌을 사용하지 않고 이미지의 일부를 확대합니다. 카메라를 고정된 상태에서 이미지의 선택된 부분을 확대합니다.

동영상 텔레컨버터

- 아이콘을 터치하면 줌 프레임이 표시됩니다.
 - 화면을 터치하거나 $\Delta \nabla < \triangleright$ 를 사용하여 줌 프레임의 위치를 변경할 수 있습니다.
 - \odot 를 계속 누르고 있으면 줌 프레임이 모니터의 중앙으로 돌아갑니다.
- 을 터치하거나 **Fn2**를 누르면 줌 프레임의 영역에서 확대됩니다.
 - 을 터치하거나 **Fn2** 버튼을 누르면 확대 화상으로 돌아갑니다.
- 를 터치하거나 \odot 를 누르면 줌 프레임이 취소되고 동영상 텔레컨버터 모드가 종료됩니다.

⚠ 주의

- 녹화하는 중에 프레임 레이트가 약간 떨어질 수 있습니다.
- 두 개의 효과를 동시에 적용할 수 없습니다.
- 메모리 카드는 SD 스피드 클래스 6 이상을 사용하십시오. 저속 카드를 사용하면 동영상 녹화가 뜻하지 않게 종료될 수 있습니다.
- 동영상 녹화 중 사진을 촬영하면 이 효과를 취소합니다. 이 효과는 사진에 나타나지 않습니다.
- [e-포트레이트], [디오라마] 및 [색상 만들기]는 아트 페이드와 동시에 사용할 수 없습니다.
- 터치 작동과 버튼 작동 소리가 녹음될 수 있습니다.

아트 필터 사용

1 모드 다이얼을 돌려 **ART**로 설정합니다.

- 아트 필터 메뉴가 표시됩니다. △▽를 사용하여 필터를 선택합니다.
- 하이라이트 된 항목을 선택하거나 아트 필터 메뉴를 종료하려면 **OK**를 누르거나 셔터 버튼을 만누릅니다.



■ 아트 필터의 종류

팝 아트	온화한 세피아
소프트 포커스	드라마틱
옅고 은은한 컬러	키라인
라이트 톤	수채화
거친필름효과	빈티지
토이 포토	셀렉티브 컬러
디오라마	ART 브라케팅촬영(ART BKT)
크로스 프로세스	

2 촬영합니다.

- 다른 설정을 선택하려면 **OK**를 눌러 아트 필터 메뉴를 표시합니다.

ART 브라케팅촬영

1회 촬영 시, 화상은 선택한 각 아트 필터에 기록됩니다. ▷를 눌러 필터를 선택합니다.

아트 효과

아트 필터를 수정하고 효과를 추가할 수 있습니다. 아트 필터 메뉴에서 ▷를 누르면 추가 옵션이 표시됩니다.

필터 수정

옵션 I은 기본 필터이며 옵션 II와 이후 옵션들은 효과를 추가하여 기본 필터를 수정합니다.

효과 추가*

소프트 포커스, 핀 홀, 프레임, 화이트 에지, 스타라이트, 필터, 톤, 웨이브

* 어떤 필터를 선택하느냐에 따라 이용 가능한 효과도 달라집니다.

⚠ 주의

- 현재 [RAW] 화질이 선택되어 있으면 화질은 자동으로 [■N+RAW]로 설정됩니다. 아트 필터는 JPEG 사본에만 적용됩니다.
- 피사체에 따라 톤의 전환이 자연스럽게 않거나 효과가 확실하게 나타나지 않거나 이미지가 "거칠게" 보일 수도 있습니다.
- 라이브 뷰를 사용 중이거나 동영상 녹화하는 동안에는 보이지 않는 효과도 있습니다.
- 재생은 적용된 필터, 효과 또는 동영상 화질 설정에 따라 다를 수 있습니다.

■ [선택티브 컬러] 사용하기

선택된 색상의 색조만 기록합니다.

- 1 모드 다이얼을 돌려 **ART**로 설정합니다.
- 2 [선택티브 컬러]를 선택합니다.
- 3 스타일이나 효과를 선택하고 **OK**를 누릅니다.
 - 컬러 링이 화면에 나타납니다.
- 4 전면 다이얼이나 후면 다이얼을 돌려 색상을 선택합니다.
 - 효과가 화면에 나타납니다.
- 5 촬영합니다.



장면 모드로 촬영

1 모드 다이얼을 **SCN**으로 돌립니다.

- 장면 메뉴가 표시됩니다. △ ▽를 사용하여 장면을 선택합니다.
- 장면 메뉴 화면에서, ▷를 눌러 카메라 모니터의 장면 모드의 세부 사항을 표시합니다.
- 하이라이트 된 옵션을 선택하거나 장면 메뉴를 종료하려면 **OK**을 누르거나 셔터 버튼을 만누릅니다.



장면 모드의 종류

- | | |
|-----------|--------------|
| 인물 촬영 | 선명한 접사촬영 |
| e-포트레이트 | 촛불촬영 |
| 풍경 촬영 | 석양촬영 |
| 풍경+인물 촬영 | 서류 |
| 스포츠 촬영 | 파노라마 (P. 47) |
| 스마트한 야경촬영 | 불꽃놀이촬영 |
| 야경촬영 | 해변&설경 |
| 야경+인물 | 어안효과 |
| 유아 촬영 | 와이드 |
| 하이키 | 매크로 |
| 로우키 | 3D 촬영 |
| 흔들림 경감 | 패닝 |
| 매크로 | |

2 촬영합니다.

- 다른 설정을 선택하려면 **OK**을 눌러 장면 메뉴를 표시합니다.

참고

- 움직이는 피사체를 자동 기록하기 위해 카메라를 패닝할 경우, [패닝]으로 움직임을 감지하고 최적의 결과를 내도록 셔터 속도를 제한합니다. 배경에 피사체를 지나쳐 나타나는 움직임은 물체를 촬영할 경우 사용합니다.
- [패닝] 모드에서는 패닝의 움직임이 감지되면 카메라에서 이 나타나고 감지되지 않으면 이 나타납니다.

주의

- [e-포트레이트] 모드에서는 이미지가 두 가지로 기록됩니다. 즉, 하나는 수정되지 않은 이미지로, 또 하나는 [e-포트레이트] 효과가 적용된 이미지로 각각 기록됩니다. 기록에 시간이 걸릴 수 있습니다. 또한, 화질 모드가 [RAW]일 때 화상은 RAW+JPEG로 기록됩니다.
- [e-포트레이트], [스마트한 야경촬영], [파노라마], 또는 [3D 촬영] 모드에서는 동영상 이 기록되지 않습니다.
- [스마트한 야경촬영]에서 한 번에 8장이 촬영된 다음 결합됩니다. 화질 모드가 [RAW]일 때, JPEG 이미지는 처음 RAW 이미지와 합성되어 RAW+JPEG로 기록됩니다.
- [3D 촬영]은 다음과 같은 제약을 받습니다.
 - [3D 촬영]은 3D 렌즈에서만 사용할 수 있습니다.
 - 카메라 모니터에서는 화상을 3D로 재생할 수 없습니다. 3D 화면을 지원하는 기기를 사용하십시오.
 - 초점이 고정되어 있습니다. 또한, 플래시와 셀프타이머도 사용할 수 없습니다.
 - 이미지 크기는 1920 × 1080으로 고정됩니다.
 - RAW 촬영을 할 수 없습니다.
 - 시야율은 100%가 아닙니다.

- 손떨림 보정 스위치가 있는 렌즈를 사용할 경우 [패닝]을 사용할 때 손떨림 보정을 끕니다.
- 조명이 밝은 장면에서는 원하는 결과를 얻지 못할 수 있습니다. 상용 ND 필터로 효과를 향상시킬 수 있습니다.
- [D] 어안효과], [D] 와이드], 및 [D] 매크로]는 선택형 컨버터 렌즈에서 사용할 수 있습니다.

파노라마 촬영

제공된 컴퓨터 소프트웨어가 설치되어 있으면 이 소프트웨어를 통해 여러 장의 사진을 연결하여 파노라마를 만들 수 있습니다. [카메라를 컴퓨터와 스마트폰에 연결하기] (P. 120)

1 모드 다이얼을 **SCN**으로 돌립니다.

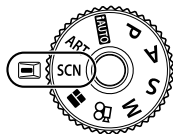

2 [파노라마]를 선택하고 [OK]를 누릅니다.

3 △▽<▷를 사용하여 회전할 방향을 선택합니다.

4 가이드를 사용하여 구도를 잡고 사진을 촬영합니다.

- 초점, 노출 및 기타 설정은 처음 촬영 시의 값으로 고정됩니다.



5 가이드가 이전 사진과 일치하도록 구도를 잡아 나머지 사진을 촬영합니다.

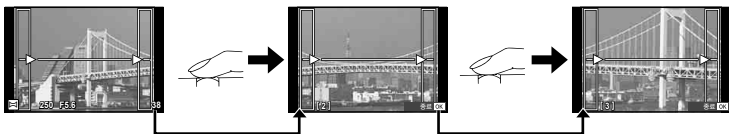

- 파노라마에는 10장의 사진을 넣을 수 있습니다. 10번째 사진을 촬영하면 경고 표시(!!)가 나타납니다.

6 마지막 사진을 촬영한 다음에는 [OK]를 눌러 시리즈를 종료합니다.

⚠ 주의

- 파노라마 촬영 중에는 위치 조정을 위해 앞서 촬영된 이미지는 표시되지 않습니다. 가이드로 사용할 수 있도록 프레임이나 다른 마커를 이미지에 표시하려면, 겹치는 이미지들의 가장자리가 프레임 안에서 겹쳐지도록 구성하십시오.

📖 참고

- 첫 번째 프레임은 촬영하기 전에 [OK]를 누르면 장면 모드 선택 메뉴로 돌아갑니다. 촬영 도중 [OK]를 누르면 파노라마 촬영 사이클이 종료되므로 다음 사이클을 계속할 수 있습니다.

PHOTO STORY 사용

- 1 모드 다이얼을 **PHOTO STORY**로 돌립니다.
 • PHOTO STORY 메뉴가 표시됩니다.

PHOTO STORY 1	표준
PHOTO STORY 2	스피드
PHOTO STORY 3	줌 인 / 아웃
PHOTO STORY 4	Layout
PHOTO STORY 5	다양한 프레임
PHOTO STORY 6	진행 중인 작업



- 2 **△▽**를 사용하여 PHOTO STORY의 주제를 선택합니다.
 • 각 주제별로 다양한 효과, 프레임 수 및 종횡비를 선택합니다. 또한 각 이미지의 종횡비, 구분 패턴 및 프레임 효과를 변경할 수 있습니다.

조절 간 변경

▷를 누른 다음 **△▽**를 눌러 조절을 선택합니다.

I	기본 PHOTO STORY
II III IV	기본 PHOTO STORY에서 효과와 종횡비가 변경된 PHOTO STORY. PHOTO STORY의 각 주제별로 이미지 번호와 이미지 영역의 배열을 변경할 수 있습니다.

- 각 조절할 때마다 프레임과 프레임 배경 효과를 변경할 수 있습니다.
 - 주제 선택과 조절이 있을 때에는 PHOTO STORY가 달라집니다.
- 3 설정을 마치고 나면 **OK**를 누릅니다.
- 모니터는 PHOTO STORY 표시로 전환됩니다.
 - 현재 프레임의 제목은 라이브 뷰에 표시됩니다.
 - 촬영을 원하는 프레임을 터치하면 터치한 프레임이 활성화 됩니다.
 - **MENU** 버튼을 눌러 테마를 변경합니다.

4 첫 번째 프레임에 이미지를 촬영합니다.

- 촬영한 이미지는 첫 번째 프레임에 표시됩니다.



보존	이미지를 메모리 카드에 보존하고 촬영을 종료합니다.
임시저장하기	이미지를 메모리 카드에 보존하고 촬영을 일시적으로 중단합니다. 보존된 데이터는 회수하여 나중에 촬영을 다시 시작할 수 있습니다 (P. 49).
버리기	이미지를 보존하지 않고 촬영을 종료합니다.

5 다음 프레임에 이미지를 촬영합니다.

- 다음 프레임에 다음 이미지를 촬영합니다.
- 직전 프레임의 이미지를 취소하려면 를 누르고 다시 촬영합니다.
- 아무 프레임에 터치하여 이미지를 취소하고 다시 촬영합니다. 프레임을 터치한 다음 를 다시 터치합니다.



6 모든 프레임에 촬영했으면 를 눌러 이미지를 저장합니다.

- **MENU** 버튼을 누른 다음 다른 테마를 선택할 수 있습니다.

■ 중단된 포토 스토리 다시 시작하기

1 모드 다이얼을 으로 돌립니다.

2 를 사용하여 를 선택합니다.

- 보존된 포토 스토리 데이터가 썸네일 목록에 표시됩니다.
- 중단된 스토리는 아이콘으로 표시됩니다.

3 화살 패드를 사용하여 다시 시작하려는 스토리를 선택하고 버튼을 누릅니다.

- 중단된 지점부터 촬영이 다시 시작됩니다.



참고

- PHOTO STORY로 촬영하는 동안 사용할 수 있는 기능들은 다음과 같습니다.
노출 보정/프로그램 시프트/플래시 촬영(테마가 [스피드]일 때 제외.)/라이브 컨트롤 설정

⚠ 주의

- 촬영 중에 카메라를 끄는 경우, 끄기 전까지 녹화된 모든 이미지 데이터가 취소되고 메모리 카드에는 어떠한 자료도 저장되지 않습니다.
- 현재 [RAW] 화질이 선택되어 있으면 화질은 자동으로 [L+RAW]로 설정됩니다. PHOTO STORY 이미지가 JPEG로 저장되고 프레임의 이미지는 RAW로 저장됩니다. RAW 이미지는 [4:3]으로 저장됩니다.
- [AF모드]에서 [S-AF], [MF] 및 [S-AF+MF]를 설정할 수 있습니다.
또한 AF 대상은 단일 중심점으로 고정됩니다.
- 측광 모드는 디지털 ESP 측광으로 고정됩니다.
- PHOTO STORY 모드에서 다음의 기능들은 작동하지 않습니다.
동영상/연속 촬영(테마가 [스피드]일 때 제외.)/셀프 타이머/INFO 표시/얼굴 인식 AF/디지털 텔레컨버터/그림 모드
- 다음의 버튼은 작동하지 않습니다.
Fn1/Fn2/INFO 등
- PHOTO STORY 촬영 중에는 카메라는 취침 모드로 들어가지 않습니다.
촬영을 중단하는 경우 카메라는 나머지 프레임을 위해 메모리 카드에 여분의 공간을 남겨둡니다.

노출 보정

노출 보정을 선택하려면 전면 다이얼을 돌립니다. 양수 값(+)을 선택하면 사진이 밝아지고 음수 값(-)을 선택하면 어두워집니다. 노출은 ± 5.0 EV 간격으로 조절할 수 있습니다.



⚠ 주의

- **AUTO**, **M**, 또는 **SCN** 모드에서는 노출 보정을 사용할 수 없습니다.
- 뷰파인더와 라이브 뷰 표시는 최대 ± 3.0 EV까지 변경할 수 있습니다. 노출이 ± 3.0 EV를 초과하는 경우, 플래시가 작동합니다.
- 동영상은 최대 ± 3.0 EV까지의 범위로 보정할 수 있습니다.

하이라이트와 새도우의 밝기 변경

멀티-기능 버튼이 [하이라이트 & 그림자 제어]로 설정되어 있으면, **Fn2** 버튼을 누를 때 설정 화면이 표시됩니다. 후면 다이얼을 사용하여 새도우를 조절하고 전면 다이얼을 사용하여 하이라이트를 조절합니다.

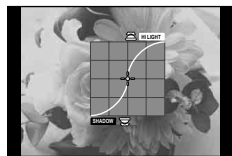

노출 잠금(AE 고정)

AEL/AFL 버튼을 누르면 노출을 잠글 수 있습니다. 초점과 노출을 별도로 조절하거나 동시 노출에서 여러 장의 화상을 촬영하고 싶을 때 이 기능을 사용하십시오.

- **AEL/AFL** 버튼을 한 번 누르면, 노출이 잠기고 **AEL**가 표시됩니다. **AEL/AFL** 기능 (P. 102)
- **AEL/AFL** 버튼을 다시 누르면 AE 잠금이 해제됩니다.

⚠ 주의

- 모드 다이얼, **MENU** 버튼 또는 **ON** 버튼을 작동하면 잠금이 해제됩니다.

플래시 촬영

플래시는 필요에 따라 수동으로 설정할 수 있습니다. 플래시는 다양한 촬영 상황에서 플래시 촬영 시 사용할 수 있습니다.

1 플래시를 카메라에 부착하고 발광 장치를 올립니다.

-  "플래시 장치 부착" (P. 15)

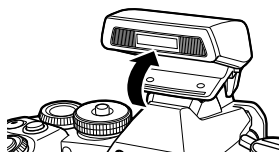

2 버튼을 누르고 플래시 모드를 선택합니다.



뷰파인더를 사용한 촬영 시













라이브 뷰를 사용한 촬영 시

플래시 모드



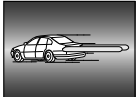

3 후면 다이얼을 사용하여 설정을 선택하고 버튼을 누릅니다.

- 사용 가능한 옵션과 표시되는 순서는 촬영 모드에 따라 다릅니다.  "촬영 모드에서 설정할 수 있는 플래시 모드" (P. 53)

 AUTO 자동 발광	어둡거나 역광일 때 자동으로 플래시가 발광합니다.
 강제 발광 플래시	조명 상태와 관계 없이 플래시가 발광합니다.
 플래시 끄	플래시가 발광하지 않습니다.
  적목 감소 플래시	적목 현상을 줄여줍니다. S 와 M 모드에서는 항상 플래시가 발광합니다.
 SLOW 저속 동조(선막)	느린 셔터 속도는 배경이 흐려지지 않게 막아줍니다.
 SLOW 저속 동조(선막)/적목 감소 플래시	저속 동조와 적목 감소 기능이 결합됩니다.
 SLOW2/2nd Curtain 저속 동조(후막)	셔터가 닫히기 직전에 플래시가 발광하므로 움직이는 광원 뒤에 미동이 흐르는 듯한 느낌이 표현됩니다. 
 FULL, 1/4 등 수동	수동 작동을 원하는 사용자를 위한 기능입니다. INFO 버튼을 누르면, 다이얼로 플래시 레벨을 조정할 수 있습니다.

4 셔터 버튼을 완전히 누릅니다.

⚠ 주의

- [/⚡ (적목 감소 플래시)]에서는 예비 플래시 후 셔터가 해제될 때까지 약 1초가 걸립니다. 촬영이 완료될 때까지 카메라를 움직이지 마십시오.
- 일부 촬영 상황에서는 [/⚡ (적목 감소 플래시)]가 효과적으로 작동되지 않을 수도 있습니다.
- 플래시가 발광할 때 셔터 속도는 1/320 초 이하로 설정되어 있습니다. 배경이 밝은 피사체를 강제 발광 모드로 촬영하면 배경이 노출 과다가 될 수도 있습니다.

촬영 모드에서 설정할 수 있는 플래시 모드

촬영 모드	LV 수퍼 컨트롤 패널	플래시 모드	플래시 타이밍	플래시 발광 조건	셔터 속도 제한
P/A		자동 발광	선막	어둡거나 역광인 조건에서 자동으로 발광	1/30 초 - 1/320 초*
		자동 발광 (적목 현상 감소)			
		강제 발광 플래시			
		플래시 끄	—	—	—
S/M		저속 동조 (적목 현상 감소)	선막	어둡거나 역광인 조건에서 자동으로 발광	60 초 - 1/320 초*
		저속 동조(선막)	후막		
		저속 동조(후막)			
S/M		강제 발광 플래시	선막	항상 발광	60 초 - 1/320 초*
		강제 발광 플래시 (적목 현상 감소)			
		플래시 끄	—	—	—
		강제 발광 플래시/저속 동조 (후막)	후막	항상 발광	60 초 - 1/320 초*

- **iAUTO** 모드에서  **AUTO**,  를 설정할 수 있습니다.

* 1/250 초. 별매의 외부 플래시 장치 사용 시

최소 범위

피사체가 카메라에 가까이 있으면 렌즈에 가려 비네팅 현상이 나타나거나 최소 광량에서도 지나치게 밝게 촬영될 수 있습니다.

렌즈	비네팅 현상이 발생하는 대략적인 거리
14-42mm	0.25m
17mm	0.25m
40-150mm	0.9m
14-150mm	0.5m
12-50mm	0.45m
12-40mm	3.2m (초점 거리가 12mm일 때) 0.7m (초점 거리가 14mm 이상일 때)

- 비네팅을 방지하는데 외부 플래시 장치를 사용할 수 있습니다. 노출 과다를 피하려면 **A** 또는 **M** 모드를 선택하고 높은 f-숫자를 선택하거나 ISO 감도를 낮춥니다.

AF 타겟의 선택 (AF 영역)

81개 자동초점 타겟 중 자동초점에 사용할 부분을 선택합니다.

- 1 십자 패드나 **Fn1** 버튼을 누르면 AF 타겟이 표시됩니다.
- 2 다이얼을 돌려 AF 위치를 선택합니다.
 - 커서를 화면 밖으로 움직이면 "모든 대상" 모드로 돌아옵니다.

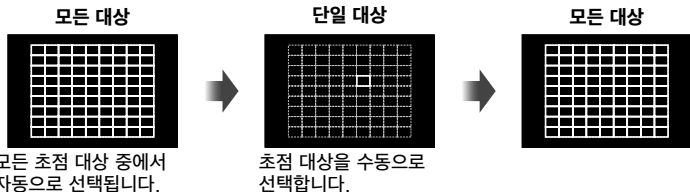

렌즈에 따른 타겟 표시의 차이

사용 중인 렌즈에 따라 타겟 표시가 달라집니다.

Micro Four Thirds 시스템 렌즈를 사용하면, 81 AF 타겟이 표시됩니다.

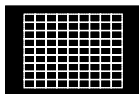

Four Thirds 시스템 렌즈를 사용하면, 37 AF 타겟이 표시됩니다.



AF 타겟 설정

타겟 선택 방법과 타겟 크기를 변경할 수 있습니다. 또한 얼굴 인식 AF (P. 55)를 선택할 수 있습니다.

- 1 AF 타겟을 선택하는 동안 **INFO** 버튼을 누르고 Δ ∇ 를 사용하여 선택 방법을 선택합니다.

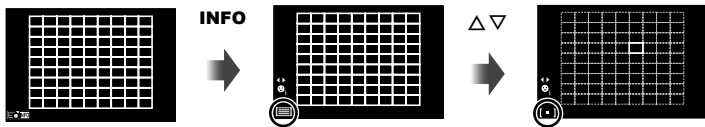

[] (모든 대상)	카메라는 모든 AF 타겟을 자동으로 선택합니다.
[] (단일 타겟)	단일 AF 타겟을 선택합니다.
[] (작은 타겟)	AF 타겟의 크기를 줄일 수 있습니다.
[] (그룹 대상)	선택된 그룹의 대상 중에서 자동으로 선택됩니다.

⚠ 주의

- 동영상 촬영 시, "단일 타겟" 으로 복원됩니다.

얼굴 인식 AF/눈동자 인식 AF

카메라가 얼굴을 인식하고 초점과 디지털 ESP를 맞춥니다.

- 1 Fn1 버튼을 눌러 AF 타겟을 표시합니다.
- 2 INFO를 누릅니다.
 - AF 타겟 선택 방법을 변경할 수 있습니다.
- 3 <>을 사용하여 옵션을 선택하고 OK를 누릅니다.

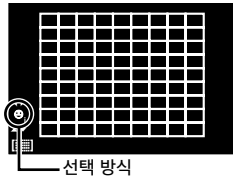

OFF 얼굴 인식 Off	인물 우선 꺼짐.
☉ 얼굴 인식 On	인물 우선 켜짐.
☺ 얼굴 & 눈 우선 On	인물 우선 AF의 경우 자동초점 시스템이 카메라에 가장 가까운 눈동자를 선택합니다.
☺& 오른쪽 눈 우선 On	자동초점 시스템은 얼굴 우선 AF의 경우 오른쪽 눈동자를 선택합니다.
☺& 왼쪽 눈 우선 On	자동초점 시스템은 얼굴 우선 AF의 경우 왼쪽 눈동자를 선택합니다.

- 4 카메라를 피사체에 맞춥니다.
 - 뷰파인더를 사용하여 촬영할 때, 뷰파인더를 들여다 봅니다.
 - 얼굴이 인식되면 흰색 경계선으로 표시됩니다.
- 5 셔터 버튼을 반누름하여 초점을 맞춥니다.
 - 흰색 경계선 안의 얼굴에 초점이 맞춰지면 경계선이 녹색으로 바뀝니다.
 - 카메라에 피사체의 눈이 감지되면 선택한 눈 위에 녹색 프레임이 표시됩니다. (눈동자 인식 AF)
- 6 셔터 버튼을 완전히 눌러 촬영합니다.

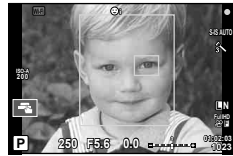
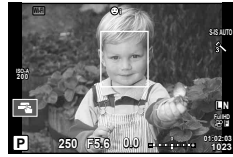

주의

- 연속 촬영 시에는 첫 번 촬영 시에만 얼굴 인식 기능이 적용됩니다.
- AF 모드에 [C-AF]가 선택된 상태에서는 눈동자 인식 AF를 사용할 수 없습니다.
- 피사체와 아트 필터 설정에 따라 얼굴이 정확히 인식되지 않을 수도 있습니다.
- [ESP] (디지털 ESP 측광)로 설정할 때, 얼굴을 우선으로 하여 측광이 수행됩니다.
- Four Thirds 시스템 렌즈를 사용하면, 얼굴이 감지되더라도, AF 영역 밖에 있는 경우, 얼굴 인식 AF 기능은 작동하지 않습니다.

참고

- 얼굴 인식 기능은 [MF]에서도 사용할 수 있습니다. 카메라에 얼굴이 인식되면 흰색 경계선으로 표시됩니다.

확대 화상 AF/확대 AF

초점을 조정할 때 프레임의 일부를 확대할 수 있습니다. 보통 AF 타겟으로 처리되는 영역보다 작은 부분에 대해 자동초점으로 초점을 맞추려면 높은 줌 비율을 선택합니다. 초점 대상의 위치를 보다 정밀하게 조정할 수도 있습니다.



- 1 [버튼 기능]을 사용하여 버튼 가운데 하나에 미리 [Q]를 지정합니다 (P. 103).
 - 또한 Q를 멀티-기능 버튼으로 설정할 수 있습니다.
- 2 Q 버튼을 눌러 확대 화상을 표시합니다.
 - 버튼을 누르기 직전에 자동초점을 사용하여 초점을 맞춘 경우 현재 초점 위치에 확대 화상이 표시됩니다.
 - $\Delta \nabla < \triangleright$ 를 사용하여 확대 화상의 위치를 정합니다.
 - INFO 버튼을 눌러 $\Delta \nabla$ 로 줌 비율을 선택합니다.($\times 3$, $\times 5$, $\times 7$, $\times 10$, $\times 14$)
- 3 Q 버튼을 다시 눌러 확대 화상을 확대합니다.
 - $\Delta \nabla < \triangleright$ 를 사용하여 확대 화상의 위치를 정합니다.
 - 다이얼을 돌려 줌 비율을 선택합니다.
- 4 셔터 버튼을 반누름하여 자동초점을 시작합니다.
 - 카메라는 화면의 중앙 프레임의 피사체를 사용하여 초점을 맞춥니다. 초점 위치를 변경하려면 화면을 터치하여 움직입니다.

참고

- 터치 스크린을 사용하여 확대 화상을 표시하고 이동할 수도 있습니다.









주의

- 확대 화상은 모니터에서만 보이며 최종 화상에는 관계가 없습니다.
- Four Thirds 시스템 렌즈를 사용하는 경우, 줌 표시 중에는 AF가 작동하지 않습니다.

연속 촬영/셀프타이머 사용

셔터 버튼을 계속 누르고 있으면 일련의 사진을 촬영합니다. 다른 방법으로 셀프타이머로 사진을 촬영할 수 있습니다.



- 1 레버를 1 위치로 설정하고  **HDR** 버튼을 눌러 선택 항목들을 표시합니다.
- 2 후면 다이얼을 돌리고 항목을 선택합니다.

 단일 프레임 촬영	셔터 버튼을 눌러 한 번에 한 장씩 촬영합니다(일반 촬영 모드).
 연사촬영 H	셔터 버튼을 완전히 누른 상태에서 약 초당 10프레임의 속도(fps)로 사진이 촬영됩니다. 초점, 노출 및 화이트밸런스는 시리즈마다 처음 촬영 시의 값으로 고정됩니다([S-AF], [MF]).
 연사촬영 L	셔터 버튼을 완전히 누른 상태에서 약 초당 6.5프레임의 속도(fps)로 사진이 촬영됩니다. 초점과 노출은 선택된 [AF 모드] (P. 75) 및 [AEL/AFL 기능] (P. 102) 옵션에 따라 고정됩니다.
 12s 셀프타이머 12 초	셔터 버튼을 반쯤 눌러 초점을 맞춘 후 끝까지 누르면 타이머가 시작됩니다. 먼저 셀프 타이머 램프에 약 10초 동안 불이 들어온 다음 약 2초동안 깜박이고 사진이 촬영됩니다.
 2s 셀프타이머 2 초	셔터 버튼을 반쯤 눌러 초점을 맞춘 후 끝까지 누르면 타이머가 시작됩니다. 셀프 타이머 램프가 약 2초 동안 깜박인 다음 사진이 촬영됩니다.
 셀프 타이머 사용자 정의	[ 타이머], [매수], [시간 간격] 및 [모든 프레임 AF]에 대해 옵션을 선택합니다. [모든 프레임 AF]가 [On]인 상태에서는 카메라가 촬영 직전에 초점을 맞춥니다. INFO 버튼을 누른 다음 전면 다이얼 또는  를 사용하여 원하는 항목을 표시합니다. 후면 다이얼 또는  를 사용하여 선택된 항목에 대한 옵션을 선택합니다.

참고

- 선택한 셀프타이머를 취소하려면  **HDR** 버튼을 누릅니다.

주의

- 를 사용하고 있을 때 촬영 중에는 어떠한 확인 화상도 표시되지 않습니다. 촬영이 끝나면 화상이 다시 표시됩니다. 를 사용 중일 때 마지막 촬영된 화상이 표시됩니다.
- 연속 촬영의 속도는 사용 중인 렌즈와 줌 렌즈의 초점에 따라 달라집니다.
- 연속 촬영의 경우 배터리 잔량이 부족하여 배터리 잔량 확인 표시등이 깜박거리면 카메라는 촬영을 중지하고 이미 촬영한 사진을 카드에 저장하기 시작합니다. 배터리 잔량에 따라 사진이 모두 다 저장되지 않을 수도 있습니다.
- 셀프타이머 촬영 시에는 카메라를 삼각대에 단단히 고정하십시오.
- 셀프타이머 사용 시 카메라 앞에 서서 셔터 버튼을 반누를 할 경우 사진의 초점이 잘 맞지 않을 수도 있습니다.

온도 조절(화이트밸런스)

화이트밸런스(WB)는 카메라에 기록된 이미지의 흰색 물체가 하얗게 보이게 해줍니다. 대부분의 상황에서 [AUTO]가 적합하나 [AUTO]로 원하는 결과를 얻을 수 없거나 의도적으로 이미지에 색감을 추가하려는 경우 광원에 따라 다른 값을 선택할 수 있습니다.

- 1 레버를 2 위치로 설정하고 후면 다이얼을 돌려 항목을 선택합니다.

레버

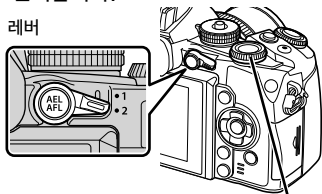











후면 다이얼



WB 모드		색 온도	조명 상태
자동 화이트밸런스	AUTO	—	대부분의 조명 상황에서 사용합니다(모니터에 흰색 부분이 잡힐 때). 일반적인 용도에 가장 적합한 화이트밸런스 모드입니다.
화이트밸런스 프리셋		5300K	맑은 날 야외에서 촬영하거나 석양의 붉은 빛 또는 불꽃놀이의 다채로운 색을 포착하는 데 적합합니다.
		7500K	맑은 날 그늘에서 야외 촬영 시 적합합니다.
		6000K	흐린 날 야외 촬영 시 적합합니다.
		3000K	백열등 조명에서 촬영하는 경우 적합합니다.
		4000K	형광등 조명을 받는 피사체의 경우
		—	수중 촬영의 경우
		5500K	플래시 촬영 시 적합합니다.
원터치 화이트밸런스 (P. 59)		원터치 WB 로 설정된 색 온도	흰색 또는 회색 피사체를 사용하여 화이트밸런스를 측정할 수 있고, 피사체가 여러 종류의 조명을 받고 있거나 알 수 없는 유형의 플래시 또는 그 외 다른 광원의 조명이 사용되는 경우에 선택합니다.
화이트밸런스 개인설정	CWB	2000K - 14000K	INFO 버튼을 누른 다음 <D> 버튼을 사용하여 색 온도를 선택하고 버튼을 누릅니다.

원터치 화이트밸런스

중이나 기타 흰색 물체를 최종 촬영 시 사용할 조명 아래에 놓고 화이트밸런스를 측정합니다. 이러한 방식은 자연광에서 촬영할 때이나 색 온도가 다른 여러 종류의 광원 아래서 촬영할 때 모두 유용합니다.

- 1 흰색 또는 회색 등 무채색 계열의 종이를 준비합니다.
 - 이 물체가 디스플레이를 꽉 채워 그림자가 보이지 않게 구도를 잡아야 합니다.
- 2  (원터치 화이트밸런스) 버튼을 누르는 동안 촬영합니다.
 - 또한 화이트 밸런스 옵션 화면에서 , ,  또는 를 선택한 다음 **INFO**를 누르고 나서 촬영할 수 있습니다.
- 3 , ,  또는 에서 선택한 다음 등록합니다.
 - 화이트 밸런스 메뉴에서 이미 선택된 경우, [Yes]를 선택하고  버튼을 누르십시오.
 - 사전 설정 화이트밸런스 옵션으로 새 값이 저장됩니다.
 - 원터치 화이트밸런스를 다시 측정하기 전에는 새 값이 그대로 남아있게 됩니다. 전원을 꺼도 데이터는 지워지지 않습니다.

팁

- 피사체가 너무 밝거나 너무 어둡거나 눈에 띄게 변색된 경우 [화이트 밸런스 NG 재촬영]이 표시되고 값이 기록되지 않습니다. 문제를 시정하고 1단계부터 과정을 반복합니다.

ISO 감도

ISO 감도가 높아지면 노이즈(거친 느낌)가 증가하지만 조명이 어두운 곳에서도 사진을 촬영할 수 있습니다. 대부분의 상황에서는 [AUTO] 설정이 적합합니다. 여기서는 노이즈와 동적 영역이 균형을 이루는 값인 ISO 200에서 시작하여 촬영 상황에 따라 ISO 감도가 조절됩니다.

- 1 레버를 2 위치로 설정하고 전면 다이얼을 돌려 항목을 선택합니다.

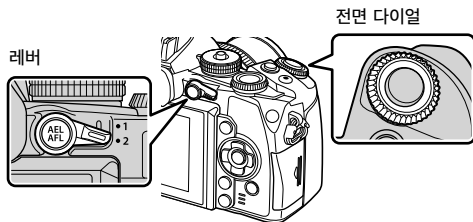

AUTO	촬영 조건에 따라 감도가 자동으로 설정됩니다.
LOW, 200-25600	선택된 값으로 감도가 설정됩니다.

색상 조절 (색상 만들기)

뷰파인더를 보면서 피사체의 색을 조절할 수 있습니다. 멀티-기능 버튼으로 이 기능을 선택하여 사용합니다.

멀티-기능 버튼을  (색 생성기)로 미리 설정합니다(P. 23).

1 뷰파인더를 보면서 **Fn2** 버튼을 누릅니다.

- 뷰파인더에 옵션 화면이 표시됩니다.

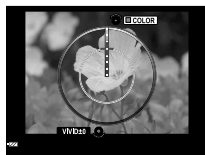
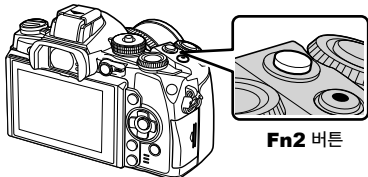

2 전면 다이얼을 사용하여 색조를 그리고 후면 다이얼을 사용하여 채도를 설정합니다.

-  버튼을 계속 누르고 있으면 변경 내용이 취소됩니다.
- 설정을 변경하지 않고 색상 만들기를 종료하려면 **MENU**를 누릅니다.

3 변경 내용을 저장하려면 버튼을 누릅니다.

- 설정은 화상효과설정의  (색상 만들기)에 저장됩니다 (P. 70).

주의

- 화이트 밸런스는 AUTO로 고정됩니다.
- 또한, 화질 모드가 [RAW]로 설정되어 있을 때 화상은 RAW+JPEG로 기록됩니다.

HDR 촬영

카메라는 여러 장의 화상을 촬영한 다음 자동으로 HDR 화상으로 통합합니다. 또한 여러 장의 화상을 촬영하여 컴퓨터로 HDR 이미지를 수행할 수 있습니다(HDR 브래케팅 촬영). **P**, **A** 및 **S** 모드에서 [HDR1]과 [HDR2]로 노출 보정을 사용할 수 있습니다. **M** 모드에서 HDR 촬영에 적합하게 노출을 조정할 수 있습니다.

1 레버를 1 위치로 설정하고 HDR 버튼을 눌러 선택 항목들을 표시합니다.

- 화면에 메뉴가 표시됩니다.



라이브 뷰를 사용한 촬영 시

2 전면 다이얼을 돌려서 설정을 선택합니다.

HDR1	촬영을 4번하고 각 촬영 시 노출을 다르게 합니다. 촬영한 내용을 카메라 내부에 있는 하나의 HDR 화상으로 통합합니다. • [HDR2]는 [HDR1]보다 더 인상적인 화상을 제공합니다. • ISO 감도는 200으로 고정됩니다. • 셔터 속도를 최소 1초의 저속으로 설정할 수 있습니다.
HDR2	
3F 2.0EV	
5F 2.0EV	
7F 2.0EV	
3F 3.0EV	
5F 3.0EV	

3 촬영합니다.

- 셔터 버튼을 누르면, 카메라는 자동으로 설정된 화상 수를 촬영합니다.
- 촬영하는 동안 간단히 구성된 화상이 모니터나 뷰파인더에 표시됩니다.

⚠ 주의

- 더 느린 셔터 속도로 촬영하는 경우, 노이즈가 더 눈에 띌 수 있습니다.
- 카메라를 삼각대나 기타 고정시킬 수 있는 물체에 부착한 다음 촬영합니다.
- 촬영하는 동안 모니터나 뷰파인더에 표시되는 화상은 HDR 처리된 화상과 다를 수 있습니다.
- [HDR1]과 [HDR2]의 경우, HDR 처리된 화상은 JPEG 파일로 저장됩니다. 또한, 화질 모드가 [RAW]로 설정되어 있을 때 화상은 RAW+JPEG로 기록됩니다. RAW로 기록된 화상만 노출에 적당한 화상입니다.
- [HDR1]/[HDR2]로 설정된 경우, 화상효과설정은 [Natural]로 고정되고 색 설정은 [sRGB]로 고정됩니다. [플타임 AF]는 작동하지 않습니다.
- 플래시 촬영, 브라케팅, 다중 노출 및 간헐 촬영은 HDR 촬영과 동시에 사용할 수 없습니다.

재생 중 정보 표시

재생 화상 정보

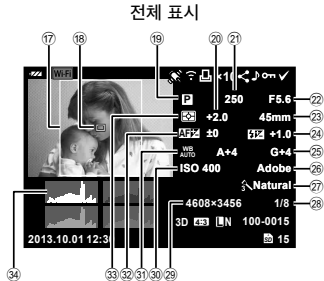
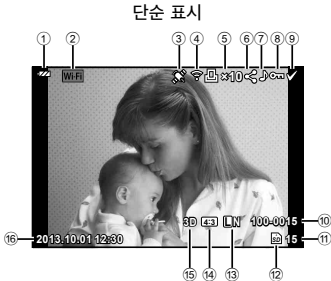

5

기본작동

- ① 배터리 잔량 확인..... P. 16
- ② Wi-Fi 연결..... P. 27, 123
- ③ GPS 정보 포함..... P. 125
- ④ Eye-Fi 업로드 완료..... P. 101
- ⑤ 인쇄 예약
인쇄 매수..... P. 116
- ⑥ 공유 명령..... P. 64
- ⑦ 녹음..... P. 66
- ⑧ 보호..... P. 66
- ⑨ 선택된 화상..... P. 33
- ⑩ 파일 번호..... P. 99
- ⑪ 프레임 번호
- ⑫ 저장 장치..... P. 127
- ⑬ 화질 모드..... P. 72
- ⑭ 가로세로비..... P. 71
- ⑮ 3D 화상..... P. 46
중단된 스토리 표시기..... P. 49
HDR1/HDR2 표시기..... P. 60
- ⑯ 날짜와 시간..... P. 17

- ⑰ 종합비 테두리..... P. 71
- ⑱ AF 타겟..... P. 54
- ⑲ 촬영 모드..... P. 18, 38-48
- ⑳ 노출 보정..... P. 51
- ㉑ 셔터 속도..... P. 38-41
- ㉒ 조리개값..... P. 38-41
- ㉓ 초점 거리..... P. 132
- ㉔ 플래시 강도 조절..... P. 73
- ㉕ 화이트밸런스 보정
- ㉖ 컬러설정..... P. 98
- ㉗ 화상효과설정..... P. 70
- ㉘ 압축 비율..... P. 72
- ㉙ 화소감도..... P. 72
- ㉚ ISO 감도..... P. 59
- ㉛ 화이트밸런스..... P. 58
- ㉜ AF 초점 조정..... P. 110
- ㉝ 측광 모드..... P. 74
- ㉞ 히스토그램..... P. 37

정보 표시 전환

재생하는 중에 **INFO** 버튼을 사용하여 모니터에 표시되는 정보를 전환할 수 있습니다.



재생 정보 표시 방식 변경

▶ 버튼을 눌러 전체 화면으로 사진을 봅니다. 서터 버튼을 반누름하여 촬영 모드로 돌아옵니다.

인덱스 표시/달력 표시



화상 확대 재생



후면 다이얼 (☺)	확대(☺)/인덱스(☺)
전면 다이얼 (☺)	이전(☺)/다음(☺) 또한 클로즈업 재생 중에도 작동합니다.
십자 패드 (△▽◀▶)	단일 프레임 재생: 다음(▶)/이전(◀)/재생 볼륨 (△▽) 확대 재생: 스크롤 클로즈업 재생 시 INFO 버튼을 누르면 다음 프레임(▶) 또는 이전 프레임(◀)을 표시할 수 있습니다. 인덱스/캘린더 재생: 하이라이트 이미지
Fn1	줌 프레임을 표시합니다. 터치 스크린을 사용하여 프레임의 위치를 설정하고 Fn1 를 눌러 확대합니다. 취소하려면 Fn1 를 누릅니다.
INFO	이미지 정보 보기
☑	사진 선택 (P. 33)
AEL/AFL기능	사진 보호 (P. 32)
🗑️	사진 삭제 (P. 33)
⊙	메뉴 보기 (캘린더 재생에서, 단일 이미지 재생을 멈추려면 이 버튼을 누르십시오)

Wi-Fi 연결 상태에서의 이미지 공유 (공유 명령)

카메라를 스마트폰에 연결하여 무선 LAN에서 카메라를 제어할 수 있습니다 (P. 123). 스마트폰이 연결되면 카드에 저장된 이미지를 볼 수 있고 카메라와 스마트폰 간에 이미지를 전송할 수 있습니다.

[공유 명령]으로 이미지를 선택하여 미리 공유할 수 있습니다.

- 1 재생 화면에서 화면을 터치합니다.
 - 터치 메뉴가 표시됩니다.
- 2 터치 스크린이나 <>를 사용하여 이미지를 선택한 다음 터치 메뉴의 <를 터치합니다.
 - 공유를 위해 선택한 이미지들이 < 표시됩니다.
 - 선택을 취소하려면 <를 다시 선택합니다.
- 3 화면을 터치하여 [공유 명령]을 종료합니다.
 - 공유할 이미지를 선택한 후에 [일회 연결]을 사용하여 Wi-Fi가 연결되면 선택한 이미지를 공유할 수 있습니다.

⚠ 주의

- 최대 약 200 프레임에서 공유 명령을 설정할 수 있습니다.
- [SD] 또는 [HD] 동영상에서는 작동하지 않습니다.
- 공유 명령에는 RAW 이미지 또는 Motion JPEG (H264 또는 H265) 동영상이 포함될 수 없습니다.

재생 화상 조작

재생 중에 **OK**를 눌러 재생 모드에서 사용할 수 있는 간단한 옵션 메뉴를 표시합니다.

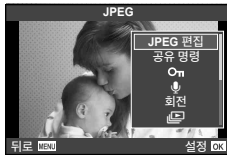

	정지 화상 프레임	동영상 프레임
JPEG 편집, RAW Data 편집 P. 88, 89	✓	—
이미지 합성 P. 90	✓	—
동영상 재생	—	✓
공유 명령 P. 64	✓	✓*
On (보호)	✓	✓
🎤 (오디오 녹음)	✓	—
회전	✓	—
📄 (슬라이드쇼)	✓	✓
삭제	✓	✓

* [SD] 또는 [HD] 동영상에서는 작동하지 않습니다.

동영상 프레임에서 조작하기(동영상 재생)

OK	재생 멈춤 또는 다시 시작	재생이 일시 중지되는 동안 다음의 조작을 수행할 수 있습니다.
	◀▶ 또는 다이얼	이전/다음 ◀▶를 누른 상태에서 조작을 계속합니다.
	△	첫 번째 프레임을 표시합니다.
	▽	마지막 프레임을 표시합니다.
◀/▶	동영상 앞 또는 뒤로 감기	
△/▽	음량 조절	

⚠ 주의

- 제공된 컴퓨터 프로그램을 사용하여 컴퓨터에서 동영상을 재생하도록 권장합니다. 처음으로 프로그램을 시작하기 전에 카메라를 컴퓨터에 연결합니다.

이미지 보호

실수로 이미지가 삭제되는 일이 없도록 보호합니다. 보호하려는 이미지를 표시한 다음 **[OK]**를 눌러 재생 메뉴를 표시합니다. **[On]**를 선택하고 **[OK]**를 누른 다음 **[△]**를 눌러 이미지를 보호합니다. 보호된 이미지는 **[On]**(보호) 아이콘으로 표시됩니다. 보호하지 않으려면 **[▽]**를 누릅니다. **[OK]**를 눌러 설정을 저장하고 종료합니다.

보호할 화상을 여러 개 선택할 수도 있습니다. **[👤]** “이미지 선택 (공유 명령 설정/**[On]**/삭제가 선택되었음)” (P. 33)

⚠ 주의

- 카드를 포맷하면 보호된 이미지까지 모든 이미지가 삭제됩니다.

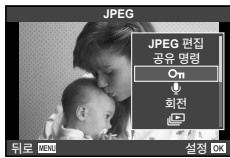

[On] (보호) 아이콘



오디오 녹음

현재 사진에 오디오 녹음(최대 30 초)을 추가할 수 있습니다.

- 오디오 녹음을 추가하려는 이미지를 선택하고 **[OK]**를 누릅니다.
 - 보호된 이미지에는 오디오 녹음을 사용할 수 없습니다.
 - 오디오 녹음은 재생 메뉴에서도 사용할 수 있습니다.
- [🔊]**를 선택하고 **[OK]**를 누릅니다.
 - 오디오 녹음을 추가하지 않고 종료하려면 **[No]**를 선택합니다.
- [🔊 시작]**을 선택하고 **[OK]**를 녹음을 시작합니다.
 - 녹음 도중에 중지하려면 **[OK]**를 누릅니다.
- [OK]**를 눌러 녹음을 종료합니다.
 - 오디오가 녹음된 이미지는 **[🎵]** 아이콘으로 표시됩니다.
 - 녹음을 삭제하려면 2단계에서 **[삭제]**를 선택합니다.

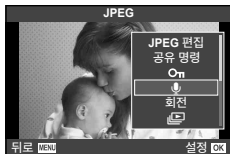

회전

사진을 회전할 것인지 선택합니다.

- 사진을 재생하고 **[OK]**를 누릅니다.
- [회전]**를 선택하고 **[OK]**를 누릅니다.
- 이미지를 시계 반대 방향으로 돌리려면 **[△]**를, 시계 방향으로 돌리려면 **[▽]**를 누릅니다. 버튼을 누를 때마다 이미지가 회전됩니다.
 - [OK]**를 눌러 설정을 저장하고 종료합니다.
 - 현재 방향으로 회전된 화상이 저장됩니다.
 - 동영상, 3D 및 보호된 화상은 회전할 수 없습니다.

슬라이드쇼

이 기능은 카드에 저장된 이미지를 하나씩 차례로 보여줍니다.

- 1 재생 시 **[OK]**를 누르고 **[]**를 선택합니다.



- 2 설정을 조정합니다.

시작	슬라이드쇼를 시작합니다. 현재 화상에서 시작하여 이미지가 순서대로 표시됩니다.
BGM	[Joy] 또는 [Off]를 선택합니다.
슬라이드	실행할 슬라이드쇼의 종류를 설정합니다.
1매 재생시간	각 슬라이드가 표시되는 시간을 2-10 초 중에서 선택합니다.
무비 재생시간	[Full]을 선택하여 슬라이드쇼에 동영상 전체 클립을 포함시키거나 [Short]를 선택하여 각 클립의 도입부만 포함시킵니다.

- 3 [시작]를 선택하고 **[OK]**를 누릅니다.

- 슬라이드쇼가 시작됩니다.
- 슬라이드쇼를 중지하려면 **[OK]**를 누릅니다.

볼륨

슬라이드쇼 진행 중에 **[△]** **[▽]**를 눌러 카메라 스피커의 전체 볼륨을 조절합니다. **[<]** **[>]**를 눌러 배경 음악과 사진이나 동영상에 녹음된 사운드의 균형을 조절합니다.

참고

- [Joy]를 다른 BGM으로 변경할 수 있습니다. Olympus 웹사이트에서 다운로드한 데이터를 카드에 기록하고 2단계에서 [BGM]에서 [Joy]로 선택한 다음 **[>]**를 누릅니다. 다운로드를 위해 다음의 웹사이트를 방문하십시오.
<http://support.olympus-imaging.com/bgmdownload/>

6 촬영 옵션 사용

손떨림 보정

저조명 상태에서 촬영하거나 고배율로 촬영할 경우 발생할 수 있는 카메라의 떨림 현상을 줄일 수 있습니다. 셔터 버튼을 절반 정도 누르면 손떨림 보정이 시작됩니다.

1 **OK** 버튼을 누르고 손떨림 보정 기능을 선택합니다.



뷰파인더를 사용한 촬영 시

라이브 뷰를 사용한 촬영 시

2 전면다이어얼을 사용하여 항목을 선택하고 **OK** 버튼을 누릅니다.

정지화상	OFF	스틸-I.S. Off	손떨림 보정 기능이 꺼져 있습니다.
	S-IS1	Auto	손떨림 보정 기능이 켜져 있습니다.
	S-IS2	상하 IS보정	손떨림 보정 기능은 상하로 움직이는 (I) 카메라 진동에만 적용됩니다. 카메라를 좌우로 돌릴 때 사용합니다.
	S-IS3	좌우 IS보정	손떨림 보정 기능은 좌우로 움직이는 (O) 카메라 진동에만 적용됩니다. 카메라를 세로 방향으로 잡고 좌우로 돌릴 때 사용합니다.
	S-IS AUTO	Auto I.S.보정	카메라는 돌리는 방향을 감지하여 적절한 손떨림 보정 기능을 적용합니다.
동영상	OFF	동영상-I.S. Off	손떨림 보정 기능이 꺼져 있습니다.
	ON	동영상-I.S.	자동 손떨림 보정 기능 이외에도, 걸으면서 촬영할 때 카메라 흔들림도 줄어듭니다.

초점 거리 선택(Micro Four Thirds/Four Thirds 시스템 렌즈 제외)

Micro Four Thirds 또는 Four Thirds 시스템 렌즈 이외의 렌즈로 촬영 할 때 초점 거리 정보를 사용하여 카메라의 진동을 줄일 수 있습니다.

- [손떨림 보정]를 선택하고 **INFO** 버튼을 누르고 <>를 사용하여 초점 길이를 선택한 다음 **OK**를 누릅니다.
- 8 mm와 1000 mm 사이에서 초점 거리를 선택합니다.
- 렌즈에 찍힌 값과 가장 가까운 값을 선택합니다.

⚠ 주의

- 손떨림 방지 기능으로는 과도한 카메라 진동이나 최저 셔터 속도로 인한 진동은 수정되지 않습니다. 이러한 경우에는 삼각대를 사용하는 것이 좋습니다.
- 삼각대 사용 시에는 [손떨림 보정]을 [OFF]로 설정합니다.
- 손떨림 보정 기능 스위치가 있는 렌즈를 사용하는 경우에는 렌즈 사이드 설정이 선행되어야 합니다.
- 렌즈 측 손떨림 보정 기능이 우선 설정되고 카메라 측이 [S-IS-AUTO]로 설정된 경우, [S-IS-AUTO]가 아닌 [S-IS1]이 사용됩니다.
- 손떨림 보정 기능이 켜 있을 때는 작동 소리나 진동이 느껴질 수 있습니다.

화상 효과 설정

화상효과설정을 선택하고 콘트라스트, 샤프니스 및 기타 매개변수를 개별적으로 조정합니다 (P. 80). 각 화상효과설정에 대한 변경 내용이 개별적으로 저장됩니다.

1 **OK** 버튼을 누르고 [화상효과설정]을 선택합니다.



뷰파인더를 사용한 촬영 시



라이브 뷰를 사용한 촬영 시

2 전면다이어를 사용하여 항목을 선택하고 **OK** 버튼을 누릅니다.

	i-Enhance	장면 모드에 적합한 인상적인 이미지를 표현합니다.
	Vivid	생생한 색상을 표현합니다.
	Natural	자연스러운 색상을 표현합니다.
	Muted	차분한 색조를 표현합니다.
	Portrait	아름다운 피부 톤을 표현합니다.
	모노톤	흑백 톤을 표현합니다.
	개인설정	화상 효과 설정을 선택하고 매개변수를 설정한 다음 설정 내용을 등록합니다.
	e-포트레이트	부드러운 피부 질감을 생성합니다. 브래킷 촬영을 사용하거나 동영상 촬영할 때에는 사용할 수 없습니다.
	색상 만들기	컬러 크리에이터를 사용하여 설정된 색상을 생성합니다(P. 60).
	팝 아트	아트 필터를 선택하고 원하는 효과를 선택합니다. [선택된 컬러]가 선택된 상태에서 컬러 링을 표시하려면 INFO 버튼을 누릅니다.
	소프트 포커스	
	옅고 은은한 컬러	
	라이트 톤	
	거친필름효과	
	토이 포토	
	디오라마	
	크로스 프로세스	
	온화한 세피아	
	드라마틱	
	키라인	
	수채화	
	빈티지	
	선택티브 컬러	

동영상에 효과 추가

정지 화상 모드에서 사용할 수 있는 효과를 활용한 동영상 만들 수 있습니다. 다이얼을  으로 설정하여 설정을 활성화합니다.

- 1 촬영 모드를  로 설정하고,  버튼을 누른 다음 후면 다이얼을 사용하여 촬영 모드 항목을 선택합니다.

촬영 모드



- 2 전면 다이얼을 사용하여 촬영 모드를 전환하고  버튼을 누릅니다.



P	최적의 조리개값이 피사체의 밝기에 따라 자동적으로 설정됩니다.
A	배경의 묘사는 조리개값을 설정함으로써 변경됩니다. 후면 다이얼을 사용하여 조리개값을 조정합니다.
S	셔터 속도는 피사체 모습에 영향을 미칩니다. 후면 다이얼을 사용하여 셔터 속도를 조정합니다. 셔터 속도는 1/30 및 1/4000 초 사이의 값으로 설정될 수 있습니다.
M	조리개와 셔터 속도를 모두 조절합니다. 전면 다이얼을 사용하여 조리개값을 선택하고 후면 다이얼을 사용하여 1/30~1/4000초 사이에서 셔터 속도를 선택합니다. 감도는 ISO 200-ISO 3200 사이에서 수동으로 조절합니다. 자동 ISO 감도 조절 기능은 사용할 수 없습니다.

주의

- 동영상을 녹화할 때는 노출 보정과 조리개값 설정 및 셔터 속도를 변경할 수 없습니다.
- 동영상 녹화 도중 [손떨림 보정] 기능이 작동되면 녹화되는 이미지가 약간 확대됩니다.
- 카메라가 심하게 흔들릴 때는 손떨림 보정 기능이 제대로 작동되지 않습니다.
- 카메라 내부가 뜨거워지면 카메라를 보호하기 위해 자동적으로 촬영이 정지됩니다.
- 일부 아트 필터의 경우 [C-AF] 조작이 제한됩니다.
- 동영상 녹화에는 SD 속도가 Class 6 이상인 카드를 사용하는 것이 좋습니다.

이미지 종횡비 설정

사진 촬영 시 종횡비(가로 세로 비율)를 변경할 수 있습니다. 선호도에 따라 화면비를 [4:3] (표준), [16:9], [3:2], [1:1] 또는 [3:4]로 설정할 수 있습니다.

- 1  버튼을 누르고 종횡비를 선택합니다.
- 2 전면다이얼을 사용하여 설정을 선택하고  버튼을 누릅니다.

주의

- JPEG 이미지는 선택된 종횡비에 맞춰 잘려집니다. RAW 이미지는 잘리지 않지만 선택된 종횡비 정보와 함께 저장됩니다.
- RAW 이미지가 재생되면 프레임마다 선택된 종횡비가 표시됩니다.

화질(기록 모드)

컴퓨터 상에서 수정하거나 웹에 게시하는 작업 등, 원하는 용도에 따라 사진과 동영상의 화질을 선택합니다.

1 **OK** 버튼을 누르고 사진 또는 동영상에 대한 화질을 선택합니다.



뷰파인더를 사용한
촬영 시



화질 모드

라이브 뷰를 사용한
촬영 시

2 전면다이어얼을 사용하여 항목을 선택하고 **OK** 버튼을 누릅니다.

■ 기록 모드(스틸 이미지)

RAW와 JPEG(**L**F, **M**N, **S**N) 모드 중에서 선택합니다. 촬영 시마다 RAW와 JPEG 이미지를 동시에 기록하려면 RAW+JPEG 옵션을 선택합니다. JPEG 모드는 이미지 크기(**L**, **M**, **S**)와 압축 비율(SF, F, N, B)을 결합합니다.

이미지 크기		압축 비율				적용
이름	화소크기	SF (Super Fine)	F (Fine)	N (Normal)	B (Basic)	
L (대)	4608 × 3456*	L SF	L F*	L N*	L B	인쇄 크기 선택
M (중)	3200 × 2400	M SF	M F	M N*	M B	
	2560 × 1920*					
	1920 × 1440					
S (소)	1600 × 1200	S SF	S F	S N*	S B	작은 크기로 인쇄하거나 웹 사이트용으로 적당
	1280 × 960*					
	1024 × 768					
	640 × 480					

* 기본값

RAW 이미지 데이터

이 형식(확장자 ".ORF")은 처리되지 않은 화상 데이터를 나중에 처리할 수 있도록 저장합니다. RAW 화상 데이터는 다른 카메라나 소프트웨어로는 볼 수 없으며 인쇄용으로 선택할 수 없습니다. 이 카메라에서는 RAW 화상을 JPEG 사본으로 생성할 수 있습니다. **INFO** "정지 화상 편집" (P. 88)

■ 기록 모드(동영상)

화질 모드	화소크기	파일 형식	적용
Full HD Fine	1920 × 1080	MPEG-4 AVC/ H.264*1	TV와 다른 장치에서 표시할 경우
Full HD Normal	1920 × 1080		
HD Fine	1280 × 720		
HD Normal	1280 × 720	Motion JPEG*2	컴퓨터 재생 또는 편집 시
HD	1280 × 720		
SD	640 × 480		

• 사용되는 카드의 유형에 따라 최대 길이에 도달하기 전에 녹화가 종료될 수도 있습니다.

*1 각각의 동영상은 최장 29분까지 가능합니다.

*2 파일 크기는 최대 2GB 정도입니다.

플래시 광량 조정(플래시 강도 조절)

프레임의 나머지 부분의 노출이 적절한 경우라도 피사체의 노출이 과다 또는 부족하다면 플래시 광량을 조정할 수 있습니다.

1 **OK** 버튼을 누르고 플래시 강도 조절 항목을 선택합니다.



뷰파인더를 사용한 촬영 시



라이브 뷰를 사용한 촬영 시

플래시 보정

2 전면다이얼을 사용하여 항목을 선택하고 **OK** 버튼을 누릅니다.

⚠ 주의

- 이 설정은 외부 플래시 장치에 대해 플래시 컨트롤 모드가 MANUAL로 설정되었을 때 효과가 없습니다.
- 외부 플래시 장치로 선택한 플래시 강도에 대한 변경은 카메라로 선택한 변경에 추가됩니다.

카메라의 밝기 측정 방법 선택(측광)

카메라가 피사체의 밝기를 측정하는 방법을 선택합니다.

- 레버를 1 위치로 설정하고 **AF** 버튼을 누릅니다.
 - 또한 **OK** 버튼을 눌러 측광을 선택합니다.

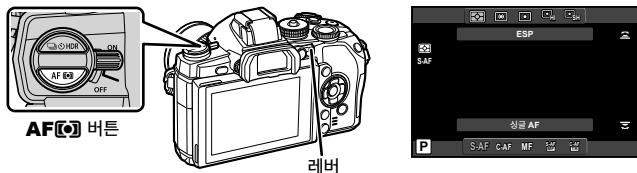

- 전면 다이얼을 돌리고 항목을 선택합니다.

디지털 ESP 측광	카메라는 프레임의 324개 영역에서 노출을 측정하고 현재 장면이나 피사체 인물 ([◎ 얼굴 인식]에 대해 [OFF] 이외의 옵션이 선택된 경우)에 맞춰 노출을 최적화합니다. 이 모드는 일반적인 용도에 적합합니다.	
중앙부 중점 평균 측광	이 측광 모드는 피사체와 배경 조명 사이의 평균을 측정하되 중앙에 있는 피사체에 중점을 두는 방식입니다.	
스팟 측광	이 옵션을 사용하여 측정하려는 대상에 집중하여 작은 부분(프레임의 약 2%)을 측정할 수 있습니다. 측정된 지점의 밝기에 따라 노출이 조절됩니다.	
스팟 측광 - 하일라이트	스팟 측광 노출값을 높여줍니다. 밝은 피사체가 밝게 표현됩니다.	
스팟 측광 - 새도우	스팟 측광 노출값을 낮춥니다. 어두운 피사체가 어둡게 표현됩니다.	

- 셔터 버튼을 반누름합니다.

- 일반적으로, 셔터 버튼을 반누름하면 측광이 시작되고 셔터 버튼을 계속 이 위치에 두면 노출이 고정됩니다.

초점 모드(AF 모드) 선택

초점 방식을 선택합니다(초점 모드).

정지 화상 모드와  모드를 위해 별도의 초점 방식을 선택할 수 있습니다.

1 레버를 1 위치로 설정하고 **AF** 버튼을 누릅니다.

- 또한 **OK** 버튼을 눌러 AF 모드를 선택합니다.

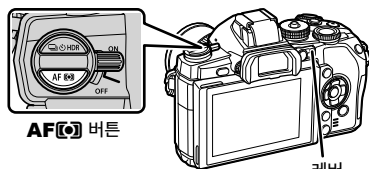

2 후면 다이얼을 돌리고 항목을 선택합니다.

- 선택한 AF 모드가 모니터에 표시됩니다.

S-AF (단일 AF)	셔터 버튼을 반누름하면 카메라의 초점이 작동합니다. 초점이 고정되면 전자음이 울리고 AF 확인 마크와 AF 타겟 마크가 표시됩니다. 이 모드는 정지해 있거나 움직임이 적은 피사체 촬영에 적합합니다.
C-AF (연속 AF)	셔터 버튼을 반누름하면 계속해서 자동으로 초점이 맞춰집니다. 피사체의 초점이 맞춰지면 모니터의 AF 확인 표시에 불이 들어오고 초점이 첫 번째와 두 번째에 고정되면 전자음이 울립니다. 피사체가 움직이거나 사진의 구도를 바꾸더라도 자동으로 초점을 맞추는 작업이 계속됩니다.
MF (수동 초점)	이 기능을 통해 어떤 피사체든 수동으로 초점을 맞출 수 있습니다. <div style="text-align: right;">  </div>
S-AF+MF (S-AF 모드와 MF 모드 동시 사용)	셔터 버튼을 반누름하여 [S-AF] 모드로 초점을 맞춘 후 포커스 링을 돌려 초점을 수동으로 미세 조정할 수 있습니다.
C-AF+TR (AF 추적)	셔터 버튼을 반누름하여 초점을 맞춥니다. 셔터 버튼이 이 위치에 놓여 있는 동안에는 카메라가 현재 피사체를 추적하여 초점을 유지합니다. <ul style="list-style-type: none"> • 카메라가 피사체를 추적할 수 없는 경우 AF 타겟이 적색으로 표시됩니다. 이때에는 셔터 버튼을 놓고 다시 피사체의 구도를 잡은 후 셔터 버튼을 반누름합니다. • Four Thirds 시스템 렌즈를 사용하는 경우, 추적 범위는 좁혀집니다. AF 타겟이 빨간색으로 표시되는 경우, 피사체를 추적하더라도 AF는 작동하지 않습니다.

⚠ 주의

- 피사체의 조명이 어둡거나 안개나 연기로 뿌옇게 가려져 있거나 콘트라스트가 약한 경우에는 카메라가 초점을 맞출 수 없습니다.
- 수동 초점 클러치가 장착된 렌즈에서 MF가 선택되면 [AF모드] 선택을 변경할 수 없습니다 (P. 130).
- Four Thirds 시스템 렌즈를 사용하는 경우, 동영상 촬영 중에 AF는 작동하지 않습니다.

동영상과 소리를 함께 녹음

- 1 라이브 뷰로 촬영할 때 **OK** 버튼을 누르고 동영상 사운드를 선택합니다.

동영상과 소리를 함께 녹음



라이브 뷰를 사용한
촬영 시

- 2 전면 다이얼을 사용하여 ON/OFF를 전환하고 **OK** 버튼을 누릅니다.

- 동영상 사운드 녹음이 [Off]인 경우 **OFF**가 표시됩니다.

⚠ 주의

- 동영상에서 사운드를 녹음할 때 렌즈와 카메라 작동 소리가 녹음될 수 있습니다. [AF모드]를 [S-AF]로 설정하여 촬영하거나 버튼을 누르는 시간을 단축하는 방식으로 이러한 잡음을 줄일 수 있습니다. 외부 마이크를 사용할 수 있습니다.
- [DIA] (디오라마) 모드에서는 사운드가 녹음되지 않습니다.

7 메뉴 기능

기본 메뉴 작동

메뉴에는 라이브 컨트롤에 의해 표시되지 않는 촬영 옵션과 재생 옵션이 포함되어 있으며 이 옵션을 통해 보다 쉽게 사용할 수 있도록 카메라 설정을 개인 환경에 맞게 설정할 수 있습니다.

	예비 및 기본 촬영 옵션
	고급 촬영 옵션
	재생 및 수정 옵션
	카메라 설정 사용자 정의 (P. 93)
	EVF 및 OLYMPUS PENPAL (P. 112)*과 같은 액세서리 포트 기기에 대한 액세서리 포트 메뉴 옵션
	카메라 설정(예: 날짜 및 언어)

* 기본 설정에서는 표시되지 않습니다.

1 MENU 버튼을 눌러 메뉴를 표시합니다.



2 △▽를 사용하여 탭을 선택하고 OK를 누릅니다.

3 △▽를 사용하여 항목을 선택하고 OK를 눌러 선택한 항목에 대한 옵션을 표시합니다.



4 △▽를 사용하여 옵션을 강조 표시한 다음 OK를 눌러 선택합니다.

- MENU 버튼을 다시 눌러 메뉴를 종료합니다.

참고

- 각 옵션의 기본 설정에 대해서는“메뉴 디렉토리” (P. 146)를 참조하십시오.
- 옵션을 선택한 후 약 2초 동안 가이드가 표시됩니다. INFO 버튼을 눌러 가이드를 보거나 숨깁니다.

촬영 메뉴 1/촬영 메뉴 2

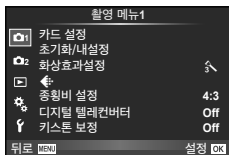

- ❏ 카드 설정 (P. 78)
- ❏ 초기화/내설정 (P. 79)
- ❏ 화상효과설정 (P. 80)
- ❏ ← (P. 81)
- ❏ 중황비 설정 (P. 71)
- ❏ 디지털 텔레컨버터 (P. 86)
- ❏ 키스톤 보정 (P. 86)
- ❏ [연속 촬영/셀프타이머] (P. 57, 81)
- ❏ 손떨림 보정 (P. 68)
- ❏ 브라케팅촬영 (P. 82)
- ❏ HDR (P. 60)
- ❏ 다중노출 (P. 84)
- ❏ 타임랩스 설정 (P. 85)
- ❏ RC모드 (P. 86)

카드 포맷 (카드 설정)

컴퓨터 또는 다른 카메라에서 사용한 적이 있거나 처음 사용하는 카드는 사용하기 전에 반드시 본 카메라로 포맷하여야 합니다.

보호된 이미지를 포함해서 카드에 저장된 모든 데이터는 카드를 포맷하면 삭제됩니다. 사용한 카드를 포맷할 때에는 중요한 이미지가 카드에 남아 있는지 확인하십시오.

❏ "사용 가능한 카드" (P. 127)

1 ❏ 촬영 메뉴 1에서 [카드 설정]을 선택합니다.

2 [포맷]을 선택합니다.



3 [Yes]를 선택하고 [OK]를 누릅니다.

- 포맷이 실행됩니다.

기본 설정 복원 (초기화/내설정)

카메라 설정은 등록된 설정으로 손쉽게 복구할 수 있습니다.

설정 재설정 사용

기본 설정으로 복원합니다.

- 1 **카메라** 촬영 메뉴 1에서 [초기화/내설정]을 선택합니다.
- 2 [내설정]을 선택하고 **OK**를 누릅니다.
 - [내설정]을 선택하고 **▷**을 눌러 초기화 유형을 선택합니다.
시간, 날짜, 몇몇 기타 사항을 제외한 모든 설정을 초기화하려면 [전부]를 선택하고 **OK**를 누릅니다.
☞ "메뉴 디렉토리" (P. 146)
- 3 [Yes]를 선택하고 **OK**를 누릅니다.

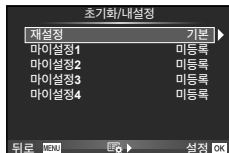

내설정 저장

촬영 모드 이외의 다른 모드에 대해 현재 카메라 설정을 저장할 수 있습니다. 저장된 설정은 **P, A, S, M** 모드에서 불러올 수 있습니다.

- 1 저장할 설정을 조정합니다.
- 2 **카메라** 촬영 메뉴 1에서 [초기화/내설정]을 선택합니다.
- 3 저장할 대상([마이설정1]–[마이설정4])을 선택하고 **▷**버튼을 누릅니다.
 - 설정이 이미 저장되어 있는 대상([마이설정1]–[마이설정4]) 옆에 [설정]이 나타납니다.
[설정]을 다시 선택하면 등록된 설정을 덮어쓰기합니다.
 - 등록을 취소하려면 [재설정]을 선택하십시오.
- 4 [설정]를 선택하고 **OK**를 누릅니다.
 - 내설정으로 저장할 수 있는 설정 **☞** "메뉴 디렉토리" (P. 146)

내설정 사용

카메라를 내설정에서 선택된 설정으로 설정합니다.

- 1 **카메라** 촬영 메뉴 1에서 [초기화/내설정]을 선택합니다.
- 2 원하는 설정([마이설정1]–[마이설정4])을 선택하고 **OK**를 누릅니다.
- 3 [설정]를 선택하고 **OK**를 누릅니다.

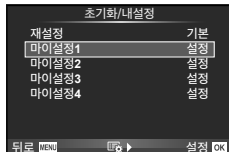

화상 효과 설정 (화상효과설정)

[화상효과설정] (P. 70) 설정에서 콘트라스트, 샤프니스 및 기타 매개변수를 개별적으로 조정할 수 있습니다. 각 화상효과설정에 대한 변경 내용이 개별적으로 저장됩니다.

- 1 촬영 메뉴 1에서 [화상효과설정]을 선택합니다.

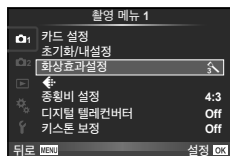

- 2 $\Delta \nabla$ 를 사용하여 옵션을 선택하고 \odot 를 누릅니다.
- 3 \triangleright 를 눌러 선택한 옵션에 대한 설정을 표시합니다.

콘트라스트	밝고 어두운 부분을 분명하게 구별합니다.	✓	✓	✓	✓
샤프니스	이미지의 선명도	✓	✓	✓	✓
채도	색의 선명도	✓	✓	—	✓
계조	톤(계조)을 조정합니다.				
Auto	이미지를 세부 영역으로 구분하여 각 영역별로 밝기를 조절합니다. 흰 부분이 너무 환하고 검은 부분이 너무 어두워 대조가 심한 이미지에 효과적입니다.	✓	✓	✓	✓
보통	일반적인 용도에 [보통] 모드를 사용합니다.				
하이 키	밝은 피사체에 적합한 계조입니다.				
로우 키	어두운 피사체에 적합한 계조입니다.				
효과 (i-Enhance)	효과를 적용할 강도를 설정합니다.	✓	—	—	✓
흑백필터효과 (모노톤)	흑백 이미지를 만듭니다. 필터 색상은 밝아지고 보조 색상은 어두워집니다.				
N:없음	일반적인 흑백 이미지를 만듭니다.				
Ye:노란색	분명하게 표현된 흰 구름을 자연스러운 파란 하늘로 재생합니다.				
Or:오렌지색	파란 하늘과 석양의 색상을 살짝 강조합니다.	—	—	✓	✓
R:빨간색	파란 하늘의 색상과 붉은 단풍의 밝기를 강조합니다.				
G:초록색	붉은 입술과 녹색 나뭇잎을 강조합니다.				

		↖	↖↗	M	C
조색 (모노톤)	흑백 이미지에 색을 입힙니다.				
N:없음	일반적인 흑백 이미지를 만듭니다.				
S:세피아색	세피아색	—	—	✓	✓
B:파란색	푸르스름한 색				
P:보라색	보랏빛				
G:초록색	녹색				

⚠ 주의

- 콘트라스트를 변경할 경우 [보통] 이외의 설정에서는 아무런 효과도 나타나지 않습니다.

화질 (⏪)

화질을 선택합니다. 사진 및 동영상의 화질을 별도로 선택할 수 있습니다. 이 기능은 [라이브 컨트롤]의 [⏪] 항목과 동일합니다.

- JPEG 이미지 크기와 압축비 결합 그리고 [M]와 [S] 화소 크기를 변경할 수 있습니다. [화질설정], [화소크기] "개인 설정 메뉴 사용" (P. 93)

셀프 타이머(⏱/⏲) 설정

셀프 타이머 작동을 맞춤화할 수 있습니다.

- 1 촬영 메뉴 2에서 [⏱/⏲]을 선택합니다.



- 2 [⏲](개인 설정)를 선택하고 ▷를 누릅니다.

- 3 △▽를 사용하여 항목을 선택한 다음 ▷를 누릅니다.

- △▽를 사용하여 항목을 선택한 다음 Ⓞ를 누릅니다.

매수	촬영할 프레임 수를 설정합니다.
⏲ 타이머	사진이 촬영될 때까지 셔터 버튼을 누른 후의 시간을 설정합니다.
시간 간격	초 단위 촬영 간격과 후속 프레임 설정합니다.
모든 프레임 AF	사용자 셀프 타이머로 촬영하기 직전에 카메라가 초점을 맞추는 지 여부를 선택합니다.

브라케팅 촬영

"브라케팅"이란 연속된 촬영 또는 화상에 대해 다양한 설정을 자동으로 적용하여 현재 값을 "뮌어주는" 동작을 가리킵니다. 브라켓 촬영 설정을 저장한 다음 브라켓 촬영 기능을 끌 수 있습니다.

- 1 촬영 메뉴 2에서 [브라케팅촬영]를 선택한 다음 를 누릅니다.



- 2 [On]을 선택하고 나서, 를 누른 다음 브라켓 촬영 유형을 선택합니다.

- 브라켓 촬영을 선택하면, 화면에 **BKT**이 나타납니다.



- 3 를 누르고 촬영 수 등 매개변수에 대한 설정을 선택한 다음 버튼을 누릅니다.
 - 1단계의 화면으로 돌아갈 때까지 버튼을 계속 누르고 있습니다.
 - 2단계에서 [Off]를 선택하는 경우, 브라켓 촬영 설정이 저장되면 정상적으로 촬영할 수 있습니다.

팁

- 개인설정 메뉴에서 에 대해 [On]이 선택되면 버튼을 눌러 브라케팅 설정을 조정할 수 있습니다(P. 94). 버튼을 누른 상태에서 레버를 2 위치로 설정하고 다이얼을 돌립니다. 전면 다이얼을 사용하여 브라켓 촬영 유형을 선택하고 후면 다이얼을 사용하여 촬영 매수와 다른 매개변수를 선택합니다. 설정 작업을 마치고 나면 버튼을 누를 때마다 브라켓 촬영과 일반 촬영 사이를 전환할 수 있습니다.

주의

- HDR 촬영 중에는 사용할 수 없습니다.
- 다중 노출 및 간헐 촬영과 동시에 사용할 수 없습니다.
- 브라케팅 촬영이 활성화된 경우 메모리 카드에 연속해서 모든 사진을 찍을 수 있는 충분한 공간이 있는 경우에만 사진이 촬영됩니다.

노출 브라케팅(AE BKT)

촬영할 때 마다 노출이 변경됩니다. 수정 정도는 0.3 EV, 0.7 EV 또는 1.0 EV부터 선택할 수 있습니다. 단일 프레임 촬영 모드에서는 셔터 버튼을 완전히 누를 때마다 사진이 한장씩 촬영되며, 연속 촬영 모드에서는 셔터 버튼을 완전히 누르고 있으면 수정하지 않은 사진, 네거티브, 포지티브의 순서대로 연속 촬영 됩니다. 촬영 매수는 2장, 3장, 5장 또는 7 장입니다.

- 브라케팅 사용 중에는 **BKT** 표시등이 녹색으로 켜집니다.
- 카메라는 조리개값과 셔터 속도(**P** 모드), 셔터 속도(**A** 모드와 **M** 모드), 또는 조리개값(**S** 모드)을 변경하여 노출을 수정합니다.
- 노출 보정용으로 현재 선택된 값이 브라케팅됩니다.
- 브라케팅 증가 규모는 [노출단계선택]용으로 선택한 값에 따라 달라집니다. "개인 설정 메뉴 사용" (P. 93)



화이트 밸런스 브라케팅(WB BKT)

한 장을 촬영하면 현재 선택된 화이트밸런스 값에서부터 시작하여 화이트밸런스가 다른 세 개의 화상(지정된 색 방향으로 조정됨)이 자동으로 생성됩니다. 화이트 밸런스 브라케팅은 P, A, S, M 모드에서 사용할 수 있습니다.

- 화이트밸런스는 A-B(황색-파란색)와 G-M(녹색-자홍색) 축에서 각각 2, 4, 6 단계로 변경할 수 있습니다.
- 화이트밸런스 보정용으로 현재 선택된 값이 브라케팅됩니다.



플래시 브라케팅 촬영(FL BKT)

카메라는 사진 3장에 대해 플래시 광량을 변경합니다(첫 사진은 수정 없이, 두 번째는 마이너스 값, 세 번째는 플러스 값으로). 단일 프레임 촬영 시에는 셔터 버튼을 누를 때마다 한 장씩 촬영되며 연속 촬영 시에는 셔터 버튼을 누르고 있는 동안 모든 사진이 촬영됩니다.

- 브라케팅 사용 중에는 [BKT] 표시등이 녹색으로 켜집니다.
- 브라케팅 증가 규모는 [노출단계선택]용으로 선택한 값에 따라 달라집니다. [개인 설정 메뉴 사용] (P. 93)



ISO 브라케팅촬영(ISO BKT)

셔터 속도와 조리개값이 고정된 상태에서 사진 3장에 대해 감도가 변경됩니다. 수정 정도는 0.3 EV, 0.7 EV 또는 1.0 EV부터 선택할 수 있습니다. 셔터 버튼을 누를 때마다, 카메라는 첫 번째에서는 설정된 감도(또는 자동 감도가 선택된 경우 최적의 감도 설정)로 두 번째 사진에서 네거티브 수정으로 세 번째 사진에서는 포지티브 수정으로 3개의 프레임을 촬영합니다.

- 브라케팅 증가 규모는 [ISO Step]용으로 선택한 값에 따라 달라지지 않습니다. [개인 설정 메뉴 사용] (P. 93)
- 브라케팅은 [ISO자동설정]에 설정된 상한선에 관계 없이 수행됩니다. [개인 설정 메뉴 사용] (P. 93)



ART 브라케팅촬영(ART BKT)

셔터 버튼을 누를 때마다 각각 다른 Art 필터 설정으로 여러 개의 화상이 기록됩니다. 각 촬영 모드별로 Art 필터 브라케팅을 켜거나 끌 수 있습니다.

- 기록에 시간이 걸릴 수 있습니다.
- ART BKT는 WB BKT 나 ISO BKT와 연결할 수 없습니다.



다중 노출 촬영

현재 선택된 화질 옵션을 사용하여 하나의 이미지를 다중 노출로 기록합니다.

1 촬영 메뉴 2에서 [다중노출]을 선택합니다.

2 설정을 조정합니다.

매수	[2매]를 선택합니다.
오토 게인	[On]으로 설정되어 있으면 각 프레임의 밝기가 1/2로 설정되고 두 장이 합성됩니다. [Off]로 설정되어 있으면 이미지가 각 프레임의 원래 밝기 그대로 합성됩니다.
합성	[On]으로 설정되어 있으면 카드에 기록된 RAW 이미지가 다중 노출로 합성되어 별도의 이미지로 저장됩니다. 촬영되는 사진 수는 한 장입니다.

- 촬영이 시작되면 가 녹색으로 표시됩니다.

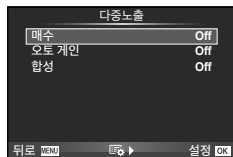

3 촬영합니다.

- 다중 노출 사용 중에는 모니터에 가 표시됩니다.
- 를 눌러 마지막 사진을 삭제합니다.
- 이전의 사진들이 포개져 렌즈를 통한 뷰에 표시되므로 다음 사진의 구도를 잡을 때 가이드로 사용됩니다.



- 3장 이상의 프레임을 합성하려면: 다중 노출을 반복하여 사용하려면 []에서 RAW를 선택하고 [합성] 옵션을 사용합니다.
- RAW 이미지 합성에 대한 자세한 내용: [Edit] (P. 88)

주의

- 다중 노출 사용 중에는 카메라가 수면 모드로 들어가지 않습니다.
- 다른 카메라로 촬영한 사진은 다중 노출에 포함시킬 수 없습니다.
- [합성]이 [On]으로 설정되어 있으면 RAW 이미지 선택 시 표시된 이미지가 촬영 당시의 설정으로 표현됩니다.
- 촬영 기능을 설정하려면 먼저 다중 노출 촬영을 취소하십시오. 설정할 수 없는 기능도 있습니다.
- 다음의 경우 다중 노출은 첫 사진부터 자동으로 취소됩니다.
카메라 전원이 꺼질 때/ 버튼이 눌러질 때/MENU 버튼이 눌러질 때/촬영 모드 P, A, S, M 이외의 다른 모드로 설정될 때/배터리가 소진될 때/카메라에 케이블이 연결될 때.
- [합성]을 사용하여 RAW 이미지를 선택하는 경우 RAW+JPEG에 기록된 이미지에 대한 JPEG 이미지가 표시됩니다.
- 브라케팅을 사용하여 다중 노출 사진을 촬영하는 경우 다중 노출 촬영이 우선됩니다. 합성 이미지가 저장되는 동안 브라케팅은 출고 시 기본 설정으로 재설정됩니다.

고정된 시간 간격 (인터벌 촬영)으로 자동 촬영

정해진 시간 간격으로 자동으로 촬영하도록 카메라를 설정할 수 있습니다. 촬영 프레임도 단일 동영상으로 기록할 수 있습니다. 이 설정은 **P/A/S/M** 모드에서만 작동합니다.

1 촬영 메뉴 2의 [타임랩스 설정]에서 다음 설정을 수행합니다.

매수	촬영할 프레임 수를 설정합니다.
대기 시간 시작	촬영을 시작하기 전에 대기 시간을 설정합니다.
시간 간격	촬영을 시작한 후 촬영 사이의 간격을 설정합니다.
타임랩스 동영상	프레임 시퀀스의 녹화 형식을 설정합니다. [Off]: 각 프레임을 정지 화상으로 녹화합니다. [On]: 각 프레임을 정지 화상으로 녹화하고 프레임 시퀀스에서 단일 동영상을 녹화합니다.

- 동영상의 화질은 [M-JPEG HD]이며 프레임 레이트는 10fps입니다.

2 촬영합니다.

- AF 이후 화상의 초점이 맞지 않더라도 프레임은 촬영됩니다. 초점 위치를 고정하려면 MF에서 촬영하십시오.
- [화상보기]는 0.5초 동안 작동합니다.
- 촬영 전 시간 또는 촬영 간격 시간을 1분 30초 이상으로 설정하는 경우, 모니터와 카메라 전원은 1분 후에 꺼집니다. 촬영 10초 전에 전원이 자동으로 다시 켜집니다. 모니터가 꺼지면, 셔터 버튼을 눌러서 다시 켜십시오.

팁

- 전원 배터리 홀더(별매) (P. 133)와 AC 어댑터를 사용하여 촬영 시간을 늘릴 수 있습니다. 최대 촬영 매수는 999장까지 가능합니다.

주의

- AF 모드를 [C-AF] 또는 [C-AF+TR]로 설정하면 자동으로 [S-AF]로 변경됩니다.
- 인터벌 촬영일 때에는 터치 스크린이 작동하지 않습니다.
- HDR 촬영 중에는 사용할 수 없습니다.
- 브라케팅과 다중 노출을 함께 사용할 수 없습니다.
- 플래시 충전 시간이 촬영 사이 간격보다 길면 플래시가 작동하지 않습니다.
- [BULB] 및 [TIME] 촬영의 경우, 셔터 속도는 60초로 고정됩니다.
- 촬영 사이 간격 중에 카메라가 자동으로 꺼지는 경우, 다음 촬영을 위해 시간 내에 켜집니다.
- 정지 화상이 올바르게 녹화되지 않는 경우, 인터벌 촬영 동영상은 생성되지 않습니다.
- 카드에 공간이 충분하지 않으면 인터벌 촬영 동영상이 녹화되지 않습니다.
- 다음 중 어느 하나가 작동되는 경우 인터벌 촬영이 취소됩니다: 모드 다이얼, **MENU** 버튼, 버튼, 렌즈 해제 버튼 또는 USB 케이블 연결.
- 카메라를 끄는 경우, 인터벌 촬영이 취소됩니다.
- 배터리 잔량이 충분하지 않으면 도중에 촬영이 중단될 수 있습니다. 시작하기 전에 배터리를 충분히 충전하십시오.

무선 원격 제어 플래시 촬영

제공된 플래시와 RC 모드 기능이 장착된 플래시를 사용하여 무선플래시 촬영을 할 수 있습니다. [] “무선 원격 제어 플래시 촬영” (P. 135)

디지털 줌 (디지털 텔레컨버터)

현재 확대율 이상으로 확대할 때 디지털 텔레컨버터를 사용합니다. 중앙의 지정된 범위가 저장됩니다. 확대율이 약 2배로 늘어납니다.

- 1 [] 촬영 메뉴 1에서 [디지털 텔레컨버터]의 [On]을 선택합니다.
- 2 모니터의 보기가 2배율로 확대됩니다.
 - 피사체가 모니터에 보이는 그대로 기록됩니다.

⚠ 주의

- [] 모드에서 또는 **SCN** 모드에서 [3D], [], [], [], []을 선택하는 경우 디지털 줌을 다중 노출과 함께 사용할 수 없습니다.
- [동영상 효과]가 [] 모드에서 [On] 상태에 있으면 이 기능은 사용할 수 없습니다.
- RAW 화상이 표시되는 경우에는 모니터에서 볼 수 있는 영역이 프레임으로 표시됩니다.
- AF 타겟이 취소됩니다.

키스톤 수정 및 원근법 카메라 제어 (키스톤 보정)

높은 건물 하위에서 촬영한 컷에서 키스톤 수정을 사용하거나 원근법 효과를 의도적으로 과장합니다. 이 설정은 **P/A/S/M** 모드에서만 작동합니다.

- 1 [] 촬영 메뉴 1에서 [키스톤 보정]의 [On]을 선택합니다.
- 2 화면에 나타나는 효과를 조정하고 촬영 컷의 구도를 잡습니다.

- 전면 다이얼 또는 후면 다이얼을 사용하여 키스톤을 수정합니다.
- [] [] [] []를 사용하여 기록된 부분을 선택합니다.
- [OK] 버튼을 계속 누르고 있으면 변경 내용이 취소됩니다.
- 키스톤 보정이 적용되는 동안 노출 보정 및 다른 촬영 옵션을 조정하려면 키스톤 보정 조정이 아닌 화면을 볼 수 있도록 **INFO** 버튼을 누르십시오. 키스톤 보정을 계속하려면 키스톤 보정 조정이 표시될 때까지 **INFO** 버튼을 누르십시오.



- 3 촬영합니다.

- 키스톤 보정을 끝내려면 [] 촬영 메뉴 1의 [키스톤 보정]에서 [Off]를 선택하십시오.

📖 참고

- [버튼 기능]을 사용하여 [] (키스톤 보정) (P. 104)이 버튼에 지정된 상태에서 선택된 버튼을 누르면 디지털 전환 옵션이 표시됩니다.

⚠ 주의

- 화질에 [RAW]이 선택되면 사진이 RAW + JPEG 포맷으로 기록됩니다.
- 컨버터 렌즈로는 원하는 결과를 얻지 못할 수 있습니다.
- 수정하는 양에 따라 일부 AF 타겟이 화면 바깥에 있을 수 있습니다. 카메라가 화면 바깥의 AF 타겟에 초점을 맞추면 아이콘(☞, ☜, ☞ 또는 ☜)이 표시됩니다.
- 디지털 전환 촬영을 하는 동안에는 다음을 사용할 수 없습니다.
 - 라이브 뷰, 라이브 시간 또는 합성 촬영/연사 촬영/브라케팅촬영/HDR/다중노출/디지털 텔레컨버터/동영상/[C-AF] 및 [C-AF+TR] 자동초점 모드/풀타임 AF/[e-포트레이트] 및 **ART** 화상효과 화상효과설정/사용자 셀프 타이머
- [손떨림 보정]에 초점 거리가 선택되면 선택된 초점 거리에 대해 수정 내용이 조정됩니다. 마이크로 포서드 또는 포서드 렌즈를 사용하는 경우를 제외하고 [손떨림 보정](P. 68) 옵션을 사용하여 초점 거리를 선택합니다.

HDR 촬영

자동으로 HDR 통합 화상을 촬영하거나 HDR 통합에 사용할 브라케팅 화상을 촬영합니다. 이는 설정(P. 60)하기 위해  **HDR** 버튼을 누르는 것과 같습니다.

재생 메뉴 사용하기

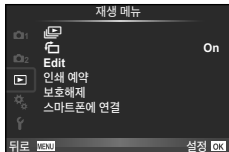

인쇄 예약 (P. 67)
 인쇄 예약 (P. 88)
 Edit (P. 88)

인쇄 예약 (P. 116)
 보호해제 (P. 90)
 스마트폰에 연결 (P. 90)

회전된 이미지 표시(회전)

[On]으로 설정하면, 카메라를 세로 방향으로 돌려 찍은 사진들은 자동으로 회전되어 세로 방향으로 표시됩니다.

정지 화상 편집

기록된 이미지는 편집하여 새 이미지로 저장할 수 있습니다.

- ▶ 재생 메뉴에서 [Edit]을 선택하고 [OK]를 누릅니다.
- △ ▽를 사용하여 [화상선택]를 선택하고 [OK]를 누릅니다.
- ◀ ▶를 사용하여 편집하고자 하는 이미지를 선택하고 [OK]를 누릅니다.
 - 사진이 RAW 이미지인 경우 [RAW Data 편집]이 표시되고 JPEG 이미지라면 [JPEG 편집]이 표시됩니다. 이미지가 RAW+JPEG 형식으로 기록되는 경우, [RAW Data 편집]와 [JPEG 편집] 둘 다 표시됩니다. 편집할 이미지에 대한 메뉴를 선택합니다.
- [RAW Data 편집] 또는 [JPEG 편집]을 선택하고 [OK]를 누릅니다.

RAW Data 편집	설정에 따라 편집된 RAW 이미지의 JPEG 사본을 만듭니다.	
	최신	JPEG 사본은 현재의 카메라 설정을 사용하여 처리됩니다. 이 옵션을 선택하기 전에 카메라 설정을 조정합니다.
	사용자 설정1	모니터의 설정을 변경하는 동안 편집을 수행할 수 있습니다.
	사용자 설정2	사용한 설정을 저장할 수 있습니다.
	ART BKT	선택된 아트 필터에 대한 설정을 사용하여 화상을 편집합니다.

<p>JPEG 편집</p>	<p>다음 옵션 중에서 선택합니다: [역광조정]: 역광으로 어두워진 피사체를 밝게 합니다. [적목 보정]: 플래시 촬영 중 적목 현상을 줄여줍니다. [□]: 다이얼을 사용하여 트리밍 크기를 선택하고 △▽◀▶를 사용하여 트리밍의 위치를 지정합니다.</p>  <p>[중형비]: 화상의 화면비를 4:3(표준)에서 [3:2], [16:9], [1:1], [3:4]로 변경합니다. 중형비를 변경한 뒤에는 △▽◀▶를 사용하여 트리밍 위치를 지정합니다. [흑백사진]: 흑백 이미지를 만듭니다. [세피아색]: 세피아톤 이미지를 만듭니다. [채도]: 색상 심도를 설정합니다. 화면에서 사진을 확인하면서 채도를 조절합니다. [□]: 이미지 파일 크기를 1280×960, 640×480 또는 320×240으로 변환합니다. 이미지 중형비가 4:3(표준) 이외의 경우에는 가장 가까운 파일 크기로 변환됩니다. [e-포트레이트]: 피부가 부드럽고 투명하게 보이도록 합니다. 얼굴을 인식할 수 없는 이미지라면 보정이 불가능할 수 있습니다</p>
-----------------------	--

5 설정이 완료되면, **[OK]**를 누릅니다.

- 설정이 이미지에 적용됩니다.

6 [Yes]를 선택하고 **[OK]**를 누릅니다.

- 편집된 이미지는 카드에 저장됩니다.

⚠ 주의

- 동영상과 3D 사진은 편집할 수 없습니다.
- 적목 보정은 이미지에 따라 적용할 수 없는 경우도 있습니다
- 다음의 경우에는 JPEG 이미지를 편집할 수 없습니다:
 이미지를 PC에서 처리할 때, 메모리에 공간이 충분하지 않을 때, 이미지가 다른 카메라에 기록될 때
- 이미지 크기를 조정할 때는 ([□]) 원래 기록된 것보다 많은 화소 수를 선택할 수 없습니다.
- [□] 및 [중형비]는 중형비가 4:3(표준)인 이미지의 편집에만 사용할 수 있습니다.
- [화상효과설정]이 [ART]로 설정되면, [컬러설정]은 [sRGB]로 고정됩니다.

이미지 합성

카메라로 촬영한 최대 3 프레임의 RAW 이미지를 합성하여 별도 이미지로 저장할 수 있습니다.

이 화상은 화상 저장 당시의 기록 모드로 저장됩니다. ([RAW]가 선택되어 있으면 [N+RAW] 형식으로 사본이 저장됩니다.)

- 1 ▶ 재생 메뉴에서 [Edit]을 선택하고 **OK**를 누릅니다.
- 2 $\Delta \nabla$ 를 사용하여 [이미지 합성]를 선택하고 **OK**를 누릅니다.
- 3 합성할 이미지 수를 선택하고 **OK**를 누릅니다.
- 4 $\Delta \nabla < \triangleright$ 를 사용하여 합성할 RAW 이미지를 선택합니다.

- 3단계에서 지정된 이미지 수를 선택하면 합성이 표시됩니다.



- 5 개인을 조정합니다.

- $< \triangleright$ 를 사용하여 이미지를 선택한 다음 $\Delta \nabla$ 로 개인을 조정합니다.
- 개인은 0.1~2.0 사이에서 조정할 수 있습니다. 모니터에서 결과를 확인합니다.



- 6 **OK**를 누릅니다. 확인 대화 상자가 표시됩니다. [Yes]를 선택하고 **OK**를 누릅니다.

팁

- 4개 이상의 프레임을 합성하려면 합성 이미지를 RAW 파일로 저장하고 [이미지 합성]을 반복하여 사용합니다.

오디오 녹음

현재 사진에 오디오 녹음(최대 30초)을 추가할 수 있습니다.

이 기능은 재생 중의 [U]과 유사합니다. (P. 66)

모든 보호 취소

이 기능은 여러 이미지의 보호 설정을 동시에 해제 할 수 있습니다.

- 1 ▶ 재생 메뉴에서 [보호해제]를 선택합니다.
- 2 [Yes]를 선택하고 **OK**를 누릅니다.

스마트폰 연결 옵션 사용 (스마트폰에 연결)

무선 LAN 기능을 사용하여 카메라를 스마트폰에 연결할 수 있습니다. 연결되면 카메라 이미지를 볼 수 있고 다른 장치로 전송할 수 있습니다.  “카메라 무선 LAN 기능 사용” (P. 123)

설정 메뉴 사용하기

설정 메뉴를 사용하여 기본적인 카메라 기능을 설정합니다.



옵션	설명	페이지
⓪ (날짜/시간 설정)	카메라 시간을 설정합니다.	17
●● (언어 선택)	화면의 표시 및 에러 메시지로 표시되는 언어를 영어에서 다른 언어로 변경할 수 있습니다.	—
! (모니터 밝기 조절)	모니터의 밝기 및 색 온도를 조절할 수 있습니다. 색온도를 조정할 경우 재생 시의 모니터 화면에만 영향을 줍니다. <D>를 사용하여 Ⓜ(색온도) 또는 ㄴ(밝기)를 선택하고 △ ▽로 값을 조정합니다. INFO 버튼을 눌러 모니터의 색 표시를 [Natural]와 [Vivid] 사이에 전환합니다.	—
화상보기	방금 촬영한 화상을 모니터에 표시할 것인지 여부와 화상이 표시되는 시간을 선택합니다. 이것은 방금 촬영한 화상을 간략하게 체크하는 데에 유용합니다. 화상을 확인하면서 셔터 버튼을 누르면 즉시 촬영을 다시 시작할 수 있습니다. [0.3sec]–[20sec]: 각 화상을 표시하는 초 수를 선택합니다. [Off]: 카드에 저장되고 있는 화상이 표시되지 않습니다. [Auto ▶]: 저장되고 있는 이미지를 표시한 후 재생 모드로 전환합니다. 이것은 확인 후에 화상을 삭제하는 데에 유용합니다.	—
Wi-Fi 설정	카메라의 무선 기능을 사용하여 Wi-Fi 연결 기능이 있는 스마트폰에 카메라를 설정하여 연결합니다.	92
☞/☞ 메뉴표시	개인 설정 메뉴와 액세서리 포트 메뉴 중에서 무엇을 표시할지 선택합니다.	112
펌웨어	제품의 펌웨어 버전이 표시됩니다. 카메라 또는 부속품에 대한 문의를 하거나 소프트웨어를 다운로드하고자 할 경우에는 사용중인 각 제품의 버전을 알려주어야 합니다.	—

무선 LAN 연결 설정 (Wi-Fi 설정)

카메라의 무선 LAN 기능을 사용하려면 (P. 123), 연결되었을 때 사용할 암호 등을 설정해야 합니다. 원타임 연결을 위해 [개별 연결] 및 [일회 연결]을 사용할 수 있습니다.

암호 설정 선택 방법

- 1 ƒ 셋업 메뉴에서 [Wi-Fi 설정]을 선택하고 **OK**를 누릅니다.
- 2 [Wi-Fi 접속 설정]를 선택하고 **▷**를 누릅니다.
- 3 무선 LAN 연결 방법을 선택하고 **OK**를 누릅니다.
 - [개별 연결]: 사전 설정된 암호를 사용하여 연결합니다.
 - [일회 연결]: 매번 다른 암호를 사용하여 연결합니다.
 - [선택]: 매번 사용할 방법을 선택합니다.
 - [Off]: Wi-Fi 기능이 꺼집니다.

비공개 연결 암호 변경

[개별 연결]에 사용되는 암호를 변경합니다.

- 1 ƒ 셋업 메뉴에서 [Wi-Fi 설정]을 선택하고 **OK**를 누릅니다.
- 2 [개인 패스워드]를 선택하고 **▷**를 누릅니다.
- 3 조작 가이드에 따라 **⊙** 버튼을 누릅니다.
 - 새 암호가 설정됩니다.

이미지 공유 취소

무선 LAN 네트워크에 연결되면 공유 (P. 64)를 위해 선택한 이미지가 선택 해제됩니다.

- 1 ƒ 셋업 메뉴에서 [Wi-Fi 설정]을 선택하고 **OK**를 누릅니다.
- 2 [공유 명령 재설정]를 선택하고 **▷**를 누릅니다.
- 3 [Yes]를 선택하고 **OK**를 누릅니다.

무선 LAN 설정 초기화

[Wi-Fi 설정]의 내용을 초기화합니다.

- 1 ƒ 셋업 메뉴에서 [Wi-Fi 설정]을 선택하고 **OK**를 누릅니다.
- 2 [Wi-Fi 설정 재설정]를 선택하고 **▷**를 누릅니다.
- 3 [Yes]를 선택하고 **OK**를 누릅니다.

개인 설정 메뉴 사용

☞ 개인설정 메뉴를 사용하여 카메라 설정을 맞춤화할 수 있습니다.

개인설정 메뉴



- AF/MF (P. 93)
- 버튼/다이얼/레버 (P. 94)
- 릴리즈/연사 (P. 94)
- 표시/음/접속 (P. 95)
- 노출/축광/감도 (P. 96)
- 플래시 (P. 97)
- 화질/컬러/WB (P. 98)
- 기록/삭제 (P. 99)
- 동영상 (P. 100)
- 내장 EVF (P. 100)
- 기타 (P. 101)





AF/MF

MENU → ☞ → AF

옵션	설명	☞
AF모드	AF 모드를 선택합니다. 라이브 컨트롤 설정과 동일합니다. 정지 화상 모드와 AF 모드에 대해 별도의 초점 방식을 설정할 수 있습니다.	75
풀타임 AF	[On]을 선택하면 셔터 버튼을 반누름 하지 않아도 카메라가 지속적으로 초점을 맞춥니다. Four Thirds 시스템 렌즈를 사용할 때에는 사용할 수 없습니다.	—
AEL/AFL기능	AF 및 AE 잠금을 사용자가 지정합니다.	102
렌즈리셋	[On]으로 설정하면 전원을 끌 때마다 렌즈의 초점을 재설정(무한대)할 수 있습니다. 파워 줌 렌즈의 초점도 초기화됩니다.	—
벌브/시간 포커싱	수동 초점(MF)이 선택되어 있으면 대체로 노출 중에 초점이 고정됩니다. 이 기능을 [On]으로 설정하면 포커스 링을 사용하여 초점을 맞출 수 있습니다.	—
포커스링	이 기능을 사용하면 포커스 링의 회전 방향을 선택하여 렌즈가 초점을 맞추는 방식을 사용자가 지정할 수 있습니다.	—
MF시 화면확대	[On]으로 설정되어 있으면, 포커스 링을 돌려가면서 수동 초점 모드에서 확대/축소 또는 피킹으로 자동으로 전환할 수 있습니다.	102
[*]Home 등록	원위치로 저장할 AF 타겟 위치를 선택합니다. 원위치를 선택하면 AF 타겟 선택 화면에 [H]가 표시됩니다.	—
AF 보조광	AF 보조광을 사용하지 않으려면 [Off]를 선택합니다.	—
얼굴 인식	얼굴 인식 AF 모드를 선택합니다. 라이브 컨트롤 설정과 동일합니다.	55
AF타겟표시	[Off]를 선택한 경우, AF 타겟 프레임은 확인 중에 표시되지 않습니다.	—
C-AF 잠금	[AF 모드] (P. 75)가 [C-AF]로 설정되어 있을 때, 피사체 거리가 갑자기 변경되면 AF는 이러한 변경에 따라 조정되지 않습니다. 선택한 민감도에 따라 AF가 조정되는 데 걸리는 시간이 변경됩니다.	—







옵션	설명	
버튼 기능	선택된 버튼에 지정할 기능을 선택합니다. [Fn]버튼기능, [Fn2]버튼기능, [⊙]버튼기능, [AF]버튼기능, [⊙]버튼기능, [○]버튼기능, [▷]버튼기능, [▽]버튼기능, [Ⓜ]버튼기능, [B.Fn]버튼기능, [Fn2]버튼기능, [L.Fn]버튼기능	103
다이얼기능	후면 다이얼과 전면 다이얼에 할당된 기능들을 변경할 수 있습니다.	—
다이얼방향	다이얼이 회전하는 방향을 선택하여 셔터 속도나 조리개값을 조정할 수 있습니다. 프로그램 시프트 방향을 변경합니다.	—
모드 다이얼 기능	모드 다이얼에 의해 설정된 촬영 모드를 개인 설정합니다. 저장된 내설정 설정을 적용할 수 있습니다. 설정을 등록하면 [마이설정1] - [마이설정4] (P. 79)를 선택할 수 있습니다.	—
레버 기능	레버의 위치를 조정하여 다이얼과 버튼의 기능을 변경할 수 있습니다.	105
	레버의 위치에 따라 버튼에 다른 역할을 배정하려면 [On]을 선택합니다. 레버가 위치 2에 있을 때 AF () 버튼은 플래시 설정을,  HDR 버튼은 브라케팅 설정을 조정하는 데 사용할 수 있습니다.	52, 82

릴리즈/연사

옵션	설명	
릴리즈 우선 S	[On]이 선택되어 있으면 카메라의 초점이 맞지 않는 경우에도 셔터를 누를 수 있습니다. 이 옵션은 S-AF (P. 75)와 C-AF (P. 75) 모드에 대해 별도로 설정할 수 있습니다.	—
릴리즈 우선 C		
L fps설정	[ >]와 [ >]에 대한 프레임 증가율을 선택합니다. 수치는 적정 최댓값입니다.	57
H fps설정		
손떨림보정	[활성화]로 설정하면 연속 촬영을 위해 손떨림 보정 기능이 켜집니다.	—
반누름 중 IS	[On]로 설정하면 셔터 버튼을 절반쯤 누르면 손떨림 보정 기능이 작동합니다.	—
렌즈 I.S. 우선	[On]이 선택된 경우, 이미지 손떨림 보정 기능이 있는 렌즈를 사용할 때 렌즈 기능의 작동이 우선합니다.	—
릴리즈 래그 타임	[Short]를 선택하는 경우, 셔터 버튼을 완전히 누를 때와 촬영 사이의 시간 지연이 짧아질 수 있습니다.*	—

* 배터리 수명이 단축됩니다. 또한 사용하는 동안 카메라가 날카로운 충격을 받지 않도록 주의해 주십시오. 이와 같은 충격을 받으면 모니터에 피사체가 표시되지 않을 수 있습니다. 이러한 일이 발생하면 전원을 껐다 다시 켜십시오.

옵션	설명																																			
HDMI	[HDMI 출력]: HDMI 케이블로 TV에 연결할 때 이 디지털 비디오 신호 포맷을 선택합니다. [HDMI 컨트롤]: [On]을 선택하면 HDMI 컨트롤을 지원하는 TV용 리모트를 사용하여 카메라를 작동할 수 있습니다.	105																																		
비디오 출력	해당 국가 또는 지역에서 사용되는 비디오 표준([NTSC] 또는 [PAL])을 선택합니다.	106																																		
컨트롤 설정	각 촬영 모드에서 표시될 컨트롤을 선택합니다.	107																																		
	<table border="1"> <thead> <tr> <th rowspan="2">컨트롤</th> <th colspan="4">촬영 모드</th> </tr> <tr> <th>P/A/S/M</th> <th>AUTO</th> <th>ART</th> <th>SCN</th> </tr> </thead> <tbody> <tr> <td>라이브 컨트롤 (P. 30)</td> <td>✓</td> <td>✓</td> <td>✓</td> <td>✓</td> </tr> <tr> <td>라이브 SCP (P. 108)</td> <td>✓</td> <td>✓</td> <td>✓</td> <td>✓</td> </tr> <tr> <td>라이브 가이드 (P. 28)</td> <td>-</td> <td>✓</td> <td>-</td> <td>-</td> </tr> <tr> <td>ART 메뉴</td> <td>-</td> <td>-</td> <td>✓</td> <td>-</td> </tr> <tr> <td>SCN 메뉴</td> <td>-</td> <td>-</td> <td>-</td> <td>✓</td> </tr> </tbody> </table>		컨트롤	촬영 모드				P/A/S/M	AUTO	ART	SCN	라이브 컨트롤 (P. 30)	✓	✓	✓	✓	라이브 SCP (P. 108)	✓	✓	✓	✓	라이브 가이드 (P. 28)	-	✓	-	-	ART 메뉴	-	-	✓	-	SCN 메뉴	-	-	-	✓
컨트롤	촬영 모드																																			
	P/A/S/M		AUTO	ART	SCN																															
라이브 컨트롤 (P. 30)	✓		✓	✓	✓																															
라이브 SCP (P. 108)	✓	✓	✓	✓																																
라이브 가이드 (P. 28)	-	✓	-	-																																
ART 메뉴	-	-	✓	-																																
SCN 메뉴	-	-	-	✓																																
/Info표시설정	INFO 버튼을 누를 때 표시되는 정보를 선택합니다. [▶ Info]: 전체 화면 재생에서 표시될 정보를 선택합니다. [LV-Info]: 카메라가 촬영 모드에 있을 때 표시되는 정보를 선택합니다. [Info 표시]: 인덱스 및 캘린더 재생에서 표시될 정보를 선택합니다.	109, 110																																		
그리드 표시	모니터에 그리드를 표시하려면 [▣], [▢], [⊞], [⊠] 또는 [□]를 선택합니다.	—																																		
픽처 모드 설정	화상 효과 설정이 선택되면 선택된 화상 효과 설정만 표시됩니다.	—																																		
히스토그램 설정	[하일라이트]: 하일라이트 표시를 위해서는 아래쪽을 선택합니다. [새도우]: 새도우 표시를 위해서는 위쪽을 선택합니다.	109																																		
모드 가이드	[Off]를 선택하면 모드 다이얼을 다른 설정으로 회전할 때 선택한 모드에 대한 도움말이 표시되지 않습니다.	18																																		
LV감도확장	[On]을 선택하면 명확한 이미지를 보여주는 방법이 우선됩니다. 노출 보정 및 기타 설정 효과는 모니터에 표시되지 않습니다.	—																																		
초당프레임수	[고속]을 선택하여 표시 지연을 낮춥니다. 그러나 화질이 떨어질 수 있습니다.	—																																		
아트 LV모드	[mode1]: 필터 효과를 항상 표시합니다. [mode2]: 셔터 버튼을 반누르면 모니터에 필터 효과가 나타나지 않습니다. 부드러운 화면 표시를 위해 선택합니다.	—																																		
LV 다이내믹 레인지 확장	[LV 다이내믹 레인지 확장]이 [OVF 시뮬레이션]으로 변경되었습니다.	172																																		

옵션	설명	
깜박임 감소	형광등을 포함하여 일부 조명 아래에서는 플래시 효과를 줄입니다. [Auto] 설정으로 플래시가 감소하지 않으면, 카메라를 사용하는 지역의 상용 전원 주파수에 따라 [50Hz] 또는 [60Hz]로 설정하십시오.	—
LV 클로즈업 모드	[mode1]: 셔터 버튼을 반누름 하면 줌이 취소됩니다. [mode2]: 셔터 버튼을 반누름 하면 줌은 취소되지 않습니다.	56
 잠금	미리보기를 고정/해제하기 위해  (미리보기) 버튼을 (P. 10)을 사용하여려면 [On]을 선택합니다.	—
피킹 설정	가장자리 색채 보정을 흑백 사이에서 전환할 수 있습니다.	—
조명시간	선택한 시간 동안 아무런 조작도 하지 않으면 백라이트가 어두워져 배터리 전원을 절약합니다. 백라이트가 흐려지지 않도록 하려면 [Hold]를 선택합니다.	—
취침타이머	선택된 시간 동안 아무런 작업이 수행되지 않으면 카메라가 취침타이머(에너지 절약) 모드로 들어갑니다. 셔터 버튼을 반누름하면 카메라가 다시 작동됩니다.	—
자동 전원 Off	설정 시간이 경과하면 카메라가 꺼지도록 설정합니다.	—
 (전자음)	[Off]로 설정되어 있으면 셔터 버튼을 누를 때 초점 고정 시 들리는 전자음이 들리지 않게 됩니다.	—
USB접속 모드	카메라를 컴퓨터나 프린터에 연결할 모드를 선택합니다. [Auto]를 선택하면 카메라를 연결할 때마다 USB접속 모드 옵션이 표시됩니다.  를 선택한 상태에서 카메라는 제어되며 특수 소프트웨어를 사용하여 이미지를 컴퓨터에 복사할 수 있습니다. 이 소프트웨어는 아래 웹사이트에서 다운로드 한 다음 설치할 수 있습니다.  는 P, A, S, 및 M 모드에서 사용할 수 있습니다. http://support.olympus-imaging.com/oc1download/index/	—

 노출/축광/감도MENU →  



옵션	설명	
노출단계선택	셔터 속도, 조리개값, 노출 보정 및 기타 노출 매개변수를 선택할 때 사용할 증가량을 선택합니다.	—
노이즈 감소	장시간 노출 시 발생하는 노이즈를 줄여주는 기능입니다. [Auto]: 셔터 속도가 느리거나 카메라의 내부 온도가 올라갈 때 노이즈 감소 기능이 작동됩니다. [On]: 노이즈 감소가 항상 작동됩니다. [Off]: 노이즈 감소가 작동되지 않습니다. • 노이즈 감소 기능을 사용할 경우 이미지 기록에 소요되는 시간이 두 배로 늘어납니다. • 연속 촬영을 할 때는 자동으로 노이즈 감소가 꺼집니다. • 이 기능은 일부 촬영 조건이나 피사체의 경우 효과가 없을 수도 있습니다.	42

옵션	설명	
노이즈 필터	고감도 촬영 시 수행할 노이즈 감소량을 선택합니다.	—
ISO	ISO 감도를 설정합니다.	59
ISO Step	ISO 감도를 선택할 때 사용할 수 있는 증가량을 선택할 수 있습니다.	—
ISO자동설정	ISO에 [Auto]를 선택했을 때 ISO 감도로 사용될 상한선과 기본값을 선택합니다. [상한선]: 자동으로 변경되는 ISO 값의 상한선을 설정합니다. [디폴트]: 자동으로 변경되는 ISO 값의 기본값을 설정합니다.	—
ISO-Auto	[Auto] ISO 감도를 이용할 수 있는 촬영 모드를 선택합니다. [P/A/S]: M 모드를 제외한 모든 모드에 대해 Auto ISO 감도 설정이 가능합니다. M 모드에서 ISO 감도는 ISO 200으로 설정됩니다. [All]: 모든 촬영 모드에 대해 Auto ISO 감도 설정이 활성화됩니다.	—
측광	장면에 따라 측광 모드를 선택합니다.	74
AEL 측광모드	AE 고정(P. 102)에 사용될 측광 방법을 선택합니다. [Auto]: 현재 선택된 측광 방법을 사용합니다.	—
벌브/시간 타이머	벌브와 타임 촬영 시에는 최대 노출을 설정합니다.	—
벌브/시간 모니터	[BULB] 또는 [TIME]을 사용할 때 모니터 밝기를 설정합니다. 또한 외부 전자식 뷰파인더의 밝기를 설정합니다.	—
라이브 벌브	촬영하는 동안에 표시간격을 선택합니다. 일부 제한이 적용됩니다. ISO 감도가 높으면 주파수 간섭이 생깁니다.	—
라이브 시간	표시하지 않으려면 [OFF]를 선택합니다. 모니터를 터치하거나 셔터 버튼을 반누름 하여 새롭게 표시합니다.	—
저진동 [♦]	[저진동 [♦]]이 촬영 메뉴 2의 [저진동 모드[♦]]로 변경되었습니다.	165
합성 촬영 설정	합성 촬영에서 표준 노출 시간을 선택합니다(P. 41).	—

플래시

MENU → →

옵션	설명	
동조속도	플래시가 발광할 때 사용할 셔터 속도를 설정할 수 있습니다.	110
저속제한	플래시가 발광할 때 사용할 셔터 속도의 저속 제한을 설정할 수 있습니다.	110
+	노출 보정 선택 값에 플래시 보정을 추가하려면 [On]을 선택합니다.	51, 73

옵션	설명	
화질설정	<p>3개의 이미지 크기와 4개의 압축률을 조합한 유형 중에서 JPEG 화질 모드를 선택할 수 있습니다.</p> <p>1) <◁>를 사용하여 조합 ([M] - [S])를 선택하고 △/▽를 사용하여 변경합니다. 2) [OK]를 누릅니다.</p>  <p>이미지 크기 압축 비율</p>	72
화소크기	<p>[M]와 [S] 이미지 크기에 대한 화소 크기를 선택합니다.</p> <p>1) [Middle] 또는 [Small] 선택하고 ▷를 누릅니다. 2) 화소 크기를 선택하고 [OK]를 누릅니다.</p> 	72
주변광량 보정	<p>[On]을 선택하면 렌즈의 종류에 따라 주변 광량을 보정합니다.</p> <ul style="list-style-type: none"> 이 기능은 카메라에 망원 컨버터 또는 확장 튜브가 부착되어 있으면 사용할 수 없습니다. ISO 설정을 높게 하면 이미지 주변부의 노이즈가 눈에 띌 수도 있습니다. 	—
화이트밸런스	<p>화이트밸런스를 설정합니다. 라이브 컨트롤 설정과 동일합니다. 각 모드에 대해 화이트밸런스를 미세 조정할 수 있습니다. 또한 수퍼 컨트롤 패널(P. 24)에서 화이트 밸런스 보정을 사용하여 미세 조정할 수도 있습니다.</p>	58
[WB] 보정	<p>[WB일괄보정]: 동일한 보정값이 [CWB]를 제외한 모든 WB 모드에 적용됩니다. [WB일괄삭제]: [CWB]를 제외한 모든 WB 보정값 설정이 완전히 지워집니다.</p>	—
WB AUTO 따뜻한 색 유지	<p>백열등 아래에서 촬영한 사진에서 "따뜻한" 느낌의 색을 제거하려면 [Off]를 선택합니다.</p>	—
WB +WB	<p>플래시 용도로 화이트밸런스를 조정합니다.</p>	—
컬러설정	<p>모니터나 프린터에서 재현되는 색상을 선택할 수 있습니다.</p>	—

옵션	설명	
원터치 소거	[On]이 선택되어 있을 때 재생 화면에서 버튼을 누르면 즉시 현재 이미지가 삭제됩니다.	—
RAW+JPEG 동시 소거	단일 프레임 재생에서 RAW+JPEG 설정으로 기록된 사진을 삭제하는 방법을 선택합니다 (P. 33). [JPEG]: JPEG 사본만 삭제됩니다. [RAW]: RAW 사본만 삭제됩니다. [RAW+JPEG]: 두 종류 사본이 모두 삭제됩니다. • 선택한 이미지를 지우거나 [모두 삭제] (P. 78)를 선택하면 RAW 및 JPEG 사본 모두가 삭제됩니다.	72
파일명	[Auto]: 새 카드를 삽입해도 이전 카드의 폴더 번호가 그대로 유지됩니다. 사용된 마지막 번호 또는 해당 카드에서 사용할 수 있는 가장 높은 번호부터 계속해서 파일 번호가 붙여집니다. [재설정]: 새 카드를 넣으면 폴더 번호는 100부터 시작되고 파일명은 0001부터 시작합니다. 이미지가 들어 있는 카드를 넣으면 파일 번호는 카드에 있는 가장 높은 파일 번호 뒤의 번호부터 시작됩니다.	—
파일명 편집	아래와 같이 파일 이름의 회색으로 강조된 부분을 변경하여 이미지 파일의 이름 지정 방법을 선택합니다. sRGB: Pmdd0000.jpg _____ Pmdd AdobeRGB: _mdd0000.jpg _____ mdd	—
실행 우선 설정	확인 대화 상자에 대한 기본값([Yes] 또는 [No])을 선택합니다.	—
dpi설정	인쇄 해상도를 선택합니다.	—
저작권 설정*	<p>새 사진에 촬영자와 저작권 보유자의 이름을 추가합니다. 이름은 최대 63자로 구성할 수 있습니다. [저작권 정보]: [On]을 선택하면 새 사진의 Exif 데이터에 촬영자와 저작권 보유자의 이름이 포함됩니다. [아티스트 명]: 촬영자의 이름을 입력합니다. [저작권 이름]: 저작권 보유자의 이름을 입력합니다.</p> <div style="border: 1px solid gray; padding: 10px;"> <p>1) 문자를 강조 표시하고 버튼을 눌러 강조 표시된 문자를 이름 ②에 추가합니다.</p> <p>2) 1단계를 반복하여 이름을 완성한 다음 [END]를 선택하고 버튼을 누릅니다.</p> <ul style="list-style-type: none"> 문자를 삭제하려면 INFO 버튼을 눌러 이름 영역에 커서를 놓고 ②, 문자를 선택한 다음 를 누릅니다. </div> 	—

* OLYMPUS는 [저작권 설정] 사용과 관련된 분쟁으로 야기되는 피해에 대해 책임을 지지 않습니다. 사용자의 책임 하에 사용하십시오.

동영상

MENU → →

옵션	설명	
모드	동영상 녹화 모드를 선택합니다. 이 옵션은 라이브 컨트롤을 사용하여 선택할 수도 있습니다.	71
무비 녹음	[Off]를 선택하면 무성으로 동영상이 녹화됩니다. 이 옵션은 라이브 컨트롤을 사용하여 선택할 수도 있습니다.	76
동영상 효과	모드에서 동영상 효과를 활성화하려면 [On]을 선택합니다.	42
바람 소음 감소	녹화하는 중에 바람 소리를 감소시킵니다.	—
활영 레벨	마이크 감도를 조정합니다. 레벨 바를 사용하여 방금 전의 최대 볼륨을 확인하면서 후면 다이얼 또는 Δ / ∇ 를 돌려 감도를 조정합니다.	—
볼륨 리미터	[On]이 선택된 상태에서 입력 볼륨이 일정 수준을 초과할 경우 카메라가 마이크 감도를 제한합니다.	—

내장 EVF

MENU → →

옵션	설명	
내장 EVF 스타일	뷰파인더 표시 스타일을 선택합니다.	—
Info 표시 설정	모니터처럼 뷰파인더는 히스토그램과 하이라이트 및 새도우를 표시하기 위해 사용할 수 있습니다. [내장 EVF 스타일]에서 [스타일 1] 또는 [스타일 2]가 선택되면 사용할 수 있습니다.	—
그리드 표시	뷰파인더에 프레임 그리드가 표시됩니다. [⌘], [Ⓜ], [Ⓜ], [Ⓜ], [Ⓜ], 및 [Ⓜ]에서 선택합니다. [내장 EVF 스타일]에서 [스타일 1] 또는 [스타일 2]가 선택되면 사용할 수 있습니다.	—
EVF 자동 전환	만약 [Off]를 선택하면, 뷰파인더에 눈을 갖다 대더라도 뷰파인더는 켜지지 않습니다. 표시를 선택하려면 [O] 버튼을 이용합니다.	—
EVF 조정	뷰파인더 밝기와 색조를 조정합니다. 밝기는 [EVF 자동 밝기조정]이 [On]으로 설정되어 있을 때 자동으로 조정됩니다.	—
반셔터시 수준기 표시	[Off]로 설정된 경우, 셔터 버튼을 가볍게 반쯤 누르면 레벨 측정기는 표시되지 않습니다. 이 기능은 [내장 EVF 스타일]이 [스타일 1] 또는 [스타일 2]로 설정되어 있을 때 효과적입니다.	—

옵션	설명	
픽셀 맵핑	픽셀 맵핑 기능을 사용하면 자동으로 촬영소자와 이미지 처리 기능이 점검되고 조정됩니다.	145
노출 시프트	각 측광 모드에 대한 적정 노출값을 조절합니다. • 이 경우 선택된 방향에서 사용 가능한 노출 보정 옵션의 수가 줄어듭니다. • 효과가 모니터에 나타나지 않습니다. 노출을 일반 조절하려면 노출 보정(P. 51)을 수행하십시오.	—
AF미세조정	±20 단계에 걸쳐서 AF 위상 콘트라스트를 미세하게 조정할 수 있습니다.	110
경고 레벨	경고가 표시되는 배터리 잔량을 선택합니다.	16
배터리 우선	전원 배터리 홀더를 사용할 때에는 AC 전원을 선택하십시오.	133
수준기조정	레벨 측정기의 각도를 보정할 수 있습니다. [재설정]: 조정 값을 기본 설정으로 재설정합니다. [레벨조정]: 현재 카메라 방향을 0 위치로 설정합니다.	—
터치 스크린 설정	터치스크린을 활성화합니다. 터치스크린을 사용하지 않으려면 [Off]를 선택합니다.	—
Eye-Fi*	Eye-Fi 카드 사용 시 업로드를 활성화하거나 비활성화합니다. Eye-Fi 카드를 삽입하면 표시됩니다.	—
전동 줌 속도	줌 링으로 파워 줌 렌즈를 조작할 때, 줌 스피드를 변경할 수 있습니다.	130

* 현지 규정에 따라 사용됩니다. 비행기 탑승 시 및 기타 무선 장치 사용이 금지된 장소에서는 카메라에서 Eye-Fi 카드를 꺼내거나 [Eye-Fi]를 [Off]로 선택합니다. 이 카메라는 “끊임없는” Eye-Fi 모드를 지원하지 않습니다.

AEL/AFL기능

MENU → → → [AEL/AFL기능]

AEL/AFL이 지정된 버튼을 눌러 자동 초점과 측광을 수행할 수 있습니다. 각 초점 모드에 대한 모드를 선택합니다.



AEL/AFL기능

모드		셔터 버튼 기능				버튼 기능	
		반누름		완전히 누름		AEL/AFL을 누른 상태	
		초점	노출설정	초점	노출설정	초점	노출설정
S-AF	mode1	S-AF	고정	-	-	-	고정
	mode2	S-AF	-	-	고정	-	고정
	mode3	-	고정	-	-	S-AF	-
C-AF	mode1	C-AF 시작	고정	고정	-	-	고정
	mode2	C-AF 시작	-	고정	고정	-	고정
	mode3	-	고정	고정	-	C-AF 시작	-
	mode4	-	-	고정	고정	C-AF 시작	-
MF	mode1	-	고정	-	-	-	고정
	mode2	-	-	-	고정	-	고정
	mode3	-	고정	-	-	S-AF	-

MF시 화면확대

MENU → → → [MF시 화면확대]

이것은 MF의 초점조절 보조 기능입니다. 포커스 링이 회전할 때 피사체의 가장자리가 강조되거나 화면 표시의 일부가 확대됩니다. 포커스 링의 작동을 멈추면 화면은 원래의 표시로 돌아갑니다.

확대	화면의 일부를 확대합니다. 확대할 일부는 AF 타겟을 사용하여 사전에 설정할 수 있습니다. [AF 영역] (P.54)
피킹	가장자리 강조로 정의된 윤곽을 선명하게 표시합니다. 강조로 컬러를 선택할 수 있습니다. [피킹 설정] (P.96)

참고

- 버튼을 사용하면 [확대]와 [피킹]을 표시할 수 있습니다. 버튼을 누를 때마다 표시가 전환됩니다. [버튼 기능] (P. 103)을 사용하여 사전에 버튼을 가운데 하나에 전환 기능을 할당합니다.

주의

- 피킹을 사용 중일 때, 작은 피사체의 가장자리는 더욱 두드러지게 강조되는 경향이 있습니다. 정확한 포커스 조절을 보장하지는 않습니다.

버튼 기능

MENU → → → [버튼 기능]

지정할 수 있는 기능들에 대해서는 아래의 표를 참조하십시오. 이용 가능한 옵션은 버튼에 따라 다릅니다.

버튼 기능 항목

[Fn] 버튼기능 / [Fn2] 버튼기능 / [⊙] 버튼기능*1 / [AF] 버튼기능 / [⊙] 버튼기능 / [⊙] 버튼기능 / [▷] 버튼기능 / [▽] 버튼기능 / [d] 버튼기능 / ([다이렉트 기능]*2 / [⋮])*3 / [Bf] 버튼기능*4 / [Bf2] 버튼기능*4 / [L-Fn] 버튼기능*5

*1 모드에서는 사용할 수 없습니다.







*2 기능을 각 △▽<▷에 지정합니다.



*3 AF 타겟을 선택합니다.

*4 HLD-7의 버튼으로 실행되는 역할을 선택합니다.

*5 일부 렌즈 버튼에 지정된 기능을 선택하십시오.

	노출 보정을 조정합니다.
ISO	ISO 감도를 조정합니다.
화이트밸런스	화이트밸런스를 조정합니다.
AEL/AFL기능	AE 고정 또는 AF 고정. [AEL/AFL기능] 설정에 따라 기능이 변경됩니다. AEL이 선택되어 있는 경우 버튼을 한 번 누르면 노출이 고정되어 모니터에 AEL이 표시됩니다. 버튼을 다시 누르면 고정이 취소됩니다.
⊙ REC	버튼을 눌러 동영상을 녹화합니다.
⊙ (미리보기)	버튼을 누르고 있으면 조리개값이 선택한 값까지 내려가 멈춰집니다. 개인설정 메뉴의 [⊙잠금]에 [On]이 선택되면 버튼이 해제된 후에도 조리개는 잠금 상태로 됩니다. 잠금을 취소하려면 버튼을 다시 누릅니다.
(원터치 화이트밸런스)	버튼을 누르고 있으면 화이트밸런스가 측정됩니다(P. 59).
[⋮] (AF 영역)	AF 타겟을 선택합니다.
[⋮] 원위치	버튼을 누르면 [⋮]Home 등록](P. 93)으로 저장된 AF 대상 위치를 선택합니다. 원래의 AF 타겟 모드로 돌아가려면 버튼을 다시 누릅니다. 원위치가 선택된 상황에서 카메라 전원이 꺼지면 원위치가 재설정됩니다.
MF	버튼을 눌러 수동 초점 모드를 선택합니다. 이 버튼을 다시 누르면 이전에 선택된 AF 모드로 돌아갑니다.
RAW	버튼을 눌러 JPEG와 RAW+JPEG 기록 모드 사이에서 전환합니다.
테스트촬영	버튼을 누른 상태에서 촬영되는 사진은 모니터에 표시되지만, 메모리 카드에는 기록되지 않습니다.
마이설정1-마이설정4	버튼을 누르고 있을 때 등록된 내설정 설정 간을 전환합니다. 돌아가려면 버튼을 다시 누릅니다.
/	버튼을 사용하여 방수 케이스가 부착되어 있는 동안 와 간 선택할 수 있습니다. 이전 모드로 돌아가려면 버튼을 누르십시오. 이전 모드로 돌아가려면 버튼을 누르십시오. 이 옵션을 선택하면, 위로 올라오지 않을 시에도 FL-LM2는 발광합니다. 파워 줌 기능이 있는 렌즈를 사용할 때 또는 를 선택하면 렌즈가 자동으로 확대/축소됩니다.
라이브 가이드	버튼을 눌러 라이브 가이드를 표시합니다.

 (디지털 텔레컨버터)	버튼을 눌러 디지털 줌을 켜거나 끕니다.
 (키스톤 보정)	키스톤 보정 기능을 버튼에 할당할 수 있습니다.  [ (키스톤 보정)] (P.172)
Q (확대)	버튼을 눌러 줌 프레임을 표시합니다. 이미지를 확대하려면 다시 누릅니다. 버튼을 계속 누르고 있으면 줌 프레임이 꺼집니다.
피킹	버튼을 누를 때마다 모니터는 표시/비표시로 전환됩니다. 피킹이 표시되면, 히스토그램과 하이라이트/새도우 표시가 작동하지 않습니다.
AF 스톱	오토포커스를 멈춥니다.
	순차 촬영이나 셀프타이머 옵션을 선택합니다.
	플래시 모드를 선택합니다.
HDR	설정이 저장된 HDR 브라케팅으로 전환됩니다.
BKT	저장된 설정을 사용하여 BKT 촬영을 켭니다.
멀티 기능	선택된 멀티 기능*을 불러오려면 버튼을 누릅니다. 불러온 기능들을 전환할 때, 다이얼을 돌리면서 버튼을 누릅니다.
 (터치 패널 잠금)	버튼을 누를 때마다 터치 패널 작동이 활성화와 비활성화 사이를 전환합니다.
전동 줌	버튼을 누르고 나서 파워 줌 기능으로 렌즈를 사용할 때, 십자 패드를 사용하여 확대/축소합니다.

* 멀티 기능:  (하이라이트와 새도우 제어),  (색상 만들기), **Q** (확대),  (중형비)

레버 기능

MENU → * → → [레버 기능]

레버의 위치를 조정하여 다이얼과 버튼의 기능을 변경할 수 있습니다.

다이얼/버튼에 할당된 레버 위치와 기능 표

모드	레버 위치를 1로 설정할 때	레버 위치를 2로 설정할 때
Off	레버 기능을 사용하지 않음.	레버 기능을 사용하지 않음.
mode1	다이얼 기능은 [다이얼기능] 설정에 따라 달라집니다.	전면 다이얼: ISO 후면 다이얼: 화이트밸런스
mode2	다이얼 기능은 [다이얼기능] 설정에 따라 달라집니다.	전면 다이얼: 화이트밸런스 후면 다이얼: ISO
mode3	버튼과 Fn2 버튼 기능은 [버튼기능]과 [Fn2버튼기능] 설정에 기초합니다.	버튼: ISO Fn2 버튼: 화이트밸런스
mode4	버튼과 Fn2 버튼 기능은 [버튼기능]과 [Fn2버튼기능] 설정에 기초합니다.	버튼: 화이트밸런스 Fn2 버튼: ISO
mode5	레버 위치에 할당된 AF 모드가 적용됩니다. 레버 위치가 2로 설정될 때, 기본 설정은 [MF]입니다.	

TV에서 카메라 이미지 보기

별매품인 케이블을 카메라에 연결하여 촬영한 이미지를 TV에서 재생합니다. TV로 고품질의 이미지를 시청하려면 HDMI 케이블을 이용하여, HD TV에 카메라를 연결하십시오. AV 케이블을 사용하여 기기를 연결할 때, 먼저 카메라의 [비디오 출력] 설정(P. 95)을 설정합니다.

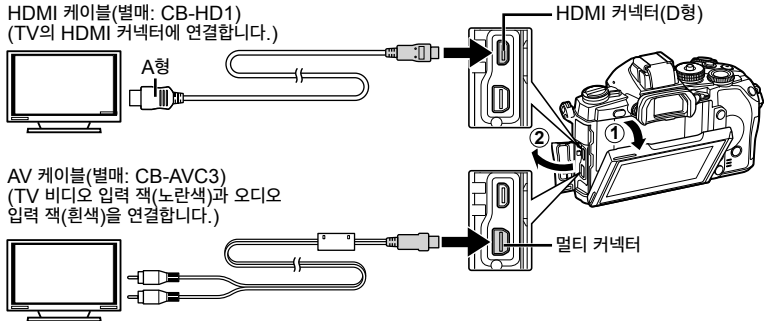

1 TV와 카메라를 연결하고 TV 입력으로 전환합니다.

- 케이블이 연결되면 카메라 모니터는 꺼집니다.
- AV 케이블을 통해서 연결하는 경우에는  버튼을 누릅니다.

주의

- TV의 입력 소스 변경에 관한 자세한 사항은 TV의 사용설명서를 참조하십시오.
- TV의 설정에 따라서는 표시되는 이미지와 정보가 잘릴 수 있습니다.
- 카메라에 AV와 HDMI 케이블이 모두 연결되면, HDMI가 우선합니다.
- 카메라에 HDMI 케이블이 연결되면, 디지털 비디오 신호 유형을 선택할 수 있습니다. TV에 선택된 입력 형식과 일치하는 형식을 선택합니다.

1080i	1080i HDMI 출력이 우선됩니다.
720p	720p HDMI 출력이 우선됩니다.
480p/576p	480p/576p HDMI 출력. [비디오 출력]에 [PAL]이 선택되어 있는 경우 576p가 사용됩니다(P. 95).

- HDMI 케이블을 연결한 경우에는 화상 또는 동영상 촬영할 수 없습니다.
- 카메라를 다른 HDMI 출력 장치에 연결하지 마십시오. 카메라가 손상될 수 있습니다.
- USB를 통해서 컴퓨터 또는 프린터에 연결된 때에는 HDMI 출력이 실행되지 않습니다.

TV 리모컨 사용

HDMI 컨트롤을 지원하는 TV에 연결되어 있을 때는 카메라를 TV 리모컨으로 작동할 수 있습니다.  [HDMI] (P. 95)

참고

- TV에 표시된 작동 안내에 따라 카메라를 작동할 수 있습니다.
- 단일 프레임 재생 시 “빨간색” 버튼으로는 정보 표시를, “녹색” 버튼으로는 인덱스 표시를 나타내거나 숨길 수 있습니다.
- TV에 따라 모든 기능이 지원되지 않을 수도 있습니다.

컨트롤 패널 표시 선택 (📷 컨트롤 설정)

라이브 뷰를 사용하여 촬영할 때 옵션 선택에 대해 컨트롤 패널 표시 여부를 설정합니다. 각 화면이 표시되면, 아래와 같이 표시 내용을 전환할 수 있습니다.

컨트롤 패널 표시 방법

- 1 **INFO** 버튼을 누르고 라이브 뷰 촬영 모드를 선택합니다.

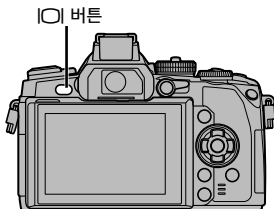

- 2 컨트롤 패널이 표시되는 동안 **OK** 버튼을 누른 다음 **INFO** 버튼을 눌러 표시를 전환합니다.

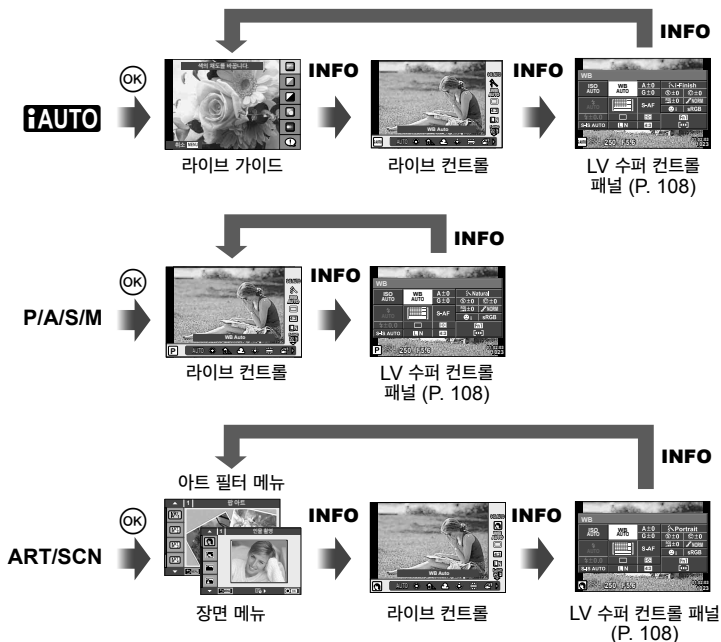

LV 슈퍼 컨트롤 패널

이것은 라이브 뷰를 사용하여 촬영할 때 옵션 설정에 사용하는 슈퍼 컨트롤 패널입니다. 촬영 설정 상태가 목록에 표시됩니다. 설정을 변경하려면 십자 패드나 터치 스크린을 사용하여 옵션을 선택합니다.

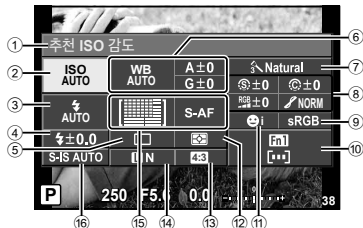

슈퍼 컨트롤 패널을 사용하여 수정할 수 있는 설정

- | | |
|--------------------------|------------------------|
| ① 현재 선택한 옵션 | B&W 필터 (F)..... P. 80 |
| ② ISO 감도..... P. 59 | 조색 (S)..... P. 81 |
| ③ 플래시 모드..... P. 52 | ⑨ 컬러설정..... P. 98 |
| ④ 플래시 강도 조절..... P. 73 | ⑩ 버튼 기능 지정..... P. 103 |
| ⑤ 연속 촬영/셀프타이머..... P. 57 | ⑪ 얼굴 인식..... P. 55 |
| ⑥ 화이트밸런스..... P. 58 | ⑫ 측광 모드..... P. 74 |
| 화이트밸런스 보정 | ⑬ 가로세로비..... P. 71 |
| ⑦ 화상효과설정..... P. 70 | ⑭ 화질 모드..... P. 72 |
| ⑧ 샤프니스 (S)..... P. 80 | ⑮ AF 모드..... P. 75 |
| 콘트라스트 (C)..... P. 80 | AF 타겟..... P. 54 |
| 채도 (RGB)..... P. 80 | ⑯ 손떨림 보정..... P. 68 |
| 계조..... P. 80 | |

⚠ 주의

- 동영상 녹화 모드에서 표시되지 않음.

- 라이브 뷰를 사용할 때 **OK** 버튼을 누릅니다.
 - 라이브 컨트롤이 표시됩니다.
- LV 슈퍼 컨트롤 패널을 표시하려면 **INFO** 버튼을 누릅니다.
 - **INFO** 버튼을 누를 때마다, 표시가 전환됩니다.
- 설정하고자 하는 기능을 터치합니다.
 - 커서는 터치 가능 위에 나타납니다.
- OK**를 눌러 설정값을 선택합니다.

📌 참고

- **ART** 또는 **SCN** 메뉴 화면에서도 사용할 수 있습니다. 선택하고자 하는 기능의 아이콘을 터치합니다.



커서



정보 표시 추가 (Info 표시설정)

LV-Info (촬영 정보 표시)

[LV-Info]를 사용하여 다음의 촬영 정보 표시를 추가합니다. 촬영 중에 **INFO** 버튼을 반복해서 누르면 추가된 표시 내용들이 표시됩니다. 기본 설정에서 나타나는 표시 내용들이 보이지 않도록 선택할 수도 있습니다.



히스토그램 표시



하일라이트와 새도우 표시

하일라이트와 새도우 표시

화상의 밝기 한도를 넘는 영역은 붉은색, 한도 이하의 부분은 파란색으로 표시됩니다.

[Info] [히스토그램 설정] (P. 95)

[Info] (재생 정보 표시)

[Info]를 사용하여 다음의 재생 정보 표시를 추가합니다. 재생 중에 **INFO** 버튼을 반복해서 누르면 추가된 표시 내용들이 표시됩니다. 기본 설정에서 나타나는 표시 내용들이 보이지 않도록 선택할 수도 있습니다.

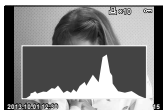

히스토그램 표시



하일라이트와 새도우 표시



라이트 박스 표시

라이트 박스 표시

이미지 2개를 나란히 비교합니다. **OK**를 눌러 디스플레이 반대편의 이미지를 선택합니다.

- 기본 화상이 오른쪽에 표시됩니다. **<>**를 사용하여 화상을 선택하고 **OK**를 눌러 화상을 왼쪽으로 옮깁니다. 왼쪽의 화상과 비교할 화상을 오른쪽에서 선택할 수 있습니다. 다른 기본 화상을 선택하려면 오른쪽 프레임을 선택한 후 **OK**를 누릅니다.
- 현재 화상을 확대하려면 **Fn1**을 누릅니다. 확대 비율을 변경하려면 후면 다이얼을 돌립니다. 확대할 때, **△ >>**를 사용하여 이미지의 다른 영역을 스크롤할 수 있으며 전면 다이얼을 통해 이미지 사이를 선택할 수 있습니다.



☑ 표시 (인덱스/캘린더 표시)

[☑ 표시]를 사용하여 다양한 수의 프레임 및 달력 표시가 있는 인덱스 표시를 추가할 수 있습니다. 재생 중에 후면 다이얼을 돌리면 화면이 추가로 표시됩니다.

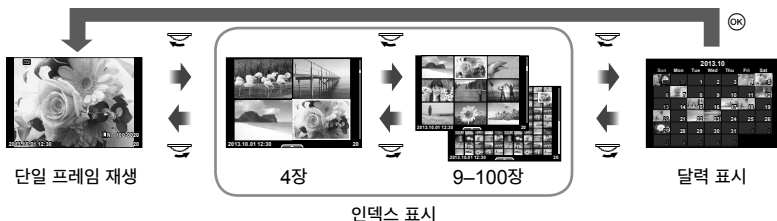

플래시가 자동으로 발광할 때의 셔터 속도 [⚡ 동조속도] [⚡ 지속제한]

플래시가 발광할 때의 셔터 속도 조건을 설정할 수 있습니다.

촬영 모드	플래시 타이밍 (동조 시간)	상한선	하한선
P	1/(렌즈 초점 길이 × 2) 및 [⚡ 동조속도] 설정의 느린 시간	[⚡ 동조속도] 설정*	[⚡ 지속제한] 설정
A			
S	설정 셔터 속도		하한선 없음
M			

* 제공된 외장 플래시 FL-LM2를 사용하면 1/320초, 상용 전문 플래시를 사용하면 1/125초입니다.

AF 초점 조정

위상 콘트라스트 AF 초점 포인트를 ±20 단계(-: 근거리, +: 원거리)의 범위에서 조정할 수 있습니다. 일반적으로 설정을 변경할 필요는 없습니다.

1 사용자 지정 메뉴의 탭을 사용하여 [AF미세조정]을 선택하고 버튼을 누릅니다.

- 설정을 선택하고 를 누릅니다.

[Off]: AF 미세 조정은 되지 않습니다.

[일률]: 모든 렌즈에 대한 미세 조정이 등록되고 적용됩니다. 조정은 개별적으로 등록된 렌즈에 적용되지 않습니다.

[개별]: 각 렌즈별로 조정되며 최대 20개까지 렌즈에 대한 조정값을 등록할 수 있습니다.

[일률]이 선택될 때

2 를 사용할 때 조정값을 선택합니다.

- 를 누르면 등록이 종료됩니다.
- 를 누르기 전에 셔터 버튼을 누르고 실제 사진을 촬영하여 설정을 확인합니다.

[개별]이 선택될 때

2 [렌즈 데이터 신규 등록]을 선택하고 **OK**를 누릅니다.

- 데이터를 이미 등록한 경우, [개별]이 표시됩니다. **△▽**를 사용하여 선택하고 **▷**를 누르면 정보를 확인 또는 삭제할 수 있습니다.

3 미세 조정할 AF 타겟을 선택하고 **△▽**를 사용하여 조정값을 설정합니다.

- AF 타겟 설정과 조정값의 입력을 반복합니다. 완료되면 **OK**를 누릅니다.
- 줌 렌즈를 사용하고 있을 때 원거리 및 근거리 각각의 조정값을 기록할 수 있습니다.
- **OK**를 누르기 전에 셔터 버튼을 누르고 실제 사진을 촬영하여 설정을 확인합니다.

4 **MENU** 버튼을 눌러 사용자 지정 메뉴로 돌아가서 **AF** 탭에서 [AF 미세조정]의 [개별]를 선택한 다음 **OK**를 누릅니다.



팁

- 설정을 확인하기 위해 실제로 촬영한 사진을 표시하는 화면에서 전면 다이얼을 돌려 화상 크기를 확대함으로써 확인할 수 있습니다.



주의

- 조정과 렌즈에 따라, 카메라는 원거리 또는 근거리에 초점을 맞추기 어려울 수 있습니다.

액세서리 포트 메뉴 사용

액세서리 포트를 통해 연결된 장치에 대해 설정할 수 있습니다.

액세서리 포트 메뉴를 사용하기 전에



액세서리 포트 메뉴는 설정 메뉴의 [*/☞ 메뉴표시] 항목에 적절한 옵션이 선택된 경우에만 사용할 수 있습니다.

1 MENU 버튼을 눌러 메뉴를 표시하면 **℣** (셋업 메뉴) 탭이 표시됩니다.

2 [*/☞ 메뉴표시]를 선택하고 [☞ 메뉴표시]를 [On]으로 설정합니다.

- ☞ (액세서리 포트 메뉴)탭이 메뉴에 표시됩니다.

액세서리 포트 메뉴

-  OLYMPUS PENPAL 통신 (P. 114)
-  OLYMPUS PENPAL 앨범 (P. 115)
-  전자식 뷰파인더 (P. 115)

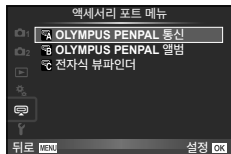

7

OLYMPUS PENPAL 사용

OLYMPUS PENPAL을 사용하여 Bluetooth 또는 OLYMPUS PENPAL에 연결된 다른 카메라로 사진을 업로드하고 카메라에서 수신할 수 있습니다. Bluetooth 장치에 대한 자세한 내용은 OLYMPUS 웹사이트를 참조하시기 바랍니다.

■ 이미지 보내기

JPEG 이미지의 크기를 조정하여 다른 장치로 업로드합니다. 이미지를 보내기 전에 수신 장치가 데이터 수신 모드로 설정되어 있는지 확인합니다.

- 1 보내려는 사진을 전체 화면으로 표시하고 **OK**를 누릅니다.
- 2 [화상을 보낸다]를 선택하고 **OK**를 누릅니다.
 - [검색]을 선택하고 다음 대화상자에서 **OK**를 누릅니다. 카메라는 범위 내에 있거나 [주소 Book]에 있는 블루투스 기기를 검색하여 표시합니다.
- 3 대상을 선택하고 **OK**를 누릅니다.
 - 수신 장치에 이미지가 업로드됩니다.
 - PIN 코드를 입력하라는 메시지가 표시되면 0000를 입력한 다음 **OK**를 누릅니다.

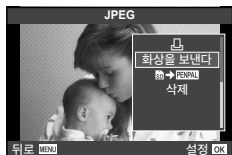

■ 이미지 수신/호스트 추가

전송 장치에 연결하고 JPEG 이미지를 다운로드합니다.

- 1 액세서리 포트 메뉴 (P. 112)에서 [OLYMPUS PENPAL 통신]을 선택합니다.
- 2 [화상 등록중]를 선택하고 **OK**를 누릅니다.
 - 송신 장치 상의 이미지를 보내기 위한 작업을 수행합니다.
 - 전송이 시작되고 [접속 요청] 대화상자가 표시됩니다.
- 3 [수락]를 선택하고 **OK**를 누릅니다.
 - 이미지가 카메라에 다운로드됩니다.
 - PIN 코드를 입력하라는 메시지가 표시되면 0000를 입력한 다음 **OK**를 누릅니다.

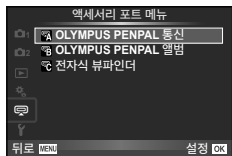

■ 주소 Book 편집

OLYMPUS PENPAL은 호스트 정보를 저장합니다. 호스트에 이름을 지정하거나 호스트 정보를 삭제할 수 있습니다.

- 1 액세서리 포트 메뉴에서 [OLYMPUS PENPAL 통신] (P. 112)을 선택합니다.
- 2 [주소 Book]를 선택하고 [OK]를 누릅니다.
- 3 [주소 리스트]를 선택하고 [OK]를 누릅니다.
 - 기존 호스트의 이름이 나열됩니다.
- 4 편집하려는 호스트를 선택하고 [OK]를 누릅니다.

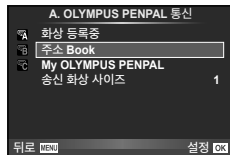

호스트 삭제

[Yes]를 선택하고 [OK]를 누릅니다.

호스트 정보 편집

[OK]를 눌러 호스트 정보를 표시합니다. 호스트 이름을 변경하려면 [OK]를 다시 누르고 이름 변경 대화상자에서 현재 이름을 편집합니다.

■ 앨범 만들기

좋아하는 JPEG 사진의 크기를 조정하여 OLYMPUS PENPAL로 복사할 수 있습니다.

- 1 복사하려는 사진을 전체 화면으로 표시하고 [OK]를 누릅니다.
- 2 [SD → PENPAL]를 선택하고 [OK]를 누릅니다.
 - OLYMPUS PENPAL의 이미지를 메모리 카드로 복사하려면 [PENPAL → SD]를 선택하고 [OK]를 누릅니다.



⚠ 주의

- OLYMPUS PENPAL은 구매 지역에서만 사용할 수 있습니다. 지역에 따라서 이에 대한 사용이 전파 규제를 침해할 수 있으며 그에 따라 제재를 받을 수 있습니다.

📷 OLYMPUS PENPAL 통신

MENU → [OK] → [OK]

옵션	설명	📄
화상 등록중	이미지를 수신하고 주소 Book에 호스트를 추가합니다.	113
주소 Book	[주소 리스트]: 주소 Book에 저장된 호스트를 표시합니다. [신규 등록]: 주소 Book에 호스트를 추가합니다. [검색시간]: 호스트 검색에 소요되는 시간을 선택합니다.	114
My OLYMPUS PENPAL	이름, 주소, 지원 서비스 등 OLYMPUS PENPAL에 대한 정보를 표시합니다. 장치 이름을 변경하려면 [OK]를 누릅니다.	114
송신 화상 사이즈	전송할 이미지의 크기를 선택합니다. [사이즈 1: Small]: 이미지가 640 × 480에 해당되는 크기로 전송됩니다. [사이즈 2: Large]: 이미지가 1920 × 1440에 해당되는 크기로 전송됩니다. [사이즈 3: Medium]: 이미지가 1280 × 960에 해당되는 크기로 전송됩니다.	113

OLYMPUS PENPAL 앨범

MENU → →

옵션	설명	
화상 전체 복사	모든 이미지와 사운드 파일은 SD 카드와 OLYMPUS PENPAL 중 하나로 복사됩니다. 복사된 이미지는 카피 화상 사이즈에서 선택된 옵션에 따라 크기가 조정됩니다.	114
보호해제	OLYMPUS PENPAL 앨범 안의 모든 사진에서 보호 기능을 삭제합니다.	114
앨범 보존 상황	현재 앨범 안에 들어 있는 사진 수와 [사이즈 2: Medium]에 추가로 저장할 수 있는 사진 수를 보여줍니다.	114
앨범 Setup	[모두 삭제]: 앨범 안의 모든 사진을 삭제합니다. [앨범 포맷]: 앨범을 포맷합니다.	114
카피 화상 사이즈	이미지가 복사 크기를 선택합니다. [사이즈 1: Large]: 복사된 이미지는 크기를 조정할 수 없습니다. [사이즈 2: Medium]: 이미지는 1920×1440에 해당되는 크기로 복사됩니다.	114

전자식 뷰파인더

MENU → →

옵션	설명	
EVF 조정	<p>별매 외부 뷰파인더의 밝기와 색온도를 조절합니다. 선택된 색온도는 재생 시 모니터에서도 사용됩니다. <D>를 사용하여 색온도(☉) 또는 밝기(☼)를 선택하고 △ ▽를 사용하여 [+7]과 [-7] 사이의 값 중에서 선택합니다.</p>  <p>EVF 조정 화면 캡처: 화면 상단에는 'EVF 조정' 텍스트가 표시되어 있습니다. 화면 중앙에는 한 여성이 아기에게 키스를 하는 모습이 보입니다. 화면 오른쪽에는 'EVF brightness & color' 메뉴가 열려 있으며, 'brightness'와 'color' 옵션이 표시되어 있습니다. 화면 하단에는 '뒤로 MENU'와 '설정 OK' 버튼이 표시되어 있습니다.</p>	—
EVF 자동 전환	<p>VF-4 외부 전자 뷰파인더를 사용할 때 디스플레이를 모니터에서 떨어져서 자동으로 전환할지 여부를 설정합니다. [Off]로 설정할 때, 외부 뷰파인더의 [O] 버튼을 누르면 디스플레이는 뷰파인더와 모니터 사이에서 전환됩니다. [On]로 설정하면, 들어다볼 때 디스플레이는 자동으로 VF-4로 전환됩니다.</p>	138

7

메뉴기능 (액세서리 포트 메뉴)

8 사진 인쇄

인쇄 예약 (DPOF)

인쇄할 사진과 매수를 보여주는 “예약 인쇄” 내용을 메모리 카드에 저장할 수 있습니다. 저장 후 DPOF를 지원하는 사진관에서 사진을 인쇄하거나 카메라를 직접 DPOF 프린터에 연결하여 인쇄할 수 있습니다. 예약 인쇄 내용을 작성하려면 메모리 카드가 필요합니다.

예약 인쇄 작성

- 1 재생 시 **[OK]**를 누르고 **[DPOF]**를 선택합니다.
- 2 **[DPOF]** 또는 **[프레이밍]**을 선택하고 **[OK]**를 누릅니다.

한 프레임 예약

한 프레임 예약 <D>를 눌러 예약 인쇄로 설정하려는 프레임에 선택한 다음 **[DPOF]**를 눌러 인쇄할 매수를 설정합니다.

- 여러 사진에 대한 예약 인쇄를 설정하려면 이 단계를 반복합니다. 원하는 사진이 모두 선택되었으면 **[OK]**를 누릅니다.



모든 프레임 예약

[프레이밍]을 선택하고 **[OK]**를 누릅니다.

- 3 날짜 및 시간 형식을 선택하고 **[OK]**를 누릅니다.

표시 안함	날짜와 시간 없이 사진만 인쇄됩니다.
날짜	촬영한 날짜가 사진에 인쇄됩니다.
시간	촬영한 시간이 사진에 인쇄됩니다.

- 이미지를 인쇄할 때, 이미지 사이에 설정을 변경할 수 없습니다.

- 4 **[설정]**을 선택하고 **[OK]**를 누릅니다.

주의

- 다른 장치로 작성한 예약 인쇄 내용은 이 카메라에서 수정할 수 없습니다. 예약 인쇄를 새로 작성하면 이전에 다른 장치로 작성된 예약 인쇄 내용은 모두 삭제됩니다.
- 인쇄 지정에 3D 사진이나 RAW 화상 또는 동영상은 포함되지 않습니다.

인쇄 예약에서 모든 사진 또는 선택된 사진 삭제

인쇄 예약 데이터 전부를 재설정하거나 선택한 사진의 데이터만 재설정할 수 있습니다.

- 1 재생 시 **[OK]**를 누르고 **[DPOF]**를 선택합니다.



2 [⏏]을 선택하고 [OK]를 누릅니다.

- 인쇄 예약 데이터의 사진을 모두 삭제하려면 [재설정]을 선택하고 [OK]를 누릅니다.
모든 사진을 삭제하지 않고 종료하려면 [유지]를 선택하고 [OK]를 누릅니다.

3 <▶>를 눌러 인쇄 예약에서 삭제할 이미지를 선택합니다.

- ▽를 사용하여 인쇄 매수를 0으로 설정합니다. 원하는 사진이 인쇄 예약에서 모두 삭제되면 [OK]를 한 번 누릅니다.

4 날짜 및 시간 형식을 선택하고 [OK]를 누릅니다.

- 이 설정이 인쇄 예약 데이터가 있는 모든 프레임에 적용됩니다.

5 [설정]를 선택하고 [OK]를 누릅니다.

직접 인쇄 (PictBridge)

카메라를 PictBridge 호환 프린터에 USB 케이블로 연결하면 기록한 사진을 직접 출력할 수 있습니다.

1 제공된 USB 케이블을 사용하여 카메라를 프린터에 연결하고 카메라를 켭니다.

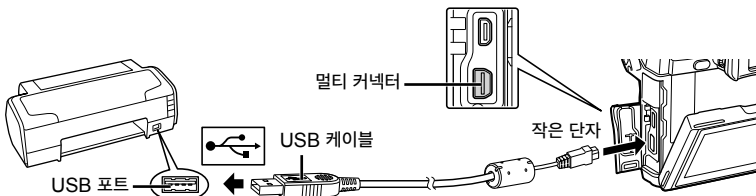

- 인쇄를 시작할 때는 완전히 충전된 배터리를 사용하여 주십시오.
- 카메라가 켜지면 호스트를 선택하라는 내용의 대화상자가 모니터에 표시되어야 합니다. 그렇지 않으면 카메라 개인 설정 메뉴의 [USB접속 모드] (P. 96)에서 [Auto]를 선택합니다.

2 △▽를 사용하여 [인쇄]를 선택합니다.

- [잠시 기다려 주십시오]가 표시되고 이어서 인쇄 모드 선택 대화상자가 나타납니다.
- 만일 스크린이 잠시 후에도 표시 되지 않으면 USB 케이블을 분리하고 1 단계부터 다시 시작하십시오.



“사용자 지정 인쇄” (P. 118)로 가십시오.

⚠ 주의

- 3D 사진, RAW 화상 및 동영상은 인쇄할 수 없습니다.

간편 인쇄

카메라를 사용하여 인쇄할 사진을 표시한 다음 USB케이블을 통해 프린터를 연결합니다.

1 <D>를 사용하여 인쇄할 화상을 카메라에 표시합니다.

2 ▷를 누릅니다.

- 인쇄가 끝나면 화상 선택의 화면이 표시됩니다. 다른 사진을 인쇄하려면 <D>를 사용하여 화상을 선택하고 OK를 누릅니다.
- 종료하려면 화상 선택 화면이 표시된 상태에서 카메라에서 USB 케이블을 분리합니다.

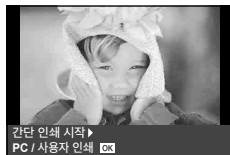

사용자 지정 인쇄

1 조작 가이드에 따라 인쇄 방식을 설정합니다.

인쇄 모드 선택

인쇄 종류(인쇄 모드)를 선택합니다. 사용 가능한 인쇄 모드는 다음과 같습니다.

인쇄	선택한 화상을 인쇄합니다.
모두 인쇄	카드에 저장된 모든 사진을 인쇄하고 각 사진당 한 장씩 인쇄합니다.
다중 인쇄	하나의 이미지에 대한 여러 사본을 한 장의 용지에 분리된 프레임으로 인쇄합니다.
모든 인덱스	카드에 저장된 모든 사진의 인덱스를 인쇄합니다.
예약 인쇄	인쇄 예약한 내용에 따라 인쇄합니다. 인쇄 예약 정보가 있는 사진이 없으면 이 기능은 사용할 수 없습니다.

인쇄 용지 항목 설정

이 설정은 프린터의 종류에 따라 다릅니다. 프린터의 표준 설정만 사용 가능한 경우에는 설정을 변경할 수 없습니다.

Size	프린터가 지원하는 용지 크기를 설정합니다.
여백	사진을 전체 페이지에 인쇄할 것인지 테두리에 여백을 둘 것인지 선택합니다.
분할수	용지당 사진 매수를 선택합니다. [다중 인쇄]를 선택한 경우에 표시됩니다.

인쇄하고자 하는 사진 선택

인쇄하고자 하는 사진을 선택합니다. 선택한 사진은 나중에 인쇄하거나(단일 프레임 예약) 표시 중인 사진을 즉시 인쇄할 수 있습니다.



인쇄 (OK)	현재 표시된 사진을 인쇄합니다. [1장 인쇄] 예약이 이미 적용된 사진이 있는 경우, 예약된 사진만 인쇄됩니다.
1장 인쇄 (A)	인쇄 예약을 현재 표시된 사진에 적용합니다. [1장 인쇄]를 적용한 후 다른 사진에 예약을 적용하려면 <>를 사용하여 선택합니다.
추가 (V)	현재 표시된 사진의 인쇄 매수와 기타 항목 그리고 인쇄 여부를 설정합니다. 조작에 관한 자세한 내용은 다음 섹션의 "인쇄 데이터 설정하기"를 참조하십시오.

인쇄 데이터 설정

인쇄할 때에 사진에 날짜와 시간 또는 파일 이름 등의 인쇄 데이터를 인쇄할 것인지 선택합니다. 인쇄 모드가 [모두 인쇄]로 설정되어 있고 [옵션 설정]이 선택되어 있으면 다음 옵션이 나타납니다.

□x	인쇄 매수를 선택합니다.
날짜	사진에 기록된 날짜와 시간을 인쇄합니다.
파일명	사진에 기록된 파일 이름을 인쇄합니다.
□	인쇄할 사진을 트리밍합니다. 다이얼을 사용하여 트리밍 크기를 선택하고 △▽<>를 사용하여 트리밍의 위치를 설정합니다.

2 인쇄할 사진과 인쇄 데이터를 설정한 다음에는 [인쇄]를 선택하고 OK를 누릅니다.

- 인쇄를 중지하고 취소하려면 Ⓞ를 누릅니다. 인쇄를 다시 시작하려면 [계속]을 선택합니다.

■ 인쇄 취소

인쇄를 취소하려면 [취소]를 선택한 다음 Ⓞ를 누릅니다. 인쇄 예약 데이터를 모두 잃게 됩니다. 인쇄를 취소하고 전 단계로 돌아가서 현재 인쇄 예약 데이터를 변경하려는 경우에는 **MENU** 버튼을 누르십시오.

PC 소프트웨어 설치

■ Windows

1 제공된 CD를 CD-ROM 드라이브에 삽입합니다.

Windows XP

- “설정” 대화 상자가 표시됩니다.

**Windows Vista/Windows 7/Windows 8/
Windows 8.1**

- 자동실행 대화 상자가 표시됩니다. “OLYMPUS Setup”를 클릭하면 “설정” 대화 상자가 표시됩니다.



⚠ 주의

- “설정” 대화 상자가 표시되지 않으면 시작 메뉴에서 “내 컴퓨터” (Windows XP) 또는 “컴퓨터” (Windows Vista/Windows 7/Windows 8/Windows 8.1)를 선택합니다. CD-ROM(OLYMPUS Setup) 아이콘을 더블 클릭하여 “OLYMPUS Setup” 창이 열리면 “LAUNCHER.EXE”를 더블 클릭합니다.
- “User Account Control” (사용자 계정 컨트롤) 대화 상자가 표시되면 “Yes” (예) 또는 “Continue” (계속)을 클릭합니다.

2 컴퓨터 화면 위의 지시에 따르십시오.

⚠ 주의

- 카메라를 컴퓨터에 연결한 후에도 카메라 화면에 아무것도 표시되지 않으면 배터리가 소모된 경우일 수 있습니다. 완전 충전된 배터리를 사용합니다.

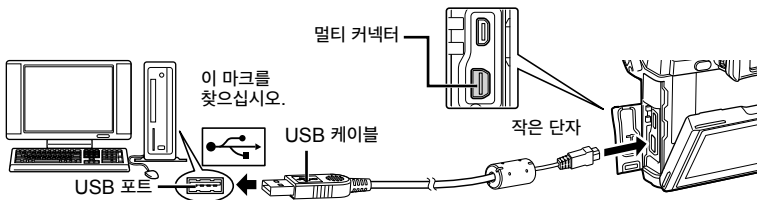

⚠ 주의

- 카메라가 USB를 통해 다른 장치에 연결된 경우 연결 형태를 선택하도록 알려주는 메시지가 표시됩니다. [스토리지]를 선택합니다.

3 Olympus 제품을 등록합니다.

- “등록” 버튼을 클릭하고 화면의 지시를 따릅니다.

4 OLYMPUS Viewer 3를 설치합니다.

- 설치하기 전에 시스템 요구 사항을 확인합니다.
- “OLYMPUS Viewer 3” 버튼을 클릭하고 화면의 지시에 따라 소프트웨어를 설치합니다.

운영 체제	Windows XP(서비스 팩 2 이상) / Windows Vista / Windows 7 / Windows 8 / Windows 8.1
프로세서	펜티엄 4 1.3GHz 이상 (동영상으로는 Core2Duo 2.13 GHz 이상 권장)
RAM	1GB 이상(2GB 이상 권장)
빈 하드 드라이브 공간	3GB 이상
모니터 설정	1024 × 768 픽셀 이상 최소 65,536색 이상(16,770,000 색 권장)

- 소프트웨어 사용에 관해서는 온라인 도움말을 참조하십시오.

■ Macintosh

1 제공된 CD를 CD-ROM 드라이브에 삽입합니다.

- 디스크 내용이 파인더에 자동으로 표시되어야 합니다. 그렇지 않을 경우 바탕 화면의 CD 아이콘을 더블 클릭합니다.
- “Setup” 아이콘을 더블 클릭하면 “설정” 대화상자가 표시됩니다.



2 OLYMPUS Viewer 3를 설치합니다.

- 설치하기 전에 시스템 요구 사항을 확인합니다.
- “OLYMPUS Viewer 3” 버튼을 클릭하고 화면의 지시에 따라 소프트웨어를 설치합니다.



운영 체제	Mac OS X v10.5~v10.9
프로세서	Intel Core Solo/Duo 1.5 GHz 이상 (동영상으로는 Core2Duo 2 GHz 이상 권장)
RAM	1GB 이상(2GB 이상 권장)
빈 하드 드라이브 공간	3GB 이상
모니터 설정	1024 × 768 픽셀 이상 최소 32,000색 이상(16,770,000 색 권장)

- 언어 선택 콤보 상자에서 다른 언어를 선택할 수 있습니다. 소프트웨어 사용에 대해서는 온라인 도움말을 참조하십시오.

OLYMPUS Viewer 3를 사용하지 않고 컴퓨터로 사진 복사

이 카메라는 USB 대용량 저장장치 클래스(Mass Storage Class)를 지원합니다. 제공된 USB 케이블을 카메라에 연결하여 이미지를 컴퓨터로 전송할 수 있습니다. 다음 운영 체제에서 USB를 연결하여 사용할 수 있습니다:

**Windows: Windows XP SP3/Windows Vista SP2/Windows 7 SP1/
Windows 8/Windows 8.1**

Macintosh: Mac OS X v10.5 - v10.9 이상

1 카메라의 전원을 끄고 컴퓨터에 연결합니다.

- USB 포트의 위치는 컴퓨터에 따라 다릅니다. 자세한 내용은 컴퓨터의 사용설명서를 참조하십시오.

2 카메라의 전원을 켭니다.

- USB 연결에 대한 선택 화면이 표시됩니다.

3 ▲▼을 눌러 [스토리지]를 선택합니다. (OK)를 누릅니다.



4 컴퓨터가 카메라를 새 장치로 인식합니다.

⚠ 주의

- Windows Vista, Windows 7, Windows 8, 또는 Windows 8.1에서 Windows Photo Gallery를 사용하는 경우 3단계에서 [MTP]를 선택하십시오.
- 컴퓨터에 USB 포트가 있더라도 다음 환경에서는 데이터 전송을 보장할 수 없습니다.
확장 카드 등의 방법으로 추가된 USB 포트가 있는 컴퓨터
기본 설치된 OS가 없는 컴퓨터 조립식 컴퓨터
- 장치가 컴퓨터에 연결된 상태에서 []를 선택하면 카메라 제장치를 사용할 수 있습니다.
- 카메라를 컴퓨터에 연결할 때 2단계에서 표시된 대화상자가 표시되지 않을 경우 카메라 개인 설정 메뉴의 [USB접속 모드](P. 96)에서 [Auto]를 선택합니다.

카메라 무선 LAN 기능 사용

카메라의 무선 LAN 기능을 사용하여 무선 네트워크 상에서 스마트폰에 연결할 수 있습니다.

- 카메라 카드에 저장된 이미지를 보고 전송합니다.
- 스마트폰 위치 정보를 사용하여 위치 정보를 이미지에 추가합니다.
- 스마트폰을 사용하여 카메라를 작동합니다.

이와 같은 기능을 작동하려면 스마트폰에 스마트폰 앱을 설치해야 합니다. 스마트폰 앱인 "OLYMPUS Image Share (OI.Share)" 에 대한 자세한 정보는 Olympus 웹사이트를 참조하십시오.

⚠ 주의

- 무선 LAN 기능을 사용하기 전에, "무선 LAN 기능 사용 시 주의사항" (P. 157)을 참조하십시오.
- 카메라를 구입한 지역 외의 국가에서 무선 LAN 기능을 사용하는 경우, 카메라가 해당 국가의 무선통신규정에 부합하지 않을 수 있습니다. 이와 같은 규정 위반에 대해 Olympus는 어떠한 책임도 지지 않습니다.
- 무선 통신과 관련하여 항상 제삼자가 개입할 위험이 있습니다.
- 카메라의 무선 LAN 기능을 사용하여 가정용 또는 공용 액세스 포인트에 연결할 수 없습니다.

■ 스마트폰 준비

스마트폰 앱 "OI.Share" 를 설치한 다음 스마트폰에서 OI.Share를 시작합니다.

■ 카메라 준비



무선 LAN 연결에는 2가지 방법이 있습니다.

개별 연결	매번 사진 설정된 암호를 사용하여 연결합니다. 이미지를 전송하기 위해 스마트폰 등 항상 같은 기기에 연결할 때 이 방법을 사용하십시오.
일회 연결	매번 다른 암호를 사용하여 연결합니다. 선택한 이미지를 여러 친구들과 공유하고 싶을 때처럼 원타임 연결을 하려면 이 방법을 사용합니다.



사전에 무선 LAN 연결 방법을 선택합니다.  "무선 LAN 연결 설정 (Wi-Fi 설정)" (P. 92)

■ 비공개 연결

다음의 절차에 따라 연결합니다.

- 1  재생 메뉴에서 [스마트폰에 연결]을 선택하고 를 누릅니다.
- 2 모니터에 표시되는 작동 가이드에 따라 를 눌러 계속 진행합니다.
 - 모니터에 SSID, 암호 및 QR 코드가 표시됩니다.
- 3 스마트폰에 SSID와 암호를 입력합니다.
 - QR 코드를 읽기 위해 스마트폰에서 OI.Share를 사용하는 경우, SSID와 암호는 자동으로 입력됩니다.
 - 두 번째 연결부터는 자동으로 연결됩니다.
 - 모든 OI.Share 기능을 사용할 수 있습니다.

■ 원타임 연결

- 1  재생 메뉴에서 [스마트폰에 연결]을 선택하고 를 누릅니다.
 - 모니터에 SSID, 암호 및 QR 코드가 표시됩니다.
- 2 스마트폰에 SSID와 암호를 입력합니다.
 - QR 코드를 읽기 위해 스마트폰에서 Oi.Share를 사용하는 경우, SSID와 암호는 자동으로 입력됩니다.
 - 두 번째 연결부터는 암호 변경 여부를 묻는 확인 메시지가 처음 표시됩니다.

■ 연결 종료

- 1 카메라의 **MENU**를 누르거나 모니터 화면의 [정지]를 터치합니다.
 - 또한 Oi.Share를 사용하거나 카메라를 끄어서 연결을 종료할 수 있습니다.
 - 연결을 종료합니다.

주의

- 무선 LAN 기능을 OLYMPUS PENPAL, Eye-Fi 카드 또는 유사한 장치와 결합하여 사용하는 경우, 카메라 성능이 현저하게 떨어질 수 있습니다.
- 카메라 그립에는 무선 LAN 안테나가 내장되어 있습니다. 가능하면 손으로 안테나를 가리지 않도록 하십시오.
- 무선 LAN 연결 중에는 배터리 소모가 빨라집니다. 배터리 잔량이 부족하면 전송 중에 연결이 끊길 수 있습니다.
- 전자레인지, 무선 전화기 인근 등 자기장, 정전기 또는 무선 전파를 발생하는 기기 부근에서는 연결이 어렵거나 연결 속도가 저하될 수 있습니다.

Ol.Share로 할 수 있는 것

■ 이미지에 스마트폰 위치 정보 추가

- 1 촬영하기 전에 Ol.Share의 위치 정보 기록을 시작합니다.
 - 스마트폰은 사전 설정된 간격으로 위치 정보를 기록합니다.
 - 위치 정보 기록이 진행되는 동안에 스마트폰에 연결할 필요가 없습니다.
- 2 촬영이 완료되면 Ol.Share의 위치 정보 기록은 중지됩니다.
- 3 카메라에서는 [스마트폰에 연결]이 시작됩니다.
 - [개별 연결] 연결로만 사용 가능합니다.
- 4 Ol.Share에서 위치 정보 전송이 시작됩니다.
 - 메모리 카드의 이미지에 위치 정보가 추가됩니다. 위치 정보가 추가되는 이미지에 가 표시됩니다.

⚠ 주의

- 동영상에는 위치 정보를 추가할 수 없습니다.
- GPS를 지원하는 스마트폰에서만 위치 정보를 기록할 수 있습니다.

■ 이미지 공유

이미지를 공유하려면, 공유하고자 하는 이미지에 [공유 명령]을 설정합니다.

- 1 이미지를 재생하고 [공유 명령] (P. 64)을 설정합니다.
- 2 카메라를 시작합니다[스마트폰에 연결].

■ 카메라 작동

스마트폰에서 작동시켜 카메라로 사진을 촬영할 수 있습니다. [개별 연결]로 연결되었을 때에만 이 기능을 사용할 수 있습니다.

- 1 카메라에서는 [스마트폰에 연결]이 시작됩니다.
 - 촬영 화면에서 를 터치하여 연결할 수도 있습니다.
 - 촬영 모드 **P/A/S/M/FAUTO/ART**를 사용할 수 있습니다.
- 2 스마트폰을 사용하여 사진을 촬영합니다.

⚠ 주의

- 무선 LAN 연결 상태에서 모든 카메라 기능이 작동하는 것은 아닙니다.

배터리와 충전기

- 정품 Olympus 리튬이온 배터리를 사용하십시오. 정품 OLYMPUS 이차전지만 사용하십시오.
- 카메라의 전력 소비는 용도와 기타 조건에 따라 크게 다릅니다.
- 다음과 같은 경우에는 촬영을 하지 않아도 전력이 많이 소비되므로 배터리가 빨리 소모됩니다.
 - 촬영 모드에서 셔터 버튼을 반누름하여 자동 초점을 반복적으로 수행
 - 모니터에 이미지를 장시간 표시한 경우
 - 컴퓨터나 프린터 연결 시
- 배터리가 모두 소모될 경우 전력 부족 경고 표시가 들어오지 않은 채 카메라의 전원이 꺼질 수도 있습니다.
- 구입 시 배터리는 완전히 충전되어 있지 않습니다. 제공된 충전기를 사용하여 배터리를 충전한 후 사용하십시오.
- 제공된 충전기를 사용하여 충전하는 데 걸리는 시간은 약 4시간입니다(대략치).
- 제공된 배터리 전용으로 설계되지 않은 충전기를 사용하거나 제공된 충전기 전용으로 설계되지 않은 배터리는 사용하지 마십시오.

⚠ 주의

- 정품이 아닌 배터리를 사용할 경우 폭발의 위험이 있습니다. 다 사용한 배터리를 버리는 방법은 "배터리 취급 시 주의 사항" (P. 156) 을 준수하십시오.

옵션 AC 어댑터 사용하기

전원 배터리 홀더(HLD-7)를 통해 별매 AC-3 AC 어댑터로 카메라를 연결할 수 있습니다. 다른 어댑터는 사용할 수 없습니다. AC 어댑터와 함께 제공된 전원 케이블은 다른 기기에서는 사용할 수 없습니다.

해외에서 충전기 사용

- 충전기는 전 세계의 100V-240V AC (50/60 Hz) 범위 내의 거의 모든 가정용 전원에서 사용할 수 있습니다. 하지만 국가 및 지역에 따라서는 AC 콘센트 모양이 다를 수 있으므로 콘센트 모양에 맞는 플러그 어댑터가 필요할 경우도 있습니다. 자세한 내용은 현지 대리점 또는 여행사에 문의하십시오.
- 시판되는 여행용 어댑터를 사용하지 마십시오. 충전기가 제대로 작동하지 않을 수도 있습니다.

사용 가능한 카드

이 안내서에서는 모든 저장 장치가 “카드” 로 지칭되어 있습니다. 이 카메라에는 SD, SDHC, SDXC, Eye-Fi 유형의 SD 메모리 카드 (시판)를 사용할 수 있습니다. 최신정보는 당사 홈페이지를 확인해 주십시오.



SD 카드 쓰기 방지 스위치

SD 카드에는 쓰기 방지 스위치가 있습니다. 스위치를 “LOCK” 로 놓으면 카드에 쓰거나 데이터를 삭제하거나 포맷할 수 없습니다. 스위치를 잠금 해제 위치로 돌려놓으면 쓸 수 있게 됩니다.



⚠ 주의

- 카드의 모든 데이터는 카드 포맷이나 데이터 삭제로도 완전히 없어지지 않습니다. 폐기할 때에는 카드를 파기해 개인 정보 유출을 방지해 주십시오.
- Eye-Fi 카드는 카메라를 사용하는 국가의 법률과 규정에 따라 사용하십시오. 사용이 금지된 기내 또는 기타 장소에서는 Eye-Fi 카드를 카메라에서 제거하거나 카드 기능을 비활성화하십시오. [Eye-Fi] (P. 101)
- Eye-Fi 카드는 사용 중 뜨거워질 수 있습니다.
- Eye-Fi 카드를 사용할 때는 배터리가 더 빠르게 소모될 수 있습니다.
- Eye-Fi 카드를 사용할 때는 카메라 작동 속도가 느려질 수 있습니다.

화질 모드 및 파일 크기/저장 가능한 정지사진 매수

표의 파일 크기는 중형비가 4:3인 파일에 대한 근사치입니다.

화질 모드	픽셀 수 (화소 크기)	압축률	파일 형식	파일 크기 (MB)	저장 가능한 정지화상 수*
RAW	4608 × 3456	무손실 압축	ORF	약 17	41
LSF		1/2.7	JPEG	약 11	79
LF		1/4		약 7.5	114
LN		1/8		약 3.5	248
LB		1/12		약 2.4	369
MSF	3200 × 2400	1/2.7		약 5.6	155
MF		1/4		약 3.4	257
MN		1/8		약 1.7	508
MB		1/12		약 1.2	753
MSF	2560 × 1920	1/2.7		약 3.2	271
MF		1/4		약 2.2	398
MN		1/8		약 1.1	782
MB		1/12		약 0.8	1151
MSF	1920 × 1440	1/2.7		약 1.8	476
MF		1/4		약 1.3	701
MN		1/8		약 0.7	1356
MB		1/12		약 0.5	1968
MSF	1600 × 1200	1/2.7		약 1.3	678
MF		1/4		약 0.9	984
MN		1/8		약 0.5	1906
MB		1/12	약 0.4	2653	
SSF	1280 × 960	1/2.7	약 0.9	1034	
SF		1/4	약 0.6	1488	
SN		1/8	약 0.4	2773	
SB		1/12	약 0.3	3813	
SSF	1024 × 768	1/2.7	약 0.6	1564	
SF		1/4	약 0.4	2260	
SN		1/8	약 0.3	4068	
SB		1/12	약 0.2	5547	
SSF	640 × 480	1/2.7	약 0.3	3589	
SF		1/4	약 0.2	5085	
SN		1/8	약 0.2	7627	
SB		1/12	약 0.1	10170	

*1GB SD 카드 사용 시

⚠ 주의

- 저장 가능한 정지화상 수는 피사체 또는 인쇄 예약 유무 및 기타 요인에 따라 달라질 수 있습니다. 특정 상황에서는 사진을 촬영하거나 저장된 화상을 지워도 모니터에 표시되는 저장 가능한 정지화상 수는 바뀌지 않습니다.
- 실제 파일 크기는 피사체에 따라 다릅니다.
- 모니터에 표시되는 저장 가능한 스틸 사진의 최대 매수는 9999입니다.
- 동영상 녹화 가능 시간에 대한 자세한 내용은 Olympus 홈페이지를 참고해 주십시오.

장면 및 창의적인 의도에 따라 렌즈를 선택합니다. Micro Four Thirds 시스템 전용이며 M.ZUIKO DIGITAL 라벨이나 오른쪽과 같은 기호가 표시된 렌즈를 사용합니다.
어댑터를 이용하면 Four Thirds 시스템과 OM 시스템 렌즈도 사용할 수 있습니다.



⚠ 주의

- 카메라에서 바디 캡과 렌즈를 장착하거나 분리할 때는 카메라의 렌즈 마운트가 아래로 향하게 하십시오. 이렇게 하면 먼지나 기타 이물질이 카메라 내부로 들어 가는 것이 방지됩니다.
- 먼지가 많은 장소에서는 바디 캡을 제거하거나 렌즈를 장착하지 마십시오.
- 카메라에 장착된 렌즈가 태양을 향하지 않도록 하십시오. 렌즈가 태양을 향해 있으면 카메라가 올바르게 작동하지 않거나 렌즈를 통해 초점이 맞추어진 태양 광선의 돋보기 효과로 인해 불이 붙을 수도 있습니다.
- 바디 캡이나 리어 캡을 분실하지 않도록 주의하십시오.
- 렌즈가 장착되어 있지 않을 때는 먼지가 들어가지 않도록 카메라에 바디 캡을 장착해 주십시오.

M.ZUIKO DIGITAL 렌즈 사양

■ 각부 명칭

- ① 프론트 캡
 - ② 필터 부착 나사
 - ③ 포커스 링
 - ④ 줌 링 (줌 렌즈만 해당)
 - ⑤ 마운트 인덱스
 - ⑥ 리어 캡
 - ⑦ 전기회로 접점
 - ⑧ UNLOCK 스위치(연장 가능한 렌즈만 해당)
 - ⑨ 장식용 고리(일부 렌즈에만 해당, 렌즈 후드를 부착할 때 제거)
 - ⑩ L-Fn 버튼* (선택된 렌즈 전용)
- * [버튼 기능] > [L-Fn 버튼기능]을 사용하여 역할을 지정할 수 있습니다 (P. 103).

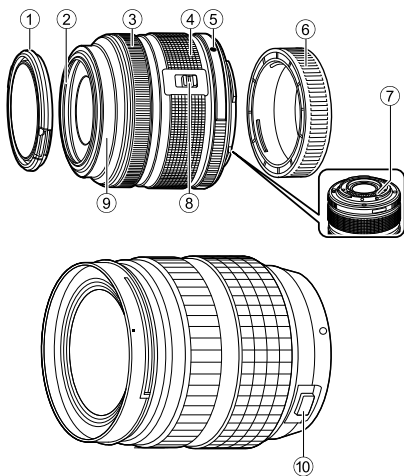

(ED 12-40mm F2.8 PRO)

■ 마크로 기능과 함께 파워 줌 렌즈 사용
(ED12-50mm f3.5-6.3EZ)

렌즈 조작은 줌 링의 위치에 의해 결정됩니다.

MACRO 버튼

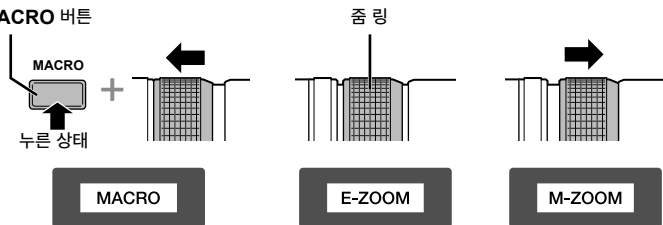

E-ZOOM (전동 줌)	전동 줌을 위해 줌 링을 회전 시킵니다. 줌 속도는 회전 양에 따라 달라집니다.
M-ZOOM (수동 줌)	줌 링을 돌려서 확대 축소합니다.
MACRO (매크로 촬영)	0.2 ~ 0.5 m 거리에서 피사체를 촬영하려면 MACRO 버튼을 누르고 줌 링을 앞으로 밀니다. 줌을 사용할 수 없습니다.

- L-Fn 버튼의 기능은, 카메라 개인 설정 메뉴에서 선택할 수 있습니다.

■ 수동식 초점 클러치 렌즈 사용하기

(17mm f1.8, ED12mm f2.0 (스냅샷 초점), ED12-40mm f2.8PRO)

포커스 링을 화살표 방향으로 밀어서 초점 방법을 변경합니다.

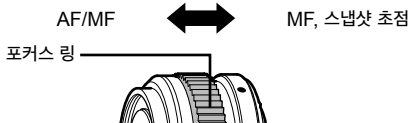

스냅샷 초점을 맞춘 상태에서 촬영 거리를 토대로 포커스 링을 사용하면 거리가 설정됩니다. 카메라는 설정된 조리개값에 반응하여 피사체 심도에서 초점을 맞춥니다.

- 17mm f1.8 또는 ED12mm f2.0과 함께 조리개값은 F5.6 이상 설정하는 것을 권장합니다.
- 카메라의 AF 모드에 상관없이 선택한 거리에서 촬영할 수 있습니다.
- 카메라에서 현재 선택된 포커스 옵션과 관계없이 렌즈에서 선택된 경우 수동식 초점을 사용합니다.
- 거리계는 가이드로만 사용하십시오.

■ 캡 렌즈 조절 (BCL-1580, BCL-0980 Fisheye)

MF 레버를 사용하여 렌즈 배리어를 열고 닫을 수 있으며 무한대와 클로즈업 사이의 초점을 조절할 수 있습니다.

- 이 렌즈는 카메라와 렌즈 간의 데이터 통신 기능이 없습니다.
- 카메라의 일부 기능을 사용할 수 없습니다.
- 카메라 손떨림 보정(P. 68)을 사용할 경우 초점 거리를 9mm(BCL-0980 어안) 또는 15mm(BCL-1580)로 선택합니다.

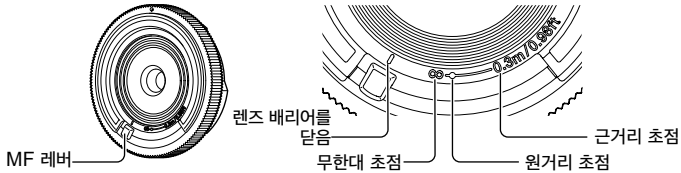

■ 렌즈 및 카메라 조합

렌즈	카메라	부착	AF	축광
Micro Four Thirds 시스템 렌즈	Micro Four Thirds 시스템 카메라	예	예	예
Four Thirds 시스템 렌즈		마운트 어댑터와 부착 가능	예*1	예
OM 시스템 렌즈			아니오	예*2
Micro Four Thirds 시스템 렌즈	Four Thirds 시스템 카메라	아니오	아니오	아니오

*1 동영상 녹화할 때, [AF 모드]에서 [C-AF] 또는 [C-AF+TR]을 사용할 수 없습니다. 또한, 동영상 녹화할 때, AF는 작동하지 않습니다.

*2 정확한 축광이 불가능합니다.

■ 주요 렌즈 사양

항목	ED12-40mm f2.8PRO	ED40-150 mm f4.0-5.6R	ED14-150 mm f4.0-5.6
마운트	Micro Four Thirds 마운트		
초점 거리	12-40mm	40-150mm	14-150mm
최대 조리개값	f/2.8	f/4.0-5.6	f/4.0-5.6
화각	84.1°-30.3°	30.3°-8.2°	75°-8.2°
렌즈 구성	9군, 14매	10군, 13매	11군, 15매
조리개 제어	f/2.8-22	f/4.0-22	f/4.0-22
촬영 범위 (초점 거리)	0.2m-∞	0.9m-∞	0.5m-∞
초점 조정	AF/MF, 스냅샷 초점	AF/MF 전환	
무게 (후드와 캡은 제외)	382g	190g	260g
크기 (최대 직경 × 길이)	ø69.9 × 84mm	ø63.5 × 83mm	ø63.5 × 83mm
필터 부착 나사 직경	62mm	58mm	58mm
렌즈 후드	제공됨*	LH-61D	LH-61C

항목	ED12-50mm f3.5-6.3EZ	17mm f1.8	BCL-1580 (15mm f8)
마운트	Micro Four Thirds 마운트		
초점 거리	12-50mm	17 mm	15 mm
최대 조리개값	f/3.5-6.3	f/1.8	f/8
화각	84°-24°	64°	72°
렌즈 구성	9군, 10매	6군, 9매	3군, 3매
조리개 제어	f/3.5-22	f/1.8-22	f/8로 고정
촬영 범위 (초점 거리)	0.35m-∞ 0.2m-0.5m (매크로 모드)	0.25m-∞	0.30m-∞
초점 조정	AF/MF 전환	AF/MF, 스냅샷 초점	MF
무게 (후드와 캡은 제외)	212g	120g	22g
크기 (최대 직경 × 길이)	ø57 × 83mm	ø57.5 × 35.5mm	ø56 × 9mm
필터 부착 나사 직경	52mm	46mm	-
렌즈 후드	LH-55B	LH-48B	-

* ED12-40mm 렌즈 후드를 제거하려면, 양쪽의 버튼을 누른 상태에서 렌즈 후드를 돌립니다.

⚠ 주의

- 필터를 1 개 이상 사용하거나 두꺼운 필터를 사용하면 사진의 주변부가 잘릴 수도 있습니다.

12 별매 액세서리 사용

전원 배터리 홀더 (HLD-7)

카메라 배터리와 함께 전원 배터리 홀더를 사용하면 카메라 사용 시간을 늘릴 수 있습니다. 다이얼과 Fn 버튼을 사용하여 카메라의 사용자 지정 메뉴에 기능들을 할당할 수 있습니다. HLD-7를 통해 AC 어댑터(별매)를 사용할 수 있습니다. 전원 배터리 홀더를 부착하거나 제거할 때에는 반드시 카메라 전원을 끄십시오.

■ 부분별 명칭

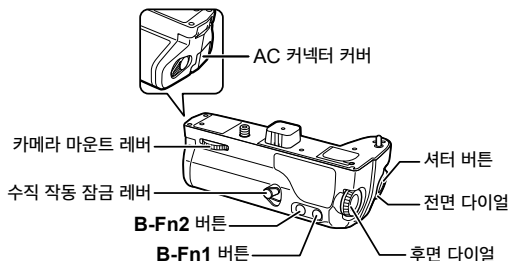

■ HLD-7 부착

카메라 하단의 PBH 커버(a)를 제거하고 HLD-7을 부착합니다. HLD-7이 부착하면 릴리즈 휠을 돌려 단단히 조입니다. HLD-7을 부착하지 않을 때에는 PBH 커버를 카메라에 부착합니다.

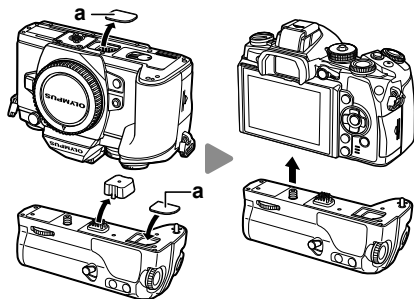

■ 배터리 삽입

BLN-1 배터리를 사용합니다. 배터리를 삽입하고 나서 배터리 커버를 반드시 잠급니다.

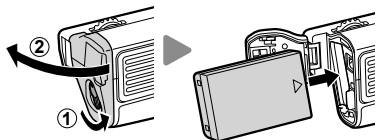

■ AC 어댑터 사용

AC 어댑터를 사용할 때, AC 커넥터 커버를 열고 AC 커넥터 플러그를 연결합니다.

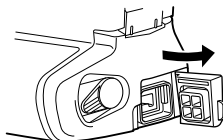

■ 다이얼 및 버튼 사용

카메라의 사용자 지정 메뉴에서 [버튼 기능]을 사용하여 HLD-7 다이얼 및 **B-Fn** 버튼에 대한 기능들을 설정합니다. "버튼 기능" (P. 103)

■ 주요 사양 (HLD-7)

전원 공급	배터리: 리튬 이온 배터리 BLN-1 1개 AC 전원공급장치: AC 어댑터 AC-3
크기	약 128.5 mm (W)×48.2 mm (H)×57.3 mm (D)
무게	약 235 g (배터리 및 커넥터 캡 제외)
스플래시 저항 (카메라에 부착되어 있을 때)	스타일 IEC Standard Publication 529 IPX1 (OLYMPUS 테스트 조건)에 해당

주의

- 규격 제품 이외의 배터리나 AC 어댑터를 사용하지 마십시오. 다른 제품을 사용하는 경우 부상이나 기기의 고장 또는 폭발의 위험이 있습니다.
- 릴리즈 레버를 돌릴 때 손톱을 사용하지 마십시오. 부상을 입을 수 있습니다.
- 보증에서 정하는 작동 온도 범위 내에서만 카메라를 사용하십시오.
- 먼지나 습도가 높은 장소에서 카메라를 사용하거나 보관하지 마십시오.
- 카메라의 접점을 직접 만지지 마십시오.
- 카메라 본체나 접촉면이 더러워지면 부드럽고 마른 천으로 닦아내십시오. 젖은 천이나 시너나 벤젠 등 유기 용제를 사용하지 마십시오.

전용 외장 플래시

본 카메라에서는 별매의 외장 플래시를 사용하여 상황에 가장 적합한 플래시 효과를 얻을 수 있습니다. 외장 플래시는 카메라와 정보를 교신하여 TTL-AUTO나 Super FP 플래시 등 다양한 플래시 제어 모드로 카메라의 플래시 모드를 제어할 수 있습니다. 이 카메라용으로 지정된 외장 플래시는 카메라 핫슈에 부착하여 사용할 수 있습니다. 또한 브라켓 케이블 (선택 사항)을 사용하여 플래시 브라켓에 플래시를 부착할 수도 있습니다. 외장 플래시의 사용설명서를 참조하십시오.

플래시를 사용할 때 셔터 속도의 상한선은 1/250 초입니다.

외장 플래시 장치에서 이용할 수 있는 기능

선택형 플래시	플래시 조절 모드	GN (가이드 번호)(ISO100)	RC 모드
FL-600R	TTL-AUTO, AUTO, MANUAL, FP TTL AUTO, FP MANUAL	GN36 (85mm*) GN20 (24mm*)	✓
FL-300R	TTL-AUTO, MANUAL	GN20 (28mm*)	✓
FL-14	TTL-AUTO, AUTO, MANUAL	GN14 (28mm*)	-
RF-11	TTL-AUTO, MANUAL	GN11	-
TF-22		GN22	-

*사용 가능한 렌즈의 초점 거리(35mm 필름 카메라 기준)

무선 원격 제어 플래시 촬영

원격 제어 모드를 제공하는 외장 플래시 중 본 카메라 전용으로 지정된 장치를 사용하여 무선 플래시 사진을 촬영할 수 있습니다. 카메라는 리모트 플래시 장치로 구성된 각 3개의 그룹과 제공된 외장 플래시를 별도로 제어할 수 있습니다. 자세한 내용은 외장 플래시와 함께 제공되는 사용설명서를 참조하십시오.

- 리모트 플래시 장치를 RC 모드로 설정하고 원하는 위치에 배치합니다.
 - 외부 플래시 장치를 켜고 MODE 버튼을 누른 다음 RC 모드를 선택합니다.
 - 각 외부 플래시 장치에 대해 채널 및 그룹을 선택합니다.
- 촬영 메뉴 2 (P. 78)의 [RC모드]에 대해 [On]을 선택합니다.
 - 수퍼 컨트롤 패널이 RC 모드로 전환됩니다.
 - INFO** 버튼을 반복해서 눌러 수퍼 컨트롤 패널 표시를 선택할 수 있습니다.
 - 플래시 모드를 선택합니다(RC 모드에서는 적목 감소 기능을 사용할 수 없습니다).
- 수퍼 컨트롤 패널에서 각 그룹에 대한 설정을 조정합니다.

그룹

- 플래시 조절 모드를 선택하고 그룹별로 플래시 강도를 조정합니다. 수동의 경우 플래시 강도를 선택합니다.

카메라 플래시 장치에 대한 설정을 조정합니다.



일반 플래시/Super FP 플래시

- 일반 플래시와 Super FP 플래시 사이를 전환합니다.

통신광 수준
 • 통신광 수준을 [HI], [MID], 또는 [LO]로 설정합니다.

채널
 • 통신 채널을 플래시에 사용되는 것과 같은 채널로 설정합니다.

- 제공된 외장 플래시를 카메라에 부착하고 플래시 헤드를 들어 올립니다.
 - 내장 플래시와 리모트 플래시 장치의 충전 상태를 확인하고 테스트 사진을 촬영합니다.

■ 무선 플래시 제어 범위

무선 플래시는 원격 센서가 카메라를 향하도록 배치합니다. 다음 그림은 플래시를 배치할 수 있는 대략의 범위를 보여줍니다. 실제 제어 범위는 촬영 당시 상황에 따라 다릅니다.

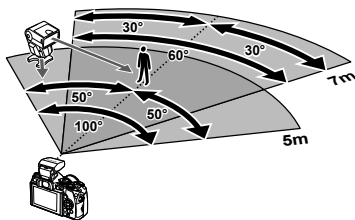

⚠ 주의

- 최대 3개의 리모트 플래시 장치로 구성된 하나의 그룹을 사용하는 것이 좋습니다.
- 리모트 플래시 장치는 4초를 넘어서는 후막 저속 동조 또는 저진동 모드 노출용으로 사용할 수 없습니다.
- 피사체가 카메라에 너무 가까우면 카메라 플래시가 발하는 컨트롤 플래시가 노출에 영향을 미칠 수 있습니다.(이 효과는 가령 산광기를 사용해서 카메라 플래시의 출력을 줄임으로써 감소시킬 수 있습니다).
- 원격 제어 모드에서 플래시를 사용할 때 원격 플래시 동조 시간의 상한선은 1/250초입니다.

기타 외장 플래시 장치

싱크로 코드를 핫슈나 외장 플래시 잭에 연결하고 나서 사용하십시오. 외장 플래시 단자를 사용하지 않을 때에는 캡을 반드시 부착하십시오.

타사 플래시를 카메라의 핫슈나 외장 플래시 잭에 부착할 때에는 다음 사항들에 주의하십시오.

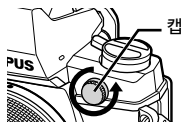

- X 접촉부에 약 250V 이상의 전류를 가하는 구형 플래시를 사용할 경우 카메라가 손상됩니다.
- Olympus 사양에 맞지 않는 신호 접촉부에 플래시 장치를 연결할 경우 카메라가 손상될 수 있습니다.
- 촬영 모드는 **M**으로, 셔터 속도는 플래시 동기 속도보다 높지 않은 값으로 그리고 ISO 감도는 [AUTO]가 아닌 다른 설정으로 설정합니다.
- 플래시 조절 기능은 플래시를 카메라에 선택된 ISO 감도와 조리개값으로 수동 설정하는 경우에만 사용할 수 있습니다. 플래시 밝기는 ISO 감도나 조리개값을 조정하여 변경할 수 있습니다.
- 렌즈에 맞는 화각을 갖춘 플래시를 사용합니다. 화각은 대체로 초점 길이에 해당하는 35mm 포맷을 사용하여 표현됩니다.

Four Thirds 렌즈 어댑터(MMF-2/MMF-3)

Four Thirds 렌즈를 마운트하려면 Four Thirds 렌즈 어댑터가 필요합니다. AF 방식이 Micro Four Thirds 시스템 렌즈를 사용할 때와 다르기 때문에, AF 작동 영역이 더 좁혀집니다.

리모트 케이블(RM-UC1)

예를 들어 매크로 또는 벌브 촬영과 같이 미세한 카메라 움직임이라도 화상이 흐려질 수 있는 상황에서 사용합니다. 리모트 케이블은 카메라 멀티 커넥터를 통해 부착됩니다.

컨버터 렌즈

어안 또는 마크로 촬영을 위해 빠르고 간편하게 카메라 렌즈에 부착하는 컨버터 렌즈. 사용가능한 렌즈에 대한 정보는 OLYMPUS 웹 사이트를 참조해 주십시오.

- **SCN** 모드(☑, ☑ 또는 ☑)에 적합한 렌즈 부착물을 사용하십시오.

매크로 암 라이트(MAL-1)

플래시 사용 시 비네팅 현상이 일어날 수 있는 범위에서도 매크로 촬영을 위해 피사체를 밝게 비추고자 할 때 사용합니다.

마이크 셋(SEMA-1)

주변의 잡음이나 바람 소리가 녹음되지 않도록 하려면 마이크와 카메라의 거리를 띄워두는 것이 좋습니다. 창의적 의도에 따라 타사의 상용 마이크를 사용할 수도 있습니다. 제공된 연결 코드를 사용하도록 권장합니다. ø3.5mm 스테레오 미니 플러그로 전원 공급)

아이캡 (EP-13)

더 큰 아이캡으로 교환할 수 있습니다.

제거

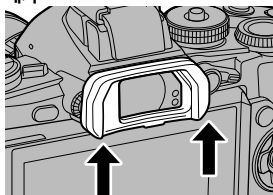

시스템 도표

전원 공급



BLN-1
리튬이온 배터리



BCN-1
리튬이온 배터리 충전기

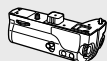

HLD-7
전원 배터리 홀더



AC-3
AC 어댑터

뷰파인더



EP-13
아이컵



VF-3/VF-4
전자 뷰 파인더

리모트 동작

RM-UC1
리모트 케이블



연결 케이블

USB 케이블/
AV 케이블/
HDMI 케이블

케이스 / 스트랩

어깨 스트랩
카메라 케이스

수중 시스템

방수 케이스

메모리 카드*4

SD/SDHC/
SDXC/
Eye-Fi

소프트웨어

OLYMPUS Viewer
화상 관리 편집 소프트웨어

E-M1

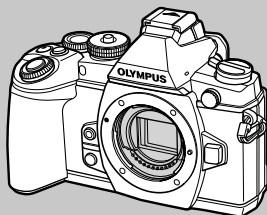

액세서리 포트 장치



OLYMPUS PENPAL PP-1*3
통신 유닛



SEMA-1
마이크 셋 1

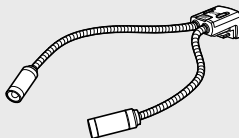

MAL-1
매크로 암 라이트

*1 모든 렌즈가 어댑터와 함께 사용될 수 있는 것은 아닙니다. 자세한 내용은 올림푸스의 공식 웹사이트를 참조해 주십시오. 또한 OM시스템 렌즈의 생산이 중지되었음에 유의하십시오.

*2 양립 렌즈에 관해서는 올림푸스 웹 사이트를 참조하십시오.

□ : E-M1 대응 제품

■ : 시판 제품

최신정보는 당사 홈페이지를 확인해 주십시오.

렌즈



M.ZUIKO DIGITAL ED 12mm f2.0
 M.ZUIKO DIGITAL 17mm f1.8
 M.ZUIKO DIGITAL 17mm f2.8
 M.ZUIKO DIGITAL 25mm f1.8
 M.ZUIKO DIGITAL 45mm f1.8
 M.ZUIKO DIGITAL ED 60mm f2.8 Macro
 M.ZUIKO DIGITAL ED 75mm f1.8
 M.ZUIKO DIGITAL ED 9-18mm f4.0-5.6
 M.ZUIKO DIGITAL ED 12-40mm f2.8 PRO
 M.ZUIKO DIGITAL ED 12-50mm f3.5-6.3 EZ
 M.ZUIKO DIGITAL ED14-42mm f3.5-5.6 EZ
 M.ZUIKO DIGITAL 14-42mm f3.5-5.6 II R
 M.ZUIKO DIGITAL ED 14-150mm f4.0-5.6
 M.ZUIKO DIGITAL ED 40-150mm f4.0-5.6 R
 M.ZUIKO DIGITAL 75-300mm f4.8-6.7 II

컨버터 렌즈*2

FCON-P01

어안렌즈

WCON-P01

와이드

MCON-P01

마크로

MCON-P02

마크로



MMF-2/MMF-3*1
Four Thirds 어댑터

Four Thirds
시스템 렌즈



MF-2*1
OM 어댑터 2

OM 시스템 렌즈

플래시

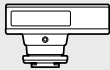

FL-14
전자 플래시



FL-600R
전자 플래시



FL-300R
전자 플래시

SRF-11 링 플래시 세트



RF-11*2
링 플래시

STF-22 트윈 플래시 세트



TF-22*2
트윈 플래시

FC-1 마크로 플래시 컨트롤러

12

별매 액세서리 사용

*3 OLYMPUS PENPAL은 구매 지역에서만 사용할 수 있습니다. 지역에 따라서 이에 대한 사용이 전파 규제를 침해할 수 있으며 그에 따라 제재를 받을 수 있습니다.

*4 Eye-Fi 카드는 카메라를 사용하는 국가의 법률과 규정에 따라 사용하십시오.

촬영 팁 및 정보

배터리가 들어있는데도 카메라의 전원이 들어오지 않는 경우

배터리가 완전히 충전되지 않았습니다.

- 배터리를 충전기로 충전해 주십시오.

날이 추우면 배터리가 일시적으로 작동하지 않습니다.

- 저온에서는 배터리 성능이 떨어집니다. 배터리를 꺼내 주머니에 한동안 넣어 따뜻하게 하십시오.

셔터 버튼을 눌렀는데 사진이 찍히지 않는 경우

카메라의 전원이 자동으로 꺼진 것입니다.

- 설정된 시간 동안 아무런 작업도 수행하지 않을 경우 배터리 방전을 줄이기 위해 카메라가 자동으로 취침타이머 모드로 들어갑니다.  [취침타이머] (P. 96)
취침타이머 모드로 들어간 후 설정된 시간(4시간) 동안 아무런 작업도 수행하지 않으면 카메라가 자동으로 꺼집니다.

플래시가 충전 중입니다.

- 충전이 진행되는 동안 모니터에  표시가 깜박입니다. 깜박임이 멈출 때까지 기다린 다음 셔터 버튼을 누르십시오.

초점이 잡히지 않았습니다.

- 피사체가 카메라에 너무 가까이 있거나 자동초점에 적합하지 않은 경우(모니터에 AF 확인 표시가 깜박임) 카메라는 초점을 맞출 수 없습니다. 피사체에서 멀리 떨어지거나 주 피사체와 카메라 사이의 거리와 같은 거리에 있으면서 콘트라스트가 높은 물체에 초점을 맞춘 다음 사진 구도를 잡고 촬영합니다.

초점을 맞추기가 어려운 피사체

다음 상황에서는 자동 초점으로 초점을 맞추기가 어려울 수도 있습니다.

AF 확인 마크가 깜박입니다.
피사체에 초점이 맞지 않았습니다.

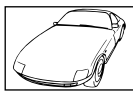

콘트라스트가 약한 피사체



프레임 중앙을 특별히 밝게 조명

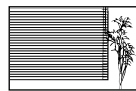

수직선이 들어 있지 않은 피사체

AF 확인 마크에는 불이 들어와 있으나 피사체에는 초점이 맞지 않았습니다.



각각 다른 거리에 있는 여러 피사체

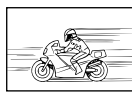

빠르게 움직이는 피사체



AF 영역 밖에 있는 피사체

노이즈 감소 기능이 작동되고 있습니다

- 야경 촬영 시에는 셔터 속도가 느려져 이미지에 노이즈가 나타나는 경향이 있습니다. 이 카메라는 느린 셔터 속도 촬영 후에 노이즈 감소 제거 작업을 활성화합니다. 그 동안에는 촬영을 할 수 없습니다. [노이즈 감소]를 [Off]로 설정 할 수도 있습니다.
 [노이즈 감소] (P. 96)

AF 타겟 수는 감소합니다

AF 타겟의 수와 크기는 화면비율, 그룹 타겟 설정, [디지털 텔레컨버터]에서 선택된 옵션에 따라 다릅니다. Four Thirds 시스템 렌즈를 사용할 때, 37개의 타겟이 있습니다.

날짜와 시간이 설정 되어 있지 않을 경우

구입 시에 설정된 상태 그대로 사용되고 있습니다

- 구입 시에는 카메라의 날짜와 시간이 설정되어 있지 않습니다. 카메라를 사용하기 전에 날짜와 시간을 설정하여 주십시오.  "날짜/시간 설정" (P. 17)

카메라에서 배터리가 분리되었습니다

- 카메라에서 배터리를 분리한 채 1 일 정도 그대로 두면 날짜와 시간 설정이 공장 출고시 기본값 설정으로 돌아갑니다. 배터리가 짧은 시간 동안 카메라에 장착되었다가 제거되면 설정이 더 빨리 취소됩니다. 중요한 사진을 촬영하기 전에는 날짜와 시간 설정이 올바른지 확인하십시오.

설정된 기능이 출고 시 기본 설정으로 복원된 경우

P, A, S, M 이외의 촬영 모드에서 모드 다이얼을 돌리거나 전원을 끄면 설정된 기능이 출고 시 기본 설정으로 되돌아갑니다.

촬영한 이미지가 희게 보일 경우

역광이나 역광에 준하는 조건에서 사진을 촬영하면 이런 현상이 발생할 수도 있습니다. 이는 플래어 또는 고스트라고 하는 현상 때문입니다. 가능한 한 사진에 강한 광원이 찍히지 않도록 구도를 잡으십시오. 사진에 광원이 없는 경우에도 플래어가 일어날 수 있습니다. 렌즈 후드를 사용하여 광원으로부터 렌즈를 가려주십시오. 렌즈 후드로도 효과가 없으면 손을 사용하여 렌즈를 빛으로부터 가려주십시오.

 "호환 렌즈" (P. 129)

피사체에 원인 모를 밝은 점이 찍혔을 때

촬영소자에 불량 화소가 있을 수 있습니다. [픽셀 맵핑]을 실행하십시오.









만일 문제가 지속될 경우에는 픽셀 맵핑을 몇 차례 반복해 주십시오.  "픽셀 맵핑 - 이미지 처리 기능 점검" (P. 145)





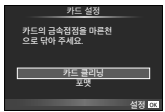



메뉴에서 선택할 수 없는 기능

십자 패드를 사용할 때 메뉴에서 선택할 수 없는 항목도 있습니다.

- 현재 촬영 모드로 설정할 수 없는 항목.
- 이미 설정된 항목 때문에 설정할 수 없는 항목:
 및 [노이즈 감소] 등의 조합

에러 코드

모니터표시	원인	해결
 카드 없음	카드가 삽입되지 않았거나 삽입되어 있어도 인식할 수 없습니다.	카드를 삽입하거나 다른 카드를 넣습니다.
 카드 에러	카드에 문제가 있습니다.	카드를 다시 삽입합니다. 문제가 해결되지 않으면 카드를 포맷합니다. 카드가 포맷되지 않으면 사용할 수 없습니다.
 쓰기 방지	카드 쓰기가 금지 되어 있습니다.	카드 쓰기 방지 스위치가 "LOCK" 쪽으로 설정되어 있습니다. 스위치를 해제합니다. (P. 127)
 저장용량없음	<ul style="list-style-type: none"> 카드가 가득 찼습니다. 사진을 더 이상 촬영할 수 없거나 인쇄 예약 등의 정보를 더 이상 기록할 수 없습니다. 카드에 빈 공간이 없어 인쇄 예약이나 새 이미지를 기록할 수 없습니다. 	카드를 교환하거나 불필요한 사진을 삭제합니다. 중요한 사진은 삭제하기 전에 PC로 복사해 두십시오.
	카드를 읽을 수 없습니다. 카드가 포맷이 되지 않았을 가능성이 있습니다.	<ul style="list-style-type: none"> [카드 클리닝]을 선택하고 OK를 누른 다음 카메라를 끕니다. 카드를 꺼내서 부드러운 마른 천으로 금속 표면을 닦아냅니다. [포맷] ▶ [Yes]를 선택한 다음 OK를 눌러 카드를 포맷합니다. 카드를 포맷하면 카드의 데이터가 모두 삭제됩니다.
 화상 없음	카드에 사진이 없습니다.	카드에 들어 있는 사진이 없습니다. 사진을 기록한 후 재생합니다.
 화상 에러	선택한 사진에 문제가 있어 재생 표시가 불가능합니다. 또는 이 카메라에서 재생할 수 없는 사진입니다.	이미지 처리 소프트웨어를 사용하여 PC에서 사진을 봅니다. 그래도 재생할 수 없으면 이 이미지 파일은 손상된 것입니다.
 화상을 편집할 수 없습니다.	다른 카메라로 촬영한 사진은 이 카메라에서 편집할 수 없습니다.	이미지 처리 소프트웨어를 사용하여 사진을 편집하십시오.
 화상 에러	현재 데이터를 송수신하는 장치 간에 화상을 전송할 수 없습니다.	필요 없는 화상을 삭제하거나 전송되는 화상의 크기를 작은 것으로 선택해서 카드에서 사용할 수 있는 메모리의 양을 늘리십시오.

모니터표시	원인	해결
 °C/°F		카메라를 끄고 카메라의 내부 온도가 식을 때까지 잠시 기다립니다.
 잠시 사용할 수 없습니다 카메라의 내부 온도가 내려 갈 때까지 기다리십시오	연속 촬영으로 인해서 카메라의 내부 온도가 올라갔습니다.	잠시 있으면 카메라가 자동으로 꺼집니다. 카메라의 내부 온도가 식을 때까지 기다린 다음 다시 조작하십시오.
 배터리 없음	배터리가 모두 소모되었습니다.	배터리를 충전합니다.
 연결이 되지 않았습니다	카메라가 컴퓨터, 프린터, HDMI 디스플레이나 다른 장치에 제대로 연결되지 않았습니다.	카메라를 다시 연결하십시오.
 용지가 없습니다	프린터에 용지가 없습니다.	프린터에 용지를 보충합니다.
 잉크가 없습니다	프린터에 잉크가 없습니다.	프린터의 잉크 카트리지를 교환합니다.
 종이가 걸렸습니다.	종이가 걸렸습니다.	걸린 종이를 제거합니다.
프린터의 설정이 변경됨	카메라에 설정하는 동안 프린터에서 용지 카세트를 꺼내는 등의 조작을 했습니다.	카메라에 설정을 하는 동안에는 프린터를 조작하지 마십시오.
 인쇄 에러입니다	프린터 및/또는 카메라에 문제가 있습니다.	카메라와 프린터의 전원을 끕니다. 전원을 다시 켜기 전에 프린터를 점검하고 문제를 시정합니다.
 이미지는 인쇄할수 없음	다른 카메라로 기록된 사진은 이 카메라로 인쇄되지 않을 수 있습니다.	PC를 사용하여 인쇄합니다.
렌즈가 잠겨있습니다. 잠금 해제 후 줄링을 돌리세요.	연장 가능한 렌즈는 연장된 상태로 두어야 합니다.	렌즈를 연장합니다. (P. 14)
렌즈의 상태를 확인하십시오.	카메라와 렌즈 사이에 문제가 발생했습니다.	카메라를 끄고 렌즈와의 연결 상태를 확인한 다음 전원을 다시 켭니다.

카메라 청소와 보관

카메라 청소

카메라를 청소하기 전에 전원을 끄고 배터리를 꺼냅니다.

외부:

- 부드러운 헝겊으로 가볍게 닦아줍니다. 카메라가 오염된 경우 비눗물에 헝겊을 적서 잘 짜줍니다. 잘 짰 헝겊으로 카메라를 닦은 다음 마른 헝겊으로 물기를 닦아냅니다. 해변에서 카메라를 사용한 경우, 깨끗한 물에 적서 꼭 짰 헝겊을 사용합니다.

모니터:

- 부드러운 헝겊으로 가볍게 닦아줍니다.

렌즈:

- 렌즈에 붙어 있는 먼지는 시판되는 블로어를 사용해 제거합니다. 렌즈는 렌즈 클리닝 페이퍼로 부드럽게 닦습니다.

스토리지

- 카메라를 장시간 사용하지 않을 때는 배터리와 카드를 꺼내두십시오. 카메라는 통풍이 잘 되는 서늘하고 건조한 곳에 보관합니다.
- 배터리를 정기적으로 삽입하여 카메라의 기능을 시험합니다.
- 본체와 뒤 커버에서 먼지나 기타 이물질 제거 후 부착합니다.
- 렌즈가 장착되어 있지 않을 때는 먼지가 들어가지 않도록 카메라에 바디 캡을 장착해 주십시오. 렌즈를 치워둘 때는 앞 뒤의 렌즈 커버를 반드시 끼워주십시오.
- 사용 후에는 카메라를 깨끗이 닦아주십시오.
- 방충제와 함께 보관하지 마십시오.

촬영소자 청소와 점검

본 카메라는 먼지 감소 기능을 통합하여 촬영소자에 먼지가 끼지 않도록 촬영소자 표면에 붙은 먼지나 이물질을 초음파 진동으로 제거합니다. 먼지 감소 기능은 카메라의 전원이 켜진 때에 작동합니다.

먼지 감소 기능은 촬영소자와 화상 처리 회로를 점검하는 픽셀 맵핑과 동시에 작동합니다. 카메라의 전원을 켤 때마다 먼지 감소 기능이 작동하므로 카메라를 똑바로 세워 기능이 제대로 발휘되도록 해야 합니다.

⚠ 주의

- 벤젠, 알코올, 화학 처리된 헝겊 등의 강한 용제는 사용하지 마십시오.
- 화학물질을 취급하는 장소에서 카메라를 보관하면 부식될 우려가 있으므로 이런 장소는 피해 주십시오.
- 렌즈를 더러운 상태로 방치하면 곰팡이가 생길 수도 있습니다.
- 카메라를 장시간 사용하지 않았다면 사용 전에 각 부위를 점검해 주십시오. 중요한 사진을 촬영하기 전에 반드시 시험 촬영을 하여 카메라가 제대로 작동하는지 확인하십시오.

픽셀 맵핑 - 이미지 처리 기능 점검

픽셀 맵핑 기능을 사용하면 자동으로 촬상소자와 이미지 처리 기능이 점검되고 조정됩니다. 모니터를 사용한 후 또는 계속 촬영을 한 후에는 이 기능이 올바르게 작동될 수 있도록 최소한 1 분 정도 기다린 후 픽셀 맵핑 기능을 사용합니다.

1  개인설정 메뉴 (P. 101) 탭  에서 [픽셀 맵핑]을 선택합니다.

2  을 누른 다음  를 누릅니다.

- 픽셀 맵핑이 진행되는 동안 [처리중] 표시줄이 표시됩니다. 픽셀 맵핑이 끝나면 메뉴가 복원됩니다.

주의

- 픽셀 맵핑 중 실수로 카메라의 전원을 꺼버린 경우, 단계 1 부터 다시 시작하십시오.

메뉴 디렉토리

*1: [내설정]에 추가할 수 있습니다.

*2: [재설정]에서 [전부]를 선택하여 기본값을 복구할 수 있습니다.

*3: [재설정]에서 [기본]을 선택하여 기본값을 복구할 수 있습니다.

📷 촬영 메뉴

탭	기능	기본값	*1	*2	*3	📄		
📷	카드 설정	—				78		
	초기화/내설정	—		✓		79		
	화상효과설정	📷 Natural	✓	✓	✓	70		
	⏪	정지화상	📷 N	✓	✓	✓	72	
		동영상	MOV FullHD@25					
	종횡비 설정	4:3	✓	✓	✓	71		
	디지털 텔레컨버터	Off	✓	✓	✓	86		
키스톤 보정	Off		✓	✓	86			
📷	📷/📷	☐	✓	✓	✓	57		
	손떨림 보정	정지화상	S-I.S. Auto	✓	✓	✓	68	
		동영상	M-I.S. On	✓	✓	✓		
	브라케팅촬영	Off					82	
		AE BKT		3f 1.0EV				
		WB BKT	A-B	—	✓	✓		✓
			G-M					
		FL BKT		—				83
		ISO BKT		—				83
	ART BKT		—			83		
	HDR	Off		✓	✓	✓	60	
	다중노출	매수	Off				84	
		오토 게인	Off		✓	✓		
		합성	Off					
	타임랩스 설정	Off					85	
매수		99						
대기 시간 시작		00:00:01		✓	✓			
시간 간격		00:00:01						
타임랩스 동영상		Off						
⚡ RC모드	Off		✓	✓	✓	135		

▶ 재생 메뉴

탭	기능		기본값	*1	*2	*3	👉	
▶	📄	시작	—				67	
		BGM	Joy		✓	✓		
		슬라이드	전체		✓	✓		
		1매 재생시간	3sec		✓			
		무비 재생시간	Short		✓			
	🔊		On		✓	✓	88	
	Edit	화상선택	RAW Data 편집	—				88
			JPEG 편집	—				89
			🎤	—				90
		이미지 합성	—				90	
인쇄 예약		—				116		
보호해제		—				90		
스마트폰에 연결		—				90		

⌘ 셋업 메뉴

탭	기능		기본값	*1	*2	*3	👉	
⌘	⌚		—				17	
	📶*		—				91	
	🗨️		±0, ✨ ±0, Natural		✓		91	
	화상보기		0.5sec		✓	✓	91	
	Wi-Fi 설정	Wi-Fi 접속 설정	개별 연결			✓		91
		개인 패스워드	—					
		공유 명령 재설정	—					
	🔗/📶 메뉴표시	🔗 메뉴표시	On					91
		📶 메뉴표시	Off		✓			
	편웨어		—					91

* 설정은 구입한 지역에 따라 다릅니다.

☞ 개인설정 메뉴

탭	기능	기본값	*1	*2	*3		
☞	AF/MF					93	
	AF모드	정지화상	S-AF	✓	✓		✓
		동영상	C-AF				
	풀타임 AF	Off	✓	✓	✓		
	AEL/AFL기능	S-AF	mode1	✓	✓		✓
		C-AF	mode2				
		MF	mode1				
	렌즈리셋	On		✓	✓		
	별브/시간 포커싱	On		✓	✓		
	포커스링	C		✓	✓		✓
	MF시 화면확대	확대	Off	✓	✓		
		피킹	Off	✓	✓		
	Home 등록				✓		✓
	AF 보조광	On		✓	✓		✓
	얼굴 인식			✓	✓		
	AF타겟표시	On			✓		✓
C-AF 잠금	Off			✓	✓		
☞	버튼/다이얼/레버					94	
	버튼 기능	버튼기능		✓	✓		
		버튼기능	멀티 기능				
		버튼기능	REC				
		버튼기능	AEL/AFL				
		버튼기능					
		버튼기능					
		버튼기능	*				
		버튼기능	/ *				
		버튼기능					
		버튼기능	AEL/AFL				
	버튼기능						
	버튼기능	AF 스톱					
	다이얼기능	P		✓	✓		
		A	FNo./				
		S	셔터 속도/				
		M	셔터 속도/FNo.				
		Menu	/				
	다이얼방향		이전/다음//Q	✓	✓		
			노출설정 다이얼 1 Ps 다이얼 1				
모드 다이얼 기능	Off		✓				
레버 기능	mode1		✓				
2+	Off		✓				

* 기능이 [직접 기능]으로 설정되어 있을 때

탭	기능	기본값	*1	*2	*3		
* 94	릴리즈/연사						
	릴리즈 우선 S	Off	✓	✓	✓	94	
	릴리즈 우선 C	On	✓	✓	✓		
	L fps설정	6fps	✓	✓	✓		
	H fps설정	10fps	✓	✓	✓		
	손떨림보정	비활성화		✓			
	반누름 중 IS	On		✓			
	렌즈 I.S. 우선	Off	✓	✓	✓		
	릴리즈 래그 타임	보통		✓			
	표시/음/접속						
	HDMI	HDMI 출력	1080i		✓		95
		HDMI 컨트롤	Off		✓		
	비디오 출력		—				
	컨트롤 설정	iAUTO	라이브 가이드		✓		
P/A/S/M		라이브 컨트롤		✓			
ART		ART 메뉴		✓			
SCN		SCN 메뉴		✓			
/Info 표시설정	Info	표시Off, 종합표시	✓	✓	✓		
	LV-Info	표시Off, , 수준기	✓	✓			
	표시	25, 캘린더 표시	✓	✓			
그리드 표시		Off	✓	✓			
픽처 모드 설정		모두 켜	✓	✓			
히스토그램 설정	하일라이트	255					
	새도우	0		✓			
모드 가이드		On		✓			
LV감도확장		Off	✓	✓	✓		
초당프레임수		보통	✓	✓	✓		
아트 LV모드		mode1		✓			
LV 다이내믹 레인지 확장		On		✓			
깜박임 감소		Auto		✓			
LV 클로즈업 모드		mode2		✓			
잠금		Off	✓	✓			
피킹 설정		화이트	✓	✓			
조명시간		Hold	✓	✓	✓		
취침타이머		1 min	✓	✓	✓		
자동 전원 Off		4hours		✓	✓		
))		On	✓	✓	✓		
USB접속 모드		Auto		✓	✓		
						96	

탭	기능	기본값	*1	*2	*3	👉		
☞	📷	노출/측광/감도						
		노출단계선택	1/3EV	✓	✓	✓	96	
		노이즈 감소	Auto	✓	✓	✓		
		노이즈 필터	Standard	✓	✓	✓		
		ISO	Auto	✓	✓	✓	97	
		ISO Step	1/3EV	✓	✓	✓		
		ISO자동설정	상한선: 1600 디폴트: 200	✓	✓	✓		
		ISO-Auto	P/A/S	✓	✓			
		측광	☒	✓	✓	✓		
		AEL 측광모드	Auto	✓	✓	✓		
		벌브/시간 타이머	8 min	✓	✓	✓		
		벌브/시간 모니터	-7	✓	✓			
		라이브 벌브	Off	✓	✓			
		라이브 시간	0.5 sec	✓	✓			
		저진동 [📍]	Off	✓	✓	✓		
합성 촬영 설정	1 sec	✓	✓					
📷	📷	플래시						
		⚡ 동조속도	1/320	✓	✓	✓	97	
		⚡ 저속제한	1/60	✓	✓	✓		
📷+📷	Off	✓	✓	✓				
📷	📷	화질/컬러/WB						
		화질설정	👈-1 📷F, 👈-2 📷N, 👈-3 📷M, 👈-4 📷S	✓	✓	✓	98	
		화소크기	📷Middle	2560 × 1920	✓	✓		✓
			📷Small	1280 × 960				
		주변광량 보정	Off	✓	✓	✓		
		하이트밸런스	Auto A:0, G:0	✓	✓	✓		
		📷WB 보정	WB일괄보정	—	✓	✓		
			WB일괄삭제	—				
		📷WB Auto	따뜻한 색 유지	On	✓	✓		✓
		⚡+WB	WB Auto	✓	✓	✓		
컬러설정	sRGB	✓	✓	✓				
📷	📷	기록/삭제						
		원터치 소거	Off	✓	✓	✓	99	
		RAW+JPEG 동시 소거	RAW+JPEG	✓	✓	✓		
		파일명	재설정		✓			
		파일명 편집	Off		✓			
		실행 우선 설정	No		✓	✓		
		dpi설정	350dpi		✓			
		저작권 설정	저작권 정보	Off		✓		
			아티스트 명	—				
저작권 이름	—							
📷	📷	동영상						
		📷 모드	P		✓		100	
		무비 녹음	On	✓	✓	✓		

탭	기능	기본값	*1	*2	*3		
☰	동영상 효과	On		✓		100	
	바람 소음 감소	Off		✓			
	촬영 레벨	내장	±0				
		외장	±0		✓		
		라인 인	±0				
볼륨 리미터	On		✓				
☰	내장 EVF					100	
	내장 EVF 스타일	스타일 3		✓			
	Info 표시 설정	, 수준기, 기본 정보 표시		✓			
	그리드 표시	Off	✓	✓	✓		
	EVF 자동 전환	On		✓			
	EVF 조정	EVF 자동 밝기 조정	On	✓	✓		✓
☰	기타					101	
	픽셀 맵핑	—					
	노출 시프트		±0		✓		✓
	AF 미세 조절	Off					
	경고 레벨	±0		✓			
	배터리 우선	PBH 배터리	✓	✓			
	수준기 조정	—		✓			
	터치 스크린 설정	On		✓			
Eye-Fi	On		✓				
전동 줌 속도	정지화상	보통		✓			
	동영상	보통		✓			

☰ 액세스리 포트 메뉴

탭	기능	기본값	*1	*2	*3		
☰	OLYMPUS PENPAL 통신					113, 114	
	화상 등록중	—					
	주소 Book	주소 리스트	—				
		검색시간	30sec		✓		
		신규 등록	—				
	My OLYMPUS PENPAL	—					
	송신 화상 사이즈	사이즈 1: Small		✓			
	OLYMPUS PENPAL 앨범						115
	화상 전체 복사	—					
	보호해제	—					
앨범 보존 상황	—						
앨범 Setup	—						
카피 화상 사이즈	사이즈 2: Medium		✓				
☰	전자식 뷰파인더					115	
	EVF 조정	±0, ±0		✓			
	EVF 자동 전환	On		✓			

사양

■ 카메라

제품 유형	
제품 유형	Micro Four Thirds Standard 렌즈 교환식 디지털 카메라
렌즈	M.Zuiko Digital, Micro Four Thirds 시스템 렌즈
렌즈 마운트	Micro Four Thirds 마운트
35mm 필름 카메라 등가 화상 초점 길이	렌즈 초점 길이의 약 2배
활상소자	
제품 유형	4/3" Live MOS 센서
총 화소수	약 16,850,000 화소
유효 화소수	약 16,280,000 화소
화면 크기	17.3mm(가로)×13.0mm(세로)
가로세로비	1.33 (4:3)
뷰파인더	
유형	아이센서 부착형 전자 뷰파인더
픽셀수	2,360,000픽셀
고배율	100%
아이 포인트	약 21.0mm (-1 m ⁻¹)
라이브 뷰	
센서	Live MOS 센서 사용
시야율	100%
모니터	
제품 유형	3.0" TFT 컬러 LCD, 다각, 터치 스크린
총 화소수	약 1,040,000 도트(화면비 3:2)
셔터	
제품 유형	전자식 포컬 플레인 셔터
셔터	1/8000-60 초, 벌브 촬영, 시간 촬영
자동 초점	
제품 유형	고속 Imager AF
초점 포인트	81포인트
초점 포인트 선택	자동, 옵션
노출 제어	
측광 방식	TTL 측광 방식(활상 소자 측광) 디지털 ESP 측광/중앙부 중점 평균 측광/스팟 측광
측광 범위	EV -2-20 (M.ZUIKO DIGITAL 17mm f2.8에 해당, ISO100)
촬영 모드	AUTO : iAUTO/ P : 프로그램 AE(프로그램 시프트 수행 가능)/ A : 조리개 우선 AE/ S : 셔터 우선 AE/ M : 수동/ II : PHOTO STORY/ ART : 아트 필터/ SCN : 장면/☺: 동영상
ISO 감도	LOW, 200 - 25600 (1/3, 1 EV 단계)
노출 보정	±5EV (1/3, 1/2, 1 EV 단계)
화이트밸런스	
제품 유형	활상소자
모드 설정	자동/화이트 밸런스 사전설정(7가지 설정)/사용자 지정 WB/원터치 WB

기록	
메모리	SD, SDHC, SDXC 및 Eye-Fi UHS-I 호환
기록 시스템	디지털 기록, JPEG(DCF(Design rule for Camera File system)에 따라), RAW 데이터, MP 형식
적용 기준	Exif 2.3, Digital Print Order Format (DPOF), PRINT Image Matching III, PictBridge
정지 영상이 있는 사운드	웨이브 포맷
동영상	MPEG-4 AVC/H.264 / Motion JPEG
오디오	스테레오, PCM 48kHz
재생	
표시 포맷	단일 프레임 재생/확대 재생/인덱스 표시/달력 표시
드라이브	
드라이브 모드	단일 프레임 촬영/연속 촬영/셀프 타이머
연속 촬영	최대 10 fps (C ₁₀)
셀프 타이머	작동 시간: 12초/2초/사용자 지정
에너지 절약 기능	취침 모드 전환: 1분, 전원 끄기: 4 시간 (맞춤화할 수 있음)
외장 플래시	
플래시 조절 모드	TTL-AUTO(TTL 프리발광식)/MANUAL
동조 속도	1/320 초 이하 (FL-LM2)
무선 LAN	
호환 표준	IEEE 802.11b/g/n
외부 커넥터	
멀티 커넥터(USB 커넥터, AV 커넥터)/HDMI 마이크로 커넥터(D형)/액세서리 포트/외장 플래시 커넥터/마이크 커넥터	
전원 공급	
배터리	리튬 이온 배터리 1개
크기/무게	
크기	130.4 mm(W)×93.5 mm(H)×63.1 mm(D) (돌출부 제외)
무게	약 497 g (배터리 및 카드 포함)
작동 환경	
온도	-10 °C-40 °C (작동 시)/-20 °C-60 °C (보관 시)
습도	30%-90%(작동 시)/10%-90%(보관 시)
스플래시 저항	
스타일	IEC Standard Publication 529 IPX1(OLYMPUS 테스트 조건)에 해당

HDMI, HDMI 로고 및 High-Definition Multimedia Interface는 HDMI Licensing LLC의 상표 또는 등록 상표입니다.

HDMITM
HIGH-DEFINITION MULTIMEDIA INTERFACE

■ FL-LM2

가이드 넘버	7 (ISO100), 10 (ISO200)
파이어링 앵글	14mm의 렌즈 화각을 커버합니다. (35mm 포맷에 28mm)
크기	약 44.3 mm(W)×33.5 mm(H)×52.5 mm(D)
무게	약 31 g
스플래시 저항	스타일 IEC Standard Publication 529 IPX1(OLYMPUS 테스트 조건)에 해당

■ 리튬 이온 배터리

모델 번호	BLN-1
제품 유형	충전식 리튬 이온 배터리
전압	DC 7.6 V
용량	1220 mAh
충전 및 방전 횟수	약 500회(사용 조건에 따라 다름)
주변 온도	0 °C-40 °C (충전 중)
크기	약 36.0 mm(W)×15.4 mm(H)×50.2 mm(D)
무게	약 52 g



■ 리튬 이온 충전기





모델 번호	BCN-1
정격 입력전압	AC 100V-240V (50/60Hz)
정격 출력전압	DC 8.7V, 600mA
충전 시간	약 4시간 (상온)
주변 온도	0 °C-40 °C (작동 시)/-20 °C-60 °C (보관 시)
크기	약 67 mm(W)×26 mm(H)×95.5 mm(D)
무게 (AC 케이블 제외)	약 77 g

- 이 장치와 함께 제공된 AC 케이블은 이 장치 전용이므로 다른 장치에서는 사용할 수 없습니다. 또한 다른 장치용 케이블을 이 장치에 사용하지 마십시오.

사양은 제조사 측의 사전 예고 없이 변경될 수 있습니다.

안전 주의 사항

	주의 감전 위험이 있습니다. 열지 마십시오.	
주의: 감전 위험을 줄이려면 커버(또는 뒷면)를 제거하지 마십시오. 사용자가 수리할 수 있는 부분이 아닙니다. 공인된 OLYMPUS 서비스 담당자에게 문의하십시오.		

-  삼각형 내의 느낌표는 제품과 함께 제공된 설명서에서 설명하고 있는 중요한 작동 및 유지관리 지침에 대한 주의를 요하는 부분입니다.
-  위험 이 기호가 표시된 정보를 준수하지 않고 제품을 사용하면 심각한 부상 또는 생명의 위험이 있을 수 있습니다.
-  경고 이 기호가 표시된 정보를 준수하지 않고 제품을 사용하면 부상 또는 생명의 위험이 있을 수 있습니다.
-  주의 이 기호가 표시된 정보를 준수하지 않고 제품을 사용하면 가벼운 부상, 장비 손상 또는 중요한 데이터의 손실이 초래될 수 있습니다.

경고!

본 제품을 분해하거나 물에 젖게 하거나 다습한 환경에 노출시키지 마십시오. 화재 또는 감전이 발생할 수 있습니다.

일반적인 주의 사항

모든 지침을 읽으십시오 — 제품을 사용하기 전에 모든 작동 지침을 읽으십시오. 설명서는 추후 참조를 위하여 보관하십시오.

청소 — 청소를 하기 전에 항상 콘센트에서 제품의 플러그를 빼십시오. 청소할 때는 약간 물기있는 천만 사용하십시오. 제품을 청소할 때는 용액, 분무식 클리너 또는 모든 형태의 유기 용제를 절대 사용하지 마십시오.

부속물 — 고객의 안전과 제품 손상 방지를 위해 Olympus에서 권장하는 액세서리만 사용하십시오.

물과 습기 — 방수 설계된 제품들의 주의 사항에 대해서만 관련 사용 설명서의 방수 부분을 읽어 보시기 바랍니다.

위치 선정 — 제품의 손상을 방지하려면 제품을 안정된 삼각대, 스탠드 또는 받침대에 장착합니다.

전원 — 이 제품은 제품 라벨에 기술되어 있는 전원에만 연결하십시오.

이물질 — 부상을 당하는 일을 피하기 위해 제품 안에 절대 금속 물체를 삽입하지 마십시오.

열 — 난방기, 열 조절장치, 스토브와 같은 열원 또는 스테레오 앰프를 포함해 열을 발생시키는 모든 종류의 장비 근처에서 이 제품을 사용하거나 보관하지 마십시오.

카메라 취급

 경고

- 카메라를 가연성 또는 폭발성 가스 근처에서 사용하지 마십시오.

- 가까운 거리에 있는 사람(유아, 아동 등)에게 플래시 및 LED를 사용하지 마십시오.

피사체 얼굴로부터 최소 1 m 이상 떨어지십시오. 피사체의 눈과 너무 가까운 거리에서 플래시가 발광되면 일시적 시력 장애가 발생할 수 있습니다.

- 어린이, 유아, 애완동물 등이 접근할 수 없는 곳에 보관하십시오.

심각한 부상을 초래할 수 있는 다음의 위험한 상황을 예방하기 위해, 카메라는 항상 어린이나 유아의 손이 닿지 않는 곳에서 사용 및 보관하십시오.

- 카메라 스트랩에 걸려서 질식사할 수도 있습니다.

- 배터리, 카드 또는 기타 작은 부품들을 삼킬 수 있습니다.
- 본인의 눈 또는 다른 어린이의 눈에 플래시를 발광할 수 있습니다.
- 카메라의 작동부에 의해 상해를 입을 수 있습니다.
- 카메라로 태양 또는 강한 빛을 직접 보지 마십시오.
- 먼지나 습기가 많은 곳에서 카메라를 사용하거나 보관하지 마십시오.
- 플래시가 발광될 때 플래시를 손으로 가리지 마십시오.

⚠ 주의

- 이상한 냄새, 잡음 또는 연기가 나는 경우 카메라 사용을 즉시 중지하십시오.
화재나 화상의 위험이 있으므로 배터리를 뺄 때는 맨손으로 만지지 마십시오.
- 젖은 손으로는 절대로 카메라를 잡거나 조작하지 마십시오.
- 카메라를 온도가 매우 높아질 수 있는 곳에 보관하지 마십시오.
일부 부품이 변형되거나 특정 환경에서는 카메라에 불이 붙을 수 있습니다.
담요 등으로 덮은 채 충전기를 사용하지 마십시오. 과열되어 화재가 발생할 수 있습니다.
- 카메라를 취급할 때 저온 화상을 입지 않도록 주의하십시오.
카메라에 금속 부분이 있으면 과열로 인한 저온 화상을 입을 수 있습니다. 다음 사항을 주의하십시오.
 - 카메라를 장시간 사용하면 뜨거워집니다. 이 상태에는 카메라를 잡고 있으면 저온 화상을 입을 수 있습니다.
 - 매우 추운 장소에서는 카메라 본체의 온도가 주변 온도보다 낮을 수 있습니다. 낮은 온도에서 카메라를 취급할 때는 가능한 한 장갑을 착용하십시오.
- 스트랩을 주의하십시오.
카메라를 휴대할 때 스트랩에 주의를 기울이십시오. 스트랩이 다른 물체에 걸려서 심각한 손상의 원인이 될 수 있습니다.

배터리 취급 시 주의 사항

다음은 배터리 누액, 과열, 연소, 폭발 또는 감전이나 화재를 방지하기 위한 중요한 지침입니다.

⚠ 위험

- 본 카메라에는 Olympus에서 지정된 리튬 이온 배터리를 사용합니다. 지정된 충전기 만 사용하여 충전하십시오. 다른 충전기는 사용하지 마십시오.
- 배터리를 가열하거나 소각하지 마십시오.
- 배터리를 운반하거나 보관할 때는 장신구, 핀, 단추 등의 금속 물질과 접촉하지 않도록 주의하십시오.
- 배터리를 직사광선에 노출되는 곳이나 뜨거운 자동차, 전열 기구 등의 고온 환경에 보관하지 마십시오.
- 배터리 누액이나 단자 손상을 방지하기 위해 배터리 사용에 대한 모든 지침을 준수하십시오. 배터리를 분해하거나 납땜 등의 개조를 하지 마십시오.
- 배터리 액이 눈에 들어간 경우 즉시 깨끗하고 차가운 흐르는 물로 눈을 씻어내고 의사의 치료를 받으십시오.
- 배터리는 항상 어린이의 손이 닿지 않는 곳에 보관하십시오. 어린이가 실수로 배터리를 삼킨 경우 곧바로 병원에 가십시오.
- 충전기에서 연기나 열 또는 이상한 소리나 냄새가 날 경우 즉시 사용을 중단하고 콘센트에서 플러그를 뽑아 다음 지정 대리점이나 서비스 센터에 연락하십시오.

⚠ 경고

- 배터리는 항상 건조하게 보관해야 합니다.
- 배터리의 누액, 과열, 화재 또는 폭발을 방지하기 위해 본 제품에 사용하도록 권장하는 배터리만 사용하십시오.
- 배터리는 사용 설명서의 설명에 따라 주의 깊게 설치하십시오.
- 충전용 배터리가 지정된 시간 내에 충전되지 않으면 충전을 중지하고 사용하지 마십시오.
- 금이 가거나 깨진 배터리는 사용하지 마십시오.
- 배터리에서 액이 흐르거나, 색이나 모양이 변형되거나, 사용 도중 이상 현상이 발견 되면 카메라의 사용을 중지하십시오.
- 배터리 액이 옷이나 피부에 묻은 경우 즉시 옷을 벗고 액이 묻은 부분을 깨끗하고 차가운 흐르는 물로 씻어내십시오. 액으로 인해 피부에 화상을 입은 경우 즉시 병원에 가십시오.
- 배터리에 강한 충격이나 연속적 진동을 가하지 마십시오.

⚠ 주의

- 배터리를 넣기 전에 항상 누액, 변색, 변형 또는 기타 이상 현상의 발생 여부를 검사하십시오.
- 배터리를 오래 사용하면 뜨거워질 수 있습니다. 가벼운 화상의 위험이 있으므로 카메라를 사용한 직후 배터리를 꺼내지 마십시오.
- 카메라를 장시간 보관할 때는 카메라에서 배터리를 빼두십시오.
- 배터리는 당사 전용의 리튬 이온 배터리를 사용해 주십시오. 다른 타입의 배터리는 사용하지 마십시오. 사용할 때에는 배터리의 취급 설명서를 숙독하여 올바르게 사용해 주십시오.
- 배터리의 단자가 딸이나 기름으로 더러워지면 접촉불량을 일으키는 원인이 됩니다. 마른 헝겊으로 잘 닦은 후에 사용해 주십시오.
- 충전식 배터리를 구입한 후 처음으로 사용하는 경우 또는 장시간 사용하지 않은 경우는 반드시 충전해 주십시오.
- 저온에서 배터리 전원으로 카메라를 작동하는 경우에는 카메라와 여비의 배터리를 가끔씩 따뜻하게 유지시켜 주십시오. 저온에서 소모된 배터리는 상온으로 따뜻해지면 복구되는 경우가 있습니다.
- 촬영 조건, 사용 환경 및 배터리에 따라 촬영 매수가 달라지는 경우가 있습니다.
- 장기간의 여행 등에는 예비 배터리를 준비할 것을 권장합니다. 권장 배터리는 여행 중에 입수하기 어려울 수도 있습니다.
- 카메라를 장기간 사용하지 않을 경우 서늘한 장소에 보관하십시오.
- 지구 자원을 절약하는데 도움을 주기 위해서는 배터리를 리사이클 해 주십시오. 다 쓴 배터리를 버릴 때에는, 반드시 단자를 닫아주시고 지역의 법률과 규정에 따라 주십시오.

무선 LAN 기능 사용 시 주의사항

⚠ 경고

- **의료 장비가 있는 병원과 기타 장소에서는 카메라의 전원을 끄십시오.**
카메라에서 나오는 무선 전파가 의료 장비에 영향을 주어 고장으로 인한 사고가 발생할 수 있습니다.
- **비행기 탑승 시에는 카메라의 전원을 끄십시오.**
탑승 시 무선 기기를 사용하는 경우 항공기의 안전 운항에 방해가 될 수 있습니다.

사용 환경 관련 주의 사항

- 본 제품은 고정밀 기술로 제작되었습니다. 사용 또는 보관에 관계 없이 아래와 같은 장소에 카메라를 두지 마십시오.
 - 온도나 습도가 높거나 급격하게 변화하는 장소. 직사광선이 비치는 곳, 해변, 잠겨 있는 차 안 또는 기타 열원(난로, 전열기 등) 또는 가습기 근처.
 - 모래나 먼지가 많은 환경.
 - 인화성 물질이나 폭발물 근처.
 - 욕탕이나 빗속과 같이 젖은 곳. 방수 설계로 제품을 사용하는 경우에는 설명서도 잘 읽어 주십시오.
 - 진동이 일어나기 쉬운 장소.
- 카메라를 떨어뜨리거나 강한 충격 또는 진동에 노출시키지 마십시오.
- 삼각대를 사용할 경우 삼각대 헤드로 카메라 위치를 조절하십시오. 카메라 자체를 비틀지 마십시오.
- 직사광선이 비치는 곳에 카메라를 두지 마십시오. 이로 인해 렌즈 또는 셔터의 커튼막의 손상, 색상손실, 이미지 할상소자의 고스트 발생의 원인이 되거나 화재를 유발시킬 수도 있습니다.
- 뷰파인더를 통해 내부에 빛을 비추지 마십시오. 이 주의사항을 지키지 않으면 이미지 일부가 진하게 인화될 수 있습니다.
- 카메라 및 호환식 렌즈의 전극을 만지지 마십시오. 렌즈를 제거할 때에는 반드시 보디 캡을 부착해 주십시오.
- 카메라를 장시간 보관하는 경우에는 배터리를 제거해서 보관해 주십시오. 카메라 내부에 응결이 되거나 곰팡이가 생기는 것을 방지하기 위해서 시원하고 건조한 곳에 보관해 주십시오. 보관한 후에는 카메라의 전원을 켜고 셔터 버튼을 눌러서 정상적으로 작동하는지 시험해 주십시오.
- TV, 전자레인지, 비디오 게임, 스피커, 대형 모니터, TV/라디오탑 또는 전송탑 등과 같은 자기/전자기장, 무선 전파 또는 고전압에 노출된 위치에서 사용할 경우 카메라가 오작동할 수 있습니다. 이런 경우, 카메라를 꺾다 다시 켜 후 작동을 계속해 보십시오.
- 카메라 사용 설명서에 설명된 작동 환경 제한 사항을 읽고 준수해 주십시오.
- 카메라의 이미지 할상소자를 직접 만지거나 닦지 마십시오.

모니터

카메라 뒷면의 디스플레이는 LCD 모니터입니다.

- 모니터가 깨진 경우에 절대로 액정을 입에 넣지 마십시오. 손이나 발 또는 옷에 붙은 물질은 즉시 행크내야 합니다.
- 모니터의 상하단에 빛줄기가 나타날 수 있으나 이는 고장은 아닙니다.
- 카메라를 기울여서 피사체를 보면 가장자리가 모니터에서 지그재그로 나타날 수 있습니다. 이는 고장이 아니며 재생 모드에서는 거의 나타나지 않습니다.
- 저온에서는 모니터를 켜는 데 시간이 걸릴 수 있으며 일시적으로 색이 변할 수 있습니다. 온도가 매우 낮은 장소에서 사용할 경우에는 가끔씩 따뜻한 장소에 놓아 두는 것이 좋습니다. 저온으로 인해 모니터의 성능이 저하되더라도 온도가 정상으로 돌아오면 기능이 복구됩니다.
- 모니터는 정밀 기술로 제작됩니다. 그러나 모니터에는 검정 점이나 밝은 점이 부분적으로 계속 나타날 수 있습니다. 모니터의 특성 및 보는 각도로 인해 이러한 점의 색이나 밝기가 일정하지 않을 수 있습니다. 이 현상은 고장이 아닙니다.

렌즈

- 물에 담그거나 물이 튀지 않게 하십시오.
- 렌즈를 떨어뜨리거나 렌즈에 무리한 힘을 가하지 마십시오.
- 렌즈의 움직이는 부위를 잡지 마십시오.
- 렌즈 표면을 직접 만지지 마십시오.
- 접점을 직접 만지지 마십시오.
- 갑작스러운 온도 변화를 겪지 않게 하십시오.

법규 및 기타 고지 사항

- Olympus는 본 제품을 적법하게 사용하여 발생한 손해나 이익 또는 본 제품을 부적절하게 사용하여 발생하는 제3자의 요청에 대해 단언이나 보증을 하지 않습니다.
- Olympus는 사진 데이터를 삭제하는 등 본 장치를 적법하게 사용하여 발생하는 모든 손해나 이익에 대해 단언이나 보증을 하지 않습니다.

보증의 부인

- Olympus는 본 서면 형태의 자료나 소프트웨어의 모든 내용과 관련하여 명시적이거나 묵시적인 단언이나 보증을 하지 않습니다. 또한 특정 목적에 대한 적합성이나 상품적합성 또는 본 서면 형태의 자료, 소프트웨어 또는 장비를 사용하거나 사용하지 않음으로 인해 발생하는 결과적이거나, 우연적이거나 간접적인 손해(비즈니스 이익의 손실, 비즈니스의 중단 및 비즈니스 정보의 손실 등을 포함하며 이에 제한되지 않음)에 대한 책임을 지지 않습니다. 일부 국가에서는 결과적이거나 우연적인 손해에 대한 책임 제한이나 예외를 인정하지 않으므로 위의 제한 사항은 특정 사용자에게는 해당되지 않을 수도 있습니다.
- Olympus는 본 설명서와 관련한 모든 권한을 갖습니다.

경고

저작권이 부여된 자료를 허가 받지 않고 복사 또는 사용할 경우 해당 저작권법을 위반할 수 있습니다. Olympus는 저작권 소유자의 권리를 침해하는 모든 허가 받지 않은 복사, 사용 또는 기타 행위에 대한 책임을 지지 않습니다.

저작권 고지 사항

모든 권리는 저작권자의 소유입니다. 본 서면 자료 또는 본 소프트웨어의 모든 부분은 Olympus의 사전 서면 승인 없는 어떠한 형식이나 수단(복사 및 기록 또는 모든 유형의 정보 저장 및 검색 시스템을 포함한 전자적, 기계적 방법) 또는 목적으로도 복제되거나, 검색 시스템에 저장 또는 도입되거나 전송될 수 없습니다. 본 서면 자료 또는 소프트웨어에 포함된 정보의 사용 또는 해당 정보의 사용으로 인한 손해와 관련한 책임을 지지 않습니다. Olympus는 사전 통지를 하지 않고 본 발행물이나 소프트웨어의 기능 및 내용을 변경할 권한을 갖습니다.

해당 무선설비는 전파혼신 가능성이 있으므로 인명안전과 관련된 서비스는 할 수 없습니다

사용자안내문

이 기기는 가정용 (B급) 전자파적합기기로서 주로 가정에서 사용하는 것을 목적으로 하며, 모든 지역에서 사용할 수 있습니다.



기자체의 명칭(모델명): DIGITAL CAMERA (E-M1)
 인증번호: MSIP-CMM-OIM-E-M1
 인증받은 자의상호: OLYMPUS IMAGING CORP.
 제조자: OLYMPUS IMAGING CORP.

상표

- Microsoft 및 Windows는 Microsoft Corporation의 등록 상표입니다.
- Macintosh는 Apple Inc.의 상표입니다.
- SDXC 로고는 SD-3C, LLC의 상표입니다.
- Eye-Fi는 Eye-Fi, Inc.의 상표입니다.
- "Shadow Adjustment Technology" (역광자동조정 기능)는 Apical Limited의 특허기술을 사용하고 있습니다. 
- Micro Four Thirds, Four Thirds 및 Micro Four Thirds 그리고 Four Thirds 로고는 일본과 미국, 유럽연합 국가 및 기타 국가에 소재한 OLYMPUS IMAGING Corporation의 상표 또는 등록 상표입니다.
- "PENPAL" 은 OLYMPUS PENPAL 을 지칭합니다.
- Wi-Fi는 Wi-Fi Alliance의 등록상표입니다.
- Wi-Fi CERTIFIED 로고는 Wi-Fi Alliance의 인증마크입니다. 
- 이 설명서에서 언급된 카메라 파일 시스템용 표준은 일본 전자정보기술산업협회(JEITA)가 규정한 "DCF (Design Rule for Camera File System; 카메라 파일 시스템용 디자인 규격)" 표준입니다.
- 그 밖의 모든 상호 및 제품명은 관련 소유자의 등록 상표 및/또는 상표입니다.

THIS PRODUCT IS LICENSED UNDER THE AVC PATENT PORTFOLIO LICENSE FOR THE PERSONAL AND NONCOMMERCIAL USE OF A CONSUMER TO (i) ENCODE VIDEO IN COMPLIANCE WITH THE AVC STANDARD ("AVC VIDEO") AND/OR (ii) DECODE AVC VIDEO THAT WAS ENCODED BY A CONSUMER ENGAGED IN A PERSONAL AND NON-COMMERCIAL ACTIVITY AND/OR WAS OBTAINED FROM A VIDEO PROVIDER LICENSED TO PROVIDE AVC VIDEO. NO LICENSE IS GRANTED OR SHALL BE IMPLIED FOR ANY OTHER USE. ADDITIONAL INFORMATION MAY BE OBTAINED FROM MPEG LA, L.L.C. SEE [HTTP://WWW.MPEGLA.COM](http://www.mpegla.com)

본 카메라의 소프트웨어에는 타사 소프트웨어가 포함될 수 있습니다. 타사 소프트웨어는 해당 소프트웨어의 소유자 또는 라이선서가 부과하는 조건의 지배를 받습니다. 이러한 조건과 기타 타사 소프트웨어 고지는 동봉한 CD-ROM 내에 저장된 소프트웨어 고지 PDF 파일 또는 다음 사이트에서 확인하실 수 있습니다.

<http://www.olympus.co.jp/en/support/imsg/digicamera/download/notice/notice.cfm>

각 버전의 펌웨어 업데이트에 의해 추가/수정되는 기능은 다음과 같습니다.

펌웨어 버전 2.0에 의한 추가/수정 사항





라이브 가이드(복수 가이드 설정)	28
라이브 콤포지트 촬영	41
화상효과설정(아트 필터 설정을 사용한 동영상 텔레컨버터)	43
동영상 효과([] 스크래치 효과) 추가	43
아트 필터([] 빈티지) 및 [] 선택티브 컬러) 추가	44
장면 모드([] 패닝) 추가	46
PHOTO STORY([] 줌 인/아웃), [] Layout] 및 [] 진행 중인 작업 (임시저장하기/재개 기능) 추가	48
줌 프레임 AF(3배 줌 배율 추가)	56
셀프 타이머([모든 프레임 AF]가 [] 사용자 셀프 타이머]에 추가)	57
색상 만들기(MENU 버튼 기능 추가)	60
HDR 촬영([HDR1] 및 [HDR2] 노출 보정)	60
키스톤 보정	86
[] 잠금]	96
[USB접속 모드]	96
[] 볼륨 리미터]	100
[전동 줌 속도]	101

펌웨어 버전 3.0에 의한 추가/수정 사항

[] 연사촬영 H](C-AF 설정 사용 시 9fps)	162
-------------------------------	-----

펌웨어 버전 4.0에 의한 추가/수정 사항

촬영 시 모니터 표시	162
손떨림 보정(타임랩스 동영상 설정 수정)	163
화상효과설정([] 수중촬영] 추가)	163
촬영 모드(동영상)	164
저진동 모드 촬영/무음 촬영(저진동 모드[]/무음[])	165
연사 촬영/셀프 타이머([]/) 수정)	166
브라케팅 촬영([Focus BKT] 추가)	167
심도 합성	168
타임랩스 촬영([타임랩스 동영상 설정] 추가)	168
키스톤 보정	168
IC 레코더를 사용한 동영상 사운드 녹음	169
피킹 설정(색상/강도 조정)	169
[] AF/MF [MF 클러치] 추가	169

 릴리즈/연사 [FPS] L fps], [FPS] H fps] 및 [손떨림 보정] 추가	170
 표시/음/접속 [Info/Info표시설정], [LV감도확장], [LV 다이내믹 레인지 확장] 및 [피킹 설정] 수정 [메뉴 위치기억] 추가	170
 노출/축광/감도 [저진동 [ON]] 수정	171
 동영상 [PCM 레코더] 접속], [타임코드 설정], [Info Info표시설정] 및 [서버버튼 기능] 추가	171
 내장 EVF [Info Info표시설정] 수정 [OVF 시뮬레이션] 추가	172
버튼 기능	172
OI.Share(버전 2.6과 호환)	172
OLYMPUS Capture(버전 1.1과 호환)	172
기본 설정	173

펌웨어 버전 3.0에 의한 추가/수정 사항

[연사촬영 H](C-AF 설정 사용 시 9fps)

C-AF(컨티뉴어스 AF)의 추적 기술 향상으로 인해 C-AF 설정 사용 시 연사촬영 H 촬영()에 9fps가 지원됩니다.

펌웨어 버전 4.0에 의한 추가/수정 사항

촬영 시 모니터 표시

촬영 중 모니터에 저진동 모드 촬영, 무음 촬영 및 OVF 시뮬레이션의 아이콘이 표시되도록 추가되었습니다.

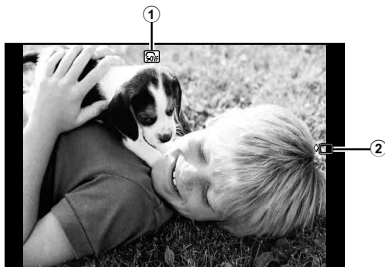

- ① OVF 시뮬레이션()..... P. 172
- ② 저진동 모드() / 무음()..... P. 165

동영상 모드에서 모니터 표시

동영상 모드에서 모니터에 촬영 정보가 표시됩니다.

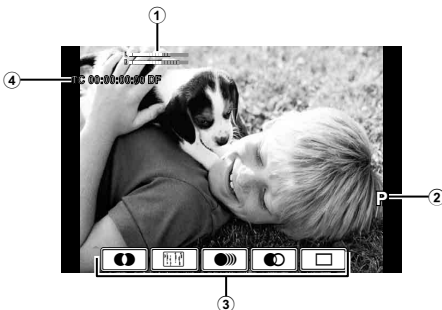

- ① 녹화 레벨 미터..... P. 76, 100
- ② 촬영 모드..... P. 71
- ③ 동영상 효과..... P. 42
- ④ 타임코드..... P. 171

손떨림 보정(타임랩스 동영상 설정 수정)

동영상의 손떨림 보정 기능(P. 68)이 수정되었습니다.

동영상	OFF	동영상-I.S. Off	손떨림 보정 기능이 꺼져 있습니다.
	M-IS1	모든 방향 흔들림 I.S.보정	카메라가 센서 시프트(VCM) 및 전동 보정을 모두 사용합니다.
	M-IS2	모든 방향 흔들림 I.S.보정	카메라가 센서 시프트(VCM) 보정만 사용합니다. 전동 보정을 사용하지 않습니다.

☑ 촬영 메뉴 2의 [손떨림 보정]이 개인설정 메뉴(MENU → →)로 이동되었습니다.

화상효과설정([수중촬영] 추가)

화상효과설정(P. 70)에 [수중촬영] 설정이 추가되었습니다.



수중촬영	수중 촬영에 적합한 생생한 색상을 재현합니다.
------	---------------------------

참고

- [수중촬영] 설정(P. 98)으로 촬영할 때는 개인설정 메뉴(MENU → →)에서 [+WB]를 [Off]로 설정하는 것이 좋습니다.

촬영 모드(동영상)









동영상 화질 모드가 변경되었습니다(P. 72).

- 1 모드 다이얼을  로 설정합니다.
- 2  버튼을 눌러 라이브 컨트롤을 표시하고 후면 다이얼을 사용하여 동영상 화질을 선택합니다.



동영상 화질 모드

- 3 전면 다이얼을 사용하여 항목을 선택합니다.
 - 화질 모드에서 설정을 변경하려면 **INFO** 버튼을 누르고 후면 다이얼을 사용하여 설정을 변경합니다.

촬영 모드	적용	변경할 수 있는 설정
MOV  FHD  30p (Full HD Fine 30p)*1	설정 1	초당프레임수
MOV  FHD  30p (Full HD Normal 30p)*1	설정 2	초당프레임수
MOV  HD  30p (HD Fine 30p)*1	설정 3	초당프레임수
MOV  HD  30p (HD Normal 30p)*1	설정 4	초당프레임수
HD (1280 × 720, Motion JPEG)*2	컴퓨터 재생 또는 편집 시	—
SD (640 × 480, Motion JPEG)*2	컴퓨터 재생 또는 편집 시	—

*1 파일 형식: MPEG-4 AVC/H.264. 최대 파일 크기는 4GB 정도입니다. 각 동영상은 최대 29분까지 가능합니다.

*2 최대 파일 크기는 2GB 정도입니다.

- 비디오 출력을 PAL로 설정하면 30p의 초당프레임수가 25p가 됩니다.
- 사용하는 카드 종류에 따라 최대 길이에 도달하기 전에 촬영이 끝날 수 있습니다.

- 4  버튼을 눌러 변경 내용을 저장합니다.

저진동 모드 촬영/무음촬영(저진동 모드[♦]/무음[♥])

셔터 버튼 동작으로 인한 진동 없이 촬영(저진동 모드[♦])

셔터 동작 중 발생하는 작은 진동으로 인한 카메라 흔들림을 방지하기 위해, 전자식 선택 셔터를 사용하여 촬영합니다.

현미경 또는 초망원 렌즈로 촬영할 때 사용합니다.

- 1 촬영 메뉴 2에서 [저진동 모드[♦]/무음[♥]]을 선택하고 를 누릅니다.
- 2 [저진동 모드[♦]]를 선택하고 를 누릅니다.
- 3 셔터 버튼을 끝까지 눌렀을 때부터 셔터가 릴리즈될 때까지의 간격을 선택하고 를 누릅니다.
 - **MENU** 버튼을 반복적으로 눌러 메뉴를 종료합니다.
- 4 슈퍼 컨트롤 패널, 라이브 컨트롤 또는 LV 슈퍼 컨트롤 패널에서 / (연사 촬영/셀프 타이머)를 선택합니다.
- 5 전면 다이얼을 사용하여 로 표시된 항목을 선택하고 버튼을 누릅니다.
- 6 촬영합니다.
 - 설정된 시간이 경과하면 셔터가 릴리즈되고 이미지가 촬영됩니다.
 - 셔터 속도가 1/320초보다 빠른 경우에는 촬영에 기계식 셔터가 사용됩니다.



셔터음 없이 촬영(무음촬영[♥])

셔터음이 문제가 되는 상황에서는 소리를 내지 않고 촬영할 수 있습니다. 전막 및 후막 모두에 전자식 셔터를 사용하여 촬영하므로 셔터 움직임에 의한 미세한 카메라 흔들림이 저진동 모드에서처럼 감소됩니다.

- 1 촬영 메뉴 2에서 [저진동 모드[♦]/무음[♥]]을 선택하고 를 누릅니다.
- 2 [무음촬영[♥]]을 선택하고 를 누릅니다.
- 3 셔터 버튼을 끝까지 눌렀을 때부터 셔터가 릴리즈될 때까지의 간격을 선택하고 를 누릅니다.
 - MENU 버튼을 반복적으로 눌러 메뉴를 종료합니다.



- 4 수퍼 컨트롤 패널, 라이브 컨트롤 또는 LV 수퍼 컨트롤 패널에서 /♥(연사 촬영/셀프 타이머)를 선택합니다.
- 5 전면 다이얼을 사용하여 ♥로 표시된 항목을 선택하고 버튼을 누릅니다.
- 6 촬영합니다.
 - 셔터 속도는 1/8초부터 1/16000초 사이의 값으로 설정할 수 있습니다. ISO 감도는 ISO LOW부터 3200 사이의 값으로 설정할 수 있습니다.
 - 셔터가 릴리즈될 때 모니터 화면이 잠시 어두워집니다. 셔터음이 들리지 않습니다.

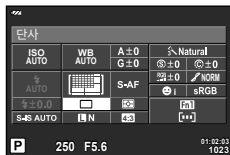

⚠ 주의

- 피사체가 움직이고 있는 경우 이미지에 왜곡이 생길 수 있습니다.
- 피사체의 큰 움직임 또는 형광등의 깜박임으로 인해 이미지 왜곡이 발생할 수 있습니다.

연사 촬영/셀프 타이머(/♥) 수정

촬영 메뉴 2의 /♥(연사촬영/셀프 타이머)가 촬영 메뉴 1로 이동되었습니다. /♥를 설정하려면 촬영 메뉴 1에서 /♥/♥를 선택한 다음 /♥를 선택하고 (P. 81)를 누릅니다.

브라케팅촬영([Focus BKT] 추가)

브라케팅촬영(P. 82)에 [Focus BKT](초점 브라케팅)가 추가되었습니다.

Focus BKT

서로 다른 초점 위치로 여러 장의 사진을 촬영합니다. 처음 초점 위치에서 점점 먼 곳까지 초점이 이동합니다. [촬영 매수 설정]을 사용하여 촬영 매수를 선택하고, [포커스 스텝]을 사용하여 외장 플래시의 충전 시간을 선택합니다. 초점 거리의 변화를 줄이려면 [포커스 스텝]의 값을 더 작은 값으로 선택하고 넓히려면 큰 값을 선택합니다.

셔터 버튼을 끝까지 눌렀다 바로 땡니다. 그러면 선택된 수의 사진이 촬영될 때까지 또는 셔터 버튼을 다시 끝까지 누를 때까지 계속 촬영됩니다.

- 플래시 촬영에서는 셔터 속도를 1/13초 이하로 설정합니다.
- 초점 브라케팅은 Four-Thirds 표준을 따르는 마운트가 장착된 렌즈에는 사용할 수 없습니다.
- 촬영 도중 중이나 초점을 조정하면 초점 브라케팅이 종료됩니다.
- 초점이 무한대에 도달하면 촬영이 종료됩니다.

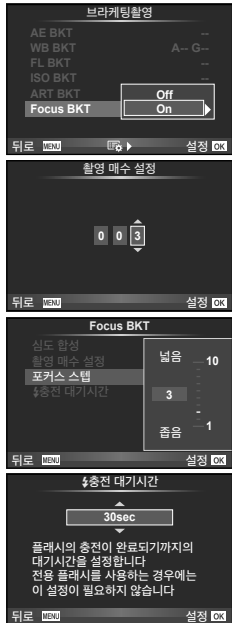

심도 합성

각 프레임마다 초점을 자동으로 조금씩 바꿔가면서 8프레임을 촬영한 다음 합성하여, 가까운 곳부터 먼 곳까지 광범위하게 초점이 맞은 이미지를 만듭니다.

- 1 **☞** 촬영 메뉴 2에서 [브라케팅촬영]을 선택하고 **OK**를 누릅니다.
- 2 [On]을 선택하고 **▷**를 누릅니다.
- 3 [Focus BKT]를 선택하고 **▷**를 누릅니다.
- 4 [On]을 선택하고 **▷**를 누릅니다.
- 5 [심도 합성]을 선택하고 **▷**를 누릅니다.

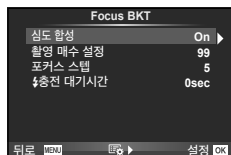

- 6 [On]을 선택하고 **OK**를 누릅니다.

7 촬영합니다.

- 제일 먼저 초점이 맞은 지점부터 자동으로 초점을 조금씩 바꿔가면서 한 번에 8프레임이 촬영됩니다.
- 합성 처리에 실패하면 합성 이미지가 저장되지 않습니다.
- 촬영 도중 줄이나 초점을 조정하면 촬영이 종료됩니다.

⚠ 주의

- 합성 이미지는 시야각이 좁습니다.

📖 참고

- [심도 합성]과 호환되는 렌즈에 대해서는 올림푸스 공식 웹 사이트를 참조하십시오.

인터벌 촬영([타임랩스 동영상 설정] 추가)

타임랩스 촬영(P. 85)에 [타임랩스 동영상 설정]이 추가되었습니다.

타임랩스 동영상 설정	[Movie 사이즈]: 타임랩스 동영상의 크기를 선택합니다. [초당프레임수]: 타임랩스 동영상의 초당프레임수를 선택합니다.
--------------------	---

☞ 촬영 메뉴 2의 [타임랩스 설정]이 **☞** 촬영 메뉴 1로 이동되었습니다.

타임랩스 설정을 하려면 **☞** 촬영 메뉴 1에서 [**☞**]/**☞**]를 선택한 다음, [타임랩스 설정]을 선택하고 **▷**를 누르십시오.

⚠ 주의

- [타임랩스 동영상 설정] > [Movie 사이즈]에서 [4K]를 선택한 동영상에는 HDMI 출력을 사용할 수 없습니다.
- 시스템에 따라 컴퓨터에서 [4K] 동영상을 재생하지 못할 수 있습니다.
자세한 내용은 올림푸스 웹 사이트를 참조하십시오.



키스톤 보정

☞ 촬영 메뉴 1의 [키스톤 보정]이 **☞** 촬영 메뉴 2(P. 86)로 이동되었습니다.

IC 레코더를 사용한 동영상 사운드 녹음



IC 레코더를 사용하여 동영상 사운드를 녹음할 수 있습니다.

IC 레코더를 마이크 커넥터에 연결합니다. 무저항 스타일의 케이블을 사용하여 연결하십시오.

사전에 개인설정 메뉴(MENU → * → ) (P. 171)의 [PCM 레코더  접속]의 [카메라 녹음 볼륨]을 설정합니다.

올림푸스 IC 레코더 LS-100을 사용하여 동영상 사운드 녹음

올림푸스 IC 레코더 LS-100을 동영상 사운드 녹음에 사용하는 경우, 슬라이드 톤을 녹음하고 카메라 조작으로 사운드 녹음을 시작/종료할 수 있습니다.

개인설정 메뉴(MENU → * → )에서 미리 [PCM 레코더  접속] 아래의 [슬라이드 톤] 및 [REC과 동기화]를 [On]으로 설정합니다(P. 171).

이 기능을 사용하기 전에 LS-100의 펌웨어를 최신 버전으로 업데이트하십시오.

1 LS-100을 USB 포트 및 마이크 커넥터에 연결합니다.

- LS-100이 USB 포트에 연결되면 연결 유형을 선택하라는 메시지가 표시됩니다. [PCM 레코더]를 선택합니다. 대화 상자가 표시되지 않으면 개인설정 메뉴에서 [USB접속 모드] (P. 96)를 [Auto]로 선택하십시오.

2 동영상 촬영을 시작합니다.

- 그러면 LS-100이 동시에 사운드 녹음을 시작합니다.
- 슬라이드 톤을 녹음하려면 를 길게 누릅니다.

3 동영상 촬영을 마칩니다.

- 그와 동시에 LS-100이 사운드 녹음을 마칩니다.

참고

- LS-100과 함께 제공된 설명서도 참조하십시오.

피킹 설정(색상/강도 조정)

[MFi 화면확대]의 피킹 표시에 대한 색상과 강도를 조정할 수 있습니다.

피킹이 사용 중일 때(P. 102) **INFO** 버튼을 눌러 색상 및 강도를 변경합니다. 개인설정 메뉴(MENU → * → )의 [피킹 설정]에서도 설정할 수 있습니다(P. 170).

AF/MF

개인설정 메뉴(MENU → * → )에 다음 설정이 추가되었습니다(P. 93).

[MF 클러치] 추가

옵션	설명	
MF 클러치	[무효]로 설정하면 렌즈의 수동 초점 클러치 또는 스냅샷 초점을 사용한 수동 초점은 사용할 수 없습니다. 수동으로 초점을 맞추려면 포커스링을 앞으로 누른 채 포커스링을 조작하십시오. • 이 기능을 사용하려면 펌웨어를 최신 버전으로 업데이트하십시오.	130

📷 릴리즈/연사

개인설정 메뉴(MENU → 📷 → 📷)에 다음 설정이 추가되었습니다(P. 94).

[▼📷L fps], [▼📷H fps] 및 [손떨림 보정] 추가

옵션	설명	📷
▼📷L fps	무음촬영 시 프레임 진행 속도를 선택합니다. 수치는 대략적인 최대치입니다.	57, 166
▼📷H fps		
손떨림 보정	옵션이 📷 촬영 메뉴 2에서 이동되었습니다.	—

📷 표시/음/접속

개인설정 메뉴(MENU → 📷 → 📷)의 다음 설정이 수정/추가되었습니다(P. 95).

[📷/Info표시설정], [LV감도확장], [LV 다이내믹 레인지 확장] 및 [피킹 설정] 수정

옵션	설명	📷
📷/Info표시설정	INFO 버튼을 눌렀을 때 표시되는 정보를 선택합니다. [▶ Info]: 풀 프레임 재생 시 표시되는 정보를 선택합니다. [LV-Info]: 카메라가 [사용자 설정1] 및 [사용자 설정2]에서 촬영 모드에서 있을 때 표시되는 정보를 선택합니다. [📷 설정]: 인덱스 및 캘린더 표시 재생에서 표시되는 정보를 선택합니다.	109
LV감도확장	조명이 낮은 조건에서도 피사체를 확인하면서 촬영합니다. M 모드에서는 벌브/시간 또는 라이브 컴포지트 촬영 시에 사용할 수 있습니다. [On1]: 표시 내용의 부드러움이 우선됩니다. [On2]: 어두운 환경에서 이미지 가시성이 우선됩니다. 이 기능을 설정하면 카메라의 버튼 작동에 대한 반응 속도가 느려집니다.	—
LV 다이내믹 레인지 확장	[LV 다이내믹 레인지 확장]이 [OVF 시뮬레이션]으로 변경되었습니다.	172
피킹 설정	가장자리 색채 보정과 강도를 변경할 수 있습니다.	—

[메뉴 위치기억] 추가

옵션	설명	📷
메뉴 위치기억	메뉴를 표시할 때 마지막으로 조작했을 때의 커서 위치에서 표시하고 싶을 때는 [기억하기]로 설정하십시오. 카메라를 끄더라도 커서는 마지막 위치를 유지합니다.	—

📷 노출/측광/감도

개인설정 메뉴(MENU → 📷 → 📷)의 다음 설정이 수정되었습니다(P. 96).

[저진동 (♦)] 수정

옵션	설명	📖
저진동 (♦)	[저진동 (♦)]이 📷 촬영 메뉴 2의 [저진동 모드(♦)]로 변경되었습니다.	165

📹 동영상

개인설정 메뉴(MENU → 📷 → 📹)에 다음 설정이 추가되었습니다(P. 100).

[PCM 레코더 📻 접속], [타임코드 설정], [📄 Info표시설정] 및 [📄 서버버튼 기능] 추가

옵션	설명	📖
PCM 레코더 📻 접속	[카메라 녹음 볼륨]: [무효]로 설정하면 카메라의 사운드 녹음 설정이 해제되고 IC 레코더의 설정이 동영상 사운드 녹음에 적용됩니다. [슬레이트 톤]: 슬레이트 톤을 생성할 수 있도록 하려면 [On]을 선택합니다. [📄REC과 동기화]: [On]으로 설정하면, 카메라가 동영상 촬영을 시작/종료할 때 IC 레코더가 동시에 사운드 녹음을 시작/종료합니다.	169
타임코드 설정	동영상을 촬영할 때 기록할 타임코드를 설정합니다. [타임코드 모드]: 녹화 시간과 관련하여 오류가 수정된 타임코드를 기록하려면 드롭 프레임을 설정하고 수정되지 않은 타임코드를 기록하려면 비 드롭 프레임을 설정합니다. [카운트업]: 녹화 중에만 실행하는 타임코드를 사용하려면 [Rec Run]으로 설정하고 카메라가 꺼져 있을 때를 포함하여 녹화가 중단되었을 때에도 실행하는 타임코드를 사용하려면 [Free Run]으로 설정합니다. [시작 시간]: 타임코드의 시작 시간을 설정합니다. 현재 프레임의 타임코드를 00으로 설정하려면 [현재 시간]을 설정합니다. 00:00:00:00으로 설정하려면 [재설정]을 선택합니다. [수동 입력]을 사용하여 타임코드를 설정할 수도 있습니다. 📄 또는 📄 모드에서 촬영한 Motion JPEG 동영상에는 타임코드가 기록되지 않습니다.	—
📄 Info표시설정	동영상 촬영 화면에 표시되는 정보의 내용을 선택할 수 있습니다. 항목을 숨기려면 항목을 선택한 다음 📄를 눌러 체크 표시를 없앱니다.	—
📄 서버버튼 기능	동영상 모드에서는 다음의 서버 버튼 옵션을 사용할 수 있습니다. [mode1]: 서버 버튼을 사용하여 정지 이미지를 촬영합니다. [mode2]: 서버 버튼을 끝까지 눌러 동영상 촬영을 시작하거나 중지합니다. mode2에서는 📄 버튼을 사용하여 촬영을 제어할 수 없습니다.	—

내장 EVF

개인설정 메뉴(MENU → →)의 다음 설정이 수정/추가되었습니다(P. 100).

[Info 표시 설정] 수정

옵션	설명	
Info 표시 설정	모니터처럼 뷰파인더는 히스토그램과 하이라이트 및 새도우를 표시하기 위해 사용할 수 있습니다. [사용자 설정 1]과 [사용자 설정 2]에서 표시된 정보를 선택합니다. [내장 EVF 스타일]에서 [스타일 1] 또는 [스타일 2]가 선택되면 사용할 수 있습니다.	—

[OVF 시뮬레이션] 추가

옵션	설명	
OVF 시뮬레이션	광학 뷰파인더와 비슷한 뷰파인더 표시를 위해서는 [On]을 선택합니다. [OVF 시뮬레이션]을 선택하면 새도우 부분의 세부 디테일이 좀 더 잘 보입니다. <ul style="list-style-type: none"> • [OVF 시뮬레이션]이 시작되면 뷰파인더에 이 표시됩니다. • 화면의 화이트 밸런스, 노출 보정 및 화상효과설정과 같은 설정은 조정되지 않습니다. 	—

버튼 기능

버튼 기능(MENU → → → [버튼 기능])의 다음 설정이 수정/추가되었습니다(P. 103).

(키스톤 보정)	버튼을 한 번 누르면 키스톤 보정을 위한 옵션이 표시되고 다시 누르면 변경 내용이 저장되고 종료됩니다. 일반 촬영을 재개하려면 선택한 버튼을 길게 누릅니다.
OVF 시뮬레이션	광학 뷰파인더와 비슷한 뷰파인더를 표시하려면 버튼을 누릅니다. 뷰파인더에 가 표시됩니다. 버튼을 다시 누르면 [OVF 시뮬레이션]이 종료됩니다.

- (OVF 시뮬레이션)는 [멀티 기능]에도 추가되었습니다.
- iAuto 모드(**AUTO**), 아트 필터 모드(**ART**), 장면 모드(**SCN**), PHOTO STORY 모드 및 동영상 모드(**SP**)에서는 [OVF 시뮬레이션]을 설정할 수 없습니다.

OI.Share(버전 2.6과 호환)

OI.Share 버전 2.6이 지원됩니다.

OLYMPUS Capture(버전 1.1과 호환)

OLYMPUS Capture 버전 1.1이 지원됩니다.

카메라가 USB 포트를 통해 컴퓨터에 연결되어 있으면 원격 촬영, 촬영 설정 변경, OLYMPUS Capture를 사용하여 카메라에서 PC로 사진을 전송할 수 있습니다.

기본 설정

새로운 기능의 기본 설정 및 수정된 기본 설정은 다음과 같습니다.

*1: [내설정]에 추가할 수 있습니다.

*2: [재설정]에서 [전부]를 선택하여 기본값을 복원할 수 있습니다.

*3: [재설정]에서 [기본]을 선택하여 기본값을 복원할 수 있습니다.

📷 촬영 메뉴

탭	기능		기본값	*1	*2	*3	🔒	
1	◀	동영상	MOV, FHD, 30p	✓	✓	✓	164	
		타임랩스 설정		Off				
	📷/📹/📺	타임랩스 동영상 설정	Movie 사이즈	FullHD		✓	✓	168
			초당프레임수	10fps				
2	브라케팅촬영	Focus BKT	Off	✓	✓	✓	167	
		심도 합성	Off	✓	✓	✓	168	
		촬영 매수 설정	99	✓	✓	✓	167	
		포커스 스텝	5	✓	✓	✓	167	
		충전 대기시간	0 sec	✓	✓		167	
	키스톤 보정		Off		✓	✓	168	
	저진동 모드[⬆]/무음[🔇]	저진동 모드[⬆]	On(0 sec)		✓	✓		165
		무음촬영[🔇]	On(0 sec)					

⚙️ 개인설정 메뉴

탭	기능		기본값	*1	*2	*3	🔒	
3	📷	AF/MF						
		MF 클러치	유효	✓	✓	✓	169	
	📷	릴리즈/연사						
		📷L fps		5fps	✓	✓	✓	170
		📷H fps		11fps	✓	✓	✓	
		손떨림 보정	동영상	M-IS1	✓	✓	✓	163
	📷	표시/음/접속						
		📷/Info 표시설정	▶ Info	표시Off, 종합표시	✓	✓	✓	109
			LV-Info	표시Off, 사용자 설정 1(📷), 사용자 설정 2(수준기)	✓	✓		
			📷 설정	📷 25, 캘린더 표시	✓	✓		
		LV감도확장	수동 촬영	On1				170
			별브/시간	On2				
			라이브 컴포지트	Off	✓	✓	✓	
		피킹 설정	기타	Off				170
	피킹 색상		화이트					
피킹 레벨	보통		✓	✓				
메뉴 위치기억		피킹 배경의 밝기조정	On				170	
		기억하기		✓				

탭	기능	기본값	*1	*2	*3	👉	
동영상	카메라 녹음 볼륨	유효				171	
	PCM 레코더 접속	슬레이트 톤	Off	✓			
		●REC과 동기화	Off				
	타임코드 설정	타임코드 모드	드롭 프레임		✓		171
		카운트업	Rec Run		✓		
		시작 시간	—				
	Info표시설정		모두 On		✓		171
	서버버튼 기능		mode1		✓		171
내장 EVF							
Info표시설정		기본 정보 표시, 사용자 설정1 (), 사용자 설정2 (수준기)	✓	✓		172	
OVF 시뮬레이션		Off	✓	✓	✓	172	

기호

(언어 선택).....	91
메뉴표시.....	91
(AF 영역).....	54
Home 등록.....	93
얼굴 인식.....	55, 93
.....	81, 166
손떨림보정.....	94
H fps설정.....	94
L fps설정.....	94
H fps.....	170
L fps.....	170
Info표시설정.....	95, 170
Info표시설정.....	100, 172
컨트롤 설정.....	95
저속제한.....	97
동조속도.....	97
RC모드.....	135
+WB.....	98
.....	97
경고 레벨.....	101
(수중 와이드/수중 매크로).....	103
(인덱스 표시).....	63
(확대 재생).....	63
(동영상 모드).....	42
모드.....	100
Info표시설정.....	171
셔터버튼 기능.....	171
(단일 프레임 삭제).....	33
(화상 선택).....	33
(보호).....	32, 66
따뜻한 색 유지.....	98
(이미지 회전).....	88
화질설정.....	98
(전자음).....	96
(오디오 녹음).....	66
볼륨 리미터.....	100
(모니터 밝기 조절).....	91
(슬라이드쇼).....	67

레버 기능.....	94
보정.....	98
.....	96
잠금.....	96

A

A (조리개 우선 모드).....	39
AEL/AFL기능.....	93, 102
AEL 측광모드.....	97
AF모드.....	75, 93
AF 보조광.....	93
ART (아트 필터 모드).....	44

B

BULB.....	41
-----------	----

D

dpi설정.....	99
------------	----

E

EVF 조정.....	115
Eye-Fi.....	101

F

Focus BKT.....	167
----------------	-----

H

HDMI.....	95
HDR.....	60

I

iAUTO (iAuto 모드).....	18, 22, 26
INFO 버튼.....	37, 51, 62
ISO.....	59, 97
ISO Auto.....	97
ISO Step.....	97
ISO자동설정.....	97

J

JPEG 편집.....	89
--------------	----

L	
LCD백라이트.....	96
LIVE TIME.....	41
LV감도확장.....	95, 170
LV 수퍼 컨트롤 패널.....	107

M

M (수동 촬영).....	41
MF.....	103
MF시 화면확대.....	93, 102
MF 클러치.....	169
MTP.....	122
My OLYMPUS PENPAL.....	114

O

OI.Share.....	172
OLYMPUS Capture.....	172
OLYMPUS PENPAL 앨범.....	115
OLYMPUS PENPAL 통신....	113, 114
OVF 시뮬레이션.....	172

P

P (프로그램 촬영).....	38
PCM 레코더 K 접속.....	171

R

RAW Data 편집.....	88
RAW+JPEG 동시 소거.....	99

S

S (셔터 우선 촬영).....	40
--------------------------	----

U

USB접속 모드.....	96
---------------	----

W

WB.....	58, 98
Wi-Fi 설정.....	92

ㄱ

그리드 표시.....	95
깜박임 감소.....	96

L

날짜/시간 설정 	17
노이즈 감소.....	96
노이즈 필터.....	97
노출단계선택.....	96
노출 시프트.....	101

C

다이얼기능.....	94
다이얼방향.....	94
다중노출 	84
무비 	100
무비 녹음.....	76
동영상 재생.....	65
동영상 텔레컨버터.....	43
디지털 텔레컨버터.....	86

ㄹ

라이브 가이드.....	28, 103
라이브 벌브.....	97
라이브 시간.....	97
라이브 컨트롤.....	30
라이브 합성 촬영.....	41
렌즈 I.S. 우선.....	94
렌즈리셋.....	93
릴리즈 래그 타임.....	94
릴리즈 우선 C.....	94
릴리즈 우선 S.....	94

ㅁ

멀티 기능.....	23, 104
멀티 에코.....	43
메뉴 위치기억.....	170
모드 가이드.....	95
모드 다이얼 기능.....	94
무음 촬영.....	166

ㅂ

반누름 중 IS.....	94
버튼 기능.....	94
벌브/시간 모니터.....	97
벌브/시간 타이머.....	97

벌브/시간 포커싱	93
보호해제	90, 115
브라케팅촬영	82
비디오 출력	95

人

삭제가 선택되었음	33
손떨림 보정	68, 170
수준기조정	101
수퍼컨트롤패널	24
스마트폰에 연결	90
스크래치 효과	43
스토리지	122
실행 우선 설정	99
심도 합성	168

○

아트 LV모드	95
아트 페이드	43
앨범 보존 상황	115
원샷 예코	43
원터치 소거	99
이미지 합성	90
인쇄	117
인쇄 예약 	116

ㅈ

저작권 설정	99
저진동 모드 	97
저진동 모드 촬영	165
전동 줌 속도	101
중형비	71
중형비 설정	71
주변광량 보정	98
주소 Book	114

ㅊ

초기화/내설정	79
촬영 레벨	100
촬영 모드(동영상)	72, 164
취침타이머	16, 96
측광	74

ㅋ

카드 설정	78
카피 화상 사이즈	115
컬러설정	98
키스톤 보정	86, 168

ㅌ

타임랩스 설정	85, 168
타임코드 설정	171
터치 스크린 설정	101

ㅍ

파일명	99
파일명 편집	99
펄웨어	91
포커스링	93
풀타임 AF	93
플래시 강도 조절 	73
피킹 설정	96, 170
픽셀 맵핑	145
픽처 모드 설정	95

ㅎ

하이라이트 & 그림자 제어	51
합성 촬영 설정	97
화상보기	91
화상 전체 복사	115
화상효과설정	70, 80
화소크기	98
회전	66
히스토그램 설정	95

OLYMPUS KOREA CO., LTD.

8F Olympus Tower A, 446, Bongeunsa-ro, Gangnam-gu, Seoul, Korea. 135-509

<http://www.olympus.co.kr> Tel. 1544-3200

A/S 센터 안내

제품 사용 중에 고장이 발생하였을 경우에는 제품에 첨부된 보증서를 지참하시고 가까운 OLYMPUS A/S 센터에 상담하여 주십시오.

울림푸스한국(주) 고객 센터: 1544-3200

본사 울림푸스한국(주) 고객 센터 서울시 강남구
봉은사로 446 울림푸스타워 B동 2층
TEL. 1544-3200 FAX. 02-6255-3449

서울 강남A/S센터 서울시 서초구 반포동 746-15 1층
TEL. 02-517-1425~6 FAX. 02-517-1428
신촌A/S센터 서울시 마포구 노고산동57-16
신촌르메이에르 203호

TEL. 02-325-3875~6 FAX. 02-325-3877

용산A/S센터 서울시 용산구 한강로3가 2-8
나진상가 12동 3층

TEL. 02-711-7906~7 FAX. 02-716-7907

광진A/S센터 서울시 광진구 화양동 481-1
바름빌딩 2층

TEL. 02-458-9175 FAX. 02-458-9185

경기 수원A/S센터 경기도 수원시 팔달구
매산로2가40-1 동인트루빌오피스텔 1층 102호
TEL. 031-269-0089 FAX. 031-269-8440

인천 인천A/S센터 인천광역시 부평구 부평동
543-30 제1호3층

TEL. 032-330-9467~8 FAX. 032-330-9769

강원 춘천A/S센터 강원도 춘천시 효자1동 672-8 1층
TEL. 032-241-4501 FAX. 032-241-7501

충청 천안A/S센터 충남 천안시 서북구 성정동1096 2층
TEL. 041-567-4001 FAX. 041-568-4002

청주A/S센터 충북 청주시 흥덕구 가경동1044
TEL. 043-238-7757 FAX. 043-235-8457

대구 대구A/S센터 대구시 중구 동문동 1-20번지 2층
TEL. 053-716-7163 FAX. 053-716-7170

부산 부산A/S센터 부산광역시 부산진구 부전동 150-1 3층
TEL. 1599-1172 FAX. 070-7500-5673

울산 울산A/S센터 울산광역시 남구 신저1동 519-17 3층
TEL. 052-274-8882 FAX. 052-275-5284

**Door To Door
택배 A/S 전국 확대 실시!**

Olympus 정품,무상 수리 기간에 해당하는 제품에 한해 전국 어디서나 무상 택배 서비스를 실시하고 있습니다.