

OLYMPUS®

디지털 카메라

E-M10 Mark II

사용설명서

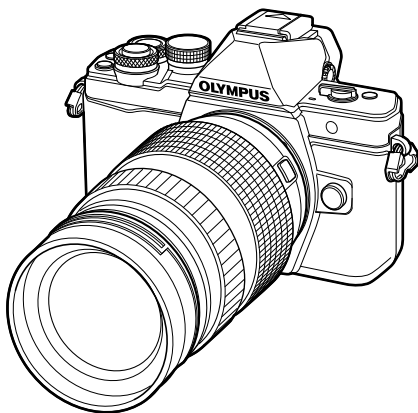

차례

빠른 작업 인덱스

1. 준비
2. 촬영
3. 재생
4. 메뉴 기능
5. 카메라를 스마트폰에 연결하기
6. 컴퓨터와 프린터에 카메라 연결
7. 배터리, 배터리 충전기 및 카드
8. 호환 렌즈
9. 별매 액세서리 사용
10. 정보
11. 안전 주의 사항

■ Olympus 디지털 카메라를 구입해 주셔서 감사합니다. 카메라를 사용하기 전에 본 사용 설명서를 잘 읽고 최적의 기능을 즐기면서 제품을 오랫동안 사용하시기 바랍니다. 추후 참조를 위해 본 사용 설명서를 잘 보관해 두십시오.





■ 중요한 사진을 촬영하기 전에 테스트 촬영을 권장합니다.

■ 설명서에 표시된 화면과 일러스트는 개발 단계에서 만들어진 것이므로 실제 제품과 다를 수도 있습니다.

■ 카메라의 펌웨어에 의한 기능에 추가 변경 등이 있을 경우 기재내용이 달라집니다. 최신정보는 당사 홈페이지를 확인해 주십시오.

설명서에 사용된 표시

본 설명서에서는 다음과 같은 기호들이 사용됩니다.

 주의	고장이나 작동 상의 문제를 야기할 수 있는 요인에 대한 중요한 정보입니다. 또한 반드시 피해야 하는 작동에 대한 경고이기도 합니다.
 참고	카메라 사용 시 참고해야 할 점을 지적합니다.
 팁	카메라 기능을 제대로 활용하기 위한 정보 및 안내.
 	상세한 설명이나 관련 정보를 설명하는 참조 페이지.

빠른 작업 인덱스 7

부분별 명칭 10

준비 12

- 상자 안의 내용을 확인 12
- 배터리 충전 및 삽입 13
- 카드 삽입 14
 - 카드 분리 14
- 카메라에 렌즈 부착 15
- 전원 켜기 16
- 날짜/시간 설정 17

촬영 18

- 촬영 중 정보 표시 18
 - 촬영할 때 모니터 표시 18
- 디스플레이 간 전환 20
 - 라이브 뷰를 사용한 촬영과
뷰파인더를 사용한 촬영 사이
전환 20
 - 정보 표시 전환 21
- 정지 화상 촬영 22
 - iAUTO 모드 사용 24
 - 장면 모드로 촬영 26
 - 아트 필터 사용 28
 - PHOTO STORY 사용 30
 - “프로그램” 촬영
(P 프로그램 모드) 32
 - 조리개값 선택 (A 조리개 우선
촬영) 33
 - 셔터 속도 선택
(S 셔터 우선 촬영) 34
 - 수동 촬영 35
 - 긴 노출 시간으로 촬영
(벌브) 35
 - 라이브 합성 촬영 36

- 터치 스크린 작동을 사용하여
촬영 37
- 동영상 녹화 38
 - 동영상 모드 사용 (Q) 39
 - 동영상 녹화 중 사진 촬영
(동영상+사진 모드) 40
 - 동영상 촬영할 때 무음 기능
사용 40
- “내 클립” 촬영 41
 - “내 클립” 편집 42
 - 슬로우/퀵 모션 동영상 촬영 43
- 고속 동영상 녹화 44
- 촬영 옵션 사용 45
 - 촬영 옵션 불러오기 45
 - 노출 조절(노출 보정) 47
 - 노출 잠금(AE 잠금) 47
 - AF 타겟 설정 (AF 영역) 48
 - 작은 타겟 및 그룹 타겟 (AF 타겟
설정) 48
 - 얼굴 인식 AF/눈동자 인식 AF 49
 - 확대 화상 AF/줌 AF
(슈퍼 스팟 AF) 50
 - 초점 모드(AF 모드) 선택 51
 - 하이라이트와 새도우의 밝기
변경 52
 - 색상 조절 (색상 만들기) 52
 - 카메라의 밝기 측정 방법 선택
(측광) 53
 - ISO 감도 53
 - 온도 조절(화이트밸런스) 54
 - 화이트밸런스로 미세 조정
(화이트밸런스 보정) 55
 - 손떨림 보정 56
 - 연속 촬영/셀프타이머 사용 57
 - 셔터 버튼 작동으로 인한 진동 없이
촬영 (저진동 모드 [♦]) 58
 - 셔터 소리 없이 촬영 (무음촬영
[♥]) 58

이미지 종횡비 설정	59
화질 선택 (정지 화상 품질 모드).....	60
화질 선택 (동영상 화질 모드).....	61
플래시 촬영	62
플래시 광량 조정 (플래시 강도 조절).....	64
버튼에 기능 지정 (버튼 기능).....	64
화상 효과 설정	68
샤프니스 미세 조정 (샤프니스).....	69
콘트라스트 미세 조정 (콘트라스트)	69
채도 미세 조정 (채도).....	69
계조 미세 조정 (계조).....	70
색상 재현 형식 설정 (컬러설정).....	71
동영상과 소리를 함께 녹음.....	72
동영상에 효과 추가.....	72

재생

74

■ 재생 중 정보 표시.....	74
재생 화상 정보	74
정보 표시 전환	75
■ 사진 및 동영상 보기	76
인덱스 표시/달력 표시	77
정지 화상 보기	77
볼륨	78
동영상 감상.....	79
이미지 보호.....	79
화상 삭제.....	79
이미지에 전송 명령 설정 ([공유 명령]).....	80
이미지 설정 ([공유 명령 설정], [O-], [삭제가 선택되었음])	80
■ 터치스크린 사용.....	81
이미지 선택 및 보호	81

메뉴 기능

82

■ 기본 메뉴 작동.....	82
■ 촬영 메뉴 1/촬영 메뉴 2	83
카드 포맷 (카드 설정).....	83
모든 이미지 삭제 (카드 설정).....	83
기본 설정으로 복원 (재설정).....	84
즐거찾는 설정 (내설정) 등록	84
화상 효과 설정 (화상효과설정)	85
화질 (◀+):.....	85
디지털 줌 (디지털 텔레컨버터).....	86
셀프 타이머(☐/☺) 설정.....	86
고정된 시간 간격 (☑) 인터벌 촬영)으로 자동 촬영	87
브라케팅 촬영	88
HDR (High Dynamic Range) 화상 촬영	91
다중 노출 촬영	92
키스톤 수정 및 원근법 카메라 제어(키스토 보정)	93
저진동/무음 촬영 설정 (저진동 모드[♣]/무음촬영[♥]).....	94
무선 원격 제어 플래시 촬영....	94
■ 재생 메뉴 사용하기	95
회전된 이미지 표시 (☐).....	95
정지 화상 편집	95
모든 보호 취소	97
■ 설정 메뉴 사용하기	98
Ⓛ (날짜/시간 설정).....	98
🗨 (언어 선택).....	98
! (모니터 밝기 조절).....	98
화상보기.....	98
Wi-Fi 설정.....	98
☞ 메뉴표시.....	98
펌웨어	98

■ 개인 설정 메뉴 사용	99
A AF/MF	99
B 버튼 다이얼	100
C 릴리즈/연사	100
D 표시/음/접속	101
E 노출/측광/감도	103
F 플래시	104
G 화질/컬러/WB	104
H 기록/삭제	105
I 동영상	106
J 내장 EVF	108
K 기타	108
AEL/AFL기능	109
MF시 화면확대	110
TV에서 카메라 이미지 보기	110
컨트롤 패널 표시 선택 ( 컨트롤 설정)	112
정보 표시 추가	113
플래시가 자동으로 발광할 때의 셔터 속도	114
동영상 이미지 크기와 압축률의 조합	114
뷰파인더의 표시 스타일 선택	115

카메라를 스마트폰에 연결하기 116

■ 스마트폰에 연결	117
■ 이미지를 스마트폰에 전송	118
■ 스마트폰으로 원격 촬영	118
■ 이미지에 위치 정보 추가	119
■ 연결 방법 변경	120
■ 암호 변경	120
■ 공유 명령 취소	121
■ 무선 LAN 설정 초기화	121

컴퓨터와 프린터에 카메라 연결 122

■ 카메라를 컴퓨터에 연결하기	122
■ 컴퓨터로 사진 복사	122
■ PC 소프트웨어 설치	123
■ 직접 인쇄 (PictBridge)	125
간편 인쇄	125
사용자 지정 인쇄	126
■ 인쇄 예약 (DPOF)	127
예약 인쇄 작성	127
인쇄 예약에서 모든 사진 또는 선택된 사진 삭제	128

배터리, 배터리 충전기 및 카드 129

■ 배터리와 충전기	129
■ 해외에서 충전기 사용	129
■ 사용 가능한 카드	130
■ 화질 모드 및 파일 크기/저장 가능한 정지사진 매수	131

호환 렌즈 132

별매 액세서리 사용 133

■ 전용 외장 플래시	133
무선 원격 제어 플래시 촬영	133
■ 기타 외장 플래시 장치	134
■ 기본 액세서리	135
■ 시스템 도표	136

정보 138

■ 촬영 팁 및 정보	138
■ 에러 코드	140

■ 카메라 청소와 보관	142
카메라 청소.....	142
스토리지.....	142
촬영소자 청소와 점검	142
픽셀 맵핑 - 이미지 처리 기능 점검	143
■ 메뉴 디렉토리.....	144
■ 기본 마이설정 옵션	151
■ 사양	153
안전 주의 사항	156
■ 안전 주의 사항.....	156
색인	161

촬영



자동 설정으로 사진 촬영	▶ iAUTO (iAUTO)	24
화면비 선택	▶ 가로세로비	59
빠른 장면 설정 방법	▶ 장면 모드 (SCN)	26
간편한 프로 수준 촬영 방법	▶ 라이브 가이드	24
사진의 밝기 조절	▶ 노출 보정	47
배경을 흐리게 처리한 사진 촬영	▶ 라이브 가이드	24
	▶ 조리개값 우선 촬영	33
움직이는 피사체를 포착하거나 동적인 느낌을 전하는 사진 촬영	▶ 라이브 가이드	24
	▶ 셔터 우선 촬영	34
	▶ 장면 모드 (SCN)	26
정확한 색상으로 촬영	▶ 화이트밸런스	54
	▶ 원터치 화이트밸런스	55
피사체에 적합한 화상 처리/모노톤 사진 촬영	▶ 화상효과설정	68
	▶ 아트 필터 (ART)	28
	▶ 터치스크린 사용	37
카메라가 피사체에 초점을 맞추지 못하는 경우/한 영역에 초점 고정	▶ AF 영역	48
	▶ 확대 화상 AF/확대 AF	50
	▶ 확대 화상 AF/확대 AF	50
프레임의 작은 지점에 초점 맞추기/촬영 전 초점 확인	▶ 확대 화상 AF/확대 AF	50
초점을 맞춘 후 화상 재구성	▶ C-AF+TR (AF 추적)	51
플래시 없이 사진 촬영	▶ 흔들림 경감/ISO	26/53
	▶ 손떨림 보정/저진동 촬영	56/58
카메라 흔들림 감소	▶ 셀프 타이머	57
	▶ 리모트 케이블	135
	▶ 플래시 촬영	62
역광을 받는 피사체 촬영	▶ 계조 (화상효과설정)	70

불꽃놀이 촬영	벌브 촬영/타입촬영	35
	▶ 라이브 합성 촬영	36
흰색 피사체가 너무 희게 검은색 피사체가 너무 어둡게 표현되지 않도록 사진 촬영	▶ 장면 모드 (SCN)	26
	계조 (화상효과설정)	70
	▶ 히스토그램/노출 보정	21/47
노이즈 감소(얼룩)	▶ 하이라이트 & 그림자 제어	52
	▶ 노이즈 감소	103
모니터 최적화/모니터 색조 조정	▶ 모니터 밝기 조정/LV	98/101
	▶ 감도확장	
촬영하기 전에 설정 효과 확인	▶ 미리보기 기능	65
	▶ 테스트촬영	65
촬영하기 전에 가로 또는 세로 방향 확인	▶ 레벨 측정기	21
정밀한 구도 촬영	▶ 그리드 표시	101
초점 확인을 위한 사진 확대	▶ AUTO  (화상보기)	98
자기사진	▶ 셀프 타이머	57
	▶ 장면 모드 (SCN)	26
연속 촬영	▶ 연속 촬영	57
배터리 절약	▶ 저소비전력촬영	109
촬영 가능한 사진 매수 증가	▶ 정지 화상 품질 모드	60
스마트폰으로 원격 촬영	▶ 스마트폰으로 원격 촬영	118
셔터 소리 녹음 없이 촬영	▶ 무음촬영[♥]	58

재생/수정



TV에서 이미지 보기	▶ HDMI/비디오 출력	101
	▶ TV에서 재생	110
배경 음악을 넣어 슬라이드 쇼 보기	▶ 슬라이드쇼	78
그림자 밝게 하기	▶ 역광조절 (JPEG 편집)	96
적목 처리	▶ 적목 보정 (JPEG 편집)	96
간편 인쇄	▶ 직접 인쇄	125
상업용 인쇄	▶ 예약 인쇄 작성	127
이미지를 스마트폰에 전송	▶ 이미지를 스마트폰에 전송	118
위치 데이터를 이미지에 추가	▶ 위치 데이터를 이미지에 추가	119

카메라 설정



날짜와 시간 동기화	▶ 날짜/시간 설정	17
기본 설정 복원	▶ 재설정	84
설정 저장	▶ 내설정	84
메뉴 표시 언어 변경	▶	98
자동 초점 사운드 꺼짐	▶ (전자음)	102

부분별 명칭

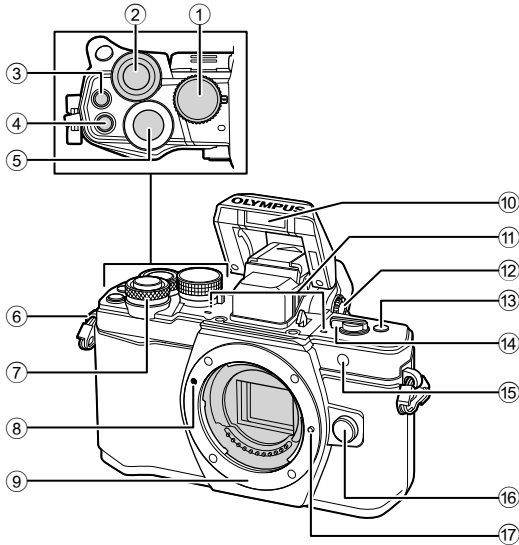

- | | |
|---|--|
| ① 모드 다이얼..... P. 22 | ⑩ 내부 플래시..... P. 62 |
| ② 후면 다이얼* (☉)
..... P. 32–35, 46–47, 61, 66–67, 76 | ⑪ 스테레오 마이크 P. 72, 80, 97 |
| ③ (동영상) / 버튼 P. 38, 64/P. 80 | ⑫ 디오퍼 조절 다이얼 P. 20 |
| ④ Fn2 버튼..... P. 52, 64, 66 | ⑬ Fn3 버튼..... P. 64 |
| ⑤ 셔터 버튼..... P. 23 | ⑭ ON/OFF 레버 P. 16, 62 |
| ⑥ 스트랩 연결부 P. 12 | ⑮ 셀프타이머 램프/AF 보조광
..... P. 57/P. 99 |
| ⑦ 전면 다이얼* (☉)
..... P. 32–35, 46–47, 61, 66–67, 76 | ⑯ 렌즈 분리 버튼 P. 15 |
| ⑧ 렌즈 부착 마크 P. 15 | ⑰ 렌즈 잠금 핀 |
| ⑨ 마운트 (바디 캡을 벗긴 후 렌즈를
부착하십시오.) | |

* 이 설명서에서 와 아이콘은 전면 다이얼과 후면 다이얼을 사용하여 수행하는 작동을 나타냅니다.

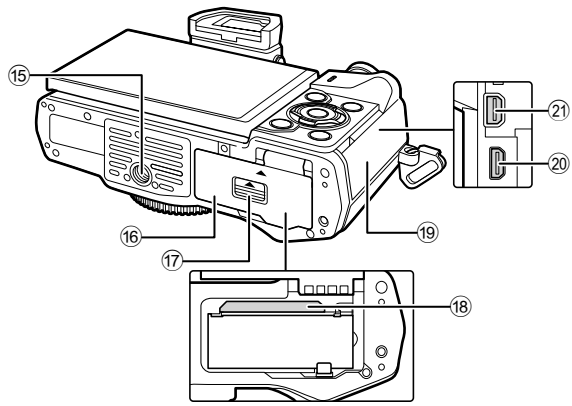
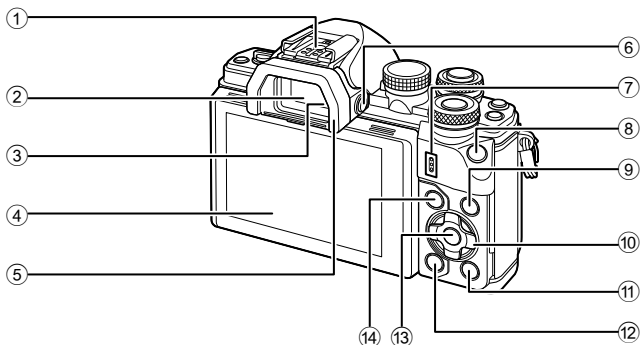

- | | | | | | | | |
|---|-------------------|-------|-----------------------|---|----------------|-------|------------------|
| ① | 햅슈 | | P. 133 | ⑪ | (재생) 버튼 | | P. 76 |
| ② | 뷰파인더 | | P. 20 | ⑫ | (삭제) 버튼 | | P. 79 |
| ③ | 아이 센서 | | | ⑬ | OK 버튼 | | P. 45, 82 |
| ④ | 모니터(터치 스크린) | | P. 18, 20, 45, 74, 81 | ⑭ | MENU 버튼 | | P. 82 |
| ⑤ | 아이캡 | | P. 135 | ⑮ | 삼각대 소켓 | | |
| ⑥ | LV (LV) 버튼 | | P. 20 | ⑯ | 배터리/카드 삽입부 커버 | | P. 13 |
| ⑦ | 스피커 | | | ⑰ | 배터리/카드 삽입부 잠금 | | P. 13 |
| ⑧ | Fn1 버튼 | | P. 64 | ⑱ | 카드 슬롯 | | P. 14 |
| ⑨ | INFO 버튼 | | P. 21, 75 | ⑲ | 커넥터 커버 | | |
| ⑩ | 십자 패드* | | P. 48, 76 | ⑳ | HDMI 커넥터(D형) | | P. 110 |
| | | | | ㉑ | 멀티 커넥터 | | P. 110, 122, 125 |

* 이 설명서에서 아이콘은 십자패드를 사용하여 수행된 작동들을 나타냅니다.

1 준비

1 준비

상자 안의 내용물 확인

카메라와 함께 다음 항목들이 들어 있어야 합니다.
빠진 것이나 손상된 것이 있으면 구입처에 문의하십시오.



카메라



바디 캡



스트랩

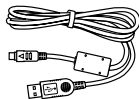

USB 케이블
CB-USB6

- 컴퓨터 소프트웨어 CD-ROM
- 사용 설명서
- 보증서



리튬 이온 배터리
BLS-50

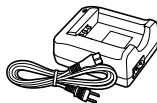

리튬 이온 충전기
BCS-5

스트랩 연결

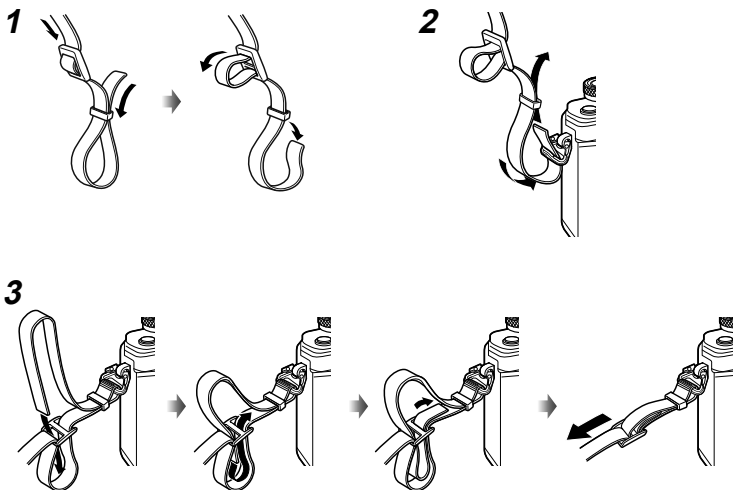

- 스트랩을 다른 쪽에도 같은 방법으로 부착합니다.
- 마지막으로, 스트랩을 단단하게 잡아당겨 안전하게 묶어줍니다.

배터리 충전 및 삽입

1 배터리를 충전합니다.

충전 표시등	
충전 중	주황색 켜짐
충전 완료	Off
충전 오류	주황색 깜박임

(충전 시간: 최대 약 3시간 30분)

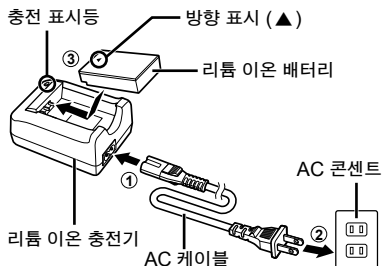

주의

- 충전이 완료되면 충전기의 플러그를 뽑습니다.

2 배터리/카드 삽입부 덮개 열기.

배터리/카드 삽입부 커버



3 배터리 삽입.

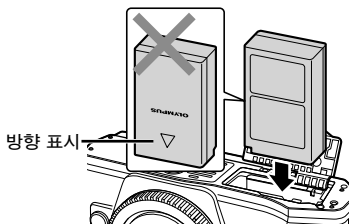

배터리 분리

카메라 전원을 끈 후에 배터리/카드 삽입부 덮개를 열거나 닫으십시오. 배터리를 빼내려면 배터리 덮개 개폐 레버를 화살표 방향으로 눌러줍니다.

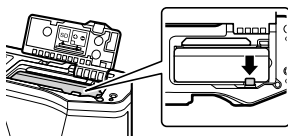

주의

- 배터리를 뺄 수 없는 경우 공인 대리점이나 서비스 센터에 문의하십시오. 힘을 가하지 마십시오.

참고

- 사용 중인 배터리가 소진될 경우에 대비해서 장기간 촬영 시에는 여분의 배터리를 준비해 두는 것이 좋습니다.
- “배터리, 배터리 충전기 및 카드” (P. 129) 도 읽어 보십시오.

카드 삽입

이 카메라에는 SD, SDHC, SDXC, Eye-Fi 유형의 SD 메모리 카드 (시판)를 사용할 수 있습니다.

Eye-Fi 카드

사용하기 전에 “사용 가능한 카드” (P. 130)를 읽어 보십시오.

1 카드를 넣습니다.

- 배터리/카드 삽입부의 덮개를 엽니다.
- 카드를 제자리에 들어갈 때까지 삽입합니다.
☞ “사용 가능한 카드” (P. 130)

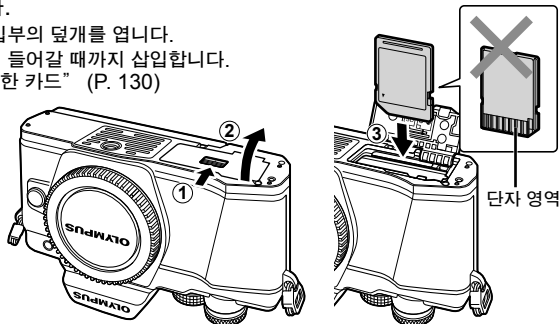

주의

- 배터리나 카드를 넣거나 빼낼 때에는 카메라 전원을 끄십시오.
- 손상되거나 변형된 카드를 억지로 삽입하지 마십시오. 카드 슬롯이 손상될 수 있습니다.

2 배터리/카드 삽입부의 덮개를 닫습니다.

주의

- 카메라를 사용하기 전에 배터리/카드 슬롯 덮개가 닫혔는지 확인하십시오.

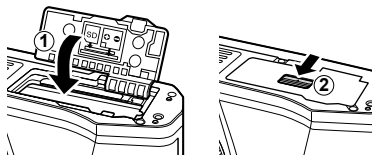

카드 분리

삽입된 카드를 가볍게 누르면 튀어나옵니다. 카드를 꺼냅니다.

주의

- 카드 액세스 램프(P. 18)가 켜져 있는 동안에는 배터리나 카드를 꺼내지 마십시오.

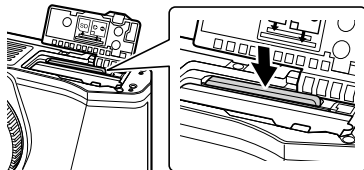

카메라에 렌즈 부착

1 카메라에 렌즈를 부착합니다.

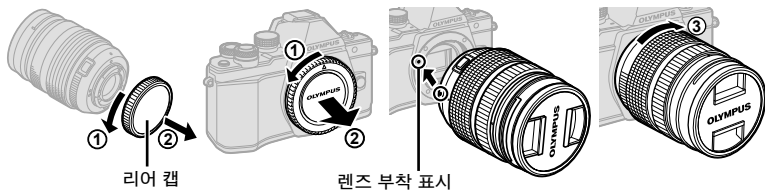

- 렌즈의 리어 캡과 카메라의 본체 캡을 제거합니다.
- 카메라의 렌즈 부착 마크(빨간색)를 렌즈의 조절 마크(빨간색)와 일치시킨 후 렌즈를 카메라의 바디에 삽입합니다.
- 렌즈를 '딸깍' 소리가 들릴 때까지 시계 방향 (화살표 ③로 표시)으로 돌립니다.

주의

- 렌즈를 부착하거나 제거할 때에는 카메라를 반드시 끄십시오.
- 렌즈 분리 버튼을 누르지 마십시오.
- 카메라 내부에는 손을 대지 마십시오.

2 렌즈 캡 분리.

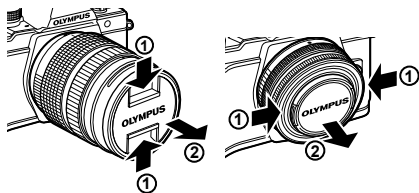

■ 카메라에서 렌즈 제거

렌즈를 제거할 때에는 카메라를 반드시 끄십시오.

- 1 렌즈 분리 버튼을 누른 상태에서, 렌즈를 화살표 방향으로 돌립니다.



호환 렌즈

"호환 렌즈" (P. 132)를 읽어 보십시오.

전원 켜기

1 ON/OFF 레버를 ON 위치로 이동합니다.

- 카메라를 켜면 모니터가 켜집니다.
- 카메라를 끄려면 레버를 OFF 위치로 돌립니다.

1

준비

■ ON/OFF 레버

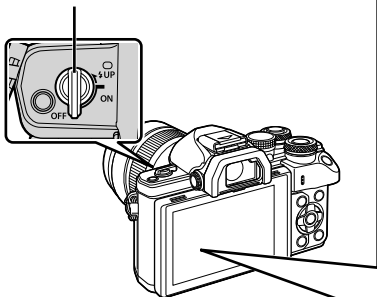

■ 모니터

배터리 잔량

(녹색): 카메라가 촬영 준비된 상태.
(카메라가 켜진 후 약 10 초간 표시됩니다.)

(노색): 배터리 잔량 부족

(적색 등 깜박임): 배터리를 충전합니다.



모니터 사용

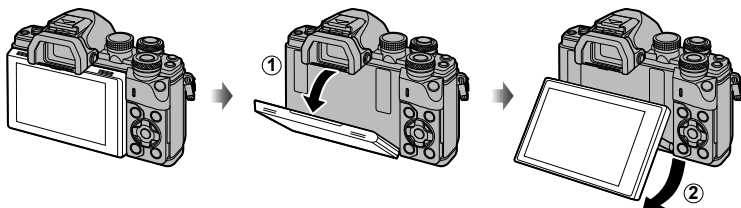

모니터 각도를 조절할 수 있습니다.

카메라 취침 작동

1분간 아무런 작업도 수행하지 않으면 카메라가 “취침타이머” (대기) 모드로 들어가 모니터가 꺼지고 모든 동작이 취소됩니다. 아무 버튼(셔터 버튼, 버튼 등)을 누르면 카메라는 바로 활성화됩니다. 취침 모드로 4 시간 동안 내버려두면 카메라는 자동으로 꺼집니다. 사용하기 전에 카메라를 다시 켜십시오.

- 뷰파인더 촬영 중 [저소비전력촬영]에 나타나는 카메라 기능입니다. “개인 설정 메뉴 사용” (P. 99)

날짜/시간 설정

화상과 함께 날짜와 시간이 카드에 기록됩니다. 날짜 및 시간 정보에는 파일 이름도 포함됩니다. 카메라를 사용하기 전에 날짜와 시간이 정확히 설정되어 있는지 확인하십시오. 날짜와 시간을 설정하지 않으면 일부 기능을 사용할 수 없습니다.

1 메뉴를 표시합니다.

- **MENU** 버튼을 눌러 메뉴를 표시합니다.

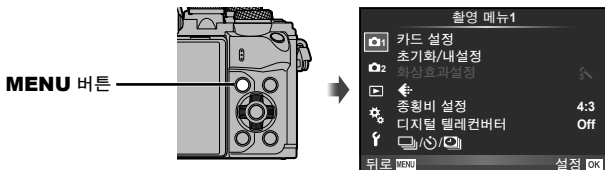

2 [f](설정) 탭에서 [O]를 선택합니다.

- 십자 패드의 Δ ∇ 를 사용하여 [f]를 선택한 다음 \triangleright 을 누릅니다.
- [O]를 선택하고 \triangleright 을 누릅니다.



3 날짜와 시간을 설정합니다.

- \triangleleft \triangleright 를 사용하여 항목을 선택합니다.
- Δ ∇ 를 사용하여 선택한 항목을 변경합니다.
- Δ ∇ 를 사용하여 날짜 형식 선택.



24시간 표시 방식으로 시간이 표시됩니다.

4 설정을 저장하고 종료합니다.

- **OK**를 눌러 카메라 시계를 설정하고 주 메뉴로 돌아갑니다.
- **MENU** 버튼을 눌러 메뉴를 종료합니다.

주의

- 배터리를 카메라에서 제거하고 카메라를 잠시 두면 날짜와 시간이 공장 초기값으로 설정될 수 있습니다.

참고

- [min]을 설정하는 동안 0초 신호 시에 **OK**를 누르면 시간을 올바르게 동기화할 수 있습니다.

촬영 중 정보 표시

촬영할 때 모니터 표시

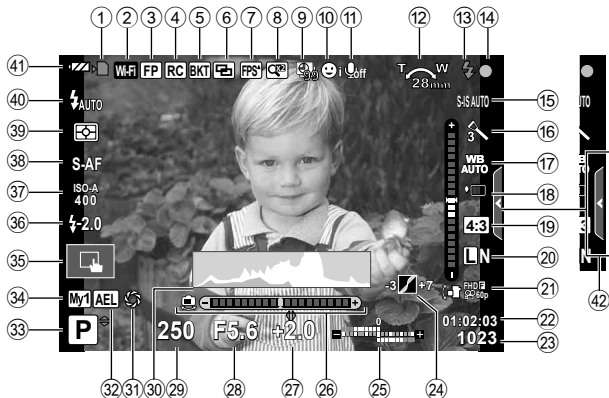

- | | |
|---|-------------------------------|
| ① 카드 쓰기 표시 P. 14 | ①9 총회비 P. 59 |
| ② 무선 LAN 연결 P. 116-121 | ②0 화질 모드 (정지 화상) P. 60 |
| ③ Super FP 플래시 P. 133 | ②1 기록 모드 (동영상) P. 61 |
| ④ RC 모드 P. 133 | ②2 동영상 촬영 가능한 시간 |
| ⑤ 자동 브라켓/HDR P. 88/P. 91 | ②3 저장 가능한 이미지 수 P. 131 |
| ⑥ 다중노출 P. 92 | ②4 하이라이트 & 그림자 제어 P. 52 |
| ⑦ 키스톤 보정 P. 93 | ②5 위: 플래시 강도 조절 P. 64 |
| ⑧ 고프레임율 P. 101 | 아래: 노출 보정 표시등 P. 47 |
| ⑨ OVF 시물레이션 P. 108 | ②6 레벨 측정기 |
| ⑩ 디지털 텔레컨버터 P. 86 | ②7 노출 보정값 P. 47 |
| ⑪ 인터벌 촬영 P. 87 | ②8 조리개값 P. 32-35 |
| ⑫ 얼굴 인식/눈 인식 P. 49 | ②9 셔터 속도 P. 32-35 |
| ⑬ 동영상 사운드 P. 72 | ③0 히스토그램 P. 21 |
| ⑭ 줌 작동 방향/초점 거리/
내부 온도 경고 $^{\circ}\text{C}/^{\circ}\text{F}$ P. 141 | ③1 미리보기 P. 65 |
| ⑮ 플래시 P. 62
(감박임: 충전 진행 중,
불 켜짐: 충전 완료됨) | ③2 AE 잠금 P. 109 |
| ⑯ AF 확인 마크 P. 23 | ③3 촬영 모드 P. 22-39 |
| ⑰ 손떨림 보정 P. 56 | ③4 내설정 P. 84 |
| ⑱ 아트 필터 P. 28 | ③5 터치 스크린 작동 P. 37 |
| ⑳ 장면 모드 P. 26 | ③6 플래시 강도 조절 P. 64 |
| ㉑ 화상효과설정 P. 68 | ③7 ISO 감도 P. 53 |
| ㉒ 화이트밸런스 P. 54 | ③8 AF 모드 P. 51 |
| ㉓ 연속 촬영/셀프 타이머/저진동 촬영/
무음 촬영 P. 57-58 | ③9 측광 모드 P. 53 |
| | ④0 플래시 모드 P. 62 |
| | ④1 배터리 잔량 확인 |
| | ④2 라이브 가이드 불러오기 P. 24 |

동영상 모드 중 모니터 표시



- ④3 레벨 미터 녹음 P. 72 106
- ④4 무음 촬영 탭 P. 40
- ④5 촬영 모드 P. 72
- ④6 동영상 효과 P. 39
- ④7 타임 코드 P. 107

디스플레이 간 전환

라이브 뷰를 사용한 촬영과 뷰파인더를 사용한 촬영 사이 전환

이 카메라로 두 개의 촬영 방법 즉, 뷰파인더를 사용한 촬영과 모니터를 통한 라이브 뷰를 사용한 촬영을 선택할 수 있습니다. **INFO** 버튼을 누르면 촬영 방법을 전환할 수 있습니다.

라이브 뷰를 사용한 촬영

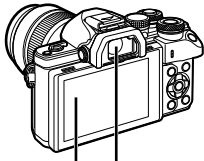

■ 모니터



라이브 뷰 디스플레이



커서



촬영 기능을 설정할 때, **OK** 버튼을 누르면 LV 수퍼 컨트롤 패널에 커서가 나타납니다. 설정하고자 하는 기능을 터치합니다.

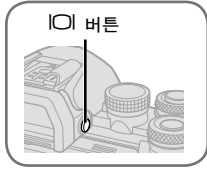

■ 뷰파인더

뷰파인더를 눈으로 가져오면 자동으로 켜집니다. 뷰파인더가 작동하면, 모니터는 꺼집니다.



뷰파인더를 사용한 촬영

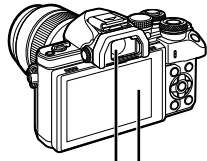

■ 모니터

뷰파인더에서 떨어지면 모니터가 작동합니다.



수퍼 컨트롤 패널

뷰파인더의 표시가 뿌옇게 보이는 경우

표시가 선명하게 보일 때까지 뷰파인더를 보면서 디스플레이 조절 다이얼을 돌립니다.

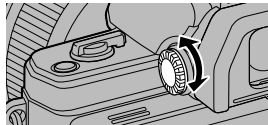

참고

- 모니터에 표시된 정보를 선택하려면 **INFO** 버튼을 누르십시오. (P. 21)
- 모니터가 기울어져 있을 경우 뷰파인더가 켜지지 않습니다.

정보 표시 전환

INFO 버튼을 사용하여 촬영하는 중에 모니터에 표시된 정보를 전환할 수 있습니다.

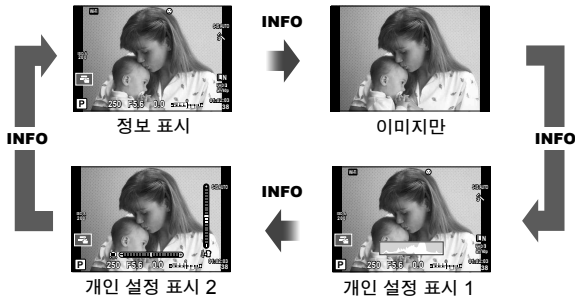

히스토그램 표시

이미지의 밝기 분포를 보여주는 히스토그램을 표시합니다. 가로축은 밝기를 나타내며 세로축은 화상의 밝기에 따른 각각의 화소 수를 나타냅니다. 촬영 시 한도를 넘는 영역은 붉은색, 한도 이하 영역은 파란색, 스팟 측광 방식을 사용하여 측광된 영역은 녹색으로 표시됩니다.

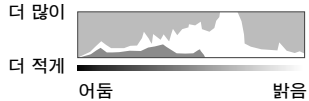

레벨 측정기 표시

카메라의 방향을 나타냅니다. “기울기” 방향은 세로 표시줄에, 그리고 “수평” 방향은 가로 표시줄에 표시됩니다. 레벨 측정기의 표시를 가이드로 사용하십시오.

정지 화상 촬영

모드 다이얼을 사용하여 촬영 모드를 선택한 다음 이미지를 촬영합니다.

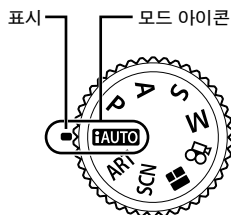

2

촬영

■ 촬영 모드 유형

다양한 촬영 모드 사용 방법에 대해서는 다음을 참조하십시오.

iAUTO P. 24

□ P. 30

S P. 34

SCN P. 26

P P. 32

M P. 35

ART P. 28

A P. 33

⊗ P. 38

1 모드 다이얼을 돌려 모드를 선택하십시오.

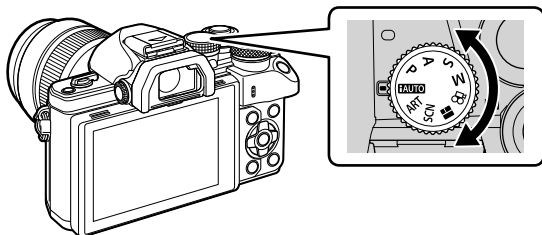

2 카메라를 설정하고 구도를 결정합니다.

- 손가락이나 카메라 끈이 렌즈나 AF 보조광을 가리지 않도록 주의하십시오.

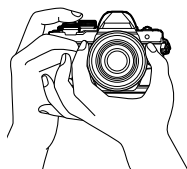

풍경 촬영 위치

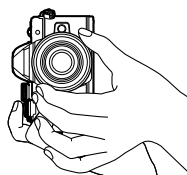

인물 촬영 위치

3 초점을 조정합니다.

- 피사체를 모니터 중앙에 표시하고 셔터 버튼을 첫 번째 위치까지 살짝(셔터 버튼을 반누름) 누릅니다.
- AF 확인 마크(●)가 표시되고 녹색 프레임(AF 타겟)이 초점 위치에 표시됩니다.

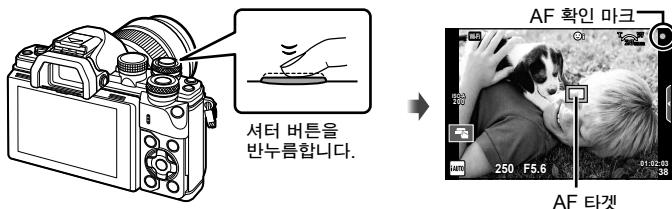

- 피사체에 초점이 맞지 않으면, AF 확인 표시가 깜박입니다. (P. 138)

4 셔터를 누릅니다.

- 셔터 버튼을 완전히 누릅니다.
- 셔터 소리가 들리고 사진이 촬영됩니다.
- 촬영 이미지가 모니터에 표시됩니다.

참고

- 터치 컨트롤을 사용하여 초점을 맞추고 화상을 촬영할 수 있습니다. [터치 스크린 작동]을 사용하여 촬영 (P. 37)

셔터 버튼을 반누름한 후 완전히 누릅니다

셔터 버튼은 2단계로 사용됩니다. 셔터 버튼을 첫 위치까지만 가볍게 누른 상태로 두는 것을 “반셔터” 라고 하며, 두 번째 위치까지 완전히 누르는 방법을 “풀셔터” 라고 합니다.



iAUTO 모드 사용

현재 장면에 대한 최상의 설정을 카메라가 자동으로 조정하는 완전 자동 모드. 카메라가 자동으로 모든 작업을 수행하므로 초보자에게 편리합니다. 일부 옵션은 사용하지 못할 수 있습니다.

라이브 가이드 사용

라이브 가이드를 사용하면 다양한 고급 촬영 기법에 쉽게 접근할 수 있습니다.

1 모드 다이얼을 **iAUTO**로 설정합니다.

2 탭을 터치하여 라이브 가이드를 표시합니다.

- 가이드 항목을 터치하고 선택 후에 **OK**를 누르면 레벨 바의 슬라이더가 표시됩니다.

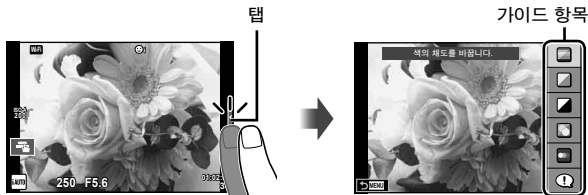

3 손가락을 사용하여 슬라이더의 위치를 정합니다.

- **OK**를 터치하여 설정으로 들어갑니다.
- 라이브 가이드 설정을 취소하려면, 화면의 **MENU**를 터치하십시오.
- [촬영 팁]이 선택된 경우 항목을 선택하고 **OK**를 터치하면 설명이 표시됩니다.
- 선택한 레벨의 효과를 디스플레이에서 확인할 수 있습니다. [배경을 흐릿하게 합니다.] 또는 [움직임을 표현합니다.]가 선택되어 있으면 디스플레이는 원래대로 돌아가지만 최종 사진에서는 선택한 효과가 나타납니다.

4 여러 개의 라이브 가이드를 설정하려면 2단계와 3단계를 반복합니다.

- 이미 설정된 라이브 가이드의 가이드 항목에 체크가 표시됩니다.



5 촬영합니다.

- 디스플레이에서 라이브 가이드를 지우려면 **MENU** 버튼을 누릅니다.

주의

- [배경을 흐릿하게 합니다.]와 [움직임을 표현합니다.]는 동시에 설정할 수 없습니다.
- 현재 [RAW] 화질이 선택되어 있으면 화질은 자동으로 [L+N+RAW]로 설정됩니다.
- 라이브 가이드 설정은 RAW 사진에는 적용되지 않습니다.
- 라이브 가이드의 일부 설정 레벨에서는 사진이 거칠게 보일 수 있습니다.
- 라이브 가이드 설정 레벨을 변경해도 모니터에서는 보이지 않습니다.
- [움직임의 잔상을 표현]을 선택하면 프레임 레이트가 떨어집니다.
- 라이브 가이드에서는 플래시를 사용할 수 없습니다.
- 카메라의 노출계 한도를 초과하는 라이브 가이드 설정을 선택하면 노출이 과하거나 부족한 사진이 나올 수 있습니다.

장면 모드로 촬영

피사체에 따라 장면을 선택합니다.

1 모드 다이얼을 **SCN**으로 돌립니다.

- 장면 메뉴가 표시됩니다. 십자패드 (△▽)를 사용하여 화면을 선택합니다.
- 장면 메뉴 화면에서, ▷를 눌러 카메라 모니터의 장면 모드의 세부 사항을 표시합니다.
- 하이라이트 된 옵션을 선택하거나 장면 메뉴를 종료하려면 ○를 누르거나 셔터 버튼을 반누릅니다.

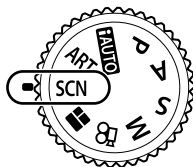

■ 장면 모드의 종류



- | | | |
|-----------|--------------|--------|
| 인물 촬영 | 하이키 | 불꽃놀이촬영 |
| e-포트레이트 | 로우키 | 해변&설경 |
| 풍경 촬영 | 흔들림 경감 | 어안효과 |
| 풍경+인물 촬영 | 매크로 | 와이드 |
| 스포츠 촬영 | 선명한 접사촬영 | 매크로 |
| 스마트한 야경촬영 | 촛불촬영 | 3D 촬영 |
| 야경촬영 | 석양촬영 | 3D 촬영 |
| 야경+인물 | 서류 | 패닝 |
| 유아 촬영 | 파노라마 (P. 27) | |

2 촬영합니다.

- 다른 설정을 선택하려면 ○를 눌러 장면 메뉴를 표시합니다.

주의

- 장면 모드의 이점을 극대화하려면, 촬영 기능 설정 중 일부를 정지시켜야 합니다.
- [e-포트레이트] 모드에서는 이미지가 두 가지로 기록됩니다. 즉, 하나는 수정되지 않은 이미지로, 또 하나는 [e-포트레이트] 효과가 적용된 이미지로 각각 기록됩니다. 기록에 시간이 걸릴 수 있습니다. 또한, 화질 모드가 [RAW]일 때 화상은 RAW+JPEG로 기록됩니다.
- [어안효과], [와이드] 및 [매크로]는 선택형 컨버터 렌즈에서 사용할 수 있습니다.
- [e-포트레이트], [스마트한 야경촬영], [파노라마], 또는 [3D 촬영] 모드에서는 동영상상이 기록되지 않습니다.
- [스마트한 야경촬영]에서 한 번에 8장이 촬영된 다음 결합됩니다. 화질 모드가 [RAW]일 때, JPEG 이미지는 처음 RAW 이미지와 합성되어 RAW+JPEG로 기록됩니다.

- [3D 촬영]은 다음의 제한을 받습니다.
[3D 촬영]은 3D 렌즈에서만 사용할 수 있습니다.
카메라 모니터에서는 화상을 3D로 재생할 수 없습니다. 3D 화면을 지원하는 기기를 사용하십시오.
초점이 고정되어 있습니다. 또한, 플래시와 셀프타이머도 사용할 수 없습니다.
이미지 크기는 1824 × 1024으로 고정됩니다.
RAW 촬영을 할 수 없습니다.
시야율은 100%가 아닙니다.
- [패닝]에서 카메라를 움직여 움직이는 피사체를 추적할 때 카메라 움직임이 감지되고 최적의 셔터 속도가 제어됩니다. 마치 배경이 흐르는 것처럼 움직이는 피사체를 촬영하기가 편리합니다.
[패닝]에서 아무 것도 감지되지 않을 때 패닝 감지 기능이 작동 중에 가 표시되고 이 표시됩니다.
[패닝]에서 손떨림 보정 스위치가 있는 렌즈를 사용할 때 손떨림 보정 스위치는 꺼집니다.
밝은 환경에서는 충분한 패닝 효과를 거둘 수 없습니다. 보다 쉽게 효과를 얻으려면 시판되는 ND 필터를 사용하십시오.

파노라마 촬영

제공된 컴퓨터 소프트웨어가 설치되어 있으면 이 소프트웨어를 통해 여러 장의 사진을 연결하여 파노라마를 만들 수 있습니다.  “카메라를 컴퓨터에 연결하기” (P. 122)

1 SCN에서 [파노라마]를 선택하고 를 누릅니다.

2 를 사용하여 팬 방향을 선택합니다.

3 가이드를 사용하여 구도를 잡고 사진을 촬영합니다.

- 초점, 노출 및 기타 설정은 처음 촬영 시의 값으로 고정됩니다.



4 가이드가 이전 사진과 일치하도록 구도를 잡아 나머지 사진을 촬영합니다.

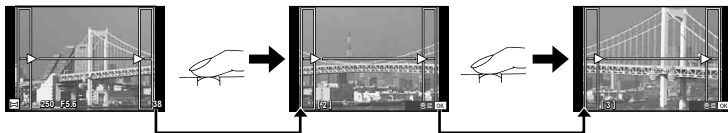



- 파노라마에는 10장의 사진을 넣을 수 있습니다. 10번째 사진을 촬영하면 경고 표시 ()가 나타납니다.

5 마지막 사진을 촬영한 다음에는 를 눌러 시리즈를 종료합니다.

주의

- 파노라마 촬영 중에는 위치 조정을 위해 앞서 촬영된 이미지는 표시되지 않습니다. 가이드로 사용할 수 있도록 프레임이나 다른 마커를 이미지에 표시하려면, 겹치는 이미지들의 가장자리가 프레임 안에서 겹쳐지도록 구성하십시오.





참고

- 첫 번째 프레임을 촬영하기 전에 을 누르면 장면 모드 선택 메뉴로 돌아갑니다. 촬영 도중 를 누르면 파노라마 촬영 사이클이 종료되므로 다음 사이클을 계속할 수 있습니다.

아트 필터 사용

아트 필터를 사용하여 재미있는 예술적인 효과를 쉽게 즐길 수 있습니다.

■ 아트 필터의 종류

 팝 아트	색상의 아름다움을 강조하는 이미지를 생성합니다.
 소프트 포커스	부드러운 톤의 분위기를 표현하는 이미지를 생성합니다.
 얇고 은은한 컬러	빛을 전체적으로 분산시켜 이미지를 살짝 과도하게 노출시켜 따뜻한 빛을 표현하는 이미지를 생성합니다.
 라이트 톤	그림자와 강조부분 모두를 부드럽게하여 고화질의 이미지를 생성합니다.
 거친필름효과	흑백 이미지의 거친 부분을 표현하는 이미지를 생성합니다.
 토이 포토	이미지 주변을 흐릿하게 처리하여 오래된 카메라나 장난감 카메라로 찍은 듯한 분위기를 연출하는 이미지를 생성합니다.
 디오라마	채도와 콘트라스트 그리고 흐릿하고 초점에서 벗어난 영역을 강조하여 미니어처와 같은 이미지를 생성합니다.
 크로스 프로세스	비현실적인 분위기를 표현하는 이미지를 생성합니다. 크로스 프로세스 II는 선홍색을 강조하는 이미지를 생성합니다.
 온화한 세피아	그림자를 부각시키고 전체 이미지를 부드럽게 처리하여 고화질 이미지를 생성합니다.
 드라마틱	밝은 부분과 어두운 부분을 부분적으로 대비를 증가시켜 색상의 차이를 강조하는 이미지를 생성합니다.
 키라인	가장자리를 강조하고 일러스트레이션 스타일을 추가하는 이미지를 생성합니다.
 수채화	어두운 영역을 제거하고 화이트 캔버스에 은은한 색상을 혼합하고 윤곽을 더욱 부드럽게 처리하여 부드럽고 밝은 이미지를 생성합니다.
 빈티지	변색되고 바랜 인쇄 필름을 사용하여 노스텔직한 빈티지 톤의 일상 생활 분위기를 연출합니다.
 셀렉티브 컬러	강조하고자 하는 색상을 추출하고 그밖의 모든 것은 모노톤을 유지하여 피사체를 인상적으로 표현합니다.
 ART BKT (아트 필터 브라켓)	셔터를 누를 때마다, 카메라는 선택된 모든 아트 필터 사본을 생성합니다.

1 모드 다이얼을 **ART**로 돌립니다.

- 아트 필터 메뉴가 표시됩니다. 십자패드 (△▽)를 사용하여 필터를 선택합니다.
- 하이라이트 된 항목을 선택하거나 아트 필터 메뉴를 종료하려면 **OK**를 누르거나 셔터 버튼을 반누릅니다.



2 촬영합니다.

- 다른 설정을 선택하려면 **OK**를 눌러 아트 필터 메뉴를 표시합니다.

ART 브라케팅촬영

1회 촬영 시, 화상은 선택한 각 아트 필터에 기록됩니다. ▷를 눌러 필터를 선택합니다.

아트 효과

아트 필터를 수정하고 효과를 추가할 수 있습니다. 아트 필터 메뉴에서 ▷를 누르면 추가 옵션이 표시됩니다.

필터 수정

옵션 I은 기본 필터이며 옵션 II와 이후 옵션들은 효과를 추가하여 기본 필터를 수정합니다.

효과 추가*

소프트 포커스, 핀 홀, 프레임, 화이트 에지, 스타라이트, 필터, 톤, 블러, 새도우 효과
* 어떤 필터를 선택하느냐에 따라 이용 가능한 효과도 달라집니다.

주의

- 아트 필터의 이점을 극대화하려면, 촬영 기능 설정 중 일부를 정지시켜야 합니다.
- 현재 [RAW] 화질이 선택되어 있으면 화질은 자동으로 [L+N+RAW]로 설정됩니다. 아트 필터는 JPEG 사본에만 적용됩니다.
- 피사체에 따라 톤의 전환이 자연스럽게 않거나 효과가 확실하게 나타나지 않거나 이미지가 “거칠게” 보일 수도 있습니다.
- 라이브 뷰를 사용 중이거나 동영상을 녹화하는 동안에는 보이지 않는 효과도 있습니다.
- 재생은 적용된 필터, 효과 또는 동영상 화질 설정에 따라 다를 수 있습니다.

선택티브 컬러 이미지 설정 및 촬영

컬러 링을 사용하여 선택한 색상만 추출하는 이미지를 생성할 수 있습니다.

전면 다이얼 (⊙) 또는 후면 다이얼 (⊙)을 돌려서 추출할 색상을 선택합니다. 라이브 뷰에 효과가 표시됩니다.

촬영 후에 추출된 색상을 변경하고자 하는 경우 전면 다이얼 (⊙) 또는 후면 다이얼 (⊙)을 돌려서 컬러 링을 표시합니다.



PHOTO STORY 사용

PHOTO STORY로 촬영할 수 있습니다. 선택한 PHOTO STORY 유형으로 촬영하십시오.

1 모드 다이얼을 돌려 **PHOTO STORY**로 설정합니다.

- PHOTO STORY 메뉴가 표시됩니다.

- M1**: 표준
- M2**: 스피드
- M3**: 줌 인 / 아웃
- M4**: Layout
- M5**: 다양한 프레임
- M6**: 진행 중인 작업



2 Δ ∇ 를 사용하여 PHOTO STORY의 주제를 선택합니다.

- \triangleright 를 사용하여 조절 또는 프레임 번호를 선택한 세부적인 화면을 표시할 수 있습니다.
- 각 주제별로 다양한 효과, 프레임 수 및 중첩비를 선택합니다. 또한 각 이미지의 중첩비, 구분 패턴 및 프레임 효과를 변경할 수 있습니다.

조절 간 변경

\triangleright 를 누른 다음 Δ ∇ 를 사용하여 조절을 변경합니다.

I	기본 PHOTO STORY
II III IV	기본 PHOTO STORY에서 효과와 중첩비가 변경된 PHOTO STORY. PHOTO STORY의 각 주제별로 이미지 번호와 이미지 영역의 배열을 변경할 수 있습니다.

- 각 조절할 때마다 프레임과 프레임 배경 효과를 변경할 수 있습니다.
- 주제 선택과 조절이 있을 때에는 PHOTO STORY가 달라집니다.

3 설정을 마치고 나면 **OK**를 누릅니다.

- 모니터는 PHOTO STORY 표시로 전환됩니다.
- 현재 프레임의 제목이 표시됩니다.
- 이미지를 포함하고 있지 않은 프레임을 터치하여 해당 프레임을 현재 프레임으로 설정합니다.
- MENU** 버튼을 눌러 테마를 변경합니다.

4 첫 번째 프레임에 이미지를 촬영합니다.

- 촬영한 이미지는 첫 번째 프레임에 표시됩니다.



- 프레임 모두를 촬영하기 전에 촬영을 종료하려면 **MENU** 버튼을 누르고 이미지 저장 방법을 선택합니다.

[보존]: 이미지를 SD 카드에 저장하고 촬영을 종료합니다.

[임시저장하기]: 이미지를 SD 카드에 저장하고 촬영을 임시로 종료합니다. 나중에 저장된 데이터를 불러와서 촬영을 재개할 수 있습니다. (P. 31)

[버리기]: 이미지를 저장하지 않고 촬영을 종료합니다.

5 다음 프레임에 이미지를 촬영합니다.

- 다음 프레임에 담은 이미지를 촬영합니다.
- 직전 프레임의 이미지를 취소하려면 **⏏**를 누르고 다시 촬영합니다.
- 아무 프레임을 터치하여 이미지를 취소하고 다시 촬영합니다. 프레임을 터치한 다음 **▶**를 다시 터치합니다.



촬영 이미지

다음 프레임

6 모든 프레임을 촬영했으면 **OK**를 눌러 이미지를 저장합니다.

참고

- PHOTO STORY로 촬영하는 동안 사용할 수 있는 기능들은 다음과 같습니다.
노출 보정/프로그램 시프트/플래시 촬영(테마가 [스피드]일 때 제외)/라이브 컨트롤 설정

주의

- 촬영 중에 카메라를 끄는 경우, 끄기 전까지 녹화된 모든 이미지 데이터가 취소되고 메모리 카드에는 어떠한 자료도 저장되지 않습니다.
- 현재 [RAW] 화질이 선택되어 있으면 화질은 자동으로 **[L+N+RAW]**로 설정됩니다. PHOTO STORY 이미지가 JPEG로 저장되고 프레임의 이미지는 RAW로 저장됩니다. RAW 이미지는 [4:3]으로 저장됩니다.
- [AF모드]에서 [S-AF], [MF] 및 [S-AF+MF]를 설정할 수 있습니다. 또한 AF 타겟은 단일 중심점으로 고정됩니다.
- 측광 모드는 디지털 ESP 측광으로 고정됩니다.
- PHOTO STORY 모드에서 다음의 기능들은 작동하지 않습니다.
동영상/연속 촬영 (테마가 [스피드]일 때 제외)/셀프 타이머/INFO 표시/얼굴 인식 AF/디지털 텔레컨버터/화상 효과 설정
- 다음의 버튼은 작동하지 않습니다.
Fn1/Fn2/INFO 등
- PHOTO STORY 촬영 중에는 카메라는 취침 모드로 들어가지 않습니다. 촬영 도중에 임시로 저장한 경우 아직 촬영되지 않은 프레임에 대한 녹화 공간은 SD 카드에 저장됩니다.

진행 중인 작업 촬영 재개

- 1 모드 다이얼을 **||**로 설정합니다.
- 2 **△▽**를 사용하여 진행 중인 작업 **||**를 선택합니다.
 - 부분적으로 저장된 데이터가 인덱스에 표시됩니다.
 - **||**가 부분적으로 저장된 데이터에 나타납니다.
- 3 십자패드를 사용하여 촬영을 재개하고자 하는 데이터를 선택하고 **OK** 버튼을 누릅니다.
 - 촬영이 이전 세션에서부터 다시 시작됩니다.



“프로그램” 촬영 (P 프로그램 모드)

P 모드는 카메라가 피사체 밝기에 따라 자동으로 최적의 조리개값과 셔터 속도를 설정하는 촬영 모드입니다. 모드 다이얼을 돌려 **P**로 설정합니다.

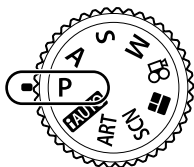

- 카메라로 선택한 셔터 속도와 조리개가 표시됩니다.
- 전면 다이얼을 사용하여 노출 보정을 선택할 수 있습니다.
- 전면 다이얼을 사용하여 프로그램 시프트를 선택할 수 있습니다.
- 최적의 노출을 얻을 수 없는 경우에는 셔터 속도와 조리개값 화면이 깜빡입니다.

경고 표시 예 (깜박임)	상태	조치
	피사체가 너무 어두운 경우	• 플래시를 사용합니다.
	피사체가 너무 밝은 경우	• 카메라의 측광 범위를 초과했습니다. • 상용 ND 필터(광량 조절을 위한)가 필요합니다.

- 표시가 깜박이는 순간의 조리개값은 렌즈의 종류와 초점거리에 따라 다릅니다.
- 고정된 [ISO] 설정을 사용하면 설정이 바뀝니다. [ISO] (P. 53)

프로그램 시프트 (Ps)

P와 **ART** 모드에서 노출을 수정하지 않고 조리개값과 셔터 속도를 다양한 조합으로 선택할 수 있습니다. 촬영 모드 옆에 “s”가 나타나도록 실제 다이얼을 프로그램 시프트로 돌립니다. 프로그램 시프트를 취소하려면 “s”가 더 이상 표시되지 않을 때까지 후면 다이얼을 돌립니다.

주의

- 플래시, 디지털 전환 또는 **SCN** 모드를 사용할 때는 프로그램 시프트를 사용할 수 없습니다.



프로그램 시프트

조리개값 선택 (A 조리개 우선 촬영)

모드 **A**는 조리개값을 선택하는 촬영 모드이며 카메라는 적절한 셔터 속도를 자동으로 조정할 수 있습니다. 모드 다이얼을 **A**로 돌린 다음 후면 다이얼을 사용하여 조리개값을 선택합니다.

큰 조리개값에서는(작은 F-숫자) 심도(초점이 맞을 때 나타나는 초점 영역 앞 또는 뒷 부분)가 감소하고 배경의 세부 묘사가 부드러워집니다. 작은 조리개값(큰 F-숫자)에서는 심도가 증가합니다.

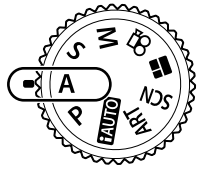

조리개값

- 전면 다이얼을 사용하여 노출 보정을 선택할 수 있습니다.

조리개값 설정

조리개값 낮추기 ← → 조리개값 높이기
 F2.8 ← F4.0 ← **F5.6** → F8.0 → F11

- 최적의 노출을 얻을 수 없는 경우에는 셔터 속도 화면이 깜박입니다.

경고 표시 예 (깜박임)	상태	조치
	피사체의 노출이 부족한 경우	• 조리개값을 줄입니다.
	피사체의 노출이 과다한 경우	• 조리개값을 높입니다. • 경고 표시가 사라지지 않는 경우, 카메라의 측광 범위를 초과한 것입니다. 상용 ND 필터(광량 조절을 위한)가 필요합니다.

- 표시가 깜박이는 순간의 조리개값은 렌즈의 종류와 초점거리에 따라 다릅니다.
- 고정된 [ISO] 설정을 사용하면 설정이 바뀝니다. [ISO] (P. 53)

셔터 속도 선택 (S 셔터 우선 촬영)

모드 **S**는 셔터 속도를 선택하는 촬영 모드이며 카메라는 적절한 조리개값을 자동으로 조정할 수 있습니다. 모드 다이얼을 **S**로 돌린 다음 후면 다이얼을 사용하여 셔터 속도를 선택합니다.

셔터 속도가 빠르면 빠른 동작의 장면을 흐려짐 없이 포착할 수 있습니다. 셔터 속도가 느리면 빠른 동작의 장면이 흐리게 묘사됩니다. 이처럼 흐려지는 현상이 동적인 움직임의 효과를 더해줍니다.

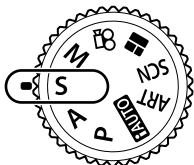

셔터 속도



- 전면 다이얼을 사용하여 노출 보정을 선택할 수 있습니다.

셔터 속도 설정

느린 셔터 속도 ← → 빠른 셔터 속도

60" ← 15 ← 30 ← **60** → 125 → 250 → 4000

- 최적의 노출을 얻을 수 없는 경우에는 조리개값 화면이 깜박입니다.

경고 표시 예 (깜박임)	상태	조치
2000 	피사체의 노출이 부족한 경우	• 셔터 속도를 느리게 설정합니다.
125 	피사체의 노출이 과다한 경우	• 셔터 속도를 빠르게 설정합니다. • 경고 표시가 사라지지 않는 경우, 카메라의 측광 범위를 초과한 것입니다. 상용 ND 필터 (광량 조절을 위한)가 필요합니다.

- 표시가 깜박이는 순간의 조리개값은 렌즈의 종류와 초점거리에 따라 다릅니다.
- 고정된 [ISO] 설정을 사용하면 설정이 바뀝니다.  [ISO] (P. 53)

수동 촬영

모드 **M**은 조리개값과 셔터 속도 둘다 선택하는 촬영 모드입니다. 셔터 버튼을 누르는 동안 셔터가 계속 열려 있는 라이브, 타임 및 라이브 촬영에서도 설정할 수 있습니다. 모드 다이얼을 **M**을 돌린 다음 전면 다이얼을 사용하여 조리개값을, 후면 다이얼을 사용하여 셔터 속도를 선택합니다.

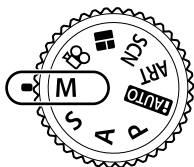

최적의 노출의 차이

- 사용자가 설정한 조리개값과 셔터 속도에 의해 결정되는 노출과 카메라가 측정한 적절한 노출과의 차이가 모니터에 표시됩니다.
- 셔터 속도는, 1/4000에서 60 초 그리고[BULB], [LIVE TIME] 또는 [LIVECOMP]으로 설정할 수 있습니다.

주의

- 조리개값과 셔터 속도를 변경한 경우 모니터 (뷰파인더)의 화면은 바뀌지 않습니다. 촬영하면서 이미지를 표시하려면 개인설정 메뉴에서 [LV감도확장] (P. 101)를 설정합니다.
- [노이즈 감소]를 설정했을 때에도, 노이즈 및/또는 광점이 모니터에 표시되는 이미지 및 특정 환경 조건(온도 등)과 카메라 설정에 따른 촬영 이미지에서 여전히 눈에 될 수 있습니다.

이미지의 노이즈

느린 셔터 속도로 촬영할 때는 화면에 노이즈가 나타날 수가 있습니다. 이러한 현상은 정상적으로 빛에 노출되지 않은 이미지 촬상소자 부분에 전류가 생성되어 촬상소자나 촬상소자의 내부 드라이브 회로의 온도가 상승할 때 발생합니다. 고온에서 ISO가 높게 설정된 상태로 촬영할 때에도 같은 현상이 나타날 수 있습니다. 이러한 노이즈를 줄이기 위해 노이즈 감소 기능이 작동됩니다. [노이즈 감소] (P. 103)

긴 노출 시간으로 촬영 (벌브)

야경 및 불꽃놀이에 사용합니다. **M** 모드에서 셔터 속도를 [BULB] 또는 [LIVE TIME]으로 설정합니다.

벌브 촬영(BULB):

셔터 버튼을 누르고 있는 동안에는 셔터가 열려 있게 됩니다. 셔터 버튼을 놓으면 노출이 종료됩니다.

라이브타임 촬영(TIME):

셔터 버튼을 끝까지 누르면 노출이 시작됩니다. 노출을 종료하려면 셔터 버튼을 끝까지 다시 누릅니다.

- 벌브 또는 타임 촬영 시에는 화면 밝기가 자동으로 변경됩니다. "벌브/시간 모니터" (P. 103)
- [LIVE TIME]을 사용하면, 촬영 중에 노출의 진행 상태가 모니터에 표시됩니다. 또한 모니터를 터치하면 화면을 새롭게 바꿀 수도 있습니다.
- [라이브 벌브] (P. 103)를 사용하여 벌브 촬영 중에 이미지 노출을 표시할 수 있습니다.

주의

- 사용 가능한 ISO 감도 설정에는 몇 가지 제한이 있습니다.
- 카메라 흐림을 줄이려면 견고한 삼각대에 카메라를 장착하고 원격 케이블 (P. 135)을 사용하십시오.
- 촬영 중에는 다음 기능에 대한 설정에 몇 가지 제한이 있습니다.
연속 촬영/셀프타이머 촬영/인터벌 촬영/AE 브래킷 촬영/손떨림 보정/플래시 브래케팅/
다중 노출* 등
* [라이브 뷰] 또는 [라이브 시간]에 대해 [Off]이 아닌 다른 옵션을 선택할 때 (P. 103)

라이브 합성 촬영

불꽃놀이, 별과 같은 밝은 섬광의 변화를 주시하면서 배경의 밝기를 변경하지 않고 여러 개의 촬영에서 합성 이미지를 기록할 수 있습니다.



- 1 [합성 촬영 설정] (P. 103)에서 참조할 노출 시간을 설정합니다.
- 2 **M** 모드에서 셔터 속도를 [LIVECOMP]로 설정합니다.
 - 셔터 속도가 [LIVECOMP]로 설정되면, **MENU** 버튼을 눌러 [합성 촬영 설정]을 표시할 수 있습니다.
- 3 셔터 버튼을 한 번 누르면 촬영 준비가 끝납니다.
 - 준비가 완료되었음을 표시하는 메시지가 모니터에 표시되면 촬영할 수 있습니다.
- 4 셔터 버튼을 누릅니다.
 - 라이브 합성 촬영이 시작됩니다. 합성 이미지는 각 기준 노출 시간 후에 표시되어 빛의 변화를 관찰할 수 있습니다.
 - 합성 촬영 중에는 화면 밝기가 자동으로 변경됩니다.
- 5 셔터 버튼을 누르면 촬영이 종료됩니다.
 - 최대 합성 촬영 시간은 3시간입니다. 그러나 사용 가능한 촬영 시간은 촬영 조건, 카메라의 충전 상태에 따라 달라집니다.

주의

- 사용 가능한 ISO 감도 설정에는 몇 가지 제한이 있습니다.
- 카메라 흐림을 줄이려면 견고한 삼각대에 카메라를 장착하고 원격 케이블 (P. 135)을 사용하십시오.
- 촬영 중에는 다음 기능에 대한 설정에 몇 가지 제한이 있습니다.
연속 촬영/셀프타이머 촬영/인터벌 촬영/AE 브래킷 촬영/손떨림 보정/플래시 브래케팅
등

터치 스크린 작동을 사용하여 촬영

 을 두드리면 터치스크린 설정이 순환됩니다.

 피사체를 두드리면 초점이 맞춰지고 자동으로 셔터가 작동됩니다.  모드에서는 이 기능을 이용할 수 없습니다.

 터치스크린이 비활성화되어 있습니다.

 살짝 눌러 AF 타겟과 초점 프레임을 표시하고 선택한 영역의 피사체에 초점을 맞춥니다. 터치스크린을 사용하여 초점 프레임의 위치와 크기를 선택할 수 있습니다. 셔터 버튼을 눌러 사진을 촬영할 수 있습니다.

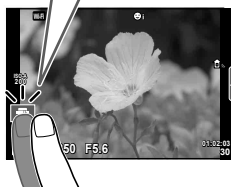

■ 피사체 미리보기 ()

1 화면의 피사체를 두드립니다.

- AF 타겟이 표시됩니다.
- 슬라이더를 사용하여 프레임 크기를 선택합니다.
- AF 타겟의 표시를 끄려면  Off 를 터치합니다.

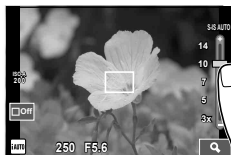

2 슬라이더를 사용하여 AF 타겟의 크기를 조정 한 다음 프레임 위치에서 를 두드려서 확대합니다.

- 사진이 확대된 상태에서 손가락을 사용하여 화면을 스크롤합니다.
-  를 눌러 줌 표시를 취소합니다.

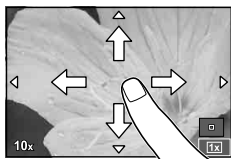

주의

- 다음과 같은 상황에서는 터치스크린이 작동되지 않습니다.
파노라마/3D/e-포트레이트/다중 노출/별브 타임 또는 라이브 합성 촬영 시/원터치 화이트 밸런스 대화상자/버튼이나 다이얼 사용 시
- 손톱이나 기타 날카로운 물체로 화면을 건드리지 마십시오.
- 장갑을 끼거나 모니터에 커버가 씌워져 있으면 터치스크린이 잘 작동되지 않을 수 있습니다.

동영상 녹화

모드 다이얼이 **■** (PHOTO STORY)를 제외한 모든 모드에 있을 때 동영상을 촬영할 수 있습니다.

1 **○** 버튼을 누르면 녹화가 시작됩니다.

- 녹화되는 동안 화면을 터치하면 초점 위치를 변경할 수 있습니다.

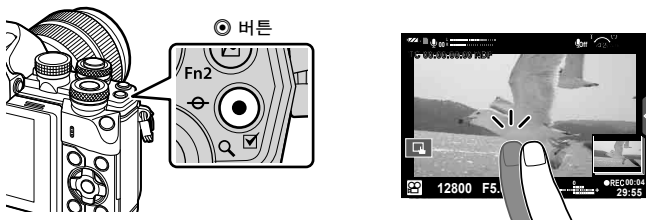

2 다시 **○** 버튼을 누르면 녹화가 종료됩니다.

주의

- CMOS 이미지 센서로 카메라를 사용할 때에는 롤링 셔터 현상으로 인해 움직이는 피사체가 왜곡되어 보일 수 있습니다. 이것은 물리적인 현상으로 빠르게 움직이는 피사체를 촬영할 때 또는 카메라 흔들림으로 인해 촬영된 이미지에서 왜곡이 발생하는 것입니다.
특히, 이 현상은 긴 초점 길이를 사용할 때 더 두드러지게 나타납니다.
- 동영상 파일의 크기가 4GB를 초과하는 경우 파일은 자동으로 분할됩니다.
- 동영상을 녹화할 때 SD 속도 등급 10이상을 지원하는 SD 카드를 사용하십시오.
- 4 GB 이상의 동영상을 계속 녹화하려면 동영상 화질 모드를 All-Intra로 설정하지 마십시오. 다른 모드를 사용하십시오.
- 장시간 카메라를 사용하면 화상 장치의 온도가 상승하게 되며, 화상에 노이즈 및 유색 흐름이 발생할 수 있습니다. 카메라를 잠시 끕니다. ISO 감도를 높게 설정하면 촬영한 화상에 노이즈 및 유색 흐름이 발생할 수도 있습니다. 온도가 더욱 올라가는 경우, 카메라는 자동으로 꺼집니다.
- Four Thirds 시스템 렌즈를 사용하는 경우, 동영상 촬영 중에 AF는 작동하지 않습니다.
- 다음 상황에서 **○** 버튼을 사용하여 동영상을 녹화할 수 없습니다.
다중 노출(정지화상도 종료됩니다.)/셔터 반누름/벌브, 타임 또는 합성 촬영 시/연속 촬영/파노라마/**SCN** 모드 (e-포트레이트, 핸드헬드 스타라이트, 3D)/인터벌 촬영

동영상 모드 사용 (📹)

동영상 모드 (📹) 작동 중에 정지 화상 모드에서 사용할 수 있는 효과를 활용한 동영상을 만들 수 있습니다. 라이브 컨트롤을 사용하여 설정을 선택합니다.





📹 “동영상에 효과 추가” (P. 72)

또한 동영상 기록 중에 애프터 이미지 효과를 적용하거나 이미지의 일부를 확대할 수 있습니다.

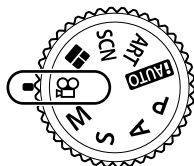
■ 동영상에 효과 추가 [동영상 효과]

- 1 모드 다이얼을 돌려 📹으로 설정합니다.
- 2 ⏻ 버튼을 누르면 녹화가 시작됩니다.
 - 다시 ⏻ 버튼을 누르면 녹화가 종료됩니다.
- 3 화면에서 사용하고자 하는 효과 아이콘을 터치합니다.



	아트 페이드	선택된 화상효과설정으로 동영상을 녹화합니다. 페이드 효과는 장면 사이의 전환에 적용됩니다.
	스크래치 효과	오래된 영화와 비슷한 훼손과 먼지같은 노이즈를 무작위로 적용합니다.
	멀티 에코	애프터-이미지 효과를 적용합니다. 잔상은 피사체가 움직인 후에 나타납니다.
	원샷 에코	잔상은 버튼을 누른 후에 짧은 시간 동안 나타납니다. 잔상은 잠시 후에 자동으로 사라집니다.
	동영상 텔레컨버터	렌즈 줌을 사용하지 않고 이미지의 일부를 확대합니다. 카메라를 고정된 상태에서 이미지의 선택된 부분을 확대합니다.

아트 페이드

아이콘을 터치합니다. 손가락을 떼면 효과가 서서히 적용됩니다.

스크래치 효과

효과를 적용할 아이콘을 터치합니다. 다시 터치하면 효과가 취소됩니다.

멀티 에코

아이콘을 터치하면 효과가 적용됩니다. 다시 터치하면 효과가 취소됩니다.

원샷 에코

아이콘을 터치할 때마다 효과에 추가됩니다.

동영상 텔레컨버터

- 아이콘을 터치하면 확대 화상이 표시됩니다.
 - 화면을 터치하거나 △▽◀▶를 사용하여 확대 화상의 위치를 변경할 수 있습니다.
 - Ⓜ을 계속 누르고 있으면 확대 화상이 모니터의 중앙으로 돌아갑니다.
- 🔍을 터치하거나 **Fn2** 버튼을 누르면 확대 화상의 영역에서 확대됩니다.
 - 🔍을 터치하거나 **Fn2** 버튼을 누르면 확대 화상으로 돌아갑니다.
- 🔍Off를 터치하거나 Ⓜ을 눌러 확대 화상을 취소하고 동영상 텔레컨버터 모드를 종료합니다.

주의

- 녹화하는 중에 프레임 레이트가 약간 떨어질 수 있습니다.
- 두 개의 효과를 동시에 적용할 수 없습니다.
- 메모리 카드는 SD 스피드 클래스 10 이상을 사용하십시오. 저속 카드를 사용하면 동영상 녹화가 뜻하지 않게 종료될 수 있습니다.
- mode1이 동영상 녹화 중 사진 촬영 (P. 107) 으로 설정된 경우, 동영상 텔레컨버터가 아닌 다른 동영상 효과를 사용하는 동안에는 사진을 촬영할 수 없습니다.
- [e-포레이트]와 [디오라마]는 아트 페이드와 동시에 사용할 수 없습니다.
- 터치 작동과 버튼 작동 소리가 녹음될 수 있습니다.
- 클립을 촬영할 때 아트 페이드를 사용할 수 없습니다.
- 슬로우/퀵 모션 동영상을 촬영할 때 동영상 텔레컨버터 이외의 다른 동영상 효과를 사용할 수 없습니다.

동영상 녹화 중 사진 촬영 (동영상+사진 모드)

- 동영상 녹화 중에 셔터 버튼을 누르면 동영상 프레임 중 하나를 사진으로 기록할 수 있습니다. 동영상 녹화를 종료하려면, Ⓜ 버튼을 누릅니다. 동영상과 사진 파일은 메모리 카드에 별도로 기록됩니다. 사진의 기록 모드는 **MN** (16:9)입니다.
- 또한 더 높은 화질의 사진을 기록할 방법이 있습니다. 📷 [동영상+사진 모드] (P. 107)

주의

- [동영상+사진 모드]가 [mode1]로 설정되어 있을 때 클립이나 슬로우/퀵 모션을 녹화하는 중에는 사진을 촬영할 수 없습니다. 프레임 레이트를 30p 이하로 설정합니다. 사진의 수가 제한될 수 있습니다.
- 동영상 모드에서 사용되는 자동 초점 및 측광은 사진 촬영 시의 경우와 다를 수 있습니다.

동영상 촬영할 때 무음 기능 사용

촬영 중에 카메라 조작으로 인해 발생하는 녹화 작동 소리가 나지 않도록 할 수 있습니다.

터치 조작으로 다음의 기능들을 사용할 수 있습니다.

- 파워 줌*/촬영 레벨/조리개값/셔터 속도/노출 보정/ISO 감도
- * 파워 줌 렌즈에서만 사용 가능합니다.

무음 촬영 탭을 터치하여 기능 항목을 표시합니다.

항목을 터치하고 나서 표시된 화살표를 터치하여 설정을 선택합니다.



“내 클립” 촬영

여러 개의 짧은 동영상(클립)을 포함하여 내 클립 동영상 파일 하나를 생성할 수 있습니다. 또한 정지 화상을 내 클립 동영상에 추가할 수 있습니다.

■ 촬영

- 1 모드 다이얼을 돌려 으로 설정합니다.
- 2 를 눌러 라이브 컨트롤을 표시하고 후면 다이얼을 사용하여 동영상 화질 모드를 선택합니다.



- 3 동영상 클립 촬영을 위해 전면 다이얼을 사용하여 **MOV** **30p** 를 선택하고 를 누릅니다.
 - **INFO** 버튼을 누르고 [초당프레임수]와 [클립 녹화 시간]을 변경합니다.
- 4 버튼을 누르면 촬영이 시작됩니다.
 - 사전 설정된 촬영 시간이 경과하면 녹화는 자동으로 종료되고 녹화된 동영상 확인을 위한 화면이 표시됩니다. 버튼을 눌러 클립을 저장하면 다음 클립의 촬영이 시작됩니다.
 - 촬영 중에 버튼을 다시 누르는 경우 버튼이 눌러져 있는 동안 (최대 16초) 촬영이 계속됩니다.
- 5 버튼을 눌러 다음 클립을 촬영합니다.
 - 확인 화면이 사라지고 다음 클립 촬영이 시작됩니다.
 - 다른 내 클립에서 촬영하거나 저장한 클립을 삭제하려면 확인 화면에서 다음을 수행합니다.

	내 클립이 재생되며 처음부터 시작합니다.
	클립을 저장한 내 클립과 새 클립을 추가한 위치를 변경합니다.
	촬영 클립을 저장하지 않고 삭제합니다.

- 서터 버튼을 절반쯤 누르면 다음 촬영이 추가됩니다. 클립은 이전 클립과 동일한 내 클립에 저장됩니다.
- 프레임 레이트와 픽셀니다.

■ 재생

내 클립에서 파일들을 연속 재생할 수 있습니다.

- 1 를 누르고 이 표시된 이미지를 선택합니다.
- 2 를 누르고 를 사용하여 [내 클립 재생]을 선택합니다. 그런 다음 를 다시 누릅니다.
 - 내 클립의 파일들이 연속 재생됩니다.
 - 를 눌러 연속 재생을 종료합니다.

“내 클립” 편집

내 클립에서 단일 동영상 파일을 생성할 수 있습니다. 촬영 클립은 내 클립에 저장됩니다. 동영상 클립과 정지 화상을 내 클립에 추가할 수 있습니다. 또한 화면 전환 효과와 아트 필터 효과를 추가할 수 있습니다.

1 ▶를 누른 다음 리어 다이얼을 돌려 내 클립을 재생합니다.



*1 하나 이상의 내 클립이 생성된 경우에 여기에 표시됩니다 (P. 41)

2 ▲▼를 사용하거나 스크린을 터치하여 사용할 내 클립을 선택합니다.

3 ▲▼를 사용하여 항목을 선택하고 OK 버튼을 누릅니다.

내 클립 재생	처음부터 시작하여 내 클립의 파일들을 순서대로 재생합니다.
동영상 재생	동영상 파일을 선택했으면 동영상 모드에서 재생을 제어할 수 있습니다.
순서 재정렬	내 클립의 파일들을 이동하거나 추가합니다.
다음 추가위치로 설정	다음에 촬영할 때부터 동일한 화질 모드에서에서 촬영된 동영상상이 이 꺾은선표 내 클립에 추가됩니다.
내 클립 삭제	내 클립에서 보호되지 않은 모든 파일을 삭제합니다.
삭제	이미지가 재생하는 동안 꺾은선표 버튼을 눌러 내 클립에서 원하는 이미지를 삭제합니다. [Yes]를 선택하고 OK를 눌러 삭제합니다.

4 동영상을 생성하고자 하는 내 클립을 표시합니다. [내 클립 내보내기]를 선택하고 OK를 누릅니다.

5 ▲▼를 사용하여 항목을 선택하고 OK 버튼을 누릅니다.

클립 효과	6 종류의 아트 효과를 적용할 수 있습니다.
전환 효과	페이드 효과를 적용합니다.
BGM	[Joy] 또는 [Off]를 설정합니다.
녹음된 클립 볼륨	BGM을 [Joy]로 설정하면 동영상에 기록된 사운드 볼륨을 설정합니다.
녹음된 클립 사운드	사운드가 녹음된 동영상을 생성하려면 [On]을 설정합니다. BGM이 [Off]로 설정되어 있으면 이 설정을 사용할 수 없습니다.
미리보기	편집된 내 클립의 파일들을 순서대로(첫 번째 파일부터 시작) 미리볼 수 있습니다.

6 편집을 마쳤으면 [내보내기 시작]을 선택하고 **OK**를 누릅니다.

- 통합된 앨범이 단일 동영상으로 저장됩니다.
- 동영상을 내보내기하려면 시간이 걸릴 수 있습니다.
- 내 클립의 최대 길이는 15분이고 최대 파일 크기는 4 GB입니다.
- 내 클립은 Full HD and Fine으로 저장됩니다.

주의

- 카드를 꺼내거나 삽입하거나 삭제하거나 또는 보호 기능을 사용하고 나면 내 클립이 표시되는데 시간이 다소 걸릴 수 있습니다.
- 내 클립은 최대 99개까지 그리고 클립당 컷은 최대 99개까지 기록할 수 있습니다. 최대값은 내 클립의 파일 크기와 길이에 따라 달라질 수 있습니다.
- 클립 외에 다른 동영상을 내 클립에 추가할 수 없습니다.

슬로우/퀵 모션 동영상 촬영

슬로우 모션 또는 퀵 모션 동영상을 생성할 수 있습니다. 화질 모드에서 **MOV**를 사용하여 녹화 속도를 설정할 수 있습니다.

1 모드 다이얼을 돌려 **MOV**으로 설정합니다.

2 **OK**를 눌러 라이브 컨트롤을 표시하고 후면 다이얼을 사용하여 동영상 화질 모드를 선택합니다.



3 전면 다이얼을 사용하여 **MOV FHD 30p** (개인 설정 화질 모드)를 선택하고 **INFO**를 누릅니다.

4 리어 다이얼을 사용하여 녹화 속도를 선택한 다음 **OK**를 누릅니다.

- 녹화 속도 증배율을 높여서 퀵 모션 동영상을 촬영합니다. 녹화 속도 증배율을 줄여서 슬로우 모션 동영상을 촬영합니다.

5 **◎** 버튼을 누르면 촬영이 시작됩니다.



- **◎** 버튼을 다시 누르면 촬영이 종료됩니다.
- 동영상은 고정된 속도로 재생되어 슬로우 모션이나 퀵 모션으로 나타납니다.

주의





- 사운드는 녹음되지 않습니다.
- 모든 화상 효과 설정 아트 필터가 취소됩니다.
- 비트 전송률 [All-Intra]일 때에는 슬로우/퀵 모션 촬영을 설정할 수 없습니다.
- 프레임 레이트가 [60p] 또는 [50p]일 때에는 슬로우/퀵 모션 촬영을 설정할 수 없습니다.

고속 동영상 녹화

슬로우 모션 동영상을 녹화합니다. 120 fps로 촬영된 장면이 30 fps로 재생됩니다. 화질은 [SD]와 동급입니다.

- 1 모드 다이얼을 돌려 으로 설정합니다.
- 2 를 눌러 라이브 컨트롤을 표시하고 후면 다이얼을 사용하여 동영상 화질 모드를 선택합니다.



- 3 전면 다이얼을 사용하여  (고속 동영상)를 선택하고 를 누릅니다.
- 4  버튼을 누르면 촬영이 시작됩니다.
 -  버튼을 다시 누르면 촬영이 종료됩니다.

주의

- 사운드는 녹음되지 않습니다.
- 모든 화상 효과 설정 아트 필터가 취소됩니다.
- 동영상 효과는 사용할 수 없습니다.

촬영 옵션 불러오기

사전 지정된 버튼을 사용하여 특히 자주 사용하는 옵션을 불러올 수 있습니다. 버튼에 지정되지 않은 촬영 옵션을 선택하려면 촬영 설정의 현재 상태를 표시하는 LV 수퍼 컨트롤 패널을 사용합니다. 십자 패드를 터치하거나 사용하여 옵션을 선택하고 설정을 변경합니다. 라이브 뷰 촬영을 사용하지 않을 때에는 모니터에 일반 수퍼 컨트롤 패널을 표시할 수 있습니다.

LV 수퍼 컨트롤 패널

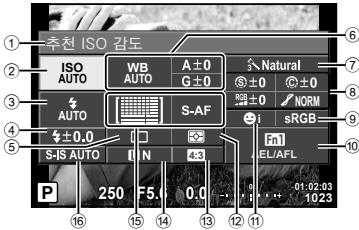

수퍼 컨트롤 패널



LV 수퍼 컨트롤 패널을 사용하여 수정할 수 있는 설정

- | | |
|----------------------------|-------------------------|
| ① 현재 선택한 옵션 | ⑨ 컬러설정 P. 71 |
| ② ISO 감도 P. 53 | ⑩ 버튼 기능 지정 P. 64 |
| ③ 플래시 모드 P. 62 | ⑪ 얼굴 인식 P. 49 |
| ④ 플래시 강도 조절 P. 64 | ⑫ 측광 모드 P. 53 |
| ⑤ 연속 촬영/셀프 타이머 P. 57 | ⑬ 가로세로비 P. 59 |
| ⑥ 화이트밸런스 P. 54 | ⑭ 화질 모드 P. 60, 61 |
| 화이트밸런스 보정 P. 55 | ⑮ AF 모드 P. 51 |
| ⑦ 화상효과설정 P. 68 | AF 타겟 P. 48 |
| ⑧ 샤프니스 P. 69 | ⑯ 손떨림 보정 P. 56 |
| 콘트라스트 P. 69 | |
| 채도 P. 69 | |
| 계조 P. 70 | |
| B&W 필터 P. 70 | |
| 조색 P. 71 | |

주의

- 동영상 모드와 PHOTO STORY 모드에서는 표시되지 않습니다.
- 일반 수퍼 컨트롤 패널 표시를 사용할 때에는 3초 동안 아무 조작이 없는 경우 카메라가 취침 모드에 들어갑니다. 셔터 버튼을 누르면 카메라가 다시 작동됩니다.
- "저소비전력촬영" (P. 109)

- 1 P/A/S/M 모드에서 **OK** 버튼을 누릅니다.
 - 수퍼 컨트롤 패널이 표시됩니다.
- 2 원하는 항목을 터치합니다.
 - 항목이 하이라이트 됩니다.
- 3 전면 다이얼을 돌려서 설정을 변경합니다.



참고

- 다이얼을 사용하여 조작할 수도 있습니다. 항목을 선택하려면 전면 다이얼을 사용하고 설정을 변경하려면 전면 다이얼을 사용하십시오.
- 개인 설정 메뉴를 미리 설정한 경우 **IAUTO**, **SCN** 또는 **ART**를 사용할 때 수퍼 컨트롤 패널을 표시할 수 있습니다.

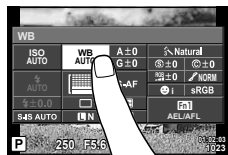

라이브 컨트롤

동영상 모드와 PHOTO STORY 모드에서 화면에서 라이브 컨트롤을 사용하여 효과를 확인하면서 촬영 기능을 선택할 수 있습니다.

OK 컨트롤 설정에서 컨트롤이 [라이브 컨트롤]로 설정하면 **IAUTO**, **P**, **A**, **S**, **M**, **ART** 및 **SCN** 모드에서도 라이브 컨트롤을 사용할 수 있습니다. (P. 101)

라이브 컨트롤 화면



■ 이용 가능한 설정

손떨림 보정*	P. 56	모드*	P. 39
화상효과설정*	P. 68	플래시 모드	P. 62
장면 모드	P. 26	플래시 강도 조절	P. 64
아트 필터 모드	P. 28	축광 모드	P. 53
화이트밸런스*	P. 54	AF 모드*	P. 51
연속 촬영/셀프타이머*	P. 57	ISO 감도*	P. 53
가로세로비	P. 59	인물 우선 켜짐*	P. 49
화질 모드*	P. 61	동영상 사운드 녹음*	P. 72

* **모드**에서 사용할 수 있습니다.

- 1 **OK**를 눌러 라이브 컨트롤을 표시합니다.
 • 라이브 컨트롤을 숨기려면 **OK**를 다시 누릅니다.

- 2 후면 다이얼을 사용하여 설정을 선택하고 전면 다이얼을 사용하여 선택한 설정을 변경한 다음 **OK**를 누릅니다.

- 약 8초 동안 아무 작업도 하지 않으면 선택한 설정이 자동으로 적용됩니다.



주의

- 촬영 모드에 따라 일부 항목은 사용할 수 없습니다.

노출 조절(노출 보정)

노출 보정을 선택하려면 전면 다이얼을 돌립니다. 양수 값(“+”)을 선택하면 사진이 밝아지고 음수 값(“-”)을 선택하면 어두워집니다. 노출은 ±5.0EV 간격으로 조절할 수 있습니다.



주의

- **AUTO**, **M**, **SCN** 모드에서는 노출 보정을 사용할 수 없습니다.
- 뷰파인더와 라이브 뷰 표시는 최대 ±3.0EV까지 변경할 수 있습니다. 노출이 ±3.0 EV를 초과하는 경우, 플래시가 작동합니다.
- 동영상은 최대 ±3.0 EV까지의 범위로 보정할 수 있습니다.

노출 잠금(AE 잠금)

Fn1 버튼을 누르면 노출을 잠글 수 있습니다. 초점과 노출을 별도로 조절하거나 동시 노출에서 여러 장의 화상을 촬영하고 싶을 때 이 기능을 사용하십시오.

- **Fn1** 버튼을 버튼을 한 번 누르면, 노출이 잠기고 **AEL**가 표시됩니다. **AEL/AFL** 기능” (P. 109)
- **Fn1** 버튼을 다시 누르면 AE 잠금이 해제됩니다.

주의

- 모드 다이얼, **MENU** 버튼 또는 **OK** 버튼을 작동하면 잠금이 해제됩니다.

AF 타겟 설정 (AF 영역)

81개 자동초점 타겟 중 자동초점에 사용할 부분을 선택합니다.

- 1 십자 패드를 눌러 AF 타겟을 표시합니다.
- 2 $\triangle \nabla < >$ 를 사용하여 단일 타겟 표시를 변경하고 AF 위치를 선택합니다.
 - 커서를 화면 밖으로 움직이면 “모든 대상” 모드로 돌아옵니다.

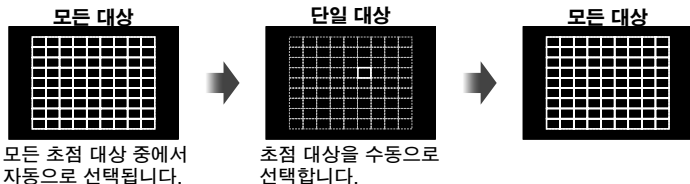

주의

- Four Thirds 시스템 렌즈를 사용할 때에는, 카메라는 자동으로 단일 대상 모드로 전환됩니다.
- AF 타겟의 크기와 수는 [디지털 텔레컨버터], [중형비 설정] 그리고 그룹 타겟 설정에 따라 바뀝니다.

작은 타겟 및 그룹 타겟 (AF 타겟 설정)

타겟 선택 방법과 타겟 크기를 변경할 수 있습니다. 또한 얼굴 인식 AF (P. 49)를 선택할 수 있습니다.

- 1 십자패드를 눌러 AF 타겟을 표시합니다.
- 2 AF 타겟을 선택하는 동안 **INFO** 버튼을 누르고 $\triangle \nabla$ 를 사용하여 선택 방법을 선택합니다.

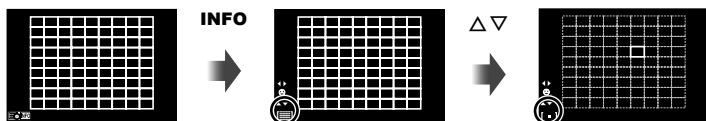

(모든 대상)	카메라는 모든 AF 타겟 중에서 자동으로 선택합니다.
(단일 타겟)	단일 AF 타겟을 선택합니다.
(작은 타겟)	AF 타겟의 크기를 줄일 수 있습니다.
(그룹 대상)	선택된 그룹의 대상 중에서 자동으로 선택됩니다.

주의

- 동영상 촬영할 때, 카메라는 자동으로 단일 대상 모드로 전환됩니다.
- Four Thirds 시스템 렌즈를 사용할 때에는, 카메라는 자동으로 단일 대상 모드로 전환됩니다.

얼굴 인식 AF/눈동자 인식 AF

카메라가 얼굴을 인식하고 초점과 디지털 ESP를 맞춥니다.

- 1 십자패드를 눌러 AF 타겟을 표시합니다.
- 2 **INFO** 버튼을 누릅니다.
 - AF 타겟 선택 방법을 변경할 수 있습니다.
- 3 Δ 를 사용하여 옵션을 선택하고 **OK**를 누릅니다.

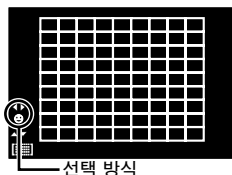

OFF	얼굴 인식 Off	인물 우선 꺼짐.
☺	얼굴 인식 On	인물 우선 켜짐.
👁	얼굴 & 눈 우선 On	인물 우선 AF의 경우 자동초점 시스템이 카메라에 가장 가까운 눈동자를 선택합니다.
👁	얼굴 & 오른쪽 눈 우선 On	자동초점 시스템은 얼굴 우선 AF의 경우 오른쪽 눈동자를 선택합니다.
👁	얼굴 & 왼쪽 눈 우선 On	자동초점 시스템은 얼굴 우선 AF의 경우 왼쪽 눈동자를 선택합니다.

- 4 카메라를 피사체에 맞춥니다.
 - 얼굴이 인식되면 흰색 경계선으로 표시됩니다.
- 5 셔터 버튼을 반누름하여 초점을 맞춥니다.
 - 흰색 경계선 안의 얼굴에 초점이 맞춰지면 경계선이 녹색으로 바뀝니다.
 - 카메라에 피사체의 눈이 감지되면 선택한 눈 위에 녹색 프레임이 표시됩니다. (눈동자 인식 AF)
- 6 셔터 버튼을 완전히 눌러 촬영합니다.

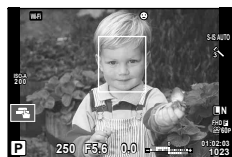

주의

- 연속 촬영 시에는 첫 번 촬영 시에만 얼굴 인식 기능이 적용됩니다.
- 피사체와 아트 필터 설정에 따라 얼굴이 정확히 인식되지 않을 수도 있습니다.
- **[ESP]** (디지털 ESP 측광)로 설정할 때, 얼굴을 우선으로 하여 측광이 수행됩니다.

참고

- 얼굴 인식 기능은 [MF]에서도 사용할 수 있습니다. 카메라에 얼굴이 인식되면 흰색 경계선으로 표시됩니다.

확대 화상 AF/줌 AF (수퍼 스팟 AF)

초점을 조정할 때 프레임의 일부를 확대할 수 있습니다. 보통 AF 타겟으로 처리되는 영역보다 작은 부분에 대해 자동초점으로 초점을 맞추려면 높은 줌 배율을 선택합니다. 초점 대상의 위치를 보다 정밀하게 조정할 수도 있습니다.

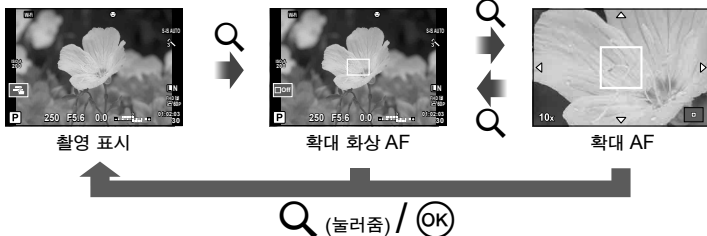

- 1 [버튼 기능] (P. 64)를 사용하여 버튼 중 하나에 Q (줌 아이콘)을 지정합니다.
- 2 Q 버튼을 눌렀다가 놓아서 확대 화상을 표시합니다.
 - 버튼을 누르기 직전에 자동초점을 사용하여 초점을 맞춘 경우 현재 초점 위치에 확대 화상이 표시됩니다.
 - $\Delta \nabla < >$ 를 사용하여 확대 화상의 위치를 정합니다.
 - **INFO** 버튼을 눌러 $\Delta \nabla$ 로 줌 배율을 선택합니다. ($\times 3$, $\times 5$, $\times 7$, $\times 10$, $\times 14$)
- 3 다시 Q 버튼을 눌렀다가 놓아서 확대 화상 영역에서 확대합니다.
 - $\Delta \nabla < >$ 를 사용하여 확대 화상의 위치를 정합니다.
 - 전면 다이얼 (☉) 또는 후면 다이얼 (☉)을 돌려 줌배율을 변경할 수 있습니다.
- 4 셔터 버튼을 반누름하여 자동초점을 시작합니다.
 - 카메라는 화면의 중앙 프레임의 피사체를 사용하여 초점을 맞춥니다. 초점 위치를 변경하려면 화면을 터치하여 움직입니다.

참고

- 터치 스크린을 사용하여 확대 화상을 표시하고 이동할 수도 있습니다.

주의

- 확대 화상은 모니터에서만 보이며 최종 화상에는 관계가 없습니다.
- Four Thirds 시스템 렌즈를 사용하는 경우, 줌 표시 중에는 AF가 작동하지 않습니다.
- 확대하는 동안 IS (손떨림 보정)에 의해 사운드가 생성됩니다.

초점 모드(AF 모드) 선택

초점 방식을 선택합니다(초점 모드).

정지 화상 모드와  모드를 위해 별도의 초점 방식을 선택할 수 있습니다.

- 1  버튼을 눌러 AF 모드를 선택합니다.
 - 후면 다이얼을 돌려 옵션을 선택할 수 있습니다.

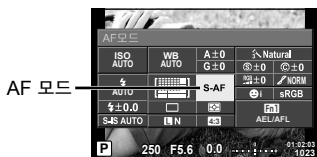

- 2 전면 다이얼을 사용하여 항목을 선택하고  버튼을 누릅니다.

- 선택한 AF 모드가 모니터에 표시됩니다.

S-AF(단일 AF)	셔터 버튼을 반누름하면 카메라의 초점이 작동합니다. 초점이 고정되면 전자음이 울리고 AF 확인 마크와 AF 타겟 마크가 표시됩니다. 이 모드는 정지해 있거나 움직임이 적은 피사체 촬영에 적합합니다.
C-AF(연속 AF)	셔터 버튼을 반누름하면 계속해서 자동으로 초점이 맞춰집니다. 피사체의 초점이 맞춰지면 모니터의 AF 확인 표시에 불이 들어오고 초점이 첫 번째에 고정되면 전자음이 울립니다. 피사체가 움직이거나 사진의 구도를 바꾸더라도 자동으로 초점을 맞추는 작업이 계속됩니다. <ul style="list-style-type: none"> • Four Thirds 시스템 렌즈를 사용하는 경우, 이 설정은 [S-AF]로 변경됩니다.
MF(수동 초점)	이 기능을 사용하면 렌즈의 포커스 링을 작동함으로써 어떤 위치에서도 수동으로 초점을 맞출 수 있습니다. 
S-AF+MF(S-AF 모드와 MF 모드 동시 사용)	셔터 버튼을 반누름하여 [S-AF] 모드로 초점을 맞춘 후 포커스 링을 돌려 초점을 수동으로 미세 조정할 수 있습니다.
C-AF+TR(AF 추적)	셔터 버튼을 반누름하여 초점을 맞춥니다. 셔터 버튼이 이 위치에 놓여 있는 동안에는 카메라가 현재 피사체를 추적하여 초점을 유지합니다. <ul style="list-style-type: none"> • 카메라가 피사체를 추적할 수 없는 경우 AF 타겟이 적색으로 표시됩니다. 이때에는 셔터 버튼을 놓고 다시 피사체의 구도를 잡은 후 셔터 버튼을 반누름합니다. • Four Thirds 시스템 렌즈를 사용하는 경우, 이 설정은 [S-AF]로 변경됩니다.

주의

- 피사체의 조명이 어둡거나 안개나 연기로 뿌옇게 가려져 있거나 콘트라스트가 약한 경우에는 카메라가 초점을 맞출 수 없습니다.
- Four Thirds 시스템 렌즈를 사용하고 있을 때, AF는 동영상 녹화 중에 사용할 수 없습니다.
- MF 렌즈의 초점 래치가 MF로 설정된 경우 AF 모드를 설정할 수 없습니다.

하이라이트와 새도우의 밝기 변경

[하이라이트 & 그림자 제어]를 사용해서 하이라이트와 그림자의 밝기를 조절합니다. [하이라이트 & 그림자 제어]는 [멀티 기능] 옵션입니다 (P. 66). 기본 설정에서는 [멀티 기능]이 **Fn2** 버튼에 지정되어 있습니다. **Fn2** 버튼을 눌러 설정을 표시합니다. 그러면 후면 다이얼로 그림자를 조절하고 전면 다이얼로 하이라이트를 조절할 수 있습니다. **OK** 버튼을 계속 누르고 있으면 취소됩니다.

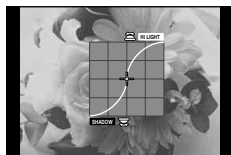

색상 조절 (색상 만들기)

[색상 만들기]를 이용해 피사체 색조를 조절합니다. 화면에서 변경 사항을 미리 볼 수 있습니다. [색상 만들기]는 [멀티 기능] 옵션입니다 (P. 66). 기본 설정에서는 [멀티 기능]이 **Fn2** 버튼에 지정되어 있습니다.

멀티 기능 메뉴에서 색상 만들기 선택하기

- 1 Fn2** 버튼을 계속 누른 상태에서 후면 다이얼을 돌립니다.
 - 멀티 기능 메뉴가 표시됩니다.
- 색상 만들기를 선택하고 버튼을 놓습니다.

색상 만들기 사용

- 1 Fn2** 버튼을 누릅니다.
 - 옵션 화면이 표시됩니다.

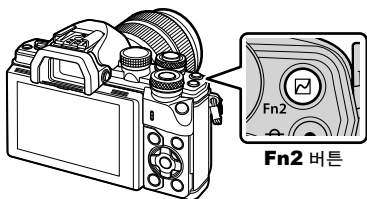

- 전면 다이얼을 사용하여 색조를 그리고 후면 다이얼을 사용하여 채도를 설정합니다.
 - **OK** 버튼을 계속 누르고 있으면 변경 내용이 취소됩니다.
 - **MENU** 버튼을 눌러 설정을 변경하지 않고 색상 만들기를 종료합니다.
- OK** 버튼을 눌러 변경 사항을 저장합니다.
 - 설정은 화상 효과 설정 (P. 70)의 **☉** (색상 만들기)에 저장됩니다.
 - 일단 설정이 저장되면 [색상 만들기] 화상 모드가 선택됩니다.

주의

- 화이트 밸런스는 AUTO로 고정됩니다.
- 또한, 화질 모드가 [RAW]로 설정되어 있을 때 화상은 RAW+JPEG로 기록됩니다.

카메라의 밝기 측정 방법 선택(측광)

카메라가 피사체의 밝기를 측정하는 방법을 선택합니다.

- 1 **OK** 버튼을 누르고 측광을 선택합니다.
 - 후면 다이얼을 돌려 옵션을 선택할 수 있습니다.



- 2 전면 다이얼을 사용하여 항목을 선택하고 **OK** 버튼을 누릅니다.

	디지털 ESP 측광	카메라는 프레임의 324개 영역에서 노출을 측정하고 현재 장면이나 피사체 인물 ([ON] 얼굴 인식)에 대해 [OFF] 이외의 옵션이 선택된 경우에 맞춰 노출을 최적화합니다. 이 모드는 일반적인 용도에 적합합니다.	
	중앙부 중점 평균 측광	이 측광 모드는 피사체와 배경 조명 사이의 평균을 측정하되 중앙에 있는 피사체에 중점을 두는 방식입니다.	
	스팟 측광	이 옵션을 사용하여 측정하려는 대상에 집중하여 작은 부분(프레임의 약 2%)을 측정할 수 있습니다. 측정된 지점의 밝기에 따라 노출이 조절됩니다.	
	스팟 측광 - 하일라이트	스팟 측광 노출값을 높여줍니다. 밝은 피사체가 밝게 표현됩니다.	
	스팟 측광 - 새도우	스팟 측광 노출값을 낮춥니다. 어두운 피사체가 어둡게 표현됩니다.	

- 3 셔터 버튼을 반누름합니다.

- 일반적으로, 셔터 버튼을 반누름하면 측광이 시작되고 셔터 버튼을 계속 이 위치에 두면 노출이 고정됩니다.

ISO 감도

ISO 감도가 높아지면 노이즈(거친 느낌)가 증가하지만 조명이 어두운 곳에서도 사진을 촬영할 수 있습니다. 대부분의 상황에서는 [AUTO] 설정이 적합합니다. 여기서는 노이즈와 동적 영역이 균형을 이루는 값인 ISO 200에서 시작하여 촬영 상황에 따라 ISO 감도가 조절됩니다.

- 1 **OK**를 눌러 ISO 감도를 선택합니다.
 - 후면 다이얼을 돌려 옵션을 선택할 수 있습니다.



- 2 전면 다이얼을 사용하여 항목을 선택하고 **OK** 버튼을 누릅니다.

AUTO	촬영 조건에 따라 감도가 자동으로 설정됩니다.
LOW, 200-25600	선택된 값으로 감도가 설정됩니다.

온도 조절(화이트밸런스)

화이트밸런스(WB)는 카메라에 기록된 이미지의 흰색 물체가 하얗게 보이게 해줍니다. 대부분의 상황에서 [AUTO]가 적합하나 [AUTO]로 원하는 결과를 얻을 수 없거나 의도적으로 이미지에 색감을 추가하려는 경우 광원에 따라 다른 값을 선택할 수 있습니다.

- 1 **OK**를 눌러 화이트밸런스를 선택합니다.
 - 후면 다이얼을 돌려 옵션을 선택할 수 있습니다.

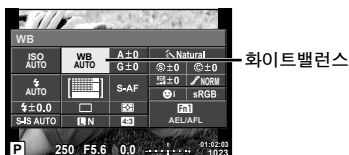

- 2 전면 다이얼을 사용하여 항목을 선택하고 **OK** 버튼을 누릅니다.

WB 모드	색 온도	조명 상태	
자동 화이트밸런스	AUTO	—	
화이트밸런스 사전 설정		5300K	맑은 날 야외에서 촬영하거나 석양의 붉은 빛 또는 볼꽃놀이의 다채로운 색을 포착하는 데 적합합니다.
		7500K	맑은 날 그늘에서 야외 촬영 시 적합합니다.
		6000K	흐린 날 야외 촬영 시 적합합니다.
		3000K	백열등 조명에서 촬영하는 경우 적합합니다.
		4000K	형광등 조명을 받는 피사체의 경우
		—	수중 촬영의 경우
		5500K	플래시 촬영 시 적합합니다.
원터치 화이트밸런스 (P. 55)	원터치 WB로 설정된 색 온도	흰색 또는 회색 피사체를 사용하여 화이트밸런스를 측정할 수 있고, 피사체가 여러 종류의 조명을 받고 있거나 알 수 없는 유형의 플래시 또는 그 외 다른 광원의 조명이 사용되는 경우에 선택합니다.	
화이트밸런스 개인설정	CWB	2000K–14000K	INFO 버튼을 누른 다음 <> 버튼을 사용하여 색 온도를 선택하고 OK 를 누릅니다.

주의

- [색상 만들기]이 선택되어 있으면 화이트밸런스는 AUTO로 고정됩니다.

원터치 화이트밸런스

종이나 기타 흰색 물체를 최종 촬영 시 사용할 조명 아래에 놓고 화이트밸런스를 측정합니다. 이러한 방식은 자연광에서 촬영할 때이나 색 온도가 다른 여러 종류의 광원 아래서 촬영할 때 모두 유용합니다.

- 1 [OK], [M], [P] 또는 [WB] (원터치 화이트밸런스 1, 2, 3 또는 4)를 선택하고 **INFO** 버튼을 누릅니다.
- 2 무색(흰색 또는 회색) 촬영.
 - 이 물체가 디스플레이를 꽉 채워 그림자가 보이지 않게 구도를 잡아야 합니다.
 - 원터치 화이트 밸런스 화면이 표시됩니다.
- 3 [Yes]을 선택하고 [OK]를 누릅니다.
 - 사전 설정 화이트밸런스 옵션으로 새 값이 저장됩니다.
 - 원터치 화이트밸런스를 다시 측정하기 전에는 새 값이 그대로 남아있게 됩니다. 전원을 꺼도 데이터는 지워지지 않습니다.

화이트밸런스로 미세 조정 (화이트밸런스 보정)

자동 화이트밸런스와 화이트밸런스 사전 설정 모두에 대해 보정값을 설정 및 미세 조정할 수 있습니다.

- 1 [OK]를 누르고 수정하고자 하는 화이트밸런스를 선택합니다.
- 2 전면 다이얼을 사용하여 보정축을 선택하고 후면 다이얼을 사용하여 보정값을 변경합니다.

A 축 (적색-청색)

바늘 + 방향으로 움직여서 적색 톤을 강조하고 - 방향으로 움직여서 청색 톤을 강조합니다.

G 축 (녹색-자홍색)

바늘 + 방향으로 움직여서 녹색 톤을 강조하고 - 방향으로 움직여서 자홍색 톤을 강조합니다.



참고

- 수정된 화이트밸런스를 확인하려면 [OK]를 누르십시오. 현재의 화이트밸런스 설정이 적용된 샘플 이미지 샷이 표시됩니다.
- 모든 화이트밸런스 모드에서 동일한 화이트밸런스를 설정하려면 [**WB**] 보정] (P. 104)를 사용하십시오.

손떨림 보정

저조명 상태에서 촬영하거나 고배율로 촬영할 경우 발생할 수 있는 카메라의 떨림 현상을 줄일 수 있습니다. 셔터 버튼을 절반 정도 누르면 손떨림 보정이 시작됩니다.

- 1 **OK** 버튼을 눌러 손떨림 보정을 선택합니다.
 - 후면 다이얼을 돌려 옵션을 선택할 수 있습니다.



- 2 전면다이얼을 사용하여 항목을 선택하고 **OK** 버튼을 누릅니다.

정지화상	OFF	스틸-I.S. Off	손떨림 보정 기능이 꺼져 있습니다.
	S-IS1	모든 방향 흔들림 I.S.보정	손떨림 보정 기능이 켜져 있습니다.
	S-IS2	상하 I.S.보정	손떨림 보정 기능은 상하로 움직이는(IO) 카메라 진동에만 적용됩니다.
	S-IS3	좌우 I.S.보정	손떨림 보정 기능은 좌우로 움직이는(OK) 카메라 진동에만 적용됩니다. 카메라를 세로 방향으로 잡고 좌우로 돌릴 때 사용합니다.
	S-IS AUTO	Auto I.S.보정	카메라는 돌리는 방향을 감지하여 적절한 손떨림 보정 기능을 적용합니다.
동영상	OFF	동영상-I.S. Off	손떨림 보정 기능이 꺼져 있습니다.
	M-IS1	모든 방향 흔들림 I.S.보정	카메라는 센서 시프트 (VCM) 기능과 전자식 보정을 모두 사용합니다.
	M-IS2	모든 방향 흔들림 I.S.보정	카메라는 센서 시프트 (VCM) 기능만 사용합니다. 전자식 보정은 사용하지 않습니다.

초점 거리 선택(Micro Four Thirds/Four Thirds 시스템 렌즈 제외)

Micro Four Thirds 또는 Four Thirds 시스템 렌즈 이외의 렌즈로 촬영 할 때 초점 거리 정보를 사용하여 카메라의 진동을 줄일 수 있습니다.

- [손떨림 보정]를 선택하고 **INFO** 버튼을 누르고 **<D>**를 사용하여 초점 길이를 선택한 다음 **OK**를 누릅니다.
- 8 mm와 1000 mm 사이에서 초점 거리를 선택합니다.
- 렌즈에 찍힌 값과 가장 가까운 값을 선택합니다.

주의

- 손떨림 방지 기능으로는 과도한 카메라 진동이나 최저 셔터 속도로 인한 진동은 수정되지 않습니다. 이러한 경우에는 삼각대를 사용하는 것이 좋습니다.
- 삼각대 사용 시에는 [손떨림 보정]을 [OFF]로 설정합니다.
- 손떨림 보정 기능 스위치가 있는 렌즈를 사용하는 경우에는 렌즈 사이드 설정이 선행되어야 합니다.
- 렌즈 측 손떨림 보정 기능이 우선 설정되고 카메라 측이 [S-IS AUTO]로 설정된 경우, [S-IS AUTO]가 아닌 [S-IS1]이 사용됩니다.
- 손떨림 보정 기능이 켜 있을 때는 작동 소리나 진동이 느껴질 수 있습니다.

연속 촬영/셀프타이머 사용

셔터 버튼을 계속 누르고 있으면 일련의 사진을 촬영합니다. 다른 방법으로 셀프타이머로 사진을 촬영할 수 있습니다.

- 1 **OK** 버튼을 눌러 / (연속 촬영/셀프타이머)를 선택합니다.
 - 후면 다이얼을 돌려 옵션을 선택할 수 있습니다.



- 2 전면다이얼을 사용하여 항목을 선택하고 **OK** 버튼을 누릅니다.

	단일 프레임 촬영	셔터 버튼을 눌러 한 번에 한 장씩 촬영합니다(일반 촬영 모드, 단일 프레임 촬영).
	연사촬영 H	셔터 버튼을 완전히 누른 상태에서 약 초당 8.5 프레임의 속도(fps)로 사진이 촬영됩니다. 초점, 노출 및 화이트밸런스는 시리즈마다 처음 촬영 시의 값으로 고정됩니다.
	연사촬영 L	셔터 버튼을 완전히 누른 상태에서 약 초당 4.3 프레임의 속도(fps)로 사진이 촬영됩니다. 초점과 노출은 [AF모드] (P. 51) 및 [AEL/AF-L] (P. 109)에 대해 선택된 설정에 따라 고정됩니다.
	셀프타이머 12초	셔터 버튼을 반쯤 눌러 초점을 맞춘 후 끝까지 누르면 타이머가 시작됩니다. 먼저 셀프 타이머 램프에 약 10초 동안 불이 들어온 다음 약 2초동안 깜박이고 사진이 촬영됩니다.
	셀프타이머 2초	셔터 버튼을 반쯤 눌러 초점을 맞춘 후 끝까지 누르면 타이머가 시작됩니다. 셀프 타이머 램프가 약 2초 동안 깜박인 다음 사진이 촬영됩니다.
	개인 설정 셀프 타이머	INFO 버튼을 눌러 타이머, [매수], [시간 간격] 및 [모든 프레임 AF]를 설정합니다. <D>를 이용해 설정을 선택한 다음 후면 다이얼()을 이용해 설정을 조정합니다. [모든 프레임 AF]가 [ON]으로 설정된 경우 촬영 전에 각 프레임은 자동으로 초점이 맞추어집니다.
	저진동 모드[+]	연속 촬영과 셀프 타이머 모드 (P. 58) 중에는 셔터 동작으로 인해 발생하는 카메라의 미세한 흔들림을 줄일 수 있습니다.
	무음촬영[♥]	연속 촬영과 셀프 타이머 모드 (P. 58)에서 셔터 소리가 녹음되는 일이 없이 촬영합니다.

참고

- 활성화된 셀프타이머를 취소하려면 버튼을 누릅니다.

주의

- 를 사용하고 있을 때 촬영 중에는 어떠한 확인 화상도 표시되지 않습니다. 촬영이 끝나면 화상이 다시 표시됩니다. 를 사용 중일 때 마지막 촬영된 화상이 표시됩니다.
- 연속 촬영의 속도는 사용 중인 렌즈와 줌 렌즈의 초점에 따라 달라집니다.
- 연속 촬영의 경우 배터리 잔량이 부족하여 배터리 잔량 확인 표시등이 깜박거리면 카메라는 촬영을 중지하고 이미 촬영한 사진을 카드에 저장하기 시작합니다. 배터리 잔량에 따라 사진이 모두 다 저장되지 않을 수도 있습니다.
- 셀프타이머 촬영 시에는 카메라를 삼각대에 단단히 고정하십시오.
- 셀프타이머 사용 시 카메라 앞에 서서 셔터 버튼을 누를 경우 사진의 초점이 잘 맞지 않을 수도 있습니다.

셔터 버튼 작동으로 인한 진동 없이 촬영 (저진동 모드 [♦])

셔터가 작동하는 동안 발생하는 작은 진동으로 인한 카메라 흔들림을 방지하기 위해 전자식 선막 셔터를 사용하여 촬영합니다.

이 기능은 현미경이나 망원 렌즈로 촬영할 때 사용됩니다.

촬영 메뉴 2의 [저진동 모드[♦]]에서 셔터 버튼을 완전히 누를 때와 셔터를 해제할 때 사이의 시간을 변경할 수 있습니다. [Off]로 설정하여 이 설정 항목을 숨깁니다.

(P. 94)

- 1 버튼을 눌러 /☺ (연속 촬영/셀프타이머)를 선택합니다.
 - 후면 다이얼을 돌려 옵션을 선택할 수 있습니다.
- 2 전면 다이얼을 사용하여 ♦로 표시된 항목을 선택하고 버튼을 누릅니다.
- 3 촬영합니다.
 - 설정된 시간에 이르면 셔터가 해제되고 이미지가 촬영됩니다.

셔터 소리 없이 촬영 (무음촬영[♥])

셔터 소리가 들려서는 안 되는 환경에서 무음으로 촬영할 수 있습니다. 전막 및 후막 모두에 대해 전동 셔터를 사용하여 촬영이 되기 때문에 마치 저진동 촬영처럼 셔터 동작으로 인해 발생하는 미세한 카메라 흔들림을 줄일 수 있습니다.

촬영 메뉴 2의 [무음촬영[♥]]에서 셔터 버튼을 완전히 누를 때와 셔터를 해제할 때 사이의 시간을 변경할 수 있습니다. [Off]로 설정하여 이 설정 항목을 숨깁니다. (P. 94)

- 1 버튼을 눌러 /☺ (연속 촬영/셀프타이머)를 선택합니다.
 - 후면 다이얼을 돌려 옵션을 선택할 수 있습니다.
- 2 전면 다이얼을 사용하여 ♥로 표시된 항목을 선택하고 버튼을 누릅니다.
- 3 촬영합니다.
 - 셔터가 해제되면 모니터 화면은 잠시 검은색으로 바뀝니다. 어떠한 셔터 소리도 나오지 않습니다.

주의

- 피사체가 움직이는 경우 이미지에 왜곡이 발생할 수 있습니다.
- 피사체의 큰 동작이나 형광등에서 발생하는 깜박임으로 인해 이미지에 왜곡이 발생할 수 있습니다.

이미지 종횡비 설정

사진 촬영 시 종횡비(가로 세로 비율)를 변경할 수 있습니다. 선호도에 따라 화면비를 [4:3](표준), [16:9], [3:2], [1:1] 또는 [3:4]로 설정할 수 있습니다.

1 **OK** 버튼을 눌러 종횡비를 선택합니다.

- 후면 다이얼을 돌려 옵션을 선택할 수 있습니다.

2 전면 다이얼을 선택하여 종횡비를 선택하고 **OK** 버튼을 누릅니다.

주의

- JPEG 이미지는 선택된 종횡비에 맞춰 잘려집니다. RAW 이미지는 잘려지지 않지만 선택된 종횡비 정보와 함께 저장됩니다.
- RAW 이미지가 재생되면 프레임마다 선택된 종횡비가 표시됩니다.

화질 선택 (정지 화상 품질 모드)

정지 화상에 대한 화질을 설정할 수 있습니다. 적용하기에 적당한 화질(예: 컴퓨터에서의 이미지 처리 또는 웹사이트에 사용)을 선택합니다.

- 1 **OK**를 눌러서 정지 화상에 대한 화질 모드를 선택합니다.
 - 후면 다이얼을 돌려 옵션을 선택할 수 있습니다.



정지 화상 품질 모드

- 2 **<>**를 사용하여 항목을 선택하고 **OK** 버튼을 누릅니다.

JPEG (**L**, **N**, **MN** 및 **S**)과 RAW 모드에서 선택합니다. 촬영 시마다 JPEG과 RAW 이미지를 동시에 기록하려면 JPEG+RAW 옵션을 선택합니다. JPEG 모드는 이미지 크기(**L**, **M**, **S**)와 압축 비율(SF, F, N, B)을 결합합니다.

L/**N**/**MN**/**S**이 아닌 다른 조합을 선택하고자 하는 경우 개인 설정 메뉴에서 [**←**:질설정] (P. 104) 설정을 변경합니다.

RAW 이미지 데이터

이 형식(확장자 ".ORF")은 처리되지 않은 화상 데이터를 나중에 처리할 수 있도록 저장합니다. RAW 화상 데이터는 다른 카메라나 소프트웨어로는 볼 수 없으며 인쇄용으로 선택할 수 없습니다. 이 카메라에서는 RAW 화상을 JPEG 사본으로 생성할 수 있습니다.

RAW "정지 화상 편집" (P. 95)

화질 선택 (동영상 화질 모드)

원하는 용도에 맞게 동영상 화질 모드를 설정하십시오.

- 1 모드 다이얼을 **MOV**로 설정합니다.
- 2 **OK** 버튼을 눌러 라이브 컨트롤을 표시하고 후면 다이얼을 사용하여 동영상 화질 모드를 선택합니다.



동영상 품질 모드

- 3 전면 다이얼을 사용하여 항목을 선택합니다.
 - 화질 모드에서 설정을 변경하려면 **INFO** 버튼을 누르고 후면 다이얼을 사용하여 설정을 변경합니다.

화질 모드	적용	변경할 수 있는 설정
MOV FHD 30p (Full HD Fine 30p)*1	촬영 클립 (P. 41)	프레임 레이트 촬영 시간
MOV FHD 60p (Full HD Fine 60p)*1	설정 1	프레임 레이트
MOV FHD 60p (Full HD Super Fine 60p)*1	설정 2	프레임 레이트
MOV FHD 30p (Full HD Fine 30p)*1	설정 3	프레임 레이트
MOV FHD 30p (Full HD Normal 30p)*1	설정 4	프레임 레이트
MOV FHD 30p (Full HD Fine 30p)*1*2	개인 설정	영화의 유형, 상세 설정, 슬로우/퀵 모션 촬영
HD (1280×720, Motion JPEG)*3	컴퓨터 재생 또는 편집 시	-
SD (640×480, Motion JPEG)*3	컴퓨터 재생 또는 편집 시	-
HighSpeed 120fps (HighSpeed 120fps, Motion JPEG)	고속 동영상 녹화 (P. 44)	-

*1 파일 형식: MPEG-4 AVC/H.264. 파일 크기는 최대 4 GB 정도입니다. 각각의 동영상은 최장 29분까지 가능합니다.

*2 All-Intra는 프레임 간 압축 없이 녹화된 동영상을 말합니다. 이 동영상 형식은 편집에 적합하지만 데이터 용량이 커집니다.

*3 파일 크기는 최대 2GB 정도입니다.

- 비디오 출력이 PAL로 설정되어 있으면 30p의 프레임 레이트는 25p로 60p의 프레임 레이트는 50p가 됩니다.
- 사용되는 카드의 유형에 따라 최대 길이에 도달하기 전에 녹화가 종료될 수도 있습니다.

- 4 **OK** 버튼을 눌러 변경 사항을 저장합니다.

플래시 촬영

플래시는 필요에 따라 수동으로 설정할 수 있습니다. 플래시는 다양한 촬영 상황에서 플래시 촬영 시 사용할 수 있습니다.

1 ON/OFF 레버를 UP 위치로 돌려 플래시를 올립니다.

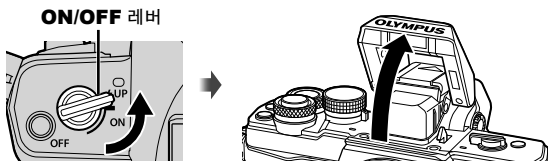

2 OK 버튼을 눌러 플래시 모드를 선택합니다.



3 전면 다이얼을 사용하여 항목을 선택하고 OK 버튼을 누릅니다.

- 사용 가능한 옵션과 표시되는 순서는 촬영 모드에 따라 다릅니다. P “촬영 모드에서 설정할 수 있는 플래시 모드” (P. 63)

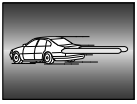
AUTO	자동 발광	어둡거나 역광일 때 자동으로 플래시가 발광합니다.
⚡	강제 발광 플래시	조명 상태와 관계 없이 플래시가 발광합니다.
Ⓞ	플래시 끄	플래시가 발광하지 않습니다.
👁️/⚡/👁️	적목 감소 플래시	적목 현상을 줄여줍니다. S 와 M 모드에서는 항상 플래시가 발광합니다.
⚡SLOW	저속 동조(선택)	느린 셔터 속도는 배경이 흐려지지 않게 막아줍니다.
👁️SLOW	저속 동조(선택)/적목 감소 플래시	저속 동조와 적목 감소 기능이 결합됩니다.
⚡SLOW2/ 2nd Curtain	저속 동조(후막)	셔터가 닫히기 직전에 플래시가 발광하므로 움직이는 광원 뒤에 미동이 흐르는 듯한 느낌이 표현됩니다. 
⚡FULL, ⚡1/4 등	수동	수동 작동을 원하는 사용자를 위한 기능입니다. INFO 버튼을 누르면, 다이얼로 플래시 레벨을 조정할 수 있습니다.

주의

- [👁️/⚡/👁️(적목 감소 플래시)]에서는 예비 플래시 후 셔터가 해제될 때까지 약 1초가 걸립니다. 촬영이 완료될 때까지 카메라를 움직이지 마십시오.
- 일부 촬영 상황에서는 [👁️/⚡/👁️(적목 감소 플래시)]가 효과적으로 작동되지 않을 수도 있습니다.

- 플래시가 발광할 때 셔터 속도는 1/250 초 이하로 설정되어 있습니다. 배경이 밝은 피사체를 강제 발광 모드로 촬영하면 배경이 노출 과다가 될 수도 있습니다.

촬영 모드에서 설정할 수 있는 플래시 모드

촬영 모드	LV 수퍼 컨트롤 패널	플래시 모드	플래시 타이밍	플래시 발광 조건	셔터 속도 제한
P/A		자동 발광	선막	어둡거나 역광인 조건에서 자동으로 발광	1/30초-1/250초*
		자동 발광 (적목 현상 감소)			
		강제 발광 플래시		항상 발광	30초-1/250초*
		플래시 끄	—	—	—
		저속 동조 (적목 현상 감소)	선막	어둡거나 역광인 조건에서 자동으로 발광	60초-1/250초*
		저속 동조(선막)			
	저속 동조(후막)	후막			
S/M		강제 발광 플래시	선막	항상 발광	60초-1/250초*
		강제 발광 (적목 현상 감소)			
		플래시 끄	—	—	—
		강제 발광/저속 동조 (후막)	후막	항상 발광	60초-1/250초*

- AUTO, 는 **FAUTO** 모드에서 설정할 수 있습니다.

* 별매품인 외장 플래시를 사용할 때 1/200 초.

최소 범위

피사체가 카메라에 가까이 있으면 렌즈에 가려 비네팅 현상이 나타나거나 최소 광량에서도 지나치게 밝게 촬영될 수 있습니다.

렌즈	비네팅 현상이 발생하는 대략적인 거리
14-42mm F3.5-5.6 II R	1m
ED 14-42mm F3.5-5.6 EZ	0.5m
ED 40-150mm F4.0-5.6	0.9m
ED 14-150mm F4.0-5.6 II	0.5m

- 비네팅을 방지하는데 외부 플래시 장치를 사용할 수 있습니다. 사진이 과다 노출되는 것을 방지하려면 **A** 또는 **M** 모드를 선택하고 높은 f-숫자를 선택하거나 ISO 감도를 줄입니다.

플래시 광량 조정(플래시 강도 조절)

프레임의 나머지 부분의 노출이 적절한 경우라도 피사체의 노출이 과다 또는 부족하다면 플래시 광량을 조정할 수 있습니다.

1 **OK** 버튼을 눌러 플래시 강도 조절 항목을 선택합니다.

- 후면 다이얼을 돌려 옵션을 선택할 수 있습니다.

플래시 강도
조절



2 전면 다이얼을 사용하여 플래시 보정 값을 선택하고 **OK** 버튼을 누릅니다.

주의

- 이 설정은 외부 플래시 장치에 대해 플래시 컨트롤 모드가 MANUAL로 설정되었을 때 효과가 없습니다.
- 외부 플래시 장치로 선택한 플래시 강도에 대한 변경은 카메라로 선택한 변경에 추가됩니다.

버튼에 기능 지정 (버튼 기능)

버튼 지정 옵션을 저장합니다. 이 옵션은 **개인설정 메뉴**에 상응합니다. 지정할 수 있는 기능들에 대해서는 아래의 표를 참조하십시오. 이용 가능한 옵션은 버튼에 따라 다릅니다.

1 **OK** 버튼을 눌러 버튼 기능을 선택합니다.

- 후면 다이얼을 돌려 옵션을 선택할 수 있습니다.

버튼 기능



2 전면 다이얼을 사용하여 항목을 선택하고 **OK** 버튼을 누릅니다.

- 개인 설정 메뉴에 [버튼 기능]이 표시되어 있으면 버튼에 기능을 지정할 수 있습니다.

버튼 기능 항목

[Fn]버튼기능 / [Fn2]버튼기능 / [Fn3]버튼기능 / [OK]버튼기능*1 / [D]버튼기능*2 / [V]버튼기능*2 / [AE/AF]버튼기능 ([다이렉트 기능]*2*3 / [Fn]버튼기능)*4 / [L-Fn]버튼기능)*5

*1 **OFF** 모드에서는 사용할 수 없습니다.







*2 [D]버튼기능과 [V]버튼기능 옵션을 사용하려면 먼저 [AE/AF]버튼기능을 [다이렉트 기능]으로 선택해야 합니다.







*3 기능을 각 **△ ▽ < >**에 지정합니다.

*4 AF 타겟을 선택합니다.

*5 일부 렌즈 버튼에 지정된 기능을 선택하십시오.

	노출 보정을 조정합니다.
ISO / WB	전면 다이얼을 사용하여 ISO 감도를, 그리고 후면 다이얼을 사용하여 화이트밸런스를 조정합니다.
WB / ISO	전면 다이얼을 사용하여 화이트밸런스를, 그리고 후면 다이얼을 사용하여 ISO 감도를 조정합니다.
AEL/AFL기능	AE 고정 또는 AF 고정. 기능은 [AEL/AFL] 설정에 따라 바뀝니다. AEL이 선택되어 있는 경우 버튼을 한 번 누르면 노출이 고정되어 모니터에 [AEL]이 표시됩니다. 버튼을 다시 누르면 고정이 취소됩니다.
REC	버튼을 눌러 동영상을 녹화합니다.
(미리보기)	버튼을 누르고 있으면 조리개값이 선택한 값까지 내려가 멈춰집니다. 개인 설정 메뉴에서 [잠금]에 대해 [On]이 선택된 경우 버튼을 해제할 때에도 조리개값은 선택된 값을 유지합니다.
(원터치 화이트 밸런스)	버튼을 누르고 있으면 화이트밸런스가 측정됩니다(P. 55).
(AF 영역)	AF 타겟을 선택합니다.
원위치	버튼을 누르면 []Home 등록(P. 99)으로 저장된 AF 대상 위치를 선택합니다. 이 버튼을 다시 누르면 AF 타겟 모드로 돌아갑니다. 원위치가 선택된 상황에서 카메라 전원이 꺼지면 원위치가 재설정됩니다.
MF	버튼을 눌러 수동 초점 모드를 선택합니다. 이 버튼을 다시 누르면 이전에 선택된 AF 모드로 돌아갑니다.
RAW	버튼을 눌러 JPEG와 RAW+JPEG 기록 모드 사이에서 전환합니다.
TEST (테스트촬영)	버튼을 누른 상태에서 촬영되는 사진은 모니터에 표시되지만, 메모리 카드에는 기록되지 않습니다.
마이설정1-마이설정4	버튼을 누르고 있을 때 등록된 내설정 설정 간을 전환합니다. 돌아가려면 버튼을 다시 누릅니다. 촬영 모드는 모드 다이얼의 위치에 상관 없이 변경됩니다.
/ (수중 와이드/수중 매크로)	버튼을 사용하여 방수 케이스가 부착되어 있는 동안 와 간 선택할 수 있습니다. 이전 모드로 돌아가려면 버튼을 누르십시오. 이 기능을 버튼에 지정한 경우, 파워 줌 기능이 있는 렌즈를 사용하는 동안 와 전환에 따라 렌즈는 자동으로 WIDE 엔드 또는 TELE 엔드로 설정됩니다.
라이브 가이드	버튼을 눌러 라이브 가이드를 표시합니다.
(디지털 텔레컨버터)	버튼을 눌러 디지털 줌을 [On], [Off]합니다.
(키스톤 보정)	버튼을 한 번 누르면 키스톤 보정에 대한 옵션이 표시되고 다시 누르면 변경 사항이 저장되고 종료됩니다. 일반 촬영을 재개하려면 선택한 버튼을 길게 누릅니다.
Q (확대)	버튼을 눌러 줌 프레임을 표시합니다. 이미지를 확대하려면 다시 누릅니다. 버튼을 계속 누르고 있으면 확대 화상이 꺼집니다.

피킹	버튼을 누를 때마다 모니터는 표시/비표시로 전환됩니다. 피킹이 표시되면, 히스토그램과 하이라이트/새도우 표시가 작동하지 않습니다. 피킹을 사용할 때 INFO 버튼을 누르면 색상과 강도를 변경할 수 있습니다.
AF 스톱	오토포커스를 멈춥니다.
	순차 촬영이나 셀프타이머 옵션을 선택합니다.
	플래시 모드를 선택합니다.
HDR	설정이 저장된 HDR 촬영으로 전환됩니다.
BKT	저장된 설정을 사용하여 BKT 촬영을 켭니다.
멀티 기능	뷰파인더 촬영 중, 선택된 멀티 기능을 불러오려면 [멀티 기능]이 지정된 버튼을 누릅니다.*  "멀티 기능 사용 (멀티 기능)" (P. 66)
 잠금 (터치 패널 잠금)	버튼을 길게 누르면 터치 패널이 작동하거나 작동을 중지합니다.
전동 줌	버튼을 누르고 나서 파워 줌 기능으로 렌즈를 사용할 때, 십자 패드를 사용하여 확대/축소합니다. 파워 줌을 사용하려면 먼저  버튼을 [다이렉트 기능]으로 지정해야 합니다.
 수준기 표시	레벨 측정기를 표시하려면 레벨 측정기를 누르고 다시 누르면 레벨 측정기가 꺼집니다. [스타일 1] 또는 [스타일 2]이 [내장 EVF 스타일]에서 설정되어 있을 때 레벨 측정기를 사용할 수 있습니다.
OVF 시뮬레이션 (광학 뷰파인더 시뮬레이션)	버튼을 누르면 광학 뷰파인더와 비슷한 뷰파인더가 표시됩니다.  이 뷰파인더에 표시됩니다. 다시 누르면 [OVF 시뮬레이션]이 종료됩니다.

* 멀티 기능:  (하이라이트와 새도우 제어),  (색상 만들기),  (ISO 감도/화이트밸런스),  (화이트밸런스/ISO 감도),  (확대),  (중형비) /  (OVF 시뮬레이션)

■ 멀티 기능 사용 (멀티 기능)

[버튼 기능]을 사용해 [멀티 기능] 옵션이 지정된 버튼은 여러가지 기능으로 사용할 수 있습니다. 기본 설정에서는 [멀티 기능]이 **Fn2** 버튼에 지정되어 있습니다.

기능 선택

- 1 멀티 기능이 지정된 버튼을 누른 상태에서 전면 다이얼 또는 후면 다이얼을 돌립니다.
 - 메뉴가 표시됩니다.



- 2 다이얼을 계속 돌려 기능을 선택합니다.
 - 원하는 기능을 선택했을 때 버튼을 놓습니다.

선택한 기능 사용

멀티 기능이 지정된 버튼을 누릅니다. 옵션 선택 대화상자가 나타납니다.

Fn2 버튼에 지정된 [Q]



Fn2 ↕

다른 옵션이 Fn2 버튼에 지정됨



하이라이트 & 그림자 제어 옵션



컬러 크리에이터 옵션



ISO 감도/화이트 밸런스 옵션



중형비 옵션

기능	전면 다이얼 (☉)	후면 다이얼 (☺)
☐ (하이라이트 & 그림자 제어) (P. 52)	하이라이트 제어	새도우 제어
☺ (색상 만들기) (P. 52)	색조	채도
ISO (ISO 감도/화이트밸런스)* (P. 53/ P. 54)	ISO 감도	WB 모드
WB (화이트밸런스/ISO 감도)* (P. 54/ P. 53)	WB 모드	ISO 감도
Q (수퍼 스팟 AF) (P. 50)	확대 프레임 AF: 노출 보정 확대 AF: 확대/축소	
☺ (중형비) (P. 59)	옵션을 선택합니다	
OVF (OVF 시뮬레이션)* (P. 108)	—	

* [멀티 기능 표시 설정] (P. 102)에서 선택하여 표시합니다.

화상 효과 설정

화상 효과 설정을 선택하고 콘트라스트, 샤프니스 및 기타 매개변수 (P. 69)를 개별적으로 조정합니다. 각 화상 효과 설정에 대한 변경 내용이 개별적으로 저장됩니다.

- 1 **OK** 버튼을 눌러 화상 효과 설정을 선택합니다.
 - 후면 다이얼을 돌려 옵션을 선택할 수 있습니다.



화상효과설정



화상효과설정

- 2 전면 다이얼을 사용하여 항목을 선택하고 **OK** 버튼을 누릅니다.

	i-Enhance	장면 모드에 적합한 인상적인 이미지를 표현합니다.
	Vivid	생생한 색상을 표현합니다.
	Natural	자연스러운 색상을 표현합니다.
	Muted	차분한 색조를 표현합니다.
	Portrait	아름다운 피부 톤을 표현합니다.
	모노톤	흑백 톤을 표현합니다.
	개인설정	화상 효과 설정을 선택하고 매개변수를 설정한 다음 설정 내용을 등록합니다.
	e-포트레이트	부드러운 피부 질감을 생성합니다. 브라켓 촬영을 사용하거나 동영상 촬영할 때에는 사용할 수 없습니다.
	색상 만들기	컬러 크리에이터를 사용하여 설정된 색상을 생성합니다 (P. 52).
	팝 아트	아트 필터를 선택하고 원하는 효과를 선택합니다. ☞ "아트 필터의 유형" (P. 28)
	소프트 포커스	
	얇고 은은한 컬러	
	라이트 톤	
	거친필름효과	
	토이 포토	
	디오라마	
	크로스 프로세스	
	온화한 세피아	
	드라마틱	
	키라인	
	수채화	
	빈티지	
	셀렉티브 컬러*	

* <>를 사용하여 셀렉티브 컬러를 선택한 후 **INFO** 버튼을 누르면 컬러 링이 표시됩니다.

샤프니스 미세 조정 (샤프니스)

[화상효과설정] (P. 68) 설정에서 샤프니스만 미세 조정하여 변경 사항을 저장할 수 있습니다.

- 1 **OK**를 누르고 샤프니스를 선택합니다.
 - 후면 다이얼을 돌려 옵션을 선택할 수 있습니다.
- 2 전면 다이얼을 사용하여 샤프니스를 조정합니다.



콘트라스트 미세 조정 (콘트라스트)

[화상효과설정] (P. 68) 설정에서 콘트라스트만 미세 조정하여 변경 사항을 저장할 수 있습니다.

- 1 **OK**를 누르고 콘트라스트를 선택합니다.
 - 후면 다이얼을 돌려 옵션을 선택할 수 있습니다.
- 2 전면 다이얼을 사용하여 콘트라스트를 조정합니다.

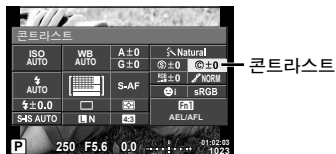

채도 미세 조정 (채도)

[화상효과설정] (P. 68) 설정에서 채도만 미세 조정하여 변경 사항을 저장할 수 있습니다.

- 1 **OK**를 누르고 채도를 선택합니다.
 - 후면 다이얼을 돌려 옵션을 선택할 수 있습니다.
- 2 전면 다이얼을 사용하여 채도를 조정합니다.



계조 미세 조정 (계조)

[화상효과설정] (P. 68) 설정에서 계조만 미세 조정하여 변경 사항을 저장할 수 있습니다.

- 1 **OK**를 누르고 톤을 선택합니다.
 - 후면 다이얼을 돌려 옵션을 선택할 수 있습니다.
- 2 전면 다이얼을 사용하여 채도를 조정합니다.



AUTO:Auto	이미지를 세부 영역으로 구분하여 각 영역별로 밝기를 조절합니다. 흰 부분이 너무 환하고 검은 부분이 너무 어두워 대조가 심한 이미지에 효과적입니다.
NORM:보통	일반적인 용도에 [보통] 모드를 사용합니다.
HIGH:하이 키	밝은 피사체에 적합한 계조입니다.
LOW:로우 키	어두운 피사체에 적합한 계조입니다.

■ 모노톤 사진에 필터 효과 적용 (흑백필터효과)

[화상효과설정] (P. 68) 설정의 모노톤 설정에서 필터 효과를 미리 추가하여 저장할 수 있습니다. 이 설정은 필터 색상과 일치하는 색상은 밝아지고 보조 색상은 어두워지는 모노톤 이미지를 만듭니다.

- 1 **OK**를 누르고 [화상효과설정]을 선택합니다.
 - 후면 다이얼을 돌려 옵션을 선택할 수 있습니다.
- 2 [모노톤]을 선택한 다음 [흑백필터효과]를 선택합니다.



N:없음	일반적인 흑백 이미지를 만듭니다.
Ye:노란색	분명하게 표현된 흰 구름을 자연스러운 파란 하늘로 재생합니다.
Or:오렌지색	파란 하늘과 석양의 색상을 살짝 강조합니다.
R:빨간색	파란 하늘의 색상과 붉은 단풍의 밝기를 강조합니다.
G:초록색	붉은 입술과 녹색 나뭇잎을 강조합니다.

■ 모노톤 이미지의 톤 조정 (조색)

[화상효과설정] (P. 68)에서 촬영한 모노톤 이미지에 색조를 설정하여 저장할 수 있습니다.

- 1 **OK**를 누르고 [화상효과설정]을 선택합니다.
 - 후면 다이얼을 돌려 옵션을 선택할 수 있습니다.
- 2 [모노톤]을 선택한 다음 [조색]을 선택합니다.



N:없음	일반적인 흑백 이미지를 만듭니다.
S:세피아색	세피아색
B:파란색	푸르스름한 색
P:보라색	보랏빛
G:초록색	녹색

색상 재현 형식 설정 (컬러설정)

촬영 이미지를 모니터나 프린터를 사용하여 생성할 때 색상을 올바르게 재현할 수 있도록 형식을 선택할 수 있습니다. 이 옵션은 **개인설정** 메뉴 **68**에서 [컬러설정]에 상응합니다.

- 1 **OK**를 누르고 컬러설정을 선택합니다.
 - 후면 다이얼을 돌려 옵션을 선택할 수 있습니다.
- 2 전면 다이얼을 사용하여 컬러 형식을 선택합니다.

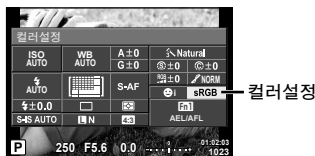

sRGB	국제 전기 표준 회의 (IEC)에서 제정한 RGB 컬러설정입니다. 일반적으로 [sRGB]를 표준 설정으로 사용합니다.
AdobeRGB	Adobe Systems 사에서 제공한 표준입니다. 이미지의 올바른 출력을 위해서는 디스플레이, 프린터 등과 같은 호환 소프트웨어와 하드웨어가 필요합니다.

동영상과 소리를 함께 녹음

동영상 촬영 시 사운드 녹음을 설정할 수 있습니다.

- 1 모드 다이얼을 로 돌리고 버튼을 눌러 동영상 소리를 선택할 수 있습니다.
 - 후면 다이얼을 돌려 옵션을 선택할 수 있습니다.



동영상 사운드

- 2 전면 다이얼을 사용하여 ON/OFF를 전환하고 버튼을 누릅니다.

주의

- 동영상에서 사운드를 녹음할 때 렌즈와 카메라 작동 소리가 녹음될 수 있습니다. [AF 모드]를 [S-AF]로 설정하여 촬영하거나 버튼을 누르는 시간을 단축하는 방식으로 이러한 잡음을 줄일 수 있습니다.
- (디오라마) 모드에서는 사운드가 녹음되지 않습니다.
- 동영상과 함께 사운드 녹음을 [OFF]로 설정하면 이 표시됩니다.

동영상에 효과 추가

정지 화상 모드에서 사용할 수 있는 효과를 활용한 동영상상을 만들 수 있습니다. 모드 다이얼을 로 설정하면 설정이 활성화됩니다.

- 1 모드 다이얼을 로 설정하고 버튼을 누르고 후면 다이얼을 사용하여 촬영 모드를 선택합니다.

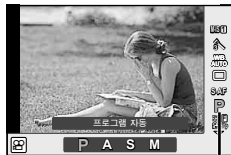

촬영 모드

- 2 전면 다이얼을 선택하여 촬영 모드를 선택하고 버튼을 누릅니다.

P	최적의 조리개값이 피사체의 밝기에 따라 자동적으로 설정됩니다.
A	배경의 묘사는 조리개값을 설정함으로써 변경됩니다. 후면 다이얼 () 을 사용하여 조리개 값을 조정합니다.
S	셔터 속도는 피사체 모습에 영향을 미칩니다. 후면 다이얼을 사용하여 셔터 속도를 조정합니다. 셔터 속도는 1/60 및 1/4000 초 사이의 값으로 설정될 수 있습니다.
M	조리개와 셔터 속도를 모두 조절합니다. 전면 다이얼 () 을 사용하여 조리개를 선택하고 후면 다이얼 () 을 사용하여 셔터 속도를 1/60초와 1/4000초 사이에서 선택합니다. 감도는 ISO 200과 6400 사이의 값으로 직접 설정할 수 있으며 자동 ISO 감도 조절 기능은 사용할 수 없습니다.

주의

- 셔터 속도의 저속은 동영상 화질의 프레임 레이트에 따라 바뀝니다.
- 카메라가 심하게 흔들릴 때는 손떨림 보정 기능이 제대로 작동되지 않습니다.
- 카메라 내부가 뜨거워지면 카메라를 보호하기 위해 자동적으로 촬영이 정지됩니다.
- 일부 아트 필터의 경우 [C-AF] 조작용이 제한됩니다.

3 재생

재생 중 정보 표시

재생 화상 정보

3

재생

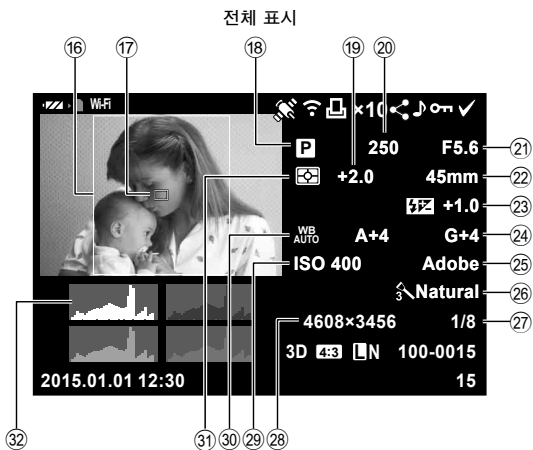
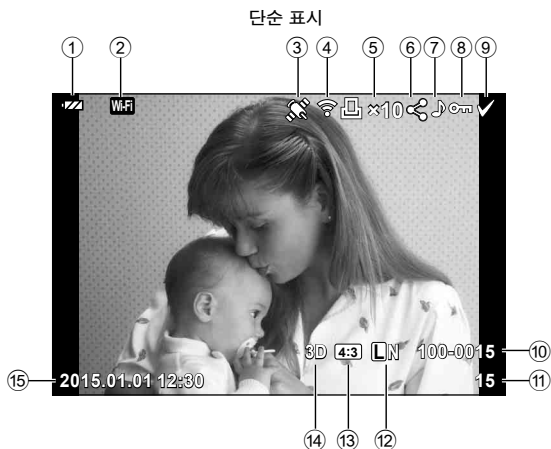

- | | |
|--|-------------------------|
| ① 배터리 잔량 확인 P. 16 | ⑮ 날짜와 시간 P. 17 |
| ② 무선 LAN 연결 P. 116-121 | ⑯ 중형비 테두리 P. 59 |
| ③ GPS 정보 포함 P. 119 | ⑰ AF 타겟 P. 48 |
| ④ Eye-Fi 업로드 완료 P. 108 | ⑱ 촬영 모드 P. 22-39 |
| ⑤ 인쇄 예약
인쇄 매수 P. 127 | ⑲ 노출 보정 P. 47 |
| ⑥ 공유 명령 P. 80 | ⑳ 셔터 속도 P. 32-35 |
| ⑦ 녹음 P. 80 | ㉑ 조리개값 P. 32-35 |
| ⑧ 보호 P. 79 | ㉒ 초점 거리 |
| ⑨ 선택된 화상 P. 80 | ㉓ 플래시 강도 조절 P. 64 |
| ⑩ 파일 번호 P. 105 | ㉔ 화이트밸런스 보정 P. 55 |
| ⑪ 프레임 번호 | ㉕ 컬러설정 P. 105 |
| ⑫ 기록 모드 P. 85 | ㉖ 화상효과설정 P. 68 |
| ⑬ 가로세로비 P. 59 | ㉗ 압축 비율 P. 114 |
| ⑭ 3D 화상 P. 26 | ㉘ 화소크기 P. 104 |
| [PHOTO STORY] 임시 저장
이미지 P. 31 | ㉙ ISO 감도 P. 53 |
| [HDR1] [HDR2] HDR 화상 P. 91 | ㉚ 화이트밸런스 P. 54 |
| | ㉛ 측광 모드 P. 53 |
| | ㉜ 히스토그램 P. 21 |

정보 표시 전환

INFO 버튼을 누르면 재생 중에 표시된 정보를 전환할 수 있습니다.



사진 및 동영상 보기

1 ▶ 버튼을 누릅니다.

- 가장 최근 사진이나 동영상 이 표시됩니다.
- 전면 다이얼 (⊙) 또는 십자 패드를 사용하여 원하는 사진이나 동영상을 선택하십시오.
- 서터 버튼을 반누름하여 촬영 모드로 돌아옵니다.

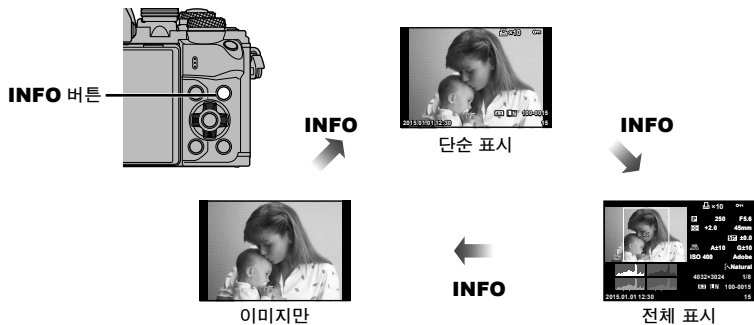
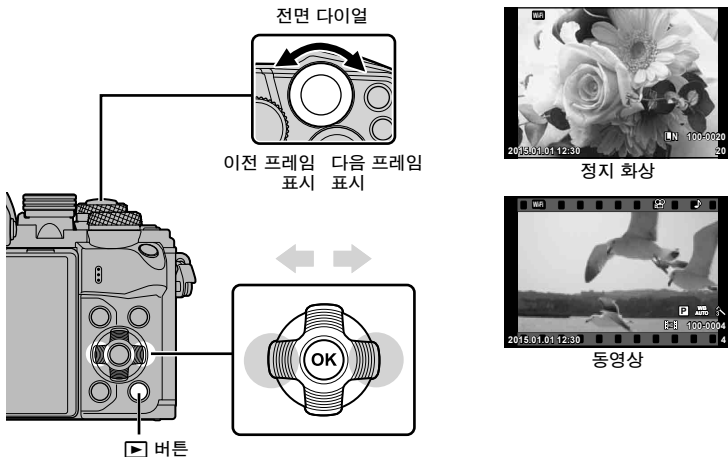

후면 다이얼 (⊙)	확대(⊙)/인덱스(⊙)
전면 다이얼 (⊙)	이전(⊙)/다음(⊙) 또한 클로즈업 재생 중에도 작동합니다.
십자 패드 (Δ∇<Δ)	단일 프레임 재생: 다음 (>)/이전 (<)/재생 볼륨 (Δ∇) 확대 재생: 스크롤 클로즈업 재생 시 INFO 버튼을 누르면 다음 프레임 (>) 또는 이전 프레임(<)을 표시할 수 있습니다. 인덱스/내 클립/캘린더 재생 하이라이트 이미지
Fn1	확대 화상을 표시합니다. 터치 스크린을 사용하여 프레임의 위치를 설정하고 Fn1 를 눌러 확대합니다. 취소하려면 Fn1 를 누릅니다.
INFO	이미지 정보 보기
☑	사진 선택 (P. 80)
Fn2	사진 보호 (P. 79)
🗑️	사진 삭제 (P. 79)
⊙	메뉴 보기 (캘린더 재생에서, 단일 이미지 재생을 멈추려면 이 버튼을 누르십시오)

인덱스 표시/달력 표시

- 단일 프레임 재생에서 인덱스 재생을 위해 후면 다이얼을 **☐**로 돌립니다. 내 클립 재생을 위해 추가로 돌리고 달력 재생을 위해서 계속해서 더 돌립니다.
- 단일 프레임 재생으로 되돌리려면 후면 다이얼을 **Q**로 돌립니다.



*1 하나 이상의 내 클립이 생성된 경우 여기에 표시됩니다 (P. 41).

정지 화상 보기

클로즈업 재생

단일 프레임 재생에서 후면 다이얼을 **Q**로 돌려 확대합니다. 단일 프레임 재생으로 돌아가려면 **☐**로 돌립니다.



회전

사진을 회전할 것인지 선택합니다.

- 1 사진을 재생하고 **OK**를 누릅니다.
- 2 [회전]을 선택하고 **OK**를 누릅니다.
- 3 이미지를 시계 반대 방향으로 돌리려면 **△**를, 시계 방향으로 돌리려면 **▽**를 누릅니다. 버튼을 누를 때마다 이미지가 회전됩니다.
 - **OK**를 눌러 설정을 저장하고 종료합니다.
 - 현재 방향으로 회전된 화상이 저장됩니다.
 - 동영상, 3D 및 보호된 화상은 회전할 수 없습니다.

슬라이드쇼

이 기능은 카드에 저장된 이미지를 하나씩 차례로 보여줍니다.

1 재생 시 **OK**를 누르고 **[▶]**을 선택합니다.



2 설정을 조정합니다.

시작	슬라이드쇼를 시작합니다. 현재 화상에서 시작하여 이미지가 순서대로 표시됩니다.
BGM	[Joy]를 설정하거나 BGM을 [Off]로 합니다.
슬라이드	실행할 슬라이드쇼의 종류를 설정합니다.
1매 재생시간	각 슬라이드가 표시되는 시간을 2-10 초 중에서 선택합니다.
무비 재생시간	[Full]을 선택하여 슬라이드쇼에 동영상 전체 클립을 포함시키거나 [Short]를 선택하여 각 클립의 도입부만 포함시킵니다.

3 [시작]을 선택하고 **OK**를 누릅니다.

- 슬라이드쇼가 시작됩니다.
- 슬라이드쇼를 중지하려면 **OK**를 누릅니다.

볼륨

슬라이드쇼 진행 중에 **△▽**를 눌러 카메라 스피커의 전체 볼륨을 조절합니다. 볼륨 조절 표시등이 표시되어 있는 동안 **<▷**를 누르면 이미지 또는 동영상과 함께 기록된 사운드와 배경 음악 간의 밸런스를 조절할 수 있습니다.

참고

- [Joy]를 다른 BGM으로 변경할 수 있습니다. Olympus 웹사이트에서 다운로드한 데이터를 카드에 기록하고 2단계에서 [BGM]에서 [Joy]를 선택한 다음 **▷**를 누릅니다.
<http://support.olympus-imaging.com/bgmdownload/>

볼륨

단일 프레임이나 동영상 재생 중에 **△**또는 **▽**를 눌러 볼륨을 조절할 수 있습니다.



동영상 감상

동영상을 선택하고 **OK** 버튼을 누르면 재생 메뉴가 표시됩니다. [동영상 재생]을 선택하고 **OK** 버튼을 눌러 재생을 시작합니다. 빨리감기 및 되감기는 **</>**를 사용합니다.

OK 버튼을 다시 누르면 재생이 일시 정지합니다. 재생이 일시 정지되는 동안 **△**를 사용하면 첫 번째 프레임을 볼 수 있고 **▽**를 사용하면 마지막 프레임을 볼 수 있습니다. **</>** 또는 전면 다이얼 (**⊙**)을 사용하면 이전 프레임과 이후 프레임을 볼 수 있습니다. 재생을 종료하려면 **MENU** 버튼을 누릅니다.

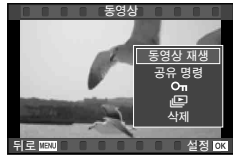

4 GB 이상의 동영상의 경우

파일 크기가 4 GB를 초과하는 동영상의 경우 **OK**를 눌러 다음 메뉴를 표시합니다.

- [처음부터 재생]: 분할된 동영상 전체를 재생합니다
- [동영상 재생]: 파일들을 별도로 재생합니다
- [전체 삭제 **⊗**]: 분할된 동영상의 모든 부분을 삭제합니다
- [삭제]: 파일들을 별도로 삭제합니다

주의

- 제공된 컴퓨터 프로그램을 사용하여 컴퓨터에서 동영상을 재생하도록 권장합니다. 처음으로 프로그램을 시작하기 전에 카메라를 컴퓨터에 연결합니다.

이미지 보호

실수로 이미지가 삭제되는 일이 없도록 보호합니다. 보호하려는 이미지를 표시한 다음 **OK**를 눌러 재생 메뉴를 표시합니다. 이미지를 보호하려면 **[On]**를 선택하고 **OK**를 누른 다음 **△** 또는 **▽**를 누릅니다. 보호된 이미지는 **On** (보호) 아이콘으로 표시됩니다. 보호를 제거하려면 **△** 또는 **▽**를 누릅니다.

보호할 화상을 여러 개 선택할 수도 있습니다. **[On]** "이미지 설정 ([공유 명령 설정], **[On]**, [삭제가 선택되었음])" (P. 80)



주의

- 카드를 포맷하면 보호된 이미지까지 모든 이미지가 삭제됩니다.

화상 삭제

삭제하려는 화상을 표시하고 **⏏** 버튼을 누릅니다. [Yes]를 선택하고 **OK** 버튼을 누릅니다.

버튼 설정을 변경하면 확인 단계 없이 이미지를 삭제할 수 있습니다. **[원터치 소거]** (P. 105)

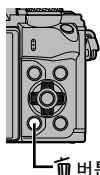

이미지에 전송 명령 설정 ([공유 명령])

스마트폰에 전송하고자 하는 이미지를 미리 선택할 수 있습니다. 또한 공유 명령에 포함된 이미지를 탐색할 수 있습니다. 전송하고자 하는 이미지를 재생할 때 **OK**를 눌러 재생 메뉴를 표시합니다. [공유 명령]을 선택하고 나서 **OK**를 누른 다음 **△** 또는 **▽**를 눌러 이미지에 공유 명령을 설정하면 **←**가 표시됩니다. 공유 명령을 취소하려면 **△** 또는 **▽**를 누릅니다.

전송하고자 하는 이미지를 미리 선택하고 공유 명령을 모두 함께 설정합니다. **ESC** “이미지 설정 ([공유 명령 설정], [O-]) , [삭제가 선택되었음]” (P. 80), “이미지를 스마트폰에 전송” (P. 118)

주의

- 공유 명령을 200개의 프레임에 설정할 수 있습니다.
- 공유 명령에는 RAW 이미지 또는 Motion JPEG (**RAW**, **H264** 또는 **H265**) 동영상도 포함될 수 없습니다.

이미지 설정 ([공유 명령 설정], [O-], [삭제가 선택되었음])

[공유 명령 설정], [O-] 또는 [삭제가 선택되었음]에 대해 여러 이미지를 선택할 수 있습니다.

이미지를 선택하려면 인덱스 표시 화면 (P. 77)에서 **☑** 버튼을 누릅니다. 그러면 **✓** 아이콘이 이미지에 나타납니다. 다시 **☑** 버튼을 누르면 선택이 취소됩니다. **OK**를 눌러 메뉴를 표시한 다음 [공유 명령 설정], [O-] 또는 [삭제가 선택되었음]에서 선택합니다.



오디오 녹음

현재 사진에 오디오 녹음(최대 30초)을 추가할 수 있습니다.

- 오디오 녹음을 추가하려는 이미지를 선택하고 **OK**를 누릅니다.
 - 보호된 이미지에는 오디오 녹음을 사용할 수 없습니다.
 - 오디오 녹음은 재생 메뉴에서도 사용할 수 있습니다.
- [M]**을 선택하고 **OK**를 누릅니다.
 - 오디오 녹음을 추가하지 않고 종료하려면 [No]를 선택합니다.
- [M 시작]**을 선택하고 **OK**를 눌러 녹음을 시작합니다.
 - 녹음 도중에 중지하려면 **OK**를 누릅니다.
- OK**를 눌러 녹음을 종료합니다.
 - 오디오가 녹음된 이미지는 **♪** 아이콘으로 표시됩니다.
 - 녹음을 삭제하려면 3단계에서 [삭제]를 선택합니다.

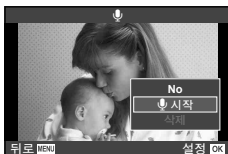
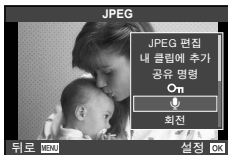

터치스크린 사용

터치 패널을 사용하여 화상을 조작할 수 있습니다.

■ 전체 화면 재생

추가 화상 보기

- 손가락을 왼쪽으로 움직여 다음 사진을 보거나 오른쪽으로 이전 사진을 확인합니다.

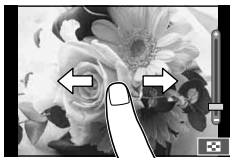

재생 줄

- 화면에 가볍게 터치하면 슬라이드바와 가 표시됩니다.
- 바를 위아래로 밀어 확대하거나 축소합니다.
- 사진이 확대된 상태에서 손가락을 사용하여 화면을 스크롤합니다.
- 를 두드리면 인덱스 재생이 표시됩니다. 를 다시 두드리면 캘린더와 내 클립이 재생됩니다.



■ 인덱스/내 클립/캘린더 재생

다음 페이지/이전 페이지

- 다음 페이지를 보려면 손가락을 위로 밀어주고 이전 페이지를 보려면 아래로 밀어줍니다.
- 또는 을 사용하여 표시되는 화상의 수를 선택합니다.
- 을 여러 번 두드리면 단일 프레임 재생으로 돌아갑니다.

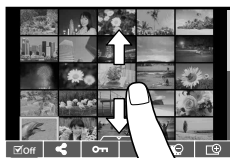

화상 보기

- 화상을 두드리면 전체 화면으로 표시됩니다.

이미지 선택 및 보호

단일 프레임 재생에서 터치 메뉴를 표시하려면 화면을 가볍게 터치합니다. 그러면 터치 메뉴의 아이콘을 터치하여 원하는 작동을 수행할 수 있습니다.

	이미지를 선택합니다. 여러 개의 화상들을 선택하여 한 번에 삭제할 수 있습니다.
	스마트폰과 공유하고자 하는 이미지를 설정할 수 있습니다. "이미지에 전송 명령 설정 ([공유 명령])" (P. 80)
	이미지를 보호합니다.

주의

- 손톱이나 기타 날카로운 물체로 화면을 건드리지 마십시오.
- 장갑을 끼거나 모니터에 커버가 씌워져 있으면 터치스크린이 잘 작동되지 않을 수 있습니다.

4 메뉴 기능

기본 메뉴 작동

메뉴에는 라이브 컨트롤에 의해 표시되지 않는 촬영 옵션과 재생 옵션이 포함되어 있으며 이 옵션을 통해 보다 쉽게 사용할 수 있도록 카메라 설정을 개인 환경에 맞게 설정할 수 있습니다.

	예비 및 기본 촬영 옵션
	고급 촬영 옵션
	재생 및 수정 옵션
	카메라 설정 사용자 정의 (P. 99)
	카메라 설정(예: 날짜 및 언어)

1 MENU 버튼을 눌러 메뉴를 표시합니다.

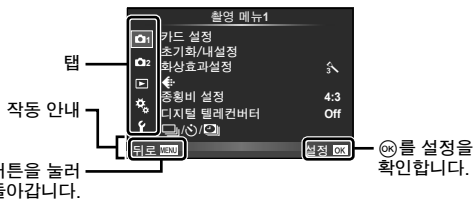

- 옵션을 선택한 후 약 2초 동안 가이드가 표시됩니다.
- **INFO** 버튼을 눌러 가이드를 보거나 숨깁니다.

2 △▽를 사용하여 탭을 선택하고 OK를 누릅니다.

3 △▽를 사용하여 항목을 선택하고 OK를 눌러 선택한 항목에 대한 옵션을 표시합니다.



4 △▽를 사용하여 옵션을 강조 표시한 다음 OK를 눌러 선택합니다.

- **MENU** 버튼을 다시 눌러 메뉴를 종료합니다.

참고

- 각 옵션의 기본 설정에 대해서는 “메뉴 디렉토리” (P. 144)를 참조하십시오.

촬영 메뉴 1/촬영 메뉴 2

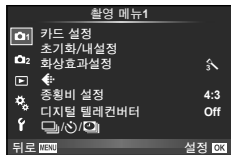

촬영 메뉴 1

- 1 카드 설정 (P. 83)
- 2 초기화/내설정 (P. 84)
- 3 화상효과설정 (P. 85)
- 4 (P. 85)
- 5 중형비 설정 (P. 59)
- 6 디지털 텔레컨버터 (P. 86)
- 7 (연속 촬영/셀프 타이머/인터벌촬영/타임랩스) (P. 57, 86, 87)

촬영 메뉴 2

- 1 브라케팅촬영 (P. 88)
- 2 HDR (P. 91)
- 3 다중노출 (P. 92)
- 4 키스톤 보정 (P. 93)
- 5 저진동 모드 [♦]/무음촬영[♥] (P. 94)
- 6 ⚡ RC모드 (P. 94)

카드 포맷 (카드 설정)

컴퓨터 또는 다른 카메라에서 사용한 적이 있거나 처음 사용하는 카드는 사용하기 전에 반드시 본 카메라로 포맷하여야 합니다.

보호된 이미지를 포함해서 카드에 저장된 모든 데이터는 카드를 포맷하면 삭제됩니다. 사용한 카드를 포맷할 때에는 중요한 이미지가 카드에 남아 있지 않는지 확인하십시오.

1 [사용 가능한 카드] (P. 130)

- 1 [촬영 메뉴 1]에서 [카드 설정]을 선택합니다.
- 2 [포맷]을 선택하고 [OK]를 누릅니다.



- 3 [Yes]을 선택하고 [OK]를 누릅니다.
 - 포맷이 실행됩니다.

모든 이미지 삭제 (카드 설정)

촬영된 모든 이미지가 삭제됩니다. 보호된 이미지는 삭제되지 않습니다.

- 1 [촬영 메뉴 1]에서 [카드 설정]을 선택합니다.
- 2 [모두 삭제]을 선택하고 [OK]를 누릅니다.
- 3 [Yes]을 선택하고 [OK]를 누릅니다.
 - 모든 이미지가 삭제됩니다.



기본 설정으로 복원 (재설정)

카메라 설정은 기본 설정으로 손쉽게 복원할 수 있습니다.

- 1 **카메라** 촬영 메뉴 1에서 [초기화/내설정]을 선택합니다.
- 2 [재설정]을 선택하고 **OK**를 누릅니다.
 - [재설정]을 강조 표시하고 **▶**를 눌러 재설정 유형을 선택합니다. 시간, 날짜, 몇몇 기타 사항을 제외한 모든 설정을 초기화하려면 [전부]를 선택하고 **OK**를 누릅니다. **▶** “메뉴 디렉토리” (P. 144)
- 3 [Yes]을 선택하고 **OK**를 누릅니다.



즐거찾는 설정 (내설정) 등록

내설정 저장

촬영 모드를 제외한 현재 카메라 설정은 4개 설정 뱅크 중 하나에 저장할 수 있습니다 (“내설정”). 설정을 저장하면 **P, A, S** 및 **M** 모드에서 불러올 수 있습니다. 사전 설정 조합이 각 뱅크에 저장되어 있습니다.

- 1 저장할 설정을 조정합니다.
- 2 **카메라** 촬영 메뉴 1에서 [초기화/내설정]을 선택합니다.
- 3 저장할 대상([마이설정1]–[마이설정4])을 선택하고 **▶**버튼을 누릅니다.
 - [설정]을 선택하면 현재 설정이 저장되면서 현재 뱅크의 설정을 덮어쓰게 됩니다.
 - 등록을 취소하려면 [재설정]을 선택하십시오.
- 4 [설정]을 선택하고 **OK**를 누릅니다.
 - 내설정으로 저장할 수 있는 설정 **▶** “메뉴 디렉토리” (P. 144)
 - 사전 설정 조합이 각 뱅크에 저장되어 있습니다. 카메라 설정을 리셋할 때 [재설정] > [Full]을 선택하면 각 뱅크의 기본 설정이 복구됩니다. 기본 설정에 대해서는 “기본 마이설정 옵션”을 참조하십시오(P. 151).

내설정 사용

카메라를 내설정에서 선택된 설정으로 설정합니다.

- 1 **카메라** 촬영 메뉴 1에서 [초기화/내설정]을 선택합니다.
- 2 원하는 설정([마이설정1]–[마이설정4])을 선택하고 **OK**를 누릅니다.
- 3 [Yes]을 선택하고 **OK**를 누릅니다.

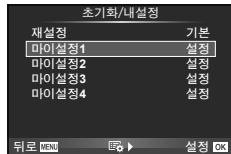

- 메뉴에서 내설정이 실행되면 촬영 모드를 변경할 수 있습니다.
- 내설정을 버튼에 할당하면 버튼을 누르기만 하면 실행할 수 있습니다. 이 기능을 사용하면 촬영 모드가 저장된 모드를 변경합니다.
- 또한 내설정을 **ART**나 모드 다이얼의 **FAUTO**로 할당할 수 있습니다.

화상 효과 설정 (화상효과설정)

[화상효과설정] (P. 68) 설정에서 콘트라스트, 샤프니스 및 기타 매개변수를 개별적으로 조정할 수 있습니다. 각 화상효과설정에 대한 변경 내용이 개별적으로 저장됩니다.

1 촬영 메뉴 1에서 [화상효과설정]을 선택합니다.

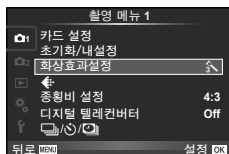

2 Δ / ∇ 를 사용하여 옵션을 선택하고 \odot 를 누릅니다.

3 \triangleright 를 눌러 선택한 옵션에 대한 설정을 표시합니다.

콘트라스트	✓	✓	✓	✓	P. 69
샤프니스	✓	✓	✓	✓	P. 69
채도	✓	✓	—	✓	P. 69
계조	✓	✓	✓	✓	P. 70
효과 (i-Enhance. 보정 수준 설정)	✓	—	—	✓	—
흑백필터효과 (모노톤)	—	—	✓	✓	P. 70
조색 (모노톤)	—	—	✓	✓	P. 71

💡 팁

- 메뉴에 표시된 사진 모드 옵션의 수를 줄일 수 있습니다.
 [픽처 모드 설정] (P. 101)

주의

- 콘트라스트를 변경할 경우 [보통] 이외의 설정에서는 아무런 효과도 나타나지 않습니다.

화질 ()

화질을 선택합니다. 사진 및 동영상의 화질을 별도로 선택할 수 있습니다. 이 기능은 라이브 컨트롤의 [] 항목과 동일합니다. “화질 선택 (정지 화상 품질 모드)” (P. 60), “화질 선택 (동영상 화질 모드)” (P. 61)

- JPEG 이미지 크기와 압축비 조합 그리고 []와 [] 화소 크기를 변경할 수 있습니다.
[:질설정], [화소크기] “동영상 이미지 크기와 압축률의 조합” (P. 114)
- 동영상 압축 형식/프레임 레이트의 조합, 동영상 클립의 촬영 시간 및 슬로우/킵 모션 촬영을 변경할 수 있습니다. “동영상 화질설정” (P. 107)

디지털 줌 (디지털 텔레컨버터)

현재 확대율 이상으로 확대할 때 디지털 텔레컨버터를 사용합니다. 중앙의 지정된 범위가 저장됩니다. 확대율이 약 2 배로 늘어납니다.

- 1 **촬영 메뉴 1**에서 [디지털 텔레컨버터]의 [On]을 선택합니다.
- 2 모니터의 보기가 2배율로 확대됩니다.
 - 피사체가 모니터에 보이는 그대로 기록됩니다.

주의

- **AF** 모드에서 또는 **SCN** 모드에서 **[3D]**, **[M]**, **[P]**, **[A]** 또는 **[S]**이 선택된 경우에는 다중 노출과 함께 디지털 줌을 사용할 수 없습니다.
- [동영상 효과]가 **OFF** 모드에서 [On] 상태에 있으면 이 기능은 사용할 수 없습니다.
- RAW 화상이 표시되는 경우에는 모니터에서 볼 수 있는 영역이 프레임으로 표시됩니다.
- AF 타겟이 취소됩니다.

셀프 타이머(**[C]**/**[S]**) 설정

셀프 타이머 작동을 맞춤화할 수 있습니다.

- 1 **촬영 메뉴 1**에서 [**[C]**/**[S]**/**[C]**]을 선택합니다.

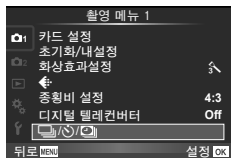

- 2 [**[C]**/**[S]**]를 선택하고 **[>]**를 누릅니다.
- 3 [**[S]**](개인 설정)를 선택하고 **[>]**를 누릅니다.
- 4 **[△▽]**를 사용하여 항목을 선택한 다음 **[>]**를 누릅니다.
 - **[△▽]**를 사용하여 항목을 선택한 다음 **[OK]**를 누릅니다.

매수	촬영할 프레임 수를 설정합니다.
[S] 타이머	사진이 촬영될 때까지 셔터 버튼을 누른 후의 시간을 설정합니다.
시간 간격	초 단위 촬영 간격과 후속 프레임을 설정합니다.
모든 프레임 AF	셀프 타이머로 사진을 찍기 직전에 AF를 수행할지 여부를 설정합니다.

고정된 시간 간격 (📹 인터벌 촬영)으로 자동 촬영

정해진 시간 간격으로 자동으로 촬영하도록 카메라를 설정할 수 있습니다. 촬영 프레임도 단일 동영상으로 기록할 수 있습니다. 이 설정은 **P/A/S/M** 모드에서만 작동합니다.

1 📹 촬영 메뉴 1에서 [📹/📷/📹]을 선택합니다.

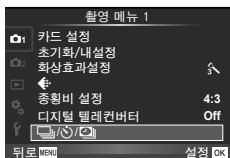

2 [인터벌촬영 / 타임랩스]를 선택하고 ▷를 누릅니다.

3 [On]을 촬영하고 ▷를 눌러서 다음을 설정합니다.

매수	촬영할 프레임 수를 설정합니다.
대기 시간 시작	촬영을 시작하기 전에 대기 시간을 설정합니다.
시간 간격	촬영을 시작한 후 촬영 사이의 간격을 설정합니다.
타임랩스 동영상	프레임 시퀀스의 녹화 형식을 설정합니다. [Off]: 각 프레임을 정지 화상으로 기록합니다. [On]: 각 프레임을 정지 화상으로 기록하고 프레임 시퀀스에서 단일 동영상을 녹화합니다.
타임랩스 동영상 설정	[Movie 사이즈]: 타임랩스 동영상의 크기를 선택합니다. [초당프레임수]: 타임랩스 동영상의 프레임 레이트를 선택합니다.

4 촬영합니다.

- AF 이후 화상의 초점이 맞지 않더라도 프레임은 촬영됩니다. 초점 위치를 고정하려면 MF에서 촬영하십시오.
- [화상보기]는 0.5초 동안 작동합니다.
- 촬영 전 시간 또는 촬영 간격 시간을 1분 31초 이상으로 설정하는 경우, 모니터와 카메라 전원은 1분 후에 꺼집니다. 촬영 10초 전에 전원이 자동으로 다시 켜집니다. 모니터가 꺼지면, 셔터 버튼을 눌러서 다시 켜십시오.



주의

- AF 모드를 [C-AF] 또는 [C-AF+TR]로 설정하면 자동으로 [S-AF]로 변경됩니다.
- 인터벌 촬영일 때에는 터치 스크린이 작동하지 않습니다.
- HDR 촬영 중에는 사용할 수 없습니다.
- 인터벌 촬영을 브래케팅, 다중 노출, 벌브, 타임 또는 합성 촬영과 결합할 수 없습니다.
- 플래시 충전 시간이 촬영 사이 간격보다 길면 플래시가 작동하지 않습니다.
- 촬영 사이 간격 중에 카메라가 자동으로 꺼지는 경우, 다음 촬영을 위해 시간 내에 켜집니다.
- 정지 화상이 올바르게 녹화되지 않는 경우, 인터벌 촬영 동영상은 생성되지 않습니다.
- 카드에 공간이 충분하지 않으면 인터벌 촬영 동영상이 녹화되지 않습니다.
- [타임랩스 동영상 설정] > [Movie 사이즈]를 [4K]로 선택하여 촬영된 동영상에는 HDMI 출력을 사용할 수 없습니다.
- 다음 중 어느 하나가 작동되는 경우 인터벌 촬영이 취소됩니다: 모드 다이얼, **MENU** 버튼, [▶] 버튼, 렌즈 해제 버튼 또는 USB 케이블 연결.
- 카메라를 끄는 경우, 인터벌 촬영이 취소됩니다.

- 배터리 잔량이 충분하지 않으면 도중에 촬영이 중단될 수 있습니다. 시작하기 전에 배터리를 충분히 충전하십시오.
- 시스템 사양에 따라서 [4K] 동영상상이 컴퓨터에서 보이지 않을 수 있습니다. 자세한 정보는 OLYMPUS 웹사이트를 참고하십시오.

브라케팅 촬영

“브라케팅”이란 연속된 촬영 또는 화상에 대해 다양한 설정을 자동으로 적용하여 현재 값을 “묶어주는” 동작을 가리킵니다. 브라켓 촬영 설정을 저장한 다음 브라켓 촬영 기능을 끌 수 있습니다.

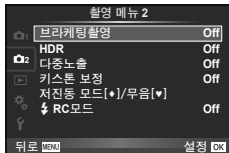

- 1  촬영 메뉴 2에서 [브라케팅촬영]을 선택하고  를 누릅니다.



- 2 [On]을 선택하고 나서  를 눌러서 브라켓 촬영 유형을 선택합니다.

- 브라켓 촬영을 선택하면, 화면에 **[BKT]**이 나타납니다.



- 3  를 누르고 촬영 수 등 매개변수에 대한 설정을 선택한 다음  버튼을 누릅니다.

- 1단계의 화면으로 돌아갈 때까지  버튼을 계속 누르고 있습니다.
- 2단계에서 [Off]를 선택하는 경우, 브라켓 촬영 설정이 저장되면 정상적으로 촬영할 수 있습니다.

주의

- HDR 촬영 중에는 사용할 수 없습니다.
- 인터벌 촬영과 동시에 사용할 수 없습니다.
- 카메라 메모리에 선택한 프레임 수를 저장할 공간이 충분하지 않으면 브라켓 촬영 중에는 촬영할 수 없습니다.

노출 브래케팅(AE BKT)

촬영할 때 마다 노출이 변경됩니다. 수정 정도는 0.3 EV, 0.7 EV 또는 1.0 EV부터 선택할 수 있습니다. 단일 프레임 촬영 모드에서는 셔터 버튼을 완전히 누를 때마다 사진이 한장씩 촬영되며, 연속 촬영 모드에서는 셔터 버튼을 완전히 누르고 있으면 수정하지 않은 사진, 네거티브, 포지티브의 순서대로 연속 촬영 됩니다. 촬영 매수는 2장, 3장, 5장 또는 7 장입니다.

- 브래케팅 사용 중에는 [BKT] 표시등이 녹색으로 켜집니다.
- 카메라는 조리개값과 셔터 속도(P 모드), 셔터 속도(A 모드와 M 모드), 또는 조리개값(S 모드)을 변경하여 노출을 수정합니다.
- 노출 보정용으로 현재 선택된 값이 브래케팅됩니다.
- 브래케팅 증가 규모는 [노출단계선택]용으로 선택한 값에 따라 달라집니다. “개인 설정 메뉴 사용” (P. 99)

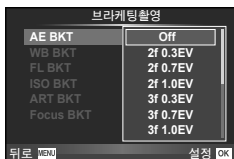

화이트 밸런스 브래케팅(WB BKT)

한 장을 촬영하면 현재 선택된 화이트밸런스 값에서부터 시작하여 화이트밸런스가 다른 세 개의 화상(지정된 색 방향으로 조정됨)이 자동으로 생성됩니다. 화이트 밸런스 브래케팅은 P, A, S, M 모드에서 사용할 수 있습니다.

- 화이트밸런스는 A-B(황색-파란색)와 G-M(녹색-자홍색) 축에서 각각 2, 4, 6 단계로 변경할 수 있습니다.
- 화이트밸런스 보정용으로 현재 선택된 값이 브래케팅됩니다.



플래시 브래케팅 촬영(FL BKT)

카메라는 사진 3장에 대해 플래시 광량을 변경합니다(첫 사진은 수정 없이, 두 번째는 마이너스 값, 세 번째는 플러스 값으로). 단일 프레임 촬영 시에는 셔터 버튼을 누를 때마다 한 장씩 촬영되며 연속 촬영 시에는 셔터 버튼을 누르고 있는 동안 모든 사진이 촬영됩니다.

- 브래케팅 사용 중에는 [BKT] 표시등이 녹색으로 켜집니다.
- 브래케팅 증가 규모는 [노출단계선택]용으로 선택한 값에 따라 달라집니다. “개인 설정 메뉴 사용” (P. 99)



ISO 브래케팅 촬영(ISO BKT)

셔터 속도와 조리개값이 고정된 상태에서 사진 3장에 대해 감도가 변경됩니다. 수정 정도는 0.3 EV, 0.7 EV 또는 1.0 EV부터 선택할 수 있습니다. 셔터 버튼을 누를 때마다, 카메라는 첫 번째에서는 설정된 감도(또는 자동 감도가 선택된 경우 최적의 감도 설정)로 두 번째 사진에서 네거티브 수정으로 세 번째 사진에서는 포지티브 수정으로 3개의 프레임을 촬영합니다.

- 브래케팅 증가 규모는 [ISO Step]용으로 선택한 값에 따라 변경되지 않습니다. “개인 설정 메뉴 사용” (P. 99)
- [ISO-자동 설정]으로 설정된 상한선에 상관없이 브래케팅이 수행됩니다. “개인 설정 메뉴 사용” (P. 99)

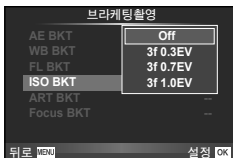

ART 브래케팅 촬영(ART BKT)

셔터 버튼을 누를 때마다 각각 다른 Art 필터 설정으로 여러 개의 화상이 기록됩니다. 각 촬영 모드별로 Art 필터 브래케팅을 켜거나 끌 수 있습니다.

- 기록에 시간이 걸릴 수 있습니다.
- ART BKT는 WB BKT 나 ISO BKT와 연결할 수 없습니다.



Focus BKT (초점 브래케팅)

초점 위치를 바꿔서 연속 촬영합니다. 초점이 처음 초점 위치에서 연속적으로 멀어집니다. [촬영 매수 설정]을 사용해 촬영 매수를 선택하고 [포커스 스텝]을 사용해 초점 거리 변화폭을 선택합니다.

초점 거리 변화폭을 좁히려면 [포커스 스텝]을 작은 값으로 선택하고, 변화폭을 넓히려면 큰 값으로 선택합니다.

셔터 버튼을 끝까지 누른 상태에서 바로 손을 뗍니다. 선택한 촬영 매수에 이르기거나 셔터 버튼을 다시 끝까지 누르기 전까지 촬영이 계속됩니다.

- 초점 브래케팅은 Four-Thirds 표준에 따라 제작된 렌즈 마운트에 사용할 수 없습니다.
- 촬영 중에 줌이나 초점을 조절하면 초점 브래케팅이 종료됩니다.
- 초점이 무한대에 도달하면 촬영이 끝납니다.

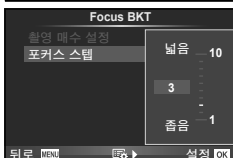
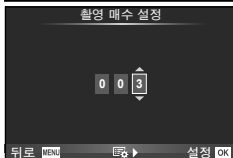

HDR (High Dynamic Range) 화상 촬영

카메라는 여러 장의 화상을 촬영한 다음 자동으로 HDR 화상으로 통합합니다. 또한 여러 장의 화상을 촬영하여 컴퓨터로 HDR 이미지를 수행할 수 있습니다(HDR 브래케팅 촬영). **P**, **A** 및 **S** 모드에서 [HDR1] 및 [HDR2]로 노출 보정을 사용할 수 있습니다. **M**에서 HDR 촬영을 위해 원하는대로 노출을 조정할 수 있습니다.

- 1  촬영 메뉴 2에서 [HDR]을 선택하고 **OK**를 누릅니다.



- 2 HDR 사진 유형을 선택하고 **OK** 버튼을 누릅니다.

HDR1	촬영을 4번하고 각 촬영 시 노출을 다르게 합니다. 촬영한 내용을 카메라 내부에 있는 하나의 HDR 화상으로 통합합니다.
HDR2	HDR2는 HDR1보다 더 인상적인 화상을 제공합니다. ISO 감도는 200으로 고정됩니다. 또한, 사용 가능한 가장 느린 셔터 속도는 1초이며 가장 긴 노출은 4초입니다.
3F 2.0EV	HDR 브래케팅을 수행합니다. 화상 수와 노출 차이를 선택합니다. HDR 이미지 처리는 수행되지 않습니다.
5F 2.0EV	
7F 2.0EV	
3F 3.0EV	
5F 3.0EV	
5F 3.0EV	

- 3 촬영합니다.

- 셔터 버튼을 누르면, 카메라는 자동으로 설정된 화상 수를 촬영합니다.

주의

- 속도가 더 느린 셔터 속도로 촬영하는 경우, 노이즈가 더 눈에 띌 수 있습니다.
- 카메라를 삼각대나 기타 고정시킬 수 있는 물체에 부착한 다음 촬영합니다.
- 촬영하는 동안 모니터나 뷰파인더에 표시되는 화상은 HDR 처리된 화상과 다를 수 있습니다.
- [HDR1] 및 [HDR2]의 경우, HDR 처리된 화상은 JPEG 파일로 저장됩니다. 또한, 화질 모드가 [RAW]로 설정되어 있을 때 화상은 RAW+JPEG로 기록됩니다. RAW로 기록된 화상만 노출에 적합한 화상입니다.
- [HDR1]/[HDR2]로 설정된 경우, 화상효과설정은 [Natural]로 고정되고 색 설정은 [sRGB]로 고정됩니다. [플터임 AF]는 작동하지 않습니다.
- 플래시 촬영, 브래케팅, 다중 노출 및 간헐 촬영은 HDR 촬영과 동시에 사용할 수 없습니다.

다중 노출 촬영

현재 선택된 화질 옵션을 사용하여 하나의 이미지를 다중 노출로 기록합니다.

1 촬영 메뉴 2에서 [다중노출]을 선택합니다.

2 설정을 조정합니다.

프레임	[2매]을 선택합니다.
오토 개인	[On]으로 설정되어 있으면 각 프레임의 밝기가 1/2로 설정되고 두 장이 합성됩니다. [Off]로 설정되어 있으면 이미지가 각 프레임의 원래 밝기 그대로 합성됩니다.
합성	[On]으로 설정되어 있으면 카드에 기록된 RAW 이미지가 다중 노출로 합성되어 별도의 이미지로 저장됩니다. 촬영되는 사진 수는 한 장입니다.

- 다중 노출이 적용되는 동안 모니터에 이 표시됩니다.



3 촬영합니다.

- 는 촬영을 시작할 때 녹색으로 표시됩니다.
- 를 눌러 마지막 사진을 삭제합니다.
- 이전의 사진들이 포개져 렌즈를 통한 뷰에 표시되므로 다음 사진의 구도를 잡을 때 가이드로 사용됩니다.

팁

- 3장 이상의 프레임을 합성하려면: 다중 노출을 반복하여 사용하려면 []에서 RAW를 선택하고 [합성] 옵션을 사용합니다.
- RAW 이미지 합성에 대한 자세한 내용: “이미지 합성” (P. 97)

주의

- 다중 노출 사용 중에는 카메라가 수면 모드로 들어가지 않습니다.
- 다른 카메라로 촬영한 사진은 다중 노출에 포함시킬 수 없습니다.
- [합성]이 [On]으로 설정되어 있으면 RAW 이미지 선택 시 표시된 이미지가 촬영 당시의 설정으로 표현됩니다.
- 촬영 기능을 설정하려면 먼저 다중 노출 촬영을 취소하십시오. 설정할 수 없는 기능도 있습니다.
- 다음의 경우 다중 노출은 첫 사진부터 자동으로 취소됩니다.
카메라 전원이 꺼질 때/ 버튼이 눌러질 때/MENU 버튼이 눌러질 때/촬영 모드가 P, A, S, M 이외의 다른 모드로 설정될 때/배터리가 소진될 때/카메라에 케이블이 연결될 때.
- [합성]을 사용하여 RAW 이미지를 선택하는 경우 RAW+JPEG에 기록된 이미지에 대한 JPEG 이미지가 표시됩니다.
- 브라케팅을 사용하여 다중 노출 사진을 촬영하는 경우 다중 노출 촬영이 우선됩니다. 합성 이미지가 저장되는 동안 브라케팅은 출고 시 기본 설정으로 재설정됩니다.

키스톤 수정 및 원근법 카메라 제어(키스토 보정)

높은 건물 하위에서 촬영한 컷에서 키스톤 수정을 사용하거나 원근법 효과를 의도적으로 과장합니다. 이 설정은 **P/A/S/M** 모드에서만 작동합니다.

- 1  촬영 메뉴2에서 [키스톤 보정]에 대해 [On]을 선택합니다.







- 2 화면에 나타나는 효과를 조정하고 촬영 컷의 구도를 잡습니다.
- 전면 다이얼 또는 후면 다이얼을 사용하여 키스톤을 수정합니다.
 - $\triangle \nabla < \triangleright$ 를 사용하여 기록된 부분을 선택합니다.
 - \odot 버튼을 계속 누르고 있으면 변경 내용이 취소됩니다.
 - 키스톤 보정이 적용되는 동안 노출 보정 및 다른 촬영 옵션을 조정하려면 키스톤 보정 조정이 아닌 화면을 볼 수 있도록 **INFO** 버튼을 누르십시오. 키스톤 보정을 재개하려면 키스톤 보정 조정이 표시될 때까지 **INFO** 버튼을 누르십시오.
- 3 촬영합니다.
- 키스톤 보정을 끝내려면  촬영 메뉴 2 [키스톤 보정]에서 [Off]를 선택하십시오.

참고

- [버튼 기능]을 사용하여  (키스톤 보정) (P. 65)을 버튼에 지정한 경우 선택된 버튼을 길게 누르면 키스톤 보정을 종료할 수 있습니다.

주의

- 화질에 [RAW]가 선택되면 사진은 RAW + JPEG 형식으로 기록됩니다.
- 컨버터 렌즈로는 원하는 결과를 얻지 못할 수 있습니다.
- 수정하는 양에 따라 일부 AF 타겟이 화면 바깥에 있을 수 있습니다. 카메라가 화면 바깥의 AF 타겟에 초점을 맞추면 아이콘 (, ,  또는 )이 표시됩니다.
- 디지털 전환 촬영을 하는 동안에는 다음을 사용할 수 없습니다
라이브 뷰, 라이브 시간 또는 합성 촬영/연속 촬영/브라케팅 촬영/HDR/다중노출/
디지털 텔레컨버터/동영상/[C-AF] 및 [C-AF+TR] 자동초점 모드/풀타임 AF/[e-
포트레이트] 및 **ART** 화상효과설정/개인 설정 셀프 타이머/피킹
- [손떨림 보정]에 초점 거리가 선택되면 선택된 초점 거리에 대해 수정 내용이 조정됩니다. 마이크로 포서드 또는 포서드 렌즈를 사용하는 경우를 제외하고 [손떨림 보정] (P. 56) 옵션을 사용하여 초점 거리를 선택합니다.

저진동/무음 촬영 설정 (저진동 모드[♣]/무음촬영[♥])

저진동/무음 촬영을 설정하면 연속 촬영 또는 셀프 타이머 (P. 57)를 사용할 때 저진동 또는 무음 촬영을 선택할 수 있습니다.

1  촬영 메뉴 2에서 [저진동 모드[♣]/무음촬영[♥]]을 선택합니다.

2 설정하고자 하는 항목을 선택합니다.

저진동 모드[♣]	저진동 모드에서 셔터를 완전히 누를 때와 해제할 때 까지의 간격을 설정합니다. 이 기간이 설정되면 연속 촬영/셀프 타이머 모드에서 항목에 [♣]가 표시됩니다. 저진동 촬영을 사용하지 않을 때에는 [Off]로 설정합니다. 이 모드를 사용하면 셔터 작동 시 카메라가 약간 흔들리는 것을 줄일 수 있습니다. 저진동 모드는 연속 촬영 (P. 57)과 셀프 타이머 (P. 57) 모드에서 사용할 수 있습니다.
무음촬영[♥]	무음 모드에서 촬영할 때 셔터를 완전히 누를 때와 해제할 때 까지의 간격을 설정합니다. 이 기간이 설정되면 연속 촬영/셀프 타이머 모드에서 항목에 ♥가 표시됩니다. 무음 촬영을 사용하지 않을 때에는 [Off]로 설정합니다.
노이즈 감소[♥]	[AUTO]로 설정하면 무음 촬영 모드를 사용할 때 노출이 긴 촬영에서 소음을 줄일 수 있습니다. 소음 감소 처리 중에 셔터가 작동하는 소리가 들릴 수 있습니다.

무선 원격 제어 플래시 촬영

내장형 플래시와 원격 제어 기능이 있는 특수 플래시를 사용하여 무선 플래시 사진을 촬영할 수 있습니다.  “무선 원격 제어 플래시 촬영” (P. 133)

재생 메뉴 사용하기

재생 메뉴

- 📄 (P. 78)
- 🖼️ (P. 95)
- Edit (P. 95)
- 인쇄 예약 (P. 127)
- 보호해제 (P. 97)
- 스마트폰에 연결 (P. 117)

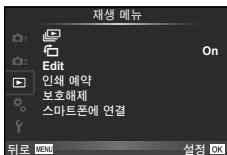

회전된 이미지 표시(🖼️)





[On]으로 설정하면, 카메라를 세로 방향으로 돌려 찍은 사진들은 자동으로 회전되어 세로 방향으로 표시됩니다.

정지 화상 편집

기록된 이미지는 편집하여 새 이미지로 저장할 수 있습니다.

- 1 ▶ 재생 메뉴에서 [Edit]을 선택하고 **OK**를 누릅니다.
- 2 ▲▼를 사용하여 [화상선택]을 선택하고 **OK**를 누릅니다.
- 3 ◀▶를 사용하여 편집하고자 하는 이미지를 선택하고 **OK**를 누릅니다.
 - 사진이 RAW 이미지인 경우[RAW Data 편집]이 표시되고, JPEG 이미지인 경우, [JPEG 편집]이 표시됩니다. 이미지가 RAW+JPEG 형식으로 기록되는 경우, [RAW Data 편집]와 [JPEG 편집] 둘 다 표시됩니다. 편집할 이미지에 대한 메뉴를 선택합니다.
- 4 [RAW Data 편집] 또는 [JPEG 편집]을 선택하고 **OK**를 누릅니다.

RAW Data 편집	설정에 따라 편집된 RAW 이미지의 JPEG 사본을 만듭니다.	
	최신	JPEG 사본은 현재의 카메라 설정을 사용하여 처리됩니다. 이 옵션을 선택하기 전에 카메라 설정을 조정합니다.
	사용자 설정1	모니터의 설정을 변경하는 동안 편집을 수행할 수 있습니다. 사용한 설정을 저장할 수 있습니다.
	사용자 설정2	선택된 아트 필터에 대한 설정을 사용하여 화상을 편집합니다.

JPEG 편집	<p>다음 옵션 중에서 선택합니다: [역광조정]: 역광으로 어두워진 피사체를 밝게 합니다. [적목 보정]: 플래시 촬영 중 적목 현상을 줄여줍니다.</p> <p>[]: 전면 다이얼을 () 또는 후면 다이얼 ()을 사용하여 잘라내기 크기와 $\Delta \nabla \langle \rangle$를 선택하고 잘라내기 위치를 지정합니다.</p>  <p>[중형비]: 화상의 화면비를 4:3(표준)에서 [3:2], [16:9], [1:1], [3:4]로 변경합니다. 중형비를 변경한 뒤에는 $\Delta \nabla \langle \rangle$를 사용하여 트리밍 위치를 지정합니다. [흑백사진]: 흑백 이미지를 만듭니다. [세피아색]: 세피아톤 이미지를 만듭니다. [채도]: 색상 심도를 설정합니다. 화면에서 사진을 확인하면서 채도를 조절합니다. []: 이미지 파일 크기를 1280 × 960, 640 × 480 또는 320 × 240으로 변환합니다. 4:3 (표준) 이외의 중형비를 가진 이미지는 가장 근접한 이미지 파일 크기로 변환됩니다. [e-포트레이트]: 피부가 부드럽고 투명하게 보이도록 합니다. 얼굴을 인식할 수 없는 이미지라면 보정이 불가능할 수 있습니다</p>
----------------	--



5 설정이 완료되면, 를 누릅니다.

- 설정이 이미지에 적용됩니다.

6 [Yes]을 선택하고 를 누릅니다.

- 편집된 이미지는 카드에 저장됩니다.

주의

- 3D 사진, 동영상 및 PHOTO STORY에 대해 임시 저장된 파일들은 편집할 수 없습니다.
- 적목 보정은 이미지에 따라 적용할 수 없는 경우도 있습니다.
- 다음의 경우에는 JPEG 이미지를 편집할 수 없습니다:
 이미지를 PC에서 처리할 때, 메모리에 공간이 충분하지 않을 때, 이미지가 다른 카메라에 기록될 때
- 이미지 크기를 조정할 때는 () 원래 기록된 것보다 많은 화소 수를 선택할 수 없습니다.
- [] 및 [중형비]는 중형비가 4:3(표준)인 이미지의 편집에만 사용할 수 있습니다.
- [화상효과설정]가 [ART]로 설정되면 [컬러설정]는 [sRGB]로 잠깁니다.

이미지 합성

카메라로 촬영한 최대 3 프레임의 RAW 이미지를 합성하여 별도 이미지로 저장할 수 있습니다.

이 화상은 화상 저장 당시의 기록 모드로 저장됩니다. ([RAW]가 선택되어 있으면 [N+RAW] 형식으로 사본이 저장됩니다.)

- 1 ▶ 재생 메뉴에서 [Edit]을 선택하고 [OK]를 누릅니다.
- 2 △▽를 사용하여 [이미지 합성]을 선택하고 [OK]를 누릅니다.
- 3 합성할 이미지 수를 선택하고 [OK]를 누릅니다.
- 4 △▽<▷를 사용하여 합성할 RAW 이미지를 선택합니다.
 - 3단계에서 지정된 이미지 수를 선택하면 합성이 표시됩니다.



- 5 게인을 조정합니다.
 - <▷를 사용하여 이미지를 선택한 다음 △▽로 게인을 조정합니다.
 - 게인은 0.1~2.0 사이에서 조정할 수 있습니다. 모니터에서 결과를 확인합니다.



- 6 [OK]를 누릅니다. 확인 대화 상자가 표시됩니다. [Yes]를 선택하고 [OK]를 누릅니다.

💡 팁

- 4개 이상의 프레임을 합성하려면 합성 이미지를 RAW 파일로 저장하고 [이미지 합성]을 반복하여 사용합니다.

오디오 녹음

현재 사진에 오디오 녹음(최대 30초)을 추가할 수 있습니다.

이 기능은 재생 중의 [🔇]과 유사합니다. (P. 80)

모든 보호 취소

이 기능은 여러 이미지의 보호 설정을 동시에 해제 할 수 있습니다.

- 1 ▶ 재생 메뉴에서 [보호해제]을 선택합니다.
- 2 [Yes]을 선택하고 [OK]를 누릅니다.

설정 메뉴 사용하기

☞ 설정 메뉴를 사용하여 기본적인 카메라 기능을 설정합니다.



옵션	설명	페이지
⓪ (날짜/시간 설정)	카메라 시간을 설정합니다.	17
🗣️ (언어 선택)	화면의 표시 및 에러 메시지로 표시되는 언어를 영어에서 다른 언어로 변경할 수 있습니다.	—
📺 (모니터 밝기 조절)	모니터의 밝기 및 색 온도를 조절할 수 있습니다. 색 온도를 조절할 경우 재생 시의 모니터 화면에만 영향을 줍니다. <D>를 사용하여 🎚️(색온도) 또는 📶(밝기)를 선택하고 △▽로 값을 조정합니다. INFO 버튼을 눌러 모니터의 색 표시를 [Natural]와 [Vivid] 사이에 전환합니다.	—
화상보기	방금 촬영한 화상을 모니터에 표시할 것인지 여부와 화상이 표시되는 시간을 선택합니다. 이것은 방금 촬영한 화상을 간략하게 체크하는 데에 유용합니다. 화상을 확인하면서 셔터 버튼을 반누름하면 즉시 촬영을 다시 시작할 수 있습니다. [0.3sec]–[20sec]: 각 화상을 표시하는 초 수를 선택합니다. [Off]: 카드에 저장되고 있는 화상이 표시되지 않습니다. [AUTO 📺]: 저장되고 있는 이미지를 표시한 후 재생 모드로 전환합니다. 이것은 확인 후에 화상을 삭제하는 데에 유용합니다.	—
Wi-Fi 설정	카메라의 무선 기능을 사용하여 LAN 연결 기능이 있는 스마트폰에 카메라를 설정하여 연결합니다.	117
☞ 메뉴표시	개인 설정 메뉴를 표시할 것인지 여부를 선택합니다.	—
펌웨어	제품의 펌웨어 버전이 표시됩니다. 카메라 또는 부속품에 대한 문의를 하거나 소프트웨어를 다운로드하고자 할 경우에는 사용중인 각 제품의 버전을 알려주어야 합니다.	—

개인 설정 메뉴 사용

☞ 개인설정 메뉴를 사용하여 카메라 설정을 맞춤화할 수 있습니다.

개인 설정 메뉴

- AF/MF (P. 99)
- 버튼 다이얼 (P. 100)
- 릴리즈/연사 (P. 100)
- 표시/음/접속 (P. 101)
- 노출/축광/감도 (P. 103)
- 플래시 (P. 104)
- 화질/컬러/WB (P. 104)
- 기록/삭제 (P. 105)
- 동영상 (P. 106)
- 내장 EVF (P. 108)
- 기타 (P. 108)



4

메뉴기능 (개인설정 메뉴)

AF/MF

MENU → ☞ →

옵션	설명	
AF모드	AF 모드를 선택합니다. 정지 화상 모드와 3D 모드를 위해 별도의 초점 방식을 설정할 수 있습니다.	51
플타입 AF	[On]을 선택하면 셔터 버튼을 반누름 하지 않아도 카메라가 지속적으로 초점을 맞춥니다. Four Thirds 시스템 렌즈를 사용할 때에는 사용할 수 없습니다.	—
AEL/AFL기능	AF 및 AE 잠금을 사용자가 지정합니다.	109
렌즈리셋	[Off]로 설정되어 있으면 전원이 꺼져 있을 때에도 렌즈의 초점 위치가 설정되지 않습니다. [On]로 설정되어 있으면 파워 줌 렌즈의 초점도 초기화됩니다.	—
벌브/시간 포커싱	노출 중에는 수동 초점 (MF)을 사용하여 초점 위치를 변경할 수 있습니다. [Off]로 설정되어 있으면 초점 링을 회전할 수 없습니다.	—
포커싱	이 기능을 사용하면 포커스 링의 회전 방향을 선택하여 렌즈가 초점을 맞추는 방식을 사용자가 지정할 수 있습니다.	—
MF시 화면확대	[On]으로 설정되어 있으면, 포커스 링을 돌려가면서 수동 초점 모드에서 확대/축소 또는 피킹으로 자동으로 전환할 수 있습니다.	110
[...]Home 등록	원위치로 저장할 AF 타겟 위치를 선택합니다. 원위치로 저장할 AF 타겟 위치를 선택합니다. 원위치를 선택하는 동안 [AF]가 AF 타겟 선택 표시에 나타납니다.	—
AF 보조광	AF 보조광을 사용하지 않으려면 [Off]를 선택합니다.	—
얼굴 인식	얼굴 우선 또는 눈 우선 AF 모드를 선택할 수 있습니다.	49
AF타겟표시	[Off]를 선택한 경우, AF 타겟 프레임은 확인 중에 표시되지 않습니다.	—

AF/MF

MENU → →

옵션	설명	
AF 타겟팅 패드	[On]을 선택한 경우, 뷰파인더 촬영 중에 모니터 우측 영역을 터치하여 AF 타겟 위치를 정할 수 있습니다. 모니터를 터치한 상태에서 손가락을 사용하여 AF 타겟 위치를 정합니다. <ul style="list-style-type: none"> 모니터를 두 번 누르면 [AF 타겟팅 패드]가 켜지거나 꺼집니다. [AF 타겟팅 패드]는 확대 프레임 AF와 함께 사용할 수도 있습니다. (P.50) 	—

버튼 다이얼

MENU → →

옵션	설명	
버튼 기능	선택된 버튼에 지정할 기능을 선택합니다. <div style="border: 1px solid black; padding: 5px; margin: 5px 0;"> [Fn1]버튼기능, [Fn2]버튼기능, [Fn3]버튼기능, [Fn4]버튼기능, [Fn5]버튼기능, [Fn6]버튼기능, [Fn7]버튼기능, [Fn8]버튼기능 </div>	64
다이얼기능	전면 다이얼과 후면 다이얼의 기능을 변경할 수 있습니다.	—
다이얼방향	다이얼이 회전하는 방향을 선택하여 셔터 속도나 조리개값을 조정할 수 있습니다. 프로그램 시프트 방향을 변경합니다.	—
모드 다이얼 기능	등록된 내설정을 모드 다이얼의 아무 위치에 할당할 수 있습니다.	—

릴리즈/연사

MENU → →

옵션	설명	
릴리즈 우선 S	[On]이 선택되어 있으면 카메라의 초점이 맞지 않는 경우에도 셔터를 누를 수 있습니다. 이 옵션은 S-AF (P. 51)와 C-AF (P. 51) 모드에 대해 별도로 설정할 수 있습니다.	—
릴리즈 우선 C	[On]이 선택되어 있으면 카메라의 초점이 맞지 않는 경우에도 셔터를 누를 수 있습니다. 이 옵션은 S-AF (P. 51)와 C-AF (P. 51) 모드에 대해 별도로 설정할 수 있습니다.	—
L fps설정	[L], [H], [L] 및 [H]에 대한 프레임 증가율을 선택합니다. 수치는 적정 최대값입니다.	57, 58
H fps설정		
L fps설정		
H fps설정		
손떨림 보정	정지 이미지와 동영상 녹화가 진행되면 각각 손떨림 보정 기능이 활성화합니다.	56
손떨림보정	연속 촬영이 진행되면 손떨림 보정 기능이 활성화/비활성화합니다.	—
반누름 중 IS	[Off]로 설정되어 있으면 셔터 버튼을 반쯤 누르고 있는 동안에는 IS (손떨림 보정) 기능이 작동하지 않습니다.	—
렌즈 I.S. 우선	[On]을 선택하는 경우, 손떨림 보정 기능이 있는 렌즈를 사용할 때 렌즈 기능의 작동이 우선합니다.	—
릴리즈 래그 타임	[Short]를 선택하는 경우, 셔터 버튼을 완전히 누를 때와 촬영 사이의 시간 지연이 짧아질 수 있습니다.*	—



* 배터리 수명이 단축됩니다. 또한 사용하는 동안 카메라가 날카로운 충격을 받지 않도록 주의해 주십시오. 이와 같은 충격을 받으면 모니터에 피사체가 표시되지 않을 수 있습니다. 이러한 일이 발생하면 전원을 껐다 다시 켜십시오.

옵션	설명																																			
HDMI	[HDMI 출력]: HDMI 케이블로 TV에 연결할 때 이 디지털 비디오 신호 포맷을 선택합니다. [HDMI 컨트롤]: [On]을 선택하면 HDMI 컨트롤을 지원하는 TV용 리모트를 사용하여 카메라를 작동할 수 있습니다. 이 옵션은 화상을 TV에 표시한 경우에 유효합니다.	110																																		
비디오 출력	해당 국가 또는 지역에서 사용되는 비디오 표준([NTSC] 또는 [PAL])을 선택합니다.	110																																		
컨트롤 설정	각 촬영 모드에서 표시될 컨트롤을 선택합니다.	112																																		
	<table border="1"> <thead> <tr> <th rowspan="2">컨트롤</th> <th colspan="4">촬영 모드</th> </tr> <tr> <th>▶AUTO</th> <th>P/A/S/M</th> <th>ART</th> <th>SCN</th> </tr> </thead> <tbody> <tr> <td>라이브 컨트롤 (P. 46)</td> <td>✓</td> <td>✓</td> <td>✓</td> <td>✓</td> </tr> <tr> <td>라이브 SCP (P. 45)</td> <td>✓</td> <td>✓</td> <td>✓</td> <td>✓</td> </tr> <tr> <td>라이브 가이드 (P. 24)</td> <td>✓</td> <td>-</td> <td>-</td> <td>-</td> </tr> <tr> <td>ART 메뉴</td> <td>-</td> <td>-</td> <td>✓</td> <td>-</td> </tr> <tr> <td>SCN 메뉴</td> <td>-</td> <td>-</td> <td>-</td> <td>✓</td> </tr> </tbody> </table>		컨트롤	촬영 모드				▶AUTO	P/A/S/M	ART	SCN	라이브 컨트롤 (P. 46)	✓	✓	✓	✓	라이브 SCP (P. 45)	✓	✓	✓	✓	라이브 가이드 (P. 24)	✓	-	-	-	ART 메뉴	-	-	✓	-	SCN 메뉴	-	-	-	✓
컨트롤	촬영 모드																																			
	▶AUTO		P/A/S/M	ART	SCN																															
라이브 컨트롤 (P. 46)	✓		✓	✓	✓																															
라이브 SCP (P. 45)	✓		✓	✓	✓																															
라이브 가이드 (P. 24)	✓	-	-	-																																
ART 메뉴	-	-	✓	-																																
SCN 메뉴	-	-	-	✓																																
	INFO 버튼을 눌러 화면 내용을 전환합니다.																																			
/Info표시설정	INFO 버튼을 누를 때 표시되는 정보를 선택합니다. [▶]Info: 전체 화면 재생에서 표시될 정보를 선택합니다. [LV-Info]: 카메라가 촬영 모드에 있을 때 표시되는 정보를 선택합니다. [표시]: 인덱스, "내 클립", 캘린더 재생에 표시된 정보를 선택합니다.	113, 114																																		
그리드 표시	모니터에 그리드를 표시하려면 [☐], [☐], [☐], [☐] 또는 [☐]를 선택합니다.	—																																		
픽처 모드 설정	화상 효과 설정이 선택되면 선택된 화상 효과 설정만 표시됩니다.	—																																		
히스토그램 설정	[하이라이트]: 하이라이트 표시를 위해서는 아래쪽을 선택합니다. [새도우]: 새도우 표시를 위해서는 위쪽을 선택합니다.	113																																		
모드 가이드	[Off]를 선택하면 모드 다이얼을 다른 설정으로 회전할 때 선택한 모드에 대한 도움말이 표시되지 않습니다.	22																																		
LV감도확장	빛이 적은 환경에서도 피사체를 확인하는 동안 촬영합니다. M 모드에서 벌브/시간 촬영 및 라이브 합성으로 촬영할 때 이 설정을 사용할 수 있습니다. [ON1]: 표시 내용의 부드러움이 우선됩니다. [ON2]: 어두운 환경에서 이미지 가시성이 우선됩니다. 이 기능을 설정하면 카메라의 버튼 작동에 대한 반응 속도가 느려집니다.	—																																		
초당프레임수	[고속]를 선택하여 표시 지연을 낮춥니다. 그러나 화질이 떨어질 수 있습니다.	—																																		
아트 LV모드	[mode1]: 필터 효과를 항상 표시합니다. [mode2]: 셔터 버튼을 반누름하면 모니터에 필터 효과가 나타나지 않습니다. 부드러운 화면 표시를 위해 선택합니다.	—																																		

옵션	설명	
깜박임 감소	형광등을 포함하여 일부 조명 아래에서는 플리커 효과를 줄입니다. [Auto] 설정으로 플리커가 감소하지 않으면, 카메라를 사용하는 지역의 상용 전원 주파수에 따라 [50Hz] 또는 [60Hz]로 설정하십시오.	—
LV 클로즈업 모드	[mode1]: 셔터 버튼을 반누름 하면 줌이 취소됩니다. [mode2]: 셔터 버튼을 반누름 하면 줌은 취소되지 않습니다.	50
잠금	[On]이 선택된 경우 미리보기는 미리보기에 등록된 버튼을 누를 때마다 잠금과 해제 사이로 전환됩니다.	—
피킹 설정	가장자리 색채 보정과 강도를 변경할 수 있습니다.	—
조명시간	선택한 시간 동안 아무런 조작도 하지 않으면 백라이트가 어두워져 배터리 전원을 절약합니다. 백라이트가 흐려지지 않도록 하려면 [Hold]를 선택합니다.	—
취침타이머	선택된 기간 동안 아무런 작업이 수행되지 않으면 카메라가 취침타이머(에너지 절약) 모드로 들어갑니다. 셔터 버튼을 반누름하면 카메라가 다시 작동됩니다.	—
자동 전원 Off	취침 모드에 있을 때 설정된 시간에 이르면 카메라는 자동으로 꺼집니다.	—
음(전자음)	[Off]로 설정되어 있으면 셔터 버튼을 누를 때 초점 고정 시 들리는 전자음이 들리지 않게 됩니다.	—
USB접속 모드	카메라를 컴퓨터나 프린터에 연결할 모드를 선택합니다. [Auto]를 선택하면 카메라를 연결할 때마다 USB 접속 모드 옵션이 표시됩니다.	—
멀티 기능 표시 설정	다중 기능 모드에서 사용할 항목을 선택합니다.	—
메뉴 위치기억	메뉴를 표시할 때 커서가 마지막 작동 위치에 표시하도록 [기억하기]을 설정합니다. 카메라를 끄더라도 커서는 마지막 위치를 유지합니다.	—

옵션	설명	☰
노출단계선택	셔터 속도, 조리개값, 노출 보정 및 기타 노출 매개변수를 선택할 때 사용할 증가량을 선택합니다.	—
노이즈 감소	장시간 노출 시 발생하는 노이즈를 줄여주는 기능입니다. [Auto]: 셔터 속도가 느리거나 카메라의 내부 온도가 올라갈 때 노이즈 감소 기능이 작동됩니다. [On]: 노이즈 감소가 항상 작동됩니다. [Off]: 노이즈 감소가 작동되지 않습니다. • 노이즈 감소에 필요한 시간이 화면에 표시됩니다. • 연속 촬영 중에는 자동으로 [Off]가 선택됩니다. • 이 기능은 일부 촬영 조건이나 피사체의 경우 효과가 없을 수도 있습니다.	35
노이즈 필터	고감도 촬영 시 수행할 노이즈 감소량을 선택합니다.	—
ISO	ISO 감도를 설정합니다.	53
ISO Step	ISO 감도를 선택할 때 사용할 수 있는 증가량을 선택할 수 있습니다.	—
ISO자동설정	ISO에 [Auto]를 선택했을 때 ISO 감도로 사용될 상한선과 기본값을 선택합니다. [상한선]: 자동으로 변경되는 ISO 값의 상한선을 설정합니다. [디폴트]: 자동으로 변경되는 ISO 값의 기본값을 설정합니다.	—
ISO-Auto	[Auto] ISO 감도를 사용할 수 있는 촬영 모드를 선택합니다. [P/A/S]: M 모드를 제외한 모든 모드에 대해 Auto ISO 감도 설정이 가능합니다. M 모드에서 ISO 감도는 ISO 200으로 설정됩니다. [All]: 모든 촬영 모드에 대해 Auto ISO 감도 설정이 활성화됩니다.	—
측광	장면에 따라 측광 모드를 선택합니다.	53
AEL 측광모드	AE 고정(P. 110)에 사용될 측광 방법을 선택합니다. [Auto]: 현재 선택된 측광 방법을 사용합니다.	—
벌브/시간 타이머	벌브와 타임 촬영 시에는 최대 노출을 설정합니다.	—
벌브/시간 모니터	[BULB], [TIME] 또는 [COMP]을 사용할 때 모니터 밝기를 설정합니다.	—
라이브 벌브	촬영하는 동안에 표시간격을 선택합니다. 일부 제한이 적용됩니다. ISO 감도가 높으면 주파수 간섭이 생깁니다.	—
라이브 시간	표시하지 않으려면 [Off]를 선택합니다. 모니터를 터치하거나 셔터 버튼을 반누름 하여 새롭게 표시합니다.	—
합성 촬영 설정	합성 촬영에서 참조할 노출 시간을 설정합니다. (P. 36)	—

옵션	설명	
동조속도	플래시가 발광할 때 사용할 셔터 속도를 설정할 수 있습니다.	114
저속제한	플래시가 발광할 때 사용할 셔터 속도의 저속 제한을 설정할 수 있습니다.	114
+	[On]으로 설정하면 노출 보정값이 플래시 보정값에 추가됩니다.	47, 64

옵션	설명	
화질설정	<p>3개의 이미지 크기와 4개의 압축률을 조합한 유형 중에서 JPEG 화질 모드를 선택할 수 있습니다.</p> <p>1) <[<] >를 사용하여 조합 ([<:-1] - [<:-4])을 선택하고 [△] >를 사용하여 변경합니다.</p> <p>2) [OK]를 누릅니다.</p>  <p>이미지 크기 압축 비율</p>	60
화소크기	<p>[M]와 [S] 이미지 크기에 대한 화소 크기를 선택합니다.</p> <p>1) [M] 또는 [S] 선택하고 [D]를 누릅니다.</p> <p>2) 화소 크기를 선택하고 [OK]를 누릅니다.</p> 	60
주변광량 보정	<p>[On]을 선택하면 렌즈의 종류에 따라 주변 광량을 보정합니다.</p> <ul style="list-style-type: none"> 이 기능은 카메라에 망원 컨버터 또는 확장 튜브가 부착되어 있으면 사용할 수 없습니다. ISO 설정을 높게 하면 이미지 주변부의 노이즈가 눈에 띄 수도 있습니다. 	—
화이트밸런스	화이트밸런스를 설정합니다. 각 모드에 대해 화이트밸런스를 미세 조정할 수 있습니다.	54
보정	<p>[WB일괄보정]: 동일한 보정값이 [CWB]를 제외한 모든 WB 모드에 적용됩니다.</p> <p>[WB일괄삭제]: [CWB]를 제외한 모든 모드에 대한 화이트밸런스 보정을 0으로 설정합니다.</p>	—

옵션	설명	👉
WB AUTO 따뜻한 색 유지	백열등 아래에서 촬영한 사진에서 “따뜻한” 느낌의 색을 제거하려면 [Off]를 선택합니다.	—
⚡+WB	플래시 용도로 화이트밸런스를 조정합니다.	—
컬러설정	모니터나 프린터에서 재현되는 색상을 선택할 수 있습니다.	—

옵션	설명	👉
원터치 소거	[On]이 선택되어 있을 때 재생 화면에서 🗑️ 버튼을 누르면 즉시 현재 이미지가 삭제됩니다.	—
RAW+JPEG 동시 소거	단일 프레임 재생에서 RAW+JPEG 설정으로 기록된 사진을 삭제하는 방법을 선택합니다.(P. 79). [JPEG]: JPEG 사본만 삭제됩니다. [RAW]: RAW 사본만 삭제됩니다. [RAW+JPEG]: 두 종류 사본이 모두 삭제됩니다. • 선택한 이미지를 지우거나 [모두 삭제] (P. 83)를 선택하면 RAW 및 JPEG 사본 모두가 삭제됩니다.	60
파일명	[Auto]: 새 카드를 삽입해도 이전 카드의 폴더 번호가 그대로 유지됩니다. 사용된 마지막 번호 또는 해당 카드에서 사용할 수 있는 가장 높은 번호부터 계속해서 파일 번호가 붙어집니다. [재설정]: 새 카드를 삽입할 때, 폴더 번호는 100에서 시작하고 파일 이름은 0001에서 시작합니다. 이미지가 포함된 카드가 삽입되는 경우, 파일 번호는 카드의 가장 높은 파일 번호 이후의 번호에서부터 시작합니다.	—
파일명 편집	아래와 같이 파일 이름의 회색으로 강조된 부분을 변경하여 이미지 파일의 이름 지정 방법을 선택합니다. sRGB: Pmdd0000.jpg _____ Pmdd Adobe RGB: mdd0000.jpg _____ mdd	—
실행 우선 설정	확인 대화 상자에 대한 기본값([Yes] 또는 [No])을 선택합니다.	—
dpi설정	인쇄 해상도를 선택합니다.	—

옵션	설명	
저작권 설정*	<p>새 사진에 촬영자와 저작권 보유자의 이름을 추가합니다. 이름은 최대 63자로 구성할 수 있습니다. [저작권 정보]: [On]을 선택하면 새 사진의 Exif 데이터에 촬영자와 저작권 보유자의 이름이 포함됩니다. [아티스트 명]: 촬영자의 이름을 입력합니다. [저작권 이름]: 저작권 보유자의 이름을 입력합니다.</p> <ol style="list-style-type: none"> 문자 ①를 강조 표시하고 [OK]를 눌러 강조 표시된 문자를 이름 ②에 추가합니다. 1단계를 반복하여 이름을 완성한 다음 [END]를 선택하고 [OK] 버튼을 누릅니다. <ul style="list-style-type: none"> 문자를 삭제하려면 INFO 버튼을 눌러 이름 영역에 커서를 놓고 ②, 문자를 선택한 다음 [DEL]를 누릅니다. 	—

* OLYMPUS는 [저작권 설정]의 사용과 관련된 분쟁으로 야기되는 피해에 대해 책임을 지지 않습니다. 사용자의 책임 하에 사용하십시오.

동영상

옵션	설명	
모드	동영상 녹화 모드를 선택합니다. 이 옵션은 라이브 컨트롤을 사용하여 선택할 수도 있습니다.	39
무비 녹음	[Off]를 선택하면 무성으로 동영상이 녹화됩니다. 이 옵션은 라이브 컨트롤을 사용하여 선택할 수도 있습니다.	72
녹음볼륨조정	카메라의 내부 마이크의 감도를 선택합니다. 이전 몇 초 동안 마이크에서 잡은 피크 사운드 레벨을 확인하면서 △/▽를 사용하여 감도를 조정합니다.	—
볼륨 리미터	[On]이 선택되어 있으면 마이크에서 잡힌 볼륨이 정상 소리가 크면 볼륨은 자동으로 조절됩니다.	—
바람 소음 감소	녹화하는 중에 바람 소리를 감소시킵니다.	—

옵션	설명	
타임코드 설정	<p>동영상을 촬영할 때 시간 코드를 설정하여 녹화합니다. [타임코드 모드]: 녹화 시간과 관련하여 오류가 수정된 시간 코드를 녹화하려면 [DF] (드롭 프레임), 수정되지 않은 시간 코드를 녹화하려면 [NDF] (드롭 프레임 없음)를 설정하십시오. [카운트업]: 녹화 중에만 실행하는 시간 코드를 사용하려면 [RR] (레코드 런)로 설정하고 카메라가 꺼져 있을 때를 포함하여 녹화가 중단되었을 때에도 실행하는 시간 코드를 사용하려면 [FR] (프리 런)로 설정합니다. [시작 시간]: 시간 코드에 대해 시작 시간을 설정합니다. [현재 시간]을 설정하여 현재 프레임의 시간 코드를 00:00:00:00으로 설정합니다. 00:00:00:00으로 설정하려면 [재설정]을 선택합니다. [수동 입력]을 사용하여 시간 코드를 설정할 수도 있습니다. 4K, 5K 또는 6K 모드에서 촬영한 Motion JPEG 동영상에는 타임코드가 기록되지 않습니다.</p>	—
Info 표시 설정	<p>동영상 녹화 화면에 표시된 정보의 내용을 선택할 수 있습니다. 항목을 숨기려면 해당 항목을 선택하고 [ON]를 눌러 체크 표시를 지웁니다.</p>	—
동영상 화질 설정	<p>SET1에서 SET4까지 동영상 이미지 크기와 압축 형식/비트 전송률의 조합을 설정할 수 있습니다. 이들 설정을 마치고 나면 동영상 화질 모드에서 이들 설정을 선택할 수 있습니다(P. 61). [화상사이즈]: [FHD] (Full HD)와 [HD] 간을 선택합니다. [압축방식/비트율]: [A-I](All-Intra)/[SF](Super Fine)/[F](Fine)/[N](Normal)에서 선택합니다.</p>	—
동영상 효과	<p>모드에서 동영상 효과를 활성화하려면 [On]을 선택합니다.</p>	39
동영상+사진 모드	<p>동영상 녹화 중에 사진을 촬영하는 방식을 선택합니다. [mode1]: 녹화를 중단하지 않고 동영상 녹화 중에 사진을 촬영합니다. [mode2]: 녹화를 중단하고 사진을 촬영합니다. 사진을 찍고 나면 녹화가 다시 시작됩니다. mode2와 특정 촬영 모드에서는 녹화 중에 단일 프레임의 사진으로만 포착할 수 있습니다. 기타 촬영 기능들은 제한될 수도 있습니다. 동영상 화질 모드를 Motion JPEG 4K, 5K 또는 6K로 선택한 경우, 모드 2가 선택됩니다.</p>	40
셔터버튼 기능	<p>동영상 모드에서 다음의 셔터 버튼 옵션을 사용할 수 있습니다. [mode1]: 셔터 버튼을 눌러 정지 이미지를 촬영합니다. [mode2]: 셔터 버튼을 완전히 누르면 동영상 녹화를 시작하고 중지할 수 있습니다. mode2에서 [ON] 버튼을 사용하여 녹화를 제어할 수 있습니다.</p>	—

옵션	설명	
내장 EVF 스타일	뷰파인더 표시 스타일을 선택합니다.	114
Info 표시 설정	모니터처럼 뷰파인더는 히스토그램과 하이라이트 및 새도우를 표시하기 위해 사용할 수 있습니다. [내장 EVF 스타일]에 대해 [스타일 1] 또는 [스타일 2]가 선택되어 있을 때 사용 가능합니다.	—
그리드 표시	뷰파인더에 프레임 그리드가 표시됩니다. [■], [■], [■], [■], [■], 및 [■]에서 선택합니다. [내장 EVF 스타일]에 대해 [스타일 1] 또는 [스타일 2]가 선택되어 있을 때 사용 가능합니다.	—
EVF 자동 전환	[Off]를 선택하면, 뷰파인더에 눈을 갖다 대더라도 뷰파인더는 꺼지지 않습니다. 표시를 선택하려면 버튼을 이용합니다.	—
EVF 조정	뷰파인더 밝기와 색조를 조정합니다. 밝기는 [EVF 자동 밝기조정]이 [On]으로 설정되어 있을 때 자동으로 조정됩니다. 정보 표시의 콘트라스트도 자동으로 조절됩니다.	—
반셔터시 수준기 표시	[Off]로 설정된 경우, 셔터 버튼을 가볍게 반쯤 누르면 레벨 측정기는 표시되지 않습니다. 이 기능은 [내장 EVF 스타일]을 [스타일 1] 또는 [스타일 2]로 설정하면 효과적입니다.	—
OVF 시뮬레이션	[On]을 선택하면 광학 뷰파인더와 비슷한 뷰파인더가 표시됩니다. [OVF 시뮬레이션]을 선택하면 그림자의 세부 디테일이 좀 더 잘 보입니다. <ul style="list-style-type: none"> 뷰파인더에 표시되면서 [OVF 시뮬레이션]이 시작됩니다. 화면의 화이트밸런스, 노출 보정, 화상 모드와 같은 설정은 조정되지 않습니다. 	—

옵션	설명	
픽셀 맵핑	픽셀 맵핑 기능을 사용하면 자동으로 촬영소자와 이미지 처리 기능이 점검되고 조정됩니다.	143
노출 시프트	각 측광 모드에 대한 적정 노출값을 조절합니다. <ul style="list-style-type: none"> 이 경우 선택된 방향에서 사용 가능한 노출 보정 옵션의 수가 줄어듭니다. 효과가 모니터에 나타나지 않습니다. 노출을 일반 조절하려면 노출 보정(P. 47)을 수행하십시오. 	—
경고 레벨	경고가 표시되는 배터리 잔량을 선택합니다.	16
수준기조정	레벨 측정기의 각도를 보정할 수 있습니다. [재설정]: 조정 값을 기본 설정으로 재설정합니다. [레벨조정]: 현재 카메라 방향을 0 위치로 설정합니다.	—
터치 스크린 설정	터치스크린을 활성화합니다. 터치스크린을 사용하지 않으려면 [Off]를 선택합니다.	—
Eye-Fi*	Eye-Fi 카드 사용 시 업로드를 활성화하거나 비활성화합니다. Eye-Fi 카드를 삽입하면 표시됩니다.	—

* 현지 규정에 따라 사용합니다. 비행기 탑승 시 및 기타 무선 장치 사용이 금지된 장소에서는 카메라에서 Eye-Fi 카드를 제거하거나 [Eye-Fi]에 대해 [Off]를 선택합니다. 이 카메라는 “끊임없는” Eye-Fi 모드를 지원하지 않습니다.

옵션	설명	
전동 줌 속도	줌 링이 있는 파워 줌 렌즈를 작동할 때 사용되는 줌 속도를 변경할 수 있습니다.	—
저소비전력촬영	[On]으로 설정하면 카메라가 라이브 뷰를 사용하지 않고서도 촬영하는 동안 절전 모드로 들어가기 때문에 카메라는 전원을 적게 사용하면서 사진을 촬영할 수 있습니다. 셔터 버튼을 누르면 절전서 돌아옵니다. [릴리즈 래그 타임]가 [Short]로 설정되면 이 설정을 사용할 수 없습니다.	—

AEL/AFL기능

MENU → * → [AEL/AFL기능]

AEL/AFL이 지정된 버튼을 눌러 자동 초점과 측광을 수행할 수 있습니다. 각 초점 모드에 대한 모드를 선택합니다.



AEL/AFL기능

모드		셔터 버튼 기능				AEL/AFL 버튼 기능	
		반누름		완전히 누름		AEL/AFL을 누른 상태	
		초점	노출설정	초점	노출설정	초점	노출설정
S-AF	mode1	S-AF	고정	—	—	—	고정
	mode2	S-AF	—	—	고정	—	고정
	mode3	—	고정	—	—	S-AF	—
C-AF	mode1	C-AF 시작	고정	고정	—	—	고정
	mode2	C-AF 시작	—	고정	고정	—	고정
	mode3	—	고정	고정	—	C-AF 시작	—
	mode4	—	—	고정	고정	C-AF 시작	—
MF	mode1	—	고정	—	—	—	고정
	mode2	—	—	—	고정	—	고정
	mode3	—	고정	—	—	S-AF	—

MF시 화면확대

MENU → → → [MF시 화면확대]

이것은 MF의 초점조정 보조 기능입니다. 포커스 링이 회전할 때 피사체의 가장자리가 강조되거나 화면 표시의 일부가 확대됩니다. 포커스 링의 작동을 멈추면 화면은 원래의 표시로 돌아갑니다.

확대	화면의 일부를 확대합니다. 확대할 일부는 AF 타겟을 사용하여 사전에 설정할 수 있습니다. [AF 영역] (P. 48)
피킹	가장자리 강조로 정의된 윤곽을 선명하게 표시합니다. 색채 보정과 강도를 선택할 수 있습니다. [피킹 설정] (P. 102)

참고

- 버튼 작동을 사용하여 [피킹]을 표시할 수 있습니다. 버튼을 누를 때마다 표시가 전환됩니다. [버튼 기능] (P. 64)을 사용하여 사전에 버튼을 가운데 하나에 전환 기능을 할당합니다.
- 피킹이 표시될 때 **INFO** 버튼을 눌러 색상과 강도를 변경합니다.

주의

- 피킹을 사용 중일 때, 작은 피사체의 가장자리는 더욱 두드러지게 강조되는 경향이 있습니다. 정확한 포커스 조절을 보장하지는 않습니다.

TV에서 카메라 이미지 보기

MENU → → → [HDMI], [비디오 출력]

별매품인 케이블을 카메라에 연결하여 촬영한 이미지를 TV에서 재생합니다. 촬영 중에는 이 기능을 사용할 수 있습니다. TV로 고품질의 이미지를 시청하려면 HDMI 케이블을 이용하여, HD TV에 카메라를 연결하십시오. AV 케이블을 사용하여 TV를 연결할 때, 먼저 카메라의 [비디오 출력] 설정(P. 101)을 설정합니다.

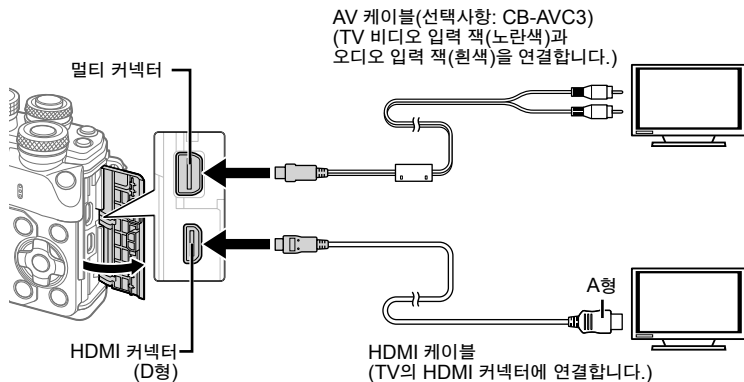

1 TV와 카메라를 연결하고 TV 입력으로 전환합니다.

- HDMI 케이블이 연결되면 이미지가 TV와 카메라 모니터 모두에 표시됩니다. 정보는 TV 화면에만 표시됩니다. 촬영 화면의 정보를 숨기려면 **INFO** 버튼을 길게 누릅니다.
- AV 케이블이 연결되면 카메라 모니터가 꺼집니다.
- AV 케이블을 통해서 연결하는 경우에는  버튼을 누릅니다.

주의

- TV의 입력 소스 변경에 관한 자세한 사항은 TV의 사용설명서를 참조하십시오.
- TV의 설정에 따라서는 표시되는 이미지와 정보가 잘릴 수 있습니다.
- 카메라에 AV와 HDMI 케이블이 모두 연결되면, HDMI가 우선합니다.
- 카메라에 HDMI 케이블이 연결되면, 디지털 비디오 신호 유형을 선택할 수 있습니다. TV에 선택된 입력 형식과 일치하는 형식을 선택합니다.

1080p	1080p HDMI 출력이 우선됩니다.
720p	720p HDMI 출력이 우선됩니다.
480p/576p	480p/576p HDMI 출력. [Video Out]에 [PAL]이 선택되어 있는 경우 576p가 사용됩니다(P. 101).

- 카메라를 다른 HDMI 출력 장치에 연결하지 마십시오. 카메라가 손상될 수 있습니다.
- USB를 통해서 컴퓨터 또는 프린터에 연결했을 때에는 HDMI 출력이 실행되지 않습니다.
-  모드에서 표시된 정보가 숨겨져 있으면 프레임 레이트가 TV와 호환되지 않는 경우 카메라 화면을 TV에 표시할 수 없습니다.

TV 리모컨 사용

HDMI 컨트롤을 지원하는 TV에 연결되어 있을 때는 카메라를 TV 리모컨으로 작동할 수 있습니다.  [HDMI] (P. 101)
카메라 모니터가 꺼집니다.

참고

- TV에 표시된 작동 안내에 따라 카메라를 작동할 수 있습니다.
- 단일 프레임 재생 시 “빨간색” 버튼으로는 정보 표시를, “녹색” 버튼으로는 인덱스 표시를 나타내거나 숨길 수 있습니다.
- TV에 따라 모든 기능이 지원되지 않을 수도 있습니다.

컨트롤 패널 표시 선택 (📷 컨트롤 설정)

MENU → → → [📷 컨트롤 설정]

각 촬영 모드에서 옵션 선택에 대해 컨트롤 패널 표시 여부를 설정합니다.
 각 촬영 모드에서 **OK**를 눌러 표시하고자 하는 컨트롤 패널에 체크 표시합니다.

컨트롤 패널 표시 방법

- 컨트롤 패널이 표시되는 동안 **OK** 버튼을 누른 다음 **INFO** 버튼을 눌러 표시 내용을 봅니다.

예: 라이브 컨트롤 LV 슈퍼 컨트롤 패널 표시

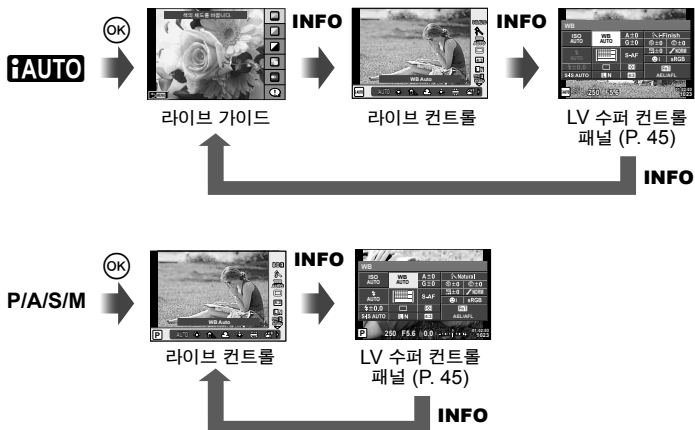

예: 아트 필터 메뉴, 장면 메뉴, 라이브 컨트롤 또는 LV 슈퍼 컨트롤 패널 표시

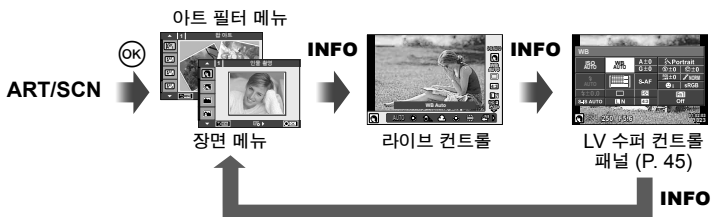

정보 표시 추가

MENU → → → /Info 표시설정]

LV-Info (촬영 정보 표시)

[LV-Info]를 사용하여 다음의 촬영 정보 표시를 추가합니다. 촬영 중에 **INFO** 버튼을 반복해서 누르면 추가된 표시 내용들이 표시됩니다. 기본 설정에서 나타나는 표시 내용들이 보이지 않도록 선택할 수도 있습니다.



하이라이트와 새도우 표시

하이라이트와 새도우 표시

화상의 밝기 한도를 넘는 영역은 붉은색, 한도 이하의 부분은 파란색으로 표시됩니다.

[히스토그램 설정] (P. 101)

Info (재생 정보 표시)

[Info]를 사용하여 다음의 재생 정보 표시를 추가합니다. 재생 중에 **INFO** 버튼을 반복해서 누르면 추가된 표시 내용들이 표시됩니다. 기본 설정에서 나타나는 표시 내용들이 보이지 않도록 선택할 수도 있습니다.



히스토그램 표시



하이라이트와 새도우 표시



라이트 박스 표시

라이트 박스 표시

이미지 2개를 나란히 비교합니다. 를 눌러 디스플레이 반대편의 이미지를 선택합니다.

- 기본 화상이 오른쪽에 표시됩니다. 를 사용하여 화상을 선택하고 를 눌러 화상을 왼쪽으로 옮깁니다. 왼쪽의 화상과 비교할 화상을 오른쪽에서 선택할 수 있습니다. 다른 기본 화상을 선택하려면 오른쪽 프레임을 선택한 후 를 누릅니다.

- 현재 화상을 확대하려면 **Fn1**을 누릅니다. 확대 비율을 변경하려면 후면 다이얼을 돌립니다.

확대할 때, 를 사용하여 이미지의 다른 영역을 스크롤할 수 있으며 전면 다이얼을 통해 이미지 사이를 선택할 수 있습니다.



표시 (인덱스/캘린더 표시)

[표시]를 사용하여 다양한 수의 프레임 및 달력 표시가 있는 인덱스 표시를 추가할 수 있습니다. 후면 다이얼을 돌리면 화면이 추가로 표시됩니다.

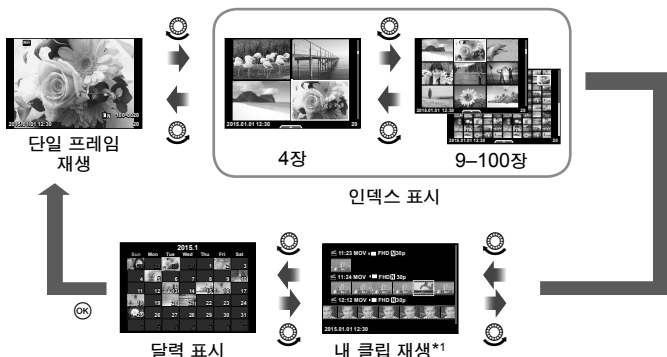

*1 하나 이상의 내 클립이 생성된 경우에 여기에 표시됩니다 (P. 41).

플래시가 자동으로 발광할 때의 셔터 속도

MENU → → → [동조속도] [저속제한]

플래시가 발광할 때의 셔터 속도 조건을 설정할 수 있습니다.

촬영 모드	플래시 타이밍 (동조 시간)	상한선	하한선
P	1/(렌즈 초점 길이 × 2) 및 [동조속도] 설정의 느린 시간	[동조속도] 설정*	[저속제한] 설정
A			
S	설정 셔터 속도		하한선 없음
M			

* 별매품인 외장 플래시를 사용할 때 1/200 초.

동영상 이미지 크기와 압축률의 조합

MENU → → → [화질설정]

이미지 크기와 압축률을 조합하여 JPEG 화질을 설정할 수 있습니다.

이름	이미지 크기	압축 비율				적용
		SF (Super Fine)	F (Fine)	N (Normal)	B (Basic)	
M (중)	4608 × 3456*	SF	F*	N*	B	인쇄 크기 선택
	3200 × 2400*	MSF	MF	MN*	MB	
	2560 × 1920					
	1920 × 1440					
S (소)	1600 × 1200	SSF	SF	SN*	SB	작은 크기로 인쇄하거나 웹 사이트용으로 적당
	1280 × 960*					
	1024 × 768					
	640 × 480					

* 기본값

뷰파인더의 표시 스타일 선택

MENU → → → [내장 EVF 스타일]

스타일 1/2: 셔터 속도와 조리개값과 같은 주요 항목들만 표시합니다.

스타일 3: 모니터와 동일하게 표시합니다.



스타일 1/스타일2



스타일 3

■ 뷰파인더를 사용하여 촬영할 때 뷰파인더 표시 (스타일 1/ 스타일 2)

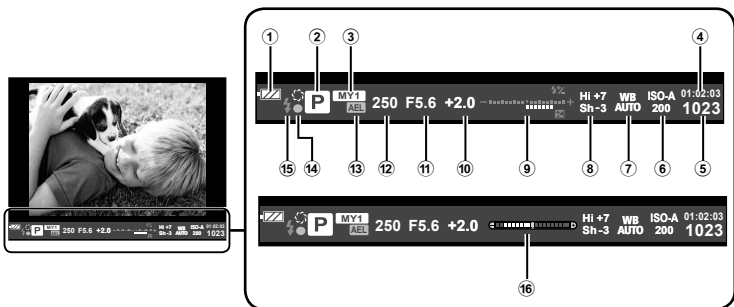

- | | |
|---|---|
| <p>① 배터리 잔량 확인
 커짐: 사용 가능.
 커짐: 배터리 잔량 부족.
 깜박임(적색): 충전 필요.</p> <p>② 촬영 모드 P. 22-39</p> <p>③ 내설정 P. 84</p> <p>④ 동영상 촬영 가능한 시간</p> <p>⑤ 저장 가능한 이미지 수 P. 131</p> <p>⑥ ISO 감도 P. 53</p> <p>⑦ 화이트밸런스 P. 54</p> <p>⑧ 하이라이트 & 그림자 제어 P. 52</p> | <p>⑨ 위: 플래시 강도 조절 P. 64
 아래: 노출 보정 표시 P. 47</p> <p>⑩ 노출 보정값 P. 47</p> <p>⑪ 조리개값 P. 32-35</p> <p>⑫ 셔터 속도 P. 32-35</p> <p>⑬ AE 고정 (AEL) P. 109</p> <p>⑭ AF 확인 마크 P. 23</p> <p>⑮ 플래시 P. 62
 (깜박임: 충전 중)</p> <p>⑯ 레벨 측정기(셔터 버튼을 반누르면 표시됨)</p> |
|---|---|

5 카메라를 스마트폰에 연결하기

이 카메라의 무선 LAN 기능을 통해 스마트폰을 연결하고 전용 앱을 사용하면 촬영 중이나 후에 보다 많은 기능들을 즐길 수 있습니다.

전용 앱, OLYMPUS Image Share (OI.Share)로 할 수 있는 것들

- 스마트폰으로 카메라 이미지 전송
카메라의 이미지를 스마트폰으로 로드할 수 있습니다.
- 스마트폰에서 원격 촬영
카메라를 원격으로 조작하여 스마트폰으로 촬영할 수 있습니다.
- 멋진 이미지 처리
아트 필터를 적용하고 스마트폰에 로드된 이미지에 스탬프를 추가할 수 있습니다.
- 카메라 이미지에 GPS 태그 추가
스마트폰에 저장된 GPS 로그를 카메라로 전송하여 이미지에 GPS 태그를 추가할 수 있습니다.

상세한 내용은 아래의 주소를 방문하십시오.

<http://oishare.olympus-imaging.com/>

주의

- 무선 LAN 기능을 사용하기 전에, “무선 LAN 기능 사용” (P. 157)을 참조하십시오.
- 카메라를 구입한 지역 외의 국가에서 무선 LAN 기능을 사용하는 경우, 카메라가 해당 국가의 무선통신규정에 부합하지 않을 수 있습니다. 이와 같은 규정 위반에 대해 Olympus는 어떠한 책임도 지지 않습니다.
- 무선 통신과 관련하여 항상 제삼자가 개입할 위험이 있습니다.
- 카메라의 무선 LAN 기능을 사용하여 가정용 또는 공용 액세스 포인트에 연결할 수 없습니다.
- 카메라 그림에는 무선 LAN 안테나가 내장되어 있습니다. 가능하면 안테나를 금속 물체에 가까이 두지 마십시오.
- 무선 LAN 연결 중에는 배터리 소모가 빨라집니다. 배터리 잔량이 부족하면 전송 중에 연결이 끊길 수 있습니다.
- 전자레인지, 무선 전화기 인근 등 자기장, 정전기 또는 무선 전파를 발생하는 기기 부근에서는 연결이 어렵거나 연결 속도가 저하될 수 있습니다.

스마트폰에 연결

스마트폰에 연결합니다. 스마트폰에 설치된 OI.Share 앱을 실행합니다.

- 1 ▶ 재생 메뉴에서 [스마트폰에 연결]을 선택하고 Ⓚ를 누릅니다.
 - 또한 모니터에서 **Wi-Fi**를 터치하여 연결할 수 있습니다.
- 2 모니터에 표시된 안내에 따라 Wi-Fi 설정을 진행합니다.
 - 모니터에 SSID, 암호 및 QR 코드가 표시됩니다.



- 3 스마트폰에서 OI.Share를 실행하고 카메라 모니터에 표시된 QR 코드를 읽습니다.
 - 자동으로 연결됩니다.
 - QR 코드를 읽을 수 없으면 연결된 스마트폰의 Wi-Fi 설정에 SSID와 암호를 입력하십시오. 스마트폰에서 Wi-Fi 설정에 접근하는 방법에 대해서는 스마트폰 사용 설명서를 참조하십시오.
- 4 연결을 종료하려면 카메라의 **MENU**를 누르거나 모니터 화면에서 [절단 Wi-Fi]를 터치합니다.
 - 또한 OI.Share를 사용하거나 카메라를 끄고서 연결을 종료할 수 있습니다.
 - 연결을 종료합니다.

이미지를 스마트폰에 전송

카메라의 이미지를 선택하고 선택한 이미지를 스마트폰에 로드할 수 있습니다. 또한 카메라를 사용하여 공유하고 싶은 이미지를 미리 선택할 수 있습니다.  “이미지에 전송 명령 설정 ([공유 명령])” (P. 80)

1 카메라를 스마트폰 (P. 116) 에 연결합니다.

- 또한 모니터에서 **Wi-Fi**를 터치하여 연결할 수 있습니다.

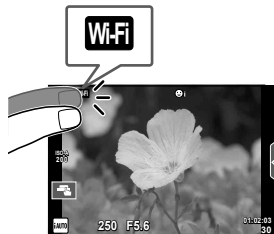

2 Oi.Share를 실행하고 이미지 전송 버튼을 누릅니다.

- 카메라의 이미지가 목록에 표시됩니다.

3 전송하고자 하는 사진을 선택하고 저장 버튼을 누릅니다.

- 저장이 완료되면 스마트폰에서 카메라를 끌 수 있습니다.

스마트폰으로 원격 촬영

카메라를 스마트폰으로 조작하여 원격으로 촬영할 수 있습니다. 이 기능은 [개별 연결]에서만 사용 가능합니다.

1 카메라의 [스마트폰에 연결]을 시작합니다.

- 또한 모니터에서 **Wi-Fi**를 터치하여 연결할 수 있습니다.

2 Oi.Share를 실행하고 원격 버튼을 누릅니다.

3 셔터 버튼을 눌러 촬영합니다.

- 촬영한 이미지는 카메라의 메모리 카드에 저장됩니다.

주의

- 사용 가능한 촬영 옵션은 부분적으로 제한됩니다.

이미지에 위치 정보 추가

촬영한 이미지에 GPS 태그를 추가할 수 있으며 스마트폰에 저장된 GPS 로그를 카메라에 전송함으로써 GPS 로그가 저장됩니다.
이 기능은 [개별 연결]에서만 사용 가능합니다.

- 1** 촬영을 시작하기 전에 Oi.Share를 실행하고 위치 추가 버튼의 스위치를 켜면 GPS 로그 저장이 시작됩니다.
 - GPS 로그의 저장을 시작하기 전에 카메라는 일단 Oi.Share에 연결되어 시간을 동기화해야 합니다.
 - GPS 로그가 저장되는 동안 전화나 다른 앱을 사용할 수 없습니다. Oi.Share를 종료하지 마십시오.
- 2** 촬영이 완료되면 위치 추가 버튼의 스위치를 끕니다. GPS 로그의 저장이 완료됩니다.
- 3** 카메라의 [스마트폰에 연결]을 시작합니다.
 - 또한 모니터에서 **WiFi**를 터치하여 연결할 수 있습니다.
- 4** Oi.Share를 사용하여 저장된 GPS 로그를 카메라로 전송합니다.
 - 전송된 GPS 로그를 토대로 GPS 태그가 메모리 카드의 이미지에 추가됩니다.
 - 위치 정보가 추가되는 이미지에 가 표시됩니다.

주의

- 위치 정보 추가는 GPS 기능이 있는 스마트폰에서만 사용할 수 있습니다.
- 동영상에는 위치 정보를 추가할 수 없습니다.

연결 방법 변경

스마트폰을 연결하는 방법은 두 가지가 있습니다. [개별 연결]의 경우 매번 연결할 때 동일한 설정이 사용됩니다. [일회 연결]의 경우 매번 연결할 때 다른 설정이 사용됩니다. 자신의 스마트폰에 연결할 때에는 [개별 연결]을 사용하고 친구의 스마트폰 등을 사용할 때에는 [일회 연결]를 사용하는 것이 편리할 수 있습니다. 기본 설정 [개별 연결]입니다.

1 ʒ셋업 메뉴에서 [Wi-Fi 설정]을 선택하고 Ⓞ를 누릅니다.

2 [Wi-Fi 접속 설정]을 선택하고 ▷를 누릅니다.

3 무선 LAN 연결 방법을 선택하고 Ⓞ를 누릅니다.

- [개별 연결]: 스마트폰 한 대에 연결합니다(초기 연결 후에는 설정을 사용하여 자동으로 연결). 모든 OI.Share 기능을 사용할 수 있습니다.
- [일회 연결]: 여러 대의 스마트폰에 연결합니다(매번 다른 연결 설정을 사용하여 연결). OI.Share의 이미지 전송 기능만 사용할 수 있습니다. 카메라를 사용하여 공유 명령에 설정된 이미지만 볼 수 있습니다.
- [선택]: 매번 사용할 방법을 선택합니다.
- [Off]: Wi-Fi 기능이 꺼집니다.

암호 변경

[개별 연결]에 사용되는 암호를 변경합니다.

1 ʒ셋업 메뉴에서 [Wi-Fi 설정]을 선택하고 Ⓞ를 누릅니다.

2 [개인 패스워드]을 선택하고 ▷를 누릅니다.

3 조작 가이드에 따라 Ⓞ 버튼을 누릅니다.

- 새 암호가 설정됩니다.

공유 명령 취소

이미지에 설정된 공유 명령을 취소합니다.

- 1 1셋업 메뉴에서 [Wi-Fi 설정]을 선택하고 **OK**를 누릅니다.
- 2 [공유 명령 재설정]을 선택하고 **▷**를 누릅니다.
- 3 [Yes]을 선택하고 **OK**를 누릅니다.

무선 LAN 설정 초기화

[Wi-Fi 설정]의 내용을 초기화합니다.

- 1 1셋업 메뉴에서 [Wi-Fi 설정]을 선택하고 **OK**를 누릅니다.
- 2 [Wi-Fi 설정 재설정]을 선택하고 **▷**를 누릅니다.
- 3 [Yes]을 선택하고 **OK**를 누릅니다.

카메라를 컴퓨터에 연결하기

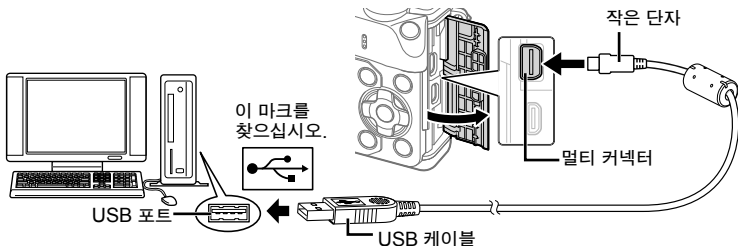

주의

- 카메라를 컴퓨터에 연결한 후에도 카메라 화면에 아무것도 표시되지 않으면 배터리가 소모된 경우일 수 있습니다. 완전 충전된 배터리를 사용합니다.
- 카메라가 켜지면 호스트를 선택하라는 내용의 대화상자가 모니터에 표시되어야 합니다. 그렇지 않으면 카메라 개인 설정 메뉴의 [USB접속 모드] (P. 102) 에서 [Auto] 를 선택합니다.

컴퓨터로 사진 복사

다음 운영 체제에서 USB를 연결하여 사용할 수 있습니다:

Windows: Windows XP SP3/Windows Vista SP2/Windows 7 SP1/
Windows 8/Windows 8.1

Macintosh: Mac OS X v10.5 - v10.10

1 카메라의 전원을 끄고 컴퓨터에 연결합니다.

- USB 포트의 위치는 컴퓨터에 따라 다릅니다. 자세한 내용은 컴퓨터의 사용설명서를 참조하십시오.

2 카메라의 전원을 켭니다.

- USB 연결에 대한 선택 화면이 표시됩니다.

3 △▽를 [스토리지]를 선택합니다. OK를 누릅니다.



4 컴퓨터가 카메라를 새 장치로 인식합니다.

주의

- Windows Vista, Windows 7, Windows 8 또는 Windows 8.1용 Windows Photo Gallery를 사용하고 있다면, 3단계에서 [MTP]를 선택합니다.
- 컴퓨터에 USB 포트가 있더라도 다음 환경에서는 데이터 전송을 보장할 수 없습니다.
확장 카드 등의 방법으로 추가된 USB 포트가 있는 컴퓨터
기본 설치된 OS가 없는 컴퓨터
조립식 컴퓨터
- 카메라가 컴퓨터에 연결되어 있는 동안 카메라 컨트롤을 사용할 수 없습니다.
- 카메라를 컴퓨터에 연결할 때 2단계에서 표시된 대화상자가 표시되지 않을 경우 카메라 개인 설정 메뉴의 [USB접속 모드](P. 102)에서 [Auto]를 선택합니다.

PC 소프트웨어 설치

OLYMPUS Viewer 3는 카메라로 촬영한 사진과 동영상을 컴퓨터로 가져와서 보고, 편집하고 관리할 수 있도록 하는 소프트웨어입니다.

- 또한 OLYMPUS Viewer 3는 "<http://support.olympus-imaging.com/ov3download/>" 에서 다운로드할 수 있습니다. OLYMPUS Viewer 3를 다운로드하려면 제품의 시리얼 번호를 입력해야 합니다.

■ Windows

1 제공된 CD를 CD-ROM 드라이브에 삽입합니다.

Windows XP

- “설정” 대화 상자가 표시됩니다.
- Microsoft는 더 이상 Windows XP를 지원하지 않습니다. 보안 문제가 발생할 수 있으므로 사용에 주의해 주십시오.



Windows Vista/Windows 7/Windows 8/Windows 8.1

- 자동실행 대화 상자가 표시됩니다. “OLYMPUS Setup” 를 클릭하면 “설정” 대화 상자가 표시됩니다.

주의

- “Setup” (설정) 대화상자가 표시되지 않는 경우 Windows Explorer에서 CD-ROM (OLYMPUS Setup)을 열고 “LAUNCHER.EXE” 를 더블 클릭하십시오.
- “User Account Control” (사용자 계정 컨트롤) 대화 상자가 표시되면 “Yes” (예) 또는 “Continue” (계속) 을 클릭합니다.

2 카메라를 컴퓨터에 연결합니다.

주의

- 카메라가 USB를 통해 다른 장치에 연결된 경우 연결 형태를 선택하도록 알려주는 메시지가 표시됩니다. [스토리지]을 선택합니다.

3 Olympus 제품을 등록합니다.

- “등록” 버튼을 클릭하고 화면의 지시를 따릅니다.

4 OLYMPUS Viewer 3를 설치합니다.

- 설치하기 전에 시스템 요구 사항을 확인합니다.

작동 환경

운영 체제	Windows XP SP3/Windows Vista SP2/ Windows 7 SP1/Windows 8/Windows 8.1
프로세서	펜티엄 4 1.3GHz 이상 (동영상으로는 Core2Duo 2.13 GHz 이상 권장)
RAM	1GB 이상(2GB 이상 권장)
빈 하드 드라이브 공간	3GB 이상
모니터 설정	1024 × 768 픽셀 이상 최소 65,536색 이상(16,770,000 색 권장)

- “OLYMPUS Viewer 3” 버튼을 클릭하고 화면의 지시에 따라 소프트웨어를 설치합니다.
- 소프트웨어 사용법에 대한 자세한 설명은 소프트웨어에 포함된 도움말 기능을 참조하십시오.

■ Macintosh

1 제공된 CD를 CD-ROM 드라이브에 삽입합니다.

- 디스크 내용이 파인더에 자동으로 표시되어야 합니다. 그렇지 않을 경우 바탕 화면의 CD 아이콘을 더블 클릭합니다.
- “Setup” 아이콘을 더블 클릭하면 “Setup” 대화상자가 표시됩니다.



2 OLYMPUS Viewer 3를 설치합니다.

- 설치하기 전에 시스템 요구 사항을 확인합니다.
- “OLYMPUS Viewer 3” 버튼을 클릭하고 화면의 지시에 따라 소프트웨어를 설치합니다.



작동 환경

운영 체제	Mac OS X v10.5~v10.10
프로세서	Intel Core Solo/Duo 1.5 GHz 이상 (동영상으로는 Core2Duo 2 GHz 이상 권장)
RAM	1GB 이상(2GB 이상 권장)
빈 하드 드라이브 공간	3GB 이상
모니터 설정	1024 × 768 픽셀 이상 최소 32,000색 이상(16,770,000 색 권장)

- 언어를 변경하려면, 언어 콤보 상자에서 사용하고자 하는 언어를 선택하십시오. 소프트웨어 사용법에 대한 자세한 설명은 소프트웨어에 포함된 도움말 기능을 참조하십시오.

직접 인쇄 (PictBridge)

카메라를 PictBridge 호환 프린터에 USB 케이블로 연결하면 기록한 사진을 직접 출력할 수 있습니다.

- 1 제공된 USB 케이블을 사용하여 카메라를 프린터에 연결하고 카메라를 켭니다.

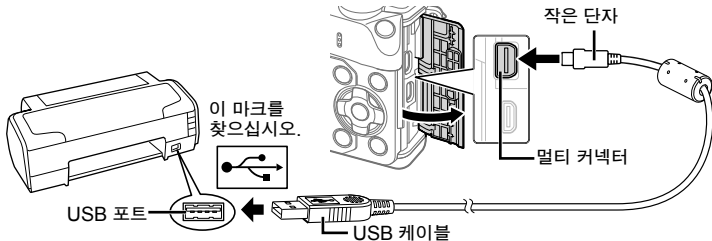

- 인쇄를 시작할 때는 완전히 충전된 배터리를 사용하여 주십시오.
- 카메라가 켜지면 호스트를 선택하라는 내용의 대화상자가 모니터에 표시되어야 합니다. 그렇지 않으면 카메라 개인 설정 메뉴의 [USB접속 모드] (P. 102) 에서 [Auto]를 선택합니다.

- 2 Δ ∇ 를 사용하여 [인쇄]를 선택합니다.

- [잠시 기다려 주십시오]가 표시되고 이어서 인쇄 모드 선택 대화상자가 나타납니다.
- 만일 스크린이 잠시 후에도 표시 되지 않으면 USB 케이블을 분리하고 1 단계부터 다시 시작하십시오.



“사용자 지정 인쇄” (P. 126).

주의

- 3D 사진, RAW 화상 및 동영상은 인쇄할 수 없습니다.

간편 인쇄

카메라를 사용하여 인쇄할 사진을 표시한 다음 USB케이블을 통해 프린터를 연결합니다.

- 1 \triangleleft 를 사용하여 인쇄할 화상을 카메라에 표시합니다.

- 2 \triangleright 를 누릅니다.

- 인쇄가 끝나면 화상 선택의 화면이 표시됩니다. 다른 사진을 인쇄하려면 \triangleleft 를 사용하여 화상을 선택하고 \otimes 를 누릅니다.
- 종료하려면 화상 선택 화면이 표시된 상태에서 카메라에서 USB 케이블을 분리합니다.

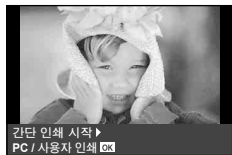

사용자 지정 인쇄

- 제공된 USB 케이블을 사용하여 카메라를 프린터에 연결하고 카메라를 켭니다.
 - 카메라가 켜지면 호스트를 선택하라는 내용의 대화상자가 모니터에 표시되어야 합니다. 그렇지 않으면 카메라 개인 설정 메뉴의 [USB접속 모드] (P. 102)에서 [Auto]를 선택합니다.
- 조작 가이드에 따라 인쇄 방식을 설정합니다.

인쇄 모드 선택

인쇄 종류(인쇄 모드)를 선택합니다. 사용 가능한 인쇄 모드는 다음과 같습니다.

인쇄	선택한 화상을 인쇄합니다.
모두 인쇄	카드에 저장된 모든 사진을 인쇄하고 각 사진당 한 장씩 인쇄합니다.
다중 인쇄	하나의 이미지에 대한 여러 사본을 한 장의 용지에 분리된 프레임으로 인쇄합니다.
모든 인덱스	카드에 저장된 모든 사진의 인덱스를 인쇄합니다.
예약 인쇄	인쇄 예약한 내용에 따라 인쇄합니다. 인쇄 예약 정보가 있는 사진이 없으면 이 기능은 사용할 수 없습니다.

인쇄 용지 항목 설정

이 설정은 프린터의 종류에 따라 다릅니다. 프린터의 표준 설정만 사용 가능한 경우에는 설정을 변경할 수 없습니다.

Size	프린터가 지원하는 용지 크기를 설정합니다.
여백	사진을 전체 페이지에 인쇄할 것인지 테두리에 여백을 둘 것인지 선택합니다.
분할수	용지당 사진 매수를 선택합니다. [다중 인쇄]를 선택한 경우에 표시됩니다.

인쇄하고자 하는 사진 선택



인쇄하고자 하는 사진을 선택합니다. 선택한 사진은 나중에 인쇄하거나(단일 프레임 예약) 표시 중인 사진을 즉시 인쇄할 수 있습니다.



인쇄(OK)	현재 표시된 사진을 인쇄합니다. [1장 인쇄] 예약이 이미 적용된 사진이 있는 경우, 예약된 사진만 인쇄됩니다.
장 인쇄(△)	인쇄 예약을 현재 표시된 사진에 적용합니다. [1장 인쇄]를 적용한 후 다른 사진에 예약을 적용하려면 <D>를 사용하여 선택합니다.
추가(☑)	현재 표시된 사진의 인쇄 매수와 기타 항목 그리고 인쇄 여부를 설정합니다. 조작에 관한 자세한 내용은 다음 섹션의 "인쇄 데이터 설정"를 참조하십시오.

인쇄 데이터 설정

인쇄할 때에 사진에 날짜와 시간 또는 파일 이름 등의 인쇄 데이터를 인쇄할 것인지 선택합니다. 인쇄 모드가 [모두 인쇄]로 설정되어 있고 [옵션 설정]이 선택되어 있으면 다음 옵션이 나타납니다.

	인쇄 매수를 선택합니다.
날짜	사진에 기록된 날짜와 시간을 인쇄합니다.
파일명	사진에 기록된 파일 이름을 인쇄합니다.
	인쇄할 사진을 트리밍합니다. 전면 다이얼을 (⊙)을 사용하여 잘라내기 크기와 △▽◁▷를 선택하고 잘라내기 부분을 지정합니다.

3 인쇄할 사진과 인쇄 데이터를 설정한 다음에는 [인쇄]를 선택하고 (OK)를 누릅니다.

- 인쇄를 중지하고 취소하려면 (X)를 누릅니다. 인쇄를 다시 시작하려면 [계속]을 선택합니다.

■ 인쇄 취소

인쇄를 취소하려면 [취소]를 선택한 다음 (X)를 누릅니다. 인쇄 예약 데이터를 모두 잃게 됩니다. 인쇄를 취소하고 전 단계로 돌아가서 현재 인쇄 예약 데이터를 변경하려는 경우에는 **MENU** 버튼을 누르십시오.

인쇄 예약 (DPOF)

인쇄할 사진과 매수를 보여주는 “예약 인쇄” 내용을 메모리 카드에 저장할 수 있습니다. 저장 후 DPOF를 지원하는 사진관에서 사진을 인쇄하거나 카메라를 직접 DPOF 프린터에 연결하여 인쇄할 수 있습니다. 예약 인쇄 내용을 작성하려면 메모리 카드가 필요합니다.

예약 인쇄 작성

1 재생 시 (OK)를 누르고 [인쇄]를 선택합니다.

2 [인쇄] 또는 [예약]를 선택하고 (OK)를 누릅니다.

개별 프레임 예약

한 프레임 예약 <▷>를 눌러 예약 인쇄로 설정하려는 프레임을 선택한 다음 △▽를 눌러 인쇄할 매수를 설정합니다.

- 여러 사진에 대한 예약 인쇄를 설정하려면 이 단계를 반복합니다. 원하는 사진이 모두 선택되었으면 (OK)를 누릅니다.

모든 프레임 예약

[예약]를 선택하고 (OK)를 누릅니다.



3 날짜 및 시간 형식을 선택하고 **[OK]**를 누릅니다.

표시 안함	날짜와 시간 없이 사진만 인쇄됩니다.
날짜	촬영한 날짜가 사진에 인쇄됩니다.
시간	촬영한 시간이 사진에 인쇄됩니다.

- 이미지를 인쇄할 때 이미지 간에 설정을 변경할 수 없습니다.



4 [설정]을 선택하고 **[OK]**를 누릅니다.

주의

- 다른 장치로 작성한 예약 인쇄 내용은 이 카메라에서 수정할 수 없습니다. 예약 인쇄를 새로 작성하면 이전에 다른 장치로 작성된 예약 인쇄 내용은 모두 삭제됩니다.
- 인쇄 지정에 3D 사진이나 RAW 화상 또는 동영상은 포함되지 않습니다.

인쇄 예약에서 모든 사진 또는 선택된 사진 삭제

인쇄 예약 데이터 전부를 재설정하거나 선택한 사진의 데이터만 재설정할 수 있습니다.

1 재생 시 **[OK]**를 누르고 **[△]**를 선택합니다.

2 **[△]**를 선택하고 **[OK]**를 누릅니다.

- 인쇄 예약 데이터의 사진을 모두 삭제하려면 [재설정]을 선택하고 **[OK]**를 누릅니다. 모든 사진을 삭제하지 않고 종료하려면 [유지]를 선택하고 **[OK]**를 누릅니다.

3 **[<>]**를 눌러 인쇄 예약에서 삭제할 이미지를 선택합니다.

- **[▽]**를 사용하여 인쇄 매수를 0으로 설정합니다. 인쇄 명령에서 원하는 모든 사진들을 삭제했으면 **[OK]**를 누릅니다.

4 날짜 및 시간 형식을 선택하고 **[OK]**를 누릅니다.

- 이 설정이 인쇄 예약 데이터가 있는 모든 프레임에 적용됩니다.

5 [설정]을 선택하고 **[OK]**를 누릅니다.

배터리와 충전기

- 카메라에는 정품 Olympus 리튬이온 배터리를 사용하십시오. 정품 OLYMPUS 배터리 이외의 배터리를 절대 사용하지 마십시오.
- 카메라의 전력 소비는 용도와 기타 조건에 따라 크게 다릅니다.
- 다음과 같은 경우에는 촬영을 하지 않아도 전력이 많이 소비되므로 배터리가 빨리 소모됩니다.
 - 촬영 모드에서 셔터 버튼을 반누름하여 자동 초점을 반복적으로 수행.
 - 모니터에 이미지를 장시간 표시한 경우.
 - [릴리즈 래그 타임] (P. 100)이 [Short]로 설정되어 있을 때.
 - 컴퓨터나 프린터 연결 시.
- 배터리가 모두 소모될 경우 전력 부족 경고 표시가 들어오지 않은 채 카메라의 전원이 꺼질 수도 있습니다.
- 구입 시 배터리는 완전히 충전되어 있지 않습니다. 제공된 충전기를 사용하여 배터리를 충전한 후 사용하십시오.
- 제공된 충전기를 사용하여 충전하는 데 걸리는 시간은 약 3시간 30분(대략치)입니다.
- 제공된 배터리 전용으로 설계되지 않은 충전기를 사용하거나 제공된 충전기 전용으로 설계되지 않은 배터리는 사용하지 마십시오.

주의

- 정품이 아닌 배터리를 사용할 경우 폭발의 위험이 있습니다.
- 사용한 배터리는 “배터리 취급” (P. 158) 지침에 따라 폐기하십시오.

해외에서 충전기 사용

- 충전기는 전 세계의 100V-240V AC (50/60Hz) 범위 내의 거의 모든 가정용 전원에서 사용할 수 있습니다. 하지만 국가 및 지역에 따라서는 AC 콘센트 모양이 다를 수 있으므로 콘센트 모양에 맞는 플러그 어댑터가 필요할 경우도 있습니다. 자세한 내용은 현지 대리점 또는 여행사에 문의하십시오.
- 시판되는 여행용 어댑터를 사용하지 마십시오. 충전기가 제대로 작동하지 않을 수도 있습니다.

사용 가능한 카드

이 안내서에서는 모든 저장 장치가 “카드” 로 지칭되어 있습니다. 이 카메라에는 SD, SDHC, SDXC, Eye-Fi 유형의 SD 메모리 카드 (시판)를 사용할 수 있습니다. 최신정보는 당사 홈페이지를 확인해 주십시오.



SD 카드 쓰기 방지 스위치

SD 카드에는 쓰기 방지 스위치가 있습니다. 스위치를 “LOCK” 로 놓으면 카드에 쓰거나 데이터를 삭제하거나 포맷할 수 없습니다. 스위치를 잠금 해제 위치로 돌려놓으면 쓸 수 있게 됩니다.

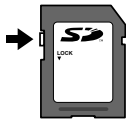

주의

- 카드의 모든 데이터는 카드 포맷이나 데이터 삭제로도 완전히 없어지지 않습니다. 폐기할 때에는 카드를 파기해 개인 정보 유출을 방지해 주십시오.
- Eye-Fi 카드는 카메라를 사용하는 국가의 법률과 규정에 따라 사용하십시오. 사용이 금지된 기내 또는 기타 장소에서는 Eye-Fi 카드를 카메라에서 제거하거나 카드 기능을 비활성화하십시오. [Eye-Fi] (P. 108)
- Eye-Fi 카드는 사용 중 뜨거워질 수 있습니다.
- Eye-Fi 카드를 사용할 때는 배터리가 더 빠르게 소모될 수 있습니다.
- Eye-Fi 카드를 사용할 때는 카메라 작동 속도가 느려질 수 있습니다.
- 내 클립 촬영 중에 장애가 발생할 수 있습니다. 이 경우에는 카드 기능을 끄십시오.
- SD 카드의 쓰기 방지 스위치를 “LOCK” 위치로 전환하면 클립 촬영 및 재생과 같은 일부 기능이 제한됩니다.

화질 모드 및 파일 크기/저장 가능한 정지사진 매수

표의 파일 크기는 중형비가 4:3인 파일에 대한 근사치입니다.

화질 모드	픽셀 수(화소 크기)	압축률	파일 형식	파일 크기 (MB)	저장 가능한 정지화상 수*
RAW	4608 × 3456	무손실 압축	ORF	약 17.3	55
L ^{SF}		1/2.7		약 10.8	88
L ^F		1/4		약 7.5	127
L ^N		1/8		약 3.5	274
L ^B		1/12		약 2.4	409
M ^{SF}	3200 × 2400	1/2.7	JPEG	약 5.6	172
M ^F		1/4		약 3.4	285
M ^N		1/8		약 1.7	559
M ^B		1/12		약 1.2	836
M ^{SF}	2560 × 1920	1/2.7		약 3.2	300
M ^F		1/4		약 2.2	442
M ^N		1/8		약 1.1	859
M ^B		1/12		약 0.8	1271
M ^{SF}		1/2.7		약 1.8	526
M ^F	1920 × 1440	1/4		약 1.3	772
M ^N		1/8		약 0.7	1488
M ^B		1/12		약 0.5	2179
M ^{SF}		1/2.7		약 1.3	753
M ^F	1600 × 1200	1/4		약 0.9	1089
M ^N		1/8		약 0.5	2104
M ^B		1/12		약 0.4	2906
S ^{SF}		1/2.7		약 0.9	1151
S ^F	1280 × 960	1/4		약 0.6	1649
S ^N		1/8		약 0.4	3051
S ^B		1/12		약 0.3	4359
S ^{SF}		1/2.7	약 0.6	1743	
S ^F	1024 × 768	1/4	약 0.4	2441	
S ^N		1/8	약 0.3	4359	
S ^B		1/12	약 0.2	6102	
S ^{SF}		1/2.7	약 0.3	3814	
S ^F	640 × 480	1/4	약 0.2	5548	
S ^N		1/8	약 0.2	8718	
S ^B		1/12	약 0.1	10171	

*1GB SD 카드 사용 시

주의

- 저장 가능한 정지화상 수는 피사체 또는 인쇄 예약 유무 및 기타 요인에 따라 달라질 수 있습니다. 특정 상황에서는 사진을 촬영하거나 저장된 화상을 지워도 모니터에 표시되는 저장 가능한 정지화상 수는 바뀌지 않습니다.
- 실제 파일 크기는 피사체에 따라 다릅니다.
- 모니터에 표시되는 저장 가능한 스틸 사진의 최대 매수는 9999입니다.
- 동영상 녹화 가능 시간에 대한 자세한 내용은 Olympus 홈페이지를 참고해 주십시오.

8 호환 렌즈

장면 및 창의적인 의도에 따라 렌즈를 선택합니다. Micro Four Thirds 시스템 전용이며 M.ZUIKO DIGITAL 라벨이나 오른쪽과 같은 기호가 표시된 렌즈를 사용합니다.

어댑터를 이용하면 Four Thirds 시스템과 OM 시스템 렌즈도 사용할 수 있습니다.



주의

- 카메라에서 바디 캡과 렌즈를 장착하거나 분리할 때는 카메라의 렌즈 마운트가 아래로 향하게 하십시오. 이렇게 하면 먼지나 기타 이물질이 카메라 내부로 들어 가는 것이 방지됩니다.
- 먼지가 많은 장소에서는 바디 캡을 제거하거나 렌즈를 장착하지 마십시오.
- 카메라에 장착된 렌즈가 태양을 향하지 않도록 하십시오. 렌즈가 태양을 향해 있으면 카메라가 올바르게 작동하지 않거나 렌즈를 통해 초점이 맞추어진 태양 광선의 돋보기 효과로 인해 볼이 붙을 수도 있습니다.
- 바디 캡이나 리어 캡을 분실하지 않도록 주의하십시오.
- 렌즈가 장착되어 있지 않을 때는 먼지가 들어가지 않도록 카메라에 바디 캡을 장착해 주십시오.

■ 렌즈 및 카메라 조합

렌즈	카메라	부착	AF	측광
Micro Four Thirds 시스템 렌즈	Micro Four Thirds 시스템 카메라	예	예	예
Four Thirds 시스템 렌즈		마운트 어댑터와 부착 가능	예*1	예
OM 시스템 렌즈			아니요	예*2
Micro Four Thirds 시스템 렌즈	Four Thirds 시스템 카메라	아니요	아니요	아니요

*1 동영상 녹화할 때, AF는 작동하지 않습니다.

*2 정확한 측광이 불가능합니다.

전용 외장 플래시

본 카메라에서는 별매의 외장 플래시를 사용하여 상황에 가장 적합한 플래시 효과를 얻을 수 있습니다. 외장 플래시는 카메라와 정보를 교신하여 TTL-AUTO나 Super FP 플래시 등 다양한 플래시 제어 모드로 카메라의 플래시 모드를 제어할 수 있습니다. 이 카메라용으로 지정된 외장 플래시는 카메라 핫슈에 부착하여 사용할 수 있습니다. 또한 브라켓 케이블(선택 사항)을 사용하여 플래시 브라켓에 플래시를 부착할 수도 있습니다. 외장 플래시의 사용설명서를 참조하십시오. 플래시를 사용할 때 셔터 속도의 상한선은 1/200 초입니다.*

* FL-50R전용: 1/180초

외장 플래시 장치에서 이용할 수 있는 기능



선택형 플래시	플래시 조절 모드	GN (가이드 번호)(ISO100)	RC 모드
FL-600R	TTL-AUTO, AUTO, MANUAL, FP TTL AUTO, FP MANUAL	GN36 (85mm*) GN20 (24mm*)	✓
FL-300R	TTL-AUTO, MANUAL	GN20 (28mm*)	✓
FL-14	TTL-AUTO, AUTO, MANUAL	GN14 (28mm*)	-
RF-11	TTL-AUTO, MANUAL	GN11	-
TF-22		GN22	-

*1 사용 가능한 렌즈의 초점 거리(35 mm 필름 카메라 기준).

- FL-LM3을 사용할 수 있지만, 가장 빠른 셔터 속도는 1/200 초입니다.

무선 원격 제어 플래시 촬영

원격 제어 모드를 제공하는 외장 플래시 중 본 카메라 전용으로 지정된 장치를 사용하여 무선 플래시 사진을 촬영할 수 있습니다. 카메라는 리모트 플래시 장치로 구성된 각 3개의 그룹과 내부 플래시를 별도로 제어할 수 있습니다. 자세한 내용은 외장 플래시와 함께 제공되는 사용설명서를 참조하십시오.

- 1 리모트 플래시 장치를 RC 모드로 설정하고 원하는 위치에 배치합니다.
 - 외부 플래시 장치를 켜고 MODE 버튼을 누른 다음 RC 모드를 선택합니다.
 - 각 외부 플래시 장치에 대해 채널 및 그룹을 선택합니다.
- 2  촬영 메뉴 2 (P. 83)에서 [ RC모드]에 대한 [On]을 선택합니다.
 - LV 수퍼 컨트롤 패널이 RC 모드로 전환됩니다.
 - INFO 버튼을 반복해서 눌러 LV 수퍼 컨트롤 패널 표시를 선택할 수 있습니다.
 - 플래시 모드를 선택합니다(RC 모드에서는 적목 감소 기능을 사용할 수 없습니다).

3 LV 수퍼 컨트롤 패널에서 각 그룹에 대한 설정을 조정합니다.

그룹

- 플래시 조절 모드를 선택하고 그룹별로 플래시 강도를 조정합니다. 수동 (MANUAL)의 경우 플래시 강도를 선택합니다.

카메라 플래시 장치에 대한 설정을 조정합니다.

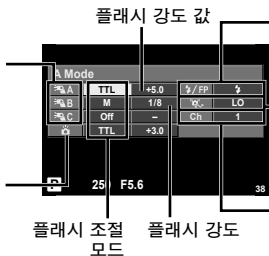

- 일반 플래시/Super FP 플래시
 - 일반 플래시와 Super FP 플래시 사이를 전환합니다.
- 통신광 수준
 - 통신광 수준을 [HI], [MID], 또는 [LO]로 설정합니다.
- 채널
 - 통신 채널을 플래시에 사용되는 것과 같은 채널로 설정합니다.

4 ON/OFF 레버를 **UP** 위치로 돌려 플래시를 올립니다.

- 내장 플래시와 리모트 플래시 장치의 충전 상태를 확인하고 테스트 사진을 촬영합니다.

■ 무선 플래시 제어 범위

무선 플래시는 원경 센서가 카메라를 향하도록 배치합니다. 다음 그림은 플래시를 배치할 수 있는 대략의 범위를 보여줍니다. 실제 제어 범위는 촬영 당시 상황에 따라 다릅니다.

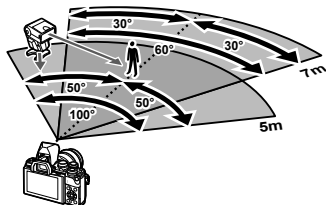

주의

- 최대 3개의 리모트 플래시 장치로 구성된 하나의 그룹을 사용하는 것이 좋습니다.
- 리모트 플래시 장치는 4초를 넘어서는 후막 저속 동조 또는 저진동 모드 노출용으로 사용할 수 없습니다.
- 피사체가 카메라에 너무 가까우면 카메라 플래시가 발하는 컨트롤 플래시가 노출에 영향을 미칠 수 있습니다(이 효과는 가령 산광기를 사용해서 카메라 플래시의 출력을 줄임으로써 감소시킬 수 있습니다).
- RC 모드에서 플래시를 사용할 때 원경 플래시 동조 시간의 상한선은 1/160초입니다.

기타 외장 플래시 장치

카메라 핫슈에 장착한 타 회사 플래시 장치를 사용할 때 다음에 주의하십시오.

- X 접촉부에 약 250V 이상의 전류를 가하는 구형 플래시를 사용할 경우 카메라가 손상됩니다.
- Olympus 사양에 맞지 않는 신호 접촉부에 플래시 장치를 연결할 경우 카메라가 손상될 수 있습니다.
- 촬영 모드는 **M**으로, 셔터 속도는 플래시 동기 속도보다 높지 않은 값으로 그리고 ISO 감도는 [AUTO]가 아닌 다른 설정으로 설정합니다.
- 플래시 조절 기능은 플래시를 카메라에 선택된 ISO 감도와 조리개값으로 수동 설정하는 경우에만 사용할 수 있습니다. 플래시 밝기는 ISO 감도나 조리개값을 조정하여 변경할 수 있습니다.
- 렌즈에 맞는 화각을 갖춘 플래시를 사용합니다. 화각은 대체로 초점 길이에 해당하는 35mm 포맷을 사용하여 표현됩니다.

기본 액세서리

리모트 케이블(RM-UC1)

예를 들어 매크로 또는 벌브 촬영과 같이 미세한 카메라 움직임이라도 화상이 흐려질 수 있는 상황에서 사용합니다. 리모트 케이블은 카메라 멀티 커넥터를 통해 부착됩니다. (P. 11)

컨버터 렌즈

어안 또는 매크로 촬영을 위해 빠르고 간편하게 카메라 렌즈에 부착하는 컨버터 렌즈. 사용가능한 렌즈에 대한 정보는 OLYMPUS 웹 사이트를 참조해 주십시오.

- SCN 모드(☑, ☑ 또는 ☑)에 적합한 렌즈 부착물을 사용하십시오.

아이캡 (EP-16)

더 큰 아이캡으로 교환할 수 있습니다.

제거

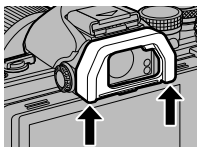

아이캡은 그림과 같이 제거할 수 있습니다.

카메라 그립 (ECG-3)

그립이 있으면 대형 렌즈를 부착할 때 카메라를 보다 쉽고 안정적으로 잡을 수 있습니다.

시스템 도표

전원 공급



BLS-50
리튬이온 배터리



BCS-5
리튬이온 배터리 충전기

그립

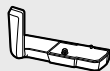

ECG-3
그립

뷰파인더



EP-16
아이뷰

리모트 동작

RM-UC1
리모트 케이블



연결 케이블

USB 케이블/
AV 케이블/
HDMI 케이블

케이스 / 스트랩

어깨 스트랩
카메라 케이스

메모리 카드*3

SD/SDHC/
SDXC/
Eye-Fi

소프트웨어

OLYMPUS Viewer 3
화상 관리 편집 소프트웨어

E-M10 Mark II

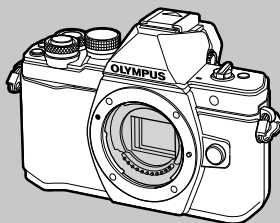

플래시

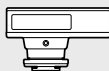

FL-14
전자 플래시



FL-600R
전자 플래시



FL-300R
전자 플래시

*1 모든 렌즈가 어댑터와 함께 사용될 수 있는 것은 아닙니다. 자세한 내용은 올림푸스의 공식 웹사이트를 참조해 주십시오. 또한 OM시스템 렌즈의 생산이 중지되었음에 유의하십시오.

*2 양립 렌즈에 관해서는 올림푸스 웹 사이트를 참조하십시오.

□ : E-M10 Mark II 호환 제품

▨ : 시판 제품

최신정보는 당사 홈페이지를 확인해 주십시오.

렌즈



- M.ZUIKO DIGITAL ED 8mm f1.8 Fisheye PRO
- M.ZUIKO DIGITAL ED 12mm f2.0
- M.ZUIKO DIGITAL 17mm f1.8
- M.ZUIKO DIGITAL 17mm f2.8
- M.ZUIKO DIGITAL 25mm f1.8
- M.ZUIKO DIGITAL 45mm f1.8
- M.ZUIKO DIGITAL ED 60mm f2.8 Macro
- M.ZUIKO DIGITAL ED 75mm f1.8
- M.ZUIKO DIGITAL ED 9-18mm f4.0-5.6
- M.ZUIKO DIGITAL ED 12-40mm f2.8 PRO
- M.ZUIKO DIGITAL ED 12-50mm f3.5-6.3 EZ
- M.ZUIKO DIGITAL ED 14-42mm f3.5-6.3 EZ
- M.ZUIKO DIGITAL 14-42mm f3.5-5.6 II R
- M.ZUIKO DIGITAL ED 14-150mm f4.0-5.6 II
- M.ZUIKO DIGITAL ED 40-150mm f4.0-5.6 R
- M.ZUIKO DIGITAL ED 40-150mm f2.8 PRO
- M.ZUIKO DIGITAL 75-300mm f4.8-6.7 II
- Teleconverter MC-14*4

컨버터 렌즈*2

FCON-P01
어안렌즈

WCON-P01
와이드

MCON-P01
마크로

MCON-P02
마크로



MMF-2/MMF-3*1
Four Thirds 어댑터

Four Thirds 시스템 렌즈



MF-2*1
OM 어댑터 2

OM 시스템 렌즈

플래시

SRF-11 링 플래시 세트



RF-11*2
링 플래시

STF-22 트윈 플래시 세트



TF-22*2
트윈 플래시

FC-1 마크로 플래시 컨트롤러

*3 Eye-Fi 카드는 카메라를 사용하는 국가의 법률과 규정에 따라 사용하십시오.

*4 ED 40-150mm f2.8 PRO에만 제공

촬영 팁 및 정보

배터리가 들어있는데도 카메라의 전원이 들어오지 않는 경우

배터리가 완전히 충전되지 않았습니다.

- 배터리를 충전기로 충전해 주십시오.

날이 추우면 배터리가 일시적으로 작동하지 않습니다.

- 저온에서는 배터리 성능이 떨어집니다. 배터리를 꺼내 주머니에 한동안 넣어 따뜻하게 하십시오.

셔터 버튼을 눌렀는데 사진이 찍히지 않는 경우

카메라의 전원이 자동으로 꺼진 것입니다.

- 설정된 시간 동안 아무런 작업도 수행하지 않을 경우 배터리 방전을 줄이기 위해 카메라가 자동으로 취침타이머 모드로 들어갑니다.  [취침타이머] (P. 102)
카메라가 취침 모드에 들어간 후에 설정된 시간(4시간) 동안 아무 작동이 없는 경우, 카메라는 자동으로 전원이 꺼집니다.

플래시가 충전 중입니다.

- 충전이 진행되는 동안 모니터에  표시가 깜박입니다. 깜박임이 멈출 때까지 기다린 다음 셔터 버튼을 누르십시오.

초점이 잡히지 않았습니다.

- 피사체가 카메라에 너무 가까이 있거나 자동초점에 적합하지 않은 경우(모니터에 AF 확인 표시가 깜박임) 카메라는 초점을 맞출 수 없습니다. 피사체에서 멀리 떨어지거나 주 피사체와 카메라 사이의 거리와 같은 거리에 있으면서 콘트라스트가 높은 물체에 초점을 맞춘 다음 사진 구도를 잡고 촬영합니다.

초점을 맞추기가 어려운 피사체

다음 상황에서는 자동 초점으로 초점을 맞추기가 어려울 수도 있습니다.

AF 확인 마크가
깜박입니다.
피사체에 초점이
맞지 않았습니다.



콘트라스트가 약한
피사체



프레임 중앙을
특별히 밝게 조명

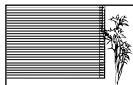

수직선이 들어 있지
않은 피사체

AF 확인 마크에는
불이 들어와
있으나 피사체에는
초점이 맞지
않았습니다.



각각 다른 거리에
있는 여러 피사체

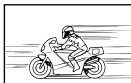

빠르게 움직이는
피사체



AF 영역 밖에 있는
피사체

노이즈 감소 기능이 작동되고 있습니다

- 야경 촬영 시에는 셔터 속도가 느려져 이미지에 노이즈가 나타나는 경향이 있습니다. 이 카메라는 느린 셔터 속도 촬영 후에 노이즈 감소 제거 작업을 활성화합니다. 그 동안에는 촬영을 할 수 없습니다. [노이즈 감소]를 [Off]로 설정 할 수도 있습니다.

☞ [노이즈 감소] (P. 103)

AF 타겟 수는 감소합니다

AF 타겟의 수와 크기는 그룹 타겟 설정과 [디지털 텔레컨버터] 및 [중형비 설정]에서 선택된 옵션에 따라 다릅니다.

날짜와 시간이 설정 되어 있지 않을 경우

구입 시에 설정된 상태 그대로 사용되고 있습니다

- 구입 시에는 카메라의 날짜와 시간이 설정되어 있지 않습니다. 카메라를 사용하기 전에 날짜와 시간을 설정하여 주십시오. ☞ “날짜/시간 설정” (P. 17)

카메라에서 배터리가 분리되었습니다

- 카메라에서 배터리를 분리한 채 1 일 정도 그대로 두면 날짜와 시간 설정이 공장 출고시 기본값 설정으로 돌아갑니다. 배터리가 짧은 시간 동안 카메라에 장착되었다가 제거되면 설정이 더 빨리 취소됩니다. 중요한 사진을 촬영하기 전에는 날짜와 시간 설정이 올바른지 확인하십시오.

설정된 기능이 출고 시 기본 설정으로 복원된 경우

P, A, S, M 이외의 촬영 모드에서 모드 다이얼을 돌리거나 전원을 끄면 설정된 기능이 출고 시 기본 설정으로 되돌아갑니다.

촬영한 이미지가 희게 보일 경우

역광이나 역광에 준하는 조건에서 사진을 촬영하면 이런 현상이 발생할 수도 있습니다. 이는 플래어 또는 고스트라고 하는 현상 때문입니다. 가능한 한 사진에 강한 광원이 찍히지 않도록 구도를 잡으십시오. 사진에 광원이 없는 경우에도 플래어가 일어날 수 있습니다. 렌즈 후드를 사용하여 광원으로부터 렌즈를 가려주십시오. 렌즈 후드로도 효과가 없으면 손을 사용하여 렌즈를 빛으로부터 가려주십시오.

☞ “호환 렌즈” (P. 132)

피사체에 원인 모를 밝은 점이 찍혔을 때

촬영소자에 불량 화소가 있을 수 있습니다. [픽셀 맵핑]을 실행하십시오.









만일 문제가 지속될 경우에는 픽셀 맵핑을 몇 차례 반복해 주십시오. ☞ “픽셀 맵핑 - 이미지 처리 기능 점검” (P. 143)





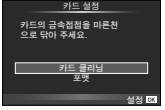



메뉴에서 선택할 수 없는 기능

십자 패드를 사용할 때 메뉴에서 선택할 수 없는 항목도 있습니다.

- 현재 촬영 모드로 설정할 수 없는 항목.
- 이미 설정된 항목 때문에 설정할 수 없는 항목:
[] 및 [노이즈 감소] 등의 조합

에러 코드

모니터표시	원인	해결
 카드 없음	카드가 삽입되지 않았거나 삽입되어 있어도 인식할 수 없습니다.	카드를 삽입하거나 다른 카드를 넣습니다.
 카드 에러	카드에 문제가 있습니다.	카드를 다시 삽입합니다. 문제가 해결되지 않으면 카드를 포맷합니다. 카드가 포맷되지 않으면 사용할 수 없습니다.
 쓰기 방지	카드 쓰기가 금지 되어 있습니다.	카드 쓰기 방지 스위치가 "LOCK" 쪽으로 설정되어 있습니다. 스위치를 해제합니다. (P. 130)
 저장용량없음	<ul style="list-style-type: none"> 카드가 가득 찼습니다. 사진을 더 이상 촬영할 수 없거나 인쇄 예약 등의 정보를 더 이상 기록할 수 없습니다. 카드에 빈 공간이 없어 인쇄 예약이나 새 이미지를 기록할 수 없습니다. 	카드를 교환하거나 불필요한 사진을 삭제합니다. 중요한 사진은 삭제하기 전에 PC로 복사해 두십시오.
	카드를 읽을 수 없습니다. 카드가 포맷이 되지 않았을 가능성이 있습니다.	<ul style="list-style-type: none"> [카드 클리닝]를 선택하고 [OK]를 누른 다음 카메라를 끕니다. 카드를 꺼내서 부드러운 마른 천으로 금속 표면을 닦아냅니다. [포맷] ▶ [Yes]를 선택한 다음 [OK]를 눌러 카드를 포맷합니다. 카드를 포맷하면 카드의 데이터가 모두 삭제됩니다.
 화상 없음	카드에 사진이 없습니다.	카드에 들어 있는 사진이 없습니다. 사진을 기록한 후 재생합니다.
 화상 에러	선택한 사진에 문제가 있어 재생 표시가 불가능합니다. 또는 이 카메라에서 재생할 수 없는 사진입니다.	이미지 처리 소프트웨어를 사용하여 PC에서 사진을 봅니다. 그래도 재생할 수 없으면 이 이미지 파일은 손상된 것입니다.
 화상을 편집할 수 없습니다.	다른 카메라로 촬영한 사진은 이 카메라에서 편집할 수 없습니다.	이미지 처리 소프트웨어를 사용하여 사진을 편집하십시오.

모니터표시	원인	해결
 °C/°F		카메라를 끄고 카메라의 내부 온도가 식을 때까지 잠시 기다립니다.
 잠시 사용할 수 없습니다. 카메라의 내부 온도가 내려 갈 때까지 기다리십시오.	연속 촬영으로 인해서 카메라의 내부 온도가 올라갔습니다.	잠시 있으면 카메라가 자동으로 꺼집니다. 카메라의 내부 온도가 식을 때까지 기다린 다음 다시 조작하십시오.
 배터리 없음	배터리가 모두 소모되었습니다.	배터리를 충전합니다.
 연결이 되지 않았습니다	카메라가 컴퓨터, 프린터, HDMI 디스플레이나 다른 장치에 제대로 연결되지 않았습니다.	카메라를 다시 연결하십시오.
 용지가 없습니다	프린터에 용지가 없습니다.	프린터에 용지를 보충합니다.
 잉크가 없습니다	프린터에 잉크가 없습니다.	프린터의 잉크 카트리지를 교환합니다.
 종이가 걸렸습니다.	종이가 걸렸습니다.	걸린 종이를 제거합니다.
프린터의 설정이 변경됨	카메라에 설정하는 동안 프린터에서 용지 카세트를 꺼내는 등의 조작을 했습니다.	카메라에 설정을 하는 동안에는 프린터를 조작하지 마십시오.
 인쇄 에러입니다	프린터 및/또는 카메라에 문제가 있습니다.	카메라와 프린터의 전원을 끕니다. 전원을 다시 켜기 전에 프린터를 점검하고 문제를 시정합니다.
 이미지는 인쇄할 수 없음	다른 카메라로 기록된 사진은 이 카메라로 인쇄되지 않을 수 있습니다.	PC를 사용하여 인쇄합니다.
렌즈가 잠겨있습니다. 잠금 해제 후 줌링을 돌려주세요.	연장 가능한 렌즈는 연장된 상태로 두어야 합니다.	렌즈를 연장합니다. (P. 15)
렌즈의 상태를 확인하십시오.	카메라와 렌즈 사이에 문제가 발생했습니다.	카메라를 끄고 렌즈와의 연결 상태를 확인한 다음 전원을 다시 켭니다.

카메라 청소와 보관

카메라 청소

카메라를 청소하기 전에 전원을 끄고 배터리를 꺼냅니다.

외부:

- 부드러운 헝겊으로 가볍게 닦아줍니다. 카메라가 오염된 경우 비눗물에 헝겊을 적서 잘 짜줍니다. 잘 짰 헝겊으로 카메라를 닦은 다음 다른 헝겊으로 물기를 닦아냅니다. 해변에서 카메라를 사용한 경우, 깨끗한 물에 적서 꼭 짰 헝겊을 사용합니다.

모니터:

- 부드러운 헝겊으로 가볍게 닦아줍니다.

렌즈:

- 렌즈에 붙어 있는 먼지는 시판되는 블로어를 사용해 제거합니다. 렌즈는 렌즈 클리닝 페이퍼로 부드럽게 닦습니다.

스토리지

- 카메라를 장시간 사용하지 않을 때는 배터리와 카드를 꺼내두십시오. 카메라는 통풍이 잘 되는 서늘하고 건조한 곳에 보관합니다.
- 배터리를 정기적으로 삽입하여 카메라의 기능을 시험합니다.
- 본체와 뒤 커버에서 먼지나 기타 이물질 제거 후 부착합니다.
- 렌즈가 장착되어 있지 않을 때는 먼지가 들어가지 않도록 카메라에 바디 캡을 장착해 주십시오. 렌즈를 치워둘 때는 앞 뒤의 렌즈 커버를 반드시 끼워주십시오.
- 사용 후에는 카메라를 깨끗이 닦아주십시오.
- 방충제와 함께 보관하지 마십시오.

활상소자 청소와 점검

본 카메라는 먼지 감소 기능을 통합하여 활상소자에 먼지가 끼지 않도록 활상소자 표면에 붙은 먼지나 이물질을 초음파 진동으로 제거합니다. 먼지 감소 기능은 카메라의 전원이 켜진 때에 작동합니다.





먼지 감소 기능은 활상소자와 화상 처리 회로를 점검하는 픽셀 맵핑과 동시에 작동합니다. 카메라의 전원을 켤 때마다 먼지 감소 기능이 작동하므로 카메라를 똑바로 세워 기능이 제대로 발휘되도록 해야 합니다.

주의

- 벤젠, 알코올, 화학 처리된 헝겊 등의 강한 용제는 사용하지 마십시오.
- 화학물질을 취급하는 장소에서 카메라를 보관하면 부식될 우려가 있으므로 이런 장소는 피해 주십시오.
- 렌즈를 더러운 상태로 방치하면 곰팡이가 생길 수도 있습니다.
- 카메라를 장시간 사용하지 않았다면 사용 전에 각 부위를 점검해 주십시오. 중요한 사진을 촬영하기 전에 반드시 시험 촬영을 하여 카메라가 제대로 작동하는지 확인하십시오.

픽셀 맵핑 - 이미지 처리 기능 점검

픽셀 맵핑 기능을 사용하면 자동으로 촬상소자와 이미지 처리 기능이 점검되고 조정됩니다. 모니터를 사용한 후 또는 계속 촬영을 한 후에는 이 기능이 올바르게 작동될 수 있도록 최소한 1 분 정도 기다린 후 픽셀 맵핑 기능을 사용합니다.

- 1  개인설정 메뉴 (P. 108) 탭  에서 [픽셀 맵핑]을 선택합니다.
- 2  를 누른 다음  를 누릅니다.
 - 픽셀 맵핑이 진행되는 동안 [처리중] 표시줄이 표시됩니다. 픽셀 맵핑이 끝나면 메뉴가 복원됩니다.

주의

- 픽셀 맵핑 중 실수로 카메라의 전원을 꺼버린 경우, 단계 1 부터 다시 시작하십시오.

메뉴 디렉토리

*1: [내설정]에 추가할 수 있습니다.

*2: [재설정]에서 [전부]를 선택하여 기본값을 복구할 수 있습니다.

*3: [재설정]에서 [기본]을 선택하여 기본값을 복구할 수 있습니다.

촬영 메뉴

탭	기능	기본값	*1	*2	*3	👉	
📷	카드 설정	—				83	
	초기화/내설정	—		✓		84	
	화상효과설정	👁️ Natural	✓	✓	✓	68	
	🔍	정지화상	📺 N	✓	✓	✓	60
		동영상	MOV 📺 FHD 📺 60p	✓	✓	✓	61
	중형비 설정	4:3	✓	✓	✓	59	
	디지털 텔레컨버터	Off	✓	✓	✓	86	
	📺/📺/📺	📺/📺/📺	—	✓	✓	✓	86
		📺/📺	📺	✓	✓	✓	
		인터벌촬영 / 타임랩스	Off				87
		매수	99				
		대기 시간 시작	00:00:01				
		시간 간격	00:00:01		✓	✓	
타임랩스 동영상		Full					
타임랩스 동영상 설정	Movie 사이즈 초당프레임수	FullHD 10fps					
📹	브라케팅촬영	Off				88	
	AE BKT	AE BKT	3f 1.0EV				89
		WB BKT	A-B G-M				
		FL BKT	—	✓	✓	✓	89
		ISO BKT	—				90
		ART BKT	—				90
		Focus BKT	—				90
		HDR	Off	✓	✓	✓	91
	다중노출	매수	Off				92
		오토 개인 합성	Off		✓	✓	
	키스톤 보정	Off	✓	✓	✓	93	
	저진동 모드📵/ 무음📵	저진동 모드📵	On (0초)				58
		무음촬영📵	On (0초)	✓	✓		
노이즈 감소📵		Off					
⚡ RC모드	Off	✓	✓	✓	133		

▶ 재생 메뉴

탭	기능		기본값	*1	*2	*3	👉	
▶	📄	시작	—				78	
		BGM	Joy		✓	✓		
		슬라이드	전체		✓	✓		
		1매 재생시간	3sec		✓			
		무비 재생시간	Short		✓			
	📷		On		✓	✓	95	
	Edit	화상선택	RAW Data 편집	—				95
			JPEG 편집	—				96
			🎤	—				97
		이미지 합성	—				97	
	인쇄 예약	—				127		
	보호해제	—				97		
	스마트폰에 연결	—				117		

ƒ 셋업 메뉴

탭	기능		기본값	*1	*2	*3	👉	
ƒ	⌚		—				17	
	📷*		—				98	
	📄		0 ±0, ✨ ±0, Natural		✓		98	
		화상보기	0.5sec	✓	✓		98	
	Wi-Fi 설정	Wi-Fi 접속 설정	개별 연결		✓	✓		120
		개인 패스워드	—					
		공유 명령 재설정	—					
		Wi-Fi 설정 재설정	—					
		☰ 메뉴표시	On		✓		98	
		펌웨어	—				98	

* 설정은 구입한 지역에 따라 다릅니다.

🔧 개인설정 메뉴

탭	기능		기본값	*1	*2	*3	👉			
🔧	📷	AF/MF					99			
		AF모드	정지화상	S-AF		✓		✓	✓	
			동영상	C-AF						
			풀타임 AF	Off		✓		✓	✓	
		AEL/AFL기능		S-AF	mode1			✓	✓	✓
				C-AF	mode2					
				MF	mode1					
			렌즈리셋	On		✓		✓		
			별브/시간 포커싱	On		✓		✓		
	포커스링	Q		✓	✓	✓				

탭	기능		기본값	*1	*2	*3	👉	
☞	9A	AF/MF						
		MF시 확대	확대	Off	✓	✓		
		화면확대	피킹	Off	✓	✓		
		[...]Home 등록	[...]			✓	✓	
		AF 보조광		On	✓	✓	✓	
		☉ 얼굴 인식	☉		✓	✓		
		AF타겟표시		On		✓	✓	
	AF 타겟팅 패드		Off	✓	✓	✓	100	
	9B	버튼 다이얼						
		버튼 기능	[Fn1] 버튼기능	AEL/AFL기능				
			[Fn2] 버튼기능	멀티 기능				
[Fn3] 버튼기능			라이브 가이드					
☉ 버튼기능			☉REC		✓	✓		
▷ 버튼기능			⚡*					
▽ 버튼기능			[...]/☉*					
[Fn] 버튼기능			[...]					
다이얼기능		P	Ps/[...]		✓	✓		
		A	FNo./[...]					
		S	셔터 속도/[...]					
		M	셔터 속도/FNo.					
		Menu	△▽/◀▶					
다이얼방향			이전/다음/[...]/Q					
모드 다이얼 기능			노출설정	다이얼 1	✓	✓		
		Ps	다이얼 1					
9C	릴리즈/연사							
	릴리즈 우선 S		Off	✓	✓	✓		
	릴리즈 우선 C		On	✓	✓	✓		
	[...]	L fps설정	4 fps	✓	✓	✓		
	[...]	H fps설정	8.5 fps	✓	✓	✓		
	♥[...]	L fps설정	5 fps	✓	✓	✓		
	♥[...]	H fps설정	11 fps	✓	✓	✓		
	손떨림 보정	정지화상	S-I.S. Auto	✓	✓	✓		
		동영상	M-IS1					
	[...]	손떨림보정	Off		✓			
	반누름 중 IS		On		✓			
	렌즈 I.S. 우선		Off	✓	✓	✓		
릴리즈 래그 타임		보통		✓				

* [Fn] 버튼기능이 [다이렉트 기능]로 설정시.

탭	기능	기본값	*1	*2	*3		
* ☞	표시/음/접속						
	HDMI	HDMI 출력	1080p		✓		101
		HDMI 컨트롤	Off		✓		
	비디오 출력		—				
	📷 컨트롤 설정	iAUTO	라이브 가이드	✓	✓		
		P/A/S/M	라이브 SCP	✓	✓		
		ART	ART 메뉴	✓	✓		
		SCN	SCN 메뉴	✓	✓		
	📺/Info 표시설정	▶Info	표시Off, 종합표시	✓	✓	✓	
		LV-Info	표시Off, 사용자 설정1 () , 사용자 설정2 (수준기 표시)	✓	✓		
		📺표시	25. 캘린더 표시, “내 클립” 재생	✓	✓		
	그리드 표시		Off	✓	✓		
	픽처 모드 설정		모두 켜	✓	✓		
	히스토그램 설정	하이라이트	255				
		새도우	0		✓		
	모드 가이드		On		✓		
	LV 감도확장	M	On1				
		벌브/시간	On2				
		COMP	Off	✓	✓	✓	
		기타	Off				
	초당프레임수		보통	✓	✓	✓	
	아트 LV모드		mode1		✓		
	깜박임 감소		Auto		✓		
	LV 클로즈업 모드		mode2		✓		
	🔒잠금		Off	✓	✓		
	피킹 설정	피킹 색상	화이트				
		피킹 레벨	보통	✓	✓		
		피킹 배경의 밝기조정	On				
	조명시간		Hold	✓	✓	✓	
	취침타이머		1min	✓	✓	✓	
자동 전원 Off		4hours		✓	✓		
🔘))		On	✓	✓	✓		
USB접속 모드		Auto		✓	✓		
멀티 기능 표시 설정		색상 만들기, 확대, 📷ISO/📷WB, 📷WB/📷ISO, 중형비 설정, OVF 시뮬레이션	✓	✓			
메뉴 위치기억		기억하기		✓			
						102	

탭	기능	기본값	*1	*2	*3	
☞	노출/축광/감도					
	노출단계선택	1/3EV	✓	✓	✓	103
	노이즈 감소	Auto	✓	✓	✓	
	노이즈 필터	Standard	✓	✓	✓	
	ISO	Auto	✓	✓	✓	
	ISO Step	1/3EV	✓	✓	✓	
	ISO자동설정	상한선: 1600 디폴트: 200	✓	✓	✓	
	ISO-Auto	P/A/S	✓	✓		
	축광		✓	✓	✓	
	AEL 축광모드	Auto	✓	✓	✓	
	벌브/시간 타이머	8min	✓	✓	✓	
	벌브/시간 모니터	-7	✓	✓		
	라이브 벌브	Off	✓	✓		
	라이브 시간	0.5 sec	✓	✓		
합성 촬영 설정	1 sec	✓	✓			
플래시						
동조속도	1/250	✓	✓	✓	104	
지속제한	1/60	✓	✓	✓		
+	Off	✓	✓	✓		
화질/컬러/WB						
화질설정	-1 F, -2 N, -3 N, -4 N	✓	✓	✓	104	
화소크기	Middle	3200×2400	✓	✓		✓
	Small	1280×960				
주변광량 보정	Off	✓	✓	✓		
화이트밸런스	Auto	A:0, G:0	✓	✓		✓
보정	모두 설정	—	✓	✓		
	모두 재설정	—		✓		
AUTO 따뜻한 색 유지	On	✓	✓	✓	105	
+WB	WB AUTO	✓	✓			
컬러설정	sRGB	✓	✓	✓		

탭	기능	기본값	*1	*2	*3		
* ☞	기록/삭제						
	원터치 소거	Off	✓	✓	✓	105	
	RAW+JPEG 동시 소거	RAW+JPEG	✓	✓	✓		
	파일명	재설정		✓			
	파일명 편집	Off		✓			
	실행 우선 설정	No		✓	✓		
	dpi설정	350dpi		✓			
	저작권 설정	저작권 정보	Off		✓		106
		아티스트 명	—				
		저작권 이름	—				
	동영상						
	☞ 모드	P			✓		106
	무비 녹음	On	✓	✓	✓		
	녹음볼륨조정	±0			✓		
	음볼륨 리미터	On			✓		
바람 소음 감소	Off			✓			
타임코드 설정	타임코드 모드	DF (드롭 프레임)			✓	107	
	카운트업	RR (Rec Run)			✓		
	시작 시간	—					
☞ Info표시설정	모두 켜			✓			
동영상 화질설정	☞1 FHD , ☞2 FHD , ☞3 FHD , ☞4 FHD			✓			
동영상 효과	On			✓			
동영상+사진 모드	mode1			✓			
☞셔터버튼 기능	mode1			✓			
* ☞ 내장 EVF							
내장 EVF 스타일	스타일 3			✓		108	
Info표시설정	기본 정보 표시, 사용자 설정 1 () , 사용자 설정2 (수준기 표시)		✓	✓			
그리드 표시	Off		✓	✓	✓		
EVF 자동 전환	On			✓			
EVF 조정	EVF 자동 밝기조정	On		✓			
반셔터시 수준기표시	On			✓			
OVF 시뮬레이션	Off		✓	✓	✓		

탭	기능	기본값	*1	*2	*3		
☰	기타						
	픽셀 맵핑	—				108	
	노출 시프트		±0	✓	✓		
	경고 레벨	±0		✓			
	수준기조정	—		✓			
	터치 스크린 설정	On		✓			
	Eye-Fi	On		✓			
	전동 줌 속도	정지화상	보통		✓	109	
		동영상	보통				
	저소비전력촬영		On		✓		✓
		조명시간	3 sec				
		취침타이머	3 sec				

기본 마이설정 옵션

“내설정” 설정 बैं크에는 다른 기본 설정이 사용됩니다. 보통 기본값과 다른 설정은 아래와 같습니다.

- [마이설정4]는 수중 촬영에 최적화되었습니다.
- 촬영 메뉴 1에서 [재설정] (P. 84) 을 [Full]로 선택하면 설정 बैं크를 다음 설정으로 재설정할 수 있습니다.
- [버튼 기능] (P. 64) 또는 [모드 다이얼 기능] (P. 100) 에서 “내설정” 이 지정된 컨트롤을 설정 बैं크에 저장하려고 시도하면 지정이 취소되고 모든 설정 बैं크가 기본값으로 재설정됩니다. “내설정 사용” (P. 84)

마이설정1

기능		마이설정1 옵션		
	개인설정 메뉴			
		표시/음/접속		
		컨트롤 설정	P/A/S/M	라이브 컨트롤

마이설정2

기능		마이설정2 옵션			
	개인설정 메뉴				
		AF/MF			99
		AEL/AFL기능	C-AF	mode3	
			MF	mode3	
		포커스링		↻	
	MF시 화면확대	확대	On		
	버튼 다이얼				
	버튼 기능	버튼기능	BKT	64	

마이설정3

기능		마이설정3 옵션			
	개인설정 메뉴				
		AF/MF			99
		AEL/AFL기능	C-AF	mode3	
			MF	mode3	
		MF시 화면확대		확대	
		버튼 다이얼			
버튼 기능		버튼기능	MF	64	

마이설정4

기능		마이설정4 옵션		
* 개인설정 메뉴				
	버튼 다이얼			
	버튼 기능	버튼기능	(디지털 텔레컨버터)	64
		버튼기능	MF	
		버튼기능	/	
		버튼기능	다이렉트 기능	
다이얼기능	P	/	100	
	표시/음/접속			
	컨트롤 설정	iAUTO	라이브 SCP	101
	그리드 표시			
	LV감도확장	COMP	On2	
		기타	On1	
	조명시간		8 sec	102
멀티 기능 표시 설정		(ISO 감도/화이트밸런스)		
	화질/컬러/WB			
	화이트밸런스			104
	내장 EVF			
	그리드 표시			108
WB				54

사양

■ 카메라

제품 유형	
제품 유형	Micro Four Thirds Standard 렌즈 교환식 디지털 카메라
렌즈	M.Zuiko Digital, Micro Four Thirds 시스템 렌즈
렌즈 마운트	Micro Four Thirds 마운트
35mm 필름 카메라 등가 화상 초점 길이	렌즈 초점 길이의 약 2배
촬상소자	
제품 유형	4/3" Live MOS 센서
총 화소수	약 17,200,000 화소
유효 화소수	약 16,050,000 화소
화면 크기	17.3mm(가로)× 13.0mm(세로)
가로세로비	1.33 (4:3)
뷰파인더	
스타일	아이센서 부착형 전자 뷰파인더
픽셀수	약 2,360,000 도트
고배율	100%
아이 포인트	약 19.2 mm (-1 m ⁻¹)
라이브 뷰	
센서	Live MOS 센서 사용
시야율	100%
모니터	
제품 유형	3.0" TFT 컬러 LCD, 다각, 터치 스크린
총 화소수	약 1,040,000 도트 (화면비 3:2)
셔터	
제품 유형	전자식 포컬 플레인 셔터
셔터 속도	1/4000 - 60초, 벌브 촬영, 시간 촬영
자동 초점	
제품 유형	고속 Imager AF
초점 포인트	81포인트
초점 포인트 선택	자동, 옵션
노출 제어	
측광 방식	TTL 측광 방식(촬상 소자 측광) 디지털 ESP 측광/중앙부 중점 평균 측광/스팟 측광
측광 범위	EV -2 - 20 (M.ZUIKO DIGITAL 17mm f2.8에 해당, ISO100)
촬영 모드	i AUTO: iAUTO/ P : 프로그램 AE(프로그램 시프트 수행 가능)/ A : 조리개 우선 AE/ S : 셔터 우선 AE/ M : 수동/ II : PHOTO STORY/ ART : 아트 필터/ SCN : 장면/ Ω : 동영상
ISO 감도	LOW, 200 - 25600 (1/3, 1 EV 단계)
노출 보정	±5EV (1/3, 1/2, 1 EV 단계)
화이트밸런스	
제품 유형	촬상소자
모드 설정	자동/화이트 밸런스 사전설정(7가지 설정)/사용자 지정 WB/원터치 WB

기록	
메모리	SD, SDHC, SDXC 및 Eye-Fi UHS-II 호환
기록 시스템	디지털 기록, JPEG(DCF(Design rule for Camera File system)에 따라), RAW 데이터, MP 형식
적용 기준	Exif 2.3, Digital Print Order Format (DPOF), PRINT Image Matching III, PictBridge
정지 영상이 있는 사운드	웨이브 포맷
동영상	MPEG-4 AVC/H.264 / Motion JPEG
오디오	스테레오, PCM 48kHz
재생	
표시 포맷	단일 프레임 재생/확대 재생/인덱스 표시/달력 표시
드라이브	
드라이브 모드	단일 프레임 촬영/연속 촬영/셀프 타이머
연속 촬영	최대 8.5 fps (☑H)
셀프 타이머	작동 시간: 12초/2초/사용자 지정
에너지 절약 기능	취침 모드 전환: 1분, 전원 끄기: 4시간 (이 기능은 맞춤화할 수 있음.)
플래시	
가이드 넘버	5.8 (ISO100•m) (8.2 (ISO200•m))
파이어링 앵글	12mm의 렌즈 화각을 커버합니다. (35mm 포맷에 24mm)
플래시 조절 모드	TTL-AUTO(TTL 프리발광식)/MANUAL
동조 속도	1/250 초 이하
무선 LAN	
호환 표준	IEEE 802.11b/g/n
외부 커넥터	
멀티 커넥터(USB 커넥터, AV 커넥터)/HDMI 마이크로 커넥터(D형)	
전원 공급	
배터리	리튬 이온 배터리 1개
크기/무게	
크기	119.5 mm(W) × 83.1 mm(H) × 46.7 mm(D) (돌출부 제외)
무게	약 399 g (배터리 및 메모리 카드 포함)
작동 환경	
온도	0 ° C - 40 ° C(작동 시)/-20 ° C - 60 ° C (보관 시)
습도	30% - 90%(작동 시)/10% - 90%(보관 시)

HDMI, HDMI 로고 및 High-Definition Multimedia Interface는 HDMI Licensing LLC의 상표 또는 등록 상표입니다.

HDMI™
HIGH-DEFINITION MULTIMEDIA INTERFACE

■ 리튬 이온 배터리

모델 번호	BLS-50
제품 유형	충전식 리튬 이온 배터리
전압	DC 7.2 V
용량	1210 mAh
충전 및 방전 횟수	약 500회(사용 조건에 따라 다름)
주변 온도	0 °C - 40 °C (충전 중)
크기	약 35.5 mm(W) × 12.8 mm(H) × 55 mm(D)
무게	약 46 g

■ 리튬 이온 충전기

모델 번호	BCS-5
정격 입력전압	AC 100V-240V (50/60Hz)
정격 출력전압	DC 8.35 V, 400 mA
충전 시간	약 3시간 30분 (상온)
주변 온도	0 °C - 40 °C (작동 시)/ -20 °C - 60 °C (보관 시)
크기	약 62 mm (W) × 38 mm (H) × 83 mm (D)
무게 (AC 케이블 제외)	약 70 g

- 이 장치와 함께 제공된 AC 케이블은 이 장치 전용이므로 다른 장치에서는 사용할 수 없습니다. 또한 다른 장치용 케이블을 이 장치에 사용하지 마십시오.

사양은 제조사 측의 사전 예고 없이 변경될 수 있습니다.

안전 주의 사항



주의

감전 위험이 있습니다.
열지 마십시오.



주의: 감전 위험을 줄이려면 커버(또는 뒷면)를 제거하지 마십시오. 사용자가 수리할 수 있는 부분이 아닙니다. 공인된 OLYMPUS 서비스 담당자에게 문의하십시오.



삼각형 내의 느낌표는 제품과 함께 제공된 설명서에서 설명하고 있는 중요한 작동 및 유지관리 지침에 대한 주의를 요하는 부분입니다.



위험

이 기호가 표시된 정보를 준수하지 않고 제품을 사용하면 심각한 부상 또는 생명의 위험이 있을 수 있습니다.



경고

이 기호가 표시된 정보를 준수하지 않고 제품을 사용하면 부상 또는 생명의 위험이 있을 수 있습니다.



주의

이 기호가 표시된 정보를 준수하지 않고 제품을 사용하면 부상, 장비 손상 또는 중요한 데이터의 손실이 초래될 수 있습니다.

경고!

본 제품을 물에 젖게 하거나 다습한 환경에 노출시키지 마십시오. 화재 또는 감전이 발생할 수 있습니다.

일반적인 주의 사항

모든 지침을 읽으십시오 — 제품을 사용하기 전에 모든 작동 지침을 읽으십시오. 설명서는 추후 참조를 위하여 보관하십시오.

청소 — 청소를 하기 전에 항상 콘센트에서 제품의 플러그를 빼십시오. 청소할 때는 약간 물기있는 천만 사용하십시오. 제품을 청소할 때는 용액, 분무식 클리너 또는 모든 형태의 유기 용제를 절대 사용하지 마십시오.

부속물 — 고객의 안전과 제품 손상 방지를 위해 Olympus에서 권장하는 액세서리만 사용하십시오.

물과 습기 — 방수 설계된 제품들의 주의 사항에 대해선 관련 사용 설명서의 방수 부분을 읽어 보시기 바랍니다.

위치 선정 — 제품의 손상을 방지하려면 제품을 안정된 삼각대, 스탠드 또는 받침대에 장착합니다.

전원 — 이 제품은 제품 라벨에 기술되어 있는 전원에만 연결하십시오.

이물질 — 내부 고전압 부품과의 접촉으로 인한 화재나 감전에 의해 개인적인 부상을 당하는 일을 피하기 위해 제품 안에 절대 금속 물체를 삽입하지 마십시오.

열 — 난방기, 열 조절장치, 스토브와 같은 열원 또는 스테레오 앰프를 포함해 열을 발생시키는 모든 종류의 장비 근처에서 이 제품을 사용하거나 보관하지 마십시오.

⚠ 위험

배터리 취급

다음은 배터리 누액, 과열, 연소, 폭발 또는 감전이나 화재를 방지하기 위한 중요한 지침입니다.

- 본 카메라에는 Olympus에서 지정한 리튬 이온 배터리를 사용합니다. 지정한 충전기만 사용하여 충전하십시오. 다른 충전기는 사용하지 마십시오.
- 배터리를 전자레인지, 뜨거운 접시 또는 압력 용기 등에 소각하거나 가열하지 마십시오.

- 카메라를 전자기 장치 위나 부근에 두지 마십시오. 과열, 화재 또는 폭발의 원인이 될 수 있습니다.
- 단자를 금속 물체에 연결하지 마십시오.
- 배터리를 운반하거나 보관할 때는 장신구, 핀, 단추 등의 금속 물질과 접촉하지 않도록 주의하십시오. 단락은 과열, 폭발, 화재의 원인이 될 수 있으며 화상이나 부상을 입을 수 있습니다.
- 배터리를 직사광선에 노출되는 곳이나 뜨거운 자동차, 전열 기구 등의 고온 환경에 보관하지 마십시오.
- 배터리 누액이나 단자 손상을 방지하기 위해 배터리 사용에 대한 다음의 모든 지침을 준수하십시오. 배터리를 분해하거나 납땜 등의 개조를 하지 마십시오.
- 배터리 액이 눈에 들어간 경우 즉시 깨끗하고 차가운 흐르는 물로 눈을 씻어내고 의사의 치료를 받으십시오.
- 카메라에서 배터리를 뺄 수 없다면 승인된 대리점이나 서비스센터에 연락하십시오. 힘을 주어 배터리를 빼지 마십시오. 배터리 외관이 손상되면 (굽힘 등) 과열되거나 폭발할 수 있습니다.
- 항상 어린이나 애완동물이 접근할 수 없는 곳에 배터리를 보관하십시오. 실수로 배터리를 삼킨 경우 즉시 치료를 받으십시오.

⚠ 경고

카메라 취급

- 카메라를 가연성 또는 폭발성 가스 근처에서 사용하지 마십시오.
- 먼지나 습기가 많은 곳에서 카메라를 사용하거나 보관하지 마십시오.
- 플래시 및 LED(AF 보조광 포함)를 가까운 거리의 사람(유아, 어린이 등)을 향해 사용하지 마십시오.
 - 피사체 얼굴로부터 최소 1 m 이상 떨어지십시오. 피사체의 눈과 너무 가까운 거리에서 플래시가 발광되면 일시적 시력 장애가 발생할 수 있습니다.
- 카메라로 태양 또는 강한 빛을 직접 보지 마십시오.
- 유아나 어린이가 카메라를 만지지 않도록 하십시오.
 - 심각한 부상을 초래할 수 있는 다음의 위험한 상황을 예방하기 위해, 카메라는 항상 어린이나 유아의 손이 닿지 않는 곳에서 사용 및 보관하십시오.
 - 카메라 스트랩에 걸려서 질식할 수도 있습니다.
 - 배터리, 카드 또는 기타 작은 부품들을 삼킬 수 있습니다.
 - 본인의 눈 또는 다른 어린이의 눈에 플래시를 발광할 수 있습니다.
 - 카메라의 작동부에 의해 상해를 입을 수 있습니다.

- SD/SDHC/SDXC 메모리 카드 또는 Eye-Fi 카드만 사용하십시오. 다른 카드 종류는 사용하지 마십시오.
 - 실수로 다른 종류의 카드를 카메라에 넣은 경우에는 공인 대리점이나 서비스 센터에 연락하십시오. 카드를 강제로 빼려고 하지 마십시오.
- 충전기에서 연기나 열 또는 이상한 소리가 냄새가 날 경우 즉시 사용을 중단하고 콘센트에서 플러그를 뺀 다음 지정 대리점이나 서비스 센터에 연락하십시오.
- 플래시가 발광될 때 플래시를 손으로 가리지 마십시오.

배터리 취급

- 배터리는 항상 건조하게 보관해야 합니다.
 - 배터리의 누액, 과열, 화재 또는 폭발을 방지하기 위해 본 제품에 사용하도록 권장하는 배터리만 사용하십시오.
 - 배터리는 사용 설명서의 설명에 따라 주의 깊게 설치하십시오.
 - 충전용 배터리가 지정된 시간 내에 충전되지 않으면 충전을 중지하고 사용하지 마십시오.
 - 외관에 흠집이 나거나 손상된 배터리는 사용하지 마십시오. 배터리에 흠집이 나지 않도록 주의하십시오.
 - 배터리를 떨어뜨리거나 가격함으로써 강한 충격이나 지속적 진동을 받지 않도록 하십시오. 폭발, 과열 또는 화재의 원인이 될 수 있습니다.
- 배터리에서 액이 흐르거나, 이상한 냄새가 나거나 변색 또는 모양이 변형되거나, 사용 도중 이상 현상이 발견되면 카메라의 사용을 중지하고 즉시 화재로부터 멀리 떨어지십시오.
- 배터리 액이 옷이나 피부에 묻은 경우 즉시 옷을 벗고 액이 묻은 부분을 깨끗하고 차가운 흐르는 물로 씻어내십시오. 액으로 인해 피부에 화상을 입은 경우 즉시 병원에 가십시오.

무선 LAN 기능 사용

- 의료 장비가 있는 병원 및 기타 장소에서는 카메라를 끄십시오. 카메라의 무선 전파가 의료 장비에 나쁜 영향을 미치면 오작동으로 인한 사고가 발생할 수 있습니다.
- 비행기에 탑승할 경우 카메라를 끄십시오. 탑승 중에 무선 장치를 사용하면 안전한 항공기 운항을 저해할 수 있습니다.

⚠ 주의

카메라 취급

- 이상한 냄새, 잡음 또는 연기가 나는 경우 **카메라 사용을 즉시 중지하십시오.**
 - 화재나 화상의 위험이 있으므로 배터리를 뺄 때는 맨손으로 만지지 마십시오.
- 젖은 손으로 카메라를 잡거나 조작하지 마십시오.
과열, 폭발, 화재, 감전 또는 오작동을 초래할 수 있습니다.
- 카메라를 휴대할 때 스트랩에 주의를 기울이십시오. 스트랩이 다른 물체에 걸려서 심각한 손상의 원인이 될 수 있습니다.
- **카메라를 온도가 매우 높아질 수 있는 곳에 보관하지 마십시오.**
 - 일부 부품이 변형되거나 특정 환경에서는 카메라에 불이 붙을 수 있습니다. 담요 등으로 덮은 채 충전기를 사용하지 마십시오. 과열되어 화재가 발생할 수 있습니다.
- **카메라를 취급할 때 저온 화상을 입지 않도록 주의하십시오.**
 - 카메라에 금속 부분이 있으면 과열로 인한 저온 화상을 입을 수 있습니다. 다음 사항을 주의하십시오:
 - 카메라를 장시간 사용하면 뜨거워집니다. 이 상태에는 카메라를 잡고 있으면 저온 화상을 입을 수 있습니다.
 - 매우 추운 장소에서는 카메라 본체의 온도가 주변 온도보다 낮을 수 있습니다. 낮은 온도에서 카메라를 취급할 때는 가능한 한 장갑을 착용하십시오.
- 본 제품에는 매우 정밀한 기술이 적용되어 있으므로 다음과 같은 장소에서는 카메라를 사용하거나 보관하지 마십시오:
 - 온도 및 습도가 높거나 변화가 심한 곳. 직사광선, 해변, 밀폐된 자동차, 전열 기구(스토브, 라디에이터 등) 근처 또는 가습기 근처.
 - 모래나 먼지가 많은 환경.
 - 가연성 또는 폭발성 물체 근처.
 - 욕실 등의 젖은 장소나 비오는 곳. 방수 설계가 된 제품을 사용할 때는 해당 제품의 설명서도 참조하십시오.
 - 진동이 심한 장소.
- 카메라를 떨어뜨리거나 강한 충격이나 진동을 가하지 마십시오.
- 카메라를 삼각대에 연결하거나 삼각대에서 분리할 경우 카메라를 돌리지 말고 삼각대 나사를 돌립니다.
- 카메라를 이동하기 전에 삼각대 및 다른 모든 타사 액세서리를 제거합니다.
- 카메라의 전기 접점 또는 교환형 렌즈에 손대지 마십시오.

- 카메라로 태양을 직접 보지 마십시오. 이로 인해 렌즈 또는 셔터의 커튼막의 손상, 색상손상, 이미지 활상소자의 고스트 발생의 원인이 되거나 화재를 유발시킬 수도 있습니다.
- 뷰파인더를 뜨거운 열기구나 직사광선에 노출되지 않도록 하십시오. 열이 가해지면 뷰파인더가 손상될 수 있습니다.
- 렌즈를 강하게 밀거나 당기지 마십시오.
- 카메라를 장시간 보관할 때는 배터리를 빼두십시오. 카메라 내 부에 응결이나 곰팡이가 발생하는 것을 방지하기 위해 시원하고 건조한 위치에 보관하십시오. 보관 후에는 카메라를 켜고 셔터 버튼을 눌러 정상적으로 작동하는지 테스트하십시오.
- TV, 전자레인지, 비디오 게임, 스피커, 대형 모니터, TV/라디오탑 또는 전술탑 등과 같은 자기/전자기장, 무선 전파 또는 고전압에 노출된 위치에서 사용할 경우 카메라가 오작동 할 수 있습니다. 이러한 경우에는 카메라를 껐다가 다시 켜 후 조작하십시오.
- 카메라의 설명서에서 설명하는 사용 환경 제한을 준수하십시오.

배터리 취급

- 배터리를 넣기 전에 항상 누액, 변색, 변형 또는 기타 이상 현상의 발생 여부를 검사하십시오.
- 배터리를 오래 사용하면 뜨거워질 수 있습니다. 가벼운 화상의 위험이 있으므로 카메라를 사용한 직후 배터리를 꺼내지 마십시오.
- 카메라를 장시간 보관할 때는 카메라에서 배터리를 빼두십시오.
- 배터리를 오랫동안 보관하려면 서늘한 곳을 선택합니다.
- 본 카메라에는 Olympus 에서 지정된 리튬이온 배터리를 사용합니다. 지정된 정품 배터리를 사용하십시오. 정품이 아닌 배터리를 사용할 경우 폭발의 위험이 있습니다.
- 카메라의 소비 전력은 사용하는 기능에 따라 달라집니다.
- 아래에 설명된 상황에서는 전력이 지속적으로 소비되고 배터리가 빠르게 소모됩니다.
 - 줌을 반복적으로 사용할 때.
 - 촬영 모드에서 셔터 버튼을 반누름하여 자동 초점을 반복하여 사용할 때.
 - 모니터에 사진이 장시간 표시되어 있을 때.
 - 카메라가 프린터에 연결되어 있을 때.
- 다 쓴 배터리를 사용하면 배터리 잔량 경고 없이 카메라가 꺼질 수도 있습니다.
- 올림푸스 리튬이온 배터리는 올림푸스 디지털 카메라에서만 사용할 수 있도록 설계되었습니다. 다른 장치에 배터리를 사용하지 마십시오.

- 배터리의 단자가 땀이나 기름으로 더러워지면 접촉불량을 일으키는 원인이 됩니다. 마른 헝겊으로 잘 닦은 후에 사용해 주십시오.
- 충전식 배터리를 구입한 후 처음으로 사용하는 경우 또는 장시간 사용하지 않은 경우는 반드시 충전해 주십시오.
- 배터리는 일반적으로 저온이 될수록 성능이 저하합니다. 한랭지에서 사용할 때에는 카메라를 방한구나 의복의 내측에 넣는 등 보호하면서 사용해 주십시오. 한편 저온으로 성능이 저하한 배터리는 상온에서 회복됩니다.
- 장기간의 여행 등에는 예비 배터리를 준비할 것을 권장합니다. 권장 배터리는 여행 중에 입수하기 어려울 수도 있습니다.
- 지구 자원을 절약하는데에 도움을 주기 위해서는 배터리를 리사이클 해 주십시오. 다 쓴 배터리를 버릴 때에는, 반드시 단자를 달아주시고 지역의 법률과 규정에 따라 주십시오.
- 어린이나 애완동물이 배터리를 가지고 장난치지 않도록 하십시오(할거나, 입에 넣거나 씹는 등 위험한 행동 금지).

전용 충전 배터리 및 배터리 충전기 사용

본 카메라에는 정품 Olympus 전용 충전 배터리 및 배터리 충전기만 사용해야 합니다. 정품이 아닌 충전 배터리 및/또는 배터리 충전기를 사용하면 누수, 발화 또는 배터리 손상으로 인한 화재 또는 부상 사고가 발생할 수 있습니다. Olympus는 정품 Olympus 액세서리가 아닌 배터리 및/또는 배터리 충전기 사용으로 인해 발생한 사고나 손상에 대해서는 아무런 책임을 지지 않습니다.

모니터

- 모니터를 강하게 누르지 마십시오. 이미지가 흐려져서 재생 모드가 작동하지 않거나 모니터에 손상이 갈 수 있습니다.
- 모니터 위아래에 선이 나타날 수 있으며 이는 오작동이 아닙니다.
- 카메라에 피사체가 대각선으로 보이는 경우 모니터에서는 가장자리가 울퉁불퉁하게 표시될 수 있습니다. 이는 고장이 아니며 재생 모드에서는 눈에 많이 띄지 않습니다.
- 저온에서는 모니터를 켜는 데 시간이 걸릴 수 있으며 일시적으로 색이 변할 수 있습니다. 온도가 매우 낮은 장소에서 사용할 경우에는 가끔씩 따뜻한 장소에 놓아 두는 것이 좋습니다. 낮은 온도에서 모니터의 성능이 저하되더라도 정상 온도가 되면 원상태로 복구됩니다.
- 이 제품의 모니터는 고정밀도로 제작되었지만 불량화소가 있을 수 있습니다. 이런 화소는 저장될 이미지에 영향을 미치지 않습니다. 특성 때문에 각도에 따라 색이나 밝기가 고르지 않을 수 있지만 이는 모니터의 구조에 따른 것입니다. 이는 고장이 아닙니다.

법률 및 기타 공지 사항

- Olympus는 이 장치를 정당하게 사용함으로써 예상되는 모든 손실, 이익 또는 이 제품의 부적절한 사용으로 인해 유발된 제 3자의 요청과 관련해 어떤 진술이나 보증도 하지 않습니다.
- Olympus는 사진 데이터 삭제에 의해 유발되는 이 장치의 합법적 사용에 의해 예상되는 모든 손실이나 이익과 관련해 어떤 진술이나 보증도 하지 않습니다.

품질 보증에 관한 주의

- Olympus는 이 서면 자료 또는 소프트웨어의 여하한 내용을 통해, 또는 그 내용과 관련해 어떠한 명시적이거나 묵시적인 기술 또는 보증도 하지 않습니다. 아울러 어떤 경우에도 상업성 또는 특정 목적에의 적합성 또는 이 서면 자료 또는 소프트웨어나 장치의 사용 또는 사용 불가능으로부터 유발된 모든 우발적, 필연적 또는 간접적 손실(비즈니스 이익의 손실, 비즈니스 중단 및 비즈니스 정보 손실 등을 포함하며 이에 국한되지 않음)의 묵시적 보증에 대해 책임지지 않습니다. 일부 국가에서는 필연적이거나 우발적인 손실에 대한 책임의 배제나 제한을 허용하지 않으므로 위의 제한은 귀하에게 적용되지 않을 수도 있습니다.
- Olympus는 이 설명서에 대한 모든 권리를 보유합니다.

해당 무선설비는 전파혼신 가능성이 있으므로 인명안전과 관련된 서비스는 할 수 없습니다

사용자안내문

이 기기는 가정용 (B급) 전자파적합기기로서 주로 가정에서 사용하는 것을 목적으로 하며, 모든 지역에서 사용할 수 있습니다.

기가지재의 명칭 (모델명): 무선데이터통신시스템용 무선기기 (E-M10MarkII)

인증번호: MSIP-CMM-OLY-E-M10MarkII



인증받은 자의 상호: OLYMPUS CORPORATION

제조사: OLYMPUS CORPORATION

경고

허가 받지 않은 사진 촬영이나 저작권이 있는 자료의 사용은 적용 가능한 저작권법을 침해할 수 있습니다. Olympus는 허가 받지 않은 사진 촬영, 저작권 소유자의 권한을 침해하는 사용 또는 기타 행위에 대해 아무런 책임도 없습니다.

- 이 설명서에서 언급된 카메라 파일 시스템용 표준은 일본 전자정보기술산업협회(JEITA)가 규정한 "DCF (Design Rule for Camera File System; 카메라 파일 시스템용 디자인 규격)" 표준입니다.
- 그 밖의 모든 상호 및 제품명은 관련 소유자의 등록 상표 및/또는 상표입니다.

저작권 고지 사항

모든 판권을 소유합니다. 이 서면 자료나 소프트웨어의 어떤 부분도 Olympus의 사전 허가 없이는 사진 복사 및 기록 또는 여하한 형태의 정보 저장 및 검색 시스템 사용을 포함해 어떤 형태와 수단, 전기 또는 기계적 수단으로도 복사하거나 사용할 수 없습니다. 이 서면 자료나 소프트웨어의 사용, 또는 여기에 포함되어 있는 정보의 사용으로 인한 손실과 관련해 어떤 책임도 지지 않습니다. Olympus는 책임 또는 사전 공지 없이 이 출판물이나 소프트웨어의 특징 및 내용을 변경할 있는 권한을 갖고 있습니다.

THIS PRODUCT IS LICENSED UNDER THE AVC PATENT PORTFOLIO LICENSE FOR THE PERSONAL AND NONCOMMERCIAL USE OF A CONSUMER TO (i) ENCODE VIDEO IN COMPLIANCE WITH THE AVC STANDARD ("AVC VIDEO") AND/OR (ii) DECODE AVC VIDEO THAT WAS ENCODED BY A CONSUMER ENGAGED IN A PERSONAL AND NON-COMMERCIAL ACTIVITY AND/OR WAS OBTAINED FROM A VIDEO PROVIDER LICENSED TO PROVIDE AVC VIDEO. NO LICENSE IS GRANTED OR SHALL BE IMPLIED FOR ANY OTHER USE. ADDITIONAL INFORMATION MAY BE OBTAINED FROM MPEG LA, L.L.C. SEE HTTP://WWW.MPEGLA.COM

등록 상표

- Microsoft 및 Windows는 Microsoft Corporation의 등록 상표입니다.
- Macintosh는 Apple Inc.의 상표입니다.
- SDXC 로고는 SD-3C, LLC의 상표입니다.
- Eye-Fi는 Eye-Fi, Inc.의 상표입니다.
- "Shadow Adjustment Technology" (역광자동조정 기능)는 Apical Limited의 특허기술을 사용하고 있습니다.
- Micro Four Thirds, Four Thirds 및 Micro Four Thirds 그리고 Four Thirds 로고는 일본과 미국, 유럽연합 국가 및 기타 국가에 소재한 OLYMPUS CORPORATION의 상호 또는 등록 상표입니다.
- Wi-Fi는 Wi-Fi Alliance의 등록상표입니다.
- Wi-Fi CERTIFIED 로고는 Wi-Fi Alliance 의 인증마크입니다.



본 카메라의 소프트웨어에는 타사 소프트웨어가 포함될 수 있습니다. 타사 소프트웨어는 해당 소프트웨어의 소유자 또는 라이선서가 부과하는 조건의 지배를 받습니다.

이러한 조건과 기타 타사 소프트웨어 고지는 동봉한 CD-ROM 내에 저장된 소프트웨어 고지 PDF 파일 또는 다음 사이트에서 확인하실 수 있습니다.

<http://www.olympus.co.jp/en/support/imgs/digicamera/download/notice/notice.cfm>



기호

RC모드	133
.....	98
메뉴 표시	98
Home 등록	99
(얼굴 인식 AF)	49, 99
H fps설정	100
L fps설정	100
/Info표시설정	101
컨트롤 설정	101
(미리보기)잠금	102
저속제한	104
동조속도	104, 114
+	104
+WB	105
경고 레벨	108
/	65
(인덱스 표시)	77
Q (확대 재생)	77
모드	106
(단일 프레임 삭제)	79
(화상 선택)	80
(보호)	79
따뜻한 색 유지	105
(이미지 회전)	95
화질설정	104
(전자음)	102
(오디오 녹음)	80
(모니터 밝기 조절)	98
(슬라이드쇼)	78
손떨림 보정	100
OVF 시뮬레이션	108
보정	104

A

AdobeRGB	71
AEL/AFL기능	109
AEL 측광모드	103
AE 잠금	18, 65, 109
AF Illuminat.(AF 보조광)	99
AF 모드	51, 99

AF 영역 ()	48
AF 추적	51
AF 타겟팅 패드	100
ART (아트 필터)	22, 28
A (조리개 우선 촬영)	33

B

BKT (브라케팅)	88
BULB	35

C

C-AF	51
C-AF+TR	51

D

dpi설정	105
-------	-----

E

Eye-Fi	108
--------	-----

H

HDMI	101
HDR	91
High Dynamic Range (HDR)	91
Home 설정 (Home 설정)	99

I

iAUTO ()	22, 24, 38
INFO 버튼	21, 49, 75
ISO	53, 103
ISO-Auto	103
ISO Step	103
ISO 감도	53
ISO자동설정	103

J

JPEG 편집	96
---------	----

L

LIVE TIME	35, 103
LV감도확장	101
LV 수퍼 컨트롤 패널	45, 112

M

M (수동 모드)	35
MF	65
MF(수동 초점)	51
MF시 화면확대	99, 110

O

OVF 시뮬레이션	108
-----------------	-----

P

P (프로그램 모드)	32
PHOTO STORY	30

R

RAW	60
RAW Data 편집	95
RAW+JPEG 동시 소거	105
RC 모드 (⚡ RC 모드)	133

S

S (셔터 우선 촬영)	34
S-AF	51
S-AF+MF	51
SCN (장면 모드)	22, 26
SD 카드	130
SD 카드 포맷	83
sRGB	71

T

TV	110
----------	-----

U

USB접속 모드	102
----------------	-----

W

Wi-Fi 설정	120
----------------	-----

ㄱ

가로세로비	59
개인 설정 메뉴 (☞)	99
거친 필름 효과	28, 68
고속 동영상	44, 61
공유 명령	80
그리드 표시	101
깜박임 감소	102

ㄴ

날짜/시간 설정 (🕒)	17
내설정	84
내 클립	41
노이즈 감소	103
노이즈 필터	103
노출단계선택	103
노출 보정	47
노출 시프트	108
눈동자 인식 AF	49

ㄷ

다이얼기능	100
다이얼방향	100
다중 노출	92
달력 표시	77, 81, 114
무비 녹음	72, 106
동영상+사진 모드	40
동영상 텔레컨버터	40
동영상 효과	39
등록	123
디지털 텔레컨버터	65, 86

ㄹ

라이브 가이드	24, 65
라이브 벌브	103
라이브 컨트롤	46
라이브 합성 촬영	36
레벨 조정	108
레벨 측정기	21
렌즈 I.S. 인식	100
렌즈리셋	99
릴리즈 래그 타임	100
릴리즈 우선 C/S	100

ㄹ

멀티 기능	66
멀티 에코	39
메뉴 표시 (%, 메뉴 표시)	98
모드 가이드	101
모드 다이얼 기능	100
무선 LAN	120
무선 원격 제어 플래시	133
미리보기	65
미리보기 잠금	102

ㅂ

바람 소음 감소	106
반누름 중 IS	100
배터리 잔량 표시	16
버튼 기능	64, 100
벌브/시간 모니터	103
벌브/시간 타이머	103
벌브/시간 포커싱	99
벌브 촬영	35
보호해제	97
볼륨 조정	78
브라케팅 촬영	88
비디오 출력	101

ㅅ

삭제	79
모두 삭제	83
삭제	79
삭제가 선택되었음	80
색상 만들기	52
설정 메뉴	98
셀프 타이머	57
손떨림 보정	56
수동 초점 (MF)	51
수퍼 스팟 AF (확대 화상 AF)	50
스마트폰에 연결	117
스토리지	122
슬라이드쇼	78
슬로우 모션 동영상	43, 44
실행 우선 설정	105
싱글 AF	51

ㅇ

아트 LV모드	101
아트 페이드	39
아트 필터	28
아트 효과	29
압축률	60, 131
얼굴 인식 AF	49, 99
연속 AF	51
연속 촬영	57
오디오 녹음	80, 97
원샷 에코	39
원터치 소거	105
위치 정보	119
이미지 크기	131
동영상	61
정지 화상	60
이미지 합성	97
인덱스 표시	77, 81, 114
인쇄	125
인쇄 예약	127
인터벌 동영상	87
인터벌 촬영	87

ㅈ

자동 초점 사운드 (전자음)	102
작은 타겟 (작은 타겟 AF 타겟)	48
장면 모드	26
장시간 노출 (벌브/시간)	35
재생	76
동영상 재생	76, 79
정지 화상 재생	76, 77
재생 메뉴	95
재설정	84
저속 동조	62
저작권 설정	106
저진동	94
전동 줌 속도	109
정보 설정 (정보 설정)	101
정지 화상 편집	95
조명 상자	113
조명시간	102
중첩비 설정	59
주변광량 보정	104

국

초점 모드 (AF 모드).....	51
촬영.....	22
동영상 녹화.....	39
사진 촬영.....	22
촬영 레벨.....	106
촬영 메뉴.....	83
충전.....	13
취침타이머.....	16, 102
측광.....	53

크

카드.....	14, 130
카드 설정.....	83
컬러설정.....	105
퀵 모션 동영상.....	43
클로즈업 재생.....	77
키스톤 보정.....	93

테

타임 촬영.....	35
터치 AF.....	37
터치 스크린 설정.....	108
테스트촬영.....	65

표

파노라마.....	27
파일명.....	105
파일명 편집.....	105
패닝.....	26
펄웨어.....	98
포맷 (카드 설정).....	83
포커스링.....	99
표시 간격.....	18
재생 중.....	74
촬영하는 동안.....	18
풀타임 AF.....	99
프로그램 시프트 (Ps).....	32
플래시 강도 조절 [Fn].....	64
플래시 보정.....	64
피킹 설정.....	102
픽셀 맵핑.....	143
픽처 모드 설정.....	101

흥

하이라이트와 새도우 제어.....	52
합성 설정.....	103
합성 촬영.....	36
화상보기.....	98
화상효과설정.....	68, 85
화소크기.....	104
화이트밸런스.....	54, 104
확대 화상 AF.....	50
회전.....	77
흑백 (모노톤).....	68
히스토그램 설정.....	101
히스토그램 표시.....	21

OLYMPUS KOREA CO., LTD.

10F Olympus Tower A, 446, Bongeunsa-ro, Gangnam-gu, Seoul, Korea. 135-509
<http://www.olympus.co.kr> Tel. 1544-3200

A/S 센터 안내

제품 사용 중에 고장이 발생하였을 경우에는 제품에 첨부된 보증서를 지참하시고 가까운 OLYMPUS A/S 센터에 상담하여 주십시오.

올림푸스한국(주) 고객센터 :1544-3200

본사 올림푸스한국 (주) 고객센터 경기도 용인시 수지구 동천동 856번지 신나라빌딩 2층.
TEL. 1544-3200 FAX. 031-8007-1155

서울 강남 A/S센터 서울시 서초구 반포동 746-15 1층
TEL. 02-517-1425 ~ 6 FAX. 02-517-1428

신촌 A/S센터 서울시 마포구 노고산동 57-16 신촌르메이에르 203호

TEL. 02-325-3875~6 FAX. 02-325-3877

용산 A/S센터 서울시 용산구 한강로3가 2-8 나진상가 12동 3층

TEL. 02-711-7906~7 FAX. 02-716-7907

광진 A/S센터 서울시 광진구 화양동 481-1 바롬빌딩 2층

TEL. 02-458-9175 FAX. 02-458-9185

경기 수원 A/S센터 경기도 수원시 팔달구

매산로2가40-1 동인트루빌오피스텔 1층 102호

TEL. 031-269-0089 FAX. 031-269-8440

일산 A/S센터 경기도 고양시 일산 동구 백석동

1308번지 남경시티프라자 402-2호

TEL. 031-905-8626 FAX. 031-904-9077

인천 인천 A/S센터 인천광역시 부평구 부평동

543-30 제1호3층

TEL. 032-330-9767~8 FAX. 032-330-9769

강원 춘천 A/S센터 강원도 춘천시 효자1동 672-8 1층

TEL. 033-241-4501 FAX. 033-241-7501

충청 천안 A/S센터 충남 천안시 서북구 성정동 1096 2층

TEL. 041-567-4001 FAX. 041-568-4002

청주 A/S센터 충북 청주시 흥덕구 가경동 1044

TEL. 043-238-7757 FAX. 043-235-8457

대구 대구 A/S센터 대구시 중구 동문동 1-20번지 2층

TEL. 053-716-7163 FAX. 053-716-7170

부산 부산 A/S센터 부산광역시 부산진구 부전동 150-1 3층

TEL. 1599-1172 FAX. 070-7500-5673

울산 울산 A/S센터 울산광역시 남구 신저1동 519-17 3층

TEL. 052-274-8882 FAX. 052-275-5284

Door To Door

택배 A/S 전국 확대 실시!

Olympus 정품, 무상 수리 기간에 해당하는 제품에 한해 전국 어디서나 무상 택배 서비스를 실시하고 있습니다.