

# OLYMPUS

## 数码照相机

# E-M1 Mark II

## 使用说明书

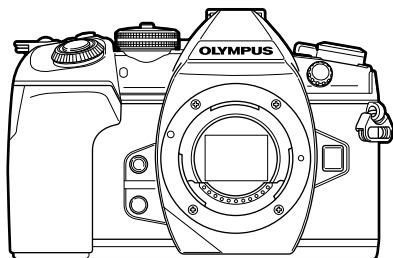

目录

快速任务索引

1. 使用前的准备工作
2. 拍摄
3. 播放
4. 菜单功能
5. 将照相机连接至智能手机
6. 连接照相机到电脑和打印机
7. 注意
8. 信息
9. 安全事项
10. 固件更新后的新增/修改

型号：IM002

- 感谢您购买Olympus 数码照相机。在使用新照相机之前，请仔细阅读本说明书，充分了解其性能以便延长照相机的使用寿命。请妥善保存本说明书以供随时参考。
- 我们建议您在拍摄重要图像之前，先试拍几张不重要的图像，确保您能正确无误地操作本照相机。
- 本说明书中的画面及照相机图示说明是产品研发过程中的，有可能与实际产品不符。
- 如果通过照相机固件的升级对某些功能进行了增补及/或修改，说明书的内容会与实际功能有所差异。关于最新信息，请访问Olympus网站。

- 该注意事项有关于附带的闪光灯，且主要针对于北美用户。

## Information for Your Safety

# IMPORTANT SAFETY INSTRUCTIONS



When using your photographic equipment, basic safety precautions should always be followed, including the following:

- Read and understand all instructions before using.
- Close supervision is necessary when any flash is used by or near children. Do not leave flash unattended while in use.
- Care must be taken as burns can occur from touching hot parts.
- Do not operate if the flash has been dropped or damaged - until it has been examined by qualified service personnel.
- Let flash cool completely before putting away.
- To reduce the risk of electric shock, do not immerse this flash in water or other liquids.
- To reduce the risk of electric shock, do not disassemble this flash, but take it to qualified service personnel when service or repair work is required. Incorrect reassembly can cause electric shock when the flash is used subsequently.
- The use of an accessory attachment not recommended by the manufacturer may cause a risk of fire, electric shock, or injury to persons.

# SAVE THESE INSTRUCTIONS

### 本说明书中的常用指示符号

本说明书中使用了下列符号。

 <b>要点</b>	有助于最大发挥照相机性能的有用信息和要点。
	介绍详情或相关信息的参考页。

<b>快速任务索引</b>	<b>8</b>	<b>录制视频</b> .....	<b>36</b>
		使用视频模式(📹).....	37
		录制视频时使用静音功能.....	38
<b>各部位名称</b>	<b>10</b>	<b>使用各种设定</b> .....	<b>39</b>
<b>使用前的准备工作</b>	<b>12</b>	控制曝光(曝光补偿☒).....	39
<b>查验包装内的物品</b> .....	<b>12</b>	选择AF焦点模式	
<b>电池充电和插入电池</b> .....	<b>13</b>	(AF焦点设定).....	39
<b>插入存储卡</b> .....	<b>15</b>	设定AF焦点.....	40
<b>安装照相机镜头</b> .....	<b>16</b>	人脸优先AF/眼部优先AF.....	40
<b>使用显示屏</b> .....	<b>17</b>	缩放框AF/缩放AF	
<b>开启照相机电源</b> .....	<b>18</b>	(超级点AF).....	41
<b>日期/时间设定</b> .....	<b>19</b>	改变ISO感光度(ISO).....	42
		调整色彩(WB (白平衡)).....	42
		选择对焦模式(AF模式).....	43
		选择照相机测量亮度的方法	
		(测光).....	45
<b>拍摄</b>	<b>20</b>	锁定曝光(AE锁定).....	45
<b>拍摄时的信息显示</b> .....	<b>20</b>	进行连拍/自拍.....	46
<b>在不同显示间切换</b> .....	<b>22</b>	拍摄时快门按钮操作不造成	
切换信息显示.....	23	振动影响(快门减震[⬆]).....	47
<b>拍摄静止图像</b> .....	<b>24</b>	拍摄时不发出快门声音	
由照相机选择光圈和快门速度		(静音[🔇]).....	47
(程序式模式).....	26	以无释放延时拍摄	
选择光圈(光圈优先模式).....	27	(专业抓拍).....	48
选择快门速度		拍摄更高分辨率的静止图像	
(快门优先模式).....	28	(高分辨率拍摄).....	48
选择光圈和快门速度		拍摄HDR (高动态范围)	
(手动模式).....	29	图像.....	49
长时曝光拍摄		在超级控制面板中设定.....	50
(BULB/LIVE TIME).....	30	微调白平衡(白平衡补偿).....	52
实时合成摄影		减轻照相机晃动(影像防抖).....	53
(暗光和亮光区域合成).....	30	设定照片比例设定.....	54
由照相机选择设定		设定拍摄数据的保存方法	
(iAUTO模式).....	31	(📷保存设定).....	54
使用创意拍摄.....	33	选择画质(📷🔍).....	55
自定义模式(C1、C2、C3)....	35	选择画质(📷🔍).....	56
操作触摸屏来拍摄.....	35	使用闪光灯(闪光摄影).....	57
		调整闪光输出(闪光补正).....	60

处理选项(影像风格) .....	61	■ 使用触摸屏 .....	84
微调清晰度(清晰度) .....	62	选择和保护图像 .....	84
微调对比度(对比度) .....	62	<b>菜单功能</b> .....	<b>85</b>
微调饱和度(彩度) .....	63	■ 基本菜单操作 .....	85
微调色调(灰阶) .....	63	■ 使用拍摄菜单1/拍摄菜单2 .....	86
对黑白图像应用创意拍摄效果 (彩色滤光镜) .....	64	恢复到默认设定(重设) .....	86
调整黑白图像的色调 (黑白色) .....	64	保存喜好设定 (指定至自定义模式) .....	87
调整i-Enhance效果(效果) .....	65	处理选项(影像风格) .....	88
设定颜色再现格式 (色彩空间) .....	65	画质(📷🔍) .....	88
更改高光显示和阴影显示的 亮度(高光&阴影) .....	66	数码变焦(数码增距功能) .....	88
指定按钮功能(按钮功能) .....	66	设定自定义自拍(📷/📷) .....	89
调整整体色彩(色彩创造) .....	71	以固定间隔自动拍摄 (📷间隔拍摄) .....	90
■ 拍摄“我的剪辑” .....	72	更改一系列照片的设定 (包围拍摄) .....	91
编辑“我的剪辑” .....	73	将多次曝光记录为单张图像 (多重曝光) .....	95
拍摄快慢镜头视频 .....	75	梯形失真校正和透视控制 (梯形失真补偿) .....	97
<b>播放</b> .....	<b>76</b>	设定快门减震/静音拍摄 (快门减震[📷]/静音[📷]) .....	98
■ 播放期间的信息显示 .....	76	设定高分辨率拍摄 (高分辨率拍摄) .....	99
播放图像信息 .....	76	使用遥控无线闪光拍摄 .....	99
切换信息显示 .....	77	■ 使用视频菜单 .....	100
■ 查看照片和视频 .....	78	将效果添加至视频 .....	102
索引显示/日历显示 .....	79	设定录制模式(📷🔍) .....	102
查看静止图像 .....	79	设定视频录音(视频📷) .....	103
音量 .....	80	使用IC录音笔录制视频 音频 .....	104
观看视频 .....	81	■ 使用播放菜单 .....	105
保护图像 .....	81	显示旋转的图像(📷) .....	105
复制图像(拷贝) .....	81	编辑静止图像 .....	105
删除图像 .....	82	从视频保存静止图像 (拍摄影片中的照片) .....	107
选择图像(📷、复制已选影像、 删除所选张、预约分享选定) .....	82	裁剪视频(影片剪裁) .....	108
对图像设定传送预约 (预约分享) .....	82	取消所有保护 .....	108
音频记录 .....	83	复制所有文件 .....	108
将静止图像添加到我的剪辑 (添加至我的剪辑) .....	83		

■ 使用设定菜单.....	109
格式化存储卡(设定存储卡)...	110
删除所有图像(设定存储卡)...	110
■ 使用自定义菜单.....	111
<b>A1</b> AF/MF.....	111
<b>A2</b> AF/MF.....	112
<b>A3</b> AF/MF.....	112
<b>B</b> 按钮/拨盘/控制杆.....	113
<b>C1</b> 快门释放/连拍/ 影像防抖.....	114
<b>C2</b> 快门释放/连拍/ 影像防抖.....	114
<b>D1</b> 显示(■)/PC.....	115
<b>D2</b> 显示(■)/PC.....	115
<b>D3</b> 显示(■)/PC.....	116
<b>D4</b> 显示(■)/PC.....	117
<b>E1</b> 曝光/ISO/BULB/☒.....	117
<b>E2</b> 曝光/ISO/BULB/☒.....	118
<b>E3</b> 曝光/ISO/BULB/☒.....	118
<b>F</b> 闪光灯设定.....	118
<b>G</b> 白平衡/WB/色彩.....	119
<b>H1</b> 记录/删除.....	120
<b>H2</b> 记录/删除.....	121
<b>I</b> EVF.....	121
<b>J1</b> 相机设定.....	122
<b>J2</b> 相机设定.....	122
AEL/AFL.....	123
手动辅助对焦.....	124
<b>Fn</b> 拨杆功能.....	124
选择控制面板显示 (相机操控设定).....	125
添加信息显示.....	127
使用自拍辅助菜单自拍人像...	129
在电视机上查看照相机图像...	130
闪光时的快门速度.....	131
组合使用JPEG图像尺寸和 压缩率.....	131
设定用于记录的存储卡.....	132
保存镜头信息.....	132
选择取景器的显示样式.....	133

## 将照相机连接至智能手机 134

■ 连接至智能手机.....	135
■ 将图像传送到智能手机.....	136
■ 使用智能手机遥控拍摄.....	136
■ 添加位置信息到图像.....	137
■ 改变连接方法.....	137
■ 更改密码.....	138
■ 取消预约分享.....	138
■ 初始化无线LAN设定.....	138

## 连接照相机到电脑和打印机 139

■ 将照相机连接到电脑.....	139
■ 将照片复制到电脑.....	140
■ 安装电脑软件.....	141
■ 安装OLYMPUS Digital Camera Updater.....	141
■ 用户注册.....	141
■ 直接打印(PictBridge).....	142
简单打印.....	142
自定义打印.....	143
■ 打印预约(DPOF).....	144
创建打印预约.....	144
从打印预约中删除所有或 已选图像.....	145

## 注意 146

■ 电池与充电器.....	146
■ 使用选购AC适配器.....	146
■ 在国外使用充电器.....	147
■ 支持的存储卡.....	147
■ 记录模式和图像尺寸/ 可存储静止图像数.....	148
■ 可更换镜头.....	149
■ HLD-9手柄.....	150
■ 专用于本照相机的外接闪光灯... 无线遥控闪光摄影.....	152

■ 其它外接闪光灯 .....	154
■ 主要附件 .....	155
■ 系统图 .....	156
■ 清洁和存放照相机 .....	158
清洁照相机 .....	158
存储 .....	158
清洁和检查摄像设备 .....	158
像素映射-检查图像处理 功能 .....	159
■ 售后服务 .....	159
<b>信息</b>	<b>160</b>
■ 拍摄小提示与信息 .....	160
■ 错误代码 .....	162
■ 菜单索引 .....	165
■ 自定义模式默认选项 .....	175
■ 规格 .....	177
<b>安全事项</b>	<b>180</b>
■ 安全事项 .....	180
<b>固件更新后的新增/修改</b>	<b>187</b>
<b>索引</b>	<b>210</b>



## 拍摄



改变对焦点尺寸和位置	▶ 对焦点	40
为更快对焦限制自动对焦区域	▶ AF限制器	111
根据被摄对象距离变化调整物体追踪功能	▶ C-AF锁定	111
在使用取景器时通过触摸显示屏更改对焦位置	▶ AF定位板	112
使用轻触AF	▶ 使用触摸屏	35
使用更小的AF区域	▶ 缩放框AF/缩放AF	41
更改取景器流畅度	▶ 流畅度(高速)	115
使用类似光学取景器的动态范围	▶ 模拟光学取景器	121
拍摄时不带快门声音	▶ 静音[♥]	47
减轻快门模糊	▶ 快门减震[♦]/静音[♥]	47
不延时拍摄	▶ 专业抓拍	48
拍摄相当于50M像素的图像	▶ 高分辨率拍摄	48
拍摄时校正透视	▶ 梯形失真补偿	97
拍摄从前景到背景对焦的图像	▶ 景深合成	94
拍摄时自动转移对焦位置	▶ 对焦包围拍摄	94
拍摄时使用暗光和亮光区域合成	▶ 实时合成	30
长时曝光拍摄时确认进度	▶ B门/T门摄影	30
减小照相机的晃动	▶ 影像防抖	53
长时曝光拍摄时减少固定模式噪点	▶ 长时间曝光降噪	118
在暗光拍摄条件下也在取景器中确认被摄对象	▶ 实时取景曝光预览	115
同时使用两个SD卡槽	▶ 双卡槽	15、54、132
拍摄之前确认水平或垂直方向	▶ 水平尺	23
特定构图拍摄	▶ 网格显示(网格设定)	116



在利于图像编辑的模式下拍摄	▶  影像风格 (  规格设定)	100
使用外部记录器记录音频	▶ 连接到外部设备	104
放大照片检查对焦	▶ <b>Auto</b>  (照片自动回放)	109
延长电池寿命	▶ 快速睡眠模式	122
检查电池使用和状态	▶ 电池状态	122

## 播放/润饰

拍摄时输出至外部显示器	▶ HDMI	117
增加阴影显示的亮度	▶ 阴影调整(JPEG编辑)	106
处理红眼	▶ 红眼补正(JPEG编辑)	106
从4K视频提取静止图像	▶ 拍摄影片中的照片	107
剪裁视频中不需要的部分	▶ 影片剪裁	108
将图像传送到智能手机	▶ 将图像传送到智能手机	136
向图像添加位置信息	▶ 向图像添加位置信息	137

## 其他

保存设定	▶ 指定至自定义模式	87
更改菜单显示语言	▶ 更改显示语言	109
关闭自动对焦提示音	▶ 操作提示音	117

## 其他—基本拍摄

以最佳效果拍照/拍摄黑白照片	▶ 影像风格	61、88
	▶ 创意拍摄(ART)	33

# 各部位名称

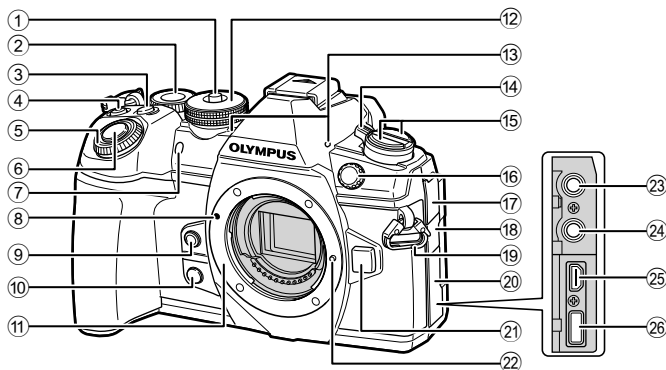

- ① 模式拨盘锁 .....第24页
- ② 后拨盘\* (L) .....第26–29、42、70、78、128页
- ③ Fn2按钮 .....第70页
- ④ (视频) / [ ]按钮 .....第36/82页
- ⑤ 前拨盘\* (C) .....第26–29、39、42、70、78页
- ⑥ 快门按钮 .....第25页
- ⑦ 自拍指示灯/AF补偿发光 .....第46、54/112页
- ⑧ 镜头连接标志 .....第16页
- ⑨ (白平衡锁定)按钮 .....第67页
- ⑩ (预览)按钮 .....第67页
- ⑪ 镜头卡口(请在安装镜头前取下防尘护盖。)
- ⑫ 模式拨盘 .....第24页
- ⑬ 立体声麦克风 .....第83、103、107页
- ⑭ ON/OFF开关 .....第18页
- ⑮ [ ]按钮  
AF [ ] (AF/测光模式)按钮 .....第43、45页
- [ ] [ ] HDR (连拍/自拍/HDR)按钮 .....第46、49、91页
- ⑯ 外接闪光灯端子 .....第154页
- ⑰ 麦克风插孔盖
- ⑱ 耳机插孔盖
- ⑲ 背带安装环 .....第12页
- ⑳ 接口盖
- ㉑ 镜头解锁按钮 .....第17页
- ㉒ 镜头固定插销
- ㉓ 麦克风插孔(可连接市售麦克风的 $\varnothing 3.5$ 立体声迷你插头) .....第104页
- ㉔ 耳机插孔(可连接市售耳机的 $\varnothing 3.5$ 立体声插针插孔)
- ㉕ HDMI接口(D型) .....第130页
- ㉖ USB接口(C型) .....第104、139、142页

\* 在本说明书中，和图标表示使用前拨盘和后拨盘进行的操作。

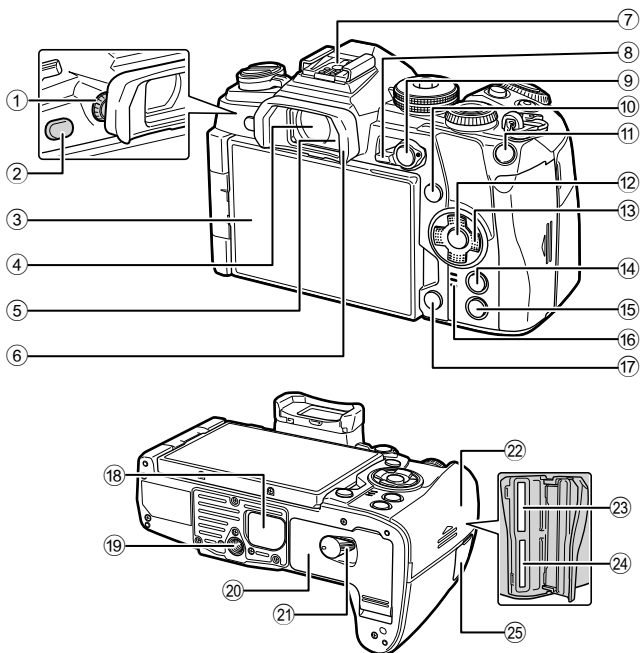

- |  |                               |
|--|-------------------------------|
| ① 屈光度调节拨盘.....第22页                     | ⑭ MENU按钮.....第85页             |
| ② I/O (LV)按钮.....第22, 68页              | ⑮ ▶ (播放)按钮.....第78页           |
| ③ 显示屏(触摸屏)<br>.....第20、22、35、50、76、84页 | ⑯ 扬声器                         |
| ④ 取景器.....第20、22、133页                  | ⑰ ❏ (删除)按钮.....第82页           |
| ⑤ 眼睛传感器                                | ⑱ 手柄盖.....第150页               |
| ⑥ 眼罩.....第155页                         | ⑲ 三脚架固定螺孔                     |
| ⑦ 热靴.....第57、152页                      | ⑳ 电池舱盖.....第13页               |
| ⑧ Fn拨杆.....第26-29、124页                 | ㉑ 电池舱锁.....第13页               |
| ⑨ AEL/AFL按钮.....第45、81、123页            | ㉒ 存储卡舱盖.....第15页              |
| ⑩ INFO按钮.....第23、77页                   | ㉓ 卡槽1 (UHS-II兼容).....第15页     |
| ⑪ Fn1按钮.....第40、78页                    | ㉔ 卡槽2 (UHS-I兼容).....第15页      |
| ⑫ ㊄按钮.....第50、78、85页                   | ㉕ 快门线端子盖<br>(快门线端子).....第155页 |
| ⑬ 箭头按钮*.....第78页                       |                               |

\* 在本说明书中，△▽◀▶图标表示使用箭头按钮进行的操作。

# 1 使用前的准备工作

## 1

### 使用前的准备工作

#### 查验包装内的物品

下列物品随本照相机附带。  
若发现有缺少或受损，请与您购买照相机的经销商联系。



照相机



防尘护盖



背带

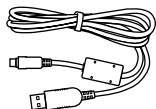

USB电缆  
CB-USB11



闪光灯  
FL-LM3

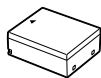

锂离子电池  
BLH-1

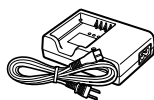

锂离子电池充电器  
BCH-1



电缆夹  
CC-1

#### 安装背带

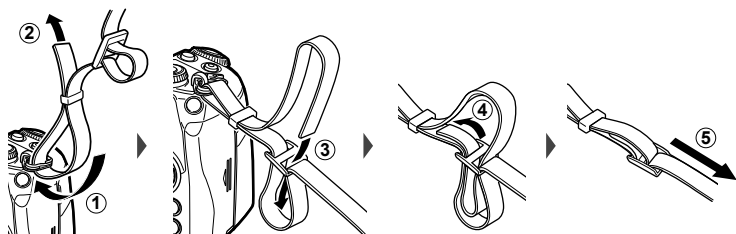

- 按同样的方式，在相机另一端安装背带。
- 最后，拉紧一下背带以确保其系紧。

## 安装电缆夹

使用电缆夹固定电缆，然后将其安装至背带。  
电缆夹也可以安装至背带安装环。

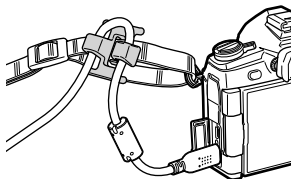

## 电池充电和插入电池

### 1 电池充电。

#### 充电指示灯

充电中	低于50%	以1次/秒橙灯闪烁
	等于或高于50% 低于80%	以2次/秒橙灯闪烁
	等于或高于80% 低于100%	以3次/秒橙灯闪烁
充电完成		绿灯常亮
充电出错		以5次/秒绿灯闪烁

(充电时间：约2小时)

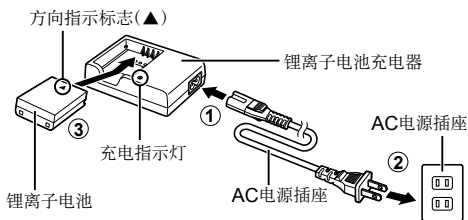

- 充电结束时请断开充电器电源。

### 2 打开电池舱盖。



### 3 安装电池。

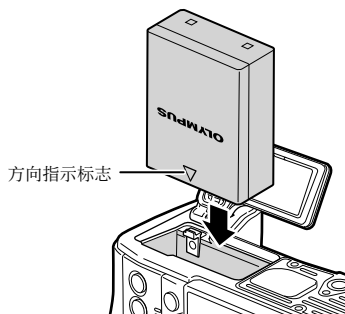

#### 取出电池

请在打开或关闭电池舱盖前关闭照相机。若要取出电池，请先按箭头方向按压电池锁，然后将其取出。

- 若您无法取出电池，请联系授权的经销商或维修中心。切勿用力过度。

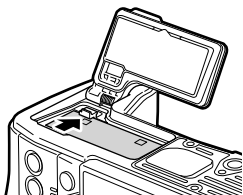

- 建议准备好备用电池，以便在使用中的电池没电时仍可长时间拍摄。
- 另请阅读“电池与充电器”（第146页）。

## 插入存储卡

本照相机可使用以下类型的SD存储卡(市售)：SD、SDHC、SDXC和Eye-Fi。

### Eye-Fi卡

使用前请阅读“支持的存储卡”(第147页)。

#### 1 打开存储卡舱盖。

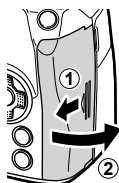

#### 2 向卡槽内插入存储卡直至将其锁定到位。

- 将根据[ 保存设定] (第54页)中的所选项记录拍摄数据。
- “支持的存储卡”(第147页)
- 请在安装或取出存储卡前关闭照相机。
- 请勿将损坏或变形的存储卡用力插入卡槽。否则可能损坏卡槽。

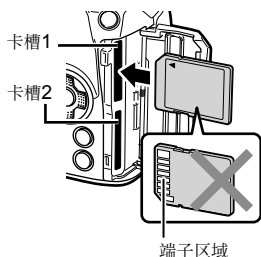

#### 3 关闭存储卡舱盖。

- 将其切实关闭，直至听到喀哒声。
- 使用照相机前请确保存储卡舱盖已合上。

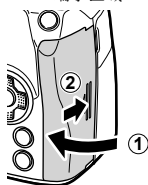

- 初次使用前必须使用本照相机对存储卡进行格式化(第110页)。
- 如果卡槽2 (UHS-I兼容)中插入了UHS-II存储卡，将作为UHS-I执行存储卡操作。
- 无法同时使用多张Eye-Fi卡。

#### ■ 取出存储卡

按下存储卡以将其弹出。拔出存储卡。

- 存储卡读写指示灯(第21页)亮起期间请勿取出电池或存储卡。

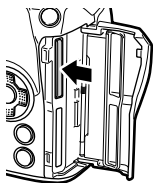

## 安装相机镜头

1

使用前的准备工作

- 1 取下镜头后盖和照相机防尘护盖。

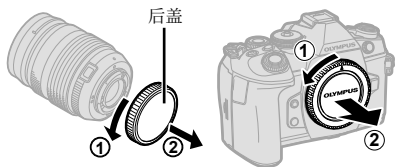

- 2 将照相机上的镜头连接标志(红色)与镜头上的对准标志(红色)对齐,然后将镜头插入照相机。



- 3 顺时针转动镜头,直至听到喀哒声(按箭头③所指方向转动)。



- 确保已关闭照相机电源再安装或拆卸镜头。
- 请勿按镜头解锁按钮。
- 请勿触碰照相机的内部。

### ■ 取下镜头盖

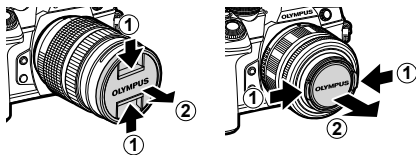



## ■ 从照相机上取下镜头

确保关闭照相机电源后再取下镜头。按住镜头解锁按钮，并沿箭头方向转动镜头。



## 可更换镜头

阅读“可更换镜头”（第149页）。

## 使用显示屏

您可以改变显示屏的显示方向和角度。

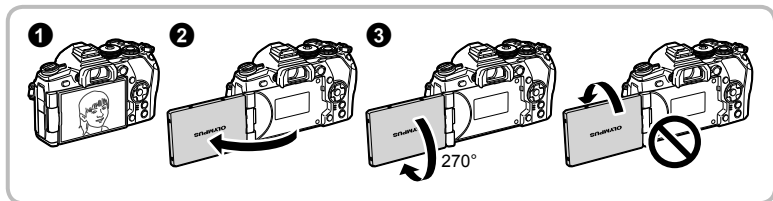
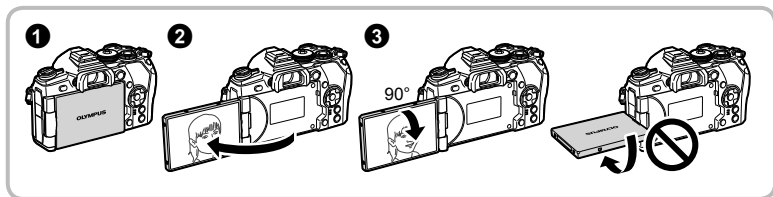

- 在图示的限制范围内轻轻旋转显示屏。切勿用力过度；否则可能损坏接口。
- 如果使用的是电动变焦镜头，显示屏设置在自拍位置时，镜头会自动变焦到广角端。
- 显示屏处于自拍位置时，可以切换画面进行自拍。📷 “使用自拍辅助菜单自拍人像”（第129页）

## 开启照相机电源

1

使用前的准备工作

### 1 将ON/OFF开关拨到ON位置。

- 照相机打开时，显示器将开启。
- 若要关闭照相机，请将开关拨至OFF位置。

#### ■ ON/OFF开关

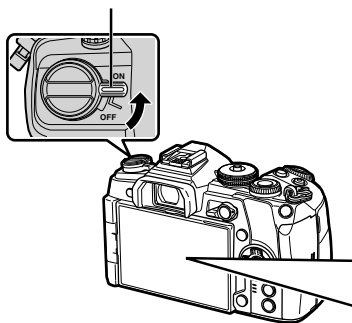

#### ■ 显示屏

##### 电池电量

显示电池图标和电池电量(%)。

- (绿色)：可以使用照相机拍摄。
- (绿色)：电池未充满电。
- (绿色)：电池电量低。
- (闪烁红色)：请将电池充电。



#### 照相机待机操作

若大约1分钟内未进行任何操作，照相机将进入待机模式关闭显示屏并取消所有操作。按任何一个按钮(快门按钮、按钮等)会再次启动照相机。如果照相机置于睡眠模式下4小时，它将自动关闭。使用前请再次打开照相机电源。

## 日期/时间设定

日期和时间信息与图像一起记录在存储卡上。文件名也会包括日期和时间信息。使用照相机之前，请务必设定正确的日期和时间。如果没有设置日期或时间，某些功能不能使用。

### 1 显示菜单。

- 按**MENU**按钮显示菜单。

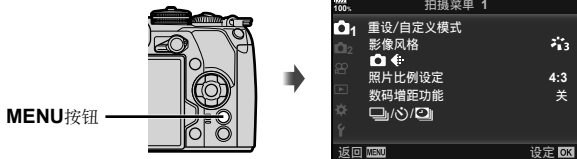

### 2 在[F] (设定) 标签中选择[⊙]。

- 使用箭头按钮上的△▽选择[F]，然后按▷。
- 选择[⊙]并按▷。



### 3 设定日期、时间和日期格式。

- 使用◀▶选择项目。
- 使用△▽更改所选项目。

### 4 在[F] (设定) 标签中选择[🌐] (更改显示语言)。

- 本选项可以将屏幕画面的显示语言和错误信息由英语切换成其它语言。

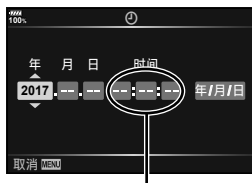

照相机使用24小时制显示时间。

### 5 保存设定并退出。

- 按[OK]按钮设定照相机时钟并返回菜单。
- 按**MENU**按钮退出菜单。
- 如果从照相机取出电池不放回，一段时间后，日期和时间设定将恢复到出厂设置。

## 2 拍摄

### 拍摄时的信息显示

#### 静止画摄影时的显示屏显示内容

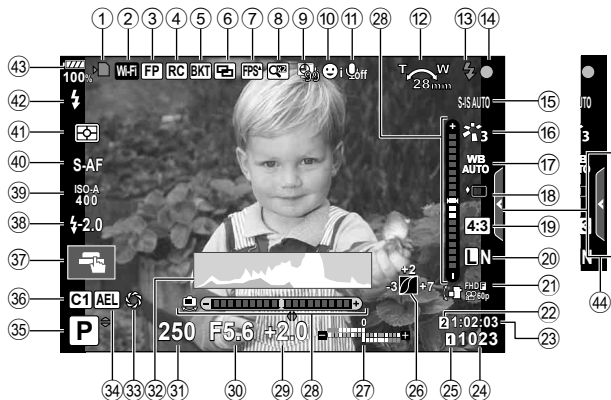

#### 视频模式下的显示屏显示内容



- ① 存储卡读写指示灯.....第15页
- ② 无线LAN连接.....第134–138页
- ③ FP高速同步闪光.....第152页
- ④ RC模式.....第153页
- ⑤ 自动包围拍摄/HDR.....第91、49页
- ⑥ 多重曝光.....第95页
- ▢ 梯形失真补偿.....第97页
- ⑦ 高流畅度.....第115页
- 📷 模拟光学取景器\*.....第121页
- ⑧ 数码增距功能.....第88页
- ⑨ 间隔拍摄.....第90页
- ⑩ 人脸优先/眼部优先.....第40页
- ⑪ 视频声音.....第103页
- ⑫ 变焦操作方向/焦距/  
内部温度警告  °C/°F.....第164页
- ⑬ 闪光灯.....第57页  
(闪烁：充电中；亮起：充电完成)
- ⑭ AF确认标志.....第25页
- ⑮ 影像防抖.....第53页
- ⑯ 影像风格.....第61、88页
- ⑰ 白平衡.....第42、52页
- ⑱ 连拍/自拍/快门减震拍摄/  
静音拍摄/专业抓拍/  
高分辨率拍摄.....第46–48、54页
- ⑲ 宽高比.....第54页
- ⑳ 画质(静止图像).....第55、88页
- ㉑ 录制模式(视频).....第56页
- ㉒  保存卡槽.....第132页
- ㉓ 可用记录时间.....第148页
- ㉔ 可存储静止图像数.....第148页
- ㉕  保存设定.....第54页
- ㉖ 高光&阴影控制.....第66页
- ㉗ 上方：闪光补偿.....第60页  
下方：曝光补偿.....第39页
- ㉘ 水平尺.....第23页
- ㉙ 曝光补偿值.....第39页
- ㉚ 光圈值.....第26–29页
- ㉛ 快门速度.....第26–29页
- ㉜ 直方图.....第23页
- ㉝ 预览.....第67页
- ㉞ AE锁定.....第45、123页
- ㉟ 拍摄模式.....第24–37页
- ㊱ 自定义模式.....第35、87页
- ㊲ 触摸操作.....第35页
- ㊳ 闪光补偿.....第60页
- ㊴ ISO感光度.....第42、51页
- ㊵ AF模式.....第43、51页
- ㊶ 测光模式.....第45、51页
- ㊷ 闪光选择.....第57页
- ㊸ 电池电量.....第18页
- ㊹ 恢复Live实时指南.....第31页
- \* 仅在取景器中显示。
- ④⑤ 录音电平指示.....第103页
- ④⑥ 静音拍摄标签.....第38页
- ④⑦ 视频(曝光)模式.....第102页
- ④⑧ 电影效果.....第37页
- ④⑨ 时间码.....第101页

## 在不同显示间切换

本照相机配备有眼睛传感器，在将眼睛对准取景器时可开启取景器。当将眼睛从取景器移开时，传感器会关闭取景器并开启显示屏。

2

拍摄

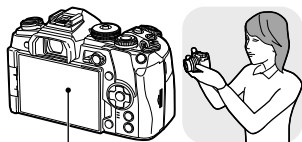

显示屏



显示屏上显示实时取景。

将眼睛对  
准取景器

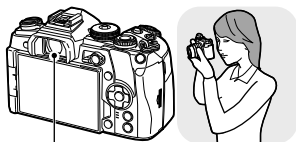

取景器



当您将取景器靠近眼睛时，取景器将自动开启。当取景器亮起时，显示屏关闭。

- 显示屏倾斜时取景器不会开启。
- 若取景器未清晰对焦，请将眼睛对准取景器并通过旋转屈光度调节拨盘使显示清晰对焦。

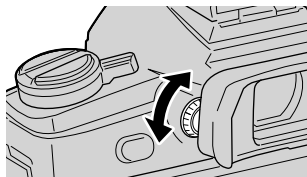

- 按 **DISP** 按钮在实时取景与取景器拍摄(实时取景与超级控制面板显示)之间切换。若显示屏中显示超级控制面板(第50页)，当将眼睛对准取景器时取景器将会开启。
- 如果按住 **DISP** 按钮，可显示EVF自动切换设定菜单。 **DISP** [EVF自动切换] (第121页)

## 切换信息显示

在拍摄期间，您可使用**INFO**按钮切换显示屏的显示信息。

INFO按钮

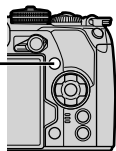

2

拍摄

- 可改变自定义设置1和自定义设置2的设定。☞ [信息显示设定]>[LV-Info] (第115页)、[信息显示设定] (第121页)
- 在视频(📹)模式中显示的信息可能与在静止画摄影模式中显示的不同。  
☞ 视频菜单>[显示设定] (第101页)
- 通过按**INFO**按钮的同时旋转拨盘可以从两个方向切换信息显示画面。

### 直方图显示

显示一个体现图像中亮度分布的直方图。横轴表示亮度，纵轴表示图像中每一亮度的像素数。拍摄时上限以上的区域显示为红色，下限以下的区域显示为蓝色，而在点测光范围中的区域显示为绿色。



### 水平尺显示

指示照相机方向。垂直条上指示“倾斜”方向，“水平”条上指示水平方向。请以水平尺上的指示作为参考。

## 拍摄静止图像

使用模式拨盘选择拍摄模式，然后拍摄图像。

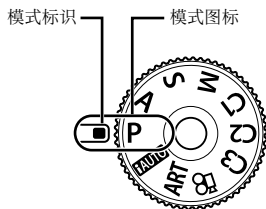

2

拍摄

### ■ 拍摄模式类型

有关如何使用各种拍摄模式，请参见以下说明。

<b>P</b> .....	第26页	<b>i/AUTO</b> .....	第31页
<b>A</b> .....	第27页	<b>ART</b> .....	第33页
<b>S</b> .....	第28页	 .....	第37页
<b>M</b> .....	第29页	<b>C1/C2/C3</b> .....	第35页

**1** 按下模式拨盘锁将其解锁，然后转动拨盘，设置到要使用的拍摄模式。

- 当按下模式拨盘锁时，模式拨盘被锁定。每次按下模式拨盘锁，它将切换锁定/解锁。

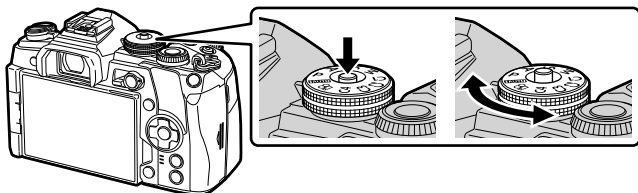

**2** 构图。

- 请注意不要让您的手指或照相机背带挡住镜头或AF补偿发光。

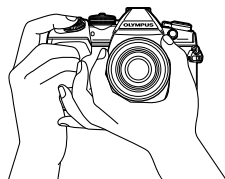

风景拍摄姿势



肖像拍摄姿势



### 3 调节对焦。

- 在显示屏的中央显示被摄对象，然后轻按快门按钮至第一级(半按快门按钮)。将显示AF确认标志(●)，并在对焦位置显示绿框(AF焦点)。

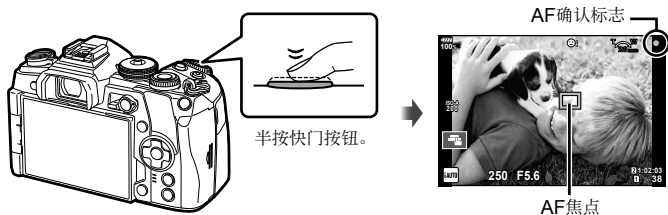

- 如果AF确认标记闪烁，则被摄对象未对焦。(第160页)

### 4 释放快门。

- 全按快门按钮(全按)。
- 照相机将释放快门并拍摄图像。
- 显示屏上将短暂显示拍摄的图像。
- 可使用触摸控制进行对焦和拍摄图像。👉 “操作触摸屏来拍摄” (第35页)

#### 半按和全按快门按钮

快门按钮有两级。轻按快门按钮至第一级，然后保持该状态，称之为“半按快门按钮”；将其直接(或在中途)按至第二级，称之为“全按快门按钮”。



## 由照相机选择光圈和快门速度(程序式模式)

**P**模式是一种拍摄模式，在该模式下，照相机将依据被摄对象亮度，自动设定最佳光圈及快门速度。将模式拨盘设为**P**。

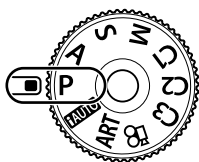

拍摄模式  
快门速度  
光圈值

- 屏幕中将显示照相机所选的快门速度和光圈。
- 可使用拨盘设定的功能取决于**Fn**拨杆位置。

拨盘	Fn拨杆位置	
	1	2
	曝光补偿	ISO
	程序转换	白平衡

- 如果照相机不能获得最佳曝光，快门速度和光圈值显示将闪烁。

警告显示实例(闪烁)	状态	措施
F2.8	被摄对象太暗。	<ul style="list-style-type: none"> <li>• 使用闪光灯。</li> </ul>
F2.2	被摄对象太亮。	<ul style="list-style-type: none"> <li>• 超出了照相机的测光范围。需要使用市售的ND滤光镜(用来调节光量)。</li> </ul>

- 指示闪烁时的光圈值因镜头类型和镜头的焦距长度而异。
- 当使用固定[ISO]设定时，请更改设定。 “改变ISO感光度(ISO)”(第42、51页)

### 程序转换(Ps)

在**P**模式中，您可选择光圈值和快门速度的不同组合而不改变曝光。当程序转换启用时，“s”将显示在拍摄模式旁。若要取消程序转换，请旋转拨盘直至“s”不再显示。



程序转换



## 选择快门速度(快门优先模式)

**S**模式是一种拍摄模式，该模式下可选择快门速度，然后由照相机自动调整到合适的光圈值。将模式拨盘设为**S**后设定快门速度。较快的快门速度可以抓拍到快速移动的被摄对象，而且图像清晰。较慢的快门速度会使快速移动的被摄对象变得模糊。这种模糊效果会产生动态感。

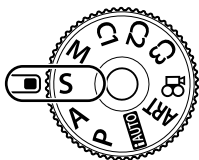

快门速度

- 可使用拨盘设定的功能取决于**Fn**拨杆位置。

拨盘	Fn拨杆位置	
	1	2
	曝光补偿	ISO
	快门速度	白平衡

### 设定快门速度

降低快门速度 ← → 提高快门速度  
 60" ← 15 ← 30 ← **60** → 125 → 250 → 8000

- 若照相机无法获得最佳曝光，显示的光圈值会闪烁。

警告显示实例(闪烁)	状态	措施
2000  F2.8	被摄对象曝光不足。	<ul style="list-style-type: none"> <li>• 降低快门速度。</li> </ul>
125  F2.2	被摄对象曝光过度。	<ul style="list-style-type: none"> <li>• 提高快门速度。</li> <li>• 若警告显示未消失，则表示超出了照相机的测光范围。需要使用市售的<b>ND</b>滤光镜(用来调节光量)。</li> </ul>

- 指示闪烁时的光圈值因镜头类型和镜头的焦距长度而异。
- 当使用固定[ISO]设定时，请更改设定。 “改变ISO感光度(ISO)”(第42、51页)

## 选择光圈和快门速度(手动模式)

**M**模式是一种拍摄模式，该模式下由您选择光圈值和快门速度。**B**门、**T**门和实时合成摄影也可用。将模式拨盘设为**M**后设定光圈值和快门速度。

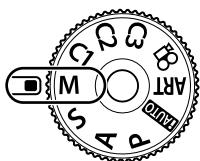

与最佳曝光的差

2

拍摄

- 可使用拨盘设定的功能取决于**Fn**拨杆位置。

拨盘	Fn拨杆位置	
	1	2
	光圈值	曝光补偿*
	快门速度	ISO

\* 当[ISO]选为[AUTO]时，可调整曝光补偿。



曝光补偿

曝光设定与曝光补偿后曝光之间的差异

- 曝光由所设的光圈值和快门速度决定，显示屏中会显示与照相机测得的合适曝光之间的差值。
- 快门速度可设为1/8000至60秒之间的值，或设为[BULB]、[LIVE TIME]或[LIVECOMP]。
- 如果改变了光圈值和快门速度，显示屏(或取景器)的显示画面亮度不会有变化。要以实际拍摄效果显示图像，请在自定义菜单中设定[实时取景曝光预览](第115页)。
- 即使您已经设置[长时间曝光降噪]，在某些环境条件(温度等)和照相机设定下，显示屏上显示的图像和拍摄的图像中噪点和/或光点仍会明显可见。

### 图像的噪点

以较慢的快门速度拍摄期间，屏幕上会出现噪点。之所以出现这种现象，是因为摄像设备或其内部驱动电路温度升高，导致摄像设备的不曝光部分产生电流。在高温环境下以较高的ISO感光度设定进行拍摄时，也会产生上述现象。为减少这种噪点，照相机会开启长时间曝光降噪功能。🔧 [长时间曝光降噪] (第118页)

## 长时曝光拍摄 (BULB/LIVE TIME)

您可以使用BULB/LIVE TIME功能拍摄如夜景和烟火等需要长时间曝光的场景。在M模式中，设置快门速度到[BULB]或[LIVE TIME]。

**B门摄影 (BULB) :** 按下快门按钮期间快门保持打开状态。  
曝光将在您释放快门按钮时结束。

**T门摄影 (LIVE TIME) :** 曝光将在完全按下快门按钮时开始。若要结束曝光，请再次完全按下快门按钮。

- 在B门或定时拍摄中，画面亮度自动变化。🔧 [B门/T门亮度设置] (第118页)
- 当使用[LIVE TIME]时，在拍摄期间显示屏中会显示曝光进度。您还可以半按快门按钮刷新显示画面。
- [B门实时显示] (第118页)在B门摄影中可用来显示图像曝光。
- 在某些ISO感光度设定下，[BULB]和[LIVE TIME]不可用。
- 为减少照相机拍照时的模糊情况，请将照相机安装至稳固的三脚架并使用快门线拍摄 (第155页)。
- 拍摄中，以下功能的设定存在限制。  
连拍、自拍、间隔拍摄、AE自动曝光包围拍摄、影像防抖、闪光包围拍摄和多重曝光\*等。  
\* 将[B门实时显示]或[T门实时显示]选为[关]以外的选项时 (第118页)
- [影像防抖] (第53页)自动关闭。

## 实时合成摄影 (暗光和亮光区域合成)

您可以拍摄由多张照片合成的图像，在保持背景亮度不变的情况下，观察闪光部分(例如，烟火和星星等)的亮度变化。

- 1 设置要在[合成设定] (第118页)中参照的曝光时间。
- 2 在M模式中，将快门速度设为[LIVECOMP]。
  - 当快门速度设为[LIVECOMP]时，您可以通过按MENU按钮来显示[合成设定]。
- 3 按一次快门按钮准备拍摄。
  - 显示屏中显示准备完毕的信息后，即可进行拍摄。
- 4 按快门按钮。
  - 实时合成拍摄开始。每一参考曝光时间后会显示合成影像，使您可以看到亮度的变化。
  - 在合成拍摄中，画面亮度自动变化。🔧 [B门/T门亮度设置] (第118页)

## 5 按快门按钮结束拍摄。

- 合成拍摄的最长时间为3小时。但可用的拍摄时间将根据拍摄条件和照相机的充电状况而异。
- 此时可用的ISO感光度设定存在限制。
- 为减少照相机拍照时的模糊情况，请将照相机安装至稳固的三脚架并使用快门线拍摄（第155页）。
- 拍摄中，以下功能的设定存在限制。  
连拍、自拍、间隔拍摄、AE自动曝光包围拍摄、影像防抖和闪光包围拍摄等。
- [影像防抖]（第53页）自动关闭。

## 由照相机选择设定(iAUTO模式)

照相机根据场景调整设定；您仅需按快门按钮。

使用Live实时指南可轻松调整色彩、亮度和背景模糊等参数。

### 1 将模式拨盘设为*IAUTO*。

### 2 轻触标签显示Live实时指南。

- 轻触指南项目显示相应级别条的滑块。

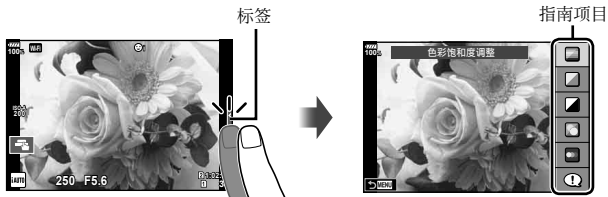

### 3 使用手指定位滑块。

- 轻触 **OK** 输入设定。
- 若要取消Live实时指南设定，请在屏幕上轻触 **MENU**。
- 选择[拍摄小提示]后，选择一项并轻触 **OK** 可显示相应说明。
- 所选级别的效果在显示屏中可以查看。  
若选择了[背景虚化]或[拍摄动感效果]，显示屏将返回通常显示，但是所选效果在最终照片中会体现。



#### 4 要设定多个Live实时指南，重复步骤2和3。

- 已设定Live实时指南的指南项上会显示勾号。



#### 5 进行拍摄。

- 若要不显示屏幕中的Live实时指南，请按**MENU**按钮。
- [背景虚化]和[拍摄动感效果]不能同时设定。
- 若画质当前选为[RAW]，画质将自动设为[**L**N+RAW]。
- Live实时指南设定不应用于RAW副本。
- 在某些Live实时指南设定级别下，图像上可能会出现颗粒。
- 对Live实时指南设定级别的更改在显示屏中可能不明显。
- 选择[动态模糊]时流畅度将下降。
- 设定了Live实时指南时无法使用闪光灯。
- 若选择超出照相机曝光测光限制的Live实时指南设定，将导致图像曝光过度或曝光不足。



## 使用创意拍摄

使用创意拍摄，您可以轻松获得富有艺术感的拍摄效果。

### ■ 创意拍摄类型

浓郁色调效果I/II*	创建强调色彩美感的图像。
柔焦效果	创建表现柔和色调氛围的图像。
淡化及增亮色调效果I/II*	通过散射整体光线和轻度过曝图像，创建表现暖光氛围的图像。
柔光效果	通过虚化阴影和高光，创建高质图像。
照片怀旧颗粒效果I/II*	创建表现黑白图像粗糙度效果的图像。
针孔相机效果I/II/III*	通过调暗图像周边，创建看似采用老式或玩具照相机拍摄的图像。
立体效果I/II*	通过强调彩度和对比度，虚化非对焦区域，创建类似微缩景观的图像。
负片冲印效果I/II*	创建表现超现实氛围的图像。负片冲印效果II可创建出强调品红色的图像。
柔和怀旧	通过勾勒阴影和柔化整个图像，创建高画质图像。
戏剧效果I/II*	通过增强局部对比度，创建强调明暗差异效果的图像。
线框效果I/II*	创建强调边缘轮廓并添加插画风格的图像。
水彩画I/II*	通过除去暗色区域、在白画布上混入淡色调、进一步柔化轮廓，创建柔和亮丽的图像。
古典I/II/III*	通过冲印胶片变色和褪色处理，表现一种怀旧、复古的日常拍摄效果。
部分取色I/II/III*	保留您要强调体现的颜色并使其他一切呈现单色调，显著突出主体。
<b>ART BKT (ART包围拍摄)</b>	一次拍摄中使用所有创意拍摄选项记录图像。在选择画面中按 <b>INFO</b> 按钮选择记录时要使用的一种创意。

\* II和III为原始版本(I)基础上的变更版本。

## 1 将模式拨盘转动至**ART**。

- 将显示创意拍摄菜单。使用后拨盘选择一种滤光镜。
- 使用 $\Delta$ / $\nabla$ 选择一种效果。可用效果根据所选创意(新增柔焦效果、新增针孔效果、新增外框效果、添加白边效果、添加星光效果、彩色滤光镜、黑白色、模糊效果或阴影效果)而异。
- 按 $\odot$ 按钮或半按快门按钮可选择高光显示的项目并退出创意拍摄菜单。



## 2 进行拍摄。

- 若要选择不同的设定，请按 $\odot$ 按钮显示创意拍摄菜单。
- 为最大化创意拍摄的效果，某些拍摄功能设定被禁用。
- 若画质当前选为[RAW]（第55、88页），画质将自动设为[**L**N+RAW]。创意拍摄将仅应用于JPEG副本。
- 根据不同拍摄对象，色调过渡可能不调和，其效果可能不明显，或者图像可能会出现更多“颗粒”。
- 某些效果在实时取景或视频记录过程中可能无法查看。
- 播放可能根据所应用的创意拍摄类型、效果或视频质设定的不同而异。

### ■ 使用[部分取色]

仅记录颜色中所选的色调。

## 1 将模式拨盘转动至**ART**。

## 2 选择[部分取色]。

## 3 高光显示一种效果，然后按 $\odot$ 按钮。

- 显示屏中出现颜色环。

## 4 旋转前拨盘或后拨盘选择一种颜色。

- 可以在显示屏中查看效果。

## 5 进行拍摄。



## 自定义模式(C1、C2、C3)

保存设定至三种自定义模式中的任意一种以便即刻调用。

- 您可使用 $\square$ 拍摄菜单1的[重设/自定义模式] (第87页)将不同的设定保存至C1、C2和C3中。
- 将模式拨盘旋转至C1、C2或C3可调用所选自定义模式的设定。

## 操作触摸屏来拍摄

轻触 $\square$ 可循环触摸屏设定。



轻触一个被摄对象进行对焦并自动释放快门。此功能在视频模式下不可用。



触摸屏操作被禁用。



轻触可显示一个AF焦点并对焦于所选区域中的被摄对象。您可使用触摸屏选择对焦框的位置和大小。按下快门按钮即可拍照。

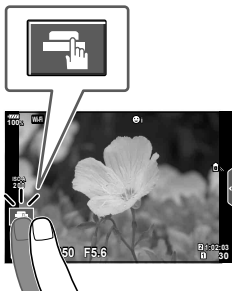

### ■ 预览被摄对象( $\square$ )

#### 1 在显示屏中轻触被摄对象。

- 将显示一个AF焦点。
- 使用滑块可选择对焦框的大小。
- 轻触 $\square$ Off关闭AF焦点显示。

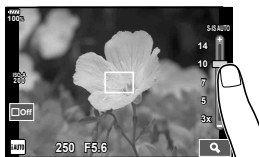

#### 2 使用滑块调节AF焦点的尺寸，然后轻触 $\square$ 放大显示对焦框位置。

- 图像被放大时可使用手指滚动显示。
- 轻触 $\square$ 取消放大显示。

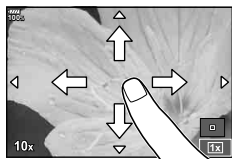

- 以下情况时无法使用触摸屏进行操作。

在多重曝光过程中，在白平衡锁定捕获画面中或者使用按钮或拨盘时

- 请勿使用指甲或其它尖锐物品触碰显示屏。
- 手套或显示屏盖可能会妨碍您操作触摸屏。
- 您可以禁用触摸屏操作。 $\square$  [触摸屏设定] (第122页)

## 录制视频

使用 $\odot$ 按钮可录制视频。

### 1 按 $\odot$ 按钮开始录制。

- 显示屏上将显示录制的视频。
- 如果您将眼睛对准取景器，录制的视频将显示在取景器中。
- 在录制中可轻触画面来改变对焦位置。

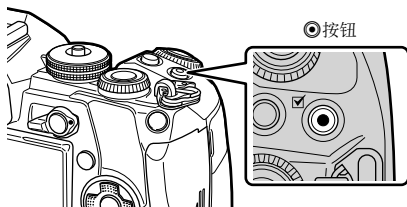

### 2 再次按 $\odot$ 按钮可结束录制。

- 当使用CMOS图像传感器的照相机时，移动的对象可能因滚动快门现象而显得扭曲。这是种物理现象，当拍摄快速移动的被摄对象或因照相机抖动，记录的图像会产生扭曲。特别地，当使用长焦距时，此现象会变得更加明显。
- 如果正在录制的视频文件尺寸超过了4GB，将会自动拆分文件。（根据拍摄条件的不同，小于4GB的视频将可能分割成多个文件。）
- 录制视频时，请使用Class 10或更高SD速度等级的SD卡。
- 当在[ $\leftarrow$ ]菜单中选择了影片分辨率[4K]或[C4K]或者码率[A-I]（无帧间压缩）时需使用UHS速度为Class 3或更快的UHS-II或UHS-I卡。
- 以影片分辨率[4K]或[C4K]进行录制时，请将[电影效果]（第37页）选为 $\blacksquare$ （多次叠影）以外的选项。
- 若照相机使用较长时间，摄像设备的温度将会升高，图像中可能会出现噪点和色彩雾化。短时间关闭照相机。使用较高的ISO感光度设定时，图像中也有可能会出现噪点和色彩雾化。若温度进一步升高，照相机将自动关闭。
- 当使用Four Thirds规格镜头时，录制视频时AF将不起作用。
- 在以下情况时 $\odot$ 按钮无法用于录制视频：  
在多重曝光过程中（静止画摄影结束。）、半按快门按钮期间、B门/T门/实时合成摄影过程中、连拍过程中、间隔拍摄过程中

## 使用视频模式(📹)





使用视频模式(📹)，您可创建视频并应用静止画摄影模式下可以使用的效果。在录制视频过程中，还可以应用残像效果，或放大图像的某个区域。

### ■ 将效果添加至视频[电影效果]

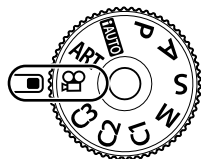
您首先需在可通过选择视频菜单>[📹显示设定]>[📹信息设定]>[自定义设置1]并按▷显示的画面中选择[电影效果]（第101页）。

- 1 将模式拨盘旋转至📹。
- 2 按⏻按钮开始录制。
  - 再次按⏻按钮结束录制。
- 3 轻触您要使用效果的屏幕图标。



	艺术淡化	拍摄带有所选影像风格效果的视频。为场景过渡应用渐变效果。
	老电影	随机应用类似于老电影的伤损和灰尘样的噪点。
	多次叠影	应用残像效果。移动的物体后面将出现残留影像。
	单次叠影	轻触图标后的短时间内应用一次残留影像。稍后，残留影像将自动消失。
	视频远摄转换器	放大图像的区域且不使用镜头变焦。即使照相机保持为固定状态，也可放大图像的所选位置。

### 艺术淡化

轻触图标。当您轻触影像风格的图标时将逐步应用效果。

### 老电影

轻触所应用效果的图标。再轻触一下取消效果。

### 多次叠影

轻触所应用效果的图标。再轻触一下取消效果。

### 单次叠影

每次轻触图标均添加效果。

- 在数据记录过程中使用**INFO**按钮更改显示屏中显示的信息将取消所选[电影效果]。

## 视频远摄转换器

### 1 轻触图标以显示缩放框。

- 您可通过轻触画面或使用  $\Delta \nabla \triangleleft \triangleright$  来改变放大框的位置。
- 按住  $\text{Ⓢ}$  按钮使放大框回到中央位置。

### 2 轻触 $\text{Ⓢ}$ 将放大框中的区域放大。

- 轻触  $\text{Ⓢ}$  可返回放大框显示。

### 3 轻触 $\text{Ⓢ}$ Off 或按 $\text{Ⓢ}$ 按钮取消放大框并退出视频远摄转换器模式。

- 无法同时应用2种效果。
- 根据影像风格的不同，某些效果可能不可用。
- 可能会记录触摸操作和按钮操作的声音。
- 拍摄视频剪辑时，无法使用艺术淡化。
- 拍摄快慢镜头视频时，无法使用除视频远摄转换器外的其他电影效果。
- 视频模式下显示的驱动模式为拍摄静止图像的设定。在视频模式下静止图像拍摄不可用。
- 如果设定了[4K]或[C4K]等大图像尺寸时使用创意拍摄或电影效果，流畅度可能会下降。
- 快慢镜头视频时创意拍摄不可用。
- 视频的影像风格和快慢镜头视频时电影效果不可用。
- 当图像尺寸设为[C4K]或[4K]时，视频远摄转换器不可用。

## 录制视频时使用静音功能

可以防止照相机在拍摄中记录操作照相机时发出的操作音。

以下功能通过触摸操作来执行。

- 电动变焦\*1、录音音量、光圈、快门速度、曝光补偿、ISO感光度、耳机音量\*2

\*1 仅适用于电动变焦镜头

\*2 仅当使用耳机时适用

轻触静音拍摄标签可显示功能项。轻触一项后，轻触所显示的箭头可选择设定。

- 可用选项根据拍摄模式的不同而异。

静音拍摄标签



## 使用各种设定

### 控制曝光(曝光补偿 $\square$ )

旋转前拨盘可选择曝光补偿。选择正(“+”)值可使图像更亮,选择负(“-”)值则使图像更暗。曝光可以在 $\pm 5.0\text{EV}$ 范围内进行调整。



负值(-)

无补偿(0)

正值(+)

- 曝光补偿在**AUTO**下不可用。
- 取景器和实时取景显示最大仅可改变 $\pm 3.0\text{EV}$ 。如果曝光超过 $\pm 3.0\text{EV}$ ,曝光条将开始闪烁。
- 视频可在最大 $\pm 3.0\text{EV}$ 的范围内调整。

### 选择AF焦点模式(AF焦点设定)

您可变更目标选择方法和目标大小。还可选择人脸优先AF(第40页)。

#### 1 按Fn1按钮显示AF焦点。

- 按箭头按钮也可显示AF焦点。

#### 2 在AF焦点选择过程中使用前拨盘设定选择方法。

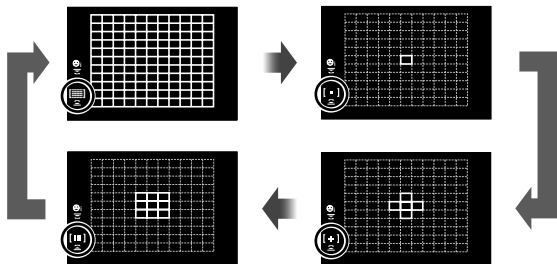

(全部焦点)	照相机自动从所有焦点中选择。
(单个焦点)	您可选择单个AF焦点。
(5点十字群组焦点)	照相机自动从所选5点十字群组焦点中进行选择。
(9点矩阵群组焦点)	照相机自动从所选9点矩阵群组焦点中进行选择。

- 如果设定了群组焦点模式,在视频录制中将自动应用单个焦点模式。

## 设定AF焦点

选择单个焦点或群组焦点位置。

- 按Fn1按钮显示AF焦点。
  - 按箭头按钮也可显示AF焦点。
- 在AF焦点选择过程中使用箭头按钮定位AF焦点。
  - AF焦点大小和数量随[数码增距功能](第88页)、[照片比例设定](第54页)和群组焦点(第39页)设定而变化。
  - 使用自定义菜单中的[[:]]自定义设定(第112页)可选择AF焦点选择过程中拨盘以及 $\Delta \nabla < \triangleright$ 的功能。

## 人脸优先AF/眼部优先AF

照相机可识别脸部并调整对焦和数码ESP。

- 按Fn1按钮显示AF焦点。
  - 按箭头按钮也可显示AF焦点。
- 在AF焦点选择过程中使用后拨盘选择一个选项。

所选的选项

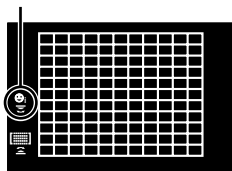

	人脸优先开启	人脸优先为开启。
	人脸优先关闭	人脸优先为关闭。
	脸部及眼部优先开启	自动对焦系统选择距离照相机最近的眼睛进行人脸优先AF。
	脸部及右眼优先开启	自动对焦系统选择右眼进行人脸优先AF。
	脸部及左眼优先开启	自动对焦系统选择左眼进行人脸优先AF。

- 将照相机对准被摄对象。
  - 若识别到脸部，将以白框标识。
- 半按快门按钮进行对焦。
  - 照相机对焦于白框中的脸部时，白框将会变绿。
  - 若照相机识别到被摄对象的眼睛，其将在所选眼睛上显示一个绿框。  
(眼部优先AF)
- 全按快门按钮进行拍摄。

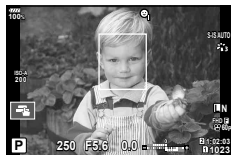

- 根据被摄对象和创意拍摄设定，照相机可能无法正确识别脸部。





- 当设为[] (数码ESP测光) 时(第45、51页)，将以人脸优先的方式执行测光。
- 人脸优先在[MF]中也可用(第43、51页)。照相机识别到的脸部以白框标识。

## 缩放框AF/缩放AF (超级点AF)

调整对焦时您可放大画面的某一部分。选择高缩放率，您可使用自动对焦对焦点于比AF焦点通常所覆盖区域更小的区域。您也可以更精确地定位焦点。

- 要使用超级点AF，您首先需使用按钮功能将[Q]指定给一个按钮(第66页)



- 按下后松开Q按钮显示缩放框。
    - 若使用自动对焦对焦点于被摄对象后立即按下该按钮，缩放框将在当前对焦点位置显示。
    - 使用 $\Delta$   $\nabla$   $\langle$   $\triangleright$  定位缩放框。
    - 按INFO按钮并使用 $\Delta$   $\nabla$ 选择缩放率。(×3、×5、×7、×10、×14)
  - 再次按下后松开Q按钮放大缩放框。
    - 使用 $\Delta$   $\nabla$   $\langle$   $\triangleright$  定位缩放框。
    - 您可转动前拨盘()或后拨盘()改变缩放率。
  - 半按快门按钮启动自动对焦。
    - 照相机将使用画面中央帧中的被摄对象来对焦。使用 $\Delta$   $\nabla$   $\langle$   $\triangleright$ 可选择不同的对焦点位置。
- 缩放效果仅在显示屏中可视，对最终照片没有影响。
  - 缩放画面时，IS (影像防抖)会发出声音。

## 改变ISO感光度(ISO)

增加ISO感光度将增加噪点(颗粒状),但在照明不足时拍照。在大多数情况下推荐使用的设定为[AUTO],该设定为从ISO 200(均衡噪点和动态范围的数值)开始,然后根据拍摄条件调整ISO感光度。

1 将Fn拨杆拨到2位置,然后旋转前拨盘选择一个值。

- 在M模式下可通过旋转前拨盘调整曝光补偿。

<b>AUTO</b>	感光度根据拍摄条件自动设定。可以使用自定义菜单中的[ISO自动设定](第117页)设定ISO感光度的上限和开始提高感光度的快门速度。
<b>LOW, 200–25600</b>	感光度设为所选值。

## 调整色彩(WB(白平衡))

白平衡(WB)可确保照相机所记录图像中的白色物体呈现白色。[AUTO]适用于大多数情况,但在[AUTO]无法产生所需效果或者您希望在图像中导入特定色调时,您可根据光源选择其它值。

1 将Fn拨杆拨到2位置,然后旋转后拨盘选择一个值。

- 在M模式下可通过旋转后拨盘调整ISO感光度。

白平衡模式		色温	照明条件
自动白平衡	<b>AUTO</b>	—	适用于在大多数的照明条件下(显示屏的画面中有白色部分)进行拍摄。一般情况下使用此模式。
预设白平衡		5300K	适于在晴天进行户外拍摄,或用于捕捉拍摄日落的红色及烟火的图像
		7500K	适于在晴天的阴影处进行户外拍摄
		6000K	适于在阴天进行户外拍摄
		3000K	适于在白炽灯的照明条件下进行拍摄
		4000K	适于在荧光灯的照明条件下进行拍摄
		—	适于水下拍摄
白平衡锁定		由白平衡锁定设定的色温	当使用闪光灯或其他未知类型的光源,或者在混合光线下进行拍摄时,按INFO按钮可使用白色或灰色被写体测量白平衡。  “白平衡锁定”(第43页)
			
自定义白平衡	<b>CWB</b>	2000K–14000K	按INFO按钮后,使用<D>选择一个色温,然后按OK按钮。

## 白平衡锁定

在拍摄最终照片时使用的照明条件下，对纸张或其它白色物体构图来测量白平衡。在自然光下以及在具有不同色温的光源下进行拍摄时，该功能非常实用。

- 1 选择[]、[]、[]或[]（白平衡锁定1、2、3或4），然后按**INFO**按钮。
- 2 对一张无色纸张（白色或灰色）进行拍摄。
  - 对纸张构图使其充满显示屏且无阴影。
  - 显现白平衡锁定画面。
- 3 选择[执行]，然后按**OK**按钮。
  - 新值将保存为预设白平衡选项。
  - 新值将一直保存到再次测量白平衡锁定为止。即使关闭电源，也不会删除数据。

## 选择对焦模式(AF模式)

您可以选择对焦方式(对焦模式)。可以针对静止画摄影模式和视频模式选择不同的对焦方法。

- 1 按**AF** ()按钮。
- 2 旋转后拨盘选择一个值。



<b>S-AF</b> (单次自动对焦)	当半按快门按钮时，照相机进行一次对焦。锁定对焦后，操作提示音将发出且 <b>AF</b> 确认标志和 <b>AF</b> 焦点亮起。本模式适合于拍摄静态或慢速移动的被摄对象。
<b>C-AF</b> (连续自动对焦)	保持半按快门按钮时照相机重复对焦。当被摄对象对焦时，若是首次对焦锁定，显示屏中的 <b>AF</b> 确认标志会亮起且照相机将发出操作提示音。即使被摄对象移动或您改变了图像构图，照相机都会继续进行对焦操作。
<b>MF</b> (手动对焦)	此功能允许您通过操作镜头上的对焦环来手动对焦于任何位置。 
<b>S-AF+MF</b> (同时使用S-AF模式和MF模式)	在[S-AF]模式下半按快门按钮对焦后，您可手动转动对焦环微调对焦。

<b>C-AF+TR</b> (动体追踪)	半按快门按钮进行对焦；然后照相机在快门按钮保持于半按位置期间追踪并持续对焦于当前被摄对象。 <ul style="list-style-type: none"> <li>当照相机无法继续追踪被摄对象时，AF焦点将会显示为红色。这时请释放快门按钮，再次对被摄对象构图并半按快门按钮。</li> <li>使用Four Thirds规格的镜头时追踪范围变窄。即使照相机在追踪被摄对象，当AF焦点显示为红色时，自动对焦不起作用。</li> </ul>
<b>PreMF</b> (预设MF)	拍摄时，照相机自动对焦于预设对焦点。

- 若被摄对象光线不足，被雾气或烟雾遮挡或者缺少对比度，照相机将可能无法对焦。
- 当使用Four Thirds规格镜头时，视频录制期间AF将不可用。
- 如果MF离合器设为MF位置且自定义菜单中[MF离合器] (第112页) 选为[有效]，AF模式选择不可用。

#### 设定PreMF的对焦位置







- 1 将AF模式选为[预设MF]。
- 2 按INFO按钮。
- 3 半按快门按钮进行对焦。
  - 您可旋转对焦环调整对焦。
- 4 按 $\odot$ 按钮。
  - 可通过按[ $\odot$ 按钮功能]中指定了[预设MF]的按钮调用PreMF功能。再次按该按钮则会返回原AF。
  - 可以在自定义菜单中的[预设MF距离] (第112页) 设定预设对焦点的距离。

## 选择照相机测量亮度的方法(测光)

您可以选择照相机测量被摄对象亮度的方法。

- 1 按**AF** 按钮。
- 2 旋转前拨盘选择一个值。





 数码ESP测光	测量图像324个区域的曝光，并为当前场景或(若将[☺人脸优先]选为[OFF]以外的选项)人物被摄对象优化曝光。建议在一般拍摄条件下使用此模式。	
 中央重点测光	在被摄对象和背景照明之间提供平均测光，但偏重于被摄对象的中央部位。	
 点测光	照相机会对准您希望测光的对象，对极小的区域(约占画面的2%)进行测光。照相机将根据测光点的亮度调整曝光。	
 HI 点测光(高光显示)	增加点测光的曝光。确保明亮的被摄对象显得明亮。	
 SH 点测光(阴影显示)	减少点测光的曝光。确保暗淡的被摄对象显得暗淡。	

- 可以在所选AF焦点(第118页)设定点测光位置。

## 锁定曝光(AE锁定)

您可通过按下**AEL/AFL**按钮锁定曝光。用于想要分别调节对焦和曝光或想要以相同曝光拍摄多张图像时。

- 如果您按一下**AEL/AFL**按钮，曝光被锁定并且屏幕显示 “AEL/AFL”(第123页)
- 再按一下**AEL/AFL**按钮解除AE锁定。
- 如果您操作模式拨盘、**MENU**按钮或按钮，锁定将被解除。

## 进行连拍/自拍

您可以通过保持全按快门按钮拍摄一系列照片。或者，您可使用自拍拍摄照片。







1 按  HDR 按钮。

2 旋转后拨盘选择一个值。

2

拍摄

 单张拍摄	每按快门按钮一次，拍摄1张图像（一般拍摄模式、单张拍摄）。
 高速连拍	完全按下快门按钮期间，照相机将以最高每秒约15张(fps)的速度拍照。在每一串连拍中，对焦、曝光和白平衡固定使用拍摄第一张照片时的值。
 低速连拍	完全按下快门按钮期间，照相机将以最高每秒约10张(fps)的速度拍照。对焦和曝光根据为[AF模式](第43.51页)和[AEL/AFL](第123页)选择的选项固定不变。
 12s 12秒定时自拍	半按快门按钮时进行对焦，全按时启动定时器。首先，自拍指示灯会亮起约10秒钟，然后闪烁约2秒钟后再拍照。
 2s 2秒定时自拍	半按快门按钮时进行对焦，全按时启动定时器。自拍指示灯会闪烁约2秒钟，然后拍照。
 自定义自拍	按INFO按钮设定[  定时器]、[拍摄张数设定]、[间隔时间]和[每帧自动对焦]。 使用<D>选择一个设定，然后使用后拨盘(  )调整设定。 如果[每帧自动对焦]设为[开]，拍摄每一帧图像前会自动对焦。
 快门减震	在连拍和自拍(第47页)期间可减少操作快门引起的轻微照相机抖动。
 静音	在连拍和自拍(第47页)期间可将快门声音设为静音。
 专业抓拍H	当您半按快门按钮时开始连拍。完全按下快门按钮则开始将包括半按时拍摄的图像记录到存储卡中(第48页)。在每一串连拍中，对焦、曝光和白平衡固定使用拍摄第一张照片时的值。
 专业抓拍L	当您半按快门按钮时开始连拍。完全按下快门按钮则开始将包括半按时拍摄的图像记录到存储卡中(第48页)。对焦和曝光根据为[AF模式](第43.51页)和[AEL/AFL](第123页)选择的选项固定不变。
 高分辨率拍摄	可拍摄更高分辨率的静止图像(第48页)。

- 要取消已启动的自拍，请按▽。
- 将照相机固定在三脚架上进行定时拍摄。
- 使用自拍时，如果站在照相机前面按快门按钮，所拍照片可能失焦。
- 当您使用或时，显示实时取景。当您使用或时，将显示当前拍摄的图像。
- 连拍的速度根据您使用的镜头和变焦镜头的焦距而异。
- 在连拍过程中，如果因电池电量不足而使电池电量图标闪烁，照相机即停止拍摄并开始将所拍图像保存到存储卡中。根据剩余电池电量的多少，照相机可能无法保存全部图像。
- 可以将未使用的功能设为不在选项中显示。 /设置] (第115页)
- 当[ISO]设为8000或以上时，连拍的每秒最多拍摄张数会下降。在静音模式和专业抓拍模式下的每秒最多拍摄张数为30fps。
- 若拍摄过程中被摄对象或照相机迅速移动，在静音模式和专业抓拍模式下拍摄的照片可能会发生扭曲。

## 拍摄时快门按钮操作不造成振动影响(快门减震[♦])

为防止操作快门时的微小颤动造成照相机晃动，请使用电子前帘快门进行拍摄。

使用显微镜头或超远摄镜头拍摄时，要使用这种快门方式。

您首先需在拍摄菜单2中将[快门减震[♦]]设为[关]以外的设定(第98页)。

- 1 按HDR按钮。
- 2 使用后拨盘选择标有♦的一项，然后按OK按钮。
- 3 进行拍摄。
  - 达到设定的时间时，快门会释放并拍摄照片。

## 拍摄时不发出快门声音(静音[♥])

在不适合出现快门声音的情况下，拍摄时可以不发出快门声音。使用电子前帘和后帘快门进行拍摄，可像快门减震拍摄时一样，减少操作快门引起的轻微照相机抖动。

您可在拍摄菜单2的[静音[♥]]中更改完全按下快门按钮和释放快门之间的时间。设为[关]可隐藏该设定项目(第98页)。

- 1 按HDR按钮。
- 2 使用后拨盘选择标有♥的一项，然后按OK按钮。
- 3 进行拍摄。
  - 释放快门时，显示屏画面会片刻变暗。没有快门声音发出。
  - 在荧光灯或LED灯等闪烁光源下，或者被摄对象在拍摄过程中突然移动时，将可能无法获得所需效果。

## 以无释放延时拍摄(专业抓拍)

为解决从完全按下快门按钮到开始记录图像的延时,当半按快门按钮时使用电子快门开始连拍,而完全按下快门按钮时开始将包括半按快门拍摄的图像记录到存储卡中。



**CSH** 利于拍摄距离有微小变化的被摄对象,而**CSL** 利于拍摄距离有变化的被摄对象。

1 按  HDR按钮。

2 使用后拨盘选择 **CSH** 或 **CSL**, 然后按  按钮。

3 半按快门按钮开始拍摄。

4 完全按下快门按钮开始记录到存储卡中。

- 选择 **CSL** 会将光圈限制在最大光圈和f/8.0之间的值。
- 连接到Wi-Fi时专业抓拍不可用。
- 专业抓拍仅适用于使用OLYMPUS Micro Four Thirds镜头时。
- 半按快门按钮期间,照相机将持续拍摄最多1分钟。若要恢复拍摄,请再次半按快门按钮。
- 闪光灯的闪烁或被摄对象大幅移动等可能会导致图像发生扭曲。
- 包围过程中显示屏将不会变黑且不会发出快门声音。
- 最慢快门速度有限制。
- 连拍速度、预先抓拍图像的数量以及拍摄限制可在自定义菜单[L设定]或[H设定](第114页)的[]中进行设定。
- 根据被摄对象的亮度以及ISO感光度和曝光补偿中所选项的不同,屏幕刷新率可能会降至自定义菜单中[流畅度](第115页)的所选值以下。
- 选择了[C-AF]或[C-AF+TR]时,选择 **CSH** 会将自动对焦模式(第43、51页)更改为[S-AF]。

## 拍摄更高分辨率的静止图像(高分辨率拍摄)

拍摄静止主体时,可以拍摄更高分辨率的图像。高分辨率图像通过移动图像传感器多次拍摄而成。请将照相机安装到三脚架或其他固定东西上,然后拍摄。



可在  拍摄菜单2的[高分辨率拍摄]中更改从完全按下快门按钮至释放快门的时间。设为[关]可隐藏此设定项(第99页)。

设为高分辨率拍摄后,可以使用画质模式选择高分辨率画质拍摄(第55、88页)。

1 按  HDR按钮。

2 使用后拨盘选择 , 然后按  按钮。

3 进行拍摄。

- 如果照相机不稳,  将闪烁。请等待不闪烁时再进行拍摄。
- 当绿色  (高分辨率)图标从屏幕中消失时拍摄结束。



- 从JPEG (50M F或25M F)和JPEG+RAW模式中选择。画质设为RAW+JPEG时，照相机先保存单张RAW图像(扩展名“.ORI”)，然后再将其与高分辨率拍摄合并。合并前的RAW图像可使用最新版本的OLYMPUS Viewer 3播放。
- 在荧光灯或LED灯等闪烁光源下，画质可能会下降。
- [影像防抖] (第53页)设为[关]。

## 拍摄HDR (高动态范围)图像

照相机拍摄几张图像并自动将其合并为一张HDR图像。您也可以拍摄几张图像并在电脑上进行HDR成像(HDR包围拍摄)。

曝光补偿适用于**P**、**A**和**S**模式下的[HDR1]和[HDR2]拍摄。在**M**模式下，可根据HDR拍摄的需要调整曝光。

1 按  HDR按钮。

2 旋转前拨盘选择一个设定。

<b>HDR1</b>	拍摄4张，每张用不同曝光，并在照相机内合并成一张HDR图像。HDR2比HDR1有更加逼人的图像。ISO感光度固定为200。另外，可用的最慢快门速度为4秒，可用的最长曝光时间为15秒。
<b>HDR2</b>	
<b>3F 2.0EV</b>	进行HDR包围拍摄。选择图像数和曝光差。 不进行HDR成像处理。
<b>5F 2.0EV</b>	
<b>7F 2.0EV</b>	
<b>3F 3.0EV</b>	
<b>5F 3.0EV</b>	

3 进行拍摄。

- 当您按下快门按钮时，照相机自动拍摄设定的图像张数。
- 如果您使用较慢的快门速度拍摄，可能产生更多明显的噪点。
- 请将照相机安装到三脚架或其他固定东西上，然后拍摄。
- 拍摄时显示屏上或取景器中显示的图像与HDR处理的图像将有差别。
- 如果设为[HDR1]或[HDR2]，HDR处理的图像将保存为JPEG文件。当画质模式设为[RAW]时，图像将以RAW+JPEG记录。
- 如果设为[HDR1]或[HDR2]，影像风格固定为[Natural]，色彩设定固定为[sRGB]。
- 闪光灯拍摄、包围拍摄、多重曝光和间隔拍摄不能与HDR拍摄同时使用。

## 在超级控制面板中设定

其他主要拍摄功能可在LV超级控制面板中设定。  
按 $\odot$ 按钮显示LV超级控制面板。  
使用 $\Delta$   $\nabla$   $\triangleleft$   $\triangleright$ 或触摸操作改变设定。

### LV超级控制面板

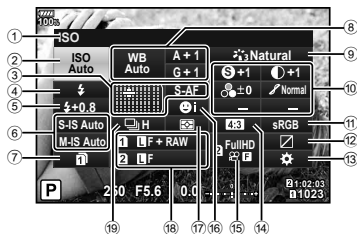

### 超级控制面板

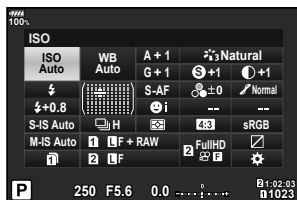

### 可使用LV超级控制面板修改的设定

- ① 当前所选项 ..... 第51页
- ② ISO感光度 ..... 第51页
- ③  $\square$  AF模式 ..... 第51页  
AF焦点 ..... 第40页
- ④ 闪光选择 ..... 第57页
- ⑤ 闪光补正 ..... 第60页
- ⑥ 影像防抖 ..... 第53页
- ⑦  $\square$  保存设定 ..... 第54页
- ⑧ 白平衡 ..... 第52页  
白平衡补偿 ..... 第52页
- ⑨ 影像风格 ..... 第61页
- ⑩ 清晰度  $\text{S}$  ..... 第62页  
对比度  $\text{I}$  ..... 第62页  
彩度  $\text{C}$  ..... 第63页  
灰阶  $\text{M}$  ..... 第63页  
彩色滤光镜  $\text{F}$  ..... 第64页  
黑白色  $\text{T}$  ..... 第64页  
效果 ..... 第65页  
Color\*1 ..... 第34页  
Color/Vivid\*2 ..... 第71页

- ⑪ 色彩空间 ..... 第65页
- ⑫ 高光&阴影控制 ..... 第66页
- ⑬ 按钮功能指定 ..... 第66页
- ⑭ 宽高比 ..... 第54页
- ⑮  $\text{AF}$  ..... 第56页
- ⑯ 人脸优先 ..... 第40页
- ⑰ 测光模式 ..... 第51页
- ⑱  $\text{AF}$  ..... 第55页
- ⑲ 连拍/自拍 ..... 第54页

\*1 当设定了部分取色时显示。

\*2 当设定了色彩创造时显示。

## 改变ISO感光度(ISO)

您可以设定ISO感光度。

☞ “改变ISO感光度(ISO)” (第42页)

- 1 按 $\odot$ 按钮显示LV超级控制面板。
- 2 使用 $\Delta \nabla < \triangleright$ 选择[ISO]。
- 3 使用前拨盘选择一个选项。

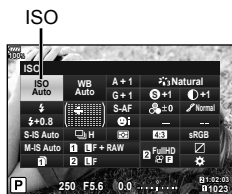

2

拍摄

## 选择对焦模式(AF模式)

您可以选择对焦方式(对焦模式)。

☞ “选择对焦模式(AF模式)” (第43页)

- 1 按 $\odot$ 按钮显示LV超级控制面板。
- 2 使用 $\Delta \nabla < \triangleright$ 选择[AF模式]。
- 3 使用前拨盘选择一个选项。



## 选择照相机测量亮度的方法(测光)

您可以选择照相机测量被摄对象亮度的方法。

☞ “选择照相机测量亮度的方法(测光)” (第45页)

- 1 按 $\odot$ 按钮显示LV超级控制面板。
- 2 使用 $\Delta \nabla < \triangleright$ 选择[测光]。
- 3 使用前拨盘选择一个选项。



## 调整色彩(WB (白平衡))

您可以设定白平衡。

 “调整色彩(WB (白平衡))” (第42页)

- 1 按  按钮显示LV超级控制面板。
- 2 使用  $\Delta$   $\nabla$   $\langle$   $\triangleright$  选择[WB]。
- 3 使用前拨盘选择一个选项。



## 微调白平衡(白平衡补偿)

可以设定和微调自动白平衡和预设白平衡的曝光补偿值。

- 1 按  按钮显示LV超级控制面板。
- 2 使用  $\Delta$   $\nabla$   $\langle$   $\triangleright$  选择[WB]。
- 3 使用前拨盘选择一个选项。
- 4 使用  $\Delta$   $\nabla$   $\langle$   $\triangleright$  选择白平衡补偿。
- 5 使用前拨盘改变补偿值。



### A轴补偿(红色到蓝色)

沿+方向移动横条可强调红色调，沿-方向移动横条可强调蓝色调。

### G轴补偿(绿色到品红色)

沿+方向移动横条可强调绿色调，沿-方向移动横条可强调品红色调。

- 要在所有白平衡模式中设定同样的白平衡补偿，请使用[所有影像WB补偿] (第119页)。

## 减轻照相机晃动(影像防抖)

您可以减轻在低光亮条件拍摄或高倍率拍摄时可能会发生的照相机晃动量。  
当您半按下快门按钮时，影像防抖启动。

- 1 按 $\odot$ 按钮显示LV超级控制面板。
- 2 使用 $\Delta \nabla \triangleleft \triangleright$ 选择影像防抖。
- 3 使用前拨盘选择一个选项。



静止图像 (S-IS)	OFF	静止影像防抖关	关闭影像防抖。
	S-IS AUTO	自动防抖	照相机检测摇镜方向并应用适当的影像防抖。
	S-IS1	全方位防抖	打开影像防抖。
	S-IS2	垂直防抖	影像防抖仅应用于垂直( $\updownarrow$ )照相机晃动。
	S-IS3	水平防抖	影像防抖仅应用于水平( $\leftrightarrow$ )照相机晃动。用于以垂直方位持拿照相机并水平方向移动照相机时。
视频 (M-IS)	OFF	视频防抖关	关闭影像防抖。
	M-IS1	全方位防抖	照相机同时使用传感器光学防抖(VCM)和电子校正。
	M-IS2	全方位防抖	照相机仅使用传感器光学防抖(VCM)校正。不使用电子校正。

### 使用Micro Four Thirds/Four Thirds规格镜头以外的镜头

当使用Micro Four Thirds或Four Thirds规格镜头以外的其它镜头进行拍摄时，您可以使用焦距信息可减轻照相机晃动。

- 设定[影像防抖]，按 $\odot$ 按钮，再按INFO按钮，然后使用 $\Delta \nabla \triangleleft \triangleright$ 选择一个焦距并按 $\odot$ 按钮。
- 在0.1mm和1000.0mm之间选择焦距。
- 选择与镜头上所印值相匹配的值。
- 影像防抖无法纠正照相机的过度晃动或快门速度设为最慢时发生的照相机晃动。此时，建议使用三脚架。
- 使用三脚架时，将[影像防抖]设为[OFF]。
- 配合影像防抖功能开关使用镜头时，优先级将分配给镜头端设定。
- 当优先镜头侧影像防抖时，将使用[S-IS1]取代[S-IS AUTO]。
- 影像防抖开启时，可能会发出操作音或振动。

## 进行连拍/自拍

您可以通过保持全按快门按钮拍摄一系列照片。或者，您可使用自拍拍摄照片。

☞ “进行连拍/自拍”（第46–48页）。

- 1 按  按钮显示LV超级控制面板。
- 2 使用  $\Delta$   $\nabla$   $\langle$   $\rangle$  选择连拍/自拍。
- 3 使用前拨盘选择一个选项。



连拍/自拍

## 设定照片比例设定

您可改变拍摄时的宽高比(纵横比)。您可根据偏好将宽高比设为[4:3] (标准)、[16:9]、[3:2]、[1:1]或[3:4]。

- 1 按  按钮显示LV超级控制面板。
- 2 使用  $\Delta$   $\nabla$   $\langle$   $\rangle$  选择[照片比例设定]。
- 3 使用前拨盘选择一个选项。





照片比例设定

- 仅静止图像可以进行照片比例设定。
- 保存裁剪至所选宽高比的JPEG图像。RAW图像不剪裁，并附带所选宽高比信息保存。
- 播放RAW图像时，所选宽高比将用一个方框表示。



## 设定拍摄数据的保存方法( 保存设定)





可以设定如何将拍摄数据记录到存储卡中。

- 1 按  按钮显示LV超级控制面板。
- 2 使用  $\Delta$   $\nabla$   $\langle$   $\rangle$  选择[ 保存设定]。
- 3 使用前拨盘选择一个项目。



 保存设定

<input type="checkbox"/> (标准)	照相机中仅插入了一张有可用空间的存储卡时适用该设定。如果照相机中插入了两张有可用空间的存储卡，则图像记录到  保存卡槽]中指定的存储卡(第132页)。
<input type="checkbox"/> (自动切换)	当  保存卡槽]中指定的存储卡空间已满时，则切换至另一张存储卡记录(第132页)。

 (双卡独立存储↓)	图像按照卡槽1和2中每张存储卡指定的画质模式记录(第55.88页)。当两张存储卡中任何一张的空间已满时,将无法拍摄。请注意,选择了[双卡独立存储↓]时,画质模式会改变;继续操作前,请选择所需模式。
 (双卡独立存储↑)	图像按照卡槽1和2中每张存储卡指定的画质模式记录(第55.88页)。当两张存储卡中任何一张的空间已满时,将切换至有可用空间的存储卡记录。请注意,选择了[双卡独立存储↑]时,画质模式会改变;继续操作前,请选择所需模式。
 (双卡同步存储↓)	两张存储卡按照相同画质记录。当两张存储卡中任何一张的空间已满时,将无法拍摄。
 (双卡同步存储↑)	两张存储卡按照相同画质记录。当两张存储卡中任何一张的空间已满时,将切换至有可用空间的存储卡记录。

- 如果按 $\odot$ 按钮,可以使用自定义菜单的[存储卡槽设定]指定记录拍摄数据的存储卡(第132页)。
- 若您更改[保存设定]的所选项,或者更换为一张可再包含不同数量照片的存储卡,画质模式可能会改变。拍摄照片前,请检查画质模式。

## 选择画质( )

可以设定静止图像的画质模式。选择一个适用画质(例如,可在电脑上处理,用于网站上等)。可对每张存储卡进行设定。







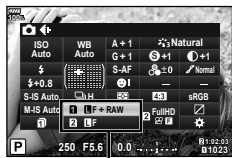









1 按 $\odot$ 按钮显示LV超级控制面板。

2 使用 $\Delta \nabla \triangleleft \triangleright$ 选择[ ]。

- 可以设定各存储卡槽的画质模式。如果[保存设定]设为[双卡独立存储↓]或[双卡独立存储↑],可以设定不同的画质模式(第54页)。



3 使用前拨盘选择一个选项。

- 从JPEG (, , 和)与RAW模式中选择。选择JPEG+RAW选项,则每次拍摄时会同时记录JPEG和RAW图像。JPEG模式结合了图像尺寸(、和)和压缩比率(SF、F、N和B)。
- 如要选择, , 和外的组合,请在自定义菜单中更改[画质设定](第119页)设定。
- 高分辨率拍摄期间(第48页),您可以在、、和中选择。
- 将[保存设定]选为[双卡独立存储↓]或[双卡独立存储↑]会改变画质模式;继续操作前,请选择所需模式。
- 若您更改[保存设定]的所选项,或者更换为一张可再包含不同数量照片的存储卡,画质模式可能会改变。拍摄照片前,请检查画质模式。

### RAW图像数据

该格式(扩展名“.ORF”)用于存储未处理的图像数据以供今后处理。RAW图像数据无法使用其它照相机或软件查看,且RAW图像无法选来打印。RAW图像的JPEG副本可使用本照相机创建。“编辑静止图像”(第105页)

## 选择画质(📷🔍)

您可以设定适合使用目的的视频录制模式。

为[存储卡槽设定]中设为视频录制目的地的存储卡设定记录画质模式。👁️“设定用于记录的存储卡”(第132页)

1 按🔍按钮显示LV超级控制面板。

2 使用△▽◀▶选择[📷🔍]。



3 使用前拨盘选择一个选项。

- 若要更改视频录制模式设定，请按🔍再按INFO按钮，然后旋转后拨盘。

录制模式	应用情况	可更改的设定
FHD 30p (全高清精细30p) *1	拍摄剪辑(第72页)	影片分辨率、码率、流畅度、录制时间*4
4K 30p (4K 30p) *1	设定1	影片分辨率、码率、流畅度*4
FHD 60p (全高清超精细60p) *1*2	设定2	影片分辨率、码率、流畅度*4
FHD 60p (全高清精细60p) *1*2	设定3	影片分辨率、码率、流畅度*4
FHD 60p (全高清无帧间压缩60p) *1*2	设定4	影片分辨率、码率、流畅度*4
C4K 24p (C4K 24p) *1	自定义	影片分辨率、码率、流畅度、最大剪辑录制时间、快慢镜头拍摄*4
FHD (1280×720、Motion JPEG) *3	在电脑上播放或编辑	—

\*1 文件格式：MPEG-4 AVC/H.264。单个文件的最大尺寸限制为4 GB。单个视频的最大录制时间限制为29分钟。

\*2 All-Intra指记录时不进行帧间压缩的视频。该格式的视频适合编辑，但数据尺寸较大。

\*3 单个文件的最大尺寸限制为2 GB。



\*4 可设定录制模式。

☞ [规格设定] (第100页)

- 根据所使用存储卡类型的不同，记录有可能在达到最大长度之前结束。
- 码率选择在某些设定下可能不可用。

## 使用闪光灯(闪光摄影)

1 取下热靴，将闪光灯安装至照相机。

- 将闪光灯完全插入，直至其接触到热靴后部并稳固到位时为止。

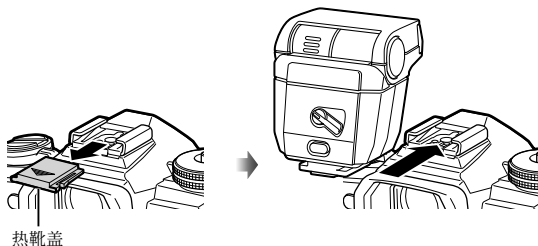

### 改变闪光灯方向

可变动闪光灯的垂直和水平方向。还可以利用闪光反射来拍摄。

- 请注意，用于反射式闪光拍摄时，闪光灯可能无法充分照亮被摄对象。

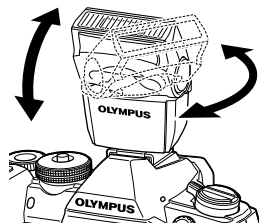

### 卸下闪光灯

按UNLOCK开关的同时取下闪光灯。

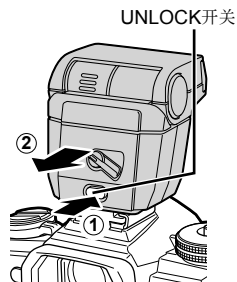

## 2 将闪光灯ON/OFF开关拨到ON位置，开启照相机。

- 不使用闪光灯时，将该开关拨回OFF位置。

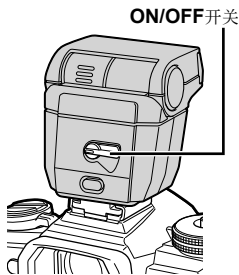

## 3 按 $\odot$ 按钮显示LV超级控制面板。

## 4 使用 $\Delta$ $\nabla$ $\triangleleft$ $\triangleright$ 选择[闪光选择]。



闪光选择

## 5 使用前拨盘选择一个选项。

- 可用选项及其显示顺序根据拍摄模式的不同而异。☞“各拍摄模式可设定的闪光选择”（第59页）

	闪光灯	在任何光线条件下闪光操作都可以进行。
	不闪光	闪光灯不闪光。
	红眼减轻闪光	闪光灯闪光，可减少红眼现象。
	慢速同步(第1帘幕)	闪光灯闪光并伴随较慢快门速度以增亮灰暗的背景。
	慢速同步(第1帘幕) / 红眼减轻闪光	慢速同步与红眼减轻闪光组合使用。
	慢速同步(第2帘幕)	闪光灯在快门即将关闭之前闪光，以在移动光源后创建光轨效果。
	手动闪光	适于喜欢手动操作的用户。若在按 $\odot$ 按钮之后再按INFO按钮，您可使用拨盘调整闪光级别。

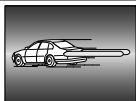

- 在 (红眼减轻闪光) 中，快门在预闪约1秒后释放。拍摄结束前切勿移动照相机。
- (红眼减轻闪光) 在某些拍摄条件下可能效果不明显。
- 当闪光灯发光时，快门速度可设定为1/250秒或更慢。使用闪光拍摄明亮背景下的被摄对象时，图像背景可能会出现曝光过度现象。
- 静音模式和对焦包围拍摄(第94页)的同步速度为1/50秒。ISO感光度为8000或以上时以及ISO包围拍摄(第94页)期间的同步速度为1/20秒。

## 各拍摄模式可设定的闪光选择

拍摄模式	LV超级控制面板	闪光选择	闪光时间	闪光条件	快门速度限制
P/A		闪光灯	第1帘幕	始终闪光	30秒-1/250秒*
		红眼减轻			1/30秒 - 1/250秒*
		不闪光	—	—	—
	SLOW	慢速同步 (红眼减轻闪光)	第1帘幕	始终闪光	60秒-1/250秒*
	SLOW	慢速同步 (第1帘幕)			
	SLOW2	慢速同步 (第2帘幕)	第2帘幕		
S/M		闪光灯	第1帘幕	始终闪光	60秒-1/250秒*
		红眼减轻闪光			
		不闪光	—	—	—
	SLOW2	慢速同步 (第2帘幕)	第2帘幕	始终闪光	60秒-1/250秒*

• **AUTO**模式下仅可选择和.

\* 使用另售的外接闪光灯时快门速度为1/250秒。

## 最小范围



镜头可能将阴影投射到靠近照相机的被摄对象上，从而导致渐晕或者即使在最小输出时闪光也将过亮。

镜头	发生渐晕的近似距离
ED 12-40mm f/2.8 PRO	0.6 m
ED 40-150mm f/2.8 PRO	0.6 m

• 外接闪光灯可用于防止渐晕。若要防止照片曝光过度，请选择**A**或**M**模式并选择高光阈值，或降低ISO感光度。

## 调整闪光输出(闪光校正)

若您发现被摄对象曝光过度，或虽然图像其它部分的曝光正好合适但被摄对象曝光不足，可调整闪光输出。

- 1 按  按钮显示LV超级控制面板。
- 2 使用  $\Delta$   $\nabla$   $\leftarrow$   $\rightarrow$  选择 。
- 3 使用前拨盘选择一个选项。

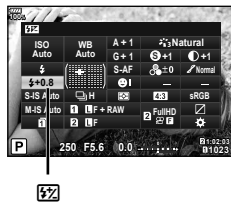

- 当用于外接闪光灯的闪光控制模式设为**MANUAL**时，该设定无效。
- 使用外接闪光灯对闪光校正所作的更改将添加至使用照相机对其所作的更改中。

## 处理选项(影像风格)

您可以选择一种影像风格并分对对比度、清晰度和其它参数逐个进行调整(第62页)。对每种影像风格的更改将分开存储。

### ■ 影像风格选项

 <b>i-Enhance</b>	产生适合场景的更精美效果。
 <b>Vivid</b>	产生鲜艳的色彩。
 <b>Natural</b>	产生自然的色彩。
 <b>Muted</b>	产生单一的色调。
 <b>Portrait</b>	产生美丽的皮肤色调。
<b>M</b> 黑白	产生黑白色调。
<b>C</b> 自定义	用于选择一种影像风格, 设定参数, 然后注册设定。
 完美肖像	产生平滑肤色。此风格不能与包围拍摄一起使用或在录制视频时使用。
 水下	产生鲜艳的色彩修饰, 非常适合水下照片。 • 当设为  水下时, 建议您将  +白平衡]设为[关](第119页)。
 色彩创造	提供色彩创造中设定的色彩修饰(第71页)。
<b>ART</b> <sub>1</sub> 浓郁色调效果	使用创意拍摄设定。也可以使用艺术效果。
<b>ART</b> <sub>2</sub> 柔焦效果	
<b>ART</b> <sub>3</sub> 淡化及增亮色调效果	
<b>ART</b> <sub>4</sub> 柔光效果	
<b>ART</b> <sub>5</sub> 照片怀旧颗粒效果	
<b>ART</b> <sub>6</sub> 针孔相机效果	
<b>ART</b> <sub>7</sub> 立体效果	
<b>ART</b> <sub>8</sub> 负片冲印效果	
<b>ART</b> <sub>9</sub> 柔和怀旧	
<b>ART</b> <sub>10</sub> 戏剧效果	
<b>ART</b> <sub>11</sub> 线框效果	
<b>ART</b> <sub>12</sub> 水彩画	
<b>ART</b> <sub>13</sub> 古典	
<b>ART</b> <sub>14</sub> 部分取色	

- 1 按  $\odot$  按钮显示LV超级控制面板。
  - 2 使用  $\Delta \nabla \langle \rangle$  选择[影像风格]。
  - 3 使用前拨盘选择一个选项。
    - 影像风格可用的选项根据拍摄模式的不同而异(第24页)。
    - 可以将未使用的影像风格设为不在选项中显示。
- $\text{[影像风格设定]}$  (第115页)  
部分影像风格无法隐藏。



## 微调清晰度(清晰度)

在[影像风格] (第61页)设定中, 可进行清晰度微调并保存更改。

- 根据拍摄模式不同, 可能无法进行调整(第24页)。

- 1 按  $\odot$  按钮显示LV超级控制面板。
- 2 使用  $\Delta \nabla \langle \rangle$  选择[清晰度]。
- 3 使用前拨盘选择一个选项。



## 微调对比度(对比度)

在[影像风格] (第61页)设定中, 可进行对比度微调并保存更改。

- 根据拍摄模式不同, 可能无法进行调整(第24页)。

- 1 按  $\odot$  按钮显示LV超级控制面板。
- 2 使用  $\Delta \nabla \langle \rangle$  选择[对比度]。
- 3 使用前拨盘选择一个选项。



## 微调饱和度(彩度)

在[影像风格] (第61页)设定中, 可进行彩度微调并保存更改。

- 根据拍摄模式不同, 可能无法进行调整(第24页)。

- 1 按 $\odot$ 按钮显示LV超级控制面板。
- 2 使用 $\Delta \nabla < \triangleright$ 选择[彩度]。
- 3 使用前拨盘选择一个选项。



## 微调色调(灰阶)

在[影像风格] (第61页)设定中, 可进行色调微调并保存更改。

- 根据拍摄模式不同, 可能无法进行调整(第24页)。

- 1 按 $\odot$ 按钮显示LV超级控制面板。
- 2 使用 $\Delta \nabla < \triangleright$ 选择[灰阶]。
- 3 使用前拨盘选择一个选项。



<b>AUTO</b> : 自动	将图像分为一个个细部, 单独调整每个细部的亮度。这对于包含白色太亮或黑色太暗等大对比度区域的图像很有效。
<b>NORM</b> : 标准	一般情况下使用标准模式。
<b>HIGH</b> : 亮键	使用适合明亮被摄对象的色调。
<b>LOW</b> : 暗键	使用适合较暗被摄对象的色调。

## 对黑白图像应用创意拍摄效果(彩色滤光镜)

在影像风格(第61页)设定的黑白设定中,可以预先添加并保存创意拍摄效果。由此创建的黑白图像中,符合滤光镜颜色的颜色变亮,补色变暗。

- 1 按 $\odot$ 按钮显示LV超级控制面板。
- 2 使用 $\Delta \nabla < \triangleright$ 选择[影像风格]。
- 3 使用前拨盘选择[黑白]。
- 4 使用 $\Delta \nabla < \triangleright$ 选择[彩色滤光镜]。
- 5 使用前拨盘选择一个项目。

彩色滤光镜



<b>N:</b> 无	创建普通的黑白图像。
<b>Ye:</b> 黄色	清晰地勾画出蓝天和白云。
<b>Or:</b> 橙色	略微突出蓝天和日落的色彩。
<b>R:</b> 红色	着重强调蓝天的色彩和红叶的亮度。
<b>G:</b> 绿色	着重强调红唇和绿叶的色彩。

## 调整黑白图像的色调(黑白色)

在影像风格(第61页)设定的黑白设定中,可以预先添加并保存色调。

- 1 按 $\odot$ 按钮显示LV超级控制面板。
- 2 使用 $\Delta \nabla < \triangleright$ 选择[影像风格]。
- 3 使用前拨盘选择[黑白]。
- 4 使用 $\Delta \nabla < \triangleright$ 选择[黑白色]。
- 5 使用前拨盘选择一个选项。

黑白色



<b>N:</b> 无	创建普通的黑白图像。
<b>S:</b> 褐色	创建棕褐色图像。
<b>B:</b> 蓝色	创建蓝色图像。
<b>P:</b> 紫色	创建紫色图像。
<b>G:</b> 绿色	创建绿色图像。



## 调整i-Enhance效果(效果)

您可以在影像风格中设定i-Enhance效果强度(第61页)。

- 1 按 $\odot$ 按钮显示LV超级控制面板。
- 2 使用 $\Delta \nabla < \triangleright$ 选择[效果]。
- 3 使用前拨盘选择一个选项。



Effect LOW (效果:弱)	在图像中添加一种弱i-Enhance效果。
Effect STD (效果:标准)	在图像中添加一种介于“弱”和“强”之间的i-Enhance效果。
Effect HIGH (效果:强)	在图像中添加一种强i-Enhance效果。

## 设定颜色再现格式(色彩空间)

可以选择某一格式，确保在显示屏或通过打印机生成拍摄图像时，准确再现色彩。此选项相当于自定义菜单中的[色彩空间](第119页)。

- 1 按 $\odot$ 按钮显示LV超级控制面板。
- 2 使用 $\Delta \nabla < \triangleright$ 选择[色彩空间]。
- 3 使用前拨盘选择一个选项。



色彩空间

sRGB	此为国际电工委员会(IEC)规定的RGB色彩空间标准。正常情况下，使用[sRGB]作为标准设定。
AdobeRGB	此为Adobe Systems规定的标准。要正确输出图像，需要使用与之兼容的软件和硬件(例如，显示器和打印机等)。

- [AdobeRGB]不适用于视频模式以及ART(第33页)和HDR

## 更改高光显示和阴影显示的亮度(高光&阴影)

使用[高光&阴影]可调整高光显示和阴影显示的亮度。

1 按 $\odot$ 按钮显示LV超级控制面板。



高光&阴影

2 使用 $\Delta$  $\nabla$  $\triangleleft$  $\triangleright$ 选择[高光&阴影]，然后按 $\odot$ 按钮。

3 使用后拨盘调整阴影显示，使用前拨盘调整高光显示。

- 设定可通过按住 $\odot$ 按钮重置。  
按**INFO**按钮可查看中间色调调整显示。

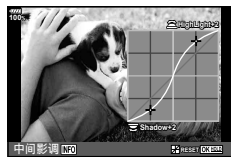

- 您也可以通过已使用[多功能]选项(第68页)指定了[高光&阴影控制]的按钮访问[高光&阴影]。

## 指定按钮功能(按钮功能)

在默认设定下，以下功能被指定给相应按钮：

按钮	默认
<b>Fn1</b> 功能	AF区域选择
<b>Fn2</b> 功能	多功能
$\odot$ 功能	$\odot$ REC
<b>AF-ON</b> 功能	AEL/AFL
$\odot$ 功能	$\odot$ (静止图像)、 峰值(视频)
$\odot$ 功能	$\odot$ (静止图像)、 Q (视频)
O 功能	O
$\odot$ 功能	AF区域选择 (静止图像)、 自定义功能(视频)

按钮	默认
$\triangleright$ 功能	$\triangleright$ (静止图像)、 电动变焦* (视频)
$\triangleleft$ 功能	$\triangleleft$ (静止图像)、 ISO/WB (视频)
<b>B.Fn1</b> 功能	AF区域选择
<b>B.Fn2</b> 功能	AEL/AFL
<b>PBn</b> 功能	AF区域选择 (静止图像)、 自定义功能(视频)
<b>PBn</b> 功能	$\triangleright$ (静止图像)、 电动变焦* (视频)
<b>PBn</b> 功能	$\triangleleft$ (静止图像)、 ISO/WB (视频)
<b>L.Fn</b> 功能	AF停止

\* 仅适用于电动变焦镜头

要改变指定给按钮的功能，请执行下面的步骤。

- 1 按 **Fn** 按钮显示LV超级控制面板。
- 2 使用  $\Delta$   $\nabla$   $\triangleleft$   $\triangleright$  选择 **[相机]按钮功能** 或 **[设置]按钮功能**，然后按 **Fn** 按钮。
  - 自定义菜单的 **[相机]按钮功能** (第113页) 在静止图像拍摄模式下显示，**[设置]按钮/拨盘/控制杆** (第100页) 的 **[设置]按钮功能** 在视频模式下显示。
- 3 使用后拨盘选择一个按钮。
- 4 旋转前拨盘切换设定画面，然后使用后拨盘选择一个选项并按 **Fn** 按钮。
  - 可用选项根据按钮的不同而异。



按钮功能

<b>AF停止</b>	按该按钮可停止自动对焦。
<b>AEL/AFL</b>	按该按钮可使用AE锁定或AF锁定。该功能根据[AEL/AFL] (第123页) 设定的不同而变化。当选择了AEL时,按该按钮一次即可锁定曝光,并在显示屏上显示[AEL]。再次按该按钮可取消锁定。
<b>REC</b>	按该按钮可录制视频。
<b>(预览)</b>	按住该按钮时光圈将缩小为所选值。如果在自定义菜单的[设置]中将[锁定]选为[开] (第116页),即便按钮被松开,光圈仍保持为所选值。
<b>(白平衡锁定)</b>	按住该按钮时按快门按钮获取白平衡值(第43页)。
<b>[AF区域选择]</b>	按该按钮选择AF焦点(第39、40页)。
<b>[AF区域选择] [默认]</b>	按该按钮可选择使用[原始设定] (第112页) 保存的AF默认位置。再次按该按钮则会返回原位置。若选择默认位置后关闭照相机,选择默认位置前设定的AF焦点位置将会重置。
<b>MF</b>	按该按钮可选择[MF]模式。再次按该按钮则可恢复之前所选的AF模式。您可以通过按该按钮的同时旋转拨盘来切换对焦模式。
<b>RAW</b>	按该按钮可在JPEG和RAW+JPEG画质模式之间进行切换。您可以通过按该按钮的同时旋转拨盘来切换画质模式。
<b>TEST (测试影像)</b>	按该按钮的同时按快门按钮可显示拍摄的照片,而不记录到存储卡上。

 (水下广角/水下微距)	使用防水保护罩时, 按该按钮在  和  之间切换。按住该按钮可返回原来的拍摄模式。使用电动变焦镜头时, 在  和  之间切换将自动设为广角设定和远摄设定。
 (曝光补偿)	按该按钮可调整曝光补偿。 如果您在 <b>P</b> 、 <b>A</b> 或 <b>S</b> 模式下按该按钮, 可使用拨盘或<D>调整曝光补偿。 如果您在 <b>M</b> 模式下按该按钮, 可使用拨盘或Δ▽<D>改变快门速度和光圈值。
 (数码增距功能)	按下该按钮可将数码变焦设为[开]或[关]。
 (梯形失真补偿)	再次按该按钮会显示梯形失真补偿选项, 再按将保存更改并退出。要恢复正常拍摄, 按住该按钮。
 (放大)	按该按钮显示放大框, 再按一下则放大图像。按住该按钮可取消放大显示。
<b>HDR</b>	按该按钮切换至使用保存设定的HDR拍摄。再次按该按钮可取消HDR拍摄。 可以通过按该按钮的同时旋转拨盘来切换HDR模式。
包围拍摄	按该按钮切换至使用保存设定的包围拍摄。再次按该按钮可取消包围拍摄。 您可以通过按该按钮的同时旋转拨盘来切换包围拍摄模式。
 ISO/  WB	按该按钮后可使用前拨盘调节ISO感光度, 使用后拨盘调节白平衡。
 WB/  ISO	按该按钮后可使用前拨盘调节白平衡, 使用后拨盘调节ISO感光度。
多功能	若要调用所选择的多功能, 请按被指定了[多功能]的按钮。  “使用多功能选项(多功能)” (第70页)
峰值	按该按钮可开启及关闭峰值显示。显示峰值时, 直方图和高光/阴影显示不可用。 使用峰值时, 可按 <b>INFO</b> 按钮更改颜色和凸出显示。
 水平尺	按该按钮在取景器中显示水平尺, 再按一下关闭水平尺。水平尺在[EVF类型]中设定[类型1]或[类型2]时可用(第133页)。
 ( O  视图选择)	按该按钮可开启及关闭实时取景。如禁用眼睛传感器, 则可在显示屏显示和EVF显示间切换。
 (模拟光学取景器)	按该按钮在取景器中显示如光学取景器图像般的图像。  将显示在取景器中。按该按钮结束[模拟光学取景器]。

<b>AF限制器</b>	按该按钮可开启及关闭AF限制器。您可以通过按该按钮的同时旋转拨盘来切换AF限制器模式。
<b>预设MF</b>	按该按钮切换至预设MF。再次按该按钮则会返回原AF设定。您可以通过按该按钮的同时旋转拨盘来切换对焦模式。
<b>Exif Lens (镜头信息设置)</b>	按该按钮可显示镜头信息设定菜单(第132页)。
<b>防抖模式</b>	按该按钮可开启及关闭影像防抖。您可以通过按该按钮的同时旋转拨盘来切换影像防抖模式。
<b>⚡ (闪光选择)</b>	按该按钮选择一种闪光选择。 您首先需将[自定义功能]设为[自定义功能]。
<b>📷/📷</b>	按该按钮可选择连拍或自拍选项。 您首先需将[自定义功能]设为[自定义功能]。
<b>🔒 (切换🔒锁定)</b>	按住该按钮开启和关闭触摸屏操作。 您首先需将[自定义功能]设为[自定义功能]。
<b>电动变焦</b>	当使用具有电动变焦功能的镜头时，在按下按钮之后，使用箭头按钮进行变焦操作。 您首先需将[自定义功能]设为[自定义功能]。

- 若要使用[自定义功能]和[自定义功能]选项，您首先需将[自定义功能]选为[自定义功能]。
- 若要使用[自定义功能]和[自定义功能]选项，您首先需将[自定义功能]选为[自定义功能]。
- [自定义功能]按钮的[自定义功能]选项分别应用至△▽◀▶。
- 将[自定义功能]指定给[自定义功能]按钮可将其用于AF焦点选择。
- [自定义功能]按钮可用于某些镜头适用的功能。
- 多功能按钮可指定以下功能：
  - ☰ (高光&阴影控制)、☺ (色彩创造)、ISO (ISO/WB)、WB (WB/ISO)、
  - Q (放大)、📐 (照片比例设定)、📷 (模拟光学取景器)、PEAK (峰值)

## ■ 使用多功能选项(多功能)

可以通过在[按钮功能]或[按钮功能]中为按钮设定[多功能]，将多项功能指定给一个按钮。在默认设定下，多功能被指定给Fn2按钮。

### 选择一个功能

- 1 按住Fn2按钮并旋转前或后拨盘。
  - 屏幕上显示菜单。
- 2 继续旋转拨盘选择一种功能。
  - 选择好所需功能后松开按钮。



### 使用所选功能

按Fn2按钮。显示功能设定画面。

当[Q]指定给Fn2按钮时



当其他选项指定给Fn2按钮时



高光&阴影控制画面



色彩创造画面



宽高比设定画面

功能	前拨盘(☉)	后拨盘(☉)
 (高光&阴影控制) (第66页)	高光控制	阴影控制
 (色彩创造) (第71页)	色调	彩度
 (ISO/WB) (第42、51页/第42、52页)	ISO感光度	白平衡模式
 (WB/ISO) * (第42.52页/第42.51页)	白平衡模式	ISO感光度
 (放大) (第41页)	缩放AF: 放大或缩小	
 (照片比例设定) (第54页)	宽高比	
 (模拟光学取景器) (第121页)	—	
 (峰值) (第124页)	—	

\* 当[多功能设定] (第115页)中选择了该功能时则会显示。

## 调整整体色彩(色彩创造)

图像的整体色彩可使用30种色调和8种饱和度级别的任一组合进行调整。您必须首先将色彩创造设定给Fn2按钮(第70页)。

### 1 按Fn2按钮。

- 将显示设定画面。



### 2 使用前拨盘设定色调, 使用后拨盘设定饱和度。

- 设定可通过按住 $\odot$ 按钮进行重设。
- 若不设定色彩创造而直接退出, 按MENU按钮。

### 3 按 $\odot$ 按钮。

- 按Fn2按钮可返回色彩创造设定画面。
- 当画质选择[RAW]时(第55、88页), 将以RAW+JPEG格式拍摄照片。
- 使用[HDR] (第49、95页)或[多重曝光] (第95页)拍摄的图像以[Natural]设定记录。

## 拍摄“我的剪辑”

可以创建包括多个短视频(剪辑)的一个“我的剪辑”视频文件。还可以将静止图像添加到“我的剪辑”视频中。

### ■ 录制

- 1 将模式拨盘设为 $\text{M}$ 。
- 2 按 $\text{OK}$ 按钮显示LV超级控制面板。
- 3 使用 $\Delta$   $\nabla$   $\triangleleft$   $\triangleright$ 选择 $\text{M}$   $\text{F}$   $\text{S}$ 。



- 4 使用前拨盘选择 $\text{FHD}$   $\text{30p}$ ，然后按 $\text{OK}$ 按钮。
  - 按**INFO**按钮更改[影片分辨率]、[码率]、[流畅度]和[剪辑录制时间]。使用 $\triangleleft$   $\triangleright$ 可高光显示[影片分辨率]、[码率]、[流畅度]或[剪辑录制时间]，使用 $\Delta$   $\nabla$ 则可进行更改。
- 5 按 $\text{OK}$ 按钮开始录制。
  - 达到预设拍摄时间后，会自动结束记录；这时会显示确认已录视频的画面。按 $\text{OK}$ 按钮开始录制下一个视频。
  - 如果拍摄中再次按 $\text{OK}$ 按钮，按住按钮后，可继续拍摄(最长16秒)。
- 6 按 $\text{OK}$ 按钮录制下一剪辑。
  - 确认画面将消失，并开始拍摄下一剪辑。
  - 要删除已拍摄的剪辑或将剪辑保存在其他“我的剪辑”中，请在确认画面上执行以下操作。

$\Delta$	从头播放“我的剪辑”
$\nabla$	更改保存剪辑的“我的剪辑”和添加剪辑的位置。使用 $\triangleleft$ $\triangleright$ 更改在“我的剪辑”中添加剪辑的位置。
$\text{M}$	删除所录制的剪辑。

- 可以通过半按快门按钮开始录制下一剪辑。录制的剪辑将保存在上一剪辑所在的“我的剪辑”文件中。
- [影片分辨率]、码率和[流畅度]设定不同的剪辑保存为不同的“我的剪辑”。



## 创建新“我的剪辑”

使用  $\Delta \nabla$  将剪辑移至 ，然后按  $\odot$  按钮。



## 将剪辑移出“我的剪辑”

使用  $\Delta \nabla \triangleleft \triangleright$  将剪辑移至 ，然后按  $\odot$  按钮。

- 从“我的剪辑”中移出的剪辑将成为一般的视频文件。

## ■ 播放

可以顺次连续播放“我的剪辑”中的文件。

- 按  $\triangleright$  按钮，选择带有  标志的图像。
- 按  $\odot$  按钮，使用  $\Delta \nabla$  选择 [播放我的剪辑]。然后再次按  $\odot$  按钮。
  - 照相机机会顺次连续播放“我的剪辑”中的文件。
  - 按  $\odot$  按钮可结束连续播放。

## 编辑“我的剪辑”

可从“我的剪辑”创建单个视频文件。

拍摄的剪辑将存储在“我的剪辑”中。可以向“我的剪辑”中添加视频剪辑和静止图像。还可以添加画面转换效果和创意拍摄效果。

- 按  $\triangleright$  按钮，然后旋转后拨盘播放我的剪辑。



- 通过按  $\triangleright$  按钮，高光显示图像并按  $\odot$  按钮，您可查看在播放我的剪辑显示中以  标记的图像。
- 使用  $\Delta \nabla$  选择“我的剪辑”并使用  $\triangleleft \triangleright$  选择一个剪辑，然后按  $\odot$  按钮。

### 3 使用△▽选择一项，然后按Ⓞ按钮。

播放我的剪辑	从头开始按顺序播放“我的剪辑”中的文件。
视频回放间隔	将所选的剪辑作为视频播放。
重新排序	将文件移动或添加到“我的剪辑”中。
预设目的地	下次拍摄时，在同样设定下录制的视频文件将添加到该相册“我的剪辑”中。
删除我的剪辑	从“我的剪辑”中删除所有未受保护的文件。
删除1张	选择[执行]并按Ⓞ按钮将其删除。

### 4 显示要从中创建视频的“我的剪辑”。选择[导出我的剪辑]，然后按Ⓞ按钮。

### 5 使用△▽选择一项，然后按Ⓞ按钮。

剪辑效果	可以应用六类艺术效果。
转换效果	可以应用渐变效果。
BGM	可以设定[Party Time]或[关]。
录制的剪辑音量	当BGM设为[Party Time]时，可以设定视频录音音量。
录制的剪辑声音	通过设为[开]，可以创建带有录音的视频。此设定仅适用于[BGM]设定为[关]的情况。
预览	可以从第一个文件开始，按顺序预览所编辑的“我的剪辑”中的文件。

### 6 完成编辑后，选择[开始导出]并按Ⓞ按钮。

- 合并的相册将保存为单个视频。
- 导出视频可能要花一定时间。
- “我的剪辑”最大长度为15分钟，最大文件尺寸为4GB。
- 对存储卡进行取出、插入、删除或保护操作后，可能需要一定时间方能显示“我的剪辑”。
- 最多可记录99个“我的剪辑”，每个剪辑最多可包含99段视频文件。因实际文件尺寸和“我的剪辑”长度的不同，这两个最大值可能有所变化。
- 无法将不属于剪辑的视频添加到“我的剪辑”中。

- 可以将[Party Time]更改为不同的BGM。将从Olympus网站下载的数据记录到存储卡中，在执行步骤5时从[BGM]选择[Party Time]，然后按▷。访问以下网站以下载数据。  
<http://support.olympus-imaging.com/bgmdownload/>

## 拍摄快慢镜头视频

可以创建慢镜头或快镜头视频。在录制模式下可使用 $\text{Fn} + \text{C}$ 设定录制速度。

- 1 按 $\text{Fn} + \text{C}$ 按钮显示LV超级控制面板。
- 2 使用 $\Delta \nabla \langle \rangle$ 选择 $[\text{Fn} + \text{C}]$ 。
- 3 使用前拨盘选择 $\text{C4K}$   
 $\text{C24p}$  (自定义录制模式) (第56页), 然后按 $\text{Fn} + \text{C}$ 按钮。
  - 按 $\text{INFO}$ 按钮可更改[慢速或快速动作]的所选项。在 $\langle \rangle$ 选择[慢速或快速动作], 然后按 $\Delta \nabla$ 选择倍速系数并按 $\text{Fn} + \text{C}$ 按钮。提高倍速系数可拍摄快镜头视频。降低倍速系数可拍摄慢镜头视频。流畅度会相应改变。



- 4 按 $\text{Fn} + \text{C}$ 按钮开始录制。
    - 再次按 $\text{Fn} + \text{C}$ 按钮结束录制。
    - 视频将按固定速度播放, 使其表现出慢镜头或快镜头效果。
- 不会录制声音。
  - 将取消任何影像风格创意拍摄效果。
  - 慢镜头和快镜头中任意一个或两者无法设定 $[\text{Fn} + \text{C}]$ 的某些选项。
  - 使用自动对焦时快门速度限制为1/24秒以上的值。使用手动对焦时则此限制不适用。
  - 在视频录制中使用 $\text{P}$ 、 $\text{A}$ 或 $\text{S}$ 模式时, 快门速度限制为1/24秒以上的值。
  - 在视频录制中使用 $\text{M}$ 模式时, 快门速度根据自动对焦或是手动对焦而受到限制。对焦模式无法从手动切换至自动。

# 3 播放

## 播放期间的信息显示

### 播放图像信息

#### 简化显示



#### 全部显示

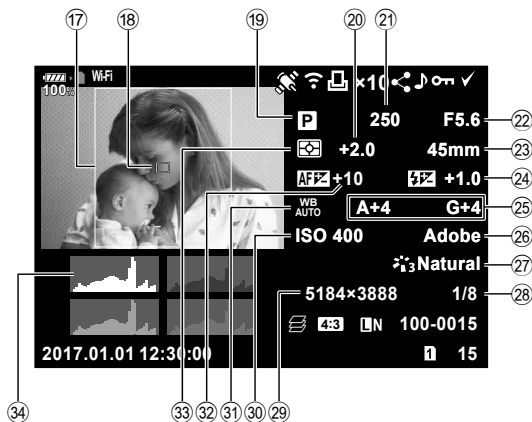

- |                                   |           |                   |         |
|-----------------------------------|-----------|-------------------|---------|
| ① 电池电量 .....                      | 第18页      | ①7 宽高边界 .....     | 第54页    |
| ② 无线LAN连接 .....                   | 第134-138页 | ①8 自动对焦区域提示 ..... | 第40页    |
| ③ 包括GPS信息 .....                   | 第137页     | ①9 拍摄模式 .....     | 第24-37页 |
| ④ Eye-Fi上传完毕 .....                | 第122页     | ②0 曝光补偿 .....     | 第39页    |
| ⑤ 打印预约<br>打印数 .....               | 第144页     | ②1 快门速度 .....     | 第26-29页 |
| ⑥ 预约分享 .....                      | 第82页      | ②2 光圈值 .....      | 第26-29页 |
| ⑦ 录音 .....                        | 第83、107页  | ②3 焦距 .....       |         |
| ⑧ 保护 .....                        | 第81页      | ②4 闪光校正 .....     | 第60页    |
| ⑨ 已选图像 .....                      | 第82页      | ②5 白平衡补偿 .....    | 第52页    |
| ⑩ 文件编号 .....                      | 第120页     | ②6 色彩空间 .....     | 第65页    |
| ⑪ 图像编号 .....                      |           | ②7 影像风格 .....     | 第61、88页 |
| ⑫ 选用于播放的卡槽 .....                  | 第78页      | ②8 压缩比率 .....     | 第131页   |
| ⑬ 画质 .....                        | 第55、88页   | ②9 像素数 .....      | 第131页   |
| ⑭ 宽高比 .....                       | 第54页      | ③0 ISO感光度 .....   | 第42、51页 |
| ⑮ 背景深合成/<br>HDR1 HDR2 HDR图像 ..... | 第49、95页   | ③1 白平衡 .....      | 第42、52页 |
| ⑯ 日期和时间 .....                     | 第19页      | ③2 调节对焦 .....     | 第112页   |
|                                   |           | ③3 测光模式 .....     | 第45、51页 |
|                                   |           | ③4 直方图 .....      | 第23页    |

## 切换信息显示

在播放期间，可以按**INFO**按钮切换显示的信息。



- 在播放期间，可以在显示信息中添加直方图、高光&阴影显示和灯箱。



**[Info]** (第127页)

## 查看照片和视频

### 1 按 按钮。

- 将显示最新的照片或视频。
- 使用前拨盘 () 或箭头按钮选择所需的照片或视频。
- 半按快门按钮返回拍摄模式。

### 要点

- 要更改播放的存储卡，按  按钮的同时转动拨盘选择一个卡槽，然后松开  按钮。照相机退出播放模式后，播放存储卡设定将返回原设定。此操作更改的播放存储卡不反映到 [存储卡槽设定] 的 [ 卡槽] 的设定中 (第132页)。

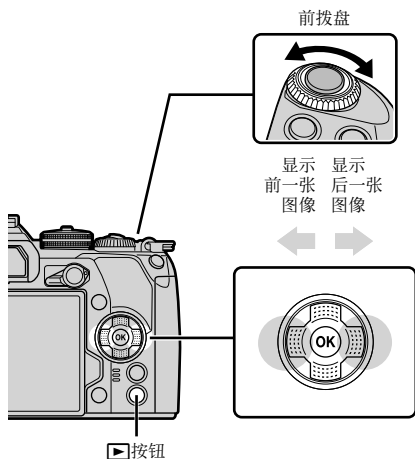



静止图像





视频

后拨盘 (  )	放大 (  ) / 索引 (  )
前拨盘 (  )	前一张 (  ) / 后一张 (  ) 在放大回放中，操作也可用。
箭头按钮 (     )	单张播放：后一张 (  ) / 前一张 (  ) / 播放音量 (   ) 近距播放：改变近距位置 在按 <b>INFO</b> 按钮近距播放期间，可以显示后一张 (  ) 或前一张 (  )。 再次按 <b>INFO</b> 按钮显示缩放框，可使用   改变其位置。 索引/我的剪辑/日历播放：高光显示图像
<b>INFO</b>	查看图像信息
	选择影像 (第82页)
<b>AEL/AFL按钮</b>	保护图像 (第81页)



	删除图像(第82页)
	查看菜单(在日历播放中, 按该按钮可返回单张播放)

## 索引显示/日历显示

- 在单张播放时, 将后拨盘转到  可进行索引播放。继续转动可播放“我的剪辑”, 再继续转动可进行日历播放。
- 将后拨盘转到  则回到单张播放。





\*1 如果创建了一个或多个我的剪辑, 这些剪辑将显示在此处(第72页)。

- 可以改变索引播放的张数设定。   [  设定 ] (第128页)

## 查看静止图像





### 近距离播放

在单帧播放中, 将后拨盘转到  可放大图像。转到  可返回到单帧播放。



### 旋转

选择是否旋转照片。

- 1 播放照片, 然后按  按钮。
- 2 选择[旋转], 然后按  按钮。
- 3 按  逆时针旋转图像, 按  则顺时针旋转图像; 每按一次该按钮, 图像旋转一次。
  - 按  按钮保存设定并退出。
  - 旋转后的图像以当前方位保存。
  - 视频和受保护图像无法进行旋转。

## 幻灯片放映

本功能可以连续播放存储在存储卡内的图像。

- 1 在播放过程中按 $\odot$ 按钮，然后选择 $\left[ \text{📄} \right]$ 。



- 2 调整设定。

开始	开始幻灯片放映。从当前图像开始按顺序显示图像。
BGM	设定[Party Time]或[关]。
逐张	设定要播放数据的类型。
幻灯片回放间隔	从2至10秒选择每张幻灯片显示的时间长度。
视频回放间隔	选择[全部]可在幻灯片放映中播放每个视频剪辑的全时长，选择[短]则仅播放每个视频剪辑的开始部分。

- 3 选择[开始]，然后按 $\odot$ 按钮。
  - 幻灯片将开始放映。
  - 按 $\odot$ 按钮可停止幻灯片放映。

## 音量

在单张播放和视频播放期间按 $\triangle$ 或 $\nabla$ 可调节音量。



### 幻灯片放映的音量

幻灯片放映期间按 $\triangle$ / $\nabla$ 可调整照相机扬声器的整体音量。在显示音量调节指示时按 $\triangleleft$ / $\triangleright$ 可调整随照片或视频所记录的声音与背景音乐之间的平衡。



## 观看视频

选择一个视频，然后按 $\odot$ 按钮显示播放菜单。选择[动画]并按 $\odot$ 按钮开始播放。使用 $\triangleleft/\triangleright$ 可快进和快退。再次按 $\odot$ 按钮可暂停播放。暂停播放时，使用 $\triangle$ 可查看第一帧，使用 $\nabla$ 可查看最后一帧。使用 $\triangleleft/\triangleright$ 或前拨盘( $\odot$ )可查看上一个或下一个帧。按MENU按钮可结束播放。



### 对于4 GB或更大尺寸的视频

若视频自动分割成多个文件，按 $\odot$ 将显示一个包含以下选项的菜单：

- [从头开始播放]： 从头到尾播放分割的视频
- [动画]： 单独播放文件
- [删除整个短片 $\odot$ ]： 删除分割视频的所有部分
- [删除1张]： 单独删除每个文件

- 建议您在电脑上使用最新版本的OLYMPUS Viewer 3播放视频。首次启动软件之前，请将照相机连接至电脑。

## 保护图像

保护图像不被误删。

显示想保护的图像，然后按AEL/AFL按钮添加 $\odot$ 至图像(保护图标)。再按一下AEL/AFL按钮取消保护。您也可保护多张所选图像。[ $\odot$ “选择图像( $\odot$ 、复制已选影像、删除所选张、预约分享选定)”(第82页)]



- 格式化存储卡会删除包括受保护图像在内的所有数据。

## 复制图像(拷贝)

当卡槽1和2中的存储卡都有可用空间时，可以将图像复制到另一张卡中。播放要复制的图像时，按 $\odot$ 按钮可显示播放菜单。选择[拷贝]后按 $\odot$ 按钮，选择是否指定保存文件夹。选择[执行]，然后按 $\odot$ 按钮将图像复制到另一张存储卡。

- 也可以一次将一张存储卡中的所有图像复制到另一张卡中。[ $\odot$ “复制所有文件”(第108页)]

## 删除图像

显示想删除的图像，然后按 $\text{C}$ 按钮。选择[执行]并按 $\text{C}$ 按钮。

您可以通过更改按钮设定来不经确认就删除图像。

$\text{C}$  [快速删除] (第121页)

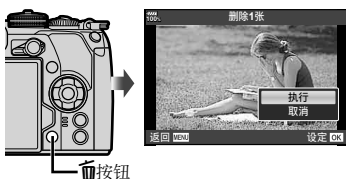

### 3

### 播放

## 选择图像(O.M)、复制已选影像、删除所选张、预约分享选定)

可以选择多张图像以进行[O.M]、[复制已选影像]、[删除所选张]或[预约分享选定]。

在索引显示画面上按 $\text{C}$ 按钮(第79页)选择一张图像;图像上随即会显示 $\checkmark$ 图标。再次按 $\text{C}$ 按钮可取消选择。

按 $\text{C}$ 按钮显示菜单，然后从[O.M]、[复制已选影像]、[删除所选张]或[预约分享选定]中进行选择。



## 对图像设定传送预约(预约分享)

可以提前选择要传送到智能手机的图像。还可浏览预约分享的图像。播放要传送的图像时，按 $\text{C}$ 按钮可显示播放菜单。选择[预约分享]并按 $\text{C}$ 按钮后，按 $\Delta$ 或 $\nabla$ 可对图像设定预约分享并显示 $\text{C}$ 。要取消预约分享，按 $\Delta$ 或 $\nabla$ 。

可以提前选择要传送的图像，一次性设定预约分享。 $\text{C}$ “选择图像(O.M、复制已选影像、删除所选张、预约分享选定)”(第82页)、“将图像传送到智能手机”(第136页)

- 可对200张图像设置预约分享。
- 预约分享不能包含RAW图像或Motion JPEG (H.264)视频。

## 音频记录

可以将音频添加到静止图像(长度不超过30秒)。

- 1 显示想添加音频的图像，然后按 $\odot$ 按钮。
  - 音频记录不适用于受保护的图像。
  - 播放菜单中也提供了音频记录选项。
- 2 选择 $\odot$ ，然后按 $\odot$ 按钮。
  - 若不添加音频而直接退出，请选择[取消]。
- 3 选择 $\odot$ 开始，然后按 $\odot$ 按钮开始记录。
- 4 按 $\odot$ 按钮结束记录。
  - 带有音频记录的图像以 $\text{J}$ 图标标识。
  - 若要删除记录的音频，请在步骤3中选择[删除]。



## 将静止图像添加到我的剪辑(添加至我的剪辑)

也可以选择静止图像并添加至我的剪辑。

显示想要添加的静止图像，然后按 $\odot$ 按钮显示菜单。选择[添加至我的剪辑]，然后按 $\odot$ 按钮。使用 $\Delta$   $\nabla$   $\triangleleft$   $\triangleright$ 选择我的剪辑和要添加图像的顺序，然后按 $\odot$ 按钮。

- 对于RAW或高分辨率拍摄图像，则添加用于显示的粗糙图像。

## 使用触摸屏

您可以使用触摸屏来操纵图像。



### ■ 全画面播放

#### 显示上一张或下一张图像

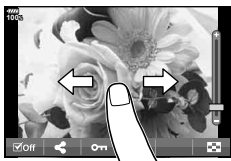
- 向左滑动手指可查看下一张图像，向右滑动则查看上一张图像。







#### 放大

- 轻触画面可显示滑块和 。
- 向上或向下滑动变焦条可进行放大或缩小。
- 图像被放大时可滑动手指滚动显示。
- 轻触  可显示索引播放。
- 轻触  可进行日历播放和“我的剪辑”播放。



### ■ 索引/我的剪辑/日历播放

#### 显示上一页或下一页

- 向上滑动手指可查看下一页，向下滑动则查看上一页。
- 轻触  或  可切换图像的显示数量。   设定 (第115页)
- 轻触几次  回到单帧播放。

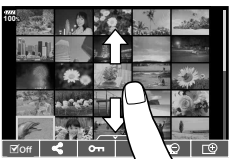





#### 观看图像

- 轻触一张图像可进行全画面查看。

## 选择和保护图像

在单张播放中，轻触画面以显示触摸菜单。然后就可以通过轻触触摸菜单中的图标来进行所需的操作。

	选择一张图像。您可选择多张图像并将它们一起删除。
	可设定要共享到智能手机上的图像。  “对图像设定传送预约(预约分享)” (第82页)
	保护一张图像。

- 请勿使用指甲或其它尖锐物品触碰显示屏。
- 手套或显示屏盖可能会妨碍您操作触摸屏。

# 4 菜单功能

## 基本菜单操作

菜单包含LV超级控制面板等无法显示的拍摄选项和播放选项，并能自定义照相机设定以方便使用。

	初步和基本拍摄选项(第86页)
	进阶拍摄选项(第86页)
	视频模式设定(第100页)
	播放和润饰选项(第105页)
	自定义照相机设定(第111页)
	照相机设定(例如，日期和语言)(第109页)

### 1 按MENU按钮显示菜单。



- 选择一个选项后指南将显示约2秒。
- 按INFO按钮可显示或隐藏指南。

### 2 使用△▽选择一个标签，然后按OK按钮。

- 当选择自定义菜单显示菜单组标签。使用△▽选择一个菜单组，然后按OK按钮。



菜单组

- 3 使用△▽选择一个项目，然后按Ⓞ按钮显示所选项目的选项。



- 4 使用△▽高光显示一个选项，然后按Ⓞ按钮进行选择。

- 反复按MENU按钮可退出菜单。
- 有关每个选项的默认设定，请参阅“菜单索引”（第165页）。

## 使用拍摄菜单1/拍摄菜单2



### 拍摄菜单 1

- 📷 重设/自定义模式(第86页)
- 📷 影像风格(第61页、88)
- 📷 (第55页、88)
- 📷 照片比例设定(第54页)
- 📷 数码增距功能(第88页)
- 📷 (连拍/自拍/间隔拍摄) (第46、54、89、90页)

### 拍摄菜单 2

- 📷 包围拍摄(第91页)
- 📷 HDR (第49、95页)
- 📷 多重曝光(第95页)
- 📷 梯形失真补偿(第97页)
- 📷 快门减震(⬆️)/静音(⬇️) (第98页)
- 📷 高分辨率拍摄(第99页)
- 📷 RC模式(第99、153页)

## 恢复到默认设定(重设)

照相机可轻松恢复到默认设定。

- 1 在📷拍摄菜单1中选择[重设/自定义模式]，然后按Ⓞ按钮。
- 2 选择[重设]，然后按Ⓞ按钮。
  - 高光显示[重设]并按▶可选择重设类型。若要重设时间、日期以及少数其它设定以外的所有设定，请高光显示[全部]，然后按Ⓞ按钮。📖“菜单索引”（第165页）
- 3 选择[执行]，然后按Ⓞ按钮。

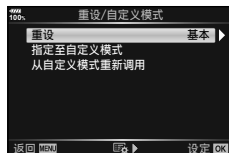

## 保存喜好设定(指定至自定义模式)

### 编辑自定义设定

当前照相机设定可保存至三个自定义模式(C1至C3)。可以通过将拨盘转至**C1**、**C2**或**C3**或者使用[从自定义模式重新调用]调用保存的设定。

#### 1 调整设定以便保存。

- 将模式拨盘设为**i**AUTO (i**A**UTO)、**ART**或视频()模式以外的的位置。

#### 2 在 $\mathcal{P}$ 拍摄菜单1中选择[重设/自定义模式]，然后按 $\odot$ 按钮。

#### 3 选择[指定至自定义模式]，然后按 $\blacktriangleright$ 。

#### 4 选择所需目的地([自定义模式C1]-[自定义模式C3])，然后按 $\odot$ 按钮。

#### 5 选择[登录]，然后按 $\odot$ 按钮。

- 选择[登录]保存当前设定，覆盖已注册的设定。
- 若要取消注册，选择[重设]。
- 可保存至自定义模式的设定  “菜单索引” (第165页)
- 每个自定义模式中预设了设定。重设照相机设定时选择[重设]>[全部]将恢复各自定义模式的预设设定。有关默认设定请参阅“自定义模式默认选项” (第175页)。

### 调用自定义设定

可以调用保存至模式拨盘**C1**、**C2**或**C3**的设定。

#### 1 在 $\mathcal{P}$ 拍摄菜单1中选择[重设/自定义模式]，然后按 $\odot$ 按钮。

#### 2 选择[从自定义模式重新调用]，然后按 $\blacktriangleright$ 。

#### 3 选择[自定义模式C1]-[自定义模式C3])，然后按 $\odot$ 按钮。

#### 4 选择[执行]，然后按 $\odot$ 按钮。

- 如果模式拨盘设为**P**、**A**、**S**或**M**，将不应用拍摄模式。

## 处理选项(影像风格)

可在[影像风格](第61页)设定中个别调节对比度、清晰度和其他参数。单独改变每个影像风格存储的参数。

### 1 在 $\odot$ 拍摄菜单1中选择[影像风格]，然后按 $\odot$ 按钮。

- 照相机将显示在当前拍摄模式中可用的影像风格。

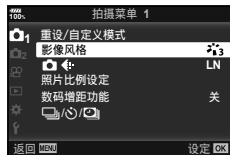

### 2 使用 $\Delta$ / $\nabla$ 选择一个选项，然后按 $\odot$ 按钮。

- 按 $\triangleright$ 设定所选影像风格的详细选项。某些影像风格的详细选项不可用。
- 在[标准]以外的设定下对对比度所作的更改无效。



#### 要点

- 可以减少菜单中显示的影像风格选项数量。
- $\odot$  [影像风格设定] (第115页)

## 画质(画质)

### $\odot$ “选择画质(画质)” (第55页)

- 可以更改JPEG图像尺寸和压缩比率组合，以及[M]和[S]像素数。[画质设定]、[像素数]
- $\odot$  “组合使用JPEG图像尺寸和压缩率” (第131页)

## 数码变焦(数码增距功能)

数码增距功能距用于以超过当前缩放率的倍率进行放大。照相机保存中央裁剪部分。被摄对象尺寸约为两倍。

### 1 在 $\odot$ 拍摄菜单1中将[数码增距功能]选为[开]。

### 2 显示屏中的视野将被放大两倍。

- 被摄对象将在其出现在显示屏中被记录。
- 多重曝光拍摄时无法使用此功能。
- 在视频模式下当[电影效果]的信息显示在画面中时，此功能不可用。
- 当使用 $\odot$ 按钮功能将[动画]指定给某一按钮时，该功能不可用。
- 当显示RAW图像时，显示屏中的可视区域将以方框标识。
- AF对焦点减少。
- 显示屏上显示 $\odot$ 。



## 设定自定义自拍(📷/🕒)

可以自定义自拍操作。

1 在📷拍摄菜单1中选择[📷/🕒/📷]，然后按🔑按钮。

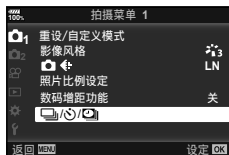

2 选择[📷/🕒]，然后按▶。

3 选择[🕒C] (自定义)并按▶。

4 使用△▽选择项目，然后按▶。

- 使用△▽选择设定，然后按🔑按钮。

拍摄张数设定	设置要拍摄的帧数。
🕒定时器	设定按快门按钮之后拍摄图像之前的时间。
间隔时间	设定第二张和后续各张的拍摄间隔。
每帧自动对焦	设定在使用自拍拍摄每张照片前是否执行自动对焦。

## 以固定间隔自动拍摄(间隔拍摄)

您可设置照相机以设定的时间间隔自动拍摄。也可将拍摄的帧记录为单个视频。此设定仅在**P/A/S/M**模式中可用。

1 在 $\odot$ 拍摄菜单1中选择[ $\square$ ]/[ $\odot$ ]/[ $\odot$ ]，然后按 $\odot$ 按钮。

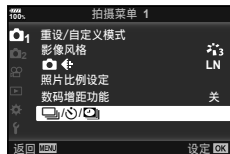

2 选择[间隔拍摄/定时]，然后按 $\blacktriangleright$ 。

3 选择[开]，然后按 $\blacktriangleright$ 按钮。

4 调整以下设定并按 $\odot$ 按钮。

拍摄张数设定	设置要拍摄的帧数。
延迟拍摄时间	设定开始拍摄之前的等待时间。
间隔时间	设置开始拍摄之后的拍摄间隔。
间隔动画	设置帧序列的记录格式。 [关]：记录各帧为静止图像。 [开]：记录各帧为静止图像并从帧序列生成单个视频。
延时影片设定	[影片分辨率]：选择间隔视频的画面尺寸。 [流畅度]：选择间隔视频的流畅度。

5 进行拍摄。

- 即使**AF**后图像不对焦也拍摄帧。如果您想要固定对焦位置，请用**MF**拍摄。
- [照片自动回放] (第109页)运作0.5秒。
- 如果拍摄前时间或拍摄间隔设为1分31秒或以上，则显示屏和照相机电源将在1分钟之后关闭。在拍摄之前的10秒钟，电源将重新自动开启。当显示屏关闭时，按快门按钮将其重新开启。
- 如果**AF**模式(第43、51页)设为[C-AF]或[C-AF+TR]，将自动变为[S-AF]。
- 在间隔拍摄期间，触摸操作将被禁用。
- 此功能不能与**HDR**拍摄一起使用。
- 不能将间隔拍摄与包围拍摄、多重曝光以及**B**门、**T**门或合成拍摄一起使用。
- 如果闪光灯充电时间长于拍摄间隔，闪光灯将不工作。
- 如果在拍摄间隔照相机自动关闭，将会及时开启进行下一拍摄。
- 如果未正确记录任何静止图像，将不能生成间隔视频。
- 如果卡上没有足够空间，将不能录制间隔视频。
- 如果操作以下任意按钮或连接**USB**电缆，间隔拍摄将被取消：  
模式拨盘、**MENU**按钮、 $\square$ 按钮、镜头解锁按钮。
- 如果关闭照相机，将取消间隔拍摄。

- 如果电池剩余电量不足，拍摄可能中途结束。请在拍摄之前确认电池充足。
- 根据电脑系统环境的不同，可能无法在您的电脑上查看[4K]视频。有关详情，请访问OLYMPUS网站。

## 更改一系列照片的设定(包围拍摄)

“包围拍摄”是指照相机自动更改一系列照片或一系列图像的设定，“包围”当前值。您可保存包围拍摄设定和关闭包围拍摄。

1 在 $\odot$ 拍摄菜单2中选择[包围拍摄]，然后按 $\odot$ 按钮。



2 在选择[开]之后，按 $\triangleright$ 并选择一种包围拍摄。

- 当您选择包围拍摄时，屏幕上出现[BKT]。



3 按 $\triangleright$ ，选择拍摄张数等参数设定，然后按 $\odot$ 按钮。

- 反复按 $\odot$ 按钮直至回到步骤1中的画面。
- 如果您在步骤2中选择[关]，包围拍摄设定将被保存，您可以正常拍摄。
- 包围拍摄无法与HDR、间隔定时摄影、数码转换、多重曝光摄影以及高分辨率拍摄组合使用。
- 若照相机存储卡的存储容量不足以存储所选的拍摄张数设定，则包围拍摄不可用。

### 要点

- 如果将自定义菜单[切换 $\odot$ 功能](第113页)置为[开]，包围拍摄设定可使用按钮操作。将Fn拨杆拨到2位置后，按 $\square$  $\odot$ HDR按钮的同时旋转拨盘。可以使用前拨盘选择一种包围拍摄，使用后拨盘选择拍摄张数。完成设定后，可以通过按 $\square$  $\odot$ HDR按钮切换包围拍摄和一般拍摄。

### AE BKT (AE自动曝光包围拍摄)

照相机会改变每次拍摄的曝光。可以从0.3 EV、0.7 EV和1.0 EV中选择包围级距。在单拍模式下，每次全按快门按钮将拍摄一张照片；而在连拍模式下，全按快门按钮期间照相机将按以下曝光顺序连续拍照：无更改、曝光为负、曝光为正。拍摄张数：2、3、5或7

- 包围拍摄期间，**[BKT]**指示灯将变为绿色。
- 照相机通过改变光圈和快门速度(**P**模式)、快门速度(**A**和**M**模式)或光圈(**S**模式)来更改曝光。若在**M**模式中将**[ISO自动]**(第117页)选为**[全部]**，将**[ISO]**选为**[AUTO]**(第42.51页)，照相机将通过改变ISO感光度来更改曝光。
- 照相机将包围曝光补偿的当前所选值。
- 包围级距的大小随**[曝光级]**中的所选值变化。 **[曝光级]**(第117页)



### WB BKT (白平衡包围拍摄)

通过一次拍摄，在不同的白平衡设定(从当前所选值开始且以指定的色彩方向调节过的白平衡)下自动生成3张图像。白平衡包围拍摄适用于**P**、**A**、**S**和**M**模式。

- 白平衡可以按**A-B** (红-蓝)和**G-M** (绿-品红)轴上的2、4或6级进行更改。
- 照相机将包围白平衡补偿的当前所选值。



### FL BKT (闪光包围拍摄)

照相机更改3张照片的闪光级别(第一张无修改，第二张为负值，第三张为正值)。单拍时，每按一次快门按钮将拍摄一张照片；连拍时，按下快门按钮期间将拍摄所有照片。

- 包围拍摄期间，**[BKT]**指示灯将变为绿色。
- 包围级距的大小随**[曝光级]**中的所选值变化。 **[曝光级]**(第117页)

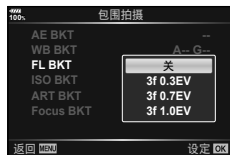

## ISO BKT (ISO包围拍摄)

照相机改变三次拍摄的光度，并保持固定的快门速度和光圈。可以从0.3 EV、0.7 EV和1.0 EV中选择包围级距。每次按快门按钮时，对于第一次拍摄，照相机将使用设定的感光度拍摄三张(若选择了自动感光度，则使用最佳感光度设定)；对于第二次拍摄，将进行负值修改；对于第三次拍摄，将进行正值修改。

- 包围级距的大小不会随[ISO级]中的所选值而变化。  
 [ISO级] (第117页)
- 进行包围拍摄时不受使用[ISO自动设定]所设上限的影响。  
 [ISO自动设定] (第117页)



## ART BKT (ART包围拍摄)

每次释放快门，照相机记录多张图像，每张使用不同的创意拍摄设定。您可单独为每个影像风格开启或关闭包围式创意拍摄。

- 记录可能需要一些时间。
- ART BKT无法与WB BKT或ISO BKT组合使用。



## Focus BKT (对焦包围拍摄)

以不同对焦位置拍摄一系列照片。对焦一次比一次远离初始对焦位置。请使用[设定拍摄张数]选择拍摄张数，使用[设定焦距差]选择对焦距离的变化值。为[设定焦距差]选择更小值可减少对焦距离的变化，选择更大值则可增加变化。若您使用的不是专用闪光灯，可使用[⚡充电时间]选项指定该闪光灯的充电时间。

完全按下快门按钮，然后将其立即松开。拍摄将持续至拍摄完所选拍摄张数或再次完全按下快门按钮。

- 对焦包围不适用于具有Four Thirds规格卡口的镜头。
- 若在拍摄过程中调整变焦或对焦，对焦包围将会结束。
- 对焦达到无限远时拍摄结束。
- 使用对焦包围时都将在静音模式下拍摄图像。
- 若要使用闪光灯，请将[静音[♥]模式设置]>[闪光选择]选为[允许]。
- [静音[♥]模式设置] (第98页)
- 对焦包围拍摄无法与其他形式的包围拍摄组合使用。



## Focus BKT (景深合成)

自动转换对焦位置拍摄8张后合成从前景到后景完全对焦的单张JPEG图像。

- 根据对焦位置中心自动转换对焦位置，一次拍摄中拍摄8张。
- 若合成失败，将不保存图像。
- 若在拍摄过程中调整变焦或对焦，景深合成将会结束。
- 合成图像的视角比原图像窄。
- 有关可用于[景深合成]的镜头信息，请访问OLYMPUS网站。
- 景深合成无法与其他形式的包围拍摄组合使用。



## 拍摄HDR (高动态范围)图像

可以拍摄HDR (高动态范围)图像。

☞ “拍摄HDR (高动态范围)图像” (第49页)

1 在 $\odot$ 拍摄菜单2中选择[HDR]，然后按 $\odot$ 按钮。



2 选择一种HDR拍摄，然后按 $\odot$ 按钮。

3 进行拍摄。

- 当您按下快门按钮时，照相机自动拍摄设定的图像张数。

## 将多次曝光记录为单张图像(多重曝光)

使用画质中的当前所选项将多次曝光记录为单张图像。

1 在 $\odot$ 拍摄菜单2中选择[多重曝光]，然后按 $\odot$ 按钮。

2 使用 $\Delta$ / $\nabla$ 选择项目，然后按 $\blacktriangleright$ 。

- 使用 $\Delta$ / $\nabla$ 选择设定，然后按 $\odot$ 按钮。

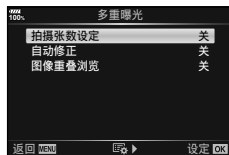

拍摄张数设定	选择[2张]。
自动修正	设为[开]时，每张图像的亮度被设为1/2，并将图像重叠浏览。设为[关]时，每张图像以其原始亮度合成。
图像重叠浏览	当设为[开]时，记录在存储卡上的RAW图像可与多重曝光图像重叠浏览。图像拍摄次数为一次。图像保存为单独的图像。

- 进行多重曝光时， $\odot$ 会显示在显示屏中。





3 进行拍摄。

- 如果开始拍摄， $\odot$ 会以绿色显示。
- 按 $\square$ 可删除最后一张照片。
- 先拍的照片重叠在镜头视野上，作为构图下一张照片的参考。

- 照相机在多重曝光期间不会进入待机模式。
- 使用其它照相机拍摄的照片不能包含于多重曝光中。
- 当[图像重叠浏览]设为[开]时，如果选中一个RAW图像，则显示的图像将以拍摄时的设定显影。
- 若要设定拍摄功能，请先取消多次曝光拍摄。不能对某些功能进行设定。
- 在拍摄第一张照片后执行以下任何操作将结束多重曝光拍摄：  
关闭照相机，按[]或MENU按钮，选择其他拍摄模式或连接任何类型的电缆。电池耗尽时多重曝光也会被取消。
- 如果使用[图像重叠浏览]选择了RAW图像，以RAW+JPEG记录的图像将以JPEG图像显示。
- 多重曝光无法与某些拍摄功能(如包围拍摄)一起使用。



#### 要点

- 合成3张或更多的图像：将[]选为RAW并使用[图像重叠浏览]选项重复进行多重曝光。
- 关于合成RAW图像的详情：“图像合成”(第107页)



## 梯形失真校正和透视控制(梯形失真补偿)

对从高楼底部拍摄的照片使用梯形失真校正, 或有意夸张透视效果。此设定仅在 P/A/S/M 模式中可用。







1 在  拍摄菜单 2 中将 [梯形失真补偿] 选为 [开]。



2 调节显示画面的效果并构图。

- 使用前拨盘和后拨盘进行梯形失真校正。
- 使用  $\Delta$   $\nabla$   $\triangleleft$   $\triangleright$  选择要拍摄的区域。根据校正量, 可能无法改变区域。
- 按住  按钮可取消任何修改。
- 使用梯形失真补偿时, 若要调整光圈、快门速度和其他拍摄选项, 按 **INFO** 按钮查看梯形失真补偿调整以外的显示内容。要继续进行梯形失真补偿, 按 **INFO** 按钮, 直至显示梯形失真补偿调节画面。
- 当补偿量增加时, 可能发生以下情况。
  - 图像变粗糙。
  - 图像裁剪的放大倍率变大。
  - 裁剪位置无法移动。

3 进行拍摄。

- 要结束梯形失真补偿, 在  拍摄菜单 2 中对 [梯形失真补偿] 选择 [关]。
- 如果使用按钮功能将 [ (梯形失真补偿)] (第 68 页) 指定给了某个按钮, 则按住选定的按钮可结束梯形失真校正。
- 当画质选择 [RAW] 时, 将以 RAW+JPEG 格式记录照片。
- 使用转换镜头时可能达不到期望的效果。
- 根据校正量, 某些 AF 焦点可能会在显示区域之外。当照相机对焦在显示区域之外的 AF 焦点时, 会显示一个图标 (, ,  或  )。
- 使用梯形失真补偿时, 以下设定不可用。
  - B 门实时显示/T 门实时显示/合成拍摄、连拍、包围拍摄、HDR、多重曝光、数码增距功能、视频、[C-AF] 和 [C-AF+TR] 自动对焦模式、[完美肖像] 和 ART 影像风格、自定义自拍、高分辨率拍摄
- 若已为 [影像防抖] 选择对焦距离, 或者您使用的镜头已提供镜头信息, 校正将会相应调整。除使用 Micro Four Thirds 或 Four Thirds 规格镜头外, 请使用 [影像防抖] 选项 (第 53 页) 选择焦距。

## 设定快门减震/静音拍摄(快门减震[♦]/静音[♥])









通过设定快门减震/静音拍摄, 使用连拍/自拍(第46页)时可以选择快门减震或静音拍摄。



- 1 在 $\mathcal{C}_2$ 拍摄菜单2中选择[快门减震[♦]/静音[♥]], 然后按 $\odot$ 按钮。
- 2 使用 $\Delta$ / $\nabla$ 选择项目, 然后按 $\triangleright$ 。
  - 使用 $\Delta$ / $\nabla$ 选择设定, 然后按 $\odot$ 按钮。

快门减震[♦]	设定在快门减震模式下完全按下快门按钮至快门释放之间的时间。如果设定了间隔, 带有[♦]标志的项目将作为连拍/自拍的选项显示。不使用快门减震拍摄时, 设为[关]。使用此模式可抑制由快门操作引起的小幅振动。快门减震模式在连拍和自拍(第46页)模式下均可用。
静音[♥]	设定在静音模式下完全按下快门按钮至快门释放之间的时间。如果设定了间隔, 带有♥标志的项目将作为连拍/自拍的选项显示。不使用静音拍摄时, 设为[关]。
降噪[♥]	设为[自动]可减少使用静音拍摄模式时长时间曝光的照片中的噪点。在降噪处理期间, 可听到快门操作音。
静音[♥]模式设置	将每个[■]、[AF补偿发光]和[闪光选择]选为[允许]或[禁止]。

## 设定高分辨率拍摄 (高分辨率拍摄)

通过指定[高分辨率拍摄]设定，可从连拍/自拍模式的选项中选择开启高分辨率拍摄 (第46页)。

- 1 在拍摄菜单2中选择[高分辨率拍摄]，然后按按钮。
- 2 使用 选择项目，然后按。
  - 使用 选择设定，然后按按钮。

高分辨率拍摄	设定在高分辨率拍摄模式下完全按下快门按钮至快门释放之间的时间。如果设定了间隔，  作为连拍/自拍模式的选项显示。不使用高分辨率拍摄时，设为[关]。
 充电时间	设定使用非专用闪光灯时闪光灯的充电时间。

- 高分辨率拍摄使用电子快门。
-  “使用闪光灯 (闪光摄影)” (第57页)

## 使用遥控无线闪光拍摄











使用附带的闪光灯和遥控无线闪光灯可以进行无线闪光拍摄。 “无线遥控闪光摄影” (第153页)

## 使用视频菜单

视频录制功能在视频菜单中设定。



选项	说明	
模式	选择视频录制模式。	102
规格设定	设定录制视频时的画质。 : 设定画质和码率组合。 : 选择录制高感光度视频的降噪等级。 : 设为[开]时, 以适合编辑的影像风格录制。	102
AF/影像防抖设定	AF模式]: 选择录制视频时的AF模式。 影像防抖]: 设定录制视频时的影像防抖。	43.51、 53
按钮/拨盘/控制杆	设定视频模式的按钮、拨盘和控制杆功能。 按钮功能]: 设定视频模式的按钮功能。 拨盘功能]: 设定视频模式的后拨盘和前拨盘功能。 若[曝光补偿]被指定给前拨盘或后拨盘, 可进行最大 $\pm 3$ EV的曝光补偿(同时也支持1/2和1 EV级)。 Fn拨杆功能]: 设定视频模式下通过Fn拨杆切换的功能。 当设为[mode1]时, Fn拨杆切换至使用 拨盘功能]设定的功能。若选择[mode2]后按▶, 可从AF模式、 (AF焦点设定)和 (对焦点)中选择通过Fn拨杆切换的功能。当 Fn拨杆功能] (第113页)选为[mode3]或者[Fn拨杆/电源拨杆](第113页)选为[电源1]或[电源2]时, 该设定无效。 快门功能]: 设定视频模式的快门按钮功能。 当设为 时, 按快门按钮启动自动对焦。静止图像拍摄不可用。当设为 REC]时, 可通过完全按下快门按钮开始或停止录制视频。 按钮无法通过本设定用于开始或停止录制视频。 电动变焦速度]: 设定通过变焦环操作电动变焦镜头时的变焦速度。	—

选项	说明	
 显示设定	<p> 相机操控设定：设定在视频模式下是否显示Live实时控制(第126页)和实时控制台(第50页)。要设为不显示,选择一个项目,然后按按钮清除对勾。</p> <p> 信息设定：设定视频录制画面中显示的信息。要设为不显示,选择一个项目,然后按按钮清除对勾。</p> <p>[时间码设置]：设定视频模式时的时间码。</p> <p>将[时间码模式]设为[丢帧]将记录已相对于拍摄时间校正了错误的时间码,设定[非丢帧](无丢帧)将记录未校正的时间码。</p> <p>将[计数]设为[录制运行]仅在录制期间运行时间码,设为[自由运行]则即使在录制停止时也运行时间码,包括照相机电源关闭时。</p> <p>在[开始时间]可设定时间码的开始时间。设定[当前时间]可将当前帧的时间码设为00。要设为00:00:00:00,选择[重设]。还可使用[手动输入]设定时间码。Motion JPEG ()下无法录制时间码。</p> <p> 显示形式：设定视频模式下以及录制视频期间的电池电量显示(“%”或“分钟”)。</p>	—
视频 	当设为[关]时,视频中将不记录音频。	103
 HDMI输出	<p>设定通过HDMI将照相机连接到外部设备时录制视频的输出版式。</p> <p>[输出模式]：设定视频输出模式。当设为[显示器模式]时,输出图像和照相机信息。照相机画面上不显示照相机信息。</p> <p>当设为[录制模式]时,仅输出图像。照相机画面上显示照相机信息。</p> <p>[REC触发]：如果设为[开],从照相机发送REC触发到连接的外部设备。</p> <p>[时间码]：如果设为[开],从照相机发送时间码到连接的外部设备。</p> <ul style="list-style-type: none"> <li>• 通过使用时间码作为REC触发的外部设备记录时可能会在下列情况下停止。             <ul style="list-style-type: none"> <li>- 在重处理负荷下录制ART视频等时</li> <li>- 在显示屏和取景器之间切换显示时</li> </ul> </li> </ul>	—

## 将效果添加至视频

您可创建应用了静止画摄影模式可用效果的视频。

- 1 在 $\text{☰}$ 视频菜单中选择[ $\text{☰}$ 模式]，然后按 $\text{OK}$ 按钮。
- 2 使用 $\Delta$ / $\nabla$ 选择一个选项，然后按 $\text{OK}$ 按钮。

<b>P</b>	根据被摄对象的亮度自动设定最佳光圈。 使用前拨盘( $\text{☉}$ )或后拨盘( $\text{☺}$ )调整曝光补偿。
<b>A</b>	通过设定光圈更改背景描述。 使用前拨盘( $\text{☉}$ )调整曝光补偿，使用后拨盘( $\text{☺}$ )调整光圈。
<b>S</b>	选择快门速度影响被摄对象的呈现方式。使用前拨盘( $\text{☉}$ )调整曝光补偿，使用后拨盘( $\text{☺}$ )调整快门速度。 快门速度可设为1/24秒至1/8000秒之间的值。
<b>M</b>	可以手动设定光圈和快门速度。 使用前拨盘( $\text{☉}$ )选择光圈值，使用后拨盘( $\text{☺}$ )选择快门速度。 快门速度可设为1/3秒至1/8000秒之间的值。 ISO感光度仅可手动设为200和6400之间的值。

- 在快门打开期间因被摄对象移动等因素造成的画面模糊可通过选择可用的最高快门速度来减少。
- 允许的最低快门速度随视频录制模式的流畅度而定。
- 照相机的过度晃动可能无法充分补偿。
- 照相机内部变热时，将会自动停止拍摄以保护照相机。
- 对于某些创意拍摄，[C-AF]功能受限。

## 设定录制模式( $\text{☰}$ ⏏)

可设定视频图像尺寸和码率组合。可从视频录制模式选项中选择设定(第56页)。

- 1 在 $\text{☰}$ 视频菜单中选择[ $\text{☰}$ 规格设定]，然后按 $\text{OK}$ 按钮。
- 2 选择[ $\text{☰}$ ⏏]，然后按 $\blacktriangleright$ 。
- 3 使用 $\Delta$ / $\nabla$ 选择项目，然后按 $\blacktriangleright$ 。
  - 使用 $\Delta$ / $\nabla$ 选择设定，然后按 $\text{OK}$ 按钮。

图像尺寸	将图像尺寸设为[C4K] (仅自定义)、[4K]、[FHD] (全高清)或[HD]。
码率	将码率设为[A-I] (无帧间压缩)、[SF] (超精细)、[F] (精细)或[N] (正常)。 <ul style="list-style-type: none"> <li>• 与剪辑一起使用时[A-I] (无帧间压缩)不可用。</li> <li>• 当图像尺寸设为[4K]或[C4K]时，无法选择码率。</li> </ul>

流畅度	<p>将流畅度设为[60p]、[50p]、[30p]、[25p]或[24p]。</p> <ul style="list-style-type: none"> <li>• [60p]和[50p]在下列情况下不可用。 <ul style="list-style-type: none"> <li>- 当图像尺寸设为[FHD] (全高清)、码率设为[A-I] (无帧间压缩)时。</li> <li>- 当图像尺寸设为[C4K]或[4K]时。</li> </ul> </li> <li>• 如果图像尺寸设为[C4K], 流畅度锁定为24p。</li> </ul>
拍摄时间	<p>将拍摄时间设为[8 sec]、[4 sec]、[2 sec]、[1 sec]或[关] (仅自定义)。</p> <p>仅剪辑和自定义设定可设定拍摄时间。</p> <ul style="list-style-type: none"> <li>• 当图像尺寸设为[C4K]时, 拍摄时间锁定为[关]。</li> </ul>
慢速或快速动作	<p>设定慢速或快速动作。</p> <p>可用设定根据设定的流畅度不同而异。</p> <ul style="list-style-type: none"> <li>• 在部分画质模式下慢速或快速动作无法使用。</li> </ul>

## 设定视频录音(视频📹)

配置录制视频时的录音设定。

- 1 在📹视频菜单中选择[视频📹], 然后按⏺按钮。
- 2 选择[开], 然后按▶。
- 3 使用△▽选择项目, 然后按▶。
  - 使用△▽选择设定, 然后按⏺按钮。

录音音量	<p>为内置麦克风和选购的外置麦克风调整麦克风灵敏度。</p> <p>在检查麦克风在先前几秒钟拾取的峰值音量的同时, 使用△▽调节灵敏度。</p>
📹音量限制器	<p>如果设为[开], 麦克风拾取的音量高于正常时自动调节音量。</p>
降低风声噪音	<p>减小记录时的风声。</p>
📹插入式电源	<p>设为[开]可将电力分配至麦克风, 设为[关]可使用专业麦克风等, 无需从照相机分配电力。</p>
PCM录音笔📹连接	<p>设为[开]后可将连接至麦克风插孔的IC录音笔作为麦克风使用。</p> <p>📹“使用IC录音笔录制视频音频”(第104页)</p>
耳机音量	<p>设定所连接耳机的音量。</p>

- 镜头和照相机的操作音可能会记录在视频中。为防止记录操作音, 通过将[AF模式]设为[S-AF]或[MF]减少操作音, 或尽量减少照相机按钮操作。
- 在<sup>AR</sup>T (立体效果)模式下不能记录声音。
- 当[视频📹]设为[关]时, 会显示📹。

## 使用IC录音笔录制视频音频

可以使用IC录音笔在视频中录制音频。

将IC录音笔连接至照相机的麦克风插孔进行录音。使用不耐久电缆进行连接。

- 1 在 $\text{Q}$ 视频菜单中选择[视频 $\text{Q}$ ]，然后按 $\text{OK}$ 按钮。
- 2 选择[开]，然后按 $\blacktriangleright$ 。
- 3 使用 $\Delta$ / $\nabla$ 选择[PCM录音笔 $\text{Q}$ 连接]，然后按 $\blacktriangleright$ 。
- 4 使用 $\Delta$ / $\nabla$ 选择项目，然后按 $\blacktriangleright$ 。
  - 使用 $\Delta$ / $\nabla$ 选择设定，然后按 $\text{OK}$ 按钮。

相机录音音量	如果设为[无效]，照相机中的录音设定被禁用，应用IC录音笔中的设定。
打板音效	如果设为[开]，播放打板音效。
同步 $\text{Q}$ 录制	如果设为[开]，在照相机中开始/结束录制视频的同时IC录音笔自动开始/结束录音。

### 使用Olympus LS-100 IC录音笔录制视频音频

当使用Olympus LS-100 IC录音笔在视频中录音时，可以添加打板音效，通过照相机控制开始和停止录音。

在[视频 $\text{Q}$ ]>[PCM录音笔 $\text{Q}$ 连接]中将[打板音效]和[同步 $\text{Q}$ 录制]设为[开]。

开始录音前请确认LS-100的固件为最新版本。

- 1 将LS-100连接至USB接口和麦克风。
  - 当LS-100连接至USB接口时，将显示一条信息提示您选择一种连接类型。选择[PCM录音笔]。如果未显示信息，在自定义菜单将[USB模式]（第117页）选为[自动]。
- 2 开始视频录制。
  - 同时在LS-100开始音频记录。
  - 如果按住 $\text{OK}$ 按钮，可以记录打板音效。
- 3 结束视频录制。
  - 同时在LS-100结束记录音频。
  - 请同时参阅LS-100的使用说明书。



## 使用播放菜单

### 播放菜单

 (第80页)

 (第105页)

编辑(第105页)

打印预约(第144页)

重置保护(第108页)

复制所有文件(第108页)

连接至智能手机(第135页)

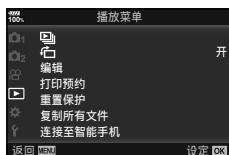



### 显示旋转的图像()



如果设为[开]，纵向显示的图像在播放显示中会自动旋转后以正确方向显示。



### 编辑静止图像

记录的图像可进行编辑并保存为单独的图像。

- 需要编辑的图像可从当前选用于播放的存储卡进行选择。 “设定用于记录的存储卡” (第132页)

**1** 在  播放菜单中选择[编辑]，然后按  按钮。

**2** 使用   选择[选择图像]，然后按  按钮。

**3** 使用   选择要编辑的图像，然后按  按钮。

- 如果选择了RAW图像，会显示[RAW编辑]，如果选择了JPEG图像，会显示[JPEG编辑]。以RAW+JPEG格式记录的图像则会同时显示[RAW编辑]和[JPEG编辑]。从中选择所需的选项。

**4** 选择[RAW编辑]或[JPEG编辑]，然后按  按钮。



RAW编辑	根据所选的设定创建RAW图像的JPEG副本。	
	当前设置	使用当前的照相机设定处理JPEG副本。选择该选项前请调整照相机设定。曝光补偿等部分设定不应用。
	自定义设置1	通过更改画面上的设定执行编辑。可以保存所使用的设定。
	自定义设置2	
	ART BKT	使用所选艺术滤光镜的设定编辑图像。

## JPEG编辑

可选择以下选项：

[阴影调整]：调高较暗逆光被拍摄对象的亮度。

[红眼校正]：减轻由于闪光拍摄造成的红眼现象。

[]：剪裁图像。使用前拨盘()或后拨盘()选择裁剪尺寸，使用 $\Delta$   $\nabla$   $\triangleleft$   $\triangleright$ 指定裁剪位置。

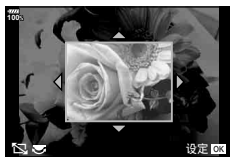

[样式]：将图像的宽高比从4:3（标准）更改为[3:2]、[16:9]、[1:1]或[3:4]。更改宽高比后，使用 $\Delta$   $\nabla$   $\triangleleft$   $\triangleright$ 可设定裁剪位置。

[黑白]：创建黑白图像。

[棕褐色]：创建棕色调的图像。

[彩度校正]：提高图像的鲜艳度。在画面上查看图像的同时调节彩度。



[]：将图像尺寸转换为1280×960、640×480或320×240。对于宽高比不是4:3（标准）的图像，图像尺寸将转换为最接近的尺寸。

[完美肖像]：补偿肌肤外观的平滑度。  
未识别到脸部等情况下无法应用补偿。

### 5 完成设定后，按 $\odot$ 按钮。

- 这些设定将应用到图像。

### 6 选择[执行]，然后按 $\odot$ 按钮。

- 编辑的图像存储在存储卡中。
- 根据图像的不同，红眼校正可能不起作用。
- 在下列情形下无法编辑JPEG图像：
  - 在电脑上处理图像时、当存储卡的存储空间不足时或当图像由其它照相机记录时。
- 图像无法更改尺寸()为比原尺寸更大的尺寸。
- []（剪裁）和[样式]只能用于编辑宽高比为4:3（标准）的图像。
- 当影像风格选为[ART]时，[色彩空间]（第65页）将锁定为[sRGB]。

## 图像合成

可将照相机拍摄的最多3张RAW图像合成并保存为单独的图像。该图像以保存图像时的记录模式设定进行保存。(若选择了[RAW], 副本将以[L+N+RAW]格式保存。)

- 1 在▶播放菜单中选择[编辑], 然后按Ⓞ按钮。
- 2 使用△▽选择[图像合成], 然后按Ⓞ按钮。
- 3 选择要合成的图像数量, 然后按Ⓞ按钮。
- 4 使用△▽◀▶选择要合成的RAW图像。
  - 如果选择了步骤3中指定的图像数, 将显示合成的图像。
- 5 调节要合成的每张图像的增益。
  - 使用◀▶选择图像, 使用△▽调整增益。
  - 增益可在0.1-2.0的范围内进行调整。请在显示屏上查看效果。
- 6 按Ⓞ按钮显示确认对话框。选择[执行]并按Ⓞ按钮。

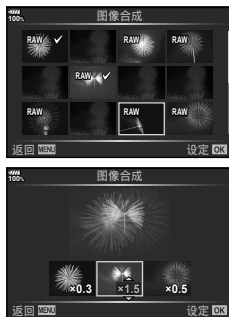

### 要点

- 若要合成4张或更多的图像, 请将合成图像保存为RAW文件并反复使用[图像合成]。

## 音频记录

可以将音频添加至静止图像(最长30秒)。此功能与播放期间使用的[🔊]相同(第83页)。

## 从视频保存静止图像(拍摄影片中的照片)

可以从视频选择一帧保存为静止图像。

- 1 在▶播放菜单中选择[编辑], 然后按Ⓞ按钮。
- 2 使用△▽选择[选择图像], 然后按Ⓞ按钮。
- 3 使用◀▶选择一个视频, 然后按Ⓞ按钮。
- 4 选择[短片编辑], 然后按Ⓞ按钮。
- 5 使用△▽选择[拍摄影片中的照片], 然后按Ⓞ按钮。
- 6 使用◀▶选择要保存为静止图像的一帧, 然后按Ⓞ按钮。
  - 使用本照相机在宽高比设为[16:9]且画质模式设为MOV中的4K尺寸时录制的视频可以编辑。

## 裁剪视频(影片剪裁)

- 1 在▶播放菜单中选择[编辑], 然后按Ⓞ按钮。
- 2 使用△▽选择[选择图像], 然后按Ⓞ按钮。
- 3 使用◀▶选择一个视频, 然后按Ⓞ按钮。
- 4 选择[短片编辑], 然后按Ⓞ按钮。
- 5 使用△▽选择[影片剪裁], 然后按Ⓞ按钮。
- 6 选择[覆盖]或[新建], 然后按Ⓞ按钮。
  - 如果图像被保护, 则无法选择[覆盖]。
- 7 指定裁剪区域。
  - 第一帧或最后一帧与所选帧之间的部分被删除。
- 8 选择[执行], 然后按Ⓞ按钮。
  - 编辑功能适用于使用本照相机录制的视频。

## 取消所有保护

可一次取消多张图像的保护。

- 1 在▶播放菜单中选择[重置保护], 然后按Ⓞ按钮。
- 2 选择[执行], 然后按Ⓞ按钮。
  - 正在播放的存储卡中保存的所有图像将取消保护。

## 复制所有文件

所有图像可以在照相机中插入的存储卡(卡槽1和2)之间复制。

- 1 在▶播放菜单中选择[复制所有文件], 然后按Ⓞ按钮。
- 2 选择一个选项, 然后按Ⓞ按钮。

1→2	所有图像从卡槽1中的存储卡复制到卡槽2中的存储卡中。
2→1	所有图像从卡槽2中的存储卡复制到卡槽1中的存储卡中。

- 3 选择[执行], 然后按Ⓞ按钮。
  - 当目的地存储卡已满时, 复制结束。

## 使用设定菜单

使用  设定菜单可设定相机的基本功能。

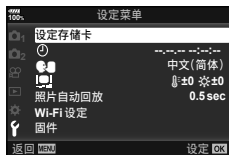

选项	说明	
设定存储卡	格式化存储卡并删除所有图像。	110
 (日期/时间设定)	设定照相机时钟。	19
 (更改显示语言)	可以更改用于屏幕画面显示和错误信息的语言。	—
 (显示屏亮度调节)	<p>您可调节显示屏的亮度及色温。色温调节仅应用于播放时的显示屏显示。使用   高光显示  (色温) 或  (亮度)，然后使用   调节数值。</p> <p>按 <b>INFO</b> 按钮将显示屏的彩度切换为 <b>[Natural]</b> 和 <b>[Vivid]</b> 设定。</p>	—
照片自动回放	<p>设定拍摄后是否在显示屏上显示拍摄的图像以及显示的时间长度。本功能适用于快速查看拍摄的图像。即使拍摄的图像显示在显示屏上，也可以通过半按快门按钮进行下一拍摄。</p> <p><b>[0.3sec]–[20sec]</b>：设定拍摄的图像显示在显示屏上的时间长度(秒)。</p> <p><b>[关]</b>：显示屏上不显示拍摄的图像。</p> <p><b>[AUTO </b>]：显示拍摄的图像，然后切换到播放模式。此功能可用于删除查看后的图像。</p>	—
Wi-Fi设定	设定连接照相机与支持无线LAN连接的智能手机的无线连接方法。	137
固件	显示照相机和连接附件的固件版本。 想了解照相机、附件或下载软件时可以确认版本。	—

## 格式化存储卡(设定存储卡)

初次使用前或在其它照相机或电脑中使用过后，必须使用本照相机对存储卡进行格式化。格式化存储卡时，将会删除存储卡上存储的所有数据，包括受保护的图像。

格式化使用过的存储卡时，请确认该卡上没有仍想保留的图像。☞ “支持的存储卡” (第147页)

- 1 在 $\mathbf{F}$ 设定菜单中选择[设定存储卡]，然后按 $\odot$ 按钮。
  - 当卡槽1和2中均有存储卡时，会出现卡槽选择画面。选择一个卡槽，然后按 $\odot$ 按钮。
  - 如果存储卡中含有数据，会出现菜单项目。选择[格式化]，然后按 $\odot$ 按钮。
- 2 选择[执行]，然后按 $\odot$ 按钮。
  - 执行格式化。



## 删除所有图像(设定存储卡)

可一次删除存储卡中的所有图像。不会删除受保护的图像。

- 1 在 $\mathbf{F}$ 设定菜单中选择[设定存储卡]，然后按 $\odot$ 按钮。
  - 当卡槽1和2中均有存储卡时，会出现卡槽选择画面。选择一个卡槽，然后按 $\odot$ 按钮。
- 2 选择[全部删除]，然后按 $\odot$ 按钮。
- 3 选择[执行]，然后按 $\odot$ 按钮。
  - 所有图像将被删除。

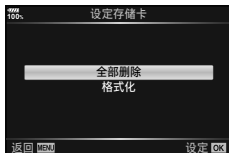

## 使用自定义菜单

可使用  自定义菜单自定义照相机设定。

### 自定义菜单

<b>A1/A2/A3</b>	AF/MF (第111页)
<b>B</b>	按钮/拨盘/控制杆(第113页)
<b>C1/C2</b>	快门释放/连拍/影像防抖(第114页)
<b>D1/D2/D3/D4</b>	显示/■)/PC (第115页)
<b>E1/E2/E3</b>	曝光/ISO/BULB/☒ (第117页)
<b>F</b>	⚡自定义(第118页)
<b>G</b>	⬅️-/WB/色彩(第119页)
<b>H1/H2</b>	记录/删除(第120页)
<b>I</b>	EVF (第121页)
<b>J1/J2</b>	📷相机设定(第122页)



### A1 AF/MF











MENU →  → A1

选项	说明	
 AF模式	选择拍摄静止图像的AF模式。	43、51
AEL/AFL	自定义AF和AE锁定。	123
AF扫描器	设定当照相机无法对焦于被摄对象或对比度不清晰时的AF扫描功能*。 * 当照相机无法对焦于被摄对象或对比度不清晰时，扫描从对焦点的最小范围到无限远的整个范围。 [mode1] : AF扫描器不开启。 [mode2] : AF扫描器仅开启一次。 [mode3] : AF扫描器开启。	—
C-AF锁定	设定C-AF的追踪灵敏度。	—
AF限制器	当设为[开]时限制对焦点。 [距离设定] : 可以注册AF限制器区域。最多可以注册3个距离区域。 可以设定数值和单位(m)。距离为近似值而非精确值。 [快门优先] : 若选择了[开], 当AF限制器启动时, 即使照相机未对焦也可释放快门。 • 下列情况下AF限制器不可用。 - 在镜头上启用了对焦限制器时。 - 使用对焦包围拍摄时 - 在视频模式下或录制视频时	—
 [■]/[•]/[÷]/[#]信息显示设定	设定AF焦点设定中出现的功能。要隐藏某项, 选择该项, 然后按  按钮清除对勾。	39
自动对焦区域提示	[On1] : AF焦点框以绿色显示。 [On2] : 半按快门按钮时AF焦点框以绿色显示。 如果选择[关], 确认时将不显示AF焦点框。	—

选项	说明	
<b>AF定位板</b>	若选择了[开], 在取景器摄影过程中通过轻触显示屏可定位AF焦点。轻触显示屏并滑动手指定位AF焦点。 • 设为[开]时, 可通过轻触两次显示屏禁用或启用拖动操作。 • [AF定位板]也可与缩放框AF一起使用(第41页)。	—
<b>[:::]原始设定</b>	设定用作默认位置的AF焦点模式、AF焦点位置和AF模式。在[:::]原始设定]显示中按 $\odot$ 按钮可选择所需选项。选择默认位置时 $\square$ 会出现在AF焦点选择画面中。	—
<b>[:::]自定义设定</b>	可以改变对焦点画面中拨盘和 $\Delta \nabla < \triangleright$ 按钮的功能。 • 若要使用[设定2]中存储的设定, 请在[:::]自定义设定]菜单中高光显示[设定2]并按 $\odot$ 按钮。 • 您可通过在AF焦点选择画面中按 <b>INFO</b> 按钮切换至[设定2]。	—
<b>AF补偿发光</b>	选择[关]可禁用AF补偿发光。	—
<b>⊙人脸优先</b>	可以选择人脸优先或眼部优先AF模式。	40
<b>AF调整</b>	相位差AF的焦点位置调整可在 $\pm 20$ 级的范围内微调。	—

选项	说明	
<b>预设MF距离</b>	设定预设MF的对焦位置。可以设定数值和单位(m)。距离为近似值而非精确值。	—
<b>手动辅助对焦</b>	当设为[开]时, 可通过旋转对焦环在手动对焦模式中自动切换到放大或峰值。	124
<b>MF离合器</b>	选择[无效]可防止镜头MF离合器和快照对焦用于手动对焦。若要进行手动对焦, 请向前滑动对焦环。	—
<b>对焦环</b>	您可通过选择对焦环的旋转方向来自定义镜头的调焦方式。	—
<b>B/T门/T门手动对焦</b>	曝光期间可使用手动对焦(MF)改变焦距。当设为[关]时, 无法转动对焦环。	—
<b>镜头缩回</b>	当设为[关]时, 即便关闭电源, 也不会重设镜头的焦距。当设为[开]时, 也会重设电动变焦镜头的焦距。	—



选项	说明	
 按钮功能	选择指定给所选按钮的功能。	66
 锁定	如果选为[开], PBH (电源手柄)的△▽◀▶和⊗按钮操作被禁用。	—
 拨盘功能	可改变前拨盘和后拨盘的功能。	—
拨盘方向	选择转动拨盘调节快门速度或光圈时的旋转方向。更改转动拨盘时程序式转换方向。	—
 Fn拨杆设定	<p> Fn拨杆功能]: 可以切换取决于Fn拨杆位置的拨盘和按钮功能。</p> <p>[切换⊗功能]: 当设为[开]时, 可以切换取决于Fn拨杆位置的⊗按钮功能。当选择了[开]且Fn拨杆拨到2位置时, AF  按钮开启闪光灯, 而 HDR按钮则切换包围拍摄设定。</p>	124
Fn拨杆/电源拨杆	<p>[Fn]: 根据Fn拨杆功能的设定。</p> <p>[电源1]: 当Fn拨杆处于1位置时开启电源, 处于2位置时关闭电源。</p> <p>[电源2]: 当Fn拨杆处于2位置时开启电源, 处于1位置时关闭电源。</p> <p>当设定了[电源1]或[电源2]时, ON/OFF开关(电源拨杆)、 Fn拨杆设定]和 Fn拨杆功能]被禁用。</p>	—
 电动变焦速度	可以改变拍摄静止图像时用变焦环操作电动变焦镜头时所使用的变焦速度。	—

**C1** 快门释放/连拍/影像防抖

MENU → \* →

选项	说明	
快门优先S	若选择了[开]，即使照相机未对焦也可释放快门。可以分别针对S-AF和C-AF模式(第43、51页)设定此选项。	—
快门优先C		—
L设定	可以从、、和中选择连拍速度和拍摄限制。可以设定的快门释放前预拍张数。连拍速度数据约为最大近似值。	48
H设定		

**C2** 快门释放/连拍/影像防抖



MENU → \* →

选项	说明	
影像防抖	设定拍摄静止图像时的影像防抖。	53
图像防抖	设定连拍期间的优先功能。 [连拍速度优先]：连拍速度优先于影像防抖。连拍期间传感器不复位至中央。 [影像防抖优先]：影像防抖优先于连拍速度。连拍的每一张都将传感器复位至中央。拍摄速度略有下降。	—
半按快门时防抖	当设为[关]时，半按快门按钮时不会开启IS（影像防抖）功能。	—
镜头防抖优先	如果选择了[开]，使用有影像防抖功能的镜头时，优先使用镜头防抖操作。 • 该选项对具备影像防抖开关的镜头无效。	—



## 4

选项	说明																									
相机操控设定	选择每个拍摄模式下各自显示的控制。	125																								
	<table border="1"> <thead> <tr> <th rowspan="2">控制</th> <th colspan="3">拍摄模式</th> </tr> <tr> <th>ⓘAUTO</th> <th>P/A/S/M</th> <th>ART</th> </tr> </thead> <tbody> <tr> <td>Live实时控制(第126页)</td> <td>✓</td> <td>✓</td> <td>✓</td> </tr> <tr> <td>实时控制台(第50页)</td> <td>✓</td> <td>✓</td> <td>✓</td> </tr> <tr> <td>Live实时指南(第31页)</td> <td>✓</td> <td>—</td> <td>—</td> </tr> <tr> <td>艺术滤镜选项(第33页)</td> <td>—</td> <td>—</td> <td>✓</td> </tr> </tbody> </table>		控制	拍摄模式			ⓘAUTO	P/A/S/M	ART	Live实时控制(第126页)	✓	✓	✓	实时控制台(第50页)	✓	✓	✓	Live实时指南(第31页)	✓	—	—	艺术滤镜选项(第33页)	—	—	✓	
	控制			拍摄模式																						
			ⓘAUTO	P/A/S/M	ART																					
	Live实时控制(第126页)		✓	✓	✓																					
	实时控制台(第50页)		✓	✓	✓																					
Live实时指南(第31页)	✓	—	—																							
艺术滤镜选项(第33页)	—	—	✓																							
按 <b>INFO</b> 按钮切换屏幕显示内容。																										
信息显示设定	选择当按下 <b>INFO</b> 按钮时显示的信息。	127、128																								
	Info]: 选择在全画面播放中显示的信息。																									
	Q Info]: 选择在放大播放中显示的信息。																									
	LV-Info]: 选择当照相机处于拍摄模式时显示的信息。																									
设定]: 选择在索引、“我的剪辑”及日历播放中显示的信息。																										
影像风格设定	选择在影像风格类型选择画面(第61页)中显示的功能。要隐藏某项, 选择该项, 然后按按钮清除对勾。	—																								
/📷设定	选择在连拍/自拍功能选择画面(第46页)中显示的功能。要隐藏某项, 选择该项, 然后按按钮清除对勾。	—																								
多功能设定	选择多功能(第70页)选项。当不使用此选项时, 选择该项, 然后按按钮清除对勾。	—																								

选项	说明	
实时取景曝光预览	确认拍摄主体时拍摄, 即便在暗光条件下也是如此。在 <b>M</b> 模式下, 当使用 <b>B</b> 门/ <b>T</b> 门和实时合成拍摄时, 可使用此设定。 [On1]: 以流畅显示优先。 [On2]: 以暗光条件下的图像可见度优先。	—
艺术滤镜LV模式	[mode1]: 始终显示滤镜效果。 [mode2]: 半按快门按钮期间优先平滑显示。创意拍摄预览效果可能会受影响。	—
流畅度	如果设为[高速], 可以更顺利地追踪移动的被摄对象。但拍摄的帧数会略有减少。 如果照相机变热, 该设定将自动设为[标准]。	—

选项	说明	
实时取景放大设定	[LV扩张模式]: 当设为[mode1]时, 在放大实时取景中半按按钮返回正常取景画面, 仅显示放大框。当设为[mode2]时, 在放大实时取景中半按按钮切换至缩放AF显示。 [实时取景曝光预览]: 当设为[开]时, 调节放大区域以获得正确曝光。适用于在黑暗场所拍摄时确认对焦。当设为[关]时, 以放大前实时取景的亮度显示放大区域。适用于在明亮场所拍摄时确认对焦。	—
 设定	[  锁定]: 选择[开], 即使松开该按钮, 光圈仍保持为所选值。 [实时取景曝光预览]: 选择[开], 在暗光条件下拍摄时, 确认拍摄主体。	—
减少闪烁	在某些类型的照明(包括荧光灯)下减少闪烁现象。如果[自动]设定无法减少闪烁, 请根据照相机使用区域的市电频率设为[50Hz]或[60Hz]。	—

选项	说明	
网格设定	设定拍摄时出现的基准线显示。 [显示颜色]: 设定基准线颜色和透明度。可以设为[预设1]和[预设2]。 [网格显示]: 选择[  ]、[  ]、[  ]、[  ]、[  ]或[  ]在显示屏上显示网格。 [应用设定至EVF]: 若选择了[开], 当[EVF类型]选为[类型1]或[类型2]时, 显示屏中所示的基准线也将在取景器中显示。在[EVF网格设定]中所选的设置将变为无效。	—
峰值设置	可更改边缘增强颜色和强度。 可以设定边缘增强颜色(红色、黄色、白色、黑色)和强度(标准、弱、强)以及峰值背景的亮度(开、关)。 • 如果[图像亮度调整]设为[开], 可以调节实时取景的亮度使增强颜色增强。	124
直方图警告设定	[高光显示]: 选择高光显示的下限。 [阴影显示]: 选择阴影显示的上限。	127
模式指南	选择[开]可在模式拨盘旋转至新设定时显示所选模式的帮助信息。	24
自拍辅助	选择[开]可在显示屏处于人像自拍位置时优化人像自拍的显示。	129

选项	说明	
■) (操作提示音)	当设为[关]时, 您可关闭按下快门按钮锁定对焦时发出的操作提示音。	—
HDMI	[输出尺寸]: 选择通过HDMI电缆连接至电视机时使用的数码视频信号格式。 [HDMI控制]: 选择[开]可使用支持HDMI控制的电视机遥控器操作照相机。在电视机上显示图像时该选项有效。 [输出帧速率]: 从[50p优先]或[60p优先]中选择将照相机通过HDMI电缆连接至电视机使用时的输出帧速率。	130
USB模式	选择将照相机连接至电脑或打印机时使用的模式。选择[自动]可在每次连接照相机时显示USB模式选项。当选择[  ]时, 可以使用专用软件从电脑控制照相机以及从照相机传送图像至电脑。访问以下网址下载专用软件并安装。要使用[  ], 首先需将模式拨盘设为P、A、S或M模式。 <a href="http://support.olympus-imaging.com/oc1download/index/">http://support.olympus-imaging.com/oc1download/index/</a>	—

E1 曝光/ISO/BULB/

选项	说明	
曝光调整	为每种测光模式分别调整最佳曝光。 • 这样将减少所选方向中可用曝光补偿选项的数量。 • 效果在显示屏中无法确认。若要对曝光进行一般调整, 请执行曝光补偿(第39页)。	—
曝光级	选择设定快门速度、光圈、曝光补偿及其它曝光参数时使用的级距大小。	—
ISO级	选择设定ISO感光度时可用的级距。	—
ISO自动设定	[上限值/默认值]: 选择ISO选为[自动]时ISO感光度的上限值和默认值。[上限值]: 设定自动ISO感光度选择的上限值。 [默认值]: 设定自动ISO感光度选择的默认值。最大为6400。 [最低快门速度设定]: ISO感光度在P和A模式下提高时自动设置快门速度。 如果设为[自动], 则照相机自动设定快门速度。	—
ISO自动	选择可用[自动]ISO感光度的拍摄模式。 [P/A/S]: 自动ISO感光度选择在除M的所有模式下可用。 [全部]: 自动ISO感光度选择在所有模式下都可用。	—

**E1 曝光/ISO/BULB/**

MENU → \* → E1

选项	说明	
 高感光度降噪	选择在高ISO感光度时降噪所执行的量。	—
长时间曝光降噪	这个功能可以降低因为长时间曝光而产生的噪点。 [自动]: 降噪仅在较慢的快门速度下, 或当照相机的内部温度上升时才进行。 [开]: 每次拍摄都执行降噪。 [关]: 降噪关闭。 • 显示屏中将显示降噪所需的时间。 • 在连拍过程中自动选择[关]。 • 在某些拍摄条件下或拍摄某些被摄对象时, 有可能效果不明显。	29

**E2 曝光/ISO/BULB/**

MENU → \* → E2

选项	说明	
<b>B门/T门定时器</b>	选择B门和T门摄影的最大曝光值。	—
<b>B门/T门亮度设置</b>	设定当使用[BULB]、[TIME]或[实时合成]时的显示屏亮度。	—
<b>B门实时显示</b>	选择拍摄时的显示间隔。对更新次数会有限制。高ISO感光度下频率将下降。选择[关]可禁用显示。轻触显示屏或半按快门按钮可刷新显示。	—
<b>T门实时显示</b>	选择拍摄时的显示间隔。对更新次数会有限制。高ISO感光度下频率将下降。选择[关]可禁用显示。轻触显示屏或半按快门按钮可刷新显示。	—
合成设定	设定要在合成摄影中参照的曝光时间。	30

**E3 曝光/ISO/BULB/**

MENU → \* → E3



选项	说明	
测光	根据场景选择测光模式。	45、51
<b>AEL测光模式</b>	选择用于AE锁定的测光方式(第45页)。 [自动]: 使用当前所选的测光方式。	—
[∴]点测光	选择[点测光]、[高光点测光]和[阴影点测光]对焦点联动测光选项是否对所选AF焦点测光。	—

**F 闪光灯设定**

MENU → \* → F

选项	说明	
闪光灯同步速度	选择闪光灯闪光时使用的快门速度。	131
慢同步限制	选择当闪光灯闪光时, 最慢的可用快门速度。	131

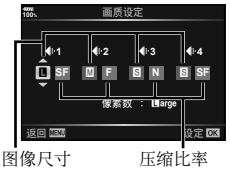

选项	说明	图标
[Fn]+[Fn]	当设为[开]时，曝光补偿值会加到闪光补偿值上。	39、60
[Fn]+WB	调整白平衡以便用于闪光灯。	—

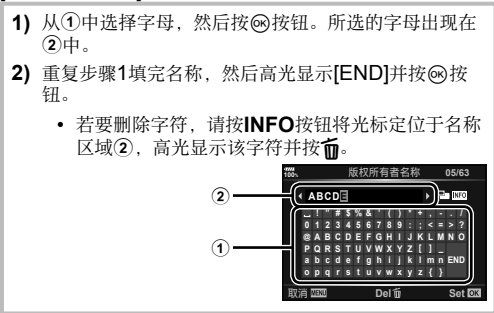
选项	说明	图标
画质设定	<p>可以从三种图像尺寸和四种压缩比率的组合中选择JPEG画质模式。</p> <ol style="list-style-type: none"> <li>使用&lt;左右&gt;选择一个组合 ([Fn]-1)~([Fn]-4)，然后使用△▽进行更改。</li> <li>按[Fn]按钮。</li> </ol> 	55.88、131
像素数	<p>选择[M]和[S]尺寸图像的像素数。</p> <ol style="list-style-type: none"> <li>选择[Middle]或[Small]，然后按▶。</li> <li>选择像素数，然后按[Fn]按钮。</li> </ol> 	55.88、131
镜头暗角补偿	<p>选择[开]可根据镜头类型修改照片周边亮度。</p> <ul style="list-style-type: none"> <li>装有增距镜或近摄接环时无法进行补偿。</li> <li>在以高ISO感光度所拍照片的边缘可能看到明显的噪点。</li> </ul>	—
白平衡	设置白平衡。您也可微调各模式的白平衡。	42、52
所有影像WB补偿	<p>[全部设定]：在[CWB]以外的所有模式下都使用相同的白平衡补偿。</p> <p>[全部重设]：将[CWB]以外所有模式下的白平衡补偿都设为0。</p>	—
WB Auto保持暖色调	选择[开]可保留在白炽灯照明下所拍图像中的“暖”色彩。	—
色彩空间	可以选择某一格式，确保在显示屏或通过打印机生成拍摄图像时，准确再现色彩。	65











选项	说明	
存储卡槽设定	设定记录静止图像或视频的存储卡。	132
文件名	[自动]: 即使插入新存储卡后, 也会保留以前存储卡的文件夹编号。文件编号从最后使用的编号或存储卡中的最大编号开始继续编号。 [重设]: 插入新存储卡后, 文件夹编号从100开始, 文件名从0001开始。如果插入的存储卡包含图像, 文件编号将从卡中最大的文件编号开始依次编号。同时记录数据至两张存储卡时, 按照两张存储卡的文件编号和文件夹编号, 根据相同规则作为单卡对文件编号。	—
编辑文件名	选择通过编辑下列以灰色高光显示的文件名部分来命名图像文件的方法。 sRGB : Pmdd0000.jpg _____ Pmdd Adobe RGB : _mdd0000.jpg _____ mdd	—
dpi设定	选择打印分辨率。	—
版权设定*	新增摄影师的姓名和新照片的版权所有人。名称最长可达63个字符。 [版权信息]: 选择[开]可使新照片的Exif数据中包含拍摄者和版权所有者姓名。 [摄影师姓名]: 输入摄影师的姓名。 [版权所有者名称]: 输入版权所有者的名称。  <ol style="list-style-type: none"> <li>从①中选择字母, 然后按<math>\odot</math>按钮。所选的字母出现在②中。</li> <li>重复步骤1填完名称, 然后高光显示[END]并按<math>\odot</math>按钮。 <ul style="list-style-type: none"> <li>若要删除字符, 请按INFO按钮将光标定位于名称区域②, 高光显示该字符并按<math>\text{⏏}</math>。</li> </ul> </li> </ol> 	—
镜头信息设置	为不会自动将信息提供给照相机的最多10个镜头保存镜头信息。	132

\* OLYMPUS对因牵涉[版权设定]使用的纷争而引起的损失不承担法律责任。风险自负。



选项	说明	
快速删除	若选择了[开], 在播放显示时按  按钮将立即删除当前图像。	—
RAW+JPEG删除	选择在单张播放中删除以RAW+JPEG设定所记录照片时执行的操作。 [JPEG]: 仅删除JPEG副本。 [RAW]: 仅删除RAW副本。 [RAW+JPEG]: 两个副本都删除。 • 删除所选图像或选择[全部删除] (第110页)时将同时删除RAW和JPEG副本。	55. 82、 88
初始设置	选择确认对话框的默认选项([执行]或[取消])。	—

## EVF

选项	说明	
EVF自动切换	若选择了[关], 当您眼睛靠近取景器时, 取景器将不会打开。使用  按钮可选择显示。	—
EVF调整	调整取景器亮度和色调。 当[EVF亮度自动保持]设为[开]时, 亮度自动调整。信息显示的对对比度也会自动调整。	—
EVF类型	选择取景器显示风格。	133
 信息显示设定	与显示屏一样, 取景器也可用于显示直方图、高光显示、阴影显示和水平尺。水平尺在[EVF类型]中设定[类型1]或[类型2]时可用。	—
EVF网格设定	选择当[应用设定至EVF]选为[关]且[EVF类型]选为[类型1]或[类型2]时, 取景器中所显示构图网格的类型和颜色。从[  ]、[  ]、[  ]、[  ]或[  ]中选择构图网格。	—
 半按显示水平尺	如果设为[关], 半按快门按钮时将不显示水平尺。水平尺在[EVF类型]中设定[类型1]或[类型2]时可用。	—
模拟光学取景器	选择[开]可获得类似光学取景器的取景器显示。选择[模拟光学取景器]可使阴影显示中的细节更易于查看。 • [模拟光学取景器]启动时, 取景器中将显示  。 • 该显示不会针对白平衡、曝光补偿和影像风格等设定作出调整。	—

选项	说明	
像素映射	像素映射功能可让照相机检查和调整拍摄设备和图像处理功能。	159
按下保持时间	将指定至按钮的功能开启为止的按下保持时间设为[0.5 sec]至[3.0 sec]。	—
水平尺校正	您可校准水平尺的角度。 [重置]: 重置调整的值为默认设定。 [图像校准级别]: 设定当前照相机方向为0位置。	—
触摸屏设定	激活触摸屏。选择[关]可关闭触摸屏。	—
菜单调用	设定[调用]可在显示菜单时使光标置于最后的操作位置。即便关闭照相机也会保留光标位置。	—

选项	说明	
电池设定	[电池使用顺序设定]: 设定首选使用的电池。当选择了[机内电池]时, 机身中的电池优先使用。当选择了[手柄电池]时, PBH (电源手柄)中的电池优先使用。 [电池状态]: 显示配备电池的状态。	—
背光时间设置	若在选择的时间内未执行任何操作, 背光将变暗以节省电池电量。若选择了[Hold], 背光将不会变暗。	—
待机时间	若在选择的时间内未执行任何操作, 照相机将进入待机(节能)模式。半按快门按钮可重新激活照相机。	—
定时关机	照相机处于睡眠模式时, 若在所设定的时间内没有操作, 会自动关闭电源。	—
快速睡眠模式	设为[开]时, 照相机将进入省电模式, 在拍摄期间不使用实时取景, 以减少照相机拍照时的耗电量。可以设定背光时间和待机时间。 按下快门按钮将从节能模式返回。 显示实时取景或正在使用取景器时, 照相机不会进入节能模式。 当设为[开]时, ECO图标显示在超级控制面板上。	—
Eye-Fi*	使用Eye-Fi卡时启用或禁用上传功能。插入了Eye-Fi卡时可以更改设定。	—
认证	显示认证图标。	—

\* 请按照使用照相机所在国家的法律和规定来使用Eye-Fi卡。在飞机上及其它禁止使用无线设备的场所, 请从照相机中取出Eye-Fi卡或将[Eye-Fi]选为[关]。照相机不支持“无限”Eye-Fi模式。

## AEL/AFL

MENU → \* → **A1** → [AEL/AFL]

按下指定用于AEL/AFL的按钮可执行自动对焦和测光。请为每个对焦模式选择一种模式。



指定AEL/AFL功能

模式		快门按钮功能				AEL/AFL按钮功能	
		半按		全按		按住AEL/AFL按钮时	
		对焦	曝光设定	对焦	曝光设定	对焦	曝光设定
S-AF	mode1	S-AF	锁定	-	-	-	锁定
	mode2	S-AF	-	-	锁定	-	锁定
	mode3	-	锁定	-	-	S-AF	-
C-AF	mode1	C-AF启动	锁定	锁定	-	-	锁定
	mode2	C-AF启动	-	锁定	锁定	-	锁定
	mode3	-	锁定	锁定	-	C-AF启动	-
	mode4	-	-	锁定	锁定	C-AF启动	-
MF	mode1	-	锁定	-	-	-	锁定
	mode2	-	-	-	锁定	-	锁定
	mode3	-	锁定	-	-	S-AF	-

## 手动辅助对焦

### MENU → \* → [B] → [手动辅助对焦]

这是MF辅助对焦功能。当旋转对焦环时，被摄对象的边缘将增强，或部分画面显示被放大。当停止操作对焦环时，画面回到原来显示。

放大	放大画面一部分。可事先使用AF目标设定要放大的部分。☞ “设定AF焦点”（第40页）
峰值	用边缘增强清晰地显示定义的轮廓。可以选择增强颜色和强度。☞ [峰值设置]（第116页）

- [峰值]可通过按钮操作来显示。每次按下按钮将切换显示。使用按钮功能(第66页)事先将切换功能指定到其中一个按钮。
- 按INFO按钮可更改显示峰值时使用的颜色和强度。
- 当使用峰值时，较小被摄对象的边缘有更多增强的倾向。这不能保证准确对焦。

## Fn 拨杆功能

### MENU → \* → [B] → [Fn拨杆设定] → [Fn拨杆功能]

可以切换取决于Fn拨杆位置的拨盘和按钮功能。

#### Fn 拨杆位置和拨盘/按钮功能列表

模式	Fn拨杆位置1	Fn拨杆位置2
关	Fn拨杆功能关闭。	
mode1	拨盘功能根据[Fn拨盘功能]（第113页）中的设定操作。	
mode2	设定从AF模式、[Fn/+/#]（AF焦点设定）和☞（对焦点）中通过Fn拨杆切换的功能。	
mode3	设定通过模式拨盘所选的拍摄模式。	切换至视频模式。

## 选择控制面板显示(相机操控设定)

MENU → \* → [D1] → [相机操控设定]

设置各拍摄模式中是否显示用于选择选项的控制面板。

在每个拍摄模式下，按[INFO]按钮将会在要显示的控制面板中插入一个对勾。

## 如何显示控制面板

- 显示控制面板时按[INFO]按钮，然后按**INFO**按钮切换显示。
- 屏幕中将仅显示[相机操控设定]菜单中所选的控制面板。

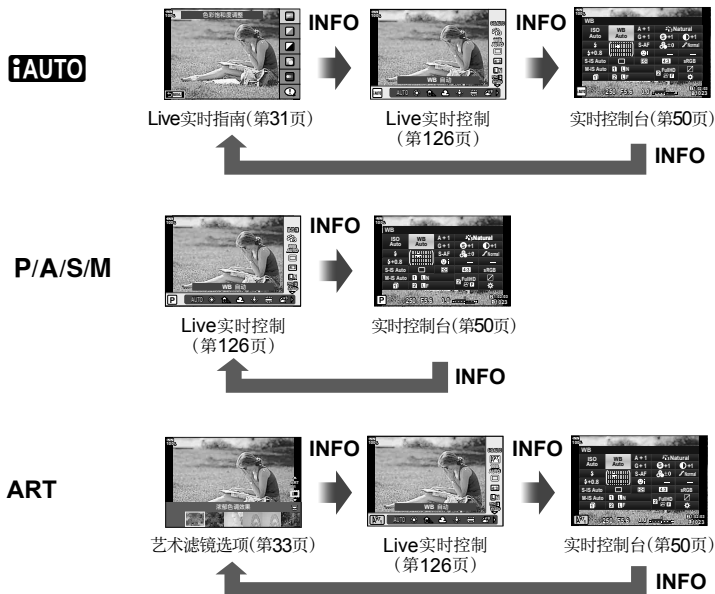

- 对于视频模式，使用[显示设定] (第101页)的[相机操控设定]进行设定。

## Live实时控制

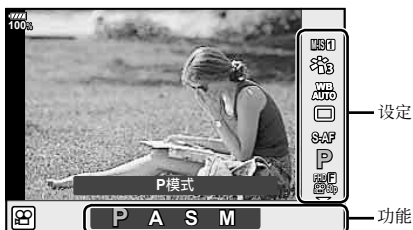

### 4

#### 菜单功能(自定义菜单)

#### 可用设定

影像防抖*	第53页	闪光补正	第60页
影像风格*	第61、88页	测光模式	第45、51页
白平衡*	第42、52页	AF模式*	第43、51页
连拍/自拍	第46、54页	ISO感光度*	第42、51页
宽高比	第54页	人脸优先*	第40页
画质* (画质)	第55、56、88页	视频录音*	第103页
模式*	第102页		
闪光选择	第57页		

#### \* 适用于视频模式

- 根据拍摄模式，一些功能无法使用。
- 当[相机操控设定]中的控制设为[Live实时控制]时，即使在**AUTO**、**P**、**A**、**S**、**M**、**ART**模式下，也可使用Live实时控制(第115页)。

- 1 按 $\odot$ 按钮显示Live实时控制。
  - 再次按 $\odot$ 按钮可隐藏Live实时控制。
- 2 使用 $\Delta$ / $\nabla$ 将光标移至所需功能，然后使用 $\triangleleft$ / $\triangleright$ 对其进行选择并按 $\odot$ 按钮。
  - 如果将照相机保持原状8秒，将确定设定。

## 添加信息显示

MENU → \* → [D1] → [信息信息显示设定]

### [Info] (播放信息显示)

使用[Info]可以添加以下播放信息显示。在播放期间，反复按**INFO**按钮会显示添加的显示。还可以选择不显示根据默认设定会出现的显示。



直方图显示



高光显示和阴影显示



灯箱显示

### 高光显示和阴影显示

图像亮度上限以上的区域显示为红色，下限以下的区域显示为蓝色。[直方图警告设定] (第116页)

### 灯箱显示

并排比较两张图像。按[OK]按钮可选择显示屏中的另一张图像。

- 基础图像显示在右边。使用前拨盘选择一张图像并按[OK]可将图像移至左边。用于和左边图像作比较的图像可在右边选择。若要选择其它基础图像，请高光显示右框并按[OK]。
- 要改变缩放比率，转动后拨盘。按**Fn1**按钮，然后按 $\Delta$   $\nabla$   $\triangleleft$   $\triangleright$ 可滚动放大区域，旋转前拨盘则可选择不同图像。

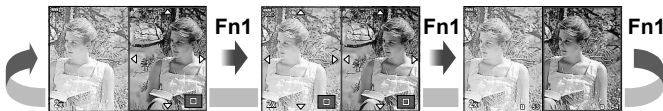

### [Q Info] (放大播放信息显示)

可以在[Q Info]中设定放大播放信息显示。如果预先在按钮功能中将[Q] (放大)指定给一个按钮(第66页)，则可以在播放期间通过反复按Q按钮切换设定显示。还可以选择不显示根据默认设定会出现的显示。



**LV-Info (拍摄信息显示)**

可以将高光&阴影显示添加至[LV-Info]。在拍摄期间，反复按**INFO**按钮会显示添加的显示。还可以选择不显示根据默认设定会出现的显示。

**☑设定(索引/日历显示)**

可以更改索引显示中显示的张数以及将[☑设定]默认显示的画面设为不显示。带有对勾的画面可以在播放画面中使用后拨盘选择。

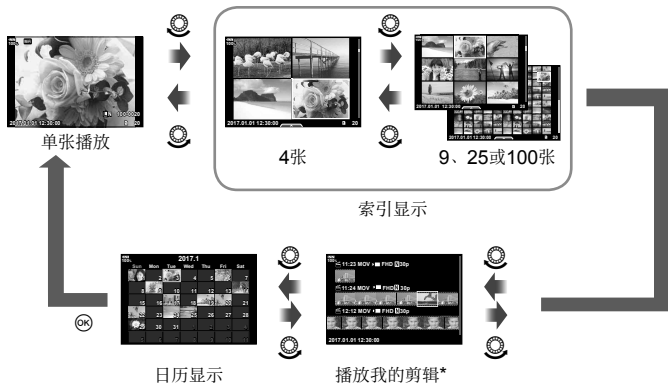

\* 如果创建了一个或多个我的剪辑，这些剪辑将显示在此处(第72页)。



## 使用自拍辅助菜单自拍人像

### MENU → \* → D3 → [自拍辅助]

显示屏处于自拍位置时，可以显示便捷的触控菜单。

- 1 在D3自定义菜单中将[自拍辅助]选为[开]。
- 2 将显示屏转向自己。

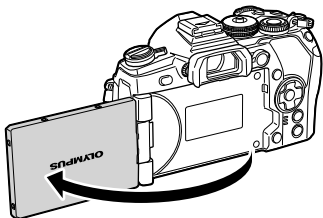

- 显示屏中将显示自拍菜单。



自拍菜单

	单触完美肖像	开启此选项将使拍摄的皮肤看起来光滑透彻。 只在iAUTO模式( <b>iAUTO</b> )期间有效。
	轻触快门	轻触此图标时，快门约在1秒种后释放。
	单触自定义自拍	使用自拍拍摄3张图像。可以使用[自定义自拍](第46页、54)设定快门释放次数以及释放间隔时间。

### 3 构图。

- 请注意不要让您的手指或照相机背带挡住镜头或闪光灯。

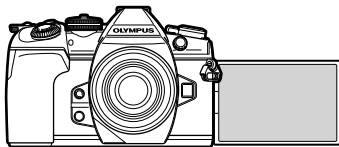

### 4 轻触拍照。

- 显示屏上将短暂显示拍摄的图像。
- 还可以轻触显示屏中显示的被摄对象或按快门按钮来拍摄。

## 在电视机上查看照相机图像

### MENU → \* → [D4] → [HDMI]

使用照相机另售的电缆在电视机上回放记录的图像。此功能在拍摄期间可以使用。使用HDMI电缆将照相机连接到HD TV，可在电视机屏幕上观看高品质的图像。

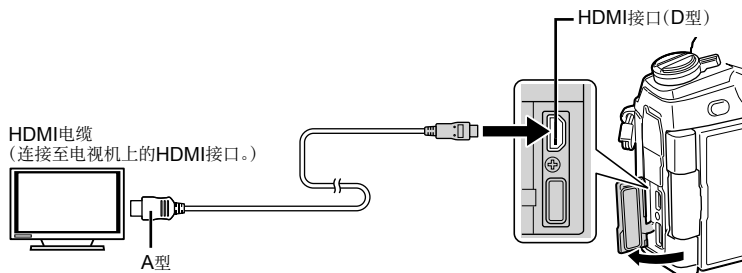

连接电视机和照相机并切换电视机的输入源。

- 连接HDMI电缆时，图像同时显示在电视和照相机显示屏上。信息显示内容仅在电视屏幕上显示。
- 关于切换电视机输入源的详情，请参阅电视机的使用说明书。
- 根据电视机设定的不同，显示的图像和信息可能会被剪切。
- 若通过HDMI电缆连接照相机，您将可以选择数码视频信号类型。请选择一种与电视机所选的输入格式相匹配的格式。

<b>C4K</b>	通过HDMI输出C4K。
<b>4K</b>	优先4K HDMI输出。
<b>1080p</b>	优先使用1080p HDMI输出。
<b>720p</b>	优先使用720p HDMI输出。
<b>480p/576p</b>	480p/576p HDMI输出。

- 请勿将照相机连接至其它HDMI输出设备。否则可能会损坏照相机。
- 通过USB连接至电脑或打印机时，不进行HDMI输出。
- 当[输出模式]设为[录制模式] (第101页)时，将在视频的录制模式设定下输出视频。若所连接的电视机不支持该录制模式，则电视机上将无法显示图像。
- 当照相机正用于拍摄照片时，将使用1080p输出而不使用[4K]或[C4K]。

#### 使用电视机遥控器

将照相机连接到支持HDMI控制的电视机时，您可以使用电视机遥控器操作照相机。

📺 [HDMI] (第117页)

电缆连接时照相机显示屏将关闭。

- 可按照电视机上显示的操作指南操作照相机。
- 在单张播放期间，可以通过按“红色”按钮显示或隐藏信息显示，通过按“绿色”按钮显示或隐藏索引显示。
- 某些电视机可能无法支持所有功能。

## 闪光时的快门速度

### MENU → \* → **F** → [闪光灯同步速度]/[慢同步限制]

您可设置使闪光灯闪光时的快门速度条件。

拍摄模式	闪光快门速度	上限	下限
<b>P</b>	照相机自动设定快门速度。	[闪光灯同步速度] 设定	[慢同步限制] 设定
<b>A</b>			
<b>S</b>	设定的快门速度		无下限
<b>M</b>			

\* 当设定了慢速同步时，最大延长至60秒。

## 组合使用JPEG图像尺寸和压缩率

### MENU → \* → **G** → [画质设定]

您可以选择图像尺寸和压缩率组合来设定JPEG画质。

图像尺寸		压缩比率				应用情况
名称	像素数	SF (超精细)	F (精细)	N (标准)	B (基本)	
<b>L</b> (大尺寸)	5184×3888*	<b>LSF</b>	<b>LF*</b>	<b>LN*</b>	<b>LB</b>	选择打印范围
<b>M</b> (中等尺寸)	3200×2400*	<b>MSF</b>	<b>MF</b>	<b>MN*</b>	<b>MB</b>	
	2560×1920					
	1920×1440					
1600×1200						
<b>S</b> (小尺寸)	1280×960*	<b>SSF</b>	<b>SF</b>	<b>SN*</b>	<b>SB</b>	小画幅打印及 用于网站
	1024×768					

\* 默认值

## 设定用于记录的存储卡

### MENU → \* → [H1] → [存储卡槽设定]

当卡槽1和2中均有存储卡时，您可以选择将静止图像和视频记录到哪张存储卡。

- 1 在自定义菜单[H1]中选择[存储卡槽设定]，然后按[OK]。
- 2 使用△▽选择项目，然后按▷。
  - 使用△▽选择设定，然后按[OK]按钮。

保存设定	设定静止图像的记录方式。[ ] “设定拍摄数据的保存方法( [ ] 保存设定)”(第54页)
保存卡槽	设定记录静止图像的存储卡。当[ ] 保存设定]设为[标准]或[自动切换]时有效。
保存卡槽	设定记录视频的目的地。
卡槽	当[ ] 保存设定]设为[双卡独立存储↓]、[双卡独立存储↑]、[双卡同步存储↓]或[双卡同步存储↑]时，选择播放静止图像的存储卡。
指定保存文件夹	设定存储卡保存目的地文件夹。

#### 指定保存文件夹

- 1 选择[指定保存文件夹]，然后按▷。
- 2 选择[指定]，然后按▷。
- 3 选择一个文件夹，然后按[OK]按钮。
  - 如果选择[新文件夹]，指定3位数字的文件夹编号，然后按[OK]按钮。
  - 如果选择[现有文件夹]，使用△▽选择一个现有文件夹，然后按[OK]按钮。  
显示所选文件夹中最初的2帧和最后一帧。

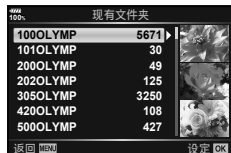

## 保存镜头信息

### MENU → \* → [H1] → [镜头信息设置]

为不会自动将信息提供给照相机的最多10个镜头保存镜头信息。

- 1 在自定义菜单[H1]中将[镜头信息设置]选为[创建镜头信息]。
- 2 选择[镜头名称]，然后输入一个镜头名称。输入名称后，高光显示[END]并按[OK]按钮。
- 3 使用△▽<▷选择[焦距]。
- 4 使用△▽<▷选择[光圈值]。
- 5 选择[登录]，然后按[OK]按钮。
  - 镜头将添加至镜头信息菜单。
  - 当安装的是不会自动提供信息的镜头时，所使用的信息将以✓标识。高光显示一个带有✓图标的镜头，然后按[OK]按钮。

## 选择取景器的显示样式

## MENU → \* → [EVF类型]

类型1/2：只显示快门速度和光圈值等主要显示内容。

类型3：与显示屏显示的内容相同



类型1/类型2



类型3

## ■ 使用取景器拍摄时的取景器显示 (类型1/类型2)

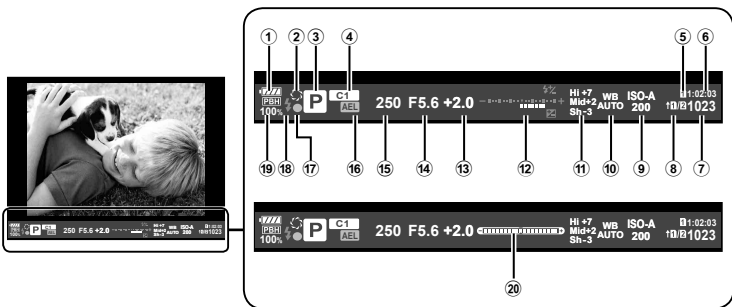

- |   |                             |
|---|-----------------------------|
| ① 电池检查<br><ul style="list-style-type: none"> <li>▣▣▣▣：可以使用。</li> <li>▣▣▣▣：电池电量偏低</li> <li>▣▣▣▣：电池电量不足。</li> <li>▣▣▣▣：需要充电。</li> </ul> | ⑪ 高光&阴影控制 ..... 第66页        |
| ② ..... 第67页  | ⑫ 上方：闪光补正 ..... 第60页        |
| ③ 拍摄模式 ..... 第24-37页  | 下方：曝光补偿指示 ..... 第39页        |
| ④ 指定至自定义模式 ..... 第35、87页  | ⑬ 曝光补偿值 ..... 第39页          |
| ⑤ 保存卡槽 ..... 第132页  | ⑭ 光圈值 ..... 第26-29页         |
| ⑥ 可用记录时间 ..... 第148页  | ⑮ 快门速度 ..... 第26-29页        |
| ⑦ 可存储静止图像数 ..... 第148页  | ⑯ AE锁定 [AEL] ..... 第45、123页 |
| ⑧ 保存设定 ..... 第54页   | ⑰ AF确认标志 ..... 第25页         |
| ⑨ ISO感光度 ..... 第42、51页  | ⑱ 闪光灯(闪烁：充电中) ..... 第57页    |
| ⑩ 白平衡 ..... 第42、52页   | ⑲ PBH (使用手柄电源时显示) ... 第150页 |
|   | ⑳ 水平尺(半按快门按钮时显示)            |

可以更改取景器显示类型。 [EVF类型] (第121页)

## 5 将照相机连接至智能手机



通过本照相机的无线LAN功能连接至智能手机并使用指定的APP，您可在拍照期间和拍照后享用到更多的功能。

**使用指定的APP软件OLYMPUS Image Share (OI.Share)，您可以做的是：**

- 将照相机中的图像传送到智能手机  
可将照相机中的图像加载到智能手机。
- 通过智能手机遥控拍照  
可以使用智能手机遥控操作照相机拍照。
- 图像美化处理  
可对加载到智能手机中的图像应用创意滤光镜及添加日期章。
- 在照相机的图像中添加GPS标签  
只需将智能手机中保存的GPS日志文件传送到照相机，即可在图像上添加GPS标签。

有关详情，请访问以下网址：

<http://app.olympus-imaging.com/oishare/>

- 在使用无线LAN功能之前，请阅读“使用无线LAN功能”（第183页）。
- 如果在购买照相机以外区域的国家中使用无线LAN功能，可能存在照相机不符合该国无线通讯规定的风险。对不符合这种规定而产生的任何损失，Olympus将不负责。
- 与任何无线通讯相同，始终存在被第三方截获的危险。
- 照相机上的无线LAN功能不能用于连接到家庭或公共接入点。
- 传送天线位于手柄内。尽量使天线远离金属物体。
- 在无线LAN连接中，电池耗电更快。如果电池电量低，传送中连接可能丢失。
- 在产生电磁场、静电或无线电波的设备（例如微波炉、无绳电话等）附近可能难以连接或连接很慢。
- 当连接至运行OI.Share的智能手机时，照相机将如同[存储卡槽设定]>[保存卡槽]（第132页）选为[标准]时一样运行，且OI.Share将仅可访问当前为[保存卡槽]所选卡槽中的存储卡。卡槽无法使用OI.Share进行更改。
- 若仅插有一张存储卡，OI.Share将自动访问该卡。
- 无论将[保存卡槽]选为何种选项，视频都将记录至于存储照片的存储卡。

### Wi-Fi

- 若Wi-Fi速度慢，请尝试在禁用智能手机蓝牙功能的情况下使用Wi-Fi。

## 连接至智能手机

连接至智能手机。启动智能手机上安装的OI.Share应用程序。

- 1 在▶播放菜单中选择[连接至智能手机]，然后按Ⓜ按钮。
  - 还可轻触显示屏上的Wi-Fi来连接。
- 2 按照显示屏上显示的指南进行Wi-Fi设定。
  - 显示屏上显示SSID、密码和QR码。



- 3 启动智能手机上的OI.Share，读取照相机显示屏上显示的QR二维码。
  - 随即会自动进行连接。
  - 某些智能手机在读取QR二维码后需进行手动配置。
  - 如果无法读取QR二维码，在智能手机的Wi-Fi设定中输入SSID和密码以进行连接。有关如何访问智能手机上的Wi-Fi设定，请参阅智能手机的操作说明。
- 4 要结束连接，按照相机上的MENU或轻触显示屏画面中的[结束Wi-Fi]。
  - 您也可用OI.Share或通过关闭照相机来终止连接。
  - 连接终止。

## 将图像传送到智能手机

可以选择照相机中的图像，将其加载到智能手机。还可以使用照相机预先选择要共享的图像。☑️ “对图像设定传送预约(预约分享)” (第82页)

- 1 将照相机连接到智能手机(第135页)。
  - 还可轻触显示屏上的Wi-Fi来连接。

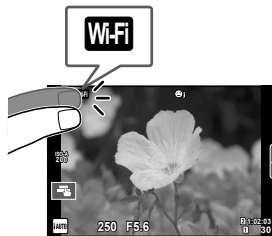

- 2 启动OI.Share，轻触Image Transfer。
  - 照相机中的图像即会显示在列表中。
- 3 选择要传送的图像，轻触Save。
  - 保存好后，可从智能手机关闭照相机。

## 使用智能手机遥控拍摄

可以通过智能手机操作照相机来遥控拍照。此功能仅在[专用连接]下可用。

- 1 在照相机上启动[连接至智能手机]。
  - 还可轻触显示屏上的Wi-Fi来连接。
- 2 启动OI.Share，轻触遥控。
- 3 轻触快门按钮进行拍摄。
  - 拍摄的图像会保存在照相机的存储卡中。
- 一些拍摄选项不可用。



## 添加位置信息到图像

将智能手机中保存的GPS日志文件传送到照相机，可在保存GPS日志文件期间所拍摄的图像中添加GPS标签。

此功能仅在[专用连接]下可用。

- 1 开始拍摄前，启动OI.Share并打开添加地标，开始保存GPS日志文件。
    - 保存GPS日志文件前，先要将照相机与OI.Share连接一次，以便同步时间。
    - 保存GPS日志文件时可以使用手机或其他应用程序。请勿中止OI.Share。
  - 2 拍摄完成后，关闭添加地标。GPS日志文件保存完成。
  - 3 在照相机上启动[连接至智能手机]。
    - 还可轻触显示屏上的Wi-Fi来连接。
  - 4 使用OI.Share将保存的GPS日志文件传送到照相机。
    - 随即会根据传送的GPS日志文件，将GPS标签添加到存储卡内存放的图像中。
    - 在添加了定位信息的图像上将显示📍。
- 只有使用具备GPS功能的智能手机才能添加位置信息。
  - 无法将定位信息添加到视频。

## 改变连接方法

连接至智能手机有两个方式。通过[专用连接]，每次使用相同的设定来连接智能手机。通过[一次性连接]，每次使用不同的设定来连接智能手机。您会发现，连接自己的智能手机时使用[专用连接]，向朋友的智能手机传送图像时使用[一次性连接]，这样操作会很方便。

默认设定为[专用连接]。

- 1 在 $\mathcal{Y}$ 设定菜单中选择[Wi-Fi设定]，然后按 $\odot$ 按钮。
- 2 选择[Wi-Fi连接设置]并按 $\triangleright$ 。
- 3 选择无线LAN连接方法并按 $\odot$ 按钮。
  - [专用连接]：连接一部智能手机(初始连接后使用设定自动连接)。所有OI.Share功能均可使用。
  - [一次性连接]：连接多部智能手机(每次使用不同的连接设定进行连接)。只可使用OI.Share的图像传送功能。只能查看使用照相机设定为预约分享的图像。
  - [始终询问]：每次选择要使用哪种方法。
  - [关]：Wi-Fi功能关闭。

## 更改密码

更改[专用连接]所用的密码。

- 1 在 $\mathbf{F}$ 设定菜单中选择[Wi-Fi设定]并按 $\text{OK}$ 按钮。
- 2 选择[私人密码]并按 $\triangleright$ 。
- 3 按照操作指南并按 $\text{OK}$ 按钮。
  - 将设定新的密码。

## 取消预约分享

取消对图像设定的预约分享。

- 1 在 $\mathbf{F}$ 设定菜单中选择[Wi-Fi设定]并按 $\text{OK}$ 按钮。
- 2 选择[重置预约分享]并按 $\triangleright$ 。
- 3 选择[执行]，然后按 $\text{OK}$ 按钮。
  - 存储卡上保存的重播图像将取消预约分享。

## 初始化无线LAN设定

初始化[Wi-Fi连接设置]内容。

- 1 在 $\mathbf{F}$ 设定菜单中选择[Wi-Fi设定]并按 $\text{OK}$ 按钮。
- 2 选择[重置Wi-Fi设定]并按 $\triangleright$ 。
- 3 选择[执行]，然后按 $\text{OK}$ 按钮。

## 6 连接照相机到电脑和打印机

### 将照相机连接到电脑

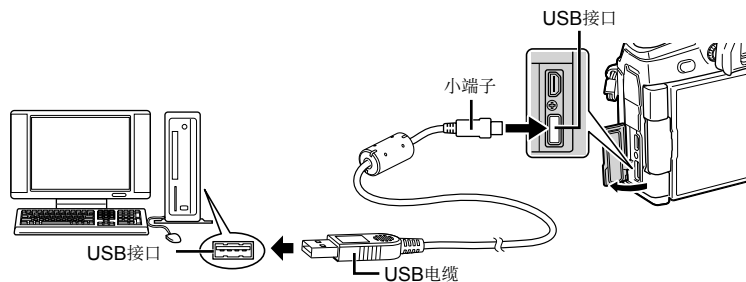

- 如果即使照相机连接到电脑后，照相机也没有显示，可能是电池的电量耗尽。请使用充满电的电池。
- 开启照相机后，显示屏中应当会显示一个对话框，提示您选择主机。若未显示对话框，请在照相机自定义菜单中将[USB模式]（第117页）选为[自动]。

## 6

## 将照片复制到电脑

以下操作系统兼容USB连接：

**Windows: Windows Vista SP2/Windows 7 SP1/Windows 8/  
Windows 8.1/Windows 10**

**Macintosh: Mac OS X v10.8 - v10.11**

- 1 关闭照相机并将其连接到电脑。
  - USB接口所在位置因电脑的类型而异。有关详情，请参阅电脑的使用说明书。
- 2 打开照相机的电源。
  - 显示USB连接的选择画面。
- 3 按△▽选择[存储]。按Ⓞ按钮。



- 4 电脑会将照相机识别为新硬件。

- 若您使用的是Windows Photo Gallery，请在步骤3中选择[MTP]。
- 即使您的电脑配置了USB接口，在以下环境中数据传送也不能保证。
  - 扩展卡等安装另外USB接口的电脑、不带预装操作系统的电脑、自行组装的电脑
- 照相机连接于电脑时无法使用照相机控制。
- 当选择了[]时，即使照相机连接至电脑时也可以使用照相机控制。
- 若在照相机连接到电脑时未显示步骤2中所示的对话框，请在照相机自定义菜单中将[USB模式]（第117页）选为[自动]。

## 6

## 安装电脑软件

使用照相机所拍摄的照片和视频可通过OLYMPUS提供的OLYMPUS Viewer 3传送至电脑并进行查看、编辑和整理。

- 若要安装OLYMPUS Viewer 3，请从<http://support.olympus-imaging.com/ov3download/>进行下载并按照画面指示操作。
- 有关系统要求和安装指示，请访问以上网站。
- 您需输入产品序列号才可进行下载。

## 安装OLYMPUS Digital Camera Updater

照相机固件升级仅可使用OLYMPUS Digital Camera Updater进行。请从以下网站下载该升级程序并按照画面指示进行安装。

<http://oup.olympus-imaging.com/ou1download/index/>

## 用户注册

有关注册OLYMPUS产品的信息，请访问OLYMPUS网站。

## 直接打印(PictBridge)

使用USB电缆连接照相机与PictBridge兼容打印机，即可直接打印记录的图像。

1 使用附带的USB电缆将照相机连接至打印机并开启照相机。

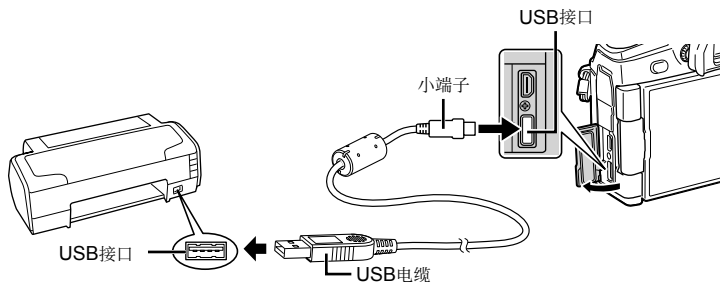

- 打印时一定要使用充满电的电池。
- 开启照相机后，显示屏中应当会显示一个对话框，提示您选择主机。若未显示对话框，请在照相机自定义菜单中将[USB模式]（第117页）选为[自动]。

2 使用  $\Delta$   $\nabla$  选择[打印]。

- 显示屏中将显示[请稍等]，接着显示打印模式选择对话框。
- 如果数分钟后不显示此画面，请拔下USB电缆并从步骤1重新开始。



前往“自定义打印”（第143页）。

- 无法打印RAW图像和视频。

## 简单打印

通过USB电缆连接打印机之前，先使用照相机显示您希望打印的图像。

1 使用  $\triangleleft$   $\triangleright$  在照相机上显示您要打印的图像。

2 按  $\triangleright$ 。

- 打印结束后将显示图像选择画面。若要打印其他图像，请使用  $\triangleleft$   $\triangleright$  选择图像，然后按  $\odot$  按钮。



- 结束打印时，请在显示图像选择画面的状态下从照相机上拔下USB电缆。

## 自定义打印

- 1 使用附带的USB电缆将照相机连接至打印机并开启照相机。
  - 开启照相机后，显示屏中应当会显示一个对话框，提示您选择主机。若未显示对话框，请在照相机自定义菜单中将[USB模式]（第117页）选为[自动]。
- 2 按照操作指南设定打印选项。

### 选择打印模式

选择打印类型(打印模式)。可用的打印模式如下。

打印	打印选定的图像。
打印全部图像	打印存储在存储卡上的全部图像，每张图像打印一张。
多重打印	在一张纸上分别打印多张同一图像。
全部图像索引	打印存储卡上存储的全部图像索引。
打印预约	根据打印预约设定进行打印。如果未进行图像的打印预约设定，则无法使用该选项。

### 设定打印纸选项

该设定因打印机类型而异。如果只能使用打印机的标准设定，则不能更改该设定。

尺寸	设定打印机支持的纸张尺寸。
无框	选择打印出来的图像是充满整个页面还是留有边框。
分割数	选择每张纸的图像数量。在选择[多重打印]时显示。

### 选择要打印的图像

选择要打印的图像。选择的图像可在以后打印(1张预约)，也可以立即打印正在显示的图像。



打印OK	打印当前显示的图像。如果有一张图像应用了[1张▲]预约，则只打印该预约图像。
1张▲	将打印预约应用到当前显示的图像。应用了[1张▲]后，若要将预约应用到其它图像，请使用<◀▶>选择图像。
详细▼	设定当前显示图像的打印数和其它项目，以及是否进行打印。关于操作，请参阅下一节中的“设定打印数据”。

### 设定打印数据

选择打印时是否在图像上打印有关打印数据，如日期、时间或文件名等。当打印模式设为[打印全部图像]时，选择[选项设定]。

	设定打印数。
日期	在图像上打印记录的日期和时间。
文件名	在图像上打印记录的文件名。
	剪裁图像以供打印。使用前拨盘(⊙)可选择裁剪尺寸，使用△▽◀▶可指定裁剪位置。

### 3 设定了用于打印的图像和打印数据后，选择[打印]，然后按 $\odot$ 按钮。

- 这些设定将应用于存储卡上保存的重播图像。
- 若要停止或取消打印，按 $\odot$ 按钮。若要恢复打印，则请选择[继续]。

#### ■ 取消打印

若要取消打印，请高光显示[取消]并按 $\odot$ 按钮。注意，对打印预约的所有修改都将丢失。若要取消打印并返回上一步骤以对当前打印预约进行更改，请按MENU。

## 打印预约(DPOF)

您可将列有要打印的图像及打印数的数码“打印预约”保存到存储卡中。随后，在支持DPOF的打印店或将照相机直接连接到一台DPOF打印机上即可打印图像。创建打印预约时需要一张存储卡。

### 创建打印预约

- 1 在播放过程中按 $\odot$ 按钮，然后选择[打印预约]。
- 2 选择[ $\square$ ]或[ $\square$ ALL]，然后按 $\odot$ 按钮。

#### 单张图像

按◀▶选择要设定打印预约的图像，然后按△▽设定打印数。

- 若要继续设定其它图像的打印预约，请重复上述步骤。选择完所有所需图像后按 $\odot$ 按钮。

#### 全部图像

选择[ $\square$ ALL]，然后按 $\odot$ 按钮。





### 3 选择日期和时间的显示方式，然后按 $\odot$ 按钮。

无	打印的图像上不显示日期和时间。
日期	所有打印的图像上都印有拍摄日期。
时间	所有打印的图像上都印有拍摄时间。



- 打印图像过程中，无法修改设定。

### 4 选择[预约]，然后按 $\odot$ 按钮。

- 这些设定将应用于存储卡上保存的重播图像。
- 本照相机不可用于修改由其他设备创建的打印预约。创建一个新打印预约将删除由其它设备所创建的所有现存打印预约。
- 打印预约中不可包含RAW图像或视频。

## 从打印预约中删除所有或已选图像

您可重设全部打印预约数据，或只重设所选图像的打印预约数据。

### 1 在播放过程中按 $\odot$ 按钮，然后选择[打印预约]。

### 2 选择[ $\square$ ]，然后按 $\odot$ 按钮。

- 若要从打印预约中删除所有图像，请选择[重设]并按 $\odot$ 按钮。若不删除所有图像而直接退出，请选择[保持]并按 $\odot$ 按钮。

### 3 按 $\triangleleft$ 选择您希望从打印预约中删除的图像。

- 使用 $\nabla$ 将打印数量设为0。从打印预约中删除完所有需要删除的图像后，按 $\odot$ 按钮。

### 4 选择日期和时间的显示方式，然后按 $\odot$ 按钮。

- 该设定将应用于所有已设定打印预约的图像。
- 这些设定将应用于存储卡上保存的重播图像。

### 5 选择[预约]，然后按 $\odot$ 按钮。

## 电池与充电器

- 本照相机使用单块OLYMPUS锂离子电池。切勿使用正宗OLYMPUS电池以外的任何其他电池。
- 照相机的耗电量因使用方式和其它条件迥然不同。
- 由于下列动作即使在不拍摄时也会大量耗电，电池会很快耗尽。
  - 在拍摄模式下半按快门按钮，反复执行自动对焦。
  - 在显示屏上长时间显示图像。
  - 连接到电脑或打印机上。
- 使用电量不足的电池时，照相机可能会不显示不足警告就自动关闭电源。
- 电池在购买当时不会完全充电。使用电池前请先用附带的充电器充电。
- 如果长时间不使用相机(一个月或更长时间)，请从相机中取出电池。切勿长时间将电池留在相机中，否则电池寿命可能缩短或电池可能无用。
- 使用附带的充电器时，正常充电时间约为2小时(近似值)。
- 请勿试图使用非指定用于附带电池的充电器，也不要使用非指定用于附带充电器的电池。
- 如果使用的电池类型不正确，可能会有爆炸的危险。
- 请按使用说明书中“注意”(第182页)的说明废弃要报废的电池。

## 使用选购AC适配器

选购AC-5 AC适配器可用于手柄(HLD-9, 第150页)。仅可使用适合的AC适配器。请勿将AC适配器附带的电源线用于其他产品。

## 在国外使用充电器

- 此充电器可用于世界各地100V至240V AC (50/60 Hz)范围内的大部分家庭电源。但是，根据您所在的国家或地区，AC墙壁插座的形状可能不同，充电器可能需要插头转换器匹配AC墙壁插座。
- 请勿使用市售旅行变压器，这样可能无法正常使用充电器。

## 支持的存储卡

本说明书中，所有存储设备统称为“存储卡”。本照相机可使用以下类型的SD存储卡(市售)：SD、SDHC、SDXC和Eye-Fi。关于最新信息，请访问Olympus网站。



### SD存储卡写保护开关

SD存储卡带有写保护开关。将开关设为“LOCK”可防止数据写入存储卡。请切换开关至打开位置，启用卡读写功能。

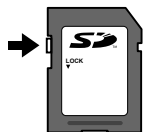

- 即使在格式化存储卡或删除数据后，也不会完全删除存储卡中的数据。丢弃存储卡时，将其销毁以免泄露个人信息。
- 请按照使用照相机所在国家的法律和规定来使用Eye-Fi卡。在飞机上和和其它禁止使用Eye-Fi卡的地方，请将存储卡从照相机中取出或禁用存储卡功能。🚫 [Eye-Fi] (第122页)
- 使用中Eye-Fi卡可能会变热。
- 使用Eye-Fi卡时，电池可能会较快用完。
- 使用Eye-Fi卡时，照相机功能可能会较慢。
- 拍摄我的剪辑期间可能会出现无法拍摄的情况。此时请关闭存储卡功能。
- 将写保护开关设为“LOCK”可能会限制剪辑拍摄和播放等一些功能的使用。

7

注意

## 记录模式和图像尺寸/可存储静止图像数

表格中的图像尺寸为宽高比4:3文件的近似值。

记录模式	图像尺寸 (像素数)	压缩	文件格式	图像尺寸(MB)	可存储静止图像数*
50M F+RAW	10368×7776	无压缩	ORF	181.5	42
	8160×6120	1/4	JPEG		
	5184×3888	无压缩	ORI		
25M F+RAW	10368×7776	无压缩	ORF	169.5	44
	5760×4320	1/4	JPEG		
	5184×3888	无压缩	ORI		
50M F	8160×6120	1/4	JPEG	约 21.7	317
25M F	5760×4320	1/4	JPEG	约 10.9	630
RAW	5184×3888	无损压缩	ORF	约21.5	341
L SF		1/2.7	JPEG	约 13.1	527
L F		1/4		约 8.9	774
L N		1/8		约 4.6	1506
L B		1/12		约 3.1	2219
M SF		1/2.7		约 5.1	1348
M F		1/4		约 3.6	1952
M N		1/8		约 1.9	3698
M B		1/12		约 1.4	5194
M SF		1/2.7		约 3.4	2051
M F		1/4		约 2.4	2941
M N		1/8		约 1.3	5424
M B		1/12		约 1.0	7397
M SF		1/2.7		约 2.0	3487
M F		1/4		约 1.4	4882
M N		1/8		约 0.9	8418
M B		1/12		约 0.7	11096
M SF	1/2.7	约 1.5		4786	
M F	1/4	约 1.1	6597		
M N	1/8	约 0.7	11096		
M B	1/12	约 0.5	13562		
S SF	1/2.7	约 1.0	6781		
S F	1/4	约 0.8	9041		
S N	1/8	约 0.5	14360		
S B	1/12	约 0.4	17437		
S SF	1/2.7	约 0.8	9389		
S F	1/4	约 0.6	12206		
S N	1/8	约 0.3	30515		
S B	1/12	约 0.2	40687		

\* 假定使用一张8GB SD存储卡。

- 可存储静止图像数会因被摄对象或是否设定打印预约等因素而变化。在某些情况下，显示屏上所显示的可存储静止图像数，即使在拍摄或删除原存储图像后，也有可能保持不变。
- 实际图像尺寸因被摄对象而异。
- 显示屏上显示的最大可存储静止图像数为9999。
- 关于视频的可用记录时间，请访问Olympus网站。

## 可更换镜头

请根据场景和您的创作意图选择镜头。使用为Micro Four Thirds规格专门设计的镜头，该镜头具有M.ZUIKO DIGITAL标签或如右图所示的标志。

若配合转接环，您还可使用Four Thirds规格和OM规格镜头。需要选购适配器。



- 在照相机上装卸防尘护盖和镜头时，请让照相机上的镜头卡口向下。这样可防止灰尘和其它异物进入照相机内部。
- 在灰尘较多的场所，请勿取下防尘护盖或安装镜头。
- 请勿直接对着太阳安装镜头。由于太阳光通过镜头聚焦所产生的放大效应会导致照相机发生故障，甚至引发起火。
- 请勿丢失防尘护盖或后盖。
- 未安装镜头时，请将防尘护盖装在照相机上，以免灰尘进入。

### ■ 镜头和照相机的组合

镜头	照相机	安装	AF	测光
Micro Four Thirds规格镜头	Micro Four Thirds规格照相机	可	可	可
Four Thirds规格镜头		可用卡口转接环进行安装	可*1	可
OM系统镜头			不可	可*2
Micro Four Thirds规格镜头	Four Thirds规格照相机	不可	不可	不可

\*1 录制动态影像时AF不起作用。

\*2 不能进行精确测光。

## HLD-9手柄

可与照相机机身中的电池一起使用，以延长使用时间。可在自定义菜单中将功能指定到拨盘和**B-Fn**按钮。选购AC适配器可用于HLD-9。  
安装手柄或将其取下时，确保关闭照相机电源。

### ■ 各部位名称

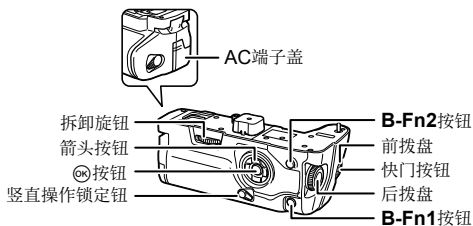

### ■ 安装手柄

安装HLD-9前，取下照相机底部的手柄盖(a)。安装后，确保HLD-9拆卸旋钮牢固固定。不使用HLD-9时，确保将手柄盖装在照相机上。

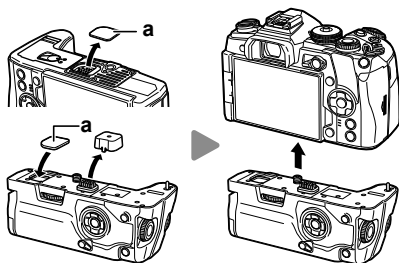

### ■ 安装电池

使用BLH-1电池。装上电池后，确保锁紧电池盖。

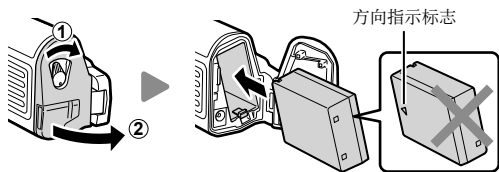

7

注意

## ■ 使用AC适配器

打开AC端子盖，将AC适配器插入AC端子。



## ■ 使用拨盘和按钮

可在自定义菜单的[按钮功能]和[按钮功能]中设定HLD-9拨盘和B-Fn按钮功能。

[指定按钮功能(按钮功能)](第66页)、[按钮功能](第113页)、[按钮功能](第100页)

## ■ 主要规格(HLD-9)

电源	电池：BLH-1锂离子电池×1 AC电源：AC-5 AC适配器
尺寸	约132.7 mm（宽）× 55.8 mm（高）× 66.0 mm（深）
重量	约255 g（不包括电池和端子盖）
防溅 (安装在照相机上时)	类型 相当于IEC Standard publication 60529 IPX1 (在OLYMPUS测试条件下)

## ⚠注意

- 仅可使用指定电池和AC适配器。否则可能会导致人身伤害、产品损坏和火灾。
- 请勿用您的指甲旋转拆卸旋钮。否则可能会导致人身伤害。
- 仅可在保证的工作温度范围内使用照相机。
- 请勿在多尘或潮湿的地方使用或存放产品。
- 请勿接触电气触点。
- 用柔软的干布清洁端子。请勿使用湿布、稀释剂、苯或任何其它有机溶剂清洁产品。

## 专用于本照相机的外接闪光灯

利用本照相机，可使用任意另售的外接闪光灯获得符合您需要的闪光。外接闪光灯可与本照相机进行通信，从而可以通过各种可用的闪光控制模式来控制照相机的闪光模式，如TTL-AUTO和Super FP闪光。可将本照相机专用的外接闪光灯安装到照相机的热靴上使用。您也可使用支架电缆(选购)将闪光灯安装至照相机上的闪光灯支架。请同时参阅外接闪光灯的使用说明书。

使用闪光灯时，快门速度上限为1/250秒。

- \* 静音模式和对焦包围拍摄(第94页)的同步速度为1/50秒。ISO感光度为8000或以上时以及ISO包围拍摄(第94页)期间的同步速度为1/20秒。

### 外接闪光灯提供的功能

选购闪光灯	闪光控制模式	GN (闪光指数) (ISO100)	RC 模式
<b>FL-900R</b>	TTL-AUTO, AUTO, MANUAL, FP TTL AUTO, FP MANUAL, MULTI, RC, SL AUTO, SL MANUAL	GN58 (200 mm*1)	✓
<b>FL-600R</b>	TTL-AUTO, AUTO, MANUAL, FP TTL AUTO, FP MANUAL	GN36 (85 mm*1) GN20 (24 mm*1)	✓
<b>FL-300R</b>	TTL-AUTO, MANUAL	GN20 (28 mm*1)	✓
<b>FL-14</b>	TTL-AUTO, AUTO, MANUAL	GN14 (28 mm*1)	—
<b>STF-8</b>	TTL-AUTO, MANUAL	GN8.5	✓

\*1 可以使用的镜头焦距(根据35 mm胶卷照相机算出)。



## 无线遥控闪光摄影

专用于本照相机且提供遥控模式的外接闪光灯可用于进行无线闪光摄影。照相机可分别控制三组遥控闪光灯以及内置闪光灯。有关详情，请参阅随外接闪光灯提供的使用说明书。

- 1 将遥控闪光灯设为RC模式并将它们按照需要摆放。
  - 开启外接闪光灯的电源，按MODE按钮并选择RC模式。
  - 为每个外接闪光灯选择频道和组。
- 2 将拍摄菜单2（第86页）中的[⚡RC模式]选为[开]。
  - LV超级控制面板将切换至RC模式。
  - 可重复按INFO按钮选择一个LV超级控制面板显示画面。
  - 选择闪光模式(请注意，RC模式下减轻红眼不可用)。
- 3 为LV超级控制面板中的每个组调整设定。

分组

- 选择闪光控制模式并每组闪光灯分别调整闪光补正。选择MANUAL时，请选择闪光补正。

调整照相机闪光灯的设定。

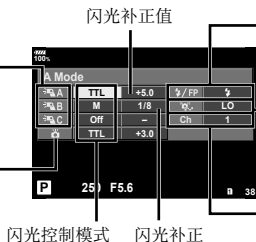

标准闪光/Super FP闪光

- 在标准闪光和Super FP闪光之间切换。

通信光级别

- 将通信光级别设为[HI]、[MID]或[LO]。

频道

- 将通信频道设为闪光灯上使用的频道。

7

注意

- 4 安装附带的外接闪光灯并打开照相机。

- 确认内置和遥控闪光灯已充满电后，试拍一张照片。

### 无线闪光控制范围

将无线闪光灯及其遥控器面向照相机。下图展示了闪光灯可放置的大致范围。实际控制范围因当地条件而异。

- 我们推荐您使用最多包含三个遥控闪光灯的单组闪光灯。
- 遥控闪光灯不可用于第2帘幕慢速同步或长于4秒的防震曝光。
- 如果被摄对象太靠近照相机，照相机闪光灯发出的控制闪光可能影响曝光(可通过使用散射器等方法减弱照相机闪光灯输出来减轻此影响)。
- 在RC模式下使用闪光灯时，闪光同步时间上限为1/250秒。

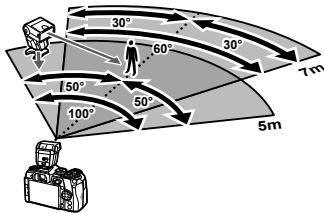

## 其它外接闪光灯

将同步线连接至热靴或外接闪光灯端子。当使用外接闪光灯端子时，请务必盖上盖子。使用安装至照相机热靴的第三方闪光灯时，请注意以下几点：

- 使用施加超过250伏左右电压到X触点的老式闪光灯会损坏照相机。
- 连接信号接点不符合Olympus规格的闪光灯也可能会损坏本照相机。
- 设置拍摄模式为M，设置快门速度为不高于闪光灯同步速度的值，并设置ISO感光光度为[AUTO]以外的设定。
- 仅可在将闪光灯手动设为使用照相机所选的ISO感光光度和光圈值时进行闪光控制。闪光灯亮度可通过调整ISO感光光度或光圈进行调整。
- 请使用与镜头相匹配的有照明角度的闪光灯。照明角度通常使用相当于35 mm格式照相机的焦距表达。

## 7

### 注意

## 主要附件

### 快门线(RM-CB2)

用于最轻微的照相机震动也能导致图像模糊的情况下，例如进行微距或B门摄影时。将电缆连接至照相机快门线端子(第11页)。

### 转换镜头

转换镜头连接于照相机镜头上以进行快速简单的鱼眼或微距摄影。有关可用镜头的信息，请访问OLYMPUS网站。

### 眼罩(EP-13)

可以更换为大尺寸眼罩。

拆卸

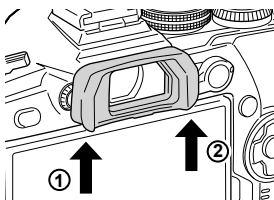

7

注意

## 系统图

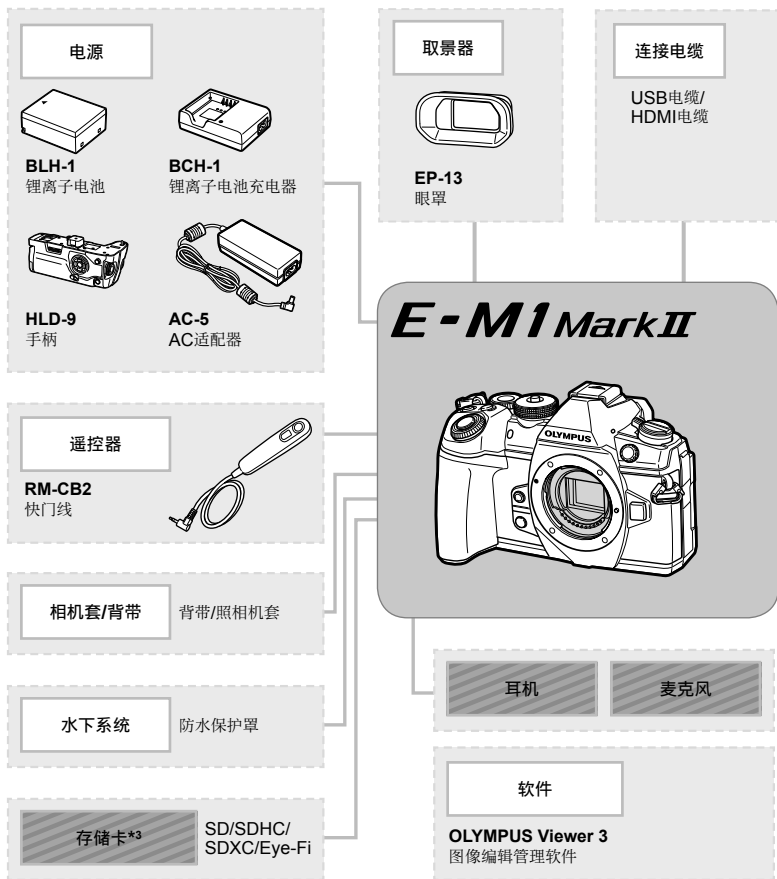

□ : E-M1 Mark II兼容产品

■ : 市售产品

关于最新信息, 请访问Olympus网站。

\*1 并非所有的镜头都可以使用此适配器。有关详情, 请查阅Olympus斯官方网站。另外, 请注意OM系统镜头已停止生产。

\*2 关于可使用的镜头请查阅Olympus官方网站。

\*3 请按照使用照相机所在国家的法律和规定来使用Eye-Fi卡。

\*4 仅ED 40-150mm f/2.8 PRO和ED 300mm f/4.0 IS PRO可用。

7

注意

## 镜头



M.ZUIKO DIGITAL ED 8mm f/1.8 Fisheye PRO  
 M.ZUIKO DIGITAL ED 12mm f/2.0  
 M.ZUIKO DIGITAL 17mm f/1.8  
 M.ZUIKO DIGITAL 17mm f/2.8  
 M.ZUIKO DIGITAL 25mm f/1.8  
 M.ZUIKO DIGITAL 45mm f/1.8  
 M.ZUIKO DIGITAL ED 25mm f/1.2 PRO  
 M.ZUIKO DIGITAL ED 30mm f/3.5 Macro  
 M.ZUIKO DIGITAL ED 60mm f/2.8 Macro  
 M.ZUIKO DIGITAL ED 75mm f/1.8  
 M.ZUIKO DIGITAL ED 7-14mm f/2.8 PRO  
 M.ZUIKO DIGITAL ED 9-18mm f/4.0-5.6  
 M.ZUIKO DIGITAL ED 12-40mm f/2.8 PRO  
 M.ZUIKO DIGITAL ED 12-50mm f/3.5-6.3 EZ  
 M.ZUIKO DIGITAL ED 12-100mm f/4.0  
 M.ZUIKO DIGITAL ED 14-42mm f/3.5-5.6 EZ  
 M.ZUIKO DIGITAL ED 14-42mm f/3.5-5.6 II R  
 M.ZUIKO DIGITAL ED 14-150mm f/4.0-5.6  
 M.ZUIKO DIGITAL ED 40-150mm f/4.0-5.6 R  
 M.ZUIKO DIGITAL ED 40-150mm f/2.8 PRO  
 M.ZUIKO DIGITAL ED 75-300mm f/4.8-6.7 II  
 M.ZUIKO DIGITAL ED 300mm f/4.0 IS PRO

增距镜MC-14<sup>4</sup>



**MMF-2/MMF-3<sup>1</sup>**  
 Four Thirds 适配器



**MF-2<sup>1</sup>**  
 OM适配器 2



**Four Thirds 系统镜头**

**OM系统镜头**

## 转换镜头\*2

**FCON-P01**  
 鱼眼

**WCON-P01**  
 广角

**MCON-P01**  
 微距拍摄

**MCON-P02**  
 微距拍摄

7

注意

## 闪光灯

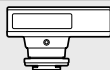

**FL-14**  
 电子闪光灯



**FL-900R**  
 电子闪光灯



**FL-300R**  
 电子闪光灯



**FL-600R**  
 电子闪光灯

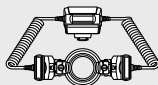

**STF-8**  
 微距闪光灯

## 清洁和存放照相机

### 清洁照相机

在清洁照相机之前，请先关闭照相机电源，并取出电池。

- 请勿使用甲苯、酒精等强效溶剂或经过化学处理的布。

#### 外壳：

- 请使用软布轻拭。如果照相机非常脏，可将布放入中性肥皂水中浸泡，然后拧干。使用该湿布擦拭照相机，再用干布擦干。在海滩使用照相机后，可用干布沾上清水拧干后擦拭照相机。

#### 显示屏：

- 请使用软布轻拭。

#### 镜头：

- 使用市售的吹气球清除镜头上的灰尘。镜头上的灰尘可用拭镜纸轻轻地擦拭。

### 存储

- 如果长时间不使用本照相机，请取出电池和存储卡。将本照相机存放在阴凉干燥且通风良好的地方。
- 请定期插入电池并检测照相机的功能是否正常。
- 安装前请去除机身和后盖上的灰尘和其它杂质。
- 未安装镜头时，请将防尘护盖装在照相机上，以免灰尘进入。存放镜头前请务必先盖上镜头前盖和后盖。
- 照相机使用后需进行清洁。
- 切勿与驱虫剂一起存放。
- 为了避免照相机受到腐蚀，请勿将照相机放在有化学成份的环境中。
- 镜头脏时其表面可能会发霉。
- 长时间未使用照相机时，在使用之前请务必检查照相机的每个部位。在拍摄重要的图像之前，请务必先进行试拍，以确认照相机是否可以正常的操作。

### 清洁和检查摄像设备

本照相机具有除尘功能，可防止灰尘进入摄像设备。并且可通过超声波的振动功能来清除摄像设备表面的灰尘。打开照相机电源时，除尘功能便会工作。

除尘功能与像素映射(检查摄像设备和图像处理电路)同时动作。由于每次打开照相机的电源，都会启动除尘功能，为使除尘功能有效地发挥作用，应竖握照相机。

## 像素映射-检查图像处理功能

像素映射功能可让照相机检查和调整摄像设备和图像处理功能。使用显示屏或完成连续拍摄之后，必须至少等待1分钟，才可使用像素映射功能，以确保其功能的正常。

**1** 在自定义菜单 **[M]** 选择 **[像素映射]** (第122页)。

**2** 按 **[▶]**，然后按 **[⊗]** 按钮。

- 像素映射过程中显示 **[处理中]** 进度条。像素映射结束后，会返回到菜单状态。
- 在像素映射功能进行过程中，如果不慎将照相机电源关闭，可参照步骤**1**重新启动此功能。

## 售后服务

- 由您购买照相机的经销商提供保修卡。请确认保修卡上已写明店名和购买日期。如果一项或两项内容缺失，请务必立即与经销商联系。请仔细阅读保修卡并妥善保管。
- 有关售后服务事宜或在产品发生故障时，请与您购买照相机的经销商或Olympus维修中心联系。如果遵循了使用说明操作本产品，在自购买之日起一年之内发生故障，Olympus将根据保修卡提供免费修理。
- 通常超过保修期后的修理需收费。
- Olympus对产品故障造成的附带损失概不负责(拍摄期间发生的费用和从拍摄获取利润的损失)。由顾客承担所有运输费用和手续费。
- 将产品送修时，请务必将其妥善包装，并以书面形式详细告知所需的修理。请务必使用包裹递送服务或挂号托运包裹并索取收据。

7

注意

## 拍摄小提示与信息

### 即使已装上电池仍无法开启照相机

#### 电池未完全充电



- 请使用充电器为电池充电。

#### 电池因寒冷而暂时无法发挥功能

- 因天冷电池暂时无法作用电池性能在低温环境下会减低。

### 按下快门按钮时不拍照

#### 照相机已自动关闭

- 若开启了节能，在设定的时间内未执行任何操作时，照相机将进入睡眠模式。半按快门按钮退出睡眠模式。
- 如果在设定的时间内没有任何操作，照相机会自动进入睡眠模式以减少电池耗电。【 [待机时间] (第122页)
- 如果照相机进入睡眠模式后在设定时间内没有进行任何操作，照相机将自动关闭电源。【 [定时关机] (第122页)

#### 闪光灯充电中

- 充电过程中，显示屏上的标志闪烁。请待闪烁停止，然后按下快门按钮。

#### 无法对焦

- 照相机无法对焦于过于靠近照相机的被摄对象，也无法对焦于不适用于自动对焦的被摄对象(AE确认标志将在显示屏中闪烁)。请增加与被摄对象间的距离或对焦于一个高对比度物体(其与照相机的距离等同于主要被摄对象与照相机的距离)，然后构图并拍摄。

#### 难以对焦的被摄对象

在下列情况可能难以使用自动对焦进行对焦。

AF确认标志闪烁。  
这些被摄对象并未  
对焦。

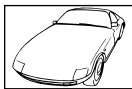

对比度低的被摄对象



对焦框中央亮光过高

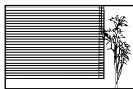

被摄对象不包含竖  
线条

AF确认标志亮起  
但被摄对象并未对  
焦。



距离不等的被摄对象

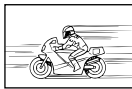

快速移动的被摄对象



被摄对象不在AF区  
域中



## 减少噪点功能被开启

- 通常在拍摄夜景时，快门速度会调慢，因此容易产生噪点。以较慢快门速度拍摄后，照相机开启减噪功能的操作。在此过程中，不允许拍摄。可以将[长时间曝光降噪]设为[关]。  
☞ [长时间曝光降噪] (第118页)

## 减少AF焦点的数量

AF焦点大小和数量随[数码增距功能](第88页)、[照片比例设定](第54页)和群组焦点(第39页)设定而变化。

## 未设定时间和日期

### 照相机按购买当时的设定使用

- 购买时，照相机未设定时间和日期。使用照相机前，请设定日期和时间。☞ “日期/时间设定” (第19页)

### 从照相机中取出电池

- 如果照相机取出电池约1天，日期和时间设定将回到出厂预设设定。若电池装入照相机后短时间内取出，则设定会更快被取消。在拍摄重要图像之前，请确定日期和时间的设定是否正确。

## 设定的功能恢复为出厂预设设定

在拍摄模式(P、A、S或M除外)下转动模式拨盘或关闭电源时，已更改设定的功能会恢复为出厂预设设定。

## 拍摄的图像带白色

这可能是因为在逆光或半逆光下拍照而引起。这种现象称作眩光或重像。尽可能考虑采用不会摄入强烈光源的构图。即使光源不在图像里仍可能发生眩光。使用镜头遮光罩遮蔽镜头避免光源直射。若镜头遮光罩无效，请用手遮蔽镜头阻挡光线。☞ “可更换镜头” (第149页)

## 不明亮点出现在所拍图像的被摄对象上

这可能是摄像设备上的滞点造成的。进行[像素映射]。

如果问题依然存在，请重复像素映射几次。☞ “像素映射-检查图像处理功能” (第159页)

## 无法从菜单选择的功能

有些项目可能无法使用箭头按钮在菜单上选择。

- 当前拍摄模式无法设定的项目。
- 因为已经设定有项目而无法设定的项目：  
☞ [ ] (第46、54页)和[长时间曝光降噪] (第118页)组合等

## 被摄对象发生扭曲

以下功能使用电子快门：

视频录制(第36页)、静音模式(第47页)、专业抓拍(第48页)、高分辨率拍摄(第48页)、对焦包围拍摄(第94页)

当被摄对象快速移动或照相机突然移动时，这可能导致发生扭曲。在拍摄过程中请避免突然移动照相机，或者请使用标准连拍。

## 照片中出現線條

以下功能使用電子快門，此時閃爍以及與熒光燈和LED照明相關的其他現象可能會導致出現線條，在某些情況下，通過選擇較慢的快門速度可減少這一影響：

視頻錄制(第36頁)、靜音模式(第47頁)、專業抓拍(第48頁)、高分辨率拍攝(第48頁)、對焦包圍拍攝(第94頁)

### 錯誤代碼

顯示屏指示	可能的原因	解決方法
 沒有找到存儲卡	存儲卡未插入或未被識別。	插入存儲卡。或重新正確插入存儲卡。
 ❶ 這張卡不能使用	卡槽1中的存儲卡出現錯誤。	重新插入存儲卡。如果問題依然存在，請將存儲卡進行格式化。 如果存儲卡不能進行格式化，表示存儲卡已經損壞。
 ❷ 這張卡不能使用	卡槽2中的存儲卡出現錯誤。	
 ❶ 寫保護	禁止對卡槽1中的存儲卡寫入數據。	存儲卡寫保護開關設為“LOCK”側。請釋放開關。(第147頁)
 ❷ 寫保護	禁止對卡槽2中的存儲卡寫入數據。	
 ❶ 存儲卡已滿	存儲卡空間已滿。不能繼續進行拍攝或不能再存儲打印預約等信息。 存儲卡空間不足，無法記錄打印預約或新的圖像。	更換新卡或刪除不需要的圖像。 在刪除圖像之前，請先將重要的圖像傳輸到電腦中作備份。
 ❷ 存儲卡已滿	存儲卡空間已滿。不能繼續進行拍攝或不能再存儲打印預約等信息。 存儲卡空間不足，無法記錄打印預約或新的圖像。	

显示屏指示	可能的原因	解决方法
	存储卡无法读取。存储卡可能尚未格式化。	<ul style="list-style-type: none"> <li>选择[清洁存储卡]，然后按<math>\odot</math>并关闭照相机。取出存储卡，然后使用软干布擦拭金属面。</li> <li>选择[格式化]▶[执行]，然后按<math>\odot</math>格式化存储卡。格式化存储卡会删除存储卡上的所有数据。</li> </ul>
 ① 没有记录任何图像	卡槽1中的存储卡上没有记录任何图像。	卡槽1中的存储卡中并未存储图像。记录图像，并进行播放。
 ② 没有记录任何图像	卡槽2中的存储卡上没有记录任何图像。	卡槽2中的存储卡中并未存储图像。记录图像，并进行播放。
 ① 该图像不能显示	选定的图像出现错误，因此不能播放。或者该图像不能在本照相机上播放。	使用图像处理软件，在电脑上浏览图像。 如果不能浏览，表示图像文件已经损坏。
 ② 该图像不能显示		
 ① 图像不能被编辑	使用其它照相机拍摄的图像无法在本照相机上编辑。	使用图像处理软件编辑图像。
 ② 图像不能被编辑		
 ① 无法打印此图像	使用其它照相机拍摄的图像无法在本照相机上打印。	使用图像处理软件打印图像。
 ② 无法打印此图像		

显示屏指示	可能的原因	解决方法
		关闭照相机，等待内部温度下降。
 照相机内部温度过高。 请在照相机降温后使用。	由于连续拍摄造成照相机的内部温度上升。	稍等片刻让照相机自动关闭。 让照相机的内部温度下降后再恢复操作。
 剩余电量不足	电池电量耗尽。	请将电池充电。
 未连接	照相机未正确连接至电脑、打印机、HDMI显示设备或其它设备。	重新连接照相机。
 无纸张	打印机缺纸。	请装上打印纸。
 无油墨	打印机的油墨已用完。	请更换打印机墨盒。
 夹纸	纸被夹住。	请取出被夹住的纸。
打印机的设定已改变	打印机的纸盒被移开，或者在设定照相机的同时操作了打印机。	对照相机进行设定时，请勿操作打印机。
 打印机故障	打印机和/或照相机出现故障。	请关闭照相机和打印机的电源。检查打印机，纠正错误后再重新打开电源。
 无法打印此图像	无法使用本照相机打印其它照相机记录的图像。	请使用电脑打印图像。
镜头已锁。请转动变焦环解锁。	伸缩式镜头的镜头保持在缩进状态。	请伸出镜头。
镜头锁定。请重新安装镜头。	照相机与镜头之间发生了异常现象。	请关闭照相机的电源，检查镜头的连接，然后重新打开电源。

## 菜单索引

\*1:可添加至[指定至自定义模式]。

\*2:将[重设]选为[全部]可恢复默认设定。

\*3:将[重设]选为[基本]可恢复默认设定。

### 📷 拍摄菜单

标签	功能	默认值	*1	*2	*3	🔍				
📷	重设/自定义模式	—		✓		86				
	影像风格	📷 Natural	✓	✓	✓	61、88				
	📷🔍	📷 N	✓	✓	✓	55、88				
	照片比例设定	4:3	✓	✓	✓	54				
	数码增距功能	关	✓	✓	✓	88				
	📷/📷/📷	📷/📷	—	✓	✓	✓	46、54、89			
			间隔拍摄/定时	关			90			
			拍摄张数设定	99						
			延迟拍摄时间	00:00:01						
			间隔时间	00:00:01		✓				
			间隔动画	关		✓				
延时影片设定			影片分辨率 流畅度	FullHD 10fps						
📷 <sub>2</sub>	包围拍摄	关				91				
		AE BKT	3f 1.0EV							
		WB BKT	A-B	关	✓	✓	✓	92		
			G-M							
		FL BKT	关						93	
		ISO BKT	关							
		ART BKT	关							
		Focus BKT	关							94
			景深合成	关				✓	✓	
			设定拍摄张数	99						
	设定焦距差		5							
	🔌 充电时间	0 sec	✓	✓						
	HDR	关	✓	✓	✓	49、95				
	多重曝光	拍摄张数设定	关				95			
		自动修正	关		✓	✓				
图像重叠浏览		关								
梯形失真补偿	关	✓	✓	✓	97					
快门减震[📷]/ 静音[📷]	快门减震[📷]	[📷] 0 sec				98				
	静音[📷]	[📷] 0 sec	✓	✓						
	降噪[📷]	关								
	静音[📷]模式设置	—								
	📷)	禁止	✓	✓						
	AF补偿发光	禁止								
闪光选择	禁止									

标签	功能		默认值	*1	*2	*3	
	高分辨率拍摄	高分辨率拍摄	0sec	✓	✓		99
		充电时间	0 sec				
	RC模式		关	✓	✓	✓	99、153

## 视频菜单

标签	功能		默认值	*1	*2	*3		
	模式		P		✓		102	
	规格设定		MOV  4K 30p	✓	✓	✓		
		高感光度降噪	标准	✓	✓	✓		
		影像风格	关	✓	✓			
	AF/影像防抖设定	AF模式	C-AF	✓	✓	✓	43、51、53、100	
		影像防抖	M-IS1	✓	✓	✓		
	按钮/拨盘/控制杆							
			<b>Fn1</b> 功能	AF区域选择		✓		100
			<b>Fn2</b> 功能	多功能		✓		
			功能	REC		✓		
			<b>AEL</b> 功能	AEL/AFL		✓		
			功能	峰值		✓		
			功能	Q		✓		
功能					✓			
功能			自定义功能		✓			
功能			电动变焦		✓			
功能			ISO/ WB		✓			
<b>B-Fn1</b> 功能			AF区域选择		✓			
<b>B-Fn2</b> 功能			AEL/AFL		✓			
<b>PBH</b> 功能			自定义功能		✓			
<b>PBH</b> 功能	电动变焦		✓					
<b>PBH</b> 功能	ISO/ WB		✓					
<b>L-Fn</b> 功能	AF停止		✓					
		<b>P</b>	曝光补偿  / 曝光补偿		✓			
		<b>A</b>	曝光补偿  / FNo.		✓			
		<b>S</b>	曝光补偿  / 快门速度		✓			
		<b>M</b>	FNo./快门速度		✓			

标签	功能	默认值	*1	*2	*3	
	Fn拨杆功能	mode1		✓		100
	快门功能			✓		
	电动变焦速度	标准		✓		
	显示设定					
	相机操控设定	Live实时控制、实时控制台		✓		101
	信息设定	自定义设置1/ 自定义设置2 (除电影效果外全开)		✓		
时间码设置	时间码模式	丢帧		✓		
	计数	录制运行		✓		
	开始时间	0:00:00		✓		
	显示形式	min	✓	✓		
视频	开		✓	✓	✓	103
录音音量	内置	±0		✓		
	MIC	±0		✓		
音量限制器	开			✓		
降低风声噪音	关			✓		
插入式电源	关			✓		
PCM录音笔 连接	相机录音音量	有效		✓		
	打板音效	关	✓	✓		
	同步 录制	关	✓	✓		
耳机音量	8		✓	✓		
HDMI输出	输出模式	显示器模式		✓		101
	REC触发	关	✓	✓		
	时间码	开	✓	✓		

## ▶ 播放菜单

标签	功能		默认值	*1	*2	*3	🔍
▶	📷	开始	—				80
		BGM	Party Time		✓	✓	
		逐张	全部	✓	✓	✓	
		幻灯片回放间隔	3 sec	✓	✓		
		视频回放间隔	短	✓	✓		
📁			开	✓	✓	✓	105
编辑	选择图像	RAW编辑	—				105
		JPEG编辑	—				106
		短片编辑	—				107
		🎤	—				83、107
	图像合成	—				107	
打印预约		—				144	
重置保护		—				108	
复制所有文件		—				108	
连接至智能手机		—				135	

## ƒ 设定菜单

标签	功能		默认值	*1	*2	*3	🔍
ƒ	设定存储卡		—				110
	⏸		—	✓			19
	🌐*		English				109
	🖼️		📷 ±0、📷 ±0、Natural	✓	✓		109
	照片自动回放		0.5 sec	✓	✓		109
Wi-Fi设定	Wi-Fi连接设置	专用连接		✓		137	
	私人密码	—					
	重置预约分享	—				138	
	重置Wi-Fi设定	—					
固件		—				109	

\* 具体设定依购买照相机的地区而异。



## ✱ 自定义菜单

标签	功能	默认值	*1	*2	*3	
✱	AF/MF					
A1	AF模式	S-AF	✓	✓	✓	43、51、111
	AEL/AFL	S-AF	mode1	mode2	mode1	111、123
		C-AF				
		MF				
	AF扫描器	mode2	✓	✓	✓	111
	C-AF锁定	±0	✓	✓	✓	
	AF限制器	关	✓	✓	✓	
		距离设定	设定1	✓	✓	
	快门优先	开	✓	✓	✓	
	信息显示设定	全开	✓	✓	✓	
	自动对焦区域提示	开1	✓	✓	✓	
A2	AF定位板	关	✓	✓	✓	112
	原始设定	、		✓	✓	
	自定义设定	设定1	✓	✓	✓	
			✓	✓	✓	
		⊖	✓	✓	✓	
		⊕	✓	✓	✓	
		⊕	✓	✓	✓	
	AF补偿发光	开	✓	✓	✓	
	人脸优先		✓	✓		40、112
	AF调整	关	✓	✓	✓	112
A3	预设MF距离	999.9 m	✓	✓	✓	112
	手动辅助对焦	放大	关	✓	✓	112、124
		峰值	关	✓	✓	
	MF离合器	有效	✓	✓	✓	112
	对焦环	⌚	✓	✓	✓	
	B门/T门手动对焦	开	✓	✓	✓	
	镜头缩回	开	✓	✓	✓	

标签	功能	默认值	*1	*2	*3		
	按钮/拨盘/控制杆						
		功能	AF区域选择				66、113
		功能	多功能				
		功能	⊙REC				
		功能	AEL/AFL				
		功能					
		功能					
		功能	O				
		功能	[::]	✓	✓		
		功能					
		功能					
		功能	AF区域选择				
		功能	AEL/AFL				
		功能	[::]				
		功能					
		功能					
	功能	AF停止					
	锁定	关		✓	✓		
		拨盘功能	P	曝光补偿 、Ps			113
			A	曝光补偿 、FNo.			
			S	曝光补偿 、快门速度	✓	✓	
			M	FNo.、快门速度			
			Menu	<D>、Δ▽/Value			
				Q、前一张/后一张			
	拨盘方向	曝光设定	拨盘1		✓		
		Ps	拨盘1		✓		
		Fn拨杆设定	Fn拨杆功能	mode1		✓	113、124
切换  功能			关		✓		
	Fn拨杆/电源拨杆	Fn		✓		113	
	电动变焦速度	标准	✓	✓			

标签	功能		默认值	*1	*2	*3	
	快门释放/连拍/影像防抖						
		快门优先S	关	✓	✓	✓	114
		快门优先C	开	✓	✓	✓	
	L连拍设定						
		最大连拍速度	10fps	✓	✓	✓	114
		拍摄张数限制	关	✓	✓	✓	
		最大连拍速度	18fps	✓	✓	✓	
		拍摄张数限制	关	✓	✓	✓	
	Pro Cap	最大连拍速度	18fps	✓	✓	✓	
		快门释放前预拍张数	8张	✓	✓	✓	
	Pro Cap	拍摄张数限制	开、25张	✓	✓	✓	
		H连拍设定					
		最大连拍速度	15fps	✓	✓	✓	114
		拍摄张数限制	关	✓	✓	✓	
		最大连拍速度	60fps	✓	✓	✓	
		拍摄张数限制	关	✓	✓	✓	
	Pro Cap	最大连拍速度	60fps	✓	✓	✓	
		快门释放前预拍张数	14张	✓	✓	✓	
	Pro Cap	拍摄张数限制	开、25张	✓	✓	✓	
		影像防抖	S-IS AUTO	✓	✓	✓	53、114
		图像防抖	连拍速度优先	✓	✓		114
半按快门时防抖		开		✓			
镜头防抖优先		关	✓	✓	✓		
显示/提示音/PC							
		iAUTO	Live实时指南	✓	✓	115、125	
		P/A/S/M	实时控制台	✓	✓		
		ART	艺术滤镜选项	✓	✓		
		Info	仅显示图像、全部显示	✓	✓	✓	115、127
		Q Info	全开	✓	✓		
		LV-Info	仅显示图像、自定义设置1 ()、自定义设置2 (水平尺)	✓	✓		
		设定	25、我的剪辑、日历显示	✓	✓		
	影像风格设定		全开	✓	✓		115
	设定		、、、、 、 、、、、	✓	✓		
	多功能设定		除 设定外开	✓	✓		

标签	功能		默认值	*1	*2	*3	
	D2	实时取景曝光预览	手动拍摄	开1			
			B门/T门	开2	✓	✓	✓
			实时合成	关			
			其他	关			
	艺术滤镜LV模式		mode1	✓	✓		
	流畅度		标准	✓	✓	✓	
	实时取景放大设定	LV扩张模式	mode2	✓	✓		
		实时取景曝光预览	关	✓	✓		
		锁定	关	✓	✓		
	设定	实时取景曝光预览	关	✓	✓		
	减少闪烁		自动	✓	✓		
	D3	网格设定	显示颜色	预设1	✓	✓	
			网格显示	关	✓	✓	
			应用设定至EVF	开	✓	✓	
峰值设置		峰值颜色	红色				
		高亮强度	标准	✓	✓		
		图像亮度调整	关				
直方图警告设定		高光显示	255	✓	✓		
	阴影显示	0					
模式指南		关	✓	✓			
自拍辅助		开		✓		116.129	
D4			开	✓	✓	✓	117
	HDMI	输出尺寸	1080p		✓		
		HDMI 控制	关		✓		
		输出帧速率	60p优先				
USB模式		自动		✓	✓	117	
曝光/ISO/BULB/							
E1	曝光调整		±0	✓	✓		
	曝光级		1/3EV	✓	✓	✓	
	ISO级		1/3EV	✓	✓	✓	
	ISO自动设定	上限值/默认值	上限值:6400 默认值:200	✓	✓	✓	
		最低快门速度设定	自动	✓	✓	✓	
ISO自动		全部	✓	✓			
高感光度降噪		标准	✓	✓	✓		
长时间曝光降噪		自动	✓	✓	✓	118	

标签	功能		默认值	*1	*2	*3		
	E2	B门/T门定时器	8min	✓	✓	✓	118	
		B门/T门亮度设置	-7	✓	✓			
		B门实时显示	关	✓	✓			
		T门实时显示	0.5 sec	✓	✓			
		合成设定	1 sec	✓	✓		30、118	
E3	测光			✓	✓	✓	45、51、118	
	AEL测光模式		自动	✓	✓	✓	118	
	[::]点测光	点测光	开	✓	✓	✓		
		高光点测光	开	✓	✓	✓		
		阴影点测光	开	✓	✓	✓		
闪光灯设定								
F	闪光灯同步速度		1/250	✓	✓	✓	118、131	
	慢同步限制		1/60	✓	✓	✓		
	+		关	✓	✓	✓	39、60、118	
	+WB		WB AUTO	✓	✓		119	
-WB/色彩								
G	画质设定		1 F、2 N、 3 N、4 N	✓	✓	✓	119、131	
	像素数	Middle	3200×2400	✓	✓	✓		
		Small	1280×960					
	镜头暗角补偿		关	✓	✓	✓	119	
	白平衡		自动	A±0、 G±0	✓	✓	✓	42、52、119
	所有影像WB补偿	全部设定	—	✓	✓		119	
		全部重设	—					
	WB AUTO保持暖色调		开	✓	✓	✓	119	
色彩空间		sRGB	✓	✓	✓	65、119		
记录/删除								
H1	存储卡槽设定	保存设定	标准	✓	✓		120、132	
		保存卡槽	①	✓	✓			
		保存卡槽	①	✓	✓			
		卡槽	①	✓	✓			
		指定保存文件夹	不指定	✓	✓			
	文件名		重设	✓	✓		120	
	编辑文件名		—	✓	✓			
	dpi设定		350dpi	✓	✓			
	版权设定	版权信息		关	✓	✓	120	
		摄影师姓名		—				
版权所有者名称		—						
镜头信息设置*		关	✓			120、132		

\* [重设] (全部)和[重设] (基本)不会逐个重设镜头的信息。

标签	功能		默认值	*1	*2	*3				
	121	快速删除	关	✓	✓	✓	121			
		RAW+JPEG删除	RAW+JPEG	✓	✓	✓				
		初始设置	取消	✓	✓	✓				
EVF										
	1	EVF自动切换		开		✓	121			
		EVF调整	EVF亮度自动保持	开	✓	✓		121		
			EVF调整	±0、 ±0						
		EVF类型		类型3		✓			121、133	
		信息显示设定		基本信息、自定义设置1 ()、自定义设置2 (水平尺)		✓		✓	121	
		EVF网格设定	显示颜色	预设1	✓	✓		121		
			网格显示	关	✓	✓				
		半按显示水平尺		开		✓		✓		121
		模拟光学取景器		关		✓		✓		
		相机设定								
	11	像素映射		—			122、159			
		按下保持时间	结束实时取景	0.7 sec	✓	✓	122			
			复位实时取景  框	0.7 sec	✓	✓				
			取消	0.7 sec	✓	✓				
			复位  框	0.7 sec	✓	✓				
			重设	0.7 sec	✓	✓				
			重设	0.7 sec	✓	✓				
			重设	0.7 sec	✓	✓				
			重设	0.7 sec	✓	✓				
			复位	0.7 sec	✓	✓				
			打开EVF自动切换	0.7 sec	✓	✓				
			结束	0.7 sec	✓	✓				
			切换	0.7 sec	✓	✓				
			插入打板音效	0.7 sec	✓	✓				
			结束	0.7 sec	✓	✓				
			重设	0.7 sec	✓	✓				
			切换  锁定	0.7 sec	✓	✓				
			打开包围拍摄设定	0.7 sec	✓	✓				
			水平尺校正		—			✓		
		触摸屏设定		开		✓				
		菜单调用		调用		✓	✓			

标签	功能		默认值	*1	*2	*3	
⚙️	D2	电池设定	电池使用顺序设定	手柄电池	✓	✓	122
			电池状态	—	✓	✓	
	背光时间设置		Hold	✓	✓	✓	
	待机时间		1min	✓	✓	✓	
	定时关机		4小时	✓	✓	✓	
	快速睡眠模式			关	✓	✓	
		背光时间设置	8 sec				
		待机时间	10 sec				
	Eye-Fi		开		✓		
	认证		—				

## 自定义模式默认选项

自定义模式中的部分功能预设为与原默认设定不同的设定。

- 可以通过将 拍摄菜单1中的[重设]选为[全部] (第86页)重设为以下设定。

### 自定义模式C1

功能		自定义模式C1选项	
AF焦点模式		全部焦点	39
	/⏻/📷		90
	⏻	<b>L</b> N+RAW	55
⚙️	AF/MF		
A1	AF模式	C-AF	111
	自动对焦区域提示	开2	111
A2	AF定位板	开	112
显示/提示音/PC			
D2	实时取景曝光预览	手动拍摄	开1
		B门/T门	开2
		实时合成	关
		其他	开1
流畅度		强	115
D3	网格设定	显示颜色	Preset1
		网格显示	

## 自定义模式C2

功能		自定义模式C2选项	
AF焦点模式		5点十字群组焦点	39
AF焦点位置		中央	40
	 	Pro CPH (专业抓拍H)	90
	 	LN+RAW	55
 AF/MF			
A1	 AF模式	S-AF	111
	自动对焦区域提示	开1	111
A2	AF定位板	开	112
显示/提示音/PC			
D2	实时取景曝光预览	手动拍摄	开1
		B门/T门	开2
		实时合成	关
		其他	开1
流畅度		强	115
D3	网格设定	显示颜色	Preset1
		网格显示	
			116

## 自定义模式C3

功能		自定义模式C3选项	
AF焦点模式		[▪] (单个焦点)	39
AF焦点位置		中央	40
	 		90
	 	LN+RAW	55
 AF/MF			
A1	 AF模式	S-AF	111
	自动对焦区域提示	开1	111
A2	AF定位板	开	112
显示/提示音/PC			
D2	实时取景曝光预览	手动拍摄	开1
		B门/T门	开2
		实时合成	关
		其他	开2
流畅度		标准	115
D3	网格设定	显示颜色	Preset1
		网格显示	
			116
J2	快速睡眠模式	开	122



## 规格

### ■ 照相机

<b>产品类型</b>	
产品类型	Micro Four Thirds标准可换镜头式数码照相机
镜头	M.Zuiko数码, Micro Four Thirds规格镜头
镜头卡口	Micro Four Thirds系统规格
35 mm胶卷照相机的焦距	约为镜头焦距的两倍
<b>摄像设备</b>	
产品类型	4/3英寸Live MOS感应器
像素总数	约21.77百万像素
有效像素	约20.37百万像素
屏幕尺寸	17.3 mm (水平方向) × 13.0 mm (垂直方向)
宽高比	1.33 (4:3)
<b>取景器</b>	
类型	带眼睛感应器的电子取景器
像素数	约2,360,000点
取景器倍率	100%
视点	约21 mm (-1 m <sup>-1</sup> )
<b>实时取景</b>	
感应器	使用Live MOS传感器
放大	100%
<b>显示屏</b>	
产品类型	3.0" TFT彩色LCD, 多角度, 触摸屏
像素总数	约1,040,000点(宽高比3:2)
<b>快门速度</b>	
产品类型	电子控制焦平面快门
快门速度	1/8000-60秒、B门摄影、T门摄影
<b>自动对焦</b>	
产品类型	高速成像AF
对焦点	121点
对焦框选项	自动, 可任意选择
<b>曝光控制</b>	
测光方式	TTL测光系统(成像器测光) 数码ESP测光/中央重点平均测光/点测光
测光范围	EV -2-20 (相当于M.ZUIKO DIGITAL 17mm f/2.8, ISO100)
拍摄模式	<b>A</b> AUTO : iAUTO/ <b>P</b> : 程序式AE (可进行程序式转换) / <b>A</b> : 光圈优先式AE/ <b>S</b> : 快门优先式AE/ <b>M</b> : 手动/ <b>C1</b> : 自定义模式C1/ <b>C2</b> : 自定义模式C2/ <b>C3</b> : 自定义模式C3/ <b>☺</b> : 视频/ <b>ART</b> : 创意拍摄
ISO感光度	LOW, 200-25600 (1/3, 1 EV级)
曝光补偿	±5.0EV (1/3, 1/2, 1EV级)
<b>白平衡</b>	
产品类型	摄像设备
模式设定	自动/预设白平衡(7种设定) /自定义WB/白平衡锁定(照相机最多可存储4种设定)

<b>记录</b>	
存储介质	SD、SDHC、SDXC和Eye-Fi UHS-II兼容(卡槽1) /UHS-I兼容(卡槽2)
记录模式	数码式记录、JPEG (DCF2.0)、RAW数据
应用格式	Exif 2.3、数码打印预约格式(DPOF)、PictBridge
静止图像的声音	WAV格式
视频	MPEG-4 AVC/H.264/Motion JPEG
音频	PCM 48kHz立体声
<b>播放</b>	
显示模式	单张播放/近距播放/索引显示/日历显示
<b>驱动</b>	
驱动模式	单拍/连拍/自拍
连拍	最高15 fps (📷) 最高60 fps (📷/📹/📹)
自拍	操作时间: 12秒/2秒/自定义
节电功能	切换到睡眠模式: 1分钟; 电源关闭: 4小时 (此功能可自定义。)
<b>闪光灯</b>	
闪光控制模式	TTL-AUTO (TTL预先闪光模式) /MANUAL
闪灯同步速度	1/250秒或更慢
<b>无线LAN</b>	
兼容的标准	IEEE 802.11b/g/n
<b>外接接口</b>	
USB接口(C型) /HDMI微型接口(D型)	
<b>电源</b>	
电池	锂离子电池×1
<b>尺寸/重量</b>	
尺寸	134.1 mm (宽) × 90.9 mm (高) × 68.9 mm (深) (不包括凸出部位)
重量	约574 g (包括电池和存储卡)
<b>操作环境</b>	
温度	-10 °C - 40 °C (工作) /-20 °C - 60 °C (存储)
湿度	30% - 90% (工作) /10% - 90% (存储)
防溅	类型 相当于IEC Standard publication 60529 IPX1 (在OLYMPUS测试条件下)

HDMI、HDMI标识和High-Definition  
Multimedia Interface为HDMI Licensing  
LLC的商标或注册商标。

**HDMI**™  
HIGH-DEFINITION MULTIMEDIA INTERFACE

## ■ 闪光灯

型号	FL-LM3
闪光指数	9.1 (ISO100 · m) 12.7 (ISO200 · m)
闪光角度	覆盖12 mm镜头的视角(在35 mm格式下相当于24 mm)
尺寸	约43.6 mm (宽) × 49.4 mm (高) × 39 mm (深)
重量	约51 g
防溅	类型 相当于 IEC Standard publication 60529 IPX1 (在 OLYMPUS 测试条件下)

## ■ 锂离子电池

型号	BLH-1
类型	可充电式锂离子电池
额定电压	DC 7.4 V
额定容量	1720 mAh
放电次数	约500次(因使用情况而异)
环境温度	0 °C - 40 °C (充电)
尺寸	约45 mm (宽) × 20 mm (高) × 53 mm (深)
重量	约74 g

## ■ 锂离子电池充电器

型号	BCH-1
额定输入	AC 100V-240V (50/60Hz)
额定输出	DC 8.4V、1100mA
充电时间	约2小时(室温)
环境温度	0 °C - 40 °C (工作) / -20 °C - 60 °C (存放)
尺寸	约71 mm (宽) × 29 mm (高) × 96 mm (深)
重量(不包括AC电缆)	约85 g

- 本设备附带的AC电缆仅可用于本设备，不可用于其它设备。切勿将其它设备的电缆用于本设备。

- 上述规格如有变更，制造商恕不另行通知。
- 有关最新规格，请访问我们的网站。

## 安全事项



## 注意

有电击危险  
切勿打开



注意：为避免电击危险，切勿拆卸盖子（或背面板）。机内没有可供用户自行修理的零部件。请将维修事宜交由有资格的OLYMPUS维修人员进行。

- ⚠ 围在三角形中的感叹号提醒您，这是随本产品提供的文档中的重要操作和维护指示。
- ⚠ 警告 若不留意此符号下给出的信息而使用本产品，可能导致严重伤害或死亡。
- ⚠ 注意 若不留意此符号下给出的信息而使用本产品，可能导致伤害。
- ⚠ 通知 若不留意此符号下给出的信息而使用本产品，可能导致设备受损。

## 警告！

为避免火灾或电击危险，切勿将本产品分解，暴露在水中或在湿度很高的环境中使用。

## 一般注意事项

**阅读所有说明书** — 使用本产品前，请阅读所有使用说明书。请妥善保存所有说明书和文档以备将来查阅。

**电源** — 只将本产品连到产品标签上标明的电源上。

**异物** — 为避免人身伤害，切勿把金属物体插入机内。

**清洁** — 在清洁前，必须从墙上插座上断开本产品。请只使用湿布进行清洁。切勿使用任何类型的液体清洁剂，喷雾清洁剂或有机溶液进行清洁。

**热量** — 不要在热源：如散热器，热风机，炉子或任何类型的发热设备，装置，包括功率放大器附近使用，存放本产品。

**附件** — 为了您的安全并避免损坏本产品，请只使用Olympus推荐的附件。

**位置** — 为防止本产品受到损伤，请将其牢靠地安置在稳固的三脚架，台座或支架上。

## 警告

- 请勿在易燃易爆气体附近使用照相机。
- 使用取景器时请定期让您的眼睛稍作休息。若不遵守此注意事项，将可能导致眼睛疲劳、恶心或类似晕车的感觉。需要休息的时间和频率因人而异；请自行判断。若您感觉疲劳或不舒适，请避免使用取景器，必要时请咨询医生。
- 请勿近距离对人（婴儿，小孩等）使用闪光灯与LED（包括AF照明灯）。
  - 必须离被摄对象的脸部至少1 m。距离被摄对象的眼睛太近发射闪光可导致视觉片刻失明。
- 请勿用照相机看太阳或强光。

- 勿让小孩、婴儿接触照相机。
  - 使用和存放照相机时，始终勿让小孩和婴儿拿到，以防止发生下列可导致严重伤害的危险情况：
    - 被照相机手带缠绕，导致窒息。
    - 意外吞食电池，存储卡或其他小部件。
    - 意外朝自己或朝其他小孩眼睛发射闪光。
    - 意外被照相机运动部件伤害。
- 若发现充电器冒烟、发烫或者发出异常噪声或气味，应立即停止使用并从电源插座上拔下充电器插头，然后联系授权的经销商或维修中心。
- 如果您注意到照相机周围有任何不寻常的气味，噪声或烟雾，请立即停止使用它。
  - 切勿赤手取出电池，这可引起火灾或烫伤您的手。
- 切勿用湿手拿起或操作本照相机。否则可能导致过热、爆炸、燃烧、电击或故障。
- 请勿将照相机留在会有极高温度的地方。
  - 否则可能导致部件变坏，在某些情况下可能导致照相机着火。不要使用被覆盖（例如用毯子）的充电器。否则可能导致过热，造成火灾。
- 小心使用照相机，避免受到低温烫伤。
  - 当照相机包含金属部件时，过热可导致低温烫伤。小心以下情况：
    - 长时间使用时，照相机会变热。如果您在此状态持拿照相机，可能导致低温烫伤。
    - 在极冷温度环境的地方，照相机机身的温度可能低于环境温度。如果可能，在寒冷温度下使用照相机时戴上手套。
- 为保护本产品中包含的高精技术部件，切勿将照相机置于下列地方，无论是使用中或存放：
  - 温度和/或湿度高或会起剧烈变化的地方。直射阳光下，沙滩上，锁住的汽车中，或靠近其他热源（火炉，散热器等）或增湿器。
  - 在多沙或多尘的环境中。
  - 接近易燃物品或爆炸物。
  - 在水湿地方，如浴室或雨中。
  - 在易受强烈振动的地方。
- 本照相机使用 Olympus 指定的锂离子电池。使用指定充电器对电池充电。请勿使用任何其他充电器。
- 切勿在微波炉，电热板或压力容器中焚烧或加热电池。
- 切勿将照相机放在电磁设备上或附近。否则可能导致过热，燃烧或爆炸。
- 切勿用任何金属物件连接端子。
- 当携带或存放电池时要注意，以防其与首饰、大头针、拉链、钥匙等任何金属物体接触。短路可能导致过热，爆炸或燃烧，进而烧伤您。
- 为防止导致电池漏液或损坏其端子，请小心遵循使用电池的所有说明。切勿尝试分解电池或用任何方法修改它，如焊接等。
- 如果电池液进入您的眼睛，请立即用清澈冷水冲洗眼睛，并立即寻求医治。
- 如果您无法从照相机中取出电池，请联系授权的经销商或维修中心。请不要强制取出电池。对电池外壳的损坏（如擦痕等）可能导致发热或爆炸。
- 始终将电池存放在小孩和宠物够不着的地方。如果小孩或宠物意外吞食了电池，请立即寻求医治。
- 为防止电池漏液，过热或导致火灾或爆炸，请仅使用推荐用于本产品的电池。
- 如果可充电电池未在指定时间内重新充电，请停止充电且勿使用它。
- 不要使用有刮擦或外壳损坏的电池，并且不要刮擦电池。
- 切勿掉落或敲击电池，让电池受到强烈冲击或连续震动。否则可能导致爆炸、过热或燃烧。
- 如果在操作中电池泄漏，产生异味，变色或变形，或有任何形式的异常，请立即停止使用相机，并远离火源。
- 如果电池液弄到您的衣服或皮肤上，请立即脱下衣服并用干净冷水冲洗沾到部位。如果电解液烧伤皮肤，请立即寻求医治。
- Olympus 锂离子电池仅用于 Olympus 数码照相机。请勿将电池用于其他设备。
- 不要让小孩或动物/宠物玩弄或传递电池（防止危险行为，例如舔、放入嘴中或咀嚼等）。

仅可使用专用可充电电池和电池充电器。强烈建议您仅将正版的 Olympus 专用可充电电池和电池充电器用于本照相机。使用非 Olympus 可充电电池和/或电池充电器可能会因电池漏液、过热、起火或损坏引起火灾或人身伤害。Olympus 对因使用非正版 Olympus 附件的电池和/或电池充电器所造成的事故或损害不承担任何法律责任。

### ⚠ 注意

- 发射闪光时请勿用手遮住闪光灯。
- 切勿将电池存放在会受到阳光直接照射的地方，或会受到高温辐射的闷热车辆中，热源附近等。
- 始终保持电池干燥。
- 长时间使用时，电池可能变热。为避免轻微烫伤，请勿在使用照相机后立即取出电池。
- 本照相机使用 Olympus 锂离子电池。请使用指定的正宗电池。如果使用的电池类型不正确，可能会有爆炸的危险。
- 为保护我们这个星球的资源，请循环使用电池。当您丢弃废旧电池时，请确保将其端子覆盖，并一贯遵守当地的法律和规章。

### ⚠ 通知

- 请勿在多尘或潮湿的地方使用或存放照相机。
- 请仅使用 SD/SDHC/SDXC 存储卡或 Eye-Fi 卡。切勿使用其他类型的存储卡。  
如果您意外将另一类型的存储卡插入照相机，请联系授权的经销商或维修中心。不要强制取出存储卡。
- 定期将重要数据备份至电脑或其他存储设备，以免意外丢失。
- 对与该设备相关的任何数据丢失，OLYMPUS 不承担法律责任。
- 当您携带照相机时，请小心手带。它很容易被杂物夹住而导致严重损坏。
- 运输照相机之前，请取下三脚架及其它所有非 OLYMPUS 附件。
- 切勿掉落照相机，或让其经受剧烈冲击或振动。

- 将照相机安装至三脚架或从三脚架取下时，请旋转三脚架螺丝，而不是照相机。
- 请勿接触照相机的电气触点。
- 放置时，请勿将照相机直接朝向太阳。否则可导致镜头或快门帘损坏，色彩故障，摄影元件上产生幻影，或可能引起火灾。
- 请勿让取景器暴露在强光源下或直接暴露在阳光下。取景器过热可能会损坏。
- 请勿用力推拉镜头。
- 更换电池或者打开或盖上盖子之前，请务必先将本产品上的所有水滴或其他潮气清除掉。
- 长时间存放照相机之前，请取出电池。选择凉爽干燥的地方存放，以防止照相机内部湿气凝结或起雾。存放后，打开照相机电源并按下快门按钮测试，确保其操作正常。
- 如果在电视机，微波炉，游戏机，扬声器，大显示器，电视/广播塔或传输塔等有磁性/电磁场，无线电波或高压电的位置附近使用，照相机可能会发生故障。此时，在继续操作之前，请关闭照相机电源再重新开启。
- 请始终遵循本照相机说明书中所述的操作环境限制。
- 按操作说明书中所述，小心插入电池。
- 在安装之前，始终仔细检查电池，看是否有漏液，变色，变形或任何其他异常。
- 长时间存放照相机之前，从其取出电池。
- 当长时间存储电池时，请选择凉爽的地方存放。
- 照相机的电源消耗根据所使用的功能而异。
- 在以下所述的情况下，因连续损耗电力，电池很快耗尽。
  - 重复使用变焦。
  - 在拍摄模式下反复半按下快门按钮启动自动聚焦。
  - 显示屏上长时间显示图像。
  - 照相机与打印机连接。

- 使用耗尽的电池可能导致照相机不显示电池电量警告而关闭电源。
- 如果电池的端子沾湿或沾上油渍时，会引起电池的接触不良。请用干布擦拭干净后再使用。
- 在第一次使用电池前或长时间不使用电池后再次使用前，请务必将其充电。
- 当在低温下用电池操作照相机时，请尽可能使照相机和电池保温。电池在低温下性能会减弱，当回到常温时便会恢复正常。
- 在进行长途旅行时，尤其是出国旅行时，请购买备用电池。旅行途中可能很难购到推荐的电池。

## 使用无线LAN功能

- 在医院等有医疗设备的场所请关闭照相机。  
照相机发出的无线电波可能对医疗设备造成不良影响，导致故障从而引发事故。
- 当在飞机上时请关闭照相机。  
在飞机上使用无线设备可能会妨碍飞机安全操作。

## 显示屏

- 请勿用力按显示屏，否则图像可能变得模糊，导致显示模式故障或显示屏损坏。
- 显示屏的顶部/底部可能出现光带，但这不是故障。
- 在照相机中对角地观看被摄对象时，其边缘在显示屏上可能出现锯齿状。这不是故障，在播放模式下将较不明显。
- 在低温的地方，显示屏可能要花很长时间开启，或者其色彩可能暂时改变。  
因低温而使效果变差的显示屏将在正常温度下恢复。
- 本产品的显示屏采用高精度制造，但是，该显示屏可能会出现亮点或死点。这些像素不会对保存的图像造成任何影响。根据观察角度的不同，可能会出现色彩或亮度不均，这是由于显示屏的结构特性所致，并非故障。

## 无线LAN功能

- 1 ■ 使用频率：2.4 - 2.4835 GHz
  - 等效全向辐射功率(EIRP)：
    - 天线增益 < 10 dBi
    - ≤100 mW 或 ≤20 dBm
  - 最大功率谱密度：
    - 天线增益 < 100 dBi
    - ≤10 dBm / MHz (EIRP)
  - 载频容限：20 ppm
  - 带外发射功率(在2.4-2.4835 GHz 频段以外)
    - ≤-80 dBm / Hz (EIRP)
  - 杂散发射(辐射)功率(对应载波 ±2.5 倍信道带宽以外)：
    - ≤-36 dBm / 100 kHz (30 - 1000 MHz)
    - ≤-33 dBm / 100 kHz (2.4 - 2.4835 GHz)
    - ≤-40 dBm / 1 MHz (3.4 - 3.53 GHz)
    - ≤-40 dBm / 1 MHz (5.725 - 5.85 GHz)
    - ≤-30 dBm / 1 MHz (其它1 - 12.75 GHz)
- 2 不得擅自更改发射频率、加大发射功率(包括额外加装射频功率放大器)，不得擅自外接天线或改用其它发射天线；
- 3 使用时不得对各种合法的无线电通信业务产生有害干扰；一旦发现有害干扰现象时，应立即停止使用，并采取相应措施消除干扰后方可继续使用；
- 4 使用微功率无线电设备，必须忍受各种无线电业务的干扰或工业、科学及医疗应用设备的辐射干扰；
- 5 不得在飞机和机场附近使用。

## 法律和其他注意事项

- Olympus公司对于合法使用条件下，因不当应用本产品而预料会出现的任何损害或受益，或任何第三方的请求不作任何说明和保证。
- Olympus公司对于合法使用条件下，因删除图像数据而引起的任何损害或受益不作任何说明和保证。

### 警告

未经授权翻拍或使用具备版权之材料可能违反相关的版权法。Olympus公司对任何侵犯版权所有者权益之未经授权的翻拍，使用及其他行为概不负责。

### 版权须知

版权所有。事先未经Olympus公司书面许可，不得以任何形式或手段（电子或机械形式，包括翻拍，录制或使用任何类型的信息存储和检索系统）复制或这些书面材料或软件的任何部分。Olympus公司对这些书面材料或软件中所含信息的使用或因此而造成的损害概不负责。Olympus公司有权改变这些书面材料或软件的特征及内容。恕不征求意见或事先通告。



## 商标

- Microsoft和Windows为微软公司的注册商标。
- Macintosh为苹果公司的商标。
- SDXC标识是SD-3C, LLC的商标。
- Eye-Fi为Eye-Fi公司的商标。
- “Shadow Adjustment Technology”（阴影调整技术）功能包含Apical Limited公司的专利技术。
- Micro Four Thirds、Four Thirds和Micro Four Thirds和Four Thirds标记是OLYMPUS CORPORATION在日本、美国、欧盟国家及其他国家的商标或注册商标。
- Wi-Fi是Wi-Fi Alliance的注册商标。
- Wi-Fi CERTIFIED  
徽标为Wi-Fi Alliance的注册标记。
- 本说明书中所引用的照相机文件系统标准为日本电子及信息技术工业协会（JEITA）制定的“照相机文件系统设计规则（DCF）”标准。
- 其他所有各公司及产品的名称均为相应业主的注册商标和/或商标。





本产品已获AVC专利组合许可，可供用户进行如下的个人和非商业性活动：(i) 按照AVC标准进行视频编码（“AVC视频”）和/或(ii)对由从事个人及非商业活动的用户所编码的AVC视频和/或从具有提供AVC视频授权的视频提供商处获得的视频进行解码。对于其他任何用途，本协议均未授权或暗示许可。其他信息可从MPEG LA, L.L.C.获得。详情请访问HTTP://WWW.MPEGLA.COM

THIS PRODUCT IS LICENSED UNDER THE AVC PATENT PORTFOLIO LICENSE FOR THE PERSONAL AND NONCOMMERCIAL USE OF A CONSUMER TO (i) ENCODE VIDEO IN COMPLIANCE WITH THE AVC STANDARD ( “AVC VIDEO” ) AND/OR (ii) DECODE AVC VIDEO THAT WAS ENCODED BY A CONSUMER ENGAGED IN A PERSONAL AND NON-COMMERCIAL ACTIVITY AND/OR WAS OBTAINED FROM A VIDEO PROVIDER LICENSED TO PROVIDE AVC VIDEO. NO LICENSE IS GRANTED OR SHALL BE IMPLIED FOR ANY OTHER USE. ADDITIONAL INFORMATION MAY BE OBTAINED FROM MPEG LA, L.L.C. SEE HTTP://WWW.MPEGLA.COM

本照相机中的软件可能包含第三方软件。任何第三方软件均符合其版权所有者或许许可证发行者规定的条款和条例。这些条款和其它第三方软件通知可以在网站  
<http://www.olympus.co.jp/en/support/imsg/digicamera/download/notice/notice.cfm>中所存储的软件通知PDF文件中找到。

根据中华人民共和国[电子信息产品污染控制管理办法]需显示的内容

环保使用 期限	部件名称		有害物质					
			铅 (Pb)	汞 (Hg)	镉 (Cd)	六价铬 (Cr <sup>6+</sup> )	多溴联苯 (PBB)	多溴二苯醚 (PBDE)
	照相机 主机	机体外壳	X	○	○	○	○	○
		电子组装配件	X	○	○	○	○	○
		内部结构配件	X	○	○	○	○	○
		可更换镜头	X	○	○	○	○	○
		充电器（AC适配器）、 缆线类	X	○	○	○	○	○
		电池	X	○	○	○	○	

本表格依据SJ/T 11364的规定编制。

※备注

环保使用期限：该标志是根据中华人民共和国[电子信息产品污染控制管理办法]及[电子信息产品环保使用期限通则]的有关规定制定的销售类电子信息产品的环保使用期限。

○：表示该有害物质在该部件所有均质材料中的含量均在GB/T26572规定的限量要求以下。

X：表示该有害物质至少在该部件的某一均质材料中的含量超出GB/T26572规定的限量要求。

本产品中含有的有害物质的部件皆因全球技术发展水平限制而无法实现有害物质的替代。

以下功能是固件更新后新增/修改的内容。

### 固件版本2.0新增/修改的内容



拍摄时的信息显示	189
专业抓拍(增加了缓冲容量)	189
专业抓拍(添加了支持镜头)	189
创意拍摄类型(添加了[留银冲洗效果])	190
AF对象模式(添加了[小对象])	190
默认设置	190
闪烁扫描	191
鱼眼补偿	191
按钮功能 添加了[闪烁扫描]、[鱼眼补偿]	192
默认设置	192
取消了对焦包围拍摄(第94页)期间限制闪光灯闪光的设置	—

### 固件版本3.0新增/修改的内容



取景器和显示屏显示	193
创意拍摄类型(添加了[一次成像照片效果])	193
AF对象模式(添加了[25-点群组])	193
手动模式下的曝光补偿	193
水下拍摄的程序偏置	194
ISO	194
白平衡补偿	194
保持暖色调	194
影像风格	194
选择多张图像	195
景深合成	195
显示设定(添加了[ 预览辅助])	195
AF+MF	196
AF模式(添加了[C-AF ]和[C-AF+TR ])	196
群集AF定位	196
C-AF中心启动	197
C-AF中心优先	197
防闪烁拍摄	198

## 固件版本3.0新增/修改的内容



实时取景曝光预览	198
低ISO处理	199
逐帧播放照片	199
写卡中的操作	199
在Olympus工作区中进行RAW数据编辑时的操作	199
菜单索引(视频菜单和自定义菜单已变更)	200

## 固件版本3.2新增/修改的内容



EVF自动切换	209
---------	-----

## 固件版本2.0新增/修改的内容

### 拍摄时的信息显示

在拍摄照片时显示屏显示

电池电量图标已修改。

已添加专业抓拍、闪烁扫描和鱼眼补偿拍摄的图标显示。

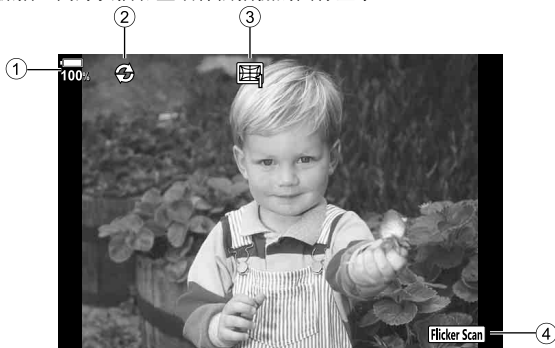

① 电池电量显示



② 专业抓拍 .....第189页

③ 鱼眼补偿拍摄 .....第191页

④ 闪烁扫描 .....第191页

### 专业抓拍(增加了缓冲容量)

专业抓拍(第48页)中的[快门释放前预拍张数]已扩展到最多35帧。

[快门释放前预拍张数]可以在自定义菜单的[ L设定]或[ H设定] (第114页)的[ Cap]中进行设置。

### 专业抓拍(添加了支持镜头)

已添加支持专业抓拍(第48页)的镜头。

有关可用于专业抓拍的镜头的信息,请参阅OLYMPUS网站。

## 创意拍摄类型(添加了[留银冲洗效果])

[留银冲洗效果]被添加到艺术滤镜(第33页)。

### 留银冲洗效果I/II





您可从运动照片之类中辨别出的“留银冲洗效果”，可用于在拍摄街景或金属物体时发挥较大作用。

“II”是原版(I)的替代版本。

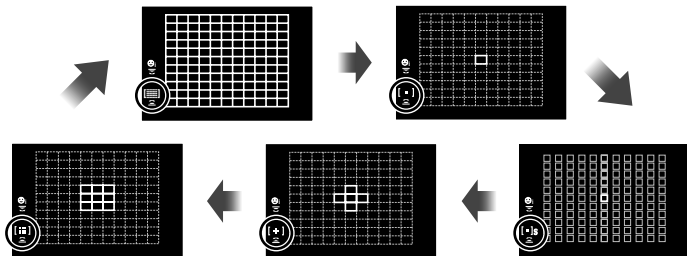
## AF对象模式(添加了[小对象])

AF对象模式(第39页)中添加了[小对象]。



 (全部焦点)	相机自动从全部聚焦对象中选择。
 (单个焦点)	您可以选择单个AF对象。
 (小对象)	可以缩小AF对象。
 (5对象组)	相机自动从所选五对象组中的对象中选择。
 (9对象组)	相机自动从所选九对象组中的对象中选择。

## Q 默认设定

已添加近拍图像回放(第79页)的缩放比率设置。

在自定义菜单(MENU → \* → D2) (第115页)中添加了以下选项。

选项	说明
 Q 默认设定	从[最近使用的值]、[相等值]、[×2]、[×3]、[×5]、[×7]、[×10]或[×14]中选择缩放比率。 当选择[相等值]时，显示屏上会显示 <b>1:1</b> 。

## 闪烁扫描

使用此功能，您可以在检查实时取景显示屏上的闪烁程度的同时，逐渐改变快门速度，从而减少室内LED灯闪烁的影响。

启用闪烁扫描时，如果要使用光圈调整或曝光补偿等拍摄功能，可按**INFO**按钮切换到另一个设定画面。

要返回到闪烁扫描画面，重复按**INFO**按钮，直至切换到画面。

- 使用变焦AF显示(第41页)可以更容易地评估闪烁程度。
- 启用闪烁扫描时，可以设置的快门速度范围较小。

### 在拍摄照片时

在自定义菜单(**MENU** → **\*** → **☒**) (第118页)中添加了以下选项。

在模式拨盘设定为**S**或**M**时，可在静音[♥]拍摄、专业抓拍或高分辨率拍摄中使用闪光扫描。

选项	说明
 闪烁扫描	将选项设为[开]，然后使用箭头钮上的前转盘(☉)/后转盘(☺)或△▽调节快门速度，直到闪烁减少。

### 在拍摄动态影像时

视频菜单(**MENU** → **📺** → **📺** 模式设定) (第100页)中添加了以下选项。

闪烁扫描可在模式拨盘设定为 $\text{📺}$ ，并且 $\text{📺}$ 模式设定为**S**或**M**时使用。

选项	说明
 闪烁扫描	将选项设为[开]，然后使用箭头钮上的前转盘(☉)/后转盘(☺)或△▽调节快门速度，直到闪烁减少。

## 鱼眼补偿

此功能可补偿鱼眼镜头的失真，让您拍摄出类似超广角镜头拍摄的图像。

此功能只能在安装了支持的鱼眼镜头\*1时设定。

在自定义菜单(**MENU** → **\*** → **📷**) (第122页)中添加了以下选项。

选项	说明
鱼眼补偿	将选项设置为[开]，然后按箭头钮上▶设置详细选项。可以设置角度(1至3)和  校正[开]/[关]。

\*1 M.ZUIKO DIGITAL ED 8mm f/1.8 Fisheye PRO支持此功能(于2018年2月底)。

## 按钮功能

### 在拍摄照片时

在自定义菜单(MENU → \* → B → 按钮功能) (第66页)中添加了以下选项。

选项	说明
闪烁扫描	按下按钮启用闪烁扫描。要关闭功能，请长按按钮。 使用箭头钮上的前拨盘(☉)/后拨盘(☺)或△▽调整快门速度。 当选择[开]时，再次按下按钮切换信息显示。 • 在模式拨盘设定为 <b>S</b> 或 <b>M</b> 时，可在静音[♥]拍摄、专业抓拍或高分辨率拍摄中使用闪光扫描。
鱼眼补偿	按下按钮启用鱼眼补偿。再次按下按钮取消鱼眼补偿。 在按住按钮的同时使用前拨盘(☉)或后拨盘(☺)选择补偿量。

### 在拍摄动态影像时

视频菜单(MENU → 按钮/拨盘/控制杆 → 按钮功能) (第100页)中添加了以下选项。

选项	说明
闪烁扫描	按下按钮启用闪烁扫描。要关闭功能，请长按按钮。 使用箭头钮上的前拨盘(☉)/后拨盘(☺)或△▽调整快门速度。 当选择[开]时，再次按下按钮切换信息显示。 • 闪烁扫描可在模式拨盘设定为按钮，并且按钮模式设定为 <b>S</b> 或 <b>M</b> 时使用。

## 默认设置

新功能的默认设置和修改的默认设置如下。

- \*1:可添加至[指定至自定义模式]。
- \*2:可以通过对[重设]选择[完整]来恢复默认值。
- \*3:可以通过对[重设]选择[基本]来恢复默认值。

### 按钮 视频菜单

标签	功能	默认值	*1	*2	*3	🔍
按钮	按钮 模式设定	按钮 模式	P		✓	102
		按钮 闪烁扫描	关	✓	✓	191

### \* 自定义菜单

标签	功能	默认值	*1	*2	*3	🔍
*	D2	▶ 默认设定	最近使用的值	✓	✓	190
	E2	📷 闪烁扫描	关	✓	✓	191



## 固件版本3.0新增/修改的内容

### 取景器和显示屏显示

即使显示屏处于打开位置，相机也会使用眼睛传感器在显示屏和取景器显示之间自动切换。

### 创意拍摄类型(添加了[一次成像照片效果])

[一次成像照片效果]被添加到艺术滤镜(第33页)。

一次成像照片效果	拍出电影风格的具有现代感的阴影和肤色。
----------	---------------------

[一次成像照片效果]也添加到影像风格(第61页)和ART包围拍摄(第93页)。

### AF对象模式(添加了[25对象组])

AF对象模式(第39页)中添加了[25对象组]。

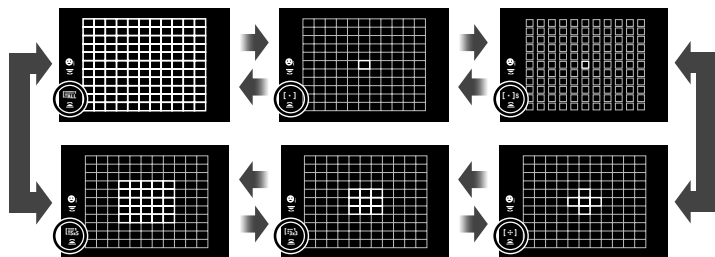

[ALL] (全部焦点)	相机自动从全部聚焦对象中选择。
[•] (单个焦点)	您可以选择单个AF对象。
[•s] (小对象)	可以缩小AF对象。
[•÷] (5对象组)	相机自动从所选五对象组中的对象中选择。
[•÷÷] (9对象组)	相机自动从所选九对象组中的对象中选择。
[•÷÷÷] (25对象组)	相机自动从所选二十五对象组中的对象中选择。

### 手动模式下的曝光补偿

在手动模式下启用了使用曝光()按钮进行曝光补偿调节。

要使用曝光()按钮调节曝光补偿，必须先使用按钮功能(第66页)将()指定给按钮。

要使用按钮调节曝光补偿，请为[ISO自动](第117页)选择[全部]，为[ISO](第42、51页)选择[AUTO]。

在按住按钮的同时使用前拨盘()或后拨盘()选择补偿值。

## 水下拍摄的程序偏置

使用 / (水下广角/水下微距)按钮的程序偏置设定已启用。

要使用 / (水下广角/水下微距)按钮，必须先使用按钮功能(第66页)将 / (水下广角/水下微距)指定给一个按钮。

在水下拍摄时使用后拨盘(⊖)。在显示屏上的 / 旁边将显示“s”。

要取消程序偏置，请向相反方向旋转拨盘直至“s”不再显示。

## ISO

对于照片的ISO感光度(第42, 51页)，[L100]和[L64]已添加为LOW选项。

**L64, L100,  
200–25600**

选择ISO感光度的值。ISO 200可在噪点和动态范围之间把握良好的平衡。对于较大的光圈(较高的f值)或较慢的快门速度，请选择[L100]或[L64]。

[L64]相当于ISO 64，[L100]相当于ISO 100。

- 所有曝光步进值均可使用[L64]和[L100]。
- [L64]和[L100]会减少动态范围。

## 白平衡补偿

当WB(第42, 52页)选择[CWB] (自定义白平衡)时，白平衡补偿(第52页)已启用。

### WB AUTO 保持暖色调

当白平衡设置为[AUTO]时，以及在自定义菜单(MENU) → → → 保持暖色调)中，使用INFO的 保持暖色调设置已启用。



[WB]选项

## 影像风格





[ OM-Log400]已添加到专门用于影片录制的图像模式中。优先考虑适合于颜色分级和其他后处理操作的色调曲线的动态范围。当[ 影像风格] (第100页)选择为[开]时，这些选项可用于[影像风格] (第61页)。

淡雅影调	使用适合于颜色分级的色调曲线录制视频。
OM-Log400	使用对数色调曲线录制视频，以便在颜色分级期间获得更大的自由度。

- [清晰度]，[对比度]，[彩度]和[灰阶]选项无效。
- [ ISO]仅对应ISO 400或以上的值。
- LUT文件可用于编辑以视频专用影像风格录制的视频。有关详细信息，请访问OLYMPUS网站。

## 选择多张图像

已启用选择多个图像保护。

- 当显示不带标记的图像时，您可以按住  按钮 ( 按钮) 并旋转前或后拨盘选定旋转拨盘时显示的所有图像。旋转拨盘时显示的任何先前标记的图像将不受影响。
- 显示带标记的图像时，您可以按住  按钮 ( 按钮) 并旋转前或后拨盘，便可取消选择旋转拨盘时显示的所有图像。旋转拨盘时显示的任何先前不带标记的图像将不受影响。
- 使用 **AEL/AFL** 按钮 ( 按钮) 进行相同的操作以保护图像。
- 在缩放播放期间，或在索引显示播放中选择图像时，可以执行相同的操作。



## 景深合成



添加了允许您选择景深合成(第94页) 3到15张的设置。

在显示屏上将显示指示最终裁剪的框架。请在框架内取景。





## 显示设定 (添加了 预览辅助)

 预览辅助]已添加到视频菜单(MENU →  →  显示设定)。

当选择视频专用影像风格选项( 淡雅影调]或 OM-Log400])时，可以调整显示以便于查看。

选项	说明
 预览辅助	[开]: 调整图像以便于查看。显示屏中的信息指示可能会改变颜色。 [关]: 为了方便查看而不调整图像。

- 此选项仅适用于显示，而不适用于实际的电影文件。
- 使用 淡雅影调]或 OM-Log400]录制的视频在照相机上播放时，此选项不适用。在电视上观看视频时也不适用。

## 📷 AF+MF

[📷 AF+MF]已添加到自定义菜单(MENU → ⚙️ → A1)。

设置是否在自动对焦模式下启用或禁用手动对焦。选择[开]时，您可以随意从自动切换到手动对焦，或在自动对焦后使用镜头对焦环手动微调对焦。

选项	说明
📷 AF+MF	[开]: 在自动对焦模式下启用手动对焦调整功能。MF将出现在[S-AF]、[C-AF]或[C-AF+TR]的旁边。 [关]: 自动对焦期间禁用手动对焦调整。

- 默认设置为[关]。若要显示[S-AF MF]、[C-AF MF]或[C-AF+TR MF]，请选择[开]。
- 当自动对焦功能被指定给其他照相机操控时，也可以使用手动对焦进行自动对焦。  
🔍 [AEL/AFL] (第123页)
- 选择[BULB]、[LIVE TIME]或[LIVECOMP]时，曝光期间的手动对焦将根据[B]门/T门手动对焦]设置进行操作。
- 只有在使用M.ZUIKO PRO (Micro Four Thirds PRO)镜头或M.ZUIKO DIGITAL ED 12-200mm F3.5-6.3时，镜头对焦环才能用于中断自动对焦。有关其他镜头的信息，请访问OLYMPUS网站。

## 📷 AF模式(添加了[C-AF MF]和[C-AF+TR MF])

[C-AF MF]和[C-AF+TR MF]已添加到[📷 AF模式] (第43页)

已启用手动对焦调整。在⚙️ 自定义菜单 A1 (第196页)中为[📷 AF+MF]选择[开]时，可以进行手动对焦。

C-AF MF/ C-AF+TR MF (同时使用C-AF模式和MF模式)	照相机在连续自动对焦和连续物体追踪模式下对焦时可以切换到手动对焦。再次半按快门按钮使用自动对焦功能重新对焦。在快门打开并且以[低速连拍]模式进行连拍的过程中也可以手动调节对焦。
---	--



## 群集AF定位

当[📷 AF模式]选择[S-AF]时，启用了群集AF定位。



若要在选择[🔍] (全部对焦点)并将[📷 AF模式]选择为[S-AF]、[S-AF MF]、[C-AF]或[C-AF MF] (第43页)时启用群组自动对焦，可将[自动对焦区域提示] (第111页)选择为[开2]。照相机将显示所有正在对焦中的区域的AF对焦点。





## C-AF中心启动

 C-AF中心启动]已添加到自定义菜单(MENU →  →  )。

选项	说明
 C-AF中心启动	当与单个对焦点以外的AF目标模式组合使用时, [C-AF], [C-AF+TR], [C-AF MF]和[C-AF+TR MF]仅在初始扫描的过程中对焦于所选群组的中心。在稍后的扫描期间, 照相机将使用周围对焦点进行对焦。将此选项与覆盖广泛区域的AF目标模式相结合, 可以更容易地对焦于不规则移动的被摄体。

- 中心启动功能可在标示的模式下被启用。
- 启用 C-AF中心优先] (第197页)时, 中心启动功能无效。

## C-AF中心优先

 C-AF中心优先]已添加到自定义菜单(MENU →  →  )。

选项	说明
 C-AF中心优先	在[C-AF]和[C-AF MF]模式下使用群组对焦点AF进行对焦时, 照相机始终会为所选群组中的中心对焦点指定优先权, 以进行一系列重复的对焦操作。仅当照相机无法使用中心对焦目标进行对焦时, 才会使用所选对焦群组中的周围对焦点进行对焦。这有助于您跟踪快速移动但相对可预测的被摄体。大多数情况下建议使用中心优先。

- 在标示的模式中启用中心优先。

## 防闪烁拍摄

自定义菜单中的[防闪烁拍摄]已从**D2**移到**G1** (MENU → \* → G1)。已修改或添加以下选项。

选项	说明
减少闪烁	<p>[防闪烁LV]: 减少荧光灯等拍摄条件下的闪烁。如果闪烁使显示难以看清, 可选择此选项。</p> <p>[防闪烁拍摄]: 您可能会发现在闪烁的光线下拍摄的照片曝光不均匀。启用此选项后, 照相机将检测闪烁频率并相应地调整快门释放的适宜时间。此功能适用于使用机械快门拍摄的照片。</p> <ul style="list-style-type: none"> <li>选择[开]时, 显示屏上会出现<b>FLK</b>图标。</li> </ul>  <ul style="list-style-type: none"> <li>此选项在使用电子快门的模式下无效, 包括静音模式, 高分辨率拍摄模式和专业抓拍模式。</li> <li>在某些设定下, 照相机可能无法检测到闪烁。如果未检测到闪烁, 将按正常时间释放快门。</li> <li>正常释放时间用于低速快门。</li> <li>启用闪烁减少功能可能会导致快门释放延迟, 从而减慢连拍期间的连拍速度。</li> </ul>

## 实时取景曝光预览

当自定义菜单(MENU → \* → D2)中的[实时取景曝光预览]设置为[开2]时, 您可以选择[流畅度优先]或[画质优先]。

流畅度优先	流畅度优先。 颜色可能稍微偏离, 或画质可能下降。
画质优先	画质优先。 当光线不足时, 显示的流畅度将下降。

## 📷低ISO处理

[📷低ISO处理]已添加到自定义菜单(MENU → ⚙️ → 5)。

选择应用于以低ISO感光度拍摄的照片的处理类型。

选项	说明
📷低ISO处理	[连拍优先]: 进行图像处理, 以便不会减少可以单张的图像的数量。 [细节优先]: 图像处理优先考虑图像质量。

## 逐帧播放照片

当[📷保存设定] (第54页)设置为[自动切换]时, 相机会自动在第一张存储卡上的最后一张照片和第二张卡上的第一张照片之间切换。

## 写卡中的操作

写卡中已可进行播放和设置更改。

## 在Olympus工作区中进行RAW数据编辑时的操作

在Olympus工作区(版本1.1或以上)中编辑RAW数据时, 已可使用相机引擎进行高速处理。

将USB线连接到相机时, 请在目标选择画面上选择[🖨️PC RAW]。

## 菜单索引

\*1:可添加至[指定至自定义模式]。

\*2:将[重设]选为[全部]可恢复默认设定。

\*3:将[重设]选为[基本]可恢复默认设定。

因附加功能，菜单目录已作如下更改。

### 📺 视频菜单

标签	功能		默认值	*1	*2	*3	📄	
📺	📺 模式设定	📺 模式	P		✓		102	
		📺 闪烁扫描	关	✓	✓	✓	191	
	📺 规格设定	📺	MOV	MOV	✓	✓	✓	102
		📺 高感光度降噪	标准	✓	✓	✓		
		📺 影像风格	关	✓	✓			
	📺 AF/影像防抖设定	📺 AF模式	C-AF	✓	✓	✓	43、51、53、100	
		📺 影像防抖	M-IS1	✓	✓	✓		
	📺 按钮/拨盘/控制杆							
	📺 按钮功能		Fn1 功能	AF 区域选择		✓		100
			Fn2 功能	多功能		✓		
		REC 功能	REC		✓			
		AEL/AFL 功能	AEL/AFL		✓			
		峰值 功能	峰值		✓			
		Q 功能	Q		✓			
		I/O 功能	I/O		✓			
		自定义 功能	自定义功能		✓			
		D 功能	电动变焦		✓			
		ISO/WB 功能	ISO/WB		✓			
		B-Fn1 功能	AF 区域选择		✓			
		B-Fn2 功能	AEL/AFL		✓			
		PBH 功能	自定义功能		✓			
		PBH 功能	电动变焦		✓			
		PBH 功能	ISO/WB		✓			
	L-Fn 功能	AF 停止		✓				



标签	功能		默认值	*1	*2	*3	
	拨盘功能	P	曝光补偿 <input checked="" type="checkbox"/> / 曝光补偿 <input checked="" type="checkbox"/>		✓		100
		A	曝光补偿 <input checked="" type="checkbox"/> / FNo.		✓		
		S	曝光补偿 <input checked="" type="checkbox"/> / 快门速度		✓		
		M	FNo./快门速度		✓		
	Fn拨杆功能		mode1		✓		
	快门功能				✓		
	电动变焦速度		标准		✓		
	显示设定						
	相机操控设定		Live实时控制、实时控制台		✓		101
	信息设定		自定义设置1/ 自定义设置2 (除电影效果外全开)		✓		
	时间码设置	时间码模式	丢帧		✓		
		计数	录制运行		✓		
		开始时间	0:00:00		✓		
显示形式		min	✓	✓			
预览辅助		关		✓		195	
视频			开	✓	✓	✓	103
录音音量	内置	±0		✓			
	MIC	±0		✓			
音量限制器		开		✓			
降低风声噪音		关		✓			
插入式电源		关		✓			
PCM录音笔  连接	相机录音音量	有效		✓			
	打板音效	关		✓	✓		
	同步  录制	关		✓	✓		
耳机音量		8		✓	✓		
HDMI输出	输出模式	显示器模式			✓		101
	REC触发	关		✓	✓		
	时间码	开		✓	✓		

## ✱ 自定义菜单

标签	功能	默认值	*1	*2	*3						
✱	AF/MF										
	<b>A1</b>										
		AF模式	S-AF	✓	✓	✓	43、51、111、196				
		AF+MF	关	✓	✓	✓	196				
	AEL/AFL	S-AF	mode1	✓	✓	✓	111、123				
		C-AF	mode2								
		MF	mode1								
		AF扫描器	mode2	✓	✓	✓	111				
		C-AF锁定	±0	✓	✓	✓					
			C-AF中心启动		(全部对焦点)	✓	✓	✓	197		
			C-AF中心优先	5、9或25点	✓	✓	✓				
	<b>A2</b>	[::]Mode设定*					全开	✓	✓	✓	111
		自动对焦区域提示					开1	✓	✓	✓	
		AF定位板					关	✓	✓	✓	112
		[::]原始设定					AF目标模式、AF目标点		✓	✓	
		[::]自定义设定					设定1	✓	✓	✓	
			[::]Mode				✓	✓	✓		
			☺				✓	✓	✓		
			Pos				✓	✓	✓		
			Pos				✓	✓	✓		
	<b>A3</b>	AF限制器					关	✓	✓	✓	111
			距离设定	设定1	✓	✓	✓				
			快门优先	开	✓	✓	✓				
		AF补偿发光					开	✓	✓	✓	112
		人脸优先						✓	✓		40、112
		AF调整					关	✓	✓	✓	112
	<b>A4</b>	预设MF距离					999.9 m	✓	✓	✓	112
	手动辅助对焦	放大	关	✓	✓		112、124				
		峰值	关	✓	✓						
	MF离合器					有效	✓	✓	✓	112	
	对焦环						✓	✓	✓		
	B门/T门手动对焦					开	✓	✓	✓		
	镜头缩回					开	✓	✓	✓		

\* 功能名称“/·/÷/■]信息显示设定”已更改为“[::]Mode设定”。

标签	功能	默认值	*1	*2	*3		
	按钮/拨盘/控制杆						
		功能	AF区域选择				66、113
		功能	多功能				
		功能	◎REC				
		功能	AEL/AFL				
		功能					
		功能					
		功能	O				
		功能	⏪	✓	✓		
		功能	⚡				
		功能					
		功能	AF区域选择				
		功能	AEL/AFL				
		功能	⏪				
		功能	⚡				
		功能					
		功能	AF停止				
	锁定	关		✓	✓		
		拨盘功能	P	曝光补偿 、Ps			113
			A	曝光补偿 、FNo.			
			S	曝光补偿 、快门速度	✓	✓	
			M	FNo.、快门速度			
			Menu	<D>、Δ▽/Value			
	拨盘方向	曝光设定	拨盘1		✓		
			Ps	拨盘1		✓	
		Fn拨杆功能	mode 1		✓	113、124	
			切换  功能	关			✓
	Fn拨杆/电源拨杆		Fn		✓	113	
电动变焦速度		标准	✓	✓			



标签	功能		默认值	*1	*2	*3	
D2	实时取景曝光预览	手动拍摄	开1				115、198
		B门/T门	开2	✓	✓	✓	
		实时合成	关				
		其他	关				
	艺术滤镜LV模式		mode1	✓	✓		
	流畅度		标准	✓	✓	✓	
	实时取景放大设定	LV扩张模式	mode2	✓	✓		116
		实时取景曝光预览	关	✓	✓		
	默认设定		最近使用的值	✓	✓		190
	设定	锁定	关	✓	✓		116
实时取景曝光预览		关	✓	✓			
D3	网格设定	显示颜色	预设1	✓	✓		116
		网格显示	关	✓	✓		
		应用设定至EVF	开	✓	✓		
	峰值设置	峰值颜色	红色				
		高亮强度	标准	✓	✓		
		图像亮度调整	关				
	直方图警告设定	高光显示	255	✓	✓		
		阴影显示	0				
模式指南		关	✓	✓			
自拍辅助		开		✓		116、129	
D4			开	✓	✓	✓	117
	HDMI	输出尺寸	1080p		✓		117、130
		HDMI 控制	关		✓		
		输出帧速率	60p优先				
USB模式		自动		✓	✓	117	
曝光/ISO/BULB/							
E1	曝光级		1/3EV	✓	✓	✓	117
	ISO级		1/3EV	✓	✓	✓	
	ISO自动设定	上限值/默认值	上限值:6400 默认值:200	✓	✓	✓	
		最低快门速度设定	自动	✓	✓	✓	
	ISO自动		全部	✓	✓		
	高感光度降噪	标准		✓	✓	✓	118
	低ISO处理	连拍优先		✓	✓	✓	199
长时间曝光降噪		自动	✓	✓	✓	118	

标签	功能		默认值	*1	*2	*3		
	<b>E2</b>	B门/T门定时器	8min	✓	✓	✓	118	
		B门/T门亮度设置	-7	✓	✓			
		B门实时显示	关	✓	✓			
		T门实时显示	0.5 sec	✓	✓			
		合成设定	1 sec	✓	✓		30、118	
		闪烁扫描	关	✓	✓	✓	191	
	<b>E3</b>	测光			✓	✓	✓	45、51、118
		AEL测光模式		自动	✓	✓	✓	118
		<b>[::]</b> 点测光	点测光	开	✓	✓	✓	
			高光点测光	开	✓	✓	✓	
阴影点测光			开	✓	✓	✓		
曝光调整	  	±0	✓	✓		117		
闪光灯设定								
<b>F</b>	闪光灯同步速度		1/250	✓	✓	✓	118、131	
	慢同步限制		1/60	✓	✓	✓		
	+		关	✓	✓	✓	39、60、118	
	+WB		WB AUTO	✓	✓		119	
-WB/色彩								
<b>G</b>	画质设定		-1 <b>L</b> F、-2 <b>L</b> N、 -3 <b>M</b> N、-4 <b>S</b> N	✓	✓	✓	119、131	
	像素数	<b>M</b> iddle	3200×2400	✓	✓	✓		
		<b>S</b> mall	1280×960					
	镜头暗角补偿		关	✓	✓	✓	119	
	白平衡		自动	A±0、G±0	✓	✓	✓	42、52、119
	所有影像WB补偿	全部设定	—	✓	✓		119	
		全部重设	—					
	WB AUTO保持暖色调		开	✓	✓	✓	119、194	
	色彩空间		sRGB	✓	✓	✓	65、119	

标签	功能		默认值	*1	*2	*3		
	记录/删除							
	H1	存储卡槽设定	保存设定	标准	✓	✓		120、132
			保存卡槽	①	✓	✓		
			保存卡槽	①	✓	✓		
			卡槽	①	✓	✓		
			指定保存文件夹	不指定	✓	✓		
	文件名		重设	✓	✓		120	
	编辑文件名		—	✓	✓			
	dpi设定		350dpi	✓	✓			
	版权设定	版权信息	关	✓	✓		120	
		摄影师姓名	—					
		版权所有名称	—					
	镜头信息设置*		关		✓		120、132	
	H2	快速删除		关	✓	✓	✓	121
		RAW+JPEG删除		RAW+JPEG	✓	✓	✓	
初始设置		取消	✓	✓	✓			
EVF								
I	EVF自动切换		开		✓		121	
	EVF调整	EVF亮度自动保持	开	✓	✓			
		EVF调整	±0、 ±0					
	EVF类型		类型3		✓		121、133	
	信息显示设定		基本信息、自定义设置1 ()、自定义设置2 (水平尺)	✓	✓		121	
	EVF网格设定	显示颜色	预设1	✓	✓			
		网格显示	关	✓	✓			
	半按显示水平尺		开	✓	✓			
模拟光学取景器		关	✓	✓	✓			

\* [重设] (全部)和[重设] (基本)不会逐个重设镜头的信息。



标签	功能	默认值	*1	*2	*3			
	相机设定							
	11	像素映射	—				122、159	
		按下保持时间	结束实时取景	0.7 sec	✓	✓		122
			复位实时取景	0.7 sec	✓	✓		
			取消	0.7 sec	✓	✓		
			复位	0.7 sec	✓	✓		
			重设	0.7 sec	✓	✓		
			重设	0.7 sec	✓	✓		
			重设	0.7 sec	✓	✓		
			重设	0.7 sec	✓	✓		
			复位	0.7 sec	✓	✓		
			打开EVF自动切换	0.7 sec	✓	✓		
			结束	0.7 sec	✓	✓		
			切换	0.7 sec	✓	✓		
			插入打板音效	0.7 sec	✓	✓		
			结束	0.7 sec	✓	✓		
			重设	0.7 sec	✓	✓		
			切换	0.7 sec	✓	✓		
		打开包围拍摄设定	0.7 sec	✓	✓			
		结束	0.7 sec	✓	✓			
		水平尺校正	—		✓			
	触摸屏设定	开		✓				
	菜单调用	调用	✓	✓				
	鱼眼补偿	关	✓	✓				
	12	电池设定	电池使用顺序设定	手柄电池	✓	✓		122
			电池状态	—	✓	✓		
		背光时间设置	Hold	✓	✓	✓		
		待机时间	1min	✓	✓	✓		
		定时关机	4小时	✓	✓	✓		
		快速睡眠模式		关				
			背光时间设置	8 sec	✓	✓		
			待机时间	10 sec				
Eye-Fi	开		✓					
认证	—							



## 固件版本3.2新增/修改的内容

### EVF自动切换

更新后的自定义菜单(MENU → \* →  → [EVF自动切换])中提供有[开1]和[开2]选项。

选项	说明
<b>EVF自动切换</b>	[关]: 当将眼睛对准取景器时, 取景器显示屏不会自动亮起。按下  按钮可在取景器和显示屏显示之间切换。 [开1]: 当将眼睛对准取景器时, 取景器显示屏会自动点亮。按下  按钮可显示[EVF自动切换]选项。 [开2]: 仅在取景器关闭状态下将眼睛对准取景器时才会启动取景器显示。按下  按钮可显示[EVF自动切换]选项。

### 默认设置

新功能的默认设置和修改的默认设置如下。

\*1:可添加至[指定至自定义模式]。

\*2:可以通过对[重设]选择[完整]来恢复默认值。

\*3:可以通过对[重设]选择[基本]来恢复默认值。

#### \* 自定义菜单

标签	功能	默认值	*1	*2	*3	
 	EVF自动切换	开1		✓		121

## 符号

	(操作提示音)	117
	(保护)	81
	模式(视频模式)	102
	RC模式	153
	慢同步限制	131
	+WB	119
	闪光灯同步速度	131
	(近距离播放)	79
	(显示屏亮度调节)	109
	(索引显示)	79
	信息显示设定	127
		119
	图像防抖	114
	/设定	115
	L设定	114
	H设定	114
	高感光度降噪	118
	保存设定	54
	(水下广角/水下微距)	68
	(单张删除)	82
	自定义设定	112
	原始设定	112
	点测光	118
	(照相机控制)	117
	(语言)	109
	(白平衡锁定)	67
	(图像选择)	82
	[//]设定(AF焦点设定)	111
	(人脸优先AF)	40
	(图像旋转)	105
	信息显示设定	121
	WB AUTO保持暖色调	119
	(预览)	67
	设定	116

## A

<b>A</b>	(光圈优先模式)	27
AC适配器		151
AdobeRGB		65
AEL/AFL		123
AEL测光模式		118
AE锁定		45, 67, 123
AF补偿发光		112
AF调整		112
AF定位板		112
AF焦点设定		39
AF焦点设定([//]设定)		111
AF模式		43, 51
AF扫描器		111
AF限制器		111
安装		141
按钮功能		66
按下保持时间		122
<b>ART</b>	(创意拍摄)	33

## B

白平衡		42, 52
白平衡补偿		52
白平衡锁定()		67
版权设定		120
半按快门时防抖		114
包围拍摄		91
保存卡槽		132
保存设定		132
保护		81
背光时间设置		122
编辑文件名		120
拨杆功能		124
拨盘方向		113
播放		
视频		81
播放菜单		105, 168

BULB .....	30
B门/T门定时器 .....	118
B门/T门亮度设置 .....	118
B门/T门手动对焦 .....	112
B门摄影 .....	30
B门实时显示 .....	118

## C

C-AF (连续自动对焦) .....	43
C-AF+TR (动体追踪) .....	44
C-AF锁定 .....	111
彩度 .....	63
彩色滤光镜 .....	64
菜单调用 .....	122
操作提示音 .....	117
测光 .....	45, 51
测试影像(  TEST) .....	67
长时间曝光降噪 .....	118
长时曝光(BULB/LIVE TIME) .....	30
超级点AF .....	41
超级控制面板 .....	50
程序转换( <b>Ps</b> ) .....	26
初始设置 .....	121
存储 .....	140
存储卡 .....	15
存储卡槽设定 .....	132

## D

打印 .....	142
待机时间 .....	18, 122
单次叠影 .....	37
单次自动对焦 .....	43
单次自动对焦和手动对焦 .....	43
灯箱显示 .....	127
电池充电 .....	13
电池电量 .....	18
电动变焦 .....	69
电缆夹 .....	13
电脑软件 .....	141
电视机 .....	130
电影效果 .....	37
定时关机 .....	122
动体追踪 .....	44
dpi设定 .....	120

DPOF .....	144
对比度 .....	62
对焦点 .....	40
对焦环 .....	112
对焦模式 .....	43
多次叠影 .....	37
多功能 .....	68, 70
多功能设定 .....	115
多重曝光 .....	95

## E

EVF调整 .....	121
EVF类型 .....	133
EVF网格设定 .....	121
EVF自动切换 .....	121
Eye-Fi .....	122

## F

峰值 .....	68, 124
附件 .....	155

## G

高分辨率拍摄 .....	48, 99
高光&阴影 .....	66
格式化 .....	110
GPS日志文件 .....	137
固件 .....	109

## H

HDMI .....	117, 130
HDMI输出 .....	101
HDR (高动态范围) .....	49, 95
合成设定 .....	118
黑白色 .....	64
触摸屏操作 .....	35, 84
触摸屏设定 .....	122
画质	
静止图像(   ) .....	55
视频(   ) .....	56
画质设定 .....	131, 148
幻灯片放映 .....	80
灰阶 .....	63

<b>I</b>	
iAUTO模式 (iAUTO)	31
INFO按钮	23, 77, 125
ISO感光度	42, 51
ISO级	117
ISO自动	117
ISO自动设定	117

<b>J</b>	
间隔动画	90
间隔拍摄	90
剪裁	
JPEG图像	106
视频	108
减少闪烁	116
近距播放	79
静音拍摄	47, 98
镜头暗角补偿	119
镜头防抖优先	114
镜头缩回	112
镜头信息设置	120, 132
JPEG编辑	106

<b>K</b>	
拷贝	
单张	81
所有图像	108
可存储静止图像数	148
可更换镜头	149
快镜头视频	75
快门减震拍摄	47, 98
快门优先	114
快速删除	121
快速睡眠模式	122
宽高比	54

<b>L</b>	
老电影	37
连接	
打印机	142
电脑	139
智能手机	134
连拍	46, 54
连续自动对焦	43

流畅度	103, 115
LIVE TIME	30
Live实时控制	126
Live实时指南	31
LV-Info	128
LV超级控制面板	50

<b>M</b>	
M (手动模式)	29
码率	102
慢镜头视频	75
Menu	85, 165
MF	67
MF (手动对焦)	43
模拟光学取景器	121
模式指南	116

<b>O</b>	
OI.Share	134
OLYMPUS Viewer 3	141

<b>P</b>	
P (程序模式)	26
拍摄菜单	86, 165
拍摄模式	24
拍摄视频	36
拍摄影片中的照片	107
PictBridge	142
PreMF (预设MF)	44
曝光补偿	39
曝光调整	117
曝光级	117

<b>Q</b>	
卡槽(播放)	132
轻触AF	35
清晰度	62

<b>R</b>	
RAW+JPEG删除	121
RAW编辑	105
RAW图像	55
人脸优先AF	40
日历显示	79, 128
日期/时间设定 (Ⓞ)	19

## S

S (快门优先模式)	28
S-AF (单次自动对焦)	43
S-AF+MF (单次自动对焦和手动对焦)	43
SD卡	147
色彩创造	71
色彩空间	65, 119
删除	
单张	82
所有图像	110
闪光补偿(  )	60
闪光灯	57
设定菜单	109, 168
设定存储卡	110
时间码设置	101
实时合成拍摄	30
实时取景曝光预览	115
视频 <i>Q</i>	103
视频菜单	100, 166
视频远摄转换器	37
手柄	150
手动对焦	43
手动辅助对焦	124
数码增距功能	88
水平尺	23
水平尺校正	122
水下广角/水下微距(  /  )	68
sRGB	65
缩放框AF	41
所有影像WB补偿	119
索引显示	79, 128

## T

梯形失真补偿	97
图像尺寸	148
图像传送到智能手机	136
图像合成	107
图像选择	82
T门摄影	30

## U

USB模式	117
-------	-----

## W

外接闪光灯	152
网格设定	116
位置信息	137
文件格式	148
文件尺寸	148
文件名	120
Wi-Fi连接方法	137
Wi-Fi设定	137
我的剪辑	72
无线遥控闪光	153

## X

显示屏亮度调节	109
像素数	119, 131, 148
像素映射	159
效果(i-Enhance)	65
信息显示	20
旋转	79, 105

## Y

压缩比率	131
眼部优先AF	40
遥控模式(  RC模式)	153
遥控拍摄	136
艺术淡化	37
艺术滤镜LV模式	115
音量	80
音频记录	
静止图像	83
视频	103, 104
影像防抖	53
影像风格	61, 88
影像风格设定	115
用户注册	141
语言设定(  )	109
预览(  )	67
预设MF	112
预约分享	82

## Z

照片比例设定 .....	54
照片自动回放 .....	109
直方图警告设定 .....	116
直方图显示 .....	23
指定保存文件夹 .....	132
指定至自定义模式 .....	87
重设 .....	86
重置保护 .....	108
专业抓拍 .....	48
自定义菜单 .....	111, 169
自动对焦区域提示 .....	111
自拍 .....	46, 54, 89
自拍辅助 .....	129

出版日期 2016.10.

**OLYMPUS**

奥林巴斯（北京）销售服务有限公司

咨询热线电话：400-650-0303

工作时间：星期一 ~ 星期五 8:45 ~ 17:30

法定节假日休息

主页：<http://olympus-imaging.cn>

客户服务中心：

上海：上海市徐汇区淮海中路 1010 号嘉华中心 10 F

邮编：200031