

# OLYMPUS®

## DIGITALE CAMERA

# *E-M1 Mark II*

## Instructiehandleiding

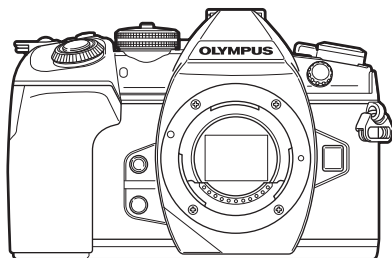

Inhoudsopgave .....

Snelle taakindex .....

1. Voorbereiding .....

2. Opnamen maken .....

3. Weergave .....

4. Menufuncties .....

5. De camera verbinden met een  
smartphone .....

6. De camera aansluiten op een  
computer en een printer .....

7. Let op .....

8. Informatie .....

9. **VEILIGHEIDSMATREGELEN** .....

Aanvullingen/aanpassingen door  
10. firmware-update .....

Modelnr. : IM002

- Bedankt voor uw aankoop van een Olympus digitale camera. Lees voordat u uw nieuwe camera gaat gebruiken deze handleiding aandachtig door om u van optimale prestaties en van een lange gebruiksduur van de camera te verzekeren. Bewaar deze handleiding op een veilige plaats zodat u hem ook later nog eens kunt raadplegen.
- Voordat u belangrijke opnamen gaat maken, doet u er goed aan eerst enkele proefopnamen te maken teneinde u met de camera vertrouwd te maken.
- De afbeeldingen van het scherm en de camera zijn tijdens de ontwikkeling van het toestel vervaardigd en kunnen op kleine punten afwijken van het toestel dat u in handen heeft.
- Als er aanvullingen op en/of wijzigingen van functies hebben plaatsgevonden vanwege een programmatuurupdate voor de camera, zal de inhoud afwijken. Kijk voor de meest actuele informatie op de Olympus-website.

Registreer uw product op [www.olympus.eu/register-product](http://www.olympus.eu/register-product) en ontvang extra voordelen van Olympus!

- Deze mededeling heeft betrekking op de meegeleverde flitser en is vooral bedoeld voor gebruikers in Noord-Amerika.

## Information for Your Safety

# IMPORTANT SAFETY INSTRUCTIONS



When using your photographic equipment, basic safety precautions should always be followed, including the following:

- Read and understand all instructions before using.
- Close supervision is necessary when any flash is used by or near children. Do not leave flash unattended while in use.
- Care must be taken as burns can occur from touching hot parts.
- Do not operate if the flash has been dropped or damaged - until it has been examined by qualified service personnel.
- Let flash cool completely before putting away.
- To reduce the risk of electric shock, do not immerse this flash in water or other liquids.
- To reduce the risk of electric shock, do not disassemble this flash, but take it to qualified service personnel when service or repair work is required. Incorrect reassembly can cause electric shock when the flash is used subsequently.
- The use of an accessory attachment not recommended by the manufacturer may cause a risk of fire, electric shock, or injury to persons.

## SAVE THESE INSTRUCTIONS

### Indicaties die in deze handleiding gebruikt worden

In deze handleiding worden overal de volgende symbolen toegepast.

 <b>Tips</b>	Handige informatie en tips voor een optimaal gebruik van uw camera.
	Verwijzingen naar pagina's met details of relevante informatie.

<b>Snelle taakindex</b>	<b>8</b>
<b>Namen van onderdelen</b>	<b>10</b>
<b>Vorbereiding</b>	<b>12</b>
Het uitpakken van de doos.....	12
De batterij opladen en aanbrengen.....	13
De kaart plaatsen.....	15
Een lens op de camera bevestigen.....	16
De monitor gebruiken .....	17
De camera aanzetten.....	18
Datum en tijd instellen .....	19
<b>Opnamen maken</b>	<b>20</b>
Informatieweergave tijdens het fotograferen.....	20
Overschakelen tussen weergaven.....	22
De informatieweergave omschakelen .....	23
Foto's maken .....	24
De camera laten beslissen over diafragma en sluitersnelheid (programmamodus).....	26
Het diafragma instellen (diafragmavoorkeurmodus) .....	27
De sluitertijd instellen (sluiterprioriteitsmodus) .....	28
Het diafragma en de sluitertijd instellen (handmatige modus) ..	29
Opnamen maken met een lange belichtingstijd (BULB/LIVE TIME) .....	30
Live Composiet-fotografie (donker en licht samenvoegen).....	30
De camera zelf de instellingen laten kiezen (modus iAUTO) ....	31
Creatieve filters gebruiken.....	33
Aangepaste modi (C1, C2, C3) .....	35
Opnamen maken met bediening van het aanraakscherm .....	35
<b>Films opnemen .....</b>	<b>36</b>
Filmstand gebruiken (☞) .....	37
De stiltefunctie gebruiken bij filmen .....	38
<b>Diverse instellingen gebruiken .....</b>	<b>39</b>
De belichting regelen (Belichting ☒) .....	39
De modus AF-doel selecteren (AF-doelinstellingen).....	39
Het AF-doel instellen .....	40
Gezichtsprioriteit-AF/Oogprioriteit-AF .....	40
Zoomkader-AF/Zoom-AF (Super Spot AF).....	41
De ISO-gevoeligheid (ISO) wijzigen.....	42
Kleur aanpassen (witbalans) ....	42
Een scherpstelmodus selecteren (AF-modus).....	43
Kiezen hoe de camera de helderheid meet (meting).....	45
De belichting vergrendelen (AE-vergrendeling) .....	45
Sequentiële opnamen/opnamen met zelfontspanner maken.....	46
Opnamen zonder door de ontspanknop veroorzaakte trillingen (Anti-schok [♦]) .....	47
Opnamen zonder sluitergeluid (Stil [♥]).....	48

Opnamen maken zonder een vertragingstijd (Pro Capture-opnamen) .....	48
Foto's maken in een hogere resolutie (Opname hoge resol.).....	49
HDR-beelden (High Dynamic Range, hoog dynamisch bereik) opnemen.....	50
Instelling in superbedieningspaneel .....	51
Fijnafstellingen voor de witbalans ( witbalanscompensatie).....	53
Camerabewegingen beperken (beeldstabilisator) .....	54
De beeldverhouding instellen ...	55
De opslagmethode voor opnamegegevens instellen (📷 Opslaginstellingen) .....	56
Beeldkwaliteit selecteren (📷🔍) .....	57
Beeldkwaliteit selecteren (📷🔍) .....	57
Een flitser gebruiken (flitserfotografie).....	59
Uitgangsvermogen van de flitser aanpassen (Flitssterkte regelen).....	62
Verwerkingsopties (Fotomodus) .....	63
Fijnafstellingen maken voor de scherpte (Scherpte).....	64
Fijnafstellingen maken voor het contrast (Contrast).....	64
Fijnafstellingen maken voor de verzadiging (Verzadiging)....	65
Fijnafstellingen maken voor de tint (Gradatie).....	65
Filtereffecten toepassen op monotone beelden (Kleurenfilter) .....	66
De tint van een monotoon beeld aanpassen (Monochroom) .....	66
i-Enhance-effecten aanpassen (Effect).....	67
De indeling voor kleurenreproductieformaat instellen (Kleurruimte).....	67
De helderheid van licht en schaduw wijzigen (Licht&schaduw).....	68
Functies aan knoppen toewijzen (Knopfuncties) .....	68
De algehele kleur aanpassen (Kleurenmaker).....	73
■ <b>“Mijn Clips“ opnemen.....</b>	<b>74</b>
“Mijn Clips“ bewerken.....	75
Films opnemen met langzame/ snelle weergave.....	77
<b>Weergave 78</b>	
■ <b>Informatieweergave tijdens het afspelen .....</b>	<b>78</b>
Beeldinformatie afspelen.....	78
De informatieweergave omschakelen .....	79
■ <b>Foto's en films bekijken.....</b>	<b>80</b>
Indexweergave/ kalenderweergave .....	81
Foto's bekijken.....	81
Volume.....	82
Films bekijken.....	83
Afbeeldingen beveiligen .....	83
Een beeld kopiëren (Kopiëren).....	83
Een beeld wissen .....	84
Beelden selecteren (🔍, Selectie kopiëren, Selectie wissen, Geselect. deelorder)....	84
Een overdrachtorder instellen voor beelden (Deelorder).....	84
Geluid opnemen .....	85
Foto's toevoegen aan Mijn Clips (Toevoegen aan mijn clips).....	85

<b>Het aanraakscherm gebruiken</b> .....	<b>86</b>
Afbeeldingen selecteren en beveiligen .....	86
<b>Menufuncties</b> <b>87</b>	
<b>Basismenubewerkingen</b> .....	<b>87</b>
<b>Opnamemenu 1/Opnamemenu 2 gebruiken</b> .....	<b>88</b>
Standaardinstellingen herstellen (Resetten) .....	88
Favoriete instellingen opslaan (Toewijzen aan aangepaste modus).....	89
Verwerkingsopties (Fotomodus) .....	90
Beeldkwaliteit (   ) .....	90
Digitale zoom (Digitale televoorzetlens) .....	90
De eigen zelfontspanner instellen (  /  ).....	91
Automatisch opnemen maken met vaste intervallen (opnemen met "time lapse"  ) .....	92
Variërende instellingen bij een reeks foto's (bracketing) .....	93
Meerdere belichtingen opnemen in één beeld (meervoudige belichting) .....	97
Trapeziumcorrectie en perspectiefbeheer (Trapeziumcorrectie) .....	99
Anti-schok/stil opnemen instellen (Anti-schok []/Stil []) .....	100
Opnamen maken in een hoge resolutie (Opname hoge resol.) instellen .....	101
Opnemen met draadloze, op afstand bediende flitser .....	101
<b>Het videomenu gebruiken</b> .....	<b>102</b>
Effecten toevoegen aan een film .....	106
De opnamemodus (   ) instellen .....	107
De geluidsopname instellen voor film (  voor film) .....	108
Filmaudio opnemen met een IC-recorder .....	109
<b>Het weergavemenu gebruiken</b> .....	<b>110</b>
Beelden gedraaid weergeven (  ).....	110
Foto's bewerken .....	110
Een foto opslaan uit een film (Foto's uit filmbild vastleggen) .....	113
Films bijsnijden (Film bijsnijden) .....	113
Alle beveiligingen annuleren.....	114
Alles Kopiëren .....	114
<b>Het setup-menu gebruiken</b> .....	<b>115</b>
De kaart formatteren (Kaart-instelling) .....	116
Alle beelden wissen (Kaart-instelling) .....	116
<b>De aangepaste menu's gebruiken</b> .....	<b>117</b>
<b>A1</b> AF/MF .....	117
<b>A2</b> AF/MF .....	118
<b>A3</b> AF/MF .....	118
<b>B</b> Knop/Schakelaar/Hendel .....	119
<b>C1</b> Release//Beeldstab. ....	120
<b>C2</b> Release//Beeldstab. ....	120
<b>D1</b> Scherm/)/PC .....	121
<b>D2</b> Scherm/)/PC .....	121
<b>D3</b> Scherm/)/PC .....	123
<b>D4</b> Scherm/)/PC .....	124
<b>E1</b> Exp/ISO/BULB/ .....	124
<b>E2</b> Exp/ISO/BULB/ .....	125
<b>E3</b> Exp/ISO/BULB/ .....	125
<b>F</b> Aangepast.....	126
<b>G</b> -/WB/Kleur .....	126

<b>H1</b> Opnemen/Wissen.....	127
<b>H2</b> Opnemen/Wissen .....	128
<b>I</b> EVF .....	128
<b>J1</b>  Hulpprogramma .....	129
<b>J2</b>  Hulpprogramma .....	129
AEL/AFL .....	130
MF assist .....	131
 Fn-schakelfunctie .....	131
Bedieningspaneelweergaven kiezen (  Controle-inst.) .....	132
Informatieweergaven toevoegen .....	134
Zelfportretten maken met het menu Selfie-hulp.....	136
Camerabeelden weergeven op een televisie.....	137
Sluittijden als de flitser flitst .....	138
Combinaties van JPEG- beeldgrootten en compressieverhoudingen .....	138
De kaart instellen om hierop op te nemen.....	139
Lensinfo opslaan .....	140
De weergavestijl van de zoeker kiezen .....	140

## De camera verbinden met een smartphone 142

<b>Verbinding maken met een smartphone.....</b>	<b>143</b>
<b>Foto's overbrengen naar een smartphone.....</b>	<b>144</b>
<b>Op afstand fotograferen met een smartphone .....</b>	<b>144</b>
<b>Positiegegevens aan afbeeldingen toevoegen .....</b>	<b>145</b>
<b>De verbindingsmethode wijzigen .....</b>	<b>145</b>
<b>Het wachtwoord veranderen ...</b>	<b>146</b>
<b>Een deelorder annuleren .....</b>	<b>146</b>

<b>Draadloze LAN-instellingen initialiseren .....</b>	<b>146</b>
---	------------

## De camera aansluiten op een computer en een printer 147

<b>De camera aansluiten op een computer .....</b>	<b>147</b>
<b>Foto's naar een computer kopiëren .....</b>	<b>148</b>
<b>De computersoftware installeren .....</b>	<b>149</b>
<b>De OLYMPUS Digital Camera Updater installeren.....</b>	<b>149</b>
<b>Gebruikersregistratie .....</b>	<b>149</b>
<b>Direct afdrukken (PictBridge).....</b>	<b>150</b>
Eenvoudig printen.....	150
Printen volgens de specificatie van de klant .....	151
<b>Afdruk besteld (DPOF).....</b>	<b>152</b>
Een afdrukbestelling aanmaken.....	152
Alle of geselecteerde foto's uit de afdrukbestelling verwijderen .....	153

## Let op 154

<b>Batterij en laadapparaat.....</b>	<b>154</b>
<b>De optionele lichtnetadapter gebruiken .....</b>	<b>154</b>
<b>Uw laadapparaat in het buitenland gebruiken .....</b>	<b>155</b>
<b>Toepasbare geheugenkaarten.....</b>	<b>155</b>
<b>Opnamemodus en bestandsgrootte/het aantal foto's dat kan worden opgeslagen.....</b>	<b>156</b>
<b>Verwisselbare lenzen .....</b>	<b>157</b>
<b>Reservebatterijhouder voor HLD-9.....</b>	<b>158</b>

■ Externe flitsers die zijn ontworpen voor gebruik met deze camera .....	160
Flitserfotografie met draadloze afstandsbediening .....	161
■ Andere externe flitsers .....	162
■ Belangrijkste accessoires .....	163
■ Systeemoverzicht.....	164
■ Reinigen en opbergen van de camera .....	166
Reinigen van de camera.....	166
Opslag .....	166
Reinigen en controleren van het beeldopneemelement .....	166
Pixel-mapping - Controleren van de beeldbewerkingsfuncties .....	167
■ Afterservice.....	167

## **Informatie 168**

■ Fotografeertips en -informatie.....	168
■ Foutcodes .....	170
■ Menulijst.....	174
■ Standaard Aangepaste modus-opties.....	186
■ Technische gegevens .....	188

## **VEILIGHEIDSMAT-REGELN 192**

■ VEILIGHEIDSMATREGELN...	192
---------------------------	-----

## **Aanvullingen/aanpassingen door firmware-update 199**

## **Markering 223**

# Snelle taakindex

## Fotograferen



De grootte en positie van het AF-veld wijzigen	▶ AF-veld	40
Het gebied van de autofocus beperken voor een snellere scherpstelling	▶ AF-beperker	117
De prestatie van de AF-tracking aanpassen aan de wijzigingen in de objectafstand	▶ C-AF Lock	117
De focuspositie wijzigen met een tik op de monitor terwijl u de zoeker gebruikt	▶ AF doelgebied	118
Touch AF gebruiken	▶ Het aanraakscherm gebruiken	35
AF op een klein punt gebruiken	▶ Zoomkader AF/Zoom AF	41
Framesnelheid van de zoeker wijzigen	▶ Framesnelheid (hoog)	122
Een dynamisch bereik gebruik zoals die van een optische zoeker	▶ S-OVF (Simulatie optische zoeker)	128
Opnemen zonder sluitergeluid	▶ Stil [♥]	48
Onscherpte sluiters verminderen	▶ Anti-Shock [♦]/Stil [♥]	47
Foto's maken zonder vertragingstijd	▶ Fotograferen met Pro Capture	48
Opnamen maken gelijk aan 50M pixel	▶ Opname hoge resol.	49
Het perspectief corrigeren bij het maken van foto's	▶ Trapeziumcorrectie	99
Scherpe foto's maken van de voorgrond naar de achtergrond	▶ Focusstapelings	96
Automatisch de focuspositie verplaatsen tijdens het maken van foto's	▶ Focus-bracketing	96
Donker en licht samenvoegen tijdens het maken van foto's	▶ Live composiet	30
De voortgang controleren bij het maken van foto's met een lange belichtingstijd	▶ Bulb/Time-fotografie	30
Camerabewegingen beperken	▶ Beeldstabilisator	54
Ruis met vast patroon verminderen bij het maken van foto's met een lange belichtingstijd	▶ Ruisonderdr.	125
Objecten in de zoeker controleren zelfs bij het maken van foto's bij weinig licht	▶ LV versterk.	121
Twee SD-kaartsleuven tegelijkertijd gebruiken	▶ Dubbele sleuf	15,56,139



De horizontale of verticale afbeeldingsrichting controleren voor opname	▶ Niveaumeter	23
Fotograferen met doelbewuste compositie	▶ Rasterweergave (Rasterinstellingen)	123
In een modus foto's maken die goed is voor het bewerken van beelden	▶  Fotomodus (  Specificatie-instellingen)	102
Audio opnemen met een externe recorder	▶ Verbinding maken met externe apparaten	109
Inzoomen op foto's om de scherpstelling te controleren	▶ Auto  (Opn.Beeld)	115
Gebruiksduur van de batterijen verlengen	▶ Snelle slaapstand	129
Gebruik en status van de batterij controleren	▶ Batterijstatus	129

## Weergave/bewerken

Opnemen door uitvoeren naar de externe monitor	▶ HDMI	124
Schaduwpartijen lichter maken	▶ Schaduw aanpassen (JPEG bewrk)	111
Rode ogen verhelpen	▶ Rode ogencorr. (JPEG bewrk)	111
Stilstaande beelden extraheren van een 4K-film	▶ Foto uit filmbeeld	113
Ongewenste delen van films bijsnijden	▶ Film bijsnijden	113
Foto's overbrengen naar een smartphone	▶ Foto's overbrengen naar een smartphone	144
Locatiegegevens aan beelden toevoegen	▶ Locatiegegevens aan beelden toevoegen	145

## Overig

Instellingen opslaan	▶ Toewijzen aan Aangepaste modus	89
Taal voor de menuweergave wijzigen	▶ De schermtaal wijzigen	115
Geluid voor automatische scherpstelling uitschakelen	▶ Piepgeluid	124

## Overige - Standaard foto's maken

Foto's nemen met de beste afwerking/zwart-witfoto's maken	▶ Fotomodus Kunstfilter (KUNST)	63, 90 33
---	------------------------------------	--------------

# Namen van onderdelen

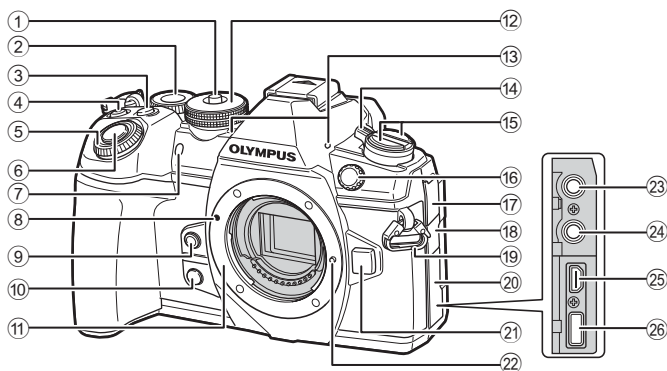

- ① Vergrendeling menuregelaar .....Blz. 24
- ② Achterste regelaar\* (☺)  
.....Blz. 26–29, 42, 72, 80, 135
- ③ **Fn2**-knop.....Blz. 72
- ④ (Film)/H-knop.....Blz. 36/Blz. 84
- ⑤ Voorste regelaar\* (☺)  
.....Blz. 26–29, 39, 42, 72, 80
- ⑥ Ontspanknop .....Blz. 25
- ⑦ Zelfontspanner-LED/  
AF hulpverl.....Blz. 46, 55/Blz. 118
- ⑧ Markering voor  
de lenskoppeling.....Blz. 16
- ⑨ Knop (witbalans met  
één druk op de knop).....Blz. 69
- ⑩ Knop (voorbeeld).....Blz. 69
- ⑪ Lensvatting (verwijder de beschermkap  
voor de lens wordt bevestigd.)
- ⑫ Modusknop .....Blz. 24
- ⑬ Stereomicrofoon .....Blz. 85, 108, 112
- ⑭ **ON/OFF**-hendel.....Blz. 18
- ⑮ knop  
Knop **AF** (AF-/Metingmodus).....Blz. 43, 45  
 **HDR**- (repererend foto's maken/  
zelfontspanner/  
HDR) knop .....Blz. 46, 50, 93
- ⑯ Aansluiting externe flitser.....Blz. 162
- ⑰ Klepje microfoonaansluiting
- ⑱ Klepje hoofdtelefoonaansluiting
- ⑲ Oogje voor de riem .....Blz. 12
- ⑳ Connectorkap
- ㉑ Lensontgrendelknop .....Blz. 17
- ㉒ Lensvergrendelingspen
- ㉓ Microfoonaansluiting (Er kan een  
in de handel verkrijgbare microfoon  
worden aangesloten.  
ø 3,5 stereoministekker) .....Blz. 109
- ㉔ Hoofdtelefoonaansluiting (Er kan een  
in de handel verkrijgbare hoofdtelefoon  
worden aangesloten.  
ø3,5 stereopenstekker)
- ㉕ HDMI-connector (type D).....Blz. 137
- ㉖ USB-connector  
(type C) ..... Blz. 109, 147, 150

\* In deze handleiding geven de pictogrammen en bewerkingen aan die met de voorste en achterste regelaar worden uitgevoerd.

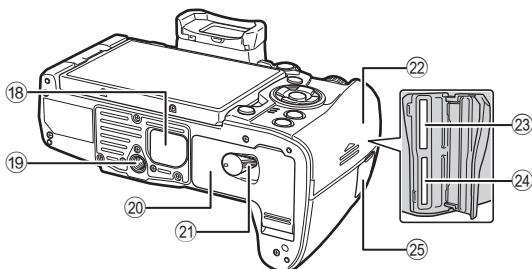
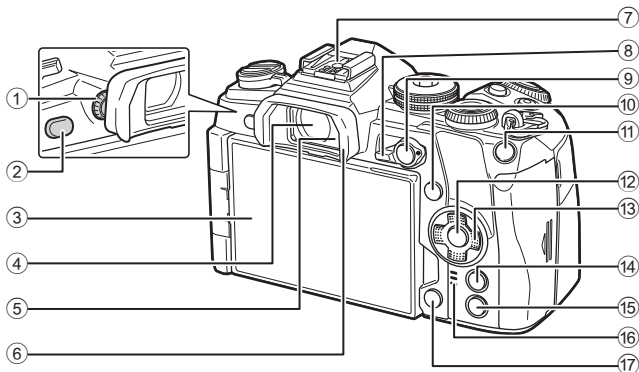

①	Dioptrieregelaar .....	Blz. 22	⑮	▶ (weergave)-knop .....	Blz. 80
②	Knop  ◻  (LV) .....	Blz. 22, 71	⑯	Luidspreker	
③	Monitor (Touchscreen) .....	Blz. 20, 22, 35, 51, 78, 86	⑰	⏪ (wis)-knop .....	Blz. 84
④	Zoeker .....	Blz. 20, 22, 140	⑱	PBH-deksel .....	Blz. 158
⑤	Oogsensor		⑲	Statiefaansluiting	
⑥	Oogkapje .....	Blz. 163	⑳	Klepje batterijvak .....	Blz. 13
⑦	Flitschoen .....	Blz. 59, 160	㉑	Vergrendeling batterijvak .....	Blz. 13
⑧	<b>Fn</b> -hendel .....	Blz. 26–29, 131	㉒	Klepje kaartcompartiment .....	Blz. 15
⑨	<b>AEL/AFL</b> -knop .....	Blz. 45, 83, 130	㉓	Kaartsleuf 1 (UHS-II compatibel) .....	Blz. 15
⑩	<b>INFO</b> -knop .....	Blz. 23, 79	㉔	Kaartsleuf 2 (UHS-I compatibel) .....	Blz. 15
⑪	<b>Fn1</b> -knop .....	Blz. 40, 80	㉕	Klepje aansluiting afstandsbedieningskabel (Aansluiting afstandsbedieningskabel) .....	Blz. 163
⑫	OK-knop .....	Blz. 51, 80, 87			
⑬	Pendelknop* .....	Blz. 80			
⑭	<b>MENU</b> -knop .....	Blz. 87			

\* In deze handleiding geven de pictogrammen  $\triangle$   $\nabla$   $\triangleleft$  bewerkingen aan die met de pendelknop worden uitgevoerd.

# 1 Voorbereiding

## Het uitpakken van de doos

Bij de camera worden de volgende onderdelen meegeleverd.  
Als er een onderdeel ontbreekt of beschadigd is, neemt u contact op met de dealer waarbij u de camera hebt gekocht.



Camera



Beschermkap van de camera



Camerariem

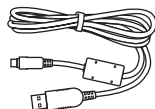

USB-kabel  
CB-USB11



Flitser  
FL-LM3



Lithium-ionbatterij  
BLH-1



Lithium-ionlader BCH-1



Kabelclip  
CC-1

### Camerariem bevestigen

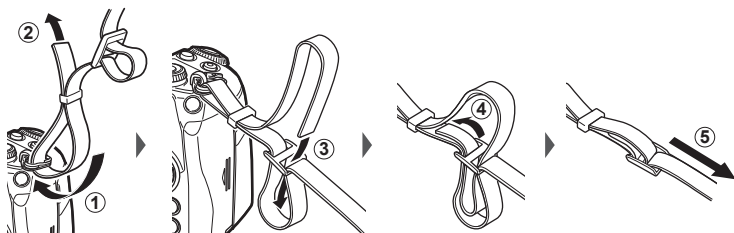

- Bevestig de riem op dezelfde manier aan de andere kant.
- Trek de camerariem tot slot strak om er zeker van te zijn dat hij goed vastzit.

## De kabelclip bevestigen

Gebruik de kabelclip om de kabel te bevestigen en bevestig de kabel aan de riem.

De kabelclip kan ook worden bevestigd aan het oogje.

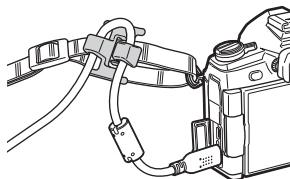

## De batterij opladen en aanbrengen

### 1 Laad de batterij op.

#### Indicator voor laadtoestand

<b>Bezig met opladen</b>	Minder dan 50%	Knippert 1 keer per seconde oranje
	50% of meer	Knippert 2 keer per seconde oranje
	Minder dan 80%	
	80% of meer	Knippert 3 keer per seconde oranje
<b>Opladen voltooid</b>	Minder dan 100%	Licht groen op
<b>Oplaadfout</b>		Knippert vijf keer per seconde groen

(Laadtijd: ongeveer 2 uur)

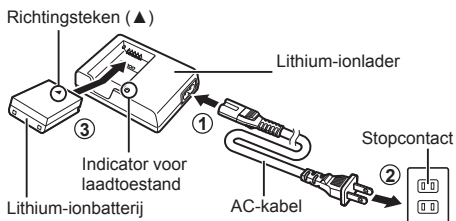

- Koppel het laadapparaat los wanneer de batterij volledig is opgeladen.

### 2 Open het klepje van het batterijcompartiment.

Klepje van het batterijcompartiment

Vergrendelknop van het batterijcompartiment

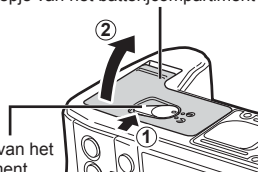

### 3 De batterij plaatsen.

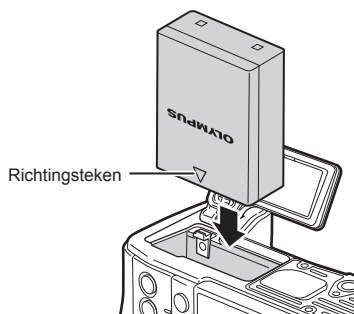

#### De batterij verwijderen

Schakel de camera uit voor u het klepje van het batterijcompartiment opent of sluit. Als u de batterij wilt verwijderen, duwt u eerst de batterijvergrendelknop in de richting van de pijl, waarna u de batterij kunt uitnemen.

- Neem contact op met een geautoriseerde dealer of servicedienst als u de batterij niet kunt verwijderen. Gebruik geen geweld.

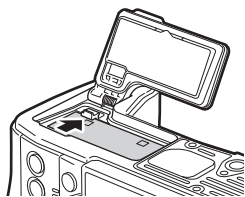

- Wij raden u aan een reservebatterij bij de hand te houden voor als u langer door wilt gaan met fotograferen en de gebruikte batterij leeg raakt.
- Lees ook "Batterij en laadapparaat" (Blz. 154).

## De kaart plaatsen

De volgende soorten SD-geheugenkaarten (in de handel verkrijgbaar) kunnen met deze camera worden gebruikt: SD, SDHC, SDXC en Eye-Fi.



### Eye-Fi-kaarten

Lees "Toepasbare geheugenkaarten" (Blz. 155) vóór gebruik.

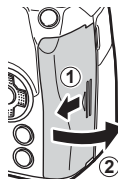
#### 1 Open het klepje van het kaartcompartiment.



#### 2 Schuif het kaartje zover in de kaartsleuf totdat het op zijn plaats vastklikt.

- De opnamegegevens worden vastgelegd volgens de geselecteerde optie voor [Instellingen opslaan ] (Blz. 56).
-  "Toepasbare geheugenkaarten" (Blz. 155)
- Schakel de camera uit voor u het kaartje plaatst of verwijdert.
- Pas geen kracht toe voor het plaatsen van een beschadigde of vervormde kaart. Dat kan de kaartsleuf beschadigen.

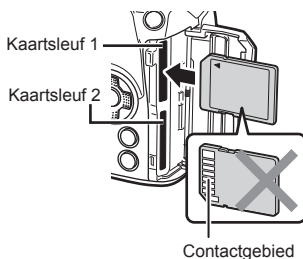

#### 3 Sluit het klepje van het kaartcompartiment.

- Sluit het klepje stevig tot u een klik hoort.
- Zorg ervoor dat het klepje van het kaartcompartiment gesloten is voordat u de camera gebruikt.

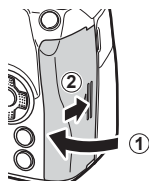

- Kaarten moeten vóór het eerste gebruik van met deze camera worden geformatteerd (Blz. 116).
- Als een UHS-II-kaart is ingevoerd in sleuf 2 (compatibel met UHS-I), werkt deze kaart als een UHS-I-kaart.
- Er kunnen niet meerdere Eye-Fi-kaarten tegelijkertijd worden gebruikt.

### ■ Geheugenkaart verwijderen

Druk de kaart naar binnen om de kaart te ontgrendelen. Neem de kaart uit de camera.

- Verwijder de batterij of kaart niet als de kaartschrijfindicator (Blz. 21) zichtbaar is.

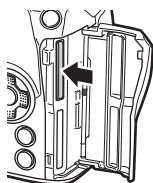

## Een lens op de camera bevestigen

1

Voorbereiding

- 1 Verwijder de achterkap van de lens en de beschermkap van de camera.



- 2 Houd de rode koppelingsmarkering op de lens tegenover de rode markering op de camera en steek de lens in het camerahuis.

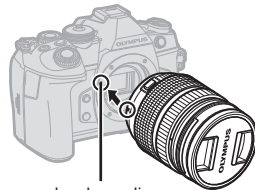

Markering voor lenskoppeling

- 3 Draai de lens in de richting van de pijl tot u een klik hoort (richting aangegeven door pijl ③).



- Zorg ervoor dat de camera is uitgeschakeld bij het bevestigen of verwijderen van de lens.
- Druk de lensontgrendelknop niet in.
- Raak geen inwendige onderdelen van de camera aan.

### ■ De lenskap verwijderen

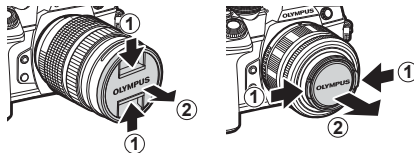



### ■ De lens van de camera verwijderen

Zorg ervoor dat de camera is uitgeschakeld tijdens het verwijderen van de lens. Terwijl u de lensontgrendelknop ingedrukt houdt, draait u de lens in de richting van de pijl.



### Verwisselbare lenzen

Zie "Verwisselbare lenzen" (Blz. 157).

## De monitor gebruiken

U kunt de oriëntatie en de hoek van de monitor aanpassen.

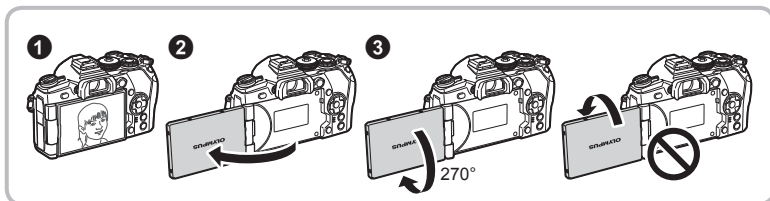
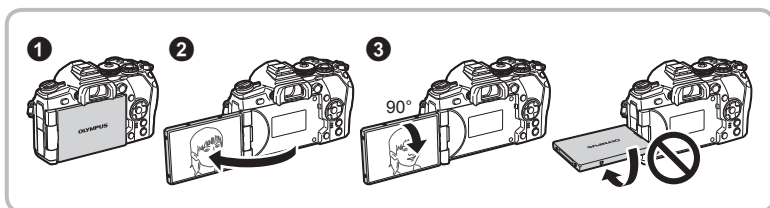

- Draai de monitor voorzichtig binnen de aangegeven grenzen. Gebruik geen kracht; als u de monitor forceert, kunt u de connectors beschadigen.
- Als u een krachtige zoomlens gebruikt en de monitor in de positie voor zelfportretten plaatst, wordt de zoomlens automatisch ingesteld op de groothoekzijde.
- Wanneer de monitor in de positie voor zelfportretten is geplaatst, kunt u de camera via het scherm bedienen. "Zelfportretten maken met het menu Selfie-hulp" (Blz. 136)

## De camera aanzetten

1

Voorbereiding

### 1 Zet de **ON/OFF**-schakelaar op positie **ON**.

- Wanneer de camera is ingeschakeld, wordt de monitor ingeschakeld.
- Zet de camera uit en plaats de schakelaar in de positie **OFF**.

#### ■ ON/OFF hendel

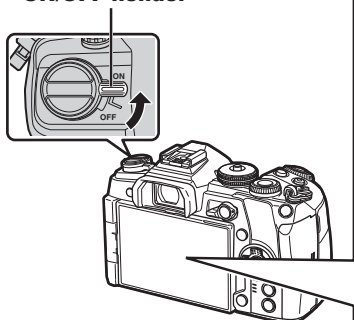

#### ■ Monitor

##### Batterijniveau

Batterijpictogram en batterijniveau (%) worden weergegeven.

- (groen): de camera is klaar om foto's te maken.
- (groen): de batterij is niet vol.
- (groen): de batterij is laag.
- (knippert rood): laad de batterij op.



#### Camera in slaapstand

Als er ongeveer een minuut lang geen bediening plaatsvindt, schakelt de camera naar de "slaapstand" (stand-by) om de monitor uit te schakelen en alle acties te annuleren. De camera wordt weer geactiveerd zodra u een van de knoppen drukt (ontspanknop, ►-knop, enz.). De camera schakelt automatisch uit als hij gedurende 4 uur in de slaapstand heeft gestaan. Zet de camera opnieuw aan voordat u hem gebruikt.

## Datum en tijd instellen

Informatie over datum en tijd worden samen met de beelden opgeslagen op de kaart. De bestandsnaam is ook inbegrepen bij de informatie over datum en tijd. Zorg ervoor dat u de juiste datum en tijd instelt voordat u de camera gebruikt. Bepaalde functies kunnen niet worden gebruikt als de datum en tijd niet zijn ingesteld.

### 1 Geef de menu's weer.

- Druk op de knop **MENU** om de menu's weer te geven.

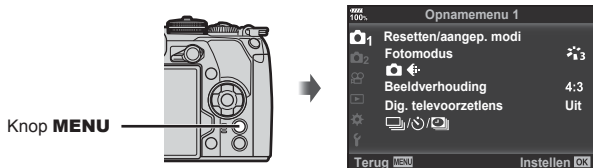

### 2 Selecteer [ⓘ] op het tabblad [f] (instellingen).

- Selecteer met  $\Delta$   $\nabla$  op de pendelknop de optie [f] en druk daarna op  $\triangleright$ .
- Selecteer [ⓘ] en druk op  $\triangleright$ .



### 3 Stel de datum, tijd en de datumindeling in.

- Gebruik  $\triangleleft$   $\triangleright$  om items te selecteren.
- Gebruik  $\Delta$   $\nabla$  om het geselecteerde item te wijzigen.

### 4 Selecteer [🗓️] (taal voor de monitor wijzigen) in de tab [f] (instellingen).

- Voor de schermteksten en de foutmeldingen kunt u naast het Engels ook andere talen kiezen.

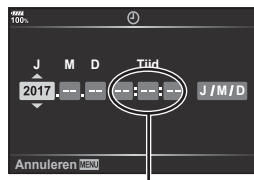

De tijd wordt weergegeven in 24-uursformaat.

### 5 Sla de instellingen op en sluit het menu.

- Druk op de knop **OK** om de cameraklok in te stellen en terug te keren naar het menu.
  - Druk op de knop **MENU** om de menu's te sluiten.
- Als de batterij uit de camera is verwijderd en de camera wordt een tijd niet gebruikt, kunnen de fabrieksinstellingen voor datum en tijd hersteld worden.

## 2 Opnamen maken



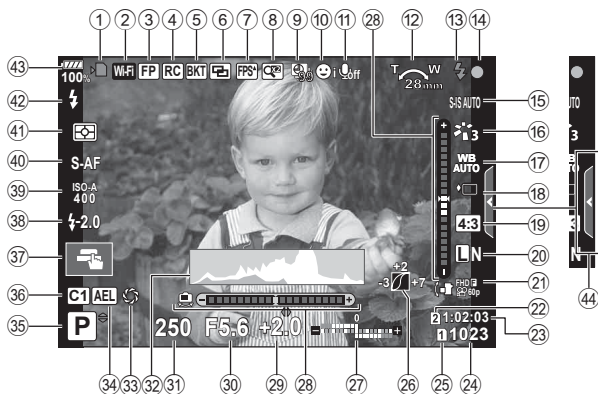

### Informatieweergave tijdens het fotograferen

#### Monitorbeeld tijdens fotomodus

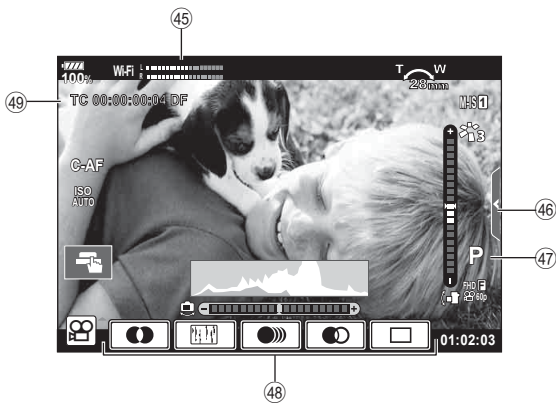

#### Monitorbeeld tijdens filmmodus



- ① Schrijfaanduiding kaart ..... Blz. 15  
 ② Draadloze LAN-verbinding ... Blz. 142-146  
 ③ Super FP-Flitser ..... Blz. 160  
 ④ RC-modus ..... Blz. 161  
 ⑤ Autobracket/HDR ..... Blz. 93/Blz. 50  
 ⑥ Meervoudige belichting ..... Blz. 97  
      Trapeziumcorrectie ..... Blz. 99  
 ⑦ Hoge framesnelheid ..... Blz. 122  
      S-OVF\* ..... Blz. 128  
 ⑧ Digitale televoorzetlens ..... Blz. 90  
 ⑨ 'Time Lapse'-film ..... Blz. 92  
 ⑩ Gezichtsprioriteit/Oogprioriteit ..... Blz. 40  
 ⑪ Filmgeluid ..... Blz. 108  
 ⑫ Zoomrichting/  
     brandpuntsafstand/waarschuwing  
     interne temperatuur  °C/°F ..... Blz. 172  
 ⑬ Flitser ..... Blz. 59  
     (knippert: bezig met opladen, blijft  
     continu zichtbaar: laden is klaar)  
 ⑭ AF-bevestigingsteken ..... Blz. 25  
 ⑮ Beeldstabilisator ..... Blz. 54  
 ⑯ Fotomodus ..... Blz. 63, 90  
 ⑰ Witbalans ..... Blz. 42, 53  
 ⑱ Sequentiële opnames/zelfontspanner/  
     anti-schok-opnames/stil opnemen/  
     Pro Capture-opnames/Opnames  
     met hoge resolutie ..... Blz. 46–49, 55  
 ⑲ Breedte-hoogteverhouding ..... Blz. 55  
  
 \* Wordt alleen in de zoeker weergegeven.  
  
 ④⑤ Opnameniveaumeter ..... Blz. 108  
 ④⑥ Tabblad Stille opname ..... Blz. 38  
 ④⑦ Filmmodus (belichting) ..... Blz. 106  
 ④⑧ Filmeffect ..... Blz. 37  
 ④⑨ Tijdcode ..... Blz. 104  
  
 ⑳ Beeldkwaliteit (foto's) ..... Blz. 57, 90  
 ㉑ Opnamemodus (films) ..... Blz. 57  
 ㉒  Opslagsleuf ..... Blz. 139  
 ㉓ Beschikbare opnametijd ..... Blz. 156  
 ㉔ Aantal foto's dat kan worden  
     opgeslagen ..... Blz. 156  
 ㉕  Instellingen opslaan ..... Blz. 56  
 ㉖ Licht- & schaduwbediening ..... Blz. 68  
 ㉗ Boven: Flitssterkteregelaar ..... Blz. 62  
     Onder: Belichtingscorrectie ..... Blz. 39  
 ㉘ Niveaumeter ..... Blz. 23  
 ㉙ Belichtingscorrectiewaarde ..... Blz. 39  
 ㉚ Diafragmawaarde ..... Blz. 26–29  
 ㉛ Sluittijd ..... Blz. 26–29  
 ㉜ Histogram ..... Blz. 23  
 ㉝ Voorbeeld ..... Blz. 69  
 ㉞ AE-vergrendeling ..... Blz. 45, 130  
 ㉟ Opnamestand ..... Blz. 24–37  
 ㊱ Aangepaste modus ..... Blz. 35, 89  
 ㊲ Aanraakbediening ..... Blz. 35  
 ㊳ Flitssterkteregelaar ..... Blz. 62  
 ㊴ ISO-gevoeligheid ..... Blz. 42, 52  
 ㊵ AF-modus ..... Blz. 43, 52  
 ㊶ Lichtmeetmodus ..... Blz. 45, 52  
 ㊷ Flitsmodus ..... Blz. 59  
 ㊸ Batterijniveau ..... Blz. 18  
 ㊹ Oproepen live uitleg ..... Blz. 31

## Overschakelen tussen weergaven

De camera is uitgerust met een oogsensor waardoor de zoeker wordt ingeschakeld wanneer u de zoeker bij uw oog brengt. Als u de zoeker van uw oog vandaan haalt, wordt de zoeker uitgeschakeld en de monitor ingeschakeld.



Monitor



Live view wordt weergegeven op de monitor.

Breng de zoeker naar uw oog

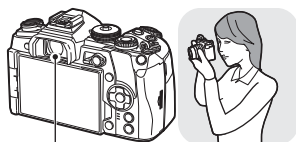





Zoeker

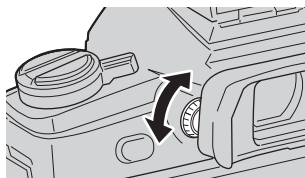

De zoeker wordt automatisch ingeschakeld wanneer u de zoeker naar uw oog brengt. Wanneer de zoeker oplicht, schakelt de monitor uit.

- De zoeker schakelt niet in als de monitor gekanteld is.
- Als de zoeker niet scherp is, brengt u de zoeker naar uw oog en stelt u het display scherp door de dioptrieregelaar te draaien.



- Druk op de knop  om te wisselen tussen live view en opnamen maken met de zoeker (live view en superbedieningspaneel). Als het superbedieningspaneel (Blz. 51) op de monitor wordt weergegeven, schakelt de zoeker in wanneer u deze naar uw oog brengt.
- U kunt het instelmenu EVF autom. schakelen weergeven als u de knop  indrukt en deze vasthoudt.  [EVF autom. schakelen] (Blz. 128)

## De informatieweergave omschakelen

U kunt de informatie die tijdens de opname op de monitor verschijnt, wijzigen via de knop **INFO**.

Knop **INFO**

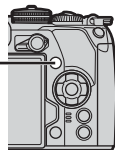

- U kunt de instellingen van Aangepast1 en Aangepast2 wijzigen. [Info-instellingen] > [LV-Info] (Blz. 121), [Info-instelling] (Blz. 128)
- De informatie die wordt weergegeven in de filmmodus () kan verschillend zijn van de informatie die wordt weergegeven in fotomodus. Videomenu > Weergave-instellingen] (Blz. 104)
- De schermen met informatie kunnen in beide standen worden gezet door aan de regelaar te draaien terwijl u op de knop **INFO** drukt.

### Histogramweergave

Er wordt een histogram weergegeven dat de verdeling van de helderheid in het beeld toont. De horizontale as toont de helderheid en de verticale as het aantal pixels bij elke helderheid in het beeld. Delen boven de bovengrens worden rood weergegeven, delen onder de ondergrens worden blauw weergegeven, en het deel dat met spotmeting is gemeten wordt groen weergegeven.

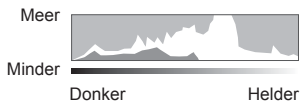

### Niveaumeterweergave

De oriëntatie van de camera wordt aangegeven. De stand voor "kantelen" wordt aangegeven op de verticale balk en de stand voor "horizon" wordt aangegeven op de horizontale balk. Gebruik de indicaties op het gauge-niveau als richtlijn.

## Foto's maken

Gebruik de functieknop om de opnamemodus te selecteren en neem de foto.

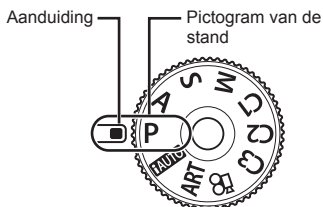

### ■ Type opnamemodi

Zie hierna voor het gebruik van de verschillende opnamefuncties.

<b>P</b> .....	Blz. 26	<b>AUTO</b> .....	Blz. 31
<b>A</b> .....	Blz. 27	<b>ART</b> .....	Blz. 33
<b>S</b> .....	Blz. 28		Blz. 37
<b>M</b> .....	Blz. 29	<b>C1/C2/C3</b> .....	Blz. 35

**1** Druk op de vergrendeling van de menuregelaar om de menuregelaar te ontgrendelen en draai de regelaar naar de gewenste modus.

- Wanneer de vergrendeling voor de functieknop is ingedrukt, is de functieknop vergrendeld. Elke keer dat op de vergrendeling wordt gedrukt, schakelt deze tussen vergrendeld/ontgrendeld.

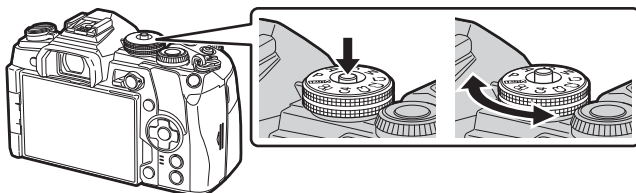

**2** Kadreer de opname.

- Let op dat uw vingers of de camerariem niet in de weg zitten van de lens of de AF-verlichting.

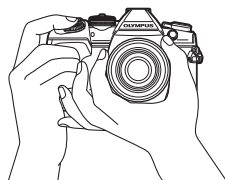

Modus Landschap

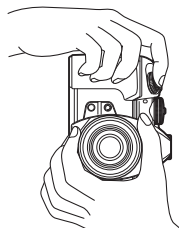

Modus Portret



### 3 Stel scherp.

- Geef het onderwerp in het midden van de monitor weer en druk zacht op de ontspanknop tot in de eerste positie (druk de ontspanknop half in). Het bevestigingsteken voor AF (●) wordt weergegeven en er verschijnt een groen kader (AF-kader) om de scherpgestelde zone heen.



- Als het AF-bevestigingsteken knippert, is het motief niet scherpgesteld. (Blz. 168)

### 4 Laat de sluitser los.

- Druk de ontspanknop helemaal in (tot aan de aanslag).
- De camera ontspant de sluitser en maakt een foto.
- Het opgenomen beeld verschijnt op de monitor.
- U kunt scherpstellen en fotograferen met aanraakbediening.  "Opnamen maken met bediening van het aanraakscherm" (Blz. 35)

#### De ontspanknop half en helemaal indrukken

De ontspanknop heeft twee posities. De ontspanknop licht indrukken tot aan de eerste positie en deze daar vasthouden heet "de ontspanknop half indrukken"; de ontspanknop volledig indrukken tot aan de tweede positie heet "de ontspanknop helemaal indrukken".



## De camera laten beslissen over diafragma en sluitersnelheid (programmamodus)

**P** modus is een opnamemodus waarin de camera automatisch het optimale diafragma en de sluitertijd instelt aan de hand van de helderheid van het motief. Stel de functieknop in op **P**.

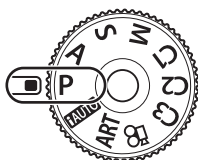

Sluitertijd  
Opnamemodus  
Diafragma waarde

- De sluitertijd en het diafragma die door de camera zijn geselecteerd worden weergegeven.
- De functies die kunnen worden ingesteld met de regelaar zijn afhankelijk van de stand van de **Fn**-schakelaar.

Regelaar	Fn-schakelaarstand	
	1	2
	Belichtingscorrectie	ISO
	Programmaverschuiving	Witbalans

- De aanduidingen voor de sluitertijd en het diafragma waarde knipperen als de camera geen correcte belichting kan verkrijgen.

Waarschuwingindicatie (knippert)	Status	Remedie
	Het motief is te donker.	• Gebruik de flitser.
	Het motief is te helder.	• Het lichtmeetbereik van de camera is overschreden. Een in de handel verkrijgbaar grijsfilter (ND-filter) om de hoeveelheid licht te beperken is vereist.

- Welke diafragma waarde hierbij gaat knipperen, hangt af van het type lens en de brandpuntsafstand van de lens.
- Wanneer u een vast ingestelde [ISO]-waarde gebruikt, moet u de instelling veranderen.  
 "De ISO-gevoeligheid (ISO) wijzigen" (Blz. 42, 52)

### Programmaverschuiving (Ps)

In de modus **P** kunt u verschillende combinaties kiezen van diafragma en sluitertijd zonder de belichting te wijzigen. De "s" wordt weergegeven naast de opnamemodus wanneer de programmaverschuiving is ingeschakeld. Als u de programmaverschuiving wilt annuleren, moet u aan de regelaar draaien tot de "s" niet langer wordt weergegeven.



Programmaverschuiving

## Het diafragma instellen (diafragma voorkeurmodus)

Modus **A** is een opnamemodus waarbij u het diafragma kiest en de camera automatisch de juiste sluitertijd laat bepalen. Stel de functieknop in op **A** om het diafragma om te stellen. Een groter diafragma (lagere F-waarde) vermindert de scherptediepte (het gebied voor of achter het scherpstelpunt waarop is scherpgesteld), waardoor de achtergrond waziger wordt weergegeven. Een kleiner diafragma (hogere F-waarde) verhoogt de scherptediepte.

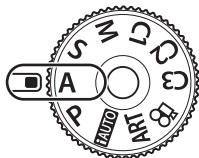

Diafragma waarde

- De functies die kunnen worden ingesteld met de regelaar zijn afhankelijk van de stand van de **Fn**-schakelaar.

Regelaar	Fn-schakelaarstand	
	1	2
	Belichtingscorrectie	ISO
	Diafragma waarde	Witbalans

### De diafragma waarde instellen

De diafragma waarde verlagen ←

→ De diafragma waarde verhogen

F2.8 ← F4.0 ← **F5.6** → F8.0 → F11

- De aanduiding voor de sluitertijd knippert als de camera geen correcte belichting kan verkrijgen.

Waarschuwingindicatie (knippert)	Status	Remedie
F5.6"/>	Het motief is onderbelicht.	<ul style="list-style-type: none"> <li>Verlaag de diafragma waarde.</li> </ul>
F5.6"/>	Het motief is overbelicht.	<ul style="list-style-type: none"> <li>Verhoog de diafragma waarde.</li> <li>Als de waarschuwingindicatie niet verdwijnt, is het lichtmeete bereik van de camera overschreden. Een in de handel verkrijgbaar grijsfilter (ND-filter) om de hoeveelheid licht te beperken is vereist.</li> </ul>

- Welke diafragma waarde hierbij gaat knipperen, hangt af van het type lens en de brandpuntsafstand van de lens.
- Wanneer u een vast ingestelde [ISO]-waarde gebruikt, moet u de instelling veranderen. "De ISO-gevoeligheid (ISO) wijzigen" (Blz. 42, 52)

## De sluitertijd instellen (sluiterprioriteitsmodus)

De **S**-modus is een opnamemodus waarbij u de sluitertijd kiest en de camera automatisch de juiste diafragma waarde laat bepalen. Stel de functieknop in op **S** om de sluitertijd in te stellen. Een korte sluitertijd kan een snelle actie “bevrozen” zonder bewegingsonscherpte. Door een langere sluitertijd wordt een opgenomen snelle actie onscherp. Deze onscherpte roept het gevoel van een dynamische beweging op.

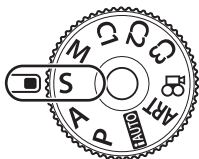

Sluitertijd

- De functies die kunnen worden ingesteld met de regelaar zijn afhankelijk van de stand van de **Fn**-schakelaar.

Regelaar	Fn-schakelaarstand	
	1	2
	Belichtingscorrectie	ISO
	Sluitertijd	Witbalans

### De sluitertijd instellen

Langere sluitertijd ← → Kortere sluitertijd

60" ← 15 ← 30 ← **60** → 125 → 250 → 8000

- De aanduiding voor de diafragma waarde knippert als de camera geen correcte belichting kan verkrijgen.

Waarschuwingindicatie (knippert)	Status	Remedie
	Het motief is onderbelicht.	<ul style="list-style-type: none"> <li>Kies in dit geval een langere sluitertijd.</li> </ul>
	Het motief is overbelicht.	<ul style="list-style-type: none"> <li>Kies een snellere sluitertijd.</li> <li>Als de waarschuwingindicatie niet verdwijnt, is het lichtmeetsbereik van de camera overschreden. Een in de handel verkrijgbaar grijsfilter (ND-filter) om de hoeveelheid licht te beperken is vereist.</li> </ul>

- Welke diafragma waarde hierbij gaat knipperen, hangt af van het type lens en de brandpuntsafstand van de lens.
- Wanneer u een vast ingestelde [ISO]-waarde gebruikt, moet u de instelling veranderen. “De ISO-gevoeligheid (ISO) wijzigen” (Blz. 42, 52)

## Het diafragma en de sluitertijd instellen (handmatige modus)

De **M**-modus is een opnamemodus waarin u zowel de diafragma waarde als de sluitertijd kiest. Bulb, tijd en live composiet-fotografie zijn ook beschikbaar. Stel de functieknop in op **M** om de diafragma waarde en de sluitertijd in te stellen.

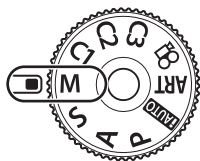

Verskil met correcte belichting

- De functies die kunnen worden ingesteld met de regelaar zijn afhankelijk van de stand van de **Fn**-schakelaar.

Regelaar	Fn-schakelaarstand	
	1	2
	Diafragma waarde	Belichtingscorrectie*
	Sluitertijd	ISO

\* Wanneer [AUTO] is geselecteerd voor [ISO], kan de belichtingscorrectie worden aangepast.



Belichtingscorrectie

Verskil tussen belichtingsinstelling en belichtingsinstelling met belichtingscorrectie

- De belichting bepaald door de diafragma waarde en sluitertijd die u hebt ingesteld en het verschil ten opzichte van een geschikte belichting gemeten door de camera, worden op de monitor weergegeven.
- De sluitertijd kan worden ingesteld op waarden tussen 1/8000 en 60 sec. of op [BULB], [LIVE TIME] of [LIVECOMP].
- Als u de diafragma waarde en sluitertijd verandert, verandert de helderheid van weergave op de monitor (of in de zoeker) niet. Als u het beeld wilt weergeven zoals het wordt opgenomen, moet u [LV versterk.] (Blz. 121) instellen in het Aangepast menu.
- Zelf wanneer u [Ruisonderdr.] hebt ingesteld, kunnen er nog altijd ruis en/of lichtvlekken zichtbaar zijn in het beeld dat op de monitor wordt weergegeven en in opnames die werden genomen bij bepaalde omgevingsomstandigheden (temperatuur enz.) en camera-instellingen.

### Ruis in foto's

Tijdens het fotograferen met een lange sluitertijd kan er ruis op het scherm verschijnen. Deze verschijnselen doen zich voor wanneer de temperatuur in het beeldopneemelement of in de elektronica van het beeldopneemelement toeneemt, waardoor er kleine elektrische stromen worden opgewekt in delen van het beeldopneemelement die normaliter niet aan licht worden blootgesteld. Dit kan ook gebeuren als u met een hoge ISO-waarde fotografeert bij extreem hoge omgevingstemperaturen. Om deze ruis te reduceren, activeert de camera de ruisonderdrukking.  [Ruisonderdr.] (Blz. 125)

## Opnamen maken met een lange belichtingstijd (BULB/LIVE TIME)

U kunt de functie BULB/LIVE TIME gebruiken voor maken van opnamen die een lange belichtingstijd vereisen, zoals nachtelijke landschappen en vuurwerk. Stel in de modus **M** de sluitertijd in op [BULB] of [LIVE TIME].

### Bulbfotografie (BULB):

De sluitertijd blijft open terwijl de ontspanknop wordt ingedrukt. De belichting eindigt wanneer de ontspanknop wordt losgelaten.

### Tijdfotografie (LIVE TIME):

De belichting begint wanneer de ontspanknop helemaal wordt ingedrukt. Om de belichting te beëindigen, drukt u de ontspanknop nogmaals helemaal in.

- Bij bulb- of tijdfotografie verandert de helderheid van het scherm automatisch.  [Bulb/Time-monitor] (Blz. 125)
- Bij gebruik van [LIVE TIME] wordt de voortgang van de belichting tijdens het fotograferen weergegeven op de monitor. De weergave kan ook worden vernieuwd door de ontspanknop half in te drukken.
- [Live Bulb] (Blz. 125) kan ook worden gebruikt om de beeldbelichting weer te geven tijdens bulbopnamen.
- [BULB] en [LIVE TIME] zijn bij sommige instellingen voor ISO-gevoeligheid niet beschikbaar.
- Om onscherpte van de camera te vermijden bij erg lange sluitertijden, plaatst u de camera op een stevig statief en gebruikt u een afstandsbedieningskabel (Blz. 163).
- Tijdens het fotograferen zijn er grenzen aan de instellingen voor de volgende functies.
  - Sequentiële opnamen/opnamen met de zelfontspanner/opnamen maken binnen een tijdsbestek/AE-bracketing/beeldstabilisator/flitser-bracketing/meervoudige belichting\* enz.
  - \* Bij selectie van een andere optie dan [Uit] voor [Live Bulb] of [Live Time] (Blz. 125)
- [Beeldstab.] (Blz. 54) wordt automatisch uitgeschakeld.

## Live Composiet-fotografie (donker en licht samenvoegen)

U kunt een composietfoto maken van meerdere opnamen terwijl u veranderingen in heldere lichtschilderingen waarneemt, zoals vuurwerk en sterren, zonder de helderheid van de achtergrond te wijzigen.

- 1 Stel een belichtingstijd in als referentie in [Instellingen composiet] (Blz. 125).
- 2 Stel in modus **M** de sluitertijd in op [LIVECOMP].
  - Wanneer de sluitertijd is ingesteld op [LIVECOMP], kunt u de [Instellingen composiet] weergegeven door te drukken op de knop **MENU**.
- 3 Druk eenmaal op de sluiterknop om de opname voor te bereiden.
  - U kunt fotograferen als een bericht op de monitor verschijnt dat aangeeft dat de voorbereidingen gereed zijn.

#### 4 Druk de sluiterknop in.

- Live Composiet-fotograferen begint. Een composiet-beeld wordt weergegeven na elke referentie-belichtingstijd, zodat u de veranderingen in het licht kunt beoordelen.
- Tijdens composietopnamen verandert de helderheid van het scherm automatisch.  [Bulb/Time-monitor] (Blz. 125)

#### 5 Druk op de sluiterknop om de opnamen te beëindigen.

- De maximale lengte van composiet fotograferen is 3 uur. Maar de beschikbare fotografeertijd kan verschillen, afhankelijk of de foto-omstandigheden, en de laadstatus van de camera.
- Er zijn grenzen aan de beschikbare ISO-instellingen.
- Om onscherpte van de camera te vermijden bij erg lange sluitertijden, plaatst u de camera op een stevig statief en gebruikt u een afstandsbedieningskabel (Blz. 163).
- Tijdens het fotograferen zijn er grenzen aan de instellingen voor de volgende functies.
  - Sequentiële opnamen, opnamen met de zelfontspanner, opnamen maken binnen een tijdsperiode, AE-bracketing, beeldstabilisator, flitser-bracketing, enz.
- [Beeldstab.] (Blz. 54) wordt automatisch uitgeschakeld.

### De camera zelf de instellingen laten kiezen (modus iAUTO)

De camera past instellingen aan aan de scène, u hoeft alleen maar de sluiterknop in te drukken.

Gebruik live uitleg om parameters als kleur, helderheid en achtergrondvervaging gemakkelijk aan te passen.

#### 1 Stel de menuregelaar in op **iAUTO**.

#### 2 Tik op het tabblad om de live uitleg weer te geven.

- Tik op een item in de uitleg om de schuif van de niveaubalk weer te geven.

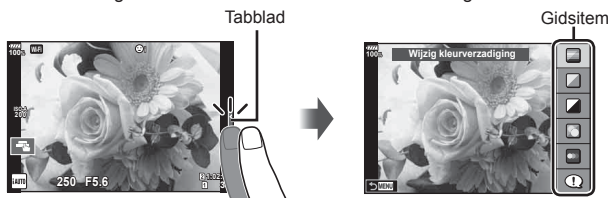

#### 3 Gebruik uw vinger om de schuifbalken te verplaatsen.

- Tik op **OK** om de instellingen te openen.
- Om de live uitleg-instelling te annuleren, tikt u op **NIEM** op het scherm.
- Als [Fototips] is geselecteerd, selecteert u een item en tikt u op **OK** om een beschrijving te openen.
- Het effect van het geselecteerde niveau is zichtbaar op het display.
  - Als [Wazige achtergrond] of [Laat beweging zien] geselecteerd is, keert het display terug naar de normale weergave, maar het geselecteerde effect is zichtbaar in de uiteindelijke foto.

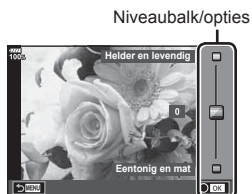

- 4 Herhaal de stappen 2 en 3 om meerdere onderwerpen voor live uitleg in te stellen.
- Een vinkje verschijnt bij de onderwerpen voor live uitleg die reeds zijn ingesteld.



- 5 Neem een foto.
- Om de live uitleg te annuleren, drukt u op de knop **MENU**.
  - [Wazige achtergrond] en [Laat beweging zien] kunnen niet tegelijk worden ingesteld.
  - Als [RAW] momenteel geselecteerd is voor de beeldkwaliteit, wordt de beeldkwaliteit automatisch ingesteld op [L+N+RAW].
  - De live uitleg-instellingen worden niet toegepast op de RAW-kopie.
  - Het is mogelijk dat beelden er korrelig uitzien bij sommige instelniveaus van de live uitleg.
  - Wijzigingen aan de instelniveaus van de live uitleg zijn mogelijk niet zichtbaar op de monitor.
  - De beeldsnelheid daalt wanneer [Wazige beweging] is geselecteerd.
  - De flitser kan niet worden gebruikt als de live uitleg is ingesteld.
  - Wanneer u live uitleg-instellingen doorvoert die de limieten van de belichtingsmeters van de camera overschrijden, kan dit leiden tot over- of onderbelichte beelden.



## Creative filters gebruiken

Met Creatieve filters kunt u veel plezier beleven met artistieke effecten.

### ■ Soorten kunstfilters

<b>Pop-art</b> I/II *	Maakt een foto die de schoonheid van kleuren benadrukt.
<b>Soft-focus</b>	Maakt een afbeelding die een atmosfeer met een zachte tint weergeeft.
<b>Bleke/lichte kleur</b> I/II *	Maakt een foto die warm licht uitdrukt door het algemene licht te verspreiden en het beeld iets te overbelichten.
<b>Lichte toon</b>	Maakt een kwaliteitsafbeelding door zowel schaduwen als overbelichte delen te verzachten.
<b>Korrelige film</b> I/II *	Maakt een foto die de ruwheid van zwart/wit foto's weergeeft.
<b>Gaatjescamera</b> I/II/III *	Maakt een foto die er uitziet alsof hij is genomen met een oude of speelgoedcamera door de rand te verduisteren.
<b>Diorama</b> I/II *	Maakt een miniatuur-achtige foto door verzadiging en contrast te benadrukken, en door gebieden buiten het scherptegebied te vervagen.
<b>Cross-process</b> I/II *	Maakt een foto die een surrealistische sfeer schept. Cross-process II maakt een foto die de nadruk legt op magenta.
<b>Zacht sepia</b>	Maakt een foto van hoge kwaliteit door schaduwen weg te drukken en het algehele beeld te verzachten.
<b>Dramatische toon</b> I/II *	Maakt een foto die het verschil benadrukt tussen licht en donker door het contrast gedeeltelijk te verhogen.
<b>Key Line</b> I/II *	Maakt een foto die randen benadrukt en voegt een illustratieve stijl toe.
<b>Aquarel</b> I/II *	Maakt een zachte, heldere foto door donkere gebieden te verwijderen, bleke kleuren op een wit canvas samen te voegen en contouren verder te verzachten.
<b>Vintage</b> I/II/III *	Drukt een alledaagse foto uit in een nostalgische vintage-tint met gedrukte filmverkleuring en vervaging.
<b>Gedeeltelijke kleur</b> I/II/III *	Benadrukt een motief op indrukwekkende wijze door kleuren te extraheren die u wilt benadrukken en al het andere monotoon te houden.
<b>ART BKT (ART-bracketing)</b>	Neemt met één opname beelden op met alle opties van het creatieve filter. Druk op de knop <b>INFO</b> op het selectiescherm om het filter te selecteren waarmee u opnamen wilt maken.

\* II en III zijn alternatieve versies van het origineel (I).

## 1 Draai de functieknop naar **ART**.

- Een menu met kunstfilters wordt weergegeven. Selecteer een filter met de achterste regelaar.
- Een menu met creatieve filters wordt weergegeven. De beschikbare effecten zijn afhankelijk van het geselecteerde filter (Soft-focus-effect, Pinhole-effect, Kadereffect, Witte-randeffect, Starlight-effect, Kleurenfilter, Monochroom, Wazig effect of Schaduweffect).
- Druk op de knop **OK** of druk de ontspanknop half in om het gemarkeerde item te selecteren en het kunstfiltermenu te verlaten.



## 2 Neem een foto.

- Om een andere instelling te kiezen, drukt u op de knop **OK** om het kunstfiltermenu weer te geven.
- Om de voordelen van de creatieve filters maximaal te benutten, zijn enkele instellingen van opnamefuncties gedeactiveerd.
- Als [RAW] momenteel geselecteerd is voor de beeldkwaliteit (Blz. 57, 90), wordt de beeldkwaliteit automatisch ingesteld op [L+N+RAW]. Het creatieve filter wordt alleen toegepast op de JPEG-kopie.
- Afhankelijk van het motief kunnen toonovergangen gekarteld zijn, kan het effect minder goed merkbaar zijn of kan het beeld "korreliger" worden.
- Bepaalde effecten zijn mogelijk niet zichtbaar in live view of tijdens het opnemen van films.
- De weergave is afhankelijk van de gebruikte filters, effecten of instellingen voor de filmkwaliteit.

### ■ [Gedeeltelijke kleur] gebruiken

Alleen geselecteerde kleurtinten in kleur vastleggen.

#### 1 Draai de functieknop naar **ART**.

#### 2 Selecteer [Gedeeltelijke kleur].

#### 3 Markeer een type of effect en druk op de knop **OK**.

- Er verschijnt een kleurenring in het display.

#### 4 Draai aan de voorste of achterste regelaar om een kleur te selecteren.

- Het effect is zichtbaar op de display.

#### 5 Neem een foto.





## Aangepaste modi (C1, C2, C3)

Sla de instellingen op voor iedere aangepaste modus, zodat u deze later onmiddellijk kunt oproepen.

- Er kunnen verschillende instellingen worden opgeslagen onder **C1**, **C2** en **C3** met de optie [Resetten/aangep. modi] (Blz. 89) in  Opnamemenu 1.
- De instellingen voor de geselecteerde Aangepaste modus worden opgeroepen wanneer u de menuregelaar naar **C1**, **C2** of **C3** draait.



## Opnamen maken met bediening van het aanraakscherm

Tik op T om de instellingen voor het aanraakscherm te doorlopen.

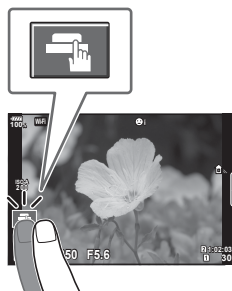
-  Tik op een motief om scherp te stellen en automatisch de sluitert te ontspannen. Deze functie is niet mogelijk in de filmmodus.
-  Bedieningen van het aanraakscherm zijn uitgeschakeld.
-  Tik om een AF-doel weer te geven en stel scherp op het motief in het geselecteerde gebied. U kunt het aanraakscherm gebruiken om de positie en de grootte van het scherpstelkader te kiezen. Foto's kunnen worden genomen door op de ontspanknop te drukken.



### ■ Voorbeeld van het object bekijken ()

- 1 Tik op het motief in het display.
  - Er verschijnt een AF-doel.
  - Gebruik de schuifbalk om de grootte van het kader te kiezen.
  - Tik op de  om de weergave van het AF-doel uit te schakelen.
- 2 Gebruik de schuifbalk om de grootte van het AF-kader aan te passen; tik vervolgens  aan om in te zoomen op de kaderpositie.
  - Gebruik uw vinger om in het display te schuiven wanneer de foto is ingezoomd.
  - Tik  aan om de zoomweergave te annuleren.

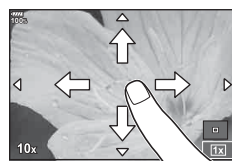
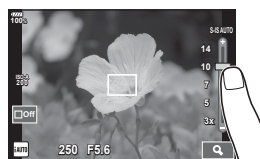

- In de volgende situaties is bediening met het aanraakscherm niet mogelijk.
  - Tijdens meervoudige belichting, op het scherm voor de witbalans met één knop, wanneer knoppen of regelaars worden gebruikt
- Raak het display niet aan met uw vingernagels of een scherp voorwerp.
- Handschoenen of een monitorafdekking kunnen de bediening van het aanraakscherm hinderen.
- U kunt de bediening van het aanraakscherm uitschakelen.  [Touchscreeninstel.] (Blz. 129)

## Films opnemen



Met de -knop neemt u videobeelden op.

### 1 Druk op de knop om de opname te starten.

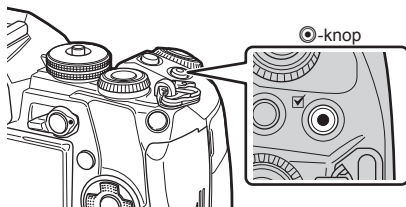
- De film die u aan het opnemen bent, wordt op de monitor weergegeven.
- Wanneer u uw oog naar de zoeker brengt, wordt de film die u aan het opnemen bent in de zoeker weergegeven.
- U kunt de focuspositie wijzigen door tijdens de opname op het scherm te tikken.



### 2 Druk opnieuw op de -knop om de opname te stoppen.

- Bij gebruik van een camera met een CMOS-beeldsensor kunnen bewegende beelden vervormd worden weergegeven door het rollende sluitereffect. Dit is een natuurkundig fenomeen waarbij de gefilmde beelden vervormd worden bij het filmen van een snel bewegend onderwerp of door de bewegingen van de camera. Dit fenomeen valt vooral op bij een grote brandpuntsafstand.
- Als de bestandsgrootte van de opgenomen film groter wordt dan 4 GB, wordt het bestand automatisch gesplitst. (Afhankelijk van de opnameomstandigheden kunnen films van minder dan 4 GB in verschillende bestanden gesplitst worden).
- Gebruik bij het filmen een SD-kaart die een SD-snelheidsklasse 10 of hoger ondersteunt.
- Een UHS-II- of UHS-I-kaart met een UHS-snelheidsklasse van 3 of beter is vereist als een filmresolutie van [4K] of [C4K], of een bitsnelheid van [A-I] (All-Intra) in het -menu wordt geselecteerd.
- Kies een andere optie dan  (multi-echo) voor [Filmeffect] (Blz. 37) bij het opnemen met een filmresolutie van [4K] of [C4K].
- Als de camera gedurende een lange periode wordt gebruikt, zal de temperatuur van het beeldopnameelement toenemen en kan er ruis en gekleurde beeldwaas verschijnen in beelden. Schakel de camera gedurende een korte periode uit. Ruis en gekleurde beeldwaas kunnen zich ook voordoen bij beelden die werden opgenomen met een hoge ISO-gevoeligheid. Als de temperatuur blijft toenemen, zal de camera automatisch uitgeschakeld worden.
- Wanneer u een Four Thirds systeemlens gebruikt, werkt de AF niet terwijl u films opneemt.
- De knop  kan in de volgende situaties niet worden gebruikt om films op te nemen:
  - Tijdens een meervoudige belichting (fotografen stopt ook.), als de knop sluitertijd half is ingedrukt, tijdens bulb/time/composietfotografie, tijdens sequentiële opnamen, tijdens het maken van opnamen binnen een tijdsperiode

## Filmstand gebruiken (🎞)





In de filmmodus (🎞) kunt u films opnemen die gebruik maken van de beschikbare effecten in de modus Fotograferen.

### ■ Effecten toevoegen aan een film [Filmeffect]

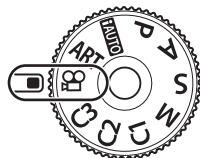
U moet eerst [Filmeffect] selecteren op het scherm dat kan worden weergegeven door Videomenu > [Weergave-instellingen 🎞] > [Info-instelling 🎞] > [Aangepast1] te selecteren en op ▶ te drukken (Blz. 104).

- 1 Draai de functieknop naar 🎞.
- 2 Druk op de knop ⏻ om te beginnen met filmen.
  - Druk nogmaals op de knop ⏻ om te stoppen met filmen.
- 3 Tik op het scherm van het pictogram van het effect dat u wilt gebruiken.



	<b>Creatieve vervaging</b>	Films met het geselecteerde effect van de fotomodus. Het vervagingseffect wordt toegepast op de overgangen tussen de scènes.
	<b>Oude film</b>	Pas willekeurig schade- en stofachtige ruis toe als bij oude films.
	<b>Multi-echo</b>	Past een nabeeldeffect toe. Nabeelden verschijnen achter bewegende voorwerpen.
	<b>Eén echo</b>	Past een nabeeld toe voor een korte periode nadat u op het pictogram hebt getikt. Het nabeeld zal na een tijdje automatisch verdwijnen.
	<b>Filmtelevoorzetsels</b>	Zoom in op een deel van het beeld zonder gebruik te maken van de lenszoom. De geselecteerde positie van het beeld kan worden ingezoomd, zelfs als u de camera op één positie houdt.

### Creatieve vervaging

Tik op het pictogram. Het effect wordt geleidelijk toegepast wanneer u op het pictogram tikt van een filmmodus.

### Oude film

Tik op het pictogram om het effect toe te passen. Tik nog een keer op het pictogram om het effect te annuleren.

### Multi-echo



Tik op het pictogram om het effect toe te passen. Tik nog een keer op het pictogram om het effect te annuleren.

### Eén echo

Iedere tik op het pictogram voegt het effect toe.

- Met de **INFO**-knop, waarmee de informatie wordt gewijzigd die op de monitor wordt weergegeven terwijl gegevens worden opgenomen, wordt het geselecteerde [Filmeffect] geannuleerd.

## Filmtelevoorzetlens

- 1 Tik op het pictogram om het zoomkader weer te geven.
  - U kunt de positie van het zoomkader wijzigen door op het scherm te tikken of  $\Delta \nabla < \triangleright$  te gebruiken.
  - Houdt de knop  $\odot$  ingedrukt om het zoomkader terug naar een centrale positie te brengen.
- 2 Tik op  om in te zoomen op het gebied in het zoomkader.
  - Tik op  om terug te keren naar de weergave van het zoomkader.
- 3 Tik op  of druk op de knop  $\odot$  om het zoomkader te annuleren en de modus Filmtelevoorzetlens te verlaten.
  - De 2 effecten kunnen niet tegelijkertijd worden toegepast.
  - Enkele effecten zijn mogelijk niet beschikbaar, afhankelijk van de fotomodus.
  - Het geluid van aanraakhandelingen en knopbediening kan worden opgenomen.
  - Vervaging kan niet worden gebruikt bij het opnemen van clips.
  - Bij het filmen van slow/quick motion-films, kunt u geen andere filmeffecten gebruiken dan Filmtelevoorzetlens.
  - De aandrijvingsmodus die wordt weergegeven in de filmmodus, is de instelling voor het maken van foto's. Het maken van foto's is niet beschikbaar in de filmmodus.
  - Als er een creatief filter of filmeffect wordt gebruikt, wordt de framesnelheid mogelijk verlaagd bij instelling voor grote afbeeldingen, zoals [4K] of [C4K].
  - Creatieve filters zijn niet beschikbaar voor films met slow motion/fast motion.
  - Filmeffecten zijn niet beschikbaar voor fotomodi van films en voor films met slow motion/fast motion.
  - Televoorzetlens voor film is niet beschikbaar als [C4K] of [4K] is ingesteld als de beeldgrootte.

## De stiltefunctie gebruiken bij filmen

U kunt voorkomen dat de camera interne geluiden opneemt tijdens het filmen. De volgende functies zijn beschikbaar als aanraakhandelingen.

- Elektronische zoom\*<sup>1</sup>, opnamevolume, diafragma, sluitertijd, belichtingscorrectie, ISO-gevoeligheid, volume hoofdtelefoon\*<sup>2</sup>

\*1 Alleen beschikbaar met gemotoriseerde zoomlenzen

\*2 Alleen beschikbaar bij het gebruik van een hoofdtelefoon

Tik op het tabblad voor stil opnemen om de functies weer te geven. Tik na het aanraken van een item op de weergegeven pijlen om de instellingen te selecteren.

- De beschikbare opties zijn afhankelijk van opnamemodus.

Tabblad voor stil opnemen



## Diverse instellingen gebruiken

### De belichting regelen (Belichting )

Draai de voorste regelaar om de belichtingscorrectie te kiezen. Kies positieve (“+”) waarden om beelden helderder te maken en negatieve (“-”) waarden om beelden donkerder te maken. De belichting kan worden aangepast met  $\pm 5.0$  EV.







- De belichtingscorrectie is niet beschikbaar in **FAUTO**.
- De zoeker en de live view-display kunnen alleen worden gewijzigd naar  $\pm 3.0$  EV. Overschrijdt de belichting deze grens, dan zal de belichtingsbalk gaan knipperen.
- Films kunnen worden gecorrigeerd in een bereik tot  $\pm 3.0$  EV.

### De modus AF-doel selecteren (AF-doelinstellingen)

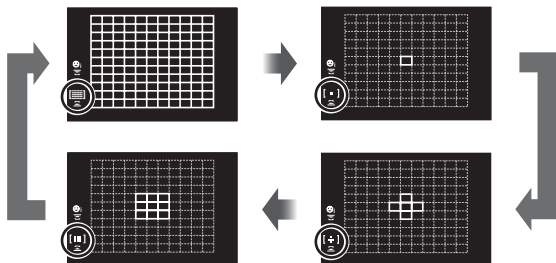
U kunt de methode voor de selectie en grootte van het kader wijzigen. U kunt ook gezichtsprioriteit-AF selecteren (Blz. 40).

- 1 Druk op de knop **Fn1** om het AF-doel weer te geven.
  - Het AF-doel kan ook worden weergegeven door op de pendelknop te drukken.
- 2 De voorste regelaar gebruiken tijdens de selectie van het AF-doel om een selectiemethode te kiezen.



 (Alle doelen)	De camera kiest automatisch uit de volledige set doelen voor scherpstellen.
 (Enkel doel)	U kunt een enkel AF-doel kiezen.
 (5-doelengroep)	De camera kiest automatisch uit de doelen in de geselecteerde vijf-doelengroep.
 (9-doelengroep)	De camera kiest automatisch uit de doelen in de geselecteerde negen-doelengroep.

- De modus Enkelvoudig doel wordt automatisch toegepast in filmopnamen als de modus Groepsdoel is ingesteld.

## Het AF-doel instellen

Selecteer de positie van het enkelvoudige doel of het groepsdoel.

- 1 Druk op de knop **Fn1** om het AF-doel weer te geven.
  - Het AF-doel kan ook worden weergegeven door op de pendelknop te drukken.
- 2 U kunt het AF-kader met de pendelknop positioneren tijdens het selecteren van AF-doelen.
  - Het aantal en de grootte van de AF-velden zijn afhankelijk van de instelling voor [Dig. televoorzetlens] (Blz. 90), [Beeldverhouding] (Blz. 55) en groepsdoelen (Blz. 39).
  - U kunt [[:::] Aangepaste instellingen] (Blz. 117) in het aangepaste menu gebruiken om de functie van de regelaars en  $\Delta \nabla \triangleleft \triangleright$  te kiezen tijdens de selectie van AF-doelen.

## Gezichtsprioriteit-AF/Oogprioriteit-AF

De camera detecteert gezichten en past de scherpstelling en digitale ESP aan.

- 1 Druk op de knop **Fn1** om het AF-doel weer te geven.
  - Het AF-doel kan ook worden weergegeven door op de pendelknop te drukken.
- 2 Gebruik de achterste regelaar om een optie te kiezen tijdens het kiezen van AF-doelen.

Geselecteerde optie

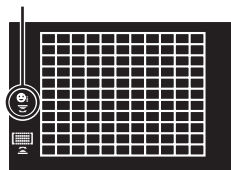

	<b>Gezichtsprio. Aan</b>	Gezichtsprioriteit aan.
	<b>Gezichtsprio. Uit</b>	Gezichtsprioriteit uit.
	<b>Gezicht en oog prio. Aan</b>	Het automatisch scherpstelsysteem selecteert het oog dat zich het dichtst in de buurt van de camera bevindt voor gezichtsprioriteit-AF.
	<b>Gezicht en r. oog prio. Aan</b>	Het automatisch scherpstelsysteem selecteert het rechteroog voor gezichtsprioriteit-AF.
	<b>Gezicht en l. oog prio. Aan</b>	Het automatisch scherpstelsysteem selecteert het linkeroog voor gezichtsprioriteit-AF.

- 4 Richt de camera op het motief.
  - Als een gezicht wordt herkend, wordt dit aangegeven met een wit kader.
- 5 Druk de ontspanknop half in om scherp te stellen.
  - Wanneer de camera scherpstelt op het gezicht in het witte kader, wordt het kader groen.
  - Als de camera de ogen van het onderwerp kan detecteren, wordt een groen kader weergegeven rond het geselecteerde oog. (oogprioriteit-AF)
- 6 Druk de sluiterknop helemaal in om een opname te maken.





- Afhankelijk van het motief en de instelling van de kunstfilter is het mogelijk dat de camera het gezicht niet correct detecteert.
- Bij een instelling [] (Digitale ESP-meting)] (Blz. 45, 52) wordt bij de meting prioriteit gegeven aan gezichten.
- Gezichtsprioriteit is ook beschikbaar in [MF] (Blz. 43, 52). Gezichten die door de camera worden herkend, worden aangeduid door witte kaders.

## Zoomkader-AF/Zoom-AF (Super Spot AF)

U kunt inzoomen op een deel van het beeld wanneer de scherpstelling wordt aangepast. Door een hoge zoomverhouding te kiezen, kunt u de automatische scherpstelling gebruiken om scherp te stellen op een kleiner gebied dan hetgeen normaal door het AF-kader wordt aangegeven. U kunt het scherpsteldoel ook nauwkeuriger positioneren.

- Als u Super Spot AF wilt gebruiken, moet u eerst [Q] toewijzen aan een knop met Knopfuncties (Blz. 68).

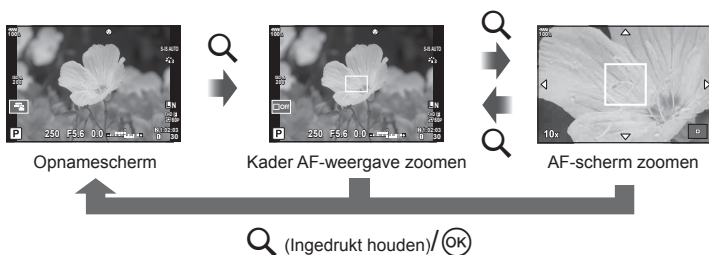

- 1 Druk de knop in en laat deze weer los om het zoomkader weer te geven.
  - Als er is scherpgesteld op het onderwerp net voor de knop wordt ingedrukt, wordt het zoomkader weergegeven in de huidige scherpstelpositie.
  - Gebruik om de positie van het zoomkader te bepalen.
  - Druk op de knop **INFO** en gebruik om de zoomverhouding te selecteren. (×3, ×5, ×7, ×10, ×14)
- 2 Druk nogmaals op de knop en laat deze los om in te zoomen op het zoomkader.
  - Gebruik om de positie van het zoomkader te bepalen.
  - U kunt de zoomverhouding met de regelaars voor en achter wijzigen.
- 3 Druk de sluitknop half in om de autofocus te starten.
  - De camera stelt scherp op het onderwerp dat zich in het midden van het beeld bevindt. Kies een andere focuspositie met .
  - De zoom is alleen op de monitor zichtbaar en heeft geen invloed op de resulterende foto's.
  - Tijdens het inzoomen maakt de IS (beeldstabilisator) geluid.

## De ISO-gevoeligheid (ISO) wijzigen

Door de ISO-gevoeligheid te verhogen, treedt er meer ruis (korrel) op in het beeld maar kunt u foto's nemen bij weinig licht. De aanbevolen instelling in de meeste situaties is [AUTO]. Deze instelling start bij ISO 200, een waarde voor een evenwichtige verhouding tussen ruis en dynamisch bereik, en past vervolgens de ISO-gevoeligheid aan afhankelijk van de opnameomstandigheden.







- 1 Zet de **Fn**-schakelaar in positie 2 en draai aan de voorste regelaar om een waarde te selecteren.
  - De belichtingscompensatie kan worden aangepast door aan de voorste regelaar te draaien in de modus **M**.



<b>AUTO</b>	De gevoeligheid wordt automatisch ingesteld aan de hand van de opnameomstandigheden. De bovenste limiet van ISO-gevoeligheid en de sluitertijd om te beginnen met het verhogen van de gevoeligheid kunnen worden ingesteld met [ISO-Auto Set] in Aangepast menu (Blz. 124).
<b>LAAG, 200–25600</b>	De gevoeligheid is ingesteld op de geselecteerde waarde.

## Kleur aanpassen (witbalans)

De witbalans (WB) zorgt ervoor dat witte objecten in beelden opgenomen door de camera er ook wit uitzien. Onder de meeste omstandigheden is [AUTO] geschikt, maar u kunt ook andere waarden selecteren op basis van de lichtbron wanneer u met [AUTO] niet de gewenste resultaten bereikt of u een bepaalde kleurtoon wilt oproepen in uw beelden.





- 1 Zet de **Fn**-schakelaar in positie 2 en draai aan de achterste regelaar om een waarde te selecteren.
  - De ISO-gevoeligheid kan worden aangepast door aan de achterste regelaar te draaien in de modus **M**.

WB-stand	Kleurtemperatuur	Lichtomstandigheden	
<b>Witbalans automatisch instellen</b>	<b>AUTO</b>	—	Voor de meeste lichtomstandigheden (als op de monitor een witte beeldpartij zichtbaar is). Gebruik deze stand voor algemeen gebruik.
<b>Vooraf ingestelde witbalans</b>		5300 K	Voor buitenopnamen op een heldere dag, of om de rode tinten bij een zonsopgang of meer kleuren bij vuurwerk vast te leggen
		7500 K	Voor buitenopnamen in de schaduw op een heldere dag
		6000 K	Voor het fotograferen buiten op een bewolkte dag
		3000 K	Voor fotograferen bij gloeilamplicht
		4000 K	Voor fotograferen bij een fluorescerende lamp
		—	Voor onderwaterfotografie
	<b>WB</b> 	5500 K	Voor flitsopnamen

<b>One-touch witbalans</b>		De met WB met één toets ingestelde kleurtemperatuur.	Druk op de <b>INFO</b> -knop om de witbalans te meten via een wit of een grijs doel, als u een flitser of een andere onbekende lichtbron gebruikt of fotografeert tijdens een gemengde belichting.  "One-touch witbalans" (Blz. 43)
<b>Custom-witbalans</b>	<b>CWB</b>	2000 K–14000 K	Nadat u op de knop <b>INFO</b> hebt gedrukt, gebruikt u de knoppen <D> om een kleurtemperatuur te selecteren en drukt u vervolgens op de knop  .

### One-touch witbalans

Meet de witbalans door een blad papier of een ander wit object te kaderen bij de belichting die u zult gebruiken voor de uiteindelijke foto. Dit is handig als u een onderwerp niet alleen bij natuurlijk licht fotografeert, maar ook bij andere lichtbronnen met verschillende kleurtemperaturen.

- 1 Selecteer [, , ] of [] (witbalans met één toets 1, 2, 3 of 4) en druk op de knop **INFO**.
- 2 Maak een foto van een stuk kleurloos papier (wit of grijs).
  - Kader het papier zodat dit het scherm vult en er geen schaduwen zichtbaar zijn.
  - Het scherm voor one-touch witbalans verschijnt.
- 3 Selecteer [Ja] en druk op de knop .
  - De nieuwe waarde wordt opgeslagen als een voorgeprogrammeerde witbalansoptie.
  - De nieuwe waarde blijft opgeslagen tot de witbalans met één knop opnieuw wordt gemeten. Uitschakelen van de camera wist de gegevens niet.

### Een scherpstelmodus selecteren (AF-modus)

U kunt een scherpstelmethode selecteren (scherpstelmodus). U kunt afzonderlijke scherpstelmethoden kiezen voor de modus Fotograferen en de filmmodus.

- 1 Druk op de knop **AF** .
- 2 Draai aan de achterste regelaar om een waarde te selecteren.



<b>S-AF</b> (Enkelv. AF)	De camera stelt één keer scherp wanneer de ontspanknop half ingedrukt wordt. Zodra de camera heeft scherpgesteld, hoort u een pieptoon en lichten het AF-bevestigingsteken en het autofocussteken op. Deze methode is geschikt voor het fotograferen van niet of nauwelijks bewegende motieven.
<b>C-AF</b> (Continue AF)	De camera herhaalt het scherpstellen terwijl de ontspanknop half ingedrukt blijft. Wanneer er op het motief is scherpgesteld, licht het AF-bevestigingsteken op de monitor op en weerklint de pieptoon zodra de scherpstelling de eerste keer wordt vergrendeld. Ook al beweegt het motief of verandert u de compositie van de foto, blijft de camera bezig met scherpstellen.

<b>MF</b> (Handmatig scherpstellen)	Dankzij deze functie kunt u handmatig op iedere positie scherpstellen via de scherpstelling op de lens.	
<b>S-AF+MF</b> (De modi S-AF en MF gelijktijdig gebruiken)	Na de ontspanknop half te hebben ingedrukt om scherp te stellen in de modus [S-AF], kunt u de scherpstelling gebruiken om de scherpstelling handmatig bij te regelen.	
<b>C-AF+TR</b> (AF-tracking)	Druk de ontspanknop half in om scherp te stellen; de camera volgt het motief en blijft erop scherpstellen zolang de ontspanknop in deze positie wordt gehouden. <ul style="list-style-type: none"> <li>• Het AF-kader wordt rood weergegeven als de camera het motief niet langer kan volgen. Laat de ontspanknop los, kadreer het motief opnieuw en druk de ontspanknop half in.</li> <li>• Het trackingbereik is smal wanneer u een Four Thirds-systeemlens gebruikt. Autofocus werkt niet terwijl het AF-doel rood wordt weergegeven wanneer de camera het onderwerp volgt.</li> </ul>	
<b>PreMF</b> (MF vooraf inst.)	De camera stelt automatisch scherp op het vooraf ingestelde scherpstelpunt tijdens het opnemen.	

- De camera kan mogelijk niet scherpstellen als het motief schaars verlicht is, wordt verduisterd door nevel of rook of te weinig contrast vertoont.
- Als u een Four Thirds-systeemlens gebruikt, is AF niet beschikbaar bij het opnemen van films.
- U kunt de AF-modus niet selecteren wanneer de MF-schakeling van de lens is ingesteld op de MF-positie en [Werkzaam] is geselecteerd voor [MF-schakeling] (Blz. 118) in het Aangepast menu.

### Een scherfstelpositie instellen voor PreMF







- 1 Selecteer [MF vooraf inst.] voor de AF-modus.
- 2 Druk op de knop **INFO**.
- 3 Druk de ontspanknop half in om scherp te stellen.
  - De focus kan worden aangepast door de scherpstelling te draaien.
- 4 Druk op de knop **OK**.
  - De functie PreMF kan worden opgeroepen door op de knop te drukken waaraan [MF vooraf inst.] is toegewezen in [Knopfuncties ]. Druk nogmaals op de knop om terug te keren naar de oorspronkelijke AF.
  - De afstand voor het vooraf ingestelde scherpstelpunt kan worden ingesteld met [MF-afst. vooraf inst.] in Aangepast Menu (Blz. 118).

## Kiezen hoe de camera de helderheid meet (meting)

U kunt kiezen hoe de camera de helderheid van het onderwerp meet.

- 1 Druk op de knop **AF** .
- 2 Draai aan de voorste regelaar om een waarde te selecteren.





 <b>Digitale ESP-meting</b>	Meet de belichting in 324 gebieden van het kader en optimaliseert de belichting voor de huidige scène of portret (als en andere optie dan [UIT] is geselecteerd voor [☺ Gezichtsprio.]). Deze methode wordt aanbevolen voor normaal fotograferen.	
 <b>Centrumgewogen lichtmeting</b>	Levert het gemiddelde van de lichtniveaus van het motief en de achtergrond, maar het centrum van het beeld telt hier zwaarder mee.	
 <b>Spotmeting</b>	Meet een klein gebied (ongeveer 2% van het kader) en richt hierbij de camera op het object dat u wilt meten. De belichting wordt aangepast op basis van de helderheid van het gemeten punt.	
 <b>Spotmeting (licht)</b>	Verhoogt de belichting van de spotmeting. Zorgt ervoor dat lichte motieven licht worden weergegeven.	
 <b>Spotmeting (schaduw)</b>	Verlaagt de belichting van de spotmeting. Zorgt ervoor dat donkere motieven donker worden weergegeven.	

- De positie van de spotmeting kan worden ingesteld op het geselecteerde AF-doel (Blz. 125).

## De belichting vergrendelen (AE-vergrendeling)















U kunt de belichting vergrendelen door op de knop **AEL/AFL** te drukken. Gebruik dit wanneer u de focus en belichting apart wilt aanpassen of wanneer u verschillende foto's bij dezelfde belichting wilt maken.



- Als u eenmaal op de knop **AEL/AFL** hebt gedrukt, wordt de belichting vergrendeld en wordt u weergegeven.  "AEL/AFL" (Blz. 130)
- Druk nogmaals op de knop **AEL/AFL** om de AE-vergrendeling op te heffen.
- De vergrendeling wordt geannuleerd zodra u de functieknop, de knop **MENU** of de knop  gebruikt.





## Sequentiële opnamen/opnamen met zelfontspanner maken

U kunt een reeks foto's maken door de ontspanknop volledig ingedrukt te houden.  
U kunt ook foto's maken met behulp van de zelfontspanner.

- 1 Druk op de knop  **HDR**.
- 2 Draai aan de achterste regelaar om een waarde te selecteren.

 <b>Enkel</b>	Telkens als de ontspanknop wordt ingedrukt, wordt er 1 foto gemaakt (gewone opnamestand, enkelbeeldopname).
 <b>Sequentieel hoog</b>	Zolang de ontspanknop volledig wordt ingedrukt, worden er foto's gemaakt met een snelheid van 15 frames per seconde (fps). De scherpstelling, belichting en witbalans worden vergrendeld op de waarden van de eerste opname in elke reeks.
 <b>Sequentieel laag</b>	Zolang de ontspanknop volledig wordt ingedrukt, worden er foto's gemaakt met een snelheid van 10 frames per seconde (fps). De scherpstelling en belichting worden vastgesteld volgens de geselecteerde opties voor de [AF-modus] (Blz. 43, 52) en [AEL/AFL] (Blz. 130).
 12s  12 sec.	Druk de ontspanknop half in om scherp te stellen en helemaal om de timer te starten. De zelfontspanner-led brandt eerst ongeveer 10 seconden continu, begint dan ongeveer 2 seconden lang te knipperen, en daarna wordt de foto gemaakt.
 2s  2 sec.	Druk de ontspanknop half in om scherp te stellen en helemaal om de timer te starten. De zelfontspanner-led knippert ongeveer 2 seconden, en daarna wordt de foto gemaakt.
 <b>Eigen zelfontspanner</b>	Druk op de knop <b>INFO</b> om [  Timer], [Aantal beelden], [Intervaltijd] en [Elk frame AF] in te stellen. Selecteer een instelling met  en pas de instelling aan met de achterste regelaar (  ). Als [Elk frame AF] is ingesteld op [Aan], wordt elk frame automatisch scherpgesteld voordat de foto wordt genomen.
 <b>Anti-Shock</b>	De minuscule camerabewegingen als gevolg van de sluiterbewegingen kunnen worden verminderd in de modi continue opnamen en opnamen met de zelfontspanner (Blz. 47).
 <b>Stil</b>	Het sluitergeluid kan worden gedempt tijdens het sequentieel fotograferen en het opnemen met de zelfontspanner (Blz. 48).
 <b>Pro Capture Hoog</b>	Sequentieel fotograferen start als u de ontspanknop half indrukt. Druk de ontspanknop volledig in om de vastgelegde beelden op de kaart op te slaan, inclusief de beelden die gemaakt zijn toen u de knop half hebt ingedrukt (Blz. 48). De scherpstelling, belichting en witbalans worden vergrendeld op de waarden van de eerste opname in elke reeks.

 <b>Pro Capture Laag</b>	Sequentieel fotograferen start als u de ontspanknop half indrukt. Druk de ontspanknop volledig in om de vastgelegde beelden op de kaart op te slaan, inclusief de beelden die gemaakt zijn toen u de knop half hebt ingedrukt (Blz. 48). De scherpstelling en belichting worden vastgesteld volgens de geselecteerde opties voor de [AF-modus] (Blz. 43, 52) en [AEL/AFL] (Blz. 130).
 <b>Opname hoge resol.</b>	Foto's kunnen op een hogere resolutie worden gemaakt (Blz. 49).

- Om de geactiveerde zelfontspanner voortijdig te stoppen, drukt u op .
- Bij fotograferen met de zelfontspanner kunt u de camera het beste op een statief zetten.
- Als u voor de camera gaat staan om de ontspanknop half in te drukken bij het gebruik van de zelfontspanner, is het mogelijk dat de foto onscherp is.
- Wanneer u  of  gebruikt, wordt live view weergegeven. Wanneer u  of  gebruikt, wordt het beeld weergegeven dat direct daarvoor is gemaakt.
- De snelheid van sequentiële opnamen varieert afhankelijk van de lens die u gebruikt en de scherpstelling van de zoomlens.
- Als tijdens sequentiële opnamen het pictogram van het batterijniveau begint te knipperen, stopt de camera met fotograferen en begint de gemaakte foto's op te slaan op het geheugenkaartje. Als batterijvoeding te laag is, kan de camera misschien niet alle foto's opslaan.
- U kunt instellen dat ongebruikte functies niet worden weergegeven bij de opties.  [  /  -instellingen ] (Blz. 121)
- De frame-doorvoersnelheid voor sequentiële opnames wordt lager als [ISO] is ingesteld op 8000 of hoger. De maximale frame-doorvoersnelheid voor de stille modus en pro-capture-modi is 30 fps.
- Foto's die in stille modus of in pro-capture modi worden gemaakt, kunnen vervorming vertonen als het onderwerp of de camera tijdens de opname snel bewegen.

## Opnamen zonder door de ontspanknop veroorzaakte trillingen (Anti-schok [])

Om schudden van de camera te voorkomen, veroorzaakt door de kleine trillingen die optreden bij het bedienen van de sluiters, vindt het opnemen plaats met een elektronische frontgordijnsluiter.

Deze wordt gebruikt bij het opnemen met een microscoop of een supertelelens. U moet eerst [Anti-schok []] instellen in  Opnamemenu 2 op een andere instelling dan [Uit] (Blz. 100).

- 1 Druk op de knop   **HDR**.
- 2 Selecteer een item gemarkeerd met  met de achterste regelaar en druk op de knop .
- 3 Neem een foto.
  - Als de ingestelde tijd is verstreken, ontspant de sluiters en wordt de foto genomen.



## Opnemen zonder sluitergeluid (Stil [♥])

In omstandigheden waar het geluid van de sluiters een probleem oplevert, kunt u foto's nemen zonder geluid te maken. Het fotograferen vindt plaats met behulp van elektronische sluiters voor zowel de voorste als achterste gordijnen, zodat de minuscule cameratrillingen veroorzaakt door de sluiterbewegingen worden beperkt, net als bij anti-schok opnames.

U kunt de periode wijzigen tussen het volledig indrukken van de ontspanknop en het loslaten van de ontspanknop in [Stil [♥]] in  Opnamemenu 2. Stel in op [Uit] om dit instel-item te verbergen (Blz. 100).

- 1 Druk op de knop  .
- 2 Selecteer een item gemarkeerd met ♥ met de achterste regelaar en druk op de knop .
- 3 Neem een foto.
  - Als de sluiters wordt ontspannen, wordt het monitorscherm even donker. Er klinkt geen sluitergeluid.
  - Het gewenste resultaat wordt mogelijk niet bereikt bij flikkerende lichtbronnen, zoals TL- of ledlampen, of als het onderwerp abrupt beweegt tijdens de opname.

## Opnamen maken zonder een vertragingstijd (Pro Capture-opnamen)

Als u de vertragingstijd wilt oplossen, wanneer u de ontspanknop helemaal indrukt tot het opnemen van de beelden start, start het sequentieel opnemen als de ontspanknop half wordt ingedrukt en start het opslaan van beelden op de kaart, inclusief de beelden die zijn opgenomen bij het half indrukken, als de ontspanknop volledig wordt ingedrukt.  is goed voor objecten met kleine veranderingen in de opnameafstand en  is goed voor objecten met grote veranderingen in de opnameafstand.

- 1 Druk op de knop  .
- 2 Selecteer  of  met de achterste regelaar en druk op de knop .
- 3 Druk de ontspanknop half in om te beginnen met de opname.
- 4 Druk de ontspanknop volledig in om de opname naar de kaart te starten.
  - Door  te selecteren wordt het diafragma begrensd op waarden tussen het maximale diafragma en f8.0.
  - Pro Capture-opnames is niet beschikbaar als u met Wi-Fi bent verbonden.
  - Pro capture is uitsluitend beschikbaar met OLYMPUS Micro Four Thirds-lenzen.
  - De camera blijft tot maximaal een minuut opnemen, terwijl de ontspanknop half wordt ingedrukt. Om de opnames te hervatten, moet de ontspanknop opnieuw half worden ingedrukt.
  - Flikkeren door fluorescerende lampen of grote bewegingen van het onderwerp kunnen vervormingen veroorzaken in beelden.
  - Tijdens bracketing wordt de monitor niet op zwart gezet en het sluitergeluid wordt gedempt.
  - De grootste sluitertijd is begrensd.
  - De sequentiële opnamesnelheid, het aantal pre-captured beelden en het maximaal aantal opnamen kan worden ingesteld in [] van [-instellingen] of [-instellingen] (Blz. 120) in het Aangepaste menu.





- De verversingssnelheid van het display kan lager worden dan de geselecteerde waarde voor [Framesnelheid] (Blz. 122) in het aangepaste menu, afhankelijk van de helderheid van het onderwerp en de geselecteerde opties voor ISO-gevoeligheid en belichtingscompensatie.
- Door  $\text{Pro}$ <sub>CapH</sub> te kiezen als [C-AF] of [C-AF+TR] is geselecteerd, wordt de autofocusmodus (Blz. 43, 52) gewijzigd naar [S-AF].

## Foto's maken in een hogere resolutie (Opname hoge resol.)

Wanneer u foto's maakt van een stilstaand onderwerp, kunt u foto's maken in een hogere resolutie. Een beeld met hoge resolutie wordt vastgelegd door meerdere opnamen te maken en tegelijkertijd de beeldsensor te bewegen. Plaats de camera op een statief of ander stabiliserend item en maak de opname.



U kunt de periode wijzigen tussen het volledig indrukken van de ontspanknop en het loslaten van de ontspanknop in [Opname hoge resol.] in  Opnamemenu 2. Stel in op [Uit] om dit instelitem te verbergen (Blz. 101).

Wanneer u opnamen met hoge resolutie hebt ingesteld, kunt u de beeldkwaliteit kiezen in de beeldkwaliteitmodus (Blz. 57, 90).

**1** Druk op de knop   **HDR**.

**2** Selecteer  met de achterste regelaar en druk op de knop .

**3** Neem een foto.

- Als de camera niet stabiel is, knippert . Wacht tot het knipperen stopt voordat u foto's maakt.
- De opname is klaar wanneer het groene pictogram  (hoge resolutie) van het scherm verdwijnt.
- U kunt kiezen uit de modi JPEG (**50M** F of **25M** F) en JPEG+RAW. Wanneer de beeldkwaliteit is ingesteld op RAW+JPEG, slaat de camera een enkel RAW-beeld op (extensie ".ORI") voordat het wordt gecombineerd met de opname met een hoge resolutie. De afzonderlijke RAW-beelden kunnen worden afgespeeld met de laatste versie van OLYMPUS Viewer 3.
- De beeldkwaliteit kan lager zijn bij flikkerende lichtbronnen, zoals TL- of ledlampen.
- [Beeldstab.] (Blz. 54) is op [Uit] ingesteld.

## HDR-beelden (High Dynamic Range, hoog dynamisch bereik) opnemen

De camera maakt verschillende foto's en combineert ze tot een HDR-foto. U kunt ook meerdere foto's nemen en HDR-beeldvorming op een computer uitvoeren (HDR-bracketingfotografie).

Belichtingscorrectie is beschikbaar met [HDR1] en [HDR2] in de modi **P**, **A** en **S**. In de **M**-modus kunt u de belichting naar wens instellen voor HDR-fotografie.

**1** Druk op de knop  **HDR**.

**2** Draai aan de voorste regelaar om een instelling te selecteren.

<b>HDR1</b>	Er worden vier opnamen gemaakt, elke opname met een verschillende belichting, waarna de opnamen in de camera worden gecombineerd tot één HDR-beeld. HDR2 biedt een indrukwekkender beeld dan HDR1. De ISO-gevoeligheid is vast ingesteld op 200. Tevens is de langste beschikbare sluitersnelheid 4 seconden en de langste belichtingstijd 15 seconden.
<b>HDR2</b>	
<b>3F 2.0EV</b>	HDR-bracketing is actief. Stel het belichtingsverschil en het aantal foto's in. HDR-beeldbewerking wordt niet uitgevoerd.
<b>5F 2.0EV</b>	
<b>7F 2.0EV</b>	
<b>3F 3.0EV</b>	
<b>5F 3.0EV</b>	

**3** Neem een foto.

- Wanneer u op de ontspanknop drukt, maakt de camera automatisch het ingestelde aantal beelden.
- Als u opnamen maakt met een lagere sluitertijd, kan dit voor meer ruis zorgen.
- Plaats de camera op een statief of ander stabiliserend item en maak de opname.
- De afbeelding die op de monitor of in de zoeker wordt getoond tijdens het maken van de opname zal verschillen van het HDR-bewerkte beeld.
- In geval van [HDR1] of [HDR2] wordt het HDR-verwerkte beeld opgeslagen als een JPEG-bestand. Wanneer de beeldkwaliteit is ingesteld op de stand [RAW], wordt het beeld opgenomen in RAW+JPEG-formaat.
- In het geval van [HDR1] of [HDR2], wordt de fotomodus ingesteld op [Natuurlijk] en de kleurinstelling op [sRGB].
- Fotograferen met flits, bracketing, meervoudige belichting en time lapse-fotografie kunnen niet samen met HDR-fotografie worden gebruikt.

## Instelling in superb Bedieningspaneel

Andere hoofdfuncties voor fotografieren kunnen worden ingesteld via het LV-superbedieningspaneel.

Druk op de knop  om het LV superbedieningspaneel weer te geven. Instellingen veranderen met    of aanraakhandelingen.



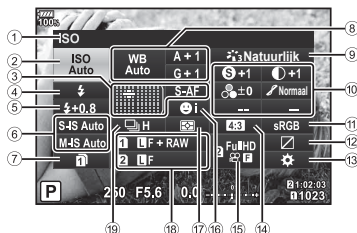



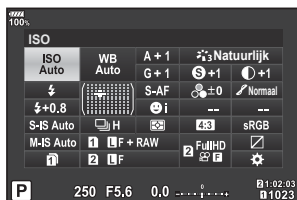



### LV-superbedieningspaneel



### Superbedieningspaneel



### Instellingen die kunnen worden aangepast met behulp van het LV-superbedieningspaneel

- |   |   |         |
|---|---|---------|
| ① Momenteel geselecteerde optie   | ⑪ Kleurruimte .....   | Blz. 67 |
| ② ISO-gevoeligheid .....  | ⑫ Licht- & schaduwbediening.....  | Blz. 68 |
| ③  AF-modus .....            | ⑬ Toewijzing knopfuncties.....  | Blz. 68 |
| AF-doel .....   | ⑭ Breedte-hoogteverhouding .....  | Blz. 55 |
| Blz. 40   | ⑮  ..... | Blz. 57 |
| ④ Flitsmodus .....  | ⑯ Gezichtsprio.....   | Blz. 40 |
| Blz. 59   | ⑰ Lichtmeetmodus .....  | Blz. 52 |
| ⑤ Regelaar flitserintensiteit .....   | ⑱  ..... | Blz. 57 |
| Blz. 62   | ⑲ Sequentiële opnamen/<br>zelfontspanner .....  | Blz. 55 |
| ⑥ Beeldstab .....   |   |         |
| Blz. 54   |   |         |
| ⑦  Instellingen opslaan..... |   |         |
| Blz. 56   |   |         |
| ⑧ Witbalans .....   |   |         |
| Blz. 53   |   |         |
| Witbalanscorrectie .....  |   |         |
| Blz. 53   |   |         |
| ⑨ Fotomodus.....  |   |         |
| Blz. 63   |   |         |
| ⑩ Scherpte  .....            |   |         |
| Blz. 64   |   |         |
| Contrast  .....              |   |         |
| Blz. 64   |   |         |
| Verzadiging  .....           |   |         |
| Blz. 65   |   |         |
| Gradatie  .....             |   |         |
| Blz. 65   |   |         |
| Kleurenfilter  .....       |   |         |
| Blz. 66   |   |         |
| Monotone kleur  .....      |   |         |
| Blz. 66   |   |         |
| Effect .....  |   |         |
| Blz. 67   |   |         |
| Kleur*1 .....   |   |         |
| Blz. 34   |   |         |
| Kleur/Levendig*2 .....  |   |         |
| Blz. 73   |   |         |

\*1 Wordt weergegeven wanneer Gedeeltelijke kleur is ingesteld.

\*2 Wordt weergegeven wanneer Kleurenmaker is ingesteld.

## De ISO-gevoeligheid (ISO) wijzigen

U kunt de ISO-gevoeligheid instellen.

☞ “De ISO-gevoeligheid (ISO) wijzigen” (Blz. 42)

- 1 Druk op de knop **OK** om het LV superb Bedieningspaneel weer te geven.
- 2 Gebruik **Δ ▽ ◀ ▶** om [ISO] te selecteren.
- 3 Gebruik de voorste regelaar om een optie te kiezen.

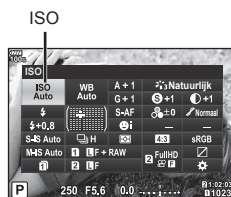

## Een scherpstelmodus selecteren (AF-modus)

U kunt een scherpstelmethode selecteren (scherpstelmodus).

☞ “Een scherpstelmodus selecteren (AF-modus)” (Blz. 43)

- 1 Druk op de knop **OK** om het LV superb Bedieningspaneel weer te geven.
- 2 Gebruik **Δ ▽ ◀ ▶** om [AF-modus] te selecteren.
- 3 Gebruik de voorste regelaar om een optie te kiezen.

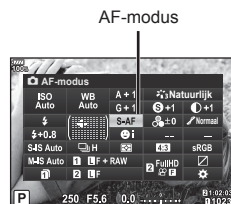

## Kiezen hoe de camera de helderheid meet (meting)

U kunt kiezen hoe de camera de helderheid van het onderwerp meet.

☞ “Kiezen hoe de camera de helderheid meet (meting)” (Blz. 45)

- 1 Druk op de knop **OK** om het LV superb Bedieningspaneel weer te geven.
- 2 Gebruik **Δ ▽ ◀ ▶** om [Meting] te selecteren.
- 3 Gebruik de voorste regelaar om een optie te kiezen.

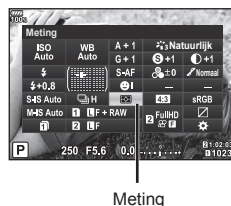

## Kleur aanpassen (witbalans)

U kunt de witbalans instellen.

☞ “Kleur aanpassen (witbalans)” (Blz. 42)

- 1 Druk op de knop **OK** om het LV superbedieningspaneel weer te geven.
- 2 Gebruik **Δ ▽ <Δ>** om [WB] te selecteren.
- 3 Gebruik de voorste regelaar om een optie te kiezen.

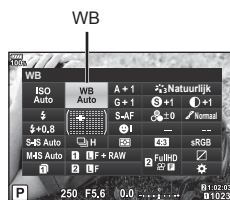

## Fijnafstellingen voor de witbalans (witbalanscompensatie)

U kunt de compensatiewaarden voor zowel automatische witbalans als vooraf ingestelde witbalans instellen en afstemmen.

- 1 Druk op de knop **OK** om het LV superbedieningspaneel weer te geven.
- 2 Gebruik **Δ ▽ <Δ>** om [WB] te selecteren.
- 3 Gebruik de voorste regelaar om een optie te kiezen.
- 4 Gebruik **Δ ▽ <Δ>** om de witbalanscompensatie te selecteren.
- 5 Wijzig de waarde voor de flitscompensatie met de voorste regelaar.

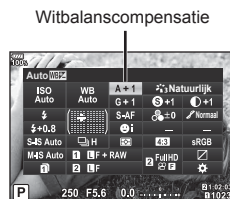

### Voor compensatie op de A-as (rood-blauw)

Verplaats de balk in de richting + om rode tinten te benadrukken en in de richting - om blauwe tinten te benadrukken.



### Voor compensatie op de G-as (groen-magenta)

Verplaats de balk in de richting + om groene tinten te benadrukken en in de richting - om magenta-tinten te benadrukken.

- Als u dezelfde witbalans wilt instellen voor alle witbalansmodi, gebruikt u [Alle **WBZ**] (Blz. 126).



## Camerabewegingen beperken (beeldstabilisator)

U kunt de camerabeweging beperken die zich kan voordoen als u foto's maakt wanneer er weinig licht is of wanneer u fotografeert bij een hoge vergroting. De beeldstabilisator start wanneer u de ontspanknop half indrukt.

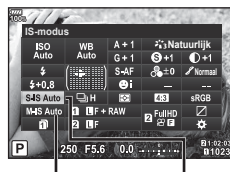
- 1 Druk op de knop  om het LV superbedieningspaneel weer te geven.
- 2 Gebruik    om de beeldstabilisatie te selecteren.
- 3 Gebruik de voorste regelaar om een optie te kiezen.







 Beeldstab.  Beeldstab.

Foto (S-IS)	UIT	Still-I.S. Uit	Beeldstabilisator is uitgeschakeld.
	S-IS AUTO	Automatische I.S.	De camera detecteert de panrichting en past de juiste beeldstabilisatie toe.
	S-IS1	I.S. alle richtingen	Beeldstabilisator is ingeschakeld.
	S-IS2	Vert. I.S.	De beeldstabilisatiefunctie wordt enkel toegepast op verticale (  ) camerabewegingen.
	S-IS3	Hor. I.S.	De beeldstabilisatiefunctie wordt enkel toegepast op horizontale (  ) camerabewegingen. Gebruik deze functie wanneer u de camera horizontaal pant met de camera in portretoriëntatie.
Film (M-IS)	UIT	Film-I.S. Uit	Beeldstabilisator is uitgeschakeld.
	M-IS1	I.S. alle richtingen	De camera gebruikt zowel sensorverschuiving (VCM) als elektronische correctie.
	M-IS2	I.S. alle richtingen	De camera gebruikt alleen sensorverschuiving (VCM) correctie. Elektronische correctie wordt niet gebruikt.

### Andere lenzen gebruiken dan Micro Four Thirds-/Four-lenzen

U kunt de informatie over de brandpuntsafstand gebruiken om camerabewegingen te verminderen bij het maken van foto's met andere lenzen dan Micro Four Thirds-lenzen of Four Thirds-lenzen.

- Stel [Beeldstab.] in, druk op de knop , druk op de knop **INFO**, gebruik vervolgens    om een brandpuntsafstand te selecteren en druk op de knop .
- Kies een brandpuntsafstand tussen 0,1 mm en 1000,0 mm.
- Kies de waarde die overeenkomt met de waarde die op de lens gedrukt staat.
- De beeldstabilisator kan te grote camerabewegingen of camerabewegingen die optreden wanneer de sluitertijd op de langste tijd is ingesteld, niet corrigeren. In dergelijke gevallen dient u een statief te gebruiken.
- Als u een statief gebruikt, dient u [Beeldstab.] in te stellen op [UIT].
- Wanneer u een lens gebruikt met een beeldstabilisatiefunctieschakelaar, wordt prioriteit gegeven aan de lensinstellingen.

- Wanneer er prioriteit wordt gegeven aan beeldstabilisatie bij de lens, wordt [S-IS1] gebruikt in plaats van [S-IS AUTO].
- U hoort eventueel een werkingsgeluid of trilling als de beeldstabilisator wordt ingeschakeld.

## Sequentiële opnamen/opnamen met zelfontspanner maken

U kunt een reeks foto's maken door de ontspanknop volledig ingedrukt te houden. U kunt ook foto's maken met behulp van de zelfontspanner.

☞ "Sequentiële opnamen/opnamen met zelfontspanner maken" (Blz. 46–45).

- 1 Druk op de knop **OK** om het LV superbedieningspaneel weer te geven.
- 2 Gebruik **Δ ▽ <|>** om sequentiële opnamen/ zelfontspanner te selecteren.
- 3 Gebruik de voorste regelaar om een optie te kiezen.

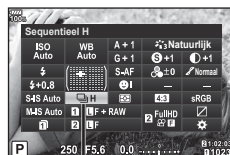

Sequentiële opnamen/  
zelfontspanner

## De beeldverhouding instellen

U kunt de breedte-hoogteverhouding (verhouding tussen horizontaal en verticaal) wijzigen terwijl u foto's maakt. Afhankelijk van uw voorkeur kunt u de breedte-hoogteverhouding instellen op [4:3] (standaard), [16:9], [3:2], [1:1] of [3:4].

- 1 Druk op de knop **OK** om het LV superbedieningspaneel weer te geven.
- 2 Gebruik **Δ ▽ <|>** om [Beeldverhouding] te selecteren.
- 3 Gebruik de voorste regelaar om een optie te kiezen.

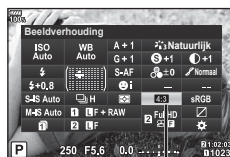

Beeldverhouding

- Beeldverhouding kan alleen worden ingesteld voor foto's.
- JPEG-beelden die zijn bijgesneden tot de geselecteerde breedte-hoogteverhouding worden opgeslagen. RAW-beelden worden niet bijgesneden en worden opgeslagen met de geselecteerde informatie over breedte-hoogteverhouding.
- Wanneer RAW-beelden worden weergegeven, wordt de geselecteerde breedte-hoogteverhouding weergegeven.







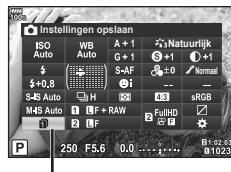







## De opslagmethode voor opnamegegevens instellen ( Instellingen opslaan)



U kunt instellen hoe de fotogegevens op een kaart worden opgeslagen.

- 1 Druk op de knop  om het LV superbiedingspaneel weer te geven.
- 2 Gebruik    om  Instellingen opslaan te selecteren.
- 3 Selecteer een item met de voorste regelaar.



 Instellingen opslaan

 (Standaard)	Deze instelling is alleen beschikbaar als er zich één kaart met vrije ruimte in de camera bevindt. Als er zich twee kaarten met vrije ruimte in de camera bevinden, worden beelden opgeslagen op de kaart die is opgegeven in [Opslagsleuf  ] (Blz. 139).
 (Autom.schakelen)	Wanneer de kaart die is opgegeven in [Opslagsleuf  ] vol is, schakelt het vastleggen van gegevens naar de andere kaart (Blz. 139).
 (Dubbel onafhankelijk  )	Beelden worden vastgelegd in de beeldkwaliteitsmodus die is opgegeven voor elke kaart in sleuf 1 en 2 (Blz. 57, 90). Opnamen maken is niet langer mogelijk wanneer één van de twee kaarten vol raakt. Houd er rekening mee dat de beeldkwaliteitsmodus wijzigt als [Dual-onafh.  ] is geselecteerd; kies de gewenste modus voordat u verdergaat.
 (Dual onafhankelijk  )	Beelden worden vastgelegd in de beeldkwaliteitsmodus die is opgegeven voor elke kaart in sleuf 1 en 2 (Blz. 57, 90). Wanneer één van de twee kaarten vol raakt, wordt het vastleggen geschakeld naar de kaart met vrije ruimte. Houd er rekening mee dat de beeldkwaliteitsmodus wijzigt als [Dual-onafh.  ] is geselecteerd; kies de gewenste modus voordat u verdergaat.
 (Dubbel zelfde  )	Beelden worden vastgelegd in dezelfde beeldkwaliteitsmodus voor beide kaarten. Opnamen maken is niet langer mogelijk wanneer één van de twee kaarten vol raakt.
 (Dual hetzelfde  )	Beelden worden vastgelegd in dezelfde beeldkwaliteitsmodus voor beide kaarten. Wanneer één van de twee kaarten vol raakt, wordt het vastleggen geschakeld naar de kaart met vrije ruimte.

- Door op de toets  te drukken, kunt u in Aangepast menu met [Kaartsleufinstellingen] de kaart aangeven waarop de opnamegegevens moeten worden vastgelegd (Blz. 139).
- De beeldkwaliteitsmodus kan wijzigen als de voor  Instellingen opslaan geselecteerde optie wordt gewijzigd of als een geheugenkaart wordt gewijzigd voor een kaart die een andere hoeveelheid extra foto's kan bevatten. Controleer de beeldkwaliteitsmodus voordat u begint met fotograferen.



## Beeldkwaliteit selecteren (📷⏪)

U kunt een beeldkwaliteit instellen voor foto's. Selecteer een kwaliteit die geschikt is voor de toepassing (zoals voor het verwerken op de pc, gebruik op websites enz.). Dit kan voor elke kaart apart worden ingesteld.

- 1 Druk op de knop **OK** om het LV superbedieningspaneel weer te geven.
- 2 Gebruik **Δ** **∇** **<** **>** om [**📷⏪**] te selecteren.
  - Voor elke kaartsleuf kan de beeldkwaliteit worden ingesteld. Als [**📷⏪** Instellingen opslaan] is ingesteld op [Dual onafh. ↓] of [Dual onafh. ↑], kunnen verschillende beeldkwaliteitsmodi worden ingesteld (Blz. 56).

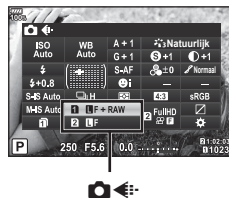

- 3 Gebruik de voorste regelaar om een optie te kiezen.
  - Maak uw keuze uit RAW- en JPEG-modi (**L**F, **L**N, **M**N en **S**N). Kies een JPEG+RAW-optie om zowel een RAW- als een JPEG-beeld op te slaan bij elke opname. De JPEG-modi zijn een combinatie van resolutie (**L**, **M** en **S**) en compressiefactor (SF, F, N en B).
  - Als u een andere combinatie wilt selecteren dan **L**F, **L**N, **M**N en **S**N, wijzigt u instellingen van [**⏪**-instelling] (Blz. 126) in Aangepast menu.
  - Tijdens het maken van opnamen met hoge resolutie (Blz. 45), kunt u een selectie maken uit **50M** F, **25M** F, **50M** F+RAW en **25M** F+RAW.
  - Door [Dual-onafh. ↓] of [Dual-onafh. ↑] voor [**📷⏪** Instellingen opslaan] te selecteren, wijzigt de beeldkwaliteitsmodus; kies de gewenste modus voordat u verdergaat.
  - De beeldkwaliteitsmodus kan wijzigen als de voor [**📷⏪** Instellingen opslaan] geselecteerde optie wordt gewijzigd of als een geheugenkaart wordt gewijzigd voor een kaart die een andere hoeveelheid extra foto's kan bevatten. Controleer de beeldkwaliteitsmodus voordat u begint met fotograferen.

### RAW-beeldgegevens

Deze indeling (extensie ".ORF") slaat onverwerkte beeldgegevens op voor latere verwerking. RAW-beeldgegevens kunnen niet worden weergegeven met andere camera's of software en RAW-beelden kunnen niet worden geselecteerd om deze af te drukken. Met deze camera kunnen JPEG-kopieën worden gemaakt van RAW-beelden.

**📷⏪** "Foto's bewerken" (Blz. 110)

## Beeldkwaliteit selecteren (📷⏪)

U kunt een filmopnamemodus instellen die geschikt is voor het gewenste gebruik. Stel de beeldkwaliteitmodus voor opname in voor de kaart die is ingesteld als de opnamebestemming voor films in [Kaartsleufinstellingen]. **📷⏪** "De kaart instellen om hierop op te nemen" (Blz. 139)

- 1 Druk op de knop **OK** om het LV superbedieningspaneel weer te geven.

2 Gebruik  $\Delta$   $\nabla$   $\triangleleft$   $\triangleright$  om [ $\text{Info}$   $\leftarrow$ ] te selecteren.



3 Gebruik de voorste regelaar om een optie te kiezen.

- Als u de instellingen in de filmopnamemodi wilt wijzigen, drukt u op  $\text{Info}$  en vervolgens op de knop **INFO** en draait u de achterste regelaar.

Opnamemodus	Toepassing	Instellingen die u kunt wijzigen
FHD $\text{30p}$ (Full HD Fine 30p)* <sup>1</sup>	Clips opnemen (Blz. 74)	Filmresolutie, bitsnelheid, framesnelheid, opnametijd* <sup>4</sup>
4K $\text{30p}$ (4K 30p)* <sup>1</sup>	Instelling 1	Filmresolutie, bitsnelheid, framesnelheid* <sup>4</sup>
FHD $\text{60p}$ (Full HD Super Fine 60p)* <sup>1*2</sup>	Instelling 2	Filmresolutie, bitsnelheid, framesnelheid* <sup>4</sup>
FHD $\text{60p}$ (Full HD Fine 60p)* <sup>1*2</sup>	Instelling 3	Filmresolutie, bitsnelheid, framesnelheid* <sup>4</sup>
FHD $\text{60p}$ (Full HD Normal 60p)* <sup>1*2</sup>	Instelling 4	Filmresolutie, bitsnelheid, framesnelheid* <sup>4</sup>
C4K $\text{24p}$ (C4K 24p)* <sup>1</sup>	Aangepast	Filmresolutie, bitsnelheid, framesnelheid, maximale opnametijd voor clip, opname met slow motion/fast motion* <sup>4</sup>
FHD $\text{H}$ (1280x720, Motion JPEG)* <sup>3</sup>	Weergave of bewerking op computer	—

\*<sup>1</sup> Bestandsindeling: MPEG-4 AVC/H.264. TDe maximale grote voor één bestand is beperkt tot 4 GB. De maximale opname tijd voor één film is beperkt tot 29 minuten.

\*<sup>2</sup> All-Intra verwijst naar een film opgenomen zonder inter-frame-compressie. Films in dit formaat zijn geschikt voor bewerken maar hebben een lagere compressieverhouding en hebben daardoor een grotere bestandsomvang.

\*<sup>3</sup> De maximale grootte van één bestand is beperkt tot 2 GB.

\*<sup>4</sup> De opnamemodus kan worden ingesteld.

$\text{Info}$  [ $\text{Info}$  Specificatie-instellingen] (Blz. 102)

- Afhankelijk van het type van het gebruikte kaartje kan de opname eindigen voor de maximale lengte is bereikt.
- Het selecteren van de bitsnelheid is mogelijk niet beschikbaar bij sommige instellingen.

## Een flitser gebruiken (flitserfotografie)

- 1 Verwijder de contactafdekking en bevestig de flitser op de camera.
  - Schuif de flitser volledig in tot deze tegen de achterzijde van de schoen komt en goed op zijn plaats zit.

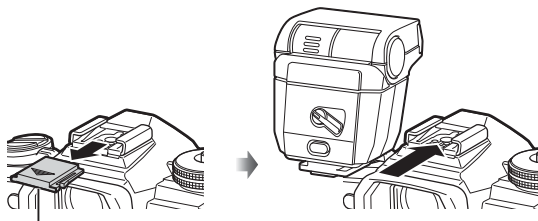

Flitsschoen-dekseltje

### De oriëntatie van de flitser wijzigen

U kunt de verticale en horizontale oriëntatie van de flitser aanpassen. U kunt ook bounce-opnamen maken.

- Houd er bij bounce-opnamen rekening mee dat de flitser het onderwerp mogelijk niet volledig verlicht.

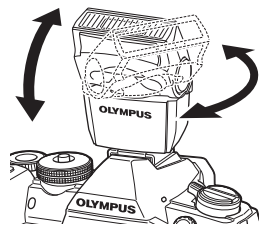

### De flitser verwijderen

Verwijder de flitser terwijl u op de schakelaar ONTGRENDEL drukt.

ONTGRENDEL-schakelaar



- 2 Stel de ON/OFF-schakelaar van de flitser in op de stand AAN en schakel de camera in.

- Beweeg de hendel naar de positie UIT als u de flitser niet gebruikt.

ON/OFF-schakelaar

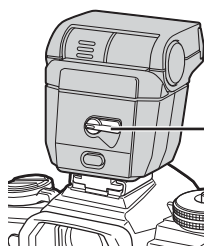

- 3 Druk op de knop **OK** om het LV superb Bedieningspaneel weer te geven.
- 4 Gebruik **Δ ▽ ◀ ▶** om [Flitsmodus] te selecteren.

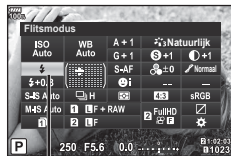

Flitsmodus

- 5 Gebruik de voorste regelaar om een optie te kiezen.
  - De beschikbare opties en de volgorde waarin deze worden weergegeven variëren naargelang de opnamemodus. "Beschikbare flitsmodi in de diverse fotografeerstanden" (Blz. 61)

	<b>Flits</b>	De flitser ontsteekt altijd, ongeacht de lichtomstandigheden.
	<b>Flitser uit</b>	De flitser ontsteekt niet.
	<b>Flitsen met onderdrukken van rode ogen</b>	De flitser flitst zodat het rode-ogenfenomeen wordt verminderd.
	<b>Trage synchronisatie (1e sluitergordijn)</b>	De flitser flitst met trage sluitertijden zodat slecht verlichte achtergronden worden opgelicht.
	<b>Trage synchronisatie (1e sluitergordijn)/flitsen met onderdrukken van rode ogen</b>	De flits met trage synchronisatie wordt gecombineerd met de flits voor onderdrukken van rode ogen.
	<b>Trage synchronisatie (2e sluitergordijn)</b>	De flitser flitst direct voordat de sluitser wordt gesloten om lichtsporen te creëren achter bewegende lichtbronnen.
	<b>Handmatig flitsen</b>	Dit is voor gebruikers die de voorkeur geven aan handmatige bediening. Als u op de knop <b>OK</b> en daarna op de knop <b>INFO</b> drukt, kunt u met de regelaar het flitsniveau aanpassen.

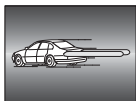

- Bij [ (flitsen met onderdrukken van rode ogen)] duurt het na de inleidende flitsen ongeveer 1 seconde voordat de sluitser ontspant. Beweeg de camera niet zolang de opname niet is voltooid.
- [ (flitsen met onderdrukken van rode ogen)] werkt mogelijk niet effectief onder bepaalde opname-omstandigheden.
- Als de flitser flitst, is de sluitertijd ingesteld op 1/250 seconde of korter. Als u met de flitser een onderwerp tegen een lichte achtergrond fotografeert, kan de achtergrond overbelicht zijn.
- De synchronisatiesnelheid voor de stille modus en focus-bracketing (Blz. 96) is 1/50 seconde. De synchronisatiesnelheid bij ISO-instellingen van 8000 en hoger, en tijdens ISO-bracketing (Blz. 96) is 1/20 seconde.

## Beschikbare flitsmodi in de diverse fotografeerstanden

Opname-modus	LV-su- perbedie- ningspa- neel	Flitsmodus	Flitsmo- ment	Voorwaarden om de flitser te laten flitsen	Grens van sluitertijd
P/A		Flits	1e sluiter- gordijn	Ontsteekt altijd	30 sec. – 1/250 sec.*
		Rode ogen onderdrukken			1/30 sec. – 1/250 sec.*
		Flitser uit	—	—	—
		Trage synchronisatie (flitsen met onderdrukking van rode ogen)	1e sluiter- gordijn	Ontsteekt altijd	60 sec. – 1/250 sec.*
		Trage synchronisatie (1e sluitergordijn)			
		Trage synchronisatie (2e sluitergordijn)	2e sluiter- gordijn		
S/M		Flits	1e sluiter- gordijn	Ontsteekt altijd	60 sec. – 1/250 sec.*
		Flitsen met onderdrukken van rode ogen			
		Flitser uit	—	—	—
		Trage synchronisatie (2e sluitergordijn)	2e sluiter- gordijn	Ontsteekt altijd	60 sec. – 1/250 sec.*

• Alleen en kunnen worden ingesteld in modus **TAUTO**.

\* De sluitersnelheid is 1/250 seconde bij gebruik van een afzonderlijk verkochte externe flitser.

**Minimumbereik**





De lens kan schaduwen werpen over objecten die zich dicht bij de camera bevinden, wat tot vignettering leidt, of de flitser kan te helder zijn, zelfs bij minimale flitssterkte.

Lens	Afstand (bij benadering) waarop vignettering optreedt
ED 12-40mm f2.8 PRO	0,6 m
ED 40-150mm f2.8 PRO	0,6 m

• Externe flitsers kunnen worden gebruikt om vignettering te voorkomen. Selecteer de modus **A** of **M** en kies een hoge diafragma waarde of verminder de ISO-gevoeligheid om overbelichte foto's te voorkomen.

## Uitgangsvermogen van de flitser aanpassen (Flitssterkte regelen)

Het uitgangsvermogen van de flitser kan worden aangepast als uw onderwerp overbelicht of onderbelicht is hoewel de belichting in de rest van het beeld in orde is.

- 1 Druk op de knop  om het LV superbedieningspaneel weer te geven.
- 2 Gebruik    om  te selecteren.
- 3 Gebruik de voorste regelaar om een optie te kiezen.

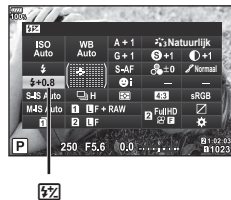













- Deze instelling heeft geen effect wanneer de flitserfunctie voor de externe flitser is ingesteld op HANDMATIG.
- Wijzigingen van de flitssterkte die met de externe flitser werden aangebracht, worden opgeteld bij de wijzigingen van de flitssterkte die met de camera werden gemaakt.

## Verwerkingsopties (Fotomodus)

U kunt een beeldeffect selecteren en individuele aanpassingen uitvoeren voor contrast, scherpte en andere parameters (Blz. 64). Wijzigingen aan elke fotomodus worden afzonderlijk opgeslagen.

### ■ Opties voor fotomodus

	<b>i-Enhance</b>	Voor indrukwekkende resultaten in overeenstemming met het motief.
	<b>Levendig</b>	Voor levendige kleuren.
	<b>Natuurlijk</b>	Voor natuurlijke kleuren.
	<b>Laag contrast</b>	Voor afgevlakte tinten.
	<b>Portret</b>	Voor mooie huidtinten.
	<b>Monochroom</b>	Voor zwart/wit-tinten.
	<b>Aangepast</b>	Gebruik deze optie om één fotomodus te selecteren, stel de parameters in en leg de instelling vast.
	<b>e-Portret</b>	Produceert vloeiende huidteksturen. Deze modus kan niet worden gebruikt bij bracketingfotografie of bij filmen.
	<b>Onderwater</b>	Produceert een afwerking met levendige kleuren die perfect is voor onderwaterfoto's. • Wanneer [Onder water  ] is ingesteld, wordt u aangeraden om [  + WB] in te stellen op [Uit] (Blz. 126).
	<b>Kleurenmaker</b>	Produceert een kleurafwerking die is ingesteld in Kleurenmaker (Blz. 73).
ART 1	<b>Pop-art</b>	Maakt gebruik van de instellingen in Kunstfilter. Er kunnen ook kunsteffecten worden gebruikt.
ART 2	<b>Soft-focus</b>	
ART 3	<b>Bleke/lichte kleur</b>	
ART 4	<b>Lichte toon</b>	
ART 5	<b>Korreilige film</b>	
ART 6	<b>Pinhole</b>	
ART 7	<b>Diorama</b>	
ART 8	<b>Cross-process</b>	
ART 9	<b>Zacht sepia</b>	
ART 10	<b>Dramatische toon</b>	
ART 11	<b>Sleutellijn</b>	
ART 12	<b>Aquarel</b>	
ART 13	<b>Vintage</b>	
ART 14	<b>Gedeeltelijke kleur</b>	

- 1 Druk op de knop  $\odot$  om het LV superbiedingspaneel weer te geven.
- 2 Gebruik  $\Delta \nabla \triangleleft \triangleright$  om [Fotomodus] te selecteren.
- 3 Gebruik de voorste regelaar om een optie te kiezen.
  - De beschikbare items voor fotomodus kunnen verschillen afhankelijk van de opnamemodus (Blz. 24).
  - U kunt ongebruikte fotomodi zo instellen dat deze niet in de opties worden weergegeven.
    - $\text{[Beeldmodusinstellingen]}$  (Blz. 121)

Sommige fotomodi kunnen niet worden verborgen.

Fotomodus

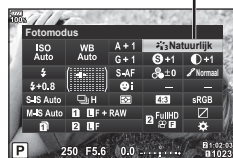

## Fijnafstellingen maken voor de scherpte (Scherpte)

In de instellingen van de fotomodus (Blz. 63) kunt u fijnafstellingen maken voor de scherpte en deze wijzigingen opslaan.

- Aanpassingen zijn mogelijk niet beschikbaar, afhankelijk van de opnamemodus (Blz. 24).

- 1 Druk op de knop  $\odot$  om het LV superbiedingspaneel weer te geven.
- 2 Gebruik  $\Delta \nabla \triangleleft \triangleright$  om [Scherpte] te selecteren.
- 3 Gebruik de voorste regelaar om een optie te kiezen.

Scherpte

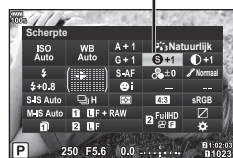

## Fijnafstellingen maken voor het contrast (Contrast)

In de instellingen van de fotomodus (Blz. 63) kunt u fijnafstellingen maken voor het contrast en deze wijzigingen opslaan.

- Aanpassingen zijn mogelijk niet beschikbaar, afhankelijk van de opnamemodus (Blz. 24).

- 1 Druk op de knop  $\odot$  om het LV superbiedingspaneel weer te geven.
- 2 Gebruik  $\Delta \nabla \triangleleft \triangleright$  om [Contrast] te selecteren.
- 3 Gebruik de voorste regelaar om een optie te kiezen.

Contrast

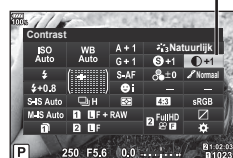







## Fijnafstellingen maken voor de verzadiging (Verzadiging)

In de instellingen van de fotomodus (Blz. 63) kunt u fijnafstellingen maken voor de verzadiging en deze wijzigingen opslaan.

- Aanpassingen zijn mogelijk niet beschikbaar, afhankelijk van de opnamemodus (Blz. 24).



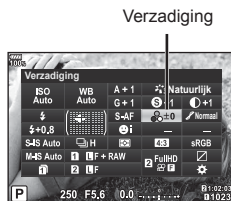

- 1 Druk op de knop  om het LV superbedieningspaneel weer te geven.
- 2 Gebruik    om een [Verzadiging] te selecteren.
- 3 Gebruik de voorste regelaar om een optie te kiezen.



## Fijnafstellingen maken voor de tint (Gradatie)

In de instellingen van de fotomodus (Blz. 63) kunt u fijnafstellingen maken voor de tint en deze wijzigingen opslaan.

- Aanpassingen zijn mogelijk niet beschikbaar, afhankelijk van de opnamemodus (Blz. 24).

- 1 Druk op de knop  om het LV superbedieningspaneel weer te geven.
- 2 Gebruik    om [Gradatie] te selecteren.
- 3 Gebruik de voorste regelaar om een optie te kiezen.

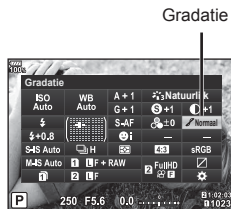

<b>AUTO: Auto</b>	Deelt het beeld op in kleinere gebieden en bepaalt voor elk gebied afzonderlijk de helderheid. Dit werkt goed bij beelden waarin gebieden met een hoog contrast voorkomen zodat de lichte partijen te helder en de donkere partijen te donker zouden worden.
<b>NORM: Normaal</b>	Gebruik de stand Normaal bij normaal fotograferen.
<b>HOOG: High Key</b>	Gebruikt een tint die geschikt is voor een helder onderwerp.
<b>LAAG: Low Key</b>	Gebruikt een tint die geschikt is voor een donker onderwerp.

## Filtereffecten toepassen op monotone beelden (Kleurenfilter)

In de instelling voor monotoon van de instellingen van de fotomodus (Blz. 63) kunt u vooraf een filtereffect toevoegen en opslaan. Dit zorgt voor een monotoon beeld waarin de kleur die met de filterkleur overeenkomt, wordt opgelicht en de complementaire kleur wordt verdonkerd.

- 1 Druk op de knop om het LV superbedieningspaneel weer te geven.
- 2 Gebruik om [Fotomodus] te selecteren.
- 3 Selecteer [Monotoon] met de voorste regelaar.
- 4 Gebruik om [Kleurenfilter] te selecteren.
- 5 Selecteer een item met de voorste regelaar.

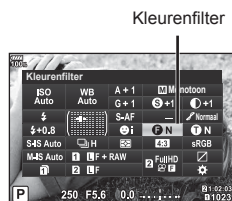

<b>N:Geen</b>	Hiermee creëert u een normale zwart/wit-foto.
<b>Ye:Geel</b>	Geeft mooi doortekende witte wolken tegen een helderblauwe lucht weer.
<b>Or:Oranje</b>	Accentueert de kleuren in blauwe luchten en zonsondergangen lichtjes.
<b>R:Rood</b>	Accentueert in sterke mate kleuren in blauwe luchten en de helderheid van karmozijnrood gebladerte.
<b>G:Groen</b>	Accentueert in sterke mate kleuren in rode lippen en groene bladeren.

## De tint van een monotoon beeld aanpassen (Monochroom)

In de instelling Monotoon van de instellingen van de fotomodus (Blz. 63) kunt u vooraf een kleurtint toevoegen en opslaan.

- 1 Druk op de knop om het LV superbedieningspaneel weer te geven.
- 2 Gebruik om [Fotomodus] te selecteren.
- 3 Selecteer [Monotoon] met de voorste regelaar.
- 4 Gebruik om [Monochroom] te selecteren.
- 5 Gebruik de voorste regelaar om een optie te kiezen.

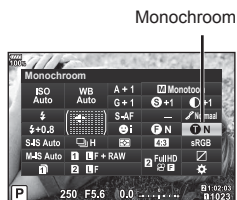

<b>N:Geen</b>	Hiermee creëert u een normale zwart/wit-foto.
<b>S:Sepia</b>	Hiermee wordt een sepia beeld gemaakt.
<b>B:Blauw</b>	Hiermee wordt een blauwachtig beeld gemaakt.
<b>P:Paars</b>	Hiermee wordt een paarsachtig beeld gemaakt.
<b>G:Groen</b>	Hiermee wordt een groenachtig beeld gemaakt.

## i-Enhance-effecten aanpassen (Effect)

U kunt de sterkte van het i-Enhance-effect instellen in de fotomodus (Blz. 63).

- 1 Druk op de knop **OK** om het LV superbedieningspaneel weer te geven.
- 2 Gebruik **Δ ▽ <|>** om [Effect] te selecteren.
- 3 Gebruik de voorste regelaar om een optie te kiezen.

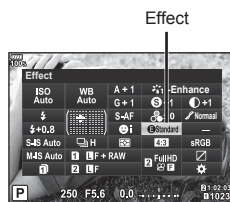

<b>Effect LOW (Effect: laag)</b>	Hiermee wordt een laag i-Enhance-effect toegevoegd aan beelden.
<b>Effect STOP (Effect: standaard)</b>	Hiermee wordt een i-Enhance-effect tussen "hoog" en "laag" toegevoegd aan beelden.
<b>Effect HIGH (Effect: hoog)</b>	Hiermee wordt een hoog i-Enhance-effect toegevoegd aan beelden.

## De indeling voor kleurenreproductieformaat instellen (Kleurruimte)

U kunt een indeling selecteren om er voor te zorgen dat kleuren correct worden gereproduceerd als genomen foto's worden gereproduceerd op een monitor of met een printer. Deze optie komt overeen met [Kleurruimte] (Blz. 126) in Aangepast menu.

- 1 Druk op de knop **OK** om het LV superbedieningspaneel weer te geven.
- 2 Gebruik **Δ ▽ <|>** om [Kleurruimte] te selecteren.
- 3 Gebruik de voorste regelaar om een optie te kiezen.

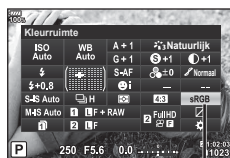

Kleurruimte

<b>sRGB</b>	Dit is de RGB-kleurruimte die standaard wordt aangegeven door de International Electrotechnical Commission (IEC). Gebruik normaal [sRGB] als standaardinstelling.
<b>AdobeRGB</b>	Dit is een standaard die door Adobe Systems wordt aangeboden. Compatibele software en hardware zoals een scherm, printer enz. zijn vereist voor een juiste uitvoer van de beelden.

- [AdobeRGB] is niet beschikbaar in filmmodus of bij **ART** (Blz. 33) of HDR

## De helderheid van licht en schaduw wijzigen (Licht&schaduw)

Gebruik [Licht&schaduw] om de helderheid van de lichte en schaduwgebieden aan te passen.

- 1 Druk op de knop **OK** om het LV superb Bedieningspaneel weer te geven.

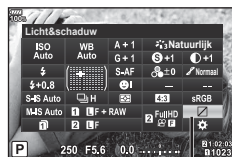

Licht&schaduw

- 2 Gebruik **Δ** **▽** **◀▶** om [Licht&schaduw] te selecteren en druk vervolgens op de knop **OK**.
- 3 Gebruik de achterste regelaar om schaduwen en de voorste regelaar om lichte plekken aan te passen.

- De instellingen kunnen worden gereset door de knop **OK** ingedrukt te houden.  
Druk op de knop **INFO** om het aanpassingsscherm voor middentonen weer te geven.



- [Licht&schaduw] kan ook worden geopend via de knop waaraan [Bediening licht&schaduw] is toegewezen met de optie [Multifunctie] (Blz. 70).

## Functies aan knoppen toewijzen (Knopfuncties)

De volgende functies zijn standaard aan de knoppen toegewezen:

Knop	Standaard	Knop	Standaard
<b>Fn1</b> Functie	AF-gebied select.	<b>▶</b> Functie	⚡ (Foto), Elektr. zoom* (Film)
<b>Fn2</b> Functie	Multifunctie	<b>▼</b> Functie	📷/📷 (foto), ISO/ WB (film)
<b>⊙</b> Functie	<b>⊙</b> Opname	<b>Bfn1</b> Functie	AF-gebied select.
<b>AEL/AFL</b> Functie	AEL/AFL	<b>Bfn2</b> Functie	AEL/AFL
<b>📷</b> Functie	📷 (Foto), Pieken (Film)	<b>PBH</b> <b>◀</b> Functie	AF-gebied select. (foto), Directe functie (Film)
<b>📷</b> Functie	⚙️ (Foto), Q (Film)	<b>PBH</b> <b>▶</b> Functie	⚡ (Foto), Elektr. zoom* (Film)
<b> O </b> Functie	O	<b>PBH</b> <b>▼</b> Functie	📷/📷 (Foto), ISO/WB (Film)
<b>◀▶</b> Functie	AF-gebied select. (Foto), Directe functie (Film)	<b>L-Fn</b> Functie	AF stop

\* Alleen beschikbaar met gemotoriseerde zoomlenzen

Volg onderstaande stappen om de functie van een knop te wijzigen.





















- 1 Druk op de knop om het LV superbedieningspaneel weer te geven.
- 2 Gebruik om [ Knopfuncties] of [ Knopfuncties] te selecteren en druk vervolgens op de knop .
  - [ Knopfuncties] van Aangepast menu (Blz. 119) wordt weergegeven in foto-opnamemodus, en [ Knopfuncties] van [ Knop/Schakelaar/Hendel] (Blz. 103) wordt weergegeven in filmopnamemodus.
- 3 Selecteer met de achterste regelaar een knop.
- 4 Draai de voorste regelaar om te schakelen naar het instellingenschermb en gebruik vervolgens de achterste regelaar om een optie te kiezen. Druk daarna op de knop .





































Knopfuncties

- De beschikbare opties zijn afhankelijk van de specifieke knop.



<b>AF stop</b>	Druk op de knop om de autofocus te stoppen.
<b>(AEL/AFL)</b>	Druk op de knop om de AE- of de AF-vergrendeling te gebruiken. De functie verandert volgens de [AEL/AFL] (Blz. 130) instelling. Als AEL is geselecteerd, drukt u een keer op de knop om de belichting te vergrendelen en  op de monitor weer te geven. Druk nogmaals op de knop om het vergrendelen te annuleren.
<b>REC</b>	Druk op de knop om een film op te nemen.
<b>(Voorbeeld)</b>	Het diafragma wordt verlaagd naar de geselecteerde waarde terwijl de knop wordt ingedrukt. Als [Aan] is geselecteerd voor [Vergr. ] in [Instellingen ] van Aangepast menu (Blz. 122), behoudt het diafragma de geselecteerde waarde zelfs wanneer u de knop loslaat.
<b>(One-touch witbalans)</b>	Druk op de ontspanknop terwijl de knop is ingedrukt om de witbalanswaarde te verkrijgen (Blz. 43).
<b>(AF-gebied select.)</b>	Druk op de knop om het AF-doel te selecteren (Blz. 39, 40).
<b>( Home)</b>	Druk op de knop om de AF-kaderpositie te selecteren die is opgeslagen met [ Voorinstelling] (Blz. 118). Druk nogmaals op de knop om terug te keren naar de originele positie. Als de camera wordt uitgeschakeld wanneer de startpositie is geselecteerd, wordt de AF-kaderpositie gereset, die is ingesteld voor het selecteren van de startpositie.
<b>MF</b>	Druk op de knop om de modus [MF] te selecteren. Druk nogmaals op de knop om de voordien geselecteerde AF-stand te herstellen. U kunt schakelen naar de scherpstelmodus door aan de regelaar te draaien terwijl u de knop indrukt.
<b>RAW</b>	Druk op de knop om te schakelen tussen de beeldkwaliteitsmodi JPEG en RAW+JPEG image quality modes. U kunt schakelen tussen de beeldkwaliteitsmodi door aan de regelaar te draaien terwijl u op de knop drukt.

 <b>TEST (Testopname)</b>	Druk de ontspanknop in terwijl de knop is ingedrukt om de foto's weer te geven die zijn genomen zonder deze vast te leggen op de geheugenkaart.
 <b>(Onder water breed/onder water macro)</b>	Gebruik een waterdichte bescherming. Druk op de knop om te schakelen tussen  en  . Houd de knop ingedrukt om terug te keren naar de oorspronkelijke opnamemodus. Wanneer u een lens gebruikt met elektrische zoom, wordt schakelen tussen  en  automatisch ingesteld op de breedhoekinstelling en de telefoto-instelling.
 <b>(Belichtingscompensatie)</b>	Druk op de kop om de belichtingscompensatie aan te passe. Als u op de knop drukt terwijl de camera modus <b>P</b> , <b>A</b> of <b>S</b> staat, kunt u de belichtingscompensatie aanpassen met de regelaar of met   . Als u op de knop drukt terwijl de camera in de modus <b>M</b> staat, kunt u de sluitersnelheid en diafragma waarde wijzigen met de regelaar of met     .
 <b>(Digitale televoorzetlens)</b>	Druk op de knop om de digitale zoom [Aan] of [Uit] te schakelen.
 <b>(Trapeziumcorrectie)</b>	Druk eenmaal op de knop om opties voor trapeziumcorrectie weer te geven en druk nogmaals om wijzigingen op te slaan en af te sluiten. Houd de knop ingedrukt om normale fotografie te hervatten.
 <b>(Vergroten)</b>	Druk op de knop om het vergrotingskader weer te geven en druk er nogmaals op om het beeld te vergroten. Houd de knop ingedrukt om de vergrote weergave te annuleren.
<b>HDR</b>	Druk op de knop om te schakelen naar HDR-opname met de opgeslagen instellingen. Druk nogmaals op de knop om te stoppen met HDR-opname. U kunt schakelen naar de HDR-modus door aan de regelaar te draaien terwijl u de knop indrukt.
<b>BKT</b>	Druk op de knop om te schakelen naar de BKT-opname met de opgeslagen instellingen. Druk nogmaals op de knop om de BKT-opname te annuleren. U kunt naar de BKT-modus schakelen door aan de regelaar te draaien terwijl u de knop indrukt.
 <b>ISO</b> /  <b>WB</b>	Druk op de knop om de ISO-gevoeligheid aan te passen met de voorste regelaar en de witbalans met de achterste regelaar.
 <b>WB</b> /  <b>ISO</b>	Druk op de knop om de witbalans aan te passen met de voorste regelaar en de ISO-gevoeligheid met de achterste regelaar.
<b>Multifunctie</b>	Als u de geselecteerde multifunctie wilt oproepen, druk u op de knop waaraan [Multifunctie] is toegewezen.  "Opties voor multifunctie gebruiken (Multifunctie)" (Blz. 72)
<b>Pieken</b>	Druk op de knop om het piekscherm in of uit te schakelen. Wanneer Pieken wordt weergegeven, zijn de histogramweergave en de weergave van lichte en schaduwgebieden delen niet beschikbaar. Wanneer u Pieken gebruikt, kunt u kleuren en de nadruk wijzigen door op de knop <b>INFO</b> te drukken.

<b>Niv.weerg.</b> 	Druk op de knop om de niveaumeter weer te geven in de zoeker en druk nogmaals om de niveaumeter uit te schakelen. De niveaumeter is beschikbaar wanneer [Stijl 1] of [Stijl 2] is ingesteld in [Stijl voor zoeker] (Blz. 140).
 (Weergaveselectie  )	Druk op deze knop om de live weergave in of uit te schakelen. Als de oogsensor is uitgeschakeld, kunt u schakelen tussen het monitorscherm en het zoekerscherm.
 (S-OVF)	Druk op de knop om een beeld weer te geven in de zoeker als een beeld met optische zoeker.  wordt weergegeven in de zoeker. Druk op de knop om [S-OVF] te beëindigen.
<b>AF-beperker</b>	Druk op de knop om de AF-beperker in en uit te schakelen. U kunt schakelen naar de modus AF-beperker door aan de regelaar te draaien terwijl u de knop indrukt.
<b>MF vooraf inst.</b>	Druk op de knop om naar de vooraf ingestelde MF-modus te schakelen. Druk nogmaals op de knop om naar de originele AF-instelling terug te keren. U kunt schakelen naar de scherpstelmodus door aan de regelaar te draaien terwijl u de knop indrukt.
 <b>Lens (Instellingen lensinfo)</b>	Druk op de knop om het menu Instellingen lensinfo weer te geven (Blz. 140).
<b>IS Mode</b>	Druk op de knop om beeldstabilisatie in of uit te schakelen. U kunt schakelen naar de modus Beeldstab. door aan de regelaar te draaien terwijl u de knop indrukt.
 (Flitsmodus)	Druk op de knop om een flitsmodus te selecteren. U moet eerst [Functie  >] instellen op [Directe functie].
	Druk op de knop om een optie voor sequentiële onamen of zelfontspanner te selecteren. U moet eerst [Functie  >] instellen op [Directe functie].
 (Schakelaar  -vergrendeling)	Druk op de knop en houd deze ingedrukt om de bediening van het touchscreen in en uit te schakelen. U moet eerst [Functie  >] instellen op [Directe functie].
<b>Elektr. zoom</b>	Wanneer u een lens gebruikt met een powerzoomfunctie, moet u na het indrukken van de knop de pendelknop gebruiken om te zoomen. U moet eerst [Functie  >] instellen op [Directe functie].

- Als u de opties [Functie >] en [Functie >] wilt gebruiken, moet u eerst [Directe functie] selecteren voor [Functie >].
- Om de opties [ > Functie] en [ > Functie] te gebruiken, moet u eerst [Directe functie] selecteren voor [ > Functie].
- De optie [Directe functie] voor de knop u is van toepassing op elk van de pijltjes   .
- Wijs [] toe aan de knop  om deze te gebruiken voor de AF-kaderselectie.
- U kunt de -knop gebruiken voor de functies die beschikbaar zijn op bepaalde lenzen.
- De volgende functies kunnen worden toegewezen aan de multifunctieknop:  
 (Bediening licht&schaduw),  (Kleurenmaker),  (ISO/WB),  (WB/ISO),  
 (Vergroting),  (Beeldverhouding),  (S-OVF),  (Pieken)

## ■ Opties voor multifunctie gebruiken (Multifunctie)

Een knop die is toegewezen aan de optie [Multifunctie] via [Knopfuncties ] of [Knopfuncties ] kan worden gebruikt voor meerdere functies. Multifunctie is standaard toegewezen aan de knop **Fn2**.

### Een functie kiezen

- 1 Houd de knop **Fn2** ingedrukt en draai aan de voorste of achterste regelaar.
  - De menu's worden weergegeven.
- 2 Blijf de knop draaien om een functie te kiezen.
  - Laat de knop los wanneer de gewenste functie is geselecteerd.



### De geselecteerde functie gebruiken

Druk op de knop **Fn2**. Het scherm met de functie-instelling wordt weergegeven.

Wanneer [Q] is toegewezen aan de knop **Fn2**

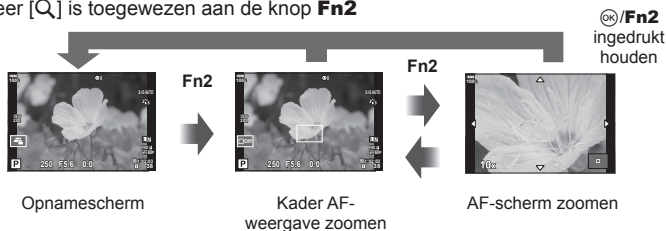

Wanneer andere opties zijn toegewezen aan de knop **Fn2**

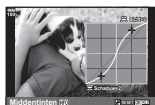

Scherm Bediening  
licht&schaduw



Scherm Kleurenmaker



Instellingenschermbreedte-hoogteverhouding



Functie	Voorste regelaar (☺)	Achterste regelaar (☹)
☐ (Lichte/schaduwdelen) (Blz. 68)	Controle licht	Controle donker
☺ (Color Creator) (Blz. 73)	Kleurschakering	Verzadiging
ISO WB (ISO/WB) (Blz. 42, 52/Blz. 42, 53)	ISO-gevoeligheid	WB-stand
WB ISO (WB/ISO)* (Blz. 42, 53/Blz. 42, 52)	WB-stand	ISO-gevoeligheid
Q (Vergroten) (Blz. 41)	Zoomen AF: in- of uitzoomen	
☐ (Beeldverhouding) (Blz. 55)	Breedte-hoogteverhouding	
S-OVF (S-OVF) (Blz. 128)	—	
PEAK (Pieken) (Blz. 131)	—	

\* De functie wordt weergegeven wanneer deze wordt geselecteerd in [Instellingen multifunctie] (Blz. 121).

## De algehele kleur aanpassen (Kleurenmaker)

U kunt de algehele kleur van een afbeelding met elke combinatie van 30 kleurschakeringen en 8 verzadigingsniveaus aanpassen.

U moet eerst de Kleurenmaker instellen op de knop **Fn2** (Blz. 72).

### 1 Druk op de knop **Fn2**.

- Het scherm met de functie-instelling wordt weergegeven.



### 2 Stel de kleurschakering in met de voorste regelaar en de verzadiging met de achterste regelaar.

- Houd **OK** ingedrukt om instellingen te resetten.
- Druk op de knop **MENU** om te sluiten zonder de Kleurenmaker in te stellen.







### 3 Druk op de knop **OK**.

- Druk op de knop **Fn2** om terug te keren naar het instelscherm van de Kleurenmaker.
- Wanneer [RAW] is geselecteerd voor beeldkwaliteit, worden beelden opgenomen in RAW+JPEG-formaat (Blz. 57, 90).
- Foto's die u maakt met [HDR] (Blz. 50, 97) of [Meerv. belichting] (Blz. 97) worden met de instelling [Natuurlijk] vastgelegd.









## “Mijn Clips” opnemen





U kunt een enkel filmbestand Mijn Clips maken met meerdere korte films (clips).  
U kunt ook foto's toevoegen aan de Mijn Clips-film.

### ■ Opnamen maken

- 1 Zet de functieknop op .
- 2 Druk op de knop  om het LV superbedieningspaneel weer te geven.
- 3 Gebruik   om   te selecteren.



- 4 Selecteer  met de voorste regelaar en druk op de knop .
  - Druk op de knop **INFO** om [Filmresolutie], [bitsnelh.], [Framesnelheid] en [Clip opnametijd] te wijzigen. Markeer [Filmresolutie], [bitsnelh.], [Framesnelheid] en [Clip opnametijd] met   en gebruik   voor de wijzigingen.
- 5 Druk op de knop  om te beginnen met filmen.
  - Het opnemen stopt automatisch als de vooraf ingestelde opnametijd is verlopen, en een scherm verschijnt voor het controleren van de opgenomen film. Druk op de knop  om te beginnen met het opnemen van de volgende film.
  - Als u nogmaals op de knop  drukt tijdens het filmen, gaat het filmen door terwijl de knop ingedrukt blijft (tot maximaal 16 seconden).
- 6 Druk op  om de volgende clip op te nemen.
  - Het bevestigingsscherm verdwijnt en het opnemen van de volgende clip begint.
  - Om de opgenomen clip te verwijderen of in een andere Mijn Clip op te slaan, voert u het volgende uit op het bevestigingsscherm.

	Geeft Mijn Clips vanaf het begin weer.
	Verandert de Mijn Clips waarin u de clip wilt opslaan en de positie waar u de nieuwe clip wilt opslaan. Gebruik   om de positie te wijzigen en de clip toe te voegen aan Mijn Clips.
	Verwijdert de gemaakte clip.

- Het opnemen van de volgende clip kan worden gestart door de ontspanknop half in te drukken. De clip wordt opgeslagen in dezelfde locatie Mijn clips als de vorige clip.
- Clips met verschillende instellingen voor [Filmresolutie], bitsnelheid, en [Beeldsnelheid] worden apart opgeslagen in Mijn Clips.

## Nieuwe Mijn Clips maken

Verplaats een clip naar  met  $\Delta$   $\nabla$  en druk op de knop .



## Een clip uit Mijn Clips verwijderen

Verplaats een clip naar  met  $\Delta$   $\nabla$   $\triangleleft$   $\triangleright$  en druk op de knop .

- De clip die uit Mijn Clips is verwijderd, is een normaal filmbestand.

## ■ Afspelen

U kunt de bestanden in Mijn Clips achter elkaar weergeven.

- 1 Druk op de knop  en selecteer een beeld dat is gemarkeerd met .
- 2 Druk op de knop  en selecteer [Mijn Clips afspelen] met  $\Delta$   $\nabla$ .  
Druk vervolgens nogmaals op de knop .
  - De bestanden in Mijn Clips worden opvolgend weergegeven.
  - Druk op de knop  om de doorlopende weergave te beëindigen.

## “Mijn Clips” bewerken

U kunt een enkel filmbestand maken met Mijn Clips.

De opgenomen clips zijn opgeslagen in Mijn Clips. U kunt filmclips en foto's aan Mijn Clips toevoegen. U kunt ook overgangseffecten en Creatieve filter-effecten toevoegen.

- 1 Druk op de knop  en draai vervolgens aan de achterste regelaar om Mijn clips weer te geven.



Enkelbeeldweergave

Indexweergave

Weergave Mijn clips

Kalenderscherm

- Beelden die met  zijn gemarkeerd in het weergavescherm van Mijn Clips, kunnen worden weergegeven door op de knop  te drukken, het beeld te markeren en op de knop  te drukken.

- 2 Gebruik  $\Delta$   $\nabla$  om Mijn Clips te selecteren en  $\triangleleft$   $\triangleright$  om een clip te selecteren en druk vervolgens op de knop .

### 3 Selecteer een item met $\Delta \nabla$ en druk op $\odot$ .

<b>Mijn Clips afspelen</b>	Geeft de bestanden in Mijn Clips op volgorde weer, beginnend bij de eerste.
<b>Filminterval</b>	Geeft de geselecteerde clips weer als een film.
<b>Volgorde wijzigen</b>	Verplaatst bestanden of voegt deze toe aan Mijn Clips.
<b>Preset bestem.</b>	Vanaf de volgende keer dat u filmt, worden films die met dezelfde instellingen worden opgenomen, toegevoegd aan deze  Mijn Clips.
<b>Mijn Clips verwijd.</b>	Verwijdert alle niet-beveiligde bestanden uit Mijn Clips.
<b>Wissen</b>	Selecteer [Ja] en druk op $\odot$ om het bestand te verwijderen.

### 4 Geef Mijn Clips weer vanaf waar u de film wilt maken. Selecteer [Mijn clips export.] en druk op de knop $\odot$ .

### 5 Selecteer een item met $\Delta \nabla$ en druk op $\odot$ .

<b>Clieffecten</b>	U kunt 6 soorten creatieve effecten toevoegen.
<b>Overgangseffect</b>	U kunt vervagen toevoegen.
<b>Achtergrondmuziek</b>	U kunt [Party Time] of [Uit] instellen.
<b>Volume opgen. clip</b>	Wanneer [BGM] is ingesteld op [Party Time], kunt u een volume instellen voor geluiden die worden opgenomen in de film.
<b>Geluid opgenomen Clip</b>	Door deze optie in te stellen op [Aan] kunt u een film maken met het opgenomen geluid. Deze instelling is alleen beschikbaar wanneer [BGM] is ingesteld op [Uit].
<b>Voorbeeld</b>	U kunt een voorbeeld weergeven van de bestanden van de bewerkte Mijn clips op volgorde vanaf het eerste bestand.







### 6 Wanneer u klaar bent met bewerken, selecteert u [Begin export] en drukt u op de knop $\odot$ .





- Het gecombineerde album wordt opgeslagen als enkele film.
- Exporteren van een film kan enige tijd duren.
- De maximale lengte voor Mijn Clips is 15 minuten en de maximale bestandsgrootte is 4 GB.
- Het kan enige tijd duren voordat Mijn Clips worden weergegeven na het uitnemen, plaatsen, wissen of beveiligen van de kaart.
- U kunt maximaal 99 Mijn Clips en maximaal 99 cuts per clip opnemen. De maximale waarden kunnen afwijken, afhankelijk van de bestandsgrootte en de lengte van Mijn Clips.
- U kunt geen andere films dan clips in Mijn Clips toevoegen.

• U kunt [Party Time] instellen op een andere BGM. Leg de gegevens op de kaart vast die zijn gedownload van de Olympus-website, selecteer [Party Time] uit [BGM] in stap 5 en druk op  $\triangleright$ . Ga naar de volgende website om te downloaden.  
<http://support.olympus-imaging.com/bgmdownload/>



## Films opnemen met langzame/snelle weergave

U kunt films met slow motion of fast motion maken. U kunt de opnamesnelheid met  instellen in de opnamemodus.

- 1 Druk op de knop  om het LV superbedienspaneel weer te geven.
- 2 Gebruik   om [] te selecteren.
- 3 Gebruik de voorste regelaar om  (aangepaste opnamemodus) te selecteren (Blz. 57) en druk vervolgens op de knop .

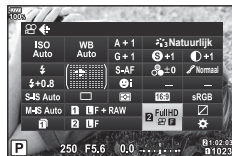
- De optie die is geselecteerd voor [Langz./snelle weerg.] kan worden gewijzigd door op de knop **INFO** te drukken. Selecteer [Langz./snelle weerg.] in  en druk vervolgens op   om een vergrotingsfactor te selecteren en druk op de knop . Verhoog de vermenigvuldigingsfactor om een film met snelle weergave te maken. Verlaag de vermenigvuldigingsfactor voor de opnamesnelheid om een film in slow motion te maken. De framesnelheid wijzigt overeenkomstig.



- 4 Druk op de knop  om te beginnen met filmen.
  - Druk nogmaals op de knop  om te stoppen met filmen.
  - De film wordt met een vaste snelheid weergegeven zodat hij in slow motion of quick motion lijkt te zijn.
- Het geluid wordt niet opgenomen.
- Alle Creatieve filters uit de Fotomodus worden geannuleerd.
- Voor enkele opties van [] kan langzame weergave en/of snelle weergave niet worden ingesteld.
- Bij gebruik van autofocus is de sluitertijd beperkt tot waarden sneller dan 1/24 seconde. Deze beperking geldt niet bij gebruik van handmatige focus.
- De sluitertijd is beperkt tot waarden sneller dan 1/24 seconde bij gebruik van de **P**-, **A**- of **S**-modus bij filmopnames.
- Bij gebruik van de **M**-modus bij filmopnames is de sluitertijd beperkt, afhankelijk van autofocus of handmatige focus. De focusmodus kan niet worden omgeschakeld van handmatige naar autofocus.

# 3 Weergave

## Informatieweergave tijdens het afspeLEN

### Beeldinformatie afspeLEN

#### Vereenvoudigde weergave

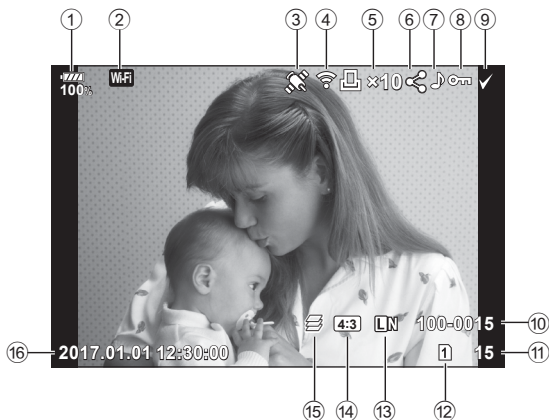

#### Volledige weergave

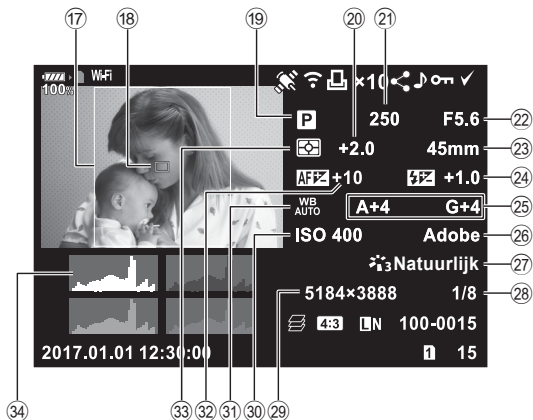

- |   |   |
|---|---|
| ① Batterijniveau.....Blz. 18                      | ⑪ Verhouding rand.....Blz. 55                   |
| ② Draadloze LAN-verbinding.....Blz. 142–146       | ⑫ AF-meetgebied.....Blz. 40                     |
| ③ Inclusief GPS-gegevens.....Blz. 145             | ⑬ Opnamemodus.....Blz. 24–37                    |
| ④ Eye-Fi-upload voltooid.....Blz. 130             | ⑭ Belichtingscompensatie.....Blz. 39            |
| ⑤ Afdruk besteld<br>Aantal afdrukken.....Blz. 152 | ⑮ Sluurtijd.....Blz. 26–29                      |
| ⑥ Deelorder.....Blz. 84                           | ⑯ Diafragmawaarde.....Blz. 26–29                |
| ⑦ Geluidsopname.....Blz. 85, 112                  | ⑰ Brandpuntsafstand h                           |
| ⑧ Beveiligen.....Blz. 83                          | ⑱ Flitssterkeregelg.....Blz. 62                 |
| ⑨ Beeld geselecteerd.....Blz. 84                  | ⑲ Witbalanscorrectie.....Blz. 53                |
| ⑩ Bestandsnummer.....Blz. 127                     | ⑳ Kleurruimte.....Blz. 67                       |
| ⑪ Framenummer                                     | ㉑ Fotomodus.....Blz. 63, 90                     |
| ⑫ Sleuf geselecteerd voor<br>afspelen.....Blz. 80 | ㉒ Compressiefactor.....Blz. 138                 |
| ⑬ Beeldkwaliteit.....Blz. 57, 90                  | ㉓ Aantal pixels.....Blz. 138                    |
| ⑭ Breedte-hoogteverhouding.....Blz. 55            | ㉔ ISO-gevoeligheid.....Blz. 42, 52              |
| ⑮  Focusstapeling/<br>HDR-beeld.....Blz. 50, 97   | ㉕ Witbalans.....Blz. 42, 53                     |
| ⑯ Datum en tijd.....Blz. 19                       | ㉖ Aanpassing van<br>scherpstelling.....Blz. 118 |
|   | ㉗ Modus voor meting.....Blz. 45, 52             |
|   | ㉘ Histogram.....Blz. 23                         |

## De informatieweergave omschakelen

U kunt de informatie die tijdens het afspelen wordt weergegeven, wijzigen via de knop **INFO**.

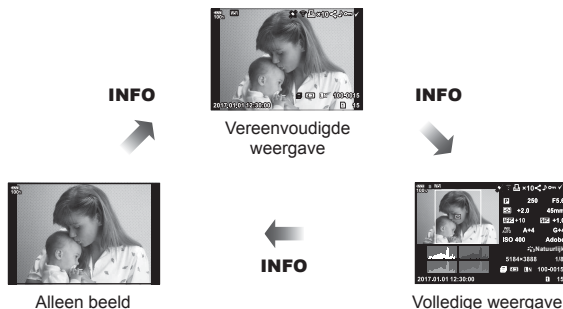

- U kunt tijdens het afspelen een histogram, licht & schaduw en een lichtbak toevoegen aan de weergegeven informatie. [Info] (Blz. 134)



## Foto's en films bekijken

### 1 Druk op de knop .









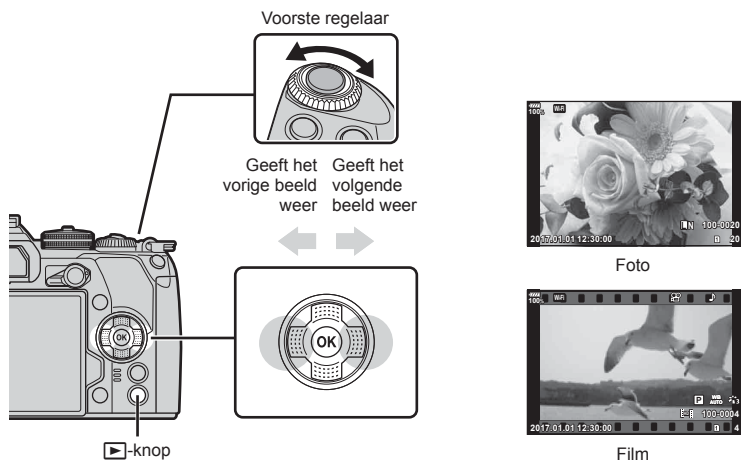







- Uw meest recente foto of film wordt weergegeven.
- Selecteer de gewenste foto of film met de voorste regelaar () of de pendelknop.
- Druk de ontspanknop half in om naar de opnamemodus terug te keren.





### Tips

- Als u de kaart wilt wijzigen die wordt afgespeeld, moet u op de knop  drukken en gelijktijdig aan de regelaar draaien om een sleuf te selecteren en vervolgens de knop  loslaten. De instelling voor de kaart die wordt afgespeeld keert terug naar de oorspronkelijke instelling zodra de camera uit de modus afspelen wordt gehaald. Het wijzigen van de kaart die wordt afgespeeld via deze bewerking heeft geen invloed op de instelling [Sleuf  van [Kaartsleufinstellingen] (Blz. 139).





<b>Achtersteregelaaar</b> (  )	Inzoomen (  ) / Index (  )
<b>Voorste regelaar</b> (  )	Vorige (  ) / Volgende (  ) Handeling ook beschikbaar tijdens close-up afspelen.
<b>Pendelknop</b> (  )	Enkelbeeldweergave: volgende (  ) / vorige (  ) / afspeelvolum (   ) Close-up weergeven: De close-up-positie wijzigen U kunt het volgende beeld (  ) of het vorige beeld (  ) weergeven tijdens de close-up-weergave door op de knop <b>INFO</b> te drukken. Druk nogmaals op de knop <b>INFO</b> om een zoomkader weer te geven en gebruik    om de positie ervan te wijzigen. Index/Mijn Clips/kalenderweergave: markeer afbeelding
<b>INFO</b>	Beeldinformatie bekijken
	Foto selecteren (Blz. 84)
<b>Knop AEL/AFL</b>	Foto beveiligen (Blz. 83)



	Foto verwijderen (Blz. 84)
	Menu's bekijken (in kalenderweergave drukt u op deze knop om terug te keren naar enkelbeeldweergave)

## Indexweergave/kalenderweergave

- Draai de achterste regelaar tijdens het afspelen van een enkel beeld naar  voor het afspelen van de index. Draai de regelaar verder voor het afspelen van Mijn clips en nog verder voor het afspelen van de kalender.
- Draai de achterste regelaar naar  om terug te keren naar het afspelen van een enkel beeld.

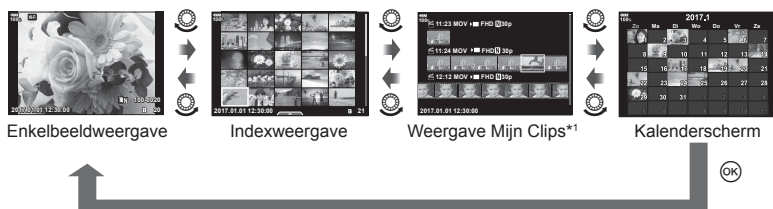



\*1 Als een of meer Mijn Clips zijn gemaakt, worden deze hier weergegeven (Blz. 74).

- U kunt het aantal beelden voor de indexweergave wijzigen.   [Instellingen] (Blz. 135)

## Foto's bekijken



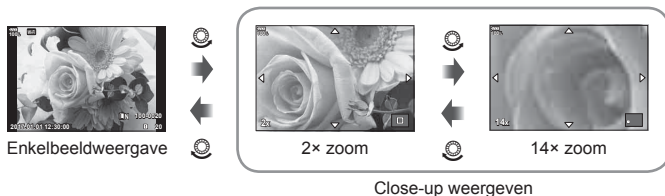

### Close-up weergeven

Draai de achterste regelaar in enkelbeeldweergave naar  om in te zoomen. Draai naar  om naar enkelbeeldweergave terug te keren.





### Roteren

Instellen of foto's al dan niet worden gedraaid.

- 1 Geef de foto weer en druk op de knop .
- 2 Selecteer [Roteren] en druk op de knop .
- 3 Druk op  om de afbeelding linksom te draaien of op  om de afbeelding rechtsom te draaien; de afbeelding draait telkens wanneer u op de knop drukt.
  - Druk op de knop  om instellingen op te slaan en af te sluiten.
  - Het grotere beeld wordt opgeslagen met de huidige oriëntatie.
  - Films en beveiligde beelden kunnen niet worden gerotereerd.

## Diavoorstelling

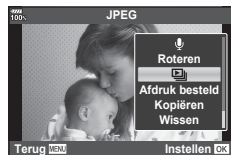

Hierbij worden de afbeeldingen die op het kaartje zijn opgeslagen één voor één weergegeven.

- 1 Druk tijdens het afspelen op de knop  en selecteer .



- 2 Pas de instellingen aan.

<b>Starten</b>	De diavoorstelling starten. De afbeeldingen worden in volgorde weergegeven, te starten bij de huidige afbeelding.
<b>Achtergrondmuziek</b>	Stel [Party Time] of [Uit] in.
<b>Dia</b>	Stel het type gegevens in dat moet worden afgespeeld.
<b>Dia-interval</b>	Instellen hoe lang elke dia wordt weergegeven (2 tot 10 seconden).
<b>Filminterval</b>	Selecteer [Full] om de volledige lengte van elke filmclip in de diavoorstelling af te spelen of [Kort] om alleen het inleidende gedeelte van elke filmclip af te spelen.





- 3 Selecteer [Start] en druk op de knop .
  - De diavoorstelling start.
  - Druk op de knop  om de diavoorstelling te stoppen.

## Volume

Het volume kan worden aangepast door op  of  te drukken tijdens enkelbeeldweergave en filmweergave.



### Volume van de diavoorstelling

Druk op   tijdens de diavoorstelling om het algemene volume van de luidspreker van de camera aan te passen. Druk op   als de volumeregelaar zichtbaar is om de balans aan te passen tussen het geluid dat met de foto of film is opgenomen en de achtergrondmuziek.

## Films bekijken

Selecteer een film en druk op de knop **OK** om het weergavemenu weer te geven. Selecteer [Filmweergave] en druk op de knop **OK** om het afspele te starten. Spoel vooruit en achteruit met **◀/▶**. Druk nogmaals op de knop **OK** om het afspele te pauzeren. Gebruik **Δ** terwijl het afspele is gepauzeerd om het eerste beeld weer te geven en **∇** om het laatste beeld weer te geven. Gebruik **◀▶** of de voorste regelaar (**⊙**) om het vorige of het volgende beeld weer te geven. Druk op de knop **MENU** om het afspele te stoppen.



### Voor films van 4 GB of groter



Als de film automatisch is gesplitst in meerdere bestanden, wordt een menu met de volgende opties weergegeven als u op de knop **OK** drukt:

[Afsp. vanaf begin]:	Speelt een gesplitste film helemaal af
[Filmweergave]:	Speelt bestanden afzonderlijk af
[Gehele  verw.]:	Verwijdert alle onderdelen van een gesplitste film
[Wissen]:	Wist bestanden afzonderlijk

- Het wordt aanbevolen de laatste versie van OLYMPUS Viewer 3 te gebruiken voor het afspele van films op een computer. Voordat u de software voor het eerst start, dient u de camera aan te sluiten op de computer.

## Afbeeldingen beveiligen

U kunt afbeeldingen beveiligen tegen toevallige verwijdering.

Geef het beeld weer dat u wilt beveiligen en druk op de knop **AEL/AFL** om  aan het beeld toe te voegen (beveiligingspictogram). Druk nog een keer op de knop **AEL/AFL** om de beveiliging te annuleren. U kunt ook meerdere geselecteerde beelden beveiligen.  "Beelden selecteren (, Selectie kopiëren, Selectie wissen, Geselect. deelorder)" (Blz. 84)

- Bij het formatteren van de kaart worden alle beelden gewist, inclusief de beveiligde beelden.

 (beveiligen) pictogram



## Een beeld kopiëren (Kopiëren)

Als er kaarten aanwezig zijn met beschikbare ruimte in sleuf 1 en 2, kunt u een beeld naar de andere kaart kopiëren. Bij het afspele van een beeld dat u wilt kopiëren, drukt u op de knop **OK** om het weergavemenu weer te geven. Nadat u [Kopiëren] hebt geselecteerd en de knop **OK** hebt ingedrukt, moet u selecteren of u wel of geen map wilt aangeven om in op te slaan. Selecteer [Ja] en druk op de knop **OK** om het beeld naar de andere kaart te kopiëren.

- U kunt ook alle beelden op een kaart in één keer naar de andere kaart kopiëren.  "Alles Kopiëren" (Blz. 114)

## Een beeld wissen

Geef een beeld weer dat u wilt wissen en druk op de knop . Selecteer [Ja] en druk op de knop .

U kunt beelden wissen zonder de bevestigingsstap door de knopinstellingen te veranderen. [Snel Wissen] (Blz. 128)

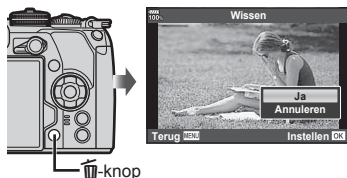

## Beelden selecteren (Selectie kopiëren, Selectie wissen, Geselecteerd order)

U kunt meerdere beelden selecteren voor [Selectie kopiëren], [Selectie wissen] of [Geselecteerd order].

Druk op de knop op het indexweergavescherm (Blz. 81) om een beeld te selecteren. Er wordt vervolgens een pictogram weergegeven op het beeld. Druk opnieuw op de knop om de selectie te annuleren.

Druk op de knop om het menu weer te geven en selecteer vervolgens een optie uit [Selectie kopiëren], [Selectie wissen] of [Geselecteerd order].



## Een overdrachtorder instellen voor beelden (Deelorder)

U kunt vooraf de beelden selecteren die u naar een smartphone wilt overbrengen.

U kunt ook door de beelden bladeren die zijn opgenomen in de deelorder. Wanneer u beelden afspeelt die u wilt overbrengen, drukt u op de knop om het weergavemenu weer te geven. Nadat u [Deelorder] hebt geselecteerd en op de knop hebt gedrukt, drukt u op of om een deelorder in te stellen op een beeld en weer te geven. Druk op of om een deelorder te annuleren.

U kunt vooraf afbeeldingen selecteren die u wilt overbrengen en tegelijk een deelorder instellen. “Beelden selecteren (Selectie kopiëren, Selectie wissen, Geselecteerd order)” (Blz. 84), “Foto's overbrengen naar een smartphone” (Blz. 144)

- U kunt een deelorder instellen op maximaal 200 afbeeldingen.
- Deelorders kunnen niet worden ingesteld voor beelden in RAW-formaat of voor films in Motion JPEG-formaat ().

## Geluid opnemen

Er kan audio worden toegevoegd aan foto's (tot maximaal 30 seconden).

- Geef het beeld weer waaraan u audio wilt toevoegen en druk op de knop **OK**.
  - Audio-opname is niet mogelijk bij beveiligde afbeeldingen.
  - Audio-opname is ook beschikbaar in het weergavemenu.
- Selecteer **[🎤]** en druk op de knop **OK**.
  - Selecteer [Annuleren] om af te sluiten zonder audio toe te voegen.
- Selecteer **[🎤 Start]** en druk op de knop **OK** om de opname te starten.
- Druk op de knop **OK** om de opname te stoppen.
  - Beelden met audio-opname worden aangegeven door het pictogram **🎵**.
  - Als u de opgenomen audio wilt verwijderen, selecteert u [Wissen] in stap 3.



## Foto's toevoegen aan Mijn Clips (Toevoegen aan mijn clips)

U kunt ook foto's selecteren en deze aan Mijn Clips toevoegen.

Geef de foto weer die u wilt toevoegen en druk op de knop **OK** om het menu te openen. Selecteer [Toev. aan Mijn Clips] en druk op de knop **OK**. Gebruik **△ ▽ <|>** om Mijn Clips en de order waaraan u de foto's wilt toevoegen, te selecteren en druk op de knop **OK**.

- Voor RAW-beelden of beelden die zijn opgenomen met hoge resolutie, worden ruwe beelden toegevoegd die worden gebruikt voor weergave.

## Het aanraakscherm gebruiken

U kunt het aanraakscherm gebruiken om beelden te manipuleren.



### ■ Schermvullende weergave

#### Het vorige of volgende beeld weergeven

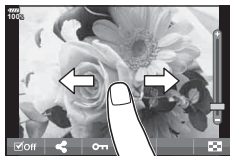
- Schuif uw vinger naar links om het volgende beeld weer te geven en naar rechts om het vorige beeld weer te geven.







#### Vergroting

- Tik zacht op het scherm om de schuif en  weer te geven.
- Schuif de balk omhoog of omlaag om in of uit te zoomen.
- Schuif uw vinger om het scherm te schuiven wanneer het beeld is ingezoomd.
- Tik op  voor het afspeken van de index .
- Tik op  voor het afspeken van de kalender en Mijn Clips.



### ■ Afspeken van de index/Mijn Clips/kalender

#### De vorige of volgende pagina weergeven

- Schuif uw vinger omhoog om de volgende pagina weer te geven en omlaag om de vorige pagina weer te geven.
- Tik op  of  om het aantal weergegeven beelden te schakelen.  -instellingen] (Blz. 121)
- Tik meerdere keren op  om terug te keren naar de enkelbeeldweergave.

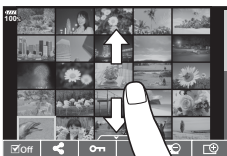





#### Afbeeldingen bekijken

- Tik op een beeld om het beeld schermvullend weer te geven.

### Afbeeldingen selecteren en beveiligen

Tik licht op het scherm in de enkelbeeldweergave om het aanraakmenu weer te geven. U kunt de gewenste handeling uitvoeren door op de pictogrammen in het aanraakmenu te tikken.

	Selecteer een beeld. U kunt meerdere afbeeldingen selecteren en gezamenlijk verwijderen.
	U kunt ook instellen welke beelden u met een smartphone wilt delen.  "Een overdrachtorder instellen voor beelden (Deelorder)" (Blz. 84)
	Beveiligt een beeld.

- Tik niet met uw vingernagels of een scherp voorwerp op het display.
- Handschoenen of een monitorafdekking kunnen de bediening van het aanraakscherm hinderen.

# 4 Menufuncties

## Basismenubewerkingen

De menu's bevatten opname- en weergaveopties die niet worden weergegeven door het LV-superbedieningspaneel, enzovoort, waarmee u de camera-instellingen eenvoudig kunt aanpassen.

	Voorafgaande en basisopnameopties (Blz. 88)
	Geavanceerde opnameopties (Blz. 88)
	Instellingen van de filmmodus (Blz. 102)
	Weergave- en herwerkingsopties (Blz. 110)
	De camera-instellingen aanpassen (Blz. 117)
	Camera-instelling (bv. datum en taal) (Blz. 115)

### 1 Druk op de **MENU**-knop om de menu's weer te geven.



- Nadat u een optie hebt geselecteerd, wordt er ongeveer 2 seconden lang een uitleg weergegeven.
- Druk op de knop **INFO** om gidsen weer te geven of te verbergen.

### 2 Gebruik $\Delta$ $\nabla$ om een tabblad te selecteren en druk op de knop **OK**.

- Het tabblad met de menugroep wordt weergegeven wanneer het Aangepaste menu wordt geselecteerd. Gebruik  $\Delta$   $\nabla$  om de menugroep te selecteren en druk op de knop **OK**.



Menugroep

- 3 Selecteer een item met  $\Delta$   $\nabla$  en druk op  $\odot$  om opties weer te geven voor het geselecteerde item.

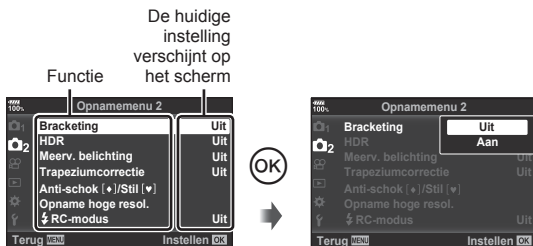

- 4 Gebruik  $\Delta$   $\nabla$  om een optie te markeren en druk op  $\odot$  om te selecteren.
- Druk meerdere keren op de knop **MENU** om het menu te verlaten.
  - Voor de standaardinstellingen van iedere optie verwijzen wij naar "Menulijst" (Blz. 174).

## Opnamemenu 1/Opnamemenu 2 gebruiken



### Opnamemenu 1

- Resetten/aangep. modi (Blz. 88)
- Fotomodus (Blz. 63, 90)
- (Blz. 57, 90)
- Beeldverhouding (Blz. 55)
- Digitale televoorzetlens (Blz. 90)
- (Repeterende opnamen/Opnamen met zelftimer of tijdsinterval) (Blz. 46, 55, 91, 92)

### Opnamemenu 2

- Bracketing (Blz. 93)
- HDR (Blz. 50, 97)
- Meervoudige belichting (Blz. 97)
- Trapeziumcorrectie (Blz. 99)
- Anti-Schok [ $\blacklozen$ ]/Stil [ $\heartsuit$ ] (Blz. 100)
- Opname hoge resol. (Blz. 101)
- RC-modus (Blz. 101, 161)

## Standaardinstellingen herstellen (Resetten)

De camera-instellingen kunnen probleemloos worden teruggezet naar de standaardinstellingen.

- Selecteer [Resetten/aangep. modi] in Opnamemenu 1 en druk op de knop  $\odot$ .
- Selecteer [Resetten] en druk op de knop  $\odot$ .
  - Markeer [Resetten] en druk op  $\triangleright$  om het resettype te kiezen. Als u alle instellingen behalve de tijd, de datum en nog enkele andere wilt resetten, markeert u [Volledig] en drukt u op  $\odot$ . "Menulijst" (Blz. 174)
- Selecteer [Ja] en druk op de knop  $\odot$ .

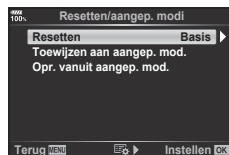









## Favoriete instellingen opslaan (Toewijzen aan aangepaste modus)





### Aangepaste instellingen bewerken

De huidige camera-instellingen kunnen in drie Aangepaste modi (C1 tot C3) worden opgeslagen. Draai de menuregelaar naar **C1**, **C2** of **C3** of gebruik [Oproepen uit aangepaste modus] als u de opgeslagen instellingen wilt oproepen.

- 1 Pas de instellingen aan om ze op te slaan.
    - De functieknop op andere standen dan de modi iAUTO (**iAUTO**), **ART** of film () instellen.
  - 2 Selecteer [Resetten/aangep. modi] in  Opnamemenu 1 en druk op de knop .
  - 3 Selecteer [Toewijzen aan aangep. mod.] en druk op .
  - 4 Selecteer de gewenste bestemming ([Aangepaste modus C1] tot [Aangepaste modus C3]) en druk op de knop .
  - 5 Selecteer [Instelling] en druk op de knop .
    - Wanneer u [Instellen] selecteert, worden de huidige instellingen opgeslagen waarbij de opgeslagen instellingen worden overschreven.
    - Selecteer [Resetten] om het vastleggen te annuleren.
- Instellingen die kunnen worden toegevoegd aan de Aangepaste modi  "Menulijst" (Blz. 174)
  - De instellingen worden vooraf ingesteld voor elke Aangepaste Modus. Als u [Resetten] > [Full] selecteert terwijl u de camera reset, worden alle vooraf ingestelde instellingen voor elke Aangepaste modus hersteld. Zie "Standaardopties voor Aangepaste modus" (Blz. 186).

### Aangepaste instellingen oproepen

Opgeslagen instellingen voor functieknop **C1**, **C2** of **C3** kunnen worden opgeroepen.

- 1 Selecteer [Resetten/aangep. modi] in  Opnamemenu 1 en druk op de knop .
- 2 Selecteer [Opr. vanuit aangep. mod.] en druk op .
- 3 Selecteer [Aangepaste modus C1] tot [Aangepaste modus C3] en druk op de knop .
- 4 Selecteer [Ja] en druk op de knop .
  - De opnamemodus wordt niet toegepast als de functieknop is ingesteld op **P**, **A**, **S** of **M**.

## Verwerkingsopties (Fotomodus)

U kunt individuele aanpassingen instellen voor het contrast, de scherpte en andere parameters in de instellingen van [Fotomodus] (Blz. 63). Wijzigingen in parameters worden voor elke fotomodus afzonderlijk opgeslagen.

- 1 Selecteer [Fotomodus] in Opnamemenu 1 en druk op de knop .
  - De camera geeft de fotomodi weer die beschikbaar zijn in de huidige opnamemodus.



- 2 Selecteer een optie met en druk op de knop .

- Druk op om gedetailleerde opties in te stellen voor de geselecteerde fotomodus. Voor bepaalde fotomodi zijn er geen gedetailleerde opties beschikbaar.
- Wijzigingen aan het contrast hebben alleen effect bij de instelling [Normaal].



### Tips

- U kunt het aantal in het menu weergegeven opties voor de fotomodus beperken. [Beeldmodusinstellingen] (Blz. 121)

## Beeldkwaliteit

- 1 "Beeldkwaliteit selecteren ( )" (Blz. 57)

- U kunt de combinatie van resolutie en compressiefactor van de JPEG veranderen, evenals de pixelaantallen voor [M] en [S]. [Instellen , [Aantal pixels] "Combinaties van JPEG-beeldgrootten en compressieverhoudingen" (Blz. 138)

## Digitale zoom (Digitale televoorzetlens)

De digitale televoorzetlens wordt gebruikt om in te zoomen voorbij de huidige zoomverhouding. De camera slaat de middelste uitsnede op. Het onderwerp wordt bijna verdubbeld in grootte.

- 1 Selecteer [Aan] voor [Dig. televoorzetlens] in Opnamemenu 1.
  - 2 De weergave in de monitor wordt met een factor twee vergroot.
    - Het motief wordt vastgelegd zoals het op de monitor verschijnt.
- De functie kan niet worden gebruikt bij opnamen met meervoudige belichting.
  - Deze functie is niet beschikbaar wanneer [Filmeffect] wordt weergegeven op het scherm in de filmmodus.
  - Deze functie is niet beschikbaar als [Film ,] is toegewezen aan een knop met Knopfuncties].
  - Wanneer een RAW-beeld wordt weergegeven, wordt het gedeelte dat op de monitor zichtbaar is, weergegeven in een kader.
  - AF-kader valt weg
  - wordt weergegeven op de monitor.

## De eigen zelfontspanner instellen (📷/⏱)

U kunt de werking van de zelfontspanner naar wens instellen.

- 1 Selecteer [📷/⏱/📷] in 📷 Opnamemenu 1 en druk op de knop **OK**.



- 2 Selecteer [📷/⏱] en druk op **▶**.
- 3 Selecteer [⏱C] (aangepast) en druk op **▶**.
- 4 Gebruik **▲ ▼** om het item te selecteren en druk op **▶**.
  - Gebruik **▲ ▼** om de instelling te selecteren en druk op de knop **OK**.



<b>Aantal frames</b>	Stelt het aantal beelden in dat u wilt fotograferen.
<b>⏱ Timer</b>	Stelt de tijd in die verloopt vanaf het indrukken van de ontspanknop tot de foto is genomen.
<b>Intervaltijd</b>	Stelt het opname-interval in voor het tweede beeld en daaropvolgende beelden.
<b>Elk frame AF</b>	Bepaalt of AF al dan niet vlak voor het maken van een foto met de zelfontspanner moet worden uitgevoerd.

## Automatisch opnamen maken met vaste intervallen (opnemen met “time lapse” )

U kunt instellen dat de camera automatisch opnamen maakt met vaste intervallen. De opgenomen beelden kunnen ook worden opgenomen en een individuele film vormen. Deze instelling is alleen beschikbaar in de standen **P/A/S/M**.

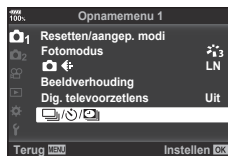
- 1 Selecteer    in  Opnamemenu 1 en druk op de knop .



- 2 Selecteer [Intrvl. sl./Time Lapse] en druk op .
- 3 Selecteer [Aan] en druk op .
- 4 Pas de volgende instellingen aan en druk op de knop .

<b>Aantal frames</b>	Stelt het aantal beelden in dat u wilt fotograferen.
<b>Start wachttijd</b>	Stel de wachttijd in voordat u met opnemen begint.
<b>Intervaltijd</b>	Stel in hoe lang de intervallen tussen opnamen duren na aanvang van fotograferen.
<b>'Time Lapse'-film</b>	Stel de beeldkwaliteit van de framereeks in. [Uit]: Elk beeld wordt vastgelegd als afzonderlijke foto. [Aan]: elk beeld wordt vastgelegd als afzonderlijke foto en er wordt een individuele film gemaakt met behulp van de beeldreeks.
<b>Filminstellingen</b>	[Filmresolutie] : Kies een grootte voor 'time lapse'-films. [Framesnelheid] : Kies een framesnelheid voor 'Time Lapse'-films.



### 5 Neem een foto.

- Er worden beelden vastgelegd, zelfs als het beeld niet gefocust is na AF. Als u de focuspositie wilt vastzetten, dient u te fotograferen met de instellingen voor handmatig focussen.
- [Opn.Beeld] (Blz. 115) blijft 0,5 seconde actief.
- Als de tijdsduur voorafgaand aan opname of het interval voor fotograferen is ingesteld op 1 minuut 31 seconden of langer, schakelen de monitor en de cameravoeding automatisch uit na 1 minuut. 10 seconden voordat de opname begint, schakelt de voeding automatisch weer in. Wanneer de monitor is uitgeschakeld, drukt u op de ontspanknop om deze weer in te schakelen.
- Als de stand AF (Blz. 43, 52) is ingesteld op [C-AF] of [C-AF+TR], wordt dit automatisch gewijzigd naar [S-AF].
- Aanraakbediening is uitgeschakeld tijdens time lapse-fotograferen.
- Deze functie kan niet worden gebruikt met HDR-fotografie.
- Het is niet mogelijk om time-lapse opnames te combineren met bracketing, meervoudige belichting, en bulb, tijd- of composietfotografie.
- Als de oplaadtijd voor de flitser langer is dan het interval tussen beelden, werkt de flitser niet.
- Als de camera automatisch uitschakelt tijdens intervallen tussen opnamen, schakelt deze weer op tijd in voor de volgende opname.
- Als een of meer van foto's niet correct worden opgenomen, wordt de time lapse-film niet gegenereerd.



- Als er onvoldoende ruimte is op de kaart, wordt de time lapse-film niet opgenomen.
- Opnemen met “time lapse” wordt automatisch geannuleerd als een van de volgende opties wordt gebruikt: functieknop, knop **MENU**, knop , lensontkoppeling of bij verbinding met de USB-kabel.
- Als u de camera uitschakelt, wordt opnemen met “time lapse” geannuleerd.
- Het opnemen kan gedurende de opnamereeks worden gestopt als er niet genoeg voeding resteert. Zorg ervoor dat de batterij voldoende is opgeladen voordat u begint met opnemen.
- Afhankelijk van uw computersysteem kunt u mogelijk geen films van [4K] weergeven op uw computer. Op de website van OLYMPUS vindt u meer informatie hierover.

## Variërende instellingen bij een reeks foto's (bracketing)

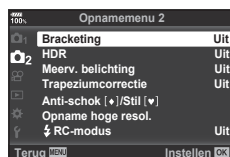

Met “bracketing” wordt bedoeld dat diverse instellingen automatisch voor een reeks opnamen of een reeks beelden worden gevarieerd rond de huidige waarde. U kunt instellingen voor bracketing opslaan en bracket-fotograferen uitschakelen.

- 1 Selecteer [Bracketing] in  Opnamemenu 2 en druk op de knop .



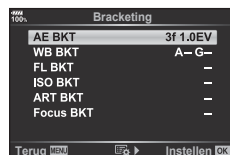



- 2 Nadat u [Aan] hebt geselecteerd, drukt u op  en selecteert u een bracketingopnametype.
  - Wanneer u bracketing selecteert, verschijnt  op het scherm.



- 3 Druk op , selecteer instellingen voor parameters zoals het aantal opnamen en druk dan op de knop .
  - Druk meerdere malen op de knop  totdat u terugkeert naar het scherm in stap 1.
  - Als u [Uit] selecteert in stap 2, worden de instellingen voor bracketing opgeslagen en kunt u normaal foto's maken.
- Bracketing kan niet worden gecombineerd met HDR, interval-timerfoto's, digitale verschuiving, meervoudig belichte foto's of opnames met hoge resolutie.
- Bracketing is niet beschikbaar als er onvoldoende ruimte op de geheugenkaart is voor het geselecteerde aantal beelden.

### Tips

- Als u [Functie  schakelen] (Blz. 119) van het Aangepast menu instelt op [Aan], worden de bracketinginstellingen beschikbaar met gebruik van de knop. Stel de **Fn**-hendel in op positie 2 en draai de regelaar terwijl u op de knop   **HDR** drukt. U kunt het type opname met bracketing selecteren met de voorste regelaar en het aantal opnamen met de achterste regelaar. Nadat u de instellingen volledig hebt ingesteld, kunt u schakelen tussen opnemen met bracketing en normaal opnemen door op de knop   **HDR** te drukken.

### AE BKT (AE-bracketing)

De camera wijzigt de belichting bij iedere opname. U kunt een bracketingverhoging van 0.3 EV, 0.7 EV en 1.0 EV selecteren. Bij enkelbeeldopnamen wordt er één opname gemaakt telkens wanneer de ontspanknop helemaal wordt ingedrukt, maar bij sequentiële opnamen blijft de camera opnamen maken in deze volgorde terwijl de ontspanknop helemaal is ingedrukt: geen wijziging, negatief, positief. Aantal opnamen: 2, 3, 5 of 7

- De **[BKT]**-indicator wordt groen tijdens bracketing.
- De camera past de belichting aan door het diafragma en de sluitertijd (modus **P**), de sluitertijd (modus **A** en **M**) of het diafragma (modus **S**) af te wisselen. Als [Alle] is geselecteerd voor [ISO-auto] (Blz. 125) in de modus **M** en [AUTO] is geselecteerd voor [ISO] (Blz. 42, 52), past de camera de belichting aan door de ISO-gevoeligheid af te wisselen.
- De camera past bracketing toe op de huidige geselecteerde waarde voor belichtingscompensatie.
- De grootte van de bracketingverhoging wijzigt naargelang de waarde die is ingesteld ingesteld voor [EV-fase].  
 [EV-fase] (Blz. 124)

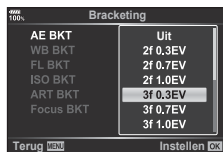

### WB BKT (WB-bracketing)

Op basis van één opname worden automatisch drie beelden met verschillende witbalans (aangepast in de opgegeven kleurrichtingen) gemaakt. Hierbij wordt gestart vanaf de huidige geselecteerde waarde voor de witbalans. WB-bracketing is beschikbaar in de standen **P**, **A**, **S** en **M**.

- De witbalans kan worden gewijzigd met 2, 4 of 6 stappen op elk van de assen A–B (rood–blauw) en G–M (groen–magenta).
- De camera past bracketing toe op de huidige geselecteerde waarde voor witbalanscorrectie.

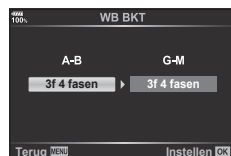

### FL BKT (FL-bracketing)

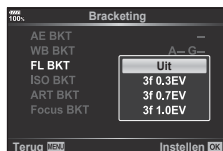

De camera varieert het flitserniveau bij drie verschillende opnames (geen aanpassing bij de eerste opname, negatief bij de tweede en positief bij de derde). Bij enkelbeeldopnamen wordt er één opname gemaakt telkens wanneer de ontspanknop wordt ingedrukt; bij sequentiële opnamen worden alle opnamen gemaakt terwijl de ontspanknop wordt ingedrukt.

- De **[BKT]**-indicator wordt groen tijdens bracketing.
- De grootte van de bracketingverhoging wijzigt naargelang de waarde die is ingesteld ingesteld voor [EV-fase].  
 [EV-fase] (Blz. 124)



### ISO BKT (ISO-bracketing)

De camera wijzigt de gevoeligheid bij drie verschillende opnames, terwijl de sluitertijd en het diafragma ongewijzigd blijven. U kunt een bracketingverhoging selecteren van 0.3 EV, 0.7 EV en 1.0 EV. Telkens als de ontspanknop wordt ingedrukt, maakt de camera bij de eerste opname drie foto's met de ingestelde gevoeligheid (of met de optimale gevoeligheidsinstelling bij selectie van "Automatische gevoeligheid"), bij de tweede opname foto's met een negatief gewijzigde gevoeligheid en bij de derde opname foto's met een positief gewijzigde gevoeligheid.

- De grootte van de bracketingverhoging wijzigt niet naargelang de waarde die is ingesteld voor [ISO-stap].  [ISO-stap] (Blz. 124)
- Bracketing wordt uitgevoerd, ongeacht de bovengrens die is ingesteld met [ISO-auto set].  [ISO-auto set] (Blz. 124)

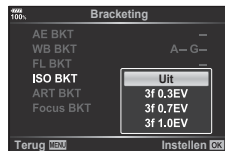

### ART BKT (ART-bracketing)

Telkens wanneer de sluitertijd wordt ontspannen, legt de camera meerdere beelden vast, telkens met een verschillende instelling voor creatieve filters. U kunt kunstfilter-bracketing voor elk beeldeffect afzonderlijk in- of uitschakelen.

- De opname kan enige tijd in beslag nemen.
- ART BKT kan niet worden gecombineerd met WB BKT of ISO BKT.

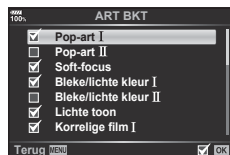

## Focus-BKT (Focus-bracketing)

Maak een reeks opnamen met verschillende scherpstelstanden. De scherpstelling ligt steeds wat verder van de aanvankelijke scherpstelstand vandaan. Kies het aantal opnamen met [Stel het aantal opn. in] en de verandering in scherpstelling met [Stel focusdifferent. in]. Kies kleinere waarden voor [Stel focusdifferent. in] om de scherpstelling met kleine stapjes te veranderen en grotere waarden om deze met grote stappen te veranderen. Als u een andere flitser gebruikt dan de meegeleverde flitser, kunt u met de optie [Laadtijd] aangeven hoeveel tijd het kost om de flitser te laden. Druk de ontspanknop helemaal in en laat deze direct los. Er worden voortdurend opnamen gemaakt tot het geselecteerde aantal opnamen is bereikt of tot de ontspanknop opnieuw helemaal wordt ingedrukt.

- Focus-bracketing is niet beschikbaar voor lenzen waarvan de houder voldoet aan de Four Thirds-standaard.
- Focus-bracketing stopt als u tijdens het fotograferen de zoomstand of scherpstelling wijzigt.
- Fotograferen stopt als de scherpstelling oneindig bereikt.
- In focus-bracketing worden foto's in de stille modus genomen.
- Als u de flitser wilt gebruiken, selecteert u [Toestaan] voor [Instellingen voor modus Stil [♥]] > [Flitsmodus].  
 [Instellingen voor modus Stil [♥]] (Blz. 100)
- Focus-bracketing kan niet worden gecombineerd met andere vormen van bracketing.



## Focus-BKT (Focusstapeling)

De focuspositie wordt automatisch verlegd om 8 opnamen te maken die vervolgens worden samengesteld tot een enkel JPEG-beeld waarop over het hele gebied de focus ligt, van de voorgrond tot de achtergrond.

- De focuspositie wordt automatisch verlegd naar het midden van de brandpuntpositie en er worden 8 beelden genomen tijdens één opname.
- Als het samenstellen mislukt, wordt het beeld niet opgeslagen.
- Focusstapeling stopt als de zoomstand of de focus tijdens het fotograferen wijzigt.
- De weergavehoek voor samengestelde beelden is nauwer dan de oorspronkelijke beelden.
- Raadpleeg de OLYMPUS-website voor informatie over lezen die u kunt gebruiken met [Focusstapeling].
- Focusstapeling kan niet worden gecombineerd met andere vormen van bracketing.





## HDR-beelden (High Dynamic Range, hoog dynamisch bereik) opnemen

U kunt **HDR**-beelden (High Dynamic Range) opnemen.

☞ “HDR-beelden (High Dynamic Range, hoog dynamisch bereik) opnemen” (Blz. 50)

- 1 Selecteer [HDR] in Opnamemenu 2 en druk op de knop .

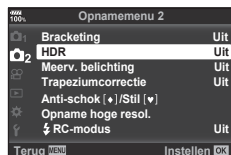

- 2 Selecteer een type HDR-fotografie en druk op de knop .

- 3 Neem een foto.

- Wanneer u op de ontspanknop drukt, maakt de camera automatisch het ingestelde aantal beelden.

## Meerdere belichtingen opnemen in één beeld (meervoudige belichting)

Maak meerdere opnamen in één beeld met de momenteel voor de beeldkwaliteit geselecteerde optie.

- 1 Selecteer [Meerv. belichting] in Opnamemenu 2 en druk op de knop .

- 2 Gebruik om het item te selecteren en druk op .

- Gebruik om de instelling te selecteren en druk op de knop .



<b>Aantal frames</b>	Selecteer [2f].
<b>Auto verst.</b>	Bij de instelling [Aan] wordt de helderheid van elk beeld ingesteld op 1/2 en worden de beelden op elkaar geplaatst. Bij de instelling [Uit] worden de beelden op elkaar geplaatst met de oorspronkelijke helderheid van elk beeld.
<b>Overlay</b>	Wanneer dit is ingesteld op [Aan], kan er meervoudige belichting worden toegepast over een RAW-beeld dat op een kaart is opgeslagen. Er wordt één foto gemaakt. Het beeld wordt opgeslagen als een nieuw beeld.



- wordt op de monitor weergegeven terwijl meervoudige belichting van toepassing is.



- 3 Neem een foto.

- wordt groen weergegeven wanneer de opname start.
- Druk op om de laatste opname te verwijderen.
- De vorige opname wordt boven het beeld geplaatst als referentie voor het kaderen van de volgende opname.

- De camera gaat niet naar de sluimerstand terwijl meervoudige belichting van toepassing is.
- Foto's die met andere camera's werden gemaakt, kunnen niet worden opgenomen in een meervoudige belichting.
- Als [Overlay] ingesteld is op [Aan], worden de beelden die worden weergegeven als een RAW-beeld wordt geselecteerd, ontwikkeld met de instellingen op het ogenblik van de opname.
- Om de fotografeerfuncties in te stellen, dient u eerst de functie meervoudige belichting te annuleren. Bepaalde functies kunnen niet worden ingesteld.
- Meervoudige belichtingsfotografie eindigt wanneer u een van de volgende handelingen uitvoert nadat de eerste foto is genomen:
  - de camera uitzetten, op de - of **MENU**-knop drukken, een andere opnamemodus kiezen of kabels aansluiten. Meervoudige belichting wordt ook geannuleerd wanneer de batterij leeg is.
- Wanneer een RAW-beeld geselecteerd is met [Overlay], wordt het JPEG-beeld weergegeven voor het beeld dat opgenomen is in JPEG+RAW-formaat.
- Meervoudige belichting kan niet worden gebruikt in combinatie met sommige opnamefuncties, zoals bracketing.



### Tips

- Om 3 of meer beelden te overlappen: Selecteer RAW voor [>] en gebruik de optie [Overlay] om de opname met meervoudige belichting te herhalen.
- Raadpleeg het volgende referentiemateriaal voor meer informatie over het overlappen van RAW-beelden:  "Beeldoverlay" (Blz. 112)

## Trapeziumcorrectie en perspectiefbeheer (Trapeziumcorrectie)

Gebruik trapeziumcorrectie voor opnamen die van onderaf van grote gebouwen worden genomen, of overdrijf de perspectieffecten met opzet. Deze instelling is alleen beschikbaar in de standen **P/A/S/M**.



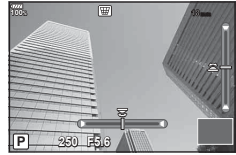



- 1 Selecteer [Aan] voor [Trapeziumcorrectie] in  Opnamemenu 2.



- 2 Stel het effect in het scherm in en kadreer de opname.









- Gebruik de voorste regelaar en de achterste regelaar voor trapeziumcorrectie.
- Gebruik  $\Delta \nabla \triangleleft \triangleright$  om een opnameveld te kiezen. Dit veld kan niet worden gewijzigd, afhankelijk van de grootte van de correctie.
- Houd de knop  ingedrukt om wijzigingen te annuleren.
- Om diafragma, sluitertijd en andere opneemopties aan te passen terwijl trapeziumcorrectie actief is, drukt u op de knop **INFO** om een andere weergave te openen dan voor trapeziumcorrectie. Druk om trapeziumcorrectie te hervatten op de knop **INFO** tot de trapeziumcorrectie wordt weergegeven.
- Wanneer de grootte van de correctie toeneemt, kunnen de volgende situaties zich voordoen.
  - Het beeld wordt ruw.
  - De vergrotingsverhouding voor het bijnijden van het beeld wordt groot.
  - De bijnijdspositie kan niet worden verplaatst.

- 3 Neem een foto.

- Selecteer om de trapeziumcorrectie te stoppen [Uit] voor [Trapeziumcorrectie] in  Opnamemenu 2.
- Wanneer [ (Trapeziumcorrectie)] (Blz. 70) is toegewezen aan een knop met Knopfuncties, houdt u de geselecteerde knop ingedrukt om de trapeziumcorrectie te stoppen.
- Wanneer [RAW] is geselecteerd voor beeldkwaliteit, worden beelden opgenomen in RAW+JPEG-indeling.
- Het kan voorkomen dat het gewenste resultaat niet wordt bereikt met voorzetlenzen.
- Afhankelijk van de hoeveelheid correctie kan het voorkomen dat sommige AF-doelen buiten het weergavegebied liggen. Er wordt een pictogram (, ,  of ) weergegeven als de camera scherpstelt op een AF-doel dat buiten het weergavegebied ligt.
- De volgende opties zijn niet beschikbaar terwijl trapeziumcorrectie wordt toegepast. Live bulb/Live Time/composiet-fotografie, sequentiële opnamen, bracketing, HDR, meervoudige belichting, digitale televoorzetlens, film, autofocusmodi [C-AF] en [C-AF+TR], fotomoddi [e-Portret] en **ART**, eigen zelfontspanner, opname met hoge resolutie
- Als een scherpstelling is geselecteerd voor [Beeldstab.] of wanneer u een lens gebruikt die lensinformatie bevat, wordt de correctie aangepast. Behalve bij gebruik van een Micro Four Thirds- of Four Thirds-lens moet een brandpuntsafstand worden gekozen met de optie [Beeldstab.] (Blz. 54).

## Anti-schok/stil opnemen instellen (Anti-schok [♦]/Stil [♥])









Door anti-schok/stil opnemen in te stellen, kunt u anti-schok of stil opnemen selecteren tijdens sequentiële opnamen of opnemen met de zelfontspanner (Blz. 46).



- 1 Selecteer [Anti-schok [♦]/Stil [♥]] in  Opnamemenu 2 en druk op de knop .
- 2 Gebruik   om het item te selecteren en druk op .
  - Gebruik   om de instelling te selecteren en druk op de knop .

<b>Anti-schok [♦]</b>	Stelt de periode in tussen het volledig indrukken van de sluiterknop en het loslaten van de sluiterknop in modus Anti-schok. Als het interval is ingesteld, wordt het item dat gemarkeerd is met een [♦] weergegeven als een optie voor de modus Sequentiële opnamen/zelfontspanner. Kies [Uit] als u anti-schok niet gebruikt. Gebruik deze modus om kleine trillingen te onderdrukken als gevolg van het indrukken van de sluit. De modus Anti-schok is zowel beschikbaar voor de modus sequentiële opnamen als de modus zelfontspanner (Blz. 46).
<b>Stil [♥]</b>	Stelt de periode in tussen het volledig indrukken van de sluiterknop en het loslaten van de sluiterknop bij fotograferen in stille modus. Als het interval is ingesteld, wordt het item dat is gemarkeerd met ♥ weergegeven als optie voor de modus Sequentiële opnamen/zelfontspanner. Kies [Uit] als u de stille modus niet gebruikt.
<b>Ruisonderdr. [♥]</b>	Stel in op [Auto] om ruis te beperken bij opnamen met lange belichtingstijden en het gebruik van de stille modus. Tijdens het verwerken van ruisonderdrukking is het geluid van de sluit hoorbaar.
<b>Instellingen voor modus Stil [♥]</b>	Kies [Toestaan] of [Niet toestaan] voor [■]), [AF hulpverl.] en [Flitsmodus].

## Opnamen maken in een hoge resolutie (Opname hoge resol.) instellen

Wanneer u de instelling voor [Opname hoge resol.] instelt, kunt u opnemen in hoge resolutie activeren door  te selecteren uit de opties voor de modus Sequentiële opnamen/zelfontspanner (Blz. 46).

- 1 Selecteer [Opname hoge resol.] in  Opnamemenu 2 druk op de knop .
- 2 Gebruik   om het item te selecteren en druk op .
  - Gebruik   om de instelling te selecteren en druk op de knop .

<b>Opname hoge resol.</b>	Stelt de periode in tussen het volledig indrukken van de sluiterknop en het loslaten van de sluiterknop bij fotograferen de modus Opname hoge resol. Als het interval is ingesteld, wordt  weergegeven als een optie voor de modus Sequentiële opnamen/zelfontspanner. Wanneer u opnemen in hoge resolutie niet gebruikt, stelt u deze optie in op [Uit].
 <b>Laadtijd</b>	Hiermee wordt de laadtijd ingesteld voor andere flitsers dan de meegeleverde flitser.

- De elektronische sluitser wordt gebruikt voor opnemen in hoge resolutie.
-  "Een flitser gebruiken (flitserfotografie)" (Blz. 59)

## Opnemen met draadloze, op afstand bediende flitser

















U kunt de meegeleverde flitsereenheid met draadloze, op afstand bediende flitser gebruiken om opnamen met draadloze flitser te maken.  "Flitserfotografie met draadloze afstandsbediening" (Blz. 161)







## Het videomenu gebruiken

De functies voor filmopnamen worden ingesteld in het Videomenu.





Optie	Beschrijving	
Modus	Kies een modus om videobeelden op te nemen.	106
Specificatie-instellingen	Hiermee wordt de beeldkwaliteit voor filmopnamen ingesteld. [ ←]: hiermee wordt een combinatie van beeldkwaliteitsgrootte en bitsnelheid ingesteld. [Ruisonderdr. ]: selecteer een niveau van ruisonderdrukking voor filmopnamen met hoge gevoeligheid. [Fotomodus ]: hiermee kunt u opnemen in een fotomodus die geschikt is voor bewerking wanneer dit is ingesteld op [Aan].	107
AF/IS-instellingen	[AF-modus ]: kies de AF-modus voor filmopnamen. [Beeldstab. ]: hiermee wordt de beeldstabilisatie ingesteld voor filmopnamen.	43, 52, 54

Optie	Beschrijving	
<b> Knop/Schakelaar/Hendel</b>	<p>Stel de functies van de knop, regelaar en hendel in voor de filmmodus.</p> <p>[Knopfuncties ]: hiermee stelt u functies in voor de knoppen voor de filmmodus.</p> <p>[Regelaarfuncties ]: hiermee worden de functies van de achterste regelaar en de voorste regelaar ingesteld voor de filmmodus. Wanneer [Belichting ] is toegewezen aan de voorste of achterste regelaar, wordt belichtingscorrectie mogelijk tot maximaal <math>\pm 3</math> EV (stappen van 1/2 en 1 EV worden ook ondersteund).</p> <p>[Hendelfuncties  Fn]: hiermee worden functies ingesteld waarnaar u kunt schakelen met de <b>Fn</b>-schakelaar in filmmodus.</p> <p>De <b>Fn</b>-schakelaar schakelt naar de functie die is ingesteld met [ Functieregelaar] wanneer de hendel op [modus1] wordt ingesteld. Als u [modus2] selecteert en op  drukt, kunnen de volgende opties waarnaar wordt geschakeld met de <b>Fn</b>-hendel, worden geselecteerd: AF-modus, [/•/•/•/•/•] (AF-doelinstelling) en  (AF-veld). Deze instelling heeft geen effect als [modus3] is geselecteerd voor [ Fn hendelfunctie] (Blz. 119) of als [Voeding 1] of [Voeding 2] is geselecteerd voor [Fn hendel/voedingshendel] (Blz. 119).</p> <p>[Sluiterfuncties ]: hiermee wordt de functie voor de ontspanknop ingesteld voor de filmmodus.</p> <p>Wanneer dit is ingesteld op [], wordt autofocus geactiveerd wanneer er op de ontspanknop wordt gedrukt. Opnemen van foto's is niet beschikbaar. Wanneer dit is ingesteld op [ REC], kan de filmopname worden gestart of gestopt door de ontspanknop geheel in te drukken. De knop  kan bij deze instelling niet worden gebruikt voor het starten of stopen van de filmopname.</p> <p>[ Elektr. zoomsn.]: Instelling van de zoomsnelheid voor de motorzoomlens door de zoomring.</p>	—

Optie	Beschrijving	
<b> Weergave-instellingen</b>	<p>[Controle-instellingen  om het vinkje te verwijderen.</p> <p>[Informatie-instellingen  om het vinkje te verwijderen.</p> <p>[Instellingen tijdcode]: stel de tijdcodes in om op te nemen in filmmodus.</p> <p>Stel [Tijdcodemodus] in op [DF] (drop frame) om tijdcodes op te nemen die gecorrigeerd zijn op fouten met betrekking tot de opnametijd of stel deze optie in op [Niet-DF] (geen dropframe) om ongecorrigeerde tijdcodes op te nemen.</p> <p>Stel [Naar boven tellen] in op [OU] om tijdcodes te gebruiken die alleen lopen tijdens het opnemen of stel deze optie in op [VU] om tijdcodes te gebruiken die ook lopen wanneer het opnemen is gestopt, ook wanneer de camera is uitgeschakeld.</p> <p>Stel een starttijd in voor de tijdcode in [Begintijd]. Stel [Huidige tijd] in om de tijdcode voor het huidige beeld in te stellen op 00. Als u 00:00:00:00 wilt instellen, selecteert u [Resetten]. U kunt ook tijdcodes instellen met [Handmatige invoer]. Tijdcodes kunnen niet worden opgenomen in Motion JPEG ().</p> <p>[Weergavepatroon  </p>	—
<b>Film </b>	<p>Er wordt geen audio opgenomen in een film wanneer deze opties is ingesteld op [Uit].</p>	108











Optie	Beschrijving	
<b>HDMI-uitvoer</b> 	<p>Hiermee wordt de uitvoerinstelling ingesteld voor het opnemen van film met deze camera die is verbonden met een extern apparaat via HDMI.</p> <p>[Uitvoermodus]: hiermee stelt u de uitvoermodus voor video in. Wanneer deze optie is ingesteld op [Monitormodus], wordt beeld- en camera-informatie uitgevoerd. De camera-informatie wordt niet weergegeven op het camerascherm.</p> <p>Wanneer deze opties is ingesteld op [Opnamemodus], worden alleen beelden uitgevoerd. De camera-informatie wordt weergegeven op het camerascherm.</p> <p>[REC Bit]: als dit is ingesteld op [Aan], wordt de REC-trigger verzonden vanaf de camera naar het verbonden externe apparaat.</p> <p>[Tijdcode]: als deze optie is ingesteld op [On], wordt de tijdcode verzonden vanaf de camera naar het verbonden externe apparaat.</p> <ul style="list-style-type: none"> <li>• De opname door het externe apparaat dat de tijdcode gebruikt als REC-trigger, kan in de volgende gevallen worden gestopt. <ul style="list-style-type: none"> <li>- Wanneer een ART-film, enzovoorts, wordt opgenomen onder zware verwerkingsbelasting</li> <li>- Wanneer het scherm wordt geschakeld tussen de monitor en de zoeker</li> </ul> </li> </ul>	—

## Effecten toevoegen aan een film

U kunt films opnemen die gebruik maken van de beschikbare effecten in de stand Fotograferen.

**1** Selecteer [Modus ] in Videomenu  en druk op de knop .

**2** Selecteer een optie met   en druk op de knop .

<b>P</b>	De optimale diafragma waarde wordt automatisch ingesteld overeenkomstig de helderheid van het onderwerp. Gebruik de voorste regelaar (  ) of de achterste regelaar (  ) om de belichtingscompensatie aan te passen.
<b>A</b>	De weergave van de achtergrond wordt gewijzigd door de instelling van het diafragma. Gebruik de voorste regelaar (  ) om de belichtingscompensatie aan te passen en de achterste regelaar (  ) om het diafragma aan te passen.
<b>S</b>	De sluitertijd is van invloed op de weergave van het onderwerp. Gebruik de voorste regelaar (  ) om de belichtingscompensatie aan te passen en de achterste regelaar (  ) om de sluitertijd aan te passen. De sluitertijd kan worden ingesteld op waarden tussen 1/24 sec. en 1/8000 sec.
<b>M</b>	Het diafragma en de sluitertijd kunnen handmatig worden ingesteld. Gebruik de voorste regelaar (  ) om de diafragma waarde te selecteren en de achterste regelaar (  ) om de sluitertijd te selecteren. De sluitertijd kan worden ingesteld op waarden tussen 1/3 sec. en 1/8000 sec. De ISO-gevoeligheid kan alleen handmatig worden ingesteld op waarden tussen 200 en 6400.

- Wazige frames die worden veroorzaakt door factoren als een bewegend onderwerp terwijl de sluiters openstaat, kunnen worden verbeterd door de kortst mogelijke beschikbare sluitertijd te selecteren.
- Het lage bereik van de sluitersnelheid verandert overeenkomstig de framesnelheid van de filmopnamemodus.
- Wanneer de camera overmatig trilt, kan dit mogelijk niet voldoende worden gecompenseerd.
- Als de binnenzijde van de camera warm wordt, wordt de opname automatisch gestopt om de camera te beschermen.
- Bij bepaalde creatieve filters is de functie [C-AF] beperkt.

## De opnamemodus (📷⏪) instellen

U kunt combinaties van beeldgrootten voor film en bitsnelheid instellen. De instellingen kunnen worden geselecteerd uit opties van de filmopnamemodus (Blz. 57).

- 1 Selecteer [Specificatie-instellingen 📷] in Video-menu 📷 en druk op de knop **OK**.
- 2 Selecteer [📷⏪] en druk op **▶**.
- 3 Gebruik **△ ▽** om het item te selecteren en druk op **▶**.
  - Gebruik **△ ▽** om de instelling te selecteren en druk op de knop **OK**.

<b>Beeldgrootte</b>	Hiermee stelt u de beeldgrootte in op [C4K] (alleen Aangepast), [4K], [FHD] (Full HD) of [HD].
<b>Bitsnelheid</b>	Hiermee stelt u de bitsnelheid in op [A-I] (All-Intra), [SF] (Superfijn), [F] (Fijn) of [N] (Normaal). <ul style="list-style-type: none"><li>• [A-I] (All-Intra) is niet beschikbaar voor gebruik bij Clips.</li><li>• Wanneer [4K] of [C4K] is ingesteld als beeldgrootte, kunt u de bitsnelheid niet selecteren.</li></ul>
<b>Framesnelheid</b>	Hiermee stelt u de framesnelheid in op [60p], [50p], [30p], [25p] of [24p]. <ul style="list-style-type: none"><li>• [60p] en [50p] zijn niet beschikbaar in de volgende situaties:<ul style="list-style-type: none"><li>- Wanneer [FHD] (Full HD) is ingesteld als de beeldgrootte en [A-I] (All Intra) is ingesteld als framesnelheid.</li><li>- Wanneer [C4K] of [4K] is ingesteld als de beeldgrootte.</li></ul></li><li>• Als de beeldgrootte is ingesteld op [C4K], wordt de framesnelheid vergrendeld op 24p.</li></ul>
<b>Opnametijd</b>	Hiermee stelt u de opnametijd in op [8 sec], [4 sec], [2 sec], [1 sec] of [Uit] (alleen Aangepast). <p>De opnametijd kan alleen worden ingesteld voor Clips en Aangepaste instellingen.</p> <ul style="list-style-type: none"><li>• Wanneer [C4K] is ingesteld als de beeldgrootte, wordt de opnametijd vergrendeld op [Uit].</li></ul>
<b>Slow Motion of Fast Motion</b>	Hiermee wordt slow motion of fast motion ingesteld. <p>De beschikbare instellingen zijn afhankelijk van de ingestelde framesnelheid.</p> <ul style="list-style-type: none"><li>• Slow motion en fast motion kunnen niet worden gebruikt bij bepaalde beeldkwaliteitsmodi.</li></ul>

## De geluidsopname instellen voor film (🎧 voor film)

Configureer de geluidsopname-instellingen voor de filmopname.















- 1 Selecteer [Film 🎧] in Videomenu 📺 en druk op de knop ⏻.
- 2 Selecteer [Aan] en druk op ▶.
- 3 Gebruik ▲▼ om het item te selecteren en druk op ▶.
  - Gebruik ▲▼ om de instelling te selecteren en druk op de knop Ⓞ.

<b>Opnamevolume</b>	Instelling voor de gevoeligheid van de ingebouwde microfoon en voor optionele externe microfoons. Pas de gevoeligheid aan met ▲▼ en controleer tegelijk het piekgeluidsniveau dat in de afgelopen paar seconden is opgepakt door de microfoon.
<b>🎧 Volumebegrenzer</b>	Als deze optie is ingesteld op [Aan], wordt het volume automatisch geregeld wanneer het volume dat de microfoon opvangt luider is dan normaal.
<b>Ruisonderdr. wind</b>	Vermindert het geluid van de wind tijdens de opname.
<b>Plug-in Power 🎧</b>	Stel deze optie in op [Aan] om het vermogen naar de microfoon te leiden en op [Uit] om een professionele microfoon te gebruiken, waarvoor geen vermogensdistributie vanuit de camera nodig is.
<b>PCM-recorder 🎧-kopp.</b>	Stel deze optie in op [Aan] om een IC-recorder te gebruiken die als microfoon is aangesloten op de microfoonaansluiting. 📄 "Filmaudio opnemen met een IC-recorder" (Blz. 109)
<b>Volume hoofdtelefoon</b>	Stel het volume in voor de aangesloten hoofdtelefoon.

- De werkingsgeluiden van de lens en de camera worden mogelijk opgenomen in een film. Als u wilt voorkomen dat deze geluiden worden opgenomen, kunt u de werkingsgeluiden verminderen door de [AF-modus] in te stellen op [S-AF] of [MF].
- Er kan geen geluid worden opgenomen in de modus <sup>ART</sup> (Diorama).
- Wanneer [🎧 Film] is ingesteld op [Uit], wordt 🎧 weergegeven.

## Filmaudio opnemen met een IC-recorder



U kunt een IC-recorder gebruiken om audio op te nemen in een film. Sluit een IC-recorder aan op de microfoonaansluiting van de camera om geluid op te nemen. Gebruik een niet-resistente kabel voor de verbinding.

- 1 Selecteer [Film ] in Videomenu  en druk op de knop .
- 2 Selecteer [Aan] en druk op .
- 3 Gebruik   om [Verbinding PCM-recorder ] te selecteren en druk op .
- 4 Gebruik   om het item te selecteren en druk op .
  - Gebruik   om de instelling te selecteren en druk op de knop .

<b>Camera Opn. volume</b>	Als deze optie is ingesteld op [Inactief], worden de geluidsopname-instellingen van de camera uitgeschakeld en worden de instellingen van de IC-recorder toegepast.
<b>Slate Tone</b>	Als deze optie is ingesteld op [Aan], wordt de Slate tone afgespeeld.
<b>Synchrone opname </b>	Als deze optie is ingesteld op [Aan], start/stopt de IC-recorder automatisch de geluidsopname op hetzelfde moment dat de filmopname op de camera wordt gestart/gestopt.

## Filmaudio opnemen met de IC-recorder Olympus LS-100

Wanneer u de IC-recorder Olympus LS-100 gebruikt om geluid op te nemen in een film, kunt u een Slate tone toevoegen, en de opname starten en stoppen met de cameraknoppen.

Stel [Slate tone] en [Synchrone opname ] in op [Aan] in [Film ] > [Verbinding PCM-recorder .

Zorg ervoor dat de firmware van de LS-100 bijgewerkt is naar de nieuwste versie voordat u begint met opnemen.

- 1 Verbind de LS-100 met de USB-aansluiting en de microfoon.
    - Wanneer de LS-100 via de USB-aansluiting is verbonden, wordt er een bericht weergegeven waarin u wordt gevraagd een verbindingstype te selecteren. Selecteer [PCM-recorder]. Als het bericht niet wordt weergegeven, selecteert u [Auto] voor [USB-modus] (Blz. 124) in de aangepaste menu's.
  - 2 Begin de filmopname.
    - De audio-opname op de LS-100 wordt gelijktijdig gestart.
    - Als u de knop  ingedrukt houdt, kunt u een slate tone opnemen.
  - 3 Beëindig de filmopname.
    - De audio-opname op de LS-100 wordt gelijktijdig beëindigd.
- Raadpleeg hiervoor ook de documentatie die is meegeleverd met de LS-100.

## Het weergavemenu gebruiken

### Weergavemenu

-  (Blz. 82)
-  (Blz. 110)
- Bewerken (Blz. 110)
- Afdruk besteld (Blz. 152)
- Bescherming resetten (Blz. 114)
- Alles kopiëren (Blz. 114)
- Verbinding met smartphone (Blz. 143)













### Beelden gedraaid weergeven ()

Als deze optie is ingesteld op [Aan], worden beelden in de portretstand automatisch gedraaid zodat de juiste stand wordt weergegeven in het afspeelscherm.

### Foto's bewerken

Opgenomen beelden kunnen worden bewerkt en opgeslagen als afzonderlijke beelden.

- De te bewerken beelden kunnen worden gekozen uit de beelden die momenteel op de kaart zijn geselecteerd voor afspelen.  "De kaart instellen om hierop op te nemen" (Blz. 139)
- Selecteer [Bewerk.] in het Weergavemenu  en druk op de knop .
  - Gebruik   om [Kies foto] te selecteren en druk op de knop .
  - Gebruik   om het beeld te selecteren dat bewerkt moet worden en druk op de knop .
    - [RAW-data bewrk] wordt weergegeven als een RAW-beeld wordt geselecteerd en [JPEG bewrk] wordt weergegeven als een JPEG-beeld wordt geselecteerd. Voor beelden die in RAW+JPEG-indeling zijn opgenomen, wordt zowel [RAW-data bewrk] als [JPEG bewrk] weergegeven. Selecteer de gewenste optie.
  - Selecteer [RAW-data bewrk.] of [JPEG bewrk] en druk op de knop .





RAW-data bewrk	Hiermee wordt een JPEG-kopie van een RAW-beeld gemaakt volgens de geselecteerde instellingen.	
	Huidig	De JPEG-kopie wordt verwerkt in overeenstemming met de huidige camera-instellingen. Pas de camera-instellingen aan voordat u deze optie selecteert. Bepaalde instellingen, zoals belichtingscompensatie, worden niet toegepast.
	Aangepast1	Met deze optie wordt het beeld bewerkt door de instellingen op het scherm te wijzigen. De gebruikte instellingen kunnen worden opgeslagen.
	Aangepast2	
ART BKT	Het beeld wordt bewerkt op basis van de instellingen voor de geselecteerde creatieve filter.	

## JPEG bewerken

Kies uit de volgende opties:

[Schaduw aanpassen]: Maakt de schaduwpartijen lichter.

[Rode ogencorr.]: hiermee wordt het fenomeen van rode ogen wegens flitsopnamen vermindert.

[]: met deze optie wordt een beeld bijgesneden. Gebruik de voorste regelaar () of de achterste regelaar () om de grootte van de uitsnede te selecteren en gebruik  om de positie van de uitsnede op te geven.



[Verhouding]: Wijzigt de breedte-hoogteverhouding van beelden van 4:3 (standaard) naar [3:2], [16:9], [1:1] of [3:4]. Nadat u de breedte-hoogteverhouding heeft gewijzigd, gebruikt u  om de positie van de uitsnede op te geven.

[Zwart-wit]: Hiermee maakt u een beeld zwart/wit.

[Sepia]: Voor beelden in sepia-tinten.

[Verzadiging]: de optie verhoogt de levendigheid van beelden. Pas de kleurverzadiging aan terwijl u het beeld op het scherm controleert.



[]: met deze optie wordt de beeldgrootte geconverteerd naar 1280 × 960, 640 × 480, or 320 × 240. Beelden met een andere breedte-hoogteverhouding dan 4:3 (standaard) worden geconverteerd naar de beeldgrootte die deze het best benadert.

[e-Portret]: met deze optie wordt de uitstraling van de huid egalier gemaakt. Deze compensatie kan niet worden toegepast wanneer er geen gezicht kan worden gedetecteerd.

### 5 Wanneer u de instellingen hebt voltooid, drukt u op de knop .

- De instellingen worden toegepast op het beeld.

















### 6 Selecteer [Ja] en druk op de knop .

- Het bewerkte beeld wordt opgeslagen op de kaart.
- Het is mogelijk dat de rode-ogen-correctie bij sommige foto's niet werkt.
- In de volgende gevallen kunt u een JPEG-beeld niet bewerken:
  - Wanneer een beeld bewerkt wordt op een pc, wanneer er onvoldoende ruimte is op de geheugenkaart of wanneer een afbeelding met een andere camera is opgenomen
- De grootte van het beeld kan niet worden aangepast () naar een groter formaat dan de oorspronkelijke grootte.
- [] (bijsnijden) en [Verhouding] kunnen alleen worden gebruikt om beelden te bewerken met een breedte-hoogteverhouding van 4:3 (standaard).
- Wanneer [Kunst] is geselecteerd voor de fotomodus, wordt [Kleurruimte] (Blz. 67) vergrendeld op [sRGB].

**Beeldoverlay**

U kunt tot 3 RAW-beelden die met de camera werden gemaakt, op elkaar plaatsen en als een afzonderlijk beeld opslaan.

Het beeld wordt opgeslagen met de beeldkwaliteit die ingesteld is op het ogenblik waarop het beeld wordt opgeslagen. (Als [RAW] geselecteerd is, wordt de kopie opgeslagen in het formaat [L+N+RAW].)

- 1 Selecteer [Bewerk.] in het Weergavemenu  en druk op de knop .
- 2 Gebruik   om [Beeldoverlay] te selecteren en druk op de knop .
- 3 Selecteer het aantal beelden dat in de overlay moet worden gebruikt en druk op de knop .
- 4 Gebruik     om de RAW-beelden te selecteren die in de overlay moeten worden gebruikt.
  - Het overlappende beeld wordt weergegeven als het aantal beelden is geselecteerd dat in stap 3 is opgegeven.
- 5 Pas de toename aan voor elk beeld dat in de overlay wordt gebruikt.
  - Gebruik   om een beeld te selecteren en   om de toename aan te passen.
  - De toename is instelbaar binnen het bereik 0,1 - 2,0. Controleer de resultaten op de monitor.
- 6 Druk op de knop  om het bevestigingsdialoogvenster weer te geven. Selecteer [Ja] en druk op de knop .

**Tips**

- Als u vier of meer beelden wilt laten overlappen, slaat u het over elkaar geplaatste beeld op als een RAW-bestand en gebruikt u herhaaldelijk [Beeldoverlay].

**Geluid opnemen**

Er kan audio worden toegevoegd aan foto's (tot maximaal 30 seconden).



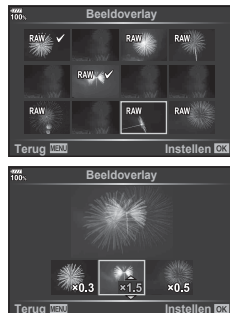











Dit is dezelfde functie als  tijdens de weergave (Blz. 85).



















## Een foto opslaan uit een film (Foto's uit filmbeeld vastleggen)

U kunt een beeld uit een film selecteren om dit op te slaan als een foto.

- 1 Selecteer [Bewerk.] in het Weergavemenu  en druk op de knop .
- 2 Gebruik   om [Kies foto] te selecteren en druk op de knop .
- 3 Gebruik   om een film te selecteren en druk op de knop .
- 4 Selecteer [Film bewerken] en druk op de knop .
- 5 Gebruik   om [Foto uit filmbeeld] te selecteren en druk op de knop .
- 6 Gebruik   om een beeld te selecteren dat moet worden opgeslagen als een foto en druk op de knop .



- Films die door deze camera zijn opgenomen terwijl de breedte-hoogteverhouding is ingesteld op [16:9] en de beeldkwaliteitsmodus is ingesteld op de grootte 4K in MOV, kunnen worden bewerkt.

## Films bijsnijden (Film bijsnijden)

- 1 Selecteer [Bewerk.] in het Weergavemenu  en druk op de knop .
  - 2 Gebruik   om [Kies foto] te selecteren en druk op de knop .
  - 3 Gebruik   om een film te selecteren en druk op de knop .
  - 4 Selecteer [Film bewerken] en druk op de knop .
  - 5 Gebruik   om [Film bijsnijden] te selecteren en druk op de knop .
  - 6 Selecteer [Overschr.] of [Nieuw bestand] en druk op de knop .
    - Als het beeld is beschermd, kunt u [Overschr.] niet selecteren.  - 7 Geef een gebied aan om bij te snijden.
    - De beelden in het bereik tussen het eerste of het laatste beeld en het geselecteerde beeld worden verwijderd.
  - 8 Selecteer [Ja] en druk op de knop .
- Bewerken is beschikbaar voor films die met deze camera zijn opgenomen.



## Alle beveiligingen annuleren



Bescherming van meerdere beelden kan tegelijkertijd worden geannuleerd.

- 1 Selecteer [Bescherming resetten] in het Weergavemenu  en druk op de knop .
- 2 Selecteer [Ja] en druk op de knop .
  - Alle beschermingen van beelden die zijn opgeslagen op de kaart die wordt gebruikt voor afspelen, worden geannuleerd.

## Alles Kopiëren

Alle beelden kunnen worden gekopieerd tussen de ingevoerde kaarten in de camera (kaartsleuf 1 en 2).

- 1 Selecteer [Alles Kopiëren] in het Weergavemenu q en druk op de knop .
- 2 Selecteer een optie en druk op de knop .

	Alle beelden van de kaart in kaartsleuf 1 worden gekopieerd naar de kaart in kaartsleuf 2.
	Alle beelden van de kaart in kaartsleuf 2 worden gekopieerd naar de kaart in kaartsleuf 1.

- 3 Selecteer [Ja] en druk op de knop .
  - Het kopiëren stopt als de bestemmingskaart vol is.

## Het setup-menu gebruiken

Gebruik het **Y** Setup-menu om de basisfuncties van de camera in te stellen.





Optie	Beschrijving	
<b>Kaart-inst.</b>	Formateer de kaart en verwijder alle beelden.	116
<b>⌚ (Datum-/tjinstelling)</b>	Hiermee stelt u de klok van de camera in.	19
<b>🗣️ (Taal voor de monitor wijzigen)</b>	U kunt de taal wijzigen die wordt gebruikt voor schermteksten en foutmeldingen.	—
<b>📺 (Aanpassing helderheid van monitor)</b>	<p>U kunt de helderheid en de kleurtemperatuur van de monitor aanpassen. De instelling van de kleurtemperatuur wordt alleen toegepast op de weergave op de monitor tijdens het afspelen. Gebruik <b>◀▶</b> om <b>☺</b> (kleurtemperatuur) of <b>☼</b> (helderheid) te markeren en <b>▲▼</b> om de waarde aan te passen.</p> <p>Druk op de knop <b>INFO</b> om de verzadiging van de monitor te schakelen tussen de instellingen [Natuurlijk] en [Levendig].</p>	—
<b>Opn.Beeld</b>	<p>Hiermee wordt ingesteld of het vastgelegde beeld wordt weergegeven op de monitor na de opname en hoe lang dit beeld wordt weergegeven. Dit is handig als u de opname wilt controleren die u zojuist heeft genomen. U kunt de volgende opname maken door de ontspanknop half in te drukken terwijl het vastgelegde beeld op de monitor wordt weergegeven.</p> <p>[0,3 sec]–[20 sec]: hiermee wordt de tijdsduur (in seconden) ingesteld voor de weergave van het vastgelegde beeld op de monitor.</p> <p>[Uit]: het vastgelegde beeld wordt niet weergegeven op de monitor.</p> <p>[AUTO <b>▶</b>]: hiermee wordt het vastgelegde beeld weergegeven en wordt vervolgens teruggeschakeld naar de weergavemodus. Dit is handig als u een opname direct wilt wissen nadat u deze hebt gecontroleerd.</p>	—
<b>Wi-Fi-instellingen</b>	Hiermee wordt de methode voor draadloze verbinding voor de camera ingesteld om smartphones aan te sluiten die draadloze LAN-verbindingen ondersteunen.	145

Optie	Beschrijving	
<b>Firmware</b>	Deze optie geeft de firmwareversies van de camera en aangesloten accessoires weer. Controleer de versies wanneer u informatie opvraagt over de camera of accessoires, of wanneer u de software downloadt.	—

## De kaart formatteren (Kaart-instelling)

Kaartjes moeten met deze camera worden geformatteerd voor ze voor het eerst worden gebruikt, of nadat ze met een andere camera of computer werden gebruikt. Bij het formatteren worden alle gegevens gewist die op het kaartje staan, ook eventuele beveiligde opnamen.

Controleer altijd eerst of er geen beelden op een kaart staan die u wilt bewaren voordat u de gebruikte kaart gaat formatteren.  “Toepasbare geheugenkaarten” (Blz. 155)

**1** Selecteer [Kaart-inst.] in het Setup-menu  en druk op de knop .

- Wanneer beide kaartsleuven een kaart bevatten, wordt de kaartsleufselectie weergegeven. Selecteer een kaartsleuf en druk op de knop .
- Als er geen gegevens op de kaart staan, worden de menu-items weergegeven. Selecteer [Formatteren] en druk op de knop .





**2** Selecteer [Ja] en druk op de knop .

- Het kaartje wordt dan geformatteerd.

## Alle beelden wissen (Kaart-instelling)

Alle beelden op de kaart kunnen tegelijkertijd worden verwijderd. Beschermd beelden worden niet verwijderd.

**1** Selecteer [Kaart-inst.] in het Setup-menu  en druk op de knop .

- Wanneer beide kaartsleuven een kaart bevatten, wordt de kaartsleufselectie weergegeven. Selecteer een kaartsleuf en druk op de knop .

**2** Selecteer [Alles wissen] en druk op de knop .

**3** Selecteer [Ja] en druk op de knop .

- Alle beelden worden verwijderd.



## De aangepaste menu's gebruiken

De camera-instellingen kunnen worden aangepast met het Aangepast menu .





### Aangepast menu





- A1/A2/A3** AF/MF (Blz. 117)
- B** Knop/Schakelaar/Hendel (Blz. 119)
- C1/C2** Release//Beeldstab. (Blz. 120)
- D1/D2/D3/D4** Scherm//PC (Blz. 121)
- E1/E2/E3** Bel./ISO/BULB/ (Blz. 124)
- F**  Aangepast (Blz. 126)
- G**  /WB/Kleur (Blz. 126)
- H1/H2** Opnemen/Wissen (Blz. 127)
- I** EVF (Blz. 128)
- J1/J2**  Hulpprogramma (Blz. 129)





















### A1 AF/MF

MENU →  → **A1**

Optie	Beschrijving	
 <b>AF-modus</b>	Kies de AF-modus voor het nemen van foto's.	43, 52
<b>AEL/AFL</b>	Pas de AF- en AE-vergrendeling aan.	130
<b>AF-scanner</b>	Stelt de AF-scanfunctie in wanneer de camera niet kan scherpfstellen op het onderwerp of als het contrast niet helder is. * Scant het hele bereik van minimum tot oneindig voor een focaal punt wanneer de camera niet kan scherpfstellen op het onderwerp of als het contrast niet helder is. [modus1]: AF-scanner is niet geactiveerd. [modus2]: AF-scanner is slechts één keer geactiveerd. [modus3]: AF-scanner is geactiveerd.	—
<b>C-AF Lock</b>	Stelt de gevoeligheid van de tracking voor C-AF in.	—
<b>AF-beperker</b>	Begrenst het AF-veld, indien ingeschakeld [Aan]. [Afstandinstellingen]: u kunt het AF-beperkergebied registreren. U kunt max. 3 afstandsgebieden registreren. Numerieke waarde en eenheid (m, ft) kunnen worden ingesteld. De afstand is bij benadering en niet exact. [Pri. Rls]: als [Aan] is geselecteerd, kan de sluitur worden ontspannen als de AF-beperker werkt, zelfs als de camera niet is scherpgesteld. • AF-beperker is niet beschikbaar in de volgende gevallen. - Als de focusbeperker op de lens is geactiveerd. - Bij gebruik van focus bracketing - In filmmodus of bij het opnemen van een film	—
 / + / - /  <b>Instellingen</b>	Stelt de functies in die worden weergegeven in de AF-doelinstellingen. Om een item te verbergen, selecteert u dit item en drukt u op de knop  om het vinkje te wissen.	—
<b>AF-meetgebied</b>	[Aan1]: geeft het AF-doelframe groen weer. [Aan2]: geeft het AF-doelframe groen weer bij halfgedrukte ontspanknop. Als u [Uit] selecteert, wordt het AF-kader niet getoond tijdens de bevestiging.	—

Optie	Beschrijving	
<b>AF doelgebied</b>	Als [Aan] is geselecteerd, kunt u het AF-doel positioneren door op de monitor te tikken tijdens opnamen met de zoeker. Tik op de monitor en schuif met uw vinger om het AF-doel te positioneren. <ul style="list-style-type: none"> <li>• Als deze op [Aan] staat, kan de sleepfunctie worden uit- of ingeschakeld door twee keer op de monitor te tikken.</li> <li>• [AF-doelgebied] is tevens bruikbaar met zoomkader-AF (Blz. 41).</li> </ul>	—
<b>[:::] Voorinstelling</b>	Stel de AF-doelmodus, de AF-doelpositie en de AF-modus in die worden gebruikt als de home-positie. Druk op de knop  om de gewenste opties te selecteren in het scherm [:::] Voorinstelling.  verschijnt op het scherm voor AF-kaderselectie terwijl u een home-positie kiest.	—
<b>[:::] Aangepaste instellingen</b>	U kunt voor het scherm AF-veld de functies van de regelaar en de knop FGHI wijzigen. <ul style="list-style-type: none"> <li>• Om de in [Instellingen 2] opgeslagen instellingen te gebruiken, markeert u [Instellingen 2] in het menu [:::] Aangepaste instellingen en drukt u op de knop .</li> <li>• U kunt omschakelen naar [Instellingen 2] door op de knop <b>INFO</b> te drukken in het selectiescherm voor AF-doelen.</li> </ul>	—
<b>AF hulpverl.</b>	Selecteer [Uit] om de AF-verlichting uit te schakelen.	—
<b> Gezichtsprio.</b>	U kunt de gezichtsprioriteit-AF of oogprioriteit-AF gebruiken.	40
<b>AF-focusaanp.</b>	De afstelling voor de locatie van de brandpuntsafstand voor faseverschil AF kan binnen ±20 stappen worden aangepast.	—

Optie	Beschrijving	
<b>MF-afst. vooraf inst.</b>	Stelt de scherpstelpositie van de MF vooraf inst. in. Numerieke waarde en eenheid (m, ft) kunnen worden ingesteld. De afstand is bij benadering en niet exact.	—
<b>MF assist</b>	Als deze functie ingesteld is op [Aan], kunt u automatisch schakelen naar zoomen of maximaliseren in de handmatige scherpstelmodus door aan de scherpstelring te draaien.	131
<b>MF-schakeling</b>	Wanneer u [Niet werkzaam] selecteert, kunnen de MF-schakeling en de snapshotfunctie van de lens niet worden gebruikt voor handmatige scherpstelling. Schuif de scherpstelring naar voren om handmatig scherp te stellen.	—
<b>Scherpstelring</b>	U kunt kiezen wat voor u de meest logische draairichting van de scherpstelring is.	—
<b>Bulb/Time-focus</b>	U kunt de scherpstelmodus veranderen tijdens het belichten door handmatige scherpstelling (MF) te gebruiken. Bij de instelling [Uit] is het draaien van de scherpstelring uitgeschakeld.	—
<b>Reset lens</b>	Als deze is ingesteld op [Uit] wordt de scherpstelmodus van de lens niet gereset ook als de stroom wordt uitgeschakeld. Bij instelling [Aan] wordt de scherpstelling van power-zoomlenzen eveneens gereset.	—

Optie	Beschrijving	
 <b>Knopfuncties</b>	Kies de functie die aan de geselecteerde knop is toegewezen.	68
 <b>Vergrendeling</b>	Als [Aan] is geselecteerd, worden de functies van    en de knop  voor PBH (reservebatterijhouder) uitgeschakeld.	—
 <b>Functieregelaar</b>	U kunt de functie van de regelaars voor en achter wijzigen.	—
<b>Richting regelaar</b>	Kies de richting waarin de regelaar wordt gedraaid om de sluitertijd of het diafragma aan te passen. Verander de verplaatsingsrichting van het programma, in de richting waarin de regelaar is gedraaid.	—
 <b>Fn-schakelaarinstel.</b>	[  Fn-schakelaarfunctie]: u kunt de regelaar en knopfunctie afhankelijk van de stand van de <b>Fn</b> -schakelaar omschakelen. [Schakelaar  functie]: als u deze optie hebt ingeschakeld [Aan], kunt u de  knopfunctie afhankelijk van de stand van de Fn-schakelaar omschakelen. Als [Aan] is geselecteerd en de <b>Fn</b> -schakelaar op stand 2 staat, activeert de knop <b>AF</b>  de flitser en de knop  <b>HDR</b> schakelt de instelling om naar de instelling bracketing.	131
<b>Fn-schakelr/Aan/uit-schak.</b>	[Fn]: volgt de instellingen voor de <b>Fn</b> -schakelaarfunctie. [Voeding 1]: de voeding wordt ingeschakeld als de <b>Fn</b> -schakelaar in de stand 1 staat en uitgeschakeld in stand 2. [Voeding 2]: de voeding wordt ingeschakeld als de <b>Fn</b> -schakelaar in de stand 2 staat en uitgeschakeld in stand 1. Als [Voeding 1] of [Voeding 2] is ingesteld, zijn de <b>ON/OFF</b> -schakelaar (voedingsschakelaar) [  Fn schakelaarinst.] en [  Fn schakelaarfunctie] uitgeschakeld.	—
 <b>Elektr. zoomsn.</b>	U kunt de gebruikte zoomsnelheid wijzigen wanneer u de krachtige zoomlens gebruikt met de zoomring, tijdens het opnemen van foto's.	—



Optie	Beschrijving	
<b>Ann. prioriteit S</b>	Als u [Aan] selecteert, kan de sluiterspanning worden ontspannen, zelfs als de camera niet scherp is ingesteld. Deze optie kan afzonderlijk worden ingesteld voor de modi S-AF en C-AF (Blz. 43, 52).	—
<b>Ann. prioriteit C</b>		
L-instellingen	Voor de sequentiële opnamesnelheid en opnamelimiet kunt u kiezen uit [], [], [] en []. U kunt de pre-sluiterspanning instellen voor []. Waarden voor sequentiële opnamesnelheid zijn de maximale waarden bij benadering.	48
H-instellingen		







Optie	Beschrijving	
<b>Beeldstab.</b>	Stelt de beeldstabilisatie voor het opnemen van foto's in.	54
<b>Beeldstabilisatie</b>	Stelt de prioriteitsfunctie in tijdens sequentiële opnamen. [Fps-prioriteit]: opnamesnelheid krijgt voorrang op beeldstabilisatie. De sensor wordt niet in het centrum gereset tijdens sequentiële opnames. [IS-prioriteit]: de beeldstabilisatie krijgt voorrang op de opnamesnelheid. De sensor wordt gereset naar het centrum per frame van sequentiële opnames. De opnamesnelheid wordt iets lager.	—
<b>Half indrukken bij IS</b>	Indien ingesteld op [Uit] wordt de functie IS (Beeldstabilisatie) terwijl de sluiterknop half is ingedrukt, niet ingeschakeld.	—
<b>Lensstabilisatie Prio.</b>	Als [Aan] geselecteerd is, wordt prioriteit gegeven aan de lensfunctie bij gebruik van een lens met een beeldstabilisatiefunctie. • Deze optie heeft geen effect op lenzen die zijn voorzien van een schakelaar voor beeldstabilisatie.	—



Optie	Beschrijving																								
<b>Controle-inst.</b>	Kies de regelaars die in elke opnamemodus worden weergegeven.	132																							
	<table border="1"> <thead> <tr> <th rowspan="2">Regelaars</th> <th colspan="3">Opnamemodus</th> </tr> <tr> <th></th> <th>P/A/S/M</th> <th>ART</th> </tr> </thead> <tbody> <tr> <td>Live controle (Blz. 133)</td> <td>✓</td> <td>✓</td> <td>✓</td> </tr> <tr> <td>Live SCP (Blz. 51)</td> <td>✓</td> <td>✓</td> <td>✓</td> </tr> <tr> <td>Live uitleg (Blz. 31)</td> <td>✓</td> <td>–</td> <td>–</td> </tr> <tr> <td>Kunstmenu (Blz. 33)</td> <td>–</td> <td>–</td> <td>✓</td> </tr> </tbody> </table>		Regelaars	Opnamemodus				P/A/S/M	ART	Live controle (Blz. 133)	✓	✓	✓	Live SCP (Blz. 51)	✓	✓	✓	Live uitleg (Blz. 31)	✓	–	–	Kunstmenu (Blz. 33)	–	–	✓
	Regelaars			Opnamemodus																					
				P/A/S/M	ART																				
	Live controle (Blz. 133)		✓	✓	✓																				
	Live SCP (Blz. 51)		✓	✓	✓																				
Live uitleg (Blz. 31)	✓	–	–																						
Kunstmenu (Blz. 33)	–	–	✓																						
Druk op de knop <b>INFO</b> om de scherm inhoud te schakelen.																									
<b>/Info-instelling</b>	Kies de informatie die wordt weergegeven als de knop <b>INFO</b> wordt ingedrukt.	134, 135																							
	Info: Kies de informatie die wordt weergegeven in schermvullende weergave.																								
	Q Info: kies de informatie die wordt weergegeven in vergrote weergave.																								
	[LV-Info]: Kies de informatie die wordt weergegeven wanneer de camera zich in de opnamemodus bevindt.																								
Instellingen]: Kies de informatie die wordt weergegeven in de weergaven index, "My Clips" en kalender.																									
<b>Beeldmodusinstellingen</b>	Selecteer een functie om in de fotomodus het selectiescherm weer te geven (Blz. 63). Om een item te verbergen, selecteert u dit item en drukt u op de knop  om het vinkje te wissen.	—																							
<b>/instellingen</b>	Selecteer een functie in sequentiële opnamen of de zelfontspanfunctie om het selectiescherm weer te geven (Blz. 46). Om een item te verbergen, selecteert u dit item en drukt u op de knop  om het vinkje te wissen.	—																							
<b>Instellingen multifunctie</b>	Selecteer een multifunctionele (Blz. 72) optie. Als u niet van deze optie gebruikmaakt, dient u een item te selecteren en op de knop  te drukken om het vinkje te wissen.	—																							

Optie	Beschrijving	
<b>LV versterk.</b>	Maak opnames terwijl u het onderwerp zelfs bij weinig licht controleert. In de modus <b>M</b> kunt u deze instelling gebruiken bij het fotograferen met Bulb/Time en Live Composiet. [Aan1]: prioriteit voor vloeiende weergave. [Aan2]: prioriteit voor zichtbaar beeld bij weinig licht.	—
<b>Art LV-modus</b>	[modus1]: Het filtereffect wordt altijd weergegeven. [modus2]: Wanneer u de ontspanknop half indrukt, wordt voorrang gegeven aan een vloeiende weergave. De kwaliteit van het creatieve filter kan hierdoor worden beïnvloed.	—

Optie	Beschrijving	
<b>Framesnelheid</b>	Bij instelling op [Hoog] kan een bewegend onderwerp vloeiender worden gevolgd. Het aantal op te nemen beelden wordt dan iets minder. Als de camera heet wordt, wordt deze instelling automatisch op [Standaard] gezet.	—
<b>LV Close Up-inst.</b>	[LV Close-up modus]: in [modus1] keert u terug naar de vergrote frameweergave door de knop in de vergrote live view half in te drukken. In [modus2] schakelt u naar de Zoom-AF-weergave zoomen door de knop in de vergrote live view half in te drukken. [LV versterk.]: wanneer deze op [Aan] staat, wordt het vergrote gedeelte aangepast voor de juiste belichting. Dit is handig om de scherpte te controleren bij het maken van foto's op donkere locaties. Wanneer deze op [Uit] staat, wordt het vergrote gedeelte weergegeven met de helderheid van Live View vóór de vergroting. Dit is handig om de scherpte te controleren bij het maken van foto's op locaties met een verlichte achtergrond.	—
<b>-instellingen</b>	[  Vergr.]: selecteer [Aan] om het diafragma op de geselecteerde waarde te houden, zelfs bij het loslaten van de knop. [LV versterk.]: selecteer [Aan] om foto's te maken tijdens het controleren van het object, zelfs bij slecht licht.	—
<b>Minder flikkering</b>	Beperk het flikkereffect onder bepaalde soorten verlichting, waaronder fluorescentielampen. Wanneer een eventuele flikkering niet verminderd wordt door de [Auto]-instelling, stelt u deze parameter in op [50Hz] of [60Hz] in overeenstemming met de gebruikelijke vermogensfrequentie in de regio waar de camera wordt gebruikt.	—

Optie	Beschrijving	
<b>Rasterinstellingen</b>	<p>Stelt de weergave van de rasterlijn in die tijdens het maken van foto's wordt weergegeven.</p> <p>[Weergavekleur]: stelt de kleur en doorzichtigheid van de rasterlijn in. Kan worden ingesteld op [Gebr.inst. 1] en [Gebr.inst. 2].</p> <p>[Rasterweergave]: selecteer , , , ,  of  om een raster op de monitor weer te geven.</p> <p>[Inst. toepas. op EVF]: wanneer [Aan] is geselecteerd, worden de hulplijnen die op de monitor worden weergegeven ook toegepast op de zoeker als [Stijl 1] of [Stijl 2] is geselecteerd voor [Stijl voor zoeker]. De in [EVF-rasterinstellingen] geselecteerde instelling is ongeldig.</p>	—
<b>Piekinstellingen</b>	<p>U kunt de kleur en intensiteit voor randversterking wijzigen. De randverbeteringskleur (rood, geel, wit, zwart) en intensiteit (standaard, laag, hoog), en de helderheid van de pieken in de achtergrond (Aan, Uit) kunnen worden ingesteld.</p> <ul style="list-style-type: none"> <li>Als [Aanp. beeldhelderheid] op [Aan] staat, wordt de helderheid van Live View aangepast voor een optimale verbeteringskleur.</li> </ul>	131
<b>Histograminstelling</b>	<p>[Licht]: Kies de onderste limiet voor de weergave van lichte partijen.</p> <p>[Schaduw]: Kies de bovenste limiet voor de weergave van schaduwpartijen.</p>	134
<b>Programmauitleg</b>	<p>Kies [Aan] om een hulp weer te geven voor de geselecteerde modus als de functieknop naar een nieuwe instelling wordt gedraaid.</p>	24
<b>Selfie-hulp</b>	<p>Wanneer u [Aan] selecteert, wordt het scherm geoptimaliseerd voor zelfportretten, indien de monitor zich in de positie voor zelfportretten bevindt.</p>	136

Optie	Beschrijving	
■/)(Geluidssignaal)	U kunt de piepton die afgegeven wordt als de scherpstelling vergrendeld wordt op [Uit] zetten door op de ontspanknop te drukken.	—
HDMI	[Uitvoergrootte]: het type digitaal videosignaal selecteren als een televisie wordt aangesloten via een HDMI-kabel. [HDMI Control]: Selecteer [On] om de camera te kunnen bedienen met afstandsbedieningen voor televisies die HDMI-controle ondersteunen. Deze optie heeft effect als beelden op een tv worden weergegeven. [Framesnelheid v. uitv.]: selecteer een framesnelheid voor uitvoer van [50p-prioriteit] of [60p-prioriteit] als u de camera met een HDMI-kabel op een tv aansluit.	137
USB-modus	Kies een modus om de camera op een computer of printer aan te sluiten. Kies [Auto] om de opties voor de USB-modus weer te geven telkens wanneer de camera wordt aangesloten. Wanneer u [] selecteert, kunt u de desbetreffende software gebruiken om de camera vanaf een computer te bedienen en beelden van de camera over te brengen naar een computer. Ga naar de volgende URL om de desbetreffende software te downloaden en te installeren. Om [] te gebruiken moet u eerst de functieknop op de modus <b>P</b> , <b>A</b> , <b>S</b> of <b>M</b> instellen. <a href="http://support.olympus-imaging.com/oc1/download/index/">http://support.olympus-imaging.com/oc1/download/index/</a>	—

Optie	Beschrijving	
Belichtingsafst.	Pas de juiste belichting afzonderlijk aan voor elke meetmethode. <ul style="list-style-type: none"> <li>• Dit beperkt het aantal opties voor de belichtingscompensatie in de geselecteerde richting.</li> <li>• De effecten zijn niet zichtbaar op de monitor. Voor normale aanpassingen aan de belichting gebruikt u de belichtingscompensatie (Blz. 39).</li> </ul>	—
EV-fase	Kies de omvang van de stappen die worden gebruikt bij het selecteren van de sluitertijd, het diafragma, de belichtingscompensatie en andere belichtingsparameters.	—
ISO-stap	Selecteer de beschikbare stappen voor het kiezen van de ISO-gevoeligheid.	—
ISO-auto set	[Bovengrens/Stand.]: kies de bovengrens en standaardwaarde die gebruikt worden voor de ISO-gevoeligheid als [Auto] geselecteerd is voor ISO. [Bovengrens]: kies de bovengrens voor de automatische keuze van ISO-gevoeligheid. [Standaard]: kies de standaardwaarde voor de automatische keuze van ISO-gevoeligheid. Het maximum is 6400. [Laagste S/S-instelling]: Hiermee wordt automatisch de sluitertijd ingesteld wanneer de ISO-gevoeligheid wordt verhoogd in de modus <b>P</b> en <b>A</b> . In de stand [Auto] kiest de camera automatisch de bijpassende sluitertijd.	—

Optie	Beschrijving	☞
<b>ISO-auto</b>	Kies de opnamemodi waarin de ISO-gevoeligheid [Auto] beschikbaar is. [P/A/S]: de automatische keuze van ISO-gevoeligheid is beschikbaar in alle modi behalve <b>M</b> . [Alle]: De automatische keuze van ISO-gevoeligheid is beschikbaar in alle modi.	—
<b>☑ Ruisfilter</b>	Kies de mate van ruisonderdrukking die toegepast wordt bij hoge ISO-gevoeligheden.	—
<b>Ruisonderdr.</b>	Hiermee reduceert u de ruis die optreedt bij erg lange sluitertijden. [Auto]: Ruisonderdrukking wordt uitgevoerd bij lange sluitertijden of wanneer de interne temperatuur van de camera is toegenomen. [Aan]: Bij elke opname wordt ruisonderdrukking toegepast. [Uit]: Ruisonderdrukking uit. • De voor ruisonderdrukking benodigde tijd wordt op het scherm weergegeven. • [Uit] is automatisch geselecteerd tijdens repeterende opnamen. • Bij sommige lichtomstandigheden en onderwerpen werkt deze functie niet optimaal.	29



Optie	Beschrijving	☞
<b>Bulb/Time-timer</b>	Kies de maximale belichting voor bulb- en tijdfotografie.	—
<b>Bulb/Time-monitor</b>	Hiermee wordt de helderheid van de monitor ingesteld wanneer [BULB], [TIJD] of [Live Composiet] wordt gebruikt.	—
<b>Live Bulb</b>	Kies het weergave-interval tijdens het fotograferen. Het aantal keren dat wordt geüpdated is beperkt. De frequentie daalt bij een hoge ISO-gevoeligheid. Kies [Uit] om de weergave uit te schakelen. Tik op de monitor of druk de ontspanknop half in om de weergave te verversen.	—
<b>Live Time</b>		—
<b>Instellingen composiet</b>	Stel een belichtingstijd in als referentie in composietfotografie.	30

Optie	Beschrijving	☞
<b>Meting</b>	Kies een lichtmeetmethode aan de hand van de scène.	45, 52
<b>AEL-meting</b>	Kies de metingsmethode die wordt gebruikt voor AE-vergrendeling (Blz. 45). [Auto]: gebruik de momenteel geselecteerde metingsmethode.	—
<b>[::] Spotmeting</b>	Kies voor de meting van het geselecteerde AF-doel uit de spotmetingsopties [Spot], [Spot licht] of [Spot schaduw].	—











Optie	Beschrijving	
⚡ X-sync.	Kies de sluitertijd die wordt gebruikt als de flits afgaat.	138
⚡ Ondergrens	Kies de langste sluitertijd die beschikbaar is als er een flits wordt gebruikt.	138
	Indien ingesteld op [Aan], wordt de waarde voor belichtingscompensatie opgeteld bij de waarde voor flitscompensatie.	39, 62
⚡+WB	Pas de witbalans aan voor gebruik met een flitser.	—

Optie	Beschrijving		
⏪-instelling	<p>U kunt de beeldkwaliteit van de JPEG selecteren uit verschillende combinaties van drie resoluties en vier compressiefactoren.</p> <p>1) Gebruik ⏪/⏩ om een combinatie([⏪-1]-[⏪-4]) te kiezen en verander met Δ ▽.</p> <p>2) Druk op de knop Ⓞ.</p>	<p>Beeldgrootte    Compressiefactor</p>	57, 90, 138
Aantal pixels	<p>Kies het aantal pixels voor beelden in [M]- en [S]-formaat.</p> <p>1) Selecteer [M]iddle of [S]mall en druk op ▷.</p> <p>2) Kies een aantal pixels en druk dan op de knop Ⓞ.</p>		57, 90, 138
Schaduwcomp.	<p>Kies [Aan] om randverlichting te corrigeren naargelang het type lens.</p> <ul style="list-style-type: none"> <li>Voor televoorzetlensen of tussenringen is er geen correctie.</li> <li>Er kan ruis zichtbaar zijn aan de randen van foto's die met een hoge ISO-gevoeligheid genomen zijn.</li> </ul>	—	
WB	Stel de witbalans in. U kunt ook de witbalans fijnafstellen in elke modus.	42, 53	
Alle	<p>[Alles inst.]: Gebruik dezelfde witbalanscorrectie in alle modi behalve [CWB].</p> <p>[Alle opn.inst.]: Stel de witbalanscorrectie in op 0 voor alle modi behalve [CWB].</p>	—	
Warme kleur	Selecteer [Aan] om "warme" kleuren te behouden in foto's die bij gloeilamplicht werden genomen.	—	
Kleurruimte	U kunt een formaat selecteren om er voor te zorgen dat kleuren correct worden gereproduceerd als genomen foto's worden gereproduceerd op een monitor of met een printer.	67	

Optie	Beschrijving	139
Kaartsleufinstellingen	Stelt de kaart in voor het opnemen van foto's of films.	139
Bestandsnaam	<p>[Auto]: Zelfs als u een nieuw kaartje plaatst, worden de bestandsnummers van het vorige kaartje aangehouden. Het nummeren van bestanden gaat voort vanaf het laatste nummer dat werd gebruikt of vanaf het hoogste nummer dat beschikbaar is op het kaartje.</p> <p>[Resetten]: als u een nieuwe kaart plaatst, beginnen de mapnummers met 100 en de bestandsnaam met 0001.</p> <p>Als u een kaart plaatst waarop al foto's staan, beginnen de bestandsnummers met het nummer dat volgt op het hoogste bestandsnummer dat al op de kaart staat. Als er gegevens naar twee kaarten tegelijkertijd worden geschreven, worden bestanden genummerd volgens dezelfde regel als voor een enkele kaart, volgens het bestandsnummer en het mapnummer van beide kaarten.</p>	—
Bestandsn.bew.	<p>Kies hoe een naam aan beeldbestanden wordt gegeven door het hierna grijs gemarkeerde gedeelte van de bestandsnaam te bewerken.</p> <p>sRGB: Pmdd0000.jpg _____ Pmdd</p> <p>Adobe RGB: _mdd0000.jpg _____ mdd</p>	—
dpi-Instelling	De afdrukresolutie instellen.	—
Copyrightinstell.*	<p>Voeg de naam van de fotograaf en de eigenaar van het auteursrecht toe aan nieuwe foto's. De naam kan tot 63 tekens lang zijn.</p> <p>[Copyrightinfo.]: selecteer [Aan] om de naam van de fotograaf en de eigenaar van het auteursrecht op te nemen in de Exif-gegevens van nieuwe foto's.</p> <p>[Naam artiest]: Voer de naam van de fotograaf in.</p> <p>[Copyrightnaam]: Voer de naam in van de eigenaar van het auteursrecht.</p> <div data-bbox="301 899 829 1239" style="border: 1px solid gray; padding: 10px;"> <p>1) Selecteer tekens in ① en druk op de knop <b>OK</b>. De geselecteerde tekens worden in 2 weergegeven.</p> <p>2) Herhaal stap 1 om de naam te vervolledigen, markeer vervolgens [END] en druk op de knop <b>OK</b>.</p> <ul style="list-style-type: none"> <li>Om een teken te verwijderen, drukt u op de knop <b>INFO</b> om de cursor in het naamvak te plaatsen ②, markeer het teken en druk op <b>DEL</b>.</li> </ul>  </div> <p>* OLYMPUS kan niet aansprakelijk worden gesteld voor schade ten gevolge van geschillen over het gebruik van [Copyrightinstell.]. Gebruik deze functie op uw eigen risico.</p>	—
Instellingen lensinfo	Sla de lensinfo op van maximaal 10 lenzen die de camera niet automatisch van informatie voorzien.	140

Optie	Beschrijving	
<b>Snel Wissen</b>	Als u [Aan] selecteert, wordt het huidige beeld onmiddellijk verwijderd als u op de  -knop drukt in de afspeelweergave.	—
<b>RAW+JPEG wissen</b>	Kies welke actie wordt uitgevoerd als u in de enkelbeeldweergave een foto verwijdert die opgenomen is met de instelling RAW+JPEG. [JPEG]: Alleen de JPEG-kopie wordt verwijderd. [RAW]: Alleen de RAW-kopie wordt verwijderd. [RAW+JPEG]: Beide kopieën worden verwijderd. • Zowel de RAW- als JPEG-kopieën worden gewist wanneer geselecteerde beelden worden gewist of wanneer [Alles wissen] (Blz. 116) is geselecteerd.	57, 84, 90
<b>Prioriteitsinst.</b>	Kies de standaardkeuze ([Ja] of [Nee]) voor dialogovensters voor bevestiging.	—

## 1 EVF

Optie	Beschrijving	
<b>EVF autom. schakelen</b>	Als [Uit] is geselecteerd, zal de zoeker niet worden ingeschakeld wanneer u uw oog tegen de zoeker houdt. Druk op de knop  om de weergave te kiezen.	—
<b>EVF-aanpassing</b>	Pas de helderheid en kleurschakering van de zoeker aan. De helderheid wordt automatisch ingesteld wanneer [EVF Autom. luminantie] op [Aan] is ingesteld. Het contrast van het informatiescherm wordt eveneens automatisch aangepast.	—
<b>Stijl voor zoeker</b>	Kies de weergavestijl van de zoeker.	140
 <b>Info-instelling</b>	Net als de monitor kunt u de zoeker gebruiken om histogrammen, overbelichte en onderbelichte delen weer te geven. De niveaumeter is beschikbaar als [Stijl 1] of [Stijl 2] is ingesteld in [Stijl voor zoeker].	—
<b>EVF-rasterinstellingen</b>	Kies het type en kleur van het frameraster dat in de zoeker wordt weergegeven als [Uit] is geselecteerd voor [Inst. toepas. op EVF] en [Stijl 1] of [Stijl 2] is geselecteerd voor [Stijl voor zoeker]. Kies het frameraster uit  ,  ,  ,  ,  of  .	—
 <b>Niv. half indruk.</b>	Wanneer deze optie is ingesteld op [Uit], wordt de niveaumeter niet getoond wanneer de ontspanknop half wordt ingedrukt. De niveaumeter is beschikbaar als [Stijl 1] of [Stijl 2] is ingesteld in [Stijl voor zoeker].	—
<b>S-OVF</b>	Selecteer [Aan] voor een zoekerscherf dat overeenkomt met een optische zoeker. Door [S-OVF] te selecteren, zijn de details in de schaduwen beter zichtbaar. •  wordt in de zoeker weergegeven als [S-OVF] start. • De weergave wordt niet aangepast voor instellingen zoals witbalans, belichtingscompensatie en fotomodus.	—



Optie	Beschrijving	
<b>Pixel-mapping</b>	Met de functie Pixel-mapping kan de camera het beeldopnamelement en de beeldbewerkingsfuncties controleren en bijstellen.	167
<b>Tijd indr.-en-vasth.</b>	Stel de Tijd indr.-en-vasth. in totdat de functie die aan de knop wordt toegewezen werkt, van [0,5 sec] tot [3,0 sec].	—
<b>Niveau aanp.</b>	U kunt de hoek van het gauge-niveau instellen. [Resetten]: Herstelt ingestelde waarden naar de fabrieksinstellingen. [Aanpassen]: Stelt de huidige camerapositie in als het nulpunt.	—
<b>Touchscreeninstel.</b>	Activeer het aanraakscherm. Kies [Uit] om het aanraakscherm uit te schakelen.	—
<b>Menu oproepen</b>	Stel [Oproepen] in om de cursor weer te geven op de laatste gebruikspositie als u een menu weergeeft. De cursorpositie blijft behouden ook als u de camera uitschakelt.	—

Optie	Beschrijving	
<b>Batterij-instellingen</b>	[Batterijvoorkeur]: stelt de geprefereerde batterij in die gebruikt moet worden. Als [Batterij-body] is geselecteerd, krijgt de batterij in de behuizing voorrang. Als [Batterijhouder] is geselecteerd, krijgt de batterij in de PBH (reservebatterijhouder) voorrang. [Batterijstatus]: geeft de status van de uitgeruste batterij weer.	—
<b>LCD-verl.</b>	Als gedurende de geselecteerde tijd geen handelingen worden uitgevoerd, wordt de achtergrondverlichting gedimd om de batterij te sparen. De achtergrondverlichting wordt niet gedimd als [Vasthouden] geselecteerd is.	—
<b>Slaapstand</b>	De camera wordt in de sluimerstand (energiebesparing) geschakeld als er gedurende de geselecteerde periode geen handelingen worden uitgevoerd. De camera kan opnieuw worden geactiveerd door de ontspanknop half in te drukken.	—
<b>Autom. uitschakelen</b>	De camera schakelt in de slaapstand automatisch uit nadat de ingestelde tijd is verlopen.	—
<b>Snelle slaapstand</b>	Indien ingesteld op [Aan] gaat de camera naar de energiespaarmodus tijdens het opnemen zonder live view, zodat de camera beelden kan vastleggen en minder energie gebruiken. De achtergrondverlichtingstijd en de slaaptijd kunnen worden ingesteld. Druk de ontspanknop in om terug te keren uit de energiespaarmodus. De camera gaat niet in de energiespaarmodus terwijl de live view wordt weergegeven of de zoeker wordt gebruikt. Het pictogram ECO wordt weergegeven op het superbedieningspaneel indien deze modus op [Aan] staat.	—

Optie	Beschrijving	
Eye-Fi*	Schakel het uploaden in of uit wanneer een Eye-Fi-kaart wordt gebruikt. De instelling kan worden gewijzigd als er een Eye-Fi-kaart wordt geplaatst.	—
Certificering	Geef certificeringspictogrammen weer.	—

\* Gebruik het Eye-Fi-kaartje in overeenstemming met de geldende wetgeving en regelgevingen van het land waar u de camera gebruikt. In een vliegtuig en op andere plaatsen waar het gebruik van draadloze apparaten verboden is, dient u het Eye-Fi-kaartje uit de camera te verwijderen of [Uit] te selecteren voor [Eye-Fi]. De camera ondersteunt de "eindeloze" Eye-Fi-modus niet.

## AEL/AFL

MENU → ⚙ → A1 → [AEL/AFL]

De autofocus en de meting kunnen worden uitgevoerd door op de knop te drukken waaraan AEL/AFL is toegewezen. Kies een modus voor elke scherpstelmodus.

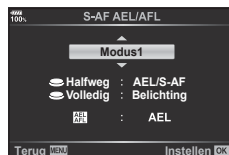



### Toewijzingen van de AEL/AFL -functie

Modus		Ontspanknopfunctie				AEL/AFL knopfuncties	
		Half indrukken		Helemaal indrukken		Als u de AEL-/AFL-knop ingedrukt houdt	
		Scherpstelling	Belichting	Scherpstelling	Belichting	Scherpstelling	Belichting
S-AF	Modus1	S-AF	Vergrendeld	—	—	—	Vergrendeld
	Modus2	S-AF	—	—	Vergrendeld	—	Vergrendeld
	Modus3	—	Vergrendeld	—	—	S-AF	—
C-AF	Modus1	C-AF start	Vergrendeld	Vergrendeld	—	—	Vergrendeld
	Modus2	C-AF start	—	Vergrendeld	Vergrendeld	—	Vergrendeld
	Modus3	—	Vergrendeld	Vergrendeld	—	C-AF start	—
	Modus4	—	—	Vergrendeld	Vergrendeld	C-AF start	—
MF	Modus1	—	Vergrendeld	—	—	—	Vergrendeld
	Modus2	—	—	—	Vergrendeld	—	Vergrendeld
	Modus3	—	Vergrendeld	—	—	S-AF	—

## MF assist

### MENU → \* → A3 → [MF assist]

Dit is een hulpfunctie voor scherpstellen voor MF. Wanneer u aan de scherpstelring hebt gedraaid, is de rand van het onderwerp verbeterd of is een gedeelte van de schermweergave vergroot. Wanneer u niet meer aan de scherpstelring draait, keert het scherm terug naar het originele beeld.

<b>Vergroting</b>	Hiermee vergroot u een gedeelte van het scherm. U kunt het gedeelte dat u wilt vergroten vooraf instellen met het AF-doel.  "Het AF-doel instellen" (Blz. 40)
<b>Pieken</b>	Hiermee worden duidelijk bepaalde omtrekken met randverbetering weergegeven. U kunt de kleur van de verbetering selecteren.  [Pie-instellingen] (Blz. 123)





- [Pieken] kan met de knop worden weergegeven. Het display verandert telkens wanneer u op de knop drukt. Wijs de schakelfunctie vooraf toe aan een van de knoppen met Knopfuncties (Blz. 68).
- Druk op de knop **INFO** om de kleur en intensiteit te wijzigen als Pieken wordt weergegeven.
- Wanneer u Pieken gebruikt, worden de randen van kleine motieven vaak sterker verbeterd. Hiermee wordt niet gegarandeerd dat de scherpstelling nauwkeurig is.

## Fn-schakelfunctie

### MENU → \* → B → [Fn-schakelaarinstel.] → [Fn-schakelfunctie]

U kunt de regelaar en knopfunctie afhankelijk van de stand van de **Fn**-schakelaar omschakelen.

Lijst **Fn**-schakelaarstand en regelaar/knopfuncties

Modus	Fn-schakelaarstand 1	Fn-schakelaarstand 2
<b>Uit</b>	De <b>Fn</b> -schakelaarfunctie is uitgeschakeld.	
<b>modus1</b>	De functieregelaar werkt overeenkomstig de instellingen in  [Functieregelaar] (Blz. 119).	
<b>modus2</b>	Stelt functies in waarnaar wordt geschakeld met de <b>Fn</b> -schakelaar van de AF-modus,  /  /  (AF-doelinstelling) en  (AF-veld).	
<b>modus3</b>	Stelt de fotografeermodus in die is geselecteerd met de functieknop.	Schakelt naar de filmmodus.



## Bedieningspaneelweergaven kiezen ( Controle-inst.)

MENU →  → **D1** →  **Controle instellingen**

Stel in of u bedieningspanelen wilt weergeven voor de optieselectie in elke opnamemodus.

Druk in elke opnamemodus op de knop  om een vinkje in het bedieningspaneel te plaatsen dat u wilt weergeven.

### De bedieningspanelen weergeven

- Druk op de knop  terwijl het bedieningspaneel wordt getoond, druk dan op de knop **INFO** om het scherm te wisselen.
- Er worden alleen bedieningspanelen weergegeven die in het menu  [Controle-instellingen] zijn geselecteerd.

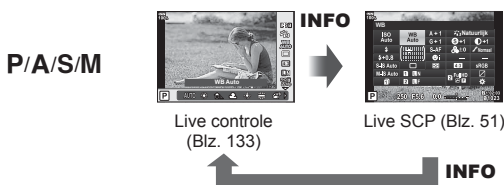
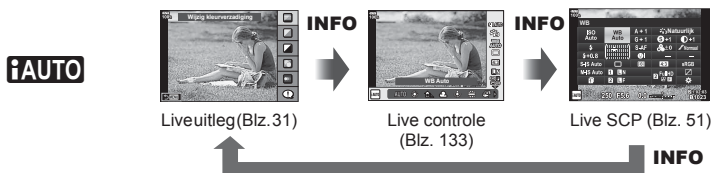

- Voor filmmodus, instellen met  [Controle-inst.] van  [Weergave-instellingen] (Blz. 104).

## Live controle



### Beschikbare instellingen

Beeldstabilisator* .....	Blz. 54	Flitsmodus .....	Blz. 59
Fotomodus* .....	Blz. 63, 90	Flitssterkeregelbaar .....	Blz. 62
Witbalans* .....	Blz. 42, 53	Lichtmeetmodus .....	Blz. 45, 52
Sequentiële opnamen/ zelfontspanner .....	Blz. 46, 55	AF-modus* .....	Blz. 43, 52
Breedte-hoogteverhouding .....	Blz. 55	ISO-gevoeligheid* .....	Blz. 42, 52
(beeldkwaliteit)* .....	Blz. 57, 57, 90	Gezichtsprioriteit* .....	Blz. 40
modus .....	Blz. 106	Filmgeluidsopname* .....	Blz. 108

\* Beschikbaar in de filmmodus

- Afhankelijk van de fotografeermodus kunnen sommige functies niet worden gebruikt.
- Als de bedieningselementen in Controle-inst.] zijn ingesteld op [Live controle], kunt u live controle zelfs gebruiken in de modi **IAUTO**, **P**, **A**, **S**, **M**, **ART** (Blz. 121).

- 1 Druk op de knop om live controle weer te geven.
  - Druk nog een keer op de knop om live controle te verbergen.
- 2 Gebruik om de cursor naar de gewenste functie te verplaatsen, gebruik dan om de functie te selecteren en druk vervolgens op de knop .
- De instelling wordt bevestigd als u de camera 8 seconden in deze stand laat staan.

## Informatieweergaven toevoegen

MENU → ⚙ → D1 → [Info-instelling]

### [Info] Info (weergave van afspeelinformatie)

Gebruik [Info] om de volgende schermen met weergavegegevens toe te voegen. De toegevoegde schermen worden weergegeven door tijdens de weergave herhaaldelijk de knop **INFO** in te drukken. U kunt ook kiezen om schermen met standaardinstellingen niet weer te geven.



Histogramweergave



Weergave van overbelichte en onderbelichte delen



Lichtbakweergave

### Weergave van overbelichte en onderbelichte delen

Delen boven de bovengrens voor de helderheid van het beeld worden rood weergegeven, delen onder de ondergrens blauw. [Histograminstelling] (Blz. 123)

### Lichtbakweergave

Vergelijk twee beelden naast elkaar. Druk op de knop [OK] om het beeld te selecteren aan de andere kant van de monitor.

- Het basisbeeld wordt rechts weergegeven. Gebruik de voorste regelaar om een beeld te selecteren en druk op [OK] om het beeld naar links te verplaatsen. Het beeld dat u wilt vergelijken met het beeld links, kan rechts worden geselecteerd. Om een ander basisbeeld te kiezen, markeert u het rechterbeeld en drukt u op [OK].
- Draai aan de achterste regelaar als u de zoomverhouding wilt wijzigen. Druk op de knop **Fn1** en vervolgens  $\Delta$   $\nabla$   $\triangleleft$   $\triangleright$  om het ingezoomde gedeelte te verschuiven en draai aan de voorste regelaar om tussen afbeeldingen te kiezen.

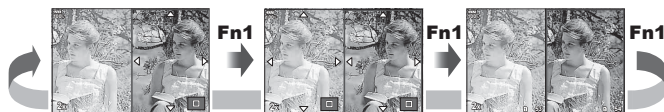

### [Q] Info (Vergroot weergave-informatiescherm)

De vergrote weergave-informatieschermen kunt u instellen met [Q] Info. Als [Q] (Vergroten) vooraf wordt toegewezen aan een knop met knopfuncties (Blz. 68), kunt u tussen de ingestelde schermen schakelen door tijdens de weergave meerdere keren op de knop **Q** te drukken. U kunt er ook voor kiezen om schermen die in de standaardinstelling worden getoond, niet weer te geven.



### LV-Info (weergave van fotografeer informatie)

U kunt het scherm Licht&Schaduw aan [LV-Info] toevoegen. De toegevoegde schermen worden weergegeven door tijdens de opname herhaaldelijk de knop **INFO** in te drukken. U kunt ook kiezen om schermen met standaardinstellingen niet weer te geven.

### ☒-instellingen (Indexweergave/kalenderweergave)

Met [☒-instellingen] kunt u het aantal op het index-scherm weer te geven beelden wijzigen en de standaard weer te geven schermen zo instellen dat deze niet worden weergegeven. Aangevinkte schermen kunnen met de achterste regelaar worden geselecteerd op het weergavescherm.

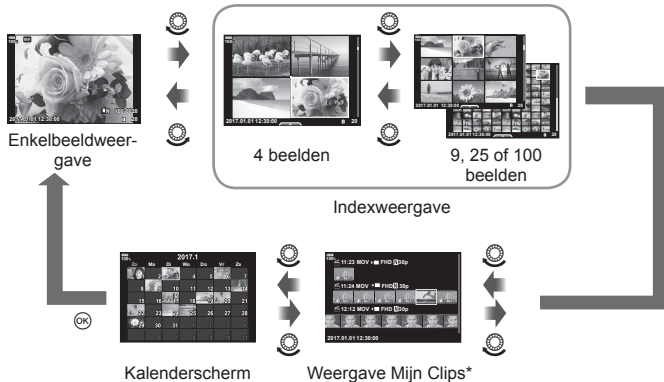

\* Als een of meer Mijn Clips zijn gemaakt, worden deze hier weergegeven (Blz. 74).

## Zelfportretten maken met het menu Selfie-hulp

### MENU → ⚙ → D3 → [Selfie-hulp]

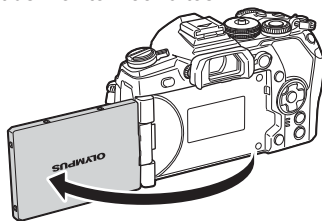

Wanneer de monitor zich in de positie voor zelfportretten bevindt, kunt u een handig aanraakmenu weergeven.

- 1 Selecteer [Aan] voor [Selfie-hulp] in het Aangepast menu **D3**.
- 2 Richt de monitor naar u toe.



Zelfportretmenu

- Het zelfportretmenu wordt op de monitor weergegeven.

 Off	<b>e-Portret met één toets</b>	Deze functie maakt de huid gladder en doorschijnend. Werkt alleen in iAUTO-modus ( <b>iAUTO</b> ).
	<b>Aanraaksluiter</b>	Ongeveer 1 seconde nadat u op het pictogram hebt getikt, wordt de sluiters ontspannen.
 Off	<b>Eigen zelfontspanner met één toets</b>	Maak met de eigen zelfontspanner 3 beelden. U kunt met [Eigen zelfontspanner] (Blz. 46, 55) instellen hoe vaak de sluiters wordt ontspannen en wat het interval is tussen elke opname.

- 3 Kadreer de opname.

- Let op dat uw vingers of de camerariem niet in de weg zitten van de lens.

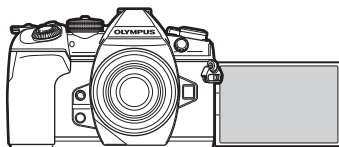

- 4 Tik op  en maak een foto.

- Het opgenomen beeld verschijnt op de monitor.
- U kunt ook een opname maken door op het onderwerp op de monitor te tikken of door de sluiters in te drukken.



## Camerabeelden weergeven op een televisie

### MENU → ⚙ → D4 → [HDMI]

Gebruik de apart verkochte kabel om opgenomen beelden op uw televisie weer te geven. Deze functie is beschikbaar tijdens het opnemen. Sluit de camera aan op een HD-tv met een HDMI-kabel om beelden van hoge kwaliteit op een televisiescherm te bekijken.

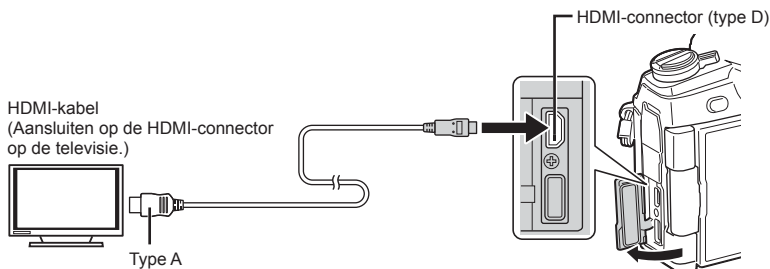

Sluit de tv en camera aan en kies de invoerbron van de televisie.

- Als een HDMI-kabel is aangesloten, worden beelden zowel op de tv als op de cameramonitor weergegeven. De informatie wordt alleen op het televisiescherm weergegeven.
- Voor meer details over het wijzigen van de ingangsbron van de televisie raadpleegt u de handleiding van de televisie.
- Afhankelijk van de instellingen van uw televisie kunnen de weergegeven beelden en de informatie uitgesneden zijn.
- Als de camera via een HDMI-kabel is aangesloten, kunt u het digitale videosignaaltype selecteren. Kies een formaat dat overeenkomt met het ingangsformaat dat op de televisie werd geselecteerd.

<b>C4K</b>	C4K via HDMI-uitvoer.
<b>4K</b>	Er wordt voorrang gegeven aan 4 K HDMI-uitvoer.
<b>1080p</b>	Er wordt voorrang gegeven aan 1080p HDMI-uitvoer.
<b>720p</b>	Er wordt voorrang gegeven aan 720p HDMI-uitvoer.
<b>480p/576p</b>	480p/576p HDMI-uitvoer.



- Sluit de camera niet aan op andere HDMI-uitvoerapparaten. Hierdoor zou de camera beschadigd kunnen raken.
- HDMI-uitvoer is niet mogelijk als de camera via USB verbonden is met een computer of een printer.
- Wanneer [Uitvoermodus] is ingesteld op [Opnamemodus] (Blz. 105), worden films uitgevoerd in de opnamemodus die voor film is ingesteld. De beelden kunnen niet worden weergegeven op de aangesloten tv als deze de opnamemodus niet ondersteunt.
- 1080p uitvoer wordt gebruikt in plaats van [4K] of [C4K] terwijl de camera wordt gebruikt om foto's te nemen.

### De afstandsbediening van de tv gebruiken



De camera kan worden bediend met een afstandsbediening van een tv wanneer deze is aangesloten op een tv die HDMI-bediening ondersteunt.  [HDMI] (Blz. 124) De monitor van de camera schakelt uit.

- U kunt de camera bedienen door de bedieningsaanwijzingen te volgen die worden weergegeven op de tv.
- Tijdens de enkelbeeldweergave kunt u de informatieweergave weergeven of verbergen door op de “**Rode**” knop te drukken en kunt u de indexweergave weergeven of verbergen door op de “**Groene**” knop te drukken.
- Sommige televisies ondersteunen niet alle functies.

### Sluittijden als de flitser flitst

**MENU** →  → **F** → [ X-Sync.]/[ Ondergrens]

U kunt de sluitertijd instellen voor modi waarin de flitser automatisch ontbrandt.

Opnamemodus	Sluittijd met flits	Bovenste limiet	Onderste limiet
<b>P</b>	De camera kiest automatisch de sluitertijd.	[  X-sync.]-instelling	[  Ondergrens]-instelling*
<b>A</b>			
<b>S</b>	De ingestelde sluitertijd		Geen onderste limiet
<b>M</b>			

\* Kan tot 60 seconden duren wanneer langzame synchronisatie is ingesteld.

### Combinaties van JPEG-beeldgrootten en compressieverhoudingen

**MENU** →  → **G** → [-instelling]

U kunt de beeldkwaliteit voor JPEG instellen door beeldgrootte en compressiefactor te combineren.

Beeldgrootte		Compressiefactor				Toepassing
Naam	Aantal pixels	SF (Superfijn)	F (Fijn)	N (Normaal)	B (Basis)	
<b>L</b> (groot)	5184×3888*	<b>L</b> SF	<b>L</b> F*	<b>L</b> N*	<b>L</b> B	Afhankelijk van het gewenste printformaat
	3200×2400*	<b>M</b> SF	<b>M</b> F	<b>M</b> N*	<b>M</b> B	
<b>M</b> (middel)	2560×1920					
1920×1440						
	1600×1200					
<b>S</b> (klein)	1280×960*	<b>S</b> SF	<b>S</b> F	<b>S</b> N*	<b>S</b> B	Voor kleine afdrukken en gebruik op websites
	1024×768					

\* Standaard

## De kaart instellen om hierop op te nemen

### MENU → \* → [H1] → [Kaartsleufinstellingen]

Als er in beide sleuven 1 en 2 een kaart zit, kunt u selecteren op welke kaart de foto's en films moeten worden opgenomen.

- 1 Selecteer [Kaartsleufinstellingen] in Aangepast menu [H1] en druk op de knop [OK].
- 2 Gebruik  $\Delta$   $\nabla$  om het item te selecteren en druk op  $\triangleright$ .
  - Gebruik  $\Delta$   $\nabla$  om de instelling te selecteren en druk op de knop [OK].

-instellingen opslaan	Stelt de opnamemethode in voor het opnemen van foto's.  "De opslagmethode voor opnamegegevens instellen (K Instellingen opslaan)" (Blz. 56)
Sleuf opslaan	Stelt de kaart in voor het opnemen van foto's. Deze optie werkt als  Instellingen opslaan is ingesteld op [Standaard] of [Autom. schakelen].
Sleuf opslaan	Stelt de bestemming in voor het opnemen van films.
Sleuf	Selecteert de kaart voor het weergeven van foto's als  -instellingen opslaan is ingesteld op [Dual-onafh. $\downarrow$ □] [Dual onafhankelijk $\uparrow$ □] of [Dual hetzelfde $\downarrow$ □] of [Dual hetzelfde $\uparrow$ □].
Map voor opsl. toew.	Stelt de bestemmingsmap voor het opslaan van de kaart in.

### Map voor opsl. toew.

- 1 Selecteer [Map voor opsl. toew.] en druk op de knop  $\triangleright$ .
- 2 Selecteer [Toewijzen] en druk op  $\triangleright$ .
- 3 Selecteer een map en druk op de knop [OK].
  - Specificeer het 3-cijferige mapnummer en druk op de knop [OK] als u [Nieuwe map] selecteert.
  - Als u de optie [Bestaande map] selecteert, gebruik dan  $\Delta$   $\nabla$  om de bestaande map te selecteren en druk op de knop [OK]. De eerste 2 beelden en het laatste beeld in de geselecteerde map worden weergegeven.

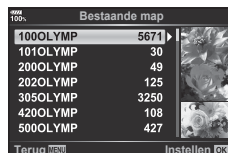

## Lensinfo opslaan

### MENU → \* → [i] → [Instellingen lensinfo]

Sla de lensinfo op van maximaal 10 lenzen die de camera niet automatisch van informatie voorzien.

- 1 Selecteer [Lensinformatie maken] voor [Instellingen lensinfo] in het aangepast menu Y.
- 2 Selecteer [Lensnaam] en voer de naam van de lens in. Markeer [END] na het invoeren van een naam en druk op de knop **OK**.
- 3 Gebruik  $\Delta$   $\nabla$   $\triangleleft$   $\triangleright$  om de [Brandp.afst.] te kiezen.
- 4 Gebruik  $\Delta$   $\nabla$   $\triangleleft$   $\triangleright$  om de [Diafragma waarde] te kiezen.
- 5 Selecteer [Instellen] en druk op de knop **OK**.
  - De lens wordt toegevoegd aan het lensinformatiemenu.
  - Wanneer een lens wordt bevestigd die de camera niet automatisch van informatie voorziet, wordt de gebruikte informatie aangeduid met  $\nabla$ . Markeer de lens met het pictogram  $\checkmark$  en druk op de knop **OK**.

## De weergavestijl van de zoeker kiezen

### MENU → \* → [i] → [Stijl voor zoeker]

Stijl 1/2: toont alleen hoofditems zoals sluitersnelheid en diafragma waarde

Stijl 3: toont hetzelfde als de monitor



Stijl 1/Stijl 2



Stijl 3

## ■ Zoekerweergave tijdens het maken van foto's met de zoeker (Stijl 1/Stijl 2)

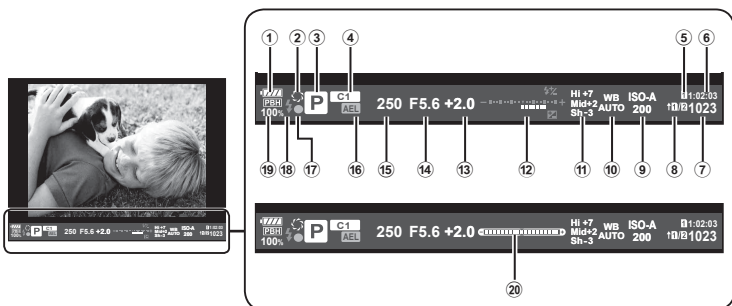

- |  |  |
|--|--|
| <p>① Batterijcontrole</p> <ul style="list-style-type: none"> <li>▣▣▣▣: Klaar voor gebruik.</li> <li>▣▣▣▣: Batterijniveau laag</li> <li>▣▣▣▣: Batterij bijna leeg.</li> <li>▣▣▣▣: Opladen nodig.</li> </ul> <p>②  .....Blz. 69</p> <p>③ Opnamemodus .....Blz. 24–37</p> <p>④ Toewijzen aan Aangepaste modus .....Blz. 35, 89</p> <p>⑤  Sleuf opslaan .....Blz. 139</p> <p>⑥ Beschikbare opnametijd .....Blz. 156</p> <p>⑦ Aantal stilstaande beelden dat kan worden opgeslagen .....Blz. 156</p> <p>⑧ -instellingen opslaan .....Blz. 56</p> <p>⑨ ISO-gevoeligheid .....Blz. 42, 52</p> <p>⑩ Witbalans .....Blz. 42, 53</p> | <p>⑪ Regeling van licht- en schaduwpartijen .....Blz. 69</p> <p>⑫ Boven: Flitssterkteregelaar .....Blz. 62<br/>Onder: Belichtingscorrectie-aanduiding .....Blz. 39</p> <p>⑬ Belichtingscorrectiewaarde .....Blz. 39</p> <p>⑭ Diafragma waarde .....Blz. 26–29</p> <p>⑮ Sluitertijd .....Blz. 26–29</p> <p>⑯ AE Vergrendeling <b>AEL</b> .....Blz. 45, 130</p> <p>⑰ AF-bevestigingsteken .....Blz. 25</p> <p>⑱ Flitser (knippert: bezig met laden) .....Blz. 59</p> <p>⑲ PBH (wordt weergegeven bij gebruik van de voeding van de reservebatterijhouder.) .....Blz. 158</p> <p>⑳ Niveaumeter (wordt weergegeven door de sluiterknop half in te drukken)</p> |
|--|--|

U kunt de weergavestijl van de zoeker wijzigen. [Stijl voor zoeker] (Blz. 128)

Door verbinding te maken met een smartphone via de draadloze LAN-functie van de camera en met de aangegeven app kunt u tijdens en na het fotograferen nog meer functies gebruiken.

### Wat u allemaal kunt doen met de aangegeven app OLYMPUS Image Share (OI.Share)

- Foto's van de camera naar een smartphone overzetten  
U kunt foto's van de camera in een smartphone laden.
- Op afstand fotograferen vanaf een smartphone  
U kunt met een smartphone de camera op afstand bedienen en fotograferen.
- Prachtige fotobewerking  
U kunt creatieve filters toepassen en foto's die in een smartphone zijn geladen van stempels voorzien.
- GPS-tags aan foto's toevoegen  
U kunt GPS-tags aan foto's toevoegen door de GPS-log die op de smartphone is opgeslagen naar de camera over te brengen.

Ga voor details naar het volgende adres:

<http://app.olympus-imaging.com/oishare/>

- Lees voordat u de draadloze LAN-functie gebruikt "De draadloze LAN-functie gebruiken" (Blz. 196).
- Als u de draadloze LAN-functie gebruikt in een land buiten de regio waar u de camera hebt gekocht, bestaat het risico dat de camera niet voldoet aan de regelgeving inzake draadloze communicatie van dat land. Olympus kan niet verantwoordelijk worden geacht voor het niet voldoen aan deze regelgeving.
- Zoals bij alle draadloze communicatie bestaat er altijd een risico op onderschepping door derden.
- De draadloze LAN-functie op de camera kan niet worden gebruikt om verbinding te maken met een privé of openbaar toegangspunt.
- De antenne bevindt in de greep. Houd de antenne zoveel mogelijk uit de buurt van metalen voorwerpen.
- Bij draadloze LAN-verbinding loopt de batterij sneller leeg. Als de batterij bijna leeg is, kan de verbinding worden verbroken tijdens de overdracht.
- In de buurt van apparaten die magnetische velden, statische elektriciteit of radiogolven genereren, zoals een magnetron of een draadloze telefoon, komt de verbinding mogelijk moeilijk tot stand of is traag.
- Als de camera is verbonden met een smartphone waarop OI.Share staat, zal de camera functioneren alsof [Standaard] is geselecteerd voor [Kaartsleufinstellingen] > [📷 Sleuf opslaan] (Blz. 139), en OI.Share heeft alleen toegang tot de kaart in de sleuf die op dat moment geselecteerd is voor [📷 Sleuf opslaan]. De sleuf kan niet worden gewijzigd met OI.Share.
- Als er maar één kaart ingevoerd is zal OI.Share hier automatisch toegang tot krijgen.
- Films worden opgeslagen op de kaart die wordt gebruikt voor foto's, onafhankelijk van de optie die is geselecteerd voor [📷 Sleuf opslaan].

### Wi-Fi

- Als de Wi-Fi-verbinding traag is, kunt u proberen of het uitschakelen van Bluetooth op de smartphone verbetering geeft.

## Verbinding maken met een smartphone

Maak verbinding met een smartphone. Start de OI.Share-app die op uw smartphone is geïnstalleerd.

- 1 Selecteer [Verbinding met smartphone] in het weergavemenu  en druk op de knop .
  - U kunt ook verbinding maken door op de monitor op de w te tikken.
- 2 Volg de aanwijzingen op de monitor en ga door met de instellingen voor Wi-Fi.
  - De SSID, het wachtwoord en de QR-code worden op de monitor weergegeven.



- 3 Start OI.Share op de smartphone en lees de QR-code die op de cameramonitor wordt weergegeven.
  - De verbinding wordt automatisch opgezet.
  - Sommige smartphones moeten handmatig worden geconfigureerd na het lezen van de QR-code.
  - Als u de QR-code niet kunt lezen, voert u SSID en wachtwoord in de Wi-Fi-instellingen van de smartphone in om verbinding te maken. Zie de gebruiksaanwijzing van de smartphone voor het openen van de Wi-Fi-instellingen.
- 4 Druk op de camera op **MENU** of tik op de monitor op [End Wi-Fi] om de verbinding te verbreken.
  - U kunt de verbinding ook verbreken met OI.Share of door uw camera uit te schakelen.
  - De verbinding wordt verbroken.

## Foto's overbrengen naar een smartphone

U kunt foto's in de camera selecteren en deze op een smartphone laden. U kunt tevens de camera gebruiken om vooraf afbeeldingen te selecteren die u wilt delen.

 "Een overdrachtorder instellen voor beelden (Deelorder)" (Blz. 84)

### 1 Verbind de camera met een smartphone (Blz. 143).

- U kunt ook verbinding maken door op de monitor op de **WiFi** te tikken.

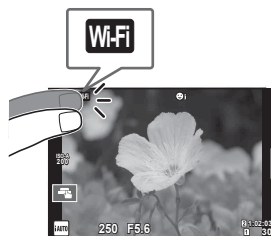

### 2 Start Oi.Share en tik op de knop Foto overbrengen.

- Alle foto's die in de camera opgeslagen zijn, worden in een lijst weergegeven.

### 3 Selecteer de foto's die u wilt overzetten en tik op de knop Opslaan.

- Na het opslaan kunt u de camera vanaf de smartphone uitschakelen.

## Op afstand fotograferen met een smartphone

U kunt op afstand fotograferen door de camera met een smartphone te bedienen. Deze functie is alleen beschikbaar in [Privé].

### 1 Start [Verbinding met smartphone] op de camera.

- U kunt ook verbinding maken door op de monitor op de **WiFi** te tikken.

### 2 Start Oi.Share en tik op de knop Op afstand.

### 3 Tik op de sluiters om een opname te maken.

- De gemaakte foto wordt op de geheugenkaart in de camera opgeslagen.

- De beschikbare fotografeeropties zijn gedeeltelijk beperkt.



## Positiegegevens aan afbeeldingen toevoegen

U kunt GPS-tags toevoegen aan foto's die genomen zijn terwijl de GPS-log werd vastgelegd door de GPS-log van de smartphone over te brengen naar de camera. Deze functie is alleen beschikbaar in [Privé].

- 1 Start OI.Share voordat u begint met fotograferen en zet de schakelaar op de knop Locatie toevoegen aan om de GPS-log vast te leggen.
  - Voordat u begint met het vastleggen van de GPS-log, moet de camera eenmaal verbonden worden met OI.Share om de tijd te synchroniseren.
  - U kunt de telefoon of andere apps gebruiken terwijl de GPS-log wordt vastgelegd. Sluit OI.Share niet af.
- 2 Zet de schakelaar op de knop Locatie toevoegen uit als u klaar bent met fotograferen. De GPS-log is nu opgeslagen.
- 3 Start [Verbinding met smartphone] op de camera.
  - U kunt ook verbinding maken door op de monitor op de **WiFi** te tikken.
- 4 Breng de opgeslagen GPS-log met OI.Share over naar de camera.
  - GPS-tags worden toegevoegd aan foto's op de geheugenkaart aan de hand van de overgebrachte GPS-log.
  -  wordt weergegeven op beelden waaraan positiegegevens zijn toegevoegd.
  - Toevoegen van locatiegegevens is alleen mogelijk met smartphones die over een GPS-functie beschikken.
  - U kunt geen positiegegevens toevoegen aan films.

## De verbindingmethode wijzigen

Er zijn twee manieren om een smartphone met de camera te verbinden. Met [Privé] worden telkens dezelfde instellingen gebruikt om verbinding te maken. Met [Eenmalig] worden telkens verschillende instellingen gebruikt. Het kan handig zijn om [Privé] te gebruiken als u verbinding maakt met uw eigen smartphone en [Eenmalig] bij het overzetten van beelden naar de smartphone van een vriend enzovoort. De standaardinstelling is [Privé].

- 1 Selecteer [Wi-Fi-instellingen] in het setup-menu **f** en druk op de knop **OK**.
- 2 Selecteer [Wi-Fi-verbindinginstellingen] en druk op **▷**.
- 3 Selecteer de draadloze LAN-verbindingmethode en druk op de **OK**-knop.
  - [Privé]: Maak verbinding met een smartphone (maakt na de eerste keer automatisch verbinding met de instellingen) . Alle functies van OI.Share zijn beschikbaar.
  - [Eenmalig]: Maak verbinding met meerdere smartphones (maakt telkens verbinding met verschillende verbindinginstellingen). Alleen de functie voor beeldoverdracht van OI.Share is beschikbaar. U kunt alleen beelden bekijken die voor delen zijn ingesteld met de camera.
  - [Selecteren]: Selecteer welke methode u elke keer wilt gebruiken.
  - [Uit]: De Wi-Fi-functie is uitgeschakeld.

## Het wachtwoord veranderen

Wijzig het wachtwoord voor [Privé].

- 1 Selecteer [Wi-Fi-instellingen] in het setup-menu **f** en druk op de **OK**-knop.
- 2 Selecteer [Privé-wachtwoord] en druk op **▷**.
- 3 Volg de bedieningsaanwijzingen en druk op de knop **⊙**.
  - Er wordt een nieuw wachtwoord ingesteld.

## Een deelorder annuleren

Annuleer deelorders die op foto's zijn ingesteld.

- 1 Selecteer [Wi-Fi-instellingen] in het setup-menu **f** en druk op de **OK**-knop.
- 2 Selecteer [Deelorder resetten] en druk op **▷**.
- 3 Selecteer [Ja] en druk op de **OK**-knop.
  - De deelorder voor de foto's die op de kaart zijn opgeslagen en gebruikt worden voor het afspelen, wordt geannuleerd.

## Draadloze LAN-instellingen initialiseren

Initialiseert inhoud van [Wi-Fi-verbindinginstellingen].

- 1 Selecteer [Wi-Fi-instellingen] in het setup-menu **f** en druk op de **OK**-knop.
- 2 Selecteer [Wi-Fi-instellingen resetten] en druk op **▷**.
- 3 Selecteer [Ja] en druk op de **OK**-knop.

## De camera aansluiten op een computer

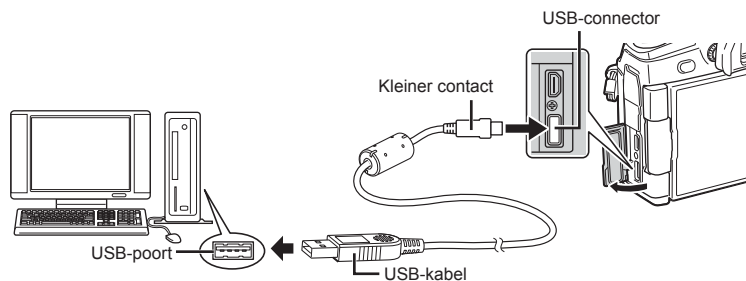

- Als niets wordt weergegeven op het scherm van de camera nadat de camera met de computer werd verbonden, kan de batterij leeg zijn. Gebruik een volledig opgeladen batterij.
- Als de camera wordt ingeschakeld, moet een dialoogvenster op de monitor verschijnen om een host te kiezen. Als dit niet het geval is, selecteert u [Auto] voor [USB-modus] (Bz. 124) in de aangepaste menu's van de camera.

## Foto's naar een computer kopiëren

De volgende besturingssystemen ondersteunen de USB-verbinding:

**Windows:** Windows Vista SP2/Windows 7 SP1/Windows 8/  
Windows 8.1/Windows 10

**Macintosh:** Mac OS X v10.8 - v10.11

- 1 Schakel de camera uit en sluit deze aan op de computer.
  - De plaats van de USB-poort is afhankelijk van het soort computer. Voor details raadpleegt u de handleiding van de computer.
- 2 Schakel de camera in.
  - Het scherm voor het selecteren van de USB-verbinding wordt weergegeven.
- 3 Selecteer met  $\Delta$   $\nabla$  de optie [Opslag]. Druk op de knop  $\text{OK}$ .



- 4 De computer herkent de camera als een nieuw apparaat.
  - Als u Windows Photo Gallery gebruikt, selecteert u [MTP] in stap 3.
  - In de volgende werkomgevingen is een geslaagde gegevensoverdracht niet gegarandeerd, ook niet als de computer is uitgerust met een USB-poort.  
Computers met een nieuwe geïnstalleerde USB-poort met uitbreidingskaartje, enz., computers zonder een af-fabriek geïnstalleerde OS of zelfgebouwde computers.
  - De bedieningselementen van de camera kunnen niet worden gebruikt terwijl de camera verbonden is met een computer.
  - Als  $\text{[MTP]}$  is geselecteerd, kunnen de bedieningselementen van de camera worden gebruikt zelfs als de camera op een computer is aangesloten.
  - Als het dialoogvenster in stap 2 niet wordt weergegeven, wanneer de camera op een computer is aangesloten, selecteert u [Auto] voor [USB-modus] (Blz. 124) in de aangepaste menu's van de camera.

## De computersoftware installeren

De foto's en films die u met uw camera hebt gemaakt, kunnen worden overgebracht naar een computer en daar worden weergegeven, bewerkt en georganiseerd met de OLYMPUS Viewer 3, die wordt aangeboden door OLYMPUS.

- Als u OLYMPUS Viewer 3 wilt installeren, kunt u deze downloaden van <http://support.olympus-imaging.com/ov3download/> waarna u de scherm instructies moet volgen.
- Bezoek de hierboven genoemde website voor instructies over systeemvereisten en installatie.
- U moet het serienummer van het product invoeren voorafgaand aan het downloaden.

## De OLYMPUS Digital Camera Updater installeren

Firmware-updates voor de camera kunnen uitsluitend met de OLYMPUS Digital Camera Updater worden uitgevoerd. Download de updater vanaf onderstaande website en installeer deze volgens de instructies op het scherm.

<http://oup.olympus-imaging.com/ou1download/index/>

## Gebruikersregistratie

Bezoek de website van OLYMPUS voor informatie over het registreren van uw Olympus-producten.

## Direct afdrucken (PictBridge)

Wanneer u de camera met het USB-kabeltje aansluit op een voor PictBridge geschikte printer, kunt u de opgeslagen afbeeldingen rechtstreeks afdrucken.

- 1 Sluit de camera met de meegeleverde USB-kabel aan op de printer en schakel de camera in.

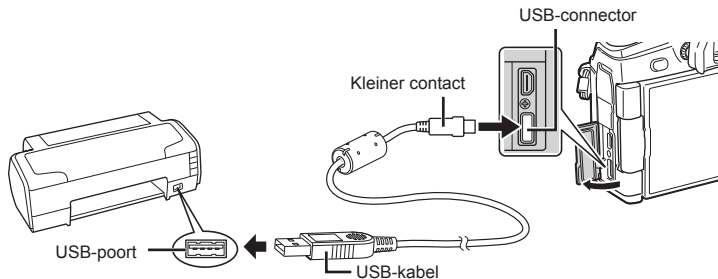

- Gebruik een volledig opgeladen batterij als u afdrucken wenst te maken.
- Als de camera wordt ingeschakeld, moet een dialoogvenster op de monitor verschijnen om een host te kiezen. Als dit niet het geval is, selecteert u [Auto] voor [USB-modus] (Blz. 124) in de aangepaste menu's van de camera.

- 2 Gebruik  $\Delta$   $\nabla$  om [Afdrukken] te selecteren.

- [Even wachten] wordt weergegeven, gevolgd door een dialoogvenster om de afdrukfunctie te selecteren.
- Als het scherm na een paar minuten niet wordt weergegeven, koppelt u de USB-kabel los en start u opnieuw vanaf stap 1.

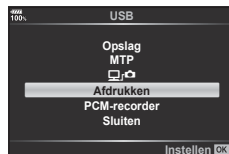

### Ga verder met “Eenvoudig printen” (Blz. 150)

- RAW-beelden en films kunnen niet worden afgedrukt.

## Eenvoudig printen

Gebruik de camera om de foto die u wilt afdrucken weer te geven voor u de printer via het USB-kabeltje aansluit.

- 1 Selecteer met  $\triangleleft$   $\triangleright$  de af te drukken foto's om deze op de camera weer te geven.

- 2 Druk op  $\triangleright$ .

- Het instelmenu voor het selecteren van de afbeelding verschijnt als het afdrukken is voltooid. Om een andere afbeelding af te drukken, selecteert u met  $\triangleleft$   $\triangleright$  de gewenste afbeelding en drukt u op de knop  $\text{OK}$ .
- Om af te sluiten, koppelt u het USB-kabeltje los van de camera terwijl het instelmenu voor selecteren van de afbeelding wordt weergegeven.



## Printen volgens de specificatie van de klant

- 1 Sluit de camera met de meegeleverde USB-kabel aan op de printer en schakel de camera in.
  - Als de camera wordt ingeschakeld, moet een dialoogvenster op de monitor verschijnen om een host te kiezen. Als dit niet het geval is, selecteert u [Auto] voor [USB-modus] (Blz. 124) in de aangepaste menu's van de camera.
- 2 Volg de bedieningsinstructies voor het instellen van een afdrukoptie.

### Afdrukmodus selecteren

Selecteer de manier van afdrukken (afdrukfunctie). De beschikbare afdrukfuncties staan hieronder vermeld.

<b>Afdrukken</b>	De geselecteerde afbeeldingen worden afgedrukt.
<b>Alles afdrukken</b>	Alle afbeeldingen die opgeslagen zijn op het kaartje worden afgedrukt. Elke afbeelding wordt één keer afgedrukt.
<b>Meerv. afdrukken</b>	Drukt meerdere kopieën van dezelfde afbeelding af als afzonderlijke afbeeldingen op een enkel blad.
<b>Voll. index</b>	Drukt een index af van alle afbeeldingen die op het kaartje zijn opgeslagen.
<b>Afdruk besteld</b>	Drukt af overeenkomstig de afdrukreservering die u gemaakt heeft. Als er geen afbeelding met afdrukreservering bestaat, is deze functie niet beschikbaar.

### De eigenschappen van het printpapier instellen

Deze instelling varieert afhankelijk van het type printer. Als alleen de STANDAARD-instelling van de printer beschikbaar is, kunt u de instelling niet wijzigen.

<b>Grootte</b>	Stelt het papierformaat in dat de printer ondersteunt.
<b>Zonder rand</b>	Selecteert of de afbeelding op een volledige pagina wordt afgedrukt of binnen een blanco kader.
<b>Foto/vel</b>	Selecteert het aantal afbeeldingen per blad. Dit verschijnt als u de functie [Meerv. afdrukken] hebt geselecteerd.

### De afbeeldingen die u wilt afdrukken selecteren

Selecteer de afbeeldingen die u wilt afdrukken.



De geselecteerde afbeeldingen kunnen later worden afgedrukt (reservering van een enkel beeld) of het beeld dat u geopend hebt kan rechtstreeks worden afgedrukt.



<b>Afdrukken</b> <input type="checkbox"/>	Hiermee wordt de huidige weergegeven afbeelding afgedrukt. Als er een afbeelding met een reservering voor [Enkele afdruk ▲] bestaat, zal alleen deze gereserveerde afbeelding worden afgedrukt.
<b>Enkele afdruk</b> ▲	Maakt een afdrukreservering voor de afbeelding die nu wordt weergegeven. Als u na het maken van een reservering voor [Enkele afdruk ▲] deze afdrukreservering ook op andere afbeelding wilt toepassen, selecteert u met <◀▶> de gewenste afbeeldingen.
<b>Meer</b> ▼	Voor het instellen van het aantal afdrukken en andere eigenschappen van de nu weergegeven afbeelding, en of u deze wilt afdrukken of niet. Hoe u dat doet, leest u in "Afdrukgegevens instellen" in de volgende paragraaf.

### Afdrukgegevens instellen

Selecteer of u afdrukgegevens zoals de datum en het tijdstip of de bestandsnaam op de afbeelding wilt afdrukken. Als de afdrukfunctie is ingesteld op [Alles afdrukken], selecteert u de optie [Optie-inst.].

	Voor het instellen van het aantal afdrukken.
<b>Datum</b>	Drukt de datum en het tijdstip af die bij de afbeelding zijn opgeslagen.
<b>Bestandsnaam</b>	Drukt de bestandsnaam af die bij de afbeelding is opgeslagen.
	Snijdt het beeld uit voor het afdrukken. Gebruik de voorste regelaar (⊕) om de grootte van de uitsnede te kiezen en $\Delta$ $\nabla$ $\triangleleft$ $\triangleright$ om de uitsnede te positioneren.

**3** Als u de foto's die u wilt afdrukken en de afdrukgegevens hebt ingesteld, selecteert u [Afdrukken] en drukt u vervolgens op de knop .

- De instelling wordt toegepast op de afbeeldingen die zijn opgeslagen op de kaart die wordt gebruikt voor de weergave.
- Om te stoppen en het afdrukken te annuleren, drukt u op de knop . Om het afdrukken te hervatten, selecteert u [Doorgaan].





### ■ Afdrukken annuleren

Om het afdrukken te annuleren, markeert u [Annuleren] en drukt u op de knop . Houd er rekening mee dat wijzigingen aan de afdrukopdracht verloren gaan; om het afdrukken te annuleren en terug te keren naar de vorige stap, waar u wijzigingen kunt aanbrengen in de huidige afdrukopdracht, drukt u op **MENU**.

## Afdruk besteld (DPOF)

Op de geheugenkaart kunt u digitale "afdrukbestellingen" opslaan die aangeven welke foto's moeten worden afgedrukt en in welke oplage. U kunt dan de foto's afdrukken in een printshop die DPOF ondersteunt of u kunt de foto's zelf afdrukken door de camera rechtstreeks op een DPOF-printer aan te sluiten. Om een afdrukbestelling aan te maken is een geheugenkaart vereist.

### Een afdrukbestelling aanmaken

- 1** Druk tijdens het afspelen op de knop  en selecteer [Afdruk besteld].
- 2** Selecteer  of  [ALL] en druk op de knop .

#### Individuele foto

Druk op  $\triangleleft$  om de afbeelding te selecteren waarvoor u een afdrukbestelling wilt instellen en druk op  $\Delta$   $\nabla$  om het aantal afdrukken in te stellen.

- Om een afdrukreservering voor meerdere afbeeldingen in te stellen, herhaalt u deze stap. Druk op de knop  als alle gewenste afbeeldingen zijn geselecteerd.

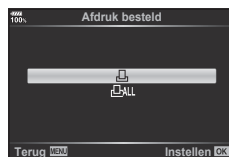

#### Alle foto's

Selecteer  [ALL] en druk op de knop .



- 3** Selecteer de gewenste datum- en tijdweergave en druk op de knop **OK**.

<b>Nee</b>	De foto's worden zonder datum en tijd afgedrukt.
<b>Datum</b>	De foto's worden afgedrukt met de datum van fotograferen.
<b>Tijd</b>	De foto's worden afgedrukt met het tijdstip van fotograferen.



- Bij het afdrukken van afbeeldingen kan de instelling niet tussen de afbeeldingen in worden gewijzigd.

- 4** Selecteer [Instelling] en druk op de knop **OK**.

- De instelling wordt toegepast op de afbeeldingen die zijn opgeslagen op de kaart die wordt gebruikt voor de weergave.
- De camera kan niet worden gebruikt om afdrukbestellingen te wijzigen die met andere apparaten zijn aangemaakt. Als u een nieuwe afdrukbestelling aanmaakt, wist u eventuele bestaande afdrukbestellingen die aangemaakt zijn met andere apparaten.
- Afdrukbestellingen kunnen geen RAW-beelden of films bevatten.

## Alle of geselecteerde foto's uit de afdrukbestelling verwijderen

U kunt alle afdrukreserveringsgegevens annuleren of alleen de gegevens voor geselecteerde foto's.

- 1** Druk tijdens het afspelen op de knop **OK** en selecteer [Afdruk besteld].

- 2** Selecteer [ ] en druk op de knop **OK**.

- Om alle afbeeldingen uit de afdrukbestelling te verwijderen, selecteert u [Resetten] en druk op de knop **OK**. Om af te sluiten zonder alle afbeeldingen te verwijderen, selecteert u [Bewaren] en drukt u op de knop **OK**.

- 3** Druk op **<|>** om beelden te selecteren die u uit de afdrukbestelling wilt verwijderen.

- Gebruik **∇** om het aantal afdrukken in te stellen op 0. Druk één keer op de knop **OK** zodra u alle gewenste afbeeldingen uit de afdrukbestelling hebt verwijderd.

- 4** Selecteer de gewenste datum- en tijdweergave en druk op de knop **OK**.

- Deze instelling wordt op alle beelden met printreserveringsgegevens toegepast.
- De instelling wordt toegepast op de afbeeldingen die zijn opgeslagen op de kaart die wordt gebruikt voor de weergave.

- 5** Selecteer [Instellen] en druk op de knop **OK**.

## Batterij en laadapparaat

- De camera gebruikt een enkele Olympus lithium-ion batterij. Gebruik nooit andere batterijen dan originele batterijen van Olympus.
- Het energieverbruik van de camera varieert aanzienlijk, afhankelijk van de wijze van gebruik en andere omstandigheden.
- Aangezien de volgende functies veel energie verbruiken, zelfs zonder fotograferen, zal de batterij snel leeg zijn.
  - Het vaak half indrukken van de ontspanknop in de modus Fotograferen waardoor de autofocus herhaaldelijk wordt ingeschakeld.
  - Langdurig weergeven van beelden op de monitor.
  - Als de camera op een computer of printer aangesloten is.
- Als u een lege batterij gebruikt, kan de camera eventueel uitschakelen zonder dat de waarschuwing "batterij bijna leeg" verschijnt.
- Op het moment van aanschaf is deze batterij niet volledig opgeladen. Laad de batterij voor gebruik op met het meegeleverde laadapparaat.
- Wanneer u de camera een langere periode (een maand of langer) niet gebruikt, dient u de batterij uit de camera te verwijderen. Laat de batterij niet lange tijd in de camera, want anders wordt de levensduur van de batterij verkort of wordt de batterij onbruikbaar.
- De normale laadtijd met de meegeleverde oplader bedraagt ongeveer 2 uur (schatting).
- Gebruik geen laadapparaten die niet speciaal bedoeld zijn voor gebruik met de meegeleverde batterij, en gebruik geen batterijen die niet speciaal bedoeld zijn voor gebruik met het meegeleverde laadapparaat.
- Er bestaat ontplofingsgevaar als de batterij wordt vervangen door een batterij van het verkeerde type.
- Voer de gebruikte batterij af volgens de instructies onder "LET OP" (Blz. 194) in de instructiehandleiding.

## De optionele lichtnetadapter gebruiken

De optionele AC-5 AC adapter kan worden gebruikt met de reservebatterijhouder (HLD-9). (Blz. 158) Gebruik alleen de geschikte lichtnetadapter. Gebruik de meegeleverde voedingskabel bij de lichtnetadapter niet voor andere producten.

## Uw laadapparaat in het buitenland gebruiken

- De oplader kan wereldwijd in de meeste elektrische bronnen thuis worden gebruikt binnen het bereik 100 V tot 240 V AC (50/60 Hz). Afhankelijk van uw land of regio kan het stopcontact echter anders gevormd zijn waardoor het laadapparaat een verloopstuk nodig heeft.
- Gebruik geen in de handel verkrijgbare reisadapters omdat het laadapparaat dan eventueel niet goed functioneert.

## Toepasbare geheugenkaarten

In deze handleiding worden alle opslagapparaten “kaarten” genoemd. De volgende soorten SD-geheugenkaarten (in de handel verkrijgbaar) kunnen met deze camera worden gebruikt: SD, SDHC, SDXC en Eye-Fi. Kijk voor de meest actuele informatie op de Olympus-website.



### Schrijfbeveiligingsschakelaar van SD-kaart

De SD-kaart is voorzien van een schrijfbeveiligingsschakelaar. Als de schakelaar op “LOCK” (vergrendeld) wordt gezet, kunnen er geen gegevens op de kaart worden geschreven. Zet de schakelaar weer in de ontgrendelpositie om naar de kaart te kunnen schrijven.



- De gegevens op de kaart zullen niet compleet worden gewist, zelfs niet na het formatteren van de kaart of het wissen van de gegevens. Indien u de kaart wegdoet, dient u hem te vernietigen om verspreiding van persoonlijke informatie te voorkomen.
- Gebruik het Eye-Fi-kaartje in overeenstemming met de geldende wetgeving en regelgevingen van het land waar u de camera gebruikt. Verwijder de Eye-Fi-kaart uit de camera of schakel de kaartfuncties uit in vliegtuigen en op andere locaties waar het gebruik ervan verboden is.  [Eye-Fi] (Blz. 130)
- Tijdens het gebruik kan het Eye-Fi-kaartje heet worden.
- Wanneer een Eye-Fi-kaartje wordt gebruikt, kan de batterij sneller leeglopen.
- Wanneer een Eye-Fi-kaartje wordt gebruikt, werkt de camera mogelijk trager.
- Tijdens het opnemen van Mijn Clips kan een storing optreden. Schakel in dat geval de kaartfunctie uit.
- Door de schakelaar voor schrijfbeveiliging in de stand “LOCK” te plaatsen, worden sommige functies mogelijk beperkt, zoals clips opnemen en weergeven.

## Opnamemodus en bestandsgrootte/het aantal foto's dat kan worden opgeslagen

De in de tabel aangegeven bestandsgrootte geldt bij benadering voor bestanden met een breedte-hoogteverhouding van 4:3.

Opnamemodus	Beeldgrootte (Aantal pixels)	Compressie	Bestandsformaat	Bestandsgrootte (MB)	Aantal foto's dat kan worden opgeslagen*
50M F+RAW	10368×7776	Ongecomprimeerd	ORF	181,5	42
	8160×6120	1/4	JPEG		
	5184×3888	Ongecomprimeerd	ORI		
25M F+RAW	10368×7776	Ongecomprimeerd	ORF	169,5	44
	5760×4320	1/4	JPEG		
	5184×3888	Ongecomprimeerd	ORI		
50M F	8160×6120	1/4	JPEG	Ca. 21,7	317
25M F	5760×4320	1/4	JPEG	Ca. 10,9	630
RAW	5184×3888	Verliesvrije compressie	ORF	Ca. 21,5	341
L SF		1/2,7		Ca. 13,1	527
L F		1/4		Ca. 8,9	774
L N		1/8		Ca. 4,6	1506
L B	1/12	Ca. 3,1	2219		
M SF	3200×2400	1/2,7	JPEG	Ca. 5,1	1348
M F		1/4		Ca. 3,6	1952
M N		1/8		Ca. 1,9	3698
M B		1/12		Ca. 1,4	5194
M SF	2560×1920	1/2,7	JPEG	Ca. 3,4	2051
M F		1/4		Ca. 2,4	2941
M N		1/8		Ca. 1,3	5424
M B		1/12		Ca. 1,0	7397
M SF	1920×1440	1/2,7	JPEG	Ca. 2,0	3487
M F		1/4		Ca. 1,4	4882
M N		1/8		Ca. 0,9	8418
M B		1/12		Ca. 0,7	11096
M SF	1600×1200	1/2,7	JPEG	Ca. 1,5	4786
M F		1/4		Ca. 1,1	6597
M N		1/8		Ca. 0,7	11096
M B		1/12		Ca. 0,5	13562
S SF	1280×960	1/2,7	JPEG	Ca. 1,0	6781
S F		1/4		Ca. 0,8	9041
S N		1/8		Ca. 0,5	14360
S B		1/12		Ca. 0,4	17437
S SF	1024×768	1/2,7	JPEG	Ca. 0,8	9389
S F		1/4		Ca. 0,6	12206
S N		1/8		Ca. 0,3	30515
S B		1/12		Ca. 0,2	40687

\* Bij een SD-kaartje van 8GB.

- Het aantal stilstaande beelden dat kan worden opgeslagen is afhankelijk van het motief, eventueel opgegeven afdrukreserveringen en andere factoren. In bepaalde gevallen verandert het aantal stilstaande beelden dat kan worden opgeslagen op de monitor niet, ook niet als u nieuwe foto's maakt of opgeslagen beelden wist.
- De werkelijke bestandsgrootte is afhankelijk van het motief.
- Het maximale weergegeven aantal stilstaande beelden dat kan worden opgeslagen is 9999.
- Voor de beschikbare opnametijden voor films raadpleegt u de Olympus-website.

## Verwisselbare lenzen

Kies een lens volgens het motief en uw creatieve bedoeling. Gebruik lenzen die uitsluitend bedoeld zijn voor het Micro Four Thirds-systeem en voorzien zijn van het label M. ZUIKO DIGITAL of het rechts weergegeven symbool.



Met een adapter kunt u ook Four Thirds- en OM-lenzen gebruiken. De optionele adapter is vereist.

- Bij het bevestigen of verwijderen van de beschermkap of de lens kunt u de lenskoppeling het beste naar beneden laten wijzen. Hiermee voorkomt u dat er stof en dergelijke in de camera terecht kan komen.
- Op stoffige plaatsen kunt u de beschermkap beter niet verwijderen of de lens verwisselen.
- Richt camera met de lens nooit op de zon. Dit kan camerastoringen en zelfs brand veroorzaken omdat het zonlicht door de lens gebundeld wordt zoals bij een vergrootglas.
- Zorg dat u de beschermkap van de camera en de achterkap van de lens niet kwijtraakt.
- Als er geen lens op de camera zit, kunt u het beste de beschermkap op de camera bevestigen om te voorkomen dat er stof kan binnendringen.

### ■ Lens- en cameracombinaties

Lens	Camera	Koppeling	AF	Meting
Micro Four Thirds-lens	Micro Four Thirds-camera	Ja	Ja	Ja
Four Thirds-lens		Koppeling mogelijk met lensvattingadapter	Ja*1	Ja
OM-lenzen			Nee	Ja*2
Micro Four Thirds-lens	Four Thirds-camera	Nee	Nee	Nee

\*1 AF is niet actief bij het opnemen van films.

\*2 Een nauwkeurige lichtmeting is niet mogelijk.

## Reservebatterijhouder voor HLD-9

Deze kan in combinatie met de batterij van het camerahuis worden gebruikt, om de bedrijfsduur te verlengen. In Aangepast menu kunt u functies toewijzen aan de regelaar en de knop **B-Fn**. De optionele lichtnetadapter kan worden gebruikt met de HLD-9.

Zorg ervoor dat u de camera uitschakelt als u de houder bevestigt of verwijdert.

### ■ Onderdelenamen

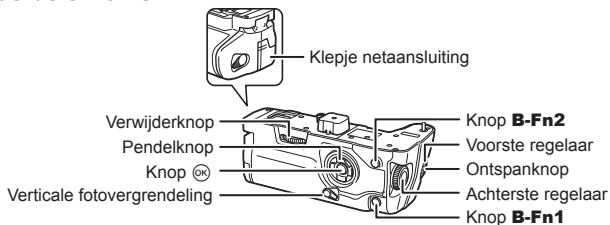

### ■ De houder bevestigen

Verwijder de afdekking van de PBH (a) aan de onderkant van de camera voordat u de HLD-9 bevestigt. Zodra de houder is bevestigd, dient u ervoor te zorgen dat de verwijderknop van de HLD-9 stevig vastzit. Bevestig de afdekking van de PHB aan de camera als u de HLD-9 niet gebruikt.

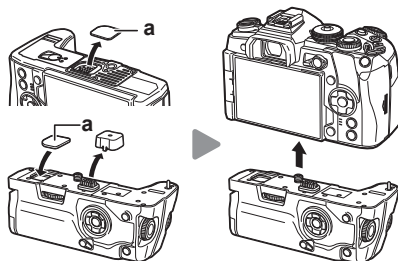

### ■ De batterij plaatsen

Gebruik BLH-1-batterijen. Zodra u de batterij in het batterijvak hebt geplaatst, moet u het batterijvak afsluiten.

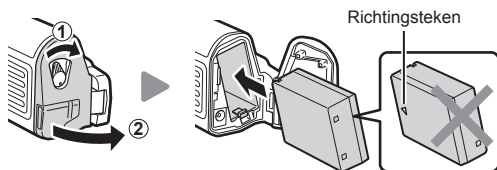

## ■ De lichtnetadapter gebruiken

Open het klepje van de netaansluiting en steek de lichtnetadapter in de netaansluiting.

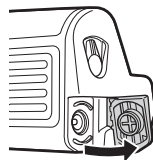

## ■ De regelaars en knoppen gebruiken

U kunt de regelaar HLD-9 en de knopfuncties **B-Fn** instellen in [Knopfuncties ] en [Knopfuncties ] van Aangepast menu. "Functies aan knoppen toewijzen (Knopfuncties)" (Blz. 68), [ Knopfuncties] (Blz. 119), [Knopfuncties ] (Blz. 103)

## ■ Belangrijkste specificaties (HLD-9)

Voeding	Batterij: BLH-1 lithium-ionbatterij x 1 Voeding: AC-5-lichtnetadapter
Afmetingen	Ca. 132,7 mm (B) x 55,8 mm (H) x 66,0 mm (D)
Gewicht	Ca. 255 g (exclusief batterij en kapje van de aansluiting)
Spatweerstand (indien bevestigd aan de camera)	Type Equivalent met IEC Standaard-uitgave 60529 IPX1 (conform de OLYMPUS-testvoorwaarden)

### **Opmerking**

- Gebruik alleen de voorgeschreven batterij en lichtnetadapter. Het nalaten hiervan kan leiden tot lichamelijk letsel, schade aan het product of brand veroorzaken.
- Gebruik niet uw nagel om aan de verwijderknop te draaien. Als u dit toch doet kan dit tot lichamelijk letsel leiden.
- Gebruik de camera alleen binnen het temperatuurbereik waarvoor de werking is gegarandeerd.
- Gebruik en berg het product niet op in stoffige of vochtige plaatsen.
- Raak de elektrische contacten niet aan.
- Gebruik een droge, zachte doek om de aansluitingen te reinigen. Reinig het product niet met een vochtige doek, thinner, benzine of andere organische oplosmiddelen.

## Externe flitsers die zijn ontworpen voor gebruik met deze camera

Bij deze camera kunt u een van de afzonderlijk verkochte externe flitsers gebruiken om een flitser te verkrijgen die past bij uw wensen. De externe flitsers communiceren met de camera, zodat u de flitserfuncties van de camera kunt uitbreiden met andere flitserfuncties zoals TTL-AUTO en Super FP. Monteer een voor deze camera geschikte externe flitser op de flitsschoen van de camera. U kunt de flitser ook bevestigen op het bevestigingspunt op de camera met behulp van de flitskabel (optioneel). Raadpleeg hiervoor ook de documentatie die geleverd is bij de externe flitser.

De bovenste limiet van de sluitertijd is 1/250 sec. bij gebruik van een flitser.

- \* De synchronisatiesnelheid voor de stille modus en focus-bracketing (Blz. 96) is 1/50 seconde. De synchronisatiesnelheid bij ISO-instellingen van 8000 en hoger, en tijdens ISO-bracketing (Blz. 96) is 1/20 seconde.

### Beschikbare functies bij gebruik van externe flitsers

Optionele flitser	Flitsregeling	RG (richtgetal) (ISO100)	RC-modus
FL-900R	TTL-AUTO, AUTO, MANUAL, FP TTL AUTO, FP MANUAL, MULTI, RC, SL AUTO, SL MANUAL	GN58 (200 mm <sup>*1</sup> )	✓
FL-600R	TTL-AUTO, AUTO, MANUAL, FP TTL AUTO, FP MANUAL	GN36 (85mm <sup>*1</sup> ) GN20 (24mm <sup>*1</sup> )	✓
FL-300R	TTL-AUTO, MANUAL	GN20 (28mm <sup>*1</sup> )	✓
FL-14	TTL-AUTO, AUTO, MANUAL	GN14 (28mm <sup>*1</sup> )	–
STF-8	TTL-AUTO, MANUAL	GN8.5	✓

\*1 - De brandpuntsafstand van de lens die gebruikt kan worden (berekend op basis van camera met 35 mm-film).



## Flitserfotografie met draadloze afstandsbediening

U kunt een externe flitser die bestemd is voor gebruik met deze camera en beschikt over een modus voor de afstandsbediening gebruiken voor draadloze flitserfotografie. De camera kan elk van drie groepen van externe flitsers en de interne flitser apart aansturen. Raadpleeg de handleidingen die geleverd zijn bij de externe flitsers voor meer informatie.

- 1 Zet de externe flitsers in RC-modus en plaats ze zoals u wenst.
  - Schakel de externe flitsers in, druk op de knop MODE en selecteer de RC-modus.
  - Selecteer een kanaal en groep voor elke externe flitser.
- 2 Selecteer [Aan] voor [Modus ⚡ RC] in Opmamenu 2 (Blz. 88).
  - Het LV-superbedieningspaneel schakelt over naar de RC-flitsstand.
  - U kunt een weergave van het LV-superbedieningspaneel kiezen door herhaaldelijk op de knop **INFO** te drukken.
  - Selecteer een flitsstand (merk op dat rode ogen onderdrukken niet beschikbaar is in de RC-modus).
- 3 Pas de instellingen voor elke groep aan in het LV-superbedieningspaneel.

### Groep

- Selecteer de flitserfunctie en pas de flitssterkte afzonderlijk aan voor elke groep. Voor de HANDMATIG-functie selecteert u de flitssterkte.

Pas de instelling aan voor de flitser van de camera.

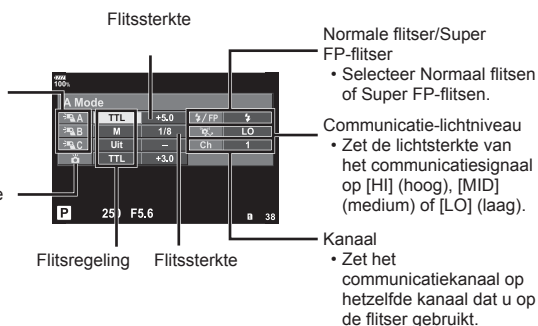

- 4 Bevestig de meegeleverde flitser en schakel de camera in.

- Nadat u heeft gecontroleerd of de ingebouwde en externe flitsers opgeladen zijn, maakt u een proefopname.

### ■ Instelbereik bij draadloos flitsen

Plaats de draadloze flitsers met de afstandsbedieningssensor gericht naar de camera. Op de afbeelding hiernaast wordt het bereik (bij benadering) weergegeven waarbinnen de flitsers kunnen worden geplaatst. Het werkelijke bedieningsbereik varieert afhankelijk van de plaatselijke omstandigheden.

- Het is aan te bevelen één groep van maximaal drie externe flitsers te gebruiken.
- Externe flitsers kunnen niet langer dan 4 seconden worden gebruikt voor trage synchronisatie met tweede sluitergordijn of voor anti-schok-belichtingen.
- Als het motief zich te dicht bij de camera bevindt, kunnen de stuurflitsen van de cameraflitser de belichting beïnvloeden (dit effect kan worden beperkt door de intensiteit van de cameraflitser te verminderen met bijvoorbeeld een diffuser).
- De bovenste limiet van het synchronisatiemoment van de flitser is 1/250 sec. wanneer de flitser wordt bestuurd via een afstandsbediening.

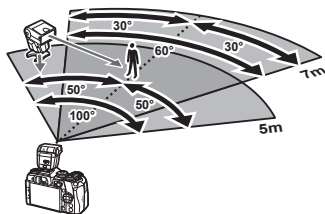

## Andere externe flitsers

Sluit een synchronisatiekabel aan op de flitsschoen of de aansluiting van de externe flitser. Wanneer u de aansluiting van de externe flitser niet gebruikt, dient u ervoor te zorgen dat de kap is bevestigd.

Houd rekening met het volgende wanneer u een flitser van een andere fabrikant op de flitserschoen van de camera bevestigt:

- Als u een verouderde flitser bevestigt die een stroom van meer dan 250 V doorgeeft aan het contactpunt, zal dit de camera beschadigen.
- Als u een flitser aansluit op de camera met contactpunten die niet beantwoorden aan de Olympus-specificaties, kan dit de camera eveneens beschadigen.
- Stel de stand **Fotograferen** in op **M**, stel de sluitertijd in op een waarde die niet hoger is dan synchrone flitssnelheid, en stel ISO-gevoeligheid in op een andere instelling dan [AUTO].
- De flitsregeling kan alleen worden uitgevoerd door de flitser handmatig in te stellen op de ISO-gevoeligheid en de diafragma waarde die geselecteerd zijn bij de camera. De helderheid van de flitser kan worden geregeld door de ISO-gevoeligheid of het diafragma aan te passen.
- Gebruik een flitser met een verlichtingshoek die geschikt is voor de lens. De verlichtingshoek wordt meestal uitgedrukt in equivalente brandpuntsafstanden van een kleinbeeldcamera.

## Belangrijkste accessoires

### Afstandsbedieningskabel (RM-CB2)

Wordt gebruikt wanneer een zeer licht beweging van de camera tot onscherpe foto's kan leiden, bijvoorbeeld bij macro- of tijdopnamen. Sluit de kabel op de aansluiting van de afstandsbedieningskabel van de camera aan (Blz. 11).

### Vorzetlenzen

Vorzetlenzen worden op de cameralens bevestigd om snel en eenvoudig over te schakelen naar fish-eye- of macrofotografie. Op de website van OLYMPUS vindt u meer informatie over de lenzen die u kunt gebruiken.

### Oogkapje (EP-13)

U kunt overschakelen naar een groot oogkapje.

#### Verwijderen

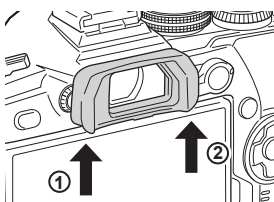

## Systeemoverzicht

### Voeding



**BLH-1**

Lithium-ionbatterij

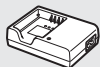

**BCH-1**

Lithium-ionlader

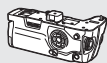

**HLD-9**

Reservebatterijhouder

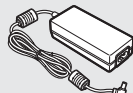

**AC-5**

Lichtnetadapter

### Zoeker

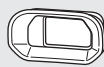

**EP-13**

Oogkapje

### Verbindingskabel

USB-kabel /  
HDMI-kabel

### Bediening op afstand

**RM-CB2**

Afstandsbedieningskabel

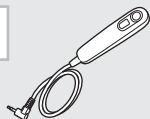

### Hoes/riem

Schouderriem/  
Cameratas

### Onderwatersysteem

Waterbestendige  
bescherming

### Geheugenkaart\*

SD/SDHC/  
SDXC/Eye-Fi

## E-M1 Mark II

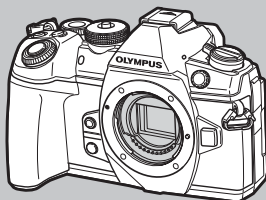

Hoofdtelefoon

Microfoon

### Software

**OLYMPUS Viewer 3**

Digitale fotobeheerssoftware

 : E-M1 Mark II-compatibele producten

 : In de handel verkrijgbare producten

Kijk voor de meest actuele informatie op de Olympus-website.

\*1 Niet alle lenzen kunnen met een adapter worden gebruikt. Meer informatie vindt u op de officiële Olympus-website. Merk ook op dat de productie van OM-systeemplenzen is stopgezet.

\*2 Voor compatibele lenzen raadpleegt u de officiële website van Olympus.

\*3 Gebruik de Eye-Fi-kaart overeenkomstig de wetten en voorschriften van het land waar de camera wordt gebruikt.

\*4 Alleen verkrijgbaar voor ED 40-150mm f2.8 PRO en ED 300mm f4.0 IS PRO.

## Lens



M.ZUIKO DIGITAL ED 8mm f1.8 Fisheye PRO  
 M.ZUIKO DIGITAL ED 12mm f2.0  
 M.ZUIKO DIGITAL 17mm f1.8  
 M.ZUIKO DIGITAL 17mm f2.8  
 M.ZUIKO DIGITAL 25mm f1.8  
 M.ZUIKO DIGITAL 45mm f1.8  
 M.ZUIKO DIGITAL ED 25mm f1.2 PRO  
 M.ZUIKO DIGITAL ED 30mm f3.5 Macro  
 M.ZUIKO DIGITAL ED 60mm f2.8 Macro  
 M.ZUIKO DIGITAL ED 75mm f1.8  
 M.ZUIKO DIGITAL ED 7-14mm f2.8 PRO  
 M.ZUIKO DIGITAL ED 9-18mm f4.0-5.6  
 M.ZUIKO DIGITAL ED 12-40mm f2.8 PRO  
 M.ZUIKO DIGITAL ED 12-50mm f3.5-6.3 EZ  
 M.ZUIKO DIGITAL ED 12-100mm f4.0  
 M.ZUIKO DIGITAL ED 14-42mm f3.5-5.6 EZ  
 M.ZUIKO DIGITAL ED 14-42mm f3.5-5.6 II R  
 M.ZUIKO DIGITAL ED 14-150mm f4.0-5.6  
 M.ZUIKO DIGITAL ED 40-150mm f4.0-5.6 R  
 M.ZUIKO DIGITAL ED 40-150mm f2.8 PRO  
 M.ZUIKO DIGITAL ED 75-300mm f4.8-6.7 II  
 M.ZUIKO DIGITAL ED 300mm f4.0 IS PRO

Teleconverter MC-14<sup>4</sup>



**MMF-2/MMF-3<sup>1</sup>**  
 Four Thirds-adapter



**MF-2<sup>1</sup>**  
 OM-adapter 2



**Four Thirds-lenzen**

**OM-systeemlenzen**

## Voorzetlens<sup>\*2</sup>

**FCON-P01**  
 Visoog

**WCON-P01**  
 Groothoek

**MCON-P01**  
 Macro

**MCON-P02**  
 Macro

7

Let op

## Flits



**FL-14**  
 Elektronische flitser



**FL-900R**  
 Elektronische flitser



**FL-300R**  
 Elektronische flitser



**FL-600R**  
 Elektronische flitser

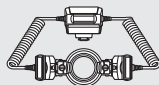

**STF-8**  
 Macro-flitser

## Reinigen en opbergen van de camera

### Reinigen van de camera

Schakel de camera uit en verwijder de batterij alvorens de camera te reinigen.

- Gebruik geen sterke oplosmiddelen zoals benzine of alcohol of een met chemicaliën behandeld reinigingsdoekje.

#### Camerahuis:

- Wrijf voorzichtig schoon met een zachte doek. Is de camera erg vuil, dan dompelt u de doek in een mild sopje en wringt u de doek goed uit. Wrijf de camera met de vochtige doek goed af en droog hem vervolgens met een droge doek. Heeft u de camera op het strand gebruikt, dan wrijft u hem schoon met een met schoon water bevochtigde en goed uitgewrongen doek.

#### Monitor:

- Wrijf voorzichtig schoon met een zachte doek.

#### Lens:

- Verwijder stof van de lens met een in de handel verkrijgbaar blaaskwastje. Wrijf de lens met een lensreinigingsdoekje voorzichtig schoon.

### Opslag

- Haal de batterij en het kaartje uit de camera als u denkt de camera langere tijd niet te gebruiken. Berg de camera op op een koele, droge, goed geventileerde plaats.
- Plaats van tijd tot tijd de batterijen in de camera en controleer de functies van de camera.
- Verwijder stof en andere vreemde voorwerpen van het huis en de achterkappen voor u ze bevestigt.
- Als er geen lens op de camera zit, kunt u het beste de beschermkap op de camera bevestigen om te voorkomen dat er stof kan binnendringen. Vergeet niet de lenskapjes vooraan en achteraan terug te zetten voor u de lens opbergt.
- Maak de camera na gebruik schoon.
- Niet opslaan bij insectenwerende middelen.
- Berg de camera niet op in ruimtes waar met chemicaliën gewerkt wordt, om de camera te beschermen tegen roest.
- Laat u de camera met een vuile lens liggen, dan kan schimmelvorming op de lens optreden.
- Controleer alle onderdelen van de camera als u hem langere tijd niet heeft gebruikt. Maak een proefopname om te controleren of de camera naar behoren werkt, voordat u belangrijke foto's maakt.

### Reinigen en controleren van het beeldopneemelement

Deze camera beschikt over een stofreductiefunctie om ervoor te zorgen dat er geen stof op het beeldopneemelement komt en om stof of vuil van het oppervlak van het beeldopneemelement te verwijderen met ultrasonische trillingen. De stofreductie werkt als de camera wordt ingeschakeld.

De stofreductiefunctie werkt op hetzelfde moment als Pixel-mapping, dat het beeldopneemelement en het beeldbewerkingscircuit controleert. Omdat de stofreductie elke keer dat de camera aangezet wordt, geactiveerd wordt, moet de camera rechtop gehouden worden voor een effectieve stofreductie.

## Pixel-mapping - Controleren van de beeldbewerkingsfuncties

Met de functie Pixel-mapping kan de camera het beeldopneemelement en de beeldbewerkingsfuncties controleren en bijstellen. Als u de monitor heeft gebruikt of continu foto's gemaakt heeft, wacht dan minstens één minuut voordat u de functie Pixel-mapping gebruikt om er zeker van te zijn dat de functie correct werkt.

- 1 Selecteer [Pixel-mapping] (Blz. 129) in **J1** het Aangepast menu.
- 2 Druk op **▷** en druk vervolgens op de knop **Ⓞ**.
  - Tijdens het controleren van de beeldbewerkingsfuncties geeft de [Bezig]-balk in het monitorbeeld de voortgang weer. Als het controleren van de beeldbewerkingsfuncties afgesloten is, verschijnt het menu weer.
  - Als u tijdens het controleren van de beeldbewerkingsfuncties de camera uitschakelt, begint u opnieuw vanaf stap 1.

## Afterservice

- Bij de dealer waar u de camera hebt gekocht, wordt ook het garantiebewijs verstrekt. Zorg ervoor dat op het garantiebewijs de naam van de winkel en de aankoopdatum is vermeld. Als een of beide items ontbreken, dient u onmiddellijk contact met de dealer op te nemen. Lees aandachtig het garantiebewijs door en berg het op een veilige plaats op.
- Neem contact op met de dealer waar u de camera hebt gekocht of met een servicecentrum van Olympus voor afterservice of als het product defect is. Als het product defect gaat binnen één jaar vanaf de aankoopdatum, ondanks correct gebruik overeenkomstig de handleiding, repareert Olympus op basis van de garantie het product gratis.
- Reparaties na het verstrijken van de garantieperiode brengen in de regel kosten met zich mee.
- Nadat de productie van een product is beëindigd, blijft de afterservice nog 7 jaar beschikbaar. Echter afterservicereparaties of het vervangen van het product door een vergelijkbaar product (productvervanging) vindt plaats naar oordeel van Olympus en is gebaseerd op het type storing of defect, of er wel of geen vervangingsonderdelen beschikbaar zijn en de tijdsperiode voor het beschikbaar zijn van de onderdelen (onderdelen zijn normaliter nog 7 jaar na de beëindiging van de productie op voorraad).
- Olympus aanvaardt geen verantwoordelijkheid voor bijkomende schade veroorzaakt door een defect van het product (kosten tijdens het maken van foto's en het verlies van inkomsten door het maken van foto's). De klant is verantwoordelijk voor alle verzend- en verwerkingskosten.
- Als u een product opstuurt voor reparatie, dient u ervoor te zorgen dat het product adequaat wordt verpakt en een gedetailleerde geschreven notitie bevat met wat er gerepareerd moet worden. Maak gebruik van een pakketleveringsdienst of geregistreerde pakketverzending en ontvang een bewijs.

## Fotografeertips en -informatie

### De camera schakelt niet in, zelfs niet als batterijen zijn geplaatst

#### De batterij is niet volledig opgeladen

- Laad de batterij op met het laadapparaat.

#### De batterijen werken tijdelijk niet vanwege een te lage temperatuur

- De batterijprestaties dalen bij lage temperaturen. Verwijder de batterij en warm hem op door hem een tijdje in uw zak te houden.

### Er wordt geen opname gemaakt als de ontspanknop wordt ingedrukt

#### De camera is automatisch uitgeschakeld

- Als energiebesparing is ingeschakeld, wordt de camera in de slaapstand geschakeld als er gedurende een bepaalde periode geen handelingen worden uitgevoerd. Om de slaapstand te verlaten, drukt u de ontspanknop half in.
- De camera wordt automatisch in de slaapstand geschakeld om de batterij minder te belasten als er gedurende een bepaalde periode geen handelingen worden uitgevoerd.

 [Slaapstand] (Blz. 129)

Als gedurende een bepaalde tijd geen handelingen worden uitgevoerd nadat de camera is overgeschakeld naar de slaapstand, wordt de camera automatisch uitgeschakeld.  [Autom. uitschakelen] (Blz. 129)

#### De flitser wordt opgeladen

- Op de monitor knippert het symbool  als de batterij wordt opgeladen. Wacht tot het knipperen stopt en druk dan op de ontspanknop.

#### Kan niet scherpstellen

- De camera kan niet scherpstellen op objecten die zich te dicht bij de camera bevinden of die niet geschikt zijn voor automatisch scherpstellen (het AF-bevestigingsteken knippert op de monitor). Vergroot de afstand tot het object of stel scherp op een object met veel contrast op dezelfde afstand van de camera als het gewenste object, kadreer de foto en maak de opname.

#### Objecten waarop de camera moeilijk kan scherpstellen

Het kan moeilijk zijn om met autofocus in de volgende situaties scherp te stellen.

AF-teken knippert. Deze objecten worden niet scherpgesteld.



Object met weinig contrast



Extreem fel licht in het midden van het beeld

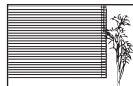

Object zonder verticale lijnen

AF-teken gaat branden maar het object is niet scherpgesteld.



Objecten op verschillende afstanden

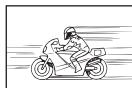

Snel bewegend onderwerp



Het onderwerp valt niet binnen het AF-gebied



## Ruisonderdrukking is geactiveerd

- Met name bij natelijke opnamen gebruikt u lange sluitertijden en kan in de opnamen beeldruis verschijnen. De camera activeert de ruisonderdrukking na het fotograferen met lange sluitertijden. Maak tijdens dit proces geen opname. U kunt [Ruisonderdr.] op [Uit] zetten.  
🔍 [Ruisonderdr.] (Blz. 125)

## Het aantal AF-kaders is gereduceerd

Het aantal en de grootte van de AF-velden zijn afhankelijk van de instelling voor [Dig. televoorzetlens] (Blz. 90), [Beeldverhouding] (Blz. 55) en groepsdoelen (Blz. 39).

## De datum en tijd zijn niet ingesteld

### De camera wordt gebruikt met de instellingen van het moment van aanschaf

- De datum en tijd van de camera zijn niet ingesteld bij aanschaf. Stel de datum en tijd in voordat u de camera gebruikt. 🔍 "Datum en tijd instellen" (Blz. 19)

### De batterij is uit de camera verwijderd

- De datum en tijd worden terug gezet naar de standaardinstellingen af fabriek als ongeveer 1 dag geen batterij in de camera zit. Deze instellingen kunnen eerder verloren gaan als de batterij maar gedurende een korte tijd in de camera heeft gezeten. Controleer, voordat u belangrijke foto's gaat maken, of de juiste datum en tijd zijn ingesteld.

## De ingestelde functies worden weer op de standaard fabrieksinstellingen gezet

Als u de functieknop verdraait of de camera uitschakelt in een andere fotografeerstand dan **P**, **A**, **S** of **M**, worden functies die gewijzigd zijn hersteld naar de standaard fabrieksinstellingen.

## Gemaakte foto's zien er witachtig uit

Dit kan gebeuren als de foto met tegenlicht of semitegenlicht gemaakt is. Dit wordt veroorzaakt door het verschijnsel dat lichtverstrooiing of lichtspiegeling wordt genoemd. Bedenk zoveel mogelijk een compositie waarbij een sterke lichtbron niet in het beeld wordt opgenomen. Een lichtvlek kan zelfs optreden als een lichtbron niet in het beeld aanwezig is. Gebruik een zonnekap om de lens tegen de lichtbron af te schermen. Als een zonnekap niet helpt, gebruikt u uw hand om de lens tegen het licht af te schermen. 🔍 "Verwisselbare lenzen" (Blz. 157)

## Onbekende heldere puntjes verschijnen op het motief van de foto die gemaakt wordt

Dit kan worden veroorzaakt door vastgeraakte pixel(s) op het beeldopneemelement. Voer [Pixel-mapping] uit.

Als het probleem zich blijft voordoen, herhaalt u Pixel-mapping een paar keer.

🔍 "Pixel-mapping - Controleren van de beeldbewerkingsfuncties" (Blz. 167)

## Functies die niet vanuit menu's geselecteerd kunnen worden

Het is mogelijk dat sommige functies niet geselecteerd kunnen worden vanuit de menu's als de pendelknop gebruikt wordt.

- Functies die niet ingesteld kunnen worden met de huidige stand Fotograferen.
- Functies die niet ingesteld kunnen worden vanwege een functie die al is ingesteld: Combinaties van [📷] (Blz. 46, 55) en [Ruisonderdr.] (Blz. 125), enz.

## Het onderwerp wordt vervormd weergegeven

De volgende functies maken gebruik van een elektronische sluitser:

- film opnemen (Blz. 36), stille modus (Blz. 48), Pro Capture fotografieren (Blz. 48), High Res-opname (Blz. 45), focus-bracketing (Blz. 96)





Dit kan vervorming veroorzaken als het onderwerp snel beweegt of als de camera abrupt wordt bewogen. Vermijd abrupte camerabewegingen tijdens opnemen of gebruik de standaard sequentiële opnamen.







## Er verschijnen lijnen in foto's









De volgende functies maken gebruik van een elektronische sluitser, wat mogelijk leidt tot lijnen als gevolg van flikkering en andere verschijnselen bij TL- en ledverlichting. Dit effect kan soms worden verminderd door een langere sluitertijd te kiezen:





- film opnemen (Blz. 36), stille modus (Blz. 48), Pro Capture fotografieren (Blz. 48), High Res-opname (Blz. 45), focus-bracketing (Blz. 96)

## Foutcodes

Aanduiding op monitor	Mogelijke oorzaak	Oplossing
 Geen Kaart	U hebt geen kaartje in de camera geplaatst of het kaartje wordt niet herkend.	Plaats een geheugenkaartje. Of breng de kaart correct aan.
 1 Kaartfout	Er is een probleem met de kaart in sleuf 1.	Plaats de kaart opnieuw in de camera. Als het probleem zich daarna nog steeds voordoet, dan moet u het kaartje formatteren.
 2 Kaartfout	Er is een probleem met de kaart in sleuf 2.	Als het kaartje niet geformatteerd kan worden, kan het niet gebruikt worden.
 1 Schrijfbeveil.	Het wegschrijven naar de kaart in sleuf 1 is verboden.	De schrijfbeveiliging van het kaartje staat op "LOCK". Verschuif de schakelaar. (Blz. 155)
 2 Schrijfbeveil.	Het wegschrijven naar de kaart in sleuf 2 is verboden.	

Aanduiding op monitor	Mogelijke oorzaak	Oplossing
 2 Kaart vol	<p>Het kaartje is vol. Er kunnen geen foto's meer worden genomen of er kan geen informatie, zoals afdrukreservering, meer worden opgeslagen.</p> <p>Er is geen plaats op de kaart en afdrukreservering of nieuwe afbeeldingen kunnen niet opgeslagen worden.</p>	<p>Vervang het kaartje door een ander of wis overbodige afbeeldingen.</p> <p>Breng belangrijke afbeeldingen over naar een computer voordat u afbeeldingen wist.</p>
 2 Kaart vol	<p>Het kaartje is vol. Er kunnen geen foto's meer worden genomen of er kan geen informatie, zoals afdrukreservering, meer worden opgeslagen.</p> <p>Er is geen plaats op de kaart en afdrukreservering of nieuwe afbeeldingen kunnen niet opgeslagen worden.</p>	
	<p>Het kaartje kan niet worden gelezen. Het kaartje is eventueel niet geformatteerd.</p>	<ul style="list-style-type: none"> <li>• Selecteer [Kaart reinigen], druk op <b>OK</b> en schakel de camera uit. Verwijder de kaart en veeg het metalen contactvlak met een zachte, droge doek schoon.</li> <li>• Selecteer [Formatteren] ▶ [Ja] en druk dan op <b>OK</b> om de kaart te formatteren. Bij het formatteren worden alle gegevens op de kaart gewist.</li> </ul>
 1 Geen foto	<p>Er zijn geen foto's op het kaartje in gleuf 1 opgeslagen.</p>	<p>Het kaartje in sleuf 1 bevat geen foto's.</p> <p>Foto's opslaan en weergeven.</p>
 2 Geen foto	<p>Er zijn geen foto's op het kaartje in gleuf 2 opgeslagen.</p>	<p>Het kaartje in sleuf 2 bevat geen foto's.</p> <p>Foto's opslaan en weergeven.</p>
 1 Fotofout	<p>Er heeft zich een probleem met de geselecteerde foto voorgedaan, waardoor deze niet met de camera kan worden weergegeven. Of de afbeelding is niet geschikt om te worden weergegeven met deze camera.</p>	<p>Gebruik de beeldbewerkingssoftware om de afbeelding op een PC te bekijken. Lukt dat niet, dan is het beeldbestand beschadigd.</p>
 2 Fotofout		

Aanduiding op monitor	Mogelijke oorzaak	Oplossing
 1) Afbeelding kan niet worden bewerkt	Foto's die met een andere camera zijn genomen kunnen niet met deze camera bewerkt worden.	Gebruik beeldbewerkingssoftware om de foto te bewerken.
 2) Afbeelding kan niet worden bewerkt		
 1) Kan niet afdrukken	Foto's die met een andere camera zijn gemaakt, kunnen op deze camera niet worden afgedrukt.	Gebruik beeldbewerkingssoftware om de foto af te drukken.
 2) Kan niet afdrukken		
 °C/°F		Schakel de camera uit en wacht tot de interne temperatuur gedaald is.
 Interne camera-temperatuur is te hoog. Wacht tot deze is gedaald voor gebruik.	De interne temperatuur van de camera is toegenomen ten gevolge van sequentiële opnamen.	Wacht even totdat de camera automatisch wordt uitgeschakeld. Laat de interne temperatuur van de camera afkoelen, voordat u de camera weer in gebruik neemt.
 Batterij leeg	De batterij is uitgeput.	Laad de batterij op.
 Geen verbinding	De camera is niet op de juiste wijze verbonden met een computer, printer, HDMI-scherm of ander apparaat.	Sluit de camera opnieuw aan.
 Geen papier	De papiervoorraad van de printer is op.	Leg een nieuwe voorraad papier in de printer.

Aanduiding op monitor	Mogelijke oorzaak	Oplossing
 Geen inkt	De inktvoorraad van de printer is op.	Vervang de inktcassette in de printer.
 Vastgelopen	Het papier in de printer is vastgelopen.	Haal het papier dat de printer blokkeert uit de printer.
Inst. gewijzigd	De papercassette van de printer is verwijderd of de printer werd bediend, terwijl de instellingen op de camera gemaakt werden.	Bedien de printer niet, terwijl u instellingen op de camera maakt.
 Afdrukfout	Er heeft zich een probleem met de printer en/of de camera voorgedaan.	Schakel camera en printer uit. Controleer de printer en hef eventuele storingen op voordat u beide apparaten weer inschakelt.
 Kan niet afdr.	Het is mogelijk dat foto's die met andere camera's gemaakt zijn niet vanuit deze camera afgedrukt kunnen worden.	Gebruik een computer om de foto's te printen.
De lens is vergrendeld. Schuif de lens uit.	De lens van de intrekbare lens blijft ingeschoven.	Schuif de lens uit.
Controleer de status van een lens.	Er heeft zich een afwijking voorgedaan tussen de camera en de lens.	Schakel de camera uit, controleer de verbinding met de lens en schakel de stroomtoevoer weer in.













## Menulijst

\*1: Kan worden toegevoegd aan [Toewijzen aan aangep. mod.].

\*2: Standaard kan worden hersteld door [Volledig] voor [Resetten] te selecteren.



































\*3: Standaard kan worden hersteld door [Basis] voor [Resetten] te selecteren.

### Opnamemenu

Tabblad	Functie	Standaard	*1	*2	*3			
	Resetten / aangep. modi	—		✓		88		
	Fotomodus	 Natuurlijk	✓	✓	✓	63, 90		
	 	 N	✓	✓	✓	57, 90		
	Beeldverhouding	4:3	✓	✓	✓	55		
	Dig. televoorzetlens	Uit	✓	✓	✓	90		
	  	 	—	✓	✓	✓	46, 55, 91	
				✓	✓	✓		
			Intrvl. Sh./Tijdinterval	Uit				92
			Aantal frames	99				
			Start wachttijd	0:00:01				
			Intervaltijd	0:00:01		✓	✓	
			'Time Lapse'-film	Uit				
Filminstellingen	Filmresolutie	FullHD						
	Framesnelheid	10fps						

Tabblad	Funcie	Standaard	*1	*2	*3			
2	Bracketing		Uit				93	
		AE BKT	3f 1.0 EV				94	
		WB BKT	A–B	Uit	✓	✓		✓
			G–M					
		FL BKT	Uit				95	
		ISO BKT	Uit					
		ART BKT	Uit					
		Focus-BKT	Uit					
		Focusstapeling	Uit	✓	✓	✓	96	
			Stel het aantal opn. in	99				96
	Stel focusdifferent. in		5					
	Laadtijd	0 sec.	✓	✓				
	HDR		Uit	✓	✓	✓	50, 97	
	Meerv. belichting	Aantal frames	Uit				97	
		Auto verst.	Uit		✓	✓		
Overlay		Uit						
Trapeziumcorrectie		Uit	✓	✓	✓	99		
Anti-Shock []/ Stil []	Anti-Shock []	[] 0 sec.				102		
	Stil []	[] 0 sec.	✓	✓				
	Ruisonderdr. []	Uit						
	Instellingen stille [] modus		—					
		Niet toestaan		✓	✓			
AF hulpverl.		Niet toestaan						
Flitsmodus		Niet toestaan						
2	Opname hoge resol.	Opname hoge resol.	0 sec.	✓	✓		101	
		Laadtijd	0 sec.					
	RC-modus		Uit	✓	✓	✓	101, 161	

## Videomenu

Tabblad	Functie		Standaard	*1	*2	*3		
	 Modus		P		✓		109	
	 Specificatie-instellingen	 MOV 	MOV  4K 30p		✓	✓		✓
		 Ruisfilter	Normaal		✓	✓		✓
		 Fotomodus	Uit		✓	✓		
	 AF/IS-instellingen	 AF-modus	C-AF		✓	✓	✓	43, 52, 54, 102
		 Beeldstab.	M-IS1		✓	✓	✓	
	 Knop/Schakelaar/Hendel							
	 Knop-functies	 Functie	AF-gebied select.			✓		103
		 Functie	Multifunctie			✓		
		 Functie	Opname			✓		
 Functie		AEL/AFL			✓			
 Functie		Pieken			✓			
 Functie		Q			✓			
 Functie		IOI			✓			
 Functie		Directe functie			✓			
 Functie		Elektr. zoom			✓			
 Functie		ISO/WB			✓			
 Functie		AF-gebied select.			✓			
 Functie		AEL/AFL			✓			
 Functie		Directe functie			✓			
 Functie		Elektr. zoom			✓			
 Functie		ISO/WB			✓			
 Functie		AF stop			✓			
 Functieregelaar	<b>P</b>	Belichting  Belichting 			✓			
	<b>A</b>	Belichting  /FNr.			✓			
	<b>S</b>	Belichting  /Sluiter			✓			
	<b>M</b>	FNr./Sluiter			✓			



Tabblad	Functie		Standaard	*1	*2	*3		
	Fn-hendelfunctie		modus1		✓		103	
	Sluiterfunctie				✓			
	Electr. zoomsnelheid		Normaal		✓			
	Weergave-instellingen							
	Controle-instellingen		Live controle, Live SCP		✓		104	
	Info-instelling		Aangepast1/Aangepast2 (alles aan behalve Filmeffect)		✓			
	Instellingen tijdcode	Tijdcodemodus		DF		✓		
		Naar boven tellen		OU		✓		
		Begintijd		0:00:00		✓		
	Patroon weerg.		min		✓	✓		
Film			Aan	✓	✓	✓	108	
Opnamevolume	Ingebouwd		±0		✓			
	MIC		±0		✓			
Volumebegrenzer		Aan		✓				
Ruisonderdr. wind		Uit		✓				
Plug-in Power		Uit		✓				
PCM-recorder	Camera Opn.volume		Werkzaam		✓			
	Slate Tone		Uit	✓	✓			
	Synchrone opname		Uit	✓	✓			
Volume hoofdtelefoon		8		✓	✓			
HDMI-uitvoer	Uitvoermodus		Monitormodus		✓		105	
	REC Bit		Uit	✓	✓			
	Tijdcode		Aan	✓	✓			

## ▶ Weergavemenu

Tabblad	Functie		Standaard	*1	*2	*3	👉	
▶	📷	Starten	—				82	
		Achtergrondmuziek	Party Time		✓	✓		
		Dia	Alle	✓	✓	✓		
		Dia-interval	3 sec.	✓	✓			
		Filminterval	Kort	✓	✓			
	📁			Aan	✓	✓	✓	113
	Bewerk.	Kies foto	RAW-data bewrk	—				110
			JPEG bewerken	—				111
			Film bewerken	—				116
			🎤	—				85, 112
		Beeldoverlay	—				112	
	Afdruk besteld			—				152
	Bescherming resetten			—				114
	Alles Kopiëren			—				114
Verbinding met smartphone			—				143	

## 🔑 Setup-menu

Tabblad	Functie		Standaard	*1	*2	*3	👉
🔑	Kaart-inst.		—				116
	🕒		—	✓			19
	🌐*		Engels				115
	📺		📏 ±0, 🌞 ±0, Natural	✓	✓		115
	Opn.Beeld		0,5 sec.	✓	✓		115
	Wi-Fi-instellingen	Wi-Fi-verb. instellingen	Privé		✓		145
		Privé-wachtwoord	—				
		Deelorder resetten	—				146
		Wi-Fi-instellingen resetten	—				
	Firmware		—				116

\* Instellingen verschillen afhankelijk van het land waar de camera is gekocht.

## ⚙ Aangepast menu

Tabblad	Functie	Standaard	*1	*2	*3				
⚙	AF/MF								
	A1	AF-modus	S-AF	✓	✓	✓	43, 52, 117		
		AEL/AFL	S-AF	modus1	✓	✓	✓	117, 130	
			C-AF	modus2					
			MF	modus1					
		AF-scanner	modus2	✓	✓	✓	117		
		C-AF Lock	±0	✓	✓	✓			
		AF-beperker		Uit	✓	✓		✓	
			Afstandsinstellingen	Instelling 1	✓	✓		✓	
			Pri. Rls	Aan	✓	✓		✓	
		/ * / + / # ] Instellingen	Alle Aan	✓	✓	✓			
		AF-meetgebied	Aan1	✓	✓	✓			
		A2	AF doelgebied	Uit	✓	✓		✓	118
			Voorinstelling	/ * / + / # ],		✓		✓	
			Aangepast instellingen	Set 1	✓	✓		✓	
				/ * / + / # ]	✓	✓	✓		
				☹	✓	✓	✓		
					✓	✓	✓		
					✓	✓	✓		
	AF hulpverl.		Aan	✓	✓	✓			
	☹ Face Priority			✓	✓		40, 118		
	AF-focusaanp.		Uit	✓	✓	✓	118		
	A3	MF-afst. vooraf inst.	999,9 m	✓	✓	✓	118		
		MF assist	Vergroting	Uit	✓	✓	118, 131		
			Pieken	Uit	✓	✓			
		MF-schakeling	Werkzaam	✓	✓	✓	118		
		Scherpstelring	↻	✓	✓	✓			
		Bulb/Time-focus	Aan	✓	✓	✓			
		Reset lens	Aan	✓	✓	✓			

Tabblad	Functie	Standaard	*1	*2	*3		
	Knop/Schakelaar/Hendel						
	Knop-functies	Functie	AF-gebied select.				68, 119
		Functie	Multifunctie				
		Functie	Opname				
		Functie	AEL/AFL				
		Functie					
		Functie					
		Functie					
		Functie	[:::]		✓	✓	
		Functie					
		Functie					
		Functie	AF-gebied select.				
		Functie	AEL/AFL				
		Functie	[:::]				
		Functie					
		Functie					
		Functie	AF stop				
	Vergrendeling	Uit		✓	✓		
	Functie-regelaar	P	Belichting , Ps				119
		A	Belichting , FNo.				
		S	Belichting , sluiters				
		M	FNr., sluiters	✓	✓		
		Menu	, /waarde				
		Q, Vor./Volg.					
	Richting regelaar	Belichting	Regelaar1	✓	✓		
		Ps	Regelaar1				
	Fn-schakelaar-instel.	Fn-schakelfunctie	modus1		✓		119, 131
Schakelaar  Functie		Uit		✓			
Fn-schakelr/Aan/uit-schak.	Fn			✓		119	
Elektr. zoomsnelh.	Normaal		✓	✓			

Tabblad	Functie	Standaard	*1	*2	*3		
	Release//Beeldstabilisator						
		Ann. prioriteit S	Uit	✓	✓	✓	120
		Ann. prioriteit C	Aan	✓	✓	✓	
		L-instellingen					
		Max fps	10fps	✓	✓	✓	120
		Aantal frames bep.	Uit	✓	✓	✓	
		Max fps	18fps	✓	✓	✓	
		Aantal frames bep.	Uit	✓	✓	✓	
	Pro Cap	Max fps	18fps	✓	✓	✓	
		Pre-sluiterframes	8 opnamen	✓	✓	✓	
		Aantal frames bep.	Aan, 25 opnamen	✓	✓	✓	
		H-instellingen					
		Max fps	15fps	✓	✓	✓	120
		Aantal frames bep.	Uit	✓	✓	✓	
		Max fps	60fps	✓	✓	✓	
		Aantal frames bep.	Uit	✓	✓	✓	
	Pro Cap	Max fps	60fps	✓	✓	✓	
		Pre-sluiterframes	14 opnamen	✓	✓	✓	
		Aantal frames bep.	Aan, 25 opnamen	✓	✓	✓	
		Beeldstab.	S-IS AUTO	✓	✓	✓	54, 120
	Beeldstab.	Fps-prioriteit	✓	✓		120	
	Half indrukken bij IS	Aan		✓			
	Lens I.S. Prioriteit	Uit	✓	✓	✓		

Tabblad	Functie		Standaard	*1	*2	*3			
	Scherm(■)/PC								
	<b>D1</b>	Controle-instellingen	iAUTO	Live uitleg	✓	✓		121, 132	
			P/A/S/M	Live SCP	✓	✓			
			ART	Filtermenu	✓	✓			
		/Info-instelling	Info	Alleen bld, Algemeen	✓	✓	✓	121, 134	
			Q Info	Alle Aan		✓			
			LV-Info	Alleen bld, Aangepast1 (), Aangepast2 (Niveaumeter)	✓	✓			
			instellingen	25, Mijn Clips, Kalender	✓	✓			
	Beeldmodusinstellingen		Alle Aan		✓	✓		121	
	Instellingen				✓	✓			
	Instellingen multifunctie		Aan voor instellingen behalve		✓	✓			
	<b>D2</b>	LV versterk.	Handmatige opname	Aan1				121	
			Bulb/Time	Aan2	✓	✓	✓		
			Live Composiet	Uit					
			Overig	Uit					
		Art LV-modus		modus1		✓	✓		122
		Framesnelheid		Normaal		✓	✓	✓	
		LV Close Up-inst.	LV Close-up modus	modus2		✓	✓		
			LV versterk.	Uit		✓	✓		
		Instellingen	Vergrendeling	Uit		✓	✓		
			LV versterk.	Uit		✓	✓		
	Minder flikkering		Auto		✓	✓			
	<b>D3</b>	Rasterinstellingen	Weergavekleur	Gebr.inst. 1		✓	✓	123	
			Rasterweergave	Uit		✓	✓		
			Inst. toepas. op EVF	Aan		✓	✓		
		Piekinstellingen	Piekkleur	Rood					123
			Markeringsintensiteit	Normaal		✓	✓		
Aanp. beeldhelderheid			Uit						
Histograminstelling		Licht	255		✓	✓	123		
		Schaduw	0		✓	✓			
Programmauitleg		Uit		✓	✓				
Selfie-hulp		Aan			✓	123, 136			

Tabblad	Functie		Standaard	*1	*2	*3		
	<b>D4</b>		Aan	✓	✓	✓	124	
	HDMI	Uitvoergrootte	1080p		✓		124, 137	
		HDMI-bediening	Uit		✓			
		Framesnelheid v. uit.	60p Prioriteit					
	USB-modus		Auto		✓	✓	124	
Exp/ISO/BULB/								
<b>E1</b>	Belichtingsafst.		±0	✓	✓		124	
	EV-fase		1/3EV	✓	✓	✓		
	ISO-stap		1/3EV	✓	✓	✓		
	ISO-auto set	Bovengrens/Stand.	Bovengrens: 6400 Standaard: 200	✓	✓	✓		
		Laagste S/S-instelling	Auto	✓	✓	✓		
	ISO-auto		Alle	✓	✓			125
		Ruisfilter	Standaard	✓	✓	✓		
	Ruisonderdr.		Auto	✓	✓	✓		
<b>E2</b>	Bulb/Time-timer		8 min	✓	✓	✓	125	
	Bulb/Time-monitor		-7	✓	✓			
	Live Bulb		Uit	✓	✓			
	Live Time		0,5 sec.	✓	✓			
	Instellingen composiet		1 sec.	✓	✓			30, 125
<b>E3</b>	Meting			✓	✓	✓	45, 52, 125	
	AEL-meting		Auto	✓	✓	✓	125	
	[::] Spot-meting	Spot	Aan	✓	✓	✓		
		Spot Licht	Aan	✓	✓	✓		
		Spot schaduw	Aan	✓	✓	✓		
Aangepast								
<b>F</b>	X-Sync.		1/250	✓	✓	✓	126, 138	
	Ondergrens		1/60	✓	✓	✓		
	+		Uit	✓	✓	✓	39, 62, 126	
	+WB		WB AUTO	✓	✓	✓	126	

Tabblad	Functie	Standaard	*1	*2	*3					
	◀/WB/Kleur									
	<b>G</b>	◀- Instelling	◀-1 <b>L</b> F, ◀-2 <b>L</b> N, ◀-3 <b>M</b> N, ◀-4 <b>S</b> N	✓	✓	✓	126, 138			
		Aantal pixels	<b>M</b> iddle	3200×2400	✓	✓		✓		
			<b>S</b> mall	1280×960						
		Schaduwcomp.		Uit	✓	✓		✓	126	
		WB		Auto	A±0, G±0	✓		✓	✓	42, 53, 126
		Alle <b>WB</b>	Alles inst.		—			✓	✓	126
			Alle opn.inst.		—					
		<b>WB</b> <b>AUTO</b> Warme kleur		Aan		✓		✓	✓	126
	Kleurruimte		sRGB		✓	✓	✓	67, 126		
	Opnemen/Wissen									
	<b>H1</b>	Kaartsleu- finstellingen	Instellingen opslaan	Standaard	✓	✓		127, 139		
			Sleuf opslaan	<b>1</b>	✓	✓				
			Sleuf opslaan	<b>1</b>	✓	✓				
			Sleuf	<b>1</b>	✓	✓				
Map voor opsl. toew.			Niet toewijzen	✓	✓					
Bestandsnaam		Resetten		✓	✓		127			
Bestandsn.bew.		—		✓	✓					
dpi-Instelling		350 dpi		✓	✓					
Copyrightinstellingen		Copyrightinfo.	Uit		✓	✓		127		
		Naam artiest	—							
	Copyright-naam	—								
Instellingen lensinfo*		Uit			✓		127, 140			
<b>H2</b>	Snel Wissen		Uit		✓	✓	✓	128		
	RAW+JPEG wissen		RAW+JPEG		✓	✓	✓			
	Prioriteitsinst.		Nee		✓	✓	✓			

\* Met [Resetten] (Full) en [Resetten] (Basis) wordt de informatie voor afzonderlijke lenzen niet gereset.



Tabblad	Functie		Standaard	*1	*2	*3		
	EVF							
		EVF autom. schakelen	Aan		✓		128	
		EVF-aanpassing	EVF autom. luminantie	Aan		✓		
	EVF-aanpassing		$\pm 0$ , $\pm 0$		✓	✓		
	Stijl voor zoeker		Stijl 3		✓		128, 140	
	Info-instelling		Basisinformatie, Aangepast1 () , Aangepast2 (Niveaumeter)		✓	✓	128	
	EVF-raster-instellingen	Weergavekleur	Gebr.inst. 1		✓	✓		
		Rasterweergave	Uit		✓	✓		
	Niv. half indruk.		Aan		✓	✓		
	S-OVF		Uit		✓	✓		✓
	Hulpprogramma							
		Pixel-mapping		—				129, 167
		Tijd indr.-en-vasth.	Eind LV	0,7 sec.		✓	✓	129
			Resetten LV	0,7 sec.		✓	✓	
			Eind	0,7 sec.		✓	✓	
			Resetten	0,7 sec.		✓	✓	
			Resetten	0,7 sec.		✓	✓	
Resetten			0,7 sec.		✓	✓		
Resetten			0,7 sec.		✓	✓		
Resetten			0,7 sec.		✓	✓		
Resetten			0,7 sec.		✓	✓		
EVF autom. sch. opr.			0,7 sec.		✓	✓		
Eind			0,7 sec.		✓	✓		
Schakelaar			0,7 sec.		✓	✓		
Slate tone plaatsen			0,7 sec.		✓	✓		
Eind			0,7 sec.		✓	✓		
Resetten			0,7 sec.		✓	✓		
Schakelaar -vergren- deling			0,7 sec.		✓	✓		
BKT-inst. oproepen	0,7 sec.		✓	✓				

Tabblad	Functie		Standaard	*1	*2	*3		
	J1	Niveau aanp.	—		✓		129	
		Touchscreeninstel.	Aan		✓			
		Menu oproepen	Oproepen	✓	✓			
	J2	Batterij-instellingen	Batterijvoorkeur	Batterijhouder	✓	✓		129
			Batterijstatus	—	✓	✓		
		LCD-verl.	Vasthouden	✓	✓	✓		
		Slaapstand	1 min	✓	✓	✓		
		Autom. uitschakelen	4u	✓	✓	✓		
		Snelle slaapstand		Uit				
			LCD-verl.	8 sec.	✓	✓		
Slaapstand			10 sec.					
Eye-Fi	Aan		✓		130			
Certificering	—							

## Standaard Aangepaste modus-opties

Sommige functies in Aangepaste modi zijn vooraf ingesteld op andere instellingen dan de originele standaardinstellingen.

- Instellingen kunnen worden gereset naar de volgende instellingen door [Volledig] te selecteren voor [Resetten] (Blz. 88) in Opnamemenu 1.

## Aangepaste modus C1

Functie		Aangepaste modus-opties C1		
AF-kaderstand		Alle doelen	39	
			92	
		N+RAW	57	
AF/MF				
A1	AF-modus	C-AF	117	
	AF-meetgebied	Aan2	117	
A2	AF doelgebied	Aan	118	
Scherm/  /PC				
D2	LV versterk.	Handmatige opname	Aan1	121
		Bulb/Time	Aan2	
		Live Composiet	Uit	
		Overig	Aan1	
Framesnelheid		Hoog	122	
D3	Rasterinstellingen	Weergavekleur	Gebr.inst. 1	123
		Rasterweergave		

## Aangepaste modus C2

Functie		Aangepaste modus-opties C2		
AF-kaderstand		5-doels groep	39	
AF-kaderpositie		Centrum	40	
		Pro CapH (pro capture H)	92	
		L+N+RAW	57	
	AF/MF			
A1	AF-modus	S-AF	117	
	AF-meetgebied	Aan1	117	
A2	AF doelgebied	Aan	118	
Scherm/  /PC				
D2	LV versterk.	Handmatige opname	Aan1	121
		Bulb/Time	Aan2	
		Live Composiet	Uit	
		Overig	Aan1	
Framesnelheid		Hoog	122	
D3	Rasterinstellingen	Weergavekleur	Gebr.inst. 1	123
		Rasterweergave		

## Aangepaste modus C3

Functie		Aangepaste modus-opties C3		
AF-kaderstand		[  ] (Enkel doel)	39	
AF-kaderpositie		Centrum	40	
			92	
		L+N+RAW	57	
	AF/MF			
A1	AF-modus	S-AF	117	
	AF-meetgebied	Aan1	117	
A2	AF doelgebied	Aan	118	
Scherm/  /PC				
D2	LV versterk.	Handmatige opname	Aan1	121
		Bulb/Time	Aan2	
		Live Composiet	Uit	
		Overig	Aan2	
Framesnelheid		Standaard	122	
D3	Rasterinstellingen	Weergavekleur	Gebr.inst. 1	123
		Rasterweergave		
J2	Snelle slaapstand	Aan	129	

## Technische gegevens

### ■ Camera

Producttype	
Producttype	Digitale camera met verwisselbaar "Micro Four Thirds"-standaardlensstelsel
Lens	M.Zuiko Digital, Micro Four Thirds-lens
Lensvatting	Micro Four Thirds-lensvatting
Equivalent brandpuntsafstand op een kleinbeeldcamera (35 mm)	Ca. tweemaal de brandpuntsafstand van de lens
Beeldopneemelement	
Producttype	4/3" Live MOS-sensor
Totaal aantal pixels	Ca. 21,77 miljoen pixels
Aantal effectieve pixels	Ca. 20,37 miljoen pixels
Schermgrootte	17,3 mm (H) × 13,0 mm (V)
Breedte-hoogteverhouding	1,33 (4:3)
Zoeker	
Type	Elektronische zoeker met oogsensor
Aantal pixels	Ong. 2.360.000 beeldpunten
Vergroting	100%
Oogpunt	Ong. 21 mm (-1 m <sup>-1</sup> )
Live view (live bekijken)	
Sensor	Gebruikt Live MOS-sensor
Vergroting	100%
Monitor	
Producttype	3,0" TFT kleuren-LCD, Vari-angle, touchscreen
Totaal aantal pixels	Ca. 1.040.000 punten (breedte-hoogteverhouding 3: 2)
Sluiter	
Producttype	Automatische spleetsluiter
Sluiterijd	1/8000 - 60 sec., bulb fotografie, tijdfotografie
Autofocus	
Producttype	Hi-Speed-belichter AF
Scherpstelpunten	121 punten
Selectie van scherpstelpunt	Auto, Optioneel
Belichtingsregeling	
Lichtmeetsysteem	TTL-lichtmeetsysteem (imager-lichtmeting) Digitale ESP-meting / Lichtmeting met nadruk op het centrum / Spotmeting
Meetbereik	EV -2 - 20 (komt overeen met M.ZUIKO DIGITAL 17 mm f2.8, ISO100)

Fotofuncties	<b>i</b> AUTO: iAUTO/ <b>P</b> : Programma AE (Programmaverschuiving is mogelijk)/ <b>A</b> : Diafragmavoork. AE/ <b>S</b> : Sluiterprioriteit AE/ <b>M</b> : Handmatig/ <b>C1</b> : Aangepaste modus C1/ <b>C2</b> : Aangepaste modus C2/ <b>C3</b> : Aangepaste modus C3/ <b>GF</b> : Film/ <b>ART</b> : Kunstfilter
ISO-gevoeligheid	Laag, 200 - 25600 (1/3, 1 EV trap)
Belichtingscorrectie	±5.0EV (1/3, 1/2, 1EV trap)
<b>Witbalans</b>	
Producttype	Beeldopneemelement
Functie-instelling	Auto/Ingestelde WB (7 standen)/Aangepaste WB/WB met één toets (camera kan max. 4 instellingen opslaan)
<b>Opnemen</b>	
Opslagmedium	SD, SDHC, SDXC en Eye-Fi UHS-II compatibel (sleuf 1)/UHS-I compatibel (sleuf 2)
Opslagsysteem	Digitaal opnemen, JPEG (DCF2.0), RAW-gegevens
Compatibel met de normen	Exif 2.3, Digital Print Order Format (DPOF), PictBridge
Geluid bij afbeeldingen	Wave-indeling
Film	MPEG-4 AVC/H.264 / Motion JPEG
Audio	Stereo, PCM 48 kHz
<b>Afspelen</b>	
Weergaveformaat	Enkelbeeldweergave / Close-up weergeven / Indexweergave / Kalenderweergave
<b>Aandrijving</b>	
Aandrijvingsmodus	Enkelbeeldopnamen / Sequentiële opnamen / Zelfontspanner
Sequentiële opnamen	Tot 15 fps (📷) Tot 60 fps (📷/📷)
Zelfontspanner	Vertragingstijd: 12 sec./2 sec./Aangepast
Energiebesparende functie	Schakelen naar slaapstand: 1 minuut, uitschakelen: 4 uur (Deze functie kan worden aangepast.)
<b>Flits</b>	
Flitsregeling	TTL-AUTO (TTL-voorflitsfunctie) / MANUAL
X-Sync.	1/250 sec. of trager
<b>Draadloos LAN</b>	
Compatibele standaard	IEEE 802.11b/g/n
<b>Externe connector</b>	
USB-connector (type C)/HDMI-microconnector (type D)	
<b>Voeding</b>	
Batterij	Lithium-ionbatterij ×1
<b>Afmetingen / gewicht</b>	
Afmetingen	134,1 mm (B) × 90,9 mm (H) × 68,9 mm (D) (exclusief uitstekende delen)
Gewicht	Ca. 574 g (inclusief batterij en geheugenkaart)

Gebruiksomgeving	
Temperatuur	-10 °C - 40 °C (tijdens bedrijf)/ -20 °C - 60 °C (tijdens opslag)
Luchtvochtigheid	30% - 90% (tijdens bedrijf)/10% - 90% (tijdens opslag)
Spatweerstand	Type-equivalent met IEC standaard-uitgave 60529 IPX1 (onder OLYMPUS-testvoorwaarden)

HDMI, het HDMI-logo en High-Definition Multimedia Interface zijn handelsmerken of gedeponeerde handelsmerken van HDMI Licensing LLC.



### ■ Flits

MODELNR.	FL-LM3
Gidsnummer	9.1 (ISO100•m) 12.7 (ISO200•m)
Flitshoek	Dekt de beeldhoek van een 12 mm lens (komt overeen met 24 mm in 35 mm-formaat)
Afmetingen	Ca. 43,6 mm (B) × 49,4 mm (H) × 39 mm (D)
Gewicht	Ca. 51 g
Spatweerstand	Type Equivalent met IEC Standaard-uitgave 60529 IPX1 (in OLYMPUS-testvoorwaarden)

### ■ Lithium-ionbatterij

MODELNR.	BLH-1
Type	Herlaadbare lithium-ionbatterij
Nominale spanning	DC 7,4 V
Nominale capaciteit	1720 mAh
Aantal keren laden en ontladen	Ca. 500 keer (afhankelijk van de gebruiksomstandigheden)
Omgevingstemperatuur	0 °C - 40 °C (tijdens laden)
Afmetingen	Ca. 45 mm (B) × 20 mm (H) × 53 mm (D)
Gewicht	Ca. 74 g

## ■ Lithium-ionlader

MODELNR.	BCH-1
Nominale ingangsspanning	AC 100 V - 240 V (50/60 Hz)
Nominaal uitgangsvermogen	DC 8,4V, 1100mA
Laadtijd	Ongeveer 2 uur (kamertemperatuur)
Omgevingstemperatuur	0 °C - 40 °C (tijdens bedrijf)/ -20 °C - 60 °C (tijdens opslag)
Afmetingen	Ca. 71 mm (B) × 29 mm (H) × 96 mm (D)
Gewicht (zonder AC-kabel)	Ca. 85 g

- De AC-kabel die bij dit apparaat is geleverd, mag alleen met dit apparaat worden gebruikt en niet met andere apparaten. Gebruik geen kabels van andere apparaten met dit apparaat.

- WIJZIGINGEN IN TECHNISCHE GEGEVENS ZIJN VOORBEHOUDEN ZONDER VOORAFGAANDE KENNISGEVING OF VERPLICHTING VAN DE ZIJDE VAN DE FABRIKANT.
- Raadpleeg onze website voor de meest recente technische gegevens.

## VEILIGHEIDSMATREGELEN



**LET OP**  
GEVAAR VOOR  
ELEKTRISCHE SCHOK  
NIET OPENEN



LET OP: OM HET GEVAAR VOOR EEN ELEKTRISCHE SCHOK TE VOORKOMEN, MAG DE BEHUIZING (OF ACHTERKANT) NIET VERWIJDERD WORDEN. IN DE CAMERA BEVINDEN ZICH GEEN ONDERDELEN WAARAAN U ONDERHOUD KUNT VERRICHTEN. LAAT DAT OVER AAN ERKENDE SERVICETECHNICI VAN OLYMPUS.



WAARSCHUWING



LET OP



OPMERKING

Een driehoek met daarin een uitroepteken vestigt uw aandacht op belangrijke aanwijzingen in de bij deze camera geleverde documentatie ten aanzien van de bediening en het onderhoud ervan.

Gebruikt u deze camera zonder acht te slaan op de onder dit symbool verstrekte informatie, dan kan dat ernstige letsels of de dood tot gevolg hebben.

Gebruikt u deze camera zonder acht te slaan op de onder dit symbool verstrekte informatie, dan kan dat letsel tot gevolg hebben.

Gebruikt u deze camera zonder acht te slaan op de onder dit symbool verstrekte informatie, dan kan dat schade aan de apparatuur tot gevolg hebben.

WAARSCHUWING!

STEL DE CAMERA, OM GEVAAR VOOR BRAND OF ELEKTRISCHE SCHOK TE VOORKOMEN, NOOIT BLOOT AAN WATER, GEBRUIK DE CAMERA OOK NIET IN OMGEVINGEN MET ZEER HOGE VOCHTIGHEID EN DEMONTEER HEM NIET.

## Algemene voorzorgsmaatregelen

### Lees alle gebruiksaanwijzingen –

Lees, voordat u het apparaat gaat gebruiken, alle gebruiksaanwijzingen. Bewaar alle gebruiksaanwijzingen en documentatie om deze later nog eens te kunnen raadplegen.

**Elektrische voedingsbron** – Sluit de camera uitsluitend aan op de in de technische gegevens beschreven elektrische voedingsbron.

**Vreemde voorwerpen** – Steek om persoonlijke letsel te voorkomen, nooit een metalen voorwerp in de camera.

**Reinigen** – Trek voordat u het apparaat gaat reinigen altijd eerst de stekker uit het stopcontact. Gebruik uitsluitend een vochtige doek om het apparaat te reinigen. Gebruik nooit vloeibare of aerosole reinigingsmiddelen, of welk soort organisch oplosmiddel dan ook, om het apparaat te reinigen.

**Hitte** – Gebruik of berg de camera nooit op in de buurt van een warmtebron zoals een radiator, verwarmingsrooster, kachel of enig ander apparaat of toestel dat warmte ontwikkelt, met inbegrip van stereo-versterkers.

**Accessoires** – Gebruik voor uw veiligheid en om beschadigingen aan dit product te voorkomen uitsluitend de door Olympus aanbevolen accessoires.

**Plaats van opstelling** – Bevestig het product op een statief, standaard of beugel om beschadigingen te voorkomen.



## WAARSCHUWING

- **Gebruik de camera niet in de buurt van brandbare of explosieve gassen.**
- **Geef uw ogen af en toe rust tijdens fotograferen met de zoeker.**

Als u zich niet aan deze voorzorgsmaatregel houdt, kan dit leiden tot oogvermoeidheid, misselijkheid of gewaarwordingen vergelijkbaar met bewegingsziekte. Hoe vaak en hoe lang u rust moet nemen, is individueel afhankelijk, gebruik uw eigen inschatting. Als u zich moe of onbehaaglijk voelt, moet u de zoeker niet gebruiken en indien noodzakelijk een arts raadplegen.
- **Gebruik de flitser en LED (inclusief de AF-hulpverlichting) nooit bij personen (zuigelingen, kleine kinderen, enz.) die zich dichtbij bevinden.**
  - U moet zich minimaal op 1 m afstand van de gezichten van de te fotograferen personen bevinden. Het te dicht bij de ogen van de te fotograferen personen flitsen kan tijdelijk gezichtsverlies veroorzaken.
- **Kijk met de camera niet recht in de zon of in het licht van sterke lichtbronnen.**
- **Houd de camera uit de buurt van kleine kinderen en zuigelingen.**
  - Gebruik en berg de camera altijd op buiten het bereik van kleine kinderen en zuigelingen omdat anders de volgende gevaarlijke situaties kunnen ontstaan die ernstig letsel kunnen veroorzaken:
    - Verward raken in de riem van de camera, wat verstikking tot gevolg kan hebben.
    - Per ongeluk inslikken van de batterijen, kaartjes of andere kleine onderdelen.
    - Per ongeluk ontsteken van de flitser terwijl ze in de flitser kijken of vlak voor de ogen van andere kinderen.
    - Per ongeluk een letsel oplopen door bewegende delen van de camera.
- **Als u vaststelt dat het laadapparaat rook, warmte, een ongewoon geluid of een ongewone geur afgeeft, dient u het gebruik onmiddellijk te stoppen en de stekker uit het stopcontact te halen. Neem aansluitend contact op met een erkende dealer of servicedienst.**
- **Bespeurt u in de buurt van de camera ongewone geuren, vreemde geluiden of rook, gebruik de camera dan onmiddellijk niet meer.**
  - Haal de batterijen nooit met blote handen uit de camera omdat u zich dan kunt branden.
- Gebruik de camera niet met natte handen. Dit kan leiden tot oververhitting, explosie, ontbranding, elektrische schokken of defecten.
- **Laat de camera nooit achter op plaatsen waar deze aan extreem hoge temperaturen kan worden blootgesteld.**
  - Doet u dat toch, dan kan daardoor de kwaliteit van bepaalde onderdelen achteruit gaan en in sommige gevallen zelfs brand worden veroorzaakt. Zorg ervoor dat de lader tijdens het laadproces niet is bedekt (bijvoorbeeld met een deken). Hierdoor kan oververhitting en uiteindelijk zelfs brand ontstaan.
- **Behandel de camera met zorg om te voorkomen dat u verbrandingen oploopt.**
  - Omdat de camera metalen onderdelen bevat, kan oververhitting ontstaan en kunt u zich branden. Let daarom op het volgende:
    - Gebruikt u de camera lang achtereën, dan kan hij heet worden. Hanteert u de camera in deze toestand, dan kan dat een verbranding veroorzaken.
    - Op plaatsen waar extreem lage temperaturen kunnen optreden, kan de temperatuur van het camerahuis lager worden dan de omgevingstemperatuur. Draag waar mogelijk handschoenen als u de camera bij lage temperaturen hanteert.
- Om de uiterst precieze technologie in dit product te beschermen, mag u de camera nooit achterlaten op de volgende plaatsen, ongeacht of u de camera op die plaatsen gebruikt of opslaat
  - Plaatsen waar de temperatuur en/of vochtigheid hoog zijn of onderworpen zijn aan extreme schommelingen. In direct zonlicht, op het strand, in een afgesloten wagen of nabij andere warmtebronnen (kachel, radiator, enz.) of een luchtbevochtiger.
  - In omgevingen met veel zand of stof.
  - In de buurt van brandbare of explosieve voorwerpen.
  - Op natte plaatsen, zoals een badkamer of in de regen.
  - Op plaatsen die blootstaan aan sterke trillingen.
- De camera gebruikt een door Olympus voorgeschreven lithium-ionbatterij. Laad de batterij op met het voorgeschreven laadapparaat. Gebruik geen andere laders.
- Gooi batterijen nooit in het vuur en verwarm ze niet in een magnetron, op een hete plaat of in de drukvaten, enz.

- Laat de camera nooit achter op of nabij elektromagnetische toestellen. Dit kan oververhitting, brand of explosies veroorzaken.
- Verbind de contacten niet met metalen voorwerpen.
- Tref voorzorgsmaatregelen bij het vervoeren of opbergen van batterijen om te voorkomen dat ze in aanraking komen met metalen objecten, zoals sieraden, pennen, paperclips, sleutels, enz. Kortsluiting kan oververhitting, explosies of brand veroorzaken, waarbij u gewond zou kunnen raken.
- Volg altijd alle aanwijzingen met betrekking tot het gebruik van batterijen zorgvuldig op, om te voorkomen dat de batterijen gaan lekken of de contacten ervan beschadigd raken. Probeer nooit batterijen te demonteren, te veranderen, te solderen, enz.
- Is batterijvloeistof in uw ogen terecht gekomen, spoel uw ogen dan onmiddellijk overvloedig met schoon, stromend water en raadpleeg onmiddellijk een arts.
- Als u de batterij niet uit de camera kunt halen, dient u contact op te nemen met een geautoriseerde verdeler of servicedienst. Probeer niet de batterij met kracht te verwijderen. Schade aan de buitenkant van de batterij (krassen, etc.) kan leiden tot hitteproductie of een explosie.
- Berg batterijen altijd op buiten het bereik van kleine kinderen en huisdieren. Als ze per ongeluk een batterij doorslikken, raadpleeg dan onmiddellijk een arts.
- Gebruik om te voorkomen dat batterijen gaan lekken, oververhit raken, brand veroorzaken of exploderen, uitsluitend het voor dit product aanbevolen type batterijen.
- Indien de oplaadbare batterijen niet binnen de vastgestelde tijd opgeladen zijn, laad de batterijen dan niet verder op en gebruik ze niet meer.
- Gebruik geen batterijen met krassen of schade aan de behuizing, en kras de batterij niet.
- Stel batterijen nooit bloot aan zware schokken of ononderbroken trillingen door ze te laten vallen of erop te slaan. Dit kan oververhitting, brand of explosies veroorzaken.
- Is een batterij gaan lekken, geeft ze een ongewone geur af, is ze verkleurd of vervormd, of gedraagt de batterij zich op een andere manier afwijkend, stop dan onmiddellijk met het gebruik van de camera en blijf op een veilige afstand van vuur.
- Als er batterijvloeistof op uw kleding terecht is gekomen, trek het kledingstuk dan uit en spoel het onmiddellijk met schoon, stromend, koud water. Raadpleeg onmiddellijk een arts wanneer de vloeistof met uw huid in aanraking is gekomen.
- De lithium-ionbatterij van Olympus is uitsluitend bedoeld voor de digitale camera van Olympus. Gebruik de batterij niet voor andere toestellen.
- **Laat kinderen of huisdieren geen batterijen hanteren of vervoeren (voorkom gevaarlijk gedrag zoals likken, in de mond stoppen of kauwen).**

## Gebruik uitsluitend toepassingsgerichte oplaadbare batterijen en batterijlader

We adviseren u om uitsluitend de originele toepassingsgerichte oplaadbare batterijen en batterijlader van Olympus voor deze camera te gebruiken.

Het gebruik van niet-originele oplaadbare batterijen en/of batterijladers kan brand of persoonlijk letsel veroorzaken als gevolg van lekken, verhitting, ontbranding of beschadiging van de batterij. Olympus stelt zich niet aansprakelijk voor ongelukken of beschadigingen die voortkomen uit het gebruik van batterijen en/of batterijladers die geen originele Olympus-accessoires zijn.

### LET OP

- **Dek de flitser, op het moment dat die ontsteekt, niet af met uw hand.**
- Bewaar batterijen nooit op een plaats waar ze zullen blootstaan aan felle zon of aan hoge temperaturen, zoals in een warme wagen, nabij een warmtebron enz.
- Houd batterijen altijd droog.
- Tijdens langdurig gebruik kunnen de batterijen heet worden. Verwijder de batterij nooit onmiddellijk na gebruik van de camera om kleine brandwonden te voorkomen.
- Deze camera gebruikt één lithium-ionbatterij van Olympus. Gebruik de voorgeschreven originele batterij. Er bestaat ontploffingsgevaar als de batterij wordt vervangen door een batterij van het verkeerde type.
- Zorg ervoor dat de batterijen gerecycled worden om de natuurlijke hulpbronnen te ontzien. Zorg er bij de afvoer van lege batterijen voor, dat de polen zijn afgedekt en neem altijd de plaatselijke voorschriften en regelgeving in acht.

## **⚠ OPMERKING**

- **Gebruik en berg de camera niet op in stoffige of vochtige ruimten.**
- **Gebruik uitsluitend SD/SDHC/SDXC-geheugenkaartjes of Eye-Fi-kaartjes. Gebruik nooit andere soorten kaartjes.**  
Als u per vergissing een ander soort kaart in de camera plaatst, dient u contact op te nemen met een erkende dealer of servicedienst. Probeer het kaartje niet met geweld te verwijderen.
- Maak regelmatig back-ups van belangrijke gegevens naar een computer of een ander opslagapparaat, zodat u deze gegevens niet per ongeluk kunt verliezen.
- OLYMPUS is niet aansprakelijk voor gegevensverlies in relatie met dit apparaat.
- Let op de camerariem terwijl u de camera met u meedraagt. De riem kan achter een vreemd voorwerp blijven haken en zo ernstige schade veroorzaken.
- Verwijder voor u de camera transporteert het statief en alle andere niet-OLYMPUS-accessoires.
- Laat de camera nooit vallen en stel hem nooit bloot aan zware schokken of trillingen.
- Wanneer u de camera bevestigt op of verwijdt van een statief, draait u aan de statiefschroef, niet aan de camera.
- Laat de elektrische contacten van de camera ongemoeid.
- Richt de camera niet te lang op de zon. Daardoor kan de lens of het sluitergordijn beschadigd raken, kunnen kleurvervalsing of nevenbeelden op het beeldopneemelement optreden en kan zelfs brand ontstaan.
- Laat de zoeker niet blootgesteld aan een krachtige lichtbron of rechtstreeks zonlicht. De warmte kan de zoeker beschadigen.
- Druk of trek niet met grote kracht aan de lens.
- Zorg ervoor dat er geen waterdruppels of vochtigheid meer in het product aanwezig zijn, voordat u de batterij vervangt of deksels open of sluit.
- Haal de batterijen uit de camera als u denkt de camera lange tijd niet te zullen gebruiken. Kies een koele, droge opbergplaats om condensatie of schimmelvorming in de camera te voorkomen. Is de camera lange tijd opgeborgen geweest, schakel de camera dan in en controleer of deze nog goed werkt door de ontspanknop in te drukken.
- De camera kan een storing vertonen als hij wordt gebruikt op een plaats die blootstaat aan een magnetisch/elektromagnetisch veld, radiogolven of hoogspanning, bijvoorbeeld nabij een televisietoestel, magnetron, videogame, luidsprekers, grote monitor, tv/ radiomast of zendmasten. In dergelijke gevallen schakelt u de camera uit en weer aan voor u hem gebruikt.
- Houd altijd rekening met de beperkingen voor de gebruiksomgeving, die beschreven zijn in de handleiding van de camera.
- Plaats de batterijen voorzichtig, zoals beschreven in de gebruiksaanwijzing, in de camera.
- Controleer de batterij voor het opladen altijd op lekkage, verkleuringen, vervormingen of andere afwijkingen.
- Denkt u de camera langere tijd achtereen niet te gebruiken, haal de batterij er dan uit.
- Leg de batterij op een koele plaats als u deze gedurende een lange periode opbergt.
- De door de camera verbruikte hoeveelheid energie is sterk afhankelijk van de gebruikte functies.
- Bij omstandigheden zoals die hieronder beschreven zijn, wordt continu energie verbruikt en raakt de batterij snel leeg.
  - Door veelvuldig te zoomen.
  - Door in de stand Fotograferen herhaaldelijk automatisch scherp te stellen door de ontspanknop half in te drukken.
  - Door gedurende lange tijd een foto weer te geven op de monitor.
  - Als de camera aangesloten is op een printer.
- Als een lege batterij gebruikt wordt, bestaat het gevaar dat de camera uitgeschakeld wordt zonder dat een waarschuwing voor de ladingstoestand gegeven wordt.
- Er kan een storing in het contact optreden als de polen van de batterij nat of vettig zijn. Droog de batterij voor gebruik goed met een droge doek.
- Laad de batterij altijd op als deze voor het eerst wordt gebruikt of als deze langere tijd niet gebruikt is.
- Probeer de camera en de reservebatterij zo warm mogelijk te houden, indien de camera wordt gebruikt met batterijvoeding bij een lage temperatuur. Het is mogelijk dat een batterij die is leeggeraakt bij lage temperaturen, weer herstelt als deze de kamertemperatuur aanneemt.

- Schaf voldoende reservebatterijen aan, voordat u een lange reis maakt, met name als u naar het buitenland gaat. Het is mogelijk dat het aanbevolen type batterij in het buitenland niet verkrijgbaar is.

## De draadloze LAN-functie gebruiken

- **Schakel de camera uit in ziekenhuizen en op andere locaties waar medische apparatuur aanwezig is.**  
De radiogolven van de camera kunnen medische apparatuur negatief beïnvloeden, waardoor deze apparatuur mogelijk niet goed meer werkt en ongelukken kan veroorzaken.
- **Schakel de camera uit wanneer u zich in een vliegtuig bevindt.**  
Het gebruik van draadloze apparaten in vliegtuigen kan de veilige werking van het vliegtuig belemmeren.

## Monitor

- Oefen geen overmatige kracht uit op de monitor. Hierdoor kan het beeld vaag worden, waardoor een storing in de weergave of beschadigingen aan de monitor veroorzaakt kunnen worden.
- Langs de onder- en bovenrand van het monitorbeeld kan een heldere band verschijnen, maar dat wijst niet op een defect.
- Kijkt u met de camera schuin naar een object, dan kunnen de contouren van het beeld er op de monitor gerafeld uitzien, maar dat wijst niet op een defect. Dit is niet een defect, met de camera in de stand Weergeven is dit verschijnsel minder opvallend.
- Op plaatsen waar lage temperaturen kunnen optreden kan het enkele momenten duren voordat de monitor oplicht of kunnen tijdelijke kleurverschuivingen optreden.  
Gebruikt u de camera op extreem koude plaatsen, dan is het goed om de camera tussen de opnamen op een warme plaats op te bergen. Een monitor die slecht presteert als gevolg van lage temperaturen herstelt zich weer zodra de temperatuur weer normale waarden aanneemt.
- De monitor van dit product is gebouwd met een zeer hoge nauwkeurigheid, maar er kan een vaste of dode pixel in de monitor voorkomen. Deze pixels hebben geen invloed op het beeld dat u opstaat. Als gevolg van de karakteristieke eigenschappen kan de ongelijkmatigheid in kleur of helderheid ook afhankelijk zijn van de hoek, maar dit is te wijten aan de structuur van de monitor. Dit is echter normaal en betekent geen storing.

## Wettelijke en andere bepalingen

- Olympus geeft geen enkele garantie of waarborg ten aanzien van mogelijke kosten of van winstverwachtingen door rechtmatig gebruik van dit apparaat, of van aanspraken van derden, die voortvloeien uit ondeskundig gebruik van dit apparaat.
- Olympus geeft geen enkele garantie of waarborg ten aanzien van mogelijke kosten of van winstverwachtingen door rechtmatig gebruik van dit apparaat die voortvloeien uit het verloren gaan van beeldgegevens.

## Beperkte aansprakelijkheid

- Olympus geeft geen enkele garantie of waarborg, noch uitdrukkelijk noch stilzwijgend aanvaard, ten aanzien van of met betrekking tot de inhoud van dit geschreven materiaal of van de software en kan in geen enkel opzicht aansprakelijk worden gesteld voor enige stilzwijgende waarborg met betrekking tot de verkoopbaarheid of de geschiktheid voor enige specifiek doel of voor enige directe, indirecte, zwaarwegende, toekomstige of andere schade (met inbegrip van en niet beperkt tot schade door derving van inkomsten of verlies van zakelijke winsten, onderbreking van zakelijke activiteiten en verlies van zakelijke informatie) die voortvloeien uit het gebruik van of niet kunnen gebruiken van het geschreven materiaal of van de software of van de apparatuur. Sommige landen accepteren een dergelijke uitsluiting of beperking op de aansprakelijkheid voor directe of indirecte schade of van de stilzwijgende waarborg niet, zodat de hierboven opgesomde beperkingen mogelijk op uw situatie niet van toepassing zijn.
- Olympus behoudt zich alle rechten van deze handleiding voor.

## Waarschuwing

Ongeautoriseerd fotograferen of gebruik van materiaal waarop het auteursrecht van toepassing is kan schending van het auteursrecht betekenen. Olympus aanvaardt geen enkele aansprakelijkheid voor ongeautoriseerd fotograferen, voor het gebruik van de apparatuur of voor handelingen die in strijd zijn met de rechten van belanghebbenden.

## Betreffende het copyright

Alle rechten voorbehouden. Niets van dit geschreven materiaal of van deze software mag zonder vooraf verkregen schriftelijke toestemming van Olympus op geen enkele wijze of langs welke elektronische of mechanische weg dan ook, met inbegrip van fotokopieën, het langs elektronische weg vastleggen en het gebruik van informatieopslag en informatiesystemen, worden gebruikt of gereproduceerd. Olympus aanvaardt geen enkele aansprakelijkheid voor de in deze handleiding of in de software besloten informatie, of voor schade die kan voortvloeien uit het gebruik van de in deze handleiding of in de software besloten informatie. Olympus behoudt zich het recht voor de uitvoering en de inhoud van deze handleiding te wijzigen zonder voorafgaande kennisgeving of enige verplichting.

## Voor klanten in Europa

### Eenvoudige conformiteitsverklaring

OLYMPUS CORPORATION verklaart hierbij dat de radioapparatuur type IM002 conform is aan richtlijn 2014/53/EU.

De volledige tekst van de EU-conformiteitsverklaring is beschikbaar op het volgende internetadres:  
<http://www.olympus-europa.com/>



Dit symbool [een doorgekruiste rolcontainer WEEE Annex IV] geeft aan dat oude elektrische en elektronische apparatuur apart wordt ingezameld in landen die zijn aangesloten bij de EU.

Gooi uw oude apparatuur niet bij het huisvuil.

Volg de in uw land geldende afvalrichtlijnen wanneer u dit product weggooit.



Dit symbool [een doorgekruiste rolcontainer volgens Richtlijn 2006/66/EG bijlage II] geeft aan dat in de EU-landen afgedankte batterijen apart moeten worden ingezameld.

Gooi oude batterijen niet bij het huisvuil.

Volg de in uw land geldende afvalrichtlijnen wanneer u oude batterijen weggooit.



## Waarborgbepalingen

Indien dit product gebreken vertoont, hoewel het op de juiste wijze gebruikt wordt (in overeenstemming met de meegeleverde geschreven gebruiksaanwijzing, tijdens de geldende nationale garantieperiode en als het werd aangeschaft bij een geautoriseerde Olympus-dealer binnen het zakengebied van Olympus Europa SE & Co. KG zoals bepaald op de website: <http://www.olympus-europa.com>, wordt dit product gerepareerd of, naar Olympus' keuze, kosteloos vervangen. Om Olympus in staat te stellen u naar volledige tevredenheid en zo snel mogelijk te voorzien van de gewenste garantiediensten, dient u de onderstaande informatie en instructies in acht te nemen.

1. Voro aanspraak op deze garantie moet u de aanwijzingen volgen op <http://consumer-service.olympus-europa.com> voor registratie en tracering (deze dienst is niet in alle landen beschikbaar) of het product, de bijbehorende originele factuur of aankoopbewijs en het ingevulde garantiEBEWIJS naar de handelaar brengen waar u het hebt gekocht of naar een ander servicestation van Olympus binnen het zakelijke gebied van OLYMPUS EUROPA SE & Co KG als aangegeven op de website <http://www.olympus-europa.com>, voor het einde van de van toepassing zijnde nationale garantietermijn.
2. Zorg er voor dat uw garantiEVERKLARING volledig is ingevuld door Olympus of een geautoriseerde dealer of onderhoudscentrum. Controleer daarom of uw naam, de naam van de dealer, het serienummer en het jaar, de maand en datum van aankoop volledig zijn ingevuld, of dat de originele factuur of de bon (met vermelding van de naam van de dealer, de datum van aankoop en het producttype) aan uw garantiEVERKLARING is toegevoegd.
3. Omdat deze garantiEVERKLARING niet opnieuw wordt uitgereikt, dient u ze op een veilige plaats te bewaren.
4. Houd er rekening mee dat Olympus geen risico accepteert of kosten betaalt voor het vervoer van het product naar de handelaar of naar het geautoriseerde servicestation van Olympus.
5. Deze garantie dekt niets van het volgende en u zult de reparatiekosten moeten betalen, zelfs voor defecten die zich hebben voorgedaan tijdens de hierboven vermelde garantietermijn.
  - a. Elk gebrek dat optreedt wegens onoordeelkundig gebruik (zoals handelingen die niet worden genoemd in de gebruiksaanwijzing, etc.)

- b. Elk gebrek dat optreedt wegens een reparatie, wijziging, reiniging, etc. die niet is uitgevoerd door Olympus of een geautoriseerde servicedienst van Olympus.
  - c. Gebreken of beschadigingen die ontstaan bij het transporteren, door vallen, stoten, etc. na aankoop van het product.
  - d. Gebreken of beschadigingen die ontstaan door een brand, aardbeving, overstroming, blikseminslag, andere natuurrampen, milieuvervuiling en onregelmatige spanningsbronnen.
  - e. Elk gebrek dat optreedt wegens onzorgvuldige of ongeschikte opslag (zoals opbergen op een plaats die is blootgesteld aan hoge temperaturen en relatieve vochtigheid, nabij insectenwerende middelen zoals naftaleen of schadelijke stoffen, etc.), ondeskundig onderhoud, etc.
  - f. Elk gebrek dat optreedt wegens lege batterijen, etc.
  - g. Elk gebrek dat ontstaat doordat zand, modder, water etc. in de behuizing van het product is gekomen.
6. De enige aansprakelijkheid van Olympus onder deze garantie blijft beperkt tot de reparatie of vervanging van het product. Iedere verplichting onder de garantie voor verlies of beschadiging, indirect of voortvloeiend, op enigerlei wijze opgelopen door de klant vanwege een gebrek in het product, en met name alle soorten verlies of schade veroorzaakt in lenzen, fotorolletjes, andere uitrusting of toebehoren dat bij het product hoort of ieder soort verlies dat het resultaat is van een vertraagde reparatie of gegevensverlies, is uitgesloten. Deze bepalingen hebben geen invloed op de wettelijke dwingende regelgeving.

## Handelsmerken

- Microsoft en Windows zijn gedeponeerde handelsmerken van Microsoft Corporation.
- Macintosh is een handelsmerk van Apple Inc.
- Het SDXC-logo is een handelsmerk van SD-3C, LLC.
- Eye-Fi is een handelsmerk van Eye-Fi, Inc.
- De functie "Shadow Adjustment Technology" bevat gepatenteerde technologieën van Apical Limited.
- Micro Four Thirds, Four Thirds en de Micro Four Thirds- en Four Thirds-logo's zijn handelsmerken of gedeponeerde handelsmerken van OLYMPUS CORPORATION in Japan, de Verenigde Staten, de lidstaten van de Europese Unie en andere landen.



apical

- Wi-Fi is een gedeponeerd handelsmerk van Wi-Fi Alliance.
- Het Wi-Fi CERTIFIED-logo is een certificeringskeurmerk van de Wi-Fi Alliance.
- De in deze handleiding genoemde normen voor camerabestandsystemen zijn de door de Japan Electronics and Information Technology Industries Association (JEITA) opgestelde "Design Rule for Camera File System/DCF"-normen.
- Alle andere genoemde bedrijfs- en productnamen zijn gedeponeerde handelsmerken en/of handelsmerken van de betreffende rechthebbenden.



THIS PRODUCT IS LICENSED UNDER THE AVC PATENT PORTFOLIO LICENSE FOR THE PERSONAL AND NONCOMMERCIAL USE OF A CONSUMER TO (i) ENCODE VIDEO IN COMPLIANCE WITH THE AVC STANDARD ("AVC VIDEO") AND/OR (ii) DECODE AVC VIDEO THAT WAS ENCODED BY A CONSUMER ENGAGED IN A PERSONAL AND NON-COMMERCIAL ACTIVITY AND/OR WAS OBTAINED FROM A VIDEO PROVIDER LICENSED TO PROVIDE AVC VIDEO. NO LICENSE IS GRANTED OR SHALL BE IMPLIED FOR ANY OTHER USE. ADDITIONAL INFORMATION MAY BE OBTAINED FROM MPEG LA, L.L.C. SEE [HTTP://WWW.MPEGLA.COM](http://www.mpegla.com)

De software in deze camera kan software van derden bevatten. Software van derden is onderhevig aan de algemene voorwaarden, opgelegd door de eigenaars of licentienemers van de betreffende software, waaronder deze software aan u wordt verstrekt.









Deze voorwaarden en andere softwarebepalingen van derden, indien van toepassing, vindt u terug in het PDF-bestand met de softwareverklaring op <http://www.olympus.co.jp/en/support/imgs/digicamera/download/notice/notice.cfm>

De volgende functies zijn toegevoegd of aangepast door de firmware-update.

### Aanvullingen/aanpassingen door firmware-versie 2.0

Informatieschermen tijdens opnemen	201
Pro Capture-opnamen (buffercapaciteit verhoogd)	201
Pro Capture-opnamen (ondersteunde lens toegevoegd)	201
Soorten kunstfilters ([Bleach Bypass] toegevoegd)	202
Modus AF-doel ([Klein doel] toegevoegd)	202
 Q-standaardinst.	202
Flikkeringdetectie	203
Fisheye-compensatie	203
Knopfunctie [Flikkeringdetectie], [Fisheye-compensatie] toegevoegd	204
Standaardinstellingen	204
Instelling om het flitsen te beperken tijdens focusbracketing (Blz. 96) opgeheven	—

### Aanvullingen/wijzigingen door firmwareversie 3.0

Zoeker en monitordisplays	205
Soorten creatieve filters ([Direct-klaar-film] toegevoegd)	205
AF-doelmodus ([25-doelengroep] toegevoegd)	205
Belichtingscorrectie in de handmatige modus	205
Programmawisseling voor onderwateropnames	206
ISO	206
Witbalanscorrectie	206
 Warme kleur behouden	206
 Fotomodus	206
Meerdere foto's selecteren	207
Focusstapelning	207
 Weergave-instellingen ([  Weergavehulp] toegevoegd)	207
 AF+MF	208
 AF-modus ([C-AF MF] en [C-F+TR MF] toegevoegd)	208
Cluster AF-targeting	208
 C-AF-midden start	209
 C-AF-midden prioriteit	209
Anti-flikkermodus	210
LV versterk.	210

**Aanvullingen/wijzigingen door firmwareversie 3.0**

Lage ISO-verwerking	211
Beeld-voor-beeld weergave van foto's	211
Bewerkingen tijdens het schrijven naar een kaart	211
Bewerkingen tijdens het bewerken van RAW-data in Olympus Workspace	211
Menulijst ( Videomenu en  Aangepaste menu gewijzigd)	212

**Aanvullingen/wijzigingen door firmwareversie 3.2**

EVF autom. schakelen	222
----------------------	-----



### Informatieschermen tijdens opnemen

#### Monitorweergave tijdens fotograferen

Het batterijniveaupictogram is gewijzigd.

Pictogramweergaven voor Pro Capture-, Flikkeringdetectie- en Fisheye-compensatieopnamen zijn toegevoegd.

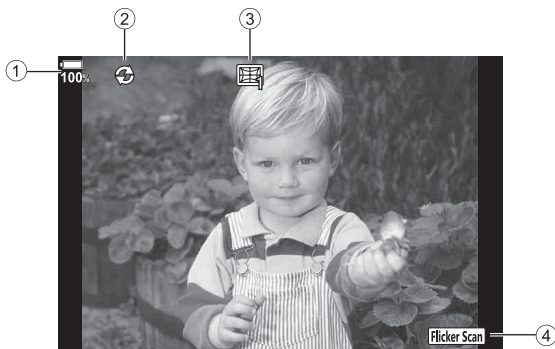

- |                                     |  |
|-------------------------------------|--|
| ① Weergave batterijniveau           | ③ Fisheye-compensatieopnamen ...Blz. 203 |
| ② Pro Capture-opnamen .....Blz. 201 | ④ Flikkeringdetectie.....Blz. 203        |

#### Pro Capture-opnamen (buffercapaciteit verhoogd)

[Pre-sluitframes] in Pro Capture-opnamen (Blz. 48) is uitgebreid naar maximaal 35 frames.

[Pre-sluitframes] kan worden ingesteld in [Cap] van [L-instellingen] of [H-instellingen] (Blz. 120) in Aangepast menu.

#### Pro Capture-opnamen (ondersteunde lenzen toegevoegd)

Lenzen die Pro Capture-opnamen (Blz. 48) ondersteunen zijn toegevoegd.

Zie de website van OLYMPUS voor informatie over de lenzen die met Pro Capture-opnamen kunnen worden gebruikt.

## Soorten kunstfilters ([Bleach Bypass] toegevoegd)

[Bleach Bypass] is aan de kunstfilters toegevoegd (Blz. 33).

<b>Bleach Bypass</b> - I/II	Het "bleach bypass"-effect, dat u misschien herkent van bewegende afbeeldingen en dergelijke, kan gebruikt worden voor geweldige effecten bij straatbeelden of metalen voorwerpen.
--------------------------------	--

"II" is een alternatieve versie van het origineel (I).

## Modus AF-doel ([Klein doel] toegevoegd)

[Klein doel] is aan de modus AF-doel toegevoegd (Blz. 39).

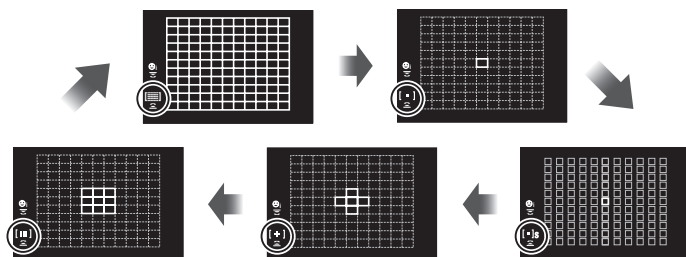

(Alle doelen)	De camera maakt automatisch een keuze uit de volledige reeks focusdoelen.
(Enkel doel)	U kunt één AF-doel kiezen.
(Klein doel)	Het AF-doel kan worden verkleind.
(5-doelengroep)	De camera maakt automatisch een keuze uit de doelen in de geselecteerde 5-doelengroep.
(9-doelengroep)	De camera maakt automatisch een keuze uit de doelen in de geselecteerde 9-doelengroep.

## Q-standaardinst.

Een zoomverhoudingsinstelling voor het afspelen van close-upbeelden (Blz. 81) is toegevoegd.

De volgende optie is toegevoegd in de aangepaste menu's (**MENU** → **⚙** → **D2**) (Blz. 121).

Optie	Beschrijving
Q-standaardinst.	Kies de zoomverhouding uit [Recent], [Gelijke waarde], [ $\times 2$ ], [ $\times 3$ ], [ $\times 5$ ], [ $\times 7$ ], [ $\times 10$ ] of [ $\times 14$ ]. Wanneer [Gelijke waarde] wordt geselecteerd, wordt <b>1:1</b> op de monitor weergegeven.

## Flikkeringsdetectie

Met deze functie kunt u beelden opnemen met minder flikkering van ledlampen binnenshuis door de sluitertijd in stappen te wijzigen terwijl u de mate van flikkering in de live view-weergave controleert.

Terwijl Flikkeringsdetectie is geactiveerd, drukt u op de knop **INFO** om naar een ander instelscherm te schakelen als u opnamefuncties zoals diafragma-instelling of belichtingscompensatie wilt gebruiken.

Druk enkele keren op de knop **INFO** totdat het scherm overschakelt, om terug te keren naar het scherm Flikkeringsdetectie.

- Met de Zoom-AF-weergave (Blz. 41) kunt u de mate van flikkering gemakkelijker vaststellen.
- Het bereik van sluitertijden dat kan worden ingesteld is kleiner wanneer Flikkeringsdetectie is geactiveerd.

### Tijdens fotograferen

De volgende optie is toegevoegd in de aangepaste menu's (**MENU** → **⚙** → **E2**) (Blz. 125).

Flikkeringsdetectie is beschikbaar tijdens de opname Stil [♥], Pro Capture of Opname hoge resol. wanneer de modusknop is ingesteld op **S** of **M**.

Optie	Beschrijving
 <b>flikkeringsdetectie</b>	Stel de optie in op [Aan] en gebruik het wielje voorop (⊕)/achterop (⊖) of Δ ∇ op de pijltjestoetsen om de sluitertijd aan te passen totdat de flikkering afneemt.

### Tijdens het filmen

De volgende optie is toegevoegd in het Videomenu (**MENU** → **📹** → **📹-modusinstellingen**) (Blz. 102).

Flikkeringsdetectie is beschikbaar wanneer de modusknop is ingesteld op **📹** en de modus **📹** is ingesteld op **S** of **M**.



Optie	Beschrijving
 <b>flikkeringsdetectie</b>	Stel de optie in op [Aan] en gebruik het wielje voorop (⊕)/achterop (⊖) of Δ ∇ op de pijltjestoetsen om de sluitertijd aan te passen totdat de flikkering afneemt.

## Fisheye-compensatie

Met deze functie kunt u compenseren voor de vervorming van een fisheyelens, zodat u beelden kunt opnemen die lijken op de beelden opgenomen met een supergroothoeklens.

Deze functie kan alleen worden ingesteld wanneer u een ondersteunde fisheyelens bevestigt<sup>\*1</sup>.

De volgende optie is toegevoegd in de aangepaste menu's (**MENU** → **⚙** → **I1**) (Blz. 129).

Optie	Beschrijving
<b>Fisheye-compensatie</b>	Stel de optie in op [Aan] en druk op ▷ op de pijltjestoetsen om de gedetailleerde opties in te stellen. De hoek (1 t/m 3) en [Aan]/[Uit] voor   -correctie kunnen worden ingesteld.

\*1 M.ZUIKO DIGITAL ED 8mm f1.8 Fisheye PRO ondersteunt deze functie (vanaf eind februari 2018).

## Knopfunctie

### Tijdens fotograferen

De volgende opties zijn toegevoegd in de aangepaste menu's (**MENU** → → **B** → **Knopfuncties**) (Blz. 68).

Optie	Beschrijving
<b>Flikkeringdetectie</b>	Druk op de knop om Flikkeringdetectie te activeren. Druk de knop in en houd deze ingedrukt om deze functie uit te schakelen. Gebruik het wielje voorop () / achterop () of $\Delta$ $\nabla$ op de pijltjestoetsen om de sluitertijd aan te passen. Wanneer [Aan] wordt geselecteerd, drukt u opnieuw op de knop om te schakelen tussen informatieschermen. <ul style="list-style-type: none"> <li>Flikkeringdetectie is beschikbaar tijdens de opname Stil [], Pro Capture of Opname hoge resol. wanneer de modusknop is ingesteld op <b>S</b> of <b>M</b>.</li> </ul>
<b>Fisheye-compensatie</b>	Druk op de knop om Fisheye-compensatie te activeren. Druk opnieuw op de knop om Fisheye-compensatie te annuleren. Gebruik het wielje voorop () of achterop () terwijl u de knop ingedrukt houdt om het compensatieniveau te selecteren.

### Tijdens het filmen

De volgende optie is toegevoegd in het Videomenu (**MENU** → → **Knop/Schakelaar/Hendel** → **Knopfuncties** (Blz. 102).

Optie	Beschrijving
<b>Flikkeringdetectie</b>	Druk op de knop om Flikkeringdetectie te activeren. Druk de knop in en houd deze ingedrukt om de functie uit te schakelen. Gebruik het wielje voorop () / achterop () of $\Delta$ $\nabla$ op de pijltjestoetsen om de sluitertijd aan te passen. Wanneer [Aan] wordt geselecteerd, drukt u opnieuw op de knop om te schakelen tussen informatieschermen. <ul style="list-style-type: none"> <li>Flikkeringdetectie is beschikbaar wanneer de modusknop is ingesteld op  en de modus  is ingesteld op <b>S</b> of <b>M</b>.</li> </ul>

## Standaardinstellingen

De standaardinstellingen voor nieuwe functies en de gewijzigde standaardinstellingen zijn als volgt:

\*1: Kan worden toegevoegd aan [Toewijzen aan aangep. mod.].

\*2: De standaardwaarde kan worden hersteld door [Volledig] te selecteren voor [Resetten].

\*3: De standaardwaarde kan worden hersteld door [Basis] te selecteren voor [Resetten].

### Videomenu

Tab	Functie	Standaard	*1	*2	*3	
	-modusinstellingen	Modus	P		✓	107
		-flikkeringdetectie	Uit	✓	✓	✓

### Aangepast menu

Tab	Functie	Standaard	*1	*2	*3	
	<b>D2</b>	Q-standaardinst.	Recent	✓	✓	202
	<b>E2</b>	-flikkeringdetectie	Uit	✓	✓	✓

## Aanvullingen/wijzigingen door firmwareversie 3.0

### Zoeker en monitordisplays

Zelfs wanneer de monitor in de open positie staat, maakt de camera gebruik van de oogsensor voor het automatisch wisselen tussen het monitor- en het zoekerdisplay.

### Soorten kunstfilters ([Direct-klaar-film] toegevoegd)

[Direct-klaar-film] is toegevoegd aan de creatieve filters (Blz. 33).

<b>Direct-klaar-film</b>	Een moderne kijk op schaduwgradaties en huidtinten, die kenmerkend zijn voor film.
--------------------------	--

[Direct-klaar-film] is eveneens toegevoegd aan de fotomodus (Blz. 63) en ART BKT (Blz. 95).

### AF-doelmodus ([25-doelengroep] toegevoegd)

[25-doelengroep] is toegevoegd aan de AF-doelmodus (Blz. 39).

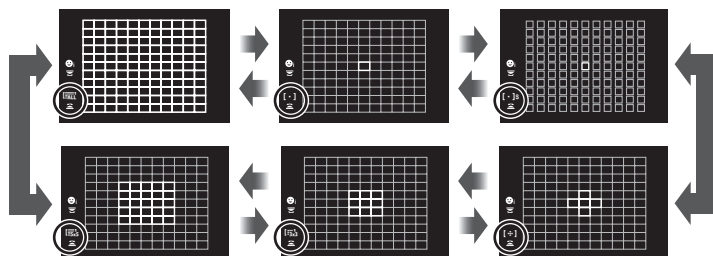

[ALL] (Alle doelen)	De camera kiest automatisch uit de volledige set doelen voor scherpstellen.
[ ] (Enkel doel)	U kunt een enkel AF-doel kiezen.
[ ]s (Klein doel)	Het AF-doel kan kleiner worden gemaakt.
[ + ] (5-doelengroep)	De camera kiest automatisch uit de doelen in de geselecteerde vijf-doelengroep.
[ 3x3 ] (9-doelengroep)	De camera kiest automatisch uit de doelen in de geselecteerde negen-doelengroep.
[ 5x5 ] (25-doelengroep)	De camera kiest automatisch uit de doelen in de geselecteerde vijftieng-doelengroep.

### Belichtingscorrectie in de handmatige modus

Het aanpassen van de belichtingscorrectie met behulp van de belichtingsknop (☒) is ingeschakeld in de handmatige modus.

Om de belichtingscorrectie aan te kunnen passen met behulp van de belichtingsknop (☒), moet u eerst (☒) toewijzen aan een knop met behulp van de knopfuncties (Blz. 68).

Selecteer [ALLE] voor [ISO-auto] (Blz. 125) en [AUTO] voor [ISO] (Blz. 42, 52) om de belichtingscorrectie aan te passen met de knop.

Gebruik de voorste (☉) of achterste regelaar (☺) terwijl u de knop ingedrukt houdt om een compensatiewaarde te selecteren.

## Programmawisseling voor onderwateropnames

De instelling voor programmawisseling met de -/-knop (onderwater breed/onderwater macro) is ingeschakeld.

Om de -/-knop (onderwater breed/onderwater macro) te kunnen gebruiken, moet u eerst -/ (onderwater breed/onderwater macro) toewijzen aan een knop met behulp van de knopfuncties (Blz. 68).

Gebruik de achterste regelaar () bij onderwateropnames. “s” wordt naast -/ weergegeven op het scherm.

Om de programmawisseling te annuleren, draait u de regelaar in de tegengestelde richting tot “s” niet langer wordt weergegeven.

## ISO

[L100] en [L64] zijn toegevoegd als Lage-opties voor ISO-gevoeligheid van foto's (Blz. 42, 52).

<b>L64, L100, 200–25600</b>	<p>Kies een waarde voor ISO-gevoeligheid. ISO 200 biedt een goede balans tussen ruis en dynamisch bereik. Kies [L100] of [L64] voor grotere diafragma's (hogere f-nummers) of langere sluitertijden. [L64] staat gelijk aan ISO 64, [L100] aan ISO 100.</p> <ul style="list-style-type: none"> <li>• [L64] en [L100] zijn beschikbaar bij alle belichtingswaarden.</li> <li>• [L64] en [L100] verlagen het dynamische bereik.</li> </ul>
-----------------------------	--

## Witbalanscorrectie

Wanneer [CWB] (aangepaste witbalans) is geselecteerd bij witbalans (Blz. 42, 53), is de witbalanscorrectie (Blz. 53) ingeschakeld.

### **Warme kleur**

Behoud Warme kleur-instelling met gebruik van de **INFO**-knop is ingeschakeld wanneer WB is ingesteld op [AUTO], evenals in de aangepaste menu's (MENU → → → Warme kleur behouden).



Opties [WB]

## **Fotomodus**

OM-Log400] is toegevoegd aan de fotomodus exclusief voor filmopnamen. Er wordt prioriteit gegeven aan een dynamisch bereik voor een tooncurve die geschikt is voor kleurgradatie en andere nabewerkingsprocessen. Deze opties zijn beschikbaar voor [Fotomodus] (Blz. 63) als u [Aan] hebt geselecteerd voor [Fotomodus] (Blz. 102).

<b>Vlak</b>	Films worden opgenomen met een tooncurve die is aangepast voor kleurgradatie.
<b>OM-Log400</b>	Films worden opgenomen met een log-tooncurve voor meer vrijheid tijdens kleurgradatie.

- De opties [Scherpte], [Contrast], [Verzadiging], and [Gradatie] zijn niet beschikbaar.
- ISO] is beperkt tot ISO-waarden van 400 of hoger.
- LUT-bestanden zijn beschikbaar voor het bewerken van films die zijn opgenomen met alleen-film fotomodi. Ga naar de OLYMPUS-website voor meer informatie.

## Meerdere foto's selecteren

Selectie van meerdere afbeeldingen voor beveiliging is ingeschakeld.

- Wanneer een ongemarkeerde foto is weergegeven, kunt u de **[OK]**-knop (**[✓]**-knop) ingedrukt houden en aan de voorste of achterste regelaar draaien om alle afbeeldingen te selecteren die tijdens het draaien worden weergegeven. De reeds gemarkeerde afbeeldingen die tijdens het draaien worden weergegeven, blijven gemarkeerd.
- Wanneer een gemarkeerde afbeelding wordt weergegeven, kunt u de **[OK]**-knop (**[✓]**-knop) ingedrukt houden en aan de voorste of achterste regelaar draaien om de selectie van alle afbeeldingen op te heffen die tijdens het draaien worden weergegeven. De reeds ongemarkeerde afbeeldingen die tijdens het draaien worden weergegeven, blijven ongemarkeerd.
- Voer dezelfde bewerkingen uit met de **AEL/AFL**-knop (**[ON]**-knop) om de foto's te beveiligen.
- U kunt hetzelfde doen tijdens zoomweergave of wanneer een afbeelding in de indexweergave is geselecteerd.

## Focusstapeling

Er is een instelling toegevoegd waarmee u 3 tot 15 foto's kunt kiezen voor Focusstapeling (Blz. 96).

Er wordt een kader weergegeven op het display waarin de definitieve uitsnede wordt getoond. Maak uw opname met uw onderwerp binnen het kader.



## [**[Weergavehulp]**] toegevoegd

[**[Weergavehulp]**] is toegevoegd aan het Videomenu (**MENU** → **[Weergavehulp]** →

**[Weergave-instellingen]**).

Het display kan worden ingesteld voor meer kijkcomfort, als u een fotomodus-optie voor alleen-film ([**[Vlak]**] of [**[OM-Log400]**]) hebt geselecteerd.

Optie	Beschrijving
<b>[Weergavehulp]</b>	[Aan]: Pas de afbeelding aan voor kijkcomfort. De indicatoren in het display veranderen mogelijk van kleur. [Uit]: Pas de afbeelding niet aan voor kijkcomfort.

- Deze optie heeft alleen effect op het display, niet op de daadwerkelijke filmbestanden.
- Deze optie is niet van toepassing als u films, die zijn opgenomen met [**[Vlak]**] of [**[OM-Log400]**], afspeelt op de camera. De optie is ook niet van toepassing als u de films op een televisie weergeeft.

**AF+MF**

[**AF+MF**] is toegevoegd aan het Aangepaste menu (**MENU** → **⚙** → **A1**).

Stel in om handmatig scherpstellen in de autofocus-modus in- of uit te schakelen.

Wanneer [Aan] is geselecteerd, kunt u overschakelen van automatisch naar handmatig scherpstellen naar believen, of de scherpstelling handmatig bijstellen met de scherpstelling na automatisch scherpstellen.

Optie	Beschrijving
<b>AF+MF</b>	[On]: Maakt handmatig scherpstellen mogelijk in de autofocusmodus. <b>MF</b> wordt weergegeven naast [S-AF], [C-AF], of [C-AF+TR]. [Off]: Aanpassen handmatig scherpstellen uitgeschakeld tijdens autofocus.

- De standaardinstelling is [Uit]. Om [S-AF **MF**], [C-AF **MF**] of [C-AF+TR **MF**] weer te geven, selecteert u [Aan].
- Autofocus met handmatig scherpstellen is ook beschikbaar wanneer autofocus is toegewezen aan andere camerabedieningen. **AEL/AFL** (Blz. 130)
- Wanneer [BULB], [LIVE TIME] of [LIVECOMP] is geselecteerd, werkt handmatige scherpstelling tijdens belichting volgens de [Bulb/Time-focus]-instelling.
- U kunt de scherpstelling van de lens alleen gebruiken om autofocus te onderbreken wanneer M.ZUIKO PRO (Micro Four Thirds PRO)-lenzen of M.ZUIKO DIGITAL ED 12-200mm F3.5-6.3 lenzen worden gebruikt. Voor informatie over andere lenzen gaat u naar de OLYMPUS-website.

**AF-modus ([C-AF **MF**] en [C-AF+TR **MF**] toegevoegd)**

[C-AF **MF**] en [C-AF+TR **MF**] zijn toegevoegd aan [**AF**-modus] (Blz. 43)

Het aanpassen van handmatig scherpstellen is ingeschakeld. Handmatig scherpstellen is beschikbaar als [Aan] is geselecteerd bij [**AF+MF**] in **⚙** aangepast menu **A1** (Blz. 208).

**C-AF **MF** / C-AF+TR **MF****

(De standen C-AF en MF gelijktijdig gebruiken)

u kunt overstappen op handmatig scherpstellen terwijl de camera scherp stelt in de continue AF- en continue tracering-AF-modi. Druk de ontspanknop een tweede keer half in om opnieuw scherp te stellen met autofocus. Scherpstellen kan ook handmatig worden aangepast terwijl de sluiters open staat en tijdens burst-fotografie in de [Sequentieel L]-modus.

**Cluster AF-targeting**

Cluster AF targeting is ingeschakeld wanneer [S-AF] is gekozen in de [**AF**-modus].

Om AF-doelen te groeperen wanneer **ALL** (alle doelen) is geselecteerd en [S-AF], [S-AF **MF**], [C-AF] of [C-AF **MF**] is gekozen voor [**AF**-modus] (Blz. 43) selecteert u [Aan2] voor [AF-meetgebied] (Blz. 117). De camera geeft de AF-doelen weer voor alle delen die scherp zijn.







## C-AF-midden start

 C-AF midden start] is toegevoegd aan het aangepaste menu (MENU → ⚙️ → A1).

Optie	Beschrijving
 C-AF midden start	Wanneer [C-AF], [C-AF+TR], [C-AF MF] en [C-AF+TR MF] worden gebruikt in combinatie met een andere AF-doelmodus dan enkelvoudige AF, stelt de camera alleen tijdens de initiële scan scherp op het midden van de geselecteerde groep. Tijdens latere scans stelt de camera scherp met behulp van de omringende doelen. Deze optie combineren met een AF-doelmodus die een breed deel dekt, maakt het eenvoudiger om op onvoorspelbaar bewegende onderwerpen scherp te stellen.

- Midden start is ingeschakeld in modi die worden aangegeven met een ✓.
- Midden start werkt niet als  C-AF-midden prioriteit] (Blz. 209) is ingeschakeld.

## C-AF-midden prioriteit

 C-AF-midden prioriteit] is toegevoegd aan het aangepaste menu (MENU → ⚙️ → A1).

Optie	Beschrijving
 C-AF-midden prioriteit	Wanneer u scherp stelt met behulp van groepsdoel AF in de [C-AF] en [C-AF MF]-modi wijst de camera de prioriteit altijd toe aan het middelste doel in de geselecteerde groep voor herhaaldelijke series van handelingen voor het scherpstellen. Alleen als de camera niet kan scherpstellen met behulp van middendoel prioriteit, stelt deze scherp met de omringende doelen in de geselecteerde scherpstelgroep. Dit helpt u bij het volgen van onderwerpen die snel maar relatief voorspelbaar bewegen. Middenprioriteit wordt in de meeste situaties aanbevolen.

- Midden prioriteit is ingeschakeld in de modi die zijn aangegeven met een ✓.

## Anti-flikkermodus

[Anti-flikkermodus] in het aangepaste menu is verplaatst van **D2** naar **G1** (MENU → \* → **G1**).

De volgende opties zijn aangepast of toegevoegd.

Optie	Beschrijving
<b>Minder flikkering</b>	[Anti-flikker LV]: Beperk de flikkering onder fluorescerende verlichting en dergelijke. Kies deze optie als het display moeilijk is af te lezen als gevolg van flikkering.
	<p>[Anti-flikkermodus]: U kunt ongelijke belichting waarnemen in foto's die onder flikkerende lichtomstandigheden zijn gemaakt. Wanneer deze optie is ingeschakeld, detecteert de camera de flikkerfrequentie en past de timing van de sluitersynchronisatie aan. Deze functie is van toepassing op foto's die met de mechanische sluiters worden gemaakt.</p> <ul style="list-style-type: none"> <li>Een <b>FLK</b> pictogram wordt in het display weergegeven als u [Aan] selecteert.</li> </ul>  <ul style="list-style-type: none"> <li>Deze optie wordt niet ingeschakeld in modi waarin de elektronische sluiters wordt gebruikt, zoals stille modus, opname hoge resol.-modus en Pro Capture-modus.</li> <li>De camera kan in sommige instellingen de flikkering mogelijk niet detecteren. De normale sluitersynchronisatie wordt gebruikt als de flikkering niet wordt gedetecteerd.</li> <li>Normale sluitersynchronisatie wordt gebruikt bij lange sluitertijden.</li> <li>Door het inschakelen van flikkeringsvermindering kan er sluitervertraging ontstaan, waardoor de framedoorvoersnelheid wordt verlaagd tijdens burst-fotografie</li> </ul>

## LV versterk.

Wanneer [Live versterk.] in het aangepaste menu (MENU → \* → **D2**) is ingesteld op [Aan2], kunt u [Beeldsnelh. als prior.] of [Kwaliteit als prioriteit] kiezen.

<b>Beeldsnelh. als prior</b>	Beeldsnelheid heeft prioriteit. Kleuren kunnen mogelijk minder goed worden weergegeven of de weergavekwaliteit wordt mogelijk slechter.
<b>Kwaliteit als prioriteit</b>	De beeldkwaliteit heeft prioriteit. De framesnelheid van de weergave wordt lager wanneer er weinig licht is.

## Lage ISO-verwerking

 [Lage ISO-verwerking] is toegevoegd aan het Aangepaste menu (MENU → ⚙ → ). Kies het verwerkingstype dat wordt toegepast op foto's die zijn genomen met een lage ISO-gevoeligheid.

Optie	Beschrijving
 Lage ISO-verwerking	<p>[Bwngng als prior.]: De beeldverwerking wordt aangepast, zodat het aantal foto's, dat in een enkele burst kan worden gemaakt, niet wordt beperkt.</p> <p>[Details als prior.]: De beeldverwerking geeft prioriteit aan de beeldkwaliteit.</p>

## Beeld-voor-beeld weergave van foto's

Wanneer  [Instellingen opslaan] (Blz. 56) is ingesteld op [Autom. schakelen], schakelt de camera automatisch tussen de laatste foto op de eerste kaart en de eerste foto op de tweede kaart.

## Bewerkingen tijdens het schrijven naar een kaart

Afspelen en het wijzigen van instellingen zijn ingeschakeld tijdens het schrijven naar een kaart.

## Bewerkingen tijdens het bewerken van RAW-data in Olympus Workspace

Tijdens het bewerken van RAW-data in de Olympus Workspace (versie 1.1 of later), is high-speed verwerking met behulp van de cameramotor ingeschakeld.

Wanneer u de USB-kabel op de camera aansluit, selecteert u [ PC RAW] in de bestemmingsselectie.

## Menulijst

























\*1: Kan worden toegevoegd aan [Toewijzen aan aangep. mod.].

\*2: Standaard kan worden hersteld door [Volledig] voor [Resetten] te selecteren.

\*3: Standaard kan worden hersteld door [Basis] voor [Resetten] te selecteren.

De menulijst is als gevolg van aanvullende functies als volgt gewijzigd.

## Videomenu

Tabblad	Functie		Standaard	*1	*2	*3	
	Modusinstellingen	Modus	P		✓		106
		Flikkeringsscan	Uit	✓	✓	✓	203
	Specificatie-instellingen	 MOV  4K 30p		✓	✓	✓	107
		Ruisfilter	Normaal	✓	✓	✓	
		Fotomodus	Uit	✓	✓		
	AF/IS-instellingen	AF-modus	C-AF	✓	✓	✓	43, 52, 54, 102
		Beeldstab.	M-IS1	✓	✓	✓	
 Knop/Schakelaar/Hendel							
	Knopfuncties	 Functie	AF-gebied select.		✓		103
		 Functie	Multifunctie		✓		
		 Functie	◎ Opname		✓		
		 Functie	AEL/AFL		✓		
		 Functie	Pieken		✓		
		 Functie	Q		✓		
		 Functie	IOI		✓		
		 Functie	Directe functie		✓		
		 Functie	Elektr. zoom		✓		
		 Functie	ISO/WB		✓		
		 Functie	AF-gebied select.		✓		
		 Functie	AEL/AFL		✓		
		 Functie	Directe functie		✓		
		 Functie	Elektr. zoom		✓		
		 Functie	ISO/WB		✓		
 Functie	AF stop		✓				

Tabblad	Functie		Standaard	*1	*2	*3		
	Functieregelaar	<b>P</b>	Belichting / Belichting 		✓		103	
		<b>A</b>	Belichting /FNr.		✓			
		<b>S</b>	Belichting /Sluiter		✓			
		<b>M</b>	FNr./Sluiter		✓			
	Fn-hendelfunctie		modus1		✓			
	Sluiterfunctie				✓			
	Elec. Zoomsnelheid		Normaal		✓			
	Weergave-instellingen							
	Controle-instellingen		Live controle, Live SCP		✓		104	
	Info-instelling		Aangepast1/Aangepast2 (alles aan behalve Filmeffect)		✓			
	Instellingen tijdcode	Tijdcodemodus	DF		✓			
		Naar boven tellen	OU		✓			
		Begintijd	0:00:00		✓			
	Patroon weerg.		min	✓	✓			
	Weergavehulp		Uit		✓		207	
	Film			Aan	✓	✓	✓	108
	Opnamevolume	Ingebouwd	±0		✓			
		MIC	±0		✓			
	Volumebegrenzer		Aan		✓			
	Ruisonderdr. wind		Uit		✓			
Plug-in Power		Uit		✓				
PCM-recorder -kopp.	Opnamevolume camera	Werkzaam		✓				
	Slate Tone	Uit	✓	✓				
	Synchrone opname	Uit	✓	✓				
Volume hoofdtelefoon		8	✓	✓				
HDMI-uitvoer	Uitvoermodus	Monitormodus		✓		105		
	REC Bit	Uit	✓	✓				
	Tijdcode	Aan	✓	✓				

## \* Aangepast menu

Tabblad	Functie	Standaard	*1	*2	*3	
	AF/MF					
<b>A1</b>	AF-modus	S-AF	✓	✓	✓	43, 52, 117, 208
	AF+MF	Uit	✓	✓	✓	208
	AEL/AFL	S-AF	✓	✓	✓	117, 130
		C-AF				
		MF				
	AF-scanner	modus2	✓	✓	✓	117
	C-AF Lock	±0	✓	✓	✓	
	C-AF-midden start	ALL (alle doelen)	✓	✓	✓	209
	C-AF-midden prioriteit	5, 9 of 25 doelen	✓	✓	✓	
<b>A2</b>	[::] Modusinstellingen*	Alle Aan	✓	✓	✓	117
	AF-meetgebied	Aan1	✓	✓	✓	
	AF doelgebied	Uit	✓	✓	✓	118
	[::] Voorinstelling	'AF-doelmodus', AF-richtpunt		✓	✓	
	[::] Aangepast instellingen	Set 1	✓	✓	✓	
		[::]Modus	✓	✓	✓	
			✓	✓	✓	
		⊕ Pos	✓	✓	✓	
		⊖ Pos	✓	✓	✓	
<b>A3</b>	AF-beperker	Uit	✓	✓	✓	117
		Afstandsin- stellingen	✓	✓	✓	
		Pri. Rls	✓	✓	✓	
	AF hulpverl.	Aan	✓	✓	✓	118
	Face Priority		✓	✓		40, 118
	AF-focusaanp.	Uit	✓	✓	✓	118
<b>A4</b>	MF-afst. vooraf inst.	999,9 m	✓	✓	✓	118
	MF assist	Vergroting	✓	✓		118, 131
		Pieken	✓	✓		
	MF-schakeling	Werkzaam	✓	✓	✓	118
	Scherpsteling		✓	✓	✓	
	Bulb/Time-focus	Aan	✓	✓	✓	
	Reset lens	Aan	✓	✓	✓	

\* The functienaam "[/•/+/#] Instellingen" is gewijzigd in "[::] Modusinstellingen."

Tabblad	Functie	Standaard	*1	*2	*3		
	Knop/Schakelaar/Hendel						
<b>B</b>	Knop-functies	Functie	AF-gebied select.				
		Functie	Multifunctie				
		Functie	Opname				
		Functie	AEL/AFL				
		Functie					
		Functie					
		Functie					
		Functie					
		Functie					
		Functie					
		Functie					
		Functie	AF-gebied select.				
		Functie	AEL/AFL				
		Functie					
		Functie					
		Functie	AF stop				
		Functie	Vergrendeling	Uit			
Functie-regelaar	P	Belichting  , Ps					
	A	Belichting  , FNr.					
	S	Belichting  , Sluiter					
	M	FNr., Sluiter					
	Menu	/waarde					
		Q, Vor./Volg.					
Richting regelaar	Belichting	Regelaar1					
	Ps	Regelaar1					
Fn-schakelaarinstel.	Fn-schakelfunctie	modus1					
	Schakelaar Functie	Uit					
Fn-schakelr/Aan/uit-schak.	Fn						
Elec. Zoomsnelheid	Normaal						

Tabblad	Functie	Standaard	*1	*2	*3			
	Release//Beeldstabilisator							
		Ann. prioriteit S	Uit	✓	✓	✓	120	
		Ann. Prioriteit C	Aan	✓	✓	✓		
		L-instellingen						
			Max fps	10fps	✓	✓	✓	120
			Aantal frames bep.	Uit	✓	✓	✓	
			Max fps	18fps	✓	✓	✓	
			Aantal frames bep.	Uit	✓	✓	✓	
			Max fps	18fps	✓	✓	✓	
			Pre-sluiterframes	8 opnamen	✓	✓	✓	
			Aantal frames bep.	Aan, 25 opnamen	✓	✓	✓	
		H-instellingen						
			Max fps	15fps	✓	✓	✓	120
			Aantal frames bep.	Uit	✓	✓	✓	
			Max fps	60fps	✓	✓	✓	
			Aantal frames bep.	Uit	✓	✓	✓	
			Max fps	60fps	✓	✓	✓	
			Pre-sluiterframes	14 opnamen	✓	✓	✓	
			Aantal frames bep.	Aan, 25 opnamen	✓	✓	✓	
		Minder flikkering	Anti-flikker LV	Auto	✓	✓		210
			Anti-flikkermodus	Uit	✓	✓		
			Beeldstab.	S-IS AUTO	✓	✓	✓	54, 120
			Beeldstab.	Fps-prioriteit	✓	✓		120
		Half indrukken bij IS	Aan	✓	✓			
		Lens I.S. Prioriteit	Uit	✓	✓	✓		









Tabblad	Functie	Standaard	*1	*2	*3		
	Disp/■)/PC						
D1	Controle-instellingen	iAUTO	Live uitleg	✓	✓	121, 132	
		P/A/S/M	Live SCP	✓	✓		
		ART	Filtermenu	✓	✓		
	/Info-instelling	Info	Alleen bld, Algemeen	✓	✓	✓	121, 134
		Q Info	Alle Aan		✓		
		LV-Info	Alleen bld, Aangepast1 (), Aangepast2 (Niveaumeter)	✓	✓		
		instellingen	25, Mijn Clips, Kalender	✓	✓		
	Beeldmodusinstellingen		Alle Aan	✓	✓		121
	Instellingen		Pro,  Cap L,  Cap R,  L,  H,  L,  H,  12s	✓	✓		
	Instellingen multifunctie		Aan voor instellingen behalve	✓	✓		
D2	LV versterk.	Handmatige bediening	n1			121, 210	
		Bulb/Time	Aan2				
		Live Composiet	Uit	✓	✓		✓
		Overig	Uit				
		Art LV-modus	modus1	✓	✓		
	Framesnelheid		Normaal	✓	✓	✓	
	LV Close Up-inst.	LV Close-up modus	modus2	✓	✓	122	
		LV versterk.	Uit	✓	✓		
	Q Standaardinstelling		Onlangs	✓	✓	202	
	Instellingen	Vergrendeling	Uit	✓	✓	123	
LV versterk.		Uit	✓	✓			
D3	Rasterinstellingen	Weergavekleur	Gebr.inst. 1	✓	✓	123	
		Rasterweergave	Uit	✓	✓		
		Inst. toepas. op EVF	Aan	✓	✓		
	Piekinstellingen	Piekkleur	Rood				123
		Markeringsintensiteit	Normaal	✓	✓		
		Aanp. beeldhelderheid	Uit				
	Histograminstelling	Licht	255				123
		Schaduw	0	✓	✓		
	Programmauitleg		Uit	✓	✓		
	Selfie-hulp		Aan		✓		123, 136

Tabblad	Functie	Standaard	*1	*2	*3			
	<b>D4</b>		Aan	✓	✓	✓	124	
	HDMI	Uitvoergrootte	1080p		✓		124, 137	
		HDMI-bediening	Uit		✓			
		Framesnelheid v. uit.	60p Prioriteit					
	USB-modus		Auto		✓	✓	124	
	Bel./ISO/BULB/							
	<b>E1</b>	EV-fase		1/3EV	✓	✓	✓	124
		ISO-stap		1/3EV	✓	✓	✓	
		ISO-auto set	Bovengrens/Stand.	Bovengrens: 6400 Standaard: 200	✓	✓	✓	
			Laagste S/S-instelling	Auto	✓	✓	✓	
		ISO-auto		Alle	✓	✓		
			Ruisfilter	Standaard	✓	✓	✓	125
			Lage ISO-verwerking	Bwngng als prior.	✓	✓	✓	211
		Ruisonderdr.		Auto	✓	✓	✓	125
		<b>E2</b>	Bulb/Time-timer		8 min	✓	✓	✓
Bulb/Time-monitor			-7	✓	✓			
Live Bulb			Uit	✓	✓			
Live Time			0,5 sec	✓	✓			
Instellingen composiet			1 sec	✓	✓		30, 125	
	Flikkeringdetectie		Uit	✓	✓	✓	203	
<b>E3</b>	Meting			✓	✓	✓	45, 52, 125	
	AEL-meting		Auto	✓	✓	✓	125	
	[::] Spotmeting	Spot	Aan	✓	✓	✓		
		Spot Licht	Aan	✓	✓	✓		
		Spot schaduw	Aan	✓	✓	✓		
	Belichtingsafst.		±0	✓	✓		124	
Aangepast								
<b>F</b>	X-Sync.		1/250	✓	✓	✓	126, 138	
	Ondergrens		1/60	✓	✓	✓		
	+		Uit	✓	✓	✓	39, 62, 126	
	+WB		<sup>WB</sup> AUTO	✓	✓		126	

Tabblad	Functie	Standaard	*1	*2	*3			
	←-/WB/Kleur							
<b>G</b>	←- Instelling	←-1  F, ←-2  N, ←-3  N, ←-4  S N	✓	✓	✓	126, 138		
	Aantal pixels	Middle	3200×2400	✓	✓		✓	
		Small	1280×960					
	Schaduwcomp.	Uit		✓	✓		✓	126
	WB	Auto	A±0, G±0	✓	✓		✓	42, 53, 126
		Alle  WB	Alles inst.	—			✓	
		Alle opn.inst.	—					
	Warme kleur	Aan		✓	✓		✓	126, 206
Kleurruimte	sRGB		✓	✓	✓	67, 126		
Opnemen/Wissen								
<b>H1</b>	Kaartsleufinstellingen	Instellingen opslaan	Standaard	✓	✓		127, 139	
		Sleuf opslaan	1	✓	✓			
		Sleuf opslaan	1	✓	✓			
		Sleuf	1	✓	✓			
		Map voor opsl. toew.	Niet toewijzen	✓	✓			
	Bestandsnaam	Resetten		✓	✓		127	
	Bestandsn.bew.	—		✓	✓			
	dpi-Instelling	350 dpi		✓	✓			
	Copyrightinstellingen	Copyrightinfo.	Uit	✓	✓		127	
		Naam artiest	—					
		Copyrightnaam	—					
Instellingen lensinfo*	Uit			✓		127, 140		
<b>H2</b>	Snel Wissen	Uit		✓	✓	✓	128	
	RAW+JPEG wissen	RAW+JPEG		✓	✓	✓		
	Prioriteitsinst.	Nee		✓	✓	✓		

\* Met [Resetten] (Full) en [Resetten] (Basis) wordt de informatie voor afzonderlijke lenzen niet gereset.



Tabblad	Funcie	Standaard	*1	*2	*3	
	EVF					
	EVF autom. schakelen	Aan		✓		128
EVF-aanpassing	EVF autom. luminantie	Aan		✓		
	EVF-aanpassing	$\pm 0$ , $\pm 0$	✓	✓		
	Stijl voor zoeker	Stijl 3		✓		128, 140
	Info-instelling	Basisinformatie, Aangepast1 (  ) , Aangepast2 (Niveaumeter)	✓	✓		128
EVF-rasterinstellingen	Weergavekleur	Gebr.inst. 1	✓	✓		
	Rasterweergave	Uit	✓	✓		
	Niv. half indruk.	Aan	✓	✓		
	S-OVF	Uit	✓	✓	✓	

Tabblad	Functie	Standaard	*1	*2	*3			
	Hulpprogramma							
	01	Pixel-mapping	—				129, 167	
		Tijd indr.-en- vasth.	Eind LV	0,7 sec	✓	✓		129
			Resetten LV	0,7 sec	✓	✓		
			Eind	0,7 sec	✓	✓		
			Resetten	0,7 sec	✓	✓		
			Resetten	0,7 sec	✓	✓		
			Resetten	0,7 sec	✓	✓		
			Resetten	0,7 sec	✓	✓		
			Resetten	0,7 sec	✓	✓		
			Resetten	0,7 sec	✓	✓		
			EVF autom. sch. opr.	0,7 sec	✓	✓		
			Eind	0,7 sec	✓	✓		
			Schakelaar	0,7 sec	✓	✓		
			Slate tone plaatsen	0,7 sec	✓	✓		
			Eind	0,7 sec	✓	✓		
			Resetten	0,7 sec	✓	✓		
			Schakelaar -vergrendeling	0,7 sec	✓	✓		
			BKT-inst. oproepen	0,7 sec	✓	✓		
			Einde flikkeringsscan	0,7 sec	✓	✓		
		Niveau aanp.	—		✓			
	Touchscreeninstel.	Aan		✓				
	Menu oproepen	Oproepen		✓	✓			
	Fisheye-correctie	Uit		✓	✓			
	02	Batterij-instellingen	Batterijvoorkeur	Batterijhouder	✓	✓		129
			Batterijstatus	—	✓	✓		
		LCD-verl.	Vasthouden	✓	✓	✓		
		Slaapstand	1 min	✓	✓	✓		
		Autom. uitschakelen	4u	✓	✓	✓		
		Snelle slaapstand	Uit					
			LCD-verl.	8 sec	✓	✓		
			Slaapstand	10 sec				
		Eye-Fi	Aan		✓			
Certificering	—							

## Aanvullingen/wijzigingen door firmwareversie 3.2

### EVF autom. schakelen

Het menu Aangepast (MENU → ⚙ →  → [EVF autom. schakelen]) biedt nu keuze uit [Aan1] en [Aan2].

Optie	Beschrijving
<b>EVF autom. schakelen</b>	<p>[Uit]: de zoekerweergave licht niet automatisch op wanneer u uw oog erbij houdt. Druk op de knop  om te schakelen tussen de zoeker- en de monitorweergave.</p> <p>[Aan1]: De zoekerweergave licht automatisch op wanneer u uw oog erbij houdt. Als u op de knop  drukt, worden de [EVF autom. schakelen]-opties weergegeven.</p> <p>[Aan2]: Als u uw oog op de zoeker richt, wordt de zoekerweergave alleen ingeschakeld als de monitor is gesloten. Als u op de knop  drukt, worden de [EVF autom. schakelen]-opties weergegeven.</p>

### Standaardinstellingen



Dit zijn de standaardinstellingen voor nieuwe functies en de gewijzigde standaardinstellingen.

\*1: Kan worden toegevoegd aan [Toewijzen aan aangep. mod.].

\*2: Standaard kan worden hersteld door [Volledig] voor [Resetten] te selecteren.

\*3: Standaard kan worden hersteld door [Basis] voor [Resetten] te selecteren.

#### ⚙ Aangepast menu

Tabblad	Functie	Standaard	*1	*2	*3	
 	EVF autom. schakelen	Aan1		✓		128

## Symbolen

	(Geluidssignaal).....	124
	(Beveiligen).....	83
	Modus (Filmmodus).....	106
	Modus RC.....	161
	Ondergrens.....	138
	+WB.....	126
	X-Sync.....	138
	(Close-up weergeven).....	81
	(Aanpassing helderheid monitor).....	115
	(Indexweergave).....	81
	/Info-instellingen.....	134
	.....	126
	Beeldstab.....	120
	Instellingen.....	121
	L Instellingen.....	120
	H Instellingen.....	120
	Ruisfilter.....	125
	Instellingen opslaan.....	56
	(onder water breed/ onder water macro).....	70
	(Enkel beeld wissen).....	84
	Aangepaste instellingen.....	118
	Voorinstelling.....	118
	Spotmeting.....	125
	(Camerabediening).....	124
	(taal).....	115
	(Witbalans met één toets).....	69
	(beeldselectie).....	84
	Instellingen (instelling AF-doel).....	117
	(Gezichtsprioriteit-AF).....	40
	(Afbelding roteren).....	110
	Info-instellingen.....	128
	Warme kleur bewaren.....	126
	(Voorbeeld).....	69
	Instellingen.....	122

## A

<b>A</b> (Diafragmavoorkeuzemodus).....	27
Aangepast menu.....	117, 179
Aantal afbeeldingen dat kan worden opgeslagen.....	156
Aantal pixels.....	126, 138, 156
Accessoires.....	163
AdobeRGB.....	67
AEL/AFL.....	130
AEL-meting.....	125
AE-vergrendeling.....	45, 69
AF-beperker.....	117
AF doelgebied.....	118
AF-doelinstellingen.....	39
Afdrukken.....	150
AF-focusaanp.....	118
AF hulpverl.....	118
AF-meetgebied.....	117
AF-modus.....	43, 52
AF-scanner.....	117
Afspelen	
Film.....	83
AF-tracking.....	44
AF-veld.....	40
Alle	126
Ann. prioriteit.....	120
Anti-schok foto's maken.....	47, 100
<b>ART</b> (Creatief filter).....	33
Art LV-modus.....	121
Autom. uitschakelen.....	129

## B

Batterijniveau.....	18
Batterij opladen.....	13
Bediening van het aanraakscherm.....	35
Beeldgrootte.....	156
Beeldmodusinstellingen.....	121
Beeldoverdracht naar smartphone.....	144
Beeldoverlay.....	112
Beeldselectie.....	84
Beeldstabilisator.....	54

Beeldverhouding.....	55
Belichtingsafst. ....	124
Belichtingscorrectie .....	39
Bescherming tegen resetten.....	114
Bestandsformaat .....	156
Bestandsgrootte .....	156
Bestandsnaam.....	127
Bestandsn.bew .....	127
Beveiligen .....	83
Bijsnijden	
Film .....	113
JPEG-beeld .....	111
Bitsnelheid.....	107
Bracketing.....	93
Breedte-hoogteverhouding .....	55
BULB .....	30
Bulbfotografie .....	30
Bulb/Time-focus.....	118
Bulb/Time-monitor .....	125
Bulb/Time-timer .....	125
<b>C</b>	
C-AF (Continue AF).....	43
C-AF Lock.....	117
C-AF+TR (AF-tracking) .....	44
Close-up weergeven.....	81
Compressiefactor .....	138
Computersoftware .....	149
Continue AF .....	43
Contrast .....	64
Copyrightinstellingen .....	127
Creatieve vervaging.....	37
<b>D</b>	
Datum-/tijdinstelling (⌚).....	19
Deelorder .....	84
Diavoorstelling .....	82
Dig. televoorzetlens .....	90
dpi-Instelling .....	127
DPOF.....	152
Draadloze op afstand bediende flitser .....	161

<b>E</b>	
Eén echo .....	37
Effect (i-Enhance).....	67
Elektr. zoom.....	71
Enkelv. AF .....	43
Enkelv. AF en Handmatig scherpstellen .....	44
EVF-aanpassing.....	128
EV-fase.....	124
EVF autom. schakelen .....	128
EVF-rasterinstellingen .....	128
Externe flitsers.....	160
Eye-Fi .....	130

<b>F</b>	
Film  .....	108
Filmeffect.....	37
Film in slow motion .....	77
Film opnemen.....	36
Filmtelevoorzetlens.....	37
Firmware.....	116
Flits .....	59
Focusmodus .....	43
Formatteren .....	116
Fotofuncties .....	24
Fotograferen met Pro Capture.....	48
Fotomodus.....	63, 90
Foto uit filmbeeld .....	113
Framesnelheid.....	107



<b>G</b>	
Geluid opnemen	
Film .....	108, 109
Foto.....	85
Geluidssignaal.....	124
Gezichtsprioriteit-AF .....	40
GPS-log.....	145
Gradatie.....	65

<b>H</b>	
Half indrukken bij IS.....	120
Handmatig scherpstellen .....	44
HDMI .....	124, 137
HDMI-uitvoer .....	105



HDR (High Dynamic Range, hoog dynamisch bereik) .....	50, 97
Helderheid van monitor aanpassen...	115
Histograminstelling .....	123
Histogramweergave.....	23

## I

Indexweergave .....	81, 135
Informatiedisplay .....	20
Installatie .....	149
Instelling AF-doel (  /  /  /  Instellingen).....	117
Instellingen beeldkwaliteit.....	138, 156
Instellingen composiet.....	125
Instellingen lensinfo.....	127, 140
Instellingen multifunctie .....	121
Instellingen opslaan.....	139
Instellingen tijdcode.....	104
ISO-auto .....	125
ISO-auto set .....	124
ISO-gevoeligheid .....	42, 52
ISO-stap .....	124

## J

JPEG bewerken.....	111
--------------------	-----

## K

Kaart-inst. ....	116
Kaartje .....	15
Kaartsleufinstellingen .....	139
Kabelclip .....	13
Kalenderscherm .....	81, 135
Kleurenfilter .....	66
Kleurenmaker .....	73
Kleurruimte .....	67
Knopfunctie.....	68
Knop <b>INFO</b> .....	79, 23
Kopiëren	
Alle beelden .....	114
Enkel beeld .....	83

## L

Lange belichtingstijd (BULB/LIVE TIME) .....	30
LCD-verl. ....	129
Lensstabilisatie Prio.....	120
Lichtbakweergave.....	134
Lichtnetadapter .....	159
Licht&schaduw .....	68
Live Bulb .....	125
Live Composiet-fotografie.....	30
Live controle .....	133
LIVE TIME .....	30
Live uitleg .....	31
LV-Info .....	135
LV-superbedieningspaneel .....	51
LV versterk.....	121

## M

<b>M</b> (Handmatige modus) .....	29
Map voor opsl. toew.....	139
Meerv. belichting.....	97
Menu.....	87, 174
Menu oproepen .....	129
Methode voor Wi-Fi-verbinding .....	145
Meting.....	45, 52
MF .....	69
MF assist .....	131
MF (handmatig scherpstellen).....	44
MF vooraf inst.....	118
Mijn Clips.....	74
Minder flikkering .....	122
Modus iAUTO ( <b>i</b> AUTO).....	31
Modus voor afstandsbediening (Modus  RC) .....	161
Monochrome kleur.....	66
Multi-echo.....	37
Multifunctie .....	70, 72

## N

Niveau aanp. ....	129
Niveaumeter .....	23

## O

OI.Share .....	142
OLYMPUS Viewer 3 .....	149
Onder water breed/onder water macro (📷/👁️) .....	70
Oogprioriteit-AF .....	40
Op afstand fotograferen .....	144
Opname hoge resol. (Opnamen maken in hoge resolutie) .....	49, 101
Opnamemenu .....	88, 174
Opn.Beeld .....	115
Opnemen met 'time lapse' .....	92
Opslag .....	148
Oude film .....	37

## P

<b>P</b> (Programmamodus) .....	26
PictBridge .....	150
Pieken .....	70
Pixel-mapping .....	167
Positiegegevens .....	145
PreMF (MF vooraf inst.) .....	44
Prioriteitsinst. ....	128
Programmauitleg .....	123
Programmaverschuiving ( <b>Ps</b> ) .....	26

## R

Rasterinstellingen .....	123
RAW-beeld .....	57
RAW-data bewrk. ....	110
RAW+JPEG wissen .....	128
Regelen van de flitssterkte (📷) .....	62
Reservebatterijhouder .....	158
Reset lens .....	118
Resetten .....	88
Resolutie	
Film (📷👁️) .....	57
Foto (📷👁️) .....	57
Richting regulaar .....	119
Roteren .....	81, 110
Ruisonderdr. ....	125

## S

<b>S</b> (Sluiterprioriteitsmodus) .....	28
S-AF (Enkelv. AF) .....	43
S-AF+MF (Enkelv. AF en handmatig scherpstellen) .....	44
Schaduwcomp. ....	126
Schakelaarfunctie .....	131
Scherpsteling .....	118
Scherpte .....	64
SD-kaart .....	155
Selfie-hulp .....	136
Sequentiële opnamen .....	46, 55
Setup-menu .....	115, 178
Slaapstand .....	18, 129
Sleuf (afspelen) .....	139
Sleuf opslaan .....	139
Snelle slaapstand .....	129
Snel Wissen .....	128
S-OVF .....	128
sRGB .....	67
Stijl voor zoeker .....	140
Stille opname .....	48, 100
Superbedieningspaneel .....	51
Super Spot AF .....	41

## T

Taalinstelling (🗣️) .....	115
Televisie .....	137
Testopname (📷 TEST) .....	70
Tijd fotografie .....	30
Tijd indr.-en-vasth. ....	129
"Time Lapse"-film .....	92
Toewijzen aan Aangepaste modus .....	89
Touch AF .....	35
Touchscreeninstel. ....	129
Trapeziumcorrectie .....	99

## U

USB-modus .....	124
-----------------	-----

## V

---

Verbinding	
Computer .....	147
Printer .....	150
Smartphone .....	142
Versnelde films .....	77
Verwisselbare lenzen.....	157
Verzadiging.....	65
Videomenu .....	102, 176
Volume.....	82
Voorbeeld (🌀).....	69

## W

---

Weergavemenu .....	110, 178
Wi-Fi-instellingen .....	145
Wissen	
Alle beelden .....	116
Enkel beeld .....	84
Witbalans.....	42, 53
Witbalanscorrectie .....	53
Witbalans met één toets (📧) .....	69

## Z

---

Zelfontspanner.....	46, 55, 91
Zoomkader-AF.....	41

## OLYMPUS EUROPA SE & CO. KG

Vestiging: Consumer Product Division  
Wendenstrasse 14 – 18, 20097 Hamburg, Duitsland  
Tel.: +49 40 – 23 77 3-0/Fax: +49 40 – 23 07 61  
Afleveradres goederen: Modul H, Willi-Bleicher Str. 36, 52353 Düren, Duitsland  
Brieven: Postfach 10 49 08, 20034 Hamburg, Duitsland

### Europese Technische klantenondersteuning:

Bezoek ook onze homepage <http://www.olympus-europa.com>

of bel ons GRATIS NUMMER\*: **00800 – 67 10 83 00**

voor Oostenrijk, België, Tsjechië, Denemarken, Finland, Frankrijk, Duitsland, Luxemburg, Nederland, Noorwegen, Polen, Portugal, Rusland, Spanje, Zweden, Zwitserland, Verenigd Koninkrijk.

\* Sommige (mobiele) telefoonservices / -providers geven geen toegang of hebben een extra voorvoegsel voor +800 nummers nodig.

Voor alle Europese landen die niet vermeld werden en als u ons niet kunt bereiken op de hierboven vermelde nummers, a.u.b. gebruik maken van de volgende BETALENDE NUMMERS: **+49 40 – 237 73 899.**