

OLYMPUS

DIGITÁLNÍ FOTOAPARÁT

E-M1X

Návod k použití



CE

Číslo modelu: IM010

- Děkujeme vám za zakoupení digitálního fotoaparátu Olympus. Před prvním použitím fotoaparátu si prosím pozorně přečtete tento návod, umožní vám přístroj optimálně využít a prodloužit jeho životnost. Návod si pečlivě uschovejte pro další použití.
- Před pořízováním důležitých snímků se s fotoaparátem seznámte a poříďte několik zkušebních snímků.
- Obrázky displeje a fotoaparátu použité v tomto návodu k obsluze vznikly během vývojové fáze a mohou se lišit od finálního výrobku.
- Pokud jsou funkce přidané nebo upravené aktualizovaným firmwarem ve fotoaparátu, bude se obsah lišit. Nejaktuálnější informace naleznete na webových stránkách Olympus.

>> DÁREK PRO VÁS <<

Zaregistrujte si svůj výrobek na www.mujoylympus.cz
a získáte prodlouženou záruku 30 měsíců a další výhody.



Příručky k výrobkům

Kromě „Návodu k použití“ nabízíme také „Příručku k funkcím fotoaparátu“. Tyto příručky čtete během používání výrobku.



Návod k použití (tento soubor pdf)

Příručka pro tento fotoaparát a jeho funkce. Návod k obsluze je ke stažení z webu společnosti OLYMPUS nebo přímo pomocí aplikace pro chytré telefony „OLYMPUS Image Share“ (OI.Share).

Příručka k funkcím fotoaparátu



Příručka k funkcím a nastavení, která vám pomůže naplno využívat funkcí fotoaparátu. Byla optimalizována pro zobrazení na mobilních zařízeních a lze ji prohlížet pomocí aplikace OI.Share.

http://cs.olympus-imaging.jp/jp/support/cs/webmanual/index.html?man=e-m1x_en



Symbole použité v tomto návodu





V tomto návodu jsou použity následující symboly:







	Tipy a další užitečné informace k používání fotoaparátu.
	Poznámky a další doplňující informace.
	Odkazy na jiné stránky v tomto návodu.





































Příručky k výrobkům	str. 2
Obsah	str. 4
Rejstřík funkcí	str. 16
Části fotoaparátu	str. 20
Obsah balení	str. 24
Než začnete	str. 25
1 Příprava	str. 27
Tuto kapitolu a další související části tohoto návodu čtete, pokud fotoaparát používáte k pořizování fotografií nebo videosekvencí.	
2 Pořizování a prohlížení fotografií	str. 51
Tato kapitola obsahuje informace o použití fotoaparátu k fotografování. Rovněž se zabývá funkcemi, které lze použít během pořizování a prohlížení fotografií.	
3 Pořizování a prohlížení videosekvencí	str. 293
Tato kapitola obsahuje informace o použití fotoaparátu k záznamu videa. Rovněž se zabývá funkcemi potřebnými k záznamu videosekvencí a jejich prohlížení ve fotoaparátu.	
4 Přizpůsobení fotoaparátu	str. 453
Přizpůsobení tlačítek a voličů na fotoaparátu vašemu stylu fotografování.	
5 Použití údajů ze senzoru prostředí	str. 567
Tato kapitola obsahuje informace o použití vestavěných senzorů a funkce GPS fotoaparátu.	
6 Připojení fotoaparátu k externím zařízením	str. 581
Připojení fotoaparátu k externím zařízením, jako počítače a displeje, pomocí kabelů nebo bezdrátové sítě.	
7 Technické poznámky	str. 631
Tato kapitola se zabývá tématy jako údržba a obsahuje seznam výchozích nastavení, který můžete číst během používání fotoaparátu.	
8 BEZPEČNOSTNÍ UPOZORNĚNÍ	str. 663
Tato kapitola obsahuje bezpečnostní upozornění ohledně používání fotoaparátu. Přečtete si je.	
9 Rejstřík	str. 671
10 Dodatky/úpravy aktualizace firmwaru	str. 679

Obsah







Příručky k výrobkům.....	2
Rejstřík funkcí	16
Součásti fotoaparátu	20
Obsah balení.....	24
Než začnete.....	25
1 Příprava	27
Přípevnění řemínku	28
Nasazení chráničů kabelu	29
Odstranění očnice	30
Vložení a vyjmutí baterií	31
Baterie a nabíječky	33
Použití nabíječky v zahraničí	33
Použití externích zdrojů napájení	34
Připojení pomocí USB	34
Volitelné napájecí adaptéry.....	35
1-1 Vkládání paměťových karet	36
Použití dvou paměťových karet	37
Paměťové karty.....	37
Formátování paměťových karet (Nast. karty)	38
1-2 Nasazení objektivu	39
Sejmutí objektivu	40
Objektivy se západkou MF	41
Výměnné objektivy	42
1-3 Použití displeje.....	43
1-4 Zapnutí fotoaparátu	44
Režim spánku	44
1-5 První nastavení.....	45
Co dělat, když nemůžete přečíst údaje na displeji	47
Korekce hodin pomocí GPS	48
1-6 Zaostření hledáčku	49

















2	Pořizování a prohlížení fotografií	51
2-1	Základní fotografování a prohlížení	52
	Pořizování snímků	52
	Držení fotoaparátu	52
	Pořizování snímků pomocí tlačítka spouště	53
	Pořizování fotografií pomocí dotykového ovládání	54
	Dálkové fotografování	55
	Prohlížení fotografií	56
	Výběr paměťové karty	57
	Nastavení hlasitosti	58
	Prohlížení pomocí dotykového ovládání	58
2-2	Nastavení snímání	59
	Přímá tlačítka	60
	Super ovládací panel / LV super ovládací panel	62
	Použití nabídek	66
	Použití živého ovládání	68
2-3	Nastavení související s kartou	71
	Možnosti ukládání ( Nastavení ukládání)	72
	Výběr karty pro fotografie ( Slot pro ukládání)	74
	Výběr slotu pro ukládání	75
	Výběr složky pro ukládání (Přiřadit složku uložení)	76
2-4	Kvalita a velikost obrazu	78
	Možnosti souboru fotografie a velikosti snímku ( )	78
	Výběr dostupných možností ( - Nastavit)	81
	Výběr hodnot pro velikosti [M] a [S] (Počet pixelů)	82
2-5	Zobrazení v hledáčku a na displeji	83
	Výběr zobrazení	83
	Výběr zobrazených informací	84
	Výběr možností zobrazení (Aut. přepínač EVF)	85
	Zobrazení snímání	86
	Simulace optického hledáčku (Simul. optický hled.)	89
2-6	Kontrola fotografií (Zobraz náhled)	90
2-7	Obnovení výchozích nastavení (Reset)	91









2-8	Výběr režimu snímání.....	93
	Automatické nastavení clony a expoziční doby (P : Program AE).....	94
	Úprava nastavení v režimu P	95
	Posunutí programu.....	95
	Výběr clony (A : AE s prioritou clony).....	96
	Úprava nastavení v režimu A	97
	Výběr expoziční doby (S : Priorita času AE).....	98
	Úprava nastavení v režimu S	100
	Volba clony a expoziční doby (M : Manuální režim).....	101
	Úprava nastavení v režimu M	102
	Použití expoziční kompenzace v režimu M	103
	Dlouhá expozice (B : BULB/TIME).....	104
	Úprava ostření během expozice (Ostření BULB/TIME).....	107
	Prolnutí světla (B : Živé kompoz. snímání).....	108
	Výběr expoziční doby (Kompozitní nastavení).....	110
	Uložení vlastních nastavení do přepínače režimů (uživatelské režimy C1/C2/C3/C4).....	111
	Uložení nastavení (přiřazení uživatelskému režimu).....	111
	Použití uživatelských režimů (C1/C2/C3/C4).....	112
2-9	Ostření.....	114
	Režim ostření ( Režim AF).....	115
	Výběr režimu oblasti AF (Režim cíle AF).....	120
	Výběr oblasti ostření (Bod cíle AF).....	123
	Vlastní oblasti AF ( Nastavení režimu cíle).....	125
	Západka MF objektivu (západka ručního ostření).....	127
	Vypnutí západky MF (západka MF).....	128
	Ostření na předem nastavenou vzdálenost (Nastavené MF).....	129
	AF s prioritou obličeje/očí.....	133
	Použití AF s prioritou obličeje/očí.....	135
	AF s přibližovacím rámečkem / přiblížením při ostření (Super Spot AF).....	136
	Přiřazení funkce [Q] (Zvětšit) ovládacímu prvku.....	136
	Použití funkce [Q] (Zvětšit).....	137
	Možnosti přiblížení při ostření (Nastavení přiblížení LV).....	139
	Nastavení ostření a expozice pomocí tlačítka AEL/AFL ( AEL/AFL).....	141
	Rozsah ostření objektivu (omezovač AF).....	143
	Citlivost sledování C-AF ( Citlivost C-AF).....	145
	Skenování objektivu C-AF (Scanner AF).....	146
	Počáteční oblast ostření C-AF ( C-AF Start ve středu).....	147
	C-AF Priorita střední oblasti ( C-AF Priorita středu).....	148
	Sledování ostření na vybrané objekty ( Sledování objektu).....	149

2-10	Režim spouště () /  / 	151
	Sériové snímání / samospoušť.....	151
	Možnosti sériového snímání ( Nastavení L /  Nastavení H)	155
	Možnosti samospouště ( Vlastní samospoušť)	157
	Potlačení nárazů závěrky (Snímání se zpožděním [])	160
	Úprava nastavení funkce Snímání se zpožděním	160
	Elektronická závěrka (Tichý [])	163
	Redukce šumu při dlouhé expozici (Redukce šumu [])	166
	Možnosti tichého režimu (Nastavení tichého [] režimu)	167
	Snížení prodlevy spouště (fotografování Pro Capture)	168
	Intervalové fotografování (Interval. / časosb. sním.)	172
	Stabilizace obrazu v režimu sériového snímání ( Stab. obrazu).....	174
	Snímková frekvence hledáčku (sn./s)	175
2-11	Stabilizace obrazu	176
	Omezení rozostření fotoaparátu ( Stab. obrazu).....	176
	Stabilizace obrazu při namáčknutí (Namáčknutí s IS).....	178
2-12	Měření a expozice	179
	Úpravy expozice (Expoziční kompenzace)	180
	Nastavení citlivosti ISO ( ISO).....	181
	Možnosti pro funkci [ ISO] > [AUTO] ( ISO-Autom. nast.).....	183
	Režim snímání a [ ISO] > [AUTO] ( ISO-Auto)	185
	Měření expozice (Měření)	186
	Aretace expozice (Aretace AE)	188
	Redukce blikání (Redukce blikání).....	190
	Redukce blikání v živém náhledu (Živ. náh. bez blikání)	190
	Redukce blikání na fotografiích (Snímání bez blikání)	191
	Redukce blikání LED osvětlení ( Kontrola blikání).....	193
	Vysoký dynamický rozsah (HDR).....	195
	Zpomalení expoziční doby v jasném světle (Snímání Live ND).....	197
	Živý náhled expozice (Zesíl. náhled).....	200
2-13	Bavy a kvalita.....	202
	Úprava odstínu ( Vyvážení bílé)	202
	Zachování teplých barev ( ^{WB} AUTO Zachovat teplé barvy).....	205
	Jemné nastavení vyvážení bílé ( Kompenzace vyvážení bílé).....	206
	Měření vyvážení bílé (Manuální vyvážení bílé  /  /  /  /  /  /  /  /  /  /  /  /  /  /  / /	

Vylepšení snímku (Režim snímku)	215
Výběr režimu snímku	217
Vytváření vlastních režimů snímku (C Vlastní režim snímku).....	219
Úprava ostrosti (Ostrost).....	220
Úprava kontrastu (Kontrast).....	221
Úprava živosti (Saturation)	222
Úprava stínování (Gradace)	223
Barevné filtry pro černobílou fotografii (Barevný filtr).....	224
Monochromatické odstíny (Monochromat. barvy).....	225
Úprava efektů i-Enhance (Efekt).....	226
Výběr tónové křivky (Kontrola přeexp. a podexp.).....	227
Odstín a saturace (Úpravy barev).....	229
Efekty „zachování barvy“ (Částečná barva).....	231
Výběr barevného prostoru (Barevný prostor)	232
2-14 Efekty.....	233
Poměr stran (Poměr stran)	233
Zoom (Digitální telekonvertor)	235
Postupné změny nastavení v sérii snímků (Bracketing).....	236
Zvýšení hloubky ostrosti (Skládané makro)	243
Překrývání snímků (Vícenásobná expozice)	246
Efekty lichoběžníku / zdůraznění perspektivy (Korekce lichoběžníku)	248
Korekce zkreslení rybiho oka (Korekce rybiho oka)	250
2-15 Fotografování s bleskem	252
Kompatibilní blesky	252
Výběr režimu blesku (⚡ Režim blesku)	254
Nastavení výkonu blesku (⚡)	259
Výběr rychlosti synchronizace blesku (⚡ X-Sync.)	260
Nastavení limitu dlouhé expozice (⚡ Dlouhá exp.)	261
Ovládání bezdrátového blesku.....	262
Blesky jiných výrobců	264
2-16 Práce s uloženými snímky	265
Výběr zobrazených informací.....	265
Zobrazení informací při prohlížení.....	266
Přiblížení (Přiblížení při prohlížení)	267
Rychlé hledání snímků (Náhledové zobrazení a zobrazení kalendáře).....	268
Otáčení snímků (Otáčení).....	269
Ochrana snímků (O).....	270
Odebrání ochrany ze všech snímků (Reset ochr.).....	271
Kopírování snímků mezi kartami (Kopie)	272
Kopírování všech snímků (Kopírovat vše).....	274



Odstraňování snímků (Smazat).....	275
Odstranění všech snímků (Smazat vše)	276
Výběr snímků ke sdílení (Příkaz sdílení).....	277
Odebrání označení sdílení ze všech snímků (Resetovat příkaz sdílení)	278
Výběr více snímků ( / Výběr kopie / Smazat vybrané / Vybrán příkaz sdílení).....	279
Přidání zvuku ke snímkům ().....	281
Automatické otáčení snímků pořízených na výšku při prohlížení ().....	283
Retušování snímků (Upravit).....	284
Retušování snímků RAW (Úpravy dat RAW).....	284
Retušování snímků JPEG (Úpravy JPEG)	287
Sloučení snímků (Překrytí snímku)	289
Výběr snímků k tisku ( —DPOF)	291
3 Pořizování a přehrávání videosekvencí.....	293
3-1 Základní nahrávání a přehrávání.....	294
Úvod do záznamu videa.....	294
Nahrávání videosekvencí	295
Držení fotoaparátu	295
Nahrávání videosekvencí pomocí dotykové obrazovky.....	295
Dálkové fotografování.....	297
Možnosti dotykové obrazovky.....	298
Přiblížení při ostření ().....	298
Použití hledáčku	299
Přehrávání videosekvencí	300
Hlasitost přehrávání	301
Přehrávání videosekvencí větších než 4 GB	301
Výběr paměťové karty.....	302
Přehrávání pomocí dotykového ovládání	303
3-2 Nastavení snímání.....	304
Přímá tlačítka	305
Dotykové ovládání (tiché ovládání).....	306
LV super ovládací panel.....	309
Použití živého ovládání	312
Použití nabídek.....	314
3-3 Nastavení související s kartou.....	316
Výběre karty pro videosekvence (Úložný slot ).....	316
Výběr slotu pro ukládání.....	318
Výběr složky pro ukládání (Přidat složku uložení).....	319

3-4	Nastavení souborů videa	321
	Velikost snímku, snímková frekvence a komprese ( )	321
	Kódy času (Nastavení kódu času).....	324
3-5	Zobrazení v hledáčku a na displeji	326
	Výběr zobrazených informací	327
	Výběr možností zobrazení (Aut. přepínač EVF).....	328
	Obrazovka snímání	329
	Obnovení výchozích nastavení (Reset)	331
3-6	Možnosti záznamu videa	332
	Výběr expozičního režimu ( Režim).....	332
	Automatické nastavení clony a expoziční doby (P : Program AE).....	334
	Výběr clony (A : AE s prioritou clony).....	335
	Výběr expoziční doby (S : Priorita času AE).....	336
	Výběr clony a expoziční doby (M : ruční expozice)	337
	Natáčení vysokorychlostních videosekvencí ( )	339
	Záznam zpomaleného nebo zrychleného videa (Zpomalené a zrychlené videosekvence).....	342
3-7	Ostření	345
	Režim ostření ( Režim AF).....	345
	Výběr režimu oblasti AF (Režim cíle AF).....	349
	Výběr oblasti ostření (Bod cíle AF).....	352
	Západka MF objektivu (západka ručního ostření)	355
	Vypnutí západky MF (západka MF)	356
	Ostření na předem nastavenou vzdálenost (Nastavené MF).....	357
	AF s prioritou tváře	360
	Používání funkce priority obličeje	361
	Citlivost sledování C-AF ( Citlivost C-AF)	362
	Rychlost ostření C-AF ( Rychlost C-AF)	363
	Automatické ostření s přibližovacím rámečkem / Automatické ostření s přibližováním.....	364
3-8	Měření a expozice	367
	Úpravy expozice (Expoziční kompenzace)	367
	Nastavení citlivosti ISO ( ISO)	369
	Automatické řízení citlivosti ISO ( ISO-Autom. nast.).....	372
	Aretace expozice (Aretace AE)	373
	Redukce blikání LED osvětlení ( Kontrola blikání).....	374
3-9	Stabilizace obrazu, barvy a kvalita	376
	Omezení rozostření fotoaparátu ( Stab. obrazu)	376
	Možnosti stabilizace obrazu ( Úroveň IS)	378
	Možnosti redukce šumu při vysoké citlivosti ISO ( Filtr šumu).....	379
	Úprava odstínu ( Vyvážení bílé).....	380
	Zachování teplých barev ( ^{WB}  Zach. teplé barvy).....	383

Kompenzace vyvážení bílé (☞ Kompenzace vyvážení bílé)	384
Jemné nastavení vyvážení bílé (☞ Vše )	385
Měření vyvážení bílé (Manuální vyvážení bílé  /  /  / )	386
Vylepšení snímku (Režim snímku)	388
Výběr režimu snímku	390
Vytváření vlastních režimů snímku (☑ Vlastní režim snímku).....	392
Kontrola přeexp. a podexp. (☞ Režim snímku)	393
Možnosti náhledu pro obrazové režimy videa	
( Asistent zobrazení).....	395
Úprava ostrosti (Ostrost)	396
Úprava kontrastu (Kontrast)	397
Úprava živosti (Saturace).....	398
Úprava stínování (Gradace).....	399
Barevné filtry pro černobílou fotografii (Barevný filtr)	400
Monochromatické odstíny (Monochromat. barvy)	401
Úprava efektů i-Enhance (Efekt)	402
Výběr tónové křivky (Kontrola přeexp. a podexp.)	403
Odstín a saturace (Úpravy barev)	405
Efekty „zachování barvy“ (Částečná barva)	407
3-10 Efekty	408
Elektronický transfokátor (☞ Rychlost el. zoomu).....	408
Nastavení zoomu během natáčení (Video )	409
Natáčení s větším poměrem přiblížení (digitální telekonvertor)	411
3-11 Zvuková nahrávka	412
Možnosti záznamu zvuku (Video )	413
Použití diktafonu Olympus LS-100	415
3-12 Přizpůsobení ovládání fotoaparátu	417
Přiřazení funkcí tlačítkům (☞ Funkce tlačítka)	417
Výběr funkce pro tlačítko spouště (☞ Funkce spouště).....	423
Přiřazení funkcí přednímu a zadnímu přepínači	
(☞ Funkce přepínače).....	424
Přizpůsobení páčky Fn (☞ Funkce Fn páčky).....	426
3-13 Nastavení zobrazení	428
Zobrazení ovládacích prvků na obrazovce (☞ Nastavení ovládání)....	428
Indikátory snímání (☞ Info nast.)	429
Možnosti zobrazení stavu baterie () Vzorec zobrazení)	431
3-14 Zařízení HDMI	432
Výstup HDMI (☞ Výstup HDMI)	432
Možnosti zobrazení na externím monitoru (HDMI).....	434















3-15	Práce s uloženými videosekvencemi	436
	Výběr zobrazených informací	436
	Zobrazení informací při přehrávání videosekvencí	437
	Rychlé hledání videosekvencí (Náhledové zobrazení a zobrazení kalendáře).....	438
	Ochrana videosekvencí (On)	439
	Odebrání ochrany ze všech snímků (Reset ochr.).....	440
	Kopírování snímků mezi kartami (Kopie)	441
	Kopírování všech snímků (Kopírovat vše).....	443
	Odstraňování snímků (Smazat).....	444
	Odstranění všech snímků (Smazat vše)	445
	Výběr videosekvencí ke sdílení (Příkaz sdílení).....	446
	Odebrání označení sdílení ze všech snímků (Resetovat příkaz sdílení)	447
	Výběr více snímků (On) / Výběr kopie / Smazat vybrané / Vybrán příkaz sdílení).....	448
	Úpravy videosekvencí (Úprava videa).....	450
	Střih videosekvencí (Střih videozáznamu).....	450
	Vytváření snímků z videosekvence (Pořízení snímku z videosekvence)	451
4	Přízpusobení fotoaparátu	453
4-1	Základní nastavení fotoaparátu (↓ Menu nastavení)	454
	Formátování paměťových karet a odstranění všech fotografií a videosekvencí (Nast. karty)	454
	Nastavení hodin fotoaparátu (🕒 Nastavení).....	455
	Výběr jazyka (🗣️ Jazyk).....	455
	Jas a odstín displeje (📺)	456
	Zobrazení po snímání (Zobraz náhled).....	456
	Možnosti bezdrátové sítě (Nastavení Wi-Fi/Bluetooth)	457
	Zobrazení verze firmwaru (Firmware)	457
4-2	Uživatelské režimy snímání	458
	Uložení nastavení do přepínače režimů (Přifadit uživatelskému režimu)	458
	Použití uživatelských režimů (C1/C2/C3/C4).....	460
4-3	Přízpusobení tlačítek a přepínačů	462
	Přirazení funkcí tlačítkům (📷 Funkce tlačítka)	463
	Možnosti multifunkčního tlačítka (Multi funkce).....	470
	Přirazení funkcí přednímu a zadnímu přepínači (📷 Funkce přepínače).....	473
	Přízpusobení páčky Fn (📷 Funkce Fn páčky)	475
4-4	„Moje nabídka“	477
	Vytvoření přízpusobené nabídky (Moje nabídka)	477

4-5	Přizpůsobení funkcí fotoaparátu	480
	Položky související s ostřením (uživatelské nabídky A1 , A2 , A3 a A4)	480
	Položky související s ovládáním (Uživatelská menu B1 a B2)	498
	Položky související se spuštěním (Uživatelská menu C1 a C2)	505
	Položky související se zobrazením, zvukem a připojením (uživatelská menu D1 , D2 , D3 a D4)	513
	Položky související s expozicí (uživatelská menu E1 , E2 a E3)	530
	Položky související s bleskem (Uživatelské menu F)	539
	Položky související s kvalitou obrazu, vyvážením bílé a barvami (Uživatelské menu G)	542
	Položky související s ukládáním a odstraňováním (Uživatelská menu H1 a H2)	547
	Položky související s hledáčkem (Uživatelské menu I)	553
	Další uživatelská nastavení (Uživatelská menu J1 , J2 a J3)	558
5	Použití údajů ze senzorů prostředí	567
5-1	Poznámky k senzorům prostředí	568
	GPS: opatření v případě použití	568
	Před použitím systému GPS (Data A-GPS)	569
	Aktualizace dat A-GPS pomocí chytrého telefonu	569
	Aktualizace dat A-GPS pomocí počítače	569
5-2	Použití senzorů prostředí	570
	Záznam údajů o poloze (Záznam polohy GPS)	570
	Protokoly senzorů prostředí	571
	Zaznamenávání dat (Záznamy senz. pole)	571
	Prohlížení údajů ze senzorů ( /Info nast.)	574
	Povolení zobrazení údajů ze senzorů	575
	Možnosti zobrazení údajů ze senzorů (Nadm. výška/Teplota)	578
	Možnosti GPS (Priorita GPS)	579
5-3	Vypnutí GPS	580
6	Připojení fotoaparátu k externím zařízením	581
6-1	Druhy připojení a software	582
	Upozornění v případě použití funkcí Wi-Fi a Bluetooth®	583
6-2	Připojení k chytrým telefonům pomocí Wi-Fi	584
	Instalace aplikací	585
	Připojení ke smartphonům (Nastavení Wi-Fi/Bluetooth)	586
	Příprava fotoaparátu (Dostupnost)	586
	Párování fotoaparátu s chytrým telefonem	587
	Připojení při vypnutém fotoaparátu (Vypnutí do pohotovostního režimu)	590



















	Kopírování snímků do smartphonů	592
	Stažení snímků vybraných pomocí aplikace OI.Share	592
	Automatické stažení	594
	Odebrání označení sdílení (Resetovat příkaz sdílení).....	595
	Dálkové fotografování pomocí chytrého telefonu	596
	Přístup k protokolům senzorů prostředí	597
	Ukončení připojení	598
	Ukončení aktuálního připojení	598
	Deaktivace funkce Wi-Fi/ Bluetooth ®	598
6-3	Připojení k počítačům pomocí Wi-Fi	600
	Instalace softwaru	601
	Příprava počítače (Windows)	602
	Párování počítače s fotoaparátem (Nové spojení).....	603
	Úprava nastavení Wi-Fi ( Wi-Fi Připojit).....	605
	Povolení funkce Wi-Fi fotoaparátu (Nastavení Wi-Fi/Bluetooth) ...	606
	Připojení pomocí (Připojit přes WPS)	607
	Ruční připojení (Ruční připojení)	609
	Výběr sítě ze seznamu (Připojení ze seznamu přístupových bodů).....	612
	Odesílání snímků bezprostředně po pořízení	614
	Ukončení připojení	616
	Ukončení aktuálního připojení	616
	Deaktivace funkcí Wi-Fi/ Bluetooth ®	617
6-4	Síťová nastavení	618
	Změna hesel (Heslo připojení)	618
	Obnovení výchozích nastavení Wi-Fi/ Bluetooth ® (Resetovat nastavení)	619
6-5	Připojení k počítačům pomocí USB	620
	Kompatibilní počítače	621
	Instalace softwaru	621
	Odesílání snímků bezprostředně po pořízení ( ).....	622
	Kopírování snímků do počítače (Paměť).....	624
6-6	Napájení fotoaparátu pomocí USB (USB Power Delivery)	625
6-7	Připojení k televizorům nebo externím displejům pomocí HDMI	626
	Prohlížení snímků na televizoru (HDMI).....	627
	Výstup HDMI	627
	Připojení fotoaparátu k televizoru	629
	Použití dálkového ovladače televizoru (HDMI Control).....	630

7	Technické poznámky	631
7-1	Skladování a údržba	632
7-2	Odstraňování závad	634
7-3	Výstrahy a chybové zprávy	637
7-4	Výchozí nastavení	640
	Ovládání / LV super ovládací panel	640
	📷 Fotografická menu	642
	📺 Nabídka videa	643
	▶ Menu přehrávání	645
	⚙ Menu nastavení	646
	⚙ Uživatelská menu	647
7-5	Kapacita paměťové karty	654
7-6	Technické údaje	656
7-7	Schéma systému	660
8	BEZPEČNOSTNÍ UPOZORNĚNÍ	663
9	Rejstřík	671
10	Dotatky/úpravy aktualizace firmwaru	679

Rejstřík funkcí

Funkce	
Režim snímání	93–110
Uživ. režim	111, 460
Zobrazení na displeji	83, 326
Zobrazení v hledáčku	83, 326
Funkce přímých tlačítek	60, 305
Živé ovládání	68, 312
LV super ovládací panel	62, 309
 Fotografické menu 1	
Obnovit / Uživ. režimy	91, 111, 331, 458, 460
Režim snímku	215, 388
 	78, 82, 213, 543
Poměr stran	233
Digitální telekonvertor	235, 411
 /  /  (Režim spouště)	151
 Fotografické menu 2	
Bracketing	236
HDR	195
Vícenásobná exp.	246
Korekce lichoběžníku	248
Snímání se zpožděním [] / Tiché []	160, 163
Snímek s vys. rozliš.	210
Snímání Live ND	197
 Nabídka videa	
 Nastavení režimu	
 Režim	332
 Kontrola blikání	374







Funkce	
 Nastavení tech. údajů	
 	321, 339
  ISO-Autom. nast.	372
 Filtr šumu	379
 Vyvážení bílé	380
 Vše 	385
   Zachovat teplé barvy	383
 Režim snímku	393
 Nastavení AF / stab. obrazu	
 Režim AF	345
 Rychlost C-AF	363
 Citlivost C-AF	362
 Stab. obrazu	376
 Úroveň stab.	378
 Tlač./přepínač/páčka	
 Funkce tlačítka	417
 Funkce přepínače	424
 Funkce páčky Fn	426
 Funkce spouště	423
 Rychlost el. zoomu	408
 Nastavení displeje	
 Nastavení ovládání	428
 Nastavení info	429
Nastavení kódu času	324
  Vzorec zobrazení	431
  Asistent zobrazení	395
Video 	413
 Výstup HDMI	432









Funkce	
▶ Nabídka prohlázení	
	283
Upravit	284
Objednávka tisku	291
Reset ochrany	271, 440
Resetovat příkaz sdílení	278, 447
Kopírovat vše	274, 443
 Připojení Wi-Fi	586
✳ Uživatelské menu	
A1 AF/MF	
 Režim AF	115
 AF+MF	481
 AEL/AFL	141
Scanner AF	146, 482
 Citlivost C-AF	145, 483
 C-AF Center Start	147, 483
 C-AF Priorita středu	148, 484
A2 AF/MF	
  Nastavení režimu	485
Volič zóny AF	486
Tl. zaostř. oblasti AF	486
 Nast. výchozí	487
 Vybrat nastavení obrazovky	488
 Nastavení režimu cíle	125, 488
  Propojení orientace 	489
A3 AF/MF	
Omezovač AF	143, 490
AF lampa	490
 Priorita obličejů	133, 360, 491
 Sledování objektu	149, 491
Doladění AF	492

Funkce	
A4 AF/MF	
Nast. vzdálenosti MF	129, 357, 494
Asistent MF	495
Západka MF	128, 356, 496
Ostřicí prstenec	496
Ostření BULB/TIME	107, 497
Reset objektivu	497
B1 Tlač./přepínač/páčka	
 Funkce tlačítka	463
 Prostřední tlačítko	499
 Směrové tlačítko	499
 Funkce přepínače	473, 500
Směr přepínače	500
 Funkce páčky Fn	475, 501
Páčka Fn / páčka vypínače	501
B2 Tlač./přepínač/páčka	
 Rychlost el. zoomu	502
Nastavení zámku ovládání	503
C1 Spoušť /  / Stab. obrazu	
Priorita spouště S-AF	505
Priorita spouště C-AF	505
 L Nastavení	155, 506
 H Nastavení	155, 507
Redukce blikání	190, 509
C2 Spoušť /  / Stab. obrazu	
 Stab. obrazu	176, 510
 Stab. obrazu	174, 511
Namáčk. se stab. obr.	178, 511
Lens I.S. Priority	512

Funkce	
D1 Disp/■) /PC	
Nastavení ovládání	513
/Info nast.	515
Nastavení režimu snímku	520
Nastavení /📶	520
Nastavení multi funkce	521
D2 Disp/■) /PC	
Zesíl. náhled	200, 521
Režim Art LV	522
sn./s	175, 522
Nastavení LV makro	139, 523
🔍 Původní nastavení	523
Nastavení	524
D3 Disp/■) /PC	
Nastavení mřížky	524
Nastavení zvýraznění	525
Nastavení histogramu	526
Průvodce režimem	526
Pom. při autoportrétu	527
D4 Disp/■) /PC	
■)	527
HDMI	434, 528, 627
Režim USB	529
E1 Exp/ISO/BULB/	
Krok EV	530
Krok ISO	530
ISO-Autom. nast.	183, 531
ISO-Auto	185, 531
Filtr šumu	532
Zpracování nízké citl. ISO	532
Redukce šumu	533

Funkce	
E2 Exp/ISO/BULB/	
Časovač BULB/TIME	533
Sledování BULB/TIME	534
Live BULB	534
Live TIME	535
Kompozitní nastavení	110, 535
Kontrola blikání	536
E3 Exp/ISO/BULB/	
Měření	186, 536
Měření AEL	537
[⋮] Bodové měření	537
Doladění expozice	538
F Vlastní	
X-Synch.	260, 539
Dlouhá exp.	261, 539
+	540
+Vyvážení bílé	540
Režim RC	541
G / Vyvážení bílé / Barva	
Nastavit	81, 542
Počet pixelů	82, 543
Korekce stínů	543
Vyvážení bílé	544
Vše	545
^{WB} _{AUTO} Zachovat teplé barvy	205
Barevný prostor	232

Funkce	
11  Nahráv./mazání	
Nastavení slotu karty	547
Název souboru	548
Upr. náz snímku	548
Nastavení dpi	549
Copyright - nastavení	549
Nastavení informací o objektivu	550
12  Nahráv./mazání	
Rychlé smazání	551
Smazat RAW+JPEG	551
Nastavení priority	552
1 EVF	
Aut. přepínač EVF	85, 328, 553
Korekce EVF	553
Styl EVF	554
 Info nastavení	555
Nastavení mřížky EVF	556
 Vodováha namáčknutí	556
Simul. optický hled.	89, 557
11  Nástroj	
Kalibrace snímače	558, 633
Čas přidržení	558
Nastavení vodováhy	559
Nastavení dotykové obrazovky	559
Vyvolání nabídky	560
Kompensace rybiho oka	250, 560

Funkce	
12  Nástroj	
Nastavení baterie	561
Podsvícené LCD	561
Úsp. režim	562
Automatické vypnutí	562
Rychlý úsporný režim	563
13  Nástroj	
Záznam polohy GPS	570
Priorita GPS	564, 579
Nadm. výška/Teplota	565, 578
Záznamy senz. pole	565, 571
Certifikace	566
Y Menu nastavení	
Nast. karty	38, 276, 445, 454
 Nastavení	455
 	455
 	456
Zobraz náhled	90, 456
Nastavení Wi-Fi/Bluetooth	457, 586, 607
Firmware	457
Moje nabídka	477

Součásti fotoaparátu

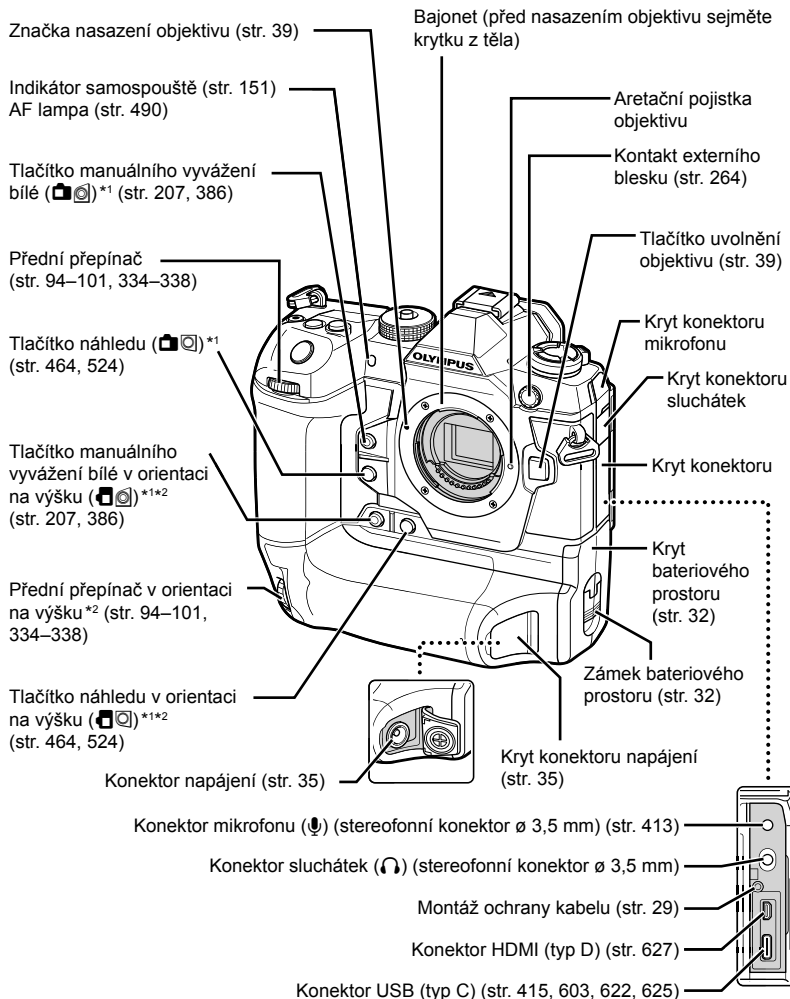

*1 Lze přiřadit jiné funkce. „Přiřazení funkcí tlačítkům (Funkce tlačítka)” (str. 463), „Přiřazení funkcí tlačítkům (Funkce tlačítka)” (str. 417)

*2 Používá se, když je fotoaparát otočený o 90° pro pořizování portrétů (snímků v orientaci na výšku). Provádí stejnou funkci jako standardní ekvivalent orientace (krajina nebo na šířku).

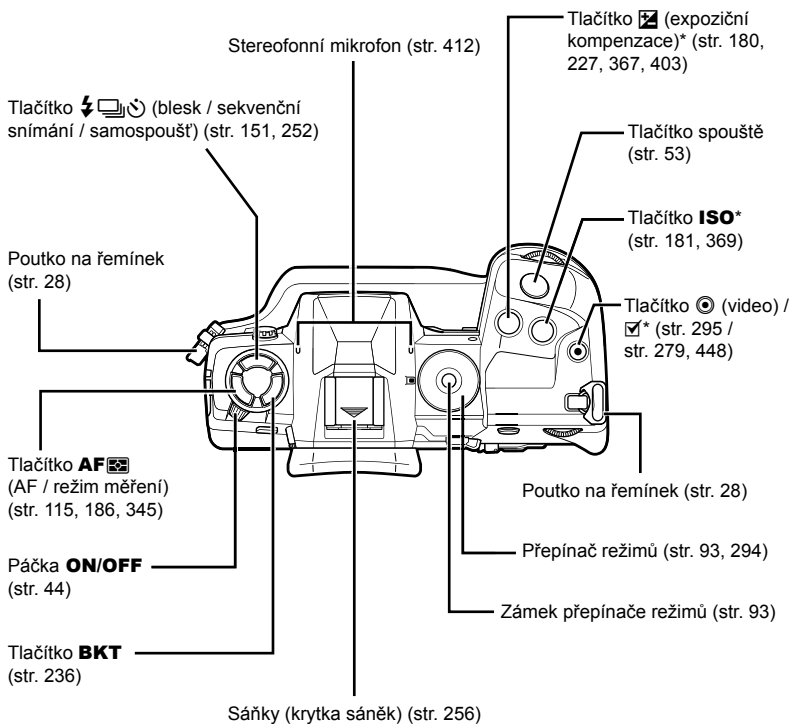

* Lze přiřadit jiné funkce. „Přiřazení funkcí tlačítkům (Funkce tlačítka)“ (str. 463), „Přiřazení funkcí tlačítkům (Funkce tlačítka)“ (str. 417)

Tlačítko **AEL/AFL** / **O** (ochrana)*1
(str. 141, 188, 373 / str. 270, 439)

Páčka **Fn** (str. 94–102,
334–338, 426, 475)

Tlačítko **Fn***1 (str. 417, 463)

Páčka zámku (str. 503)

Tlačítko **WB** / **◀** (sdílení)*1
(str. 202, 380 / str. 277, 446)

Tlačítko **CARD** (výběr karty)
(str. 75, 318)

Tlačítko **🗑️** (smazat)
(str. 275, 444)

Tlačítko **MENU**
(str. 66, 314)

Tlačítko **▶** (přehrávání) (str. 56, 300)

Víceúčelový volič v orientaci na výšku (●/⊙)*2*4
(str. 120, 123, 137, 349, 352, 410)

Tlačítko **AEL/AFL** / **O** (ochrana)
v orientaci na výšku*1*2
(str. 141, 188, 373 / str. 270, 439)

Zadní přepínač v orientaci na výšku*2
(str. 94–101, 334–338)

Zadní přepínač (str. 94–101,
334–338)

Víceúčelový volič (●/⊙)*4
(str. 120, 123, 137, 349,
352, 410)

Tlačítko **INFO**
(str. 84, 265, 436)

Indikátor
přístupu
ke kartě

Křížový ovladač (Δ ▽ ◀ ▶)*3
(str. 56, 300)

Tlačítko **OK** (str. 56, 62, 66, 300)



*1 Lze přiřadit jiné funkce. **🔗** „Přiřazení funkcí tlačítkům (Funkce tlačítka **📷**)“ (str. 463), „Přiřazení funkcí tlačítkům (Funkce tlačítka **🗑️**)“ (str. 417)

*2 Používá se, když je fotoaparát otočený o 90° pro pořizování portrétů (snímků v orientaci na výšku). Provádí stejnou funkci jako standardní ekvivalent orientace (krajina nebo na šířku).

*3 Polohám **▶** a **▽** lze přiřadit různé funkce. **🔗** „Přiřazení funkcí tlačítkům (Funkce tlačítka **📷**)“ (str. 463), „Přiřazení funkcí tlačítkům (Funkce tlačítka **🗑️**)“ (str. 417)

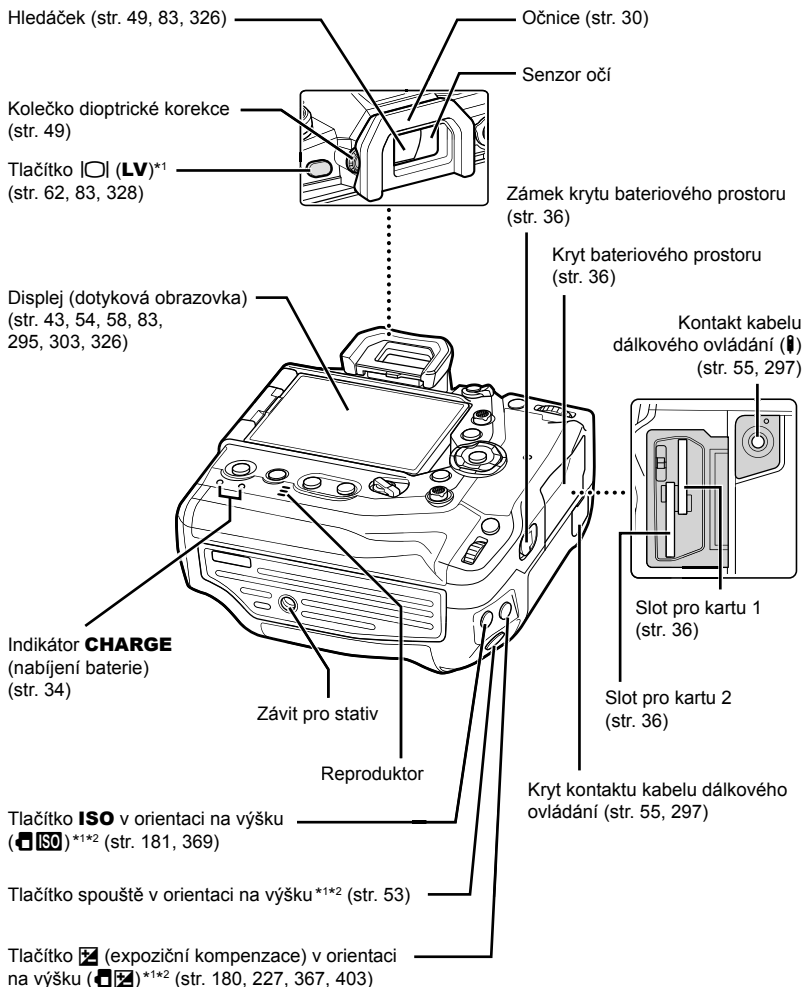
*4 Víceúčelový přepínač lze používat dvěma způsoby. Můžete na něj položit prst a otáčet jím v požadovaném směru (⊙). Rovněž můžete stisknout střed vícenásobného voliče podobně jako tlačítko (●).



*1 Lze přiřadit jiné funkce.  „Přiřazení funkcí tlačítkům (Funkce tlačítka )“ (str. 463), „Přiřazení funkcí tlačítkům (Funkce tlačítka )“ (str. 417)

*2 Používá se, když je fotoaparát otočený o 90° pro pořizování portrétů (snímků v orientaci na výšku). Provádí stejnou funkci jako standardní ekvivalent orientace (krajina nebo na šířku).

Obsah balení

Po zakoupení obsahuje balení fotoaparátu následující příslušenství. Pokud zjistíte, že je cokoli poškozeno nebo chybí, obraťte se na místního prodejce.

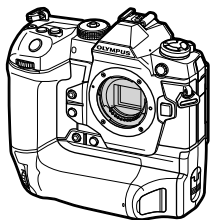

Fotoaparát



Krytka těla*1



Očnice EP-17*1



Krytka sáněk*1

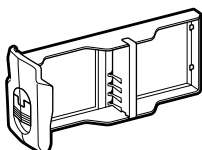

Kazeta s baterií*1

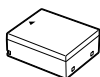

Lithium-iontová
nabíjecí baterie
BLH-1*2



Nabíječka BCH-1 pro
lithium-iontové baterie*2



Kabelová úchytka
CC-1



Ochrana kabelu CP-1

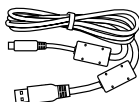

Kabel USB
CB-USB11



Řemínek

Základní návod

• Záruční list

*1 Krytka těla, očnice, kryt sáněk a kazeta s baterií jsou dodávány připevněné nebo vložené do fotoaparátu.

*2 Fotoaparát je dodáván se dvěma nabíjecími bateriemi a dvěma nabíječkami.

Čtěte a dodržujte bezpečnostní upozornění

Abyste předešli nesprávnému použití, které může mít za následek požár nebo jiné poškození majetku či zranění vaší osoby nebo jiných osob, čtěte před použitím fotoaparátu celou kapitolu „8 BEZPEČNOSTNÍ UPOZORNĚNÍ“ (str. 663).

Během použití tohoto fotoaparátu čtěte tento návod, aby bylo zajištěno správné a bezpečné použití. Návod po přečtení uchovávejte na bezpečném místě.

Společnost Olympus nepřijímá žádnou zodpovědnost za porušení místních předpisů v důsledku používání tohoto výrobku mimo zemi nebo oblast, kde byl zakoupen.

- Používáním těchto funkcí mimo zemi nebo oblast, kde byl výrobek zakoupen, můžete porušovat místní předpisy související s bezdrátovým připojením; Před použitím se informujte u místních úřadů. Společnost Olympus nenesे žádnou zodpovědnost za porušování místních předpisů ze strany uživatele.

Bezdrátová síť, Bluetooth® a GPS

Fotoaparát je vybaven vestavěnou bezdrátovou sítí, funkcemi **Bluetooth®** a **GPS**. Používáním těchto funkcí mimo zemi nebo oblast, kde byl výrobek zakoupen, můžete porušovat místní předpisy související s bezdrátovým připojením; Před použitím se informujte u místních úřadů. Společnost Olympus nenesе žádnou zodpovědnost za porušování místních předpisů ze strany uživatele.

V oblastech, kde je zakázáno použití bezdrátové sítě LAN, funkcí **Bluetooth®** a **GPS**, tyto funkce vypněte.  „5 Použití údajů ze senzorů prostředí“ (str. 567), „6 Připojení fotoaparátu k externím zařízením“ (str. 581)

■ Registrace uživatele

Informace o registraci produktů OLYMPUS najdete na webové stránce společnosti OLYMPUS.

1 Příprava

Tuto kapitolu čtete, pokud pořizujete fotografie nebo natáčíte videosekvence.

Přípevnění řemínku

- 1** Před připevněním řemínku vyjměte konec ze zádržného poutka a řemínek povolte dle vyobrazení.

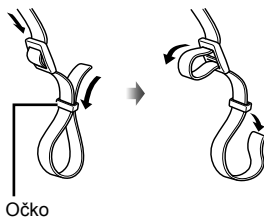

- 2** Protáhněte konec řemínku očkem a zpět zádržným poutkem.



- 3** Protáhněte konec řemínku přezkou a utáhněte dle vyobrazení.

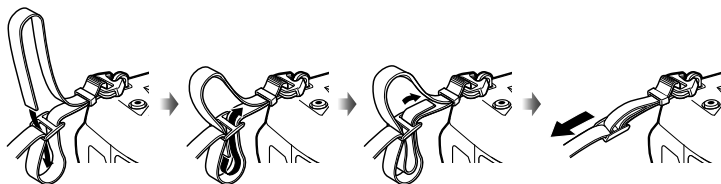

- Upevněte druhý konec řemínku do druhého oka.
- Po připevnění řemínku za něj pevně zatáhněte, aby se neuvolnil.

Nasazení chráničů kabelu

Dodávané chrániče kabelu nasadte v případě připojení dodávaných kabelů USB a HDMI. Tím zabráníte nechtěnému odpojení a poškození konektorů.

- 1 Připevněte k fotoaparátu ochranu kabelu.

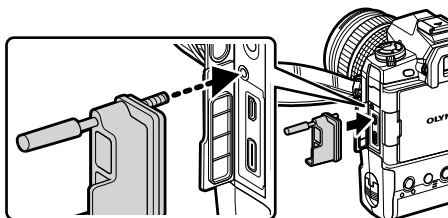

- 2 Utáhněte šroubek.

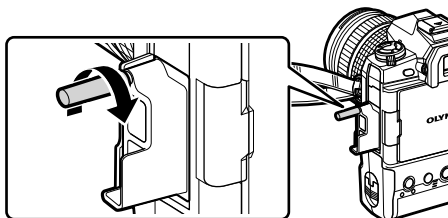

- 3 Nasadte kabelovou úchytku na kabel a připevněte ji k řemínku.
 - Úchytka se připevňuje k přezce.

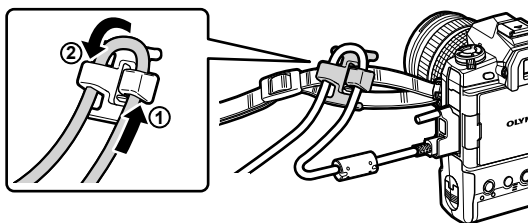

Odstranění očnice

Očnici lze sejmout z okuláru hledáčku dle vyobrazení.

1 Dle vyobrazení zatlačte nahoru.

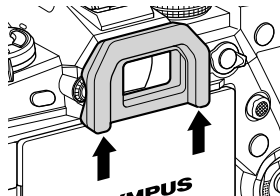

2 Při opětovném nasazení nasuňte očnici dolů po vodítkách.

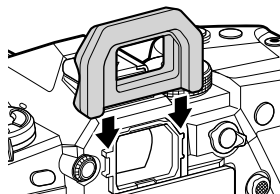

1

Vložení a vyjmutí baterií

Fotoaparát lze používat až se dvěma bateriemi najednou. Rovněž jej lze používat s jednou baterií.

1 Baterie nabíjte.

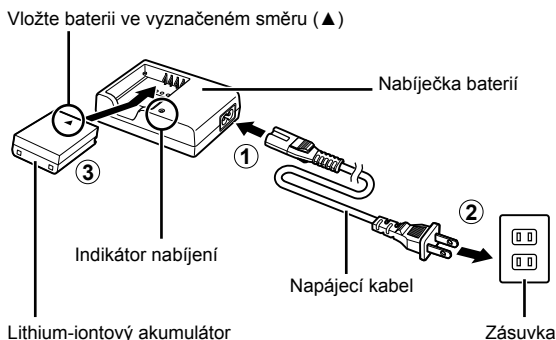

- Baterie se nabíjí asi za 2 hodiny. Stav nabíjení je indikován následovně:

Indikátor nabíjení	Stav nabíjení	
Bliká oranžově jednou za sekundu	Nabíjení	Nabito na méně než 50 %
Bliká oranžově dvakrát za sekundu		Nabito na 50–79 %
Bliká oranžově třikrát za sekundu		Nabito na 80–99 %
Svítil zeleně	Nabíjení bylo dokončeno	
Bliká zeleně pětkrát za sekundu	Chyba nabíjení	

- Po dokončení nabíjení nabíječku odpojte od sítě.
- Baterie vložené do fotoaparátu se nabíjejí, pokud je fotoaparát napájený z napájecího adaptéru nebo připojený k externímu zařízení pomocí USB. ➡ „Vyjmutí baterií“ (str. 33), „Volitelné napájecí adaptéry“ (str. 35), „6-6 Napájení fotoaparátu pomocí USB (USB Power Delivery)“ (str. 625)

2 Přesvědčte se, že je fotoaparát vypnutý.

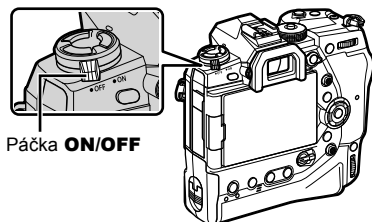

- 3** Odjistěte kryt prostoru pro baterie a vyjměte kazetu s bateriemi.

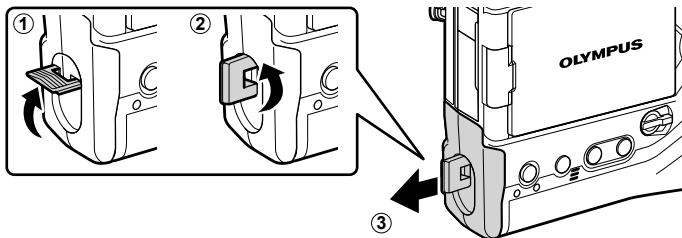

- 4** Vložte baterie do kazety.

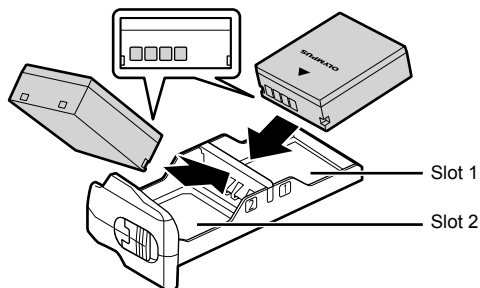

- 5** Vložte kazetu s bateriemi do fotoaparátu a zajistěte kryt prostoru pro baterie.

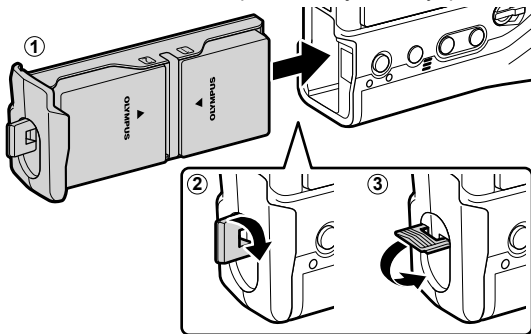

- Doporučujeme před delším používáním fotoaparátu připravit náhradní plně nabitě baterie k výměně pro případ, že se aktuální baterie vybijí.
- Viz „Baterie a nabíječky“ (str. 33).
- Pokud jsou vloženy dvě baterie, pořadí, ve kterém se použijí, lze zvolit v menu.  [Nastavení baterie] (str. 561)

■ Vyjmutí baterií

Chcete-li vyjmout baterie z kazety, posuňte je směrem ke konektorům a poté je vytáhněte.

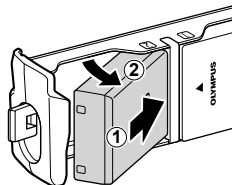

Baterie a nabíječky

- Fotoaparát používá dvě lithium-iontové baterie Olympus. Používejte pouze originální baterie značky Olympus.
- Spotřeba fotoaparátu se mění dle podmínek použití.
- Následující činnosti mají za následek výrazně vyšší spotřebu i v případě, že nefotografujete ani nenatáčíte video:
 - Držení namáčknutého tlačítka spouště pro opakované automatické ostření
 - Prohlížení snímků na displeji po delší dobu
 - Používání funkcí Wi-Fi, **Bluetooth**® nebo GPS
 - Ponechání fotoaparátu připojeného k počítači
- Pokud se baterie vybijí, fotoaparát se může bez varování vypnout.
- Baterie nejsou po zakoupení zcela nabité. Před prvním použitím je nabijte pomocí nabíječky.
- Pokud hodláte fotoaparát odložit po dobu jednoho měsíce nebo déle, baterie vyjměte. Ponechání baterií ve fotoaparátu po delší dobu zkracuje jejich životnost a může časem způsobit jejich nefunkčnost.
- Nabíjení dodávaných baterií pomocí dodávaných nabíječek trvá asi dvě hodiny.
- Používejte pouze nabíječky, které jsou určeny konkrétně pro dodané baterie. Stejně tak používejte výhradně baterie, které jsou určeny konkrétně pro dodané nabíječky.
- Nekompatibilní baterie mohou během použití vybuchnout (nebo se protrhnout).
- Během přípravy baterií k likvidaci postupujte podle pokynů v části „BEZPEČNOSTNÍ UPOZORNĚNÍ“ (str. 664).

Použití nabíječky v zahraničí

- Nabíječka může být použita ve většině sítí s napětím od 100 V do 240 V střídavého proudu (50/60 Hz) po celém světě. V závislosti na zemi nebo oblasti, v níž se nacházíte, však může být síťová zástrčka tvarována jinak a nabíječka může vyžadovat odpovídající adaptér síťové zástrčky.
- Nepoužívejte běžně dostupné cestovní adaptéry, protože by mohlo dojít k poruše nabíječky.

Použití externích zdrojů napájení

Připojení pomocí USB

Baterie vložené do fotoaparátu se nabíjejí, když jej připojíte k napájecímu adaptéru USB, počítači nebo jinému zařízení USB pomocí kabelu USB. Baterie se nabíjejí pouze v době, kdy je fotoaparát vypnutý.

K nabíjení fotoaparátu lze použít také zařízení, která podporují standard USB Power Delivery (USB PD).  „6-6 Nabíjení fotoaparátu pomocí USB (USB Power Delivery)“ (str. 625)

■ Nabíjení pomocí USB

1 Přesvědčte se, že je fotoaparát vypnutý.



2 Připojte fotoaparát k externímu zařízení pomocí rozhraní USB.

- V případě připojení kabelu USB použijte dodávanou ochranu kabelu a kabelovou úchytku, abyste předešli poškození konektorů.  „Nasazení chráničů kabelu“ (str. 29)

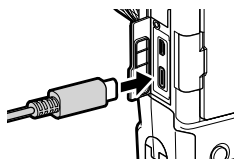

- Během nabíjení svítí indikátory nabíjení **CHARGE**. Doba nabíjení závisí na výstupu zařízení USB. Indikátory postupně zhasínají, dokud baterie nejsou zcela nabitě.
- Pokud je vložena pouze jedna baterie, fotoaparát nabíjí baterii ve slotu, který je obsazený.

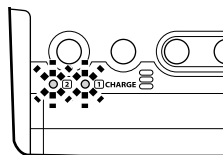

3 Po zapnutí fotoaparátu se nabíjení ukončí.

- Baterie nelze nabíjet pomocí USB, když je fotoaparát zapnutý.
- Dojde-li k chybě nabíjení, indikátory nabíjení **CHARGE** blikají. Odpojte a znovu připojte kabel USB.
- Nabíjení pomocí USB je k dispozici, pokud je teplota baterie mezi 0 a 40 °C.



- Pokud jste připojeni současně k napájecímu adaptéru a k zařízení USB, fotoaparát přijímá napájení pouze z napájecího adaptéru.
- Přívod napájení se ukončí, když jsou baterie nabitě. Pro obnovení nabíjení odpojte a znovu připojte kabel USB.
- Baterie se nebudou nabíjet, pokud je fotoaparát vypnutý a probíhá ukládání snímků do chytrého telefonu pomocí připojení Wi-Fi (automatické ukládání na pozadí).  „Připojení při vypnutém fotoaparátu (Vypnutí do pohotovostního režimu)“ (str. 590)

■ Napájení fotoaparátu pomocí USB

Fotoaparát lze napájet pomocí powerbanky nebo podobných zařízení připojených prostřednictvím rozhraní USB. Zařízení musí:

Standard: Podporovat standard USB Power Delivery (USB PD)

Výstup: Poskytovat výstup 9 V / 3 A, 15 V / 2 A nebo 15 V / 3 A

Další informace viz „6-6 Napájení fotoaparátu pomocí USB (USB Power Delivery)“ (str. 625).

Volitelné napájecí adaptéry

Pokud jsou ve fotoaparátu vloženy baterie, lze je nabíjet pomocí volitelného napájecího adaptéru AC-5 (nabíjení v přístroji). Napájecí adaptér lze použít také k napájení fotoaparátu. V případě napájení napájecím adaptérem lze fotoaparát používat, i když nejsou vloženy baterie. Používejte pouze napájecí adaptéry určené k použití s tímto fotoaparátem. Napájecí kabel dodávaný s napájecím adaptérem nelze používat s jinými zařízeními.

1

1 Přesvědčte se, že je fotoaparát vypnutý.



2 Otevřete kryt konektoru napájení.

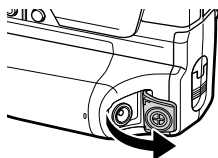

3 Připojte adaptér AC-5 zapojením napájecího konektoru do zdíčky na fotoaparátu.

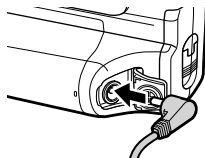

- Baterie se nabíjejí, když je fotoaparát vypnutý.
- Když se napájecí adaptér nepoužívá, pevně uzavřete kryt napájecího konektoru.
- Pokud jsou ve fotoaparátu vloženy baterie, během nabíjení svítí indikátory nabíjení **CHARGE**. Indikátory postupně zhasínají, dokud baterie nejsou zcela nabitě.
- Pokud je vložena pouze jedna baterie, fotoaparát nabíjí baterii ve slotu, který je obsazený.
- Nabíjení pomocí napájecího adaptéru je k dispozici, pokud je teplota baterie mezi 0 a 40 °C.



- Baterie se nebudou nabíjet, pokud je fotoaparát vypnutý a probíhá ukládání snímků do chytrého telefonu pomocí připojení Wi-Fi (automatické ukládání na pozadí).  „Připojení při vypnutí fotoaparátu (Vypnutí do pohotovostního režimu)“ (str. 590)

1-1 Vkládání paměťových karet

Fotoaparát používá paměťové karty SD, SDHC nebo SDXC jiných výrobců, splňující normu SD (Secure Digital). Před použitím čtěte část „Paměťové karty“ (str. 37).

1 Přesvědčte se, že je fotoaparát vypnutý.

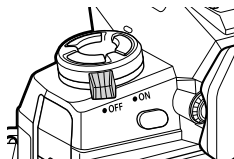

2 Otočte západku krytu prostoru pro karty dle vyobrazení (1, 2) a otevřete kryt prostoru pro karty (3).

- Fotoaparát disponuje dvěma sloty na kartu.

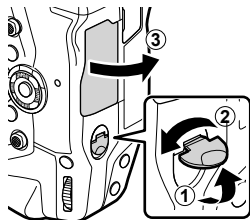

3 Zasuňte kartu do slotu, dokud nezapadne na své místo.

- Před vkládáním nebo vyjímáním paměťových karet fotoaparát vypněte.
- Nepokoušejte se silou vkládat poškozené nebo zdeformované karty. Pokud tak učiníte, může dojít k poškození slotů.

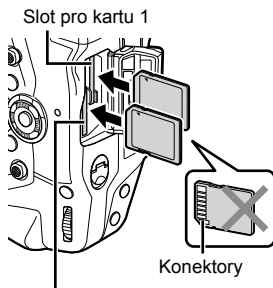

Slot pro kartu 2

4 Uzavřete kryt prostoru pro karty.

- Zatlačte na uzavřený kryt, aby zapadl na své místo.
- Před použitím fotoaparátu se ujistěte, že je kryt zavřený.

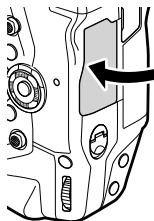

- Před prvním použitím naformátujte paměťové karty ve fotoaparátu (str. 38).

■ Vyjímání paměťových karet

Zatačte na kartu, aby se vysunula. Kartu lze poté vyjmout rukou.

- Nikdy nevyjímejte baterie ani paměťové karty, když svítí indikátor přístupu ke kartě nebo je zobrazena indikace přístupu k paměťové kartě (str. 86, 88, 329, 330).

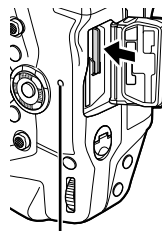

Indikátor přístupu ke kartě

Použití dvou paměťových karet

Když jsou vloženy dvě paměťové karty, můžete zvolit způsob použití obou karet dle vašich potřeb.  [Nastavení slotu karty] (str. 547)

- Záznam pouze na vybranou kartu
- Záznam probíhá na vybranou kartu až do jejího zaplnění, poté se ukládá na druhou kartu
- Záznam snímků s různými velikostmi nebo kompresním poměrem na různé karty
- Záznam kopií každého snímku na obě karty

Další informace o výběru účelu karty viz „2-3 Nastavení související s kartou“ (str. 71).

Paměťové karty























































Tento návod označuje paměťová zařízení jako „paměťové karty“.

Fotoaparát používá paměťové karty SD, SDHC nebo SDXC

jiných výrobců, které splňují standard SD (Secure Digital).

Aktuální informace získáte na webu společnosti Olympus.



- Při záznamu videa použijte paměťovou kartu s rychlostí třídy 10 nebo vyšší.
- Paměťovou kartu s rychlostí UHS-II nebo UHS-I třídy 3 či vyšší použijte, pokud:
 - Nahráváte videosekvence se zvolenou možností [4K] nebo [C4K] pod položkou   /
 - Nahráváte videosekvence se zvolenou možností [A-I] (All-Intra) v nastavení přenosové rychlosti                          
-                           (str. 321)
- Některá data zůstávají dostupná i po zformátování paměťových karet nebo odstranění snímků. Pro ochranu osobních informací v případě likvidace paměťovou kartu zničte nebo učiňte další opatření, aby data nebylo možné obnovit.
- Paměťové karty SD jsou vybaveny přepínačem na ochranu proti zápisu. Pokud je tento přepínač v poloze „LOCK“ (Zámek), nelze na kartu zapisovat data. Aby byl opět možný zápis na kartu, vraťte přepínač do původní polohy.



Formátování paměťových karet (Nast. karty)

Nově zakoupené karty nebo karty, které byly použity v jiném fotoaparátu či zařízení, zformátujte ve fotoaparátu.

Formátováním odstraníte veškerá data z karty, včetně chráněných snímků.

Před formátováním se ujistěte, že karta neobsahuje žádné důležité soubory.

Po prvním zapnutí zobrazí fotoaparát zprávu s výzvou ke konfiguraci základních nastavení; kartu neformátujte, dokud tento úvodní postup nedokončíte.

 „1-5 První nastavení“ (str. 45)

1 Stisknutím tlačítka **MENU** zobrazíte nabídky.

- Informace o používání nabídek viz „Použití nabídek“ (str. 66).

2 V menu nastavení  označte položku [Nast. karty] a stiskněte tlačítko **OK**.

- Pokud jsou vloženy dvě paměťové karty, jedna ve slotu 1 a druhá ve slotu 2, budou zobrazeny možnosti [Vyberte kartu k nastavení]. Označte požadovaný slot a stiskněte tlačítko **OK**.
- Pokud karta již obsahuje data, zobrazí se menu. Označte položku [Formátovat] a stiskněte tlačítko **OK**.

3 Označte možnost [Ano] a stiskněte tlačítko **OK**.

- Fotoaparát kartu zformátuje.

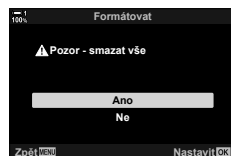
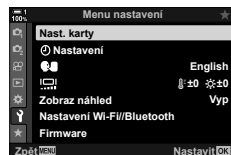

1-2 Nasazení objektivu

- 1 Ujistěte se, že je fotoaparát vypnutý.

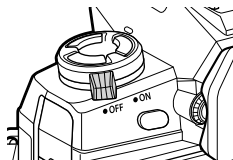

- 2 Sejměte zadní krytku z objektivu a krytku těla fotoaparátu.

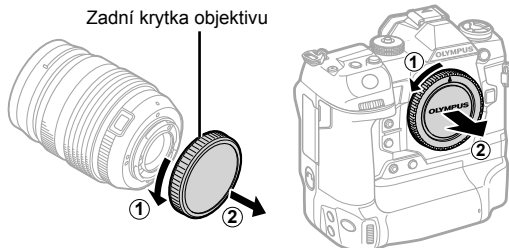

- 3 Zarovnejte (červenou) značku pro nasazení na objektivu s (červenou) značkou pro nasazení na těle fotoaparátu. Pak zasuňte objektiv do bajonetu objektivu na fotoaparátu.

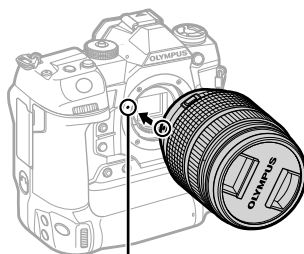

Značka připojení objektivu

- 4 Otáčejte objektivem dle vyobrazení, dokud nezapadne na své místo.

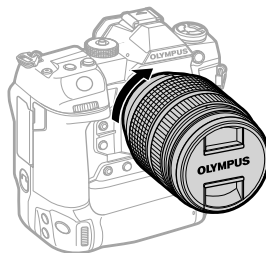

5 Sejměte přední krytku objektivu.

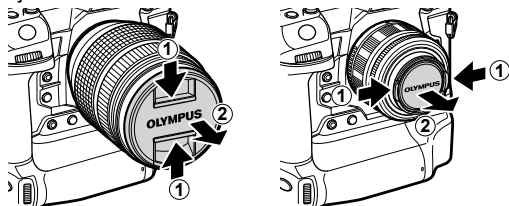

- Dejte pozor, abyste při nasazování objektivu nestiskli tlačítko pro uvolnění objektivu.
- Nedotýkejte se vnitřních částí fotoaparátu.

Sejmutí objektivu

1

1 Přesvědčte se, že je fotoaparát vypnutý.

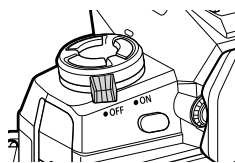

2 Držte tlačítko pro uvolnění objektivu a otáčejte objektivem dle vyobrazení.

Tlačítko uvolnění objektivu

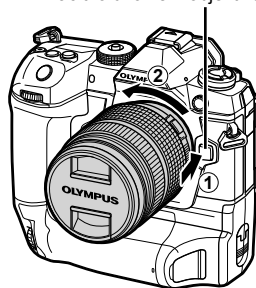

Objektivy se západkou MF

Mechanismus „západky MF“ (západka ručního ostření) na objektivě se západkou MF lze použít k snadnému přepínání mezi automatickým a ručním ostřením pouhým posunutím ostřicího prstence.

- Před fotografováním zkontrolujte polohu západky MF.
- Posunutím ostřicího prstence do polohy AF/MF na konci objektivu vyberete automatické ostření, zatímco posunutím do polohy MF blíže k tělu fotoaparátu zvolíte ruční ostření bez ohledu na režim ostření vybraný pomocí fotoaparátu.

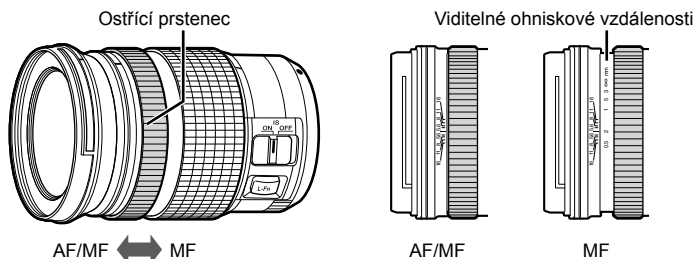

- Výběrem možnosti [MF] nebo [PreMF] pro nastavení režimu ostření na fotoaparátu vypnete automatické ostření i v případě, že je ostřicí prstenc v poloze AF/MF.

Výměnné objektivy



Fotoaparát lze používat s výměnnými objektivy, určenými výhradně pro použití se systémem „Micro Four Thirds“, který lze rozpoznat podle ochranné známky M.ZUIKO DIGITAL nebo pomocí loga zobrazeného napravo.

Použít lze také objektivy systémů Four Thirds a OM. Je nutné použít adaptér (k zakoupení samostatně).

- Abyste předešli vniknutí prachu nebo jiných cizích materiálů do fotoaparátu, v době, kdy jsou objektiv nebo krytka těla sejmuté, miřte bajonetem objektivu dolů.
- Nesnímejte krytku ani nevyměňujte objektivy v prašném prostředí.
- Když je objektiv nasazený na fotoaparátu, neřiďte jím na slunce. Sluneční světlo soustředěné pomocí objektivu může vést k poruše výrobku nebo dokonce k požáru.
- Neztraťte krytku těla nebo zadní krytku objektivu.
- Abyste předešli vniknutí prachu do fotoaparátu, nasadte krytku těla, když není nasazený objektiv.

Kompatibilita objektivů

Objektivy	Fotoaparát	Kompatibilní	AF	Měření
Objektiv systému Micro Four Thirds	Fotoaparát systému Micro Four Thirds	Ano	Ano	Ano
Objektiv systému Four Thirds		Nutný adaptér bajonetu	Ano*1	Ano
Objektiv systému OM		Ne	Ano*2	

*1 Není dostupné během záznamu videa.

*2 Nedosahuje přesných výsledků.

1-3 Použití displeje

Otočením displeje lze dosáhnout pohodlnějšího zobrazení. Úhel displeje lze upravit dle podmínek v době fotografování.

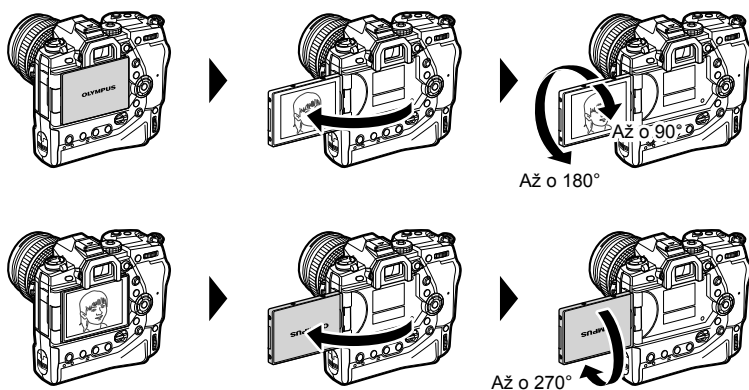

- Displejem otáčejte jemně v rozsahu jeho pohybu. Snaha otáčet displejem mimo níže vyobrazené limity může vést k poškození konektorů.

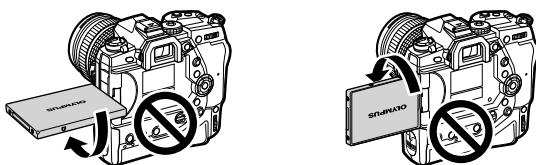

- Fotoaparát lze nakonfigurovat, aby zobrazoval převrácený snímek pohledu skrz objektiv nebo automaticky maximálně oddálil zvětšení na objektivěch s elektronickým transfokátorem, pokud je displej otočený pro pořízení autoportrétu. [Pom. při autoportrétu] (str. 527)

1-4 Zapnutí fotoaparátu

Otočte páčku **ON/OFF** do polohy **ON** (Zapnuto).

- Fotoaparát se zapne a displej se rozsvítí.
- Chcete-li fotoaparát vypnout, otočte páčku do polohy **OFF**.

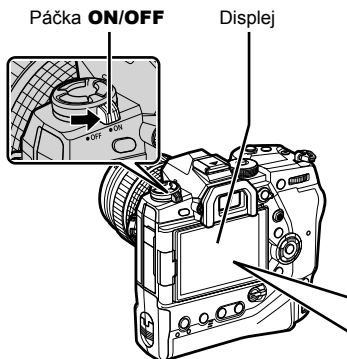

Zobrazení stavu baterie

Stav aktuální baterie a číslo slotu, ve kterém je vložena, se zobrazuje na displeji. Úroveň nabití se zobrazuje v krocích po 10. Když úroveň dosáhne hodnoty 10 %, indikátor začne blikat červeně.

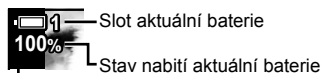

- Pokud je položka [Nastavení Wi-Fi/Bluetooth] > [Pohotov. rež. při vyp.] nastavená na možnost [Zap] (povoleno), zapínání fotoaparátu může trvat déle. „Připojení při vypnutém fotoaparátu (Vypnutí do pohotovostního režimu)“ (str. 590)

Režim spánku

Pokud po nastavenou dobu nejsou použity žádné ovládací prvky, fotoaparát automaticky přejde do klidového režimu, aby se snížilo vybíjení baterií. Označuje se jako „režim spánku“.

- Když fotoaparát přejde do režimu spánku, monitor se vypne a činnost bude pozastavena. Stiskem spouště nebo tlačítka fotoaparát znovu aktivujete.
- Pokud nebudou po nastavenou dobu po přechodu fotoaparátu do režimu spánku provedeny žádné operace, fotoaparát se automaticky vypne. Fotoaparát lze znovu aktivovat opětovným zapnutím.
- Pokud je položka [Nastavení Wi-Fi/Bluetooth] > [Pohotov. rež. při vyp.] nastavena na možnost [Zap] (povoleno), obnovení fotoaparátu z režimu spánku může trvat déle. „Připojení při vypnutém fotoaparátu (Vypnutí do pohotovostního režimu)“ (str. 590)
- Prodlouhu před přechodem fotoaparátu do režimu spánku nebo automatickým vypnutím lze nastavit v uživatelském menu . Ve výchozím nastavení fotoaparát přejde do režimu spánku po jedné minutě a automaticky se vypne po čtyřech hodinách. [Úsp. režim] (str. 562) a [Automatické vypnutí] (str. 562)

1-5 První nastavení

Po prvním zapnutí vás fotoaparát vyzve k výběru jazyka a nastavení hodin.

- Aktuální čas a datum se ukládají do každého pořízeného snímku.
- Názvy souborů obsahují aktuální datum. Před použitím fotoaparátu nastavte hodiny. Některé funkce jsou dostupné pouze v případě, že jsou hodiny nastavené.

- 1** Když fotoaparát zobrazuje výzvu k nastavení jazyka, stiskněte tlačítko **OK**.

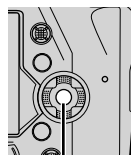
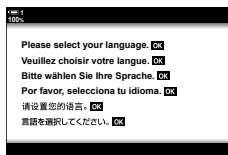

Tlačítko **OK**

- 2** Označte požadovaný jazyk pomocí kurzorového kříže ($\Delta \nabla \triangleleft \triangleright$) nebo předního či zadního přepínače.

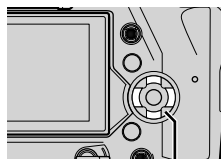

Křížový ovladač

- Dialog výběru jazyka obsahuje dvě stránky možností. Požadovaný jazyk označte pomocí tlačítek $\Delta \nabla \triangleleft \triangleright$ nebo předním či zadním přepínačem.

Kurzor



3 Po označení požadovaného jazyka stiskněte tlačítko **OK**.

- Pokud stisknete tlačítko spouště před stiskem tlačítka **OK**, fotoaparát se vrátí do režimu snímání bez výběru jazyka. Výběr jazyka lze zobrazit opětovným vypnutím a zapnutím fotoaparátu; poté lze celý postup zopakovat od bodu 1.
- Změnu jazyka je možné kdykoli provést v menu nastavení \ddot{y} . $\left[\text{☰} \right]$ (str. 455)



4 Zvolte čas a datum.

- Položky označujte pomocí tlačítek $\triangleleft \triangleright$.
- Označenou položku upravte tlačítky $\triangle \nabla$.
- Hodiny je možné kdykoli seřadit v menu nastavení \ddot{y} . $\left[\text{☰} \right]$ [Nastavení \odot] (str. 455)
- Po dokončení nastavení stiskněte tlačítko **OK**.

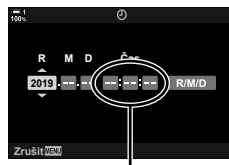

24hodinový čas

5 Označte časové pásmo tlačítky $\triangle \nabla$ a stiskněte tlačítko **OK**.

- Stiskem tlačítka **INFO** povolíte nebo zakázete letní čas.

6 Hodiny nastavíte stiskem tlačítka **OK**.

- Pokud fotoaparát ponecháte bez vložených baterií, může dojít k resetování hodin.
- Dle potřeby před záznamem videosekvencí zvolte snímkovou frekvenci. $\left[\text{☰} \right]$ $\left[\text{☰} \right]$ (str. 321)



- Hodiny se mohou automaticky aktualizovat podle GPS. $\left[\text{☰} \right]$ „Korekce hodin pomocí GPS“ (str. 48)

Co dělat, když nemůžete přečíst údaje na displeji

Pokud vidíte neznámé znaky nebo slova v cizích jazycích, zřejmě jste nezvolili požadovaný jazyk. Pomocí níže uvedeného postupu vyberte jiný jazyk.

- 1 Stiskem tlačítka **MENU** zobrazíte menu.

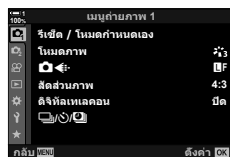
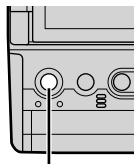

Tlačítko **MENU**

- 2 Označte kartu **Y** (nastavení) pomocí tlačítek Δ ∇ na kurzorovém kříži a stiskněte tlačítko **OK**.

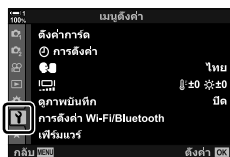
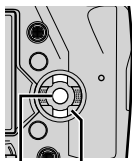

Křížový ovladač

Tlačítko **OK**

- 3 Označte možnost **[CS]** pomocí tlačítek Δ ∇ a stiskněte tlačítko **OK**.



- 4 Označte požadovaný jazyk pomocí tlačítek Δ ∇ \triangleleft \triangleright a stiskněte tlačítko **OK**.





Korekce hodin pomocí GPS

GPS lze použít ke korekci hodin. Informace o čase a datu získané prostřednictvím GPS se použijí k automatické korekci hodin, když je fotoaparát zapnutý. Časové pásmo je třeba předem nastavit pomocí volby [Časové pásmo].  „Výběr jazyka (🗺️ Jazyk)“ (str. 455)

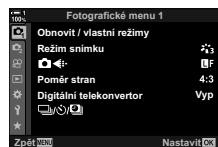
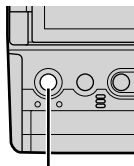
- 1 Stiskem tlačítka **MENU** zobrazíte menu.



Tlačítko **MENU**

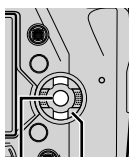

- 2 Označte kartu  (nastavení) pomocí tlačítek   na kurzorovém kříži a stiskněte tlačítko **OK**.



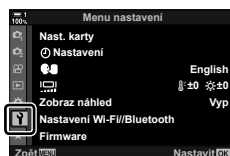

Křížový ovladač



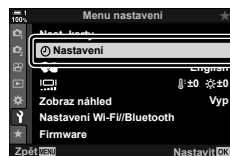

Tlačítko **OK**

- 3 Označte možnost [ Nastavení] pomocí tlačítek   a stiskněte tlačítko **OK**.

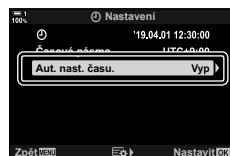

- 4 Označte možnost [Aut. nast. času] pomocí tlačítek   a stiskněte tlačítko **OK**.



- 5 Označte možnost [Zap] pomocí tlačítek   a stiskněte tlačítko **OK**.



1-6 Zaostření hledáčku

Ve výchozím nastavení přiložením oka k hledáčku automaticky zapnete zobrazení. Pokud obraz není ostrý, proveďte dioptrickou korekci hledáčku.

- Otáčejte kolečkem dioptrické korekce, dokud obraz v hledáčku není ostrý.
- Během nastavení úhlu displeje se hledáček může vypnout.
- Fotoaparát lze nakonfigurovat, aby automaticky nepřepínal mezi zobrazením na displeji a v hledáčku.
👁️ [Aut. přepínač EVF] (str. 553)

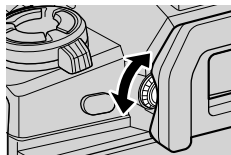

2

Pořizování a prohlížení fotografií

Tato kapitola obsahuje informace o použití fotoaparátu k fotografování. Rovněž se zabývá funkcemi, které lze použít během pořizování a prohlížení fotografií.

2-1 Základní fotografování a prohlížení

V této části jsou uvedeny informace o základním fotografování a prohlížení, s jejichž pomocí můžete fotoaparát začít ihned používat. Rovněž obsahuje základní informace o tématech, jako použití dotykové obrazovky a přepínání paměťových karet.

2

Pořizování snímků

Držení fotoaparátu

Dávejte pozor, aby vaše prsty nebo jiné předměty, jako řemínek fotoaparátu, nezakrývaly objektiv nebo pomocnou AF lampu.

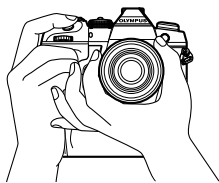

Orientace na šířku

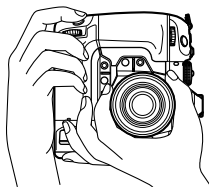

Orientace na výšku

- Abyste zabránili nechtěné aktivaci funkcí, můžete uzamknout ovládací prvky fotoaparátu pomocí páčky zámku. Lze zvolit, které ovládací prvky budou uzamčeny.

 [C-LOCK Nastavení] (str. 503)

Pořizování snímků pomocí tlačítka spouště

Zaberte objektu v hledáčku a pořídte snímek pomocí tlačítka spouště. Záběr zkomponujte tak, aby byl rámeček AF umístěný na objektu, a před pořizemím snímku zaostřete.

1 Zaostřit.

- Stisknete tlačítko spouště k první zarážce (označováno jako „namáčknutí“). Zobrazí se indikátor zaostření (●) a zóna AF pro zaostřenou oblast se rozsvítí.



- Pokud fotoaparát nedokáže zaostřit, indikátor zaostření zablíká.
- Rámeček AF se mění podle možnosti zvolené pro režim zóny AF. Režim zóny AF je implicitně nastavený na [·] (jedna oblast). Plochu pokrytou oblastí AF lze zvolit na displeji výběru oblasti AF (str. 120). Rámeček AF se nezobrazí, pokud je zvolen režim cíle AF [ALL] (všechny oblasti).

2 Pořídte snímek.

- Namáčknuté tlačítko spouště domáčkněte nadoraz („domáčkněte tlačítko spouště“).
- Závěrka se uvolní a fotografie bude pořízena.

2

Namáčknutí a domáčknutí tlačítka spouště

Fotoaparát disponuje dvoupolohovým tlačítkem spouště. Mírné stisknutí tlačítka je označováno jako „namáčknutí“, zatímco stisknutí až nadoraz se označuje jako „domáčknutí“.



- Fotografie se zobrazí na displeji. Zobrazení snímků po pořizení můžete vypnout nebo nastavit, jak dlouho mají být zobrazeny. [Zobraz náhled] (str. 90).
- Stisknutím tlačítka [] (prohlížení) zobrazíte po fotografování snímky uložené na paměťové kartě. Snímky můžete kontrolovat, i když fotoaparát ukládá velké množství fotografií pořizovaných během sériového fotografování a podobně. Některé možnosti prohlížení nejsou k dispozici.



Pořizování fotografií pomocí dotykového ovládání

Zkomponujte záběr na displeji a klepnutím na objekt na displeji provedete zaostření a pořízení snímku. Dotykové ovládání lze použít také k umístění nebo přiblížení oblasti AF.

■ Volby dotykové spouště

Klepnutím na položku  na displeji vyberte možnost.

- Vybraná možnost se změní po každém klepnutí na .

	Klepnutím na objekt provedete zaostření a pořízení snímku.
	Dotyková spoušť je vypnutá.
	Klepnutím umístíte cíl AF a zaostřete. Pomocí prstu můžete změnit velikost nebo umístění rámečku AF. Snímek pořídíte stisknutím tlačítka spouště.

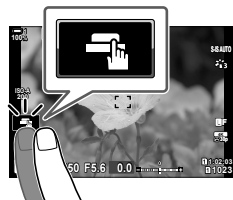



2

■ Přiblížení při ostření ()

1 Klepněte na fotografovaný objekt.

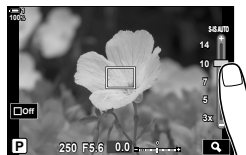
- Zobrazí se oblast AF.
- Upravte velikost oblasti pomocí posuvníku.
- Chcete-li oblast skryt, klepněte na .



2 Po úpravě velikosti oblasti pomocí posuvníku klepněte na  a oblast se přiblíží.

- Když je přiblížení aktivní, můžete posouváním prstu pohybovat obrazem.
- Pro opuštění přiblížení klepněte na .

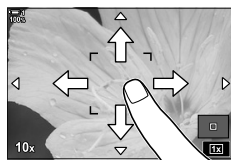

- Dotykové ovládání není v některých situacích dostupné, např.:
 - Na displeji měření manuálního vyvážení bílé
 - Když používáte tlačítka a přepínače na fotoaparátu
- Nedotýkejte se displeje nehty nebo ostrými předměty.
- Dotykové ovládání nemusí fungovat dle očekávání, pokud nosíte rukavice nebo je na displeji nalepená ochranná fólie.



- Dotykové ovládání lze vypnout.  [Dotyková obrazovka] (str. 559)

Dálkové fotografování

Dálkové fotografování lze použít, pokud fotografujete noční záběry, pro makrofotografii nebo v jiných situacích, kdy chcete předejít rozostření snímků způsobenému ovládáním spouště. Můžete použít buď volitelné ovládání na kabelu RM-CB2, nebo pořizovat snímky na dálku prostřednictvím bezdrátového připojení s použitím aplikace pro chytré telefony OI.Share.

■ Pomocí ovládání na kabelu

Otevřete krytku kontaktu kabelu dálkového ovládání a připojte kabel.

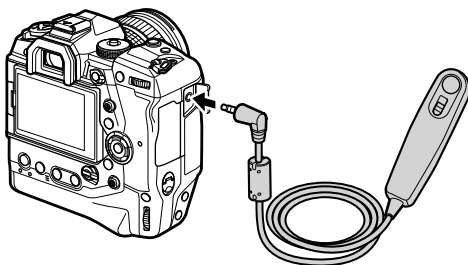



■ Pomocí aplikace OI.Share

Je třeba nakonfigurovat fotoaparát pro připojení k chytrému telefonu. Nejprve nainstalujte do chytrého telefonu aplikaci OI.Share. ➡ „6-2 Připojení k chytrým telefonům pomocí Wi-Fi“ (str. 584)

Prohlížení fotografií

Fotografie uložené na paměťových kartách můžete prohlížet.

1 Stiskněte tlačítko .

- Zobrazí se poslední pořízený snímek (prohlížení po jednotlivých snímcích).
- K prohlížení dalších snímků použijte víceúčelový volič () , přední přepínač () nebo tlačítka  na kurzorovém kříži.
- Pro návrat na obrazovku snímání namáčknete tlačítko spouště.



Přehrávání jednoho snímku

Zobrazení předchozího snímku   Zobrazení dalšího snímku

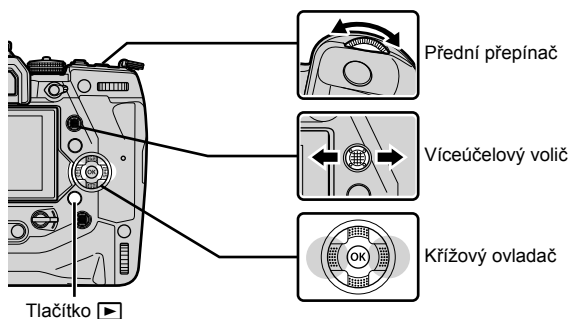



2

2 Otáčením zadního přepínače () můžete přepínat mezi obrazovkami prohlížení.

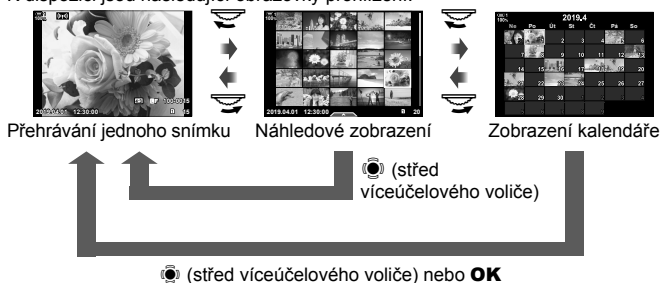
- K dispozici jsou následující obrazovky prohlížení:



- Pro návrat k prohlížení jednotlivých snímků z náhledového zobrazení stiskněte víceúčelový volič.
- Pro návrat k prohlížení jednotlivých snímků z kalendářového zobrazení stiskněte tlačítko **OK**.
- Pomocí možnosti /[Info nast.] (str. 515) > [Nast.] v  Uživatelském menu **D1** zvolte počet snímků zobrazených na každé stránce náhledového zobrazení.

- 3** Namáčknutím tlačítka spouště ukončíte přehrávání a přejdete na obrazovku snímání.



- Stisknutím tlačítka  (prohlížení) zobrazíte po fotografování snímky uložené na paměťové kartě. Snímky můžete kontrolovat, i když fotoaparát ukládá velké množství fotografií pořízených během sériového fotografování a podobně. Některé možnosti prohlížení nejsou k dispozici.

Výběr paměťové karty

Pokud jsou vloženy dvě paměťové karty, můžete během prohlížení přepínat mezi snímky na jedné nebo na druhé kartě.

- 1** Stisknutím tlačítka  zahajte prohlížení.



- 2** Držte tlačítko **CARD** (výběr karty) a otáčením předním či zadním přepínačem zvolte slot karty; poté tlačítko **CARD** uvolněte.

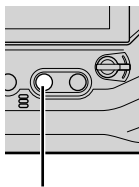

Tlačítko **CARD**

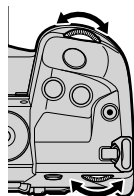



- Číslo aktuálně vybraného slotu je zobrazeno na obrazovce prohlížení.



Aktuální slot



- Fotoaparát automaticky přepíná mezi poslední fotografií na první paměťové kartě a první fotografií na druhé kartě.







- Chcete-li zvolit kartu použitou pro prohlížení, když je stisknuto tlačítko , použijte položku [Nastavení slotu karty] (str. 547)
- Karty lze přepínat také pomocí tlačítka . Podržte tlačítko  a otáčením předního nebo zadního přepínače přepněte kartu v průběhu prohlížení.

Nastavení hlasitosti

Nastavení hlasitosti přehrávání pro zvuk nahraný u snímků.

K fotografiím můžete po pořízení přidat také zvuk.   (str. 281)



- 1 Stisknutím tlačítka  zahajte prohlížení.
- 2 Stiskněte tlačítka  nebo  na kurzorovém kříži.
 - Stiskem tlačítka  zvýšíte hlasitost, tlačítkem  ji snížíte.



Prohlížení pomocí dotykového ovládání

Dotykové ovládání lze použít k přiblížení, pohybu po snímcích a k procházení snímků během prohlížení.

■ Prohlížení jednotlivých snímků

- 1 Stisknutím tlačítka  zahajte prohlížení.
- 2 Klepněte na displej a posouvejte prstem doleva nebo doprava.
 - Přejetím prstem doleva zobrazíte další snímek, přejetím doprava zobrazíte předchozí snímek.
- 3 Znovu klepněte na displej.
 - Zobrazí se posuvník a ikona .
- 4 Pohybuje posuvníkem nahoru nebo dolů.
 - Posunutím nahoru snímek přiblížíte, posunutím dolů jej oddálíte.
- 5 Když je snímek přiblížený, můžete jej pohybem prstu po displeji posouvat.
 - Dvojitým lehkým klepnutím přiblížíte vybrané místo. Opakováním postupu provedete oddálení.
 - Dotykové ovládání je dostupné také při prohlížení náhledů. Posunutím nahoru nebo dolů přepínáte stránky.

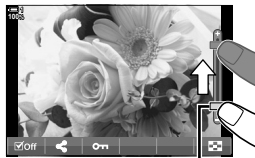

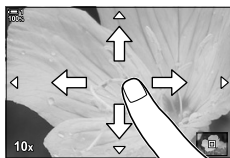

Posuvník



2-2 Nastavení snímání

Fotoaparát nabízí mnoho funkcí souvisejících s fotografováním. V závislosti na tom, jak často je používáte, můžete k těmto funkcím přistupovat pomocí tlačítek, ikon na displeji nebo nabídek, které lze použít k podrobnému nastavení.





Způsob	Popis
Přímá tlačítka	Změna nastavení přímo pomocí tlačítek, včetně níže uvedených. Často používané funkce jsou přiřazeny tlačítkům pro rychlý přístup během fotografování přes hledáček. <ul style="list-style-type: none">• Tlačítka AF , WB a  a 
LV super ovládací panel / ovládání	Vyberte ze seznamu nastavení se zobrazením aktuálního stavu fotoaparátu. Můžete také prohlížet aktuální nastavení fotoaparátu.
Ovládání	Úprava nastavení během zobrazení objektu na displeji.
Nabídky	Úprava nastavení z nabídek zobrazených na displeji.



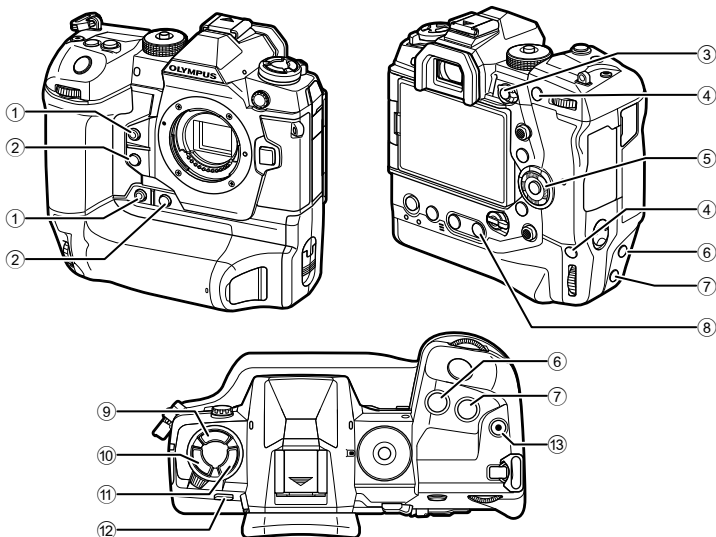

Přímá tlačítka

Často používané funkce jsou přiřazeny tlačítkům. Ta jsou označována jako „přímá tlačítka“. Zahmuta jsou níže uvedená tlačítka, která lze použít k základnímu nastavení fotoaparátu.

Fotoaparát disponuje tlačítky pro záběry pořizované v orientaci na šířku a dalšími, která usnadňují použití fotoaparátu při orientaci na výšku. Pokud není uvedeno jinak, lze použít obě možnosti.



Přímé tlačítko	Přiřazená funkce	
① Tlačítko  *	Manuální vyvážení bílé (One Touch)	207, 386
② Tlačítko  *	Náhled	464
③ Tlačítko Fn	[::] (Výběr oblasti AF)	123
④ Tlačítko AEL/AFL *	AEL/AFL	141, 188
⑤ Křížový ovladač	[::] (Výběr oblasti AF)	123
⑥ Tlačítko  *	Expoziční kompenzace	180, 227
⑦ Tlačítko ISO *	Citlivost ISO	181
⑧ Tlačítko WB	Vyvážení bílé	202

Přímé tlačítko	Přiřazená funkce	
9 Tlačítko 	Blesk / sekvenční snímání / samospoušť	151
10 Tlačítko AF 	AF / Režim měření	115, 186
11 Tlačítko BKT	Bracketing	236
12 Tlačítko  (LV)	Výběr zobrazení (displej/hledáček)	62, 83
13 Tlačítko 	Záznam videosekvencí	294

* Rovněž přiřazeno tlačítku pro použití v případě otočení fotoaparátu pro pořizování snímků na výšku.  „Součásti fotoaparátu“ (str. 20)

1 Stiskněte požadované tlačítko.

- Fotoaparát zobrazí možnosti pro zvolenou funkci.

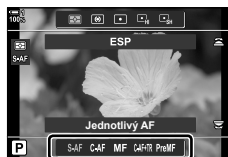



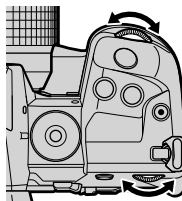

Možnosti

2 Otáčením předního nebo zadního přepínače vyberte požadovanou možnost.

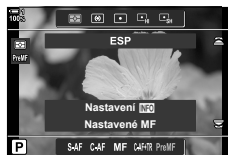

- Pro některé funkce mohou být k dispozici další možnosti. V takovém případě je lze zobrazit stiskem tlačítka **INFO**.
- Nastavení lze vybrat také podržením tlačítka a otáčením předním nebo zadním přepínačem. Uvolněním tlačítka opustíte seznam možností a vrátíte se na obrazovku snímání.



- Abyste zabránili nechtěné aktivaci funkcí, můžete uzamknout ovládací prvky fotoaparátu pomocí páčky zámku. Můžete zvolit, které ovládací prvky se uzamknou.  [C-LOCK Nastavení] (str. 503)
- Tlačítkům lze přiřadit různé funkce.   Uživatelské menu **B1**  Funkce tlačítka] (str. 463)

Super ovládací panel / LV super ovládací panel

Super ovládací panel / LV super ovládací panel zobrazuje nastavení snímání a jejich aktuální hodnoty. LV super ovládací panel použijte, pokud komponujete záběry na displeji („živý náhled“), super ovládací panel při komponování záběrů v hledáčku.

Pokyny v tomto návodu se týkají LV super ovládacího panelu.

- Stiskem tlačítka  (**LV**) během živého náhledu aktivujete fotografování přes hledáček a zobrazíte na displeji LV super ovládací panel.



Fotografování s živým náhledem

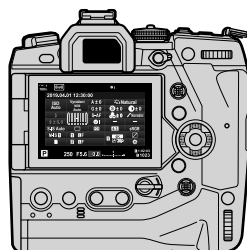

Fotografování přes hledáček
(když je hledáček zapnutý,
displej se vypne)

LV Super ovládací panel (fotografování s živým náhledem)

Chcete-li na displeji zobrazit LV super ovládací panel, stiskněte během živého náhledu tlačítko **OK**.



OK



Super ovládací panel (fotografování přes hledáček)

Když zabíráte objekty v hledáčku, na displeji se vždy zobrazuje LV super ovládací panel.



OK



■ Použití super ovládacího panelu / LV super ovládacího panelu

1 Stiskněte tlačítko **OK**.

- Stisknete-li tlačítko během živého náhledu, zobrazí se na displeji živé ovládání.
- Bude označeno poslední použité nastavení.

Kurzor

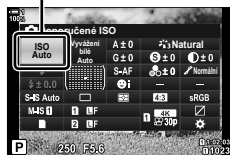

2 Otáčením zadního přepínače nebo klepnutím vyberte nastavení na displeji.

- Vybrané nastavení se označí.
- Nastavení lze označit také víceúčelovým voličem nebo kurzorovým křížem (△ ▽ ◀ ▶).



3 Otáčením předního přepínače změňte označené nastavení.

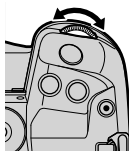

4 Namáčknutím tlačítka spouště přijmete aktuální nastavení a opustíte LV super ovládací panel.

- Pokud používáte super ovládací panel, kurzor zmizí a nastavení se ukončí.

2

Další možnosti

Stisknutím tlačítka **OK** v druhém kroku zobrazíte možnosti pro označené nastavení. V některých případech lze zobrazit další možnosti stiskem tlačítka **INFO**.

Tlačítko **INFO**

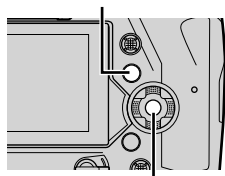

Tlačítko **OK**



[📷 Stab. obrazu]

- Místo tlačítka **OK** lze použít dotykové ovládání. Dvojím lehkým klepnutím na požadované nastavení zobrazíte možnosti.

■ Nastavení dostupná na super ovládacím panelu / LV super ovládacím panelu

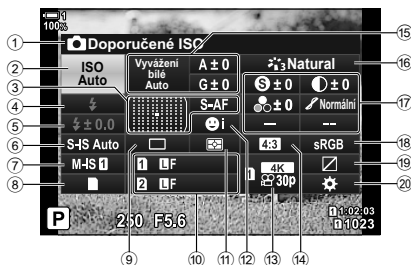

- | | | | | | | | | | | | | | | | | | | | | | | |
|---|--------------------------------|------------------------------------|---|--------------------------------|---------------------------------|--|---|--------------------------------|------------------------------|------------------------------|------------------------------|--------------------------------|-------------------------------|------------------------------|------------------------------|-------------------------------------|--|-------------------------------------|-----------------------------------|---|--|------------------------------|
| ① Aktuálně zvolená možnost | ⑩ Kvalita obrazu.....str. 78 | ⑫ ☺ priorita obličejů.....str. 133 | ⑬ 📷 kvalita obrazu* ¹str. 321, 339 | ⑭ Poměr stranstr. 233 | ⑮ 📷 vyvážení bíléstr. 202 | ⑯ 📷 kompenzace vyvážení bíléstr. 206 | ⑰ 📷 Teplota barev* ²str. 202 | ⑱ 📷 Režim snímkustr. 215 | ⑲ 📷 Ostroststr. 220 | ⑳ 📷 Kontraststr. 221 | 📷 Saturacestr. 222 | 📷 Tónová gradacestr. 223 | 📷 Barevný filtrstr. 224 | 📷 Odstínstr. 225 | 📷 Efektstr. 226 | 📷 Barva* ³str. 231 | 📷 Barva/živě* ⁴str. 229 | 📷 Efekt* ⁵str. 226 | ⑲ 📷 Barevný prostorstr. 232 | ⑲ 📷 Kontrola přeexp. a podexp.str. 227 | ⑳ 📷 Přiřazení ovládacích prvkůstr. 463 | |
| ② Citlivost ISOstr. 181 | ⑪ Režim měřenístr. 186 | ⑬ 📷 Režim bleskustr. 254 | ⑭ 📷 Režim měřenístr. 186 | ⑮ 📷 Režim bleskustr. 254 | ⑯ 📷 Režim měřenístr. 186 | ⑰ 📷 Režim bleskustr. 254 | ⑱ 📷 Režim měřenístr. 186 | 📷 Režim cíle AF.....str. 120 | 📷 Režim bleskustr. 254 | 📷 Režim cíle AF.....str. 120 | 📷 Režim bleskustr. 254 | 📷 Režim cíle AF.....str. 120 | 📷 Režim bleskustr. 254 | 📷 Režim cíle AF.....str. 120 | 📷 Režim bleskustr. 254 | 📷 Režim cíle AF.....str. 120 | 📷 Režim bleskustr. 254 | 📷 Režim cíle AF.....str. 120 | 📷 Režim bleskustr. 254 | 📷 Režim cíle AF.....str. 120 | 📷 Režim bleskustr. 254 | 📷 Režim cíle AF.....str. 120 |
| ③ 📷 režim AFstr. 115 | ⑫ 📷 Režim bleskustr. 254 | ⑬ 📷 Režim cíle AF.....str. 120 | ⑭ 📷 Režim bleskustr. 254 | ⑮ 📷 Režim cíle AF.....str. 120 | ⑯ 📷 Režim bleskustr. 254 | ⑰ 📷 Režim cíle AF.....str. 120 | ⑱ 📷 Režim bleskustr. 254 | 📷 Režim cíle AF.....str. 120 | 📷 Režim bleskustr. 254 | 📷 Režim cíle AF.....str. 120 | 📷 Režim bleskustr. 254 | 📷 Režim cíle AF.....str. 120 | 📷 Režim bleskustr. 254 | 📷 Režim cíle AF.....str. 120 | 📷 Režim bleskustr. 254 | 📷 Režim cíle AF.....str. 120 | 📷 Režim bleskustr. 254 | 📷 Režim cíle AF.....str. 120 | 📷 Režim bleskustr. 254 | 📷 Režim cíle AF.....str. 120 | 📷 Režim bleskustr. 254 | 📷 Režim cíle AF.....str. 120 |
| ④ Režim bleskustr. 254 | ⑬ 📷 Režim cíle AF.....str. 120 | ⑭ 📷 Režim bleskustr. 254 | ⑮ 📷 Režim cíle AF.....str. 120 | ⑯ 📷 Režim bleskustr. 254 | ⑰ 📷 Režim cíle AF.....str. 120 | ⑱ 📷 Režim bleskustr. 254 | 📷 Režim cíle AF.....str. 120 | 📷 Režim bleskustr. 254 | 📷 Režim cíle AF.....str. 120 | 📷 Režim bleskustr. 254 | 📷 Režim cíle AF.....str. 120 | 📷 Režim bleskustr. 254 | 📷 Režim cíle AF.....str. 120 | 📷 Režim bleskustr. 254 | 📷 Režim cíle AF.....str. 120 | 📷 Režim bleskustr. 254 | 📷 Režim cíle AF.....str. 120 | 📷 Režim bleskustr. 254 | 📷 Režim cíle AF.....str. 120 | 📷 Režim bleskustr. 254 | 📷 Režim cíle AF.....str. 120 | 📷 Režim bleskustr. 254 |
| ⑤ Kompenzace bleskustr. 259 | ⑭ 📷 Režim bleskustr. 254 | ⑮ 📷 Režim cíle AF.....str. 120 | ⑯ 📷 Režim bleskustr. 254 | ⑰ 📷 Režim cíle AF.....str. 120 | ⑱ 📷 Režim bleskustr. 254 | 📷 Režim cíle AF.....str. 120 | 📷 Režim bleskustr. 254 | 📷 Režim cíle AF.....str. 120 | 📷 Režim bleskustr. 254 | 📷 Režim cíle AF.....str. 120 | 📷 Režim bleskustr. 254 | 📷 Režim cíle AF.....str. 120 | 📷 Režim bleskustr. 254 | 📷 Režim cíle AF.....str. 120 | 📷 Režim bleskustr. 254 | 📷 Režim cíle AF.....str. 120 | 📷 Režim bleskustr. 254 | 📷 Režim cíle AF.....str. 120 | 📷 Režim bleskustr. 254 | 📷 Režim cíle AF.....str. 120 | 📷 Režim bleskustr. 254 | 📷 Režim cíle AF.....str. 120 |
| ⑥ Ruční nastavení výkonu bleskustr. 257 | ⑮ 📷 Režim cíle AF.....str. 120 | ⑯ 📷 Režim bleskustr. 254 | ⑰ 📷 Režim cíle AF.....str. 120 | ⑱ 📷 Režim bleskustr. 254 | 📷 Režim cíle AF.....str. 120 | 📷 Režim bleskustr. 254 | 📷 Režim cíle AF.....str. 120 | 📷 Režim bleskustr. 254 | 📷 Režim cíle AF.....str. 120 | 📷 Režim bleskustr. 254 | 📷 Režim cíle AF.....str. 120 | 📷 Režim bleskustr. 254 | 📷 Režim cíle AF.....str. 120 | 📷 Režim bleskustr. 254 | 📷 Režim cíle AF.....str. 120 | 📷 Režim bleskustr. 254 | 📷 Režim cíle AF.....str. 120 | 📷 Režim bleskustr. 254 | 📷 Režim cíle AF.....str. 120 | 📷 Režim bleskustr. 254 | 📷 Režim cíle AF.....str. 120 | 📷 Režim bleskustr. 254 |
| ⑦ 📷 stabilizace obrazustr. 176 | ⑯ 📷 Režim bleskustr. 254 | ⑰ 📷 Režim cíle AF.....str. 120 | ⑱ 📷 Režim bleskustr. 254 | 📷 Režim cíle AF.....str. 120 | 📷 Režim bleskustr. 254 | 📷 Režim cíle AF.....str. 120 | 📷 Režim bleskustr. 254 | 📷 Režim cíle AF.....str. 120 | 📷 Režim bleskustr. 254 | 📷 Režim cíle AF.....str. 120 | 📷 Režim bleskustr. 254 | 📷 Režim cíle AF.....str. 120 | 📷 Režim bleskustr. 254 | 📷 Režim cíle AF.....str. 120 | 📷 Režim bleskustr. 254 | 📷 Režim cíle AF.....str. 120 | 📷 Režim bleskustr. 254 | 📷 Režim cíle AF.....str. 120 | 📷 Režim bleskustr. 254 | 📷 Režim cíle AF.....str. 120 | 📷 Režim bleskustr. 254 | 📷 Režim cíle AF.....str. 120 |
| ⑧ 📷 stab. obrazu* ¹str. 376 | ⑰ 📷 Režim cíle AF.....str. 120 | ⑱ 📷 Režim bleskustr. 254 | 📷 Režim cíle AF.....str. 120 | 📷 Režim bleskustr. 254 | 📷 Režim cíle AF.....str. 120 | 📷 Režim bleskustr. 254 | 📷 Režim cíle AF.....str. 120 | 📷 Režim bleskustr. 254 | 📷 Režim cíle AF.....str. 120 | 📷 Režim bleskustr. 254 | 📷 Režim cíle AF.....str. 120 | 📷 Režim bleskustr. 254 | 📷 Režim cíle AF.....str. 120 | 📷 Režim bleskustr. 254 | 📷 Režim cíle AF.....str. 120 | 📷 Režim bleskustr. 254 | 📷 Režim cíle AF.....str. 120 | 📷 Režim bleskustr. 254 | 📷 Režim cíle AF.....str. 120 | 📷 Režim bleskustr. 254 | 📷 Režim cíle AF.....str. 120 | 📷 Režim bleskustr. 254 |
| ⑧ 📷 možnosti ukládánístr. 72 | ⑱ 📷 Režim bleskustr. 254 | 📷 Režim cíle AF.....str. 120 | 📷 Režim bleskustr. 254 | 📷 Režim cíle AF.....str. 120 | 📷 Režim bleskustr. 254 | 📷 Režim cíle AF.....str. 120 | 📷 Režim bleskustr. 254 | 📷 Režim cíle AF.....str. 120 | 📷 Režim bleskustr. 254 | 📷 Režim cíle AF.....str. 120 | 📷 Režim bleskustr. 254 | 📷 Režim cíle AF.....str. 120 | 📷 Režim bleskustr. 254 | 📷 Režim cíle AF.....str. 120 | 📷 Režim bleskustr. 254 | 📷 Režim cíle AF.....str. 120 | 📷 Režim bleskustr. 254 | 📷 Režim cíle AF.....str. 120 | 📷 Režim bleskustr. 254 | 📷 Režim cíle AF.....str. 120 | 📷 Režim bleskustr. 254 | 📷 Režim cíle AF.....str. 120 |
| ⑨ Režim spouště (sekvenční snímání / samospoušť).....str. 151 | 📷 Režim cíle AF.....str. 120 | 📷 Režim bleskustr. 254 | 📷 Režim cíle AF.....str. 120 | 📷 Režim bleskustr. 254 | 📷 Režim cíle AF.....str. 120 | 📷 Režim bleskustr. 254 | 📷 Režim cíle AF.....str. 120 | 📷 Režim bleskustr. 254 | 📷 Režim cíle AF.....str. 120 | 📷 Režim bleskustr. 254 | 📷 Režim cíle AF.....str. 120 | 📷 Režim bleskustr. 254 | 📷 Režim cíle AF.....str. 120 | 📷 Režim bleskustr. 254 | 📷 Režim cíle AF.....str. 120 | 📷 Režim bleskustr. 254 | 📷 Režim cíle AF.....str. 120 | 📷 Režim bleskustr. 254 | 📷 Režim cíle AF.....str. 120 | 📷 Režim bleskustr. 254 | 📷 Režim cíle AF.....str. 120 | 📷 Režim bleskustr. 254 |

*1 Nastavení označená ikonou „📷“ (video) jsou určena pro záznam videosekvencí. Viz „3 Pořizování a přehrávání videosekvencí“ (str. 293).

*2 Zobrazí se, pokud je pod položkou 📷 vyvážení bílé nastavena možnost CWB (vlastní vyvážení bílé).

*3 Zobrazí se, pokud je vybraná možnost „Částečná barva“.

*4 Zobrazí se, pokud je vybraná možnost „Úpravy barev“.

*5 Zobrazí se, pokud je vybraný umělecký filtr.

Použití nabídek

Položky neuvedené na ovládacích panelech najdete v nabídkách, včetně položek pro úpravu nastavení snímání a prohlížení a přizpůsobení fotoaparátu pro snadné použití.



Záložka	Název záložky	Popis
	Fotografické menu 1	Položky související s fotografováním. Příprava fotoaparátu k fotografování nebo přístup k základním nastavením fotografování.
	Fotografické menu 2	Položky související s fotografováním. Úprava pokročilých nastavení fotografování.
	Nabídka videa *1	Položky související se záznamem videa. Úprava základních a uživatelských nastavení.
	Menu prohlížení	Položky související s prohlížením a retušováním.
	Uživatelské menu	Položky pro přizpůsobení fotoaparátu.
	Menu nastavení	Položky pro nastavení hodin, výběr jazyka a podobně.
	Moje nabídka *2	Přizpůsobitelná nabídka obsahující pouze vámi vybrané položky. „Vytvoření přizpůsobené nabídky (Moje nabídka)“ (str. 477)

*1 Video menu slouží k záznamu videa. Viz „3 Pořizování a přehrávání videosekvencí“ (str. 293).

*2 „Moje nabídka“ neobsahuje po dodání žádné položky. Položku „Moje nabídka“ použijte k uložení a uspořádání často používaných položek z jiných nabídek. Položky k přidání do oblasti „Moje nabídka“ vyberte z nabídek fotoaparátu (str. 477).

1 Stisknutím tlačítka **MENU** zobrazíte nabídky.

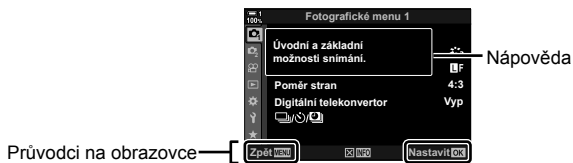

Průvodci na obrazovce

Stiskem tlačítka **MENU** se vrátíte na předchozí obrazovku

Stiskem tlačítka **OK** vyberte označenou položku

- Nápověda se zobrazuje asi 2 sekundy po označení položky. Stiskem tlačítka **INFO** zobrazíte nebo skryjete nápovědu.

2 Označte záložku pomocí tlačítek Δ ∇ na kurzorovém kříži a stiskněte tlačítko **OK**.

- Výběrem záložky \star uživatelské nabídky zobrazíte skupinové záložky. Označte skupinovou záložku tlačítky Δ ∇ a vyberte ji tlačítkem **OK**.



Skupinové záložky

2

3 Označte položku pomocí tlačítek Δ ∇ a stiskem tlačítka **OK** zobrazte možnosti.



4 Označte možnosti pomocí tlačítek Δ ∇ a tlačítkem **OK** proveďte výběr.











- Pro opuštění nabídek opakovaně stiskněte tlačítko **MENU**.
- V závislosti na stavu a nastavení fotoaparátu nemusí být některé položky dostupné. Nedostupné položky jsou zobrazeny šedě a nelze je vybrat.
- V nabídkách se lze kromě kurzorového kříže pohybovat také pomocí víceúčelového voliče nebo předního či zadního přepínače.

Použití živého ovládání

Živé ovládání slouží k prohlížení a změnám nastavení během živého náhledu. Vliv vybraných nastavení lze zobrazit v náhledu na displeji. Živé ovládání je implicitně skryté. Přístupné je po povolení jeho zobrazení v nabídkách.



■ Zobrazení živého ovládání

- 1 Stisknutím tlačítka **MENU** zobrazíte nabídky.
- 2 Označte záložku  (uživatelské menu) pomocí tlačítek   na kurzorovém kříži a stiskněte tlačítko **OK**.
- 3 Označte záložku **D1** (Disp/|)/PC) pomocí tlačítek   a stiskněte tlačítko **OK**.
- 4 Označte možnost  Nast. ovládání] pomocí tlačítek   a stiskněte tlačítko **OK**.
- 5 Označte položku stiskněte tlačítko [Ovládání] pomocí tlačítek   stiskněte tlačítko **OK**.
 - Vedle položky [Ovládání] se objeví zaškrtnutí (✓).
 - Pokud chcete nabídky opustit, několikrát stiskněte tlačítko **MENU** nebo namáčkněte tlačítko spouště.

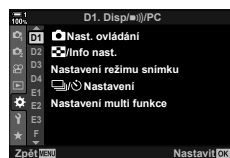

6 Stiskem tlačítka **OK** během živého náhledu zobrazíte LV super ovládací panel.



7 Stiskem tlačítka **INFO** přepnete na zobrazení živého ovládání.

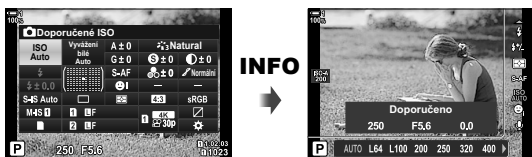

- Opětovným stiskem tlačítka **INFO** se vrátíte k LV super ovládacímu panelu.

■ Použití živého ovládání

1 Stiskem tlačítka **OK** zobrazíte živé ovládání.

- Chcete-li živé ovládání skrýt, znovu stiskněte tlačítko **OK**.



2 Označte nastavení pomocí tlačítek Δ ∇ na kurzorovém kříži, poté označte položku tlačítky \triangleleft \triangleright a vyberte ji stiskem tlačítka **OK**.

- Nastavení lze upravit také pomocí přepínačů. Zadním přepínačem označte nastavení a předním zvolte možnost.
- Pokud po dobu 8 sekund neprovedete žádnou operaci, vybere se označená možnost automaticky.



Možnosti

2

■ Dostupné funkce živého ovládání



📷 stabilizace obrazu	str. 176	Režim blesku	str. 254
Obrazový režim	str. 215	Kompenzace blesku	str. 259
📷 vyvážení bílé	str. 202	Režim měření	str. 186
Režim spouště (sekvenční snímání / samospoušť).....	str. 151	📷 režim AF	str. 115
Poměr stran	str. 233	📷 Citlivost ISO	str. 181
📷 kvalita obrazu	str. 78	☺ priorita obličeje	str. 133
📷 kvalita obrazu*	str. 321	🔊 zvuk videa*	str. 413

* Dostupné během záznamu videa. 📷 „3 Pořizování a přehrávání videosekvencí“ (str. 293)

2-3 Nastavení související s kartou









Fotoaparát lze používat až se dvěma paměťovými kartami najednou. Tato část popisuje nastavení související s paměťovými kartami.

Nabídky a ovládací panely obsahují položky pro nastavení způsobu ukládání souborů, když jsou vloženy dvě paměťové karty. Například můžete ukládat snímky různých typů na různé karty nebo automaticky přepnout na druhou kartu, když se jedna zaplní.

Informace o kartách vhodných k fotografování viz „Paměťové karty“ (str. 37).

Zvolte, jak fotoaparát ukládá snímky, když jsou vloženy dvě paměťové karty.

- Toto nastavení je přístupné následujícími způsoby:
 - LV super ovládací panel (str. 73)
 - Nabídky (str. 73)
- Pokud změníte nastavení nebo vyjmete paměťovou kartu a vyměníte ji za kartu s menším volným místem, může se změnit možnost zvolená pro kvalitu obrazu. Před fotografováním zkontrolujte kvalitu obrazu.

 Standardní	Snímky se ukládají na paměťovou kartu vybranou pod položkou [Úložný slot ] (str. 74). Fotografování končí, když je karta plná.
 Automaticky přepínat	Snímky se ukládají na paměťovou kartu vybranou pod položkou [Úložný slot ] (str. 74). Když se karta ve vybraném slotu zaplní, snímky se ukládají na druhou kartu. V případě vložení pouze jedné paměťové karty se toto nastavení automaticky změní na [Standardní].
 Duální nezávislé ↓	Každý snímek se uloží dvakrát, v různých formátech kvality obrazu. Vyberte kvalitu obrazu pro každý slot (str. 78). Fotografování skončí, když se jedna z karet zaplní. Kvalita obrazu se nastavuje samostatně pro každý slot; po změně vybrané možnosti zkontrolujte aktuální nastavení kvality obrazu.
 Duální nezávislé ↑	Každý snímek se uloží dvakrát, pokaždé v jiném formátu kvality obrazu. Vyberte kvalitu obrazu pro každý slot (str. 78). Když se jedna z karet zaplní, ukládání pokračuje na kartu ve zbývajícím slotu. Kvalita obrazu se nastavuje samostatně pro každý slot; po změně vybrané možnosti zkontrolujte aktuální nastavení kvality obrazu.
 Duální stejné ↓	Každý snímek se uloží dvakrát, jednou na každou kartu, v aktuálně vybrané kvalitě obrazu. Fotografování skončí, když se jedna z karet zaplní. V případě vložení pouze jedné paměťové karty se toto nastavení automaticky změní na [Standardní].
 Duální stejné ↑	Každý snímek se uloží dvakrát, jednou na každou kartu, v aktuálně vybrané kvalitě obrazu. Když se jedna z karet zaplní, ukládání pokračuje na druhou. V případě vložení pouze jedné paměťové karty se toto nastavení automaticky změní na [Standardní].



■ Přístup pomocí LV super ovládacího Panelu

- 1 Označte položku [Uložit nastavení - 2 Otáčením předního přepínače vyberte nastavení.
- 3 Namáčknutím spouště opustíte LV super ovládací panel.
 - Kvalita obrazu se může změnit dle vybrané možnosti. Zkontrolujte kvalitu obrazu před fotografováním.





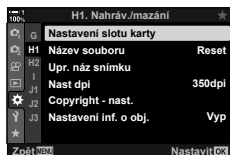

 Nastavení ukládání

■ Přístup z nabídky

Vyberte nastavení pomocí položky [Nastavení slotu karty] (str. 547) > [Uložit nastavení  Uživatelském menu .



2

Tlačítko **MENU** ➔ záložka  ➔ záložka  ➔ [Nastavení slotu karty] ➔ [ Nastavení ukládání] ➔ Stiskem tlačítka  na kurzorovém kříži zobrazte možnosti ➔ Pomocí tlačítek   vyberte možnost

Výběr karty pro fotografie (📷 Slot pro ukládání)

Vyberte paměťovou kartu použitou k ukládání fotografií, pokud jsou vloženy dvě paměťové karty. Výběr karty je dostupný, pokud je pro položku [Uložit nastavení 📷] vybrána možnost [] (standardní) nebo [] (automaticky přepínat).

- Toto nastavení je přístupné následujícími způsoby:
 - LV super ovládací panel
 - Nabídky

■ Přístup pomocí LV super ovládacího panelu

- 1 Označte položku [Uložit nastavení 📷] na LV super ovládacím panelu a stiskněte tlačítko **OK**.
 - Zobrazí se možnosti [Nastavení slotu karty].



📷 Nastavení ukládání

- 2 Označte možnost [📷 Slot pro ukládání] pomocí tlačítek Δ ∇ na kurzorovém kříži a stiskněte tlačítko \triangleright .

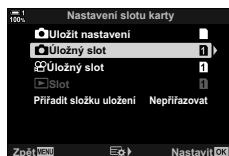

- 3 Označte možnost pomocí zadního přepínače nebo tlačítka Δ ∇ .

[1]: Fotografie se zaznamenávají na kartu ve slotu 1.

[2]: Fotografie se zaznamenávají na kartu ve slotu 2.

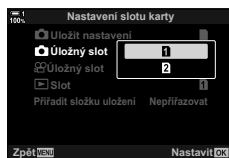

- 4 Stiskem tlačítka **OK** vyberte označenou možnost.

- 5 Pro opuštění nabídek opakovaně stiskněte tlačítko **MENU**.

■ Přístup z nabídky

Vyberte nastavení pomocí položky [Nastavení slotu karty] (str. 547) > [Uložný slot 📷] v ⚙ Uživatelském menu [H1].

- Položka [Uložit nastavení 📷] (str. 72) je k dispozici, pokud je vybraná možnost [Standardní] nebo [Automaticky přepínat].



Tlačítko **MENU** ➔ záložka ⚙ ➔ záložka [H1] ➔ [Nastavení slotu karty] ➔ [📷 Slot pro ukládání] ➔ Stiskem tlačítka \triangleright na kurzorovém kříži zobrazte možnosti ➔ Pomocí tlačítek Δ ∇ vyberte možnost

Výběr slotu pro ukládání

Pokud jsou vloženy dvě paměťové karty a pod položkou [📷 Nastavení ukládání] je vybraná možnost [1] (standardní) nebo [2] (automaticky přepínat), kartu použitou pro ukládání snímků lze zvolit pomocí tlačítka **CARD** (výběr karty).

- 1 Stiskněte tlačítko **CARD**.
 - Budete vyzváni k výběru slotu.

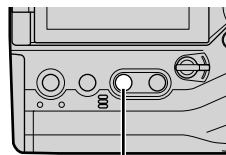

Tlačítko **CARD**

- 2 Otáčením předním nebo zadním přepínačem vyberte požadovaný slot.

[1]: Snímky se ukládají na kartu ve slotu 1.

[2]: Snímky se ukládají na kartu ve slotu 2.



- 3 Opusťte obrazovku stisknutím tlačítka **OK**.
 - Zobrazí se ikona vybrané karty.



📷 Nastavení ukládání

Výběr složky pro ukládání

(Přiřadit složku uložení)

Vyberte složku, do které se budou ukládat následující snímky.

- Toto nastavení je přístupné následujícími způsoby:
 - LV super ovládací panel
 - Nabídky (str. 77)

Nová složka	Vytvořte novou složku jako cílovou pro další pořízené snímky.
Existující složka	Vyberte existující složku.

- Novou složku nelze vytvořit, pokud na jedné z paměťových karet již existuje složka stejného názvu.

■ Přístup pomocí LV super ovládacího panelu

1 Označte položku [Uložit nastavení] na LV super ovládacím panelu a stiskněte tlačítko **OK**.

- Zobrazí se možnosti [Nastavení slotu karty].



 Nastavení ukládání

2 Označte položku [Přiřadit složku uložení] pomocí tlačítek Δ ∇ na kurzorovém kříži a stiskněte tlačítko \triangleright .

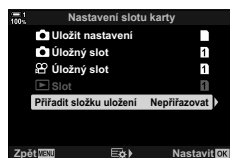

3 Označte možnost [Přiřadit] pomocí tlačítek Δ ∇ a stiskněte tlačítko **OK**.

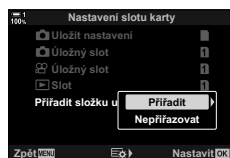

4 Označte možnost pomocí tlačítek $\Delta \nabla$.

[Nová složka]: Vyberte číslo požadované složky a stiskněte tlačítko **OK**.

[Existující složka]: Označte existující složku tlačítky $\Delta \nabla$ na kurzorovém křížiči a stiskněte tlačítko **OK**. Fotoaparát zobrazí první dvě fotografie a poslední fotografii ve vybrané složce.

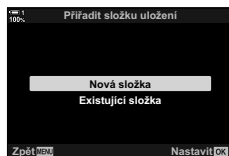

5 Stiskem tlačítka **OK** vyberte označenou možnost.

6 Pro opuštění nabídek opakovaně stiskněte tlačítko **MENU**.

■ Přístup z nabídky

Vyberte nastavení nové položky [Nastavení slotu karty] (str. 547) > [Přidat složku uložení] v \ast Uživatelském menu **H1**.



Tlačítko **MENU** \Rightarrow záložka \ast \Rightarrow záložka **H1** \Rightarrow [Nastavení slotu karty] \Rightarrow [Přidat složku uložení] \Rightarrow Stiskem tlačítka \triangleright na kurzorovém křížiči zobrazte možnosti \Rightarrow Pomocí tlačítek $\Delta \nabla$ vyberte možnost

2

2-4 Kvalita a velikost obrazu

Vyberte kompresní poměr, formát souboru a velikost použitou při ukládání snímků. Možnosti dostupné pomocí LV super ovládacího panelu nebo živého ovládání lze vybírat v nabídkách.

2

Možnosti souboru fotografie a velikosti snímku



Zvolte nastavení kvality obrazu použité při ukládání fotografií. Při výběru možnosti zvažte, jak budou fotografie použity: např. zda je hodláte zpracovat na počítači, nebo je nahrajete na webovou stránku.

- Toto nastavení je přístupné následujícími způsoby:
 - LV super ovládací panel
 - Živé ovládání (str. 80)
 - Nabídky (str. 79)

■ Přístup pomocí LV super ovládacího panelu

1 Na LV super ovládacím panelu označte možnost [📷⏏] pro slot 1 (1) nebo slot 2 (2).

- Vyberte možnost použitou pro každou kartu, pokud je pod položkou [Uložit nastavení 📷] vybraná možnost [Duální nezávis. ↓] nebo [Duální nezávis. ↑] (str. 72).



📷 kvalita obrazu

2 Zvolte možnost otáčením předního přepínače.

- Zvolte z následujících možností. Dostupné kombinace velikosti snímku/komprese lze vybírat v nabídkách. Uživatelské menu **G** > [Nastavit] (str. 81)

Možnost	Velikost snímku	Kompresní poměr	Formát souboru
SF	5184 × 3888	Nejvyšší (1/2,7)	JPG
LF	5184 × 3888	Vysoká (1/4)	JPG
LN	5184 × 3888	Normální (1/8)	JPG
MN	3200 × 2400	Normální (1/8)	JPG
RAW	5184 × 3888	Bezeztrátová komprese	ORF
RAW+JPEG	RAW a možnost JPEG zvolená výše		

- Pokud je pro položku [Nastavení slotu karty] > [Uložit nastavení] (str. 547) v Uživatelském menu **M** vybraná možnost [Standardní], [Duální stejný], [Duální stejný] nebo [Automaticky přepínat], vybraná možnost platí pro karty v obou slotech **1** i **2**.
- Možnosti 60M F, 25M F, 60M F+RAW a 25M F+RAW jsou dostupné, pokud je povolena položka Snímek s vys. rozliš. (str. 210).
- Výběr možnosti Snímek s vys. rozliš. změni vybranou možností kvality obrazu; před fotografováním zkontrolujte nastavení kvality obrazu.

3 Namáčknutím spouště opustíte LV super ovládací panel.

- Vybraná možnost kvality obrazu se může změnit, pokud změníte možnost vybranou pod položkou [Uložit nastavení] nebo vyjmete paměťovou kartu a naradíte ji kartou, na které je volné místo. Nastavení kvality obrazu je nutné upravit především v případě, že je vybraná možnost [Duální nezávis.] nebo [Duální nezávis.].

■ Přístup z nabídky

Vyberte položku [] ve Fotografickém menu 1.



Tlačítko **MENU** → záložka → záložka [] → Stiskem tlačítka na kurzorovém kříži zobrazte možnosti → Pomocí tlačítek vyberte možnost

■ Přístup pomocí živého ovládání

Označte položku [📷 ↵] v živém ovládání a pomocí tlačítek <⏪> na kurzorovém kříži vyberte možnost.



📷 kvalita obrazu

- Informace o zobrazení živého ovládání viz „Použití živého ovládání“ (str. 68).
- Pokud je pod položkou [Nastavení slotu karty] > [Uložit nastavení 📷] vybraná možnost [Duální nezávis. ↓] nebo [Duální nezávis. ↑], můžete zvolit kvalitu obrazu použitou pro ukládání snímků na paměťovou kartu ve slotu 1.



- Snímky RAW sestávají z nezpracovaných obrazových dat, na která je třeba aplikovat nastavení, jako expoziční kompenzace a vyvážení bílé. Slouží jako surová data pro snímky, které budou zpracovány po pořízení. Soubory snímků RAW:
 - Mají příponu „.orf“
 - Nelze prohlížet na jiných fotoaparátech
 - Lze prohlížet na počítačích pomocí softwaru pro správu digitálních fotografií Olympus Workspace
 - Lze uložit ve formátu JPEG pomocí volby retušování [Úpravy dat RAW] (str. 284) v nabídce fotoaparátu

Vyberte kombinace velikosti snímku (v pixelech) a komprese („kvalita obrazu“) dostupné v nabídce [] (str. 78).

1 Stisknutím tlačítka **MENU** zobrazíte nabídky.

2 Vyberte položku Uživatelské menu **G** (/ Vyvážení bílé / Barva).

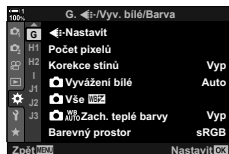

3 Označte položku [Nastavit] pomocí tlačítek Δ ∇ na kurzorovém kříží a stiskněte tlačítko \triangleright .

- Zobrazí se možnosti výběru velikosti snímku a kompresního poměru.

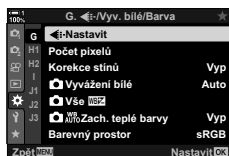

4 Pomocí tlačítek \triangleleft \triangleright označte velikost (v pixelech) nebo kompresi pro požadované nastavení kvality snímku ([-1]-[-4]) a poté pomocí tlačítek Δ ∇ zvolte hodnotu.

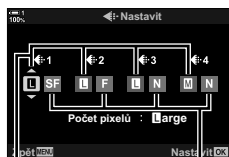

Velikost snímku (v pixelech)
Kompresní poměr

- K dispozici jsou následující velikosti a kompresní poměry. Velikosti pro snímky [**M**] a [**S**] lze vybrat z nabídky.

Velikost snímku (pixely)		Kompresní poměr	
L (Velký)	5184 × 3888	SF (Nejvyšší)	1/2,7
M (Střední)	3200 × 2400	F (Vysoká)	1/4
S (Malá)	1280 × 960	N (Normální)	1/8

5 Stiskem tlačítka **OK** přijmete nové hodnoty.

- Zobrazí se Uživatelské menu **G**.

6 Pro opuštění nabídek opakovaně stiskněte tlačítko **MENU**.

Výběr hodnot pro velikosti [M] a [S] (Počet pixelů)

Zvolte v pixelech velikost možností [M] (Střední) a [S] (Malá) [📷⏏️] (str. 78).

- Velikost [M] a [S] v pixelech lze vybírat z následujících možností:

M (Střední)	3200×2400, 1920×1440
S (Malá)	1280×960, 1024×768

1 Stisknutím tlačítka **MENU** zobrazíte nabídky.

2 Vyberte položku **Uživatelské menu G** (📷 / Vyvážení bílé / Barva).

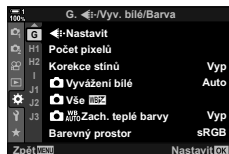

3 Označte položku [Počet pixelů] pomocí tlačítek $\Delta \nabla$ na kurzorovém kříži a stiskněte tlačítko \triangleright .

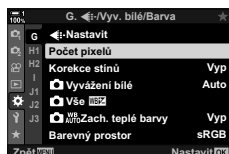

2

4 Označte možnost [Middle] (střední) nebo [Small] (malá) pomocí tlačítek $\Delta \nabla$ a stiskněte tlačítko \triangleright .

- Možnosti se zobrazí.



5 Zvolte velikost pomocí tlačítek $\triangleleft \triangleright$ a stiskněte tlačítko **OK**.

- Zobrazí se obrazovka výběru velikosti ([M] nebo [S]).

6 Stiskem tlačítka **OK** přijmete nové hodnoty.

- Zobrazí se **Uživatelské menu G**.

7 Pro opuštění nabídek opakovaně stiskněte tlačítko **MENU**.

2-5 Zobrazení v hledáčku a na displeji

Výběr zobrazení

Fotoaparát používá oční senzor pro automatické přepínání mezi displejem a hledáčkem. Živý náhled na displeji a hledáček rovněž zobrazují informace o nastavení fotoaparátu. K dispozici jsou možnosti pro ovládání přepínání zobrazení a výběr zobrazených informací.

Komponování fotografií na displeji



Displej



Přiložte oko k
hledáčku



Komponování fotografií v hledáčku



Hledáček



Živý náhled na displeji při fotografování



Hledáček se zapne po přiložení oka.
Displej se po zapnutí hledáčku vypne.

- Stiskem tlačítka  (**LV**) lze přepínat mezi živým náhledem a super ovládacím panelem na displeji. Přiložením oka se hledáček zapne. Monitor se vypne.

Tlačítko  (**LV**)

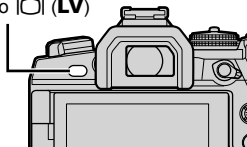

Displej
(super ovládací panel)



- Přepínání zobrazení a možnosti zobrazení v hledáčku jsou dostupné v nabídkách.  [Aut. přepínač EVF] (str. 553), [Styl EVF] (str. 554)

Výběr zobrazených informací

Stiskněte tlačítko **INFO**.

- Zobrazené informace se změní při každém stisku tlačítka **INFO**.

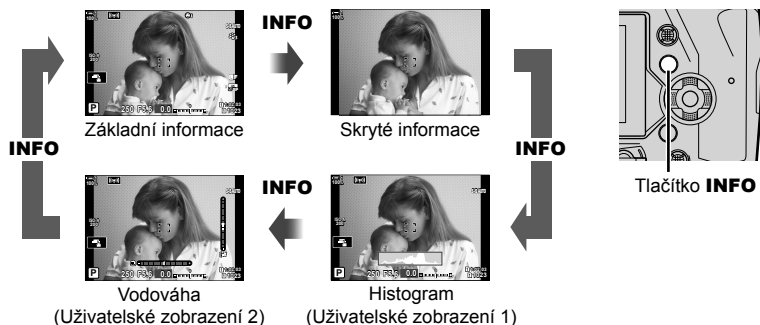

- Při výběru zobrazených informací můžete také podržet tlačítko **INFO** a otáčet předním či zadním přepínačem. Zobrazení lze přepínat oběma směry.



- Můžete vybírat z položek zobrazených v Uživatelském zobrazení 1 a 2. Rovněž lze zobrazit údaje z GPS a dalších senzorů. Pro výběr položek zobrazených v živém náhledu použijte položku Uživatelské menu **D1** > /Info nast.] (str. 515) > [LV-Info], položky zobrazené v hledáčku lze nastavit pod položkou Uživatelské menu **I** > Info nast.] (str. 555).

■ Histogramy

Histogramy graficky znázorňují distribuci jasu v obraze. Vodorovná osa znázorňuje jas, svislá počet pixelů. Během fotografování se pixely světlejší než horní limit zobrazují červeně, pixely tmavší než dolní limit modře a pixely v oblasti bodového měření zeleně.

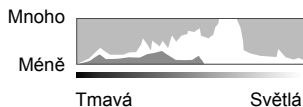

Horní a dolní limit lze zvolit. [Nastavení histogramu] (str. 526)

■ Přexponované a podexponované části

Přexponované a podexponované části, vymezené horním a dolním limitem zobrazení histogramu, se zobrazují červeně a modře. Horní a dolní limit lze zvolit.

[Nastavení histogramu] (str. 526)

■ Vodováha

Vodováha zobrazuje náklon fotoaparátu. Svislý sloupeček ukazuje sklon vpřed/vzad, vodorovný sloupeček ukazuje boční náklon.

- Vodováha slouží pouze jako vodítko.
- Pokud vodováha již neukazuje přesně, zkalibrujte ji. [Nastavení úrovní] (str. 559)

Výběr možností zobrazení (Aut. přepínač EVF)

Úprava nastavení pro přepínání mezi displejem a hledáčkem.

■ Použití tlačítka (LV)

- 1 Stiskněte a podržte tlačítko .
 - Zobrazí se nabídka [Aut. přepínač EVF].

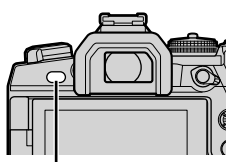

Tlačítko 

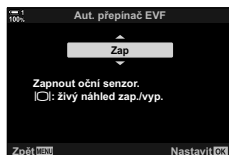



- 2 Označte možnost pomocí tlačítek   na kurzorovém kříží a stiskněte tlačítko **OK**.

[Zap]: Zobrazení se přepne na hledáček, pokud k hledáčku přiložíte oko, a na displej, pokud oko oddálíte. Během živého náhledu můžete zapnout nebo vypnout živý náhled tlačítkem .

[Vyp]: Stiskem tlačítka  lze přepínat mezi displejem a hledáčkem.

■ Přístup z nabídky

Upravte nastavení pomocí položky [Aut. přepínač EVF] v nabídce  Uživatelské menu  (str. 553).

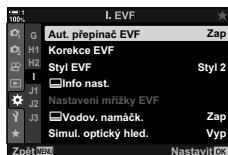

Tlačítko **MENU**  záložka   záložka   [Aut. přepínač EVF]  Stiskem tlačítka  na kurzorovém kříží zobrazte možnosti  Pomocí tlačítek   vyberte možnost

Zobrazení snímání

Nabídky fotoaparátu lze použít k výběru informací zobrazených na displeji a v hledáčku. [Info nast.] (str. 515), [Info nast.] (str. 555)

Displej (fotografování)

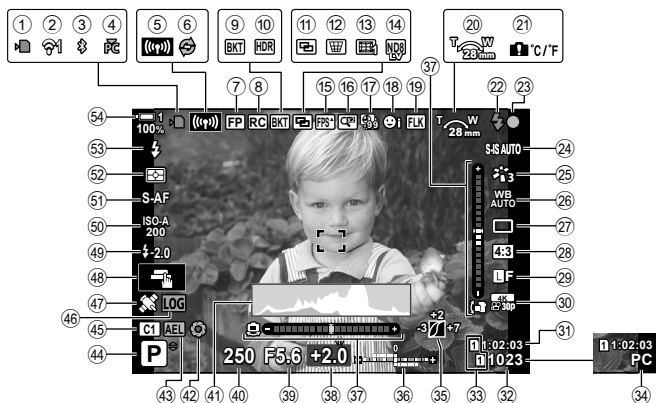

- | | | | |
|---|---|---|--|
| ① | Indikátor přístupu k paměťové kartě... str. 37 | ⑱ | Fotografování bez blikánístr. 190 |
| ② | Stav připojení k bezdrátové sítistr. 584, 600 | ⑳ | Směr transfokátoru / ohnisková vzdálenost |
| ③ | Aktivní připojení Bluetooth ®.....str. 586 | ㉑ | Upozornění při vnitřním přehřátí....str. 639 |
| ④ | Aktivní připojení k počítači (Wi-Fi) ...str. 600 | ㉒ | Indikátor připravenosti blesku.....str. 252 (blikání: probíhá nabíjení; svit: nabíjení dokončeno) |
| ⑤ | Připojení k bezdrátové sítistr. 592, 596, 597 | ㉓ | Indikátor zaostřenístr. 53 |
| ⑥ | Pro Capture aktivnístr. 168 | ㉔ | stabilizace obrazustr. 176 |
| ⑦ | Super FP bleskstr. 252 | ㉕ | Režim snímkustr. 215 |
| ⑧ | Režim RCstr. 252 | ㉖ | vyvážení bíléstr. 202 |
| ⑨ | Bracketingstr. 236 | ㉗ | Režim spouště (jednotlivé snímky / sekvenční snímání / samospouště / redukce vibrací / tiché fotografování / Pro Capture / Snímek s vys. rozliš.)str. 151–170, 210 |
| ⑩ | HDRstr. 195 | ㉘ | Poměr stranstr. 233 |
| ⑪ | Vícenásobná expozice.....str. 246 | ㉙ | kvalita obrazustr. 78 |
| ⑫ | Korekce lichoběžníku.....str. 248 | ㉚ | kvalita obrazu *str. 321 |
| ⑬ | Korekce rybiho okastr. 250 | | |
| ⑭ | Fotografování s ND filtrem.....str. 197 | | |
| ⑮ | Vysoká snímková frekvencestr. 175 | | |
| ⑯ | Digitální telekonvertor.....str. 235 | | |
| ⑰ | Intervalové fotografovánístr. 172 | | |
| ⑱ | Priorita obličejů/očístr. 133 | | |

* Nastavení označená ikonou (video) jsou určena pro záznam videosekvencí. Viz „3 Požívání a přehrávání videosekvencí“ (str. 293).

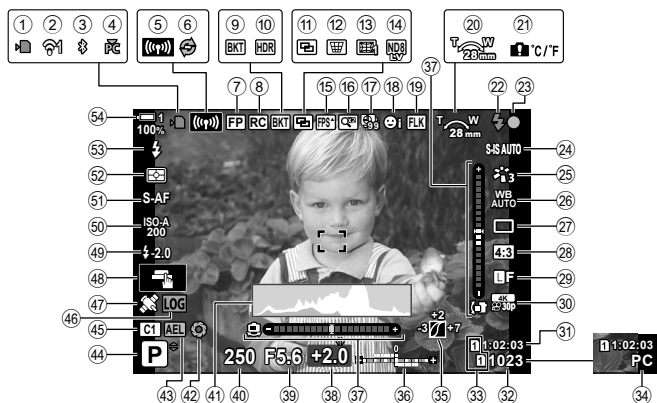

- 31 Dostupný čas nahrávánístr. 655
- 32 Počet zbývajících expozičníchstr. 654
- 33 Nastavení slotu karty
Nahůře: slot pro ukládánístr. 316
Dole: nastavení ukládánístr. 72
- 34 Aktivní připojení k počítači (USB)*str. 600
- 35 Kontrola přeexp. a podexp.str. 227
- 36 Nahůře: kompenzace bleskustr. 259
Dole: expoziční kompenzacestr. 180
- 37 Vodováhastr. 84
- 38 Hodnota expoziční kompenzace ...str. 180
- 39 Hodnota clonystr. 94–102
- 40 Expoziční dobastr. 94–102
- 41 Histogramstr. 84
- 42 Náhledstr. 464
- 43 Zámek expozičnístr. 188
- 44 Režim snímánístr. 93–110
- 45 Uživ. režimstr. 111
- 46 Stav protokolustr. 571
- 47 Stav GPSstr. 570
- 48 Dotykové ovládánístr. 54
- 49 Kompenzace bleskustr. 259
- 50 Citlivost ISOstr. 181
- 51 Režim AFstr. 115
- 52 Režim měřenístr. 186
- 53 Režim bleskustr. 254
- 54 Stav baterie / číslo slotu bateriestr. 44

* Zobrazí se pouze v případě, že je aktuálně jako jediný cíl pro nové snímky v nabídce [] vybraný počítač (str. 622).

• Můžete zobrazit také údaje z GPS a dalších senzorů. [] „5-2 Použití senzorů prostředí“ (str. 570)

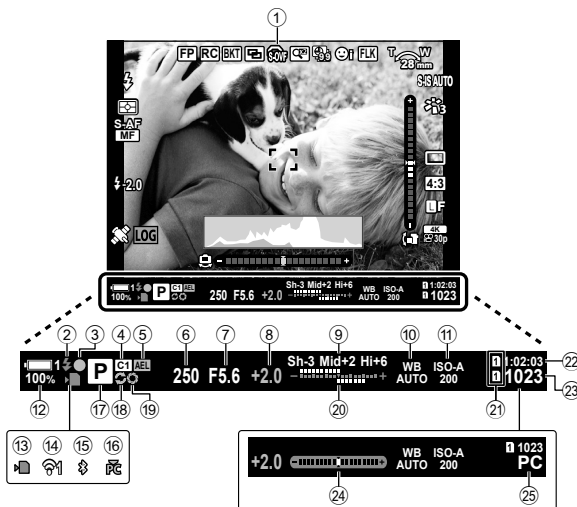

Toto je výchozí styl zobrazení ([Styl 2]). Styl zobrazení lze zvolit pomocí nabídky **Uživatelské menu** [U] > [Styl EVF] (str. 554). Chcete-li zobrazit stejné informace jako na displeji, zvolte pro [Styl EVF] možnost [Styl 3].

- | | |
|--|--|
| <p>① Simulace optického hledáčku*1... str. 89</p> <p>② Indikátor připravenosti blesku..... str. 252
(blikání: nabíjení blesku; svit: nabíjení dokončeno)</p> <p>③ Indikátor zaostření str. 53</p> <p>④ Uživatelský režim..... str. 111</p> <p>⑤ Zámek expozice..... str. 188</p> <p>⑥ Expoziční doba str. 94–102</p> <p>⑦ Hodnota clony..... str. 94–102</p> <p>⑧ Hodnota expoziční kompenzace ... str. 180</p> <p>⑨ Kontrola přeexp. a podexp. str. 227</p> <p>⑩ vyvážení bílé str. 202</p> <p>⑪ citlivost ISO str. 181</p> <p>⑫ Stav baterie / číslo slotu baterie..... str. 44</p> <p>⑬ Indikátor přístupu k paměťové kartě..... str. 37</p> | <p>⑭ Připojení k bezdrátové síti str. 584, 600</p> <p>⑮ Aktivní připojení Bluetooth®..... str. 586</p> <p>⑯ Aktivní připojení k počítači (Wi-Fi) ... str. 600</p> <p>⑰ Režim snímání..... str. 93–110</p> <p>⑱ Pro Capture aktivní..... str. 168</p> <p>⑲ Náhled str. 464</p> <p>⑳ Nahoře: kompenzace blesku str. 259
Dole: expoziční kompenzace..... str. 180</p> <p>㉑ Nastavení slotu karty
Nahoře: slot pro ukládání str. 316
Dole: nastavení ukládání str. 72</p> <p>㉒ Dostupný čas nahrávání str. 655</p> <p>㉓ Počet zbývajících expozic..... str. 654</p> <p>㉔ Vodováha*2..... str. 556</p> <p>㉕ Aktivní připojení k počítači (USB)*3... str. 600</p> |
|--|--|

*1 Zobrazuje se pouze v hledáčku. [Simul. optický hled.] (str. 89)

*2 Zobrazí se při namáčknutí tlačítka spouště. [Vodov. namáčk.] (str. 556)

*3 Zobrazí se pouze v případě, že je v nabídce [aktuálně] jako jediný cíl pro nové snímky vybraný počítač (str. 622).

Simulace optického hledáčku

(Simul. optický hled.)

Zvýší dynamický rozsah zobrazení v hledáčku, zvýší množství viditelných detailů v přeexponovaných a podexponovaných oblastech způsobem podobným optickým hledáčkům. Objekty v protisvětle budou lépe viditelné.

- Když je aktivní simulace optického hledáčku, nelze zobrazit vliv expozice, vyvážení bílé, režimu snímku, uměleckých filtrů a dalších nastavení.

- 1 Stisknutím tlačítka **MENU** zobrazíte nabídky.
- 2 Vyberte položku **Uživatelské menu** (EVF).

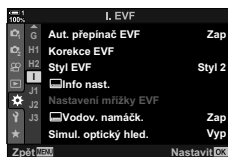

- 3 Označte možnost [Simul. optický hled.] pomocí tlačítek Δ ∇ na kurzorovém kříži a stiskněte tlačítko \triangleright .

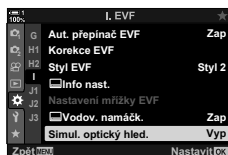

2

- 4 Označte možnost pomocí tlačítek Δ ∇ .

[Vyp]: Vliv expozice a dalších nastavení je vidět v hledáčku. Tuto možnost zvolte, pokud chcete zobrazit náhled vlivu nastavení během snímání.

[Zap]: Zvýší se dynamický rozsah. Účinky expozice, vyvážení bílé a dalších nastavení snímání nejsou na displeji vidět.

- 5 Stiskem tlačítka **OK** vyberte označenou možnost.
 - Zobrazí se **Uživatelské menu** (EVF).

- 6 Pro opuštění nabídek opakovaně stiskněte tlačítko **MENU**.





- Tuto možnost lze přiřadit ovládacímu prvku fotoaparátu pomocí položky [**Funkce tlačítka**] v nabídce **Uživatelské menu** (EVF). Poté můžete zapnout nebo vypnout simulaci optického hledáčku stiskem tlačítka. [**Uživatelské menu**] [**Funkce tlačítka**] (str. 463)

2-6 Kontrola fotografií (Zobraz náhled)



Snímky se zobrazují ihned po pořízení. To vám umožní rychle zkontrolovat záběr. Můžete zvolit, jak dlouho se snímky zobrazují, nebo kontrolu fotografií zcela vypnout.

Chcete-li kdykoli ukončit kontrolu fotografie a pokračovat ve fotografování, namáčkněte tlačítko spouště. Tato položka je implicitně nastavena na [Vyp].

0,3–20 s	Zvolte, jak dlouho mají být fotografie zobrazeny.
Vypnuto	Vypnutá kontrola fotografií. Fotoaparát po pořízení snímku dál zobrazuje pohled skrz objektiv.
Auto 	Po pořízení snímku přepněte na prohlížení. Můžete odstraňovat snímky a provádět další operace prohlížení.

- 1 Stisknutím tlačítka **MENU** zobrazíte nabídky.
- 2 Označte položku [Zobraz náhled] v  Menu nastavení a stiskněte tlačítko  na kurzorovém kříží.



- 3 Označte možnost pomocí tlačítek  .



- 4 Stiskem tlačítka **OK** vyberte označenou možnost.
 - Zobrazí se  Menu nastavení.
- 5 Pro opuštění nabídek opakovaně stiskněte tlačítko **MENU**.

2-7 Obnovení výchozích nastavení (Reset)

Obnoví fotoaparát do výchozího továrního nastavení. Můžete zvolit obnovení téměř všech nastavení nebo pouze těch, která se přímo týkají fotografování.

Plný	Obnoví veškerá nastavení s několika výjimkami, jako jsou hodiny a jazyk.
Základní	Obnoví pouze nastavení fotografování.

- Informace o nastaveních, která budou obnovena, viz „7-4 Výchozí nastavení“ (str. 640).

- 1 Stisknutím tlačítka **MENU** zobrazíte nabídky.
- 2 Označte položku [Obnovit / vlastní režimy] v nabídce **Fotografické menu 1** a stiskněte tlačítko **▶** na kurzorovém kříží.



2

- 3 Označte možnost [Reset] pomocí tlačítek **Δ** **∇** a stiskněte tlačítko **▶**.

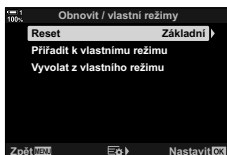

- 4 Označte možnost pomocí tlačítek **Δ** **∇**.



- 5 Stiskem tlačítka **OK** vyberte označenou možnost.
 - Zobrazí se nabídka [Obnovit / vlastní režimy].
- 6 Stiskněte tlačítko **OK** v nabídce [Obnovit / vlastní režimy].
 - Zobrazí se nabídka [Reset].
- 7 Označte možnost [Ano] pomocí tlačítek **Δ** **∇** a stiskněte tlačítko **OK**.
 - Nastavení budou obnovena.



- Nastavení lze uložit do počítače pomocí softwaru Olympus Workspace. Další informace získáte na webu společnosti OLYMPUS na následující adrese URL:
<https://support.olympus-imaging.com/owdownload/>

2-8 Výběr režimu snímání

Vyberte režim snímání dle vašeho uměleckého záměru. Režim snímání se volí přepínačem režimů. Zvolte uživatelské režimy pro uložení a obnovení nastavení snímání dle potřeby.

■ Režimy snímání

Další informace viz níže uvedená čísla stránek.

P	Program AE (str. 94)
A	Priorita clony AE (str. 96)
S	Priorita času AE (str. 98)
M	Ruční expozice (str. 101)
B	BULB/TIME (str. 104)
	Živé kompozitní snímání (str. 108)
	Video (str. 294)
C1–C4	Vlastní (str. 111)

Vybraný režim

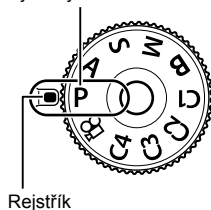

■ Výběr režimu snímání

- 1 Stisknutím zámku přepínače režimů uvolníte přepínač režimů.
 - Přepínač režimů se uzamkne po stisknutí zámku přepínače režimů. Stiskem zámku přepínač uzamknete nebo odemknete.

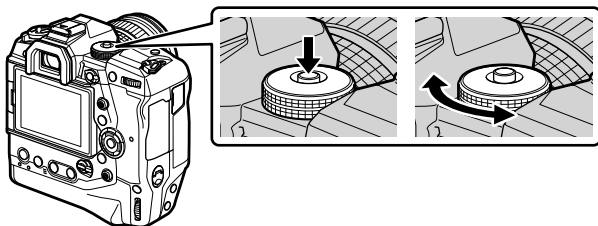

- 2 Otočením přepínače režimů vyberte režim.
- 3 Stisknutím zámku přepínače režimů uzamkněte přepínač režimů.

Automatické nastavení clony a expoziční doby (P: Program AE)

Fotoaparát zvolí optimální clonu a expoziční dobu dle jasů objektu.

1 Otočte přepínač režimů do polohy P.

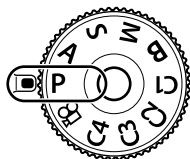

2 Zaostřete a zkontrolujte zobrazení.
• Zobrazuje se expoziční doba a clona zvolená fotoaparátem.

3 Fotografujte.



Clona
Expoziční doba
Režim snímání

Příliš tmavý nebo příliš světlý objekt

Pokud se fotoaparátu nedaří dosáhnout optimální expozice, zobrazená expoziční doba a clona blikají.

Zobrazení	Problém/řešení
<p>Velký otvor clony (nízká hodnota f) / dlouhá expoziční doba</p>	<p>Objekt je příliš tmavý.</p> <ul style="list-style-type: none"> Použijte blesk.
<p>Malý otvor clony (vysoké číslo f) / krátká expoziční doba</p>	<p>Objekt je příliš světlý.</p> <ul style="list-style-type: none"> Byly překročeny limity systému měření fotoaparátu. Použijte ND (Neutral Density - Neutrální šedý) filtr jiného výrobce k omezení světla vstupujícího do fotoaparátu. V režimu [♥] (tichý) jsou k dispozici expoziční doby až 1/32 000 s. [🔇] „2-10 Režim spouště [📷/📷/📷]“ (str. 151)



- Pokud je zakázáno ovládání citlivosti ISO, zvolte hodnotu pomocí položky [📷 ISO].
[🔇] „Nastavení citlivosti ISO (📷 ISO)“ (str. 181)
- Hodnota clony zobrazená v době, kdy zobrazení bliká, se mění v závislosti na objektivu a ohniskové vzdálenosti.

Úprava nastavení v režimu P







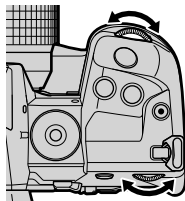

Ke změně následujících nastavení použijte přední a zadní přepínač.

Přední přepínač: Expoziční kompenzace (str. 180)

Zadní přepínač: Posunutí programu

- Expoziční kompenzaci lze upravit také pomocí tlačítka . Stiskněte tlačítko  a otáčejte předním nebo zadním přepínačem.



- Prováděné funkce lze vybírat předním a zadním přepínačem.   Uživatelské menu  [ Funkce přepínače] (str. 473)
- Páčkou **Fn** lze zaměnit funkce předního a zadního přepínače. Páčka lze přiřadit také jiné funkce.   Uživatelské menu  [ Funkce Fn páčky] (str. 475)

Posunutí programu

Aniž by se změnila expozice, můžete volit z různých kombinací clony a expoziční doby vybrané automaticky fotoaparátem. Tato funkce se nazývá posunutí programu.

- Otáčejte zadním voličem, dokud fotoaparát nezobrazí požadovanou kombinaci clony a expoziční doby.
- Když je aktivní posunutí programu, indikátor režimu snímání na displeji se změní z **P** na **Ps**. Pro ukončení posunutí programu otáčejte zadním přepínačem opačným směrem, dokud indikátor **Ps** nezmizí.



Posunutí programu



- Můžete zvolit, zda se na displeji projevují účinky expoziční kompenzace, nebo jas zůstává konstantní pro usnadnění prohlížení. Ve výchozím nastavení jsou účinky expoziční kompenzace na displeji viditelné.  [Zesíl. náhled] (str. 200)

V tomto režimu volíte clonu (číslo f) a fotoaparát automaticky nastavení expoziční dobu pro optimální expozici dle jasů objektu. Nižší hodnoty clony (větší otvory clony) zmenšují hloubku oblastí, která zůstává zaostřená (hloubku ostrosti) a rozostřují pozadí. Vyšší hodnoty clony (menší otvor clony) zvyšují hloubku oblastí, která je před a za fotografovaným objektem zaostřená.

Nižší hodnoty clony...

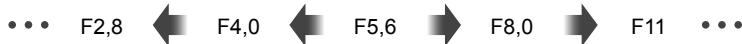

...zmenšují hloubku ostrosti a zvyšují rozostření.

Vyšší hodnoty clony...

...zvyšují hloubku ostrosti.

1 Otočte přepínač režimů do polohy **A**.

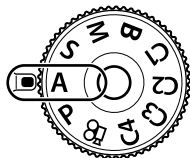

2

2 Zvolte clonu.

- Ve výchozím nastavení se clona vybírá otáčením zadního přepínače.
- Expoziční doba automaticky zvolená fotoaparátem se zobrazí na displeji.



3 Fotografujte.



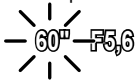
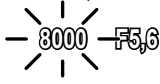

Hodnota clony

Příliš tmavý nebo příliš světlý objekt

Pokud se fotoaparátu nedaří dosáhnout optimální expozice, zobrazená expoziční doba bliká.

Zobrazení	Problém/řešení
Dlouhá expoziční doba 	Podexpozice. • Zvolte nižší hodnotu clony.
Krátká expoziční doba 	Přeexpozice. • Zvolte vyšší hodnotu clony. • Pokud je objekt při vyšší hodnotě stále přeexponovaný, byly překročeny limity systému měření fotoaparátu. Pro omezení množství světla vstupujícího do fotoaparátu použijte ND (Neutral Density - Neutrální šedý) filtr jiného výrobce. • V režimu [♥] (tichý) je k dispozici expoziční doba až 1/32 000.  „2-10 Režim spouště ( /♥/📷)“ (str. 151)



- Pokud je deaktivované automatické ovládání citlivosti ISO, zvolte hodnotu pomocí položky  ISO.  „Nastavení citlivosti ISO ( ISO)“ (str. 181)

Úprava nastavení v režimu A









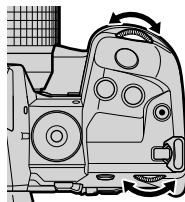

Ke změně následujících nastavení použijte přední a zadní přepínač.

Přední přepínač: Expoziční kompenzace (str. 180)

Zadní přepínač: Clona

- Expoziční kompenzaci lze upravit také pomocí tlačítka . Stiskněte tlačítko  a otáčejte předním nebo zadním přepínačem.



- Můžete vybrat funkce prováděné předním a zadním přepínačem.   Uživatelské menu **B1** [ Funkce přepínače] (str. 473)
- Páčkou **Fn** lze zaměnit funkce předního a zadního přepínače. Páčka lze přiřadit také jiné funkce.   Uživatelské menu **B1** [ Funkce Fn páčky] (str. 475)
- Můžete zvolit, zda se na displeji projeví účinky nastavení expozice, nebo zda zachovává konstantní jas pro snazší prohlížení. Ve výchozím nastavení jsou účinky nastavení expozice na displeji viditelné.  [Zesíl. náhled] (str. 200)
- Clonu můžete nastavit na zvolenou hodnotu a zobrazit náhled jejího účinku.   Uživatelské menu **B1** [ Funkce tlačítka] (str. 464)

V tomto režimu můžete zvolit expoziční dobu a fotoaparát automaticky nastaví clonu pro optimální expozici dle jasů objektu. Kratší expoziční doba „zmrazí“ pohybující se objekty. Delší expoziční doba dodá pohybujícím se objektům rozostření, čímž jim propůjčí dojem dynamického pohybu.

Kratší expoziční doby...



60"

15

30

60

125

250

500

1000

2000

4000

8000

...vytvářejí dynamické snímky s dojemem pohybu.

Delší expoziční doby...

...„zmrazí“ pohybu rychle se pohybujících objektů.

1 Otočte přepínač režimů do polohy **S**.

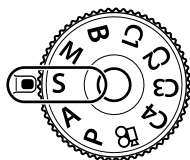

2

2 Zvolte expoziční dobu.

- Ve výchozím nastavení se expoziční doba nastavuje otáčením zadního přepínače.
- Expoziční dobu lze nastavit na hodnoty mezi 1/8000 a 60 s.
- V režimu [♥] (tichý) jsou dostupné expoziční doby až 1/32 000 s. [Tiché [♥]] (str. 163)
- Clona automaticky zvolená fotoaparátem se zobrazí na displeji.





Expoziční doba

3 Fotografujte.

Příliš tmavý nebo příliš světlý objekt

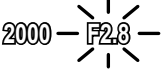
Pokud se fotoaparátu nedaří dosáhnout optimální expozice, zobrazená hodnota clony bliká.

Zobrazení	Problém/řešení
<p>Nízká hodnota clony</p> 	<p>Podexpozice.</p> <ul style="list-style-type: none">• Zvolte delší expoziční dobu.
<p>Vysoká hodnota clony</p> 	<p>Přeexpozice.</p> <ul style="list-style-type: none">• Zvolte kratší expoziční dobu.• Pokud je objekt stále přeexponovaný i při kratší expozici, byly překročeny limity systému měření fotoaparátu. Pro omezení množství světla vstupujícího do fotoaparátu použijte ND (Neutral Density = Neutrální šedý) filtr jiného výrobce.• V režimu [♥] (tichý) jsou dostupné expoziční doby až 1/32 000 s. [🔍] „2-10 Režim spouště ([📷]/[🌙]/[📷])“ (str. 151)



- Pokud je vypnuté automatické ovládání citlivosti ISO, zvolte hodnotu pomocí položky [📷 ISO]. [🔍] „Nastavení citlivosti ISO (📷 ISO)“ (str. 181)
- Hodnota clony zobrazená v okamžiku, kdy její ukazatel bliká, se mění v závislosti na objektivu a ohniskové vzdálenosti.

Úprava nastavení v režimu S









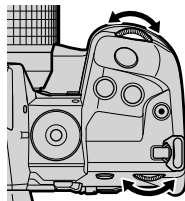

Ke změně následujících nastavení použijte přední a zadní přepínač.

Přední přepínač: Expoziční kompenzace (str. 180)

Zadní přepínač: Expoziční doba

- Expoziční kompenzaci lze upravit také pomocí tlačítka . Stiskněte tlačítko  a otáčejte předním nebo zadním přepínačem.



- Můžete zvolit funkce prováděné předním a zadním přepínačem.   Uživatelské menu **B1**  [Funkce přepínače] (str. 473)
- Páčkou **Fn** lze zaměnit funkce předního a zadního přepínače. Páčke lze přiřadit také jiné funkce.   Uživatelské menu **B1**  [Funkce Fn páčky] (str. 475)
- Můžete zvolit, zda se na displeji projeví účinky nastavení expozice, nebo zda zachovává konstantní jas pro snazší prohlížení. Ve výchozím nastavení jsou účinky nastavení expozice na displeji viditelné.  [Zesil. náhled] (str. 200)
- Pro dosažení efektu dlouhé expoziční doby v jasném prostředí, kde dlouhé expoziční doby jinak nejsou dostupné, použijte živý ND filtr.  [Snímání Live ND] (str. 197)
- V závislosti na vybrané expoziční době můžete na displeji pozorovat proužky způsobené blikáním zářivek nebo LED světelných zdrojů. Fotoaparát lze nakonfigurovat, aby potlačil vliv blikání během živého náhledu při pořizování snímků.  [Redukce blikání] (str. 190),  [Kontrola blikání] (str. 193)

Volba clony a expoziční doby



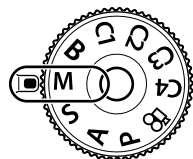

(M: Manuální režim)

V tomto režimu můžete zvolit hodnotu clony i expoziční dobu. Nastavení můžete upravit dle vašeho záměru, např. zkombinovat krátké expoziční doby s malými clonami (vysokými hodnotami f), a dosáhnout tak větší hloubky ostrosti.

1 Otočte přepínač režimů do polohy **M**.



2 Nastavte clonu a expoziční dobu.

- Ve výchozím nastavení se clona nastavuje předním přepínačem a expoziční doba zadním přepínačem.
- Zvolte expoziční dobu v rozmezí 1/8000–60 s.
- V režimu [♥] (tichý) jsou dostupné expoziční doby až 1/32 000.  „2-10 Režim spouště (/ / )“ (str. 151)
- Displej znázorňuje rozdíl mezi expozicí s vybranou clonou a expoziční dobou a optimální expozicí změřenou fotoaparátem. Pokud rozdíl překročí ± 3 EV, displej bliká.
- Pokud pod položkou [📷 ISO] vybraná možnost [AUTO], citlivost ISO se nastaví automaticky pro optimální expozici při vybraném nastavení expozice. Položka [📷 ISO] je implicitně nastavena na možnost [AUTO].  „Nastavení citlivosti ISO (📷 ISO)“ (str. 181)

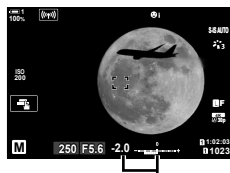



Rozdíl oproti optimální expozici

2

3 Fotografujte.

Příliš tmavý nebo příliš světlý objekt

Pokud se fotoaparátu při nastavení položky [📷 ISO] na možnost [AUTO] nedaří dosáhnout optimální expozice, zobrazená citlivost ISO bliká.

Zobrazení	Problém/řešení
	Přeexpozice. <ul style="list-style-type: none">• Zvolte vyšší clonové číslo nebo kratší expoziční dobu.
	Podexpozice. <ul style="list-style-type: none">• Zvolte nižší clonové číslo nebo delší expoziční dobu.• Pokud varování z displeje nezmizí, zvolte pro položku [📷 ISO-Autom. nast.] > [Horní limit] vyšší hodnotu.



- V závislosti na vybrané expoziční době můžete na displeji pozorovat proužky způsobené blikáním zářivek nebo LED světelných zdrojů. Fotoaparát lze nakonfigurovat, aby potlačil vliv blikání během živého náhledu nebo při pořizování snímků. [🔧] [Redukce blikání] (str. 190), [📷] [Kontrola blikání] (str. 193)
- Můžete zvolit, zda se na displeji projeví účinky nastavení expozice, nebo zda zachovává konstantní jas pro snazší prohlížení. Ve výchozím nastavení displej zachovává konstantní jas pro snazší prohlížení. [🔧] [Zesíl. náhled] (str. 200)

2

Úprava nastavení v režimu M

Ke změně následujících nastavení použijte přední a zadní přepínač.

Přední přepínač: Clona

Zadní přepínač: Expoziční doba

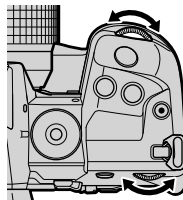

- Můžete zvolit funkce prováděné předním a zadním přepínačem. [🔧] ⚙️ Uživatelské menu [B1] [📷 Funkce přepínače] (str. 473)
- Páčkou **Fn** lze zaměnit funkce předního a zadního přepínače. Páčka lze přiřadit také jiné funkce. [🔧] ⚙️ Uživatelské menu [B1] [📷 Funkce Fn páčky] (str. 475)

Použití expoziční kompenzace v režimu M

V režimu **M** je k dispozici expoziční kompenzace, pokud je pod položkou [📷 ISO] vybrána možnost [AUTO]. Protože se expoziční kompenzace provádí nastavením citlivosti ISO, nemá její použití vliv na clonu a expoziční dobu. [📷 ISO] (str. 181), [📷 ISO-Autom. nast.] (str. 183)

- Expoziční kompenzaci lze upravit pomocí tlačítka [⏏]. Podržte tlačítko [⏏] a otáčejte předním nebo zadním přepínačem.
- Expoziční kompenzace se přičte k rozdílu expozice, zobrazenému na displeji.



Expoziční kompenzace

Expoziční kompenzace plus rozdíl expozice

Tento režim zvolte, pokud chcete ponechat otevřenou závěrku pro dlouhou expozici. Můžete zobrazit náhled fotografie v živém náhledu a ukončit expozici, když je dosaženo požadovaných výsledků. Použijte v případě, že je nutná dlouhá expozice, např. při fotografování nočních scén nebo ohňostrojů.

Fotografování v režimech „BULB“ a „Live BULB“

Závěrka zůstane po dobu stisknutí tlačítka spouště otevřená. Po uvolnění tlačítka spouště bude expozice ukončena.

- Množství světla vstupujícího do fotoaparátu je tím větší, čím déle je závěrka otevřená.
- Pokud je zvolený režim fotografování live BULB, můžete vybrat, jak často fotoaparát aktualizuje zobrazení živého náhledu během expozice.

Fotografování v režimech „TIME“ a „Live TIME“

Expozice začíná úplným stisknutím spouště. Pokud chcete expozici ukončit, podruhé zcela stisknete tlačítko spouště.

- Množství světla vstupujícího do fotoaparátu je tím větší, čím déle je závěrka otevřená.
- Pokud je vybrané fotografování v režimu live TIME, můžete zvolit, jak často fotoaparát aktualizuje zobrazení živého náhledu během expozice.

2

1 Otočte přepínačem režimů do polohy **B**.

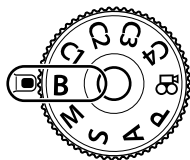

2 Vyberte fotografování v režimu BULB nebo TIME.

- Ve výchozím nastavení se výběr provádí zadním přepínačem.



Fotografování v režimech BULB nebo TIME

3 Stiskněte tlačítko **MENU**.

- Budete vyzváni k výběru intervalu, v jakém se aktualizuje náhled.

4 Označte interval pomocí tlačítek Δ ∇ na kurzorovém kříží.

- Výběrem možnosti [Vyp] náhled vypnete.



5 Stiskem tlačítka **OK** vyberte označenou možnost.

- Zobrazí se nabídky.

6 Chcete-li nabídky opustit, namáčkněte tlačítko spouště.

- Pokud je vybrána jiná možnost než [Vyp], na displeji se objeví indikace [Live BULB] nebo [Live TIME].

7 Upravte clonu.

- Ve výchozím stavu lze clonu nastavit pomocí předního přepínače.



Clona



8 Fotografujte.

- V režimech BULB a Live BULB držte stisknuté tlačítko spouště. Expozice skončí, když tlačítko uvolníte.
- V režimech TIME a Live TIME jednou zcela stiskněte tlačítko spouště, aby se zahájila expozice, a znovu, aby se ukončila.
- Expozice skončí automaticky, když je dosaženo času vybraného pro položku [Časovač BULB/TIME]. Původní nastavení je [8 min]. Dobu lze změnit. \leftarrow [Časovač BULB/TIME] (str. 533)
- Po fotografování se aplikuje [Redukce šumu]. Na displeji se zobrazí čas zbývající do dokončení postupu. Můžete zvolit podmínky, za kterých bude provedena redukce šumu (str. 533).

2

- Během fotografování v režimu Live TIME můžete aktualizovat náhled namáčknutím tlačítka spouště.
- Na výběr dostupných nastavení citlivosti ISO se vztahují určitá omezení.
- Pokud je aktivní vícenásobná expozice, korekce lichoběžníku nebo korekce rybího oka, místo fotografování v režimu Live BULB se použije režim BULB.
- Pokud je aktivní vícenásobná expozice, korekce lichoběžníku nebo korekce rybího oka, místo fotografování v režimu Live TIME se použije režim TIME.
- Omezení se vztahují na některé funkce během fotografování, jako:
 - sekvenční snímání, samospoušť, intervalové fotografování, bracketing AE a blesku, vícenásobná expozice; omezení platí také během fotografování v režimech Live BULB a Live TIME.
-  Stab. obrazu] (str. 176) se automaticky vypne.
- V závislosti na nastavení fotoaparátu, teplotě a situaci můžete pozorovat šum nebo světlé body na displeji. Ty se někdy mohou objevit na snímcích i v případech, že je [Redukce šumu] (str. 533) povolena.



- Jas displeje lze nastavit během fotografování v režimech BULB/TIME. Ve výchozím nastavení je displej tmavší než obvykle.  [Sledování BULB/TIME] (str. 534)
- Během fotografování v režimech BULB/TIME se zvýší jas objektu na displeji, aby byl zřetelnější i při slabém osvětlení. Nastavení lze upravit např. pro upřednostnění kvality obrazu nebo snímkové frekvence.  [Zesíl. náhled] (str. 200)

Šum

Čím delší je expozice, tím více je obrazových vad („šumu“), který se zobrazuje na displeji. Rostoucí teplota přeměni obrazový senzor a jeho vnitřní obvody na zdroj tepla, který generuje proudy v místech, kde senzor jinak není vystaven světlu. Tento jev je patrnější, pokud zvýšíte citlivost ISO nebo expoziční dobu během snímání při vysoké okolní teplotě. Redukce šumu při dlouhé expozici pomáhá tento typ šumu potlačit.  [Redukce šumu] (str. 533)

Úprava ostření během expozice (Ostření BULB/TIME)

Během snímání v režimu **B** (BULB) můžete zaostření upravovat ručně. To vám umožňuje provést rozostření během expozice nebo zaostřit na jejím konci.

- 1 Stisknutím tlačítka **MENU** zobrazíte nabídky.
- 2 Vyberte nabídku **Uživatelské menu A4 (AF/MF)**.



- 3 Označte položku [Ostření BULB/TIME] pomocí tlačítek **Δ** **∇** na kurzorovém kříži a stiskněte tlačítko **▷**.

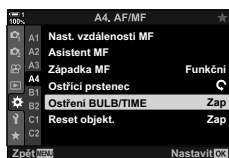

- 4 Označte možnost pomocí tlačítek **Δ** **∇**.
[Vyp]: Pozici ostření nelze upravit ručně během expozice.
[Zap]: Pozici ostření lze upravit ručně během expozice.
- 5 Stiskem tlačítka **OK** vyberte označenou možnost.
 - Zobrazí se nabídka **Uživatelské menu A4**.
- 6 Pro opuštění nabídek opakovaně stiskněte tlačítko **MENU**.
 - Nabídky lze opustit také namáčknutím tlačítka spouště.

2

Ponechte závěrku otevřenou pro dlouhou expozici. Můžete vidět světelné stopy zanechané ohňostrojem nebo hvězdami a vyfotografovat je beze změny expozice pozadí. Fotoaparát zkombinuje více snímků a uloží je jako jednu fotografii.

1 Otočte přepínačem režimů do polohy **B**.

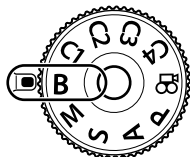

2 Vyberte možnost [ŽIVÉ KOMPOZ.].

- Ve výchozím nastavení se výběr provádí zadním přepínačem.

3 Stiskněte tlačítko **MENU**.

- Zobrazí se nabídka [Kompozitní nastavení].



Živé kompoz. snímání

4 Označte dobu expozice pomocí tlačítek Δ ∇ na kurzorovém kříží.

- Zvolte expoziční dobu v rozmezí od 1/2 do 60 s.

5 Stiskem tlačítka **OK** vyberte označenou možnost.

- Zobrazí se nabídky.

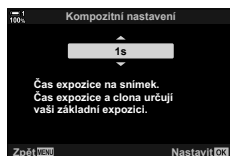

6 Pro opuštění nabídek opakovaně stiskněte tlačítko **MENU**.

- Nabídky lze opustit také namáčknutím tlačítka spouště.

7 Domáčknutím tlačítka spouště připravte fotoaparát.

- Fotoaparát je připraven ke snímání, když se zobrazí zpráva [Kompozitní snímání připraveno.].
- Upravte clonu pomocí předního přepínače. Pruh expozice znázorňuje rozdíl mezi expozicí dosaženou s vybraným nastavením a optimální expozicí změřenou fotoaparátem.



8 Stisknutím tlačítka spouště zahajte fotografování.

- Spustí se snímání živé kompozitní fotografie. Displej se po každé expozici aktualizuje.

9 Opětovným stiskem tlačítka spouště fotografování ukončete.

- Živé kompozitní snímání může trvat až tři hodiny.
Maximální dostupná doba záznamu závisí na stavu baterie a podmínkách snímání.

- Na výběr dostupných nastavení citlivosti ISO se vztahují určitá omezení.
- Omezení se vztahují na některé funkce během fotografování, jako:
sekvenční snímání, samospoušť, intervalové fotografování, fotografování v režimu HDR, bracketing autom. expozice, bracketing blesku, zaostřovací řada, snímek s vys. rozliš., vícenásobná expozice, korekce lichoběžníku. Živý ND filtr a korekce rybiho oka.
- Funkce [📷 Stab. obrazu] (str. 176) se automaticky vypne.



- Jas displeje lze upravit během kompozitního fotografování. Ve výchozím nastavení je displej tmavší než obvykle. [👁️] [Sledování BULB/TIME] (str. 534)

Výběr expoziční doby (Kompozitní nastavení)

Expoziční doba pro každou expozici provedenou během živého kompozitního snímání lze zvolit předem pomocí nabídek.

1 Stisknutím tlačítka **MENU** zobrazíte nabídky.

2 Vyberte nabídku **Uživatelské menu** (Exp/ISO/BULB/☒).

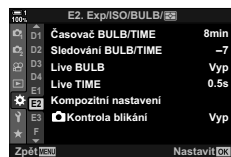

3 Označte položku [Kompozitní nastavení] pomocí tlačítek Δ ∇ na kurzorovém křížci a stiskněte tlačítko \triangleright .

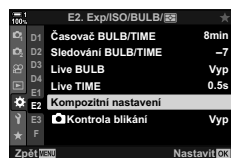

4 Označte možnost pomocí tlačítek Δ ∇ .
• Zvolte expoziční dobu v rozmezí od 1/2 do 60 s.

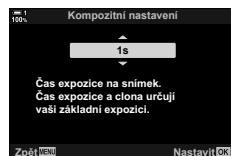

5 Stiskem tlačítka **OK** vyberte označenou možnost.
• Zobrazí se **Uživatelské menu** (☒).

6 Pro opuštění nabídek opakovaně stiskněte tlačítko **MENU**.

Uložení vlastních nastavení do přepínače režimů (uživatelské režimy C1/C2/C3/C4)

Často používaná nastavení a režimy snímání lze uložit jako uživatelské režimy a podle potřeby je jednoduše vyvolat otočením přepínače režimů. Uložená nastavení nabídek lze vyvolat také přímo.

- Uložte nastavení do pozic **C1** až **C4**.
- Ve výchozím nastavení odpovídají uživatelské režimy režimu P.

Uložení nastavení (přiřazení uživatelskému režimu)

- 1 Otočte přepínačem režimů do polohy **P**, **A**, **S**, **M** nebo **B** a upravte nastavení dle potřeby.
 - Informace o nastaveních, která lze uložit, viz seznam nabídky (str. 640).
- 2 Stisknutím tlačítka **MENU** zobrazíte nabídky.
- 3 V nabídce  Fotografické menu 1 označte položku [Obnovit / vlastní režimy] a stiskněte tlačítko **▷** na kurzorovém kříži.
 - Zobrazí se možnosti položky [Obnovit / vlastní režimy].
- 4 Označte položku [Přiřadit k vlastnímu režimu] pomocí tlačítek **△** **▽** a stiskněte tlačítko **▷**.
 - Zobrazí se možnosti položky [Přiřadit k vlastnímu režimu].
- 5 Označte požadovaný uživatelský režim (**C1**, **C2**, **C3** nebo **C4**) pomocí tlačítek **△** **▽** a stiskněte tlačítko **▷**.
 - Zobrazí se nabídka pro vybraný uživatelský režim.

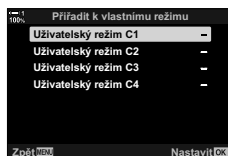
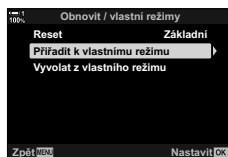
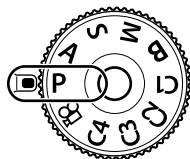

2

6 Označte možnost [Nastavit] pomocí tlačítek Δ ∇ a stiskněte tlačítko **OK**.

- Znovu se zobrazí nabídka [Přiřadit k vlastnímu režimu].
- Případná stávající nastavení budou přepsána.
- Chcete-li obnovit výchozí nastavení vybraného uživatelského režimu, označte položku [Reset] a stiskněte tlačítko **OK**.

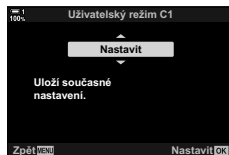

7 Pro opuštění nabídek opakovaně stiskněte tlačítko **MENU**.

Použití uživatelských režimů (C1/C2/C3/C4)

Pro obnovení všech uložených nastavení, včetně režimu snímání:

1 Otočte přepínač režimů na požadovaný uživatelský režim (**C1**, **C2**, **C3** nebo **C4**).

- Fotoaparát bude nakonfigurován na nastavení vybraného režimu.

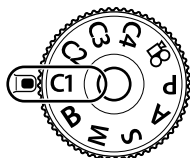

- Uložená nastavení nebudou ovlivněna, pokud upravíte nastavení po vyvolání. Uložená nastavení se obnoví, když následně vyberete uživatelský režim pomocí přepínače režimů.

■ Vyvolání uložených nastavení

V režimech **P**, **A**, **S**, **M** a **B** lze vyvolat uložená nastavení, ale ne režim snímání. Zůstává ten režim snímání, který je aktuálně vybraný přepínačem režimů.

1 Stisknutím tlačítka **MENU** zobrazíte nabídky.

2 V nabídce  Fotografické menu 1 označte položku [Obnovit / vlastní režimy] a stiskněte tlačítko \triangleright na kurzorovém kříži.

- Zobrazí se možnosti položky [Obnovit / vlastní režimy].



- 3 Označte položku [Vyvolat z vlastního režimu] pomocí tlačítek Δ ∇ a stiskněte tlačítko \triangleright .

- Zobrazí se nabídka [Vyvolat z vlastního režimu].

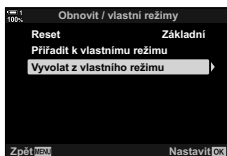

- 4 Označte požadovaný uživatelský režim pomocí tlačítek Δ ∇ a stiskněte tlačítko \triangleright .

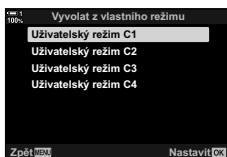

- 5 Označte možnost [Ano] pomocí tlačítek Δ ∇ a stiskněte tlačítko **OK**.

- Zobrazí se Fotografické menu 1.

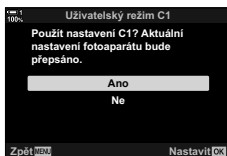

- 6 Pro opuštění nabídek opakovaně stiskněte tlačítko **MENU**.

■ Použití tlačítka Fn

Funkci [Vyvolat z vlastního režimu] lze přiřadit ovládacímu prvku fotoaparátu. Nastavení pro vybraný uživatelský režim lze vyvolat stiskem tlačítka. Vybraný režim snímání se rovněž vyvolá. Stiskem ovládacího prvku zapnete nebo vypnete uživatelský režim. Uživatelské menu **B1** [Funkce tlačítka] (str. 463)

2-9 Ostření



Ostření lze upravovat automaticky (automatické ostření) nebo ručně (ruční ostření).

Automatické ostření nabízí možnosti pro ostření na vybrané body nebo pro sledování pohybujícího se objektu. Zejména v případě pohybujících se objektů lze úpravou nastavení dle typu objektu nebo podmínek snímání fotografovat širší škálu objektů. Tato část se zabývá fotografováním s automatickým ostřením, včetně možností kombinací nastavení pro maximální využití automatického ostření.

Vyberte režim ostření pro automatické nebo ruční ostření.

Automatické ostření (AF): Fotoaparát ostří automaticky. Vyberte mezi jednorázovým automatickým ostřením (str. 115), při kterém fotoaparát zaostří pouze jednou, když namáčknete tlačítko spouště, a kontinuálním automatickým ostřením (str. 115), při kterém fotoaparát ostří průběžně, když je tlačítko spouště stisknuté. Dostupné je také automatické ostření se sledováním (str. 116), při kterém ostření detekuje a sleduje objekt.

Ruční ostření (MF): Ruční ostření otáčením ostřicím prstencem objektivu (str. 116). Dostupné je rovněž nastavené ruční ostření (str. 116), při kterém fotoaparát zaostření a předem nastavenou vzdálenost.

AF+MF: Ostření lze nastavit ručně pomocí ostřicího prstence objektivu. Přepněte z automatického na ruční ostření dle potřeby nebo jemně ručně doostřete po zaostření pomocí automatického ostření (str. 117). Pokud je položka  AF+MF v nabídce  Uživatelské menu **A1** nastavena na hodnotu [Zap], v režimech [S-AF], [C-AF] a [C-AF+TR] se bude zobrazovat ikona **MF**. Ve výchozím stavu je nastavena hodnota [Zap] (str. 481).

- Toto nastavení je přístupné následujícími způsoby:
 - Tlačítko **AF**  (str. 118)
 - Živé ovládání (str. 119)
 - LV super ovládací panel (str. 119)
 - Nabídky (str. 119)
- Následující popis předpokládá, že pro zvukový signál a zobrazenou oblast AF při zaostření fotoaparátu jsou použita výchozí nastavení.

Jednotlivý AF (S-AF **MF** a S-AF)

Použijte pro fotografie objektů, které jsou statické nebo se nepohybují směrem od či k fotoaparátu. Fotoaparát jednou zaostří při každém namáčknutí spouště.

- Když fotoaparát zaostří, zazní zvukový signál. Zobrazí se indikátor zaostření a oblast AF.
- Automatické ostření s ručním doladěním je dostupné v režimu [S-AF **MF**]. Držte tlačítko spouště namáčknuté a doostřete ručně (str. 117).



Oblast AF



Kontinuální AF (C-AF **MF** a C-AF)

Udržuje zaostření objektů, jejichž vzdálenost od fotoaparátu se průběžně mění. Fotoaparát kontinuálně ostří, když je namáčknuté tlačítko spouště.

- Když je objekt zaostřený, zobrazuje se indikátor zaostření. Zvukový signál zazní a oblast AF se zobrazí pouze při prvním zaostření objektu.
- Automatické ostření s ručním doladěním je dostupné pouze v případě, že je vybraná možnost [C-AF **MF**]. Otáčením ostřicím prstencem automatické ostření přerušíte a zaostříte ručně (str. 117).

Ruční ostření (MF)

Slouží k ručnímu zaostření.

- Zaostření provedete otáčením ostřicím prstencem.
- Pokud je objektiv vybavený západkou MF, můžete otáčet ostřicím prstencem bez ohledu na to, jaký režim ostření je ve fotoaparátu zvolený.  „Západka MF objektivu (Západka ručního ostření)” (str. 127)
- Západku MF lze deaktivovat.  [Západka MF] (str. 128)



Ostřicí prsteneč

Sledování AF (C-AF+TR MF a C-AF+TR)

Udrží zaostření na konkrétním objektu, přičemž zachovává zhruba stejnou kompozici. V případě detekce objektu fotoaparát objekt dál sleduje po dobu, kdy je namáčknuté tlačítko spouště.

- Fotoaparát detekuje objekt po namáčknutí tlačítka spouště. Během namáčknutí tlačítka spouště fotoaparát objekt sleduje.
- Když probíhá sledování, zobrazuje se indikátor zaostření a oblast AF. Oblast zčervená, pokud již fotoaparát nedokáže objekt sledovat. Stisknete tlačítko spouště znovu.
- Automatické ostření s ručním doladěním je dostupné, pokud je zvolená možnost [C-AF+TR MF]. Otáčením ostřicím prstencem automatické ostření přerušíte a zaostříte ručně (str. 117).
- Sledování AF nelze používat s funkcemi:
 - korekce lichoběžníku, snímek s vys. rozliš., skládané makro, zaostřovací řada, intervalové fotografování, fotografování HDR, živý ND filtr nebo korekce rybiho oka.

Indikátor zaostření

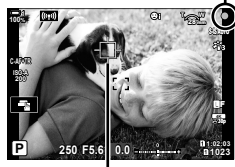



Zobrazení oblasti v průběhu sledování

Nastavené MF (PreMF)

Možnost [PreMF] vyberte, pokud chcete zaostřit na předem nastavenou vzdálenost.



 „Zaostření na předem nastavenou vzdálenost (Nastavené MF)” (str. 129)

AF+MF (S-AF MF, C-AF MF, C-AF+TR MF)





Ruční ostření je povoleno. Metoda použitá k úpravě zaostření závisí na režimu AF. Ruční ostření je dostupné, pokud je položka  AF+MF v  Uživatelském menu **A1** nastavená na [Zap] (str. 481).

S-AF MF: Po zaostření pomocí jednotlivého AF můžete dál držet tlačítko spouště namáčkuté a upravit zaostření ručně. Alternativně můžete přepnout na ruční ostření otáčením ostřicího prstence, když fotoaparát ostří. Zaostření lze ručně upravit také v době, kdy je závěrka otevřená, a v režimu sériového snímání [Sekvence L].

C-AF MF/C-AF+TR MF: Na ruční ostření lze přepnout, když fotoaparát ostří v režimech kontinuálního AF a kontinuálního sledování AF. Pro opětovné automatické zaostření znovu namáčknete tlačítko spouště. Zaostření lze ručně upravit také v době, kdy je závěrka otevřená a v režimu sériového snímání [Sekvence L].

- Automatické ostření s ručním ostřením je dostupné také v případě, že je automatické ostření přiřazeno jiným ovládacím prvkům fotoaparátu.   AEL/AFL] (str. 141)
- Ostřicí prstencem objektivu lze použít k přerušení automatického ostření pouze v případě použití objektivů M.ZUIKO PRO (Micro Four Thirds PRO). Informace o dalších objektivěch viz webová stránka společnosti OLYMPUS.
- V režimu **B** (Bulb) se rušní ostření řídí volbou vybranou pro položku [Ostření BULB/TIME].



- Zvukový signál lze vypnout a zobrazení oblasti AF změnit v nabídce  Uživatelské menu.  [Ukazatel zóny AF] (str. 486), ]] (str. 527)
- Můžete fotoaparát nakonfigurovat, aby automaticky přiblížil oblast ostření, když otočíte ostřícím prstencem, nebo aby zvýrazňoval zaostřené obrysy.  [Asistent MF] (str. 495)
- Následující nastavení ostření lze vyvolat současně pomocí páčky **Fn**. Pozicím 1 a 2 lze přiřadit samostatná nastavení. Pomocí této možnosti lze rychle upravit nastavení dle podmínek fotografování.

[Režim AF], [Režim cíle AF] (str. 120) a [Bod cíle AF] (str. 123)

Páčka **Fn** lze konfigurovat pomocí položky  Funkce Fn páčky] v nabídce  Uživatelské menu **B1** (str. 475).

■ Přístup prostřednictvím tlačítka AF

1 Stiskněte tlačítko **AF** .

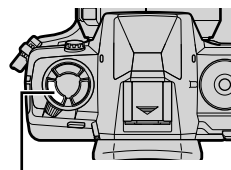

Tlačítko **AF** 

- Zobrazí se možnosti  Režim AF].



Možnosti  Režim AF]

2

2 Otočte zadním přepínačem.

- Zadním přepínačem lze otáčet také při stisknutém tlačítku.
- Pokud je položka  AF+MF] (str. 481) nastavená na možnost [Vyp], zobrazí se pouze možnosti [S-AF], [C-AF], [MF], [C-AF+TR] a [PreMF].

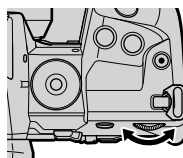

3 Namáčknutím tlačítka spouště opustíte displej snímání.

■ Přístup pomocí LV super ovládacího Panelu

Režim ostření lze volit také pomocí LV super ovládacího panelu.



Režim AF

Stiskněte tlačítko **OK** ➔ [Režim AF] ➔ Otáčením předním přepínačem zvolte možnost

■ Přístup z nabídky

Režim ostření lze vybírat také pomocí položky [Režim AF] v nabídce **Uživatelské menu A1**.



Tlačítko **MENU** ➔ záložka **Uživatelské menu A1** ➔ [Režim AF] ➔ Stiskem tlačítka **▶** na kurzorovém kříži zobrazte možnosti ➔ Pomocí tlačítek **▲ ▼** vyberte možnost

■ Přístup pomocí živého ovládání

Označte položku [Režim AF] v živém ovládání a pomocí tlačítek **◀ ▶** na kurzorovém kříži vyberte možnost.

- Informace o zobrazení živého ovládání viz „Použití živého ovládání“ (str. 68).



Režim AF

2

Bod nebo oblast v záběru, na kterou fotoaparát ostří, se nazývá „oblast AF“. Položka [Režim cíle AF] slouží k výběru počtu použitých oblastí AF a velikosti pokryté zóny. Snížením počtu oblastí omezíte ostření na malou oblast snímku, zatímco jejich zvýšením rozšíříte zaostření na větší oblast. Pro snadno sledovatelné objekty zvolte možnost [Jednotlivé oblasti], pro pohyblivější objekty zvolte možnost [Skupina oblastí] nebo [Všechny oblasti].

- Toto nastavení je přístupné následujícími způsoby:
 - Víceúčelový volič (str. 121)
 - LV super ovládací panel (str. 122)

[·] Jednotlivé oblasti

Výběr jedné oblasti ostření.

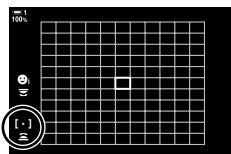

2

[·]s Malá oblast

Další zmenšení velikosti oblasti pro výběr jedné oblasti AF. Použijte pro přesné zaostření na malé objekty.

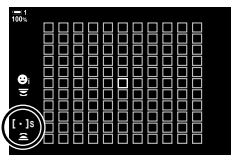

[·]s Skupina 5 oblastí

Výběr skupiny 5 oblastí, uspořádanou do kříže. Fotoaparát zvolí oblast pro ostření z vybrané skupiny.

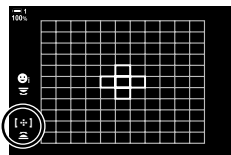

[·]s Skupina 9 oblastí (3 × 3)

Výběr skupiny 9 oblastí, uspořádanou do čtverce. Fotoaparát zvolí oblast pro ostření z vybrané skupiny.

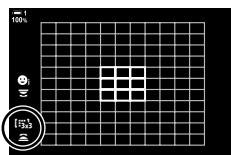

[·]s Skupina 25 oblastí (5 × 5)

Výběr skupiny 25 oblastí, uspořádanou do kříže. Fotoaparát zvolí oblast pro ostření z vybrané skupiny.

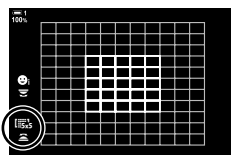

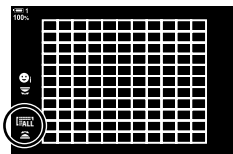

Všechny oblasti (11 × 11)

Fotoaparát zvolí oblast pro ostření ze všech 121 oblastí.



Vlastní oblast

Použití režimu oblasti AF vybraného pro [ Nastavení režimu cíle] (str. 125) v nabídce  Uživatelské menu **A2**. Výchozí nastavení je jedna oblast.

■ Přístup pomocí víceúčelového voliče

- 1 Držte víceúčelový volič stisknutý a současně otáčejte předním nebo zadním přepínačem.

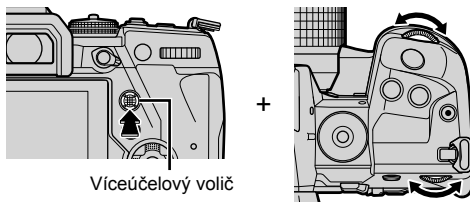

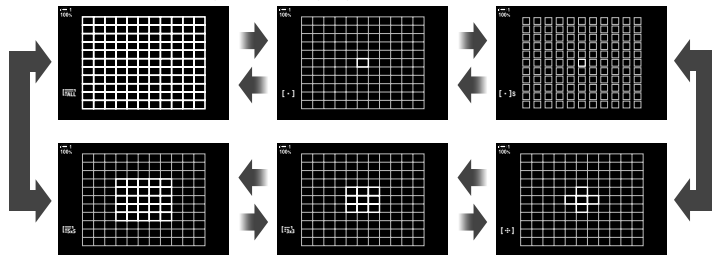

- Fotoaparát přepíná režimy oblasti AF, jak je uvedeno na obrázku.



- Ve výchozím nastavení není vlastní oblast zobrazená. Zobrazení lze povolit pomocí položky [ Nastavení režimu] (str. 485).

- 2 Když je zobrazený požadovaný režim, uvolněte víceúčelový volič.

- Možnosti režimu oblasti AF zmizí.

- Přířazení funkce [] (Výběr oblasti AF) kurzorovému kříži nebo tlačítku **Fn** umožní použít kurzorový kříž pro výběr oblasti AF. Stiskem tlačítek Δ ∇ \langle \rangle zobrazíte oblast AF. Funkce [] (Výběr oblasti AF) je kurzorovému kříži přiřazena implicitně.
- Následující postup sníží počet dostupných oblastí AF.
 - Výběr možnosti [Zap] pro položku [Digitální telekonvertor] (str. 235)
 - Výběr jiné možnosti než [4:3] pro položku [Poměr stran] (str. 233)



- Zobrazení oblasti AF je přístupné pomocí víceúčelového voliče. Víceúčelový volič lze konfigurovat pomocí položky [☑ Středové tlačítko] v nabídce ⚙ Uživatelské menu **B1** (str. 499).
- Nastavení lze změnit pomocí kurzorového kříže. Funkci přiřazenou kurzorovému kříži lze zvolit pomocí položky [☑ Funkce tlačítka] (str. 463) > [☑ ↕ ↔] (kurzorový kříž) v nabídce ⚙ Uživatelské menu **B1**. Ve výchozím nastavení je přiřazena tlačítku **Fn**.
- Podle orientace fotoaparátu lze zvolit oddělené režimy oblasti AF. [☑ Orientace] svázána [[::]] (str. 489)
- Následující nastavení ostření lze vyvolat současně pomocí páčky **Fn**. Pozicím 1 a 2 lze přiřadit samostatná nastavení. Pomocí této možnosti lze rychle upravit nastavení dle podmínek fotografování.
[Režim AF], [Režim cíle AF] (str. 120) a [Bod cíle AF] (str. 123)
Páčku **Fn** lze konfigurovat pomocí položky [☑ Funkce Fn páčky] (str. 475) v nabídce ⚙ Uživatelské menu **B1**.
- Nastavení oblasti AF pro režim [C-AF] lze upravit. [☑ C-AF Start ve středu] (str. 147) a [☑ C-AF Priorita středu] (str. 148)
- Nastavení lze upravit stiskem tlačítka a následným použitím předního přepínače. Přejděte k zobrazení oblasti AF stiskem tlačítka, kterému byla přiřazena funkce [[::]] pomocí položky [☑ Funkce tlačítka]. Poté můžete otáčením předním přepínačem upravovat nastavení. Ve výchozím nastavení [[::]] přiřazena tlačítku **Fn**. [☑ Funkce tlačítka] (str. 463)

2

■ Přístup pomocí LV super ovládacího Panelu

- 1 Po zobrazení LV super ovládacího panelu označte položku [Zóna AF] a stiskněte tlačítko **OK**.

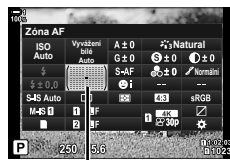

Zóna AF

- Zobrazí se výběr oblasti AF.

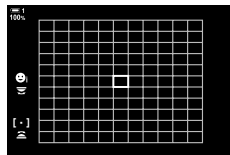

- 2 Otáčením předním přepínačem zvolte režim oblasti AF.

- Funkce předního a zadního přepínače nebo kurzorového kříže během výběru oblasti AF můžete zvolit. Použijte položku [[::]] Zvolte nastavení obraz.] (str. 488) v nabídce ⚙ Uživatelské menu **A2**. Ve výchozím nastavení slouží k výběru režimu oblasti AF přední přepínač.

- 3 Výběr ukončíte namáčknutím tlačítka spouště.

- Chcete-li povolit skupinu oblastí AF, pokud je zvolená možnost [ALL] (všechny oblasti) a položka [☑ Režim AF] je nastavená na možnost [S-AF], [S-AF MF], [C-AF] nebo [C-AF MF] (str. 486), nastavte položku [Ukazatel zóny AF] na možnost [Zap2] (str. 115). Fotoaparát zobrazí oblasti AF pro všechny zaostřené zóny.



Zelený rámeček znázorňující ostřicí bod je označován jako „oblast AF“. Oblast můžete umístit na fotografovaný objekt. Ve výchozím nastavení slouží k umístění oblasti AF víceúčelový volič.

- Výběr oblasti AF je dostupný, pokud je položka [Režim cíle AF] nastavena na jinou možnost než  (všechny oblasti) (str. 120).
- Toto nastavení je přístupné následujícími způsoby:
 - Víceúčelový volič
 - LV super ovládací panel (str. 124)

■ Přístup pomocí víceúčelového voliče

1 K výběru oblasti AF použijte víceúčelový volič.

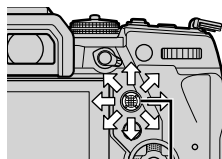

Víceúčelový volič

- Oblast AF je na začátku činnosti zobrazena zeleně.
- Chcete-li oblast AF vystředit, stiskněte víceúčelový volič nebo stiskněte a podržte tlačítko **OK**.



Oblast AF

2 Fotografujte.

- Zobrazení výběru oblasti AF zmizí z displeje.
- Na místě vybrané oblasti AF je zobrazený rámeček AF.
- Přiřazení funkce [:::] (Výběr oblasti AF) kurzorovému kříži nebo tlačítku **Fn** umožní použít kurzorový kříž pro výběr oblasti AF. Stiskem tlačítek Δ ∇ \langle \rangle zobrazíte oblast AF. Funkce [:::] (Výběr oblasti AF) je kurzorovému kříži přiřazena implicitně.
- Pokud přiřadíte funkci [:::] ovládacímu prvku pomocí položky  Funkce tlačítka (str. 463), můžete ovládací prvek stisknout a poté umístit oblast AF pomocí víceúčelového voliče nebo kurzorového kříže. Tato možnost je implicitně přiřazena tlačítku **Fn**.
- V režimech [C-AF] a [C-AF **MF**] lze oblast AF přemístit, když probíhá ostření.



- Pokud je položka [TI. zaostř. oblasti AF] nastaveno na možnost [Zap], můžete oblast AF přemístit pomocí dotykového ovládacího prvku displeje, když zabíráte fotografovaný objekt v hledáčku.  [TI. zaostř. oblasti AF] (str. 486)

■ Přístup pomocí LV super ovládacího Panelu

1 Označte položku [Zóna AF] na LV super ovládacím panelu a stiskněte tlačítko **OK**.

- Zobrazí se výběr oblastí AF.
- Počet dostupných oblastí se liší dle režimu oblasti AF.



Zóna AF

2 Pomocí kurzorového kříže ($\triangle \nabla \triangleleft \triangleright$) umístěte oblast AF.

- Oblast AF lze umístit také pomocí víceúčelového voliče.
- Vystředění oblasti AF provedete stiskem víceúčelového voliče nebo stiskem a podržením tlačítka **OK**.
- Funkce předního a zadního přepínače nebo kurzorového kříže během výběru oblasti AF můžete zvolit. Použijte položku [[::]] Zvolte nastavení obraz.] (str. 488) v nabídce \star Uživatelské menu [A2]. Ve výchozím nastavení slouží k umístění oblasti AF kurzorový kříž.



Oblast AF

3 Namáčknutím tlačítka spouště opustíte displej snímání.

- Následující postup sníží počet dostupných oblastí AF.
 - Nastavení položky [Digitální telekonvertor] na možnost [Zap] (str. 235)
 - Výběr jiné možnosti než [4:3] pod položkou [Poměr stran] (str. 233)



- Použití víceúčelového voliče na obrazovce snímání můžete zakázat. \mathbb{I} [Směrová klávesa] (str. 499)
- Podle orientace fotoaparátu lze zvolit oddělené oblasti AF. \mathbb{I} [Orientace svázána [[::]]] (str. 489)
- Následující nastavení ostření lze vyvolat současně pomocí páčky **Fn**. Pozicím 1 a 2 lze přiřadit samostatná nastavení. Pomocí této možnosti lze rychle upravit nastavení dle podmínek fotografování.

[Režim AF], [Režim cíle AF] (str. 120) a [Bod cíle AF] (str. 123)

Páčku **Fn** lze konfigurovat pomocí položky [Funkce Fn páčky] (str. 475) v nabídce

\star Uživatelské menu [B].

Vlastní oblasti AF (Nastavení režimu cíle)

Vyberte počet dostupných oblastí AF a způsob, jakým se oblast AF pohybuje během výběru oblasti. Oblasti mohou být větší než skupina oblastí nebo uzpůsobeny velikosti objektů, jejichž pohyb lze předvídat. Rovněž můžete zvětšit vzdálenost mezi dostupnými oblastmi pro rychlejší výběr oblasti. Fotoaparát umožňuje uložit až čtyři různé kombinace nastavení.

Formát	Zvolte velikost oblasti. Šířku a výšku oblasti lze nastavit samostatně. Vyberte rozměry ve vodorovném a svislém směru z možností 1, 3, 5, 7, 9 a 11.
Krok	Zvolte počet kroků, který se oblast posune během výběru. Krok ve vodorovném a svislém směru lze zvolit odděleně; vyberte z možností 1, 2 a 3.

- 1 Stisknutím tlačítka **MENU** zobrazíte nabídky.
- 2 Vyberte položku **Uživatelské menu A2 (AF/MF)**.

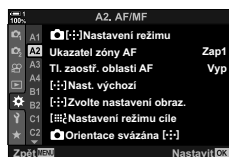

- 3 Označte položku **Nastavení režimu cíle** pomocí tlačítek Δ ∇ na kurzorovém kříží a stiskněte tlačítko \triangleright .

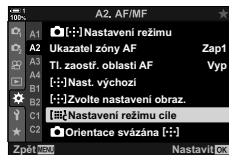

- 4 Pomocí tlačítek Δ ∇ označte cíl pro vlastní oblast a stiskněte tlačítko \triangleright .
 - Zobrazí se možnosti vlastní oblasti.

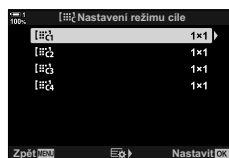

2

5 Zvolte velikost oblasti AF.

- Označte možnost [Velikost] pomocí tlačítek Δ ∇ a stiskněte tlačítko **OK**.



- Tlačítka \triangleleft \triangleright nebo předním přepínačem zvolte vodorovnou velikost a tlačítka Δ ∇ nebo zadním přepínačem zvolte svislou velikost.
- Chcete-li nabídku opustit bez uložení změn, stiskněte tlačítko **MENU**.
- Po výběru velikosti se stiskem tlačítka **OK** vraťte do možností vlastní oblasti pro vybranou skupinu.

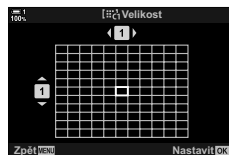

6 Zvolte velikost kroku.

- Označte možnost [Krok] pomocí tlačítek Δ ∇ a stiskněte tlačítko **OK**.



- Tlačítka \triangleleft \triangleright nebo předním přepínačem zvolte velikost vodorovného kroku a tlačítka Δ ∇ nebo zadním přepínačem zvolte velikost svislého kroku.
- Chcete-li nabídku opustit bez uložení změn, stiskněte tlačítko **MENU**.
- Po dokončení nastavení stiskněte tlačítko **OK**.
- Chcete-li uložit další kombinace, opakujte body 4–6.

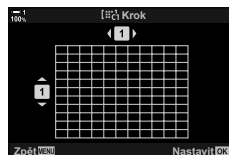

7 Pro opuštění nabídek opakovaně stiskněte tlačítko **MENU**.

- Ve výchozím nastavení se vlastní oblast nezobrazuje. Zobrazení lze povolit pomocí položky [📷 [::] Nastavení režimu] (str. 485).
- Pokud chcete použít vlastní oblast, vyberte ji na displeji výběru režimu oblasti. 📷 [Režim cíle AF] (str. 120)



- Nastavení oblasti AF pro režim [C-AF] lze nastavit samostatně pro každou vlastní oblast. 📷 [C-AF Start ve středu] (str. 147), 📷 [C-AF Priorita středu] (str. 148)

Západka MF objektivu (západka ručního ostření)

Mechanismus „západky MF“ (západka ručního ostření) na objektivě se západkou MF lze použít k snadnému přepínání mezi automatickým a ručním ostřením pouhým posunutím ostřicího prstence.

- Před fotografováním zkontrolujte polohu ostřicího prstence.
- Posunutím ostřicího prstence do polohy AF/MF na konci objektivu vyberte automatické ostření, zatímco posunutím do polohy MF blíže k tělu fotoaparátu zvolíte ruční ostření bez ohledu na režim ostření vybraný pomocí fotoaparátu.

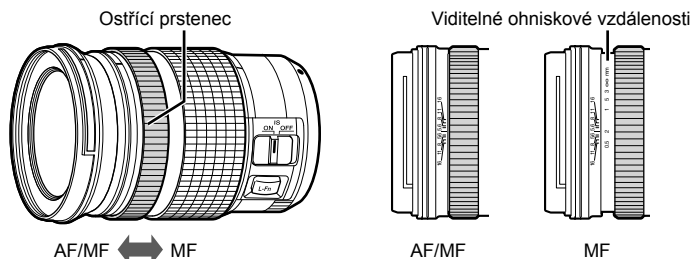

- Výběrem možnosti [MF] nebo [PreMF] pro nastavení režimu ostření na fotoaparátu vypnete automatické ostření i v případě, že je ostřicí prsteneč v poloze AF/MF.

Vypnutí západky MF

(západka MF)

Vypne západku ručního ostření. Tím lze předejít vypnutí automatického ostření nechtěnou aktivací západky.

- 1 Stisknutím tlačítka **MENU** zobrazíte nabídky.
- 2 Vyberte nabídku **Uživatelské menu A4 (AF/MF)**.



- 3 Označte položku [Západka MF] pomocí tlačítek Δ ∇ na kurzorovém kříži a stiskněte tlačítko \triangleright .



2

- 4 Označte možnost pomocí tlačítek Δ ∇ .
[Funkční]: Fotoaparát reaguje na polohu ostřicího prstence objektivu.
[Nefunkční]: Fotoaparát ostří dle možnosti zvolené pod položkou [📷 Režim AF], bez ohledu na polohu ostřicího prstence objektivu.
- 5 Stiskem tlačítka **OK** vyberte označenou možnost.
 - Zobrazí se nabídka **Uživatelské menu A4**.
- 6 Pro opuštění nabídek opakovaně stiskněte tlačítko **MENU**.

- Pokud je položka [Západka MF] nastavená na možnost [Nefunkční], ruční ostření pomocí ostřicího prstence objektivu není k dispozici, i když je ostřicí prsteneček v poloze ručního ostření.



Ostření na předem nastavenou vzdálenost (Nastavené MF)

Rychlé zaostření na předem nastavenou vzdálenost. Tato možnost může být účinná například při astrofotografii, když chcete rychle zaostřit na nekonečno. Vzdálenost zaostření lze nastavit pomocí AF/MF nebo přímým zadáním vzdálenosti zaostření.



Pokud je objektiv vybavený omezovačem ostření, nejprve jej vypněte.

- Zobrazené hodnoty slouží pouze jako vodítko.
- Toto nastavení je přístupné následujícími způsoby:
 - Tlačítko **AF** 
 - LV super ovládací panel (str. 131)
 - Nabídky (str. 131)
 - Živé ovládání (str. 131)



- Funkci [PreMF] (nastavené MF) lze přiřadit ovládacímu prvku fotoaparátu pomocí položky [ Funkce tlačítka] v nabídce  Uživatelské menu **B1**, což vám umožňuje zaostřit na předem nastavenou vzdálenost stisknutím tlačítka (str. 463).
- Následující nastavení ostření lze vyvolat současně pomocí páčky **Fn**. Pozicím 1 a 2 lze přiřadit samostatná nastavení. Pomocí této možnosti lze rychle upravit nastavení dle podmínek fotografování.

[Režim AF], [Režim cíle AF] (str. 120) a [Bod cíle AF] (str. 123)

Páčku **Fn** lze konfigurovat pomocí položky [ Funkce Fn páčky] v nabídce  Uživatelské menu **B1** (str. 475).

■ Přístup pomocí tlačítka **AF**

1 Stiskněte tlačítko **AF** .

- Zobrazí se možnosti [ Režim AF].

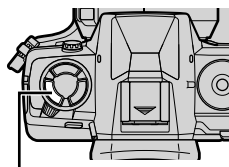

Tlačítko **AF** 



Možnosti [ Režim AF]

2 Označte položku [Nastavené MF] pomocí zadního přepínače.



3 Stiskněte tlačítko **INFO**.

- Budete vyzváni k výběru vzdálenosti zaostření pro funkci [Nastavené MF].

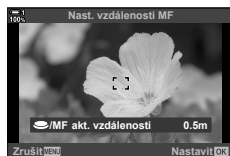

4 Zvolte vzdálenost zaostření.

- Nastavení vzdálenosti zaostření pomocí automatického ostření:
Namáčknutím spouště zaostřete na objekt v požadované vzdálenosti.

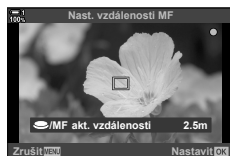

- Nastavení vzdálenosti zaostření pomocí ručního ostření:
Otáčejte ostřicím prstencem a kontrolujte vzdálenost na displeji.

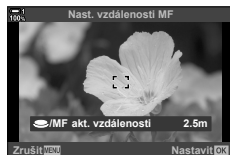

5 Vybranou vzdálenost zaostření potvrďte tlačítkem **OK**.

- Chcete-li zaostřit na vzdálenost vybranou pro funkci [Nast. vzdálenosti MF], vyberte pod položkou [📷 Režim AF] možnost [Nastavené MF] (str. 115).
- Fotoaparát zaostří na předem nastavenou vzdálenost:
 - po zapnutí a
 - po návratu z nabídky na obrazovku snímání.

■ Přístup pomocí LV super ovládacího panelu

Zvolte možnost [📷 Režim AF] > [PreMF] na LV super ovládacím panelu, stiskněte tlačítko **OK** a poté stiskněte tlačítko **INFO** pro zobrazení možností. Poté můžete namáčknutím spouště zaostřit na objekt v požadované vzdálenosti nebo vybrat vzdálenost zaostření ručně otáčením ostřičího prstence.

- Fotoaparát zaostří na zvolenou vzdálenost pokaždé, když položku [📷 Režim AF] nastavíte na možnost [PreMF] (nastavené MF).

■ Přístup z nabídky

Zvolte vzdálenost zaostření pomocí položky [Nast. vzdálenosti MF] v nabídce ⚙ Uživatelské menu **A4**.



- K výběru jednotek pro zobrazení vzdálenosti zaostření lze použít položku [Nast. vzdálenosti MF]; vyberte ž možnost [m] nebo [ft].
- Pokud chcete zaostřit na vzdálenost zvolenou pro funkci [Nast. vzdálenosti MF], nastavte položku [📷 Režim AF] na možnost [Nastavené MF] (str. 115).

Tlačítko **MENU** ➔ záložka ⚙ ➔ záložka **A4** ➔ [Nast. vzdálenosti MF] ➔ Stiskem tlačítka ▷ na kurzorovém kříži zobrazíte možnosti ➔ Pomocí tlačítek Δ ▽ <▷ zvolte ostřičí vzdálenost a délkové jednotky

2

■ Přístup pomocí živého ovládání

Vyberte možnost [📷 Režim AF] > [PreMF] v živém ovládání a tlačítkem **INFO** zobrazte předem nastavenou vzdálenost zaostření. Poté můžete namáčknutím spouště zaostřit na objekt v požadované vzdálenosti nebo zvolit vzdálenost zaostření ručně otáčením ostřičího prstence.

- Informace o zobrazení živého ovládání viz „Použití živého ovládání“ (str. 68).

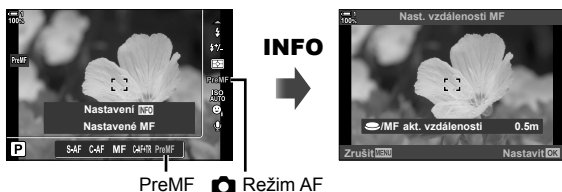

■ Použití funkce [Nastavené MF]

- 1 Zvolte vzdálenost zaostření pomocí položky [Nastavené MF].
 - Informace o výběru vzdálenosti zaostření viz str. 129.
- 2 Označte položku [📷 Režim AF] na LV super ovládacím panelu.

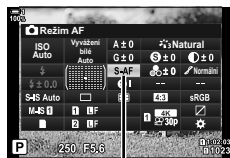

📷 Režim AF

- 3 Vyberte položku [PreMF] (nastavené MF) pomocí předního přepínače.
 - Fotoaparát zaostří na vybranou vzdálenost.
 - Můžete také upravit zaostření ručně otáčením ostřicím prstencem.

2

AF s prioritou obličeje/očí

Fotoaparát automaticky detekuje obličej nebo oči portrétovaných objektů, a zaostří na ně. V případě použití digitálního měření ESP bude expozice vážená dle hodnoty změřené pro obličej.

- Toto nastavení je přístupné následujícími způsoby:
 - LV super ovládací panel
 - Živé ovládání (str. 134)
 - Nabídky (str. 134)

(priorita obličeje zap.)	Fotoaparát detekuje a ostří na obličej.
(priorita obličeje vyp.)	AF s prioritou obličeje je vypnutý.
(priorita obličeje a očí)	Fotoaparát detekuje obličej a ostří na oči nejbližší k fotoaparátu.
(priorita obličeje a pravého oka)	Fotoaparát detekuje obličej a ostří na pravé oko.
(priorita obličeje a levého oka)	Fotoaparát detekuje obličej a ostří na levé oko.

- Priorita obličeje/očí není k dispozici, pokud je během měření (bodové) (str. 186) v režimu jedné oblasti AF (str. 120) zvolena možnost (bodové měření) (str. 537).
- Pokud je povoleno sledování AF (C-AF+TR nebo C-AF+TR), priorita obličeje/očí bude zakázána, pokud je položka Sledování subjektu v nabídce Uživatelské menu nastavená na jinou možnost než [Vyp] (str. 116).

■ Přístup pomocí LV super ovládacího panelu

- 1 Označte položku Prior. tváře na LV super ovládacím panelu a stiskněte tlačítko **OK**.

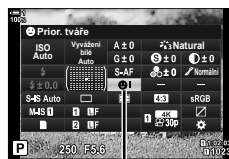

priorita obličeje

- 2 Označte možnost pomocí tlačítek na kurzorovém kříži.
 - 3 Namáčknutím spouště vyberete zvýrazněnou možnost a opustíte LV super ovládací panel.
- Přířazení funkce (Výběr oblasti AF) kurzorovému kříži nebo tlačítku **Fn** umožní použít kurzorový kříž pro výběr oblasti AF. Stiskněte tlačítka a zadním prepínačem zvolte oblast. Funkce (výběr oblasti AF) je kurzorovému kříži přiřazena implicitně.

■ Přístup z nabídky

Vyberte možnost pomocí položky [☺ Prior. tváře] v nabídce  Uživatelské menu **A3**.



Tlačítko **MENU** → záložka  → záložka **A3** → [☺ Prior. tváře] → Stiskem tlačítka **▷** na kurzorovém kříži zobrazíte možnosti → Pomocí tlačítek **△** **▽** vyberte možnost

■ Přístup pomocí živého ovládání

Označte položku [☺ Prior. tváře] v živém ovládání a pomocí tlačítek **<▷** na kurzorovém kříži vyberte možnost.

- Informace o zobrazení živého ovládání viz „Použití živého ovládání“ (str. 68).
- Prioritu obličeje/očí lze zvolit také otáčením zadním přepínačem na obrazovce výběru oblasti AF.



 priorita obličeje



Tato nastavení jsou přístupná také pomocí následujících způsobů.

- Označte položku [Zóna AF] na LV super ovládacím panelu a stiskněte tlačítko **OK**. Poté můžete otáčením zadním voličem upravovat nastavení.
- Zobrazte oblast AF stiskem ovládacího prvku, kterému byla přiřazena funkce **[[::]]** pomocí položky **[📷 Funkce tlačítka]**. Poté můžete otáčením zadním voličem upravovat nastavení. Funkce **[[::]]** je implicitně přiřazena tlačítku **Fn**.

Použití AF s prioritou obličeje/očí

- 1 Zamiřte fotoaparát na objekt.
 - Obličeje detekované fotoaparátem budou označeny bílými rámečky.

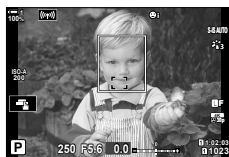

- 2 Namáčkněte tlačítko spouště a zaostřete.
 - Oblast objektu použitá k zaostření je označena zeleným rámečkem.
 - Pokud fotoaparát detekuje oči objektu, zaostří na oko.
 - Bílý rámeček se zobrazí také v případě, že je obličej detekován během ručního ostření. Expozice bude nastavena dle hodnoty změněné uprostřed obličeje.

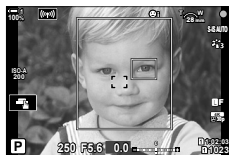

- 3 Stiskněte tlačítko spouště úplně.
 - Některé objekty fotoaparát nemusí detekovat.
 - Fotoaparát nemusí detekovat objekt v závislosti na nastavení možností uměleckého filtru [Režim snímku] (ART1–ART16).
 - Pokud je zobrazený přibližovací rámeček, fotoaparát zaostří na objekt v tomto rámečku.

AF s přibližovacím rámečkem / přiblížení při ostření (Super Spot AF)

Během fotografování můžete přiblížit obraz na displeji. Pro lepší přesnost při ostření přiblížte zaostřenou oblast. Při větším zvětšení můžete zaostřit na oblasti menší než standardní oblast ostření. Oblast ostření můžete při přiblížení libovolně přemístit.

Přiřazení funkce [Q] (Zvětšit) ovládacímu prvku

Přiblížení při ostření lze přiřadit ovládacímu prvku pomocí následujících možností:

- LV super ovládací panel
- Nabídka (str. 137)

■ Přístup pomocí LV super ovládacího panelu

1 Označte položku [📷 Funkce tlačítka] na LV super ovládacím panelu a stiskněte tlačítko **OK**.

- Zobrazí se možnosti položky [📷 Funkce tlačítka].



📷 funkce tlačítka

2 Pomocí tlačítek Δ ∇ na kurzorovém kříži označte ovládací prvek, kterému chcete přiřadit funkci [Q] (zvětšit), a poté stiskněte tlačítko \triangleright .



3 Označte možnost [Zvětšit] pomocí tlačítek Δ ∇ a stiskněte tlačítko **OK**.

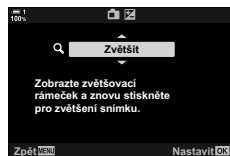

4 Znovu stiskněte tlačítko **OK**.

- Nabídka z displeje zmizí.

■ Přístup z nabídky

Použijte položku [📷 **Funkce tlačítka**] v nabídce

⚙️ **Uživatelské menu** **B1** pro výběr funkcí přiřazených ovládacím prvkům.

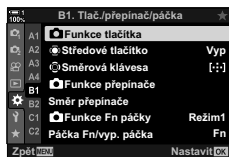

Tlačítko **MENU** ➔ záložka ⚙️ ➔ záložka **B1** ➔ [📷 **Funkce tlačítka**] ➔ Zvolte ovládací prvek ➔ Stiskem tlačítka ▷ na kurzorovém kříži zobrazte možnosti ➔ Pomocí tlačítek Δ ∇ vyberte možnost [Q] (zvětšit)

Použití funkce [Q] (Zvětšit)

1 Stiskněte tlačítko, kterému je přiřazena funkce [Q] (zvětšit).

- Zobrazí se přibližovací rámeček.
- Rámeček je zobrazený na stejném místě jako naposledy použitá oblast pro automatické ostření.



2 Upravte polohu rámečku pomocí víceúčelového voliče.

- Chcete-li rámeček znovu vystředit, stiskněte víceúčelový volič nebo stiskněte a podržte tlačítko **OK**.
- Rámeček lze umístit také pomocí kurzorového kříže (Δ ∇ <▷).



3 Úpravou velikosti přibližovacího rámečku zvolte poměr zvětšení.

- Pro úpravu velikosti přibližovacího rámečku stiskněte tlačítko **INFO** a poté použijte tlačítka Δ ∇ nebo přední či zadní přepínač.
- Pro přijetí úprav a ukončení funkce stiskněte tlačítko **OK**.



4 Ještě jednou stiskněte tlačítko, kterému je přiřazena funkce [Q].

- Fotoaparát přiblíží zvětšenou oblast a zobrazí ji na celé obrazovce.
- Pomocí víceúčelového voliče lze obraz posouvat.
- Pro přiblížení nebo oddálení použijte přední či zadní přepínač.
- Obrazem lze posouvat také pomocí kurzorového kříže ($\Delta \nabla \triangleleft \triangleright$).
- V režimu snímání **M** (ruční) nebo **B** (bulb) lze stiskem tlačítka **INFO** během přiblížení zvolit clonu nebo expoziční dobu.
- Stiskem tlačítka **Q** se vrátíte na zobrazení přiblížovacího rámečku.
- Pro ukončení přiblížení při ostření stiskněte tlačítko **OK**.
- Přiblížení při ostření lze ukončit také stiskem a podržením tlačítka **Q**.

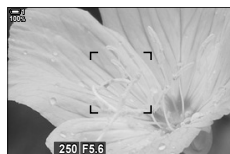
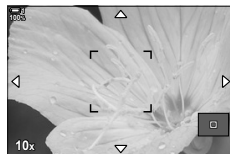

Zobrazení nastavení expozice pro režimy **M** a **B**

5 Namáčknutím tlačítka spouště zaostřete pomocí automatického ostření.

- Přiblížení při ostření platí pouze pro displej. Snímky pořízené fotoaparátem nejsou ovlivněny.



- Pro přiblížení při ostření lze použít dotykové ovládání. Klepněte na objekt na displeji. Zobrazí se přiblížovací rámeček; klepnutím na **Q** obraz přiblížíte.
- Pro snazší ostření můžete nastavit, aby oblast přiblížovacího rámečku byla světlejší, nebo nakonfigurovat fotoaparát, aby ukončil přiblížení při ostření, jakmile namáčknete tlačítko spouště pro zaostření.  [Nastavení detailu LV] (str. 139)

Možnosti přiblížení při ostření

(Nastavení přiblížení LV)

Zvolte možnosti zobrazení, které se použijí při přiblížení při ostření. Tato položka je užitečná, pokud chcete zobrazit celou kompozici před fotografováním nebo pokud chcete zobrazit přehledný displej pro kontrolu zaostření pomocí přiblížení při ostření.

LV makro režim	<p>Zvolte, co se stane, pokud při přiblížení při ostření namáčnete spoušť.</p> <p>[režim1]: Přiblížení při ostření se ukončí. Po zaostření pomocí ostřičiho prstence můžete zkontrolovat kompozici.</p> <p>[režim2]: Přiblížení při ostření zůstane aktivní, zatímco fotoaparát ostří. Snímek zkomponujte před zaostření, poté přiblížte obraz pro přesné zaostření a poříďte snímek, aniž byste přiblížení opustili.</p>
Zesíl. náhled	<p>Upravte jas oblasti v přiblížovacím rámečku.</p> <p>[Zap]: Oblast v přiblížovacím rámečku bude zesvětlená pro snazší prohlížení. Použijte pro zřetelnější zobrazení zaostření během pořizování snímků v režimu makro a pod.</p> <p>[Vyp]: Jas displeje se nezmění. Během přiblížení při ostření lze zobrazit náhled expozice.</p> <ul style="list-style-type: none">Tato položka je dostupná, pokud je položka funkce [Zesíl. náhled] v nabídce Uživatelské menu D2 (str. 521) nastavená na možnost [Vyp].

- 1 Stisknutím tlačítka **MENU** zobrazíte nabídky.
- 2 Vyberte položku **Uživatelské menu D2** (Disp/||/PC).
- 3 Označte položku [Nastavení detailu LV] pomocí tlačítek Δ ∇ na kurzorovém kříži a stiskněte tlačítko \blacktriangleright .
- 4 Označte položku [LV makro režim] nebo [Zesíl. náhled] pomocí tlačítek Δ ∇ a stiskněte tlačítko \blacktriangleright .

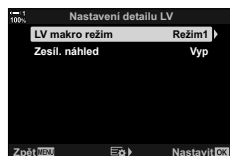

5 Označte možnost pomocí tlačítek Δ ∇ a stiskněte tlačítko **OK**.

- Zobrazí se nabídka [Nastavení detailu LV].

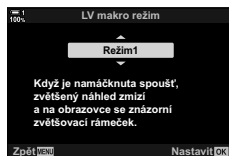

6 Stisknutím tlačítka **OK** přijmete změny.

- Zobrazí se nabídka \star Uživatelské menu **D2**.

7 Pro opuštění nabídek opakovaně stiskněte tlačítko **MENU**.

Nastavení ostření a expozice pomocí tlačítka

AEL/AFL



Zvolte, jak fotoaparát nastavuje ostření a expozici, kde je stisknuto tlačítko spouště nebo tlačítko **AEL/AFL**. Fotoaparát normálně zaostří a uzamkne expozici po namáčknutí spouště, ale toto chování lze změnit dle objektu nebo podmínek fotografování.

S-AF	Vyberte možnosti pro každý režim ostření.
C-AF	S-AF: [S-AF] nebo [S-AF MF] C-AF: [C-AF], [C-AF MF], [C-AF+TR], nebo [C-AF+TR MF]
MF	MF: [MF] nebo [PreMF]
AF na půl spouště	Zvolte, zda fotoaparát zaostří po namáčknutí tlačítka spouště. [Funkční]: Namáčknutí spouště aktivuje automatické ostření bez ohledu na to, zda je automatické ostření aktuálně přiřazeno tlačítku AEL/AFL . V režimu [C-AF] je k udržení zaostření použito poslední stisknuté tlačítko. Tato možnost nemá vliv v režimu [MF]. [Nefunkční]: Namáčknutí spouště neaktivuje automatické ostření, pokud je automatické ostření aktuálně přiřazeno tlačítku AEL/AFL .

Níže uvedená tabulka demonstruje, jak se toto nastavení vzájemně ovlivňuje s funkcí [AF na půl spouště].

- „1“ indikuje činnost prováděnou, když je funkce [AF na půl spouště] zapnutá, „2“ činnost, pokud je vypnutá.

Režim AEL/AFL		Stisknuté tlačítko spouště				Tlačítko AEL/AFL	
		Namáčknutí		Domáčknutí		Držení	
		AF	AE	AF	AE	AF	AE
S-AF	Režim1	S-AF	Zamyká	—	—	—	Zamyká
	Režim2	S-AF	—	—	Zamyká	—	Zamyká
	Režim3	1: S-AF 2: —	Zamyká	—	—	S-AF	—
C-AF	Režim1	C-AF	Zamyká	Ukončí	—	—	Zamyká
	Režim2	C-AF	—	Ukončí	Zamyká	—	Zamyká
	Režim3	1: C-AF 2: —	Zamyká	Ukončí	—	C-AF	—
	Režim4	1: C-AF 2: —	—	Ukončí	Zamyká	C-AF	—
MF	Režim1	—	Zamyká	—	—	—	Zamyká
	Režim2	—	—	—	Zamyká	—	Zamyká
	Režim3	—	Zamyká	—	—	S-AF	—

- 1 Stisknutím tlačítka **MENU** zobrazíte nabídky.
- 2 Označte záložku  (Uživatelské menu) pomocí tlačítek Δ ∇ na kurzorovém kříži a stiskněte tlačítko \triangleright .



- 3 Vyberte nabídku  Uživatelské menu **A1** (AF/MF).



- 4 Označte možnost  AEL/AFL] pomocí tlačítek Δ ∇ a stiskněte tlačítko \triangleright .



- 5 Označte režim ostření pomocí tlačítek Δ ∇ a stiskněte tlačítko \triangleright .
 - Vyberte z možností [S-AF], [C-AF] a [MF].
 - Pokud chcete upravit nastavení pro funkci [AF na půl spouště], zvolte možnost [AF na půl spouště].





- 6 Označte možnost pomocí tlačítek Δ ∇ a stiskněte tlačítko **OK**.
 - Zobrazí se nabídka výběru režimu ostření.



- 7 Pro opuštění nabídek opakovaně stiskněte tlačítko **MENU**.



- Funkci prováděnou tlačítkem **AEL/AFL** lze přiřadit také jiným tlačítkům. Použijte položku  Funkce tlačítka] (str. 463) v nabídce  Uživatelské menu **B1**. Ve výchozím nastavení je použito tlačítko **AEL/AFL**.

Zvolte rozsah, ve kterém fotoaparát ostří pomocí automatického ostření. Tato funkce je účinná v situacích, kdy se během ostření mezi objektem a fotoaparátem objeví překážka, což způsobí výrazné změny v zaostření. Můžete ji použít také k tomu, aby fotoaparát neostřil na objekty v popředí, když fotografujete skrz plot, okno a podobně.

Pokud je objektiv vybavený omezovačem ostření, nejprve jej vypněte.

Nastavení vzdálenosti	Zvolte dostupný rozsah vzdáleností zaostření. Fotoaparát dokáže uložit až tři nastavení pro různé situace. Zobrazené vzdálenosti slouží pouze jako vodítko.
Priorita spouště	Když je funkce [Omezovač AF] nastavená na možnost [Zap], stále je možné uvolnit závěrku, i když se objekt nachází mimo zvolený rozsah.

- 1 Stisknutím tlačítka **MENU** zobrazíte nabídky.
- 2 Vyberte nabídku  Uživatelské menu **A3** (AF/MF).

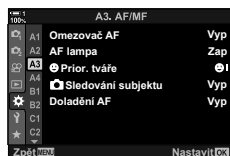

- 3 Označte položku [Omezovač AF] pomocí tlačítek $\Delta \nabla$ na kurzorovém kříží a stiskněte tlačítko \triangleright .

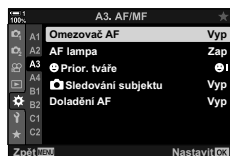

- 4 Označte možnost [Zap] pomocí tlačítek $\Delta \nabla$ a stiskněte tlačítko \triangleright .

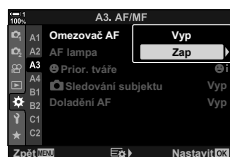

- 5 Označte možnost [Nastavení vzdálenosti] pomocí tlačítek $\Delta \nabla$ a stiskněte tlačítko \triangleright .
 - Zobrazí se seznam uložených nastavení ostření.

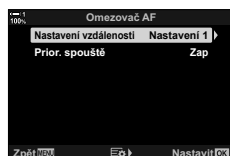

- 6** Označte požadované nastavení ([Nastavení 1]–[Nastavení 3]) pomocí tlačítek Δ ∇ a stiskněte tlačítko \triangleright .

- Zobrazí se možnosti rozsahu ostření objektivu.



- 7** Vyberte rozsah pomocí kurzorového kříže.

- Tlačítky Δ ∇ vyberte číslo a tlačítkem \triangleright označte další číslici.
- Použité jednotky lze přepínat mezi [m] a [ft].



- 8** Po výběru rozsahu ostření stiskněte tlačítko **OK**.

- Zobrazí se seznam uložených nastavení ostření.

- 9** Opětovným stiskem tlačítka **OK** se vraťte na obrazovku omezovače AF a poté označte položku [Prior. spouště] pomocí tlačítek Δ ∇ a stiskněte tlačítko \triangleright .

- Zobrazí se možnosti priority spouště.

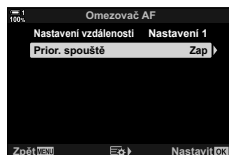

- 10** Označte možnost pomocí tlačítek Δ ∇ a stiskněte tlačítko **OK**.

- Zobrazí se možnosti funkce [Omezovač AF].

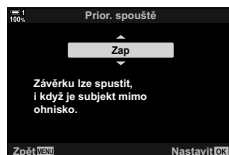

- 11** Opakovaným stiskem tlačítka **OK** se vrátíte do uživatelského menu.

- Dalším stiskem tlačítka **MENU** opustíte nabídku.
- Možnosti vybrané pro položky [Prior. spouště S-AF] a [Prior. spouště C-AF] v nabídce **Uživatelské menu** **G1** nemají žádný vliv, pokud je položka [Prior. spouště] nastavena na možnost [Zap].



- Pokud je funkce [Omezovač AF] přiřazena tlačítku pomocí položky [Funkce tlačítka] (str. 463), zvolenou vzdálenost lze vyvolat stiskem tohoto tlačítka a otáčením zadním přepínačem.

Zvolte, jak rychle fotoaparát reaguje na změny vzdálenosti od objektu při ostření v režimech [C-AF], [C-AF **MF**], [C-AF+TR] nebo [C-AF+TR **MF**] vybraných pod položkou  Režim AF]. Toto nastavení může pomoci automatickému ostření sledovat rychle se pohybující objekt nebo zabránit přeastření fotoaparátu, když mezi objektem a fotoaparátem projde jiný objekt.

- Vyberte z pěti úrovní citlivosti sledování.
- Čím vyšší je hodnota, tím vyšší je citlivost. Kladné hodnoty zvolte pro objekty, které se náhle objeví v záběru, rychle se pohybují směrem od fotoaparátu, mění rychlost nebo se náhle zastaví během pohybu směrem k fotoaparátu či od něj.
- Čím nižší je hodnota, tím nižší je citlivost. Záporné hodnoty zvolte, pokud nechcete, aby fotoaparát přeastřil, když je objekt krátce zakrytý jinými objekty, nebo pokud nechcete, aby fotoaparát zaostřil na pozadí, když nedokážete udržet objekt v oblasti AF.

- 1 Stisknutím tlačítka **MENU** zobrazíte nabídky.
- 2 Vyberte nabídku  Uživatelské menu **A1** (AF/MF).



- 3 Označte položku  Citlivost C-AF pomocí tlačítek Δ ∇ na kurzorovém kříži a stiskněte tlačítko \triangleright .



- 4 Označte nastavení pomocí tlačítek Δ ∇ a stiskněte tlačítko **OK**.
 - Zobrazí se nabídka  Uživatelské menu **A1**.



- 5 Pro opuštění nabídek opakovaně stiskněte tlačítko **MENU**.

Zvolte, zda má fotoaparát provádět skenování ostření. Pokud fotoaparát nedokáže zaostřit, určí pozici zaostření skenováním od minimální vzdálenosti za ostření po nekonečno. Činnost skenování můžete v případě potřeby omezit. Tato možnost se uplatní, pokud je položka [📷 Režim AF] nastavena na možnost [C-AF], [C-AF+TR], [C-AF MF] nebo [C-AF+TR MF] (str. 115).

Režim1	Fotoaparát nebude skenovat, pokud nedokáže zaostřit. Tím zabráníte, aby se zaostření změnilo do takové míry, že při sledování malých objektů apod. ztratíte objekt z dohledu.
Režim2	Pokud nedokážete zaostřit, fotoaparát provede skenování pouze jednou. Pokud činnost ostření pokračuje, fotoaparát nebude znovu skenovat.
Režim3	Fotoaparát provede skenování, pokud nedokáže zaostřit, a skenuje celý rozsah vzdáleností tak často, jak je to nutné, pokud ztratí během ostření fotografovaný objekt.

- 1 Stisknutím tlačítka **MENU** zobrazíte nabídky.
- 2 Vyberte nabídku **Uživatelské menu A1 (AF/MF)**.



- 3 Označte položku [Scanner AF] pomocí tlačítek Δ ∇ na kurzorovém kříži a stiskněte tlačítko \triangleright .



- 4 Označte možnost pomocí tlačítek Δ ∇ a stiskněte tlačítko **OK**.
 - Zobrazí se nabídka **Uživatelské menu A1**.

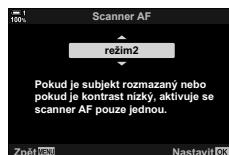

- 5 Pro opuštění nabídek opakovaně stiskněte tlačítko **MENU**.

- Bez ohledu na vybranou možnost fotoaparát jednou provede skenování, pokud nedokáže zaostřit, když je položka [📷 Režim AF] nastavená na možnost [S-AF] nebo [S-AF MF].

Počáteční oblast ostření C-AF

(C-AF Start ve středu)

V případě použití v kombinaci s jiným režimem oblasti AF než jednotlivá oblast ostří režimy [C-AF] a [C-AF MF] během prvního skenování pouze na střed vybrané skupiny. Během pozdějších skenování fotoaparát ostří pomocí okolních oblastí. Zkombinování této možnosti s režimem oblasti AF, která pokrývá větší plochu, umožňuje snadnější zaostření na nepředvídatelně se pohybující objekty.

- 1 Stisknutím tlačítka **MENU** zobrazíte nabídky.
- 2 Vyberte nabídku  Uživatelské menu **A1** (AF/MF).



- 3 Označte položku [ C-AF Start ve středu] pomocí tlačítek Δ ∇ na kurzorovém kříži a stiskněte tlačítko \blacktriangleright .



- 4 Pomocí tlačítek Δ ∇ označte režim oblasti AF, na které se bude vztahovat funkce [ C-AF Start ve středu], a poté stiskněte tlačítko **OK**.

- Vybrané režimy jsou označeny symbolem \checkmark .
Pro zrušení výběru znovu stiskněte tlačítko **OK**.



- 5 Pro opuštění nabídek opakovaně stiskněte tlačítko **MENU**.

- Tato možnost není k dispozici, pokud je povolena položka [ C-AF Priorita středu] (str. 148).

2

C-AF Priorita střední oblasti

C-AF Priorita středu



Když ostříte pomocí skupiny oblastí AF v režimech [C-AF] a [C-AF MF], fotoaparát vždy přidělí prioritu střední oblasti ve vybrané skupině v případě opakované řady operací ostření. Pouze v případě, že kamera nedokáže zaostřit pomocí střední oblasti ostření, zaostří pomocí okolních oblastí ve vybrané skupině ostření. To pomáhá při sledování objektů, které se pohybují rychle, ale relativně předvídatelně. Priorita středu se doporučuje ve většině situací.

- 1 Stisknutím tlačítka **MENU** zobrazíte nabídky.
- 2 Vyberte nabídku  Uživatelské menu **A1** (AF/MF).



- 3 Označte položku [ C-AF Priorita středu] pomocí tlačítek Δ ∇ na kurzorovém kříži a stiskněte tlačítko \blacktriangleright .



- 4 Pomocí tlačítek Δ ∇ označte režimy oblastí AF, na které se bude vztahovat funkce [ C-AF Priorita středu], a poté stiskněte tlačítko **OK**.
 - Vybrané režimy jsou označeny symbolem .
 - Pro zrušení výběru znovu stiskněte tlačítko **OK**.

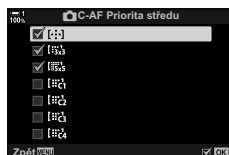

- 5 Pro opuštění nabídek opakovaně stiskněte tlačítko **MENU**.

Sledování ostření na vybrané objekty

(Sledování objektu)

Fotoaparát dokáže detekovat a sledovat objekty určitých typů v případě ostření v režimech [C-AF+TR] nebo [C-AF+TR **MF**]. Zaostření na řidiče nebo kokpit rychle se pohybujícího objektu, jako závodní auto nebo letadlo, může být obtížné. Tato funkce detekuje a ostří na konkrétní prvky takových objektů.

Motoristický sport	Fotoaparát detekuje auta nebo motocykly. Udržuje zaostření na prvky, jako šasi (především na typy používané v motoristickém sportu) nebo řidič.
Letouny	Fotoaparát detekuje letouny a vrtulníky. Udržuje zaostření na prvky, jako trup nebo kokpit.
Vlaky	Fotoaparát detekuje vlaky. Udržuje zaostření na objekty, jako vagóny nebo kabina řidiče.
Vypnuto	Sledování objektu je vypnuto.

2

- Výběr jiné možnosti než [Vyp] automaticky nastaví detekci obličeje/očí na [Vyp].
- Během fotografování nelze použít následující funkce:
Živý ND filtr, intervalové fotografování, fotografování HDR, korekce lichoběžníku, korekce rybiho oka, snímek s vys. rozliš., zaostřovací řada nebo Pro Capture H

- 1 Stisknutím tlačítka **MENU** zobrazíte nabídky.
- 2 Vyberte nabídku  Uživatelské menu **A3** (AF/MF).



- 3 Označte položku  Sledování subjektu] pomocí tlačítek Δ ∇ na kurzorovém kříži a stiskněte tlačítko \triangleright .

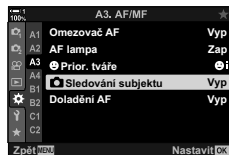

- 4 Označte možnost pomocí tlačítek Δ ∇ a stiskněte tlačítko **OK**.
 - Chcete-li tuto funkci deaktivovat, vyberte možnost [Vyp].
 - Zobrazí se nabídka  Uživatelské menu **A3**.



- 5 Pro opuštění nabídek opakovaně stiskněte tlačítko **MENU**.

6 Chcete-li tuto funkci použít, nastavte položku [📷 Režim AF] na možnost [C-AF+TR] nebo [C-AF+TR MF].

- Režim ostření lze zvolit pomocí nabídek nebo LV super ovládacího panelu.



■ Fotografování pomocí [📷 Sledování subjektu]

1 Vyberte [📷 Režim AF] [C-AF+TR] nebo [C-AF+TR MF].

2 Zamiřte fotoaparát na objekt.

- Pokud jsou detekovány objekty typu vybraného pod položkou [📷 Sledování subjektu] jsou označeny bílým rámečkem.

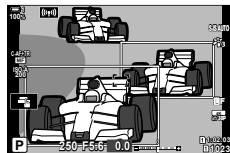

2 **3** Namáčkněte tlačítko spouště a zaostřete.

- Pokud je detekován prvek jako řidič, kokpit nebo kabina řidiče, zobrazí se indikátor sledování objektu.
- Je-li detekováno více objektů, fotoaparát zaostří na objekt v rámečku AF.

4 Domáčknutím tlačítka spouště pořídíte snímek.

- V závislosti na objektu nebo vybraném uměleckém filtru nemusí fotoaparát objekt detekovat.
- V závislosti na typu objektu nebo podmínkách fotografování nemusí fotoaparát objekt detekovat.

2-10 Režim spouště













Vaše volba režimu spouště určuje, co se stane, když stisknete spoušť, např. jestli fotoaparát pořídí sérii snímků, když je tlačítko stisknuté, nebo se spustí časovač a snímek se pořídí po prodlevě.









Vyberte možnost, která vyhovuje vašemu záměru, ať jde o zachycení pohybu objektu v sérii fotografií, nebo pořízení snímků, které zaznamenají změny objektu v průběhu delšího časového období. Režim spouště lze účinně kombinovat s dalšími nastaveními a fotografovat řadu objektů za různých fotografických podmínek.











- Toto nastavení je přístupné následujícími způsoby:
 - Tlačítko  (str. 153)
 - Nabídky (str. 154)
 - LV super ovládací panel (str. 154)
 - Živé ovládání (str. 154)

Sériové snímání / samospoušť

Upravte nastavení pro sériové snímání a samospoušť. Vyberte možnost dle fotografovaného objektu.

	Jednotlivé snímky	Postup o jeden snímek. Fotoaparát pořídí při každém domáčknutí spouště jednu fotografii.
	Sekvence H	Když je zcela stisknuté tlačítko spouště, fotoaparát pořizuje fotografie rychlostí až 15 sn./s. Zaostření, expozice a vyvážení bílé jsou uzamčeny na hodnotách pro první snímek v každé sérii. Můžete zvolit rychlost pořizování snímků a maximální počet snímků v každé sérii (str. 155). Při hodnotách  ISO nad 8000 snímková frekvence poklesne.
	Sekvence L	Když je zcela stisknuté tlačítko spouště, fotoaparát pořizuje fotografie rychlostí až přibližně 10 sn./s. Můžete zvolit rychlost pořizování snímků a maximální počet snímků v každé sérii (str. 155). Zaostření a expozice se řídí možnostmi vybranými pod položkami  Režim AF] (str. 115) a  AEL/AFL] (str. 141). Pokud je  Režim AF] nastavený na možnost [C-AF], [C-AF MF], [C-AF+TR] nebo [C-AF+TR MF], fotoaparát bude ostřit před každým snímkem. Při hodnotách  ISO nad 8000 snímková frekvence poklesne.
	 12 s	Závěrka se uvolní 12 s po domáčknutí tlačítka spouště. Indikátor samospouště svítí asi 10 s a poté asi 2 s před uvolněním závěrky začne blikat. Fotoaparát zaostří, když namáčknete tlačítko spouště.
	 2 s	Když domáčknete tlačítko spouště, indikátor samospouště začne blikat a po přibližně 2 sekundách je pořízen snímek. Fotoaparát zaostří, když namáčknete tlačítko spouště.

	Vlastní samospoušť	Upravte nastavení samospouště, prodlevu samospouště a počet pořízených snímků pro jejím vypršení (str. 157).
 (vzorová ikona)	Snímání se zpožděním [4]	Omezí mírné rozostření způsobené pohybem závěrky. Použije se elektronická závěrka s přední lamelou. Dostupné v režimech jednotlivých snímků, sekvence L a samospouště (str. 160).
 (vzorová ikona)	Tichý [♥]	Pořizování snímků pomocí elektronické závěrky. Použijte pro expoziční doby kratší než 1/8000 s nebo v prostředí, kde je zvuk závěrky nežádoucí. Dostupné v režimech jednotlivých snímků, sekvence L, sekvence H a samospouště. Pokud je vybrán režim sekvence H, fotografie mohou být pořizovány rychlostí až 60 sn./s (str. 163). V režimu  jsou zaostření, expozice a vyvážení bílé uzamčeny na hodnotách stanovených pro první snímek v každé sérii. Rychlost synchronizace blesku je 1/50 s. Při hodnotách  ISO nad ISO 8000 poklesne rychlost synchronizace blesku na 1/20 s a maximální snímková frekvence na 30 sn./s.
Pro CapH	Profesionální režim - vysoký	Záznam začne při namáčknutí spouště. Fotoaparát začne pořizovat snímky včetně těch, které byly zachyceny při namáčknutí tlačítka spouště, když je tlačítko spouště domáčknuto (str. 168). V režimu  jsou zaostření, expozice a vyvážení bílé uzamčeny na hodnotách změřených při namáčknutí tlačítka spouště. Při hodnotách  ISO nad ISO 8000 poklesne maximální snímková frekvence na 30 sn./s.
Pro CapL	Profesionální režim - nízký	
	Snímek s vys. rozliš.	Pořizování fotografií s vysokým rozlišením. Je podporováno fotografování z ruky (str. 210).

- Některé režimy spouště nejsou implicitně zobrazené. Pro výběr zobrazených režimů použijte položku [Nastavení /☺] (str. 520) v nabídce  Uživatelské menu **DI**.
- Chcete-li zrušit funkci samospouště před zahájením fotografování, stiskněte tlačítko  na kurzorovém kříží.
- Při fotografování se samospouští upevněte fotoaparát na stativ.
- Pokud během ovládání tlačítka spouště v režimu samospouště stojíte před fotoaparátem, mohou být snímky neostré.
- V režimech  a  se během fotografování zobrazuje pohled skrz objektiv. V režimech  a  fotoaparát zobrazuje snímek pořízený bezprostředně před zahájením fotografování.
- Snímková frekvence se liší podle objektivu a přiblížení.
- Pokud v průběhu sériového snímání začne blikat indikátor baterie, fotoaparát přestane fotografovat a začne ukládat fotografie na paměťovou kartu. V závislosti na zbývajícím nabití se některé fotografie nemusí uložit.
- Rychle se pohybující objekty a náhlé pohyby fotoaparátu mohou způsobit deformaci snímků pořízených v režimech Tichý a Pro Capture.
- Pokud chcete použít blesk v režimu [Tichý ], vyberte pod položkou [Nastavení tichého  režimu] > [Režim blesku] (str. 167) možnost [Povolit].
- Pokud je položka [Zesíl. náhled] nastavená na možnost [Zap1] nebo [Zap2], snímková frekvence se může snížit. Pro zachování konzistentní snímkové frekvence vyberte možnost [Vyp].  [Zesíl. náhled] (str. 200)

■ Přístup pomocí tlačítka

Přímý výběr režimu spouště je dostupný pomocí tlačítka 

1 Stiskněte tlačítko 

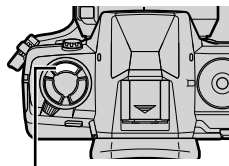

Tlačítko 

- Zobrazí se možnosti  (sériové snímání / samospoušť).



Možnosti  (sériové snímání / samospoušť)

2 Otáčením zadním přepínačem označte možnost.

- Uživatelské možnosti samospouště nebo snímku s vysokým rozlišením lze zobrazit stiskem tlačítka **INFO**.



3 Namáčknutím spouště vyberete zvýrazněnou možnost a opustíte nabídku.

- Možnosti lze zvýraznit také držením tlačítka  a otáčením předním či zadním přepínačem. Uvolněním tlačítka označenou možnost vyberete a vrátíte se na obrazovku snímání.

2

■ Přístup pomocí LV super ovládacího panelu

- 1 Označte položku [/Y] (sériové snímání / samospoušť) na LV super ovládacím panelu.

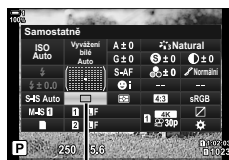

/Y (sériové snímání / samospoušť)

- 2 Zvolte možnost otáčením předního přepínače.
- 3 Namáčknutím tlačítka spouště se vrátíte na obrazovku snímání.

■ Přístup z nabídky

Použijte položku [/Y/] (režim spouště) > [/Y] (sériové snímání / samospoušť) v nabídce Fotografické menu 1.



Tlačítko **MENU** ➔ záložka ➔ [/Y/] ➔ [/Y] ➔ Stiskem tlačítka ▷ na kurzorovém kříži zobrazíte možnosti ➔ Tlačítka Δ ▽ vyberte možnost

■ Přístup pomocí živého ovládání

Označte položku [/Y] (sériové snímání / samospoušť) v živém ovládání a pomocí tlačítek <Δ> na kurzorovém kříži zvolte možnost.

- Informace o zobrazení živého ovládání viz „Použití živého ovládání“ (str. 68).



/Y (sériové snímání / samospoušť)

Možnosti sériového snímání

(Nastavení L / Nastavení H)

Vyberte maximální snímkovou frekvenci a počet snímků v sérii pro režimy sériového snímání. Snímání skončí, když je dosaženo maximálního počtu snímků, pokud je zcela stisknuto tlačítko spouště.

Zvolte snímkovou frekvenci a počet snímků v sekvenci pro režimy (sekvence L) a (sekvence H). Informace o režimech Pro Capture viz kapitolu „Snížení prodlevy spouště (fotografování Pro Capture)“ (str. 168).

Nastavení L (možnosti sekvence L)	Zvolte snímkovou frekvenci a maximální počet snímků v sérii pro režimy (sekvence L), (sekvence L Snímání se zpožděním) a (tichá sekvence L). Můžete také upravit nastavení pro režim (Pro Capture L) (str. 168). <ul style="list-style-type: none">Režimy a : [Max počet snímků / s]: 1–10 sn./s [Omezovač snímků]: 2–99, Vyp (bez omezení)Režim : [Max počet snímků / s]: 1–18 sn./s [Omezovač snímků]: 2–99, Vyp (bez omezení)
Nastavení H (možnosti sekvence H)	Zvolte snímkovou frekvenci a maximální počet snímků v sérii pro režimy (sekvence H) a (tichá sekvence H). Můžete také upravit nastavení pro režim (Pro Capture H) (str. 168). <ul style="list-style-type: none">Režim : [Max počet snímků / s]: 10–15 sn./s [Omezovač snímků]: 2–99, Vyp (bez omezení)Režim : [Max počet snímků / s]: 15, 20, 30 nebo 60 sn./s [Omezovač snímků]: 2–99, Vyp (bez omezení)

2

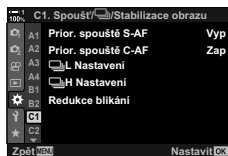

1 Stisknutím tlačítka **MENU** zobrazíte nabídky.

2 Zobrazte nabídku Uživatelské menu (Závěrka / / Stab. obrazu).

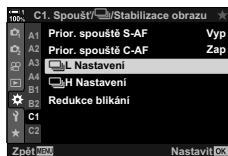

3 Označte položku []Nastavení L) nebo []Nastavení H) pomocí tlačítek Δ ∇ na kurzorovém kříži a stiskněte tlačítko \triangleright .



- 4** Označte možnost [📷/📷], [📷] nebo [Pro Cap] pomocí tlačítek $\Delta \nabla$ a stiskněte tlačítko \triangleright .
- Fotoaparát zobrazí možnosti pro vybranou položku.
- 5** Zvolte nastavení pro položku [Max počet snímků / s].
- Označte možnost [Max počet snímků / s] pomocí tlačítek $\Delta \nabla$ a stiskněte tlačítko \triangleright .
 - Označte možnost pomocí tlačítek $\Delta \nabla$ a stiskněte tlačítko **OK**.
- 6** Zvolte nastavení pro položku [Snímky před závěrkou].
- Tato možnost je k dispozici pouze v případě, že jste v 4. bodě zvolili možnost [Pro Cap].
 - Označte možnost [Snímky před závěrkou] pomocí tlačítek $\Delta \nabla$ a stiskněte tlačítko \triangleright .
 - Označte možnost pomocí tlačítek $\Delta \nabla$ a stiskněte tlačítko **OK**.
 - Chcete-li předběžné snímání vypnout, zvolte možnost [0].
- 7** Vyberte maximální počet snímků v sérii ([Omezovač snímků]).
- Označte možnost [Omezovač snímků] pomocí tlačítek $\Delta \nabla$ a stiskněte tlačítko \triangleright .
 - Pokud chcete, aby snímání pokračovalo po celou dobu úplného stisknutí tlačítka spouště, zvolte možnost [Vyp].
 - Chcete-li zvolit maximální počet snímků, označte aktuální nastavení a stiskem tlačítka \triangleright zobrazte možnosti. Označte číslice pomocí tlačítek $\langle \triangleright$ a tlačítka $\Delta \nabla$ je změňte.
 - Maximální počet snímků v sérii zahrnuje snímky pořízené, když je tlačítko spouště namáčknuté.  „Snížení prodlevy spouště (fotografování Pro Capture)“ (str. 168)
 - Stisknutím tlačítka **OK** uložte změny nastavení.
- 8** Stiskněte tlačítko **OK**.
- Zobrazí se nabídka  Uživatelské menu **CI**.
- 9** Pro opuštění nabídek opakovaně stiskněte tlačítko **MENU**.

- Informace o fotografování v režimech Pro Capture viz strana 168.

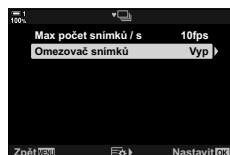
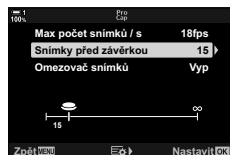
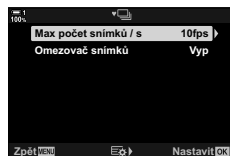
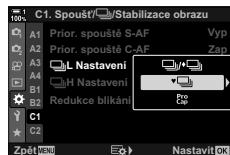

Možnosti samospouště

(☺ Vlastní samospoušť)

Úpravy nastavení samospouště, včetně prodlevy uvolnění závěrky a počtu snímků pořízených po jejím uplynutí.

- Toto nastavení je přístupné následujícími způsoby:
 - Tlačítko  - Nabídky (str. 159)
 - LV super ovládací panel (str. 158) - Živé ovládání (str. 159)

Snímek	Zvolte počet snímků pořízených po vypršení časovače.
 Časovač	Vyberte, jak dlouho má fotoaparát čekat na zahájení fotografování po domáčknutí tlačítka spouště.
Interval	Pokud je počet snímků 2 nebo více, zvolte interval mezi pořízením snímků po vypršení časovače.
AF pro každý snímek	Pokud je počet snímků 2 nebo více, vyberte, zda má fotoaparát zaostřit bezprostředně před každým snímkem.

■ Přístup pomocí tlačítka

1 Stiskněte tlačítko .

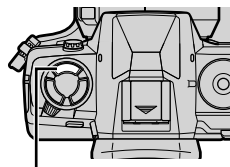



Tlačítko 

- Zobrazí se možnosti [/☺] (sériové snímání / samospoušť).



Možnosti [/☺] (sériové snímání / samospoušť)

2 Otáčením zadním přepínačem označte položku [], [☺] nebo [☺].

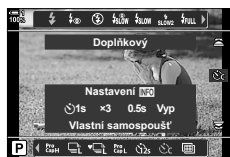

- 3** Stiskem tlačítka **INFO** zobrazíte možnosti samospouště.
- Vyberte z možností [☺ Časovač], [Snímek], [Interval] a [AF pro každý snímek].
 - Označte položky pomocí tlačítek ◀▶ a tlačítka Δ ▽ vyberte možnost.
- 4** Stiskem tlačítka **OK** uložíte změny a vrátíte se na obrazovku snímání.
- Nastavení lze vybrat také podržením tlačítka ⚡📷☺ a otáčením zadním přepínačem. Uvolněním tlačítka vyberete nastavení a vrátíte se na obrazovku snímání. V tomto případě nelze použít tlačítko **INFO** k zobrazení možnosti samospouště.

■ Přístup pomocí LV super ovládacího panelu

- 1** Označte položku [📷☺] (sériové snímání / samospoušť) na LV super ovládacím panelu a stiskněte tlačítko **OK**.

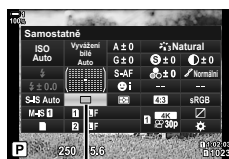

📷☺ (sériové snímání / samospoušť)

- 2** Označte položku [☺] pomocí tlačítek ◀▶ na kurzorovém kříži a stiskněte tlačítko **INFO**.
- Zobrazí se vlastní možnosti časovače.

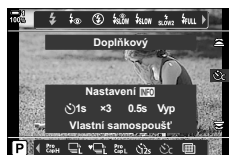

- 3** Označte položky pomocí tlačítek ◀▶ a tlačítka Δ ▽ provedte změnu.
- 4** Stiskem tlačítka **INFO** změny uložíte.
- 5** Namáčknutím tlačítka spouště se vrátíte na obrazovku snímání.

■ Přístup z nabídky

Použijte položku [📷/🌞/📷] (režim spouště) > [📷/🌞] (sériové snímání / samospoušť) v nabídce 📷 Fotografické menu 1.

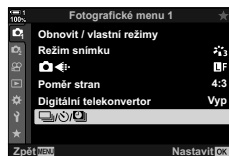

Tlačítko **MENU** ➔ záložka 📷 ➔ [📷/🌞/📷] ➔ [📷/🌞] ➔ [🌞] ➔ Stiskem tlačítka ▷ na kurzorovém kříži zobrazte vlastní nastavení samospouště ➔ Pomocí tlačítek △ ▽ označte položku, stiskněte tlačítko ▷ a tlačítka △ ▽ vyberte možnost

■ Přístup pomocí živého ovládání

Označte položku [📷/🌞] (sériové snímání / samospoušť) v živém ovládání, označte možnost [🌞] pomocí tlačítek ◀▶ na kurzorovém kříži a stiskněte tlačítko **INFO**.

- Informace o zobrazení živého ovládání viz „Použití živého ovládání“ (str. 68).

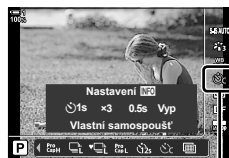



[📷/🌞] (sériové snímání / samospoušť)

2

Potlačení nárazů závěrky

(Snímání se zpožděním [◆])



Omezí mírné rozostření způsobené pohybem závěrky. Snímky se pořizují pomocí elektronické závěrky s přední lamelou. Tuto možnost lze použít v kombinaci s režimy sériového snímání a samospouště.

Vypnuto	Funkce Snímání se zpožděním je vypnutá. Možnosti funkce Snímání se zpožděním se po stisku tlačítka    nebo zvýraznění režimu spouště na LV super ovládacím panelu nezobrazí.
0 s–30 s	Vyberte, jak dlouho fotoaparát čeká na pořízení snímku po domáčknutí tlačítka spouště. V případě standardního fotografování pomocí závěrky s přední lamelou zvolte hodnotu [0 s].



- Mechanická závěrka se používá pro expoziční doby kratší než 1/320 s.

Úprava nastavení funkce Snímání se zpožděním

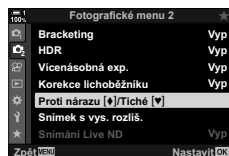

1 Stisknutím tlačítka **MENU** zobrazíte nabídky.

2 Označte položku [Proti nárazu [◆]/Tiché [♥]] v nabídce  Fotografické menu 2 a stiskněte tlačítko  na kurzorovém kříži.

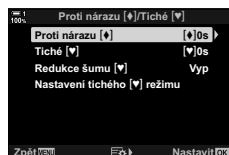

3 Označte možnost [Proti nárazu [◆]] pomocí tlačítek   a stiskněte tlačítko .



4 Označte prodlevu uvolnění závěrky ([0 s]–[30 s]) pomocí tlačítek   na kurzorovém kříži a stiskněte .

- Zobrazí se možnosti funkce [Proti nárazu [◆]].

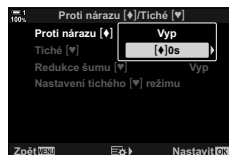

- 5 Označte požadovanou prodlevu uvolnění závěrky pomocí tlačítek Δ ∇ a stiskněte tlačítko **OK**.

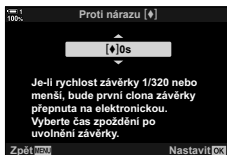

- 6 Po označení požadované možnosti stiskněte tlačítko **OK**.
- Zobrazí se možnosti [Proti nárazu [♦]/Tiché [♥]].
 - Chcete-li funkci Snímání se zpožděním vypnout, označte na obrazovce [Proti nárazu [♦]/Tiché [♥]] možnost [Vyp] a stiskněte tlačítko **OK**.

- 7 Pro opuštění nabídek opakovaně stiskněte tlačítko **MENU**.

- Zvolí se verze aktuálního režimu spouště s funkcí Snímání se zpožděním (indikovaná ikonou ♦).
 - Pokud byl po vstupu do nabídky vybraný režim (Snímek s vys. rozliš.), po jejím opuštění bude vybraný režim ♦ (jednotlivý snímek s funkcí Snímání se zpožděním).
 - Pokud byl po vstupu do nabídky vybraný režim (Pro Capture L), po jejím opuštění bude vybraný režim ♦ (sekvence L s funkcí Snímání se zpožděním).
- Při jiných nastaveních než [Vyp] se po stisku tlačítka nebo označení režimu spouště na LV super ovládacím panelu či pomocí živého ovládání zobrazí v nabídce režimu spouště možnosti funkce Snímání se zpožděním.
 - Možnosti dostupné na obrazovce režimu spouště lze zvolit. Uživatelské menu **D1** > [Nastavení] (str. 520)



■ Přístup k možnostem funkce Snímání se zpožděním

Pokud je pod položkou [Proti nárazu [♦]/Tiché [♥]] > [Proti nárazu [♦]] v nabídce  Fotografické menu 2 vybraná jiná možnost než [Vyp], přístup k možnostem funkce Snímání se zpožděním je možný následujícími způsoby:







Tlačítko

Tlačítko     ➔ Otáčením zadním přepínačem vyberte možnosti označené [♦]

LV super ovládací panel

Označte položku [/] (sériové snímání / samospoušť) ➔ Otáčením předním přepínačem vyberte možnosti označené [♦]

Nabídky





Použijte položku [//] (režim spouště) > [/] (sériové snímání / samospoušť) v nabídce  Fotografické menu 1.



2



Tlačítko **MENU** ➔ záložka  ➔ [//] ➔ [/] ➔ Stiskem tlačítka  na kurzorovém kříži zobrazíte možnosti ➔ Pomocí tlačítek   vyberte možnosti označené [♦]

Živé ovládání

Označte položku [/] (sériové snímání / samospoušť) v živém ovládání a pomocí tlačítek   na kurzorovém kříži vyberte možnosti označené [♦].

- Informace o zobrazení živého ovládání viz „Použití živého ovládání“ (str. 68).



/ (sériové snímání / samospoušť)

Snímky lze pořizovat pomocí elektronické závěrky. Použijte pro expoziční doby kratší než 1/8000 s nebo v prostředí, kde je zvuk závěrky nežádoucí. Elektronickou závěrku lze použít v režimech jednotlivých snímků a samospouště a pro snímkové frekvence až 60 sn./s v režimech sériového snímání.

- Rychlost synchronizace blesku je 1/50 s.
- Při hodnotách [ISO] nad ISO 8000 poklesne rychlost synchronizace blesku na 1/20 s a maximální snímková frekvence na 30 sn./s.

Vypnuto	Tichý režim je vypnutý. Tiché režimy nebudou zobrazeny, pokud stisknete tlačítko nebo zvýrazníte režim spouště na LV super ovládacím panelu.
0 s–30 s	Vyberte, jak dlouho fotoaparát čeká na pořízení snímku po domáčknutí tlačítka spouště. V případě standardního fotografování pomocí závěrky s přední lamelou zvolte hodnotu [0 s].

- Při jiných nastaveních než [Vyp] se tiché režimy zobrazí, pokud stisknete tlačítko nebo označíte režim spouště na LV super ovládacím panelu či pomocí živého ovládání.
- Pokud chcete použít blesk v režimu [Tichý [♥]], vyberte pod položkou [Nastavení tichého [♥] režimu] > [Režim blesku] možnost [Povolit] (str. 167).

1 Stisknutím tlačítka **MENU** zobrazíte nabídky.

2 Označte položku [Proti nárazu [♦]/Tiché [♥]] v nabídce Fotografické menu 2 a stiskněte tlačítko na kurzorovém kříži.

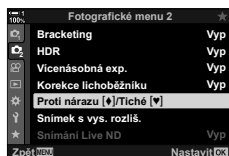

3 Označte možnost [Tiché [♥]] pomocí tlačítek a stiskněte tlačítko .



4 Označte prodlevu uvolnění závěrky ([0 s]–[30 s]) pomocí tlačítek na kurzorovém kříži a stiskněte .

- Zobrazí se možnosti režimu [Tiché [♥]].

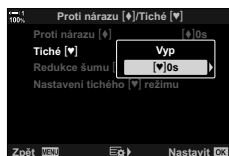

- 5 Označte požadovanou prodlevu uvolnění závěrky pomocí tlačítek Δ ∇ a stiskněte tlačítko **OK**.

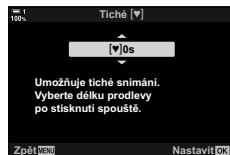

- 6 Po označení požadované možnosti stiskněte tlačítko **OK**.
- Zobrazí se možnosti [Proti nárazu [♦]/Tiché [♥]].
 - Chcete-li funkci Snímání se zpožděním vypnout, označte na obrazovce [Proti nárazu [♦]/Tiché [♥]] možnost [Vyp] a stiskněte tlačítko **OK**.

- 7 Pro opuštění nabídek opakovaně stiskněte tlačítko **MENU**.
- Bude vybrána tichá verze aktuálního režimu spouště (označená ikonou [♥]).

- Možnosti dostupné na obrazovce režimu spouště lze zvolit. Uživatelské menu **D1** > [Nastavení] (str. 520)

■ Přístup k možnostem tichého režimu

Pokud je pod položkou [Proti nárazu [♦]/Tiché [♥]] > [Tiché [♥]] v nabídce  Fotografické menu 2 vybraná jiná možnost než [Vyp], přístup k možnostem tichého režimu je možný následujícími způsoby:



Tlačítko

Tlačítko   ➔ Otáčením zadním přepínačem vyberte možnosti označené [♥]

LV super ovládací panel

Označte položku [/☺] (sériové snímání / samospoušť) ➔ Otáčením předním přepínačem vyberte možnosti označené [♥]

Nabídky

Použijte položku [/☺/📷] (režim spouště) > [/☺] (sériové snímání / samospoušť) v nabídce  Fotografické menu 1.



Tlačítko **MENU** ➔ záložka  ➔ [/☺/📷] ➔ [/☺] ➔ Stiskem tlačítka ▷ na kurzorovém kříži zobrazíte možnosti ➔ Pomocí tlačítek △ ▽ vyberte možnosti označené [♥]

Živé ovládání

Označte položku [/☺] (sériové snímání / samospoušť) v živém ovládacím panelu a pomocí tlačítek <▷> na kurzorovém kříži vyberte možnosti označené [♥].

- Informace o zobrazení živého ovládacího panelu viz „Použití živého ovládacího panelu“ (str. 68).



/☺ (sériové snímání / samospoušť)

Redukce šumu při dlouhé expozici (Redukce šumu [♥])

Redukce šumu při dlouhých expozicích v případě fotografování v tichém režimu.

Auto	Redukce šumu při dlouhých expozicích v případě fotografování v tichém režimu. Pokud je redukce šumu aktivní, může být slyšet zvuk závěrky.
Vypnuto	Redukce šumu je vypnutá.

- 1 Stisknutím tlačítka **MENU** zobrazíte nabídky.
- 2 Označte položku [Proti nárazu [♦]/Tiché [♥]] v nabídce Fotografické menu 2 a stiskněte tlačítko na kurzorovém kříži.

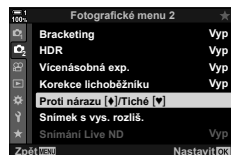

- 3 Označte možnost [Redukce šumu [♥]] pomocí tlačítek a stiskněte tlačítko .
 - Zobrazí se možnosti položky [Redukce šumu [♥]].

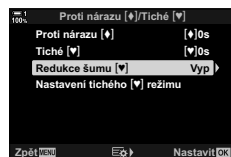

- 4 Označte možnost pomocí tlačítek a stiskněte tlačítko **OK**.
 - Zobrazí se možnosti [Proti nárazu [♦]/Tiché [♥]].

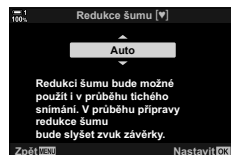

- 5 Pro opuštění nabídek opakovaně stiskněte tlačítko **MENU**.

Možnosti tichého režimu (Nastavení tichého [♥] režimu)

volte, zda chcete v tichém režimu povolit funkce [■]], [AF lampa] nebo [Režim blesku].

Možností [Povolit] použijete aktuální nastavení na aktuální položku, možnost [Nepovolit] ignorujete aktuální nastavení a vybranou položku vypnete.

■]]	Zvolte, zda chcete použít nastavení aktuálně vybraná pro položku [■]] v nabídce ⚙ Uživatelské menu D4 (str. 527).
AF lampa	Zvolte, zda chcete použít nastavení aktuálně zvolená pro položku [AF lampa] v nabídce ⚙ Uživatelské menu A3 (str. 490).
Režim Blesku	Zvolte, zda chcete použít aktuální nastavení blesku (str. 254).

- 1 Stisknutím tlačítka **MENU** zobrazíte nabídky.
- 2 Označte položku [Proti nárazu [♦]/Tiché [♥]] v nabídce ⚙₂ Fotografické menu 2 a stiskněte tlačítko ▷ na kurzorovém křížku.

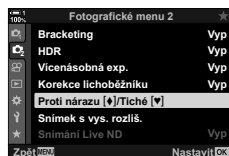

- 3 Označte možnost [Nastavení [♥] tichého režimu] pomocí tlačítek △ ▽ a stiskněte tlačítko ▷.
 - Zobrazí se možnosti [Nastavení tichého [♥] režimu].



- 4 Označte požadovanou položku pomocí tlačítek △ ▽ a stiskněte tlačítko ▷.



- 5 Označte možnost [Povolit] nebo [Nepovolit] pomocí tlačítek △ ▽ a stiskněte tlačítko **OK**.
 - Podle potřeby opakujte body 4 a 5.



- 6 Pro opuštění nabídek opakovaně stiskněte tlačítko **MENU**.

Snížení prodlevy spouště (fotografování Pro Capture)

Snímání začne, když namáčknete tlačítko spouště; v okamžiku, kdy je tlačítko domáčknuto, fotoaparát začne ukládat posledních n pořízených snímků na paměťovou kartu, kde n je počet vybraný před zahájením snímání. Pokud tlačítko zcela domáčknete, snímání pokračuje, dokud není zaznamenán vybraný počet snímků. Tuto volbu použijte, pokud chcete zachytit okamžiky, které byste jinak zmeškali kvůli reakci objektu nebo prodlevě závěrky. Vyberte z možností [Pro Capture L] a [Pro Capture H].

Pro Capture L (Pro Cap L)

Fotoaparát snímá rychlostí až 18 sn./s. Před domáčknutím tlačítka spouště může být pořízeno nejvýše 35 snímků. Pokud je pod položkou [📷 Režim AF] vybraná možnost [C-AF], [C-AF MF], [C-AF+TR] nebo [C-AF+TR MF] (str. 115), fotoaparát zaostří před každým snímkem. Tuto možnost zvolte, pokud předpokládáte, že se vzdálenost od objektu bude během fotografování měnit.

Pro Capture H (Pro Cap H)

Fotoaparát snímá rychlostí až 60 sn./s. Před domáčknutím spouště může být pořízeno až 35 snímků. Pokud je pod položkou [📷 Režim AF] vybrána možnost [C-AF] nebo [C-AF+TR], fotoaparát použije režim [S-AF] (str. 115) a pokud je vybrána možnost [C-AF MF] nebo [C-AF+TR MF], použije režim [S-AF MF]. Tuto možnost zvolte, pokud se během snímání vzdálenost od objektu nebude měnit.

- Pokud je aktivní režim $\frac{1}{8000}$ (Pro Capture L), clona je omezena na hodnoty mezi maximem a $f/8,0$.
- Režim Pro Capture není k dispozici, když je fotoaparát připojený k chytrému telefonu.
- C režimu $\frac{1}{8000}$ (Pro Capture L) nelze použít objektivy Four Third a objektivy Micro Four Thirds jiných výrobců.
- Když je namáčknuté tlačítko spouště, fotoaparát pořizuje snímky po dobu až jedné minuty. Chcete-li po dokončení snímání pokračovat ve fotografování, uvolněte spoušť a znovu ji namáčkněte.
- Pod zářivkovým nebo umělým osvětlením, nebo pokud se objekt během snímání výrazně pohybuje, fotografie mohou být postiženy blikáním.
- Během snímání displej nezhasne a nebude slyšet zvuk závěrky.
- Expoziční doby nemohou být delší než určitá hodnota.
- V závislosti na jasu objektu a možnostech zvolených pod položkou [📷 ISO] a expoziční kompenzaci může snímková frekvence displeje klesnout pod hodnotu uvedenou pod nastavením [sn./s] (str. 175) v nabídce  Uživatelské menu **D2**.

Stejně jako ostatní režimy spouště lze režim Pro Capture vybrat pomocí tlačítka .

1 Stiskněte tlačítko .

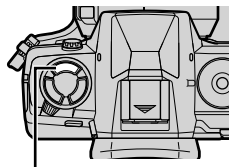



Tlačítko 

- Zobrazí se možnosti  (sériové snímání / samospoušť).





Možnosti  (sériové snímání / samospoušť)

2 Otáčením zadního přepínače označte položku  (Pro Capture L) nebo  (Pro Capture H) a stiskněte tlačítko **OK**.





- Z displeje zmizí možnosti spouště.
- Možnosti lze označit také držením tlačítka  a otáčením zadního přepínače.



3 Fotografovejte.



- Záznam začne při namáčknutí spouště. Zobrazí se ikona záznamu . Pokud tlačítko držíte namáčknuté déle než minutu, záznam skončí a ikona  z displeje zmizí. Chcete-li pokračovat ve fotografování, namáčkněte tlačítko spouště.
 - Domáčknutím tlačítka spouště spustíte ukládání snímků na paměťovou kartu.
 - Fotografování bude pokračovat, dokud nedomáčknete tlačítko spouště, až do pořízení počtu snímků nastaveného pod položkou [Omezovač snímků].
- Ikona záznamu (zelená)
- 

■ Možnosti režimu Pro Capture

Možnosti režimu Pro Capture lze upravovat v nabídce  Uživatelské menu . Pomocí položky [Nastavení L] (možnosti režimu Pro Capture L) upravte nastavení pro režim Pro Capture L a pod položkou [Nastavení H] (možnosti režimu Pro Capture H) upravte nastavení pro režim Pro Capture H.



Max počet snímků / s	Zvolte snímkovou frekvenci. Všechny hodnoty jsou přibližné. <ul style="list-style-type: none">• Pro Capture L: 10, 15 nebo 18 sn./s• Pro Capture H: 15, 20, 30 nebo 60 sn./s
Snímky před závěrkou	Vyberte počet snímků pořízených před domáčknutím tlačítka spouště. Maximum je 35.
Omezovač snímků	Zvolte počet pořízených snímků, včetně snímků pořízených před zahájením záznamu. Počet snímků pořízených před domáčknutím tlačítka spouště lze omezit. Pokud chcete fotografovat po celou dobu, kdy je zcela stisknuté tlačítko spouště, vyberte možnost [Vyp].

1 Stisknutím tlačítka **MENU** zobrazíte nabídky.

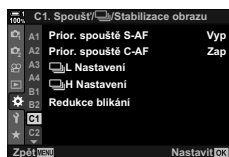
2 Zobrazte nabídku  Uživatelské menu  (Závěrka /  / Stab. obrazu).



3 Označte požadovanou položku pomocí tlačítek $\Delta \nabla$ na kurzorovém kříži a stiskněte tlačítko \triangleright .

- Pomocí položky [Nastavení L] upravte nastavení pro režim Pro Capture L, položkou [Nastavení H] upravte nastavení pro režim Pro Capture H.

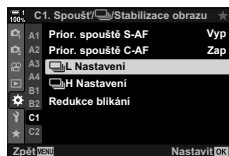

4 Označte možnost [] pomocí tlačítek $\Delta \nabla$ a stiskněte tlačítko \triangleright .



5 Zvolte nastavení pro položku [Max počet snímků / s].

- Označte možnost [Max počet snímků / s] pomocí tlačítek $\Delta \nabla$ a stiskněte tlačítko \triangleright .
- Označte možnost pomocí tlačítek $\Delta \nabla$ a stiskněte tlačítko **OK**.



6 Zvolte nastavení pro položku [Snímky před závěrkou].

- Označte možnost [Snímky před závěrkou] pomocí tlačítek $\Delta \nabla$ a stiskněte tlačítko \triangleright .
- Označte možnost pomocí tlačítek $\Delta \nabla$ a stiskněte tlačítko **OK**.
- Chcete-li předběžné snímání vypnout, zvolte možnost [0].



7 Vyberte maximální počet snímků v sérii ([Omezovač snímků]).

- Označte možnost [Omezovač snímků] pomocí tlačítek $\Delta \nabla$ a stiskněte tlačítko \triangleright .
- Pokud chcete, aby snímání pokračovalo po celou dobu úplného stisknutí tlačítka spouště, zvolte možnost [Vyp].
- Chcete-li zvolit maximální počet snímků, označte aktuální nastavení a stiskem tlačítka \triangleright zobrazte možnosti. Označte číslice pomocí tlačítek $\triangleleft \triangleright$ a tlačítka $\Delta \nabla$ je změňte.
- Maximální počet snímků v sérii zahrnuje snímky pořízené, když je tlačítko spouště namáčknuté.
- Stisknutím tlačítka **OK** uložte změny nastavení.



8 Stiskněte tlačítko **OK**.

- Zobrazí se nabídka **Uživatelské menu**.

9 Pro opuštění nabídek opakovaně stiskněte tlačítko **MENU**.

Intervalové fotografování (Interval. / časosb. sním.)

Automatické pořízení série snímků v předem nastavených intervalech. K dispozici je také možnost uložit sérii jako časosběrnou videosekvenci.

- Intervalové fotografování je dostupné v režimech **P**, **A**, **S** a **M**.
- Bracketing, bracketing HDR, vícenásobnou expozici a živý ND filtr nelze použít.
- Můžete použít možnost bezdrátové spouště pomocí připojeného chytrého telefonu.

Snímek	Zvolte počet snímků.
Prodleva spouště	Vyberte, jak dlouho má fotoaparát čekat před zahájením intervalového fotografování a pořízením prvního snímku.
Interval	Zvolte, jak dlouho bude fotoaparát čekat mezi snímky, jakmile začne fotografovat.
Časosběrné video	Zvolte, zda se má zaznamenávat časosběrné video. [Vyp]: Fotoaparát ukládá jednotlivé snímky, ale nepoužije je k vytvoření časosběrného videa. [Zap]: Fotoaparát ukládá jednotlivé snímky a zároveň je použije k vytvoření časosběrného videa.
Nastavení videa	Zvolte velikost snímku ([Rozlišení videa]) a snímkovou frekvenci ([sn./s]) pro videosekvence vytvořené pomocí položky [Časosběrné video].

2

- 1 Stisknutím tlačítka **MENU** zobrazíte nabídky.
- 2 Označte položku [📷/📹/📺] v nabídce
📷 Fotografické menu 1 a stiskněte tlačítko ▶ na kurzorovém kříži.
- 3 Označte položku [Interval./časosb. sním.] pomocí tlačítek ⬆ ⬇ a stiskněte tlačítko ▶.

- Zobrazí se možnosti funkce [Interval./časosb. sním.].



- 4 Označte možnost [Zap] pomocí tlačítek Δ ∇ a stiskněte tlačítko \triangleright .



- 5 Položky označujte pomocí tlačítek Δ ∇ .
- Tlačítkem \triangleright zobrazte možnosti pro označenou položku.
 - Po dokončení nastavení stiskněte tlačítko **OK**.

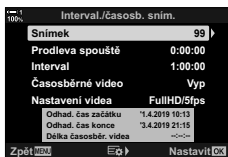

- 6 Opakovaným stisknutím tlačítka **OK** se vraťte do nabídky \square Fotografické menu 1.
- Stisknutím tlačítka **MENU** opustíte nabídky.
 - Na obrazovce snímání se objeví ikona \square (ikona zobrazuje vybraný počet snímků).

Intervalové fotografování



- 7 Stisknutím tlačítka spouště zahajte fotografování.
- Ikona \square zezelená a zobrazí se počet zbývajících snímků.
 - Pro ukončení fotografování před pořízením všech snímků stiskněte tlačítko **MENU**.
 - Snímky budou pořízeny, i když operace automatického ostření selže. K zaostření na pevnou vzdálenost použijte ruční ostření.

2



- Každý snímek bude po pořízení zobrazen po dobu půl sekundy ([Zobraz náhled], str. 90).
- Pokud je možnost vybraná pod položkami [Prodleva spouště] nebo [Interval] delší než 1 minuta a 30 sekund, displej po jedné minutě zhasne a fotoaparát se vypne. Fotoaparát a displej se automaticky zapnou 10 sekund před dalším snímkem. Zapnout je lze také namáčknutím tlačítka spouště.
- Pokud je pod položkou [Režim AF] vybraná možnost [C-AF] nebo [C-AF+TR], fotoaparát použije režim [S-AF]. Pokud je vybraná možnost [C-AF MF] nebo [C-AF+TR MF], použije se režim [S-AF MF].
- Dotykové ovládání je během intervalového fotografování vypnuto.
- Pokud je doba potřebná k nabití blesku delší než interval, blesk nebude fungovat.
- Pokud nejsou některé z fotografií správně zaznamenány, časosběrná videosekvence se nevytvoří.
- Pokud není na paměťové kartě dostatek místa, časosběrná videosekvence se nevytvoří.
- Provedení libovolné z následujících operací po zahájení snímání zruší časosběrné fotografování: otočení přepínače režimů, stisk tlačítka **MENU**, \triangleright nebo tlačítka pro uvolnění objektivu nebo připojení kabelu USB.
- Vypnutí fotoaparátu se intervalové snímání ukončí.
- Intervalové fotografování se ukončí, když se vybitje baterie. Před snímáním se ujistěte, že je baterie nabitá.

Stabilizace obrazu v režimu sériového snímání (Stab. obrazu)

Zvolte typ stabilizace obrazu použitý během sériového snímání.

Pro maximální účinnost stabilizace obrazu během sériového snímání fotoaparát vystředí obrazový senzor pro každý snímek. Tím se mírně sníží snímková frekvence.

Priorita IS	Prioritu má stabilizace obrazu. Snímková frekvence mírně poklesne.
Priorita fps	Prioritu má snímková frekvence. Stabilizace obrazu může být za určitých podmínek o trochu méně účinná.

- 1 Stisknutím tlačítka **MENU** zobrazíte nabídky.
- 2 Zobrazte nabídku  Uživatelské menu **C2** (Spoušť /  / stabilizace obrazu).

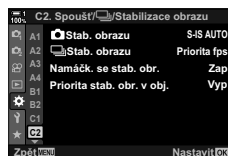

- 3 Označte položku [ Stab. obrazu] pomocí tlačítek Δ ∇ na kurzorovém kříži a stiskněte tlačítko \triangleright .

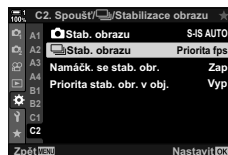

- 4 Označte možnost pomocí tlačítek Δ ∇ .
- 5 Stiskem tlačítka **OK** vyberte označenou možnost.
- 6 Pro opuštění nabídek opakovaně stiskněte tlačítko **MENU**.
 - Nabídky lze opustit také namáčknutím tlačítka spouště.

- V režimech Pro Cap_L (Pro Capture L) a Pro Cap_H (Pro Capture H) je položka [ Stab. obrazu] pevně nastavena na možnost [Priorita fps].

Zvýšením snímkové frekvence hledáčku dosáhnete plynulejšího pohybu objektu. To usnadní sledování rychle se pohybujících objektů, které je jinak obtížné zabrat.

Normální	Normální snímková frekvence. Tuto možnost vyberte ve většině případů.
Vysoká	Dosahuje plynulého pohybu, i když se objekt pohybuje rychle. Rychle se pohybující objekty se snáze sledují. Pokud vnitřní teplota fotoaparátu během fotografování vzroste, automaticky se vybere možnost [Normální].

1 Stisknutím tlačítka **MENU** zobrazíte nabídky.

2 Zobrazte nabídku  Uživatelské menu **D2** (Disp/■)/PC).



3 Označte položku [sn./s] pomocí tlačítek Δ ∇ na kurzorovém kříží a stiskněte tlačítko \triangleright .



4 Označte možnost pomocí tlačítek Δ ∇ .

5 Stiskem tlačítka **OK** vyberte označenou možnost.

6 Pro opuštění nabídek opakovaně stiskněte tlačítko **MENU**.

- Nabídky lze opustit také namáčknutím tlačítka spouště.

2-11 Stabilizace obrazu

Stabilizace obrazu snižuje rozostření způsobené pohybem fotoaparátu během otevření závěrky.

Fotoaparát je vybavený pětiosou stabilizací obrazu, kterou lze kromě omezení rozostření způsobeného pohybem v osách dopředného náklonu a natočení vlevo/vpravo použít se všemi objektivy také k redukci rozostření způsobeného pohybem ve vodorovné, a svislé ose a rovněž v ose bočního náklonu. Tuto funkci lze využít nejen v noci, v tmavých interiérech, s teleobjektivy či v jiných situacích, kdy je pravděpodobný pohyb fotoaparátu, ale také pro omezení rozostření během fotografování v režimu makro. V případě použití stabilizace obrazu s objektivy, které nejsou součástí řady Four Thirds nebo Micro Four Thirds je nutné zadat ohniskovou délku objektivu.

Omezení rozostření fotoaparátu

 **Stab. obrazu**

2



Umožňuje potlačit neostrost způsobenou roztřesením fotoaparátu, ke kterému běžně dochází, např. pokud je objekt špatně osvětlený, nebo na fotografích pořizovaných s velkým přiblížením.

- Toto nastavení je přístupné následujícími způsoby:
 - LV super ovládací panel (str. 177)
 - Živé ovládání (str. 177)
 - Nabídky (str. 177)

S-IS Vyp	Stabilizace obrazu je vypnutá. Tuto možnost použijte, pokud fotografujete ze stativu.
S-IS AUTO (automaticky)	Stabilizace obrazu se použije pro pohyb ve všech osách. Pokud je detekován plynulý pohyb, fotoaparát automaticky vypne stabilizaci obrazu v dané ose.
S-IS (vícesměrová)	Stabilizace obrazu se použije pro pohyb ve všech osách.
S-IS (svislá)	Stabilizace obrazu se použije na pohyb ve svislé ose. Použijte, pokud fotoaparátem pohybuje vodorovně.
S-IS (vodorovná)	Stabilizace obrazu se použije na pohyb ve vodorovné ose. Použijte, pokud fotoaparátem pohybuje svisle.

- Stabilizace obrazu nemusí být schopná kompenzovat příliš výrazné pohyby fotoaparátu nebo příliš dlouhé expoziční doby. V těchto případech použijte stativ.
- Když se používá stabilizace obrazu, můžete zaznamenat šum nebo vibrace.
- Nastavení zvolené přepínačem stabilizace obrazu na objektivu, pokud je jím objektiv vybaven, má přednost před nastavením fotoaparátu.
- Pokud je položka [Priorita stab. obr. v obj.] nastavená na možnost [Zap], možnost [S-IS AUTO] funguje jako režim [S-IS].



- Můžete zvolit, zda bude stabilizace obrazu fungovat, když namáčknete tlačítko spouště.  [Namáčk. se stab. obr.] (str. 178)
- Můžete upřednostnit stabilizaci obrazu v objektivu.  [Priorita stab. obr. v obj.] (str. 512)

■ Přístup pomocí LV super ovládacího panelu

- 1 Označte položku [📷 Stab. obrazu] na LV super ovládacím panelu.



📷 stabilizace obrazu

- 2 Označte možnost pomocí předního přepínače.
- 3 Namáčknutím spouště vyberete zvýrazněnou možnost a opustíte LV super ovládací panel.

■ Přístup z nabídky

Použijte položku [📷 Stab. obrazu] v nabídce

⚙ Uživatelské menu **C2** (Spoušť / / Stabilizace obrazu).

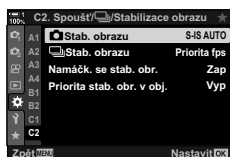

2

Tlačítko **MENU** ➔ záložka ⚙ ➔ záložka **C2** ➔ [📷 Stab. obrazu] ➔ Stiskem tlačítka **▷** na kurzorovém kříži zobrazíte možnosti ➔ Pomocí tlačítek **△** **▽** vyberte možnost

■ Přístup pomocí živého ovládání

Označte položku [📷 Stab. obrazu] v živém ovládní a vyberte možnost pomocí tlačítek **<▷** na kurzorovém kříži.

- Informace o zobrazení živého ovládní viz „Použití živého ovládní“ (str. 68).



📷 stabilizace obrazu

📷 Jiné objektivy než Four Thirds / Micro Four Thirds

Pokud používáte objektivy jiných systémů než Micro Four Thirds nebo Four Thirds, je třeba specifikovat ohniskovou vzdálenost objektivu. Stiskněte tlačítko **INFO** v nabídce, kde jste vybrali možnost, poté pomocí tlačítek **△** **▽** **<▷** označte hodnotu a stiskněte tlačítko **OK**. Pokud se používají informace o objektivu uložené pomocí položky [Nastavení inf. o obj.] (str. 550), použijte se uložená ohnisková vzdálenost.

- Vyberte z hodnot v rozmezí 0,1 mm až 1000,0 mm.
- Použijte hodnotu vyznačenou na objektivu.
- Vybraná hodnota se neobnoví, pokud zvolíte funkci [Obnovit / vlastní režimy] (str. 91) > [Reset] (standardní) v nabídce Fotografické menu 1.

Stabilizace obrazu při namáčknutí (Namáčknutí s IS)

Zvolte, zda se stabilizace obrazu použije, když namáčknete tlačítko spouště. Potlačení stabilizace obrazu může být vhodné např. v situaci, kdy používáte vodováhu, aby při kompozici snímku byl fotoaparát v rovině.

Zapnuto	Stabilizace je v provozu, když namáčknete tlačítko spouště.
Vypnuto	Stabilizace se po namáčknutí tlačítka spouště neprovádí.

- 1 Stisknutím tlačítka **MENU** zobrazíte nabídky.
- 2 Zobrazte nabídku **Uživatelské menu** (Spoušť /  / stabilizace obrazu).

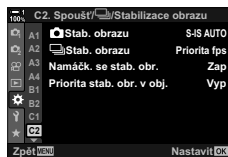

- 3 Označte položku [Namáčk. se stab. obr.] pomocí tlačítek Δ ∇ na kurzorovém kříži a stiskněte tlačítko \blacktriangleright .

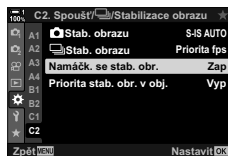

- 4 Označte možnost [Zap] nebo [Vyp] pomocí tlačítek Δ ∇ a stiskněte tlačítko **OK**.





- 5 Pro opuštění nabídek opakovaně stiskněte tlačítko **MENU**.

2-12 Měření a expozice

Fotoaparát měří jas objektu a podle toho upravuje expozici. Fotoaparát lze nakonfigurovat, aby v nepříznivých světelných podmínkách automaticky zvýšil citlivost ISO. Rovněž můžete potlačit blikání v případě fotografování při umělém světle.

Úpravy expozice (Expoziční kompenzace)

Expozici zvolenou automaticky fotoaparátem lze upravit dle vašeho uměleckého záměru. Výběrem kladných hodnot dosáhnete světlejších snímků, záporné hodnoty snímků ztmaví. Expoziční kompenzaci lze upravit až o $\pm 5,0$ EV.

- Toto nastavení je přístupné následujícími způsoby:
 - Tlačítko  - Přepínače
- Expoziční kompenzace je dostupná v režimech **P**, **A** a **S**. Chcete-li expoziční kompenzaci povolit v režimu **M**, vyberte pod položkou  ISO možnost [AUTO] (str. 181).

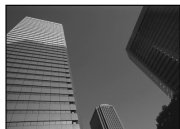

Záporná hodnota







0



Kladná hodnota

- Expoziční kompenzaci lze upravit až o $\pm 5,0$ EV. Pruh expozice na displeji indikuje hodnoty až ± 3 EV. Pruh bliká, pokud je vybraná hodnota mimo tento rozsah.
- Hledáček a živý náhled nezobrazují účinek hodnot přesahujících $\pm 3,0$ EV.
- Chcete-li zobrazit účinek expoziční kompenzace v živém náhledu, vyberte pod položkou [Zesíl. náhled] v nabídce  Uživatelské menu **B1** možnost [Vyp] (str. 200). Funkce [Zesíl. náhled] je implicitně [Vyp].

■ Přístup pomocí tlačítka (expoziční kompenzace)



Podržte tlačítko  a otáčejte předním nebo zadním přepínačem. Můžete také tlačítko  podržet a použít tlačítka   na kurzorovém kříži.



Expoziční Pruh
kompenzace expozice

- Chcete-li expoziční kompenzaci resetovat, stiskněte a podržte tlačítko **OK**.





- Funkci  (expoziční kompenzace) lze přiřadit jiným ovládacím prvkům. Použijte položku  Funkce tlačítka (str. 463) v nabídce  Uživatelské menu **B1**.

■ Přístup pomocí přepínačů

V režimech **P**, **A** a **S** lze expoziční kompenzaci upravovat pomocí předního přepínače. Otáčejte přepínačem vlevo nebo vpravo. V režimu **M** držte tlačítko  a otáčejte předním nebo zadním přepínačem.

Zvolte hodnotu dle jasů objektu. Vyšší hodnoty umožňují fotografovat tmavší scény, ale rovněž zvyšují „šum“ v obraze (skvrnitost). Výběrem možnosti [AUTO] umožníte fotoaparátu upravovat citlivost dle světelných podmínek.

- Toto nastavení je přístupné následujícími způsoby:
 - Tlačítko **ISO** - Živé ovládání (str. 182)
 - LV super ovládací panel (str. 182)

AUTO	Citlivost se nastaví automaticky dle podmínek fotografování. Pomocí položky [ ISO-Autom. nast.] (str. 183) v nabídce  Uživatelské menu [] zvolte maximální citlivost vybranou fotoaparátem a expoziční dobu, při které se automatické ovládání citlivosti projeví.
L64, L100, 200–25600	Zvolte hodnotu citlivosti ISO. Hodnota ISO 200 nabízí dobrý kompromis mezi šumem a dynamickým rozsahem. V případě větší clony (vyššího čísla f) nebo delší expoziční doby použijte hodnotu [L100] nebo [L64]. Hodnota [L64] odpovídá citlivosti ISO 64, [L100] citlivosti ISO 100. <ul style="list-style-type: none"> • Hodnoty [L64] a [L100] jsou dostupné při všech hodnotách expozičního kroku. • Citlivosti [L64] a [L100] snižují dynamický rozsah.

2

- Kombinace hodnot nad ISO 8000 s nastaveními, která používají elektronickou závěrku (např. tichý režim nebo zaostřovací řada) nastaví maximální rychlost synchronizace blesku na hodnotu 1/20 s.
- Bez ohledu na zvolenou hodnotu citlivosti ISO je rychlost synchronizace blesku pro snímky pořizované s bracketingem ISO v tichém režimu 1/20 s.

■ Přístup pomocí tlačítka ISO

1 Stiskněte tlačítko **ISO**.

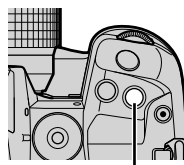

Tlačítko **ISO**

- Zobrazí se možnosti [ ISO].



Možnosti [ ISO]

- 2** Otáčením předním nebo zadním přepínačem označte možnost.
- Předním nebo zadním přepínačem lze otáčet také při stisknutém tlačítku **ISO**.

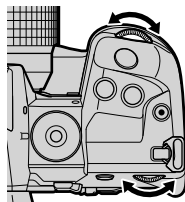

- 3** Namáčknutím spouště vyberete zvýrazněnou možnost a opustíte nabídku.



- Výběr citlivosti ISO lze přiřadit jiným ovládacím prvkům. Použijte položku [📷 Funkce tlačítka] (str. 463) v nabídce ⚙ Uživatelské menu **B1**.

■ Přístup pomocí LV super ovládacího panelu

- 1** Zobrazte LV super ovládací panel a označte položku [📷 ISO].



- 2** Označte možnost pomocí předního přepínače.
- 3** Namáčknutím spouště vyberete zvýrazněnou možnost a opustíte LV super ovládací panel.

■ Přístup pomocí živého ovládání

Označte položku [📷 ISO] v živém ovládaní a zvolte možnost pomocí tlačítek <|> na kurzorovém kříži.

- Informace o zobrazení živého ovládání viz „Použití živého ovládání“ (str. 68).



Možnosti pro funkci [📷 ISO] > [AUTO] (📷 ISO-Autom. nast.)

Zvolte, jak fotoaparát upravuje nastavení, pokud je položka [📷 ISO] nastavená na hodnotu [AUTO].

Horní limit / Původní nast.	[Horní limit]: Zvolte maximální citlivost, kterou fotoaparát automaticky vybere. [Původní nast.]: Zvolte výchozí citlivost. <ul style="list-style-type: none"> • Maximum je 6400. Citlivost může poklesnout na výchozí hodnotu, pokud při normální cloně a expoziční době nelze dosáhnout optimální expozice.
Nejnižší nastavení expoziční doby	Zvolte expoziční dobu, při které fotoaparát začne zvyšovat citlivost ISO, pokud je položka [📷 ISO] nastavená na možnost [AUTO]. Tato možnost se projeví v režimech P a A . Výběrem možnosti [Auto] umožníte fotoaparátu zvolit minimální expoziční dobu automaticky.

- Maximální citlivost ISO se automaticky změní:
 - na ISO 800, pokud je povolený živý ND filtr,
 - na ISO 1600, pokud je pod položkou Snímek s vys. rozliš. nastavena možnost [Metoda snímání] > [Stativ], a
 - na ISO 1600, pokud je vybrán režim snímku [Dramatický tón] nebo [Akwarel].

1 Stisknutím tlačítka **MENU** zobrazíte nabídky.

2 Zobrazte nabídku **Uživatelské menu** (Exp/ISO/BULB/📷).



3 Označte položku [📷 ISO-Autom. nast.] pomocí tlačítek Δ ∇ na kurzorovém kříži a stiskněte tlačítko \blacktriangleright .



4 Označte možnost pomocí tlačítek Δ ∇ a stiskněte tlačítko \triangleright .

[Horní limit / Původní nast.] Označte položku pomocí tlačítek \triangleleft \triangleright a tlačítka Δ ∇ proveďte změnu. Stiskem tlačítka **OK** se vrátíte do nabídky [📷 ISO-Autom. nast.].

[Nejnižší nast. S/S]: Vyberte možnost [Auto] nebo zvolte expoziční dobu. Pro výběr nové hodnoty označte aktuální nastavení pomocí tlačítek Δ ∇ a stiskněte tlačítko \triangleright , poté označte požadovanou volbu pomocí tlačítek Δ ∇ a stiskněte tlačítko **OK**. Opětovným stiskem tlačítka **OK** se vrátíte do nabídky [📷 ISO-Autom. nast.].

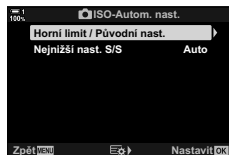

5 Pro opuštění nabídek opakovaně stiskněte tlačítko **MENU**.

Režim snímání a [📷 ISO] > [AUTO]

(📷 ISO-Auto)

Vyberte režimy snímání, ve kterých je dostupné automatické ovládání citlivosti ISO ([📷 ISO] > [AUTO]).

P/A/S	Automatické ovládání citlivosti ISO je dostupné, pokud je v režimech P , A a S pod položkou [📷 ISO] vybraná možnost [AUTO].
Všechny	Automatické ovládání citlivosti ISO je k dispozici, pokud je v režimech P , A , S a M položka [📷 ISO] nastavená na možnost [AUTO].

- 1 Stisknutím tlačítka **MENU** zobrazíte nabídky.
- 2 Zobrazte nabídku ⚙️ Uživatelské menu [E1] (Exp/ISO/BULB/📷).
- 3 Označte položku [📷 ISO-Auto] pomocí tlačítek $\triangle \nabla$ na kurzorovém křížci a stiskněte tlačítko \triangleright .
- 4 Označte možnost pomocí tlačítek $\triangle \nabla$ a stiskněte tlačítko **OK**.
- 5 Pro opuštění nabídek opakovaně stiskněte tlačítko **MENU**.











2



Zvolte metodu použitou k měření jasu objektu.

- Toto nastavení je přístupné následujícími způsoby:
 - Tlačítko **AF** 
 - Nabídky (str. 187)
 - LV super ovládací panel (str. 187)
 - Živé ovládání (str. 187)

 (digitální měření ESP)	Vhodné pro většinu situací, včetně objektů v protisvětle. Fotoaparát měří 324 oblastí v záběru a vypočítá expozici se zohledněním povahy scény.	
 (integrální měření se zdůrazněným středem)	Vhodné pro kompozice, které hlavní objekt umísťují doprostřed záběru. Fotoaparát nastaví expozici na základě průměrné úrovně světla pro celý záběr, přičemž největší váhu přisoudí oblasti uprostřed.	
 (bodové měření)*	Použije k měření expozice objektu konkrétní oblast. Fotoaparát měří pouze malou část záběru (přibl. 2 %).	
 (bodové měření se zesvětlením)*	Zesvětlí oblast bodového měření, čímž zesvětlí světlá místa.	
 (bodové měření se ztmavením)*	Ztmaví oblast bodového měření, čímž ztmaví tmavé oblasti.	

* Fotoaparát lze nakonfigurovat na měření aktuální oblasti AF.  **[[:::]]** Bodové měření (str. 537)

■ Přístup pomocí tlačítka AF

1 Stiskněte tlačítko **AF** .

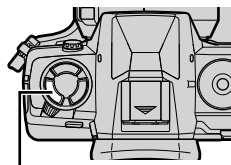

Tlačítko **AF** 

- Zobrazí se možnosti [Měření].

Možnosti [Měření]



- 2** Označte možnost otáčením předního přepínače.
- Předním nebo zadním přepínačem lze otáčet také při stisknutém tlačítku **AF** .

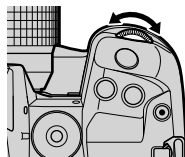

- 3** Namáčknutím spouště vyberete zvýrazněnou možnost a opustíte nabídku.

■ Přístup pomocí LV super ovládacího panelu



- 1** Označte položku [Měření] na LV super ovládacím panelu.











Měření

- 2** Označte možnost pomocí předního přepínače.
- 3** Namáčknutím spouště vyberete zvýrazněnou možnost a opustíte LV super ovládací panel.



■ Přístup z nabídky

Použijte položku [Měření] v nabídce  Uživatelské menu .

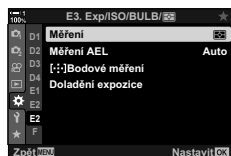
Tlačítko **MENU**   Uživatelské menu  záložku 
 [Měření]  Pomocí tlačítek   na kurzorovém kříži vyberte možnost



■ Přístup pomocí živého ovládání

Označte položku [Měření] v živém ovládání a vyberte možnost pomocí tlačítek   na kurzorovém kříži.

- Informace o zobrazení živého ovládání viz „Použití živého ovládání“ (str. 68).



Měření

Aretace expozice na změřené hodnotě. Použijte, pokud chcete změřit jeden objekt a současně zaostřit na jiný, nebo k pořízení několika snímků se stejnou expozicí.

Aretace expozice se provádí stiskem tlačítka. Aretace expozice je k dispozici, pokud je pod položkou [📷 AEL/AFL] (str. 141) vybrána možnost [Režim1] nebo [Režim2]. Pokud je tlačítku **AEL/AFL** přiřazena jiná funkce než aretace expozice, je rovněž třeba přiřadit funkci [AEL/AFL] ovládacímu prvku pomocí položky [📷 Funkce tlačítka] (str. 463).

■ Výběr režimu tlačítka AEL/AFL

- 1 Stisknutím tlačítka **MENU** zobrazíte nabídky.
- 2 Vyberte nabídku ⚙ Uživatelské menu **A1** (AF/MF).



- 3 Označte položku [📷 AEL/AFL] pomocí tlačítek Δ ∇ na kurzorovém kříži a stiskněte tlačítko \triangleright .



- 4 Označte režim ostření pomocí tlačítek Δ ∇ a stiskněte tlačítko \triangleright .



- 5 Označte možnost [Režim1] nebo [Režim2] pomocí tlačítek Δ ∇ a stiskněte tlačítko **OK**.



- 6 Pro opuštění nabídek opakovaně stiskněte tlačítko **MENU**.

■ Použití tlačítka **AEL/AFL**

- 1 Zkomponujte záběr pro změření objektu, pro který chcete nastavit expozici, a jednou stiskněte tlačítko **AEL/AFL**.

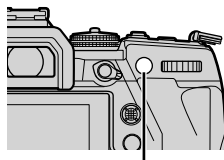

Tlačítko **AEL/AFL**

- Expozice se aretuje a na displeji se objeví ikona **AEL**.



Ikona **AEL**

- 2 Pro ukončení aretace expozice znovu stiskněte tlačítko **AEL/AFL**.
 - Ikona **AEL** zmizí z displeje.
- Použitím přepínače režimů nebo tlačítek **MENU** či **OK** rovněž ukončíte aretaci expozice.

Při fotografování pod zářivkou nebo jiným umělým osvětlením pracoviště nebo venkovního prostanství můžete na displeji živého náhledu zaznamenat blikání nebo nerovnoměrnost expozice na fotografiích pořízených při krátkých expozičních dobách. Tato položka tyto efekty potlačí.

Redukce blikání v živém náhledu (Živ. náh. bez blikání)

Redukuje blikání pod zářivkovým světlem a pod. Tuto možnost vyberte, pokud blikání znesnadňuje zobrazení na displeji.

Auto	Fotoaparát detekuje a redukuje blikání.
50 Hz	Sníží blikání na pracovišti nebo ve venkovním osvětlení napájeném střídavým proudem o frekvenci 50 Hz.
60 Hz	Sníží blikání na pracovišti nebo ve venkovním osvětlení napájeném střídavým proudem o frekvenci 60 Hz.
Vypnuto	Redukce blikání vypnuta.

2

1 Stisknutím tlačítka **MENU** zobrazíte nabídky.

2 Zobrazte nabídku **Uživatelské menu** **C1** (Závěrka /  / Stab. obrazu).

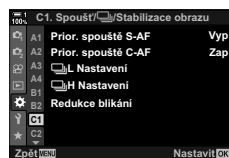

3 Označte položku [Redukce blikání] pomocí tlačítek Δ ∇ na kurzorovém kříži a stiskněte tlačítko \triangleright .

- Zobrazí se možnosti [Redukce blikání].

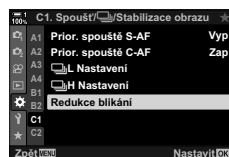

4 Označte možnost [Živ. náh. bez blikání] pomocí tlačítek Δ ∇ a stiskněte tlačítko \triangleright .

- Zobrazí se možnosti položky [Živ. náh. bez blikání].

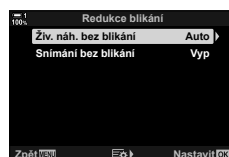

- 5 Označte možnost pomocí tlačítek $\Delta \nabla$ a stiskněte tlačítko **OK**.

- Zobrazí se možnosti [Redukce blikání].



- 6 Pro opuštění nabídek opakovaně stiskněte tlačítko **MENU**.

Redukce blikání na fotografiích (Snímání bez blikání)

Na fotografiích pořízených pod blikajícím světlem můžete zaznamenat nerovnoměrnou expozici. Pokud je tato volba povolena, fotoaparát detekuje frekvenci blikání a upraví časování uvolnění závěrky. Tato funkce se vztahuje k fotografiím pořízeným pomocí mechanické závěrky.

- 1 Stisknutím tlačítka **MENU** zobrazíte nabídky.

- 2 Zobrazte nabídku **Uživatelské menu** (Závěrka /  / Stab. obrazu).

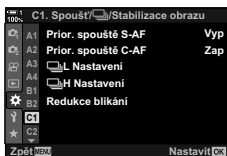

- 3 Označte položku [Redukce blikání] pomocí tlačítek $\Delta \nabla$ na kurzorovém kříži a stiskněte tlačítko \triangleright .

- Zobrazí se možnosti [Redukce blikání].

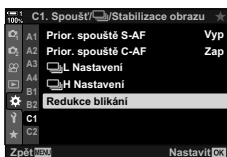

- 4 Označte položku [Snímání bez blikání] pomocí tlačítek $\Delta \nabla$ a stiskněte tlačítko \triangleright .

- Zobrazí se možnosti položky [Snímání bez blikání].



5 Označte možnost [Zap] nebo [Vyp] pomocí tlačítek Δ ∇ a stiskněte tlačítko **OK**.

- Zobrazí se možnosti [Redukce blikání].

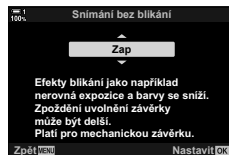

6 Pro opuštění nabídek opakovaně stiskněte tlačítko **MENU**.

- Pokud je vybraná možnost [Zap], objeví se ikona **FLK**.



- Tato volba se neuplatní v režimech, které používají elektronickou závěrku, jako jsou tiché režimy, Snímek s vys. rozliš. a režimy Pro Capture.
- Fotoaparát nemusí být v některých nastavení schopen detekovat blikání. Pokud blikání není detekováno, použije se normální časování uvolnění závěrky.
- Normální časování uvolnění závěrky se použije při dlouhých expozičních dobách.
- Povolení redukce blikání může způsobit prodloužení závěrky a zpomalit snímkovou frekvenci při sériovém fotografování.









Redukce blikání LED osvětlení

Kontrola blikání)



Na fotografiích pořízených pod LED osvětlením se mohou objevit proužky. Pokud proužky na displeji zaznamenáte, použijte funkci [ Kontrola blikání] k optimalizaci expoziční doby.

Tuto položku lze použít v režimech **S**, **M** a v tichém režimu a rovněž v režimech snímání Snímek s vys. rozliš. a Pro Capture.



- Rozsah dostupných expozičních dob se sníží.

- 1 Vyberte režimy snímání a spouště.
 - Nastavte režim snímání **S** nebo **M**.
 - Vyberte jeden z následujících režimů spouště:
 - Tichý režim (, , , ,  nebo )
 - Snímek s vys. rozliš. ()
 - Pro Capture ( nebo )

- 2 Stisknutím tlačítka **MENU** zobrazíte nabídky.

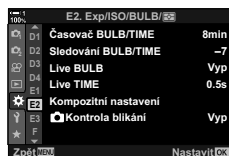
- 3 Zobrazte nabídku  Uživatelské menu **E2** (Exp/ISO/BULB/)



- 4 Označte položku [ Kontrola blikání] pomocí tlačítek Δ ∇ na kurzorovém kříži a stiskněte tlačítko \triangleright .
 - Zobrazí se možnosti položky [ Kontrola blikání].

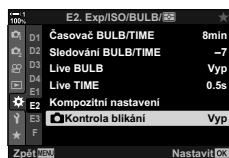

- 5 Označte možnost [Zap] pomocí tlačítek Δ ∇ a stiskněte tlačítko **OK**.
 - Fotoaparát se vrátí do předchozí nabídky.

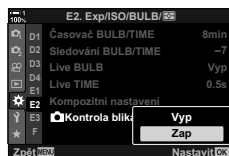

6 Pro opuštění nabídek opakovaně stiskněte tlačítko **MENU**.

- Fotoaparát se přepne na obrazovku snímání. Zobrazí se ikona **Flicker Scan**.



Ikona **Flicker Scan**

7 Sledujte displej a zvolte expoziční dobu.

- Expoziční dobu nastavte pomocí předního nebo zadního přepínače nebo pomocí tlačítek Δ ∇ .
- Upravujte expoziční dobu, dokud proužky na displeji nezmizí.
- Stiskněte tlačítko **INFO**; zobrazení se změní a ikona **Flicker Scan** se již nezobrazuje. Můžete nastavit clonu a expoziční kompenzaci. K tomu použijte přední nebo zadní přepínač nebo kurzorový kříž.
- Opakovaným stisknutím tlačítka **INFO** se vraťte na obrazovku kontroly blikání.

2 8 Když je nastavení upraveno k vaší spokojenosti, pořídte snímky.

- Na obrazovce kontroly blikání není k dispozici zvýraznění zaostření, LV super ovládací panel ani živé ovládání. Chcete-li tyto položky zobrazit, opusťte obrazovku kontroly blikání stiskem tlačítka **INFO**.



- Funkci [📷 Kontrola blikání] lze přiřadit tlačítku. Pro aktivaci kontroly blikání stačí jen toto tlačítko stisknout. [📷] ⚙️ Uživatelské menu **B1** > [📷 Funkce tlačítka] (str. 463)

Fotoaparát mění expozici v průběhu série snímků, vybírá z každého tónového rozsahu s nejvyšší úrovní detailů a jejich sloučením vytvoří jeden snímek s širokým dynamickým rozsahem. Pokud snímek obsahuje vysoce kontrastní objekt, zůstanou zachovány detaily, které by se jinak ztratily v tmavých nebo světlých oblastech.

- Tato volba je dostupná v režimech **P**, **A**, **S** a **M**.

HDR1	Při každém pořízení snímku pořídí fotoaparát sérii snímků s proměnlivou expozicí a sloučí je do jednoho snímku. Režim [HDR1] použijte pro dosažení přirozených výsledků, režim [HDR2] pro silnější dojem kresby. <ul style="list-style-type: none"> • Citlivost [ISO] je fixována na hodnotě ISO 200.
HDR2	<ul style="list-style-type: none"> • Expoziční doba může být až 4 s. Fotoграфování trvá až 15 s. • Režim snímku je pevně nastaven na [Přirozený] a barevný prostor na [sRGB]. • Sloučený snímek se uloží ve formátu. Pokud je kvalita obrazu nastavena na režim [RAW], bude místo toho uložen ve formátech RAW + JPEG.
3 sn. 2,0 EV	Při každém pořízení snímku fotoaparát bude v průběhu série snímků měnit expozici. Snímky se nezkombinují a nevytvoří jeden snímek. Místo toho je lze sloučit pomocí softwaru pro HDR na počítači nebo jiném zařízení.
5 sn. 2,0 EV	
3 sn. 3,0 EV	
5 sn. 3,0 EV	
7 sn. 2,0 EV	

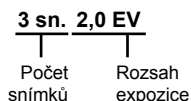

- 1 Stisknutím tlačítka **MENU** zobrazíte nabídky.
- 2 Označte položku [HDR] v nabídce Fotografické menu 2 a stiskněte tlačítko na kurzorovém kříži.
- 3 Označte možnost pomocí tlačítek a stiskněte tlačítko **OK**.
 - Zobrazí se Fotografické menu 2.



4 Pro opuštění nabídek opakovaně stiskněte tlačítko **MENU**.

- Fotoaparát se vrátí na obrazovku snímání. Zobrazí se ikona [HDR].
- Režim spouště bude pevně nastaven na  (sekvence H).





5 Fotografujte.

- Při každém stisknutí tlačítka spouště fotoaparát pořídí vybraný počet snímků.
- V režimech [HDR1] a [HDR2] fotoaparát automaticky sloučí snímky do jednoho.
- Expoziční kompenzace je dostupná v režimech **P**, **A** a **S**.
- V režimu **M** fotoaparát jako základ pro fotografii HDR použije hodnoty vybrané pro clonu a expoziční dobu.

2

- Pro upevnění fotoaparátu na místě použijte stativ nebo podobný systém.
- Obraz na displeji nebo v hledáčku během fotografování se liší od výsledného snímku HDR.
- V případě použití dlouhé expoziční doby v režimu [HDR1] nebo [HDR2] se na výsledném snímku může objevit šum.
- Nelze použít následující funkce:
fotografování s bleskem, bracketing, vícenásobná expozice, intervalové fotografování, korekce lichoběžníku, fotografování Live ND a korekce rybího oka.



- Funkci [HDR] lze přiřadit tlačítku. Pro aktivaci funkce HDR stačí jen toto tlačítko stisknout.   Uživatelské menu **B1** >  Funkce tlačítka (str. 463)

Zpomalení expoziční doby v jasném světle (Snímání Live ND)

Fotoaparát pořídí sérii expozičních snímků a sloučí je do jedné fotografie, která vypadá, jako by byla pořízena při dlouhé expoziční době.

- Tato volba je k dispozici v režimech **S** a **M**.

Číslo ND	Zvolte typ ND filtru; fotoaparát je převede na expoziční hodnotu a zkrátí expoziční dobu o příslušnou dobu. K dispozici jsou možnosti v krocích po -1 EV: [ND2 (1EV)], [ND4 (2EV)], [ND8 (3EV)], [ND16 (4EV)], [ND32 (5EV)]
Simulace živ. náh.	Zvolte, zda chcete zobrazit efekt vybraného filtru při aktuální expoziční době. [Zap]: Efekt expoziční doby se zobrazí na displeji. [Vyp]: Použije se standardní zobrazení snímání.

- Změna expoziční kompenzace nebo expoziční doby resetuje zobrazení [Simulace živ. náh.].

1 Otočte přepínač režimů do polohy **S** nebo **M**.

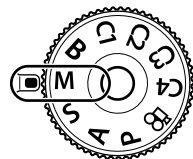

2 Stisknutím tlačítka **MENU** zobrazíte nabídku.

3 Označte položku [Snímání Live ND] v nabídce Fotografické menu 2 a stiskněte tlačítko na kurzorovém kříží.

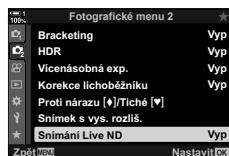

4 Označte možnost [Zap] pomocí tlačítek a stiskněte tlačítko .

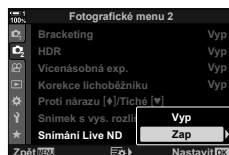

- 5** Zvolte hodnotu pro položku [Číslo ND].
- Označte položku [Číslo ND] pomocí tlačítek $\Delta \nabla$ a stisknutím tlačítka \triangleright zobrazte možnosti položky [Číslo ND].
 - Označte požadovanou možnost pomocí tlačítek $\Delta \nabla$ a stiskem tlačítka **OK** ji vyberte.

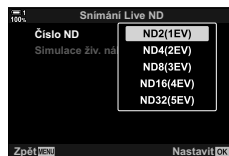

- 6** Vyberte možnost pro položku [Simulace živ. náh.].
- Označte položku [Simulace živ. náh.] pomocí tlačítek $\Delta \nabla$ a stiskem tlačítka \triangleright zobrazte možnosti funkce [Simulace živ. náh.].
 - Označte požadovanou možnost pomocí tlačítek $\Delta \nabla$ a stiskem tlačítka **OK** ji vyberte.

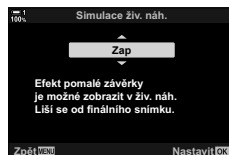

- 7** Stiskem tlačítka **OK** uložte změny nastavení [Číslo ND] a [Simulace živ. náh.].

- 8** Chcete-li fotografovat s použitím živého ND filtru, označte možnost [Zap] a stiskněte tlačítko **OK**, nebo vyberte možnost [Vyp] a pokračujte bez povolení živého ND filtru.

- Zobrazí se \mathcal{M} Fotografické menu 2.

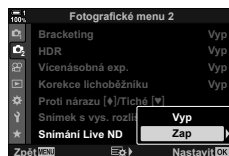

- 9** Stisknutím tlačítka **MENU** opustíte nabídky.
- Pokud jste zapnuli funkci [Snímání Live ND] stiskem tlačítka [Zap], spustí se nyní fotografování s živým ND filtrem.
 - Pokud je živý ND filtr povolený, na displeji se objeví ikona.
 - Chcete-li fotografování s živým ND filtrem ukončit, nastavte na obrazovce [Snímání Live ND], zobrazenou v 4. bodě, hodnotu [Vyp].

Snímání Live ND



10 Při náhledu výsledků na displeji upravte expoziční dobu.

- Expoziční dobu nastavte pomocí předního nebo zadního přepínače.
- Nejdelší dostupná expoziční doba závisí na vybraném ND filtru.

[ND2 (-1EV)]: 1/30 s

[ND4 (-2EV)]: 1/15 s

[ND8 (-3EV)]: 1/8 s

[ND16 (-4EV)]: 1/4 s



[ND32 (-5EV)]: 1/2 s

- Pokud je položka [Simulace živ. náh.] nastavena na hodnotu [Zap], vliv změn expoziční doby lze prohlížet na displeji.





Expoziční doba

11 Fotografujte.

- Aby fotoaparát dosáhl výsledků funkce [Simulace živ. náh.] srovnatelných s výsledným snímkem, potřebuje k tomu čas odpovídající vybrané expoziční době.
- Horní limit pro citlivost [ISO] během fotografování Live ND je ISO 800. To platí také v případě, že je nastavena citlivost [ISO-Autom.].
- Povolení živého ND filtru nastaví režim spouště na .
- Nelze použít následující funkce:
 - HDR, snímek s vys. rozliš., vícenásobná expozice, korekce lichoběžníku, bracketing, intervalové fotografování,  kontrola blikání, fotografování bez blikání,  sledování objektu a korekce rybího oka.
- Oproti fyzickým ND filtrům neomezuje živý ND filtr množství světla dopadajícího na obrazový senzor, v důsledku čehož mohou být velmi světlé objekty přexponované.



- Funkci [Snímání Live ND] můžete přiřadit tlačítku. Poté lze živý ND filtr povolit pouhým stiskem tlačítka.  Uživatelské menu  >  Funkce tlačítka] (str. 463)

Nastavení expozice, jako expoziční kompenzace, lze zobrazit v živém náhledu. Alternativně můžete upravit jas pro snazší prohlížení v noci a v jiných tmavých prostředích. Nastavení lze nastavit samostatně pro režim **M**, dlouhé expozice, živé kompozitní fotografování a pod.

Vypnuto	Náhled expozice v živém náhledu. Expozici lze zobrazit v náhledu před fotografováním. <ul style="list-style-type: none"> Tato možnost se nepoužije během fotografování v režimech Bulb nebo Time.
Zap1	Vypnutý náhled expozice; pro snazší prohlížení se upraví jas. Jas náhledu se liší od výsledné fotografie.
Zap2	Stejně jako [Zap1], ale světlejší. Zvolte při komponování snímků noční oblohy a pod. <ul style="list-style-type: none"> Jas náhledu se liší od výsledné fotografie. Pohyb objektu se také může zdát mírně trhaný. Dle typu objektu můžete upřednostnit buď snímkovou frekvenci zobrazení nebo kvalitu obrazu.

- Pokud je vybraná možnost [Zap1] nebo [Zap2], snímková frekvence se může snížit. Chcete-li zachovat konzistentní snímkovou frekvenci, vyberte možnost [Vyp].

1 Stisknutím tlačítka **MENU** zobrazíte nabídky.

2 Zobrazte nabídku **Uživatelské menu** **D2** (Disp/■)/PC).



3 Označte položku [Zesíl. náhled] pomocí tlačítek Δ ∇ na kurzorovém kříži a stiskněte tlačítko \triangleright .

- Zobrazí se možnosti funkce [Zesíl. náhled].



4 Označte požadovaný režim pomocí tlačítek Δ ∇ a stiskněte tlačítko **OK**.

[Manuální režim]: Režim **M**

[BULB/TIME]: BULB/TIME

[Živá kompozitní]: Živé kompoz. snímání

[Jiné]: Všechny ostatní režimy



5 Označte možnost pomocí tlačítek Δ ∇ a stiskněte tlačítko **OK**.

- Pokud je vybraný režim [BULB/TIME], možnost [Vyp] není k dispozici.
- Pokud stisknete tlačítko \triangleright a je vybraná možnost [Zap2], budete vyzváni k výběru upřednostnění snímkové frekvence zobrazení, nebo kvality zobrazení. Označte možnost [Priorita sn. frekvence] nebo [Priorita kvality] a stiskněte tlačítko **OK**.
- Podle potřeby opakujte body 4 a 5.

6 Pro opuštění nabídek opakovaně stiskněte tlačítko **MENU**.

- Pokud je pod [Zap2] vybraná možnost [Priorita kvality], snímková frekvence při špatném osvětlení poklesne. Jestliže je vybraná [Priorita sn. frekvence], barvy mohou být mírně nepřesné nebo může poklesnout kvalita zobrazení.

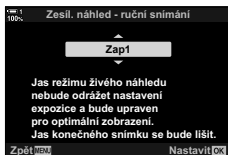

2-13 Barvy a kvalita











Tato část se věnuje zejména funkcím, které ovlivňují barvy a konečný vzhled fotografií. Zabývá se vyvážením bílé, režimem snímku a dalšími položkami, které ovlivňují barevné vyvážení, a funkcemi (jako Snímek s vys. rozliší) pro fotografování snímků ve vysokém rozlišení.

Úprava odstínu

Vyvážení bílé

Vyvážení bílé zajišťuje, aby bílé objekty vypadaly bílé. I když nastavení [AUTO] ve většině situací funguje dobře, pokud se mu nepodaří dosáhnout bílé barvy na bílých objektech nebo pokud chcete záměrně propůjčit bílým objektům barevný nádech, můžete zvolit jiné možnosti.

- Toto nastavení je přístupné následujícími způsoby:
 - Tlačítko **WB** (str. 203)
 - Nabídky (str. 204)
 - LV super ovládací panel (str. 204)
 - Živé ovládání (str. 204)

Režim vyvážení bílé	Teplota barev	Vyberte pro	
Automatické vyvážení bílé	AUTO	— Většinu normálních scén (scény obsahující objekty, které jsou bílé nebo téměř bílé) <ul style="list-style-type: none">• Tento režim se doporučuje ve většině situací.• Můžete se rozhodnout zachovat barvy tak, jak jsou vidět pod světlem žárovky (str. 205).	
Přednastavené vyvážení bílé		5300 K	Venkovní scény zalité slunce, západy slunce, ohňostroje
		7500 K	Denní snímky objektů ve stínu
		6000 K	Snímky pořízené v denním světle pod zataženou oblohou
		3000 K	Snímky pod žárovkovým osvětlením
		4000 K	Snímky pod zářivkovým osvětlením
		—	Podvodní fotografie
		5500 K	Světelné zdroje se stejnou barevnou teplotou jako blesk
Manuální vyvážení bílé	 /   / 	Hodnota vybraná pro manuální vyvážení bílé	Situace, ve kterých chcete nastavit vyvážení bílé pro konkrétní objekt <ul style="list-style-type: none">• Barevná teplota je nastavena na hodnotu změřenou na bílém objektu pod osvětlením, které bude použito ve výsledné fotografii (str. 207).
Vlastní vyvážení bílé	CWB	2000 K–14000 K	Situace, ve kterých dokážete určit odpovídající barevnou teplotu <ul style="list-style-type: none">• Zvolte barevnou teplotu.

■ Přístup pomocí tlačítka **WB**

1 Stiskněte tlačítko **WB**.

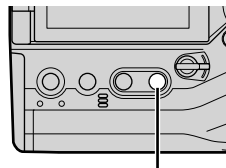

Tlačítko **WB**

- Zobrazí se možnosti [📷 Vyvážení bílé].



Možnosti
[📷 Vyvážení bílé]

2 Otáčením předním nebo zadním přepínačem označte možnost.

- Pokud stisknete tlačítko **INFO**, když je označena možnost [AUTO], zobrazí se možnosti [📷 ^{WB}AUTO Zach. teplé barvy] (str. 205).
- Manuální vyvážení bílé (str. 207) a vlastní možnosti vyvážení bílé lze zobrazit stiskem tlačítka **INFO**.
- Předním nebo zadním přepínačem lze otáčet také při stisknutém tlačítku **WB**.

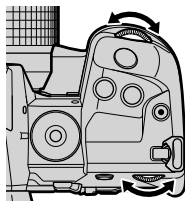

3 Namáčknutím spouště vyberete zvýrazněnou možnost a opustíte nabídku.



- Ve výchozím nastavení je vyvážení bílé přiřazeno tlačítku **WB**. [📷 Vyvážení bílé] však lze dle potřeby přiřadit i jiným ovládacím prvkům. Použijte položku [📷 Funkce tlačítka] v nabídce ⚙ Uživatelské menu **B1** (str. 463).

2

■ Přístup pomocí LV super ovládacího panelu

Vyvázení bílé lze zvolit také pomocí LV super ovládacího panelu.

Tlačítko **OK** → [📷 Vyvázení bílé] → K výběru možnosti použijte přední přepínač

- Možnosti [📷 ^{WB}AUTO Zach. teplé barvy] lze upravovat po označení možnosti [AUTO] v nabídce [📷 Vyvázení bílé] a stisknutí tlačítka **OK** (str. 205).
- Pro přístup k nastavení manuálního vyvážení bílé (str. 207) nebo vlastního vyvážení bílé zobrazte stiskem tlačítka **OK** možnosti [📷 Vyvázení bílé] a poté stiskněte tlačítko **INFO**.
- Pokud je vybrán vlastní vyvážení bílé ([CWB]), můžete označit teplotu barev v LV super ovládacím panelu a zvolit hodnotu otáčením předním přepínačem.

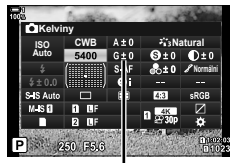

Teplota barev

■ Přístup z nabídky

2 Upravte vyvázení bílé pomocí položky [📷 Vyvázení bílé] v nabídce ⚙ Uživatelské menu **G**.

Tlačítko **MENU** → záložka ⚙ → záložka **G** → [📷 Vyvázení bílé] → Pomocí tlačítek Δ ∇ na kurzorovém kříži vyberte možnost

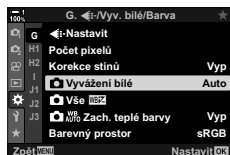

■ Přístup pomocí živého ovládání

Označte položku [📷 Vyvázení bílé] v živém ovládání a pomocí tlačítek \triangleleft \triangleright na kurzorovém kříži vyberte možnost.

- Informace o zobrazení živého ovládání viz „Použití živého ovládání“ (str. 68).



📷 Vyvážení bílé

Zachování teplých barev Zachovat teplé barvy)

Pokud je to žádoucí, automatické vyvážení bílé lze nastavit tak, aby zachovávalo teplé barvy, jak jsou vidět při žárovkovém osvětlení. Vyvážení bílé by normálně bylo nastaveno tak, aby bílé barvy vypadaly bílé, ale pomocí této funkce lze zachovat atmosféru vytvořenou žárovkovým osvětlením.

- Toto nastavení je přístupné následujícími způsoby:
 - Tlačítko **WB** - Nabídky
 - LV super ovládací panel - Živé ovládání
- Pro přístup k této možnosti pomocí tlačítka **WB**, LV super ovládacího panelu nebo živého ovládání vyberte položku [Autom. vyv. bílé] a stiskněte tlačítko **INFO**.

■ Přístup pomocí tlačítka **WB**

Vyberte položku [Autom. vyv. bílé] ➔ tlačítko **INFO** ➔ Vyberte možnost [Zap]

■ Přístup pomocí LV super ovládacího panelu

Označte položku [ Vyvážení bílé] ➔ tlačítko **OK** ➔ Označte možnost [Autom. vyv. bílé] v nabídce [ Vyvážení bílé] ➔ tlačítko **INFO** ➔ Vyberte možnost [Zap]

■ Přístup z nabídky

Tlačítko **MENU** ➔ Vyberte možnost [ Zach. teplé barvy] v nabídce  Uživatelské menu  ➔ Vyberte možnost [Zap]

■ Přístup pomocí živého ovládání

- Informace o zobrazení živého ovládání viz „Použití živého ovládání“ (str. 68).
- Označte položku [ Vyvážení bílé] ➔ Vyberte možnost [Autom. vyv. bílé] ➔ tlačítko **INFO** ➔ Vyberte možnost [Zap]

Jemné nastavení vyvážení bílé

Kompenzace vyvážení bílé)

Jemné nastavení vyvážení bílé. Pro každou možnost vyvážení bílé lze zvolit samostatné hodnoty. Nastavení upravte podle níže uvedeného popisu.

- Toto nastavení je přístupné následujícími způsoby:
 - LV super ovládací panel
 - Nabídky

A Osa A (žlutá–modrá)	Kladné hodnoty přidávají červený nádech, záporné modrý.
G Osa G (zelená–purpurová)	Kladné hodnoty přidávají zelený nádech, záporné hodnoty purpurový nádech.

■ Přístup pomocí LV super ovládacího panelu

1 Označte položku  Vyvážení bílé na LV super ovládacím panelu a zvolte možnost vyvážení bílé.



 Vyvážení bílé

2 Označte možnost [A±0] nebo [G±0] pomocí kurzorového kříže a označte požadovanou hodnotu pomocí předního přepínače.

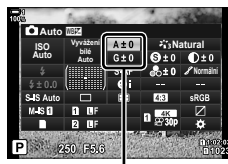



Jemné nastavení vyvážení bílé



3 Namáčknutím spouště vyberete zvýrazněnou možnost a opustíte LV super ovládací panel.





- Jemné nastavení vyvážení bílé lze aplikovat současně na všechny možnosti vyvážení bílé.

  Vše **WBZ**] (str. 545)



■ Přístup z nabídky

Tlačítko **MENU** → záložka  (Uživatelské menu) → záložka **G** ( / Vyvážení bílé / Barva) →  Vyvážení bílé → Označte možnost vyvážení bílé a stiskněte tlačítko **▷** na kurzorovém kříži → Označte možnost A±0 nebo G±0 pomocí tlačítek **<▷** a tlačítky **△▽** zvolte hodnotu (pokud je vybraná možnost [CWB], stiskněte tlačítko **▷** ještě jednou a hodnotu vyberte pomocí tlačítek **△▽<▷**)

- Stiskem tlačítka  (video) na obrazovce jemného nastavení A nebo G zobrazíte náhled efektu na obrazovce snímání. Opětovným stiskem tlačítka  se vrátíte do živého náhledu.

Měření vyvážení bílé

(Manuální vyvážení bílé)

Nastaví vyvážení bílé na hodnotu změřenou při světle, které bude použito na výsledné fotografii. Pomocí této volby lze jemně nastavit vyvážení bílé, pokud je obtížné dosáhnout požadovaných výsledků prostřednictvím kompenzace vyvážení bílé nebo předvoleb vyvážení bílé, jako  (slunečno) nebo  (zataženo). Fotoaparát uloží změřenou hodnotu pro rychlé vyvolání dle potřeby.

- Toto nastavení je přístupné následujícími způsoby:
 - Tlačítko **WB**
 - Nabídky (str. 209)
 - LV super ovládací panel (str. 209)
 - Živé ovládání (str. 209)



Změří a uloží až čtyři hodnoty pro manuální vyvážení bílé.

■ Přístup pomocí tlačítka WB

1 Stiskněte tlačítko **WB**.

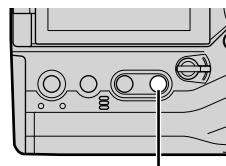

Tlačítko **WB**

- Zobrazí se možnosti  Vyvážení bílé.



Možnosti
 Vyvážení bílé

2 Otáčením předním nebo zadním přepínačem označte možnost až .

- Nastavení lze vybrat také podržením tlačítka **WB** a otáčením zadním přepínačem. Uvolněním tlačítka vyberete nastavení a vrátíte se na obrazovku snímání.



3 Stiskněte tlačítko **INFO**.

- Zobrazí se možnosti měření manuálního vyvážení bílé.

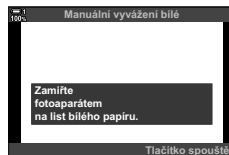

4 Zaberte list nebarevného (bílého nebo šedého) papíru uprostřed displeje a uvolněte závěrku.

- Ujistěte se, že na něj nedopadá stín.
- Zobrazí se výzva k potvrzení.

5 Označte možnost [Ano] pomocí tlačítek Δ ∇ a stiskněte tlačítko **OK**.

- Fotoaparát uloží nastavení jako hodnotu pro vybranou volbu manuálního vyvážení bílé a vrátí se na obrazovku snímání.
- Chcete-li nastavení opustit bez měření vyvážení bílé, označte možnost [Ne] a stiskněte tlačítko **OK**. Opakujte postup od bodu 3.



2

■ Použití tlačítka manuálního vyvážení bílé

Funkci [] lze přiřadit ovládacímu prvku. Ve výchozím nastavení je přiřazena tlačítku manuálního vyvážení bílé ().

1 Zaberte list nebarevného (bílého nebo šedého) papíru uprostřed displeje.

2 Podržte tlačítko manuálního vyvážení bílé a domáčkněte tlačítko spouště.

- Budete vyzváni k výběru možnosti manuálního vyvážení bílé, která bude použita k uložení nové hodnoty.

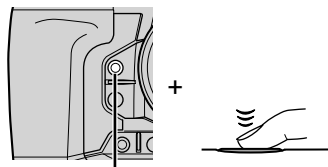

Tlačítko manuálního vyvážení bílé ()



3 Označte nastavení manuálního vyvážení bílé pomocí tlačítek Δ ∇ na kurzorovém kříži a stiskněte tlačítko **OK**.

- Nová hodnota se uloží jako hodnota pro vybrané nastavení a fotoaparát se vrátí na obrazovku snímání.



■ Přístup pomocí LV super ovládacího panelu







Manuální vyvážení bílé lze zvolit také pomocí LV super ovládacího panelu.

[ Vyvážení bílé] → tlačítko **OK** → Označte možnost  až  pomocí předního přepínače → tlačítko **INFO** → Změňte vyvážení bílé

- Stiskem tlačítka spouště změňte vyvážení bílé dle popisu v části „Přístup pomocí tlačítka WB“ (str. 207).

■ Přístup z nabídky





Nabídky lze použít pouze k vyvolání dříve uložených hodnot pro manuální vyvážení bílé.

Tlačítko **MENU** → záložka  (Uživatelské menu) → záložka **G** ( / Vyvážení bílé / Barva) → [ Vyvážení bílé] → Vyberte z možností  až  pomocí tlačítek   na kurzorovém kříži

■ Přístup pomocí živého ovládání

Manuální vyvážení bílé lze změnit pomocí živého ovládání.

- Informace o zobrazení živého ovládání viz „Použití živého ovládání“ (str. 68).

Tlačítko **OK** → [ Vyvážení bílé] → Označte možnost  až  pomocí tlačítek   na kurzorovém kříži











 Vyvážení bílé



- Chcete-li zobrazit displej měření vyvážení bílé a změnit novou hodnotu pro aktuální vybranou možnost manuálního vyvážení bílé, stiskněte tlačítko **INFO**.

Fotografie ve vysokém rozlišení (Snímek s vys. rozliš.)

Snímky ve vyšším rozlišení, než je rozlišení senzoru. Fotoaparát pořídí sérii snímků se změnami polohy snímače a sloučí je do jedné fotografie s vysokým rozlišením. Tuto možnost použijte k zachycení detailů, které by normálně nebyly vidět ani při větším přiblížení.

- Toto nastavení je přístupné následujícími způsoby:
 - Nabídky (str. 210, 212)
 - LV super ovládací panel (str. 212)
 - Tlačítko  (str. 212)
 - Živé ovládání (str. 212)
- Snímky se ukládají ve formátu JPEG (50M F nebo 25M F) nebo RAW + JPEG. Ve formátu RAW + JPEG fotoaparát uloží jak snímek s vysokým rozlišením, tak nezpracovaný snímek RAW (přípona „*.ORI“). Před nastavením položky [ ].  „Kvalita snímku s vys. rozlišením ( )“ zvolte režim Snímek s vys. rozliš. (str. 213)
- Nezpracované snímky RAW (ORI) lze prohlížet pouze pomocí poslední verze aplikace Olympus Workspace.

Snímek s vys. rozliš. (Vyp, 0–30 s)	Vyberte, jak dlouho má fotoaparát čekat na zahájení fotografování po domáčknutí tlačítka spouště. Tuto možnost použijte k omezení rozostření způsobeného pohybem fotoaparátu, když stisknete tlačítko spouště. Výběrem možnosti [Vyp] Snímek s vys. rozliš. vypnete.
 Doba nabíjení	Zvolte, jak dlouho má fotoaparát čekat na nabití baterie v případě snímku s vysokým rozlišením pořizovaného s bleskem.
Metoda snímání	<p>[Stativ]: Pořizování snímků s fotoaparátem na stativu nebo jinak upevněným. Ukládají se snímky RAW s rozlišením 80 megapixelů (10 400 × 7 792).</p> <ul style="list-style-type: none"> • Rychlost synchronizace blesku je 1/50 s. • Maximální hodnota [ ISO] je 1600. <p>[Z ruky]: Fotografování z ruky. Fotoaparát snímky zaznamenává o něco déle. Ukládají se snímky RAW s rozlišením 50 megapixelů (8 200 × 6 132).</p> <ul style="list-style-type: none"> • Blesk je vypnutý. • Maximální hodnota [ ISO] je 6400.

- 1 Stisknutím tlačítka **MENU** zobrazíte nabídky.
- 2 Označte položku [Snímek s vys. rozliš.] v nabídce  Fotografické menu 2 a stiskněte tlačítko  na kurzorovém kříží.
 - Zobrazí se možnosti [Snímek s vys. rozliš.].

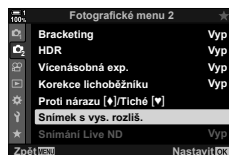

3 Označte požadovanou položku a stiskněte tlačítko **▷**.

- Po nastavení každé z následujících možností stiskněte tlačítko **OK**:

[Snímek s vys. rozliš.]: Pomocí tlačítka **▽** označte možnost [0 s] a stiskněte tlačítko **▷**. Zvolte dobu čekání.

[**⚡** Doba nabíjení]: Zvolte dobu.

[Metoda snímání]: Zvolte možnost [Stativ] nebo [Z ruky].



4 Po dokončení nastavení stiskněte tlačítko **OK**.

- Zobrazí se **2** Fotografické menu 2.

5 Pro opuštění nabídek opakovaně stiskněte tlačítko **MENU**.

- Zobrazí se ikona **☰**. Pokud není fotoaparát v klidu, ikona bliká. Ikona přestane blikat, jakmile je fotoaparát stabilní a připravený k fotografování.
- Po povolení snímku s vysokým rozlišením zkontrolujte volbu vybranou pro kvalitu obrazu. Kvalitu lze nastavit na LV super ovládacím panelu.



Fotoaparát se připravuje na snímek s vysokým rozlišením (bliká)



2

6 Fotografujte.

- Ikona **☰** blikáním upozorní, že snímky mohou být neostře kvůli rozřesení fotoaparátu. Udržujte fotoaparát v klidu.
- Fotografování je dokončeno, když zelená ikona **☰** zmizí z displeje.
- Po dokončení snímání fotoaparát automaticky vytvoří sloučený snímek. V průběhu tohoto procesu se zobrazí zpráva.
- Pokud je položka [Metoda snímání] nastavena na [Stativ], funkce [**📷** Stab. obrazu] je automaticky nastavena na [S-IS Vyp]; v případě metody [Z ruky] se použije nastavení [S-IS AUTO].
- Maximální doba čekání pro nastavení [Metoda snímání] > [Z ruky] je 1 sekunda.
- V případě použití kompatibilního blesku není nutné nastavovat položku [**⚡** Doba nabíjení]. Během fotografování s dálkově ovládaným bleskem je maximální doba čekání na blesk 4 sekundy a režim ovládní blesku je pevně nastaven na RUČNÍ.
- Snímek s vysokým rozlišením není k dispozici v režimu **B**.
- Následující funkce nelze použít:
 - intervalové fotografování, vícenásobná expozice, korekce lichoběžníku bracketing, korekce rybiho oka a živý ND filtr.
- Snímky pořízené v režimu [e-Portrét] nebo s režimem snímku nastaveným na umělecký filtr budou uloženy v režimu [Přirozený].
- Pokud fotoaparát nedokáže zaznamenat složený snímek kvůli rozostření nebo jiným faktorům a je nastavena kvalita obrazu [JPEG], zaznamená se jeden snímek JPEG. Je-li zvolena kvalita [RAW+JPEG], zaznamenají se snímky RAW (ORF) i JPEG.
- Na snímcích pořízených v zářivkovém nebo LED osvětlení nebo pod jinými podobnými světelnými zdroji mohou být patrné skvrny.

Snímek s vysokým rozlišením lze zvolit také pomocí tlačítka , LV super ovládacího panelu a živého ovládání. Pokud se snímek s vysokým rozlišením neobjeví v seznamu režimů spouště, lze jej přidat pomocí nabídek (str. 210).

■ Přístup pomocí tlačítka

Stiskněte tlačítko  a otočením zadního přepínače zvolte .

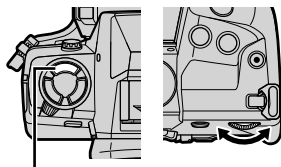

Tlačítko 

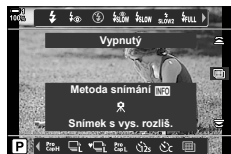

- Pro zobrazení možností [Metoda snímání] stiskněte tlačítko **INFO**.



2

■ Přístup pomocí LV super ovládacího panelu

Snímek s vysokým rozlišením je přístupný také pomocí LV super ovládacího panelu.

Tlačítko **OK** \Rightarrow Označte položku  (sériové snímání / samospoušť) a stiskněte tlačítko **OK** \Rightarrow Zvolte možnost .



 (sériové snímání / samospoušť)

■ Přístup pomocí živého ovládání





Označte položku  (sériové snímání / samospoušť) v živém ovládání a pomocí tlačítek \triangleleft \triangleright na kurzorovém kříží zvolte možnost.

- Informace o zobrazení živého ovládání viz „Použití živého ovládání“ (str. 68).



 (sériové snímání / samospoušť)

■ Přístup pomocí nabídek

Tlačítko **MENU** \Rightarrow záložka  (Fotografické menu 1) \Rightarrow  \Rightarrow  \Rightarrow Zvolte možnost .

Kvalita obrazu snímku s vysokým rozlišením



Povolení snímku s vysokým rozlišením automaticky nastaví kvalitu obrazu na možnost kompatibilní s vysokým rozlišením. Před fotografováním zkontrolujte nastavení kvality obrazu.

- Toto nastavení je přístupné následujícími způsoby:
 - LV super ovládací panel
 - Živé ovládání (str. 214)
 - Nabídky (str. 214)

50M F	Snímky s vysokým rozlišením se ukládají ve formátu JPEG [Vysoká] s rozlišením 50 megapixelů (8160 × 6120).
25M F	Snímky s vysokým rozlišením se ukládají ve formátu JPEG [Vysoká] s rozlišením 25 megapixelů (5760 × 4320).
50M F+RAW	Snímky s vysokým rozlišením se ukládají ve formátech RAW a JPEG [Vysoká] s rozlišením 50 megapixelů (8160 × 6120).
25M F+RAW	Snímky s vysokým rozlišením se ukládají ve formátech RAW a JPEG [Vysoká] s rozlišením 25 megapixelů (5760 × 4320).

- Snímky RAW se ukládají v rozlišení 8 200 × 6 132, pokud je [Metoda snímání] nastavená na možnost [Z ruky], a v rozlišení 10 400 × 7 792, pokud je zvolená metoda [Stativ].

■ Přístup pomocí LV super ovládacího panelu

1 Než budete pokračovat, aktivujte snímek s vysokým rozlišením.



2 Zvolte nastavení [📷] pro slot 1 (1) nebo slot 2 (2) na LV super ovládacím panelu.

- Každý slot má vlastní volbu kvality obrazu. Pokud je položka [📷 Uložit nastavení] nastavená na možnost [Duální nezávis. ↓] nebo [Duální nezávis. ↑] (str. 72), lze pro každý slot použít jiné nastavení. Jinak se vybrané nastavení použije na Slot 1 i Slot 2.



kvalita obrazu



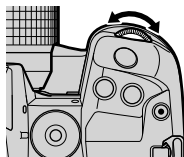







3 Označte možnost pomocí předního přepínače.









Zvolte způsob zpracování snímků během snímání pro vylepšení barev, tónu a dalších vlastností. Vyberte z předvoleb režimů snímku dle fotografovaného objektu nebo uměleckého záměru. Kontrast, ostrost a další nastavení lze upravit pro každý režim zvlášť. Rovněž můžete přidávat umělecké efekty pomocí uměleckých filtrů. Umělecké filtry vám poskytují možnost přidat efekty rámečků a podobně. Nastavení jednotlivých parametrů se ukládá samostatně pro každý režim snímku a umělecký efekt.

- Tato položka se vztahuje jak k fotografování, tak k záznamu videa.

Standardní režimy snímku

 i-Enhance	Fotoaparát upraví barvy a kontrast pro optimální výsledky dle typu fotografovaného objektu (str. 226).
 Živé	Zvolte pro živé barvy.
 Přirozené	Zvolte pro přirozené barvy.
 Pastelové	Zvolte pro snímky, které budou později retušovány.
 Portrét	Zvýraznění pleťových tónů.
 Monochromatický	Záznam černobílých snímků. Můžete aplikovat efekty barevného filtru a zvolit barevný nádech (str. 224).
 Vlastní	Úprava parametrů režimu snímku pro vytvoření vlastní verze vybraného režimu snímku.
 e-Portrét	Vyhazení pleti.
 Podvodní	Zpracování snímků pro zachování živých barev podvodního prostředí. <ul style="list-style-type: none"> • V případě výběru této možnosti doporučujeme nastavit položku [↕+vyv. bílé] na [Vyp] (str. 540).
 Úpravy barev	Úprava odstínu a barev dle vašeho tvůrčího záměru (str. 229).

Umělecké filtry

 Pop-Art	Zdůraznění krásy barev.
 Jemná kresba	Použití měkkých tónů pro vzdušný, snový efekt.
 Bledé a světlé barvy	Rozptýlení světla ve snímků, mírné prodloužení expozice a dodání jemné záře fotografovanému objektu.
 Jemné světlo	Změkčení světlých a tmavých částí snímku pro dodání efektu uhlazenosti a klidu.
 Zrnitý film	Zvolte pro silný, zřetelný efekt typického černobílého filmu.
 Camera Obscura	Potlačení osvětlení na okrajích pro dodání efektu fotografie pořízené starým dětským fotoaparátem.

ART 7	Diorama	Zvýšení saturace a kontrastu a rozostření nezaostřených oblastí pro dosažení efektu miniatury.
ART 8	Cross Process	Zvolte pro ostrý, surrealistický efekt. Pro vyvážení barev s přehnaným purpurovým odstínem použijte filtr Cross Process II.
ART 9	Jemná sépiová	Zvolte pro klidný, uhlazený efekt, který celkově změkčí snímek a vytvoří poklidné snímky s jasně definovanými stíny.
ART 10	Dramatický tón	Výběrové zvýraznění kontrastu pro větší oddělení světla od tmy.
ART 11	Komiks	Zdůraznění okrajů pro dosažení efektu fotografické ilustrace.
ART 12	Akvarel	Dramatické zjasnění tmavých oblastí pro dodání efektu scény nakreslené jasnými pastelovými barvami na bílém plátně a přidání měkkých obrysů pro dosažení hřejivé, jasné atmosféry.
ART 13	Retro	Napodobení efektu odbarveného a vybledlého starého tisku pro nostalgický efekt zpodobnění životní situace.
ART 14	Částečná barva	Zdůraznění dojmu vytvářeného fotografovaným objektem zaznamenáním pouze vybraných odstínů barvy, přičemž zbytek snímku je černobílý.
ART 15	Bez bělení	Efekt „bez bělení“ můžete znát z filmů, lze ho skvěle použít pro fotografování ulic a kovových objektů.
ART 16	Instantní film	Napodobění stínů a pleťových tónů typických pro film.

- Umělecké filtry se aplikují pouze na kopii ve formátu JPEG. Místo samotného formátu [RAW] se automaticky zvolí kvalita obrazu [RAW+JPEG].
- V závislosti na záběru nemusí být účinek některých nastavení patrný, zatímco v jiných případech mohou být přechody tónů nerovnoměrné nebo může být výsledný snímek „zrnitější“.



- Zobrazené režimy snímku lze zvolit pomocí položky [Nastavení režimu snímku] (str. 520) v nabídce Uživatelské menu .

Výběr režimu snímku

Toto nastavení je přístupné následujícími způsoby:

- LV super ovládací panel
- Živé ovládání
- Nabídky (str. 218)

■ Přístup pomocí LV super ovládacího panelu

- 1 Označte položku [Režim snímku] na LV super ovládacím panelu.



- 2 Označte možnost pomocí předního přepínače.
 - V závislosti na zvolené možnosti se na LV super ovládacím panelu mohou objevit parametry režimu snímku. Upravte je dle potřeby (str. 220–226).



Změny závislé na zvoleném režimu

- 3 Namáčknutím spouště vyberete zvýrazněnou možnost a opustíte LV super ovládací panel.

■ Přístup pomocí živého ovládání

Režim snímku je přístupný pomocí živého ovládání.

- Informace o zobrazení živého ovládání viz „Použití živého ovládání“ (str. 68).



Režim snímku

Tlačítko **OK** ➔ [Režim snímku] ➔ Stiskem tlačítka **▷** na kurzorovém kříži zobrazte možnosti

- Pokud je zvolený umělecký filtr [Úpravy barev] (str. 229) nebo [Částečná barva] (str. 231), můžete stiskem tlačítka **INFO** upravit saturaci a odstín pomocí ovládacích přepínačů.

■ Přístup z nabídky

Použijte položku [Režim snímku] v nabídce Fotografické menu 1.

Tlačítko **MENU** záložka [Režim snímku] Pomocí tlačítek Δ ∇ na kurzorovém kříži proveďte výběr Stiskem tlačítka \triangleright zobrazíte parametry režimu snímku nebo efekty filtrů

- Můžete upravit jednotlivé parametry pro každý režim snímku. Parametry můžete upravit také na LV super ovládacím panelu. Změny parametrů na LV super ovládacím panelu platí také pro nabídky.

Režim snímku	Dostupné parametry
i-Enhance	[Ostrost]/[Kontrast]/[Saturace]/[Gradace]/[Efekt]
Živé	
Přírozené	
Pastelové	[Ostrost]/[Kontrast]/[Saturace]/[Gradace]
Portrét	
Monochromatický	[Ostrost]/[Kontrast]/[Barevný filtr]/ [Monochromat. barvy]/[Gradace]
Vlastní	
e-Portrét	
Úpravy barev (str. 229)	—
Podvodní	
Pop-Art	
Jemná kresba	
Bledé a světlé barvy	
Jemné světlo	
Zrnitý film	
Camera Obscura	[Přidat efekty]
Diorama	Dostupné možnosti se liší dle vybraného filtru.
Cross Process	[Efekt jemného zaostření]/[Efekt camery obscury]/
Jemná sépiová	[Efekt bílých okrajů]/[Efekt rámečku]/[Efekt paprsků]/
Dramatický tón	[Efekt rozmaz.: nahore a dole]/[Efekt rozmaz.: vlevo a vpravo]/[Efekt stínu: nahore a dole]/[Efekt stínu: vlevo a vpravo]/[Barevný filtr]/[Monochromat. barvy]
Komiks	
Akvarel	
Retro	
Částečná barva (str. 231)	
Bez bělení	
Instantní film	

Vytváření vlastních režimů snímku

(C) Vlastní režim snímku

Vytváření vlastních režimů snímku úpravou parametrů pro existující režimy. Uživatelské režimy lze vytvářet pomocí položek [i-Enhance], [Živě], [Přirozené], [Pastelové], [Portrét] a [Monotónní].

- 1 Stisknutím tlačítka **MENU** zobrazíte nabídky.
- 2 Označte položku [Režim snímku] v nabídce **Fotografické menu 1** a stiskněte tlačítko **▶** na kurzorovém kříži.
- 3 Označte možnost [Vlastní] pomocí tlačítek **Δ ▽** a stiskněte tlačítko **▶**.
 - Zobrazí se možnosti režimu snímku.
- 4 Upravte nastavení pomocí tlačítek **Δ ▽**.
 - Zvolte [Režim snímku] a upravte parametry [Ostrost], [Kontrast], [Saturace], [Gradace], [Efekt], [Barevný filtr] a [Monochromat. barvy].
 - Označte položky pomocí tlačítek **Δ ▽** a stiskem tlačítka **▶** zobrazte nastavení. Po úpravě nastavení se stiskem tlačítka **OK** vraťte do nabídky [Vlastní].
- 5 Pro opuštění nabídek opakovaně stiskněte tlačítko **MENU**.
- 6 Chcete-li použít vlastní nastavení, zvolte režim snímku **(C) Vlastní**.

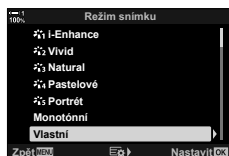

2

Úprava ostrosti snímku. Obrysy lze zdůraznit a vytvořit tak ostrý, čistý snímek. Nastavení se uloží samostatně pro každý režim snímku.

- Toto nastavení je přístupné následujícími způsoby:
 - LV super ovládací panel
 - Nabídky

Hi (+)	Zvýšení ostrosti. Obrysy jsou ostřejší.
Lo (-)	Nižší ostrost. Obrysy jsou méně ostré.

■ Přístup pomocí LV super ovládacího panelu

- 1 Označte položku [Ostrost] na LV super ovládacím panelu.

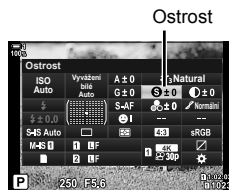

2

- 2 Označte možnost pomocí předního přepínače.
- 3 Namáčknutím spouště vyberete zvýrazněnou možnost a opustíte LV super ovládací panel.

■ Přístup z nabídky

Upravte ostrost pomocí parametru [Režim snímku] v nabídce Fotografické menu 1.

Tlačítko **MENU** ➔ záložka (Fotografické menu 1) ➔ [Režim snímku] ➔ Označte režim snímku pomocí tlačítek Δ ∇ na kurzorovém kříži a stiskněte tlačítko \triangleright ➔ Označte položku [Ostrost] pomocí tlačítek Δ ∇ a stiskněte tlačítko \triangleright ➔ Pomocí tlačítek Δ ∇ vyberte možnost

Nastavení kontrastu snímku. Zvýšením kontrastu zvětšíte rozdíl mezi světlými a tmavými oblastmi a dosáhnete výraznějšího snímku, který více vynikne. Nastavení se uloží samostatně pro každý režim snímku.

- Toto nastavení je přístupné následujícími způsoby:
 - LV super ovládací panel
 - Nabídka

Hi (+)	Zvýšení kontrastu. Snímky jsou výraznější a více vynikají.
Lo (-)	Nižší kontrast. Snímky jsou měkčí.

■ Přístup pomocí LV super ovládacího panelu

- 1 Označte položku [Kontrast] na LV super ovládacím panelu.

Kontrast

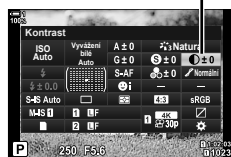

2

- 2 Označte možnost pomocí předního přepínače.
- 3 Namáčknutím spouště vyberete zvýrazněnou možnost a opustíte LV super ovládací panel.

■ Přístup z nabídky

Upravte kontrast pomocí položky [Režim snímku] v nabídce Fotografické menu 1.

Tlačítko **MENU** ➔ záložka (Fotografické menu 1) ➔ [Režim snímku] ➔ Označte režim snímku pomocí tlačítek Δ ∇ na kurzorovém kříží a stiskněte tlačítko \triangleright ➔ Označte položku [Kontrast] pomocí tlačítek Δ ∇ a stiskněte tlačítko \triangleright ➔ Pomocí tlačítek Δ ∇ vyberte možnost

Úprava saturace barev. Zvýšení saturace zvýší živost snímku. Nastavení se uloží samostatně pro každý režim snímku.

- Toto nastavení je přístupné následujícími způsoby:
 - LV super ovládací panel
 - Nabídky

Hi (+)	Zvýšení saturace. Barvy jsou živější.
Lo (-)	Snížení saturace. Barvy jsou jemnější.

■ Přístup pomocí LV super ovládacího panelu

- 1 Označte položku [Saturne] na LV super ovládacím panelu.

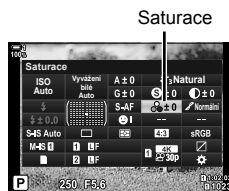

2

- 2 Označte možnost pomocí předního přepínače.
- 3 Namáčknutím spouště vyberete zvýrazněnou možnost a opustíte LV super ovládací panel.





■ Přístup z nabídky

Upravte saturaci pomocí položky [Režim snímku] v nabídce Fotografické menu 1.

Tlačítko **MENU** ➔ záložka (Fotografické menu 1) ➔ [Režim snímku] ➔ Označte režim snímku pomocí tlačítek Δ ∇ na kurzorovém kříži a stiskněte tlačítko \triangleright ➔ Označte položku [Saturne] pomocí tlačítek Δ ∇ a stiskněte tlačítko \triangleright ➔ Pomocí tlačítek Δ ∇ vyberte možnost

Úprava jasu barev a stínování. Snímky můžete přiblížit vaší představě např. pomocí zjasnění celého snímku. Nastavení se uloží samostatně pro každý režim snímku.

- Toto nastavení je přístupné následujícími způsoby:
 - LV super ovládací panel
 - Nabídky

 Auto (Změna stínů)	Jas se upraví samostatně pro každý detail. Vhodné pro snímky s vysokým kontrastem, kde by se jinak tmavé či světlé oblasti mohly ztratit.
 Normální (Normální gradace)	Optimální stínování. Doporučeno ve většině situací.
 Vysoká (Gradace High Key)	Vhodné pro světlé objekty.
 Nízká (Gradace Low Key)	Vhodné pro tmavé objekty.

■ Přístup pomocí LV super ovládacího panelu

- 1 Označte položku [Gradace] na LV super ovládacím panelu.

Gradace



- 2 Označte možnost pomocí předního přepínače.
- 3 Namáčknutím spouště vyberete zvýrazněnou možnost a opustíte LV super ovládací panel.

■ Přístup z nabídky

Upravte stínování pomocí položky [Režim snímku] v nabídce  Fotografické menu 1.

Tlačítko **MENU** ➔ záložka  (Fotografické menu 1) ➔ [Režim snímku] ➔ Označte režim snímku pomocí tlačítek Δ ∇ na kurzorovém kříží a stiskněte tlačítko \triangleright ➔ Označte položku [Gradace] pomocí tlačítek Δ ∇ a stiskněte tlačítko \triangleright ➔ Pomocí tlačítek Δ ∇ zvolte možnost

Barevné filtry pro černobílou fotografii (Barevný filtr)

Efekty barevných filtrů lze přidávat, pokud je zvolený režim snímku [Monotónní] (str. 215). V závislosti na barvě objektu mohou efekty barevných snímků objekty zesvětlit nebo zvýraznit kontrast. Oranžová dodá větší kontrast než žlutá, červená dodá větší kontrast než oranžová. Zelená je vhodná volba pro portréty apod.

- Toto nastavení je přístupné následujícími způsoby:
 - LV super ovládací panel
 - Nabídky

N:Žádný	Žádný efekt filtru.
Ye:Žlutá	Bílé oblaky zřetelně vystoupí na přirozeně vypadající obloze.
Or:Oranžová	Mírně zdůrazní modrou oblohu nebo světlo zapadajícího slunce.
R:Červená	Více zvýrazní modrou oblohu nebo podzemní listí.
G:Zelená	Dodá pleťovým tónům na portrétech hřejivý nádech. Zelený filtr rovněž zdůrazní červené odstíny na rtěnce.

■ Přístup pomocí LV super ovládacího panelu

Tato možnost je k dispozici, pokud je [Režim snímku] nastavený na [Monotónní].

- 1 Označte položku [Barevný filtr] na LV super ovládacím panelu.

Barevný filtr



- 2 Označte možnost pomocí předního přepínače.
- 3 Namáčknutím spouště vyberete zvýrazněnou možnost a opustíte LV super ovládací panel.

■ Přístup z nabídky

Zvolte filtr pomocí položky [Režim snímku] v nabídce Fotografické menu 1.

Tlačítko **MENU** ➔ záložka (Fotografické menu 1) ➔ [Režim snímku] ➔ Označte položku [Monotónní] pomocí tlačítek Δ ∇ na kurzorovém kříži a stiskněte tlačítko \triangleright ➔ Označte možnost [Barevný filtr] pomocí tlačítek Δ ∇ a stiskněte tlačítko \triangleright ➔ Pomocí tlačítek Δ ∇ zvolte možnost

Monochromatické odstíny (Monochromat. barvy)

Přidání barevného nádechu černobílým snímkům v režimu [Monotónní] (str. 215).

- Toto nastavení je přístupné následujícími způsoby:
 - LV super ovládací panel
 - Nabídka

N:Normální	Fotografování v černobílém režimu.
S:Sépiová	Fotografování v monochromatických barvách se sépiovým nádechem.
B:Modrá	Fotografování v monochromatických barvách s modrým nádechem.
P:Purpurová	Fotografování v monochromatických barvách s purpurovým nádechem.
G:Zelená	Fotografování v monochromatických barvách se zeleným nádechem.

■ Přístup pomocí LV super ovládacího panelu

Tato možnost je k dispozici, pokud je [Režim snímku] nastavený na [Monotónní].

- 1 Označte položku [Monochromat. barvy] na LV super ovládacím panelu.

Monochromat. barvy

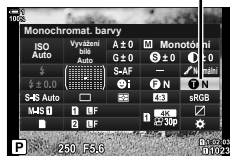

2

- 2 Označte možnost pomocí předního přepínače.
- 3 Namáčknutím spouště vyberete zvýrazněnou možnost a opustíte LV super ovládací panel.

■ Přístup z nabídky

Zvolte nádech pomocí položky [Režim snímku] v nabídce Fotografické menu 1.

Tlačítko **MENU** ➔ záložka (Fotografické menu 1) ➔ [Režim snímku] ➔ Označte položku [Monotónní] pomocí tlačítek Δ ∇ na kurzorovém kříži a stiskněte tlačítko \triangleright ➔ Označte položku [Monochromat. barvy] pomocí tlačítek Δ ∇ a stiskněte tlačítko \triangleright ➔ Pomocí tlačítek Δ ∇ zvolte možnost

Zvolte intenzitu efektu [i-Enhance].

- Toto nastavení je přístupné následujícími způsoby:
 - LV super ovládací panel
 - Nabídky

N Nízký (Efekt: Nízký)	Slabší efekt.
S Standardní (Efekt: Standardní)	Standardní efekt.
V Vysoký (Efekt: Vysoký)	Silnější efekt.

■ Přístup pomocí LV super ovládacího panelu

Tato možnost je k dispozici, pokud je pro položku [Režim snímku] vybraná možnost [i-Enhance].

- 1 Označte položku [Efekt] na LV super ovládacím panelu.

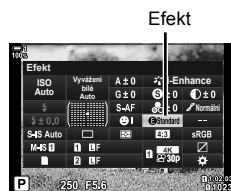

2

- 2 Označte možnost pomocí předního přepínače.

- 3 Namáčknutím spouště vyberete zvýrazněnou možnost a opustíte LV super ovládací panel.

■ Přístup z nabídky

Zvolte intenzitu efektu pomocí položky [Režim snímku] v nabídce

☑ Fotografické menu 1.

Tlačítko **MENU** ➔ záložka ☑ (Fotografické menu 1) ➔ [Režim snímku] ➔ Označte položku [i-Enhance] pomocí tlačítek Δ ∇ na kurzorovém kříži a stiskněte tlačítko \triangleright ➔ Označte položku [Efekt] pomocí tlačítek Δ ∇ a stiskněte tlačítko \triangleright ➔ Pomocí tlačítek Δ ∇ zvolte možnost

Výběr tónové křivky (Kontrola přeexp. a podexp.)

Oddělené nastavení jasu pro světlé, střední a tmavé tóny. Získáte větší kontrolu nad expozicí než se samotnou expoziční kompenzací. Můžete selektivně ztmavit světlé nebo zesvětlit tmavé oblasti.

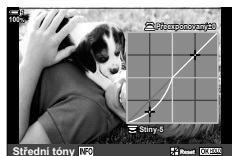

Úprava tmavých tónů



Úprava středních tónů

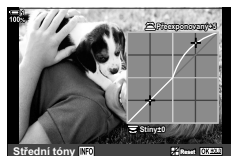

Úprava světlých tónů

(Výše uvedené ilustrace znázorňují zobrazení v případě přístupu k ovládní světlých a tmavých tónů pomocí tlačítka nebo LV super ovládacího panelu.)

- Toto nastavení je přístupné následujícími způsoby:
 - Tlačítko
 - LV super ovládací panel (str. 228)

■ Přístup pomocí tlačítka

1 Stiskněte tlačítko .

- Na displeji se zvýrazní expoziční kompenzace.

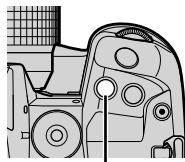

Tlačítko

2 Stiskněte tlačítko **INFO**.

- Zobrazí se ikona tónové křivky.
- Tlačítkem **INFO** lze přepínat mezi tmavými, středními a světlými tóny a znovu zpět na expoziční kompenzaci.



(Kontrola přeexponovaných a podexponovaných oblastí)





3 Vyberte požadované nastavení pomocí tlačítek

- Vyberte z hodnot od -7 do +7.
- Stisknutím a podržením tlačítka **OK** resetujete nastavení.

4 Stiskem tlačítka **OK** uložíte změny.

- Změny lze uložit také namáčknutím tlačítka spouště.



- Expoziční kompenzaci a s ní i ovládání přeexponovaných a podexponovaných oblastí lze kromě tlačítka  přiřadit také jiným ovládacím prvkům. Použijte položku  Funkce tlačítka] (str. 463) v nabídce  Uživatelské menu  B1.
- Přiřazením funkce [Multi funkce] ovládacímu prvku získáte přímo přístup k položce [Kontrola přeexp. a podexp.].  „Možnosti multifunkčního tlačítka (Multi funkce)“ (str. 470)

■ Přístup pomocí LV super ovládacího panelu

1 Označte položku [Kontrola přeexp. a podexp.] na LV super ovládacím panelu a stiskněte tlačítko **OK**.

- Zobrazí se tónová křivka.



Kontrola přeexp. a podexp.

2 Stiskem tlačítka **INFO** zvolte požadovaný tónový rozsah.

- Tónový rozsah se změní po každém stisknutí tlačítka.

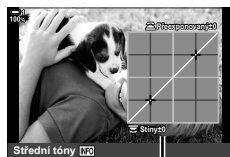

Vybraný tónový rozsah

3 Otáčením přepínačů zvolte požadované nastavení.

- **Vybraná položka [Sv. a tm.]**
Světlé tóny upravte předním přepínačem a tmavé zadním.
- **Vybraná položka [Stř. tóny]**
Použijte přední či zadní přepínač.
- Stisknutím a podržením tlačítka **OK** obnovíte původní křivku.

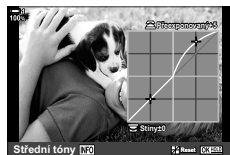

4 Stiskem tlačítka **OK** uložíte změny.

- Změny lze uložit také namáčknutím tlačítka spouště.

Fotoaparát umožňuje intuitivní úpravy saturace a odstínu barev. Vybrat lze z 30 odstínů a 8 úrovní saturace. Výsledek lze zobrazit v náhledu na displeji.

[Úpravy barev] jsou možností režimu snímku. Nastavení jsou přístupná přímo pomocí [Multi funkce]. Přiřaďte položku [Multi funkce] tlačítku pomocí [📷 Funkce tlačítka] (str. 463) v nabídce ⚙ Uživatelské menu B1.

- Toto nastavení je přístupné následujícími způsoby:
 - LV super ovládací panel
 - Živé ovládání (str. 230)
 - Nabídky (str. 230)

■ Přístup pomocí LV super ovládacího panelu

- 1 Označte položku [Režim snímku] na LV super ovládacím panelu.



- 2 Označte položku [Úpravy barev] pomocí předního přepínače.

- Na LV super ovládacím panelu se zobrazí položka [🌈 Barva/živé].



🌈 Barva/živé

- 3 Označte položku [🌈 Barva/živé] pomocí tlačítek Δ ∇ na kurzorovém kříži a stiskněte tlačítko **OK**.



4 Upravte saturaci a odstín.

- Otáčením předním přepínačem upravíte odstín.
- Otáčením zadním přepínačem upravíte saturaci.
- Stiskem a podržením tlačítka **OK** obnovíte výchozí nastavení.



5 Stiskem tlačítka **OK** uložíte změny.

- Změny lze uložit také namáčknutím tlačítka spouště.

■ Přístup z nabídky

Úpravy barev jsou přístupné také pomocí nabídek. Saturaci a odstín však pomocí nabídek nelze upravit. Nabídky je možné použít pouze k vyvolání dříve uložených hodnot.

Tlačítko **MENU** ➔ záložka  (Fotografické menu 1) ➔ [Režim snímku] ➔ [Úpravy barev]



■ Přístup pomocí živého ovládní



Úpravy barev jsou přístupné pomocí živého ovládní.

- Informace o zobrazení živého ovládní viz „Použití živého ovládní“ (str. 68).



Režim snímku

Tlačítko **OK** ➔ [Režim snímku] ➔ Stiskem tlačítek   na kurzorovém křížiči označte položku [Úpravy barev] ➔ Stiskněte tlačítko **INFO** a upravte saturaci a odstín

- Snímky pořízené, když je položka [ ] nastavená na možnost [RAW], budou místo toho ukládány ve formátech [RAW+JPEG].
- Úpravy barev nejsou dostupné v režimech HDR a vícenásobné expozice. Pokud je zvolený režim snímku [Úpravy barev] a je povolena některá z těchto možností, fotoaparát místo toho zvolí režim [Přirozené].

Efekty „zachování barvy“

(Částečná barva)

Fotografování v černobílých odstínech při pořizování snímků objektů ve vybraném barevném odstínu. Můžete například fotografovat černobíle a současně ponechat pouze červené odstíny. Výsledky lze zobrazit v náhledu na displeji.

[Částečná barva] je volba uměleckého filtru. Nastavení lze upravit, pokud je zvolena jako režim snímku. Vyberte si ze tří filtrů „ponechání barvy“ (I až III).

- 1 Označte položku [Režim snímku] na LV super ovládacím panelu.

Režim snímku



- 2 Označte položku [ART14 I], [ART14 II] nebo [ART14 III] pomocí předního přepínače.

- Na LV super ovládacím panelu se objeví volby [Barva] a [Efekt].



Barva

Efekt

- 3 Označte položku [Barva] pomocí tlačítek Δ ∇ na kurzorovém kříží a stiskněte tlačítko **OK**.

- Zobrazí se barevný kruh.



- 4 Zvolte barvu pomocí přepínačů.

- 5 Stiskem tlačítka **OK** uložíte změny.

- Změny lze uložit také namáčknutím tlačítka spouště.

Výběr barevného prostoru (Barevný prostor)

Zvolte barevný prostor pro zajištění přesné reprodukce barev v případě výstupu fotografií na tiskárnu nebo externí zobrazovací zařízení.

sRGB	Zavedená norma barevného prostoru pro systémy Windows. Je široce podporována displeji, tiskárny, digitálními fotoaparáty a počítačovými aplikacemi. Toto nastavení je doporučeno ve většině situací.
AdobeRGB	Norma barevného prostoru definovaná společností Adobe Systems Inc. Umožňuje reprodukovat širší gamut barev než sRGB. Přesná reprodukce barev je dostupná pouze u softwaru a zařízení (displejů, tiskáren a pod.), které tuto normu podporují.

- 1 Označte položku [Barevný prostor] na LV super ovládacím panelu.

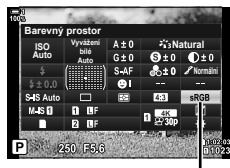

Barevný prostor

- 2 Označte možnost pomocí předního přepínače.
- 3 Namáčknutím spouště vyberete zvýrazněnou možnost a opustíte LV super ovládací panel.

■ Přístup z nabídky

Barevný prostor lze zvolit pomocí nabídek.

Tlačítko **MENU** ➔ záložka **G** (◀ / Vyvážení bílé / Barva) ➔ [Barevný prostor] ➔ Pomocí tlačítek **Δ** **▽** na kurzorovém kříži vyberte možnost

- Barevný prostor [AdobeRGB] není dostupný v režimech snímku Umělecký filtr ani při fotografování v režimu HDR. Automaticky se vybere možnost [sRGB].

2-14 Efekty

Tato část popisuje vícenásobnou expozici, přiblížení a další funkce sloužící k manipulaci se snímkem během fotografování. Rovněž se zabývá bracketingem expozice, který mění expozici v průběhu série snímků, a skládaným makrem.

2

Poměr stran

(Poměr stran)

Zvolte poměr šířky a výšky snímků dle vašeho záměru nebo vašich cílů při tisku či podobně. Kromě standardního poměru stran (šířka ku výšce) [4:3] fotoaparát nabízí nastavení [16:9], [3:2], [1:1] a [3:4].

- Toto nastavení je přístupné následujícími způsoby:
 - LV super ovládací panel (str. 234)
 - Živé ovládání (str. 234)
 - Nabídky (str. 234)

■ Přístup pomocí LV super ovládacího panelu

- 1 Označte položku [Poměr stran] na LV super ovládacím panelu.

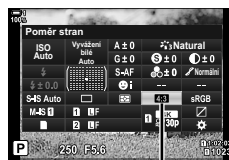

Poměr stran







- 2 Označte možnost pomocí předního přepínače.
- 3 Namáčknutím spouště vyberete zvýrazněnou možnost a opustíte LV super ovládací panel.

■ Přístup z nabídky



Poměr stran lze zvolit pomocí položky [Poměr stran] v nabídce  Fotografické menu 1.



2

Tlačítko **MENU**  záložka  (Fotografické menu 1)  [Poměr stran]  Pomocí tlačítek   na kurzorovém kříži zvolte možnost

■ Přístup pomocí živého ovládání

Označte položku [Poměr stran] v živém ovládaní a pomocí tlačítek   na kurzorovém kříži vyberte možnost.

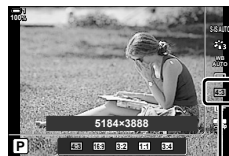

- Informace o zobrazení živého ovládání viz „Použití živého ovládání“ (str. 68).



Poměr stran

- Snímky JPEG se zaznamenávají ve vybraném poměru stran. Snímky RAW mají stejnou velikost jako obrazový senzor a zaznamenávají se v poměru stran 4:3 se značkou uvádějící zvolený poměr stran. Při prohlížení se zobrazí ořez indikující vybraný poměr stran.

Tato volba provede ořez ve středu snímku se stejnými rozměry jako aktuálně zvolená velikost pro kvalitu obrazu a zvětší jej tak, aby vyplňoval celý displej. Poměr zvětšení se zvýší asi 2×. To umožňuje zvětšení nad rámec maximální ohniskové vzdálenosti objektivu, což může být užitečné, pokud nemůžete objektiv vyměnit nebo je obtížné se více přiblížit k fotografovanému objektu.

- 1 Stisknutím tlačítka **MENU** zobrazíte nabídky.
- 2 Označte položku [Digitální telekonvertor] v nabídce  Fotografické menu 1 a stiskněte tlačítko  na kurzorovém křížci.



- 3 Označte možnost [Zap] pomocí tlačítek   a stiskněte tlačítko **OK**.

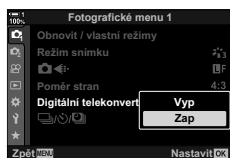



- 4 Stisknutím tlačítka **MENU** opustíte nabídky.
 - Pokud je vybraná možnost [Zap], poměr zvětšení se zvýší 2× a zobrazí se ikona . Snímky se ukládají při novém poměru zvětšení.

Digitální telekonvertor



- Digitální telekonvertor nelze použít při vícenásobné expozici, korekci lichoběžníku nebo korekci rybího oka.
- Snímky JPEG se ukládají při zvoleném poměru zvětšení. V případě snímků RAW znázorňuje ořez rámeček. Rámeček ořezu se zobrazuje na snímku během prohlížení.
- Během přiblížení se velikost oblasti AF zvětšuje a jejich počet klesá.



Digitální telekonvertor lze přiřadit ovládacímu prvku fotoaparátu pomocí položky  Funkce tlačítka] v nabídce  Uživatelské menu **B1**, což umožňuje jeho zapnutí nebo vypnutí stiskem tlačítka (str. 463).

Postupné změny nastavení v sérii snímků (Bracketing)

Bracketing slouží ke změnám nastavení snímání, jako expozice nebo vyvážení bílé, v sérii snímků. V závislosti na nastavení můžete zkombinovat několik různých forem bracketingu. Bracketing použijte, pokud si nejste jisti, která nastavení použít, nebo nemáte čas provádět změny během fotografování. Nastavení bracketingu můžete také uložit a vyvolat je později pouhým zapnutím bracketingu.

- Toto nastavení je přístupné následujícími způsoby:
 - Tlačítko **BKT** (str. 240)
 - Nabídka (str. 241)
- Zaostřovací řadu nelze použít v kombinaci s následujícími funkcemi: fotografování HDR, intervalové fotografování, korekce lichoběžníku, vícenásobná expozice, snímek s vys. rozliš. nebo korekce rybiho oka.
- Bracketing expozice, blesku a zaostřovací řada nejsou v režimu **B** k dispozici.
- Bracketing nezačne, pokud na paměťové kartě není dostatek místa pro všechny snímky v sekvenci bracketingu.

2

AE BKT (bracketing expozice)

Postupné změny expozice v průběhu série snímků. Lze zvolit krok změny a počet snímků. Fotoaparát pořídí snímek s novým nastavením expozice při každém domáčknutí tlačítka spouště. Bracketing skončí po pořízení nastaveného počtu snímků. V režimech sériového snímání fotoaparát pořizuje snímky, když je domáčknuté tlačítko spouště, a skončí po pořízení nastaveného počtu snímků.

K dispozici jsou následující volby:

- **Krok bracketingu:** 0,3, 0,7 nebo 1,0 EV
- **Počet snímků:** 2, 3, 5 nebo 7

Ikona **[BKT]** se zobrazuje zeleně, dokud nejsou pořízeny všechny snímky v sekvenci bracketingu. První snímek je pořízen při aktuálním nastavení a následují nejprve snímky se zkrácenou expozicí a poté snímky s prodlouženou expozicí.

Nastavení použití pro změnu expozice se liší dle režimu snímání.

P (program AE)	Clona i expoziční doba
A (AE s prioritou clony)	Expoziční doba
S (AE s prioritou času)	Clona
M (ruční)	<ul style="list-style-type: none">• Expoziční doba (položka [ISO] nastavená na jinou hodnotu než [AUTO])• Citlivost ISO (položka [ISO] je nastavena na hodnotu [AUTO])

- Pokud je před zahájením snímání povolena expoziční kompenzace, fotoaparát bude měnit expozici kolem vybrané hodnoty.
- Změna volby vybrané pro položku [Krok EV] (str. 530) v nabídce **Uživatelské menu** **[E1]** změní možnosti dostupné pro krok bracketingu.
- Bracketing expozice nelze kombinovat s bracketingem blesku nebo zaostřovací řadou.

WB BKT (bracketing vyvážení bílé)

Fotoaparát mění vyvážení bílé během pořizování série snímků. Lze zvolit barevnou osu, krok a počet snímků.

Fotografování končí po jednom snímku. Fotoaparát pořídí jeden snímek po domáčknutí tlačítka spouště, automaticky ho zpracuje a uloží zvolený počet snímků.

K dispozici jsou následující volby:

- **Barevná osa:** A-B (oranžová–modrá) a G-M (zelená–purpurová)
- **Krok bracketingu:** 2, 4 nebo 6 kroků
- **Počet snímků:** Z jednoho záběru se vytvoří 3 snímky

První kopie se uloží s aktuálním nastavením vyvážení bílé, druhý s použitím záporné hodnoty kompenzace a třetí s použitím kladné hodnoty.

- Pokud je před zahájením fotografování povoleno jemné nastavení vyvážení bílé, fotoaparát bude vyvážení bílé měnit v okolí zvolené hodnoty.
- Bracketing vyvážení bílé nelze kombinovat s uměleckými filtry nebo zaostřovací řadou.

FL BKT (bracketing blesku)

Fotoaparát mění výkon blesku v průběhu série snímků. Lze nastavit krok změny a počet snímků. Fotoaparát pořídí snímek s novým výkonem blesku při každém domáčknutí tlačítka spouště. Bracketing skončí po pořizení nastaveného počtu snímků. V režimech sériového snímání fotoaparát pořizuje snímky, když je domáčknuté tlačítko spouště, a skončí, když je pořízen nastavený počet snímků.

K dispozici jsou následující volby:

- **Krok bracketingu:** 0,3, 0,7 nebo 1,0 EV
- **Počet snímků:** 3

Ikona **[BKT]** je zobrazena zeleně, dokud nejsou pořízeny všechny snímky v sekvenci bracketingu. První snímek je pořízen při aktuálním nastavení blesku, poté následuje nejprve snímek se sníženým výkonem blesku a nakonec snímek se zvýšeným výkonem blesku.

- Pokud je před zahájením fotografování povolena kompenzace blesku, fotoaparát mění výkon blesku v okolí zvolené hodnoty.
- Změna volby vybrané pro položku [Krok EV] (str. 530) v nabídce **Uživatelské menu** **E1** změní možnosti dostupné pro krok bracketingu.
- Bracketing blesku nelze kombinovat s bracketingem expozice nebo zaostřovací řadou.
- Bracketing blesku není k dispozici v režimu **B**.

ISO BKT (bracketing citlivosti ISO)

Fotoaparát mění citlivost ISO v průběhu série snímků. Lze zvolit krok a počet snímků. Fotoграфování skončí po jednom snímku. Fotoaparát pořídí jeden snímek při domáčknutí tlačítka spouště, automaticky jej zpracuje a uloží zvolený počet snímků.

K dispozici jsou následující volby:

- **Krok bracketingu:** 0,3, 0,7 nebo 1,0 EV
- **Počet snímků:** 3

První kopie se zaznamená s aktuálním nastavením citlivosti ISO? druhá s citlivostí sníženou o zvolenou hodnotu a třetí s citlivostí zvýšenou o zvolenou hodnotu.

- Pokud byla změněna expoziční doba nebo clona pro změnu expozice oproti hodnotě zvolené fotoaparátem, fotoaparát bude citlivost ISO měnit v okolí aktuální hodnoty expozice.
- Maximální citlivost vybraná pod položkou [📷 ISO-Autom. nast.] se zde neuplatní.
- Během tichého fotoграфování je rychlost synchronizace blesku nastavená na 1/20 s.
- Změna volby vybrané pro položku [Krok ISO] (str. 530) v nabídce ⚙ Uživatelské menu **E1** nezmění možnosti dostupné pro krok bracketingu.
- Bracketing citlivosti ISO nelze kombinovat s uměleckými filtry nebo zaostřovací řadou.

2

ART BKT (bracketing uměleckého filtru)

Fotoaparát aplikuje několik uměleckých filtrů na jednu fotografii. Lze zvolit typy filtrů. Fotoaparát pořídí jeden snímek po domáčknutí tlačítka spouště a uloží několik kopií, každou s jiným použitým filtrem.

Filtry lze vybírat z nabídky, kde se vybrané filtry označí zaškrtnutím (✓). Kromě uměleckých filtrů rovněž můžete vybírat režimy snímku, jako [Živé], [Přirozené] a [Pastelové].

- Doba potřebná k zaznamenání každého snímku se zvyšuje s počtem zvolených filtrů.
- S výjimkou bracketingu expozice a blesku nelze bracketing uměleckých filtrů kombinovat s jinými formami bracketingu.

Focus BKT (Zaostřovací řada)

Fotoaparát mění zaostření v průběhu série snímků. Lze zvolit krok a počet snímků. Celá série snímků se pořídí jedním stisknutím tlačítka spouště. Při každém domáčknutí tlačítka spouště fotoaparát pořídí nastavený počet snímků, přičemž u každého změni zaostření. Snímky se pořizují v tichém režimu pomocí elektronické závěrky.

K dispozici jsou následující volby:

- [Počet snímků]: Zvolte počet snímků v sekvenci bracketingu
- [Rozdíl zaostření]: Zvolte krok, o který fotoaparát pro každý snímek posune zaostření
- [⚡ Doba nabíjení]: Zvolte, jak dlouho fotoaparát čeká na nabitíblesku mezi snímky v případě použitíblesku, který není konkrétně určený pro použití s tímto fotoaparátem.

Skládané makro ([Skládané makro], str. 243) lze použít k vytvoření jednoho snímku ze série záběrů pořízených pomocí zaostřovací řady. Tato volba je dostupná pouze u objektivů, které podporují skládané makro. Informace o kompatibilních objektivěch viz webové stránky společnosti Olympus.

- Po domáčknutí tlačítka spouště fotografování pokračuje, dokud není pořízen nastavený počet snímků. Pro přerušení bracketingu podruhé znovu domáčkněte tlačítko spouště.
- Fotoaparát u každého snímku mění vzdálenost zaostření. Fotografování skončí, když vzdálenost zaostření dosáhne nekonečna.
- Fotografování skončí, pokud po zahájení bracketingu domáčknutím tlačítka spouště dojde k úpravě zaostření nebo přiblížení.
- Zaostřovací řada není k dispozici u objektivů systému Four-Thirds.
- Zaostřovací řadu nelze kombinovat s jinými formami bracketingu.
- Rychlost synchronizaceblesku je nastavena na 1/50 s. V případě nastavení parametru [📷 ISO] na hodnoty vyšší než ISO 8000 se rychlost synchronizaceblesku nastaví na 1/20 s.
- Zaostřovací řada není k dispozici v režimu **B**.

■ Přístup pomocí tlačítka **BKT**

Použijte tlačítko **BKT** k výběru typu bracketingu a úpravě nastavení. Nastavení pro položky [ART BKT] nebo [Zaostřovací řada] je třeba upravit v nabídkách předem.

- 1 Podržte tlačítko **BKT** a otočte o malý kousek předním nebo zadním přepínačem.

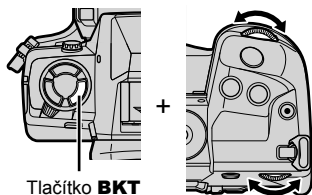

- Fotoaparát zobrazí seznam typů a možností bracketingu.
- Nastavení bracketingu lze zobrazit také stisknutím a podržením tlačítka **BKT**.

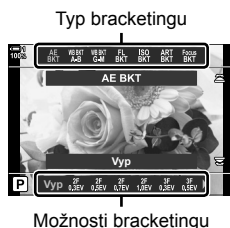

- 2 Otáčením předním přepínačem označte typ bracketingu.
- 3 Otáčením zadním přepínačem označte požadovaná nastavení bracketingu.
 - Dostupná nastavení se liší dle zvoleného typu bracketingu.

AE BKT	Vyberte počet snímků a krok změny expozice pro každý snímek.
Vyvážení bílé BKT: A-B	Zvolte krok kompenzace vyvážení bílé.
Vyvážení bílé BKT: G-M	
FL BKT	Zvolte krok změny výkonu blesku pro každý snímek.
ISO BKT	Zvolte krok změny expozice pro každý snímek.
ART BKT	Povolte nebo zakažte bracketing uměleckých filtrů nebo zaostřovací řadu.
Zaostřovací řada	

- 4 Stiskem tlačítka **OK** vyberte označené možnosti.
 - Nastavení bracketingu zmizí z displeje.
 - Nastavení lze opustit také namáčknutím tlačítka spouště.

5 Jedním stiskem tlačítka **BKT** povolte bracketing.

- Zobrazí se ikona **[BKT]**.
- Bracketing se zapne nebo vypne při každém stisknutí tlačítka **BKT**.

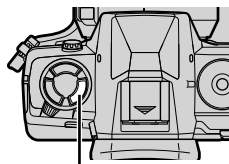

Tlačítko **BKT**

Ikona **[BKT]**



6 Fotografujte.

- Během bracketingu expozice a blesku se ikona **[BKT]** zobrazuje zeleně, dokud nejsou pořízeny všechny snímky v sekvenci.

■ Přístup z nabídky

1 Stisknutím tlačítka **MENU** zobrazíte nabídky.

2 Označte položku [Bracketing] v nabídce **Fotografické menu 2** a stiskněte tlačítko **▷** na kurzorovém kříží.



3 Označte možnost [Zap] pomocí tlačítek **△ ▽** a stiskněte tlačítko **▷**.

- Zobrazí se nabídka typů bracketingu.

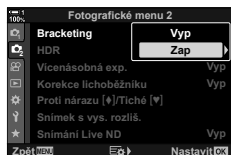

4 Označte typ bracketingu pomocí tlačítek $\Delta \nabla$ a stiskněte tlačítko \triangleright .

- Fotoaparát zobrazí možnosti pro vybraný typ bracketingu.



5 Pomocí tlačítek $\Delta \nabla \langle \triangleright \rangle$ zvolte možnost [Zap] nebo program bracketingu.

• AE BKT

Označte počet snímků (např. 2f) a stiskem tlačítka \triangleright zobrazte dostupné kroky bracketingu. Pomocí tlačítek $\Delta \nabla$ označte krok a stiskem tlačítka **OK** označenou možnost vyberte a vraťte se na předchozí obrazovku.

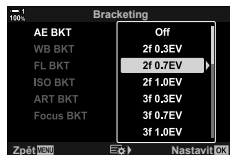

• WB BKT

Budete vyzváni k výběru barevné osy (A–B nebo G–M). Pomocí tlačítek $\langle \triangleright \rangle$ označte osu a tlačítky $\Delta \nabla$ zvolte krok bracketingu. Tlačítkem **OK** se po dokončení nastavení vrátíte na předchozí obrazovku.



• ART BKT

Označte možnost [Zap] a tlačítkem \triangleright zobrazte nabídku režimů snímku a uměleckých filtrů. Pomocí tlačítek $\Delta \nabla$ označte požadované filtry a tlačítkem **OK** je vyberte (vybrané filtry se zaškrtnou). Stiskem tlačítka **MENU** se po dokončení nastavení vrátíte na předchozí obrazovku.

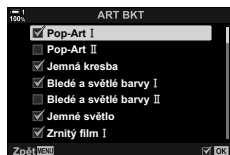

• Zaostřovací řada

Označte možnost [Zap] a tlačítkem \triangleright zobrazte nastavení zaostřovací řady. Označte nastavení pomocí tlačítek $\Delta \nabla$ a stiskněte tlačítko \triangleright . Zobrazí se možnosti; tlačítky $\Delta \nabla$ označte možnost a stiskem tlačítka **OK** se vraťte do nabídky nastavení. Opětovným stiskem tlačítka **OK** se po dokončení nastavení vrátíte do nabídky bracketingu. Nabídka [Zaostřovací řada] se používá také pro nastavení funkce [Skládané makro] (str. 243).



6 Při vybrané možnosti [Zap] stiskem tlačítka **OK** uložíte změny a ukončíte úpravy.

7 Ujistěte se, že je položka [Bracketing] nastavená na možnost [Zap] a stiskněte tlačítko **OK**.

- Chcete-li uložit změny bez povolení bracketingu, stiskněte tlačítko **MENU** nebo označte možnost [Vyp] a stiskněte tlačítko **OK**.

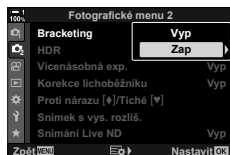

Sločením několika snímků dosáhnete větší hloubky ostrosti, než umožňuje jeden snímek. Fotoaparát pořídí sérii snímků se vzdálenostmi zaostření před i za aktuální pozicí zaostření a vytvoří jeden snímek z oblastí, které jsou v každém ze snímků zaostřené.

Tuto možnost zvolte, pokud chcete, aby byly na fotografiích pořízených z malé vzdálenosti nebo s malou clonou (nízkým clonovým číslem *f*) všechny oblasti objektu ostré. Snímky se pořizují v tichém režimu pomocí elektronické závěrky.

- Složený snímek se uloží ve formátu JPEG bez ohledu na vybranou kvalitu obrazu.
- Složený snímek je ve vodorovném i svislém směru o 7 % zvětšen.
- Fotoграфování skončí, pokud po zahájení fotoграфování skládaného makra domáčknutím spouště dojde k úpravě přiblížení.
- Pokud skládané makro selže, fotoaparát uloží zvolený počet snímků, aniž by vytvořil složený snímek.
- Tato možnost je dostupná pouze s objektivy, které podporují skládané makro. Informace o kompatibilních objektivách najdete na webu společnosti Olympus.
- Snímky pořízené v režimu [e-Portrét] nebo s uměleckým filtrem se uloží v režimu [Přirozené].
- Skládané makro nelze kombinovat s jinými způsoby bracketingu.

1 Stisknutím tlačítka **MENU** zobrazíte nabídky.

2 Označte položku [Bracketing] v nabídce Fotografické menu 2 a stiskněte tlačítko na kurzorovém kříží.



3 Označte možnost [Zap] pomocí tlačítek a stiskněte tlačítko .

- Zobrazí se nabídka typů bracketingu.

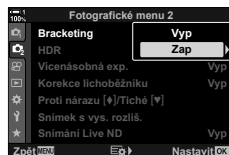

4 Označte položku [Zaostřovací řada] pomocí tlačítek a stiskněte tlačítko .

- Budete vyzváni k zapnutí nebo vypnutí zaostřovací řady.

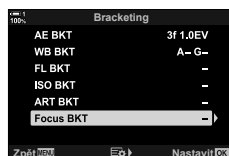

5 Označte možnost [Zap] pomocí tlačítek Δ ∇ a stiskněte tlačítko \triangleright .

- Zobrazí se nastavení funkce [Zaostřovací řada].



6 Označte nastavení pomocí tlačítek Δ ∇ a stiskněte tlačítko \triangleright .

[Skládané makro]: Označte možnost [Zap] a stiskněte tlačítko **OK**.

[Počet snímků]: Zvolte počet snímků. Vyberte z hodnot v rozmezí 3 až 15.

[Rozdíl zaostření]: Zvolte krok, o který fotoaparát mění zaostření pro každý snímek, a poté stiskněte tlačítko **OK**.

[⚡ Doba nabíjení]: Zvolte, jak dlouho fotoaparát čeká na nabití blesku mezi snímky v případě použití blesku, který není konkrétně určený pro použití s tímto fotoaparátem.

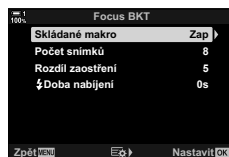

2

7 Opakovaným stiskem tlačítka **OK** nabídku opustíte.

- Ujistěte se, že je bracketing zapnutý, a stiskněte tlačítko **MENU**.



- Zobrazí se ikona **BKT**.
- Režim snímku bude nastaven na [Přirozené].
- Na displeji se zobrazí rámeček označující výsledný ořez. Záběr zkomponujte tak, aby byl objekt v rámečku.



Ikona **BKT**



8 Fotografujte.

- Fotoaparát po domáčknutí tlačítka spouště automaticky pořídí vybraný počet snímků.

9 Stiskem tlačítka **BKT** bracketing ukončíte.

- Chcete-li pořídit více snímků se stejným nastavením bracketingu, stiskněte tlačítko **BKT**.
- Blesk lze použít pouze v případě, že je položka [Nastavení tichého [♥] režimu] (str. 167) > [Režim blesku] v nabídce  Fotografické menu 2 nastavena na možnost [Povolit].
- Rychlost synchronizace blesku je nastavena na 1/50 s. V případě nastavení parametru [ ISO] na hodnoty vyšší než ISO 8000 se rychlost synchronizace blesku nastaví na 1/20 s.



- Doporučujeme použít kabel dálkového ovládání, aby se omezilo rozmazání způsobené roztřesením fotoaparátu. V režimu snímání se zpožděním nebo tichém režimu můžete použít funkci [Proti nárazu [♦]] (str. 160) nebo [Tichý [♥]] (str. 163) a zvolit, jak dlouho má fotoaparát čekat, než uvolní závěrku po domáčknutí tlačítka spouště.

Překrývání snímků (Vícenásobná expozice)

Pořídí dva snímky a sloučí je do jednoho. Alternativně můžete pořídít snímek a sloučit jej s existujícím snímkem, uloženým na paměťové kartě.

Sloučený snímek se uloží s aktuálním nastavením kvality obrazu. Pro vícenásobnou expozici, zahrnující existující snímek, lze zvolit pouze snímky RAW. Pokud vytváříte vícenásobnou expozici s nastavením položky [Kamera] na formát RAW, můžete ji zvolit pro následně vícenásobné expozice pomocí položky [Překrytí], což vám umožní vytvářet vícenásobné expozice kombinující tři nebo více fotografií.

- 1 Stisknutím tlačítka **MENU** zobrazíte nabídky.
- 2 Označte položku [Vícenásobná exp.] v nabídce **Fotografické menu 2** a stiskněte tlačítko **▷** na kurzorovém kříží.



- 3 Označte nastavení pomocí tlačítek **△** **▽** a stiskněte tlačítko **▷**.
 - Označte požadovanou možnost a stiskněte tlačítko **OK**.

Snímek	[Vyp]: Nevytvářejte další vícenásobné expozice. [2f]: Vytvořit vícenásobnou expozici ze 2 snímků.
Autom. zesílení	[Zap]: Poloviční jas každého snímku ve vícenásobné expozici. [Vyp]: Neupravovat jas snímku ve vícenásobné expozici.
Překrytí	[Zap]: Vytvoří vícenásobnou expozici, která obsahuje existující snímek RAW, uložený na paměťové kartě. [Vyp]: Vytvoří vícenásobnou expozici ze dvou následujících pořízených snímků. <ul style="list-style-type: none">• [Překrytí] je dostupné pouze v případech, že je položka [Snímek] nastavena na hodnotu [2f].

- 4 Pokud je funkce [Překrytí] nastavena na hodnotu [Zap], budete vyzváni k výběru snímku pro vícenásobnou expozici.
 - Označte snímek pomocí kurzorového kříže (**△** **▽** **◀** **▶**) a stiskněte tlačítko **OK**.
 - Vybrat lze pouze snímky RAW.

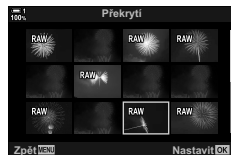



- 5 Stisknutím tlačítka **OK** v nabídce vícenásobné expozice uložíte zvolená nastavení.
 - Zobrazí se fotografické menu.

6 Stisknutím tlačítka **MENU** opustíte nabídky.



- Zobrazí se ikona .
- Pokud je vybrána možnost [Překrytí], vybraná fotografie se zobrazí překrytá přes pohled skrz objektiv.



7 Fotografujte.



- První snímek (nebo předtím vybraná fotografie, pokud je použita funkce [Překrytí]) se zobrazí překrytá přes pohled skrz objektiv, když budete komponovat další záběr.
- Ikona  zezelená.
- Vícenásobná expozice bude obvykle vytvořena po pořízení druhého snímku.
- Stisknutím tlačítka  můžete první snímek pořídít znovu.
- Pokud je položka [Překrytí] nastavena na možnost [Zap], můžete pořídít další snímky, které překryjí předtím vybranou fotografii.

8 Stisknutím tlačítka **MENU** nebo tlačítka ukončíte vícenásobnou expozici.



- Pokud ukončíte vícenásobnou expozici stiskem tlačítka **MENU**, položka [Snímek] v nabídce vícenásobné expozice se změní na možnost [Vyp].
 - Po ukončení fotografování v režimu vícenásobné expozice ikona  z displeje zmizí.
- Fotoaparát během fotografování v režimu vícenásobné expozice nepřejde do režimu spánku.
 - Snímky pořízené jinými fotoaparáty nelze použít k vícenásobné expozici.
 - Snímky RAW pořízené v režimu snímku s vysokým rozlišením nelze použít k vícenásobné expozici.
 - Snímky RAW uvedené na obrazovce výběru snímku po zapnutí funkce [Překrytí] stiskem tlačítka [Zap] jsou zpracovány s použitím nastavení platných v době, kdy byla fotografie pořízena.
 - Před úpravou nastavení snímání ukončete režim vícenásobné expozice. Některá nastavení nelze upravovat, když je režim vícenásobné expozice aktivní.
 - Provedení některé z následujících operací po pořízení prvního snímku ukončí fotografování v režimu vícenásobné expozice:
 - vypnutí fotoaparátu, stisknutí tlačítka  nebo tlačítka **MENU**, výběr jiného režimu snímání nebo připojení kabelu jakéhokoliv typu. Vícenásobná expozice se zruší také v případě, že je vybitá baterie.
 - Obrazovka výběru snímku pro funkci [Překrytí] zobrazuje kopie JPEG fotografií pořízených při nastavení kvalitě obrazu RAW + JPEG.
 - Živá kompozitní fotografie ([ŽIVÁ KOMPOZITNÍ]) není v režimu **B** k dispozici.
 - Následující funkce nejsou v režimu vícenásobné expozice k dispozici:
 - HDR, bracketing, intervalová fotografie, korekce lichoběžníku, živý ND filtr a korekce rybího oka.
 - Snímky pořízené, když je položka  nastavena na formát RAW, lze rovněž překrýt během prohlížení.

Efekty lichoběžníku / zdůraznění perspektivy (Korekce lichoběžníku)

Lichoběžníkovou deformaci způsobenou vlivem ohniskové délky objektivu a blízkosti fotografovaného objektu lze zkorigovat nebo zdůraznit pro nadsazení efektu perspektivy. Korekci lichoběžníku lze zobrazit v náhledu na displeji během fotografování. Zkorigovaný snímek se vytvoří z menšího ořezu, čímž dojde k mírnému zvýšení efektivního poměru zvětšení.

- 1 Stisknutím tlačítka **MENU** zobrazíte nabídky.
- 2 Označte položku [Korekce lichoběžníku] v nabídce  Fotografické menu 2 a stiskněte tlačítko  na kurzorovém kříží.









- 3 Označte možnost [Zap] pomocí tlačítek   a stiskněte tlačítko **OK**.

- 4 Stisknutím tlačítka **MENU** opustíte nabídky.
 - Fotoaparát se přepne na zobrazení korekce lichoběžníku. Zobrazí se posuvník a ikona .

Korekce lichoběžníku









- 5 Zkomponujte záběr a upravte korekci lichoběžníku při zobrazení objektu na displeji.
 - Otáčením předního přepínače provedete horizontální úpravu, zadním přepínačem pak vertikální.
 - Zkomponujte záběr a upravte korekci lichoběžníku při zobrazení objektu na displeji.
 - Pomocí kurzorového kříže (   ) umístíte ořez. Směr, kterým lze ořez posouvat, je zázorně šipkou ().
 - Stisknutím a podržením tlačítka **OK** zrušíte změny.



- 6** Chcete-li upravit clonu, expoziční dobu a další nastavení fotografování, stiskněte tlačítko **INFO**.
- Zobrazí se standardní indikátory fotografování.
 - Když je povolena korekce lichoběžníku, zobrazuje se ikona . Ikona je zelená, pokud byly provedeny úpravy nastavení korekce lichoběžníku.
 - Chcete-li se vrátit na zobrazení korekce lichoběžníku, uvedené v bodě 5, stiskněte opakovaně tlačítko **INFO**.



7 Fotografujte.

- Pro ukončení fotografování s korekcí lichoběžníku vyberte pod položkou [Korekce lichoběžníku] v nabídce  Fotografické menu 2 možnost [Vyp].
- V závislosti na míře provedené korekce mohou snímky vypadat „zmíté“. Míra korekce také určuje, o kolik bude snímek zvětšený po oříznutí a zda lze ořez posouvat.
- V závislosti na míře korekce nemusí být přemístění ořezu možné.
- V závislosti na míře provedené korekce nemusí být na displeji vidět vybraná oblast AF. Pokud je oblast AF mimo záběr, její směr je označen ikonou , ,  nebo  na displeji.
- Snímky pořízené v režimu kvality snímku [RAW] se ukládají ve formátu RAW + JPEG.
- Následující funkce nelze použít:
 - živé kompozitní fotografování, sériové fotografování, bracketing, HDR, vícenásobná expozice, živý ND filtr, korekce rybího oka, digitální telekonvertor, záznam videa, režimy AF [C-AF], [C-AF **MF**], [C-AF+TR] a [C-AF+TR **MF**], režimy snímku [e-Portrét] a umělecké filtry, vlastní samospoušť a snímek s vysokým rozlišením.
- Použití předsádek objektivů nemusí dosahovat požadovaných výsledků.
- Korekce lichoběžníku pro objektivy, pro které byla uložena ohnisková délka nebo údaje o objektivu pomocí položky  Stab. obrazu], je prováděna v souladu s poskytnutými údaji. Poskytněte údaje pro položku  Stab. obrazu] v případě objektivů, které nejsou součástí řady Four Thirds nebo Micro Four Thirds (str. 510).



- Funkci [Korekce lichoběžníku] lze přiřadit tlačítko. Poté lze korekci lichoběžníku povolit pouhým stisknutím tlačítka.   Uživatelské menu **B1** >  Funkce tlačítka] (str. 463)



Korekce zkreslení rybiho oka

(Korekce rybiho oka)



Koriguje zkreslení způsobené objektivu typu rybí oko a dodává fotografiím vzhled snímků pořízených širokouhlým objektivem. Míru korekce lze zvolit ze tří různých úrovní. Můžete také současně korigovat zkreslení fotografií pořízených pod vodou.

- Tato volba je dostupná pouze u kompatibilních objektivů typu rybí oko.

K lednu 2019 ji bylo možné použít s objektivem M.ZUIKO DIGITAL ED 8mm f1.8 Fisheye PRO.

Úhel	Když se provádí korekce rybiho oka, je snímek oříznut, aby byly odstraněny černé oblasti. Vyberte ze tří různých oříznutí.
  Korekce	Zvolte, zda se má vedle korekce provedené pomocí položky [Úhel] provádět také korekce fotografií pořízených pod vodou.

1 Stisknutím tlačítka **MENU** zobrazíte nabídky.

2 Zobrazte nabídku  Uživatelské menu **J1** ( Nástroje).

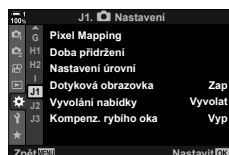

3 Označte položku [Kompenz. rybiho oka] pomocí tlačítek Δ ∇ na kurzorovém kříži a stiskněte tlačítko \triangleright .

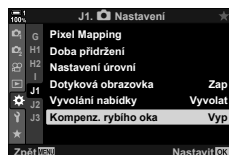

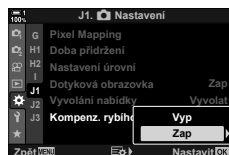

4 Označte možnost [Zap] pomocí tlačítek Δ ∇ a stiskněte tlačítko \triangleright .

- Zobrazí se položky [Úhel] a [  Korekce].



5 Označte možnost pomocí tlačítek Δ ∇ a stiskněte tlačítko \triangleright .

- Označte možnost pomocí tlačítek Δ ∇ a stiskněte tlačítko **OK**.
- Pokud nefotografujete pod vodou, u položky [  Korekce] zvolte možnost [Vyp].
- Zobrazí se možnosti funkce [Kompenz. rybiho oka]

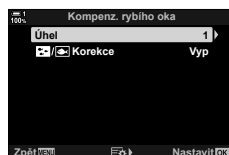



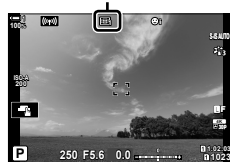

6 Opakovaným stiskem tlačítka **OK** opustíte uživatelské menu.

- Když se ujistíte, že je položka [Kompenz. rybího oka] nastavena na možnost [Zap], stiskem tlačítka **MENU** opustíte nabídky.
- Po povolení korekce rybího oka se zobrazí ikona  spolu s vybraným oříznutím.

Korekce rybího oka



7 Fotografujte.

- Chcete-li ukončit korekci rybího oka, nastavte položku [Korekce rybího oka] v nabídce  Uživatelské menu **B1** na možnost [Vyp].
 - Snímky pořízené v režimu kvality snímku [RAW] se ukládají ve formátu RAW+JPEG. Korekce rybího oka se na snímek RAW nepoužije.
 - Na obrazovce korekce rybího oka není k dispozici zvýraznění zaostření.
 - Výběr oblasti AF je omezen na režimy jedné oblasti a malé oblasti.
 - Následující funkce nelze použít:
 - živé kompozitní fotografování, sériové fotografování, bracketing, HDR, vícenásobná expozice, živý ND filtr, korekce lichoběžníku, digitální telekonvertor, záznam videa, režimy AF [C-AF], [C-AF **MF**], [C-AF+TR] a [C-AF+TR **MF**], [e-Portrét] a režimy umělecké filtry, vlastní samospoušť a snímek s vysokým rozlišením.
- 
- Funkci [Kompenz. rybího oka] lze přiřadit tlačítku. Poté ji lze povolit pouhým stisknutím tlačítka.  Uživatelské menu **B1** >  Funkce tlačítka] (str. 463)

2-15 Fotografování s bleskem

Pokud používáte volitelný blesk navržený pro použití s tímto fotoaparátem, můžete zvolit režim snímku pomocí ovládacích prvků fotoaparátu a pořizovat snímky s bleskem. Informace o funkcích blesku a jejich použití jsou uvedeny v dokumentaci dodávané s bleskem.

2

Kompatibilní blesky

Vyberte si blesk vyhovující vašim potřebám; zohledněte činitele, jako požadovaný výkon a podpora fotografování v režimu makro. Blesky navržené pro komunikaci s fotoaparátem podporují řadu režimů, jako TTL auto a super FP. Blesky lze upevnit do sáněk na fotoaparátu nebo připojit pomocí kabelu (dodávaného samostatně) a držáku blesku. Fotoaparát rovněž podporuje následující bezdrátové systémy ovládání blesku:

Fotografování s rádiově ovládaným bleskem: režimy CMD, CMD, RCV a X-RCV

Fotoaparát ovládá jeden nebo více dálkově ovládaných blesků pomocí rádiového signálu. Rozsah umístění, ve kterých lze blesky umístit, se zvětší. Blesky mohou ovládat další kompatibilní blesky nebo je lze vybavit rádiovou řídicí jednotkou / přijímačem, umožňujícím použití blesků, které jinak rádiové ovládání nepodporují.

Fotografování s bezdrátově ovládaným bleskem: režim RC

Fotoaparát ovládá jeden nebo více dálkově ovládaných blesků pomocí optických signálů. Režim blesku lze zvolit pomocí ovládacích prvků fotoaparátu (str. 254).

■ Funkce dostupné s kompatibilními blesky













Blesk	Podporované režimy ovládání blesku	GN (směrné číslo, ISO 100)	Podporované bezdrátové systémy
FL-700WR	TTL-AUTO, MANUAL, FP TTL AUTO, FP MANUAL, MULTI, RC, SL MANUAL	GN 42 (150 mm ^{*1}) GN 21 (24 mm ^{*1})	CMD, ⚡CMD, RCV, X-RCV, RC
FL-900R	TTL-AUTO, AUTO, MANUAL, FP TTL AUTO, FP MANUAL,	GN 58 (200 mm ^{*1}) GN 27 (24 mm ^{*1})	RC
FL-600R	MULTI, RC, SL AUTO, SL MANUAL	GN 36 (85 mm ^{*1}) GN 20 (24 mm ^{*1})	RC
STF-8	TTL-AUTO, MANUAL, RC ^{*2}	GN 8,5	RC ^{*2}
FL-LM3	Liší se dle nastavení fotoaparátu.	GN 9,1 (24 mm ^{*1})	RC ^{*2}



*1 Maximální ohnisková vzdálenost objektivu (ekvivalent 35mm formátu) při které blesk dokáže zajistit pokrytí.

*2 Funguje pouze jako řídicí jednotka (vysílač).

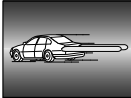

Při fotografování s bleskem navrženým pro použití s tímto fotoaparátem můžete zvolit režim blesku pomocí ovládacích prvků fotoaparátu. Zapnutí připojeného blesku automaticky omezí nejkratší dostupnou expoziční dobu.















■ Režimy blesku

 Doplňkový	Povolení blesku. <ul style="list-style-type: none"> Expoziční dobu lze nastavit na hodnoty mezi dobou vybranou pod položkou [⚡ Dlouhá exp] (str. 261) a [⚡ X-Synch.] (str. 260) v nabídce  Uživatelské menu .
 Vypnutý	Zakázání blesku. <ul style="list-style-type: none"> Blesk se neaktivuje, ani když je zapnutý.
 Redukce č. očí	Redukce „červených očí“ na portrétních fotografiích. V ostatních ohledech blesk funguje jako v režimu  (doplňkový).
 Pomalá (pomalá synchronizace přední lamely)	K zachycení hlavního objektu i pozadí se použijí dlouhé expoziční doby. <ul style="list-style-type: none"> Expoziční doba se nastaví dle hodnoty expozice změněné fotoaparátem a není omezena možností nastavenou u položky [⚡ Dlouhá exp.].
 Red. červ. očí + pom. syn.	 (pomalá synchronizace) je zkombinována s redukcí červených očí. Blesk je načasován pomocí synchronizace přední lamely.
 Pomalá2 (pomalá synchronizace zadní lamely)	Stejně jako u položky  (pomalá synchronizace). <ul style="list-style-type: none"> Blesk se spustí těsně před zavřením závěrky. Za pohybujícími se objekty bude světlá stopa. 
 Manuální hodnota	Blesk se spustí s nastaveným výkonem. <ul style="list-style-type: none"> Výkon blesku je nastaven ručně (str. 257).



- Vysokorychlostní synchronizaci super FP je třeba nakonfigurovat pomocí ovládacích prvků blesku.
- V režimu  (redukce červených očí) je závěrka uvolněna asi sekundu po prvním záblesku pro redukci červených očí. Nepohybujte fotoaparátem, dokud není fotografování dokončeno.
-  (redukce červených očí) nemusí za určitých podmínek dosahovat požadovaných výsledků.

■ Režim blesku a expoziční doba

Rozsah dostupných expozičních dob se mění dle režimu blesku. Rozsah dostupných expozičních dob lze dále omezit pomocí možností v nabídce  Uživatelské menu.  [X-Synch] (str. 260), [ Dlouhá exp.] (str. 261)

Režim expozice	LV super ovládací panel	Režim blesku	Časování blesku	Expoziční doba
P/A		Doplňkový blesk	Synchronizace přední lamely	30–1/250 s
		Redukce červených očí		
		Blesk vypnut	—	—
		Red. červ. očí + pom. syn.	Synchronizace přední lamely	60–1/250 s
		Pomalá synchronizace přední lamely		
		Pomalá synchronizace zadní lamely	Synchronizace zadní lamely	
S/M		Doplňkový blesk	Synchronizace přední lamely	60–1/250 s
		Redukce červených očí		
		Blesk vypnut	—	—
		Pomalá synchronizace zadní lamely	Synchronizace zadní lamely	60–1/250 s
B*		Doplňkový blesk	Synchronizace přední lamely	—
		Redukce červených očí		
		Blesk vypnut	—	—
		Pomalá synchronizace zadní lamely	Synchronizace zadní lamely	—

* Synchronizace zadní lamely není k dispozici, pokud je vybrána funkce [LIVE COMP] (str. 108).

- Nejkratší dostupná expoziční doba v případě spuštění blesku je 1/250 s. Světla pozadí na snímcích pořízených s bleskem mohou být přexponovaná.
- Rychlost synchronizace blesku pro tiché režimy (str. 163), snímek s vys. rozliš. ze stativu (str. 210) a zaostřovací řada (str. 239) je 1/50 s. Nastavení citlivosti [ ISO] na hodnotu vyšší než ISO 8000 v případě použití volby, která vyžaduje elektronickou závěrku (např. tichý režim nebo zaostřovací řada), nastaví rychlost synchronizace blesku na 1/20 s. Rychlost synchronizace blesku se rovněž nastaví na 1/20 s během krokování citlivosti ISO (str. 238).
- Při krátké vzdálenosti může být příliš jasný i nejnižší dostupný výkon blesku. Abyste předešli přexponování snímků pořízených z krátké vzdálenosti, zvolte režim **A** nebo **M** a nastavte větší clonu (vyšší clonové číslo f) nebo zvolte nižší hodnotu [ ISO].
- Nejkratší expoziční doba dostupná v režimu FP (FP TTL AUTO nebo FP MANUAL) zvoleném pomocí ovládacích prvků blesku není nijak omezená.

■ Připojení kompatibilních blesků

Metody připojení a ovládání externích blesků se u různých blesků liší. Podrobnosti najdete v dokumentaci dodávané s bleskem. Zde uvedené pokyny platí pro blesk FL-LM3.

- Ujistěte se, že jsou fotoaparát i blesk vypnuté. Připojení nebo odpojení blesku při zapnutém fotoaparátu nebo blesku může způsobit poškození přístrojů.

1 Sejměte kryt sáněk a připojte blesk.

- Nasuňte blesk na sánky, dokud s cvaknutím nezapadne na své místo v zadní části sáněk.

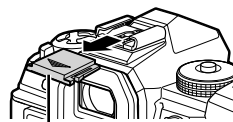

Krytka sáněk

2

2 Nastavte polohu hlavy blesku pro fotografování s odrazem nebo přímé osvětlení.

- Hlavu blesku lze otáčet nahoru a vlevo či vpravo.
- Pamatujte, že v případě použití osvětlení odrazem blesku nemusí být výkon blesku dostačující.

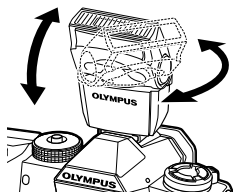

3 Otočte páčku **ON/OFF** na blesku do polohy **ON**.

- Pokud blesk nepoužíváte, otočte páčku na blesku do polohy **OFF**.

Páčka **ON/OFF**

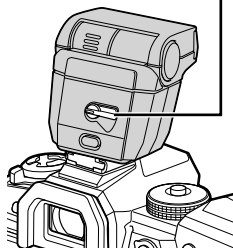

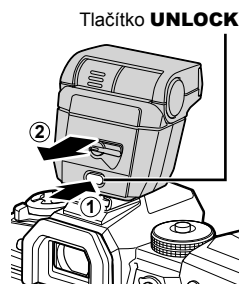

■ Sejmutí blesku

- 1 Přidržíte tlačítko **UNLOCK** a vysuňte blesk ze sáněk.



■ Přístup k nastavení blesku pomocí tlačítka (blesk / sériové snímání / samospoušť)

- 1 Stiskněte tlačítko   .

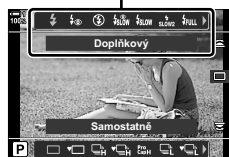

 - Zobrazí se možnosti režimu blesku.

Možnosti režimu blesku



- 2 Otáčením předním přepínačem označte možnost.
- 3 Pokud je zvoleno ruční ovládání blesku, stiskněte tlačítko **INFO**.
 - Otáčením předním přepínačem označte požadovaný výkon blesku.
- 4 Stiskem tlačítka **OK** vyberte označenou možnost a vraťte se na obrazovku snímání.

■ Přístup pomocí LV super ovládacího panelu

Nastavení blesku jsou přístupná pomocí LV super ovládacího panelu. Pokud je označená položka [ Ruční] (ruční režim), stiskem tlačítka  vyberte možnost [ PLNÝ]. Otáčením předním přepínačem zvolte požadovaný výkon blesku.

Režim blesku



Výkon blesku

■ Přístup pomocí živého ovládání

Nastavení blesku jsou přístupná pomocí živého ovládání.

- Informace o zobrazení živého ovládání viz „Použití živého ovládání“ (str. 68).



 Režim blesku

Tlačítko **OK** ➔ [ Režim blesku] ➔ Stiskem tlačítek <|> na kurzorovém kříži vyberte možnost

- Chcete-li zvolit úroveň pro ruční ovládání výkonu blesku, označte položku  FULL (Plný) a stiskněte tlačítko **INFO**.



Upravuje výkon blesku. Tuto volbu použijte k úpravě výkonu blesku, pokud je blesk příliš světlý i v automatickém režimu, nebo pokud hodnota zvolená fotoaparátem způsobí podexponování fotografovaného objektu.

Kompensace blesku je dostupná ve všech režimech kromě režimu [⚡ Ruční] (ruční).

- 1 Označte položku [⚡] na LV super ovládacím panelu.



Kompensace blesku

- 2 Označte možnost pomocí předního přepínače.
 - 3 Namáčknutím spouště vyberete zvýrazněnou možnost a opustíte LV super ovládací panel.
- Hodnota kompenzace blesku vybraná fotoaparátem bude přičtena k hodnotě vybrané kompatibilním bleskem.

Výběr rychlosti synchronizace blesku

(⚡ X-Synch.)

Zvolte nejkratší dostupnou expoziční dobu pro fotografování s bleskem.

Expoziční doby kratší než zvolená hodnota nelze vybrat, i když je objekt jasně osvětlený.

Dostupné možnosti	1/60–1/250 s
--------------------------	--------------

1 Stisknutím tlačítka **MENU** zobrazíte nabídky.

2 Zobrazte nabídku **Uživatelské menu** **F** (⚡ Vlastní).



2 **3** Označte možnost [⚡ X-Synch.] pomocí tlačítek **Δ ∇** na kurzorovém kříži a stiskněte tlačítko **▷**.



4 Označte možnost pomocí tlačítek **Δ ∇** a stiskněte tlačítko **OK**.

5 Pro opuštění nabídek opakovaně stiskněte tlačítko **MENU**.

- Rychlost synchronizace blesku pro tiché režimy (str. 163), Snímek s vys. rozliš. (str. 210) a zaostřovací řada (str. 239) je 1/50 s. Při nastavení citlivosti [ISO] nad ISO 8000 nebo v případech, že je povolený bracketing citlivosti ISO, se rychlost synchronizace blesku sníží na 1/20 s (str. 238).

Nastavení limitu dlouhé expozice

(⚡ Dlouhá exp.)

Zvolte nejdelší expoziční dobu dostupnou pro fotografování s bleskem.

Expoziční doba zvolená automaticky fotoaparátem nepřekročí tuto hodnotu, i když je objekt špatně osvětlený. Tento limit se neuplatní v režimech pomalé synchronizace blesku (⚡ SLOW, ⚡ SLOW2 nebo ⚡ SLOW).

Dostupné možnosti

Hodnoty od 30 s až pod limit zvolený pro položku [⚡ X-Synch]

1 Stisknutím tlačítka **MENU** zobrazíte nabídky.

2 Zobrazte nabídku ⚙ Uživatelé menu **F** (⚡ Vlastní).



3 Označte položku [⚡ Dlouhá exp.] pomocí tlačítek Δ ∇ na kurzorovém kříží a stiskněte tlačítko \triangleright .



4 Označte možnost pomocí tlačítek Δ ∇ a stiskněte tlačítko **OK**.

5 Pro opuštění nabídek opakovaně stiskněte tlačítko **MENU**.

2

Ovládání bezdrátového blesku

Fotografování s bezdrátovým bleskem je k dispozici pouze u blesků, které podporují bezdrátové dálkové ovládání (RC). Dálkově ovládané blesky se ovládají prostřednictvím jednotky upevněné do sáněk fotoaparátu. Nastavení lze upravit samostatně pro blesk na fotoaparátu a pro blesky až ve třech dalších skupinách.

Režim RC musí být povolený na hlavním i na dálkově ovládaných blescích.

■ Povolení režimu RC

1 Stisknutím tlačítka **MENU** zobrazíte nabídky.

2 Zobrazte nabídku **Uživatelské menu** (F) (⚡ Vlastní).



3 Označte možnost [⚡ Režim RC] pomocí tlačítek Δ ∇ na kurzorovém kříží a stiskněte tlačítko \triangleright .



4 Označte možnost [Zap] pomocí tlačítek Δ ∇ a stiskněte tlačítko **OK**.

- Fotoaparát se vrátí na obrazovku snímání.
- Zobrazí se ikona [RC].



5 Stiskněte tlačítko **OK**.

- Zobrazí se super ovládací panel režimu RC.
- Standardní LV super ovládací panel lze zobrazit stiskem tlačítka **INFO**. Displej se změní při každém stisknutí tlačítka **INFO**.



Super ovládací panel v režimu RC

6 Upravte nastavení blesku.

- Označte položky pomocí tlačítek Δ ∇ \triangleleft \triangleright a otáčením zadním přepínačem vyberte nastavení.



Skupina	Zvolte skupinu. Změny nastavení platí pro všechny blesky ve vybrané skupině. Pokud chcete upravit nastavení pro blesk upevněný na fotoaparátu, zvolte možnost A .
Režim ovládání blesku	Zvolte režim blesku.
Kompenzace blesku	Upravuje výkon blesku. Pokud je zvolený režim [Ruční], můžete nastavit hodnotu pro ruční výkon blesku.
Intenzita optického signálu	Zvolte jas optických řídicích signálů vysílaných blesky. Pokud jsou blesky umístěné v blízkosti maximální vzdálenosti od fotoaparátu, zvolte možnost [Hi]. Toto nastavení platí pro všechny skupiny.
Režim blesku / výkon blesku	Zvolte možnost A (standardní) nebo FP (super FP). Možnost super FP vyberte pro expoziční doby kratší než rychlost synchronizace blesku. Toto nastavení platí pro všechny skupiny.
Kanál	Zvolte kanál použitý pro ovládání blesku. Kanál změňte, pokud zjistíte, že dálkové ovládání blesku ruší jiné světelné zdroje v okolí.

2

7 Nastavte blesk upevněný k fotoaparátu do režimu [TTL AUTO].

- Nastavení ovládání blesku FL-LM3 lze upravovat pouze pomocí fotoaparátu.

■ Umístění dálkově ovládaných blesků

1 Nastavte bezdrátově ovládané blesky do režimu RC.

- Po zapnutí kompatibilních blesků stiskněte tlačítko **MODE** a zvolte režim RC.
- Vyberte skupinu pro každý z kompatibilních blesků pomocí ovládacích prvků na blesku a nastavte stejný kanál jako ve fotoaparátu.

2 Umístěte blesky.

- Umístěte bezdrátové blesky snímačem dálkového ovládní směrem k fotoaparátu.

3 Po ujištění, že jsou dálkově ovládané blesky i blesk na fotoaparátu nabitě, fotografujte.

■ Dosah bezdrátového ovládání blesků

Ilustrace slouží pouze jako vodítko. Dosah ovládání blesků se liší dle typu blesku upevněného na fotoaparátu a okolních podmínek.

Dosah ovládání blesků FL-LM3 upevněných na fotoaparátu

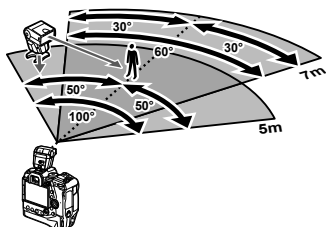

- Doporučujeme, aby každá skupina neobsahovala více než 3 blesky.
- Fotoграфování s bezdrátovým bleskem není dostupné v režimu snímání se zpožděním nebo v režimu pomalé synchronizace zadní lamely, pokud je expoziční doba delší než 4 s.
- V režimu snímání se zpožděním nebo v tichém režimu nelze zvolit delší dobu čekání na spuštění než 4 s.
- Ovládací signály blesku mohou kolidovat s expozicí, pokud je fotoграфovaný objekt příliš blízko fotoaparátu. To lze zmírnit snížením jasu blesku na fotoaparátu, např. pomocí difuzéru.

Blesky jiných výrobců

Blesky jiných výrobců lze upevnit na sáňky nebo připojit pomocí synchronizačního kabelu. Pokud konektor externího blesku nepoužíváte, nasadte na něj krytku. Při montáži blesků jiných výrobců na sáňky dodržujte následující opatření:

- Kontakty X na fotoaparátu (sáňky a konektor externího blesku) nejsou polarizované. Mějte však na paměti, že nelze používat starší blesky vyžadující napětí nad 250 V, protože by mohly konektory poškodit.
- Připojení blesků s konektory, které nespĺňují specifikace společnosti Olympus, by mohlo způsobit poruchu výrobku.
- Pokud používáte blesk jiného výrobce, nastavte režim snímání **M**, zvolte expoziční dobu ne delší než rychlost synchronizace blesku a nastavte citlivost [ISO] na jinou možnost než [AUTO].
- Když nastavujete výkon blesku pomocí ovládání na blesku, je třeba poskytnout blesku informace o citlivosti ISO a cloně vybrané fotoaparátem. Při úpravě výkonu blesku nezapomeňte citlivost ISO a clonu nastavit.
- Použijte blesk, který pokrývá úhel záběru objektivu. Pamatujte, že pokrytí je obvykle uvedeno pomocí ohniskové vzdálenosti odpovídající 35mm formátu.

2-16 Práce s uloženými snímky

Snímky se ukládají na paměťovou kartu a lze je prohlížet na displeji fotoaparátu. Můžete je otáčet, odstraňovat nebo retušovat pomocí mnoha stejných funkcí jako při jejich pořízení. Rovněž můžete rychle označovat snímky k pozdějšímu uložení do chytrého telefonu.

Výběr zobrazených informací

Vybírejte informace zobrazované během prohlížení.

- 1 Stiskněte tlačítko **▶**.
 - Zobrazí se poslední pořízený snímek.



- 2 Stiskněte tlačítko **INFO**.
 - Zobrazené informace se změní při každém stisku tlačítka.

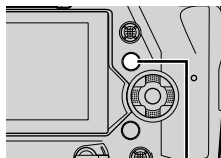

Tlačítko **INFO**

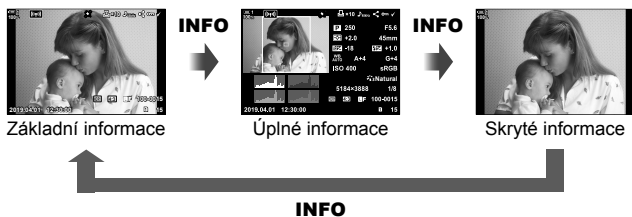

- Při výběru zobrazených informací můžete také podržet tlačítko **INFO** a otáčet předním či zadním přepínačem.
- Do zobrazení informací při přehrávání můžete přidat histogram, přeexponované a podexponované oblasti, prohlížeč panel a informace ze senzoru prostředí. Použijte nabídku **☛** Uživatelské menu **D1** > **[INFO]/Info nast.]** (str. 515) > **[▶]Info** a vyberte zobrazené položky.

Zobrazení informací při prohlížení

Základní informace



- ① Stav baterie.....str. 44
- ② Stav připojení k bezdrátové síti.....str. 584, 600
- ③ Aktivní připojení **Bluetooth**®.....str. 586
- ④ Aktivní připojení k počítači.....str. 600
- ⑤ Připojení k bezdrátové síti.....str. 592, 596, 597
- ⑥ Indikátor údajů GPS.....str. 570
- ⑦ Ikona „tisk“
Počet vytištěných snímků.....str. 291
- ⑧ Indikátor zvuku.....str. 281
- ⑨ Ikona „sdílení“.....str. 277
- ⑩ Ikona „ochrana“.....str. 270
- ⑪ Ikona „Vybrané“.....str. 279
- ⑫ Číslo souboru.....str. 548
- ⑬ Číslo snímku
- ⑭ Slot pro prohlížení.....str. 57
- ⑮ kvalita obrazu.....str. 78
- ⑯ Poměr stran.....str. 233
- ⑰ HDR.....str. 195
- ⑱ Složený snímek vytvořený pomocí skládaného makra.....str. 243

Úplné informace

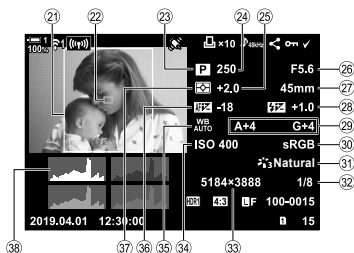

- ⑱ Živý ND filtr.....str. 197
- ⑳ Datum a čas.....str. 455
- ㉑ Rámeček poměru stran.....str. 233
- ㉒ Zobrazení oblasti AF.....str. 53, 123
- ㉓ Režim snímání.....str. 93–113
- ㉔ Expoziční doba.....str. 94–102
- ㉕ Expoziční kompenzace.....str. 180
- ㉖ Clona.....str. 94–102
- ㉗ Ohnisk. vzdál.....str. 39
- ㉘ Kompenzace blesku.....str. 259
- ㉙ Jemné nastavení vyvážení bílé.....str. 206
- ㉚ Barevný prostor.....str. 232
- ㉛ Režim snímku.....str. 215
- ㉜ Kompresní poměr.....str. 81
- ㉝ Velikost snímku (v pixelech).....str. 82
- ㉞ Citlivost ISOstr. 181
- ㉟ vyvážení bílé.....str. 202
- ㊱ Jemné nastavení AF.....str. 492
- ㊲ Měření.....str. 186
- ㊳ Histogram.....str. 84

* Zobrazení informací ze senzoru prostředí obsahuje následující indikátory.





/Info nast.] (str. 515)

Zeměpisná šířka a délka, směr, teplota, nadmořská výška a atmosférický tlak

Během přehrávání můžete snímky přiblížit. Pomocí přiblížení můžete zkoumat snímky na displeji. Snímek lze posouvat a zobrazit oblasti, které momentálně nejsou na displeji vidět.

- 1 Stiskněte tlačítko .
 - Zobrazí se poslední pořízený snímek.







- 2 Otočte zadním přepínačem do polohy .
 - Fotoaparát přiblíží aktuální snímek (přiblížení při prohlížení).
 - Pomocí víceúčelového voliče lze obraz posouvat. Můžete použít také kurzorový kříž (   ).







Přiblížení při přehrávání

2

- Paměťovou kartu použitou pro prohlížení lze vybrat následujícími způsoby:
 - Stiskem tlačítka **CARD** a následným otočením předním nebo zadním přepínačem
 - Podržením tlačítka  a otočením předním nebo zadním přepínačem
 Tím se nezmění volba vybraná pod položkou [Nastavení slotu karty] (str. 547) > [ Slot] v nabídce  Uživatelské menu .

Používání přibližovacího rámečku

Můžete také stisknout víceúčelový volič a použít přibližovací rámeček k přiblížení vybrané oblasti. Přibližovací rámeček lze zobrazit také stiskem ovládacího prvku, kterému byla přiřazena funkce [] (zvětšit) nebo [Multi Fn] pomocí nastavení [ Funkce tlačítka].  [ Funkce tlačítka] (str. 463)

- K přiblížení pomocí přibližovacího rámečku lze použít dotykové ovládání.  „Požívání fotografií pomocí dotykového ovládání“ (str. 54)





Rychlé hledání snímků

(Náhledové zobrazení a zobrazení kalendáře)

„Náhledové zobrazení“ zobrazí seznam snímků na paměťové kartě jako malé „miniatury“, takže můžete prohlížet více snímků najednou. To usnadňuje nalezení hledaného snímku. Můžete také přepnout na zobrazení kalendáře a vyhledávat snímky podle data pořízení.









- 1** Stiskněte tlačítko .
- Zobrazí se poslední pořízený snímek.



- 2** Otočte zadním přepínačem do polohy .
- Zobrazí se miniatury.
 - Označte snímek pomocí víceúčelového voliče a poté stiskem víceúčelového voliče zobrazíte označený snímek na celém displeji.
 - Můžete použít také přední přepínač nebo kurzorový kříž (   ).





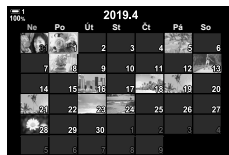

Náhledové zobrazení

- 3** Aniž byste opustili náhledové zobrazení, znovu otočte zadním přepínačem do polohy .
- Spustí se zobrazení kalendáře. Počet miniatur v náhledovém zobrazení lze zvolit pomocí položky /Info nast.] (str. 515) >  Nast.] v nabídce  Uživateléské menu . Pokud je vybrán více než jeden typ zobrazení, může být pro zobrazení kalendáře nutné otočit zadním přepínačem do polohy  více než jednou.
 - Označte datum pomocí předního přepínače nebo kurzorového kříže a stiskněte tlačítko **OK**. Zobrazí se první snímek pořízený ve zvolený den.
 - Otočením zadního přepínače do polohy  nebo  lze přepínat mezi zobrazením na celý displej, náhledovým zobrazením a zobrazením kalendáře.



Zobrazení kalendáře

- Paměťovou kartu použitou pro prohlížení lze vybrat následujícími způsoby:
 - Stiskem tlačítka **CARD** a následným otočením předním nebo zadním přepínačem
 - Podržením tlačítka  a otočením předním nebo zadním přepínačem
- Tím se nezmění volba vybraná pod položkou [Nastavení slotu karty] (str. 547) >  Slot] v nabídce  Uživateléské menu .

Otáčení snímků při zobrazení. Pomocí této volby můžete otáčet snímky pořízené v orientaci na výšku, aniž byste otáčeli fotoaparát.

- 1 Stiskněte tlačítko .
 - Zobrazí se poslední pořízený snímek.



- 2 Stiskněte tlačítko **OK**.
 - Zobrazí se nabídka možností úprav.

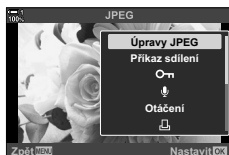

- 3 Označte položku [Otáčení] pomocí tlačítek Δ ∇ na kurzorovém kříži a stiskněte tlačítko **OK**.

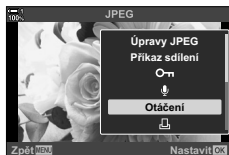



- 4 Stiskem tlačítka Δ otočíte snímek proti směru hodinových ručiček, tlačítkem ∇ jej otočíte po směru.
 - Snímky lze otáčet také stisknutím zadního přepínače.



- 5 Stiskem tlačítka **OK** uložíte změny a ukončíte úprav.
 - Snímek bude uložen na paměťovou kartu ve zvolené orientaci.
 - Chráněné snímky nelze otáčet.



- Fotoaparát lze nakonfigurovat, aby automaticky otáčel snímky s orientací na výšku během prohlížení.  Menu prohlížení >  (str. 283)
Pokud je položka  nastavená na možnost [Vyp], možnost [Otáčení] není k dispozici.

Ochrana snímků před nechtěným odstraněním. Chráněné snímky nelze odstranit pomocí možností, které odstraňují více snímků, ale budou odstraněny, pokud zformátujete paměťovou kartu.

- Toto nastavení je přístupné následujícími způsoby:
 - Tlačítko
 - Nabídky (str. 271)

■ Přístup pomocí tlačítka (ochrana)

1 Stiskněte tlačítko .

- Zobrazí se poslední pořízený snímek.



2 Otáčením předním přepínačem zobrazte snímek, který chcete chránit.

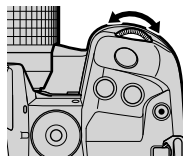

3 Stiskněte tlačítko .

- Zobrazí se ikona („chráněno“).
- Opětovným stiskem tlačítka ochranu odeberete.
- Když je zobrazený nechráněný snímek, můžete podržením tlačítka a otáčením předním či zadním přepínačem zapnout ochranu všech snímků, které byly zobrazeny, když jste přepínačem otáčeli. Všechny dříve chráněné snímky zobrazené, když jste přepínačem otáčeli, zůstanou neovlivněny.
- Když je zobrazený chráněný snímek, můžete podržením tlačítka a otáčením předním či zadním přepínačem odebrat ochranu ze všech snímků, které byly zobrazeny při otáčení přepínačem. Všechny dříve chráněné snímky, které byly zobrazeny, když jste přepínačem otáčeli, zůstanou neovlivněny.
- Tytéž operace lze provádět během přiblížení při přehrávání, nebo když je vybraný snímek v náhledovém zobrazení.

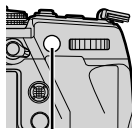

Tlačítko

Ikona „chráněno“



■ Přístup z nabídky

Zobrazte snímek a stiskem tlačítka **OK** zobrazte možnosti.

Tlačítko **OK** ➔ [O] ➔ Tlačítko **OK** ➔ Jedním stiskem tlačítka Δ nebo ∇ nakurzorovém kříži zapnete ochranu, druhým ji odeberete ➔ Stisknutím tlačítka **OK** uložíte změny a opustíte obrazovku

Odebrání ochrany ze všech snímků (Reset ochr.)

Odebere ochranu ze všech existujících snímků na paměťové kartě v aktuálním slotu. Tuto možnost zvolte, pokud je chráněno více snímků a chcete odebrat ochranu ze všech snímků najednou.

- 1 Stisknutím tlačítka **MENU** zobrazíte nabídky.
- 2 Označte položku [Reset ochr.] v [▶] nabídce prohlížení a stiskněte tlačítko \triangleright na kurzorovém kříži.
- 3 Označte možnost [Ano] pomocí tlačítek Δ ∇ a stiskněte tlačítko **OK**.
- 4 Pro opuštění nabídek opakovaně stiskněte tlačítko **MENU**.

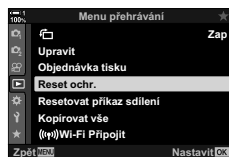

2



Tuto operaci lze použít také na více vybraných snímků.  „Výběr více snímků (O / Výběr kopie / Smazat vybrané / Vybrán příkaz sdílení)“ (str. 279)

Chcete-li zkopírovat snímek z jedné paměťové karty na druhou, když jsou vloženy dvě:

- 1 Stiskněte tlačítko .
 - Zobrazí se poslední pořízený snímek.



- 2 Otáčením předním přepínačem zobrazte snímek, který chcete zkopírovat.
 - Chcete-li zkopírovat snímek z druhé karty, přepněte na druhý slot.

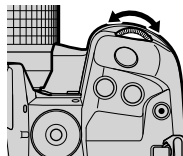

2

- 3 Stiskněte tlačítko **OK**.
 - Zobrazí se nabídka možností úprav.

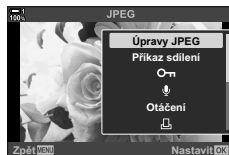

- 4 Označte položku [Kopie] pomocí tlačítek Δ ∇ na kurzorovém kříží a stiskněte tlačítko **OK**.
 - Zobrazí se možnosti [Přiradit složku ke kopírování].



- 5 Chcete-li zvolit, zda se má snímek zkopírovat do vybrané složky, označte jednu z následujících možností a stiskněte tlačítko **OK**.

[Přiradit]: Zkopíruje snímek do nové složky nebo do vybrané existující složky. Pokračujte krokem 6.

[Nepřirazovat]: Zkopíruje snímek do aktuální složky na cílové paměťové kartě.



6 Pokud jste v bodě 5 vybrali možnost [Přřadit], zvolte cílovou složku.

- Označte položku [Nová složka] nebo [Existující složka] pomocí tlačítek Δ ∇ a stiskněte tlačítko **OK**.

[Nová složka]: Vyberte číslo požadované složky pomocí tlačítek Δ ∇ a stiskněte tlačítko **OK**.

[Existující složka]: Označte existující složku tlačítky Δ ∇ na kurzorovém kříži a stiskněte tlačítko **OK**.

- Pokud zvolená složka není k dispozici, fotoaparát se vrátí k předchozímu zobrazení; postup opakujte dle potřeby.

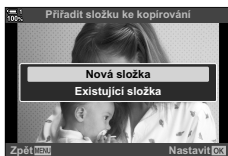

7 Označte možnost [Ano] pomocí tlačítek Δ ∇ a stiskněte tlačítko **OK**.







Tuto operaci lze použít také na více vybraných snímků.  „Výběr více snímků (O / Výběr kopie / Smazat vybrané / Vybrán příkaz sdílení)“ (str. 279)



Kopírování všech snímků (Kopírovat vše)

Když jsou vloženy dvě paměťové karty, můžete zkopírovat všechny snímky z jedné karty na druhou v jedné operaci.

1→2	Kopie všech snímků z paměťové karty ve slotu 1 na kartu ve slotu 2.
2→1	Kopie všech snímků z paměťové karty ve slotu 2 na kartu ve slotu 1.

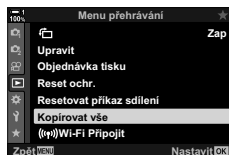
- 1 Stisknutím tlačítka **MENU** zobrazíte nabídky.
- 2 Označte položku [Kopírovat vše] nabídky  Menu přehrávání a stiskněte tlačítko  na kurzorovém kříží.
- 3 Označte volbu [1→2] nebo [2→1] pomocí tlačítek   a stiskněte tlačítko **OK**.



- 4 Označte možnost [Ano] pomocí tlačítek   a stiskněte tlačítko **OK**.
 - Kopírování bude zahájeno. Po dokončení kopírování se zobrazí Menu přehrávání.
 - Chcete-li operaci ukončit před zkopírováním všech souborů, stiskněte tlačítko **MENU**.

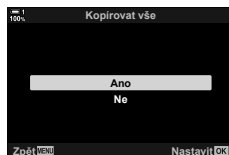

- Kopírování skončí, když je cílová karta plná.
- V závislosti na počtu snímků a typu paměťové karty může kopírování nějakou dobu trvat.

Odstraní snímky z karty po jednom.

- Snímky lze odstranit pomocí:
 - Tlačítka  - Nabídek

■ Odstraňování snímků pomocí tlačítka

- 1 Stiskněte tlačítko .
 - Zobrazí se poslední pořízený snímek.



- 2 Otáčením předním přepínačem zobrazte snímek, který chcete odstranit.
 - Chcete-li odstranit snímek z druhé karty, přepněte na druhý slot.

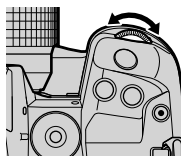

- 3 Stiskněte tlačítko .
 - Zobrazí se výzva k potvrzení.

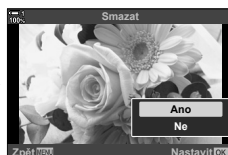
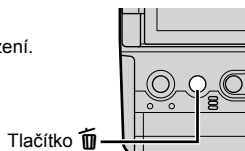





- 4 Označte položku [Ano] pomocí tlačítek Δ ∇ na kurzorovém kříží a stiskněte tlačítko **OK**.

■ Odstraňování snímků pomocí nabídek







Zobrazte snímek a stiskem tlačítka **OK** zobrazte možnosti.

Tlačítko **OK** \Rightarrow [Smazat] \Rightarrow Tlačítko **OK** \Rightarrow Označte možnost [Ano] pomocí tlačítek Δ ∇ na kurzorovém kříží a stiskem tlačítka **OK** vyberte označenou možnost



- Výzvu k potvrzení během odstraňování snímků můžete přeskočit.   **Uživatelské menu** $\mathbf{H2}$ > [Rychlé smazání] (str. 551)
- V případě snímků pořízených v kvalitě obrazu RAW + JPEG lze fotoaparát nakonfigurovat, aby odstraňoval pouze kopie ve formátu JPEG, pouze kopie ve formátu RAW nebo obě kopie.   **Uživatelské menu** $\mathbf{H2}$ > [Smazat RAW+JPEG] (str. 551)
- Tuto operaci lze použít také na více vybraných snímků.  „Výběr více snímků (\mathbf{OK}) / Výběr kopie / Smazat vybrané / Vybraný příkaz sdílení“ (str. 279)

Odstranění všech snímků z paměťové karty. Chráněné snímky nebudou odstraněny.

- 1 Stisknutím tlačítka **MENU** zobrazíte nabídky.
- 2 Označte položku [Nast. karty] v nabídce nastavení  a stiskněte tlačítko  na kurzorovém kříží.
 - Pokud jsou vloženy paměťové karty do obou slotů, budete vyzváni k výběru slotu. Zvolte Slot 1 nebo Slot 2 a stiskněte tlačítko **OK**.
- 3 Označte možnost [Smazat vše] pomocí tlačítek   a stiskněte tlačítko **OK**.
 - Pokud na kartě ve vybraném slotu nejsou žádné snímky, jedinou zobrazenou možností bude [Formátovat]. Zvolte druhý slot.
- 4 Označte možnost [Ano] pomocí tlačítek   a stiskněte tlačítko **OK**.
 - Fotoaparát začne zpracovávat odstranění všech snímků na kartě v vybraném slotu.
 - Po dokončení odstranění se fotoaparát vrátí na obrazovku snímání.

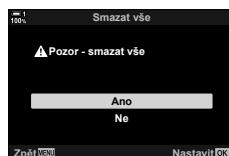
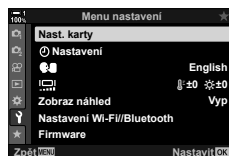

Chytré telefony s aplikací OI.Share mohou stahovat snímky z fotoaparátu. Snímky označené ke stažení na fotoaparátu mohou být staženy automaticky, když je fotoaparát vypnutý.

Informace o navázání spojení mezi fotoaparátem a chytrým telefonem viz „6-2 Připojení k chytrým telefonům pomocí Wi-Fi“ (str. 584).

- Toto nastavení je přístupné následujícími způsoby:
 - Tlačítko  - Nabídky (str. 278)

■ Přístup pomocí tlačítka (sdílet)

1 Stiskněte tlačítko .

- Zobrazí se poslední pořízený snímek.





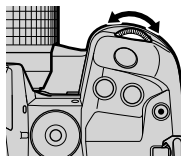

2

2 Otáčením předním přepínačem zobrazte snímek, který chcete sdílet.

- Chcete-li vybrat snímek na druhý kartě, přepněte na druhý slot.



3 Stiskněte tlačítko .

- Zobrazí se ikona  („sdílet“).
- Opětovným stiskem tlačítka  odeberete označení sdílení.
- Pokud je zobrazený neoznačený snímek, můžete podržet tlačítko  a otáčením předním či zadním přepínačem označit ke sdílení všechny snímky, které jsou zobrazeny, když otáčíte přepínačem. Všechny dříve označené snímky, které byly zobrazeny, když se přepínač otáčel, zůstanou neovlivněny.
- Když je zobrazený označený snímek, můžete podržet tlačítko  a otáčením předním či zadním přepínačem odebrat označení sdílení ze všech snímků zobrazených, když se přepínač otáčel. Všechny dříve neoznačené snímky, které byly zobrazeny, když se přepínač otáčel, zůstanou neovlivněny.
- Tytéž operace lze provádět během přiblížení při přehrávání, nebo když je vybraný snímek v náhledovém zobrazení.

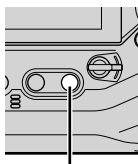

Tlačítko 

Ikona „sdílet“



■ Přístup z nabídky

Zobrazte snímek a stiskem tlačítka **OK** zobrazte možnosti.

Tlačítko **OK** ➔ [Příkaz sdílení] ➔ Tlačítko **OK** ➔ Jedním stiskem tlačítek Δ nebo ∇ na kurzorovém kříži označíte, druhým označení zrušíte ➔ Stisknutím tlačítka **OK** uložíte změny a opustíte obrazovku

- Na každé kartě můžete označit až 200 snímků ke sdílení.

Odebrání označení sdílení ze všech snímků (Resetovat příkaz sdílení)

Odebrání označení sdílení ze všech snímků na kartě v aktuálním slotu.

1 Stisknutím tlačítka **MENU** zobrazíte nabídky.

2 Označte položku [Resetovat příkaz sdílení] v nabídce prohlížení a stiskněte tlačítko \triangleright na kurzorovém kříži.

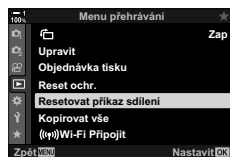

3 Označte možnost [Ano] pomocí tlačítek Δ ∇ a stiskněte tlačítko **OK**.



4 Pro opuštění nabídek opakovaně stiskněte tlačítko **MENU**.



Tuto operaci lze použít také na více vybraných snímků. ➔ „Výběr více snímků (O π / Výběr kopie / Smazat vybrané / Vybrán příkaz sdílení“ (str. 279)

Výběr více snímků

(O / Výběr kopie / Smazat vybrané / Vybrán příkaz sdílení)





K ochraně, kopírování, odstranění nebo sdílení můžete vybrat více snímků.

- 1 Stiskněte tlačítko .
 - Zobrazí se poslední pořízený snímek.

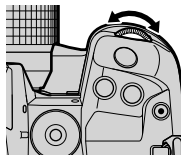

- 2 Otáčením předním přepínačem zobrazte snímek, který chcete sdílet.



- 3 Stiskněte tlačítko .
 - Zobrazí se ikona  („vybráno“).
 - Opětovným stiskem tlačítka  zrušíte výběr snímku.
 - Když je zobrazený neoznačený snímek, můžete podržet tlačítko  a otáčením předním či zadním přepínačem vybrat všechny snímky, které byly zobrazeny, když jste přepínačem otáčeli. Všechny dříve označené snímky zobrazené při otáčení přepínačem, budou nedotčeny.
 - Když je zobrazený snímek, můžete podržet tlačítko  a otáčením předním či zadním přepínačem zrušit výběr všech snímků zobrazených, když jste přepínačem otáčeli. Všechny dříve neoznačené snímky zobrazené, když jste přepínačem otáčeli, budou nedotčeny.
 - Tytéž operace lze provádět během přiblížení při přehrávání, nebo když je vybraný snímek v náhledovém zobrazení.

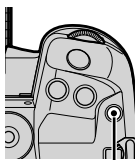

Tlačítko 

Ikona „vybráno“



4 Po výběru snímků stiskněte tlačítko **OK**.

- Chcete-li opustit obrazovku, aniž byste pokračovali k bodu 5, stiskněte tlačítko **MENU**.



5 Označte operaci, kterou chcete provést na vybraných snímcích ([**OK**], [Výběr kopie], [Smazat vybrané], nebo [Vybrán příkaz sdílení]) a stiskněte tlačítko **OK**.

- Vybraná operace se aplikuje na všechny snímky označené ikonou ✓.
 - Pokud jste vybrali možnost [Výběr kopie] nebo [Smazat vybrané], zobrazí se další možnosti; dokončete operaci podle pokynů v nabídkách.
- Ukončení prohlížení nebo vypnutí fotoaparátu zruší výběr všech vybraných snímků.

Můžete nahrát zvuk a přidat ho ke snímkům. Nahráný zvuk představuje jednoduchou náhradu písemných poznámek ke snímkům.

- Zvukové nahrávky mohou mít délku až 30 s.

1 Stiskněte tlačítko

- Zobrazí se poslední pořízený snímek. Zobrazte snímek, ke kterému chcete přidat zvuk.



2 Stiskněte tlačítko **OK**.

- Zobrazí se nabídka možností úprav.



2

3 Označte položku pomocí tlačítek Δ ∇ a kurzorovém kříži a stiskněte tlačítko **OK**.



4 Označte položku Start] a tlačítkem **OK** spusťte nahrávání.

- Chcete-li nahrávání pozastavit, vyberte možnost [Ne].
- Pokud chcete odstranit stávající záznam, označte položku [Smazat] a stiskněte tlačítko **OK**.

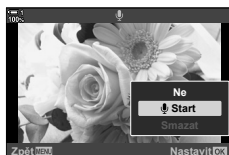

5 Stiskem tlačítka **OK** nahrávání ukončíte.

■ Přístup z nabídky

K záznamu zvuku lze použít také nabídky.

Tlačítko **MENU** \Rightarrow Karta (nabídka prohlížení) \Rightarrow [Upravit] \Rightarrow [Vybr. snímek] \Rightarrow Vyberte snímek a stiskem tlačítka **OK** zobrazte možnosti \Rightarrow





- Zvuk nelze přidat k chráněným snímkům.
- Snímky se zvukem jsou označeny ikonami a indikátory bitové frekvence nahrávání.



- Zvuk se zaznamenává při bitové rychlosti vybrané pro videosekvence. Bitovou rychlost lze zvolit pomocí nastavení [Video] (str. 413) v nabídce videa .

■ Přehrávání zvuku

Přehrávání začne automaticky, když je zobrazen snímek se zvukem. Pokud chcete upravit hlasitost:

- 1 Stiskem tlačítka  zobrazíte snímek.
- 2 Stiskněte tlačítka  nebo  na kurzorovém kříži.
 - Tlačítko : zvýšení hlasitosti.
 - Tlačítko : snížení hlasitosti.

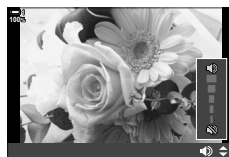

Automatické otáčení snímků pořízených na výšku při prohlížení

Zvolte, zda chcete, aby se snímky pořízené na výšku automaticky otáčely pro zobrazení ve fotoaparátu.

Zapnuto	Snímky se při prohlížení automaticky otáčejí pro zobrazení.
Vypnuto	Snímky se při prohlížení automaticky otáčejí pro zobrazení.

1 Stisknutím tlačítka **MENU** zobrazíte nabídky.

2 Označte položku [] v nabídce prohlížení  a stisknete tlačítko  na kurzorovém kříži.

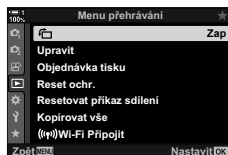

3 Označte možnost [Zap] pomocí tlačítek   a stisknete tlačítko **OK**.

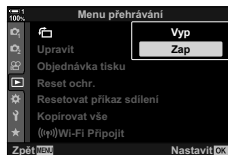

4 Stisknutím tlačítka **MENU** opustíte nabídky.

2

Vytváření retušovaných kopií snímků. V případě snímků RAW můžete upravovat nastavení účinná v době, kdy byl snímek pořízen, jako vyvážení bílé a režim snímků (včetně uměleckých filtrů). V případě snímků JPEG můžete provádět jednoduché úpravy, jako ořez a změna velikosti.

Úpravy dat RAW	Retuše snímků a ukládání výsledných kopií ve formátu JPEG. K dispozici jsou následující možnosti:
	<p>[Aktuální]: Uložení snímku s nastavením, aktuálně vybraným pomocí fotoaparátu.</p> <p>[Vlastní nast.1] / [Vlastní nast.2]: Upravte nastavení a zároveň kontrolujte výsledky na displeji. Nastavení se uloží jako [Vlastní nast.1] nebo [Vlastní nast.2].</p> <p>[ART BKT]: Fotoaparát vytvoří několik kopií každého snímku ve formátu JPEG, jednu pro každý vybraný umělecký filtr. Vyberte jeden nebo více filtrů a aplikujte je na jeden nebo více snímků.</p>
Úpravy JPEG	Retuše snímků JPEG a ukládání výsledných kopií ve formátu JPEG (str. 287).



Retušování snímků RAW

(Úpravy dat RAW)

Funkci [Úpravy dat RAW] lze použít k úpravě následujících nastavení. Jde rovněž o nastavení aplikovaná, pokud zvolíte režim [Aktuální].

- Kvalita obrazu
 - Režim snímku
 - Vyvážení bílé
 - Expoziční kompenzace
 - Stíny
 - Střední tóny
 - Jasy
 - Poměr stran
 - Vysoká redukce šumu ISO
 - Barevný prostor
 - Digitální posun
- Pokud je jako režim snímku zvolený umělecký filtr, položka [Umělecký filtr] je pevně nastavena na [sRGB].
- Snímky RAW nelze retušovat, pokud:
na paměťové kartě není dostatek místa nebo byl snímek pořízen jiným fotoaparátem.

1 Stisknutím tlačítka **MENU** zobrazíte nabídky.

2 Označte položku [Upravit] v nabídce prohlížení  a stiskněte tlačítko  na kurzorovém kříži.

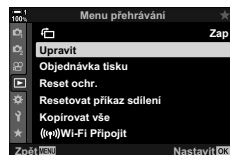

- 3** Označte možnost [Vybr. snímek] pomocí tlačítek $\Delta \nabla$ a stiskněte tlačítko **OK**.

- Zobrazí se snímky na paměťové kartě.



- 4** Pomocí tlačítek $\langle \triangleright \rangle$ na kurzorovém kříži vyberte snímek, který chcete retušovat, a stiskněte tlačítko **OK**.

- Zobrazí se možnosti retušování.
- Pokud aktuální snímek není ve formátu RAW, položka [Úpravy dat RAW] se nezobrazí. Vyberte jiný snímek.



- 5** Označte možnost [Úpravy dat RAW] pomocí tlačítek $\Delta \nabla$ a stiskněte tlačítko **OK**.

- Zobrazí se možnosti úprav.

Chcete-li aplikovat aktuální nastavení fotoaparátu, označte položku [Aktuální] a stiskněte tlačítko **OK**. Aktuální nastavení se aplikují.

V případě možností [Vlastní nast. 1] nebo [Vlastní nast. 2] označte požadovanou možnost a stiskněte tlačítko \triangleright na kurzorovém kříži; poté upravte nastavení následujícím způsobem:

- Zobrazí se nabídka úprav. Označte položky pomocí tlačítek $\Delta \nabla$ a použijte tlačítka $\langle \triangleright \rangle$ k výběru nastavení. Opakujte, dokud nebyla zvolena všechna požadovaná nastavení. Stiskem tlačítka \odot zobrazíte náhled výsledků.

Označením položky [ART BKT] a stiskem tlačítka \triangleright zobrazíte seznam uměleckých filtrů. Označte umělecké filtry a stiskem tlačítka **OK** proveďte nebo zrušte výběr; vybrané filtry se označí ikonou \checkmark . Jakmile jsou vybrány všechny požadované filtry, stiskem tlačítka **MENU** se vrátíte na předchozí obrazovku.

- 6** Po dokončení nastavení stiskněte tlačítko **OK**.

- Nastavení se použijí.

- 7** Znovu stiskněte tlačítko **OK**.

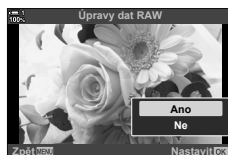

- Označte položku [Ano] pomocí tlačítek $\Delta \nabla$ a stiskem tlačítka **OK** vytvoříte vyretušovanou kopii.





8 Chcete-li vytvořit další kopie z téhož originálu, označte položku [Reset] a stiskněte tlačítko **OK**. Pro opuštění obrazovky bez vytváření dalších kopií označte položku [Ne] a stiskněte tlačítko **OK**.

- Výběrem možnosti [Reset] zobrazíte nabídku retušování. Opakujte postup od bodu 5.
- Během přehrávání můžete rovněž vybrané snímky upravovat. Tlačítko  ➔ Zobrazte snímek, který chcete retušovat ➔ Stiskem tlačítka **OK** zobrazte možnosti ➔ [Úpravy dat RAW]

Nabídka [Úpravy JPEG] obsahuje následující možnosti.



Změna stínů	Zesvětlení objektů v protisvětle.
Red. červených očí	Redukce efektu „červených očí“ na snímcích pořízených s bleskem.
	Ořez snímků. Upravte výřez pomocí předního nebo zadního přepínače a umístěte ho kurzorovým křížem.
Poměr stran	Změna poměru stran ze standardní hodnoty 4:3 na [3:2], [16:9], [1:1] nebo [3:4]. Po výběru poměru stran použijte kurzorový kříž k umístění výřezu.
Černobílá	Vytvořte černobílou kopii aktuálního snímku.
Sépiová	Vytvoření kopie aktuálního snímku v sépiových barvách.
Saturace	Úprava živosti barev. Výsledky lze zobrazit v náhledu na displeji.
	Vytvoření kopie o velikosti 1280 × 960, 640 × 480 nebo 320 × 240. Snímky s jiným poměrem stran než standardních 4:3 jsou upraveny na rozměry co nejblíže zvolené možnosti.
e-Portrét	Vyhlazení pleti. Požadovaného efektu nemusí být možné dosáhnout, pokud nejsou detekovány žádné obličeje.

- Redukce červených očí nemusí na některých snímcích dosahovat požadovaných výsledků.
- Retušování není k dispozici:
 - u snímků, které byly pořízeny jiným fotoaparátem nebo upraveny na počítači, nebo pokud není dostatek místa na paměťové kartě.
-  nelze použít ke změně velikosti snímků na rozměry větší než původní velikost.
- Položky  a [Poměr stran] jsou dostupné pouze u snímků se standardním poměrem stran 4:3.

1 Stisknutím tlačítka **MENU** zobrazíte nabídky.

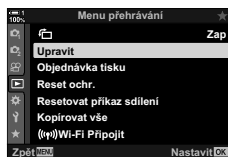
2 Označte položku [Upravit] v nabídce prohlížení  a stiskněte tlačítko  na kurzorovém kříží.



3 Označte možnost [Vybr. snímek] pomocí tlačítek   a stiskněte tlačítko **OK**.

- Zobrazí se snímky na paměťové kartě.



- 4 Pomocí tlačítek \triangleleft \triangleright na kurzorovém kříži vyberte snímek, který chcete retušovat, a stiskněte tlačítko **OK**.
- Zobrazí se možnosti retušování.
 - Pokud aktuální snímek není ve formátu JPEG, položka [Úpravy JPEG] se nezobrazí. Vyberte jiný snímek.
- 5 Označte možnost [Úpravy JPEG] pomocí tlačítek \triangle ∇ a stiskněte tlačítko **OK**.
- Zobrazí se nabídka úprav.



- 6 Položky označte pomocí tlačítek \triangle ∇ a stiskněte tlačítko **OK**.
- Efekt lze zobrazit v náhledu na displeji. Pokud je pro vybranou položku uvedeno více možností, použijte k výběru požadované možnosti tlačítka \triangle ∇ .
 - Pokud je vybraná položka [Přepínač], velikost ořezu můžete upravit pomocí přepínačů a umístit jej pomocí kurzorového kříže nebo víceúčelového voliče.
 - Pokud je vybraná položka [Poměr stran], můžete ořez umístit pomocí kurzorového kříže nebo víceúčelového voliče.

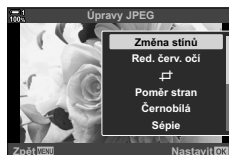

- 7 Označte možnost [Ano] pomocí tlačítek \triangle ∇ a stiskněte tlačítko **OK**
- Nová kopie se uloží s vybraným nastavením a fotoaparát se vrátí na obrazovku prohlížení.

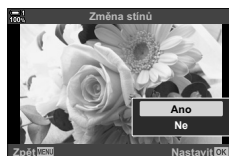









- Možnosti retušování jsou dostupné také v době, kdy je snímek JPEG zobrazený během prohlížení:
Tlačítko \square \rightarrow Zobrazte snímek, který chcete retušovat \rightarrow Stiskem tlačítka **OK** zobrazíte možnosti \rightarrow [Úpravy JPEG]

Překrytí existujících fotografií RAW a vytvoření nového snímku. Překrytí lze až 3 snímky.

Výsledky lze upravovat samostatným nastavením jasu (zisku) u každého snímku.

- Překrytí se uloží ve formátu, na který je aktuálně nastavená kvalita obrazu. Překrytí vytvořená s kvalitou obrazu [RAW] se uloží ve formátu RAW a ve formátu JPEG s použitím volby kvality obrazu vybrané pod položkou [↵-2] (str. 542).
- Překrytí uložená ve formátu RAW lze tedy následně sloučit s jinými snímky RAW a vytvořit překrytí obsahující 4 nebo více snímků.

- 1 Stisknutím tlačítka **MENU** zobrazíte nabídky.
- 2 Označte položku [Upravit] v nabídce prohlížení  a stiskněte tlačítko  na kurzorovém kříží.
- 3 Označte možnost [Sloučení snímků] pomocí tlačítek   a stiskněte tlačítko **OK**.
- 4 Zvolte počet snímků v překrytí a stiskněte tlačítko **OK**.
- 5 Vyberte snímky RAW pomocí kurzorového kříže (   ) a stiskněte tlačítko **OK**.
 - Vybrané snímky jsou označeny symbolem . Chcete-li výběr zrušit, znovu stiskněte tlačítko **OK**.
 - Po zvolení snímků, jejichž počet jste vybrali v bodě 4, se zobrazí okno překrytí.

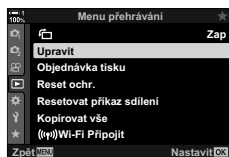

2

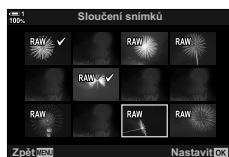
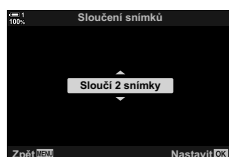

6 Upravte zisk snímků v překrytí.

- Pomocí tlačítek <|> vyberte snímky a tlačítka Δ ∇ nastavte hodnotu.
- Vyberte z hodnot v rozmezí 0,1 až 2,0. Výsledky můžete kontrolovat na displeji.



7 Stisknutím tlačítka **OK** zobrazíte výzvu k potvrzení.

- Označte možnost [Ano] a stiskněte tlačítko **OK**.
- Možnosti překrytí jsou přístupné také v době, kdy je snímek RAW, který chcete začlenit do překrytí, zobrazený během prohlížení:
tlačítko  ➔ Stiskem tlačítka **OK** na kurzorovém kříži zobrazte možnosti ➔ [Sloučení snímků]

Můžete vybrat snímky k tisku a zvolit počet kopií a informace vytištěné na každém snímku. Snímky lze tisknout v tiskárnách, které podporují formát DPOF (Digital Print Order Format). Digitální objednávka tisku se uloží na paměťovou kartu.

Na snímcích lze tisknout následující informace:

Ne	Na výtiscích nebudou žádné informace.
Datum	Na každém výtisku bude datum pořízení snímku.
Čas	Na každém výtisku bude čas pořízení snímku.

■ Přidávání snímků do objednávky tisku

1 Stiskněte tlačítko **OK** během prohlížení a zvolte možnost .

2 Označte položku nebo a stiskněte tlačítko **OK**.

:

- Tlačítka na kurzorovém kříži zobrazte snímek, který chcete přidat do objednávky tisku, a tlačítka zvolte počet výtisků.
- Tímto postupem vyberte další snímky. Výběr ukončíte stiskem tlačítka **OK**.

:

- Označte položku a stiskněte tlačítko **OK**.

3 Označte informace, které chcete přidat na každý snímek, a stiskněte tlačítko **OK**.

- Vybraná volba se použije na všechny snímky v objednávce tisku.

4 Označte možnost [Nastavit] a stiskněte tlačítko **OK**.

- Vybraná nastavení se použijí na aktuální paměťové kartě.
- Fotoaparát nelze použít k úpravě objednávek tisku vytvořených na jiných zařízeních. Vytvořením objednávky tisku se odstraní všechny objednávky tisku vytvořené pomocí jiných zařízení.
- Snímky RAW nelze do objednávky tisku přidat.

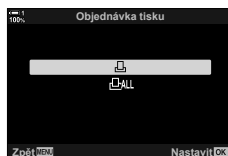

2



■ Odebrání všech nebo vybraných snímků z objednávky tisku

Z objednávky tisku můžete odebrat všechny nebo jen vybrané snímky.



- 1 Stiskněte tlačítko **OK** během prohlížení a zvolte možnost [↵].
- 2 Označte položku [↵] a stiskněte tlačítko **OK**.
 - Chcete-li z objednávky tisku odebrat všechny snímky, vyberte možnost [Reset] a stiskněte tlačítko **OK**. Chcete-li pokračovat, aniž byste z objednávky tisku odebrali všechny snímky, označte možnost [Zachovat] a stiskněte tlačítko **OK**.
 - Z objednávky tisku můžete odebrat všechny snímky označením možnosti [↵VŠE] a výběrem položky [Reset].
- 3 Tlačítka <|> na kurzorovém kříži zobrazte snímek, který chcete odebrat z objednávky.
 - Stiskem tlačítek Δ ∇ nastavte počet výtisků na nulu. Opakováním tohoto postupu odeberte další snímky z objednávky a po dokončení stiskněte tlačítko **OK**.
- 4 Označte informace, které chcete vytisknout na zbývající snímky, a stiskněte tlačítko **OK**.
 - Vybraná nastavení se použijí na všechny zbývající snímky.
 - Vybraná nastavení se použijí na snímky na aktuální paměťové kartě.
- 5 Označte možnost [Nastavit] a stiskněte tlačítko **OK**.

3

Pořizování a přehrávání videosekvencí

Tato kapitola obsahuje informace o použití fotoaparátu k záznamu videa. Rovněž se zabývá funkcemi potřebnými k záznamu videosekvencí a jejich prohlížení ve fotoaparátu.

3-1 Základní nahrávání a přehrávání

Tlačítko  (video) lze použít k základnímu záznamu videosekvencí i v režimech fotografování. Fotoaparát rovněž nabízí vyhrazený režim  (video) pro pokročilé nahrávání videa. Základní operace nahrávání a přehrávání jsou v obou případech stejné.

Úvod do záznamu videa

Videosekvence lze pořizovat ve vyhrazeném režimu fotoaparátu  (video) nebo provádět základní operace nahrávání, aniž byste opustili režim fotografování.

V obou případech lze záběry komponovat v hledáčku nebo na displeji. Displej použijte, pokud chcete ostřit klepnutím na objekt nebo přemísťovat oblast ostření během nahrávání. Videosekvence se nahrávají pomocí tlačítka  (video).

Možnosti a indikátory související s videem lze zobrazit otočením přepínače režimů do polohy  (video).

3

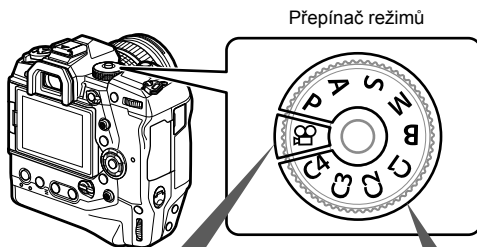

Režim (video)

Vyhrazený režim videosekvencí. Můžete vybírat možnosti, které v režimech fotografování nejsou dostupné nebo jsou odlišné.

Tento režim vyberte, pokud hodláte primárně nahrávat videosekvence.

Fotografické režimy

Videosekvence se nahrávají v režimu Program AE.

Tyto režimy použijte k pořizování videozáznamů během fotografování.

* Některá nastavení jsou stejná jako při fotografování.

Tato kapitola se zaměřuje především na záznam videosekvencí v režimu  (video).

Nahrávání videosekvencí

Držení fotoaparátu

- Dávejte pozor, aby vaše prsty nebo předměty řemínek fotoaparátu nezakrývaly objektiv.

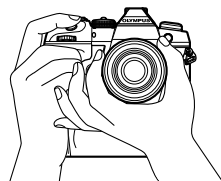

Nahrávání videosekvencí pomocí dotykové obrazovky

Když je přepínač režimů otočený do polohy  (video), na displeji se objeví obrazovka záznamu videosekvencí. Můžete nahrávat video pomocí dotykového ovládání.

- 1 Otočte přepínač režimů do polohy .
 - Zobrazí se informace o záznamu videa.
 - Video lze nahrávat také v režimech **P**, **A**, **S** a **M**. V takovém případě se zobrazují informace o fotografování.

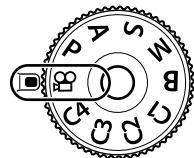

3

- 2 Umístěte rámeček AF na zabíraný objekt.
 - Ve výchozím nastavení je [AF Režim] nastavený na [C-AF] (str. 345) a fotoaparát průběžně přizpůsobuje ostření změnám vzdálenosti od objektu v rámečku AF.



Rámeček AF

- 3 Chcete-li zaostřit na objekt v jiné oblasti snímku, aniž byste měnili kompozici, klepněte na displej.
 - Fotoaparát zaostří na zvolené místo, označené zeleným ohraničením (rámeček AF).
 - Stisknutím a podržením tlačítka **OK** vrátíte oblast AF na střed záběru.
 - Znovu stisknete tlačítko **OK**. Fotoaparát zaostří na vybrané místo a oblast AF zmizí.



Oblast AF

4 Stiskem tlačítka (video) spustíte nahrávání.

- Fotoaparát zahájí záznam a zobrazuje dobu záznamu.
- Během záznamu můžete kdykoli klepnutím na displej posunout zaostření na jiné místo.

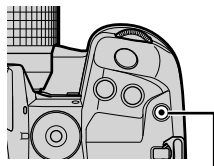



Tlačítko  (video)



Doba záznamu

5 Natáčení ukončíte opětovným stisknutím tlačítka .

- Nedotýkejte se displeje nehty nebo ostrými předměty.
- Dotykové ovládání nemusí fungovat dle očekávání, pokud nosíte rukavice nebo je na displeji nalepená ochranná fólie.
- Rámeček se mění podle možnosti zvolené pro režim oblasti AF. Plochu pokrytou oblastí AF lze zvolit na displeji výběru oblasti AF (str. 352). Rámeček AF se nezobrazuje, pokud je oblast AF nastavená na možnost  (všechny oblasti).
- Dotykové ovládání není v některých situacích dostupné, např.:
 - na obrazovce měření manuálního vyvážení bílé a když se používají tlačítka nebo přepínače fotoaparátu.
- Videosekvence nelze nahrávat:
 - v režimu **B** (bulb) nebo v případě použití intervalového fotografování, korekce lichoběžníku, korekce rybího oka nebo živého ND filtru
- Videosekvence delší než 4 GB se nahrávají do několika souborů (podle podmínek snímání může fotoaparát začít nahrávat do dalšího souboru i před dosažením 4GB limitu). Soubory lze přehrávat jako jednu videosekvenci.  „Přehrávání videosekvencí větších než 4 GB“ (str. 301)
- Obrazové senzory CMOS, použité ve fotoaparátu, vytvářejí tzv. efekt „rolling shutter“, který může způsobit deformaci na snímcích pohybujících se objektů. Tato deformace je fyzikální jev, ke kterému dochází na snímcích rychle se pohybujících objektů, nebo pokud se fotoaparát během snímání pohybuje. Je obzvláště patrný na snímcích pořízených s dlouhou ohniskovou vzdáleností.
- Při delším souvislém používání fotoaparátu vzroste teplota obrazového snímače a ve snímcích se může objevit šum a barevné skvrny. Pokud k tomu dojde, vypněte fotoaparát a počkejte, než se ochladí. Šum a barevné skvrny se mohou objevit zejména při vysokých citlivostech ISO. Jestliže se poté teplota ještě zvýší, fotoaparát se vypne automaticky.
- Fotoaparát nemusí být schopen kompenzovat nadměrné ořřesy.



- Můžete zvolit různé možnosti pro [AF Režim AF] (str. 345).
- Můžete přiblížit oblast AF (str. 364). Pomocí této funkce dosáhnete větší přesnosti při ručním ostření (MF).
- Zobrazení můžete nakonfigurovat, aby se automaticky nepřepínalo z displeje na hledáček.
[Aut. přepínač EVF] (str. 553)
- Dotykové ovládání lze vypnout. [Dotyková obrazovka] (str. 559)

Dálkové fotografování

Dálkové fotografování lze použít, pokud je fotoaparát na stativu nebo v jiných situacích, kdy chcete předejít rozostření snímků způsobenému ovládáním spouště. Můžete použít buď volitelné ovládání na kabelu RM-CB2, nebo pořizovat snímky na dálku prostřednictvím bezdrátového připojení s použitím aplikace pro chytré telefony OI.Share.

■ Použití ovládání na kabelu

Otevřete krytku kontaktu kabelu dálkového ovládání a připojte kabel.

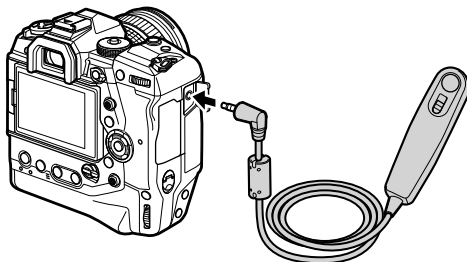

3

- Před použitím ovládání na kabelu pro záznam videa je třeba nastavit položku [Funkce spouště] na hodnotu [REC] (str. 423).

■ Použití aplikace OI.Share



Fotoaparát musí být nakonfigurován na použití s chytrým telefonem. Nejprve nainstalujte do chytrého telefonu aplikaci OI.Share. „6-2 Připojení k chytrým telefonům pomocí Wi-Fi“ (str. 584)

Možnosti dotykové obrazovky

Když je povoleno dotykové ovládání, můžete klepnutím na objekt na displeji zaostřit nebo umístit či přiblížit oblast AF.

1 Klepnutím na položku  na displeji vyberte možnost.

- Vybraná možnost se změní po každém klepnutí na .

	Dotykové ovládání je vypnuto.
	Klepnutím umístíte cíl AF a zaostřete. Pomocí prstů můžete změnit velikost nebo umístění rámečku AF. Chcete-li nahrávat, stiskněte tlačítko  (video).

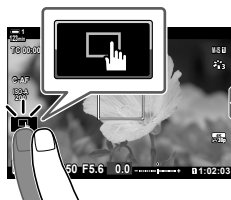

Přiblížení při ostření





1 Klepněte na fotografovaný objekt.

- Zobrazí se oblast AF.
- Upravte velikost oblasti pomocí posuvníku.
- Chcete-li oblast skrýt, klepněte na .

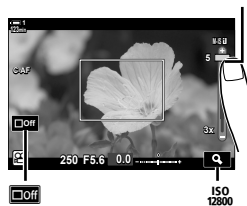
Posuvník







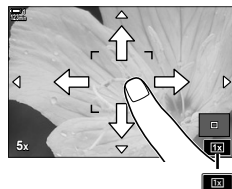

2 Po úpravě velikosti oblasti pomocí posuvníku klepněte na  a oblast se přiblíží.

- Když je přiblížení aktivní, můžete posouváním prstu pohybovat obrazem.
- Pro opuštění přiblížení klepněte na .



- Dotykové ovládání není v některých situacích dostupné, např.:
na obrazovce měření manuálního vyvážení bílé a když se používají tlačítka nebo přepínače fotoaparátu.





- Dotykové ovládání lze vypnout.  [Dotyková obrazovka] (str. 559)
- Přiblížení při ostření lze přiřadit ovládacímu prvku fotoaparátu. Přidejte funkci  požadovanému ovládacímu prvku pomocí položky  Tlač./přepínač/páčka >  Funkce tlačítka] (str. 417) v nabídce videa . Ve výchozím nastavení je přiřazena tlačítku  (náhled).

Použití hledáčku

Přiložením oka k hledáčku dojde k jeho zapnutí a vypnutí displeje.

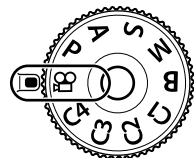
- 1 Otočte přepínač režimů do polohy .
 - Zobrazí se informace o záznamu videa.
 - Video lze nahrávat také v režimech **P**, **A**, **S** a **M**. V takovém případě se zobrazují informace o fotografování.



- 2 Umístěte rámeček AF na zabíraný objekt.
 - Fotoaparát automaticky zaostří na objekt v rámečku AF. Ve výchozím stavu je položka  Režim AF nastavená na možnost [C-AF] (str. 345) a fotoaparát průběžně přizpůsobuje zaostření změnám vzdálenosti od objektu v rámečku AF.



Rámeček AF

- 3 Stiskem tlačítka  (video) spusťte nahrávání.
 - Fotoaparát zahájí záznam a zobrazuje dobu záznamu.

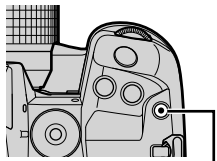



Tlačítko  (video)



Doba záznamu

- 4 Natáčení ukončíte opětovným stisknutím tlačítka .







- Oblast AF lze umístit pomocí víceúčelového voliče.  [Bod cíle AF] (str. 352)
- Oblast AF lze přemístit pomocí dotykového ovládání displeje, když komponujete záběr.  [TI. zaostř. oblasti AF] (str. 486)

Přehrávání videosekvencí

Videosekvence uložené na paměťových kartách můžete přehrávat.

1 Stiskněte tlačítko .

- Zobrazí se poslední pořízený snímek (prohlížení po jednotlivých snímcích).
- K prohlížení dalších snímků použijte víceúčelový volič () , přední přepínač () nebo tlačítka   na kurzorovém kříži.
- Pro návrat na obrazovku snímání namáčkněte tlačítko spouště.



Přehrávání jednoho snímku (video)



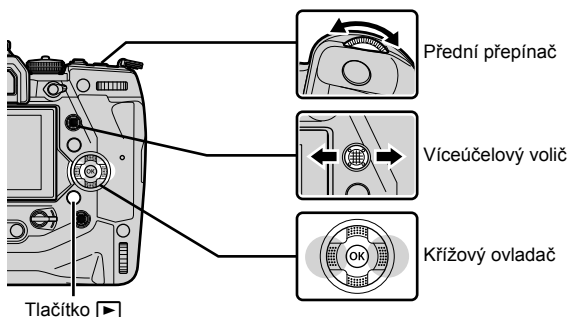

Zobrazení předchozího snímku   Zobrazení dalšího snímku

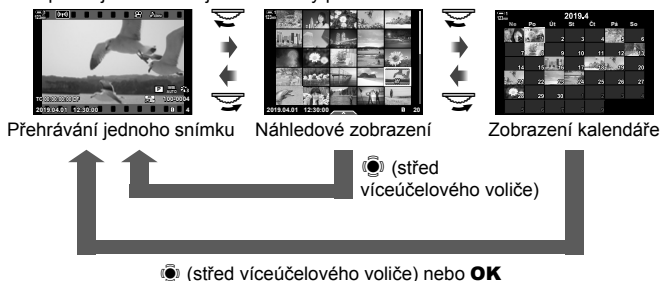

2 Otáčením zadního přepínače () můžete přepínat mezi obrazovkami přehrávání.

- K dispozici jsou následující obrazovky prohlížení:



- Pro návrat k prohlížení jednotlivých snímků z náhledového zobrazení stiskněte víceúčelový volič.
- Pro návrat k prohlížení jednotlivých snímků z kalendářového zobrazení stiskněte tlačítko **OK**.
- Počet snímků v náhledovém zobrazení lze nastavit pomocí položky /Info nast.] (str. 515) >  Nast.] v nabídce  Uživatelské menu .

- 3** Zobrate videosekvenci a stiskněte tlačítko **OK**.
- Zobrazí se možnosti přehrávání videa.
 - Pokud videosekvence přesáhne velikost 4 GB, zobrazí se seznam možností.
 „Přehrávání videosekvencí větších než 4 GB“ (str. 301)

- 4** Označte položku [Přehr. video] a stiskněte tlačítko **OK**.
- Spustí se přehrávání.
 - Pomocí tlačítek <◀▶> můžete rychle posouvat zpět nebo vpřed. Chcete-li přehrávání pozastavit, znovu stiskněte tlačítko **OK**. Když je přehrávání pozastaveno, můžete se stiskem tlačítka Δ vrátit na první snímek nebo tlačítkem ∇ přeskočit na poslední snímek. Tlačítka <◀▶> nebo předním přepínačem (⏪) můžete krokovat o snímek zpět nebo vpřed. Přehrávání ukončíte stiskem tlačítka **MENU**.



Hlasitost přehrávání

Pro nastavení hlasitosti přehrávání videa.



- 1** Stiskem tlačítka  zobrazte snímek.
- 2** Stiskněte tlačítka Δ nebo ∇ na kurzorovém kříži.
- Tlačítko Δ: zvýšení hlasitosti.
 - Tlačítko ∇: snížení hlasitosti.



3

Přehrávání videosekvencí větších než 4 GB

Dlouhé videosekvence mohou překročit velikost 4 GB. Videa větší než 4 GB se zaznamenají do více souborů. Soubory lze přehrávat jako jednu videosekvenci.

- 1** Stiskněte tlačítko .
- Zobrazí se poslední pořízený snímek.
- 2** Zobrazte dlouhou videosekvenci, kterou chcete přehrát, a stiskněte tlačítko **OK**.
- Zobrazí se následující možnosti.
- | | |
|--|------------------------------------|
| [Přehrávat od začátku]: | Přehraje se celá videosekvence. |
| [Přehr. video]: | Přehraje se pouze aktuální soubor. |
| [Odstranit celé  <td>Odstraní se celá videosekvence.</td> | Odstraní se celá videosekvence. |
| [Smazat]: | Odstraní se pouze aktuální soubor. |



Výběr paměťové karty

Když jsou vloženy dvě paměťové karty, můžete přepínat sloty, aniž byste opustili přehrávání.

1 Stiskněte tlačítko .

- Zobrazí se poslední pořízený snímek.



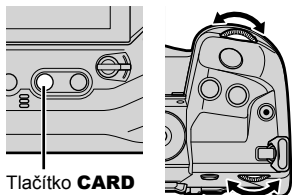

2 Držte tlačítko **CARD** (výběr karty) a otáčením předním či zadním přepínačem zvolte slot karty; poté tlačítko **CARD** uvolněte.



- Číslo aktuálně vybraného slotu je zobrazeno na obrazovce prohlížení.



Aktuální slot



- Sloty lze přepínat také tlačítkem . Stiskněte tlačítko  a otáčením předním nebo zadním přepínačem zvolte slot během přehrávání.

Přehrávání pomocí dotykového ovládání

Videosekvence lze přehrávat také pomocí dotykového ovládání.

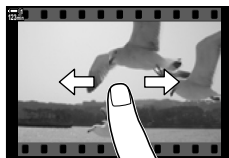
- 1 Stiskem tlačítka  zobrazíte snímky.
- 2 Klepněte na displej a posouvejte prstem doleva nebo doprava.
 - Přejetím prstem doleva zobrazíte další snímek, přejetím doprava zobrazíte předchozí snímek.



- 3 Klepněte na displej.
 - Zobrazí se dotyková nabídka. Klepnutím na  zobrazíte miniatury. Pro návrat na prohlížení jednotlivých snímků klepněte na .



- 4 Stiskem tlačítka **OK** zobrazíte možnosti videa.
 - Označte položku [Přehr. video] pomocí tlačítek Δ ∇ na kurzorovém kříži a stiskněte tlačítko **OK**. Spustí se přehrávání videa.



3

3-2 Nastavení snímání

Fototaparát nabízí mnoho funkcí souvisejících se záznamem videa. Nastavení lze upravovat kterýmkoli z následujících způsobů; zvolte způsob dle podmínek snímání a podle toho, jak často nastavení používáte.

Přímá tlačítka	Expoziční kompenzace, vyvážení bílé a další často používaná nastavení jsou přiřazena tlačítkům. Jejich stisknutí umožňuje přímý přístup k nastavení.
LV super ovládací panel	Tento panel obsahuje nastavení snímání. Označte nastavení na panelu a zvolte možnosti. Uvedena jsou rovněž aktuální nastavení.
Živé ovládání	Stejně jako super ovládací panel, i živé ovládání nabízí nastavení snímání. Živé ovládání použijte k úpravě nastavení, když se na displeji zobrazuje náhled snímaného objektu.
Nabídky	Nabídky umožňují přístup k nastavením, která nejsou přístupná jinými způsoby, nebo pro přizpůsobení ovládání fotoaparátu pro usnadnění jeho používání. Nabídky rovněž obsahují položky související s provozem fotoaparátu a jeho ovládacími prvky.

Přímá tlačítka

Často používané funkce jsou přiřazeny tlačítkům, přepínačům a dalším ovládacím prvkům fotoaparátu. Tyto ovládací prvky jsou označovány jako „přímá tlačítka“. Zahmuty jsou níže uvedené ovládací prvky, které lze použít k základnímu nastavení snímání.

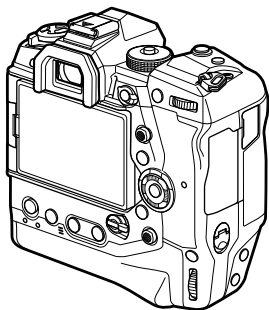

Přímé tlačítko	Přiřazená funkce
Tlačítko (tlačítko manuálního vyvážení bílé)	Zvýraznění zaostření
Tlačítko (náhled)	Zoom
Tlačítko Fn	[] (Výběr oblasti AF)
Tlačítko AEL/AFL	AEL/AFL
Křížový ovladač	[] (Výběr oblasti AF)
Tlačítko ±	Expoziční kompenzace
Tlačítko ISO	Citlivost ISO
Tlačítko WB	Vyvážení bílé
Tlačítko AF	AF / Režim měření
Tlačítko (LV)	Výběr zobrazení (displej/hledáček)
Tlačítko	Záznam videosekvencí

3

- 1 Stiskněte požadované tlačítko.
 - Fotoaparát zobrazí možnosti pro zvolenou funkci.













Možnosti

- 2 Otáčením předního nebo zadního přepínače vyberte požadovanou možnost.
 - V některých případech lze zobrazit další možnosti stiskem tlačítka **INFO**.

Často používaná nastavení jsou přístupná pomocí dotykového ovládání. To zabrání zaznamenání zvuku tlačítek do nahrávaného videa. Ve výchozím kartu se zobrazí záložka tichého ovládání, když zvolíte režim  (video); pokud tomu tak není, lze ji zobrazit pomocí nabídek. K dispozici jsou následující ovládací prvky:



Záložka tichého ovládání

 (elektronický transfokátor)	Přiblížení a oddálení na objektivě s elektronickým transfokátorem.
 (hlasitost sluchátek)	Úprava hlasitosti při použití sluchátek.
 (hlasitost nahrávání)	Výběr hlasitosti nahrávání.
SS (expoziční doba)	Úprava expoziční doby, pokud je položka  Režim] nastavená na možnost S (AE s prioritou času) nebo M (ruční) (str. 332).
FNr (clona)	Úprava clony, pokud je položka  Režim] nastavená na možnost A (AE s prioritou clony) nebo M (ruční) (str. 332).
 (expoziční kompenzace)	Úprava expoziční kompenzace. Pokud je položka  Režim] nastavená na možnost M (str. 369), expoziční kompenzace je k dispozici, jestliže je citlivost  ISO] nastavená na [AUTO] (str. 332).
ISO  citlivost ISO)	Úprava citlivosti  ISO] (str. 332). Tato volba je dostupná, pokud je položka  Režim] nastavená na možnost M (str. 369).

- Tiché ovládání není dostupné během záznamu vysokorychlostního videa (str. 339).

■ Použití tichého ovládání

Použití tichého ovládání umožňuje zabránit tomu, aby se do videosekvencí nahrály zvuky tlačítek, a pomáhá omezit rozostření způsobené ořesý fotoaparátu.





- 1 Klepněte na záložku tichého ovládání na displeji.
 - Zobrazí se tiché ovládání.
 - Chcete-li tiché ovládání skrýt, znovu klepněte na záložku tichého ovládání.



Záložka tichého ovládání

- 2 Klepněte na požadovaný ovládací prvek.
 - Zobrazí se možnosti.



- 3 Zvolte možnost.
 - Možnost lze zvolit klepnutím na    .
 - Pro návrat na záložku tichého režimu a výběr jiného ovládacího prvku klepněte na .
 - Pokud po dobu 8 sekund neprovedete žádnou operaci, vybere se označená možnost automaticky.
- 4 Klepnutím na záložku tichého ovládání skryjete tiché ovládání.
 - Záložka tichého ovládání se zavře.

■ Zobrazení záložky tichého ovládání

Záložku tichého ovládání lze skrýt nebo zobrazit pomocí nabídky. Když záložka není zobrazená, lze ji zobrazit pomocí nabídky.

- 1 Stisknutím tlačítka **MENU** zobrazíte nabídky.
- 2 Označte záložku  (nabídka videa) pomocí tlačítek Δ ∇ na kurzorovém křížiči a stiskněte tlačítko \triangleright .

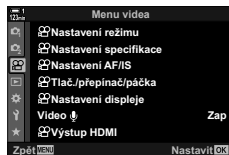

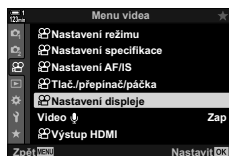

- 3 Označte položku [ Nastavení displeje] pomocí tlačítek Δ ∇ a stiskněte tlačítko \triangleright .

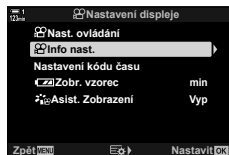

- 4 Označte položku [ Info nast.] pomocí tlačítek Δ ∇ a stiskněte tlačítko \triangleright , poté označte položku [Vlastní nast.1] nebo [Vlastní nast.2] a stiskněte tlačítko \triangleright .

- Zobrazí se seznam dostupných indikátorů snímání.







- 5 Označte položku [Tichý  provoz] pomocí tlačítek Δ ∇ a stiskněte tlačítko **OK**.
- Vybrané možnosti jsou označeny symbolem . Zrušení výběru provedete opětovným stiskem tlačítka **OK**.



- 6 Pro opuštění nabídek opakovaně stiskněte tlačítko **MENU**.
- Záložka tichého ovládání se objeví na obrazovce snímání v režimu  (video).
 - Pokud se tiché ovládání nezobrazí, opakovaně stiskněte tlačítko **INFO**, dokud se neobjeví.





Záložka tichého ovládání

- Položka [Vlastní nast.2] je implicitně skrytá. Lze ji zobrazit pomocí položky [ Nastavení displeje] > [ Info nast.] v  nabídce videa.  [ Info nast.] (str. 429)

LV super ovládací panel

Přístup k nastavení snímání je možný prostřednictvím seznamu zobrazeného na LV super ovládacím panelu. Rovněž můžete zkontrolovat aktuální nastavení. Panel obsahuje nastavení jak pro fotografování, tak pro záznam videa.

- Nastavení uvedená v režimech fotografování se liší od nastavení v režimu  (video).
 „Nastavení dostupná na super ovládacím panelu / LV super ovládacím panelu“ (str. 65)



- 1 Zvolte režim  a stiskněte tlačítko **OK**.
 - Zobrazí se LV super ovládací panel.

Kurzor



3

- 2 Otáčením zadního přepínače nebo klepnutím vyberte nastavení na displeji.
 - Vybrané nastavení se označí.
 - Nastavení lze označit také víceúčelovým voličem nebo kurzorovým křížem ($\triangle \nabla \triangleleft \triangleright$).



- 3 Otáčením předního přepínače změňte označené nastavení.

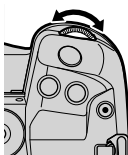

- 4 Namáčknutím tlačítka spouště přijmete aktuální nastavení a opustíte LV super ovládací panel.

■ Další možnosti

Stisknutím tlačítka **OK** v druhém kroku zobrazíte možnosti pro označené nastavení. V některých případech lze zobrazit další možnosti stiskem tlačítka **INFO**.

Tlačítko **INFO**

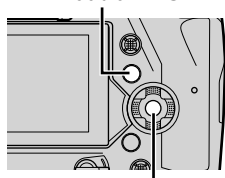

Tlačítko **OK**



- Místo tlačítka **OK** lze použít dotykové ovládání. Dvojitým lehkým klepnutím na požadované nastavení zobrazíte možnosti.

■ Nastavení dostupná na LV super ovládacím panelu

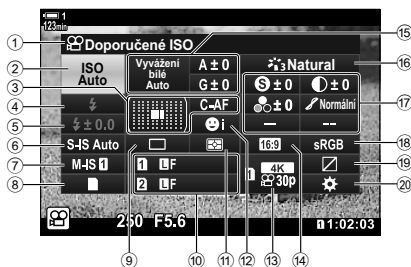

- | | |
|---|---|
| ① Aktuálně zvolená možnost | ⑬ Režim snímkustr. 388 |
| ② Citlivost ISOstr. 369 | ⑭ Ostroststr. 396 |
| ③ Režim AFstr. 345 | ⑮ Kontraststr. 397 |
| Režim oblasti AFstr. 120, 349 | ⑯ Saturacestr. 398 |
| ④ Režim blesku * ¹ | Tónová gradacestr. 399 |
| ⑤ Kompenzace blesku * ¹str. 176 | Barevný filtrstr. 400 |
| ⑥ stabilizace obrazu * ¹str. 176 | Odstínstr. 401 |
| ⑦ stabilizace obrazustr. 376 | ⑰ Efektstr. 402 |
| ⑧ možnosti ukládání (slot pro ukládání)str. 316, 319 | ⑱ Barva * ³str. 407 |
| ⑨ Režim spouště (sekvenční snímání / samospoušť) * ¹ | ⑳ Barva/živé * ⁴str. 405 |
| ⑩ kvalita obrazu * ¹str. 78 | Efekt * ⁵str. 407 |
| ⑪ Režim měřenístr. 367 | ⑱ Barevný prostor |
| ⑫ priorita obličjestr. 360 | ⑲ Kontrola přeexp. a podexp.str. 403 |
| ⑬ kvalita obrazustr. 321, 339 | ⑳ Přiřazení ovládacích prvkůstr. 417 |
| ⑭ Poměr stran | |
| ⑮ vyvážení bíléstr. 380 | |
| úpravy vyvážení bíléstr. 384 | |
| barevná teplota * ²str. 380 | |

*¹ Pouze pro fotografování. Viz „2 Pořizování a prohlížení fotografií“ (str. 51).

*² Zobrazí se, pokud je pod položkou vyvážení bílé nastavena možnost CWB (vlastní vyvážení bílé).

*³ Zobrazí se, pokud je vybraná možnost „Částečná barva“.

*⁴ Zobrazí se, pokud je vybraná možnost „Úpravy barev“.

*⁵ Zobrazí se, pokud je vybraný umělecký filtr.

- Následující nastavení nelze upravovat v režimu (video):
režim spouště, měření, režim blesku, kompenzace blesku, poměr stran a barevný prostor.

Použití živého ovládání

Živé ovládání slouží k prohlížení a změnám nastavení během živého náhledu. Vliv vybraných nastavení lze zobrazit v náhledu na displeji. Ve vychozím nastavení je živé ovládání přístupné pomocí LV super ovládacího panelu. Pokud není živé ovládání přístupné, jeho zobrazení lze povolit v nabídce.

1 Zvolte režim a stiskněte tlačítko **OK**.

- Zobrazí se LV super ovládací panel.



2 Stiskněte tlačítko **INFO**.

- Zobrazí se živé ovládání.

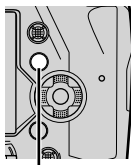

Tlačítko **INFO**



Živé ovládání

3 Označte nastavení pomocí tlačítek Δ ∇ na kurzorovém kříží, poté označte položku tlačítky \triangleleft \triangleright a vyberte ji stiskem tlačítka **OK**.

- Nastavení lze upravit také pomocí přepínačů. Zadním přepínačem označte nastavení a předním zvolte možnost.
- Pokud po dobu přibližně 8 sekund neprovedete žádnou operaci, vybere se označená položka automaticky.
- Živé ovládání se zobrazí při dalším stisknutí tlačítka **OK**.

■ Zobrazení živého ovládání

Pokud se živé ovládání nezobrazí po stisknutí tlačítka **INFO** na LV super ovládacím panelu, jeho zobrazení lze povolit v nabídce.

1 Stisknutím tlačítka **MENU** zobrazíte nabídky.

2 Označte záložku (nabídka videa) pomocí tlačítek Δ ∇ na kurzorovém kříží a stiskněte tlačítko **OK**.

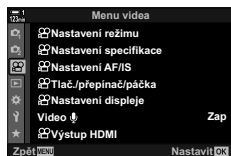

- 3 Označte položku [📷 Nastavení displeje] pomocí tlačítek Δ ∇ a stiskněte tlačítko \triangleright .

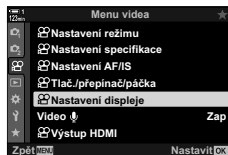

- 4 Označte položku [📷 Nast. ovládání] pomocí tlačítek Δ ∇ a stiskněte tlačítko \triangleright , poté označte možnost [Ovládání] a znovu stiskněte tlačítko **OK**.

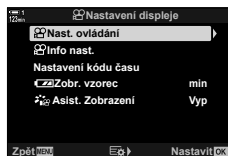

- Vedle položky [Ovládání] se objeví zaškrtnutí (✔).
- Pokud chcete nabídky opustit, několikrát stiskněte tlačítko **MENU** nebo namáčkněte tlačítko spouště.

■ Dostupné funkce živého ovládání

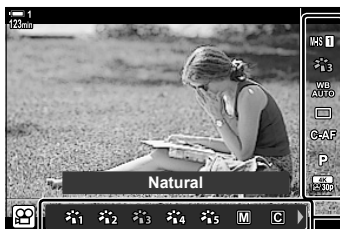

📷 stabilizace obrazu	str. 376
📷 Obrazový režim	str. 388
📷 vyvážení bílé	str. 380
Režim spouště (sekvenční snímání / samospoušť)*	str. 151
📷 kvalita obrazu	str. 321, 339

📷 režim (režim expozice videa)	str. 332
📷 režim AF	str. 345
📷 citlivost ISO	str. 369
☉ priorita obličje	str. 360
🔊 zvuk videa	str. 413

* Pouze pro fotografování. Není k dispozici v režimu videa.

Použití nabídek

Položky neuvedené na ovládacích panelech najdete v nabídkách, včetně položek pro úpravu nastavení snímání a prohlížení a přizpůsobení fotoaparátu pro snadné použití.

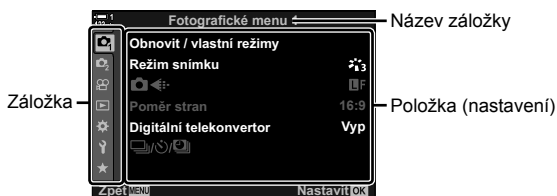

Záložka	Název záložky	Popis
	Fotografické menu 1 *1	Položky související s fotografováním. Příprava fotoaparátu k fotografování nebo přístup k základním nastavením fotografování.
	Fotografické menu 2 *1	Položky související s fotografováním. Úprava pokročilých nastavení fotografování.
	Menu Video	Položky související se záznamem videa. Úprava základních a uživatelských nastavení.
	Menu prohlížení	Položky související s prohlížením a retušováním.
	Uživatelské menu	Položky pro přizpůsobení fotoaparátu.
	Menu nastavení	Položky pro nastavení hodin, výběr jazyka a podobně.
	Moje nabídka *2	Přizpůsobitelná nabídka obsahující pouze vámi vybrané položky. „Vytvoření přizpůsobené nabídky (Moje nabídka)“ (str. 477)

*1 Nabídky Fotografické menu 1 a Fotografické menu 2 slouží pro fotografování. Viz „2 Pořizování a prohlížení fotografií“ (str. 51).

*2 „Moje nabídka“ neobsahuje po dodání žádné položky. Položku „Moje nabídka“ použijte k uložení a uspořádání často používaných položek z jiných nabídek. Položky k přidání do oblasti „Moje nabídka“ vyberte z nabídek fotoaparátu (str. 477).

1 Stisknutím tlačítka **MENU** zobrazíte nabídky.

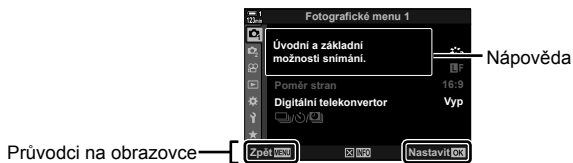

Stiskem tlačítka **MENU** se vrátíte na předchozí obrazovku

Stiskem tlačítka **OK** vyberte označenou položku

- Nápvěda se zobrazuje asi 2 sekundy po označení položky. Stiskem tlačítka **INFO** zobrazíte nebo skryjete nápvědu.

2 Označte záložku pomocí tlačítek Δ ∇ na kurzorovém kříži a stiskněte tlačítko **OK**.

- Výběrem záložky \star Uživatelské menu zobrazíte skupinové záložky. Označte skupinovou záložku tlačítky Δ ∇ a vyberte ji tlačítkem **OK**.



Skupinové záložky

3 Označte položku pomocí tlačítek Δ ∇ a stiskem tlačítka **OK** zobrazte možnosti.



4 Označte možnosti pomocí tlačítek Δ ∇ a tlačítkem **OK** proveďte výběr.

- Pro opuštění nabídek opakovaně stiskněte tlačítko **MENU**.
- V závislosti na stavu a nastavení fotoaparátu nemusí být některé položky dostupné. Nedostupné položky jsou zobrazeny šedě a nelze je vybrat.
- V nabídkách se lze kromě kurzorového kříže pohybovat také pomocí víceúčelového voliče nebo předního či zadního přepínače.

3-3 Nastavení související s kartou

Tato část popisuje nastavení související s paměťovými kartami. V režimu videa lze vybrat kartu pro ukládání videosekvencí. Rovněž lze vybrat složku pro ukládání videosekvencí.

Informace o paměťových kartách vhodných k záznamu videa viz „Paměťové karty“ (str. 37).

3

Výběre karty pro videosekvence

(Úložný slot )

Vyberte paměťovou kartu použitou k ukládání videosekvencí, pokud jsou vloženy dvě paměťové karty.

- Toto nastavení je přístupné následujícími způsoby:
 - LV super ovládací panel
 - Nabídky (str. 317)

■ Přístup pomocí LV super ovládacího panelu

- 1 Označte položku [Uložit nastavení ] na LV super ovládacím panelu a stiskněte tlačítko **OK**.



 Nastavení ukládání

- 2 Označte možnost [Úložný slot] pomocí tlačítek Δ ∇ na kurzorovém kříži a stiskněte tlačítko \triangleright .

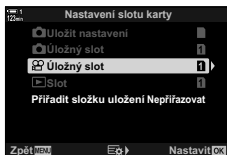

- 3 Označte možnost pomocí zadního přepínače nebo tlačítka Δ ∇ .
[1]: Videosekvence se zaznamenávají na kartu ve slotu 1.
[2]: Videosekvence se zaznamenávají na kartu ve slotu 2.

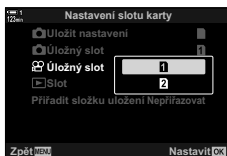

- 4 Stiskem tlačítka **OK** vyberte označenou možnost.
- 5 Chcete-li menu opustit, stiskněte opakovaně tlačítko **MENU**.

■ Přístup z nabídky



Vyberte nastavení pomocí položky [Nastavení slotu karty] (str. 547) > [Úložný slot] v nabídce \star Uživatelské menu **H1**.

Tlačítko **MENU** \Rightarrow záložka \star (uživatelské menu) \Rightarrow záložka **H1** \Rightarrow [Nastavení slotu karty] \Rightarrow [Úložný slot] \Rightarrow Stiskem tlačítka \triangleright na kurzorovém kříži zobrazte možnosti \Rightarrow Pomocí tlačítek Δ ∇ zvolte možnost

Výběr slotu pro ukládání

Pokud jsou vloženy dvě paměťové karty, kartu použitou pro ukládání nových snímků lze zvolit pomocí tlačítka **CARD** (výběr karty).

1 Stiskněte tlačítko **CARD**.

- V režimu  (video) zobrazí fotoaparát možnosti položky  Úložný slot.

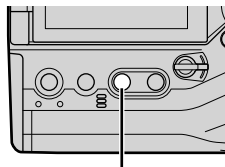

Tlačítko **CARD**

2 Otáčením předním nebo zadním přepínačem vyberte požadovaný slot.

- [1]: Snímky se ukládají na kartu ve slotu 1.
- [2]: Snímky se ukládají na kartu ve slotu 2.

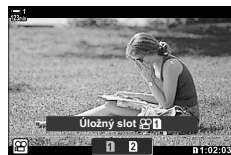

3 Opusťte obrazovku stisknutím tlačítka **OK**.

- Zobrazí se ikona vybrané karty.



Slot pro ukládání

Výběr složky pro ukládání

(Přiřadit složku uložení)

Vyberte složku, do které se budou ukládat následující snímky. Tato volba je k dispozici i v případě, že je vložena jen jedna paměťová karta.

- Toto nastavení je přístupné následujícími způsoby:
 - LV super ovládací panel
 - Nabídky (str. 320)

Nová složka	Vytvořte novou složku jako cílovou pro další pořízené snímky.
Existující složka	Vyberte existující složku.

- Novou složku nelze vytvořit, pokud na jedné z karet již existuje složka stejného názvu.

■ Přístup pomocí LV super ovládacího panelu

1 Označte položku [Uložit nastavení OK.

- Zobrazí se možnosti [Nastavení slotu karty].



 Nastavení ukládání

2 Označte položku [Přiřadit složku uložení] pomocí tlačítek Δ ∇ na kurzorovém kříži a stiskněte tlačítko Δ .

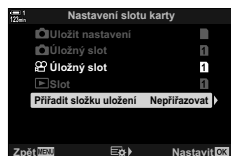

3 Označte možnost [Přiřadit] pomocí tlačítek Δ ∇ a stiskněte tlačítko **OK**.

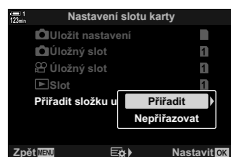

3

4 Označte možnost pomocí tlačítek Δ ∇ .

[Nová složka]: Vyberte číslo požadované složky a stiskněte tlačítko **OK**.

[Existující složka]: Označte existující složku tlačítky Δ ∇ na kurzorovém kříži a stiskněte tlačítko **OK**. Fotoaparát zobrazí první dvě fotografie a poslední fotografii ve vybrané složce.

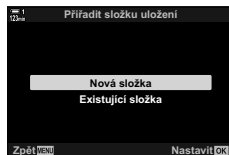

5 Stiskem tlačítka **OK** vyberte označenou možnost.

6 Pro opuštění nabídek opakovaně stiskněte tlačítko **MENU**.

■ Přístup z nabídky

Vyberte nastavení pomocí položky [Nastavení slotu karty] (str. 547) > [Přiřadit složku uložení] v nabídce **Uživatelské menu** **U1**.

Tlačítko **MENU** ➔ záložka **U** (uživatelské menu) ➔ záložka **U1** ➔ [Nastavení slotu karty] ➔ [Přiřadit složku uložení] ➔ Stiskem tlačítka \triangleright na kurzorovém kříži zobrazte možnosti ➔ Pomocí tlačítek Δ ∇ zvolte možnost

3-4 Nastavení souborů videa

Zvolte velikost snímku a snímkovou frekvenci, kterou se videa nahrávají. Fotoaparátu umožňuje uložit více uživatelem zvolených kombinací velikosti snímku a snímkové frekvence k rychlému vyvolání pomocí LV super ovládacího panelu nebo živého ovládání. Fotoaparát rovněž zaznamenává časové kódy, které lze použít např. při střihu videa.

3

Velikost snímku, snímková frekvence a komprese



Zvolte možnosti kvality obrazu dostupné pro záznam videa. Při výběru zohledněte, jak bude video použito: např. zda je hodláte zpracovat na počítači nebo zda je určeno k odeslání na web. Fotoaparát dokáže uložit více kombinací velikosti snímku, snímkové frekvence a komprese, ze kterých můžete vybírat dle svých potřeb. K dispozici jsou rovněž zpomalené a vysokorychlostní video.

☞ „Záznam zpomalených nebo zrychlených videosekvencí (Zpomalené a zrychlené videosekvence)“ (str. 342) a „Záznam vysokorychlostního videa (☞⏪)“ (str. 339)

- Toto nastavení je přístupné následujícími způsoby:
 - LV super ovládací panel (str. 323)
 - Živé ovládání (str. 323)
 - Nabídky (str. 323)

Možnost	Popis
Nastavení 1, 2, 3 nebo 4	Zvolte nastavení velikosti snímku, snímkové frekvence a komprese.
Vlastní	Zvolte nastavení velikosti snímku, snímkové frekvence a komprese a možnosti zpomaleného/zrychleného pohybu.
Vysokorychlostní	Zvolte snímkovou frekvenci.

- Videosekvence se ukládají ve formátu MPEG-4 AVC/H.264.





Ikona kvality videa

Změny nastavení indikuje ikona , viz níže.

Velikost snímku		
FHD	Full HD* ¹	1920 × 1080
HD	HD* ¹	1280 × 720
4K	4K* ¹	3840 × 2160
C4K	4K Digital Cinema* ¹	4096 × 2160

Komprese / datový tok		
A-I	All Intra* ²	<ul style="list-style-type: none">Není k dispozici, pokud je položka [Rozlišení videa] nastavena na [4K] nebo [C4K].
SF	Nejvyšší	
F	Vysoká	
N	Normální	

sn./s		
60p	60p: 59,94 sn./s	<ul style="list-style-type: none">Rychlosti [60p] a [50p] nejsou k dispozici, pokud:<ul style="list-style-type: none">je [Rozlišení videa] nastaveno na [FHD] a datový tok je nastavený na [A-I]je [Rozlišení videa] nastaveno na [4K] nebo [C4K]Nastavení [Rozlišení videa] na [C4K] nastaví položku [sn./s] pevně na [24p].
50p	50p: 50,00 sn./s	
30p	30p: 29,97 sn./s	
25p	25p: 25,00 sn./s	
24p	24p: 23,98 sn./s 24p: 24,00 sn./s (C4K)	

Typ videa	
	Nastavení 1, 2, 3 nebo 4: Uložení až čtyř kombinací velikosti snímku, snímkové frekvence a komprese k pozdějšímu použití.
	Vlastní: Zvolte velikost snímku 4K nebo 4K Digital Cinema. Rovněž můžete pořizovat zrychlené nebo zpomalené videosekvence (str. 342).
—	Vysokorychlostní video  „Natáčení vysokorychlostního videa ()“ (str. 339)

*1 Videosekvence se ukládají ve formátu MPEG-4 AVC/H.264. Jednotlivé soubory videa mohou mít velikost až 4 GB. Souvislý záznam nemůže být delší než 29 minut.

*2 Videosekvence v režimu „All-Intra“ nepoužívají rozdílovou kompresi mezi snímky. To je výhodné z hlediska střihu, ale zvyšuje se tím velikost souboru.

- V závislosti na použité kartě může záznam skončit ještě před dosažením maximální délky.
- Výběr datového toku nemusí být při některých nastaveních k dispozici.
- Videosekvence se nahrávají v poměru stran 16:9. Videosekvence C4K se nahrávají v poměru stran 17:9.

■ Přístup pomocí LV super ovládacího panelu

1 Označte položku [] na LV super ovládacím panelu a stiskněte tlačítko **OK**.

- Zobrazí se možnosti kvality videa.



📷 kvalita obrazu

2 Zvolte možnost kvality videa pomocí předního ovladače.

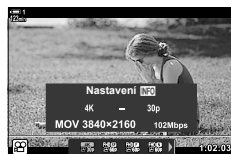

- Nastavení vybraného režimu můžete změnit. Stiskem tlačítka **INFO** umístíte kurzor na nabídku nastavení. Označte nastavení pomocí tlačítek <> na kurzorovém kříží a tlačítky Δ ∇ vyberte hodnoty.

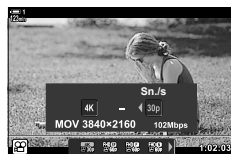

3

■ Přístup z nabídky

Nastavení kvality videa je přístupné také pomocí nabídek. Zvolte nastavení pomocí položky [] v 📷 nabídce videa.

Tlačítko **MENU** ➔ Záložka 📷 (video) ➔ [Nastavení specifikace] ➔ [] ➔ Stiskem tlačítka \triangleright na kurzorovém kříží zobrazíte možnosti

■ Přístup pomocí živého ovládání

Tlačítko **OK** ➔ [] ➔ Tlačítky <> na kurzorovém kříží zvolte možnost

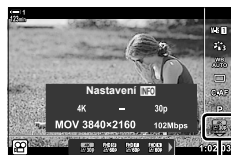

📷 kvalita obrazu

Upravte nastavení kódů času. Kódy času slouží k synchronizaci obrazu a zvuku během střihu a pod. Vyberte z následujících možností.

Režim kódu času	<p>Zvolte možnost záznamu kódů času. Kódy času použijte, pokud je vyžadováno přesné časování.</p> <p>[Vynech.snímku]: Kódy času vynechaných snímků. Kód času je upraven pro kompenzaci odchylek od doby záznamu.</p> <p>[Bez vynech.]: Časové kódy bez vynechaných snímků. Kód času není upraven pro kompenzaci odchylek od doby záznamu.</p>
Počítání	<p>Zvolte, jak se inkrementuje čas.</p> <p>[Běh záznamu]: Čas přibývá pouze během záznamu.</p> <p>[Volný běh]: Čas přibývá neustále, včetně doby, kdy záznam neprobíhá nebo je fotoaparát vypnutý.</p>
Počáteční čas	<p>Zvolte počáteční kód času.</p> <p>[Reset]: Resetuje kód času na 00:00:00</p> <p>[Aktuální čas]: Nastaví kód času na aktuální čas, snímek 00.</p> <p>[Ruční vložení]: Ruční zadání kódu času.</p>

3

- 1 Stisknutím tlačítka **MENU** zobrazíte nabídky.
- 2 Označte položku [🔧 Nastavení displeje] v 📺 nabídce videa a stiskněte tlačítko ▶ na kurzorovém kříží.
- 3 Označte možnost [Nastavení kódu času] pomocí tlačítek ▲ ▼ a stiskněte tlačítko ▶.
- 4 Označte možnost pomocí tlačítek ▲ ▼ a stiskněte tlačítko ▶.

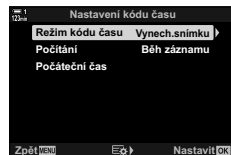
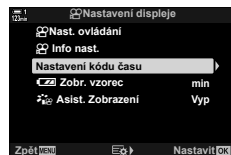
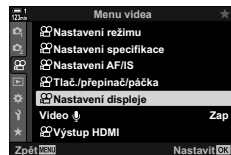

5 Označte možnost pomocí tlačítek Δ ∇ a stiskněte tlačítko **OK**.

- Pokud jste zvolili [Počáteční čas], vyberte z možností [Reset], [Ruční vložení], and [Aktuální čas] a stiskněte tlačítko **OK**. Pokud jste zvolili [Ruční vložení], nastavte hodnotu pomocí kurzorového kříže.

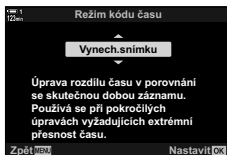

6 Pro opuštění nabídek opakovaně stiskněte tlačítko **MENU**.

3-5 Zobrazení v hledáčku a na displeji

Fotoaparát používá oční senzor pro automatické přepínání mezi displejem a hledáčkem. Živý náhled na displeji a hledáček rovněž zobrazují informace o nastavení fotoaparátu. K dispozici jsou možnosti pro ovládání přepínání zobrazení a výběr zobrazených informací.

Komponování videosekvencí na displeji



Displej



Přiložte oko
k hledáčku



Komponování videosekvencí v hledáčku

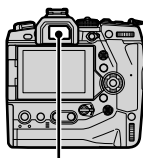

Hledáček



Živý náhled na displeji při fotografování



Hledáček se zapne po přiložení oka.
Displej se po zapnutí hledáčku vypne.

- Přepínání zobrazení a možnosti zobrazení v hledáčku jsou dostupné v nabídkách.
[Aut. přepínač EVF] (str. 553), [Styl EVF] (str. 554)

Výběr zobrazených informací

Zvolte indikátory zobrazené na obrazovce snímání.

1 Opakovaně stiskněte tlačítko **INFO**.

- Zobrazené informace se změní při každém stisku tlačítka **INFO**.

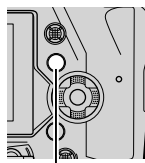
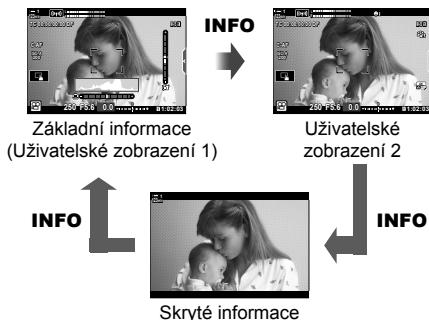

Tlačítko **INFO**

- Ve výchozím nastavení zobrazují základní informace indikátory vybrané pro režim Uživatelské zobrazení 1. Uživatelské zobrazení 2 je skryté. Tato nastavení lze změnit pomocí nabídek. Můžete zobrazit také údaje z GPS a dalších senzorů. Použijte položku [☰ Nastavení displeje] > [☰ Info nast.] (str. 429).
- Při výběru zobrazených informací můžete také podržet tlačítko **INFO** a otáčet předním či zadním přepínačem. Zobrazení lze přepínat oběma směry.

Histogramy

Histogramy graficky znázorňují distribuci jasu v obraze. Vodorovná osa znázorňuje jas, svislá počet pixelů. Během fotografování se pixely světlejší než horní limit zobrazují červeně a pixely tmavší než dolní limit modře.

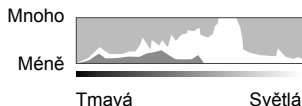

Vodováha

Vodováha zobrazuje náklon fotoaparátu. Svislý sloupeček ukazuje sklon vpřed/vzad, vodorovný sloupeček ukazuje boční náklon. Vodováha slouží pouze jako vodítko.

Výběr možností zobrazení (Aut. přepínač EVF)

Vyberte, jak fotoaparát vybírá informace použité pro živý náhled.

- Toto nastavení je přístupné následujícími způsoby:
 - Tlačítko 
 - Nabídky

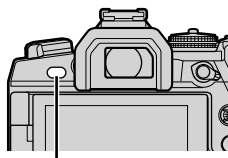

■ Použití tlačítka (LV)

- 1 Stiskněte a podržte tlačítko .
 - Zobrazí se nabídka [Aut. přepínač EVF].



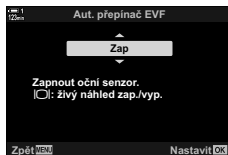

Tlačítko 











- 2 Označte možnost pomocí tlačítek   na kurzorovém kříži a stiskněte tlačítko **OK**.
[Zap]: Zobrazení se přepne na hledáček, pokud k hledáčku přiložíte oko, a na displej, pokud oko oddálíte.
[Vyp]: Stiskem tlačítka  lze přepínat mezi displejem a hledáčkem.

■ Přístup z nabídky

Upravte nastavení pomocí položky [Aut. přepínač EVF] (str. 553) v nabídce







 Uživatelské menu .

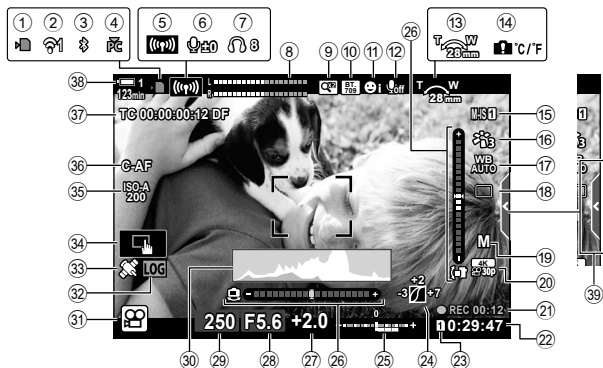



Tlačítko **MENU**  záložka  (uživatelské menu)  záložka   [Aut. přepínač EVF]
 Stiskem tlačítka  na kurzorovém kříži zobrazíte možnosti a pomocí tlačítek   zvolíte možnost

Obrazovka snímání

Když je fotoaparát v režimu  (video), zobrazují se následující indikátory. Zobrazené indikátory lze vybírat v nabídkách.



- | | | | |
|---|--|----|--|
| ① | Indikátor přístupu k paměťové kartěstr. 37 | ②① | Kvalita obrazustr. 321 |
| ② | Stav připojení k bezdrátové sítistr. 584, 600 | ②① | Uplynulý čas (zobrazeno během natáčení).....str. 295 |
| ③ | Aktivní připojení Bluetooth [®]str. 586 | ②② | Dostupný čas.....str. 655 |
| ④ | Aktivní připojení k počítačistr. 600 | ②③ |  slot pro ukládání.....str. 316 |
| ⑤ | Připojení k bezdrátové sítistr. 592, 596, 597 | ②④ | Kontrola přeexp. a podexp.str. 403 |
| ⑥ | Hlasitost záznamu zvuku*1.....str. 424 | ②⑤ | Expoziční kompenzace.....str. 367 |
| ⑦ | Hlasitost sluchátek *1.....str. 424 | ②⑥ | Vodováha.....str. 327 |
| ⑧ | Ukazatel hlasitosti záznamu zvuku ... str. 413 | ②⑦ | Hodnota expoziční kompenzace ...str. 367 |
| ⑨ | Digitální telekonvertor.....str. 411 | ②⑧ | Hodnota clony.....str. 334–338 |
| ⑩ |  asistent zobrazenístr. 395 | ②⑨ | Expoziční doba.....str. 334–338 |
| ⑪ | Priorita obličeje.....str. 360 | ③① | Histogramstr. 327 |
| ⑫ | Záznam zvuku do videa.....str. 413 | ③② | Režim snímání.....str. 93–110 |
| ⑬ | Směr transfokátoru / ohnisková vzdálenost | ③③ | Stav protokolu.....str. 571 |
| ⑭ | Upozornění při vnitřním přehřátí....str. 639 | ③④ | Stav GPS.....str. 570 |
| ⑮ |  stabilizace obrazustr. 376 | ③⑤ | Dotykové ovládánístr. 298 |
| ⑯ | Režim snímku.....str. 388 | ③⑥ |  citlivost ISOstr. 369 |
| ⑰ |  vyvážení bíléstr. 380 | ③⑦ |  režim AFstr. 345 |
| ⑱ | Režim spouště (pouze jeden snímek)*2 | ③⑧ | Kód času.....str. 324 |
| ⑲ | Režim  (režim expozice videa)... str. 332 | ③⑨ | Stav baterie.....str. 44 |
| | | ⑳ | Záložka tichého ovládánístr. 306 |

*1 Zobrazí se během nastavení položek  VOL] a  VOL].  „Dotykové ovládání (Tiché ovládání)“ (str. 306) a  Funkce přepínače“ (str. 424)

*2 Výběr režimu spouště není v režimu videa k dispozici.

Hledáček (záznam videosekvencí)

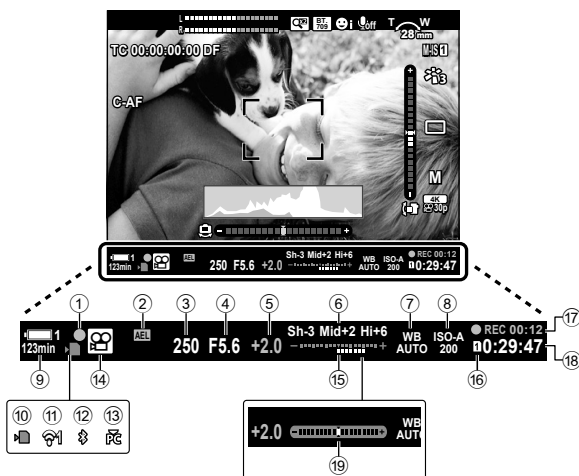

- Toto je výchozí styl zobrazení ([Styl 2]). Styl zobrazení lze zvolit pomocí nabídky **Uživatelské menu** **[M]** > [Styl EVF] (str. 554). Chcete-li zobrazit stejné informace jako na displeji, zvolte pod položkou [Styl EVF] možnost [Styl 3].

- | | |
|---|--|
| ① Indikátor zaostřenístr. 345 | ⑫ Aktivní připojení Bluetooth ®str. 586 |
| ② Zámek expozice.....str. 373 | ⑬ Aktivní připojení k počítačistr. 600 |
| ③ Expoziční dobastr. 334–338 | ⑭ Režim snímání.....str. 294 |
| ④ Hodnota clonystr. 334–338 | ⑮ Expoziční kompenzace.....str. 367 |
| ⑤ Hodnota expoziční kompenzace ...str. 367 | ⑯ Uplynulý čas (zobrazeno během natáčení).....str. 295 |
| ⑥ Kontrola přeexp. a podexp.str. 403 | ⑰ Dostupný časstr. 655 |
| ⑦ vyvážení bíléstr. 380 | ⑱ Vodováha *str. 556 |
| ⑧ citlivost ISOstr. 369 | |
| ⑨ Stav baterie / číslo slotu baterie.....str. 44 | |
| ⑩ Indikátor přístupu k paměťové kartěstr. 37 | |
| ⑪ Stav připojení k bezdrátové sítistr. 584, 600 | |

* Zobrazí se při namáčknutí tlačítka spouště. [Vodov. namáčk.] (str. 556)

Obnoví fotoaparát do výchozího továrního nastavení. Můžete zvolit obnovení téměř všech nastavení nebo pouze těch, která se přímo týkají fotografování.

- Tato volba se vztahuje jak k režimu fotografování, tak k režimu videa.

- 1 Stisknutím tlačítka **MENU** zobrazíte nabídky.
- 2 V nabídce Fotografické menu 1 označte položku [Obnovit / vlastní režimy] a stiskněte tlačítko **▷** na kurzorovém kříží.



- 3 Označte možnost [Reset] pomocí tlačítek **△ ▽** a stiskněte tlačítko **▷**.

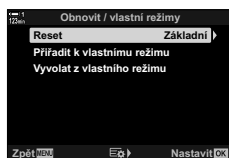

- 4 Označte možnost pomocí tlačítek **△ ▽**.
 [Plný]: Obnoví veškerá nastavení s několika výjimkami, jako jsou hodiny a jazyk.
 [Základní]: Obnoví pouze nastavení fotografování.



- 5 Stiskem tlačítka **OK** vyberte označenou možnost.
 - Zobrazí se nabídka [Obnovit / vlastní režimy].
- 6 Stiskněte tlačítko **OK** v nabídce [Obnovit / vlastní režimy].
 - Zobrazí se nabídka [Reset].
- 7 Označte možnost [Ano] pomocí tlačítek **△ ▽** a stiskněte tlačítko **OK**.
 - Nastavení budou obnovena.

3-6 Možnosti záznamu videa

Upravte expoziční dobu a clonu dle snímaného objektu. Můžete využít hloubky záběru a pohybového rozostření stejně jako v případě fotografování. Snadné je také nahrávání zpomalených a zrychlených videosekvencí a záznam při velmi vysoké snímkové frekvenci, poskytující výjimečně čisté zpomalené přehrávání.

3

Výběr expozičního režimu

 Režim)

Nastavte clonu a expoziční dobu dle svého uměleckého záměru. Vybraná nastavení se projeví pouze v případě otočení přepínače režimů do polohy . Videosekvence pořízené v režimech fotografování se nahrávají v režimu Program AE.

- Toto nastavení je přístupné následujícími způsoby:
 - Nabídky (str. 333)
 - Živé ovládání (str. 333)
- Další informace viz níže uvedená čísla stránek.

P Program AE (str. 334)	Fotoaparát ovládá clonu a expoziční dobu.
A AE s prioritou clony (str. 335)	Clonu lze použít k ovládání hloubky ostrosti.
S AE s prioritou času (str. 336)	Upravte expoziční dobu podle pohybu objektu a snímkové frekvence videa.
M Ruční expozice (str. 337)	Volné nastavení clony i expoziční doby.

■ Přístup z nabídky

- 1 Stisknutím tlačítka **MENU** zobrazíte nabídky.
- 2 Označte položku [📷 Nastavení režimu] v [📷 nabídce videa a stiskněte tlačítko ▷ na kurzorovém kříži.
- 3 Označte položku [📷 Režim] (režim expozice videa) pomocí tlačítek △ ▽ a stiskněte tlačítko ▷.
 - Zobrazí se možnosti položky [📷 Režim].
- 4 Označte požadovaný režim pomocí tlačítek △ ▽ a stiskněte tlačítko **OK**.
 - Zobrazí se nabídka videa.
- 5 Pro opuštění nabídek opakovaně stiskněte tlačítko **MENU**.

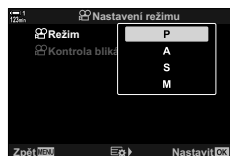
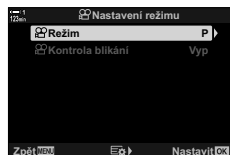
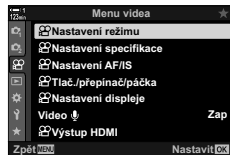

■ Přístup pomocí živého ovládání

Expoziční režim pro video lze zvolit také pomocí živého ovládání.

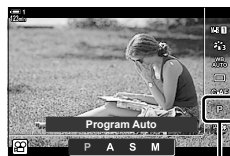

[📷] Režim

Tlačítko **OK** ➔ [📷 Režim] (režim expozice videa) ➔ Stiskem tlačítek <|> na kurzorovém kříži zvolte možnost

Automatické nastavení clony a expoziční doby

(P: Program AE)

Fotoaparát zvolí optimální clonu a expoziční dobu dle jasů objektu. Tuto volbu lze kombinovat s expoziční kompenzací.





- 1 Zaostřete a zkontrolujte zobrazení.
 - Zobrazuje se expoziční doba a clona zvolená fotoaparátem.
- 2 Nahrávejte video.







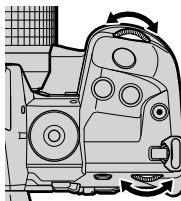

Expoziční doba

■ Úprava nastavení v režimu P

Přední a zadní přepínač lze využít pro expoziční kompenzaci.  „Nastavení expozice (expoziční kompenzace)“ (str. 367)

- Pro expoziční kompenzaci lze použít také tlačítko . Podržte tlačítko  a otáčejte předním nebo zadním přepínačem. Expoziční kompenzaci lze nastavit také stiskem tlačítka  a použitím tlačítek  na kurzorovém kříži.



- Můžete zvolit funkce prováděné předním a zadním přepínačem.   nabídka videa >  Funkce přepínače] (str. 424)
- Páčkou **Fn** lze zaměnit funkce předního a zadního přepínače. Páče lze přiřadit také jiné funkce.   nabídka videa >  Funkce Fn páčky] (str. 426)

3

V tomto režimu volíte clonu (číslo f) a fotoaparát automaticky nastavení expoziční dobu pro optimální expozici dle jasů objektu. Nižší hodnoty clony (větší otvory clony) zmenšují hloubku oblasti, která zůstává zaostřená (hloubku ostrosti) a rozostřují pozadí. Vyšší hodnoty clony (menší otvor clony) zvyšují hloubku oblasti, která je před a za fotografovaným objektem zaostřená.

Nižší hodnoty clony...

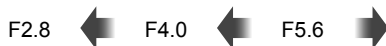

...zmenšují hloubku ostrosti a zvyšují rozostření.

Vyšší hodnoty clony...



...zvyšují hloubku ostrosti.

1 Zvolte clonu.

- Ve výchozím nastavení se clona vybírá otáčením zadního přepínače.
- Expoziční doba automaticky zvolená fotoaparátem se zobrazí na displeji.
- Můžete upravit expoziční kompenzaci (str. 367). Ve výchozím stavu lze expoziční kompenzaci nastavit pomocí předního přepínače.



Expoziční doba

režim

2 Nahrávejte video.

■ Úprava nastavení v režimu A

Ke změně následujících nastavení použijte přední a zadní přepínač.

Přední přepínač: Expoziční kompenzace (str. 367)

Zadní přepínač: Clona

- Expoziční kompenzaci lze upravit také pomocí tlačítka . Stiskněte tlačítko a otáčejte předním nebo zadním přepínačem. Expoziční kompenzaci lze nastavit také stiskem tlačítka a použitím tlačítek na kurzorovém kříži.
- Můžete zvolit funkce prováděné předním a zadním přepínačem. nabídka videa > Funkce přepínače] (str. 424)
- Páčkou **Fn** lze zaměnit funkce předního a zadního přepínače. Páčka lze přiřadit také jiné funkce. nabídka videa > Funkce Fn páčky] (str. 426)

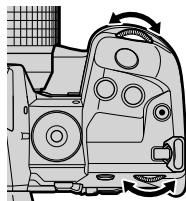

Výběr expoziční doby (S: Priorita času AE)

V tomto režimu můžete zvolit expoziční dobu a fotoaparát automaticky nastaví clonu pro optimální expozici dle jasů objektu. Zvolte expoziční dobu podle pohybu objektu a snímkové frekvence videa. Pokud se pohyb objektu zdá být trhaný, plynulejšího pohybu dosáhnete výběrem delší expoziční doby.

Kratší expoziční doby...

Delší expoziční doby...

24 ← 30 ← 60 → 125 → 250 ||| → 32 000

1 Zvolte expoziční dobu.

- Ve výchozím nastavení se expoziční dobu nastavuje otáčením zadního přepínače. Zvolte expoziční dobu v rozmezí 1/24–1/32 000 s.
- Clona automaticky zvolená fotoaparátem se zobrazí na displeji.
- Můžete upravit expoziční kompenzaci (str. 367). Ve výchozím stavu lze expoziční kompenzaci nastavit pomocí předního přepínače.



Clona
Expoziční doba

režim

2 Nahrávejte video.

- Nejkratší dostupná expoziční doba se liší dle snímkové frekvence vybrané pod kvalitou obrazu videa.

3

■ Úprava nastavení v režimu S

Ke změně následujících nastavení použijte přední a zadní přepínač.

Přední přepínač: Expoziční kompenzace (str. 367)

Zadní přepínač: Expoziční doba

- Expoziční kompenzaci lze upravit také pomocí tlačítka . Stiskněte tlačítko a otáčejte předním nebo zadním přepínačem. Expoziční kompenzaci lze nastavit také stiskem tlačítka a použitím tlačítek <|> na kurzorovém kříži.
- Můžete zvolit funkce prováděné předním a zadním přepínačem. nabídka videa > Funkce přepínače] (str. 424)
- Páčkou **Fn** lze zaměnit funkce předního a zadního přepínače. Páčka lze přiřadit také jiné funkce. nabídka videa > Funkce Fn páčky] (str. 426)
- V závislosti na vybrané expoziční době můžete na displeji pozorovat proužky způsobené blikáním zářivek nebo LED světelných zdrojů. Fotoaparát lze nakonfigurovat, aby potlačil vliv blikání během živého náhledu nebo záznamu videa. [Redukce blikání] (str. 190), [Kontrola blikání] (str. 374)

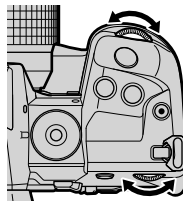

Výběr clony a expoziční doby (M: ruční expozice)

V tomto režimu můžete zvolit hodnotu clony i expoziční dobu. Snímání s pevnou clonou a expoziční dobou způsobí, že jakékoli změny jasu objektu nebo záběru budou ihned patrné.

1 Nastavte clonu a expoziční dobu.

- Ve výchozím nastavení se clona nastavuje předním přepínačem a expoziční doba zadním přepínačem.
- Zvolte expoziční dobu v rozmezí 1/24–1/32 000 s. Hodnoty ISO 200–6400 jsou dostupné prostřednictvím voleb ručního ovládání citlivosti [ISO].
- Displej znázorňuje rozdíl mezi expozicí s vybranou clonou a expoziční dobou a optimální expozicí změřenou fotoaparátem. Pokud rozdíl překročí ± 3 EV, displej bliká.



Rozdíl oproti optimální expozici

režim

2 Nahrávejte video.

- Pokud se pohyb objektu zdá být trhaný, plynulejšího pohybu dosáhnete výběrem delší expoziční doby.
- Nejkratší dostupná expoziční doba se liší dle snímkové frekvence vybrané pod kvalitou obrazu videa.

■ Úprava nastavení v režimu M

Ke změně následujících nastavení použijte přední a zadní přepínač.

Přední přepínač: Clona

Zadní přepínač: Expoziční doba

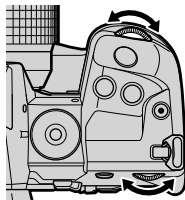



- Můžete zvolit funkce prováděné předním a zadním přepínačem. [Video] nabídka videa > [Funkce přepínače] (str. 424)
- Páčkou **Fn** lze zaměnit funkce předního a zadního přepínače. Páčka lze přiřadit také jiné funkce. [Video] nabídka videa > [Funkce Fn páčky] (str. 426)

■ Použití expoziční kompenzace v režimu M

V režimu **M** je k dispozici expoziční kompenzace, pokud je pod položkou [ISO] vybrána možnost [AUTO]. Protože se expoziční kompenzace provádí nastavením citlivosti ISO, expozici lze upravit beze změny expoziční doby nebo clony.

☞ „Nastavení citlivosti ISO (ISO)“ (str. 369)

Pokud je položka [ISO-Auto] nastavená na možnost [Zap], položku [ISO] lze nastavit na [AUTO]. ☞ [ISO-Auto] (str. 372)

- Expoziční kompenzaci lze upravit pomocí tlačítka . Podržte tlačítko  a otáčejte předním nebo zadním přepínačem.
- Expoziční kompenzace je zahrnuta v odchylce od optimální expozice zobrazené indikátorem expozice na displeji.



Expoziční kompenzace

Odchylka od optimální expozice
(zahrnuje expoziční kompenzaci)

- V závislosti na vybrané expoziční době můžete na displeji pozorovat proužky způsobené blikáním zářivek nebo LED světelných zdrojů. Fotoaparát lze nakonfigurovat, aby potlačil vliv blikání během živého náhledu nebo záznamu videa. ☞ [Redukce blikání] (str. 190), [Kontrola blikání] (str. 374)

Natáčení vysokorychlostních videosekvencí



Natáčení videa s vysokou snímkovou frekvencí. Videosekvence lze natáčet rychlostí 120 sn./s a přehrávat rychlostí 60 sn./s. Prodloužení přehrávání na dvojnásobek doby záznamu (k čemuž dochází, když je vybraná snímková frekvence přehrávání 60p) vám umožní sledovat zpomalené pohyby, které by ve skutečnosti trvaly jen okamžik.

Možnost vysokorychlostních videosekvencí lze zahrnout do nabídky kvality obrazu videa. Výběrem snímkové frekvence přehrávání určujete koeficient rychlosti přehrávání.

Změny nastavení se projevují na ikoně kvality videa následujícím způsobem.

FHD HS 60p	Velikost snímku	FHD Full HD (1920 × 1080)
	Typ videa	HS Vysokorychlostní (120 sn./s)
	Snímková frekvence přehrávání	60p 60p: 59,94 sn./s se přehrává rychlostí 0,5× 50p 50p: 50,00 sn./s se přehrává rychlostí 0,42× 30p 30p: 29,97 sn./s; se přehrává rychlostí 0,25× 25p 25p: 25,00 sn./s se přehrává rychlostí 0,21× 24p 24p: 23,98 sn./s se přehrává rychlostí 0,2×

3

- Toto nastavení je přístupné následujícími způsoby:
 - LV super ovládací panel
 - Živé ovládání (str. 341)
 - Nabídka (str. 341)

■ Přístup pomocí LV super ovládacího panelu

- 1 Označte položku  na LV super ovládacím panelu a stiskněte tlačítko **OK**.
 - Zobrazí se možnosti kvality videa.



 kvalita obrazu

2 Označte **FHD HS 60p** (Vysokorychlostní video) pomocí předního přepínače.

- Chcete-li použít aktuálně vybraná nastavení pro vysokorychlostní záznam videa, stiskněte tlačítko **OK**. Fotoaparát opustí nabídku s aktuálně zvolenými možnostmi.

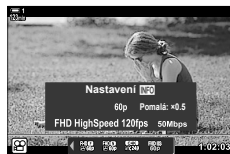

3 Pokud chcete aktuální nastavení upravit, stiskněte v bodě 2 tlačítko **INFO**.

- Tím umístíte kurzor do seznamu možností vysokorychlostního videa.

4 Zvolte snímkovou frekvenci přehrávání.

- Pomocí tlačítek Δ ∇ na kurzorovém kříži označte požadovanou snímkovou frekvenci přehrávání.

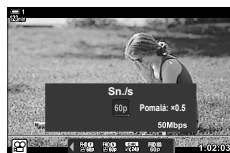

5 Stiskem tlačítka **OK** vyberte označenou možnost a opusťte nabídku.

- Zaostření, expozice a vyvážení bílé se během záznamu uzamknou.
- Zvuk se nenahrává.
- Úhel záběru se mírně zmenší.
- Clonu, expoziční dobu, expoziční kompenzaci a citlivost ISO nelze měnit během záznamu.
- Kódy času nelze nahrávat ani zobrazit.
- Pokud dojde ke úpravě přiblížení během záznamu, může se změnit jas.
- Filmování se ukončí, když velikost souboru videa dosáhne 4 GB.
- Vysokorychlostní záznam videa není k dispozici, když je fotoaparát připojený k zařízení HDMI.
- Funkce [Stab. obrazu] > [M-IS] není k dispozici.
- Režim [Video] nelze použít.
- Režimy snímku [i-Enhance], [e-Portrét] a umělecké filtry nejsou k dispozici.
- [Gradace] je pevně nastavena na možnost [Normální gradace].
- Vysokorychlostní záznam videa není k dispozici během dálkového fotografování, pokud je fotoaparát připojený k chytrému telefonu.

■ Přístup z nabídky

Vysokorychlostní záznam videa je dostupný také pomocí nabídek. Zvolte nastavení pomocí položky [📺⏪] v 📺 nabídce videa.

Tlačítko **MENU** ➔ Záložka 📺 (video) ➔ [Nastavení specifikace 📺] ➔ [📺⏪] ➔ Stiskem tlačítka ▶ na kurzorovém kříži zobrazíte možnosti

■ Přístup pomocí živého ovládání

Tlačítko **OK** ➔ [📺⏪] ➔ Stiskem tlačítek <▶ na kurzorovém kříži zobrazíte možnosti

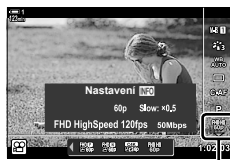

📺 kvalita obrazu

Záznam zpomaleného nebo zrychleného videa (Zpomalené a zrychlené videosekvence)

Záznam zpomalených nebo zrychlených videosekvencí. V případě zpomalených videosekvencí zvolte rychlost záznamu vyšší, než je rychlost přehrávání, v případě zrychlených videosekvencí zvolte rychlost záznamu nižší, než je rychlost přehrávání.

Funkce zpomaleného a zrychleného záznamu jsou k dispozici jako vlastní možnosti kvality obrazu videa.

Změny nastavení se projevují na ikoně kvality videa následujícím způsobem.

	Velikost snímku		
	FHD	Full HD	1920 × 1080
	HD	HD	1280 × 720
	4K	4K	3840 × 2160
	C4K	4K Digital Cinema	4096 × 2160
	Komprese / datový tok		
	A-I	All Intra	
	SF	Nejvyšší	
	F	Vysoká	
	N	Normální	
sn./s			
60p	60p: 59,94 sn./s		
50p	50p: 50,00 sn./s		
30p	30p: 29,97 sn./s		
25p	25p: 25,00 sn./s		
24p	24p: 23,98 sn./s 24p: 24,00 sn./s (C4K)		
Typ videa			
	Vlastní		
Zrychlený/zpomalený pohyb *			
×0,96 nebo méně	Zpomalený pohyb		
Vyp	Normální rychlost přehrávání		
×1,04 nebo více	Zrychlený pohyb		

* Ikona neindikuje vybranou možnost.

- Toto nastavení je přístupné následujícími způsoby:
 - LV super ovládací panel (str. 343)
 - Nabídky (str. 344)
 - Živé ovládání (str. 344)

■ Přístup pomocí LV super ovládacího panelu

- 1 Označte položku [🔍←] na LV super ovládacím panelu a stiskněte tlačítko **OK**.

- Zobrazí se možnosti kvality videa.



🔍 kvalita obrazu

- 2 Označte položku [🔍] (vlastní) pomocí předního přepínače a stiskněte tlačítko **INFO**.

- Zobrazí se možnosti a kurzor se umístí do seznamu možností.

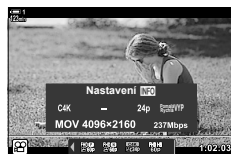

- 3 Vyberte položky pomocí tlačítek <|> na kurzorovém kříži a tlačítka Δ ▽ zvolte nastavení.

- Dostupné možnosti pro [Pomalé/rychlé přehr.] se liší dle nastavení velikosti snímku a snímkové frekvence. V případě režimů [C4K] a [4K] jsou k dispozici pouze zrychlené videosekvence.

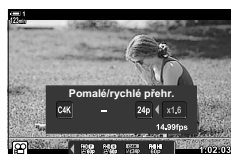

- 4 Stiskem tlačítka **OK** uložíte změny a ukončíte úpravy.

- Zvuk se nenahrává.
- Umělecké filtry jsou vypnuty.
- V závislosti na nastavení položky [🔍←] nemusí být zpomalený a/nebo zrychlený záznam k dispozici.
- Expoziční doba omezena na hodnoty ne delší než 1/24 sekundy. Nejdélší dostupná expoziční doba se mění dle nastavení položky [sn./s].

3

■ Přístup pomocí živého ovládání

Tlačítko **OK** → [👤⏪] → Vyberte možnost 📺 (vlastní)
→ Stiskněte tlačítko **INFO**, vyberte [Pomalé/rychlé přehr.]
a zvolte požadovaná nastavení



📺 kvalita obrazu

■ Přístup z nabídky

Záznam zpomalených a zrychlených videosekvencí je přístupný také pomocí nabídek. Zvolte nastavení pomocí položky [👤⏪] v 📺 nabídce videa.

Tlačítko **MENU** → záložka 📺 (video) → [👤 Nastavení specifikace] → [👤⏪] → Stiskněte tlačítko ▷ na kurzorovém kříži → Označte položku 📺 (vlastní) a stiskněte tlačítko ▷
→ Pomocí tlačítek △ ▽ <▷ zvolte nastavení

3-7 Ostření

Ostření lze upravovat automaticky (automatické ostření) nebo ručně (ruční ostření).

Automatické ostření nabízí možnosti pro ostření na vybrané body nebo pro sledování pohybujícího se objektu. Nastavení lze přizpůsobit objektu a podmínkám snímání, což vám umožňuje zaznamenat širší škálu objektů. Tato část popisuje dostupná nastavení a možnosti jejich kombinování pro maximální využití možností automatického ostření.

Režim ostření

Režim AF

Vyberte režim ostření pro automatické nebo ruční ostření.

- Toto nastavení je přístupné následujícími způsoby:
 - Tlačítko **AF**  (str. 347)
 - Živé ovládání (str. 348)
 - LV super ovládací panel (str. 347)
 - Nabídky (str. 348)

Jednotlivý AF (S-AF **MF** a S-AF)

Použijte pro fotografie objektů, které jsou statické nebo se nepohybují směrem od či k fotoaparátu. Fotoaparát jednou zaostří při každém namáčknutí spouště.

- Když fotoaparát zaostří, zobrazí se indikátor zaostření a aktivní oblast AF. Tyto indikátory se nezobrazují v průběhu záznamu.

Indikátor zaostření



Oblast AF

- Po zaostření v režimu [S-AF **MF**] můžete upravit zaostření ručně otáčením ostřicím prstencem.



Ostřicí prstěncem

Kontinuální AF (C-AF)

Udržuje zaostření objektů, jejichž vzdálenost od fotoaparátu se průběžně mění. Fotoaparát ostří průběžně před záznamem a během něj.

Ruční ostření (MF)

Slouží k ručnímu zaostření.

- Zaostření provedete otáčením ostřicím prstencem.
- Pokud je objektiv vybavený západkou MF, můžete otáčet ostřicím prstencem bez ohledu na to, jaký režim ostření je ve fotoaparátu zvolený.  „Západka MF objektivu (Západka ručního ostření)“ (str. 355)



Ostřicí prsteneček

Sledování AF (C-AF+TR)

Udržuje zaostření na konkrétním objektu, přičemž zachovává zhruba stejnou kompozici. Sledování zahájíte klepnutím na objekt na displeji.

- Sledování započte se začátkem záznamu.
- V průběhu sledování se zobrazuje oblast AF. Oblast zčervená, pokud již fotoaparát nedokáže objekt sledovat.





Zobrazení oblasti v průběhu sledování.

Nastavené MF (PreMF)



Možnost [PreMF] vyberte, pokud chcete zaostřit na předem nastavenou vzdálenost.

 „Zaostření na předem nastavenou vzdálenost (Nastavené MF)“ (str. 357)



- Výchozí chování oblasti AF je popsané. Její chování lze změnit v uživatelském menu.  [Ukazatel zóny AF] (str. 486)
- Můžete fotoaparát nakonfigurovat, aby automaticky přiblížil oblast ostření, když otočíte ostřicím prstencem, nebo aby zvýrazňoval zaostřené obrysy.  [Asistent MF] (str. 495)
- Následující nastavení ostření lze vyvolat současně pomocí páčky **Fn**. Pozicím 1 a 2 lze přiřadit samostatná nastavení. Pomocí této možnosti lze rychle upravit nastavení dle podmínek fotografování.

[Režim AF], [Režim cíle AF] (str. 349) a [Bod cíle AF] (str. 352)

Páčka **Fn** lze konfigurovat pomocí položky  Funkce Fn páčky] (str. 426) v  nabídce videa.

■ Přístup prostřednictvím tlačítka AF

1 Stiskněte tlačítko **AF** .

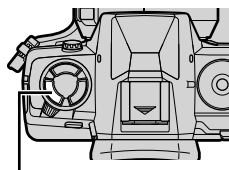

Tlačítko **AF** 

- Zobrazí se mžnosti [ Režim AF].



Možnosti [ Režim AF]

2 Otočte zadním přepínačem.

- Zadním přepínačem lze otáčet také při stisknutém tlačítku.

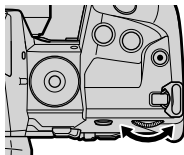

3

3 Namáčknutím tlačítka spouště opustíte displej snímání.

■ Přístup pomocí LV super ovládacího panelu

Když je přepínač režimů otočený do polohy , nastavení ostření lze upravit také na LV super ovládacím panelu.



 režim AF

Stiskněte tlačítko **OK** ➔ [ Režim AF] ➔ Otáčením předním přepínačem zvolte možnost

■ Přístup pomocí živého ovládání



Když je přepínač režimů otočený do polohy  (video), nastavení ostření lze upravit také pomocí živého ovládání.





Označte položku [ Režim AF] v živém ovládání a pomocí tlačítek <|> na kurzorovém kříži zvolte možnost.



 režim AF

■ Přístup z nabídky

Režim ostření lze zvolit pomocí položky [Nastavení  AF/IS] v nabídce .

Tlačítko **MENU** ➔ záložka  (nabídka videa) ➔ [ Nastavení AF/IS] ➔ [ Režim AF]
➔ Pomocí tlačítek   zvolte možnost

Bod nebo oblast v záběru, na kterou fotoaparát ostří, se nazývá „oblast AF“. Položka [Režim cíle AF] slouží k výběru počtu použitých oblastí AF a velikosti pokryté zóny. Snížením počtu oblastí omezíte ostření na malou oblast snímku, zatímco jejich zvýšením rozšíříte zaostření na větší oblast. Pro snadno sledovatelné objekty zvolte možnost [Jednotlivé oblasti], pro pohyblivější objekty zvolte možnost [Skupina oblastí] nebo [Všechny oblasti].

- Toto nastavení je přístupné následujícími způsoby:
 - Víceúčelový volič (str. 350)
 - LV super ovládací panel (str. 351)

[·]: Jednotlivé oblasti

Výběr jedné oblasti ostření.

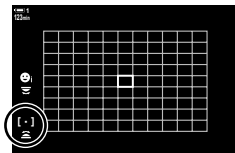

[3x3]: Skupina 9 oblastí (3 × 3)

Výběr skupiny 9 oblastí, uspořádanou do čtverce. Fotoaparát zvolí oblast pro ostření z vybrané skupiny.

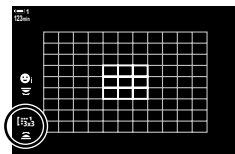

[5x5]: Skupina 25 oblastí (5 × 5)

Výběr skupiny 25 oblastí, uspořádanou do kříže. Fotoaparát zvolí oblast pro ostření z vybrané skupiny.

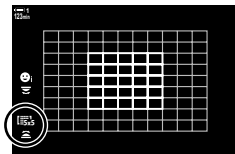

[ALL]: Všechny oblasti (11 × 9)

Fotoaparát vybírá ze všech 99 oblastí.

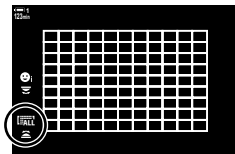

- Nastavení položky [Digitální telekonvertor] na možnost [Zap] (str. 411) sníží počet dostupných oblastí.

■ Přístup pomocí víceúčelového voliče

- 1 Držte víceúčelový volič stisknutý a současně otáčejte předním nebo zadním přepínačem.

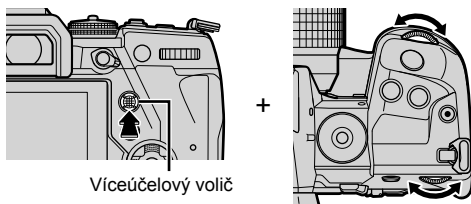

- Fotoaparát přepíná režimy oblasti AF, jak je uvedeno na obrázku.

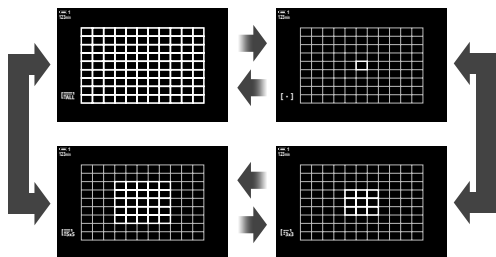

- 2 Když je zobrazený požadovaný režim, uvolněte víceúčelový volič.

- Možnosti režimu oblasti AF zmizí.
- Přiřazení funkce [:::] (Výběr oblasti AF) kurzorovému kříži nebo tlačítku **Fn** umožní použít ovládací prvek pro výběr oblasti AF. Stisknutím tlačítek Δ ∇ $\langle \triangleright$ zobrazte oblast AF. Otáčením předním přepínačem zvolte oblast. Funkce [:::] (výběr oblasti AF) je implicitně přiřazena kurzorovému kříži.



- Následující nastavení ostření lze vyvolat současně pomocí páčky **Fn**. Pozicím 1 a 2 lze přiřadit samostatná nastavení. Pomocí této možnosti lze rychle upravit nastavení dle podmínek fotografování.

[Režim AF], [Režim cíle AF] (str. 349) a [Bod cíle AF] (str. 352)

Páčka **Fn** lze konfigurovat pomocí položky $\left[\begin{smallmatrix} \text{Fn} \\ \text{Páčka} \end{smallmatrix} \right]$ Funkce Fn páčky (str. 426) v $\left[\begin{smallmatrix} \text{Fn} \\ \text{Nabídka} \end{smallmatrix} \right]$ nabídce videa.

- Nastavení lze upravit stiskem tlačítka a následným použitím předního přepínače. Přejděte k zobrazení oblasti AF stiskem ovládacího prvku, kterému byla přiřazena funkce [:::] pomocí položky $\left[\begin{smallmatrix} \text{Fn} \\ \text{Páčka} \end{smallmatrix} \right]$ Funkce tlačítka. Poté můžete otáčením předním přepínačem upravovat nastavení. Ve výchozím nastavení je funkce [:::] přiřazena tlačítku **Fn**. $\left[\begin{smallmatrix} \text{Fn} \\ \text{Páčka} \end{smallmatrix} \right]$ Funkce tlačítka (str. 417)

■ Přístup pomocí LV super ovládacího panelu

Když je přepínač režimů otočený do polohy  (video), režim oblasti AF lze zvolit také na LV super ovládacím panelu.



- 1 Označte položku [Zóna AF] na LV super ovládacím panelu a stiskněte tlačítko **OK**.



Zóna AF

- Zobrazí se výběr oblasti AF.



- 2 Otáčením předním přepínačem zvolte režim oblasti AF.
 - Funkce předního a zadního přepínače nebo kurzorového kříže během výběru oblasti AF můžete zvolit. Použijte položku [ Zvolte nastavení obraz.] (str. 488) v nabídce  Uživatelské menu **A2**. Ve výchozím nastavení slouží k výběru režimu oblasti AF přední přepínač.
- 3 Namáčknutím tlačítka spouště opustíte displej snímání.

Pokud je vybrán jiný režim oblasti AF než [Všechny oblasti], můžete oblast nebo oblasti umístit na objekt, na který chcete zaostřit. Ve výchozím nastavení slouží k umístění oblasti AF víceúčelový volič. Oblast lze přemístit v průběhu natáčení videa.

- Toto nastavení je přístupné následujícími způsoby:
 - Víceúčelový volič
 - LV super ovládací panel (str. 353)

■ Přístup pomocí víceúčelového voliče

1 K výběru oblasti AF použijte víceúčelový volič.

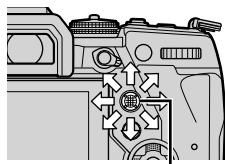

Víceúčelový volič

- Oblast AF je na začátku činnosti zobrazena zeleně.
- Pokud se oblast AF přemístí během záznamu, zobrazí se pouze pohybující se oblast.
- Chcete-li oblast AF vystředit, stiskněte víceúčelový volič nebo stiskněte a podržte tlačítko **OK**.

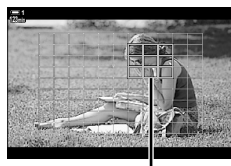

Oblast AF

2 Fotografujte.

- Po namáčknutí tlačítka spouště zmizí možnosti režimu cíle AF z displeje.
- Na místě vybrané oblasti AF je zobrazený rámeček AF.
- Přiřazení funkce [:::] (Výběr oblasti AF) kurzorovému kříži nebo tlačítku **Fn** umožní použít kurzorový kříž pro výběr oblasti AF. Stisknutím tlačítek Δ ∇ \triangleleft \triangleright zobrazte oblast AF a pomocí zadního přepínače zvolte oblast. Funkce [:::] (výběr oblasti AF) je kurzorovému kříži přiřazena implicitně.
- Pokud přiřadíte funkci [:::] ovládacímu prvku pomocí položky [99] Funkce tlačítka] (str. 417), můžete ovládací prvek stisknout a poté umístit oblast AF pomocí víceúčelového voliče nebo kurzorového kříže. Tato možnost je implicitně přiřazena tlačítku **Fn**.



- Pokud je položka [TI. zaostř. oblasti AF] nastaveno na možnost [Zap], můžete oblast AF přemístit pomocí dotykového ovládání displeje, když zabíráte fotografovaný objekt v hledáčku. [TI. zaostř. oblasti AF] (str. 486)
- Použití víceúčelového voliče na obrazovce snímání můžete zakázat. [C] Směrová klávesa] (str. 499)
- Následující nastavení ostření lze vyvolat současně pomocí páčky **Fn**. Pozicím 1 a 2 lze přiřadit samostatná nastavení. Pomocí této možnosti lze rychle upravit nastavení dle podmínek fotografování.
[Režim AF], [Režim cíle AF] (str. 349) a [Bod cíle AF] (str. 352)
Páčku **Fn** lze konfigurovat pomocí položky [Funkce Fn páčky] (str. 426) v nabídce videa.

■ Přístup pomocí LV super ovládacího panelu

Když je přepínač režimů otočený do polohy (video), oblast AF lze zvolit také pomocí LV super ovládacího panelu.

- 1 Označte položku [Zóna AF] na LV super ovládacím panelu a stiskněte tlačítko **OK**.



Zóna AF

- Zobrazí se výběr oblasti AF.
- Počet dostupných oblastí se liší dle režimu oblasti AF.

- 2 Pomocí tlačítek na kurzorovém kříži umístíte oblast AF.

- Chcete-li oblast AF vystředit, stiskněte víceúčelový volič nebo stiskněte a podržte tlačítko **OK**.
- Funkce předního a zadního přepínače nebo kurzorového kříže během výběru oblasti AF můžete zvolit. Zvolte nastavení obraz.] (str. 488) v nabídce Uživatelské menu . Ve výchozím nastavení slouží k výběru režimu oblasti AF přední přepínač.



Oblast AF

- 3 Namáčknutím tlačítka spouště opustíte displej snímání.

- Nastavením položky [Digitální telekonvertor] na možnost [Zap] (str. 411) se sníží počet dostupných oblastí.



- Použití víceúčelového voliče na obrazovce snímání můžete zakázat. [Směrová klávesa] (str. 499)
- Následující nastavení ostření lze vyvolat současně pomocí páčky **Fn**. Pozicím 1 a 2 lze přiřadit samostatná nastavení. Pomocí této možnosti lze rychle upravit nastavení dle podmínek fotografování.
[Režim AF], [Režim cíle AF] (str. 349) a [Bod cíle AF] (str. 352)
Páčku **Fn** lze konfigurovat pomocí položky Funkce Fn páčky] (str. 426) v nabídce videa.

Západka MF objektivu (západka ručního ostření)

Mechanismus „západky MF“ (západka ručního ostření) na objektivě se západkou MF lze použít k snadnému přepínání mezi automatickým a ručním ostřením pouhým posunutím ostřicího prstence.

- Před fotografováním zkontrolujte polohu ostřicího prstence.
- Posunutím ostřicího prstence do polohy AF/MF na konci objektivu vyberete automatické ostření, zatímco posunutím do polohy MF blíže k tělu fotoaparátu zvolíte ruční ostření bez ohledu na režim ostření vybraný pomocí fotoaparátu.

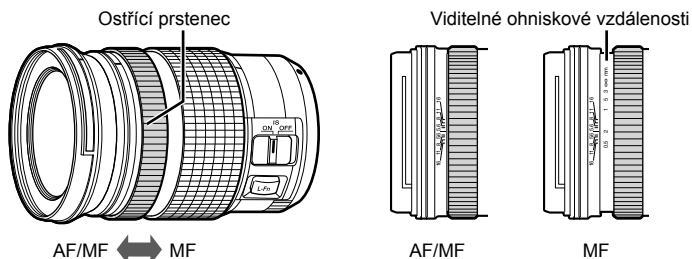

- Výběrem možnosti [MF] nebo [PreMF] pro nastavení režimu ostření na fotoaparátu vypnete automatické ostření i v případě, že je ostřicí prsteneč v poloze AF/MF.

Vypnutí západky MF

(západka MF)

Vypne západku ručního ostření, která se nachází na některých objektivěch. Tím lze předejít vypnutí automatického ostření nechtěnou aktivací západky.

- 1 Stisknutím tlačítka **MENU** zobrazíte nabídky.
- 2 Vyberte nabídku **Uživatelské menu A4 (AF/MF)**.



- 3 Označte položku [Západka MF] pomocí tlačítek Δ ∇ na kurzorovém kříži a stiskněte tlačítko \triangleright .



- 4 Označte možnost pomocí tlačítek Δ ∇ .

[Funkční]: Fotoaparát reaguje na polohu ostřicího prstence objektivu.

[Nefunkční]: Fotoaparát ostří dle možnosti zvolené pod položkou [Režim AF], bez ohledu na polohu ostřicího prstence objektivu.

- 5 Stiskem tlačítka **OK** vyberte označenou možnost.
 - Zobrazí se nabídka **Uživatelské menu A4**.

- 6 Pro opuštění nabídek opakovaně stiskněte tlačítko **MENU**.

- Pokud je [Západka MF] nastavená na možnost [Nefunkční], ruční ostření pomocí ostřicího prstence objektivu není k dispozici, i když je ostřicí prsteneček v poloze ručního ostření.

Ostření na předem nastavenou vzdálenost (Nastavené MF)

Rychlé zaostření na předem nastavenou vzdálenost. Lze použít např. pro rychlé zaostření na nekonečno. Vzdálenost zaostření lze nastavit pomocí automatického či ručního ostření nebo přímým zadáním vzdálenosti zaostření.

Pokud je objektiv vybavený omezovačem ostření, nejprve jej vypněte.

- Zobrazené hodnoty slouží pouze jako vodítko.
- Toto nastavení je přístupné následujícími způsoby:
 - Tlačítko **AF** 
 - Živé ovládání (str. 359)
 - LV super ovládací panel (str. 359)
 - Nabídka (str. 359)



- Funkci [PreMF] (nastavené MF) lze přiřadit ovládacímu prvku fotoaparátu pomocí položky [Funkce tlačítka] v nabídce videa, což vám umožňuje zaostřit na předem nastavenou vzdálenost stisknutím tlačítka (str. 417).
- Následující nastavení ostření lze vyvolat současně pomocí páčky **Fn**. Pozicím 1 a 2 lze přiřadit samostatná nastavení. Pomocí této možnosti lze rychle upravit nastavení dle podmínek fotografování.
 - [Režim AF], [Režim cíle AF] (str. 349) a [Bod cíle AF] (str. 352)Páčku **Fn** lze konfigurovat pomocí položky [Funkce Fn páčky] (str. 426) v nabídce videa.

■ Přístup pomocí tlačítka **AF**

1 Stiskněte tlačítko **AF** .

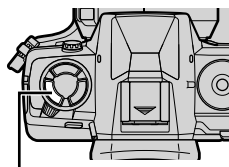

Tlačítko **AF** 

- Zobrazí se možnosti [Režim AF].



Možnosti [Režim AF]

- 2 Označte položku [Nastavené MF] pomocí zadního přepínače.



- 3 Stiskněte tlačítko **INFO**.

- Budete vyzváni k výběru vzdálenosti zaostření pro funkci [Nastavené MF].

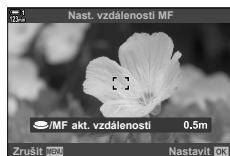

- 4 Zvolte vzdálenost zaostření.

- Nastavení vzdálenosti zaostření pomocí automatického ostření:
Namáčknutím spouště zaostřete na objekt v požadované vzdálenosti.

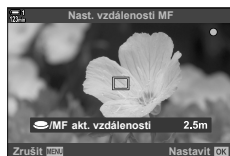

- Nastavení vzdálenosti zaostření pomocí ručního ostření:
Otáčejte ostřícím prstencem a kontrolujte vzdálenost na displeji.

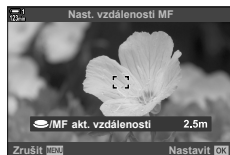



- 5 Vybranou vzdálenost zaostření potvrďte tlačítkem **OK**.

- Pokud chcete zaostřit na vzdálenost zvolenou pro funkci [Nast. vzdálenosti MF], nastavte položku [Režim AF] na možnost [Nastavené MF] (str. 345).
- Fotoaparát zaostří na předem nastavenou vzdálenost:
 - po zapnutí a
 - po návratu z nabídky na obrazovku snímání.

■ Přístup pomocí LV super ovládacího panelu

Když je přepínač režimů otočený do polohy  (video), předvolbu ručního ostření lze volit také pomocí LV super ovládacího panelu.

Zvolte možnost [ Režim AF] > [PreMF] na LV super ovládacím panelu, stisknete tlačítko **OK** a poté stiskem tlačítka **INFO** zobrazíte možnosti. Poté můžete namáčknutím spouště zaostřit na objekt v požadované vzdálenosti nebo zvolit vzdálenost zaostření ručně otáčením ostřicím prstencem.

- Fotoaparát zaostří na zvolenou vzdálenost pokaždé, když položku [ Režim AF] nastavíte na možnost [PreMF].



 Režim AF

■ Přístup pomocí živého ovládání

Když je přepínač režimů otočený do polohy  (video), předvolba ručního ostření je přístupná také pomocí živého ovládání.

Vyberte možnost [ Režim AF] > [PreMF] v živém ovládání a tlačítkem **INFO** zobrazte předem nastavenou vzdálenost zaostření. Poté můžete namáčknutím spouště zaostřit na objekt v požadované vzdálenosti nebo zvolit vzdálenost zaostření ručně otáčením ostřicím prstencem.

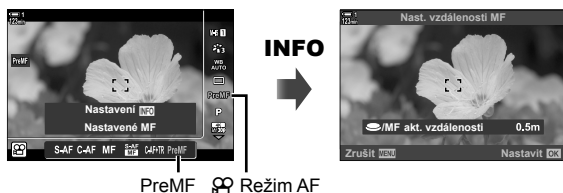

PreMF  Režim AF

3

■ Přístup z nabídky

Zvolte vzdálenost zaostření pomocí položky [Nast. vzdálenosti MF] v nabídce  Uživatelské menu **A4**.

- K výběru jednotek pro zobrazení vzdálenosti zaostření lze použít položku [Nast. vzdálenosti MF]; vyberte u možností [m] nebo [ft].
- Pokud chcete zaostřit na vzdálenost zvolenou pro funkci [Nast. vzdálenosti MF], nastavte položku [ Režim AF] na možnost [Nastavené MF] (str. 345).









Tlačítko **MENU**  záložka   záložku **A4**  [Nast. vzdálenosti MF]  Stiskem tlačítka  na kurzorovém kříži zobrazíte možnosti  Pomocí tlačítek   zvolte vzdálenost zaostření

AF s prioritou tváře

Fotoaparát automaticky detekuje obličeje portrétovaných objektů, a zaostří na ně. Expozice bude vážená dle hodnoty změřené pro obličej.

- Toto nastavení je přístupné následujícími způsoby:
 - LV super ovládací panel
 - Nabídky (str. 361)
 - Živé ovládání

 (priorita obličeje zap.)	Fotoaparát detekuje a ostří na obličej.
 (priorita obličeje vyp.)	AF s prioritou obličeje je vypnutý.
 (priorita obličeje a očí)	V režimu  (video) fungují tyto možnosti stejně jako položka  (priorita obličeje zapnutá).
 (priorita obličeje a pravého oka)	
 (priorita obličeje a levého oka)	



■ Přístup pomocí LV super ovládacího panelu



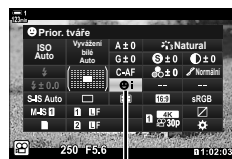

3

- 1 Označte položku [ Prior. tváře] na LV super ovládacím panelu a stiskněte tlačítko **OK**.



 priorita obličeje

- 2 Označte možnost pomocí tlačítek   na kurzorovém kříži.
- 3 Namáčknutím spouště vyberete zvýrazněnou možnost a opustíte LV super ovládací panel.

- Přiřazení funkce [] (Výběr oblasti AF) kurzorovému kříži nebo tlačítku **Fn** umožní použít kurzorový kříž pro výběr oblasti AF. Stiskněte tlačítka    a zadním přepínačem zvolte oblast. Funkce [] (výběr oblasti AF) je kurzorovému kříži přiřazena implicitně.

■ Přístup pomocí živého ovládání

Možnosti automatického ostření s prioritou obličeje jsou přístupné také označením položky [☺ Prior. tváře] v živém ovládání a výběrem možnosti pomocí tlačítek <|> na kurzorovém kříži.

- Prioritu obličeje lze zvolit také otáčením zadním přepínačem na obrazovce výběru oblasti AF.



☺ priorita obličeje

■ Přístup z nabídky

Použijte položku [☺ Prior. tváře] v nabídce ⚙ Uživatelské menu **A3**.

Tlačítko **MENU** ➔ záložka ⚙ ➔ záložka **A3** ➔ [☺ Prior. tváře] ➔ Stiskem tlačítka ▷ na kurzorovém kříži zobrazíte možnosti ➔ Pomocí tlačítek Δ ▽ vyberte možnost



Tato nastavení jsou přístupná také pomocí následujících způsobů.

- Označte položku [Zóna AF] na LV super ovládacím panelu a stiskněte tlačítko **OK**. Poté můžete otáčením zadním voličem upravovat nastavení.
- Zobrazte oblast AF stiskem ovládacího prvku, kterému byla přiřazena funkce [[::]] pomocí položky [☞ Funkce tlačítka]. Poté můžete otáčením zadním voličem upravovat nastavení. Funkce [[::]] je implicitně přiřazena tlačítku **Fn**.

Používání funkce priority obličeje

1 Zamiřte fotoaparát na objekt.

- Obličeje detekované fotoaparátem budou označeny bílými rámečky.
- Bílý rámeček se zobrazí také v případě, že je obličej detekován během ručního ostření. Expozice bude nastavena dle hodnoty změněné uprostřed obličeje.

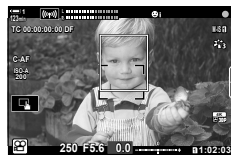



2 Stiskem tlačítka ☺ (video) spustíte nahrávání.

- Některé objekty fotoaparát nemusí detekovat.
- Bílý rámeček se nezobrazí během záznamu.
- Fotoaparát nemusí detekovat objekt v závislosti na nastavení možností uměleckého filtru [Režim snímku] (ART1–ART16).
- Pokud je zobrazený přibližovací rámeček, fotoaparát zaostří na objekt v tomto rámečku.

Zvolte, jak rychle fotoaparát reaguje na změny vzdálenosti od objektu, pokud je zvolen [Režim AF] [C-AF] nebo [C-AF+TR]. Toto nastavení může pomoci automatickému ostření sledovat rychle se pohybující objekt nebo zabránit přeastření fotoaparátu, když mezi objektem a fotoaparátem projde jiný objekt.

- Vyberte ze tří úrovní citlivosti sledování.
- Pro vyšší citlivost vyberte hodnotu +1. Tuto možnost zvolte pro objekty, které se pohybují směrem k fotoaparátu či od fotoaparátu nebo nepředvídatelně mění rychlost, nebo pro objekty, které náhle vstoupí do záběru.
- Pro nižší citlivost vyberte hodnotu -1. Tuto možnost zvolte, pokud nechcete, aby fotoaparát přeostřil, když je objekt krátce zakrytý jinými objekty, nebo pokud nechcete, aby fotoaparát zaostřil na pozadí, když nedokážete udržet oblast AF na rychle se pohybujícím objektu.

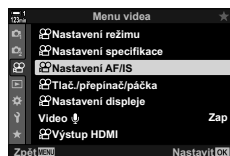

1 Stisknutím tlačítka **MENU** zobrazíte nabídky.

2 Označte položku [Nastavení  AF/IS] v  nabídce videa a stiskněte tlačítko  na kurzorovém kříži.



3 Označte položku [ Citlivost C-AF] pomocí tlačítek   a stiskněte tlačítko .



4 Označte požadovanou možnost pomocí tlačítek   a stiskněte tlačítko **OK**.



- Zobrazí se možnosti [Nastavení  AF/IS].



5 Pro opuštění nabídek opakovaně stiskněte tlačítko **MENU**.

Zvolte, jak rychle fotoaparát reaguje na změny vzdálenosti od objektu v režimech ostření [C-AF] nebo [C-AF+TR]. Tuto funkci lze použít k nastavení doby, kterou fotoaparátu trvá, než přeostrší např. v případě, že přecházíte mezi více objekty.

- Vyberte ze tří úrovní rychlosti ostření.
- Přeostření je při hodnotě +1 rychlejší a při hodnotě -1 pomalejší. Pro pomalé přeostření při přesunu na jiný objekt zvolte hodnotu -1.

- 1 Stisknutím tlačítka **MENU** zobrazíte nabídky.
- 2 Označte položku [Nastavení  AF/IS] v  nabídce videa a stiskněte tlačítko **▶** na kurzorovém kříží.
- 3 Označte možnost [ Rychlost C-AF] pomocí tlačítek **△ ▽** a stiskněte tlačítko **▶**.

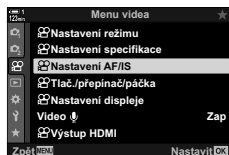

3

- 4 Označte požadovanou možnost pomocí tlačítek **△ ▽** a stiskněte tlačítko **OK**.
 - Zobrazí se možnosti [Nastavení  AF/IS].
- 5 Pro opuštění nabídek opakovaně stiskněte tlačítko **MENU**.



Automatické ostření s přibližovacím rámečkem / Automatické ostření s přibližováním

Fotoaparát dokáže zaostřit na oblast označenou přibližovacím rámečkem. Pro přesnější zaostření můžete oblast v přibližovacím rámečku zvětšit. Přibližovací rámeček lze přemístit v průběhu nahrávání.

Pro přiblížení při ostření lze použít tlačítka nebo dotykové ovládání. První uvedená možnost vyžaduje přiřadit funkci [Q] (Zvětšit) tlačítku pomocí položky [🔍 Funkce tlačítka].

- Toto nastavení je přístupné následujícími způsoby:
 - Dotykové ovládání
 - Tlačítko Q (str. 365)
- Přiblížení při ostření platí pouze pro displej. Snímky pořízené fotoaparátem nejsou ovlivněny.

■ Přístup pomocí dotykového ovládání

Vybrané místo lze přiblížit klepnutím na displej. Pomocí dotykového ovládání můžete prohlížet také jiné části záběru.

3

- 1 Klepněte na požadované místo v záběru.
 - Zobrazí se přibližovací rámeček, posuvník a ikona Q.
 - Fotoaparát zaostří na objekt v přibližovacím rámečku.
 - Posuvník a ikonu Q lze kdykoli znovu zobrazit opětovným klepnutím na displej.
 - Klepnutím kamkoli na displeji přesunete přibližovací rámeček na vybrané místo.
 - Klepněte na posuvník a jeho přemístěním nahoru nebo dolů upravte velikost přibližovacího rámečku.



- 2 Klepněte na ikonu Q na displeji.
 - Fotoaparát přiblíží obsah rámečku.
 - Pro přiblížení nebo oddálení použijte přední či zadní přepínač.



- 3** Přiblížit či oddálit lze přejetím prstu po displeji.
- Pomocí víceúčelového voliče nebo kurzorového kříže ($\Delta \nabla < \triangleright$) lze obraz posouvat.
 - Když je [Fn] Režim nastavený na [M] (ruční), můžete během přiblížení stiskem tlačítka **INFO** zvolit clonu a expoziční dobu.
 - Stiskem tlačítka **OK** nebo klepnutím na ikonu  přiblížení při ostření ukončíte.

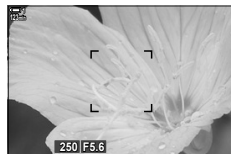

Zobrazení nastavení expozice v případě, že je [Fn] Režim nastavený na [M]



- 4** Předchozí zobrazení obnovíte spuštěním nahrávání.
- Chcete-li přibližovací rámeček skrýt, stiskněte tlačítko **OK**.

■ Přístup pomocí tlačítka

Chcete-li zpřístupnit přiblížení při ostření pomocí tlačítka, přiřaďte funkci **Q** (zvětšit) ovládacímu prvku. Volba [Q] (zvětšit) je přístupná prostřednictvím položky  Funkce tlačítka.

Přiřazení funkce **Q** (Zvětšit) ovládacímu prvku

Přiřaďte funkci [Q] (zvětšit) ovládacímu prvku. Přiřazení pomocí LV super ovládacího panelu:

- 1** Označte položku  Funkce tlačítka na LV super ovládacím panelu a stiskněte tlačítko **OK**.
- Zobrazí se možnosti položky  Funkce tlačítka.



 funkce tlačítka

- 2** Pomocí tlačítek $\Delta \nabla$ na kurzorovém kříži označte ovládací prvek, kterému chcete přiřadit funkci [Q] (zvětšit), a poté stiskněte tlačítko \triangleright na kurzorovém kříži.



- 3** Označte možnost [Zvětšit] pomocí tlačítek $\Delta \nabla$ a stiskněte tlačítko **OK**.

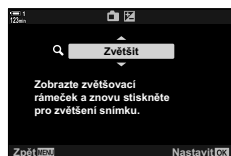

4 Znovu stiskněte tlačítko **OK**.

- Nabídka z displeje zmizí.

5 Stiskněte tlačítko, ke kterému je funkce [Q] přiřazena.

- Zobrazí se přibližovací rámeček.
- Rámeček je zobrazený na stejném místě jako naposledy použitá oblast pro automatické ostření.
- Upravte polohu rámečku pomocí víceúčelového voliče nebo kurzorového kříže.
- Chcete-li rámeček znovu vystředit, stiskněte víceúčelový volič nebo stiskněte a podržte tlačítko **OK**.



6 Chcete-li zvolit velikost přibližovacího rámečku, stiskněte tlačítko **INFO**.

- Pomocí tlačítek Δ ∇ nebo předním či zadním přepínačem zvolte velikost přibližovacího rámečku.
- Pokračujte stiskem tlačítka **OK**.



7 Ještě jednou stiskněte tlačítko, kterému je přiřazena funkce [Q].

- Fotoaparát přiblíží zvětšenou oblast a zobrazí ji na celé obrazovce.
- Pomocí víceúčelového voliče lze obraz posouvat.
- Pro přiblížení nebo oddálení použijte přední či zadní přepínač.
- Pokud je pod položkou [Režim] nastavená možnost [M] (ruční), můžete stisknout tlačítko **INFO** a upravit clonu a expoziční dobu.
- Stiskem tlačítka **MENU** se vrátíte na předchozí obrazovku.

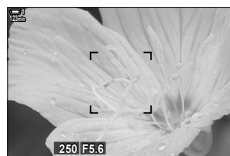

Zobrazení nastavení expozice v případě, že je [Režim] nastavený na [M]

8 Pro ukončení přiblížení spusťte nahrávání.

■ Přístup z nabídky

Pomocí nabídek lze nastavit funkce ovládacích prvků fotoaparátu. Použijte položku [Funkce tlačítka] v nabídce videa.

Tlačítko **MENU** \Rightarrow záložka \Rightarrow [Tlač./přepínač/páčka] \Rightarrow [Funkce tlačítka]

\Rightarrow Vyberte tlačítko \Rightarrow Stiskem tlačítka \triangleright na kurzorovém kříži zobrazíte možnosti \Rightarrow Pomocí tlačítek Δ ∇ zvolte možnost [Zvětšit]

3-8 Měření a expozice





Fotoaparát měří jas objektu a podle toho upravuje expozici. Fotoaparát lze nakonfigurovat, aby v nepříznivých světelných podmínkách automaticky zvýšil citlivost ISO. Rovněž můžete potlačit blikání v případě fotografování při umělém světle.

Expozice v režimu videa se provádí pomocí měření  (digitální ESP). Digitální měření ESP je vhodné pro většinu situací, včetně objektů v protisvětle. Fotoaparát změří 324 oblastí záběru a vypočítá optimální expozici s ohledem na povahu scény. Fotoaparát lze rovněž nakonfigurovat, aby detekoval obličej a nastavoval expozici podle nich.

3

Úpravy expozice (Expoziční kompenzace)

Expozici zvolenou automaticky fotoaparátem lze upravit dle vašeho uměleckého záměru. Výběrem kladných hodnot dosáhnete světlejších snímků, záporné hodnoty snímky ztmaví. Expozici lze nastavit v rozsahu $\pm 3,0\text{EV}$.

- Toto nastavení je přístupné následujícími způsoby:
 - Tlačítko  (str. 368)
 - Dotykové ovládání (str. 368)
 - Přepínače (str. 368)
- Expoziční kompenzace je k dispozici, pokud je pod položkou  Režim] (expoziční režim videa) vybraná možnost [P], [A] nebo [S]. Pokud chcete expoziční kompenzaci povolit, když je položka  Režim] nastavená na možnost [M], přepněte položku  ISO-Autom.] na možnost [Zap] (str. 372) a pod položkou  ISO] zvolte možnost [AUTO].
- Během nahrávání lze expoziční kompenzaci upravit pomocí předního či zadního přepínače nebo dotykovým ovládním.

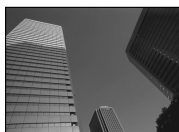

Záporná hodnota







0



Kladná hodnota

■ Přístup pomocí tlačítka

Podržte tlačítko  a otáčejte předním nebo zadním přepínačem. Alternativně můžete stisknout tlačítko  a poté použít tlačítka   na kurzorovém kříží.



Expoziční kompenzace Pruh expozice

- Chcete-li resetovat expoziční kompenzaci, stiskněte a podržte tlačítko **OK**.



- Funkci  (expoziční kompenzace) lze přiřadit jiným ovládacím prvkům. Použijte nastavení [Tlač./přepínač/páčka] > [Funkce tlačítka] (str. 417) v nabídce videa.

■ Přístup pomocí přepínačů

Pokud je pod položkou [Režim] vybraná možnost [P], [A] nebo [S], expoziční kompenzaci lze nastavit pomocí předního přepínače. Chcete-li v režimu [M] použít přední nebo zadní přepínač, zvolte pod položkou [Funkce přepínače] možnost  (str. 424).

3

■ Přístup pomocí dotykového ovládání (tiché ovládání)

Expoziční kompenzaci lze upravit pomocí dotykového ovládání.  „Dotykové ovládání (Tiché ovládání)“ (str. 306)

Klepnutím na panel tichého ovládání zobrazíte tiché ovládání

➔ Klepněte na  ➔ Tlačítka     zvolte nastavení



Záložka tichého ovládání

Citlivost ISO lze upravit, když je položka [ISO Režim] (režim expozice videa) nastavená na možnost [M]. Vyšší hodnoty umožňují fotografovat tmavší scény, ale rovněž zvyšují „šum“ v obraze (skvrnitost). Výběrem možnosti [AUTO] umožníte fotoaparátu upravovat citlivost dle světelných podmínek. Možnost [AUTO] je k dispozici, pokud je položka [ISO Režim] nastavená na možnost [P], [A] nebo [S].

- Citlivost ISO lze upravovat v průběhu nahrávání. Použijte přední či zadní přepínač nebo dotykové ovládání.
- Ruční nastavení citlivosti ISO je dostupné pouze v případě, že je položka [ISO Režim] nastavená na možnost [M].
- Toto nastavení je přístupné následujícími způsoby:
 - Tlačítko **ISO** (str. 370)
 - LV super ovládací panel (str. 371)
 - Dotykové ovládání (str. 371)
 - Živé ovládání (str. 371)

AUTO	Citlivost se nastaví automaticky dle podmínek fotografování. Fotoaparát upravuje citlivost v rozsahu ISO 200–6400. V expozičním režimu videa ([ISO Režim]) [M] (ruční) je tato možnost k dispozici, pokud je položka [ISO-M ISO-Auto] nastavená na možnost [Zap] (str. 372).
200–6400 (ruční)	Zvolte hodnotu citlivosti [ISO]. Hodnota ISO 200 nabízí dobrý kompromis mezi šumem a dynamickým rozsahem. Tato volba je dostupná, pokud je položka [ISO Režim] nastavená na možnost [M].

3

- Rozsah citlivostí v nastavení [AUTO] se mění dle možností zvolených pod položkami [ISO] a [Režim snímku].
- Pokud je položka [ISO Režim] nastavena na možnost [M], platí následující omezení:
Vybraný umělecký filtr [Dramatický tón] nebo [Akwarel]:
 - Horní limit nastavení [AUTO] je ISO 1600.
 Vybraný režim snímku [OM-Log400]:
 - Pokud je pod položkou [ISO] nastavená snímková frekvence 24p, 25p nebo 30p, nastavení [AUTO] je omezeno na citlivosti ISO 400–3200.
 - Pokud je pod položkou [ISO] nastavená snímková frekvence 50p nebo 60p, nastavení [AUTO] je omezeno na citlivosti ISO 400–6400.
 - Nejnižší hodnota, kterou lze zvolit ručně, je ISO 200.
 Ostatní režimy snímku:
 - Pokud je pod položkou [ISO] nastavená snímková frekvence 24p, 25p nebo 30p, nastavení [AUTO] je omezeno na citlivosti ISO 200–3200.



- Pokud je zvolené nastavení [AUTO] a položka [ISO Režim] je nastavená na možnost [M], můžete zvolit maximální a standardní hodnoty citlivosti ISO dostupné pro automatické řízení citlivosti ISO. [ISO-M ISO-Auto nast.] (str. 372)

■ Přístup pomocí tlačítka ISO

Citlivost ISO pro záznam videa lze nastavit pouze v případě, že je položka [ISO Režim] nastavená na možnost [M]. Možnost [AUTO] je dostupná pouze v případě, že je položka [ISO-M ISO-Auto] v nabídce nastavená na možnost [Zap] (str. 372).

1 Stiskněte tlačítko **ISO**.

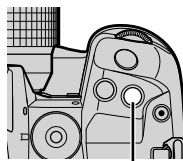

Tlačítko **ISO**

- Zobrazí se možnosti [ISO].



Možnosti [ISO]

3 **2** Otáčením předním nebo zadním přepínačem označte možnost.

- Přepínači lze otáčet také při stisknutém tlačítku **ISO**.

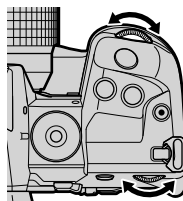

3 Namáčknutím spouště vyberete zvýrazněnou možnost a opustíte nabídku.







- Citlivost ISO lze přiřadit jiným ovládacím prvkům. Použijte položku [Tlač./přepínač páčka] > [Funkce tlačítka] (str. 417) v nabídce videa.

■ Přístup pomocí dotykového ovládání (tiché ovládání)

Pokud je položka [ISO Režim] nastavená na možnost [M], citlivost ISO lze upravit pomocí dotykového ovládání.  „Dotykové ovládání (Tiché ovládání)“ (str. 306)

Klepnutím na panel tichého ovládání zobrazíte tiché ovládání

➔ Klepněte na položku [ISO] ➔ Tlačítky     zvolte nastavení



Záložka tichého ovládání

■ Přístup pomocí LV super ovládacího panelu

1 Označte položku [ISO] na LV super ovládacím panelu.





 citlivost ISO

2 Označte možnost pomocí předního přepínače.

3 Namáčknutím spouště vyberete zvýrazněnou možnost a opustíte LV super ovládací panel.

■ Přístup pomocí živého ovládání

Označte položku [ISO] v živém ovládání a pomocí tlačítek   na kurzorovém kříži vyberte možnost.

- Informace o zobrazení živého ovládání viz „Použití živého ovládání“ (str. 312).









 citlivost ISO

3



Automatické řízení citlivosti ISO

( **ISO-Autom. nast.**)

Položku [ ISO] lze v expozičním režimu videa ([ Mode]) [M] (ruční) nastavit na možnost [AUTO]. To umožňuje fotoaparátu reagovat na změny jasu, aniž byste museli upravovat clonu nebo expoziční dobu. Expoziční kompenzaci lze rovněž použít.

 ISO-Autom.	Pokud je položka [ Režim] nastavena na možnost [M], citlivost [ ISO] lze nastavit na možnost [AUTO]. Nastavení automatického řízení citlivosti ISO lze upravit pomocí položky [Horní limit / Původní nast.].
Horní limit / Původní nast.	Zvolte maximální a standardní hodnoty citlivosti ISO dostupné pro automatické řízení citlivosti ISO, pokud je citlivost [ ISO] v expozičním režimu videa ([ Režim]) [M] nastavena na možnost [AUTO].

1 Stisknutím tlačítka **MENU** zobrazíte nabídky.

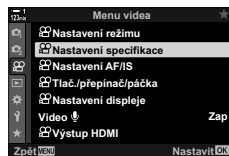

2 Označte položku [Nastavení specifikace ] v  nabídce videa a stiskněte tlačítko  na kurzorovém kříží.







3



3 Označte položku [ **ISO-Autom. nast.**] pomocí tlačítek   a stiskněte tlačítko .



4 Označte položku pomocí tlačítek   a stiskněte tlačítko .

[Horní limit / Původní nast.]:

Označte položky pomocí tlačítek   a tlačítka   proveďte změnu. Stiskem tlačítka **OK** se vrátíte do nabídky [ **ISO-Autom. nast.**]. Dostupné možnosti se u jednotlivých režimů snímku liší (str. 388).

[ **ISO-Autom.**]: Označte možnost [Zap] nebo [Vyp] pomocí tlačítek  .

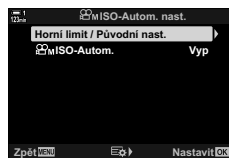

5 Pro opuštění nabídek opakovaně stiskněte tlačítko **MENU**.

Aretace expozice na změřené hodnotě. Tuto možnost použijte, pokud chcete nastavit zaostření a expozici odděleně.

Aretace expozice se provádí pomocí tlačítka. Aretaci expozice ([AEL/AFL]) je proto třeba přiřadit tlačítku pomocí položky [☞ Funkce tlačítka] (str. 417). Ve výchozím nastavení je přiřazena tlačítku **AEL/AFL**.

- 1 Zkomponujte záběr pro změření objektu, pro který chcete nastavit expozici, a stiskněte jednou tlačítko **AEL/AFL**.

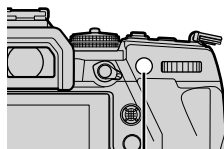

Tlačítko **AEL/AFL**

- Jedním stiskem tlačítka **AEL/AFL** aretujete expozici; na displeji se objeví ikona **AEL**.



Ikona **AEL**

- 2 Chcete-li aretaci expozice ukončit, znovu stiskněte tlačítko **AEL/AFL**.

- Ikona **AEL** zmizí z displeje.
- Použitím přepínače režimů nebo tlačítek **MENU** či **OK** aretaci expozice rovněž ukončíte.



Redukce blikání LED osvětlení

(Kontrola blikání)

Na filmech natočených pod LED osvětlením se mohou objevit proužky. Pokud proužky v obraze zaznamenáte, použijte nastavení [ Kontrola blikání] pro optimalizaci expoziční doby.

Tato volba je dostupná v expozičních režimech videa ( Režim]) [S] a [M].

- Rozsah dostupných expozičních dob se zmenší.

- 1 Vyberte pod položkou [ Režim] možnost [S] nebo [M] (str. 332).
- 2 Stisknutím tlačítka **MENU** zobrazíte nabídky.
- 3 Označte položku [ Nastavení režimu] v nabídce videa a stiskněte tlačítko ▷ na kurzorovém kříži.
- 4 Označte položku [ Kontrola blikání] pomocí tlačítek Δ ∇ a stiskněte tlačítko ▷.

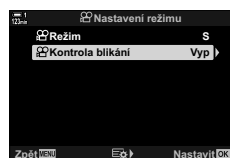
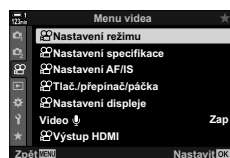

- 5 Označte možnost [Zap] pomocí tlačítek Δ ∇ a stiskněte tlačítko **OK**.

- 6 Pro opuštění nabídek opakovaně stiskněte tlačítko **MENU**.
 - Když je zapnutá kontrola blikání, zobrazuje se ikona .



Ikona  Flicker Scan

7 Zvolte expoziční dobu při sledování displeje.

- Expoziční dobu vyberte pomocí předního či zadního přepínače nebo pomocí tlačítek Δ ∇ .
- Pokračujte v úpravách expoziční doby, dokud proužky na displeji nezmizí.
- Stiskněte tlačítko **INFO**; zobrazení se změní a ikona **Flicker Scan** se již nezobrazuje. Můžete nastavit clonu a expoziční kompenzaci. K tomu použijte přední nebo zadní přepínač nebo kurzorový kříž.
- Opakovaným stisknutím tlačítka **INFO** se vrátte na obrazovku kontroly blikání.



Expoziční doba

8 Po dokončení nastavení začněte natáčet.

- Na obrazovce kontroly blikání není k dispozici zvýraznění zaostření, LV super ovládací panel ani živé ovládání. Chcete-li tyto položky zobrazit, opusťte obrazovku kontroly blikání stiskem tlačítka **INFO**.



- Funkci [Kontrola blikání] lze přiřadit tlačítku. Kontrolu blikání pak aktivujete pouhým stiskem tlačítka. $\left[\text{Kontrola blikání} \right] > \left[\text{nabídka videa} \right] > \left[\text{Funkce tlačítka} \right]$ (str. 417)

3-9 Stabilizace obrazu, barvy a kvalita

Funkce popisované v této části redukují rozostření a šum a kompenzují barvu světelného zdroje. Tato část se zabývá také možnostmi režimu snímku, které lze použít ke kontrole nad tím, jaký bude výstup vašich snímků.

3

Omezení rozostření fotoaparátu

 **Stab. obrazu)**

Umožňuje potlačit neostrost způsobenou roztřesením fotoaparátu, ke kterému běžně dochází, např. pokud je objekt špatně osvětlený, nebo na fotografiích pořizovaných s velkým přiblížením. V případě použití stabilizace obrazu s objektivy, které nejsou součástí řady Four Thirds nebo Micro Four Thirds je nutné zadat ohniskovou délku objektivu.

- Toto nastavení je přístupné následujícími způsoby:
 - LV super ovládací panel (str. 377)
 - Živé ovládání (str. 377)
 - Nabídky (str. 377)

M-IS VYP (vypnuto)	Stabilizace obrazu je vypnutá.
M-IS I (všesměrová)	Elektronická stabilizace obrazu v kombinaci s pohybem obrazového senzoru řízeným VCM.
M-IS II (všesměrová)	Pouze pohyb obrazového senzoru řízený VCM.

- Stabilizace obrazu nemusí být schopná kompenzovat výrazné pohyby fotoaparátu. V těchto případech použijte stativ.
- Když se používá stabilizace obrazu, můžete zaznamenat šum nebo vibrace.
- Nastavení zvolené přepínačem stabilizace obrazu na objektivu, pokud je jím objektiv vybaven, má přednost před nastavením fotoaparátu.

■ Přístup pomocí LV super ovládacího panelu

- 1 Označte položku [Stab. obrazu] na LV super ovládacím panelu.



stabilizace obrazu

- 2 Označte možnost pomocí předního přepínače.
- 3 Namáčknutím spouště vyberete zvýrazněnou možnost a opustíte LV super ovládací panel.

■ Přístup z nabídky

Zvolte možnost pomocí položky [Nastavení AF/IS] > [Stab. obrazu] v nabídce videa.

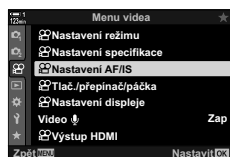

Tlačítko **MENU** ➔ záložku [Stab. obrazu] ➔ [Nastavení AF/IS] ➔ [Stab. obrazu] ➔ Pomocí tlačítek Δ ∇ zvolte možnost

3

■ Přístup pomocí živého ovládání

Označte položku [Stab. obrazu] v živém ovládání a vyberte možnost pomocí tlačítek $\langle \triangleright \rangle$ na kurzorovém kříži.

- Informace o zobrazení živého ovládání viz „Použití živého ovládání“ (str. 312).



stabilizace obrazu

🔍 Jiné objektivy než Four Thirds / Micro Four Thirds

Pokud používáte objektivy jiných systémů než Micro Four Thirds nebo Four Thirds, je třeba specifikovat ohniskovou vzdálenost objektivu. Stiskněte tlačítko \triangleright na kurzorovém kříži v nabídce, kde jste vybrali možnost, poté pomocí tlačítek Δ ∇ $\langle \triangleright \rangle$ označte hodnotu a stiskněte tlačítko **OK**. Pokud se používají informace o objektivu uložené pomocí položky [Nastavení inf. o obj.] (str. 550), použije se uložená ohnisková vzdálenost.

- Vyberte z hodnot v rozmezí 0,1 mm až 1000,0 mm.
- Použijte hodnotu vyznačenou na objektivu.
- Vybraná hodnota se neobnoví, pokud zvolíte funkci [Obnovit / vlastní režim] (str. 91) > [Reset] (základní) v nabídce \mathcal{M} Fotografické menu 1.

Zvolte míru použité stabilizace obrazu.

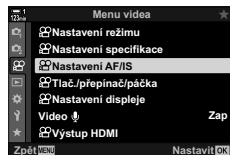

+1	Zvolte pro statické fotografování z ruky.
±0	Doporučeno ve většině situací.
-1	Zvolte pro fotografování z ruky s posouváním záběru, nakláněním nebo sledováním objektu.

- 1 Stisknutím tlačítka **MENU** zobrazíte nabídky.
- 2 Označte položku [Nastavení  AF/IS] v  nabídce videa a stiskněte tlačítko  na kurzorovém kříži.



- 3 Označte položku [ IS Úroveň] pomocí tlačítek   a stiskněte tlačítko .



- 4 Označte možnost pomocí tlačítek   a stiskněte tlačítko **OK**.











- 5 Pro opuštění nabídek opakovaně stiskněte tlačítko **MENU**.

Možnosti redukce šumu při vysoké citlivosti ISO (Filtr šumu)

Omezení vad obrazu („šumu“) v záběrech natočených při vysoké citlivosti ISO. Tato funkce může pomoci omezit „zrnitost“ záběrů natočených v slabém světle. Můžete zvolit míru provedené redukce šumu.

Vypnuto	Redukce šumu je vypnuta.
Nizká/Standardní/ Vysoká	Zvolte míru provedené redukce šumu.



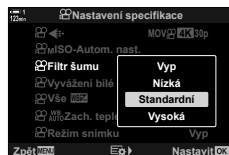
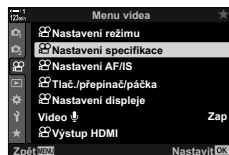







- 1 Stisknutím tlačítka **MENU** zobrazíte nabídky.
- 2 Označte položku [Nastavení specifikace ] v  nabídce videa a stiskněte tlačítko  na kurzorovém kříži.
- 3 Označte položku [ Filtr šumu] pomocí tlačítek   a stiskněte tlačítko .
- 4 Označte možnost pomocí tlačítek   a stiskněte tlačítko **OK**.
- 5 Pro opuštění nabídek opakovaně stiskněte tlačítko **MENU**.



3

Vyvážení bílé zajišťuje, aby bílé objekty vypadaly bíle. I když nastavení [AUTO] ve většině situací funguje dobře, pokud se mu nepodaří dosáhnout bílé barvy na bílých objektech nebo pokud chcete záměrně propůjčit bílým objektům barevný nádech, můžete zvolit možnost odpovídající použitému zdroji světla.

- Toto nastavení je přístupné následujícími způsoby:
 - Tlačítko **WB** (str. 381)
 - Nabídky (str. 382)
 - LV super ovládací panel (str. 382)
 - Živě ovládání (str. 382)

Režim vyvážení bílé		Teplota barev	Vyberte pro
Automatické vyvážení bílé	AUTO	—	Většinu normálních scén (scény obsahující objekty, které jsou bílé nebo téměř bílé) <ul style="list-style-type: none"> • Tento režim se doporučuje ve většině situací. • Můžete se rozhodnout zachovat barvy tak, jak jsou vidět pod světlem žárovky (str. 383).
Přednastavené vyvážení bílé		5300 K	Venkovní scény zalité slunce, západy slunce, ohňostroje
		7500 K	Denní snímky objektů ve stínu
		6000 K	Snímky pořízené v denním světle pod zataženou oblohou
		3000 K	Snímky pod žárovkovým osvětlením
		4000 K	Snímky pod zářivkovým osvětlením
		—	Podvodní fotografie
Manuální vyvážení bílé	WB 	5500 K	Světelné zdroje se stejnou barevnou teplotou jako blesk
	 /   / 	Hodnota vybraná pro manuální vyvážení bílé	Situace, ve kterých chcete nastavit vyvážení bílé pro konkrétní objekt <ul style="list-style-type: none"> • Barevná teplota je nastavena na hodnotu změřenou na bílém objektu pod osvětlením, které bude použito ve výsledné fotografii (str. 386).
Vlastní vyvážení bílé	CWB	2000 K–14000 K	Situace, ve kterých dokážete určit odpovídající barevnou teplotu <ul style="list-style-type: none"> • Zvolte barevnou teplotu.

■ Přístup pomocí tlačítka **WB**

1 Stiskněte tlačítko **WB**.

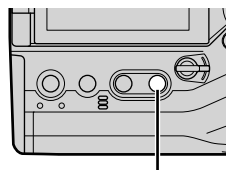

Tlačítko **WB**

- Zobrazí se možnosti [WB] Vyvážení bílé.

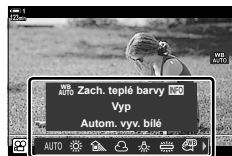

Možnosti [WB] Vyvážení bílé

2 Otáčením předním nebo zadním přepínačem označte možnost.

- Pokud stisknete tlačítko **INFO**, když je označená možnost [AUTO], zobrazí se možnosti [WB] Zach. teplé barvy] (str. 383).
- Manuální vyvážení bílé (str. 386) a vlastní možnosti vyvážení bílé lze zobrazit stiskem tlačítka **INFO**.
- Předním nebo zadním přepínačem lze otáčet také při stisknutém tlačítku **WB**.

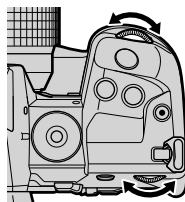

3 Namáčknutím spouště vyberete zvýrazněnou možnost a opustíte nabídku.



- Ve výchozím nastavení je vyvážení bílé přiřazeno tlačítku **WB**. [WB] Vyvážení bílé] však lze dle potřeby přiřadit i jiným ovládacím prvkům. Použijte položku [WB] Tlač./přepínač/páčka] > [WB] Funkce tlačítka] (str. 417) v [WB] nabídce videa.

■ Přístup pomocí LV super ovládacího panelu

Vyvážení bílé lze zvolit také pomocí LV super ovládacího panelu.

Tlačítko **OK** → [🔍 Vyvážení bílé] → Pomocí předního přepínače zvolte možnost

- Pro přístup k možnostem [🔍 WB Auto Zach. teplé barvy] stiskněte tlačítko **INFO** po označení položky [AUTO] v nabídce [🔍 Vyvážení bílé] a stisknutí tlačítka **OK** (str. 383).
- Chcete-li vybrat teplotu barev nebo změřit novou hodnotu pro vyvážení bílé v případě manuálního vyvážení bílé (str. 386) nebo vlastního vyvážení bílé, stiskněte tlačítko **INFO** po stisku tlačítka **OK** a zobrazení nabídky [🔍 Vyvážení bílé].
- Pokud je vybráno vlastní vyvážení bílé ([CWB]), můžete označit teplotu barev v LV super ovládacím panelu a zvolit hodnotu otáčením předním přepínačem.

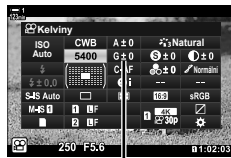

Teplota barev

■ Přístup z nabídky

Upravte vyvážení bílé pomocí položky [🔍 Nastavení specifikace] > [🔍 Vyvážení bílé] v [🔍] nabídce videa.

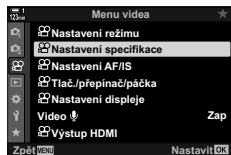

Tlačítko **MENU** → záložka [🔍] → [🔍 Nastavení specifikace] → [🔍 Vyvážení bílé]
→ Pomocí tlačítek \triangle ∇ zvolte možnost

■ Přístup pomocí živého ovládání

Označte položku [🔍 Vyvážení bílé] v živém ovládaní a pomocí tlačítek \triangleleft \triangleright na kurzorovém kříži vyberte možnost.

- Informace o zobrazení živého ovládání viz „Použití živého ovládání“ (str. 312).

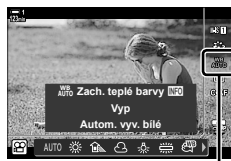

[🔍] Vyvážení bílé

Zachování teplých barev

Zach. teplé barvy

Pokud je to žádoucí, automatické vyvážení bílé lze nastavit tak, aby zachovávalo teplé barvy, jak jsou vidět při žárovkovém osvětlení. Vyvážení bílé by normálně bylo nastaveno tak, aby bílé barvy vypadaly bílé, ale pomocí této funkce lze zachovat atmosféru vytvořenou žárovkovým osvětlením.

- Toto nastavení je přístupné následujícími způsoby:
 - LV super ovládací panel
 - Nabídka
 - Tlačítko **WB**
 - Živé ovládání
- Pro přístup k této možnosti pomocí tlačítka **WB**, LV super ovládacího panelu nebo živého ovládání vyberte položku [Autom. vyv. bílé] a stiskněte tlačítko **INFO**.

■ Přístup pomocí LV super ovládacího panelu

- 1 Označte položku  Vyvážení bílé na LV super ovládacím panelu a stiskněte tlačítko **OK**.



 režim vyvážení bílé

3

- 2 Označte položku [Autom. vyv. bílé] a stiskněte tlačítko **INFO**.
 - Zobrazí se možnosti položky  Zach. teplé barvy].

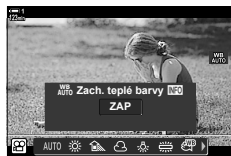



- 3 Označte možnost [Zap] pomocí tlačítek $\triangleleft \triangleright$ na kurzorovém kříži a stiskněte tlačítko **OK**.

■ Přístup pomocí tlačítka **WB**

Vyberte položku [Autom. vyv. bílé] \Rightarrow tlačítko **INFO** \Rightarrow Vyberte možnost [Zap]

■ Přístup z nabídky

MENU \Rightarrow nabídka  (video) \Rightarrow  Nastavení specifikace \Rightarrow Zvolte  Zach. teplé barvy \Rightarrow [Zap]

■ Přístup pomocí živého ovládání

Vyberte položku [Autom. vyv. bílé] \Rightarrow tlačítko **INFO** \Rightarrow Vyberte možnost [Zap]

Kompensace vyvážení bílé

Kompensace vyvážení bílé)

Jemné nastavení vyvážení bílé. Pro každou možnost vyvážení bílé lze zvolit samostatné hodnoty. Nastavení upravte podle níže uvedeného popisu.

- Toto nastavení je přístupné následujícími způsoby:
 - LV super ovládací panel
 - Nabídky

A Osa A (žlutá–modrá)	Kladné hodnoty přidávají červený nádech, záporné hodnoty přidávají modrý nádech.
G Osa G (zelená–purpurová)	Kladné hodnoty přidávají zelený nádech, záporné hodnoty přidávají purpurový nádech.

■ Přístup pomocí LV super ovládacího panelu

- 1 Označte položku  Vyvážení bílé] na LV super ovládacím panelu a zvolte možnost vyvážení bílé.



 Vyvážení bílé

- 2 Označte možnost [A±0] nebo [G±0] pomocí kurzorového kříže (Δ ▽ ◀ ▶) a označte požadovanou hodnotu pomocí předního přepínače.

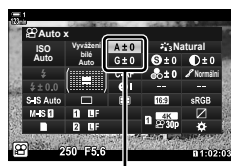

- Chcete-li zobrazit kompenzaci vyvážení bílé, stiskněte tlačítko **OK**. Vyvážení bílé lze nastavit s náhledem výsledků na obrazovce. Pomocí předního přepínače zvolte osu (A nebo G) a zadním vyberte hodnotu.





Jemné nastavení vyvážení bílé

- 3 Namáčknutím spouště vyberete zvýrazněnou možnost a opustíte LV super ovládací panel.



- Jemné nastavení vyvážení bílé lze aplikovat současně na všechny možnosti vyvážení bílé.   Vše  (str. 385)

■ Přístup z nabídky

Tlačítko **MENU** → záložka  (video) →  Nastavení specifikace] →  Vyvážení bílé
→ Označte možnost vyvážení bílé a stiskněte tlačítko ▶ na kurzorovém kříži → Označte možnost A±0 nebo G±0 pomocí tlačítek ◀ ▶ a tlačítky Δ ▽ zvolte hodnotu (pokud je vybraná možnost [CWB], stiskněte tlačítko ▶ ještě jednou a hodnotu zvolte pomocí tlačítek Δ ▽ ◀ ▶)

Jemné nastavení vyvážení bílé ve všech režimech. Tato položka provádí jemné nastavení všech režimů o stejnou hodnotu.

Nast. vše	Jemné nastavení vyvážení bílé pro všechny režimy. Vyvážení bílé lze jemné nastavit v osách A (žlutá–modrá) a G (zelená–magenta).
Resetovat vše	Resetuje jemné nastavení pro všechny režimy na výchozí hodnoty.

1 Stisknutím tlačítka **MENU** zobrazíte nabídky.

2 Označte položku [Nastavení specifikace] v nabídce videa a stiskněte tlačítko na kurzorovém kříži.

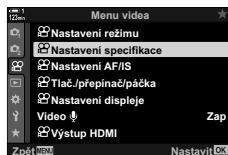

3 Označte položku [Vše] pomocí tlačítek a stiskněte tlačítko .



4 Označte položku pomocí tlačítek a stiskněte tlačítko .

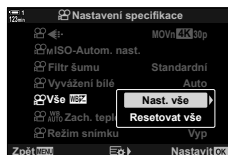

- Pokud jste zvolili položku [Nast. vše], označte možnost A nebo G pomocí tlačítek , tlačítka vyberte hodnotu a poté stiskněte tlačítko **OK**.
- Pokud jste zvolili položku [Resetovat vše], označte možnost [Ano] nebo [Ne] pomocí tlačítek a stiskněte tlačítko **OK**.



5 Pro opuštění nabídek opakovaně stiskněte tlačítko **MENU**.

Měření vyvážení bílé

(Manuální vyvážení bílé)

Nastaví vyvážení bílé na hodnotu změřenou při světle, které bude použito na výsledné fotografii. Pomocí této volby lze jemně nastavit vyvážení bílé, pokud je obtížné dosáhnout požadovaných výsledků prostřednictvím kompenzace vyvážení bílé nebo předvoleb vyvážení bílé, jako  (slunečno) nebo  (zataženo). Fotoaparát uloží změřenou hodnotu pro rychlé vyvolání dle potřeby.

- Toto nastavení je přístupné následujícími způsoby:
 - Tlačítko **WB**
 - Živé ovládání (str. 387)
 - LV super ovládací panel (str. 387)
 - Nabídky (str. 387)

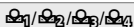

Změří a uloží až čtyři hodnoty pro manuální vyvážení bílé.

■ Přístup pomocí tlačítka **WB**

1 Stiskněte tlačítko **WB**.

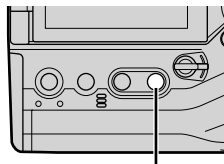

Tlačítko **WB**

- Zobrazí se možnosti  Vyvážení bílé.

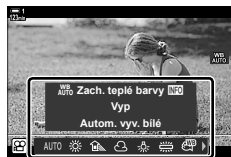

Možnosti  Vyvážení bílé

2 Otáčením předním nebo zadním přepínačem označte možnost až .

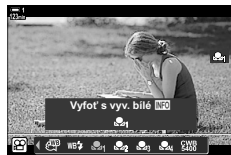

3 Zaberte list nebarevného (bílého nebo šedého) papíru uprostřed displeje a stiskněte tlačítko **INFO**.

- Ujistěte se, že na něj nedopadá stín.
- Zobrazí se výzva k potvrzení.

4 Označte položku [Ano] pomocí tlačítek Δ ∇ na kurzorovém kříži a stiskněte tlačítko **OK**.

- Fotoaparát uloží nastavení jako hodnotu pro vybranou volbu manuálního vyvážení bílé a vrátí se na obrazovku snímání.
- Chcete-li nastavení opustit bez měření vyvážení bílé, označte možnost [Ne] a stiskněte tlačítko **OK**. Opakujte postup od bodu 3.



- Nastavení lze vybrat také podržením tlačítka **WB** a otáčením zadním přepínačem. Uvolněním tlačítka vyberete nastavení a vrátíte se na obrazovku snímání.
- Manuální vyvážení bílé lze přiřadit ovládacímu prvku. K tomu použijte položku [Tlač./přepínač/páčka] > [Funkce tlačítka] (str. 417).

■ Přístup pomocí LV super ovládacího panelu

Manuální vyvážení bílé lze zvolit také pomocí LV super ovládacího panelu.

[Vyvážení bílé] \Rightarrow tlačítko **OK** \Rightarrow Označte možnost M_1 až M_4 pomocí předního přepínače \Rightarrow tlačítko **INFO** \Rightarrow Změňte vyvážení bílé

■ Přístup pomocí živého ovládání

Manuální vyvážení bílé lze změnit pomocí živého ovládání.

Tlačítko **OK** \Rightarrow [Vyvážení bílé] \Rightarrow Stiskněte tlačítko $\langle \triangleright \rangle$ na kurzorovém kříži a zvolte hodnotu M_1 až M_4

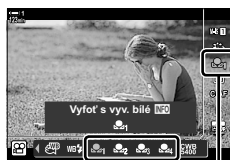

Vyvážení bílé

3

- Chcete-li zobrazit displej měření vyvážení bílé a změnit novou hodnotu pro aktuální vybranou možnost manuálního vyvážení bílé, stiskněte tlačítko **INFO**.

■ Přístup z nabídky











Nabídky lze použít pouze k vyvolání dříve uložených hodnot pro manuální vyvážení bílé.

Tlačítko **MENU** \Rightarrow Záložka \Rightarrow [Nastavení specifikace] \Rightarrow [Vyvážení bílé] \Rightarrow Vyberte z možností M_1 až M_4 pomocí tlačítek Δ ∇ na kurzorovém kříži

Zvolte způsob zpracování snímků během snímání pro vylepšení barev, tónu a dalších vlastností. Vybírejte z předvoleb režimů snímku dle fotografovaného objektu nebo uměleckého záměru. Můžete také provádět jednotlivá nastavení parametrů, jako kontrast a ostrost. Umělecké filtry vám obdobným způsobem poskytují možnost přidat efekty rámečků a podobně. Nastavení jednotlivých parametrů se ukládá samostatně pro každý režim snímku.

- Tato položka se vztahuje jak k fotografování, tak k záznamu videa.

Standardní režimy snímku

 i-Enhance	Fotoaparát upraví barvy a kontrast pro optimální výsledky dle typu fotografovaného objektu (str. 402).
 Živé	Zvolte pro živé barvy.
 Přirozené	Zvolte pro přirozené barvy.
 Pastelové	Zvolte pro snímky, které budou později retušovány.
 Portrét	Zvýraznění pleťových tónů.
 Monochromatický	Záznam černobílých snímků. Můžete aplikovat efekty barevného filtru a zvolit barevný nádech (str. 400).
 Vlastní	Změny vybraných režimů snímku lze uložit k pozdějšímu vyvolání jako vlastní režimy snímku.
 e-Portrét	Zvýraznění pleťových tónů.
 Podvodní	Zpracování snímků pro zachování živých barev podvodního prostředí.
 Úpravy barev	Úprava odstínu a barev dle vašeho tvůrčího záměru (str. 405).

Umělecké filtry

ART 1 Pop-Art	Zdůraznění krásy barev.
ART 2 Jemná kresba	Použití měkkých tónů pro vzdušný, snový efekt.
ART 3 Bledé a světlé barvy	Rozptýlení světla ve snímků, mírné prodloužení expozice a dodání jemné záře fotografovanému objektu.
ART 4 Jemné světlo	Změkčení světlých a tmavých částí snímku pro dodání efektu uhlazenosti a klidu.
ART 5 Zrnitý film	Zvolte pro silný, zřetelný efekt typického černobílého filmu.
ART 6 Camera Obscura	Potlačení osvětlení na okrajích pro dodání efektu fotografie pořízené starým dětským fotoaparátem.
ART 7 Diorama	Zvýšení saturace a kontrastu a rozostření nezaostřených oblastí pro dosažení efektu miniatury.
ART 8 Cross Process	Zvolte pro ostrý, surrealistický efekt. Pro vyvážení barev s přehnaným purpurovým odstínem použijte filtr Cross Process II.

ART 9	Jemná sépiová	Zvolte pro klidný, uhlazený efekt, který celkově změkčí snímek a vytvoří poklidné snímky s jasně definovanými stíny.
ART 10	Dramatický tón	Výběrové zvýraznění kontrastu pro větší oddělení světla od tmy.
ART 11	Komiks	Zdůraznění okrajů pro dosažení efektu fotografické ilustrace.
ART 12	Akvarel	Dramatické zjasnění tmavých oblastí pro dodání efektu scény nakreslené jasnými pastelovými barvami na bílém plátně a přidání měkkých obrysů pro dosažení hřejivé, jasné atmosféry.
ART 13	Retro	Napodobení efektu odbarveného a vybledlého starého tisku pro nostalgický efekt zpodobnění životní situace.
ART 14	Částečná barva	Zdůraznění dojmu vytvářeného fotografovaným objektem zaznamenáním pouze vybraných odstínů barvy, přičemž zbytek snímku je černobílý.
ART 15	Bez bělení	Efekt „bez bělení“ můžete znát z filmů, lze ho skvěle použít pro fotografování ulic a kovových objektů.
ART 16	Instantní film	Napodobení stínů a pleťových tónů typických pro film.

- V závislosti na záběru nemusí být účinek některých nastavení patrný, zatímco v jiných případech mohou být přechody tónů nerovnoměrné nebo může být výsledný snímek „zmitější“.
- V závislosti na zvolených nastaveních nemusí být efekty viditelné v živém náhledu.



- Zobrazené režimy snímku lze zvolit pomocí položky [Nastavení režimu snímku] v nabídce Uživateléské menu (str. 520).
- Rovněž můžete zvolit režim snímku navržený pro videosekvence, kterým budou upraveny barvy nebo budou jiným způsobem zpracovány během postprodukce. Režim snímku] (str. 393)

Výběr režimu snímku

Toto nastavení je přístupné následujícími způsoby:

- LV super ovládací panel
- Živé ovládání
- Nabídky (str. 391)

■ Přístup pomocí LV super ovládacího panelu

1 Označte položku [Režim snímku] na LV super ovládacím panelu.

Režim snímku



2 Označte možnost pomocí předního přepínače.

- V závislosti na zvolené možnosti se na LV super ovládacím panelu mohou objevit parametry režimu snímku. Upravte je dle potřeby (str. 396–402).



Změny závislé na zvoleném režimu

3 Namáčknutím spouště vyberete zvýrazněnou možnost a opustíte LV super ovládací panel.

■ Přístup pomocí živého ovládání

Režim snímku je přístupný pomocí živého ovládání.

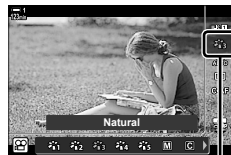









Režim snímku

Tlačítko **OK** ➔ [Režim snímku] ➔ Tlačítka <D> na kurzorovém kříži zobrazte možnosti



- Pokud je zvolený umělecký filtr [Úpravy barev] (str. 405) nebo [Částečná barva] (str. 407), můžete stiskem tlačítka **INFO** upravit saturaci a odstín pomocí přepínačů.

■ Přístup z nabídky

Použijte položku [Režim snímku] v nabídce  Fotografické menu 1.

Tlačítko **MENU**  záložka   [Režim snímku]  Pomocí tlačítek   na kurzorovém kříži proveďte výběr  Stiskem tlačítka  zobrazíte parametry režimu snímku nebo efekty filtrů

- Můžete upravit jednotlivé parametry pro každý režim snímku. Parametry můžete upravit také na LV super ovládacím panelu. Změny parametrů na LV super ovládacím panelu platí také pro nabídky.

Režim snímku	Dostupné parametry	
 i-Enhance	[Ostrost]/[Kontrast]/[Saturace]/[Gradace]/[Efekt]	
 Živé	[Ostrost]/[Kontrast]/[Saturace]/[Gradace]	
 Přirozené		
 Pastelové		
 Portrét		
 Monochromatický		[Ostrost]/[Kontrast]/[Barevný filtr]/[Monochromat. barvy]/[Gradace]
 Vlastní	—	
 e-Portrét		
 Úpravy barev		
 Podvodní		
 Pop-Art		
 Jemná kresba		
 Bledé a světlé barvy		
 Jemné světlo		
 Zrnitý film		
 Camera Obscura		[Přidat efekty]
 Diorama		Dostupné možnosti se liší dle vybraného filtru.
 Cross Process		[Efekt jemného zaostření]/[Efekt camery obscury]/[Efekt bílých okrajů]/[Efekt rámečku]/[Efekt paprsků]*/[Efekt rozmaz.: nahoře a dole]/[Efekt rozmaz.: vlevo a vpravo]/[Efekt stínu: nahoře a dole]/[Efekt stínu: vlevo a vpravo]/[Barevný filtr]/[Monochromat. barvy]
 Jemná sépiová		* V režimu  (video) nemá žádný vliv.
 Dramatický tón		
 Komiks		
 Akvarel		
 Retro		
 Částečná barva		
 Bez bělení		
 Instantní film		

- Pro přístup k parametrům uložených režimů snímku zvolte možnost  (vlastní).

Vytváření vlastních režimů snímku

(C) Vlastní režim snímku)

Můžete zvolit jeden z následujících režimů snímku, upravit jeho parametry dle potřeby a uložit jej jako vlastní režim snímku.

Vyberte z možností [i-Enhance], [Živé], [Přirozené], [Pastelové], [Portrét] a [Monotónní].

- 1 Stisknutím tlačítka **MENU** zobrazíte nabídky.
- 2 Označte položku [Režim snímku] v nabídce **Fotografické menu 1** a stiskněte tlačítko **▷** na kurzorovém kříži.



- 3 Označte položku [Vlastní] pomocí tlačítek **△ ▽** a stiskněte tlačítko **▷**.
 - Fotoaparát zobrazí seznam režimů snímku.

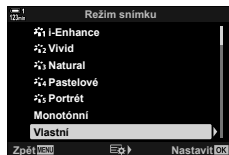



- 4 Upravte nastavení pomocí tlačítek **△ ▽**.
 - Zvolte volbu [Režim snímku] a upravte parametry [Ostrost], [Kontrast], [Saturace], [Gradace], [Efekt], [Barevný filtr] a [Monochromat. barvy].
 - Označte parametry pomocí tlačítek **△ ▽** a stiskem tlačítka **▷** zobrazte nastavení. Po úpravě nastavení se opakovaným stiskem tlačítka **OK** vraťte do seznamu parametrů.



- 5 Pro opuštění nabídek opakovaně stiskněte tlačítko **MENU**.

Vyberte režim snímku výhradně pro záznam videa. Prioritu má dynamický rozsah pro tónovou křivku vhodnou pro úpravy barev a další dodatečné zpracování. Tyto možnosti jsou dostupné pro [Režim snímku], pokud je položka [Režim snímku] nastavená na možnost [Zap].

- Toto nastavení je přístupné následujícími způsoby:
 - Nabídky
 - Živé ovládání (str. 394)
 - LV super ovládací panel (str. 394)

 Ploché barvy	Videosekvence se nahrávají s pomocí tónové křivky přizpůsobené pro úpravy barev.
 OM-Log400	Videosekvence se nahrávají s pomocí logaritmické tónové křivky, poskytující větší svobodu během úprav barev.

- Možnosti [Ostro], [Kontrast], [Saturace] a [Gradace] nejsou k dispozici.
- Citlivost [ISO] je omezena na hodnoty ISO 400 a výše.

■ Přístup z nabídky

Chcete-li použít tyto volby režimu snímku, povolte [Režim snímku], který změní možnosti dostupné v nabídce [Režim snímku].

1 Stisknutím tlačítka **MENU** zobrazíte nabídky.

2 Označte položku [Nastavení specifikace] v nabídce videa a stiskněte tlačítko **▶** na kurzorovém kříží.

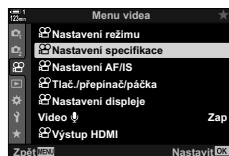

3 Označte položku [Režim snímku] pomocí tlačítek **▲ ▼** a stiskněte tlačítko **▶**.



- 4 Označte možnost [Zap] pomocí tlačítek Δ ∇ a stiskněte tlačítko **OK**.

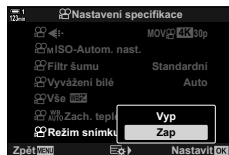

- 5 Pro opuštění nabídek opakovaně stiskněte tlačítko **MENU**.
- 6 Pod položkou [Režim snímku] v nabídce Fotografické menu 1 vyberte možnost [Ploché barvy] nebo [OM-Log400].

■ Přístup pomocí LV super ovládacího panelu

Možnosti obrazového režimu videa jsou dostupné na LV super ovládacím panelu, pokud je položka [Režim snímku] nastavená na možnost [Zap].

- 1 Označte položku [Režim snímku] na LV super ovládacím panelu.

Režim snímku



3

- 2 Vyberte možnost pomocí předního přepínače.
- Zvolte možnost [Ploché barvy] nebo [OM-Log400].

■ Přístup pomocí živého ovládání

Režim snímku lze vybrat pomocí živého ovládání.

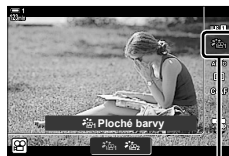

Režim snímku



Tlačítko **OK** \rightarrow [Režim snímku] \rightarrow Stiskem tlačítek \triangleleft \triangleright na kurzorovém kříži vyberte možnost



- Pro úpravy videosekvencí nahraných pomocí režimů snímku určených pouze pro video jsou k dispozici soubory LUT. Podrobnosti získáte na webu společnosti OLYMPUS.

Možnosti náhledu pro obrazové režimy videa

(Asistent zobrazení)

Displej lze upravit pro snadné prohlížení, pokud je vybraná možnost obrazového režimu pouze pro video ([ Ploché barvy] nebo [ OM-Log400]).

Zapnuto	Upravit obraz pro snadné prohlížení. Indikátory na displeji mohou změnit barvu.
Vypnuto	Neupravovat obraz pro snadné prohlížení.

1 Stisknutím tlačítka **MENU** zobrazíte nabídky.

2 Označte položku [ Nastavení displeje] v nabídce videa a stiskněte tlačítko **▷** na kurzorovém kříží.

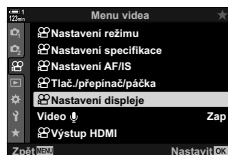

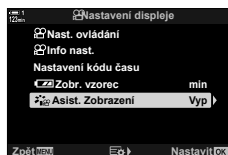

3 Označte položku [ Asist. Zobrazení] pomocí tlačítek **△** **▽** a stiskněte tlačítko **▷**.

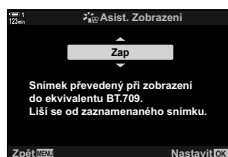

4 Označte možnost pomocí tlačítek **△** **▽** a stiskněte tlačítko **OK**.



5 Pro opuštění nabídek opakovaně stiskněte tlačítko **MENU**.

- Tato možnost platí pouze pro displej, ne pro samotné soubory videa.
- Tato možnost se nepoužije, pokud na fotoaparátu přehráváte videosekvence nahrané v režimech [ Ploché barvy] nebo [ OM-Log400]. Rovněž se nepoužije v případě prohlížení videosekvencí na televizi.

3

Úprava ostrosti snímku. Obrysy lze zdůraznit a vytvořit tak ostrý, čistý snímek. Nastavení se uloží samostatně pro každý režim snímku.

- Toto nastavení je přístupné následujícími způsoby:
 - LV super ovládací panel
 - Nabídky

Hi (+)	Zvýšení ostrosti. Obrysy jsou ostřejší.
Lo (-)	Nižší ostrost. Obrysy jsou méně ostré.

■ Přístup pomocí LV super ovládacího panelu

- 1 Označte položku [Ostrost] na LV super ovládacím panelu.

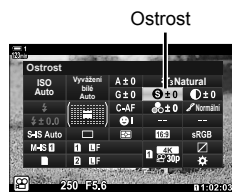

- 2 Označte možnost pomocí předního přepínače.
- 3 Namáčknutím spouště vyberete zvýrazněnou možnost a opustíte LV super ovládací panel.

■ Přístup z nabídky

Upravte ostrost pomocí parametru [Režim snímku] v nabídce Fotografické menu 1.

Tlačítko **MENU** ➔ záložka (Fotografické menu 1) ➔ [Režim snímku] ➔ Označte režim snímku pomocí tlačítek Δ ∇ na kurzorovém kříži a stiskněte tlačítko \triangleright ➔ Označte položku [Ostrost] pomocí tlačítek Δ ∇ a stiskněte tlačítko \triangleright ➔ Pomocí tlačítek Δ ∇ zvolte možnost

Nastavení kontrastu snímku. Zvýšením kontrastu zvětšíte rozdíl mezi světlými a tmavými oblastmi a dosáhnete výraznějšího snímku, který více vynikne.

Nastavení se uloží samostatně pro každý režim snímku.

- Toto nastavení je přístupné následujícími způsoby:
 - LV super ovládací panel
 - Nabídka

Hi (+)	Zvýšení kontrastu. Snímky jsou výraznější a více vynikají.
Lo (-)	Nižší kontrast. Snímky jsou měkčí.

■ Přístup pomocí LV super ovládacího panelu

- 1 Označte položku [Kontrast] na LV super ovládacím panelu.

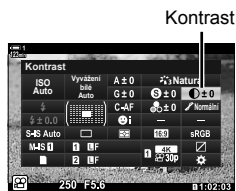

- 2 Označte možnost pomocí předního přepínače.
- 3 Namáčknutím spouště vyberete zvýrazněnou možnost a opustíte LV super ovládací panel.

■ Přístup z nabídky

Upravte kontrast pomocí položky [Režim snímku] v nabídce Fotografické menu 1.

Tlačítko **MENU** ➔ záložka (Fotografické menu 1) ➔ [Režim snímku] ➔ Označte režim snímku pomocí tlačítek Δ ∇ na kurzorovém kříží a stiskněte tlačítko \triangleright ➔ Označte položku [Kontrast] pomocí tlačítek Δ ∇ a stiskněte tlačítko \triangleright ➔ Pomocí tlačítek Δ ∇ vyberte možnost

Úprava saturace barev. Zvýšení saturace zvýší živost snímku. Nastavení se uloží samostatně pro každý režim snímku.

- Toto nastavení je přístupné následujícími způsoby:
 - LV super ovládací panel
 - Nabídky

Hi (+)	Zvýšení saturace. Barvy jsou živější.
Lo (-)	Snížení saturace. Barvy jsou jemnější.

■ Přístup pomocí LV super ovládacího panelu

- 1 Označte položku [Saturace] na LV super ovládacím panelu.

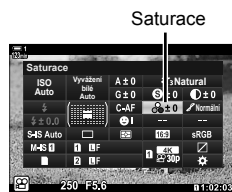

- 2 Označte možnost pomocí předního přepínače.
- 3 Namáčknutím spouště vyberete zvýrazněnou možnost a opustíte LV super ovládací panel.

■ Přístup z nabídky

Upravte saturaci pomocí položky [Režim snímku] v nabídce Fotografické menu 1.

Tlačítko **MENU** ➔ záložka (Fotografické menu 1) ➔ [Režim snímku] ➔ Označte položku pomocí tlačítek Δ ∇ na kurzorovém kříži a stiskněte tlačítko \triangleright ➔ Označte položku [Saturace] pomocí tlačítek Δ ∇ a stiskněte tlačítko \triangleright ➔ Pomocí tlačítek Δ ∇ vyberte možnost

Úprava jasu barev a stínování. Snímky můžete přiblížit vaší představě např. pomocí zjasnění celého snímku. Rovněž můžete zesvětlit tmavé či světlé tony dle distribuce tónů v původním snímku. Nastavení se uloží samostatně pro každý režim snímku.

- Toto nastavení je přístupné následujícími způsoby:
 - LV super ovládací panel
 - Nabídky

Auto (Změna stínů)	Jas se upraví samostatně pro každý detail. Vhodné pro snímky s vysokým kontrastem, kde by se jinak tmavé či světlé oblasti mohly ztratit.
Normální (Normální gradace)	Optimální stínování. Doporučeno ve většině situací.

■ Přístup pomocí LV super ovládacího panelu

- 1 Označte položku [Gradace] na LV super ovládacím panelu.

Gradace



- 2 Označte možnost pomocí předního přepínače.
- 3 Namáčknutím spouště vyberete zvýrazněnou možnost a opustíte LV super ovládací panel.

■ Přístup z nabídky

Upravte stínování pomocí položky [Režim snímku] v nabídce Fotografické menu 1.

Tlačítko **MENU** ➔ záložka (Fotografické menu 1) ➔ [Režim snímku] ➔ Označte režim snímku pomocí tlačítek Δ ∇ na kurzorovém kříži a stiskněte tlačítko \triangleright ➔ Označte položku [Gradace] pomocí tlačítek Δ ∇ a stiskněte tlačítko \triangleright ➔ Pomocí tlačítek Δ ∇ zvolte možnost

Barevné filtry pro černobílou fotografii

(Barevný filtr)

Efekty filtrů lze přidávat, pokud je zvolený režim snímku [Monotónní] (str. 388).
Můžete zesvětlit objekty nebo zvýraznit kontrast dle původní barvy objektu.
Oranžová dodá větší kontrast než žlutá, červená dodá větší kontrast než oranžová.
Zelená je vhodná volba pro portréty apod.

- Toto nastavení je přístupné následujícími způsoby:
 - LV super ovládací panel
 - Nabídky

N:Žádný	Žádný efekt filtru.
Ye:Žlutá	Bílé oblaky zřetelně vystoupí na přirozeně vypadající obloze.
Or:Oranžová	Mírně zdůrazní modrou oblohu nebo světlo zapadajícího slunce.
R:Červená	Více zvýrazní modrou oblohu nebo podzimní listí.
G:Zelená	Dodá pleťovým tónům na portrétech hřejivý nádech. Zelený filtr rovněž zdůrazní červené odstíny na rtěnce.

■ Přístup pomocí LV super ovládacího panelu

Tato možnost je k dispozici, pokud je [Režim snímku] nastavený na [Monotónní].

3

- 1 Označte položku [Barevný filtr] na LV super ovládacím panelu.

Barevný filtr



- 2 Označte možnost pomocí předního přepínače.
- 3 Namáčknutím spouště vyberete zvýrazněnou možnost a opustíte LV super ovládací panel.

■ Přístup z nabídky

Zvolte filtr pomocí položky [Režim snímku] v nabídce Fotografické menu 1.

Tlačítko **MENU** → záložka (Fotografické menu 1) → [Režim snímku] → Označte položku [Monotónní] pomocí tlačítek Δ ∇ na kurzorovém kříži a stiskněte tlačítko \triangleright → Označte možnost [Barevný filtr] pomocí tlačítek Δ ∇ a stiskněte tlačítko \triangleright → Pomocí tlačítek Δ ∇ zvolte možnost

Monochromatické odstíny

(Monochromat. barvy)

Přidání barevného nádechu černobílým snímkům v režimu [Monotónní] (str. 388).

- Toto nastavení je přístupné následujícími způsoby:
 - LV super ovládací panel
 - Nabídky

N:Normální	Fotografování v černobílém režimu.
S:Sépiová	Fotografování v monochromatických barvách se sépiovým nádechem.
B:Modrá	Fotografování v monochromatických barvách s modrým nádechem.
P:Purpurová	Fotografování v monochromatických barvách s purpurovým nádechem.
G:Zelená	Fotografování v monochromatických barvách se zeleným nádechem.

■ Přístup pomocí LV super ovládacího panelu

Tato možnost je k dispozici, pokud je [Režim snímku] nastavený na [Monotónní].

- 1 Označte položku [Monochromat. barvy] na LV super ovládacím panelu.

Monochromat. barvy



- 2 Označte možnost pomocí předního přepínače.
- 3 Namáčknutím spouště vyberete zvýrazněnou možnost a opustíte LV super ovládací panel.

■ Přístup z nabídky

Zvolte odstín pomocí položky [Režim snímku] v nabídce  Fotografické menu 1.

Tlačítko **MENU** ➔ záložka  (Fotografické menu 1) ➔ [Režim snímku] ➔ Označte položku [Monotónní] pomocí tlačítek Δ ∇ na kurzorovém kříži a stiskněte tlačítko \triangleright ➔ Označte položku [Monochromat. barvy] pomocí tlačítek Δ ∇ a stiskněte tlačítko \triangleright ➔ Pomocí tlačítek Δ ∇ zvolte možnost

Zvolte intenzitu efektu [i-Enhance].

- Toto nastavení je přístupné následujícími způsoby:
 - LV super ovládací panel
 - Nabídky

N Nízký (Efekt: Nízký)	Slabší efekt.
S Standardní (Efekt: Standardní)	Standardní efekt.
V Vysoký (Efekt: Vysoký)	Silnější efekt.

■ Přístup pomocí LV super ovládacího panelu

Tato možnost je k dispozici, pokud je pro položku [Režim snímku] vybraná možnost [i-Enhance].

- 1 Označte položku [Efekt] na LV super ovládacím panelu.



- 2 Označte možnost pomocí předního přepínače.
- 3 Namáčknutím spouště vyberete zvýrazněnou možnost a opustíte LV super ovládací panel.

■ Přístup z nabídky

Zvolte intenzitu efektu pomocí položky [Režim snímku] v nabídce Fotografické menu 1.

Tlačítko **MENU** ➔ záložka (Fotografické menu 1) ➔ [Režim snímku] ➔ Označte položku [i-Enhance] pomocí tlačítek Δ ∇ na kurzorovém kříži a stiskněte tlačítko \triangleright ➔ Označte položku [Efekt] pomocí tlačítek Δ ∇ a stiskněte tlačítko \triangleright ➔ Pomocí tlačítek Δ ∇ zvolte možnost

Výběr tónové křivky

(Kontrola přeexp. a podexp.)

Oddělené nastavení jasu pro světlé, střední a tmavé tóny. Získáte větší kontrolu nad expozicí než se samotnou expoziční kompenzací. Můžete selektivně ztmavit světlé nebo zesvětlit tmavé oblasti.



Úprava tmavých tónů



Úprava středních tónů

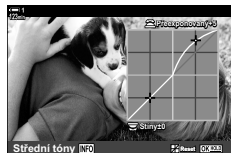

Úprava světlých tónů

(Výše uvedené ilustrace znázorňují zobrazení v případě přístupu k ovládání světlých a tmavých tónů pomocí tlačítka a LV super ovládacího panelu.)

- Toto nastavení je přístupné následujícími způsoby:
 - Tlačítko
 - LV super ovládací panel (str. 404)

■ Přístup pomocí tlačítka

- 1 Stiskněte tlačítko .
 - Na displeji se zvýrazní expoziční kompenzace.

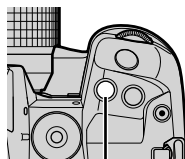

Tlačítko

- 2 Stiskněte tlačítko **INFO**.
 - Zobrazí se tónová křivka.
 - Tlačítkem **INFO** lze přepínat mezi tmavými, středními a světlými tóny a znovu zpět na expoziční kompenzaci.

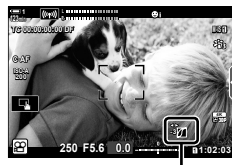

(Kontrola přeexponovaných a podexponovaných oblastí)

- 3 Vyberte požadované nastavení pomocí tlačítek na kurzorovém kříži.
 - Vyberte z hodnot od -7 do +7.
 - Stisknutím a podržením tlačítka **OK** křivku resetujete.

- 4** Stiskem tlačítka **OK** uložíte změny.
- Změny lze uložit také namáčknutím tlačítka spouště.



- Expoziční kompenzaci a s ní i ovládání přeexponovaných a podexponovaných oblastí lze kromě tlačítka přiřadit také jiným ovládacím prvkům. Použijte položku [Tlač./přepínač/páčka] > [Funkce tlačítka] (str. 417) v nabídce videa.
- Přiřazením funkce [Multi funkce] ovládacímu prvku získáte přímo přístup k položce [Kontrola přeexp. a podexp.]. „Možnosti multifunkčního tlačítka (Multi funkce)“ (str. 470)

■ Přístup pomocí LV super ovládacího panelu

- 1** Označte položku [Kontrola přeexp. a podexp.] na LV super ovládacím panelu a stiskněte tlačítko **OK**.
- Zobrazí se tónová křivka.



Kontrola přeexp. a podexp.

- 2** Stiskem tlačítka **INFO** zvolte požadovaný tónový rozsah.
- Tónový rozsah se změní po každém stisknutí tlačítka.



Vybraný tónový rozsah

- 3** Otáčením přepínačů zvolte požadované nastavení.
- **Vybraná možnost [Sv. a tm.]**
Světlé tóny upravte předním přepínačem a tmavé zadním.
 - **Vybraná položka [Střední tóny]**
Použijte přední či zadní přepínač.
 - Stisknutím a podržením tlačítka **OK** obnovíte původní křivku.

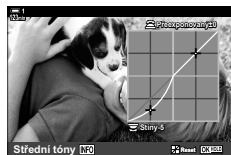

- 4** Stiskem tlačítka **OK** uložíte změny.
- Změny lze uložit také namáčknutím tlačítka spouště.

Fotoaparát umožňuje intuitivní úpravy saturace a odstínu barev. Vybrat lze z 30 odstínů a 8 úrovní saturace. Výsledky lze zobrazit v náhledu na displeji.

[Úpravy barev] jsou možností režimu snímku. Nastavení jsou přístupná přímo pomocí [Multi funkce]. Přiřaďte položku [Multi funkce] tlačítku pomocí položky [Tlač./přepínač/páčka] > [Funkce tlačítka] (str. 417) v nabídce videa.

- Toto nastavení je přístupné následujícími způsoby:
 - LV super ovládací panel
 - Živé ovládání (str. 406)
 - Nabídky (str. 406)

■ Přístup pomocí LV super ovládacího panelu

1 Označte položku [Režim snímku] na LV super ovládacím panelu.



2 Označte položku [Úpravy barev] pomocí předního přepínače.

- Na LV super ovládacím panelu se zobrazí položka [Barva/živé].



Barva/živé

3 Označte položku [Barva/živé] pomocí tlačítek Δ ∇ na kurzorovém kříži a stiskněte tlačítko **OK**.



4 Upravte saturaci a odstín.

- Otáčením předním přepínačem upravíte odstín.
- Otáčením zadním přepínačem upravíte saturaci.
- Stiskem a podržením tlačítka **OK** obnovíte výchozí nastavení.



3

- 5** Stiskem tlačítka **OK** uložíte změny.
- Změny lze uložit také namáčknutím tlačítka spouště.

■ Přístup z nabídky

Úpravy barev jsou přístupné také pomocí nabídek. Saturaci a odstín však prostřednictvím nabídek nelze upravovat. Nabídky mohou být použity pouze k vyvolání dříve uložených hodnot.

Tlačítko **MENU** ➔ záložka  (Fotografické menu 1) ➔ [Režim snímku] ➔ [Úpravy barev]
➔ Pomocí tlačítek Δ ∇ na kurzorovém kříži zvolte možnosti

■ Přístup pomocí živého ovládání

Úpravy barev jsou přístupné pomocí živého ovládání.



Režim snímku

Tlačítko **OK** ➔ [Režim snímku] ➔ Stiskem tlačítka \triangleright na kurzorovém kříži označte položku [Úpravy barev] ➔ Stiskněte tlačítko **INFO** a nastavte saturaci a odstín

Fotografování v černobílých odstínech při pořizování snímků objektů ve vybraném barevném odstínu. Můžete například fotografovat černobíle a současně ponechat pouze červené odstíny. Výsledky lze zobrazit v náhledu na displeji.

[Částečná barva] je volba uměleckého filtru. Nastavení lze upravit, pokud je zvolená jako režim snímku. Vyberte si ze tří filtrů „ponechání barvy“ (I až III).

- 1 Označte položku [Režim snímku] na LV super ovládacím panelu.

Režim snímku



- 2 Označte položku [ART14 I], [ART14 II] nebo [ART14 III] pomocí předního přepínače.
 - Na LV super ovládacím panelu se objeví volby [Barva] a [Efekt].



Barva

Efekt

- 3 Označte položku [Barva] pomocí tlačítek Δ ∇ na kurzorovém křížiči a stiskněte tlačítko **OK**.
 - Zobrazí se barevný kruh.

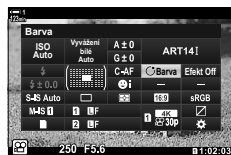

- 4 Zvolte barvu pomocí přepínačů.
- 5 Stiskem tlačítka **OK** uložíte změny.
 - Změny lze uložit také namáčknutím tlačítka spouště.

3









3-10 Efekty

Fotoaparát nabízí jednoduché efekty, které lze přidávat během natáčení. Místo toho, abyste videosekvenci museli upravovat na počítači nebo jiném zařízení, můžete efekty prohlížet v reálném čase během záznamu. Některé efekty lze uložit do nastavení zobrazení nebo pod přímá tlačítka.

Elektronický transfokátor



Rychlost el. zoomu

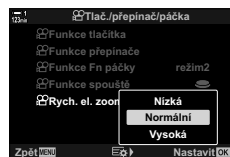
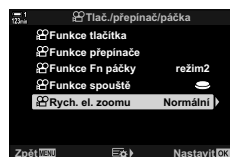
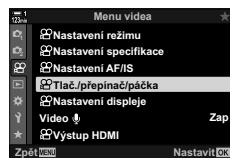

Vyberte rychlost změny ohniskové vzdálenosti pro objektiv se zoomem. Tuto funkci lze použít k pomalému přiblížení snímaného objektu a dalším efektům. Vyberte z možností [Nízká], [Normální] a [Vysoká].

- 1 Stisknutím tlačítka **MENU** zobrazíte nabídky.
- 2 Označte položku [ Tlač./přepínač/páčka] v  nabídce videa a stiskněte tlačítko  na kurzorovém kříží.
- 3 Označte položku [ Rych. el. zoomu] pomocí tlačítek   a stiskněte tlačítko .
- 4 Označte požadovanou možnost pomocí tlačítek   a stiskněte tlačítko **OK**.
- 5 Pro opuštění nabídek opakovaně stiskněte tlačítko **MENU**.







Při záznamu videa můžete vybranou oblast záběru přiblížit, aniž by bylo třeba použít ovládací prvky na objektivu. To je užitečné pro rychlé přiblížení nebo stříhání na širší záběr. K výběru místa přiblížení lze použít tlačítka nebo dotykové ovládání a přiblížit nebo oddálit záběr během natáčení.

[Video ] je volba [ Funkce tlačítka]. Zapíná a vypíná se tlačítkem, a proto je třeba ji přiřadit ovládacímu prvku pomocí nastavení [ Funkce tlačítka] (str. 417).

- Tato funkce není k dispozici, když je položka [ <=>] > [Rozlišení videa] nastavena na možnost [4K] nebo [C4K].
- Tuto funkci nelze použít k natáčení vysokorychlostních videosekvencí.
- [Video ] nelze kombinovat s funkcí [Digitální telekonvertor] (str. 411).

■ Přístup pomocí tlačítka

- 1 Stisknutím tlačítka **MENU** zobrazíte nabídky.
- 2 Označte položku [ Tlač./přepínač/páčka] v [ nabídce videa a stiskněte tlačítko **▷** na kurzorovém kříži.
- 3 Označte položku [ Funkce tlačítka] pomocí tlačítek **△ ▽** a stiskněte tlačítko **▷**.
- 4 Pomocí tlačítek **△ ▽** označte ovládací prvek, který chcete použít pro digitální zoom, a stiskněte tlačítko **▷**.
- 5 Označte možnost [Video ] pomocí tlačítek **△ ▽** a stiskněte tlačítko **OK**.
- 6 Pro opuštění nabídek opakovaně stiskněte tlačítko **MENU**.

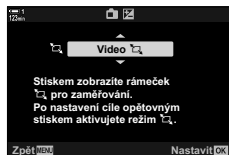
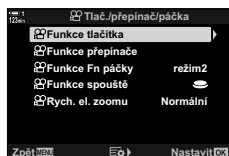
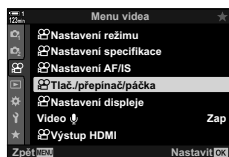





■ Použití funkce [Video

1 Stiskněte tlačítko, ke kterému je funkce [] přiřazena.

- Uprostřed displeje se objeví rámeček.



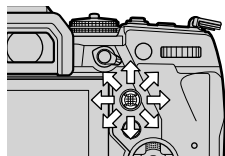

2 Umístěte rámeček dle potřeby.

- Rámeček umístěte pomocí dotykového ovládání, víceúčelového voliče nebo kurzorového kříže (   ).
- Chcete-li rámeček znovu vystředit, stiskněte jednou víceúčelový volič nebo stiskněte a podržte tlačítko **OK**.



Víceúčelový volič

3 Ještě jednou stiskněte tlačítko, kterému je přiřazena funkce [].



- Fotoaparát přiblíží zvětšenou oblast a zobrazí ji na celé obrazovce.
- Pro návrat k přibližovacímu rámečku stiskněte potřetí tlačítko, kterému je přiřazena funkce [].

3 **4** Pro ukončení zoomu stiskněte jednou tlačítko **OK** nebo stiskněte a podržte tlačítko, kterému je přiřazena funkce [].



Natáčení s větším poměrem přiblížení (digitální telekonvertor)

Tato volba provede ořez ve středu snímku se stejnými rozměry jako aktuálně zvolená velikost pro kvalitu obrazu a zvětší jej tak, aby vyplňoval celý displej. Poměr zvětšení se zvyší asi 2×. To umožňuje zvětšení nad rámeček maximální ohniskové vzdálenosti objektivu, což může být užitečné, pokud nemůžete objektiv vyměnit nebo je obtížné se více přiblížit k fotografovanému objektu.

- [Digitální telekonvertor] nelze kombinovat s funkcí [Video ,] (str. 409).
- Digitální telekonvertor nelze zapnout ani vypnout, když probíhá záznam videa.

- 1 Stisknutím tlačítka **MENU** zobrazíte nabídky.
- 2 Označte položku [Digitální telekonvertor] v nabídce  Fotografické menu 1 a stiskněte tlačítko  na kurzorovém kříží.



- 3 Označte položku [Zap] pomocí tlačítek   a stiskněte tlačítko **OK**.

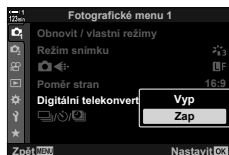



- Pokud je vybraná možnost [Zap], zobrazení na displeji je zvětšeno 2× a zobrazí se ikona . Videosekvence se nahrávají v tomto poměru zvětšení.

Digitální telekonvertor



- 4 Pro opuštění nabídek opakovaně stiskněte tlačítko **MENU**.









- Funkci [Digitální telekonvertor] lze přiřadit ovládacímu prvku fotoaparátu pomocí položky  Tlač./přepínač/páčka >  Funkce tlačítka (str. 417) v  nabídce videa, což vám umožní funkci zapnout nebo vypnout stiskem tlačítka.



3-11 Zvuková nahrávka

Fotoaparát je vybaven mikrofonom. Samotný fotoaparát umožňuje pořizovat videozáznam se zvukem. Můžete upravit hlasitost záznamu a používat funkce, jako redukce šumu větru. K dispozici jsou také doplňkové mikrofony a sluchátka, která lze použít pro pokročilejší práci s natáčením pomocí externího diktafonu.

V případě potřeby lze v tandemu s fotoaparátu použít pro záznam zvuku volitelný diktafon Olympus (LS-100).



Upravte nastavení pro záznam zvuku během natáčení. Rovněž jsou dostupná nastavení pro použití v případě připojení externího mikrofonu nebo záznamníku.

Hlasitost záznamu	Upravte citlivost mikrofonu. Zvolte samostatné hodnoty pro vestavěný a externí mikrofon. [Vestavěný ]: Upravte citlivost vestavěného mikrofonu. [MIC ]: Nastavte citlivost externího mikrofonu připojeného ke konektoru mikrofonu.
 Omezovač hlasitosti	Zvolte maximální hlasitost, při které fotoaparát zaznamenává zvuk. Tuto možnost použijte k automatickému snížení hlasitosti zvuku nad určitou hodnotou.
Redukce šumu větru	Omezení hluku větru při záznamu zvuku.
Frekvence nahrávání	Zvolte formát záznamu zvuku. [96 kHz/24 bit]: Vysoká kvalita zvuku. [48 kHz/16 bit]: Standardní kvalita zvuku.
 Doplňkové napájení	Upracte nastavení pro použití s kondenzátorovými mikrofony a jinými zařízeními, která odebírají proud z fotoaparátu. [Vyp]: Pro zařízení, která nevyžadují napájení z fotoaparátu (víceúčelové dynamické mikrofony). [Zap]: Pro zařízení, která vyžadují napájení z fotoaparátu (kondenzátorové mikrofony).
Zázn. PCM  Link	Upravte nastavení pro použití s externími diktafony. Můžete nahrát základní tón nebo zvolit, zda lze ke spuštění a zastavení záznamu při použití diktafonu Olympus LS-100 IC recorder použít ovládací prvky fotoaparátu. [Hlasitost zázn. fot.]: V případě možnosti [Funkční] budete zvuk nahrávat hlasitostí vybranou fotoaparátem, při možnosti [Nefunkční] se zvuk bude nahrávat hlasitostí vybranou diktafonem. [Základní tón]: Povolení nebo zakázání záznamu základního tónu. [Synchron.  nahr.]: Vyberte, zda záznam zvuku začíná a končí ve stejném čase jako záznam videa.
Hlasitost sluchátek	Upravte hlasitost zvukového výstupu pro sluchátka.



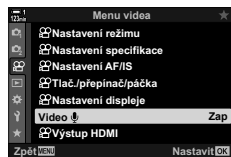



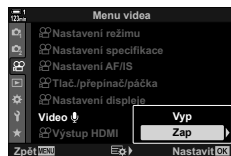

- Během natáčení se mohou zaznamenat zvuky objektivu a ovládacích prvků fotoaparátu. Pro snížení hluku zvolte pod položkou [ Režim AF] možnost [S-AF], [MF] nebo [PreMF] (str. 345) a ovládací prvky fotoaparátu používejte co nejméně.
- Zvuk se nenahrává:
 - ve vysokorychlostních nebo zpomalených či zrychlených videosekvencích, nebo pokud je zvolený režim snímku ^{ART} (diorama).
- Pokud je vybraná možnost [Vyp] zobrazuje se ikona .
- Zvuk lze přehrávat pouze na zařízeních, která podporují volbu vybranou pod [Frekvence nahrávání].



- 1 Stisknutím tlačítka **MENU** zobrazíte nabídky.
- 2 Označte položku [Video ] v  nabídce videa a stiskněte tlačítko  na kurzorovém kříží.



- 3 Označte položku [Zap] pomocí tlačítek   a stiskněte tlačítko .
 - Zobrazí se možnosti záznamu zvuku ve video.





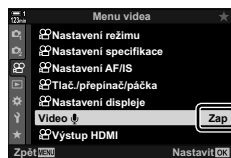

- 4 Označte požadovanou možnost pomocí tlačítek   a stiskněte tlačítko .
 - K dispozici jsou následující možnosti:
 - [Hlasitost záznamu]: Zvolte možnost [Vestavěný ] nebo [MIC ] a zvolte hlasitost záznamu.
 - [ Omezovač hlasitosti]: Vyberte možnost [Vyp] nebo [Zap].
 - [Redukce šumu větru]: Vyberte z možností [Vyp], [Nízká], [Normální] a [Vysoká].
 - [Frekvence nahrávání]: Vyberte z možností [96 kHz/24 bit] a [48 kHz/16 bit].
 - [ Napájení pom. příp.]: Vyberte možnost [Vyp] nebo [Zap].
 - [Přep. se záz. PCM ]: Upravte nastavení dle potřeby (str. 413).
 - [Hlasitost sluchátek]: Vyberte z nastavení mezi 16 a 1.
 - Po výběru nastavení jednotlivých možností se stiskem tlačítka **OK** vrátíte do nabídky  Nastavení záznamu zvuku].

- 5 Po dokončení nastavení stiskněte tlačítko **OK**.
 - Opakovaným stisknutím tlačítka **OK** se vrátíte do  nabídky videa. Přesvědčte se, že je položka [Video ] nastavena na [Zap].



- 6 Stisknutím tlačítka **MENU** opustíte nabídky.



- Tiché ovládání lze použít k nastavení hlasitosti záznamu během natáčení.  „Dotykové ovládání (Tiché ovládání)“ (str. 306)
- Pokud je páčka **Fn** nakonfigurována na použití prepínačů ke změnám nastavení fotoaparátu, položky [Hlasitost záznamu] a [Hlasitost sluchátek] lze upravovat pomocí prepínačů. Hlasitost záznamu lze poté měnit během natáčení.  [ Funkce Fn páčky] (str. 426), [ Funkce prepínače] (str. 424)

Použití diktafonu Olympus LS-100

Pokud nahráváte zvuk pomocí diktafonu Olympus LS-100, můžete k záznamu základního tónu nebo ke spuštění a zastavení záznamu použít ovládací prvky fotoaparátu.

Připojte diktafon LS-100 pomocí kabelu USB a stereofonního kabelu s konektorem mini-jack jiného výrobce. Použijte kabel s nízkým odporem.

- Další informace jsou dostupné v dokumentaci dodávané s diktafonem LS-100. Ujistěte se, že je firmware diktafonu aktualizován na nejnovější verzi.

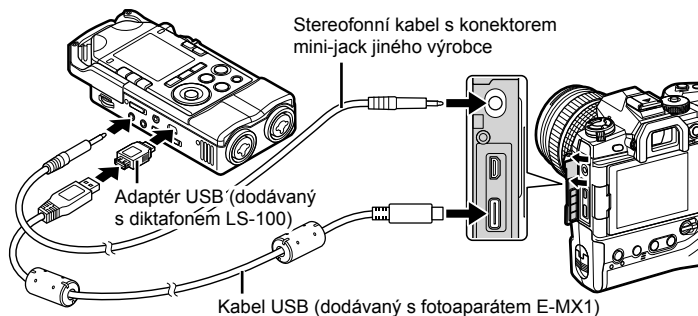

1 Připojte diktafon.

- Pokud je diktafon LS-100 připojen pomocí USB, zobrazí se výzva k výběru typu připojení. Vyberte možnost [Zázn. PCM]
- Pokud se zpráva nezobrazí, upravte nastavení následujícím způsobem:
Tlačítko **MENU** → záložka **✳** (uživatelské menu) → záložka **D4** → [Režim USB]
→ Zvolte možnost [Auto] nebo [Zázn. PCM]



3

2 Upravte nastavení [Přep. se zázn. PCM

- Tlačítko **MENU** → nabídka  (video) → [Video ] → [Zap] → Stiskněte tlačítko  na kurzorovém kříži

[Hlasitost zázn. fot.]: Vyberte možnost [Nefunkční].

[Základní tón]: Vyberte možnost [Zap].

[Synchron.  nahr.]: Vyberte možnost [Zap].

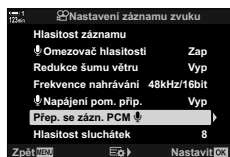

Po úpravě nastavení se ujistěte, že je položka [Video ] nastavena na možnost [Zap] a opakovaným stiskem tlačítka **MENU** opusťte nabídku.

3 Začněte natáčet.

- Diktafon LS-100 začne nahrávat zvuk.
- Pokud chcete nahrát základní tón, stiskněte a podržte tlačítko **OK**.

4 Ukončete natáčení.

- Diktafon LS-100 přestane nahrávat zvuk.



- Můžete zvolit, jak dlouho je třeba tlačítko držet, aby se nahrál základní tón.
 [Doba přidržení] (str. 558)
- Kabel USB odpojte, když je fotoaparát vypnutý nebo se diktafon nepoužívá.



3-12 Přizpůsobení ovládání fotoaparátu

Fotoaparát je vybaven „přímými“ tlačítky pro přímé úpravy nastavení, jako citlivost ISO a vyvážení bílé, a ovládacími prvky, jako přepínače a páčka **Fn**, kterým lze přiřadit různé role. Tyto ovládací prvky lze přizpůsobit pro usnadnění práce. Tlačítkům lze přiřadit funkce související s videem pro přístup během natáčení.

3









Přiřazení funkcí tlačítkům Funkce tlačítka

Tlačítkům lze vedle jejich stávajících funkcí přiřadit jiné funkce. Můžete jim přiřadit položky nabídky a podobně pro rychlý přístup během záznamu videa.

Funkce přiřazené ovládacím prvkům prostřednictvím této položky jsou dostupné pouze v režimu  (video). Funkce přiřazené v  uživatelském menu jsou účinné v režimech **P**, **A**, **S**, **M** a **B** (režimy fotografování).

- Toto nastavení je přístupné následujícími způsoby:
 - LV super ovládací panel (str. 421)
 - Nabídky (str. 422)

Přizpůsobitelné ovládací prvky



























Ikona	Tlačítko (orientace)	Výchozí funkce
	Tlačítko  (expoziční kompenzace)	Expoziční kompenzace
	Tlačítko ISO	Citlivost ISO
	Tlačítko  (video)	Záznam videosekvencí
	Tlačítko  (LV)	Výběr zobrazení
	Tlačítko Fn	Režim oblasti AF









Ikona	Tlačítko (orientace)	Výchozí funkce
	Tlačítko AEL/AFL	Zámek expozice
	Tlačítko WB	Vyvážení bílé
	Křížový ovladač	Výběr oblasti AF
	Kurzorový kříž ▷ (vpravo)*	Vypnuto (W↔T)
	Kurzorový kříž ▽ (dolů)*	Vypnuto (Vyvážení bílé)
	Tlačítko manuálního vyvážení bílé	Zvýraznění zaostření
	Tlačítko náhledu	Zoom
	Tlačítko (expoziční kompenzace) v orientaci na výšku	Vypnuto
	Tlačítko ISO v orientaci na výšku	Vypnuto
	Tlačítko AEL/AFL v orientaci na výšku	Vypnuto
	Tlačítko manuálního vyvážení bílé v orientaci na výšku	Vypnuto
	Tlačítko náhledu v orientaci na výšku	Vypnuto
	L-Fn (tlačítka funkce ostření na objektivu)	Tlačítka Fn na objektivu (zastavení automatického ostření)

* Chcete-li použít přiřazené funkce tlačítek ▷ a ▽, zvolte pod položkou (kurzorový kříž) možnost [Přímá volba].

Dostupné role

Role	Funkce
AF Stop	Pozastavení automatického ostření. Zaostření se uzamkne a automatické ostření je pozastaveno, dokud nestisknete příslušný ovládací prvek. Platí pouze pro tlačítka L-Fn na objektivu.
AEL/AFL	Zámek expozice. Jedním stiskem expozici uzamknete; expozice zůstane uzamčená, dokud tlačítko nestisknete podruhé.
REC (záznam videa)	Ovládací prvek funguje jako tlačítko záznamu videosekvence. Stiskem záznam spustíte nebo zastavíte.
Přímá volba (/[:::]/>/<)	Přiřaďte role tlačítkům na kurzorovém kříži (△ ▽ < ▷). Lze přiřadit následující role: Tlačítko <: [:::] (Výběr oblasti AF) Tlačítko △: (expoziční kompenzace) Tlačítko ▷: W↔T (elektronický transfokátor) Tlačítko ▽: Vyvážení bílé (vyvážení bílé) • K přiřazení rolí tlačítkům ▷ a ▽ použijte položky a .

Role	Funkce
Volba zóny AF ([::])	Úpravte nastavení oblasti AF. Můžete zvolit režim (str. 349) a polohu oblasti AF (str. 352) a upravit nastavení AF s detekcí obličeje (str. 360). Stiskem ovládacího prvku zobrazte výběr oblasti AF. Pomocí předního nebo zadního přepínače vyberte režim cíle AF a nastavení detekce obličeje a víceúčelovým voličem nebo kurzorovým křížem oblast AF umístěte.
Zámek  (zámek dotykového ovládání)	Uzamčení dotykového ovládání. Jedním stiskem a podržením uzamknete dotykové ovládání, dalším ho odemknete. Tlačítkům  a  je nejprve třeba přiřadit funkci pomocí položky [Přímá volba].
Elektr. Zoom (W↔T)	Přiblížení a oddálení na objektivěch s elektronickým transfokátorem. Po stisknutí ovládacího prvku proveďte pomocí kurzorového kříže přiblížení nebo oddálení. Tlačítka  nebo  na kurzorovém kříži záběr přiblížíte, tlačítka  nebo  jej oddálíte. Tlačítkům  a  je nejprve třeba přiřadit funkci pomocí položky [Přímá volba].
MF (přepínání AF/MF)	Přepínání mezi AF a MF. Jedním stiskem zvolíte MF a druhým se vrátíte do předchozího režimu. Režim ostření lze zvolit také podržením tlačítka a otáčením přepínače. Mezi AF a MF můžete přepínat během natáčení. Tato volba není k dispozici, pokud je pod položkou  Funkce Fn páčky) vybrána možnost [Režim2].
Expozice  ()	Úprava nastavení expozice. Podržte ovládací prvek a otáčejte předním nebo zadním přepínačem. Alternativně můžete stiskem tlačítka aktivovat nastavení a poté otáčet přepínači. Dostupná nastavení se liší dle expozičního režimu videa: [P]: Pomocí předního či zadního přepínače nebo tlačítka  na kurzorovém kříži nastavte expoziční kompenzaci. [A]: Pomocí předního či zadního přepínače nebo tlačítka  na kurzorovém kříži nastavte expoziční kompenzaci. Pro clonu použijte tlačítka   . [S]: Pomocí předního či zadního přepínače nebo tlačítka  na kurzorovém kříži nastavte expoziční kompenzaci. Tlačítka   nastavte expoziční dobu. [M]: Podržte tlačítko a pomocí předního nebo zadního přepínače upravte expoziční kompenzaci.
Digitální telekonvertor 	Zapnutí nebo vypnutí digitálního telekonvertoru (str. 411). Jedním stisknutím přiblížíte, druhým oddálíte.
Video  ()	Přiblížení nebo oddálení pomocí telekonvertoru při videu (str. 409). Jedním stiskem ovládacího prvku zobrazíte přiblížovací rámeček a dalším stiskem přiblížíte obraz. Třetím tiskem přiblížení opustíte; chcete-li skrýt přiblížovací rámeček, ovládací prvek stiskněte a podržte. K umístění přiblížovacího rámečku použijte víceúčelový volič, dotykové ovládání nebo kurzorový kříž (   ).

Role	Funkce
Zvětšit (Q)	Zaostření na objekt v přibližovacím rámečku (str. 364). Jedním stiskem ovládacího prvku zobrazíte přibližovací rámeček a dalším stiskem přiblížíte obraz. Třetím stiskem přiblížení opustíte; chcete-li skryt přibližovací rámeček, ovládací prvek stiskněte a podržte. K umístění přibližovacího rámečku použijte víceúčelový volič, dotykové ovládání nebo kurzorový kříž ($\Delta \nabla \triangleleft \triangleright$).
ISO	Úprava nastavení [ISO ISO] (str. 369). Podržte ovládací prvek a otáčejte předním nebo zadním přepínačem. Alternativně můžete stiskem tlačítka aktivovat nastavení a poté otáčet přepínači. Pomocí předního či zadního přepínače nebo tlačítka \triangleleft na kurzorovém kříži upravte nastavení.
Vyvážení bílé (vyvážení bílé)	Úprava nastavení [WBV Vyvážení bílé] (str. 380). Podržte ovládací prvek a otáčejte předním nebo zadním přepínačem. Alternativně můžete stiskem tlačítka aktivovat nastavení a poté otáčet přepínači. Pomocí předního či zadního přepínače nebo tlačítka \triangleleft na kurzorovém kříži upravte nastavení.
 (manuální vyvážení bílé)	Měření hodnoty pro manuální vyvážení bílé (str. 386). Zaberte list papíru nebo jiný referenční objekt na displeji, a stiskněte příslušný ovládací prvek. Po dotazu vyberte cíl pro novou hodnotu.
Multi Fn (multi funkce)	Nakonfigurujte ovládací prvek pro použití jako multifunkční tlačítko (str. 470). Podržením ovládacího prvku a otočením předního nebo zadního přepínače vyberete prováděnou funkci. Vybranou funkci lze provést stiskem ovládacího prvku.
Zvýraznění (PEAK)	Zapnutí nebo vypnutí zvýraznění při zaostření (str. 525). Jedním stiskem zvýraznění zapnete a dalším vypnete. Když je zvýraznění zapnuté, lze zobrazit možnosti zvýraznění (barva, míra) stisknutím tlačítka INFO .
 Zobrazení vodováhy (vodorovná čára)	Zobrazení digitální vodováhy. Jako vodováha funguje pruh expozice v hledáčku. Tato možnost se projeví, pokud je pod položkou [Styl EVF] v nabídce  Uživatelské menu  vybraná možnost [Styl 1] nebo [Styl 2].
 Výběr zobrazení	Přepínání mezi displejem a hledáčkem (položka [Aut. přepínač EVF] je nastavená na možnost [Vyp], str. 553). Stiskem a podržením ovládacího prvku zobrazíte možnosti funkce [Aut. přepínač EVF].
Režim IS (IS)	Zapnutí nebo vypnutí funkce [Nastavení  AF/IS] (str. 376) > [ Stab. obrazu] v  nabídce videa. Jedním stiskem zvolíte možnost [Vyp] a dalším stabilizaci obrazu zapnete. Podržením ovládacího prvku a otočením předním či zadním přepínačem máte k dispozici možnosti funkce [ Stab. obrazu].

Role	Funkce
Nastavené MF (PreMF)	Zapnutí nebo vypnutí položky [📷 Režim AF] > [Nastavené MF] (str. 357). Jedním stiskem povolíte předvolbu MF a dalším obnovíte předchozí režim ostření. Alternativně můžete vybrat položku [📷 Režim AF] podržením ovládacího prvku a otáčením přepínače. Stisknutím tlačítka lze přepnout režim ostření během nahrávání. Výběre režimu ostření pomocí vlastních ovládacích prvků není k dispozici, pokud je pod položkou [📷 Funkce Fn páčky] vybraná možnost [Režim2].
Nastavení informací o objektivu (Exif/Objektivy)	Vyvolání dříve uložených údajů o objektivu. Uložené údaje pro aktuální objektiv můžete vyměnit v případě jeho výměny apod.
S-AF	Ostření pomocí režimu [S-AF]. Stiskem ovládacího prvku zaostříte. Ostření je aretováno po dobu, kdy je ovládací prvek stisknutý.
Kontrola blikání (Flicker Scan)	Stiskem ovládacího prvku nastavíte položku [📷 Kontrola blikání] na možnost [Zap]. Upravte expoziční dobu tak, aby blikání zmizelo. Opětovným stiskem ovládacího prvku zobrazíte nebo skryjete informace o snímání. Stiskem a podržením ovládacího prvku nastavení ukončíte. Tato možnost je k dispozici, pokud je položka [📷 Režim] nastavená na [S] nebo [M]. Další informace o funkci [📷 Kontrola blikání] viz str. 374.
Vypnuto	Ovládací prvek není použit.

■ Přístup pomocí LV super ovládacího panelu

Před použitím LV super ovládacího panelu pro přístup k nastavení [📷 Funkce tlačítka] zvolte režim 📷 (video). V režimech **P**, **A**, **S**, **M** a **B** (režimy fotografování) lze pro přístup k nastavení [📷 Funkce tlačítka] (str. 463) použít LV super ovládací panel.

- 1 Označte položku [📷 Funkce tlačítka] na LV super ovládacím panelu a stiskněte tlačítko **OK**.
 - Zobrazí se možnosti položky [📷 Funkce tlačítka].



 funkce tlačítka

- 2 Označte požadovaný ovládací prvek pomocí tlačítek Δ ∇ na křížovém ovladači a stiskněte tlačítko \triangleright .
- 3 Označte funkci pomocí tlačítek Δ ∇ a stiskem tlačítka **OK** ji přiřaďte vybranému ovládacímu prvku.
 - Opakováním bodů 2 a 3 přiřaďte funkce dalším ovládacím prvkům.
- 4 Namáčknutím spouště opustíte LV super ovládací panel.



■ Přístup z nabídky

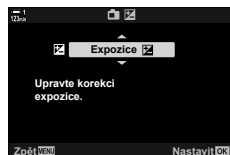
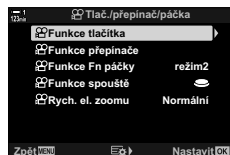
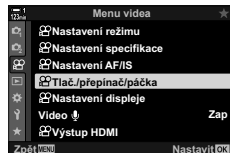



- 1 Stisknutím tlačítka **MENU** zobrazíte nabídky.
- 2 Označte položku [📺 Tlač./přepínač/páčka] v 📺 nabídce videa a stiskněte tlačítko ▷ na kurzorovém kříži.
- 3 Označte položku [📺 Funkce tlačítka] pomocí tlačítek △ ▽ a stiskněte tlačítko ▷.
- 4 Označte požadovaný ovládací prvek pomocí tlačítek △ ▽ a stiskněte tlačítko ▷.
- 5 Označte požadovanou možnost pomocí tlačítek △ ▽ a stiskněte tlačítko **OK**.
 - Podle potřeby opakujte body 4 a 5.
- 6 Pro opuštění nabídek opakovaně stiskněte tlačítko **MENU**.





Výběr funkce pro tlačítko spouště

(Funkce spouště)

Nakonfigurujete spoušť jako tlačítko  (záznam videa). Pokud je přepínač režimů v poloze  (video), ke spuštění nebo zastavení záznamu lze následně použít kabelovou spoušť.

	Tlačítko funguje jako spoušť. Lze ho použít k aktivaci automatického ostření. Nelze ho použít k fotografování.
	Domáčknutím tlačítka spouště spustíte nebo zastavíte záznam videa. <ul style="list-style-type: none">• Tlačítko  nelze použít ke spuštění nebo zastavení záznamu videa, když je vybraná možnost [REC].

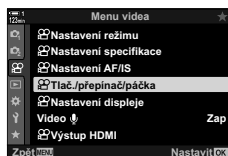

1 Stisknutím tlačítka **MENU** zobrazíte nabídky.

2 Označte položku [ Tlač./přepínač/páčka] v  nabídce videa a stiskněte tlačítko  na kurzorovém kříží.

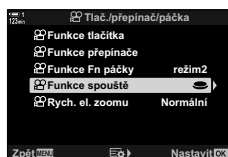

3 Označte položku [ Funkce spouště] pomocí tlačítek   a stiskněte tlačítko .



4 Označte požadovanou možnost pomocí tlačítek   a stiskněte tlačítko **OK**.







5 Pro opuštění nabídek opakovaně stiskněte tlačítko **MENU**.

3



Přiřazení funkcí přednímu a zadnímu přepínači (Funkce přepínače)

Zvolte funkce předního a zadního přepínače v režimu  (video).



Funkce předního a zadního přepínače se mění dle polohy páčky **Fn** a můžete zvolit funkce, které jsou jim v každé poloze přiřazeny. Funkce přepínačů můžete zaměnit nebo je znovu přiřadit pro usnadnění práce podle podmínek snímání. Pro každý [ Režim] (režim expozice při videu) lze provést jiné přiřazení.

Funkce přiřazené přepínačům pomocí této položky se uplatní v režimu  (video). Navíc musí být položka [ Funkce Fn páčky] nastavená na možnost [Režim1]. V režimech **P**, **A**, **S**, **M** a **B** (fotografování) provádějí přepínače funkce přiřazené v  uživatelském menu.

Pro každý režim  (expozice při videu) lze provést jiné přiřazení.

Role	Funkce	Režim expozice			
		P	A	S	M
Závěrka	Zvolte expoziční dobu.	—	—	✓	✓
FNr.	Upravte clonu.	—	✓	—	✓
	Úprava expoziční kompenzace.	✓	✓	✓	✓
ISO	Úprava citlivosti ISO.	—	—	—	✓
Vyvážení bílé	Úprava vyvážení bílé.	✓	✓	✓	✓
Kelviny CWB	Zvolte barevnou teplotu, pokud je vyvážení bílé nastaveno na CWB (vlastní).	✓	✓	✓	✓
 VOL	Upravte hlasitost záznamu.	✓	✓	✓	✓
 VOL	Upravte hlasitost sluchátek.	✓	✓	✓	✓
Vypnuto	Žádná.	✓	✓	✓	✓

3

- 1 Stisknutím tlačítka **MENU** zobrazíte nabídky.
- 2 Označte položku [ Tlač./přepínač/páčka] v  nabídce videa a stisknete tlačítko  na kurzorovém kříži.



- 3 Označte položku [Fn] Funkce přepínače] pomocí tlačítek Δ ∇ a stiskněte tlačítko \triangleright .

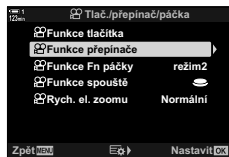

- 4 Označte požadovaný režim a stiskněte tlačítko \triangleright .

- Vyberte přepínač pomocí tlačítek \triangleleft \triangleright a tlačítka Δ ∇ zvolte funkci.
- Tlačítkem **INFO** se můžete pohybovat mezi polohami páčky.
- Po dokončení nastavení stiskněte tlačítko **OK**.



- 5 Pro opuštění nabídek opakovaně stiskněte tlačítko **MENU**.

- Pokud je přednímu nebo zadnímu přepínači přiřazena funkce [VOL] nebo [Fn VOL], hlasitost záznamu nebo sluchátek se při otáčení přepínačů zobrazuje na displeji.

Hlasitost záznamu





3

Přizpůsobení páčky Fn





Funkce Fn páčky

Zvolte funkci páčky **Fn** v režimu  (video).



Páčku **Fn** lze použít k výběru funkcí předního a zadního přepínače nebo k vyvolání nastavení ostření.

Funkce přiřazené v páčce **Fn** pomocí této položky se uplatní v režimu  (video). V režimech **P**, **A**, **S**, **M** a **B** (fotografování) provádí páčka **Fn** funkci vybranou v  uživatelském menu.

Vypnuto	Změna polohy páčky Fn nemá žádný vliv.
Režim1	Změna polohy páčky Fn vymění funkce přepínačů (str. 424).
Režim2	Nastavení ostření se mění podle polohy páčky Fn . Zvolte nastavení pro položky [Režim AF], [Režim cíle AF] a [Bod cíle AF].

- Tato volba není k dispozici v následujících případech:
 - pokud je pod položkou [ Funkce Fn páčky] (str. 475) v nabídce  Uživatelské menu  vybraná možnost [Režim3]
 - pokud je pod položkou [Páčka Fn/vyp. páčka] (str. 501) v nabídce  Uživatelské menu  vybraná možnost [Napájení 1] nebo [Napájení 2]

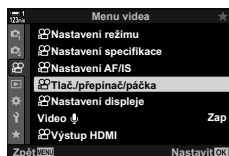

1 Stisknutím tlačítka **MENU** zobrazíte nabídky.

2 Označte položku [ Tlač./přepínač/páčka] v  nabídce videa a stiskněte tlačítko  na kurzorovém kříží.

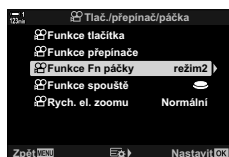

3 Označte položku [ Funkce Fn páčky] pomocí tlačítek   a stiskněte tlačítko .



4 Označte požadovanou možnost pomocí tlačítek   a stiskněte tlačítko **OK**.

- Stisknutím tlačítka , pokud je označený [Režim2], zobrazíte nastavení ostření, kde můžete vybírat nastavení, která budou vyvolána páčkou **Fn**.

[Režim AF]: S-AF, C-AF atd.

[Režim cíle AF]: Jeden, všechny atd.

[Bod cíle AF]: Poloha oblastí AF

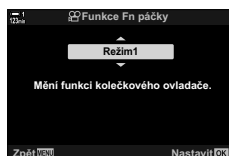

5 Pro opuštění nabídek opakovaně stiskněte tlačítko **MENU**.

■ [Fn] Funkce Fn páčky > [Režim2]

Podkud je pod položkou [Fn] Funkce Fn páčky vybrána možnost [Režim2], fotoaparát uloží samostatná nastavení ostření pro polohy 1 a 2.

- Možnosti [MF] a [Nastavené MF] přiřazené ovládacím prvkům pomocí položky [Fn] Funkce tlačítka) nelze použít.

1 Otočte páčku **Fn** do polohy 1.

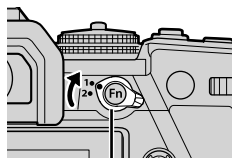

Páčka **Fn**

- Fotoaparát může uložit nastavení vybraná pro:
[Režim AF]: S-AF, C-AF atd.
[Režim cíle AF]: Jeden, všechny atd.
[Bod cíle AF]: Poloha oblasti AF



2 Opakujte postup pro polohu 2.

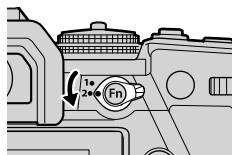

3

3 Otočením páčky do požadované polohy obnovíte uložená nastavení.

3-13 Nastavení zobrazení

Úprava nastavení zobrazení pro záznam videa.

Můžete zvolit, zda zobrazovat ovládací prvky na obrazovce ve formě LV super ovládacího panelu nebo živého ovládání. Rovněž můžete vybrat, které indikátory se zobrazují na displeji během natáčení. Vyberte možnosti, které vyhovují vašemu stylu snímání.

Zobrazení ovládacích prvků na obrazovce (Nastavení ovládání)

Zobrazení nebo skrytí ovládacích prvků na obrazovce během snímání.

Pomocí této volby lze skrýt ovládací prvky na obrazovce (živé ovládání i LV super ovládací panel), aby se nezobrazily po stisknutí tlačítka **INFO**.

1 Stisknutím tlačítka **MENU** zobrazíte nabídky.

2 Označte položku [ Nastavení displeje] v nabídce videa a stiskněte tlačítko **▷** na kurzorovém kříží.

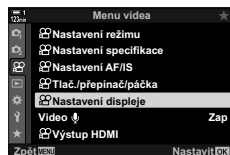

3 Označte položku [ Nast. ovládání] pomocí tlačítek **△ ▽** a stiskněte tlačítko **▷**.

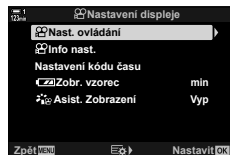

4 Vyberte požadované ovládací prvky.

- Pomocí tlačítek **△ ▽** označte možnosti a tlačítkem **OK** je vyberte nebo zrušte výběr. Položky označené zaškrtnutím se mohou zobrazit během snímání; neoznačené budou skryté.



5 Pro opuštění nabídek opakovaně stiskněte tlačítko **MENU**.

- Tlačítko **INFO** nelze použít k přepnutí ovládacích prvků na obrazovce, pokud ho lze použít k zobrazení možností pro aktuálně vybranou položku na obrazovce živého ovládání. Před použitím tlačítka **INFO** k přepnutí zobrazení vyberte jinou položku.

Zvolte indikátory zobrazené na obrazovce snímání.

Můžete zobrazit nebo skrýt indikátory nastavení snímání nebo zobrazit údaje z GPS či jiných senzorů (informace ze senzorů prostředí). Tuto možnost použijte k výběru ikon, které se zobrazí na displeji.

Můžete vybrat ze dvou vlastních zobrazení s vybranými indikátory a třetí zobrazení se zobrazením informací ze senzorů pole.

- Položky uvedené v zobrazeních [Vlastní nast. 1] a [Vlastní nast.2] můžete vybrat. Obsah zobrazení [Info. senzoru pole] vybrat nelze.

Značka	Zobrazení	
	Vlastní nast.1 / Vlastní nast.2	Info. senzoru pole
	✓	—
Vodováha	✓	—
Stab. obrazu	✓	✓
Režim snímku	✓	✓
Vyvážení bílé	✓	✓
Režim AF	✓	✓
 Režim	✓	✓
	✓	✓
ISO	✓	✓
Kód času	✓	✓
Tiché ovládání 	✓	—
Mřížka	✓	✓
Nadmořská výška	—	✓
Směr	—	✓
Zeměpisná šířka a délka	—	✓
Teplota	—	✓
Barometrický tlak	—	✓

✓ : Lze zobrazit nebo skrýt.

1 Stisknutím tlačítka **MENU** zobrazíte nabídky.

2 Označte položku [📺 Nastavení displeje] v nabídce videa a stiskněte tlačítko ▷ na kurzorovém kříži.

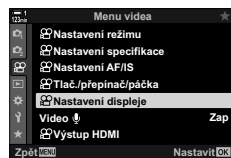

3 Označte položku [📺 Info nast.] pomocí tlačítek Δ ∇ a stiskněte tlačítko ▷.

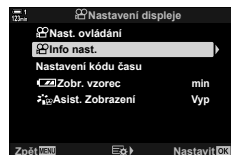

4 Označte možnosti pomocí tlačítek Δ ∇ a stiskněte tlačítko **OK**.

- Vybrané položky jsou označeny symbolem ✓. Zobrazí se vybrané položky. Zrušení výběru aktuální položky provedete opětovným stiskem tlačítka **OK**.
- Chcete-li vybrat položky uvedené v zobrazeních [Vlastní nast.1] a [Vlastní nast.2], označte požadovanou možnost a stiskněte tlačítko ▷. Položky označte pomocí tlačítek Δ ∇ a tlačítkem **OK** proveďte nebo zrušte výběr. Vybrané položky se zobrazí.

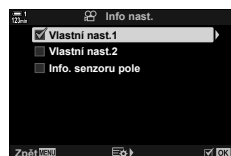

5 Pro opuštění nabídek opakovaně stiskněte tlačítko **MENU**.

■ Výběr zobrazení

Stiskem tlačítka **INFO** během snímání lze přepínat mezi vybranými zobrazeními.

📺 „Výběr zobrazených informací“ (str. 327)









Možnosti zobrazení stavu baterie

( Vzorec zobrazení)

Vyberte formát pro zobrazení stavu baterie. Stav baterie lze zobrazit v procentech nebo jako zbývající doba záznamu.

- Zbývající doba záznamu slouží pouze jako vodítko.

%	Stav baterie se zobrazuje v procentech.
min	Stav baterie se zobrazuje jako zbývající doba záznamu. V režimech fotografování se stav baterie zobrazuje pouze v době, kdy se zaznamenávají fotografie.

- 1 Stisknutím tlačítka **MENU** zobrazíte nabídky.
- 2 Označte položku [ Nastavení displeje] v  nabídce videa a stiskněte tlačítko  na kurzorovém kříží.
- 3 Označte položku [ Zobr. vzorec] pomocí tlačítek   a stiskněte tlačítko .
- 4 Označte požadovanou možnost pomocí tlačítek   a stiskněte tlačítko **OK**.
- 5 Pro opuštění nabídek opakovaně stiskněte tlačítko **MENU**.

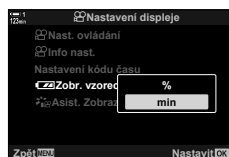
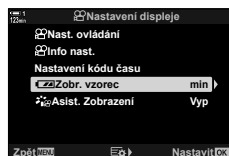
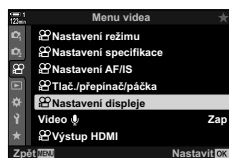

3

3-14 Zařízení HDMI

Fotoaparát umožňuje výstup videosignálu na zařízení s rozhraním HDMI. Můžete zobrazit obsah displeje fotoaparátu během snímání nebo použít rekordér s rozhraním HDMI k záznamu videa pořízeného fotoaparátem. Tato část použije nastavení při připojení fotoaparátu k zařízení HDMI.



Použijte dodávaný chránič kabelu a kabelovou úchytku, abyste předešli poškození konektoru, když je připojený kabel HDMI.  „Nasazení chráničů kabelu“ (str. 29)

3

Výstup HDMI

Výstup HDMI)

Upravte nastavení pro výstup na zařízení s rozhraním HDMI. K dispozici jsou možnosti pro ovládání rekordérů s rozhraním HDMI nebo přidání kódů času pro použití během úprav videa.

Režim výstupu	<p>[Režim monitoru]: Zařízení HDMI funguje jako externí monitor. Fotoaparát vkládá do výstupu jak obraz, tak indikátory. Nastavení výstupu lze upravit pomocí možnosti [HDMI] v nabídce  Uživatelské menu D4 (str. 434).</p> <p>[Nahrávání]: Zařízení HDMI funguje jako externí rekordér. Na zařízení vystupuje pouze obraz. Velikost snímku a nastavení zvuku se upravují pomocí ovládacích prvků fotoaparátu.</p> <ul style="list-style-type: none">• Fotoaparát funguje v nastavení [Režim monitoru] v režimech P, A, S, M a B (fotografické režimy), během prohlížení a při zobrazení nabídek.
Bit REC	<p>Fotoaparát a externí zařízení spustí a zastaví záznam ve stejném okamžiku.</p> <ul style="list-style-type: none">• Tato volba je dostupná pouze u kompatibilních zařízení.
Kód času	<p>Výstup kódů času na externí zařízení. Nastavení kódu času lze upravit pomocí položky  Nastavení displeje > [Nastavení kódu času] (str. 324).</p>

- 1 Stisknutím tlačítka **MENU** zobrazíte nabídky.
- 2 Označte položku [Výstup HDMI] v nabídce videa a stiskněte tlačítko **▶** na kurzorovém kříži.

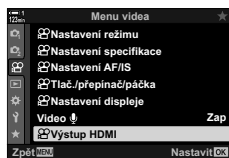

- 3 Označte požadovanou položku pomocí tlačítek **▲ ▼** a stiskněte tlačítko **▶**.



- 4 Označte požadovanou možnost pomocí tlačítek **▲ ▼** a stiskněte tlačítko **OK**.
 - Dle potřeby zopakujte kroky 3 a 4.



- 5 Pro opuštění nabídek opakovaně stiskněte tlačítko **MENU**.

Možnosti zobrazení na externím monitoru

(HDMI)

Zvolte výstup signálu na externí monitory připojené pomocí rozhraní HDMI. Upravte snímkovou frekvenci, velikost snímku videa a další nastavení dle specifikací monitoru.

Velikost výstupu	Vyberte typ výstupu na konektoru HDMI. [C4K]: Signál vystupuje ve formátu digitálního kina 4K (4096 × 2160). [4K]: Pokud je to možné, signál vystupuje ve formátu 4K (3840 × 2160). [1080p]: Pokud je to možné, signál vystupuje ve formátu Full HD (1080p). [720p]: Pokud je to možné, signál vystupuje ve formátu HD (720p). [480p/576p]: Signál vystupuje ve formátu 480p/576p.
Ovládání HDMI	Výběrem možnosti [Zap] umožníte ovládání fotoaparátu pomocí dálkového ovladače, který podporuje ovládání přes HDMI.
Výstupní snímky	Vyberte snímkovou frekvenci signálu podle toho, zda zařízení podporuje normu NTSC (60p) nebo PAL (50p).

3

- 1 Stisknutím tlačítka **MENU** zobrazíte nabídky.
- 2 Zobrazte nabídku **Uživatelské menu** **D4** (Disp/■)/PC).
- 3 Označte možnost [HDMI] pomocí tlačítek **△** **▽** na kurzorovém kříži a stiskněte tlačítko **▷**.
- 4 Označte požadovanou položku pomocí tlačítek **△** **▽** a stiskněte tlačítko **▷**.

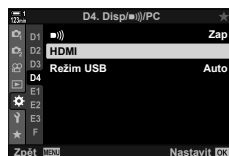

- 5** Označte požadovanou možnost pomocí tlačítek Δ ∇ a stiskněte tlačítko **OK**.
- Dle potřeby zopakujte kroky 4 a 5.



- 6** Pro opuštění nabídek opakovaně stiskněte tlačítko **MENU**.

3-15 Práce s uloženými videosekvencemi

Videosekvence se ukládají na paměťovou kartu a lze je prohlížet na displeji fotoaparátu. Můžete je odstraňovat nebo provádět drobné úpravy pomocí ovládacích prvků fotoaparátu. Rovněž je lze rychle označit k pozdějšímu uložení do chytrého telefonu.

Výběr zobrazených informací

Vyberte informace zobrazované během prohlížení.

- 1 Stiskněte tlačítko .
 - Zobrazí se poslední pořízený snímek.
 - Videosekvence jsou označeny symbolem filmového materiálu na pozadí v horní a dolní části displeje.



Přehrávání jednoho snímku

- 2 Stiskněte tlačítko **INFO**.
 - Zobrazené informace se změní při každém stisku tlačítka.

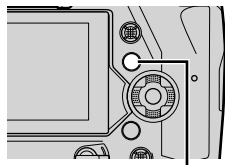

Tlačítko **INFO**



Zobrazené indikátory



Skryté indikátory

Zobrazení informací při přehrávání videosekvencí



- | | |
|--|---|
| ① Stav baterie.....str. 44 | ⑩ Ikona „vybráno“.....str. 448 |
| ② Stav připojení k bezdrátové síti
.....str. 584, 600 | ⑪ Režim (režim expozice videa)... str. 332 |
| ③ Aktivní připojení Bluetooth ®.....str. 586 | ⑫ vyvážení bíléstr. 380 |
| ④ Aktivní připojení k počítači.....str. 600 | ⑬ Režim snímku str. 388 |
| ⑤ Připojení k bezdrátové síti
.....str. 592, 596, 597 | ⑭ Číslo souboru.....str. 548 |
| ⑥ Indikátor videastr. 436 | ⑮ Číslo snímku |
| ⑦ Zvuk videastr. 413 | ⑯ Aktuální slot na kartustr. 302 |
| ⑧ Ikona „sdílení“.....str. 446 | ⑰ kvalita videastr. 321 |
| ⑨ Ikona „ochrana“.....str. 439 | ⑱ Datum a čas str. 455 |
| | ⑲ Kód času.....str. 324 |





Rychlé hledání videosekvencí

(Náhledové zobrazení a zobrazení kalendáře)

„Náhledové zobrazení“ zobrazí seznam snímků na paměťové kartě jako malé „miniatury“, takže můžete prohlížet více snímků najednou. To usnadňuje nalezení hledané videosekvence. Můžete také přepnout na zobrazení kalendáře a vyhledávat videosekvence podle data pořízení.









- 1** Stiskněte tlačítko .
- Zobrazí se poslední pořízený snímek.



- 2** Otočte zadním přepínačem do polohy .
- Zobrazí se miniatury.
 - Pomocí víceúčelového voliče označte snímek. Stiskem víceúčelového voliče zobrazíte označený snímek na celém displeji.
 - Můžete použít také přední přepínač nebo kurzorový kříž (   ).





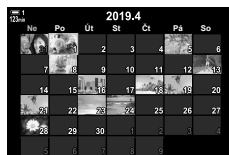

Náhledové zobrazení

- 3** Aniž byste opustili náhledové zobrazení, znovu otočte zadním přepínačem do polohy .
- Spustí se zobrazení kalendáře. Počet miniatur v náhledovém zobrazení lze zvolit pomocí položky  / Info nast.] (str. 515) >  Nastavení] v nabídce  Uživatelské menu . Pokud je vybrán více než jeden typ zobrazení, může být pro zobrazení kalendáře nutné otočit zadním přepínačem do polohy  více než jednou.
 - Označte datum pomocí předního přepínače nebo kurzorového kříže a stiskněte tlačítko **OK**. Zobrazí se první snímek pořízený ve zvolený den.
 - Otočením zadního přepínače do polohy  nebo  lze přepínat mezi zobrazením na celý displej, náhledovým zobrazením a zobrazením kalendáře.



Zobrazení kalendáře

- Paměťovou kartu použitou pro prohlížení lze vybrat následujícími způsoby:
 - Stiskem tlačítka **CARD** a následným otočením předním nebo zadním přepínačem
 - Podržením tlačítka  a otočením předním nebo zadním přepínačemTím se nezmění volba vybraná pod položkou [Nastavení slotu karty] (str. 547) >  Slot] v nabídce  Uživatelské menu .
- Zobrazí se rovněž fotografie uložené na aktuální kartě.

Ochrana snímků před nechtěným odstraněním. Chráněné snímky nelze odstranit pomocí funkce „odstranit vše“, ale budou odstraněny, pokud zformátujete paměťovou kartu.

- Toto nastavení je přístupné následujícími způsoby:
 - Tlačítko
 - Nabídky (str. 440)

■ Přístup pomocí tlačítka (ochrana)

1 Stiskněte tlačítko .

- Zobrazí se poslední pořízený snímek.



2 Otáčením předním přepínačem zobrazte snímek, který chcete chránit.

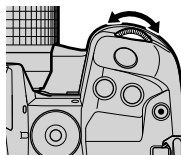

3 Stiskněte tlačítko .

- Zobrazí se ikona („chráněno“).
- Opětovným stiskem tlačítka ochranu odeberete.
- Když je zobrazený nechráněný snímek, můžete podržením tlačítka a otáčením předním či zadním přepínačem zapnout ochranu všech snímků, které byly zobrazeny, když jste přepínačem otáčeli. Všechny dříve chráněné snímky zobrazené, když jste přepínačem otáčeli, zůstanou neovlivněny.
- Když je zobrazený chráněný snímek, můžete podržením tlačítka a otáčením předním či zadním přepínačem odebrat ochranu ze všech snímků, které byly zobrazeny při otáčení přepínačem. Všechny dříve nechráněné snímky, které byly zobrazeny, když jste přepínačem otáčeli, zůstanou neovlivněny.
- Tytéž operace lze provádět během přiblížení při přehrávání, nebo když je vybraný snímek v náhledovém zobrazení.

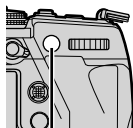

Tlačítko

Ikona „chráněno“



■ Přístup z nabídky

Zobrazte videosekvenci a stiskem tlačítka **OK** zobrazte možnosti.

Tlačítko **OK** ➔ [O] ➔ Tlačítko **OK** ➔ Jedním stiskem tlačítka Δ nebo ∇ na kurzorovém kříži zapnete ochranu, druhým ji odeberete ➔ Stisknutím tlačítka **OK** uložíte změny a opustíte obrazovku

Odebrání ochrany ze všech snímků (Reset ochr.)

Odebere ochranu ze všech snímků na paměťové kartě v aktuálním slotu. Tuto možnost zvolte, pokud je chráněno více snímků a chcete odebrat ochranu ze všech snímků najednou.

- 1 Stisknutím tlačítka **MENU** zobrazíte nabídky.
- 2 Označte položku [Reset ochr.] v nabídce  Menu přehrávání a stiskněte tlačítko \triangleright na kurzorovém kříži.
- 3 Označte možnost [Ano] pomocí tlačítek Δ ∇ a stiskněte tlačítko **OK**.

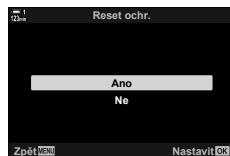
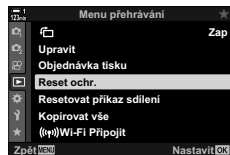

- 4 Pro opuštění nabídek opakovaně stiskněte tlačítko **MENU**.

Chcete-li zkopírovat snímek z jedné paměťové karty na druhou, když jsou vloženy dvě:

- 1 Stiskněte tlačítko .
 - Zobrazí se poslední pořízený snímek.



- 2 Otáčením předním přepínačem zobrazte snímek, který chcete zkopírovat.

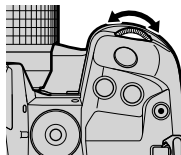

- 3 Stiskněte tlačítko **OK**.
 - Zobrazí se nabídka možností úprav.



- 4 Označte položku [Kopie] pomocí tlačítek Δ ∇ na kurzorovém kříží a stiskněte tlačítko **OK**.
 - Zobrazí se možnosti [Přiřadit složku ke kopírování].

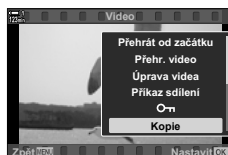

- 5 Označte jednu z následujících možností a stiskněte tlačítko **OK**.

[Přiřadit]: Zvolte cílovou složku. Přejděte ke kroku 6.
 [Nepřiřazovat]: Pokračujte bez výběru cílové složky.





- 6** Pokud jste v bodě 5 vybrali možnost [Nepřizovat], zvolte cílovou složku.
- Označte položku [Nová složka] nebo [Existující složka] pomocí tlačítek Δ ∇ a stiskněte tlačítko **OK**.
 [Nová složka]: Vyberte číslo požadované složky a stiskněte tlačítko **OK**.
 [Existující složka]: Označte existující složku tlačítky Δ ∇ na kurzorovém kříži a stiskněte tlačítko **OK**.
 - Pokud zvolená složka není k dispozici, fotoaparát se vrátí k předchozímu zobrazení; postup opakujte dle potřeby.
- 7** Označte možnost [Ano] pomocí tlačítek Δ ∇ a stiskněte tlačítko **OK**.



Kopírování všech snímků z jedné paměťové karty na druhou, pokud jsou vloženy dvě.

1 → 2	Kopie všech snímků z paměťové karty ve slotu 1 na kartu ve slotu 2.
2 → 1	Kopie všech snímků z paměťové karty ve slotu 2 na kartu ve slotu 1.

- 1 Stisknutím tlačítka **MENU** zobrazíte nabídky.
- 2 Označte položku [Kopírovat vše] nabídky  Menu přehrávání a stiskněte tlačítko  na kurzorovém kříží.
- 3 Označte volbu [**1**→**2**] nebo [**2**→**1**] pomocí tlačítek Δ ∇ a stiskněte tlačítko **OK**.
- 4 Označte možnost [Ano] pomocí tlačítek Δ ∇ a stiskněte tlačítko **OK**.
- 5 Pro opuštění nabídek opakovaně stiskněte tlačítko **MENU**.

- Kopírování skončí, když je cílová karta plná.

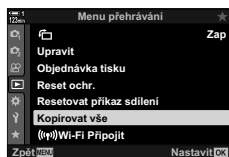

Odstraní snímky z karty po jednom.

- Snímky lze odstranit pomocí:
 - Tlačítka  - Nabídky

■ Odstraňování snímků pomocí tlačítka

- 1 Stiskněte tlačítko .
 - Zobrazí se poslední pořízený snímek.



- 2 Otáčením předním přepínačem zobrazte snímek, který chcete odstranit.

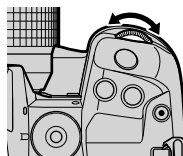

- 3 Stiskněte tlačítko .
 - Zobrazí se výzva k potvrzení.

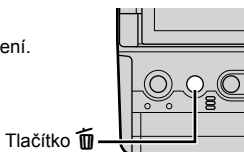

- 4 Označte položku [Ano] pomocí tlačítek Δ ∇ na kurzorovém kříži a stiskněte tlačítko **OK**.

■ Odstraňování snímků pomocí nabídek

Zobrazte snímek a stiskem tlačítka **OK** zobrazte možnosti.

Tlačítko **OK** \Rightarrow [Smazat] \Rightarrow Tlačítko **OK** \Rightarrow Označte možnost [Ano] pomocí tlačítek Δ ∇ na kurzorovém kříži a stiskem tlačítka **OK** vyberte označenou možnost



- Výzvu k potvrzení během odstraňování snímků můžete přeskočit.   Uživatelské menu  > [Rychlé smazání] (str. 551)

Odstranění všech snímků z paměťové karty. Chráněné snímky nebudou odstraněny.

- 1 Stisknutím tlačítka **MENU** zobrazíte nabídky.
- 2 Označte položku [Nast. karty] v nabídce **Y** Menu nastavení a stiskněte tlačítko **▷** na kurzorovém kříží.
 - Pokud jsou vloženy paměťové karty do obou slotů, budete vyzváni k výběru slotu. Zvolte Slot 1 nebo Slot 2 a stiskněte tlačítko **OK**.
- 3 Označte možnost [Smazat vše] pomocí tlačítek **△ ▽** a stiskněte tlačítko **OK**.
 - Pokud na kartě ve vybraném slotu nejsou žádné snímky, jedinou zobrazenou možností bude [Formátovat]. Zvolte druhý slot.
- 4 Označte možnost [Ano] pomocí tlačítek **△ ▽** a stiskněte tlačítko **OK**.
 - Fotoaparát začne zpracovávat odstranění všech snímků na kartě v vybraném slotu.
 - Po dokončení odstranění se fotoaparát vrátí na obrazovku snímání.

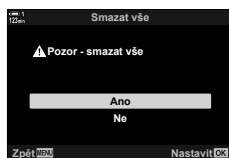

Výběr videosekvencí ke sdílení (Příkaz sdílení)

Chytré telefony s aplikací OI.Share mohou stahovat videosekvence z fotoaparátu. Snímky označené ke stažení na fotoaparátu mohou být staženy automaticky, když je fotoaparát vypnutý.

Informace o navázání spojení mezi fotoaparátem a chytrým telefonem viz „6-2 Připojení k chytrým telefonům pomocí Wi-Fi“ (str. 584).

- Toto nastavení je přístupné následujícími způsoby:
 - Tlačítko 
 - Nabídky (str. 447)

■ Přístup pomocí tlačítka (Sdílet)

1 Stiskněte tlačítko .

- Zobrazí se poslední pořízený snímek.





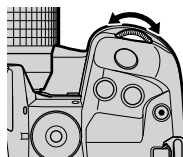

2 Otáčením předním přepínačem zobrazte snímek, který chcete sdílet.



3

3 Stiskněte tlačítko .

- Zobrazí se ikona  („sdílet“).
- Opětovným stiskem tlačítka  odeberete označení sdílení.
- Pokud je zobrazený neoznačený snímek, můžete podržet tlačítko  a otáčením předním či zadním přepínačem označit ke sdílení všechny snímky, které jsou zobrazeny, když otáčíte přepínačem. Všechny dříve označené snímky zobrazené při otáčení přepínačem budou nedotčeny.
- Když je zobrazený označený snímek, můžete podržet tlačítko  a otáčením předním či zadním přepínačem odebrat označení sdílení ze všech snímků zobrazených, když se přepínač otáčí. Všechny dříve neoznačené snímky zobrazené, když jste přepínačem otáčeli, budou nedotčeny.
- Tytéž operace lze provádět během přiblížení při přehrávání, nebo když je vybraný snímek v náhledovém zobrazení.

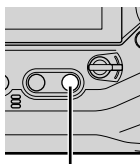

Tlačítko 

Ikona „sdílet“



■ Přístup z nabídky

Zobrazte snímek a stiskem tlačítka **OK** zobrazte možnosti.

Tlačítko **OK** ➔ [Příkaz sdílení] ➔ Tlačítko **OK** ➔ Jedním stiskem tlačítek Δ nebo ∇ na kurzorovém kříži označíte, druhým označení zrušíte ➔ Stisknutím tlačítka **OK** uložíte změny a opustíte obrazovku

- Na každé kartě můžete označit až 200 snímků ke sdílení.

Odebrání označení sdílení ze všech snímků (Resetovat příkaz sdílení)

Odebrání označení sdílení ze všech snímků na kartě v aktuálním slotu.

- 1 Stisknutím tlačítka **MENU** zobrazíte nabídky.
- 2 Označte položku [Resetovat příkaz sdílení] v  nabídce prohlížení a stiskněte tlačítko \triangleright na kurzorovém kříži.
- 3 Označte možnost [Ano] pomocí tlačítek Δ ∇ a stiskněte tlačítko **OK**.
- 4 Pro opuštění nabídek opakovaně stiskněte tlačítko **MENU**.

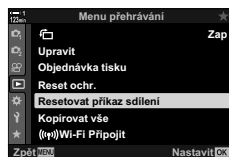

3

Výběr více snímků

(O / Výběr kopie / Smazat vybrané / Vybrán příkaz sdílení)





K ochraně, kopírování, odstranění nebo sdílení můžete vybrat více snímků.

- 1 Stiskněte tlačítko .
- Zobrazí se poslední pořízený snímek.

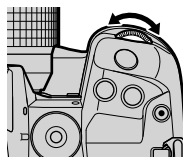

- 2 Otáčením předním přepínačem zobrazte snímek, který chcete sdílet.



- 3 Stiskněte tlačítko .
- Zobrazí se ikona  („vybráno“).
 - Opětovným stiskem tlačítka  zrušíte výběr snímku.
 - Když je zobrazený neoznačený snímek, můžete podržet tlačítko  a otáčením předním či zadním přepínačem vybrat všechny snímky, které byly zobrazeny, když jste přepínačem otáčeli. Všechny dříve označené snímky zobrazené při otáčení přepínačem, budou nedotčeny.

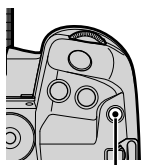

Tlačítko 

Ikona „vybráno“



- Když je zobrazený snímek, můžete podržet tlačítko  a otáčením předním či zadním přepínačem zruší výběr všech snímků zobrazených, když jste přepínačem otáčeli. Všechny dříve neoznačené snímky zobrazené, když jste přepínačem otáčeli, budou nedotčeny.
- Tytéž operace lze provádět během přiblížení při přehrávání, nebo když je vybraný snímek v náhledovém zobrazení.



- 4** Po výběru snímků stiskněte tlačítko **OK**.
- Chcete-li opustit obrazovku, aniž byste pokračovali k bodu 5, stiskněte tlačítko **MENU**.



- 5** Označte operaci, kterou chcete provést na vybraných snímcích ([**OK**], [Výběr kopie], [Smazat vybrané], or [Vybrán příkaz sdílení]) a stiskněte tlačítko **OK**.
- Vybraná operace se aplikuje na všechny snímky označené ikonou ✓.
 - Pokud jste vybrali možnost [Výběr kopie] nebo [Smazat vybrané], zobrazí se další možnosti; dokončete operaci podle pokynů v nabídkách.



- Ukončení prohlížení nebo vypnutí fotoaparátu zruší výběr všech vybraných snímků.

Pro existující videosekvence jsou k dispozici jednoduché možnosti úprav. Můžete odstříhnout nepotřebnou stopáž nebo vytvořit fotografii ze zvoleného rámečku.

Střih videosekvencí

(Střih videozáznamu)

Odstřížení vybrané stopáže z videosekvencí. Videosekvence lze stříhat opakovaně a vytvářet soubory obsahující pouze stopáž, kterou chcete zachovat.

- 1** Stiskněte tlačítko , zobrazte požadované video a stiskněte tlačítko **OK**.

- Zobrazí se nabídka možností úprav.



- 2** Označte položku [Úprava videa] pomocí tlačítek Δ ∇ na kurzorovém kříží a stiskněte tlačítko **OK**.

- Zobrazí se možnosti úprav videa.

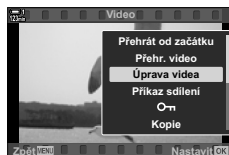

3

- 3** Označte možnost [Střih videozáznamu] pomocí tlačítek Δ ∇ a stiskněte tlačítko **OK**.

- Budete vyzváni k výběru způsobu uložení upravené videosekvence.

[Nový soubor]: Uloží sestříhanou videosekvenci do nového souboru.

[Přepsat]: Přepíše stávající videosekvenci.

[Ne]: Ukončí úpravy bez provedení střihu videosekvence.



- 4** Označte požadovanou možnost a stiskněte tlačítko **OK**.

- Zobrazí se obrazovka úprav.

- 5** Provedte střih videa.

- Pomocí tlačítka Δ přeskočíte první snímek a tlačítkem ∇ přeskočíte na poslední snímek.

- Pomocí předního nebo zadního přepínače vyberte první snímek stopáže, kterou chcete odstranit, a stiskněte tlačítko **OK**.

- Pomocí předního nebo zadního přepínače označte poslední snímek stopáže, kterou chcete odstranit, a stiskněte tlačítko **OK**.



- 6** Označte možnost [Ano] a stiskněte tlačítko **OK**.
- Upravené video bude uloženo.
 - Chcete-li vybrat jinou stopáž, označte možnost [Ne] a stiskněte tlačítko **OK**.
 - Pokud jste zvolili možnost [Přepsat], zobrazí se dotaz, zda chcete z videosekvence odstříhnout další stopáž. Pokud tak chcete učinit, označte možnost [Pokračovat] a stiskněte tlačítko **OK**.



Vytváření snímků z videosekvence

(Pořízení snímku z videosekvence)

Uloží fotografii z aktuálního snímku.

- Tato volba je k dispozici pouze u videosekvencí nahraných v rozlišení [4K].

- 1** Stiskněte tlačítko , zobrazte požadované video a stiskněte tlačítko **OK**.

- Zobrazí se nabídka možností úprav.



- 2** Označte položku [Úprava videa] pomocí tlačítek Δ ∇ na kurzorovém kříži a stiskněte tlačítko **OK**.

- Zobrazí se možnosti úprav videa.



- 3** Označte položku [Focení při videu] pomocí tlačítek Δ ∇ a stiskněte tlačítko **OK**.



- 4** Otáčením předním nebo zadním přepínačem nebo pomocí tlačítek Δ ∇ \triangleleft \triangleright zobrazte požadovaný snímek a stiskněte tlačítko **OK**.

- Fotoaparát uloží fotografii vytvořenou z vybraného snímku.
- Pomocí tlačítka Δ se vrátíte o 2 sekundy zpět a tlačítkem ∇ přeskočíte o 2 sekundy dál.

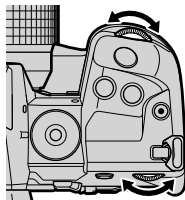

- 5** Pro opuštění nabídek opakovaně stiskněte tlačítko **MENU**.

4

Přizpůsobení fotoaparátu

Přizpůsobení tlačítek a voličů na fotoaparátu vašemu stylu fotografování. Rovněž lze přizpůsobit nabídky fotoaparátu.

4-1 Základní nastavení fotoaparátu (**Ÿ** Menu nastavení)

Úprava základních nastavení fotoaparátu. K dispozici je např. výběr jazyka a jas displeje. Menu nastavení obsahuje volby používané během prvotního nastavení.

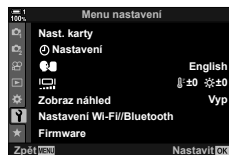

4

Formátování paměťových karet a odstranění všech fotografií a videosekvencí (Nast. karty)

Příprava paměťové karty pro použití ve fotoaparátu. Před záznamem fotografií nebo videosekvencí karty zformátujte.

Formátování	Formátování paměťové karty. Veškerá data na kartě budou odstraněna (str. 38).
Smazat vše	Odstranění všech obrazových dat zaznamenaných pomocí fotoaparátu. Chráněné soubory nebudou odstraněny (str. 276, 445).

Tlačítko **MENU** ➔ záložka **Ÿ** (menu nastavení) ➔ [Nast. karty] ➔ Označte slot karty pomocí tlačítek **Δ** **∇** na kurzorovém kříži a stiskněte tlačítko **▷** ➔ Označte možnost pomocí tlačítek **Δ** **∇** a stiskněte tlačítko **OK**

Nastavte hodiny fotoaparátu. Hodiny se také mohou automaticky aktualizovat prostřednictvím GPS. Tato volba se vztahuje jak k režimu fotografování, tak k režimu videa.

⌚	Hodiny nastavte (str. 45).
Časové pásmo	Vyberte časové pásmo. I když je časové pásmo vybráno po nastavení hodin, můžete ho změnit později pomocí této možnosti. Rovněž můžete zapnout či vypnout letní čas.
Aut. přízp. času	Fotoaparát aktualizuje hodiny pomocí přesných informací o čase a datu, poskytovaných systémem GPS. Tato možnost funguje pouze v případě, že je správně nastaveno časové pásmo. Čas se neaktualizuje, když je fotoaparát vypnutý. [Vyp]: Hodiny se automaticky neaktualizují. [Zap]: Hodiny se automaticky aktualizují na čas poskytovaný systémem GPS.

- Hodiny nelze nastavit, pokud vnitřní paměť fotoaparátu obsahuje neuložený protokol sensorů. „Protokoly sensorů prostředí“ (str. 571)

Tlačítko **MENU** ➔ záložka **Y** (menu nastavení) ➔ [⌚ Nastavení] ➔ Označte možnost pomocí tlačítek **Δ** **∇** na kurzorovém kříži a stiskněte tlačítko **▷** ➔ Upravte nastavení

Výběr jazyka

(🗣️ Jazyk)

4

Vyberte jazyk pro nabídky a nápovědu fotoaparátu.

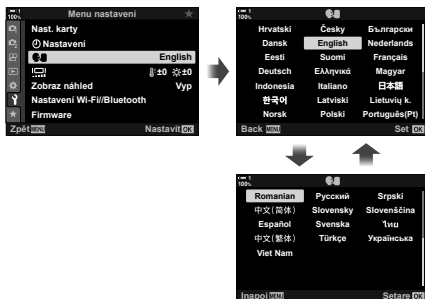

Tlačítko **MENU** ➔ záložka **Y** (menu nastavení) ➔ Označte položku [🗣️] (jazyk) a stiskněte tlačítko **▷** na kurzorovém kříži ➔ Pomocí tlačítek **Δ** **∇** **◀▷** zvolte jazyk



Když přejdete první nebo poslední položku na aktuální stránce, zobrazí se další nebo předchozí stránka.

Jas, teplotu barev a odstín displeje lze upravit. Tato volba se vztahuje jak k režimu fotografování, tak k režimu videa.

Teplota barev (☹)	Upravte teplotu barev. Vyberte z nastavení v rozmezí +7 a -7.
Jas (☼)	Upravte jas. Vyberte z nastavení v rozmezí +7 a -7.
Odstín	Upravte odstín. Vyberte z možností [Živý] a [Přirozený].

- V režimu **B** lze jas displeje ovládat pomocí volby vybrané pod položkou [Sledování BULB/TIME].   Uživatelské menu  [Sledování BULB/TIME] (str. 534)

Tlačítko **MENU** ➔ záložka **Y** (menu nastavení) ➔ Označte možnost  a stiskněte tlačítko **▷** na kurzorovém kříži ➔ Označte položku [Teplota barev (☹)] nebo [Jas (☼)] pomocí tlačítek **<▷** a tlačítka **△▽** zvolte hodnotu ➔ Stiskněte tlačítko **INFO** a vyberte možnost pro položku [Odstín]

Zobrazení po snímání

(Zobraz náhled)

Snímky se zobrazují ihned po pořízení. To vám umožní rychle zkontrolovat záběr. Můžete zvolit, jak dlouho se snímky zobrazují, nebo kontrolu fotografií zcela vypnout. Chcete-li kdykoli ukončit kontrolu fotografie a pokračovat ve fotografování, namáčkněte tlačítko spouště (str. 90).

- Tato položka se týká fotografování.

0,3–20 s	Zvolte, jak dlouho mají být fotografie zobrazeny.
Vypnuto	Vypnutá kontrola fotografií. Fotoaparát po pořízení snímku dál zobrazuje pohled skrz objektiv.
Auto 	Po pořízení snímku přepněte na prohlížení. Můžete odstraňovat snímky a používat další funkce prohlížení.

Tlačítko **MENU** ➔ Záložka **Y** (menu nastavení) ➔ Označte položku [Zobraz náhled] a stiskněte tlačítko **▷** na kurzorovém kříži ➔ vyberte možnosti

Možnosti bezdrátové sítě (Nastavení Wi-Fi/Bluetooth)

Upravte nastavení pro připojení k bezdrátovým sítím. Můžete fotografovat a prohlížet snímky pomocí počítače nebo nechat fotoaparát vypnutý a prohlížet snímky na chytrém telefonu, když jste v terénu. Informace o navázání spojení a použití těchto funkcí viz „6-2 Připojení k chytrým telefonům pomocí Wi-Fi“ (str. 584) nebo „6-3 Připojení k počítačům pomocí Wi-Fi“ (str. 600).

Dostupnost	Vypnutí připojení Wi-Fi a Bluetooth® . Připojení Wi-Fi a Bluetooth® můžete vypnout např. v prostředí, kde je jejich použití zakázáno, aniž byste museli měnit nastavení sítě.
Heslo pro připojení	Změna hesla připojení Wi-Fi/ Bluetooth® .
Vypnutí do pohotovostního režimu	Zvolte, zda se má fotoaparát připojovat k chytrým telefonům, když je vypnutý.
Resetovat nastavení	Obnova výchozích hodnot [Nastavení Wi-Fi/Bluetooth].
MAC adresa Wi-Fi	Zobrazí MAC adresu, která je někdy zapotřebí během úprav nastavení bezdrátové sítě.

Tlačítko **MENU** ➔ záložka **Ÿ** (menu nastavení) ➔ [Nastavení Wi-Fi/Bluetooth] ➔ Označte možnost pomocí tlačítek **Δ** **∇** na kurzorovém kříži a stiskněte tlačítko **▷** ➔ Upravte nastavení

Zobrazení verze firmwaru (Firmware)

4

Zobrazí verze firmwaru fotoaparátu a objektivů či dalších aktuálně připojených periférií. Tyto informace mohou být zapotřebí, když kontaktujete zákaznickou podporu nebo provádíte aktualizace firmwaru.

Tlačítko **MENU** ➔ Záložka **Ÿ** (menu nastavení) ➔ Označte položku [Firmware] a stiskněte tlačítko **▷** na kurzorovém kříži

4-2 Uživatelské režimy snímání

Funkce a uživatelská nastavení lze uložit do vybrané pozice na přepínači režimů jako uživatelský režim snímání. Pouhým otočením přepínače režimů lze současně vyvolat více nastavení. Fotoaparát umožňuje uložit nastavení pro čtyři uživatelské režimy na pozicích **C1** až **C4** na přepínači režimů.

Nastavení vyvolaná výběrem uživatelského režimu lze upravit dle potřeby. Uložená nastavení lze snadno vyvolat otočením přepínače režimů.

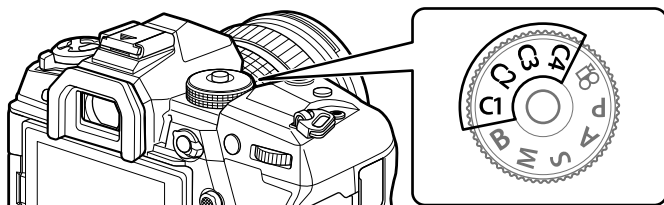

4



Uložení nastavení do přepínače režimů (Přiřadit uživatelskému režimu)

Aktuální nastavení, včetně režimu snímání, lze uložit na pozice **C1** až **C4** na přepínači režimů. Ve výchozím nastavení tyto režimy odpovídají výchozím nastavením režimu **P** (program AE). Informace o nastaveních, která lze uložit, viz „7-4 Výchozí nastavení“ (str. 640).

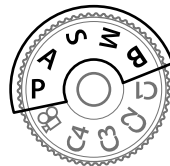
- 1 Otočte přepínačem režimů do polohy **P**, **A**, **S**, **M** nebo **B** a upravte nastavení dle potřeby.
 - Informace o nastaveních, která lze uložit, viz seznam nabídky (str. 640).





- 2 Stisknutím tlačítka **MENU** zobrazíte nabídky.

- 3** Označte položku [Obnovit / vlastní režimy] v nabídce  Fotografické menu 1 a stiskněte tlačítko  na kurzorovém kříží.



- Zobrazí se možnosti položky [Obnovit / vlastní režimy].

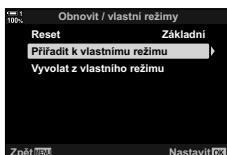

- 4** Označte položku [Přiřadit k vlastnímu režimu] pomocí tlačítek   a stiskněte tlačítko .

- Zobrazí se možnosti položky [Přiřadit k vlastnímu režimu].



- 5** Označte volbu **C1**, **C2**, **C3** nebo **C4** pomocí tlačítek   a stiskněte tlačítko .

- Fotoaparát zobrazí možnosti [Uživ. režim] pro vybranou položku.

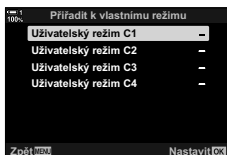

- 6** Označte možnost [Nastavit] pomocí tlačítek   a stiskněte tlačítko **OK**.

- Aktuální nastavení se uloží do vybraného režimu a fotoaparát se vrátí na obrazovku [Přiřadit k vlastnímu režimu].
- Stávající nastavení vybraného uživatelského režimu budou přepsána.
- Chcete-li obnovit vybraný uživatelský režim do výchozího nastavení, označte položku [Reset] a stiskněte tlačítko **OK**.

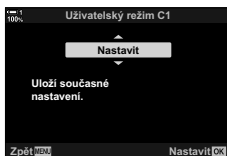

- 7** Pro opuštění nabídek opakovaně stiskněte tlačítko **MENU**.

Použití uživatelských režimů (C1/C2/C3/C4)

Uživatelská nastavení lze vyvolat pomocí přepínače režimu, čímž se obnoví veškerá uložená nastavení, nebo prostřednictvím nabídek, čímž se obnoví veškerá nastavení s výjimkou režimu snímání. Obnovená nastavení můžete zvolit, když je uživatelský režim vybraný. Uložená nastavení se obnoví, když příště vyberete uživatelský režim.

■ Přístup pomocí přepínače režimů





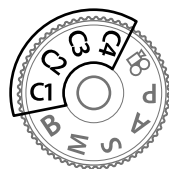



Otočte přepínač režimů na uživatelský režim (**C1**, **C2**, **C3** nebo **C4**), který byl původně použit k uložení nastavení.

- Nastavení uložená do vybraného uživatelského režimu se obnoví.



■ Přístup z nabídky

Ve všech režimech kromě  (video) můžete k vyvolání nastavení uložených do vybraných uživatelských režimů použít nabídky. Zůstává ten režim snímání, který je aktuálně vybraný přepínačem režimů.

- 1 Vyberte režim snímání, jehož uložená nastavení chcete použít.
- 2 Stisknutím tlačítka **MENU** zobrazíte nabídky.
- 3 Označte položku [Obnovit / vlastní režimy] v nabídce  Fotografické menu 1 a stiskněte tlačítko  na kurzorovém kříži.
 - Zobrazí se možnosti položky [Obnovit / vlastní režimy].
- 4 Označte položku [Vyvolat z vlastního režimu] pomocí tlačítek   a stiskněte tlačítko .
 - Zobrazí se možnosti položky [Vyvolat z vlastního režimu].
- 5 Označte požadovaný uživatelský režim pomocí tlačítek   a stiskněte tlačítko .

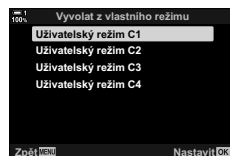
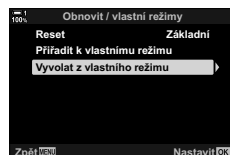

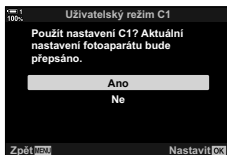

- 6 Označte možnost [Ano] pomocí tlačítek Δ ∇ a stiskněte tlačítko **OK**.
- Zobrazí se  Fotografické menu 1.



- 7 Pro opuštění nabídek opakovaně stiskněte tlačítko **MENU**.

■ Vyvolání nastavení pomocí tlačítka Fn

Uživatelská nastavení lze vyvolat pomocí ovládacího prvku, kterému byla přiřazena funkce [Vyvolat z vlastního režimu]. To umožňuje vyvolat uživatelská nastavení stiskem tlačítka. Můžete rovněž uložit a vyvolat režim snímání. Jedním stiskem tlačítka vyvoláte uložená nastavení, druhým obnovíte nastavení, která byla použita původně.   Uživatelské menu **B1** >  Funkce tlačítka] (str. 463)

4-3 Přizpůsobení tlačítek a přepínačů

Fotoaparát je vybaven přepínači a řadou tlačítek, sloužících k úpravám nastavení. Každý z těchto ovládacích prvků má výchozí funkci. Každá z těchto funkcí patří mezi často používané. V závislosti na vašem stylu fotografování však můžete zjistit, že některé jiné funkce používáte častěji. Pro tyto případy nabízí fotoaparát řadu možností pro přizpůsobení ovládacích prvků.

Tlačítka, která umožňují přímý přístup k nastavením, jako tlačítka **ISO** a **WB**, jsou označována jako „přímá“ tlačítka. Můžete zvolit funkce, které jim budou přiřazeny.

V závislosti na snímaném objektu a vašem stylu fotografování se může stát, že často používáte nastavení v nabídkách. Taková nastavení lze rovněž přiřadit přímým tlačítkům.

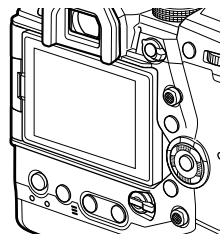



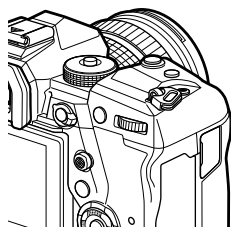

Přední a zadní přepínač, které se obvykle používají k úpravě nastavení expozice, lze místo toho použít k úpravám nastavení, jako vyvážení bílé a citlivost ISO. Funkce těchto přepínačů lze zvolit pomocí páčky **Fn**.

4































Tlačítkům lze vedle jejich stávajících funkcí přiřadit jiné funkce. Můžete jim přiřadit položky nabídky pro rychlý přístup během snímání.

Položka  Funkce tlačítka je určena pro fotografování. Funkce přiřazené tlačítkům pomocí této položky jsou dostupné pouze v režimech **P**, **A**, **S**, **M** a **B** (režimy fotografování). Funkce přiřazené pomocí položky  Funkce tlačítka v  nabídce videa jsou účinné v režimu  (video) (str. 417).

- Toto nastavení je přístupné následujícími způsoby:
 - LV super ovládací panel (str. 468)
 - Nabídky (str. 469)

























■ Přizpůsobitelné ovládací prvky

Ikona	Tlačítko (orientace)	Výchozí funkce
	Tlačítko  (expoziční kompenzace)	Expoziční kompenzace
	Tlačítko ISO	Citlivost ISO
	Tlačítko  (video)	Záznam videosekvencí
	Tlačítko  (LV)	Výběr zobrazení
	Tlačítko Fn	Režim cíle AF
	Tlačítko AEL/AFL	Aretace zaostření/expozice
	Tlačítko WB	Vyvážení bílé
	Klížový ovladač	Výběr oblasti AF
	Kurzorový kříž  (vpravo)*	Vyp ()
	Kurzorový kříž  (dolů)*	Vypnuto ()
	Tlačítko manuálního vyvážení bílé	Manuální vyvážení bílé (One Touch)
	Tlačítko náhledu	Náhled
	Tlačítko  (expoziční kompenzace) v orientaci na výšku	Expoziční kompenzace
	Tlačítko ISO v orientaci na výšku	Citlivost ISO
	Tlačítko AEL/AFL v orientaci na výšku	AEL/AFL
	Tlačítko manuálního vyvážení bílé v orientaci na výšku	Manuální vyvážení bílé (One Touch)
	Tlačítko náhledu v orientaci na výšku	Náhled
	L-Fn (tlačítka funkce ostření na objektivu)	Tlačítka Fn na objektivu (zastavení automatického ostření)

* Chcete-li použít přiřazené funkce tlačítek  a , zvolte pod položkou  možnost [Přímá volba].

■ Dostupné role

Role	Funkce
AF Stop	Pozastavení automatického ostření. Zaostření se uzamkne a automatické ostření je pozastaveno, dokud nestisknete příslušný ovládací prvek. Platí pouze pro tlačítka L-Fn na objektivu.
AEL/AFL (AEL)	Aretace zaostření a/nebo expozice (str. 141). V případě použití pro aretaci expozice ovládací prvek po stisknutí aretuje expozici a po dalším stisknutí aretaci vypne. Chování ovládacího prvku lze vybrat pomocí položky [AEL/AFL] v nabídce Uživatelské menu A1 .
REC (záznam videa)	Ovládací prvek funguje jako tlačítko záznamu videosekvence. Stiskem záznam spustíte nebo zastavíte.
Přímá volba ([Z]/[::]/>/<)	Přiřaďte role tlačítkům na kurzorovém kříži (Δ ∇ < >). Lze přiřadit následující role: Tlačítko <: [::] (Výběr oblasti AF) Tlačítko Δ: [Z] (expoziční kompenzace) Tlačítko >: [Z] (blesk) Tlačítko ∇: [Z] (režim spouště) • K přiřazení rolí tlačítkům > a ∇ použijte položky [Z] a [Z].
Náhled (Z)	Zastavení clony na vybrané hodnotě. Tato funkce umožňuje zobrazit náhled hloubky ostrosti. Při stisknutí tohoto tlačítka se clona zastaví na aktuálně vybrané hodnotě. Možnosti náhledu lze vybrat pomocí položky [Nastavení] v nabídce Uživatelské menu D2 (str. 524).
(manuální vyvážení bílé)	Měření hodnoty pro manuální vyvážení bílé (str. 207). Zaberte referenční objekt (list papíru nebo podobně) na displeji, poté stiskněte a podržte příslušný ovládací prvek a stiskněte tlačítko spouště. Zobrazí se seznam možností manuálního vyvážení bílé, ze kterého můžete vybrat pozici, do které bude nová hodnota uložena.
Volba zóny AF ([::])	Upravte nastavení oblasti AF. Můžete zvolit režim (str. 120) a polohu oblasti AF (str. 123) a upravit nastavení AF s prioritou obličej/očí (str. 133). Stiskem ovládacího prvku zobrazíte výběr oblasti AF. Pomocí předního nebo zadního přepínače vyberte režim oblasti AF a nastavení AF s prioritou obličej/očí a víceúčelovým voličem nebo kurzorovým křížem oblast AF umístěte.
[::] Výchozí (výchozí poloha AF)	Vyvolání dříve uložených nastavení „výchozí oblasti“ pro položky [Režim AF], [Režim cíle AF] a [Bod cíle AF]. Stiskem ovládacího prvku vyvoláte uložená nastavení a opětovným stiskem obnovíte předtím platná nastavení. Nastavení výchozí oblasti se ukládají pomocí položky [::] Nast. výchozí] v nabídce Uživatelské menu A2 (str. 487). • Pomocí položky [Orientace svázána [::]] (str. 489) v nabídce Uživatelské menu A2 můžete uložit samostatně výchozí polohy pro orientaci na šířku a na výšku.

Role	Funkce
MF (přepínání AF/MF)	Přepínání mezi AF a MF. Jedním stiskem zvolíte MF a druhým se vrátíte do fotočísloho režimu. Režim ostření lze zvolit také podržením tlačítka a otáčením přepínače. Tato volba nemá žádný vliv, pokud je pod položkou  Funkce Fn páčky] vybraná možnost [Režim2].
RAW  (Kvalita RAW)	Přepínání mezi nastavením RAW + JPEG a JPEG  . Stiskem ovládacího prvku přepnete z formátu RAW nebo JPEG na RAW + JPEG nebo z formátu RAW + JPEG na JPEG. Podržením tohoto tlačítka a otáčením přepínače rovněž můžete vybrat kvalitu obrazu.
Testovací snímek  TEST)	Poříďte zkušební snímek. Účinek vybraných nastavení můžete prohlížet na skutečné fotografii. Pokud ovládací prvek podržíte při stisknutí tlačítka spouště, budete moci zobrazit výsledky, ale snímek nebude uložen na paměťovou kartu.
Uživatelský režim C1–C4	Vyvolání nastavení pro vybraný uživatelský režim. Jedním stiskem ovládacího prvku vyvoláte uložená nastavení, druhým obnovíte předtím platná nastavení (str. 111, 460). Ovládací prvek tuto funkci plní, i když byl uživatelský režim vybrán přepínačem režimů.
Expozice  	<p>Úprava nastavení expozice. Podržte ovládací prvek a otáčejte předním nebo zadním přepínačem. Alternativně můžete stiskem tlačítka aktivovat nastavení a poté otáčet přepínači. Dostupná nastavení se u jednotlivých režimů snímání liší:</p> <p>[P]: Pomocí předního či zadního přepínače nebo tlačítka  na kurzorovém kříži nastavte expoziční kompenzaci. Tlačítka   nastavte posunutí programu.</p> <p>[A]: Pomocí předního či zadního přepínače nebo tlačítka  na kurzorovém kříži nastavte expoziční kompenzaci. Pro clonu použijte tlačítka  .</p> <p>[S]: Pomocí předního či zadního přepínače nebo tlačítka  na kurzorovém kříži nastavte expoziční kompenzaci. Tlačítka   nastavte expoziční dobu.</p> <p>[M]: Pomocí předního přepínače nebo tlačítka   na kurzorovém kříži nastavte expoziční dobu. Zadním přepínačem nebo tlačítka  nastavte clonu.</p> <p>[B]: Pomocí tlačítek   na kurzorovém kříži přepněte mezi režimy BULB/TIME a Živá kompozitní fotografie. Zadním přepínačem nebo tlačítka  zvolte clonu.</p>
Digitální telekonvertor 	Zapnutí nebo vypnutí digitálního telekonvertoru (str. 235). Jedním stisknutím přiblížíte, druhým oddálíte.
Korekce lichoběžníku 	Stiskem ovládacího prvku zobrazíte nastavení korekce lichoběžníku (str. 248). Po úpravě nastavení opětovným stiskem ovládacího prvku opustíte. Chcete-li korekci lichoběžníku opustit, ovládací prvek stiskněte a podržte.
Korekce rybího oka 	Povolení korekce rybího oka (str. 250). Jedním stiskem korekci rybího oka zapnete. Opětovným stiskem jej zakážete. Podržte tlačítko a otáčením předního či zadního přepínače vyberte z možností položky [Úhel] 1, 2 a 3.

Role	Funkce
Zvětšit (Q)	Jedním stiskem ovládacího prvku zobrazíte přibližovací rámeček a dalším stiskem přiblížíte obraz (str. 136). Třetím tiskem přiblížení opustíte; chcete-li skrýt přibližovací rámeček, ovládací prvek stiskněte a podržte. K umístění přibližovacího rámečku použijte víceúhlový volič, dotykové ovládání nebo kurzorový kříž ($\Delta \nabla \triangleleft \triangleright$).
HDR (HDR)	Povolení HDR. Jedním stiskem povolíte režim HDR (str. 195). Opětovným stiskem jej zakázete. Podržením tlačítka a otáčením předním či zadním přepínačem lze upravovat nastavení HDR, včetně bracketingu HDR.
BKT (BKT)	Povolení bracketingu. Jedním stiskem povolíte bracketing (str. 236). Opětovným stiskem jej zakázete. Podržením tlačítka a otáčením předním či zadním přepínačem lze upravit nastavení [Vyvolat nast. BKT].
ISO	Úprava nastavení [ISO] (str. 181). Podržte ovládací prvek a otáčejte předním nebo zadním přepínačem. Alternativně můžete stiskem tlačítka aktivovat nastavení a poté otáčet přepínači. Pomocí předního či zadního přepínače nebo tlačítka $\triangleleft \triangleright$ na kurzorovém kříži upravte nastavení.
Vyvážení bílé (vyvážení bílé)	Úprava nastavení [Vyvážení bílé] (str. 202). Podržte ovládací prvek a otáčejte předním nebo zadním přepínačem. Alternativně můžete stiskem tlačítka aktivovat nastavení a poté otáčet přepínači. Pomocí předního či zadního přepínače nebo tlačítka $\triangleleft \triangleright$ na kurzorovém kříži upravte nastavení.
Multi Fn (multi funkce)	Nakonfigurujte ovládací prvek pro použití jako multifunkční tlačítko (str. 470). Podržením ovládacího prvku a otočením předního nebo zadního přepínače vyberete prováděnou funkci. Vybranou funkci lze provést stiskem ovládacího prvku.
Zvýraznění (PEAK)	Zapnutí nebo vypnutí zvýraznění při zaostření (str. 525). Jedním stiskem zvýraznění zapnete a dalším vypnete. Když je zvýraznění zapnuté, lze zobrazit možnosti zvýraznění (barva, míra) stisknutím tlačítka INFO .
Zobrazení vodov. (Zobrazení vodov.)	Zobrazení digitální vodováhy. Jako vodováha funguje pruh expozice v hledáčku. Opětovným stiskem ovládacího prvku funkci ukončíte. Tato možnost se projeví, pokud je pod položkou [Styl EVF] (str. 554) v nabídce \star Uživatelské menu 1 vybraná možnost [Styl 1] nebo [Styl 2].
Výběr zobrazení	Přepínání mezi fotografováním přes hledáček a živým zobrazením. Pokud je položka [Aut. přepínač EVF] (str. 553) nastavená na možnost [Vyp], zobrazení se přepíná mezi hledáčkem a displejem. Stiskem a podržením ovládacího prvku zobrazíte možnosti funkce [Aut. přepínač EVF].
Simul. optický hled. (Simul. optický hled.)	Povolí [Simul. optický hled.] (str. 89). Jedním stiskem zapnete simulaci optického hledáčku. Opětovným stiskem ji vypnete.

Role	Funkce
Omezovač AF (Limit AF)	Povolí omezovač AF (str. 143). Jedním stiskem povolíte funkci [Omezovač AF]. Opětovným stiskem jej zakázete. Podržením tlačítka a otáčením předním či zadním přepínačem lze vybírat ze tří uložených nastavení.
Nastavené MF (PreMF)	Zapnutí nebo vypnutí položky [📷 Režim AF] > [Nastavené MF] (str. 129). Jedním stiskem povolíte předvolbu MF a dalším obnovíte předchozí režim ostření. Alternativně můžete vybrat položku [📷 Režim AF] podržením ovládacího prvku a otáčením přepínače. Výběr režimu ostření pomocí vlastních ovládacích prvků není k dispozici, pokud je pod položkou [📷 Funkce Fn páčky] vybraná možnost [Režim2] (str. 475).
Nastavení informací o objektivu (Exif Objektivy)	Vyvolání dříve uložených údajů o objektivu (str. 550). Uložené údaje pro aktuální objektiv můžete vyměnit v případě jeho výměny apod.
Režim IS (IS)	Zapnutí nebo vypnutí funkce [📷 Stab. obrazu] (str. 176). Jedním stiskem vyberete možnost [Vyp] a dalším stabilizaci obrazu zapnete. Podržením ovládacího prvku a otáčením předním či zadním přepínačem máte k dispozici možnosti funkce [📷 Stab. obrazu].
Kontrola blikání (Flicker Scan)	Úprava nastavení funkce [📷 Kontrola blikání] (str. 193). Stiskem ovládacího prvku přepnete na možnost [Zap]. Při náhledu výsledků na displeji upravte expoziční dobu. Opětovným stiskem ovládacího prvku zobrazíte informace o snímání a získáte přístup k dalším nastavením. Stiskem a podržením ovládacího prvku nastavíte položku [📷 Kontrola blikání] na možnost [Vyp].
Zámek (zámek dotykového ovládání)	Uzamčení dotykového ovládání. Jedním stiskem a podržením uzamknete dotykové ovládání, dalším ho odemknete. Tlačítkům ▷ a ▽ je nejprve třeba přiřadit funkci pomocí položky [Přímá volba].
Elektronický Zoom (W↔T)	Přiblížení a oddálení na objektivěch s elektronickým transfokátorem. Po stisknutí ovládacího prvku proveďte pomocí kurzorového kříže přiblížení nebo oddálení. Tlačítka Δ nebo ▷ na kurzorovém kříži záběr přiblížíte, tlačítka ▽ nebo ◀ jej oddálíte. Tlačítkům ▷ a ▽ je nejprve třeba přiřadit funkci pomocí položky [Přímá volba].
Režim blesku (⚡)	Úprava nastavení blesku (str. 252). Jedním stiskem zobrazíte možnosti blesku a dalším stiskem vyberte označenou možnost a opustíte nastavení. Pomocí předního či zadního přepínače nebo tlačítka ◀▷ na kurzorovém kříži označte nastavení. Tlačítkům ▷ a ▽ je nejprve třeba přiřadit funkci pomocí položky [Přímá volba].
 (sériové snímání / samospoušť)	Výběr režimu spouště (sériové snímání / samospoušť) (str. 151). Jedním stiskem zobrazíte možnosti režimu spouště a dalším vyberete označenou možnost a opustíte nastavení. Pomocí předního či zadního přepínače nebo tlačítka ◀▷ na kurzorovém kříži označte nastavení. Tlačítkům ▷ a ▽ je nejprve třeba přiřadit funkci pomocí položky [Přímá volba].

Role	Funkce
Snímání Live ND (ND)	Povolení živého ND filtru (str. 197). Jedním stiskem povolíte režim [Snímání Live ND]. Opětovným stiskem jej zakážete. Podržением tlačítka a otáčením předním či zadním přepínačem lze upravit nastavení režimu [Snímání Live ND].
Vypnuto	Ovládací prvek není použit.

■ Přístup pomocí LV super ovládacího panelu

Před použitím LV super ovládacího panelu pro přístup k nastavení [Funkce tlačítka] zvolte režim **P**, **A**, **S**, **M** nebo **B**. V režimu [video] lze pro přístup k nastavení [Funkce tlačítka] použít LV super ovládací panel (str. 417).

- 1 Označte položku [Funkce tlačítka] na LV super ovládacím panelu a stiskněte tlačítko **OK**.



Funkce tlačítka

- 2 Označte požadovaný ovládací prvek pomocí tlačítek Δ ∇ na křížovém ovladači a stiskněte tlačítko \triangleright .
- 3 Označte funkci pomocí tlačítek Δ ∇ a stiskem tlačítka **OK** ji přiřaďte vybranému ovládacímu prvku.
 - Opakováním bodů 2 a 3 přiřaďte funkce dalším ovládacím prvkům.



- 4 Namáčknutím spouště opustíte LV super ovládací panel.

■ Přístup z nabídky

- 1 Stisknutím tlačítka **MENU** zobrazíte nabídky.
- 2 Zobrazte nabídku **Uživatelské menu B1** (Tlač./přepínač/páčka).
- 3 Označte položku **[Funkce tlačítka]** pomocí tlačítek Δ ∇ na kurzorovém kříži a stiskněte tlačítko \blacktriangleright .
- 4 Označte požadovaný ovládací prvek pomocí tlačítek Δ ∇ a stiskněte tlačítko \blacktriangleright .
- 5 Označte požadovanou možnost pomocí tlačítek Δ ∇ a stiskněte tlačítko **OK**.
 - Podle potřeby opakujte body 4 a 5.
- 6 Pro opuštění nabídek opakovaně stiskněte tlačítko **MENU**.

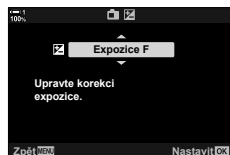
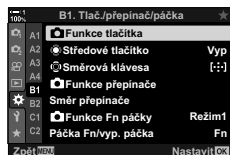
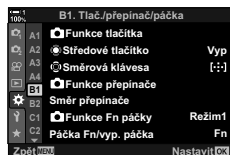

Možnosti multifunkčního tlačítka (Multi funkce)

Přiřadíte více funkcí jednomu tlačítku.

Přiřazením [Multi funkce] vytvoříte z ovládacího prvku multifunkční tlačítko.

Multifunkční tlačítko lze použít k následujícím činnostem:

Kontrola přeexp. a podexp.	Individuální nastavení jasu světlých, tmavých a středních tónů (str. 227, 403).
Úpravy barev	Upravte saturaci a odstín. Rovněž se vybere režim snímku [Úpravy barev].
ISO	Zobrazí možnosti citlivosti ISO (str. 181, 369).
Vyvážení bílé	Zobrazí možnosti vyvážení bílé (str. 202, 380).
Zvětšit	Zobrazí se přibližovací rámeček. Můžete použít ostření Super Spot AF (str. 136, 364).
Poměr stran	Zobrazení možností poměru stran (str. 233).
Simul. optický hled.	Rozšíří dynamický rozsah zobrazení v hledáčku. Opětovným stiskem obnovíte předchozí zobrazení (str. 89).
Zvýraznění	Povolí zvýraznění zaostření. Opětovným stiskem ovládacího prvku obnovíte předchozí zobrazení (str. 525).

- Můžete vybrat zobrazené možnosti. „Přístup pomocí přepínače režimů“ (str. 460), [Nastavení multi funkce] (str. 521)

■ Přiřazení [Multi funkce] ovládacímu prvku

Aby bylo možné použít ovládací prvek jako multifunkční tlačítko, musí mu být přiřazena role [Multi funkce]. Přiřazení pro režimy **P**, **A**, **S**, **M** a **B** (fotografické režimy) se provádí pomocí položky [Funkce tlačítka] (str. 463) v nabídce Uživatelské menu **B1** a pro režim (video) pomocí položky [Funkce tlačítka] (str. 417) v nabídce videa. Zde je popis, jak provést přiřazení pomocí LV super ovládacího panelu.

1 Označte položku [Funkce tlačítka] na LV super ovládacím panelu a stiskněte tlačítko **OK**.

- V režimech **P**, **A**, **S**, **M** a **B** se zobrazí možnosti [Funkce tlačítka], zatímco v režimu se zobrazí možnosti [Funkce tlačítka].



Funkce tlačítka

- 2 Označte požadovaný ovládací prvek pomocí tlačítek Δ ∇ na křížovém ovladači a stiskněte tlačítko \triangleright .



- 3 Označte položku [Multi funkce] pomocí tlačítek Δ ∇ a stiskněte tlačítko **OK**.

- V závislosti na vybraném ovládacím prvku nemusí být položka [Multi funkce] k dispozici. Vyberte jiný ovládací prvek.



- 4 Po dokončení nastavení opusťte nabídku stiskem tlačítka **OK**.
- Fotoaparát se vrátí na obrazovku snímání.

■ Použití multifunkčních tlačítek

- 1 Podržte tlačítko, kterému je přiřazena [Multi funkce], a otočte předním nebo zadním přepínačem.
- Otáčejte přepínačem, dokud není označena požadovaná funkce. Uvolněním tlačítka vyberte označenou položku.



- 2 Stiskněte tlačítko, kterému je přiřazena [Multi funkce].
- 3 Upravte nastavení.

Kontrola přeexp. a podexp.	Upravte jas pomocí předního nebo zadního přepínače. Stiskem tlačítka INFO lze zvolit tónový rozsah (světlé, tmavé, střední tóny).
Úpravy barev	Pomocí předního přepínače upravte odstín a pomocí zadního saturaci.
ISO	
Vyvážení bílé	Vyberte nastavení pomocí předního nebo zadního přepínače.
Zvětšit	Zobrazí se přibližovací rámeček.
Poměr stran	Vyberte nastavení pomocí předního nebo zadního přepínače.
Simul. optický hled.	
Zvýraznění	Stisknutím tohoto tlačítka lze funkci zapnout nebo vypnout.

■ Výběr nastavení dostupných pomocí multifunkčního tlačítka

Zvolte nastavení, která jsou přístupná pomocí multifunkčních tlačítek. Výběr se provádí v nabídce.

- 1 Stisknutím tlačítka **MENU** zobrazíte nabídky.
- 2 Zobrazte nabídku **Uživatelské menu D1** (Disp/||/PC), označte [Nastavení multi funkce] a stiskněte tlačítko **▷** na kurzorovém kříži.



- 3 Vyberte nastavení, která jsou přístupná prostřednictvím multifunkčního tlačítka.
 - Položky vybírejte tlačítkem **OK**; vybrané položky jsou označeny symbolem **✓** a jsou přístupné pomocí multi funkce.
 - Pokud položku nechcete použít, opětovným stiskem tlačítka **OK** značku **✓** odeberete a zrušíte výběr položky.





- 4 Po dokončení nastavení stiskněte tlačítko **MENU**.
 - Zobrazí se nabídka **Uživatelské menu D1**.

- 5 Stisknutím tlačítka **MENU** opustíte nabídky.

- Kontrola přeexponovaných a podexponovaných oblastí je vždy dostupná prostřednictvím multifunkčního tlačítka.

Přirazení funkcí přednímu a zadnímu přepínači (Funkce přepínače)

Zvolte funkce prováděné předním a zadním přepínačem. Rovněž můžete zvolit vybranou funkci pomocí páčky **Fn** (str. 475). Vybrat lze také operace prováděné během prohlížení, nebo když jsou zobrazeny nabídky.

Funkce přiřazené ovládacím prvkům prostřednictvím této položky jsou dostupné pouze v režimech **P**, **A**, **S**, **M** a **B** (režimy fotografování). Funkce přiřazené pomocí položky [ Funkce přepínače] v  nabídce videa jsou účinné v režimu  (video) (str. 424).

Níže jsou uvedené funkce, které lze provádět přepínači v režimech fotografování a  prohlížení. Můžete zvolit samostatné možnosti pro pozice 1 a 2 páčky **Fn**.

Role	Funkce	Režim snímání				
		P	A	S	M	B
Ps (posunutí programu)	Posunutí programu.	✓	—	—	—	—
Závěrka	Zvolte expoziční dobu.	—	—	✓	✓	✓
FNr.	Upravte clonu.	—	✓	—	✓	✓
	Úprava expoziční kompenzace.	✓	✓	✓	✓	✓
	Upravte kompenzaci blesku.	✓	✓	✓	✓	✓
ISO	Úprava citlivosti ISO.	✓	✓	✓	✓	✓
Vyvážení bílé	Úprava vyvážení bílé.	✓	✓	✓	✓	✓
Kelviny CWB	Zvolte barevnou teplotu, pokud je vyvážení bílé nastaveno na CWB (vlastní).	✓	✓	✓	✓	✓
Vypnuto	Žádná.	✓	✓	✓	✓	✓
 /Hodnota (posunutí kurzoru nahoru nebo dolů)	Posun kurzoru nahoru a dolů, když jsou zobrazené nabídky.	—				
 (posun kurzoru doleva a doprava)	Posun kurzoru doleva a doprava, když jsou zobrazené nabídky.					
 Q (náhledové zobrazení / přiblížení při prohlížení)	Přiblížení či oddálení nebo přepnutí na náhledové zobrazení během prohlížení.	—				
Před/Násí	Zobrazení dalšího nebo předchozího snímku během prohlížení.					

* Přepínání mezi režimy Bulb, Time a Živá kompozitní.

1 Stisknutím tlačítka **MENU** zobrazíte nabídky.

2 Zobrazte nabídku **Uživatelské menu** (Tlač./přepínač/páčka).

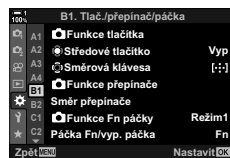

3 Označte položku [**☑** Funkce přepínače] pomocí tlačítek Δ ∇ na kurzorovém kříži a stiskněte tlačítko \triangleright .

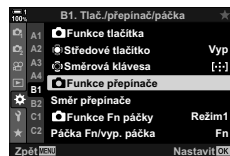

4 Označte požadovaný režim a stiskněte tlačítko \triangleright .

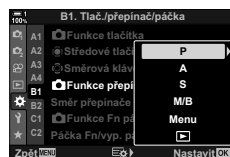

Pokud jste vybrali režim [P], [A], [S] nebo [M/B]:

- Vyberte přepínač pomocí tlačítek \triangleleft \triangleright a tlačítka Δ ∇ zvolte funkci.
- Tlačítkem **INFO** se můžete pohybovat mezi polohami páčky.
- Po dokončení nastavení stiskněte tlačítko **OK**.



Pokud jste vybrali možnost [Menu] nebo \triangleright :

- Zvolte funkci pomocí tlačítek Δ ∇ a stiskněte tlačítko **OK**.



5 Pro opuštění nabídek opakovaně stiskněte tlačítko **MENU**.

Zvolte funkci páčky **Fn**.

Páčka **Fn** lze použít k výběru funkcí předního a zadního přepínače nebo k vyvolání nastavení ostření. Lze jej použít také k výběru režimu videa.

Nastavení je platné v režimech **P**, **A**, **S**, **M** a **B** (režimy fotografování). Možnost vybraná pomocí položky [📷 Funkce Fn páčky] v 📷 nabídce videa je platná v režimu 📷 (video) (str. 426).

Režim1	Změna funkcí předního a zadního přepínače. Funkce pro pozice 1 a 2 odpovídají nastavení vybranému pod položkou [📷 Funkce přepínače] (str. 473).
Režim2	Přepínání mezi dvěma skupinami nastavení, dříve vybraných pro položky [Režim AF], [Režim cíle AF] a [Bod cíle AF].
Režim3	Přepínání režimu snímání. Můžete přepnout do režimu 📷 (video) bez otáčení přepínače režimů.
Vypnuto	Změna polohy páčky Fn nemá žádný vliv.

- Tato možnost není dostupná, pokud je položka [Páčka Fn/vyp. páčka] (str. 501) v nabídce ⚙️ Uživatelské menu **B1** nastavená na [Napájení 1] nebo [Napájení 2].

1 Stisknutím tlačítka **MENU** zobrazíte nabídky.

2 Zobrazte nabídku ⚙️ Uživatelské menu **B1** (Tlač./přepínač/páčka).

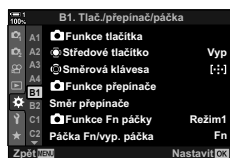

3 Označte položku [📷 Funkce Fn páčky] pomocí tlačítek Δ ∇ na kurzorovém kříži a stiskněte tlačítko \triangleright .

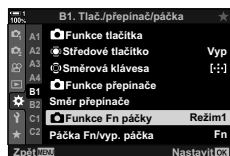

4 Označte požadovanou možnost pomocí tlačítek Δ ∇ a stiskněte tlačítko **OK**.

- Stisknutím tlačítka \triangleright , pokud je označený [Režim2], zobrazíte nastavení ostření, kde můžete vybírat nastavení ostření pomocí páčky **Fn**.
 [Režim AF]: S-AF, C-AF atd.
 [Režim cíle AF]: Jeden, všechny atd.
 [Bod cíle AF]: Poloha oblasti AF

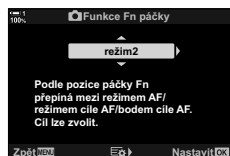

- 5** Pro opuštění nabídek opakovaně stiskněte tlačítko **MENU**.

■ [📷 Funkce Fn páčky] > [Režim2]

Pokud je pod položkou [📷 Funkce Fn páčky] vybraná možnost [Režim2], fotoaparát uloží samostatná nastavení ostření pro polohy 1 a 2.

- Možnosti [MF] a [Nastavené MF] přiřazené ovládacím prvkům pomocí položky [📷 Funkce tlačítka] nelze použít.

- 1** Otočte páčku **Fn** do polohy 1.

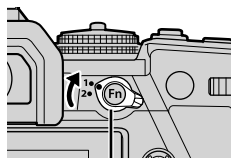

Páčka **Fn**

- Fotoaparát může uložit nastavení vybraná pro:
[Režim AF]: S-AF, C-AF atd.
[Režim cíle AF]: Jeden, všechny atd.
[Bod cíle AF]: Poloha oblastí AF



- 2** Opakujte postup pro polohu 2.

4

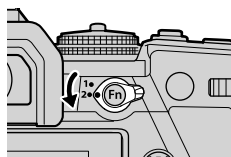

- 3** Otočením páčky do požadované polohy obnovíte uložená nastavení.

4-4 „Moje nabídka“

Nabídky fotoaparátu obsahují bohaté množství položek pro různé objekty a styly fotografování. Rychle můžete najít položky, které potřebujete, např. když vybíráte položky nabídky během snímání.

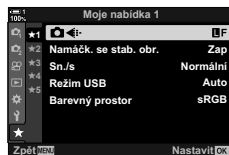

Vytvoření přizpůsobené nabídky (Moje nabídka)

4

Položku „Moje nabídka“ můžete použít k vytvoření záložky s přizpůsobenou nabídkou, obsahující pouze vámi vybrané položky. „Moje nabídka“ může obsahovat až 5 stránek po 7 položkách. Položky můžete odstranit nebo změnit pořadí stránek či položek.

Po zakoupení neobsahuje „Moje nabídka“ žádné položky.

- 1 Stisknutím tlačítka **MENU** zobrazíte nabídky.
- 2 Označte položku, kterou chcete vložit do záložky „Moje nabídka“.
 - Položky, které chce přidat do záložky „Moje nabídka“, jsou označeny ikonou ★ v pravém horním rohu obrazovky.



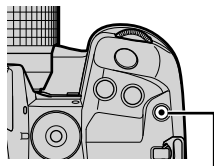

Položku lze přidat do záložky „Moje nabídka“

3 Stiskněte tlačítko (video).



Tlačítko  (video)





- Budete vyzváni k výběru stránky. Pomocí tlačítek   na kurzorovém kříží vyberte stránku záložky „Moje nabídka“, na kterou bude položka přidána.

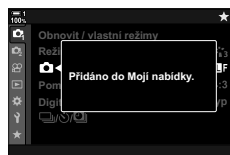

4 Stiskem tlačítka **OK** přidáte položku na vybranou stránku.

- Fotoaparát zobrazí oznámení, že položka byla přidána do záložky „Moje nabídka“.



- Položky, které byly přidány do záložky „Moje nabídka“, jsou označeny žlutým symbolem .
- Další dostupná stránka se zobrazí, jakmile byla na aktuální stránku přidána sedmá položka.
- Položky označené symbolem  lze ze záložky „Moje nabídka“ odebrat stisknutím tlačítka . Zobrazí se potvrzovací dialog; pokračujte označením položky [Ano] a stiskněte tlačítko **OK**.
- Položky uložené do záložky „Moje nabídka“ se přidají na záložku  („Moje nabídka“).



4

5 Pro přístup do záložky „Moje nabídka“ vyberte záložku („Moje nabídka“).



Záložka  („Moje nabídka“)

■ Správa záložky „Moje nabídka“

Pořadí položek na záložce „Moje nabídka“ můžete měnit, přesouvat je mezi stránkami nebo je z oblasti „Moje nabídka“ zcela odebrat.

- 1 Stisknutím tlačítka **MENU** zobrazíte nabídky.
- 2 Zobrazte stránku záložky „Moje nabídka“, kterou chcete upravit, a stiskněte tlačítko  (video).

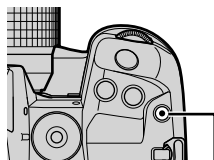

Tlačítko  (video)

- Zobrazí se níže uvedené možnosti.

[Změnit pořadí]:	Změna pořadí položek nebo stránek. Pomocí kurzorového kříže (△ ▽ ◀ ▶) zvolte nové umístění.
[Odstranit tuto položku]:	Odebere označenou položku ze záložky „Moje nabídka“. Označte možnost [Ano] a stiskněte tlačítko OK .
[Odstranit tuto kartu ★]:	Odebere ze záložky „Moje nabídka“ všechny položky na aktuální stránce. Označte možnost [Ano] a stiskněte tlačítko OK .



4-5 Přizpůsobení funkcí fotoaparátu

Fotoaparát obsahuje řadu nabídek pro přizpůsobení funkcí fotografovanému objektu nebo vašemu stylu fotografování. Podrobné nastavení funkcí, jako automatické ostření, režim spouště nebo expozice, vám pomůže maximálně využít možností fotoaparátu. Tyto nabídky se nacházejí pod nabídkou  (uživatelské menu).



Položky související s ostřením (uživatelské nabídky **A1**, **A2**, **A3** a **A4**)

Tyto nabídky nabízejí řadu položek souvisejících s ostřením.



A1 Režim ostření Režim AF)

Vyberte režim ostření pro automatické nebo ruční ostření.

- Tato položka se týká fotografování. Další informace viz str. 115.

4

S-AF MF */ S-AF (jednotlivý AF)	Použijte pro fotografie objektů, které jsou statické nebo se nepohybují směrem od či k fotoaparátu. Fotoaparát jednou zaostří při každém namáčknutí spouště.
C-AF MF */ C-AF (kontinuální AF)	Zvolte pro udržování zaostření objektů, jejichž vzdálenost od fotoaparátu se průběžně mění. Fotoaparát kontinuálně ostří, když je namáčknuté tlačítko spouště.
MF (ruční ostření)	Ruční ostření otáčením ostřicím prstencem objektivu.
C-AF+TR MF */ C-AF+TR (sledování AF)	Zvolte pro udržování zaostření na konkrétním objektu při zachování zhruba stejné kompozice. V případě detekce objektu fotoaparát objekt dál sleduje po dobu, kdy je namáčknuté tlačítko spouště.
Nastavené MF (předvolba MF)	Ostření na předem nastavenou vzdálenost.

- * Pokud je položka  AF+MF nastavená na možnost [Zap], můžete ručně upravit zaostření pomocí ostřicího prstence objektivu ihned po automatickém zaostření.
 „**A1** Kombinované automatické a ruční ostření ( AF+MF)“ (str. 481)

Záložka **A1**  Režim AF  Zvolte možnost



A1 Kombinované automatické a ruční ostření AF+MF



Po zaostření pomocí automatického ostření můžete dál držet namáčknuté tlačítko spouště a upravit zaostření ručně.

Ostření lze nastavit ručně pomocí ostřicího prstence objektivu. Přepněte z automatického na ruční ostření dle potřeby nebo jemně ručně doostřete po zaostření pomocí automatického ostření. Postup se liší dle vybraného režimu AF. Ve výchozím stavu je nastavena hodnota [Vyp] (str. 640).

- Tato položka se týká fotografování. Další informace viz str. 115.

Zapnuto	Povolí ruční nastavení ostření v režimu automatického ostření. Vedle položek [S-AF], [C-AF] nebo [C-AF+TR] se zobrazí ikona MF .
	S-AF MF : Po zaostření pomocí jednotlivého AF můžete dál držet tlačítko spouště namáčknuté a upravit zaostření ručně. Alternativně můžete přepnout na ruční ostření otáčením ostřicího prstence, když fotoaparát ostří. Zaostření lze ručně upravit také v době, kdy je závěrka otevřená, a v režimu sériového snímání [Sekvence L]. C-AF MF/C-AF+TR MF : Na ruční ostření lze přepnout otočením ostřicího prstence, když fotoaparát ostří v režimech kontinuálního AF a kontinuálního sledování AF. Pro opětovné automatické zaostření znovu namáčkněte tlačítko spouště. Zaostření lze ručně upravit také v době, kdy je závěrka otevřená, a v režimu sériového snímání [Sekvence L].
Vypnuto	Ruční nastavení ostření během automatického ostření je vypnuto.

- Automatické ostření s ručním ostřením je dostupné také v případě, že je automatické ostření přiřazeno jiným ovládacím prvkům fotoaparátu.   AEL/AFL (str. 141)
- Ostřicí prstencem objektivu lze použít k přerušení automatického ostření pouze v případě použití objektivů M.Zuiko PRO (Micro Four Thirds PRO). Informace o dalších objektivěch viz webové stránky společnosti OLYMPUS.
- V režimu **B** (Bulb) se ruční ostření řídí volbou vybranou pro položku [Ostření BULB/TIME].

Záložka **A1** ⇒  AF+MF ⇒ Pomocí tlačítek   zvolte možnost [Zap] nebo [Vyp]

A1 Nastavení ostření a expozice pomocí tlačítka AEL/AFL (📷 AEL/AFL)

Zvolte, jak fotoaparát nastavuje ostření a expozici, když je stisknuto tlačítko spouště nebo tlačítko **AEL/AFL**. Fotoaparát normálně zaostří a uzamkne expozici po namáčknutí spouště, ale toto chování lze změnit dle objektu nebo podmínek fotografování.

- Tato položka se týká fotografování. Další informace viz str. 141.

Režim1/Režim2/ Režim3/Režim4	Zvolte kombinaci měření a/nebo ostření provedenou po stisknutí tlačítka AEL/AFL nebo namáčknutí či domáčknutí tlačítka spouště.
AF na půl spouště	Zvolte, zda fotoaparát zaostří po namáčknutí tlačítka spouště, když je automatické ostření přiřazeno tlačítku AEL/AFL v režimech ostření [S-AF], [S-AF MF], [C-AF] a [C-AF MF]. [Funkční]: Fotoaparát zaostří, když namáčknete tlačítko spouště. [Nefunkční]: Fotoaparát nezaostří, když namáčknete tlačítko spouště.

Záložka **A1** ➔ [📷 AEL/AFL] ➔ Zvolte možnost

4

A1 Skenování objektivu C-AF (Scanner AF)

Zvolte, zda má fotoaparát provádět skenování ostření. Pokud fotoaparát nedokáže zaostřit, určí pozici zaostření skenováním od minimální vzdálenosti za ostření po nekonečno. Činnost skenování můžete v případě potřeby omezit.



- Tato položka se týká fotografování. Další informace viz str. 146.
- Vybaná možnost se uplatní, pokud je položka [📷 AF Mode] nastavena na možnost [C-AF], [C-AF+TR], [C-AF **MF**] nebo [C-AF+TR **MF**] (str. 115).

Režim1	Fotoaparát nebude skenovat, pokud nedokáže zaostřit. Tím zabráníte, aby se zaostření změnilo do takové míry, že při sledování malých objektů apod. ztratíte objekt z dohledu.
Režim2	Pokud nedokážete zaostřit, fotoaparát provede skenování pouze jednou na začátku operace ostření. Pokud činnost ostření pokračuje, fotoaparát nebude znovu skenovat.
Režim3	Fotoaparát provede skenování, pokud nedokáže zaostřit, a skenuje celý rozsah vzdáleností tak často, jak je to nutné, pokud ztratí během ostření fotografovaný objekt.

Záložka **A1** ➔ [Scanner AF] ➔ Zvolte možnost



A1 Citlivost sledování C-AF Citlivost C-AF

Zvolte, jak rychle fotoaparát reaguje na změny vzdálenosti od objektu během ostření. Tímto nastavením lze zabránit tomu, aby fotoaparát přeostřoval, když nedokážete sledovat rychle se pohybující objekt, nebo když mezi objektem a fotoaparátem projde jiný objekt.

- Tato položka se týká fotografování. Další informace viz str. 145.
- Vybraná možnost se uplatní, pokud je položka  Režim AF nastavená na možnost [C-AF], [C-AF+TR], [C-AF ] nebo [C-AF+TR ] (str. 115).
- Čím vyšší je hodnota, tím vyšší je citlivost. Kladné hodnoty zvolte pro objekty, které se náhle objeví v záběru, rychle se pohybují směrem od fotoaparátu, mění rychlost nebo se náhle zastaví během pohybu směrem k fotoaparátu či od něj.
- Čím nižší je hodnota, tím nižší je citlivost. Záporné hodnoty zvolte, pokud nechcete, aby fotoaparát přeostřil, když je objekt krátce zakrytý jinými objekty, nebo pokud nechcete, aby fotoaparát zaostřil na pozadí, když nedokážete udržet objekt v oblasti AF.



Záložka **A1** ➔  Citlivost C-AF ➔ Zvolte možnost

A1 Počáteční oblast ostření C-AF C-AF Center Start

V případě použití v kombinaci s jiným režimem oblasti AF než jednotlivá oblast ostří režimy [C-AF], [C-AF ], [C-AF+TR] a [C-AF+TR ] během prvního skenování na střed vybrané skupiny pouze při prvním skenování. Během pozdějších skenování fotoaparát ostří pomocí okolních oblastí. Zkombinování této možnosti s režimem cíle AF, která pokrývá větší plochu, umožňuje snadnější zaostření na nepředvídatelně se pohybující objekty.

- Tato položka se týká fotografování. Další informace viz str. 147.

Záložka **A1** ➔  C-AF Start ve středu ➔ Označte možnosti a stiskněte tlačítko **OK**

- Funkce Start ve středu je povolena v režimech označených ikonou .
- Funkce Start ve středu se neuplatní, pokud je povolena položka  C-AF Priorita středu (str. 148).

A1 C-AF Priorita střední oblasti (📷 C-AF Priorita středu)

Když ostříte pomocí AD se skupinou oblastí nebo vlastní oblastí v režimech [C-AF] a [C-AF **MF**], fotoaparát vždy přidělí prioritu střední oblasti ve vybrané skupině v případě opakované řady operací ostření. Pouze v případě, že kamera nedokáže zaostřit pomocí střední oblasti ostření, zaostří pomocí okolních oblastí ve vybrané skupině ostření. To pomáhá při sledování objektů, které se pohybují rychle, ale relativně předvídatelně. C-AF s prioritou středu se doporučuje ve většině situací.

- Tato položka se týká fotografování. Další informace viz str. 148.

Záložka **A1** ➔ [📷 C-AF Priorita středu] ➔ Označte možnosti a stiskněte tlačítko **OK**

- Priorita středu je povolena v režimech označených ikonou ✓.

A2 Skrytí režimů oblasti AF ([] Nastavení režimu)

Zvolte režimy oblastí zobrazené během výběru režimu cíle AF (str. 120). Skrytím nepoužívaných režimů urychlíte výběr režimu oblasti.

- Tato položka se týká fotografování.

1 Označte položku [] Nastavení režimu] v nabídce **A2** (AF/MF) a stiskněte tlačítko **▷** na kurzorovém kříží.

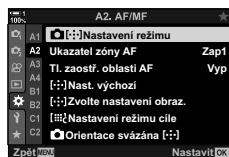

2 Označte režim oblasti AF, který chcete nechat zobrazit.

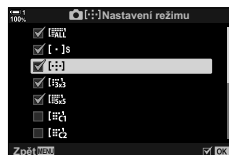

3 Stiskněte tlačítko **OK**.

- Vybrané položky jsou označeny symbolem ✓.

4 Po dokončení nastavení opakovaným stisknutím tlačítka **MENU** opustíte nabídku.

- Během výběru režimu oblasti AF budou viditelné pouze položky označené symbolem ✓.





- Uživatelský režim oblasti AF je ve výchozím stavu skrytý. Pokud chcete povolit výběr vlastní oblasti AF, vyberte uživatelský režim. [] Nastavení režimu cíle] (str. 125)

A2 Režim zobrazení oblasti AF (Ukazatel zóny AF)

V režimu automatického ostření je poloha objektu, na který fotoaparát ostří, označena zelenou oblastí ostření. Tato položka ovládá zobrazení oblasti ostření.

Vypnuto	Oblast ostření nebude zobrazena.
Zap1	Oblast ostření je zobrazena pouze krátce po zaostření.
Zap2	Když fotoaparát zaostří, oblast ostření se zobrazí při namáčknutí tlačítka spouště.

Záložka **A2** ➔ [Ukazatel zóny AF] ➔ Zvolte možnost

- Možnost [Zap2] není k dispozici v režimu videa.
- Chcete-li povolit skupinu oblastí AF, pokud je zvolená možnost  (všechny oblasti) a položka  Režim AF je nastavená na možnost [S-AF], [S-AF MF], [C-AF] nebo [C-AF MF] (str. 115), nastavte položku [Ukazatel zóny AF] na možnost [Zap2] (str. 486). Fotoaparát zobrazí oblasti AF pro všechny zaostřené zóny.



4

A2 Výběr oblasti AF dotykem při fotografování přes hledáček (TI. zaostř. oblasti AF)

Pomocí dotykového ovládání na displeji můžete vybrat oblast AF během fotografování přes hledáček. Přejetím prstem přes displej umístíte oblast ostření při sledování objektu v hledáčku.

- Tato položka se vztahuje jak k fotografování, tak k záznamu videa.

Vypnuto	Dotykové ovládání na displeji nelze použít pro výběr oblasti AF během fotografování přes hledáček.
Zapnuto	Dotykové ovládání na displeji lze použít pro výběr oblasti AF během fotografování přes hledáček. Lehkým dvojitým klepnutím na displej povolíte nebo zakážete výběr oblasti AF dotykem. Pokud oblast dosáhne okraje displeje, můžete zvednutím a opětovným posunutím prstu povolit režim  (všechny oblasti).

- Když je vybraná možnost [Zap], dotykové ovládání lze použít také k umístění přibližovacího rámečku (str. 136).

Záložka **A2** ➔ [TI. zaostř. oblasti AF] ➔ Zvolte možnost

A2 Výběr výchozí pozice AF ([:::] Nast. výchozí)

Zvolte výchozí polohu pro funkci [:::] Domů.

Funkce [:::] Domů vám umožňuje jedním stiskem tlačítka vyvolat dříve uloženou „výchozí pozici“ pro automatické ostření. Tato položka se používá k výběru výchozí pozice.

Chcete-li zpřístupnit funkci [:::] Nast. výchozí, přiřaďte ji ovládacímu prvku pomocí položky [📷] Funkce tlačítka (str. 463). Rovněž máte možnost ji přiřadit víceúčelovému voliči pomocí položky [🔘] Středové tlačítko (str. 499). Pokud je aktivní volba [📷] Orientace svázána [:::] (str. 489), fotoaparát uloží samostatné výchozí pozice pro orientaci na šířku a na výšku.

- Tato položka se týká fotografování.

Režim AF	Zvolte výchozí pozici pro režim automatického ostření.
Režim cíle AF	Zvolte výchozí pozici pro režim oblasti AF. Dostupné jsou pouze možnosti vybrané pod položkou [📷] [:::] Nastavení režimu.
Bod cíle AF	Zvolte výchozí pozici pro oblast ostření.

- 1 Označte položku [:::] Nast. výchozí v nabídce **A2** (AF/MF) a stiskněte tlačítko **▷** na kurzorovém kříží.

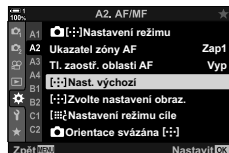

- 2 Označte nastavení, které chcete uložit s výchozí pozicí, a stiskněte tlačítko **OK**.
 - Vybrané položky jsou označeny symbolem **✓**. Položky označené symbolem **✓** jsou zahrnuty ve výchozí pozici.



- 3 Tlačítkem **▷** na kurzorovém kříží zobrazte možnosti pro označené nastavení.
 - Zvolte nastavení výchozí pozice.
 - Pokud je aktivní položka [📷] Orientace svázána [:::], budete před stiskem tlačítka **▷** pro výběr možností zobrazení vyzváni k výběru orientace na šířku nebo na výšku (fotoaparát otočený vlevo / fotoaparát otočený vpravo).



- 4 Po dokončení nastavení uložte změny stiskem tlačítka **OK**.
 - Zobrazí se seznam nastavení.
- 5 Po dokončení nastavení opakovaným stisknutím tlačítka **MENU** opustíte nabídku.

A2 Výběr oblasti AF ([::]) Zvolte nastavení obraz.)

Zvolte funkce předního a zadního přepínače nebo kurzorového kříže během výběru oblasti AF. Použité ovládací prvky lze vybrat podle toho, jak se fotoaparát používá, nebo podle osobního vkusu. Můžete zvolit až dvě kombinace.

- Tato položka se vztahuje jak k fotografování, tak k záznamu videa.

Dostupné ovládací prvky

Přední přepínač, zadní přepínač, tlačítka Δ ∇ na kurzorovém kříži, tlačítka \triangleleft \triangleright .

Dostupné role

[\cdot ☐]: Pozice oblasti AF

[\cdot ☐]: Režim: Zvolte režim oblasti AF (např. vše, malá oblast nebo skupina).

[☺]: Upravte nastavení pro AF s detekcí obličeje/očí.

Záložka **A2** \Rightarrow [\cdot ☐]: Zvolte nastavení obraz \Rightarrow Vyberte sadu* \Rightarrow Vyberte ovládací prvek (přední či zadní přepínač nebo kurzorový kříž) \Rightarrow Zvolte funkci

- * Pokud vyberete možnost [Sada 2], možnosti v nabídce [\cdot ☐]: Zvolte nastavení obraz.] budou zaškrtnuté (✓). Možnost [Sada 2] lze znovu vyvolat stiskem tlačítka **INFO** na obrazovce výběru oblasti AF.

A2 Velikost a poloha oblasti AF ([☐] Nastavení režimu cíle)

Vyberte počet dostupných oblastí AF a způsob, jakým se oblast AF pohybuje během výběru oblasti. Oblasti mohou být větší než skupina oblastí nebo uzpůsobeny velikosti objektů, jejichž pohyb lze předvídat. Rovněž můžete zvětšit vzdálenost mezi dostupnými oblastmi pro rychlejší výběr oblastí. Fotoaparát umožňuje uložit až čtyři různé kombinace nastavení.

- Tato položka se týká fotografování. Další informace viz str. 125.

Formát	Zvolte velikost oblasti. Šířku a výšku oblasti lze nastavit samostatně. Zvolte z možností 1, 3, 5, 7, 9 a 11.
Krok	Zvolte počet kroků, který se oblast posune během výběru. Krok ve vodorovném a svislém směru lze zvolit odděleně; vyberte z možností 1, 2 a 3.

Záložka **A2** \Rightarrow [\cdot ☐] Nastavení režimu cíle \Rightarrow Zvolte možnost



- Pokud se hodnota oblastí AF nebo velikosti kroku liší od výchozí, vedle možnosti uživatelské oblasti v nabídce [\cdot ☐]: Nastavení režimu] se objeví symbol ✓ (str. 485).

A2 Přizpůsobení výběru oblasti AF orientaci fotoaparátu Orientace svázána [:::]

Fotoaparát lze nakonfigurovat tak, aby automaticky změnil polohu oblasti AF a režim oblasti AF, pokud detekuje, že byl otočen na šířku nebo na výšku. Otočení fotoaparátu změní kompozici a v důsledku i polohu objektu v záběru. Fotoaparát může uložit režim a polohu oblasti AF samostatně dle své orientace. Pokud je tato volba aktivní, k uložení samostatných výchozích poloh pro orientaci na šířku a na výšku lze použít položku [:::] Nast. výchozí] (str. 487).

- Tato položka se týká fotografování.

Režim oblasti AF	Vyberte samostatné režimy oblasti AF (např. vše, malá oblast nebo skupina oblastí) pro orientaci na šířku a na výšku.
Bod cíle AF	Zvolte samostatné oblasti AF pro orientaci na šířku a na výšku.

- 1 Označte položku  Orientace svázána [:::] v nabídce **A2** (AF/MF) a stiskněte tlačítko  na kurzorovém kříží.

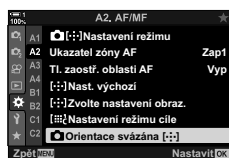

- 2 Označte nastavení, které chcete uložit samostatně, a stiskněte tlačítko **OK**.
 - Vybrané položky jsou označeny symbolem .



- 3 Po dokončení nastavení opakovaným stisknutím tlačítka **MENU** opustíte nabídku.
 - Pro opuštění nabídek opakovaně stiskněte tlačítko **MENU**.
- 4 Vyberte režim oblasti AF nebo polohu oblasti s fotoaparátem nejprve v jedné orientaci a poté v druhé.
 - Uloží se samostatná nastavení pro orientaci na šířku, orientaci na výšku s fotoaparátem otočeným doprava a orientaci na výšku s fotoaparátem otočeným doleva.

A3 Rozsah ostření objektivu (Omezovač AF)

Zvolte rozsah, ve kterém fotoaparát ostří pomocí automatického ostření. Tato funkce je účinná v situacích, kdy se během ostření mezi objektem a fotoaparátem objeví překážka, což způsobí výrazné změny v zaostření. Můžete ji použít také k tomu, aby fotoaparát neostřil na objekty v popředí, když fotografujete skrz plot, okno a podobně.



- Tato položka se týká fotografování. Další informace viz str. 143.

Nastavení vzdálenosti	Zvolte dostupný rozsah vzdáleností zaostření. Fotoaparát dokáže uložit až tři nastavení pro různé situace. Vzdálenosti jsou přibližné a slouží pouze jako vodítko.
Priorita spouště	Když je funkce [Omezovač AF] nastavená na možnost [Zap], stále je možné uvolnit závěrku, i když fotoaparát nedokáže zaostřit.

Záložka **A3** ➔ [Omezovač AF] ➔ Zvolte možnost



Funkci [Omezovač AF] lze přiřadit tlačítku. Poté stačí jen stisknout tlačítko a rozsah ostření se omezí. Podržením tlačítka a otáčením přepínačem můžete vybírat ze tří uložených nastavení.

  Funkce tlačítka] (str. 463)

4

A3 Pomocná lampa automatického ostření (AF lampa)

Lampa AF svým světlem pomáhá při ostření ve slabém osvětlení.

Zapnuto	Lampa svítí při automatickém ostření, pokud je objekt špatně osvětlený.
Vypnuto	Lampa nesvítí, ani když je objekt špatně osvětlený.





Záložka **A3** ➔ [AF lampa] ➔ Zvolte možnost

- Chcete-li AF lampu použít během tichého fotografování, je třeba změnit volbu pod položkou [Nastavení tichého [♥] režimu] (str. 167).

A3 AF s prioritou obličej/eočí (☺ Priorita obličej/e)

Fotoaparát automaticky detekuje obličej/e. V závislosti na vybrané možnosti dokáže detekovat obličej/e a oči a zaostřit na ně. V každém případě bude expozice vážená dle hodnoty změřené pro obličej/e.

- Tato položka se vztahuje jak k režimu fotografování, tak k režimu videa. Další informace viz str. 133 a 360.

 (priorita obličej/e zap.)	Fotoaparát detekuje a ostří na obličej/e.
OFF (priorita obličej/e vyp.)	AF s prioritou obličej/e je vypnutý.
 (priorita obličej/e a očí)	Fotoaparát detekuje obličej/e a ostří na oči nejbližší k fotoaparátu.
 (priorita obličej/e a pravého oka)	Fotoaparát detekuje obličej/e a ostří na pravé oko.
 (priorita obličej/e a levého oka)	Fotoaparát detekuje obličej/e a ostří na levé oko.

Zalozka **A3** ➔ [☺ Prior. tváře] ➔ Zvolte možnost

A3 Sledování ostření na vybrané objekty (📷 Sledování objektu)

Fotoaparát dokáže detekovat a sledovat objekty určitých typů v případě ostření v režimech [C-AF+TR] nebo [C-AF+TR **MF**]. Zaostření na řidiče nebo kokpit rychle se pohybujícího objektu, jako závodní auto nebo letoun, může být obtížné. Tato funkce detekuje a ostří na konkrétní prvky takových objektů.

- Tato položka se týká fotografování. Další informace viz str. 149.

Motoristický sport	Fotoaparát detekuje auta nebo motocykly. Udrzuje zaostření na prvky, jako šasi (především na typy používané v motoristickém sportu) nebo řidič.
Letouny	Fotoaparát detekuje letouny a vrtulníky. Udrzuje zaostření na prvky, jako trup nebo kokpit.
Vlaky	Fotoaparát detekuje vlaky. Udrzuje zaostření na objekty, jako vagóny nebo kabina řidiče.
Vypnuto	Sledování objektu je vypnuto.

Zalozka **A3** ➔ [📷 Sledování subjektu] ➔ Zvolte možnost

- Výběr jiné možnosti než [Vyp] automaticky nastaví detekci obličej/eočí na [Vyp].
- Během fotografování nelze použít následující funkce:
živý ND filtr, intervalové fotografování, fotografování HDR, korekce lichoběžníku, korekce rybiho oka, snímek s vys. rozliš., zaostřovací řada nebo Pro Capture H

A3 Jemné nastavení automatického ostření (Doladění AF)

Jemné nastavení automatického ostření s fázovou detekcí. Ostření lze jemně nastavit až o ± 20 kroků.

- Tato položka se týká fotografování.
- Obvykle není nutné pomocí této položky jemně nastavovat automatické ostření. Jemné nastavení ostření může fotoaparátu zabránit normálně zaostřit.
- Jemné nastavení ostření nemá vliv v režimech [S-AF] a [S-AF MF].

Vypnuto	Jemné nastavení je vypnuté.
Výchozí data	Jemné nastavení ostření pro všechny objektivy.
Data objektivu	Uložení hodnot jemného nastavení pro každý objektiv. Fotoaparát může uložit hodnoty jemného ostření až pro 20 objektivů. Ostření pro jednotlivé objektivy lze jemně nastavit v konkrétních oblastech záběru. V případě objektivů se zoomem lze uložit samostatné hodnoty pro dlouhé a krátké ohnisko.

- 1 Označte položku [Doladění AF] v nabídce **A3** (AF/MF) a stiskněte tlačítko \triangleright na kurzorovém kříži.



- 2 Označte položku [Výchozí data] nebo [Data objektivu] a stiskněte tlačítko \triangleright .
 - Pokud jste vybrali možnost [Výchozí data], pokračujte k bodu 5.
 - Chcete-li jemné nastavení vypnout, označte možnost [Vyp] a stiskněte tlačítko **OK**.

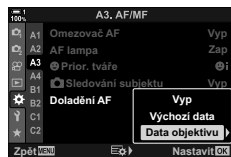

- 3 Označte položku [Vytvořit dat sadu obj.] a stiskněte tlačítko **OK**.
 - Budete vyzváni k výběru oblasti snímku, pro kterou bude ostření nastaveno.

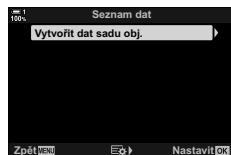

- 4 Pomocí tlačítek Δ ∇ \triangleleft \triangleright zvolte oblast záběru a poté stiskněte tlačítko **OK**.
 - U objektivů se zoomem můžete stisknout tlačítko **INFO** a zvolit mezi dlouhým (teleobjektiv) a krátkým (širokoúhlý záběr) ohniskem.

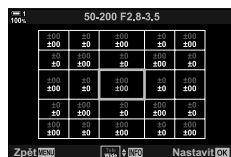

- 5** Zvolte hodnotu jemného nastavení pomocí tlačítek Δ ∇ a stiskněte tlačítko **OK**.
- Vybraná hodnota bude uložena. Pokud jste zvolili položku [Výchozí data], zobrazí se možnosti uvedené v bodě 2.
 - Pokud jste zvolili položku [Data objektivu], zobrazí se dialog uvedený v bodě 3. Na displeji se zobrazí název objektivu, pro který byla hodnota jemného nastavení uložena.
 - Otáčením zadním přepínačem přibližte záběr a zkontrolujte zaostření.
 - Než stisknete tlačítko **OK** poříďte zkušební snímek stisknutím tlačítka spouště a zkontrolujte zaostření.
 - Chcete-li uložit jinou hodnotu jemného nastavení pro aktuální objektiv, stiskněte tlačítko \triangleright a opakujte postup od bodu 4.
- 6** Chcete-li provést jemné nastavení ostření pro tentýž objektiv v jiné oblasti záběru, označte název objektivu pomocí tlačítek Δ ∇ a stiskněte tlačítko \triangleright .
- Opakujte postup od bodu 4.
- 7** Po dokončení postupu opakovaným stisknutím tlačítka **MENU** opusťte nabídky.

■ Odstranění uložených hodnot

- 1** Označte položku [Doladění AF] v nabídce **A3** (AF/MF) a stiskněte tlačítko \triangleright na kurzorovém kříži.
- 2** Označte položku [Data objektivu] pomocí tlačítek Δ ∇ a stiskněte tlačítko \triangleright .
- 3** Tlačítky Δ ∇ označte název objektivu, který chcete odstranit ze seznamu jemného nastavení, a poté stiskněte tlačítko \triangleright .



4 Označte položku [Odstranit] pomocí tlačítek Δ ∇ a stiskněte tlačítko \triangleright .

- Zobrazí se výzva k potvrzení.



5 Označte možnost [Ano] pomocí tlačítek Δ ∇ a stiskněte tlačítko **OK**.

- Zobrazí se dialog uvedený v bodě 3. Ujistěte se, že název objektivu byl odstraněn.

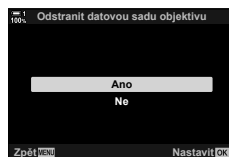

- Chcete-li vypnout jemné nastavení AF bez odstraňování záznamů pro aktuální objektiv, nastavte položku [Doladění AF] na možnost [Vyp].



- Fotoaparát může pro každý objektiv uložit více hodnot.

■ Povolení jemného nastavení

Zobrazte seznam dat objektivů a umístěte zaškrtnutí (✓) vedle položek, které chcete použít.

Záložka **A3** \Rightarrow [Doladění AF] \Rightarrow [Data objektivu] \Rightarrow Označte položky pomocí tlačítek Δ ∇ a stiskněte tlačítko **OK**

4

A4 Výběr vzdálenosti ostření pro nastavené MF (Nast. vzdálenosti MF)

Rychlé zaostření na předem nastavenou vzdálenost. Tato možnost může být účinná například při astrofotografii, když chcete rychle zaostřit na nekonečno.

- Tato položka se vztahuje na fotografování i záznam videa. Další informace viz str. 129 a 357.

Záložka **A4** \Rightarrow [Nast. vzdálenosti MF] \Rightarrow Zvolte hodnotu

- Pokud je objektiv vybavený omezovačem ostření, nejprve jej vypněte.
- Zobrazené hodnoty slouží pouze jako vodičko.

A4 Asistent ručního ostření (Asistent MF)

Tato funkce slouží pro podporu ručního ostření. Můžete nastavit, aby fotoaparát automaticky přiblížil záběr objektivu nebo barevně označil zaostřené oblasti, pokud otočíte ostřicím prstencem.

- Tato položka se vztahuje jak k fotografování, tak k záznamu videa.

Zvětšit	Když dojde k otočení ostřicího prstence, automaticky se přiblíží pohled skrz objektiv na displeji.
Zvýraznění	Když dojde k otočení ostřicího prstence, zaostřené oblasti se barevně zvýrazní.

- Barvu a další nastavení zvýraznění lze upravit pomocí položky [Nastavení zvýraznění] v nabídce **Uživatelské menu** **D3** (str. 525).
- Přiblížení při ostření není dostupné během záznamu videa ani v režimech ostření [C-AF **MF**] či [C-AF+TR **MF**].

- 1 Označte položku [Asistent MF] v nabídce **A4** (AF/MF) a stiskněte tlačítko **▷** na kurzorovém kříži.

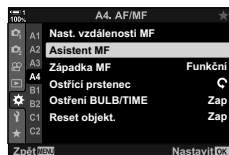

- 2 Označte položku [Zvětšit] nebo [Zvýraznění] a stiskněte tlačítko **▷**.



- 3 Zvolte možnost pomocí tlačítek **△** **▽** a stiskněte tlačítko **OK**.

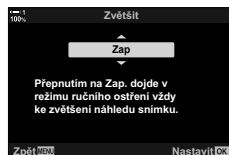

- 4 Po dokončení nastavení opusťte nabídku opakovaným stiskem tlačítka **MENU**.

- Když je aktivní ruční ostření, můžete provádět následující činnosti:
 - Otočením předního či zadního přepínače během přiblížení při ostření lze provést přiblížení nebo oddálení.
 - Zobrazte možnosti zvýraznění stisknutím tlačítka **INFO** během zvýraznění zaostření. Označte možnosti pomocí předního přepínače nebo tlačítek **<▷** a zadním přepínačem nebo tlačítky **△** **▽** vyberte nastavení. Můžete upravit parametry [Barva zvýraznění], [Intenzita zvýraznění] a [Úpr. jasu obrazu].

A4 Vypnutí západky MF (Západka MF)

Vypne západku ručního ostření. Tím lze předejít vypnutí automatického ostření nechtěnou aktivací západky.

- Tato položka se vztahuje jak k fotografování, tak k záznamu videa. Další informace viz str. 128 a 356.

Funkční	Fotoaparát reaguje na polohu ostřicího prstence objektivu.
Nefunkční	Fotoaparát ostří dle možnosti zvolené pod položkou [📷 Režim AF] nebo [📷 Režim AF] bez ohledu na polohu ostřicího prstence objektivu. Ruční ostření není k dispozici, i když je ostřicí prsteneček v poloze ručního ostření.

Záložka **A4** ➡ [Západka MF] ➡ Zvolte možnost

4

A4 Směr ostření objektivu (Ostřicí prsteneček)

Zvolte směr, ve kterém se bude ostřicí prsteneček otáčet při úpravě zaostření.

- Tato položka se vztahuje jak k fotografování, tak k záznamu videa.

↻	Otáčením prstence proti směru hodinových ručiček zvětšíte vzdálenost zaostření.
↻	Otáčením prstence po směru hodinových ručiček zvětšíte vzdálenost zaostření.

Záložka **A4** ➡ [Ostřicí prsteneček] ➡ Zvolte možnost

A4 Úprava ostření během dlouhé expozice

(Ostření BULB/TIME)

Pozici zaostření při fotografování v režimu Bulb s dlouhou expozicí lze měnit ručně. To vám umožňuje provést rozostření během expozice nebo zaostřit na jejím konci. Tato možnost funguje v režimu **B**.

- Tato položka se týká fotografování. Další informace viz str. 107.

Vypnuto	Pozici ostření nelze upravit ručně během expozice.
Zapnuto	Pozici ostření lze upravit ručně během expozice.

Záložka **A4** ➔ [Ostření BULB/TIME] ➔ Zvolte možnost

A4 Resetování polohy objektivu při vypnutí

(Reset objekt.)

4

Máte možnost neresetovat polohu zaostření objektivu při vypnutí fotoaparátu. To vám umožní vypnout fotoaparát, aniž by se změnila poloha zaostření.

- Tato položka se vztahuje jak k fotografování, tak k záznamu videa.

Vypnuto	Pokud je fotoaparát vypnut, poloha zaostření objektivu se neresetuje. Objektivy s elektronickým transfokátorem se rovněž vrátí do polohy zoomu, ve které byly před vypnutím fotoaparátu.
Zapnuto	Pokud je fotoaparát vypnut, poloha zaostření objektivu se resetuje.

Záložka **A4** ➔ [Reset objekt.] ➔ Zvolte možnost





Položky související s ovládáním

(Uživatelská menu **B1** a **B2**)

Tyto nabídky obsahují položky, sloužící k přizpůsobení tlačítek, prepínačů a víceúčelového voliče fotoaparátu.







B1 Přirazení funkcí tlačítkům Funkce tlačítka

Tlačítkům lze vedle jejich stávajících funkcí přiřadit jiné funkce. Můžete jim přiřadit položky nabídky pro rychlý přístup během snímání.

- Tato položka se týká fotografování. Funkce přiřazené ovládacím prvkům prostřednictvím této položky jsou dostupné pouze v režimech **P**, **A**, **S**, **M** a **B** (režimy fotografování).
- Další informace viz „Přirazení funkcí tlačítkům ( Funkce tlačítka)“ (str. 463) v kapitole „4-3 Přizpůsobení tlačítek a prepínačů“.
- Funkce přiřazené pomocí položky [ Funkce tlačítka] (str. 417) v  nabídce videa jsou účinné v režimu  (video).

Přizpůsobitelné ovládací prvky

Ikona	Ovládací prvek (orientace)
 	Tlačítko  (expoziční kompenzace)
 ISO	Tlačítko ISO
 	Tlačítko  (video)
 L O	Tlačítko L O (LV)
 Fn	Tlačítko Fn
 AEL AFL	Tlačítko AEL/AFL
 WB	Tlačítko WB
 	Klíčový ovladač
 	Kurzorový kříž  (vpravo)
 	Kurzorový kříž  (dolů)
 	Tlačítko manuálního vyvážení bílé





Ikona	Ovládací prvek (orientace)
 	Tlačítko náhledu
 	Tlačítko  (expoziční kompenzace) v orientaci na výšku
 ISO	Tlačítko ISO v orientaci na výšku
 AEL AFL	Tlačítko AEL/AFL v orientaci na výšku
 	Tlačítko manuálního vyvážení bílé v orientaci na výšku
 	Tlačítko náhledu v orientaci na výšku
L-Fn	L-Fn (tlačítka Fn na objektivu)

Záložka **B1**  **[Funkce tlačítka]**  Vyberte ovládací prvek pomocí tlačítek   na kurzorovém kříži  Tlačítka   na kurzorovém kříži zvolte funkci

B1 Stisknutí víceúčelového voliče (Středové tlačítko)

Zvolte operaci prováděnou stisknutím víceúčelového voliče. Víceúčelový volič tak může fungovat jako tlačítko.

- Tato položka se vztahuje jak k fotografování, tak k záznamu videa.

Vypnuto	Žádná přiřazená funkce. Stisk víceúčelového voliče nemá žádný vliv.
[:::] (výběr oblasti AF)	Stiskem víceúčelového voliče upravíte nastavení pro výběr oblasti AF, režim oblasti AF nebo AF s prioritou obličejů. Podle nastavení položky [:::] Zvolte nastavení obraz.] (str. 488) v nabídce  Uživatelské menu A2 lze použít kurzorový kříž nebo přední a zadní přepínač.
[:::]  (výchozí zóna AF)	Víceúčelový volič funguje jako tlačítko [:::] Domů]. Tato volba se vztahuje pouze k fotografickým režimům.   Funkce tlačítka] (str. 463)

Záložka **B1** ➔  Středové tlačítko ➔ Zvolte možnost

B1 Naklánění víceúčelového voliče (Směrová klávesa)

Zvolte operaci prováděnou nakloněním víceúčelového voliče. Víceúčelový volič normálně slouží k umístění oblasti AF, ale tuto funkci lze vypnout a zabránit nechtěnému provedení.

- Tato položka se vztahuje jak k fotografování, tak k záznamu videa.

Vypnuto	Stisknutí směru nahoru, dolů, vlevo nebo vpravo na víceúčelovém voliči nemá žádný účinek.
[:::] (Výběr oblasti AF)	Víceúčelový volič lze použít k umístění oblasti AF (str. 123, 352).

Záložka **B1** ➔  Směrová klávesa ➔ Zvolte možnost

B1 Přirazení funkcí přednímu a zadnímu přepínači (📷 Funkce přepínače)

Zvolte funkce prováděné předním a zadním přepínačem. Rovněž můžete zvolit vybranou funkci pomocí páčky **Fn**. Vybrat lze také operace prováděné během prohlížení, nebo když jsou zobrazeny nabídky.

- Tato položka se týká fotografování. Funkce přiřazené ovládacím prvkům prostřednictvím této položky jsou dostupné pouze v režimech **P**, **A**, **S**, **M** a **B** (režimy fotografování). Další informace viz str. 473. Funkce přiřazené v 📷 nabídce videa jsou účinné v režimu 📹 (video) (str. 424).

Dostupné role

- Ps (posunutí programu)
- Expoziční doba
- Clona
- Expoziční kompenzace
- Kompenzace blesku
- Citlivost ISO
- Režim vyvážení bílé
- Teplota barev CWB
- Vypnuto
- ⬇️/Hodnota (posunutí kurzoru nahoru nebo dolů)
- ⬅️▶️ (posun kurzoru doleva a doprava)
- 📷🔍 (náhledové zobrazení / přiblížení při prohlížení)
- O snímek vpřed/vzad

Záložka **B1** ➡ [📷 Funkce přepínače] ➡ Vyberte režim ➡ Zvolte funkci

B1 Změna směru přepínače (Směr přepínače)

Zvolte směr, ve kterém je třeba otáčet přepínači pro nastavení expozice.



- Tato položka se vztahuje jak k fotografování, tak k záznamu videa.



Expozice	Vyberte směr, kterým je třeba otáčet přepínači pro nastavení clony a expoziční doby v režimech A , S , M a B .
Ps	Zvolte směr, kterým je třeba otáčet přepínači po posunutí programu (režim P).

Záložka **B1** ➡ [Směr přepínače] ➡ Zvolte možnost ➡ Zvolte nastavení



B1 Přřazení funkce páčky **Fn** Funkce **Fn** páčky

Zvolte funkci prováděnou páčkou **Fn**.

- Tato položka se týká fotografování. Funkce přiřazené ovládacím prvkům prostřednictvím této položky jsou dostupné pouze v režimech **P**, **A**, **S**, **M** a **B** (režimy fotografování). Další informace viz str. 475. Funkce přiřazené v  nabídce videa jsou účinné v režimu  (video) (str. 426).

Režim1	Záměna funkcí předního a zadního přepínače. Funkce pro pozice 1 a 2 odpovídají nastavení vybranému pod položkou  Funkce přepínače] (str. 473).
Režim2	Přepínání mezi dvěma skupinami nastavení, dříve vybraných pro položky [Režim AF], [Režim cíle AF] a [Bod cíle AF].
Režim3	Přepínání režimu snímání. Můžete přepnout do režimu  (video) bez otáčení přepínače režimů.
Vypnuto	Změna polohy páčky Fn nemá žádný vliv.



Záložka **B1**   Funkce **Fn** páčky  Označte možnost a stiskněte tlačítko **OK**.

- Pokud je označená možnost [Režim2], můžete stiskem tlačítka  na kurzorovém kříži zobrazit nastavení AF.
- Dostupné režimy oblasti AF jsou označeny zaškrtnutím ().
- Možnost vybraná pod položkou [ Funkce **Fn** páčky] nemá žádný účinek při nastavení [Režim3].



B1 Zapnutí nebo vypnutí fotoaparátu páčkou **Fn** (Páčka **Fn**/vyp. páčka) 4

Páčku **Fn** lze použít jako páčku vypínače. Tuto funkci použijte, pokud chcete k zapnutí nebo vypnutí fotoaparátu během snímání použít pravou ruku.

- Tato položka se vztahuje jak k fotografování, tak k záznamu videa.



Fn	Páčka funguje podle nastavení položek  Funkce Fn páčky] a [ Funkce Fn páčky] (str. 426).
Napájení 1	Páčka funguje jako vypínač ZAP/VYP. Poloha 1 je zapnuto a poloha 2 je vypnuto.
Napájení 2	Páčka funguje jako vypínač ZAP/VYP. Poloha 1 je vypnuto a poloha 2 je zapnuto.

Záložka **B1**  [Páčka **Fn**/vyp. páčka]  Zvolte možnost

- Pokud je vybraná možnost [Napájení 1] nebo [Napájení 2], k vypnutí fotoaparátu nelze použít páčku **ON/OFF**. Obdobně nejsou dostupné položky  Funkce **Fn** páčky] a [ Funkce **Fn** páčky].

B2 Objektivy s elektronickým transfokátorem Rychlost el. zoomu)

Vyberte rychlost, kterou objektivy s elektronickým transfokátorem provádějí přiblížení či oddálení při otáčení prstencem zoomu. Pokud je rychlost zoomu tak rychlá, že je zkomponování záběru objektu obtížné, snižte ji. Vyberte z možností [Nízká], [Normální] a [Vysoká].

- Tato položka se týká fotografování. Možnost vybraná pod položkou  Rych. el. zoomu] v  nabídce videa je účinná v režimu  (video) (str. 408).

Nízká	Pomalý zoom. Vhodné pro přesné nastavení.
Normální	Normální rychlost zoomu.
Vysoká	Rychlý zoom.

Záložka **B2** ➔  Rych. el. zoomu] ➔ Zvolte možnost

B2 Konfigurace páčky zámku (C-LOCK Nastavení)

Zvolte, které ovládací prvky se u zamknout, když je páčka zámku na zadní straně fotoaparátu v poloze **C-LOCK**. Páčku zámku lze použít k uzamknutí ovládacích prvků a znemožnění jejich použití. V poloze **C-LOCK** můžete zvolit uzamčené ovládací prvky.

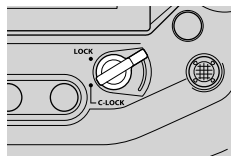

- Tato položka se vztahuje jak k fotografování, tak k záznamu videa.
- Ovládací prvky, které lze uzamknout páčkou zámku, jsou uvedeny níže. Položky ve sloupci **LOCK** nelze změnit. Položky ve sloupci **C-LOCK** lze změnit pomocí této volby.

Ovládací prvek	LOCK	C-LOCK
Přední přepínač	—	✓
Zadní přepínač	—	✓
Tlačítka (BKT), (AF) a blesk / sériové snímání / samospoušť)	—	✓
Víceúčelový volič	—	✓
Páčka Fn	—	✓
Křížový ovladač	—	✓
Tlačítko OK	—	✓
Dotykový displej	—	✓
Tlačítko spouště v orientaci na výšku	✓	✓
Přední přepínač v orientaci na výšku	✓	✓
Zadní přepínač v orientaci na výšku	✓	✓
Tlačítko expoziční kompenzace v orientaci na výšku	✓	✓
Tlačítko ISO v orientaci na výšku	✓	✓
Tlačítko AEL/AFL v orientaci na výšku	✓	✓
Víceúčelový volič v orientaci na výšku	✓	✓

- Vybraný ovládací prvek bude uzamčen nejen během snímání, ale také při úpravách nastavení, např. v nabídkách nebo v LV super ovládacím panelu.
- Když jsou ovládací prvky uzamčené, nelze změnit funkci přepínače **Fn**.
- Zámek se nevztahuje na páčku **Fn**, pokud je nastavená jako vypínač pomocí položky [Páčka Fn/vyp. páčka] (str. 501).

- 1 Označte položku [C-LOCK Nastavení] v nabídce **B2** (Tlač./přepínač/páčka) a stiskněte tlačítko ▷ na kurzorovém kříží.

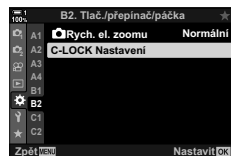

- 2 Označte ovládací prvky, které chcete uzamknout, když je páčka zámku v poloze **C-LOCK**, a stiskněte tlačítko **OK**.

- Vybrané položky jsou označeny symbolem ✓. Vybrané položky budou uzamčeny.



- 3 Po dokončení nastavení opakovaným stisknutím tlačítka **MENU** opustíte nabídku.

Položky související se spouští

(Uživatelská menu **C1** a **C2**)

Tyto nabídky obsahují položky sloužící k přizpůsobení funkcí souvisejících se uvolněním závěrky, včetně možností sériového snímání.

C1 Výběr operace provedené v případě selhání ostření v režimu [S-AF] ([Režim AF])

(Priorita spouště S-AF)

Vyberte, zda má fotoaparát pořídit fotografii, pokud nedokáže zaostřit, když je [ Režim AF] nastavený na možnost [S-AF] nebo [S-AF **MF**].

- Tato položka se týká fotografování.

Zapnuto	Fotografie se po domáčknutí spouště pořídí, i když fotoaparát nedokáže zaostřit.
Vypnuto	Po domáčknutí spouště se nepořídí žádná fotografie, dokud fotoaparát nedokáže zaostřit. V případě použití blesku se závěrka neuvolní, dokud blesk není nabitý.

Záložka **C1** ➔ [Prior. spouště C-AF] ➔ Zvolte možnost

C1 Výběr operace provedené v případě selhání ostření v režimu [C-AF] ([Režim AF])

(Priorita spouště C-AF)

Zvolte, zda má fotoaparát pořídit fotografii, pokud nedokáže zaostřit, když je [ Režim AF] nastavený na možnost [C-AF], [C-AF **MF**], [C-AF+TR] nebo [C-AF+TR **MF**].

- Tato položka se týká fotografování.



Zapnuto	Fotografie se po domáčknutí spouště pořídí, i když fotoaparát nedokáže zaostřit.
Vypnuto	Po domáčknutí spouště se nepořídí žádná fotografie, dokud fotoaparát nedokáže zaostřit. V případě použití blesku se závěrka neuvolní, dokud blesk není nabitý.

Záložka **C1** ➔ [Priorita spouště C-AF] ➔ Zvolte možnost

C1 [Sekvence L] Snímkové frekvence a limity série (Nastavení L)

Přizpůsobení nastavení pro režimy [Sekvence L], [L Proti nárazu [♦]], [L Tiché [♥]] a [Pro Capture L].

- Tato položka se týká fotografování. Další informace viz níže uvedené stránky.

 (sekvence L / sekvence L se zpožděním)	Zvolte snímkovou frekvenci a maximální počet snímků (str. 155). [Max počet snímků / s]: 1–10 sn./s [Omezovač snímků]: 2–99, Vyp (bez limitu)
 (tichá sekvence L)	Zvolte snímkovou frekvenci a maximální počet snímků (str. 155). [Max počet snímků / s]: 1–10, 15 nebo 18 sn./s [Omezovač snímků]: 2–99, Vyp (bez limitu)
Pro Cap (Pro Capture L)	Zvolte snímkovou frekvenci, maximální počet snímků pořízených před domáčknutím spouště a celkový maximální počet snímků (str. 168). [Max počet snímků / s]: 10, 15 nebo 18 sn./s [Snímky před závěrkou]: 0–35 [Omezovač snímků]: 0–99, Vyp (bez limitu) Včetně snímků pořízených před zahájením záznamu.

4

- 1 Označte položku [Nastavení L] v nabídce **C1** (Spoušť / Stabilizace obrazu) a stiskněte tlačítko \triangleright na kurzorovém kříži.

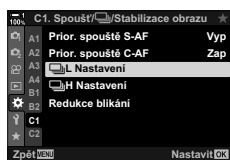

- 2 Označte položku pomocí tlačítek Δ ∇ a stiskněte tlačítko \triangleright .



- 3 Označte dílčí položku pomocí tlačítek Δ ∇ a stiskněte tlačítko \triangleright .

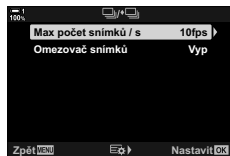

4 Označte nastavení pomocí tlačítek Δ ∇ a stiskněte tlačítko **OK**.

- V případě výběru možnosti [Omezovač snímků] pod položkou [Pro] označte hodnotu a stiskněte tlačítko \triangleright . Po výzvě k výběru maximálního počtu snímků označte hodnotu pomocí tlačítek Δ ∇ \langle \triangleright a stiskněte tlačítko **OK**.





5 Po dokončení nastavení opusťte nabídku opakovaným stiskem tlačítka **MENU**.

[Sekvence H] Snímkové frekvence a limity série (Nastavení H)



Přizpůsobení nastavení pro režimy [Sekvence H], [H Tiché (♥)] a [Pro Capture H].

- Tato položka se týká fotografování. Další informace viz níže uvedené stránky.

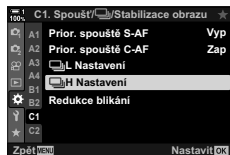

(sekvence H)	Zvolte snímkovou frekvenci a maximální počet snímků (str. 155). [Max počet snímků / s]: 10–15 sn./s [Omezovač snímků]: 2–99, Vyp (bez limitu)
♥ (tichá sekvence H)	Zvolte snímkovou frekvenci a maximální počet snímků (str. 155). [Max počet snímků / s]: 15, 20, 30 nebo 60 sn./s [Omezovač snímků]: 2–99, Vyp (bez limitu)
Pro (Pro Capture H)	Zvolte snímkovou frekvenci, maximální počet snímků pořízených před domáčknutím spouště a celkový maximální počet snímků (str. 168). [Max počet snímků / s]: 15, 20, 30 nebo 60 sn./s [Snímky před závěrkou]: 0–35 [Omezovač snímků]: 0–99, Vyp (bez limitu) Včetně snímků pořízených před zahájením záznamu.

- 1** Označte položku [ Nastavení H] v nabídce **C1** (Spoušť /  / Stabilizace obrazu) a stiskněte tlačítko  na kurzorovém kříži.









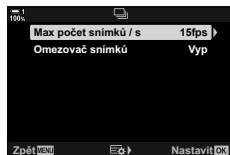

- 2** Označte položku pomocí tlačítek   a stiskněte tlačítko .



- 3** Označte dílčí položku pomocí tlačítek   a stiskněte tlačítko .



- 4** Označte nastavení pomocí tlačítek   a stiskněte tlačítko **OK**.

- V případě výběru možnosti [Omezovač snímků] pod položkou [ Cap] označte hodnotu a stiskněte tlačítko . Po výzvě k výběru maximálního počtu snímků označte hodnotu pomocí tlačítek     a stiskněte tlačítko **OK**.



- 5** Po dokončení nastavení opusťte nabídku opakovaným stiskem tlačítka **MENU**.

C1 Časování spouště (Redukce blikání)

Při fotografování pod zářivkami nebo jiném umělém osvětlení pracoviště nebo venkovního prostoru můžete na obrazovce živého náhledu pozorovat blikání nebo nerovnoměrnou expozici na fotografiích pořízených s krátkou expoziční dobou. Tato položka takové efekty potlačuje.

- Další informace o redukci blikání jsou uvedeny v popisu na straně 190.





Živ. náh. bez blikání	Omezuje blikání při osvětlení zářivkami a pod. Tuto možnost zvolte, pokud blikání ztěžuje sledování displeje. [Auto]: Fotoaparát detekuje a omezuje blikání. [50 Hz]: Snižuje blikání při osvětlení pracoviště nebo venkovního prostoru osvětlením pracujícím při střídavém proudu o frekvenci 50 Hz. [60 Hz]: Snižuje blikání při osvětlení pracoviště nebo venkovního prostoru osvětlením pracujícím při střídavém proudu o frekvenci 60 Hz. [Vyp]: Redukce blikání je vypnutá.
Snímání bez blikání	Fotoaparát automaticky detekuje frekvenci blikání a načasuje podle něj uvolnění závěrky. Tato položka se týká fotografování. Vztahuje se na fotografie pořízené pomocí mechanické závěrky.

záložku **C1** ➔ [Redukce blikání] ➔ Zvolte možnost ➔ Zvolte nastavení





- Povolení funkce [Snímání bez blikání] zakáže funkce, které používají elektronickou závěrku, jako tichý režim, snímek s vysokým rozlišením a režim Pro Capture.
- Detekce blikání nemusí za určitých podmínek fungovat. V takovém případě se použije normální časování spouště.
- Normální časování spouště se použije při dlouhých expozičních dobách.
- Povolení funkce [Snímání bez blikání] blikání může způsobit prodlevu závěrky a zpomalit snímkovou frekvenci při sériovém fotografování.

Omezení rozostření fotoaparátu (Stab. obrazu)



Umožňuje potlačit neostrost způsobenou roztřesením fotoaparátu, ke kterému běžně dochází, např. pokud je objekt špatně osvětlený, nebo na fotografických pořizovaných s velkým přiblížením.



- Tato položka se týká fotografování. Další informace viz str. 176. Možnost vybraná pod položkou  Nastavení AF/IS >  Stab. obrazu (str. 376) v  nabídce videa je účinná v režimu  (video).

S-IS Vyp	Stabilizace obrazu je vypnutá. Tuto možnost použijte, pokud fotografujete ze stativu.
S-IS AUTO (automaticky)	Stabilizace obrazu se použije pro pohyb ve všech osách. Pokud je detekován plynulý pohyb, fotoaparát automaticky vypne stabilizaci obrazu v dané ose.
S-IS (vícesměrová)	Stabilizace obrazu se použije pro jakýkoli pohyb fotoaparátu.
S-IS (svislá)	Stabilizace obrazu se použije na pohyb kolmý k základně fotoaparátu. Použijte, pokud fotoaparátem pohybujete vodorovně.
S-IS (vodorovná)	Stabilizace obrazu se použije na pohyb rovnoběžný se základnou fotoaparátu. Tento režim použijte při pohybu fotoaparátu drženého ve svislé poloze (na výšku) doleva nebo doprava.

- Pokud používáte objektivy jiných systémů než Micro Four Thirds nebo Four Thirds, je třeba specifikovat ohniskovou vzdálenost objektivu. Stiskněte tlačítko  na kurzorovém kříži v nabídce, kde jste vybrali možnost, poté pomocí tlačítek     označte hodnotu a stiskněte tlačítko **OK**. Pokud se používají informace o objektivu uložené pomocí položky [Nastavení inf. o obj.] (str. 550), použijte se uložená ohnisková vzdálenost.
- Nastavení zvolené přepínačem stabilizace obrazu na objektivu, pokud je jím objektiv vybaven, má přednost před nastavením fotoaparátu.



- Můžete zvolit, zda bude stabilizace obrazu fungovat, když namáčknete tlačítko spouště.   Uživatelské menu  > [Namáčk. se stab. obr.] (str. 178)

Záložka  ➔ [ Stab. obrazu] ➔ Zvolte možnost



Stabilizace obrazu v režimu sériového snímání (Stab. obrazu)

Zvolte typ stabilizace obrazu použitý během sériového snímání.

Pro maximální účinnost stabilizace obrazu během sériového snímání fotoaparát vystředí obrazový senzor pro každý snímek. Tím se mírně sníží snímková frekvence.

- Tato položka se týká fotografování. Další informace viz str. 174.

Priorita IS	Prioritu má stabilizace obrazu. Snímková frekvence mírně poklesne.
Priorita fps	Prioritu má snímková frekvence. Stabilizace obrazu může být za určitých podmínek o trochu méně účinná.

Založka  ➔ [ Stab. obrazu] ➔ Zvolte možnost

Stabilizace obrazu při namáčknutí (Namáčknutí se stab. obr.)

4

Zvolte, zda se stabilizace obrazu použije, když namáčknete tlačítko spouště. Potlačení stabilizace obrazu může být vhodné např. v situaci, kdy používáte vodováhu, aby při kompozici snímku byl fotoaparát v rovině.

- Tato položka se týká fotografování. Další informace viz str. 178.

Zapnuto	Stabilizace je v provozu, když namáčknete tlačítko spouště.
Vypnuto	Stabilizace se po namáčknutí tlačítka spouště neprovádí.

Založka  ➔ [Namáčk. se stab. obr.] ➔ Zvolte možnost

Stabilizace obrazu pro objektivy se stabilizací obrazu (Priorita IS v objektivu)

Pokud používáte objektiv jiného výrobce s integrovanou stabilizací obrazu, zvolte, zda má stabilizace obrazu upřednostnit fotoaparát, nebo objektiv. Tato možnost nemá vliv, pokud je objektiv vybavený přepínačem stabilizace obrazu, který lze použít k jejímu zapnutí nebo vypnutí.

- Tato položka se vztahuje jak k fotografování, tak k záznamu videa.

Zapnuto	Prioritu má stabilizace obrazu v objektivu.
Vypnuto	Prioritu má stabilizace obrazu ve fotoaparátu.

Záložka  ➔ [Priorita stab. obr. v obj.] ➔ Zvolte možnost

Položky související se zobrazením, zvukem a připojením





(uživatelská menu **D1**, **D2**, **D3** a **D4**)

Tyto nabídky obsahují položky, které se vztahují k informacím zobrazovaným na displeji a v hledáčku pro usnadnění snímání, výběru ovládacích prvků na obrazovce, nastavení připojení k externím zařízením a podobně.



D1 Zobrazení ovládacích prvků na obrazovce (**Nastavení ovládání**)

Zobrazení nebo skrytí ovládacích prvků na obrazovce během snímání.



Pomocí této volby lze skrýt ovládací prvky na obrazovce (živé ovládání i LV super ovládací panel), aby se nezobrazily po stisknutí tlačítka **INFO**.

- Tato položka se týká fotografování. Možnost vybraná pod položkou [ Nastavení displeje] > [ Nast. ovládání] v  nabídce videa je účinná v režimu  (video). Další informace viz str. 428.
- Další informace jsou uvedeny v částech pro jednotlivé ovládací prvky na obrazovce.

Ovládání	Živé ovládání slouží k prohlížení a úpravám hlavních nastavení během živého náhledu. Vliv vybraných nastavení lze zobrazit v náhledu na displeji. Další informace viz str. 68.
Live SCP	LV super ovládací panel slouží k zobrazení a úpravám nastavení snímání. Lze jej použít také k zobrazení aktuálních nastavení. Další informace viz str. 62.

- 1 Označte položku [ **Nast. ovládání**] v nabídce **D1** (Disp/)/PC a stiskněte tlačítko  na kurzorovém kříži.



- 2 Označte položky pomocí tlačítek   a stiskněte tlačítko **OK**.
 - Vybrané položky jsou označeny symbolem . Vybrané položky se zobrazí.



- 3 Po dokončení nastavení opusťte nabídku opakovaným stiskem tlačítka **MENU**.

■ Zobrazení ovládacích prvků na obrazovce

- 1 Stiskněte tlačítko **OK** během živého náhledu v režimech **P**, **A**, **S**, **M** nebo **B**.
 - Zobrazí se LV super ovládací panel.



- 2 Stiskem tlačítka **INFO** zobrazíte živé ovládání.
 - Ovládací prvky zobrazené na obrazovce se změní po každém stisku tlačítka **INFO**.

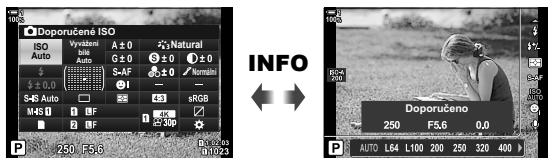















- 3 Po úpravě nastavení stiskem tlačítka **OK** skryjete ovládací prvky na obrazovce.
 - Stiskem tlačítka **OK** následně zobrazíte poslední použitý ovládací prvek na obrazovce.
- Tlačítko **INFO** nelze použít k přepnutí ovládacích prvků na obrazovce, pokud ho lze použít k zobrazení možností pro aktuálně vybranou položku na obrazovce živého ovládání. Před použitím tlačítka **INFO** k přepnutí zobrazení vyberte jinou položku.

D1 Výběr informací zobrazených pomocí tlačítka **INFO**

/Info nast.)

Tlačítko **INFO** slouží k výběru obsahu a typu informací zobrazovaných během snímání nebo prohlížení. Tato volba slouží k výběru zobrazených položek.

- Tato položka se použije při fotografování a prohlížení. Možnost vybraná pod položkou  Info nast.) v  nabídce videa se vztahuje k režimu  (video) (str. 429).

 Info	<p>Vyberte informace zobrazované během prohlížení. Stiskem tlačítka INFO lze přepínat vybrané pořadí během prohlížení fotografií.</p> <p>[Pouze obr]: Zobrazuje pouze snímky. [Celkový]: Zobrazení histogramu a informací o fotografování. []: Překrytí obrazovky prohlížení histogramem. [Přeexp. a podexp.]: Použití odstínů k označení podexponovaných a přeexponovaných oblastí. [Info. senzoru pole]: Zobrazení údajů z GPS a dalších senzorů. [Prohlížeč panel]: Zobrazení dvou snímků vedle sebe.</p>
  Info	<p>Vyberte zobrazení [] (zvětšit) pro přiblížení při prohlížení.</p> <p>[Zvětšovací rámeček]: Zobrazí se přiblížovací rámeček. [Zvětšovací posuvník]: Pohyb po přiblíženém snímku. [Vybrat rámeček]: Zobrazení jiných snímků během přiblížení při prohlížení.</p>
LV-Info	<p>Vyberte informace zobrazované na obrazovce živého náhledu. Dostupné jsou nejen položky jako vodováha a histogram, ale také údaje z GPS a dalších senzorů. Přizpůsobte si zobrazení vlastním potřebám.  „Výběr zobrazených informací“ (str. 84)</p> <p>[Pouze obr]: Informace jsou skryté. [Vlastní nast.1]/[Vlastní nast.2]: Povolení nebo zakázání zobrazení [, [Přeexp. a podexp.] a [Vodováha]. Můžete zvolit kombinaci dostupných indikátorů. [Info. senzoru pole]: Zobrazení údajů z GPS a dalších senzorů.</p>
LV VYP-Info	<p>Zobrazí údaje ze senzorů na displeji namísto LV super ovládacího panelu.</p> <p>[Info. senzoru pole]: Zobrazí údaje z GPS a dalších senzorů.</p>
 Nastavení	<p>Vyberte počet miniatur zobrazených na stránce nebo povolte zobrazení kalendáře během zobrazení náhledů.</p> <p>[4]/[9]/[25]/[100]: Vyberte, kolik snímků se má zobrazit. [Kalendář]: Povolení zobrazení kalendáře.</p>

- 1 Označte položku [Info/Info nast.] v nabídce [D1 (Disp/Info)/PC] a stiskněte tlačítko ▷ na kurzorovém kříží.



- 2 Označte položku a stiskněte tlačítko ▷.



- 3 Označte položky, které chcete zobrazit, a stiskněte tlačítko **OK**.

- Vybrané položky jsou označeny symbolem ✓. Vybrané položky se zobrazí.
- Chcete-li vybrat informace zobrazované při namáčknutí spouště, vyberte položku [LV-Info], označte možnost [Pouze obr] a stiskněte tlačítko ▷.

[Zap]: Při namáčknutí spouště se zobrazují informace o snímání.

[Vyp]: Při namáčknutí spouště se nezobrazují informace o snímání.

Označte požadovanou položku a stiskem tlačítka **OK** se vraťte do nabídky [LV-Info].

- Stisknutím tlačítka ▷ při vybrané možnosti [Vlastní nast.1] nebo [Vlastní nast.2] zobrazíte seznam dostupných zobrazení; označte požadované položky a stiskněte tlačítko **OK**.

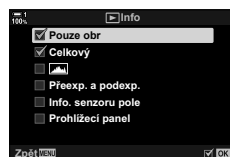

- 4 Po dokončení nastavení opakovaným stisknutím tlačítka **MENU** opustíte nabídku.

■ Info: Dostupná zobrazení

Níže jsou uvedena zobrazení odpovídající různým volbám. Stiskem tlačítka **INFO** lze přepínat zobrazení během prohlížení.

Základní informace

Zobrazuje se omezené množství informací o snímání.

- Základní informace se zobrazují vždy, bez ohledu na vybranou volbu (str. 266).



Pouze obr

Zobrazují se pouze snímky.



Celkový

Zobrazují se veškerá nastavení snímání, histogram a další informace (str. 266).



(Histogram)

Obrazovku prohlížení překryje histogram (str. 84).



Světla & Stíny

Pro zobrazení přexponovaných a podexponovaných oblastí během prohlížení se přidá barevný odstín (str. 84).



Info. senzoru pole

Zobrazení údajů z GPS a dalších senzorů (str. 574).



Prohlížeč panel

Porovnání dvou snímků vedle sebe.

  Info: Zobrazení prohlížečeho panelu“ (str. 518)



■ Info: Zobrazení prohlížečícího panelu

Porovnání dvou snímků jejich zobrazením vedle sebe s přiblížením či oddálením.

1 Stiskněte tlačítko .

- Zobrazí se snímek.



2 Opakovaně stiskněte tlačítko **INFO**, dokud se nezobrazí prohlížečící panel.

- Dva snímky se zobrazí vedle sebe.
- Snímek, který slouží jako standardní při porovnání („základní snímek“), se zobrazí nalevo, aktuálně vybraný snímek napravo.

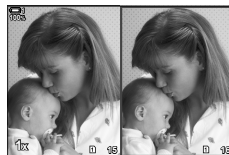

Základní snímek

Aktuální snímek

3 Zobrazte požadovaný snímek v pravém poli (základní snímek).

- Otáčejte předním přepínačem, dokud se nezobrazí požadovaný snímek, a stiskněte tlačítko **OK**. Snímek se objeví v levém poli.

4 Vyberte snímek zobrazený v pravém poli.

- Otáčejte předním přepínačem, dokud se nezobrazí požadovaný snímek.
- Chcete-li použít snímek aktuálně vybraný v pravém poli jako základní, stiskněte tlačítko **OK**.





5 Stiskem tlačítka **Fn** povolíte pohyb po aktuálním snímku (snímku v pravém poli).

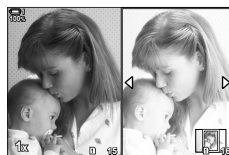

- Pomocí kurzorového kříže nebo víceúčelového voliče se pohybujte po aktuálním snímku.
- Opětovným stiskem tlačítka **Fn** povolíte současný pohyb obou snímků.
- Pro přiblížení nebo oddálení obou snímků použijte zadní přepínač.





- Aktuální snímek (v pravém poli) lze vybrat () , nastavit mu ochranu nebo jej označit ke sdílení pomocí stejných postupů jako při prohlížení jednotlivých snímků.

■ Info: Přiblížení při prohlížení

Volba nastavení informací při prohlížení. Slouží k výběru operací dostupných během přiblížení při prohlížení. Rovněž určuje chování tlačítka, kterému byla přiřazena funkce [] (zvětšit) pomocí volby [ Funkce tlačítka] (str. 463).

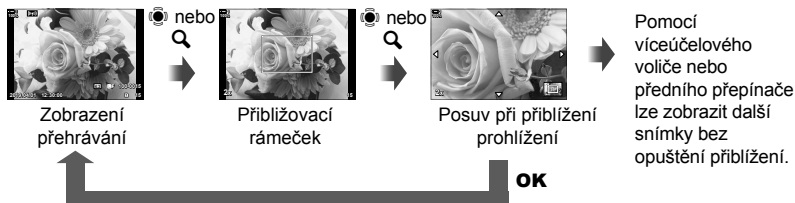
Zvětšovací rámeček	Stisknutím víceúčelového voliče nebo ovládacího prvku, kterému byla přiřazena funkce [] (zvětšit) zobrazíte přiblížovací rámeček. Pokud položka [Zvětšovací rámeček] není zaškrtnutá () , fotoaparát místo toho provede přiblížení, aniž by nejprve zobrazil přiblížovací rámeček.
Zvětšovací posuvník	Posouvání snímku při přiblížení při prohlížení.
Vybrat rámeček	Zobrazení dalších snímků při přiblížení při prohlížení.



- Pokud nejsou vybrány žádné možnosti, zoom nebude k dispozici pomocí zadního přepínače ani jiného ovládacího prvku, kterému je přiřazena funkce [] (zvětšit).

■ Nastavení: náhledové zobrazení

Upravte nastavení pro náhledové zobrazení, které se aktivuje otočením zadním přepínačem k poloze  během prohlížení. Zvolte počet zobrazených miniatur nebo povolte zobrazení kalendáře (str. 268).

Obrazovka se změní při každém otočení zadního přepínače k poloze .



- Pokud nejsou vybrány žádné možnosti, indexové zobrazení a zobrazení kalendáře pomocí zadního přepínače bude zakázáno.

D1 Výběr režimu snímku (Nastavení režimu snímku)

Výběr režimů snímků můžete omezit pouze na ty, které potřebujete. To platí pro zobrazení, jako živé ovládání a LV super ovládací panel.

- Tato položka se vztahuje jak k fotografování, tak k záznamu videa.
- Čtete příslušné části, kde jsou uvedeny informace o dostupných režimech snímku pro fotografování (str. 215) a záznam videa (str. 388).

Záložka **D1** ➔ [Nastavení režimu snímku] ➔ Označte možnosti a stiskněte tlačítko **OK**

- Položky označené zaškrtnutím (✓) se zobrazí v nabídkách režimů snímku.
- Volba [Přirozené] je vždy k dispozici.

4

D1 Výběr režimu spouště (Nastavení)

Můžete omezit výběr režimů spouště (sériové snímání / samospoušť) pouze na ty, které potřebujete. To platí pro zobrazení, jako živé ovládání a LV super ovládací panel.

- Tato položka se týká fotografování.
- Informace o režimech snímku viz popis na straně 151.

Záložka **D1** ➔ [Nastavení spouště] ➔ Označte možnosti a stiskněte tlačítko **OK**

- Položky označené zaškrtnutím (✓) se zobrazí v nabídkách režimů spouště.
- Režim [] (jednotlivý snímek) je vždy k dispozici.
- Režimy [Proti nárazu] (str. 160) a [Tiché] (str. 163) je třeba povolit nebo zakázat pomocí položky [Proti nárazu / Tiché].

D1 Možnosti zobrazení multi funkce

(Nastavení multi funkce)

Vyberte funkce dostupné při přístupu k multi funkci.

- Tato položka se vztahuje jak k fotografování, tak k záznamu videa.
- Informace o multi funkci viz popis na straně 470.

Záložka **D1** ➔ [Nastavení multi funkce] ➔ Označte možnosti a stiskněte tlačítko **OK**

- Položky označené zaškrtnutím (✓) jsou přístupné pomocí multifunkčního přepínače.
- Volba [Kontrola přeexp. a podexp.] je vždy zobrazena.

D2 Živý náhled expozice

(Zesíl. náhled)

Nastavení expozice, jako expoziční kompenzace, lze zobrazit v živém náhledu.

Místo toho můžete upravit jas pro snazší prohlížení v noci a v jiných tmavých prostředích. Nastavení lze nastavit samostatně pro režim **M**, dlouhé expozice, živé kompozitní fotografování a pod.

- Tato položka se týká fotografování.
- Informace o zesíleném náhledu viz popis na straně 200.

Vypnuto	Náhled expozice v živém náhledu. Lze prohlížet náhled expozice před snímáním. <ul style="list-style-type: none">• Tato možnost neplatí při fotografování v režimech Bulb a Time.
Zap1	Náhled expozice je vypnutý; pro snazší prohlížení je upraven jas. Jas náhledu se liší od výsledné fotografie.
Zap2	Jako v případě [Zap1], ale jasnější. Použijte při fotografování noční oblohy apod. <ul style="list-style-type: none">• Jas náhledu se liší od výslední fotografie. Pohyb objektu se může zdát mírně trhavý.• Dle typu objektu můžete upřednostnit buď snímkovou frekvenci, nebo kvalitu obrazu.

Záložka **D2** ➔ [Zesíl. náhled] ➔ Vyberte režim ➔ Zvolte možnosti

- Chcete-li zobrazit další možnosti, když je označená volba [Zap2], stiskněte tlačítko ▷ na kurzorovém křížci.
- Snímková frekvence se zpomalí, pokud fotografujete tmavé objekty a položka [Zap2] je nastavena na možnost [Priorita kvality]. Jestliže je vybraná [Priorita sn. frekvence], mohou být ovlivněny barvy a kvalita zobrazení se sníží.

D2 Náhled uměleckého filtru (Režim Art LV)

Účinky uměleckých filtrů můžete sledovat na displeji nebo v hledáčku během snímání. Některé filtry mohou způsobit, že se pohyb objektu bude zdát trhaný, ale tento jev lze minimalizovat tak, aby neovlivňoval fotografování.

- Tato položka se vztahuje jak k fotografování, tak k záznamu videa.

Režim1	Účinky uměleckých filtrů lze zobrazit v náhledu na displeji během fotografování.
Režim2	Když je namáčknuté tlačítko spouště, fotoaparát upřednostní zachování snímkové frekvence displeje a potlačí účinky uměleckých filtrů v náhledovém zobrazení. Pohyb je plynulý.

Záložka **D2** ➔ [Režim Art LV] ➔ Zvolte možnost

4

D2 Snímková frekvence hledáčku (sn./s)

Volba obnovovací frekvence zobrazení v hledáčku. Při výběru vysoké snímkové frekvence bude pohyb rychle se pohybujících objektů plynulý.

- Tato položka se týká fotografování.
- Informace o snímkové frekvenci zobrazení viz popis na straně 175.

Normální	Standardní snímková frekvence. Toto nastavení je doporučeno pro většinu situací.
Vysoká	Plynulý pohyb rychle se pohybujících objektů. Rychle se pohybující objekty se snáze sledují. Pokud vnitřní teplota fotoaparátu během fotografování vzroste, toto nastavení se automaticky vrátí na možnost [Normální].

Záložka **D2** ➔ [sn./s] ➔ Zvolte režim ➔ Vyberte možnosti

D2 Možnosti zobrazení automatického ostření s přiblížením (Nastavení přiblížení LV)

Zvolte možnosti zobrazení, které se použijí při přiblížení při ostření.

- Tato položka se vztahuje jak k fotografování, tak k záznamu videa.
- Informace o možnostech přiblížení živého náhledu viz popis na straně 139.

LV makro režim	<p>Zvolte, co se stane, pokud při přiblížení při ostření namáčnete spoušť.</p> <p>[režim1]: Přiblížení při ostření se ukončí. Po zaostření pomocí ostřičího prstence můžete zkontrolovat kompozici.</p> <p>[režim2]: Přiblížení při ostření zůstane aktivní, zatímco fotoaparát ostří. Snímek zkomponujte před zaostření, poté přiblížte obraz pro přesné zaostření a poříďte snímek, aniž byste přiblížení opustili.</p>
Zesíl. náhled	<p>Zvolte, zda má být zobrazení během přiblížení při ostření světlejší.</p> <p>[Zap]: Oblast v přibližovacím rámečku bude zesvětlená pro snazší prohlížení. Použijte pro zřetelnější zobrazení zaostření během pořizování snímků v režimu makro apod.</p> <p>[Vyp]: Jas displeje se nezmění. Během přiblížení při ostření lze zobrazit náhled expozice.</p> <ul style="list-style-type: none">• Tato možnost je dostupná, pokud je položka funkce [Zesíl. náhled] (str. 521) v nabídce  Uživatelské menu D2 nastavená na možnost [Vyp].

Záložka **D2** ⇒ [Nastavení detailu LV] ⇒ Zvolte možnost ⇒ Vyberte nastavení

D2 Výběr poměru zvětšení při prohlížení (Původní nast.)

4

Zvolte počáteční poměr zvětšení při prohlížení (zvětšení při prohlížení).

- Tato položka se použije při fotografování a prohlížení.

Poslední	Přiblížení s naposledy použitým poměrem zvětšení.
Stejná hodnota	Snímky se zobrazují s poměrem zvětšení 1:1. Na displeji se objeví ikona 1:1 .
×2, ×3, ×5, ×7, ×10, ×14	Vyberte počáteční poměr zvětšení.

Záložka **D2** ⇒ (  Výchozí nastav.) ⇒ Zvolte možnost

Zvolte chování ovládacího prvku sloužícího k náhledu hloubky ostrosti a upravte nastavení pro zobrazení náhledu hloubky ostrosti.

- Tato položka se týká fotografování.

Zámek	<p>Zvolte chování pro ovládací prvek používaný k náhledu hloubky ostrosti.</p> <p>[Vyp]: Po stisknutí ovládacího prvku se zastaví clona. [Zap]: Po stisknutí ovládacího prvku se zastaví clona; pro ukončení náhledu hloubky ostrosti stiskněte ovládací prvek podruhé.</p>
Zesil. náhled	<p>Upravte nastavení pro zobrazení náhledu hloubky ostrosti.</p> <p>[Vyp]: Zobrazení použije hodnotu změřenou pro expozici před zastavením clony pro náhled hloubky ostrosti. Když je náhled hloubky ostrosti aktivní, můžete si prohlédnout náhled změn expozice v důsledku změn clony. [Zap]: Zobrazení se pro snazší prohlížení zesvětlí. Zvýšený jas umožňuje lépe vidět, jak změny clony ovlivňují hloubku ostrosti.</p> <ul style="list-style-type: none"> • Tato volba je dostupná, pokud je položka funkce [Zesil. náhled] (str. 521) v nabídce Uživatelské menu D2 nastavená na možnost [Vyp].

Záložka **D2** ➔ [Nastavení] ➔ Zvolte možnost ➔ Vyberte nastavení

Pro usnadnění kompozice lze zobrazit vodítka. Vyberte barvu a průhlednost vodítek a zvolte, zda se vodítka zobrazují v hledáčku.

- Tato položka se vztahuje jak k fotografování, tak k záznamu videa.

Barva zobrazení	<p>Upravte barvu a průhlednost vodítek. Fotoaparát umožňuje uložit až dvě kombinace nastavení.</p>
Zobrazená mřížka	<p>Zvolte typ zobrazených vodítek. Vyberte z následujících možností:</p> <ul style="list-style-type: none"> • , , , , a • Pokud je vybraná možnost , vodítka se přizpůsobí poměru videa 16:9, pokud natáčíte video v režimu fotografování. V závislosti na možnosti vybrané pod položkou se vodítka mohou zobrazit v poměru stran 17:9.
Použití nastavení pro el. hled.	<p>Vyberte, zda se možnost vybraná pod položkou [Zobrazená mřížka] projeví v hledáčku. Možnost vybraná pod položkou [Nastavení mřížky EVF] v nabídce Uživatelské menu D1 (str. 556) nemá žádný vliv.</p>

Záložka **D3** ➔ [Nastavení mřížky] ➔ Zvolte možnost ➔ Vyberte nastavení

- Pomocí tlačítek na kurzorovém kříži zvolte nastavení položky [Barva zobrazení].
- Zde vybraná zaměřovací mřížka se nezobrazí v režimu skládaného makra (str. 243).

D3 Možnosti zvýraznění zaostření (Nastavení zvýraznění)

Zvýraznění objektů pomocí barevných obrysů. Díky tomu jsou zaostřené objekty lépe vidět během ručního ostření a podobně.

- Tato položka se vztahuje jak k fotografování, tak k záznamu videa.

Barva zvýraznění	Zvolte barvu zvýraznění zaostření.
Intenzita zvýraznění	Zvolte intenzitu zvýraznění zaostření.
Úpr. jasu obrazu	Úprava jasu pozadí pro lepší viditelnost zvýraznění zaostření.

- Pokud je položka [Úpr. jasu obrazu] nastavená na možnost [Zap], zobrazení živého náhledu může být světlejší nebo tmavší než výsledná fotografie.

Záložka **D3** ➔ [Nastavení zvýraznění] ➔ Zvolte možnost ➔ Vyberte nastavení

■ Použití zvýraznění zaostření

Pro zvýraznění zaostřen jsou k dispozici následující možnosti.

- **Přiřazení funkce [Nastavení zvýraznění] ovládacímu prvku pomocí položky [📷 Funkce tlačítka] nebo [📷 Funkce tlačítka]:**

Zvýraznění zaostření lze přiřadit ovládacímu prvku výběrem možnosti [Zvýraznění] pod položkou [📷 Funkce tlačítka] (str. 463) nebo [📷 Funkce tlačítka] (str. 417). Stiskem tlačítka aktivujete zvýraznění zaostření. [Zvýraznění] lze zvolit také pod položkou [Multi funkce] (str. 470). V režimu [📷] (video) je [Zvýraznění] implicitně přiřazeno tlačítku [📷] (manuální vyvážení bílé).

- **Použití [Zvýraznění] pro funkci [Asistent MF]:**

Pokud je pod položkou [Asistent MF] vybraná možnost [Zvýraznění], zvýraznění zaostření se aktivuje automaticky při otočení ostřicím prstencem. Pro zobrazení možnosti zvýraznění stiskněte tlačítko **INFO**. [📷] [Asistent MF] (str. 495)

D3 Varování expozice histogramu

(Nastavení histogramu)

Zvolte úroveň jasu, které histogram zobrazuje jako přeexponované (světlé oblasti) nebo podexponované (tmavé oblasti). Tyto úrovně se použijí pro varování expozice při zobrazení histogramu během fotografování a prohlížení fotografií.

- Tato položka se vztahuje jak k fotografování, tak k záznamu videa.
- Oblasti zobrazené červeně nebo modře při zobrazení [Přeexp. a podexp.] na displeji a v hledáčku se rovněž vybírají podle hodnot vybraných pod touto možností.

Přesvicený	Vyberte minimální jas pro varování při přeexponování.
Tmavý	Vyberte maximální jas pro varování při podexponování.

Záložka **D3** ➔ [Nastavení histogramu] ➔ Vyberte hodnoty pomocí tlačítek Δ ∇ na kurzorovém kříži

4

D3 Náповěda výběru režimu snímání

(Průvodce režimem)

Vyberte, zda fotoaparát zobrazí text nápovědy, když otočíte přepínač režimů při výběru režimu snímání.

Zapnuto	Nápověda se zobrazí.
Vypnuto	Nápověda se nezobrazí.

Záložka **D3** ➔ [Průvodce režimem] ➔ Zvolte možnost

D3 Asistent autoportrétu (Pom. při autoportrétu)

Vyberte zobrazení použité při převrácení displeje pro pořizování autoportrétů.

- Tato položka se vztahuje jak k fotografování, tak k záznamu videa.

Zapnuto	Pokud je displej převrácený pro účely autoportrétů, zobrazí se na něm převrácený obraz pohledu skrz objektiv.
Vypnuto	Při převrácení displeje se zobrazení nezmění.

Záložka **D3** ➔ [Pom. při autoportrétu] ➔ Pomocí tlačítek Δ ∇ zvolte možnost [Zap] nebo [Vyp]

D4 Vypnutí zvukového signálu při zaostření (■)))

Vypne zvukový signál, který zazní, když fotoaparát zaostří.

Zapnuto	Po úspěšné operaci automatického ostření zazní zvukový signál. V režimu [C-AF] signál zazní pouze při prvním zaostření fotoaparátu.
Vypnuto	Po úspěšné operaci automatického ostření nezazní zvukový signál.

Záložka **D4** ➔ [■)]) ➔ Zvolte možnost

- Pokud chcete povolit zvukový signál při zaostření, může být nutné upravit nastavení v nabídce [Nastavení tichého [♥] režimu] (str. 167).

D4 Možnosti zobrazení na externím monitoru (HDMI)

Zvolte výstup signálu na externí monitory připojené pomocí rozhraní HDMI. Upravte snímkovou frekvenci, velikost snímku videa a další nastavení dle specifikací monitoru.

- Tato položka se vztahuje jak k fotografování, tak k záznamu videa. Podrobnosti viz příslušné části.  „Možnosti zobrazení na externím monitoru (HDMI)“ (str. 434), „6-7 Připojení k televizorům nebo externím displejům pomocí HDMI“ (str. 626)

Velikost výstupu	Vyberte typ výstupu na konektoru HDMI.
	[C4K]: Signál vystupuje ve formátu digitálního kina 4K (4096 × 2160).
	[4K]: Pokud je to možné, signál vystupuje ve formátu 4K (3840 × 2160).
	[1080p]: Pokud je to možné, signál vystupuje ve formátu Full HD (1080p).
	[720p]: Pokud je to možné, signál vystupuje ve formátu HD (720p). [480p/576p]: Signál vystupuje ve formátu 480p/576p.
Ovládání HDMI	Výběrem možnosti [Zap] umožníte ovládání fotoaparátu pomocí dálkového ovladače, který podporuje ovládání přes HDMI.
Výstupní snímky	Vyberte snímkovou frekvenci signálu podle toho, zda zařízení podporuje normu NTSC nebo PAL.

Záložka **D4** ➔ [HDMI] ➔ Zvolte možnost ➔ Vyberte nastavení

D4 Výběr režimu připojení USB (Režim USB)

Vyberte, jak fotoaparát funguje, když je připojený k externím zařízením pomocí USB.

- Tato položka se vztahuje jak k fotografování, tak k záznamu videa.

Auto	Při každém připojení kabelu USB budete vyzváni k výběru režimu připojení.
Paměť	Fotoaparát funguje jako externí úložiště. Data na paměťové kartě ve fotoaparátu lze zkopírovat do počítače.
MTP	Snímky na paměťové kartě lze prohlížet a kopírovat do počítače pomocí standardního softwaru dodávaného se systémem Windows Vista nebo novějším.
	Fotoaparát lze ovládat z počítače a snímky pořízené pomocí aplikace OLYMPUS Capture lze stahovat po pořízení. Další informace viz „6-5 Připojení k počítačům pomocí USB“ (str. 620).
Zázn. PCM	Fotoaparát lze připojit k diktafonu a ovládat jej. Další informace viz „Použití diktafonu Olympus LS-100“ (str. 415) v kapitole „3-11 Zvuková nahrávka“.
USB PD	Fotoaparát může být napájen externími zařízeními připojenými pomocí USB. Další informace viz „6-6 Napájení fotoaparátu pomocí USB (USB Power Delivery)“ (str. 625).

Záložka **D4** ➔ [Režim USB] ➔ Zvolte možnost

Položky související s expozicí (uživatelská menu **E1**, **E2** a **E3**)

Tyto nabídky obsahují položky související s expozicí. Najdete zde položky pro přizpůsobení citlivosti ISO, fotografování v režimu Bulb a další funkce.

E1 Krok EV pro ovládání expozice (Krok EV)

Zvolí velikost kroku používaného při úpravě expoziční doby, clony, expoziční kompenzace a dalších parametrů expozice. Zvolte z možností 1/3, 1/2 a 1 EV.

- Tato položka se vztahuje jak k fotografování, tak k záznamu videa.

Záložka **E1** ➔ [Krok EV] ➔ Zvolte možnost

4

E1 Krok EV pro ovládání citlivosti ISO (Krok ISO)

Zvolte velikost kroku v případě úpravy citlivosti ISO. Zvolte z možností 1/3 a 1 EV.



- Tato položka se vztahuje jak k fotografování, tak k záznamu videa.

Záložka **E1** ➔ [Krok ISO] ➔ Zvolte možnost

Rozsah ovládání [ISO] > [AUTO]

( ISO-Autom. nast.)

Zvolte rozsah hodnot citlivosti ISO nastavovaných fotoaparátem a expoziční dobu, při které se projeví automatické řízení citlivosti ISO, pokud je položka [ ISO] nastavená na možnost [AUTO].

- Tato položka se týká fotografování. Další informace viz str. 183.
- Možnost vybraná pod položkou [ ISO-Autom. nast.] v  nabídce videa je účinná v režimu  (video) (str. 372).



Horní limit / Původní nast.	[Horní limit]: Zvolte maximální citlivost, kterou fotoaparát automaticky vybere. [Původní nast.]: Zvolte výchozí citlivost. <ul style="list-style-type: none">• Maximum je 6400. Citlivost může poklesnout na výchozí hodnotu, pokud při normální cloně a expoziční době nelze dosáhnout optimální expozice.
Nejnižší nastavení expoziční doby	Zvolte expoziční dobu, při které fotoaparát začne zvyšovat citlivost ISO, pokud je položka [ ISO] nastavená na možnost [AUTO]. Tato možnost se projeví v režimech P a A . Výběrem možnosti [Auto] umožníte fotoaparátu zvolit minimální expoziční dobu automaticky.



Záložka  ⇒ [ ISO-Autom. nast.] ⇒ Zvolte možnost ⇒ Vyberte nastavení

Dostupnost funkce [ISO] > [AUTO] (ISO-Autom.)

Vyberte režimy snímání, ve kterých se projeví automatické ovládání citlivosti ISO, pokud je položka [ ISO] nastavená na možnost [AUTO]. Zvolte, zda je automatické ovládání citlivosti ISO dostupné ve režimech **P**, **A**, **S** a **M**, nebo pouze v režimech **P**, **A** a **S**.

- Tato položka se týká fotografování. Další informace viz str. 185.

P/A/S	Nastavení [ ISO] > [AUTO] se projeví pouze v režimech P , A a S . Pokud je možnost [AUTO] aktivní, když je vybraný režim B , citlivost [ ISO] bude nastavena na ISO 200.
Všechny	Nastavení [ ISO] > [AUTO] se projeví pouze v režimech P , A , S a M .

Záložka  ⇒ [ ISO-Autom.] ⇒ Zvolte možnost

E1 Možnosti redukce šumu při vysoké citlivosti [ISO] (Filtr šumu)

Omezení vad obrazu („šumu“) ve snímcích pořízených při vysoké citlivosti ISO. Tato funkce může pomoci omezit „zrnitost“ fotografií pořízených v slabém světle. Můžete zvolit míru provedené redukce šumu.

- Tato položka se týká fotografování.
- Možnost vybraná pod položkou [Filtr šumu] v nabídce videa je účinná v režimu (video) (str. 379).

Vypnuto	Redukce šumu se neprovádí.
Nizká/Standardní/Vysoká	Zvolte míru provedené redukce šumu.

Záložka **E1** ➔ [Filtr šumu] ➔ Zvolte možnost

4

E1 Možnosti zpracování snímků (Zpracování nízké citl. ISO)

Zvolte typ zpracování použitého na fotografie pořízené při nízkých citlivostech ISO.

- Tato položka se týká fotografování.

Priorita spouště	Zpracování obrazu se přizpůsobí tak, aby neomezovalo počet snímků, které lze pořídit v jedné sérii.
Priorita detailu	Zpracování obrazu upřednostní kvalitu obrazu.

Záložka **E1** ➔ [Zprac. nízkého ISO] ➔ Zvolte možnost

E1 Možnosti redukce šumu při dlouhé expozici (Redukce šumu)

Vyberte, zda se mají zpracovávat fotografie pořízené při dlouhé expoziční době pro omezení obrazových vad („šumu“). Při dlouhých expozičních dobách je šum způsoben teplem generovaným samotným fotoaparátem. Po pořízení každého snímku pořídí fotoaparát druhý snímek pro účely redukce šumu, což způsobí prodlevu odpovídající vybrané expoziční době; až poté lze pořídit další snímek.

- Tato položka se týká fotografování.

Vypnuto	Redukce šumu se neprovádí.
Zapnuto	Redukce šumu se provádí při všech expozičních dobách.
Auto	Redukce šumu se provádí automaticky, pokud je vnitřní teplota fotoaparátu zvýšená.

- Během redukce šumu zobrazuje fotoaparát čas zbývající do dokončení postupu.
- Během sekvenčního snímání se automaticky vybere možnost [Vyp] a redukce šumu se neprovádí.
- V závislosti na objektu a podmínkách fotografování nemusí redukce šumu dosahovat požadovaného účinku.

Záložka **E1** ➔ [Redukce šumu] ➔ Zvolte možnost

E2 Výběr maximální doby dlouhé expozice (Časovač BULB/TIME)

4

Zvolte maximální dobu expozice pro režim **B** (bulb). Závěrka se zavře automaticky, když je dosaženo zvoleného limitu.

- Tato položka se projeví při fotografování, pokud je v režimu **B** (bulb) zvolená možnost [BULB] nebo [TIME].
- K dispozici jsou následující možnosti:
1 minuta/2 minuty/4 minuty/8 minut/15 minut/20 minut/25 minut/30 minut

Záložka **E2** ➔ [Časovač BULB/TIME] ➔ Zvolte možnost

E2 Jas displeje při dlouhé expozici

(Sledování BULB/TIME)

Zvolte jas displeje při fotografování v režimu **B** (bulb). Displej lze zesvětlit pro usnadnění sledování v tmavých podmínkách, typických při fotografování v režimu Bulb.

- Tato položka se vztahuje k fotografování v režimu **B** (bulb).
- Vyberte z hodnot od -7 do +7.

Záložka **E2** ➔ [Sledování BULB/TIME] ➔ Zvolte možnost

4

E2 Rychlost aktualizace Live Bulb (Live BULB)

Zvolte frekvenci, jakou se aktualizuje displej během fotografování live bulb v režimu **B** (bulb). Displej se během fotografování v režimu live bulb obnovuje ve zvolených intervalech, takže můžete sledovat výsledky na displeji.

- Tato položka se vztahuje k fotografování v režimu **B** (bulb). Další informace o fotografování v režimu live bulb viz str. 104.

Záložka **E2** ➔ [Live BULB] ➔ Zvolte možnost

- Možnosti režimu [Live BULB] lze zobrazit také stiskem tlačítka **MENU** během fotografování v režimu [BULB] nebo [Live BULB].

E2 Rychlost aktualizace v režimu Live Time (Live TIME)

Zvolte frekvenci, jakou se aktualizuje displej během fotografování live time v režimu **B** (bulb). Displej se během fotografování v režimu live time obnovuje ve zvolených intervalech, takže můžete sledovat výsledky na displeji.

- Tato položka se vztahuje k fotografování v režimu **B** (bulb). Další informace o fotografování v režimu live time viz str. 104.

Záložka **E2** ➔ [Live TIME] ➔ Zvolte možnost

- Možnosti režimu [Live TIME] lze zobrazit také stiskem tlačítka **MENU** během fotografování v režimu [TIME] nebo [Live TIME].

E2 Expoziční doba při kompozitní fotografii (Kompozitní nastavení) 4

Zvolte expoziční dobu pro kompozitní fotografii v režimu **B** (bulb). Kompozitní fotografie zkombinuje několik fotografií. Tato položka slouží k výběru expoziční doby.

- Živé kompozitní snímání může trvat až tři hodiny.
- Tato položka se vztahuje k fotografování v režimu **B** (bulb). Další informace o kompozitní fotografii viz str. 110.

Záložka **E2** ➔ [Kompozitní nastavení] ➔ Zvolte možnost

- Možnosti režimu [Kompozitní nastavení] lze zobrazit také stiskem tlačítka **MENU** v režimu [LIVE COMP].

E2 Redukce blikání pod LED osvětlením

(**Kontrola blikání**)

Úpravou expoziční doby při sledování displeje odstraníte proužky, které se objevují v LED osvětlení.

Na fotografiích pořízených pod LED osvětlením se mohou objevit proužky. Sledujte proužky na displeji a pomocí nastavení [**Kontrola blikání**] optimalizujte expoziční dobu.

Tuto položku lze použít v režimech **S**, **M** a v tichém režimu a rovněž v režimech snímku s vysokým rozlišením a fotografování Pro Capture.

- Rozsah dostupných expozičních dob se sníží.
- Tato položka se týká fotografování. Další informace viz str. 193. Možnost vybraná pod položkou [**Kontrola blikání**] v nabídce videa je účinná v režimu (video) (str. 374).

Záložka ➔ [**Kontrola blikání**] ➔ Zvolte možnost

4

E3 Měření expozice

(**Měření**)

Zvolte metodu použitou k měření jasu objektu.

- Tato položka se týká fotografování. Další informace viz str. 186.
- V režimu (video) se používá měření [] (digitální měření ESP).

(digitální měření ESP)	Fotoaparát nastaví expozici na základě údajů naměřených z 324 oblastí záběru.
(integrální měření se zdůrazněným středem)	Fotoaparát nastaví expozici na základě průměrné intenzity světla v celém záběru, přičemž nejvyšší váhu dává oblasti ve středu.
(bodové měření)	Fotoaparát měří pouze malou část záběru (přibližně 2 %).
(bodové měření se zesvětlením)	Zesvětlí oblast bodového měření, čímž zesvětlí světlé oblasti.
(bodové měření se ztmavením)	Ztmaví oblast bodového měření, čímž ztmaví tmavé oblasti.





Záložka ➔ [**Měření**] ➔ Zvolte možnost

- Měření lze zvolit také pomocí přímého tlačítka (tlačítko **AF**), živého ovládání nebo LV super ovládacího panelu.

Měření expozice s aretací AE (Měření AEL)

Vyberte metodu měření použitou k měření expozice, pokud je aretovaná pomocí tlačítka **AEL/AFL**. Díky tomu můžete použít jednu metodu měření při aretované expozici namáčknutím tlačítka spouště a druhou při aretaci expozice stisknutím tlačítka **AEL/AFL**.



- Tato položka se týká fotografování. Další informace o aretaci AT viz str. 188.



Auto	Expozice se měří pomocí metody vybrané pod položkou [Měření] (str. 536).
 (integrální měření se zdůrazněným středem)	Fotoaparát nastaví expozici na základě průměrné intenzity světla v celém záběru, přičemž nejvyšší váhu dává oblasti ve středu.
 (bodové měření)	Fotoaparát měří pouze malou část záběru (přibližně 2 %).
 (bodové měření se zesvětlením)	Zesvětlí oblast bodového měření, čímž zesvětlí světlé oblasti.
 (bodové měření se ztmavením)	Ztmaví oblast bodového měření, čímž ztmaví světlé oblasti.

Založka  ⇒ [Měření AEL] ⇒ Zvolte možnost

Měření oblasti ostření ([]) **Bodové měření**

Zvolte, zda fotoaparát měří aktuální oblast AF, pokud je [Měření] nastaveno na možnost []. Nastavení lze upravit zvlášť pro bodové měření, bodové měření se zesvětlením a bodové měření se ztmavením.

- Tato položka se týká fotografování.
- [ Prior. tváře] se automaticky vypne.
- Vybraná možnost se projeví, pokud je jako režim cíle AF vybraná možnost [] (jedna oblast) nebo []s (malá oblast) (str. 120).
- Fotoaparát přiblíží vybranou oblast AF během přiblížení při ostření (str. 136).



Založka  ⇒ [] Bodové měření] ⇒ Zvolte možnost

- Označte požadovanou metodu měření a stiskněte tlačítko **OK**. Vybrané metody jsou označeny symbolem .

E3 Jemné nastavení expozice (Doladění expozice)

Jemné nastavení expozice. Tuto možnost použijte, pokud chcete, aby byl výsledek automatické expozice konzistentně světlejší nebo tmavší.

- Tato položka se vztahuje jak k fotografování, tak k záznamu videa.
- Jemné nastavení není běžně nutné. Použijte je pouze v případě potřeby. Za normálních okolností lze expozici upravit pomocí expoziční kompenzace (str. 180, 367).
- Jemné nastavení expozice zmenší míru dostupné expoziční kompenzace ve směru (+ nebo -), ve kterém byla expozice jemně nastavena.
- Jemné nastavení expozice lze aplikovat na následující metody měření.

Měření	Míra jemného nastavení
 (digitální ESP)	-1 až +1 EV v krocích po 1/6 EV
 (integrální měření se zdůrazněným středem)	
 (bodové)	

Záložka **E3** ➔ [Doladění expozice] ➔ Zvolte možnost ➔ Vyberte hodnotu

Položky související s bleskem

(Uživatelské menu **F**)

Tato nabídka obsahuje položky související s bleskem. Zahrnuje nastavení synchronizace blesku a možnosti pro fotografování s dálkovým bleskem v režimu RC.

F Výběr rychlosti synchronizace blesku (⚡X-Synch)

Zvolte nejkratší dostupnou expoziční dobu pro fotografování s bleskem.

Zvolte nejkratší dostupnou expoziční dobu pro fotografování s bleskem, bez ohledu na jas objektu.

- Tato položka se týká fotografování. Další informace viz str. 260.

Záložka **F** ➔ [⚡X-Synch] ➔ Zvolte možnost

F Výběr minimální expoziční doby (⚡Dlouhá exp.)

Zvolte nejdelší expoziční dobu dostupnou pro fotografování s bleskem.

Tato položka slouží k výběru nejdelšího dostupného nastavení při automatickém nastavení expoziční doby během fotografování s bleskem, bez ohledu na to, jak tmavý může být fotografovaný objekt. V režimech pomalé synchronizace (⚡Pomalá, ⚡Pomalá2 a 👁Pomalá) nemá žádný účinek.

- **Dostupné hodnoty:** od 30 s až po hodnotu vybranou pod položkou [⚡X-Synch]
- Tato položka se týká fotografování. Další informace viz str. 261.

Záložka **F** ➔ [⚡Dlouhá exp] ➔ Zvolte možnost

F Kompenzace blesku a expoziční kompenzace (⚡+☑)

Zvolte, zda se expoziční kompenzace má přičíst k hodnotě pro kompenzaci blesku. Informace o kompenzaci blesku viz str. 259.

- Tato položka se týká fotografování.

Vypnuto	Kompenzace blesku a expoziční kompenzace se nastavují nezávisle.
Zapnuto	Hodnota expoziční kompenzace se přičte k hodnotě kompenzace blesku.

Záložka **F** ⇒ [⚡+☑] ⇒ Zvolte možnost

4

F Vyvážení bílé s bleskem (⚡+V) (⚡+Vyvážení bílé)

Zvolte vyvážení bílé použité pro snímky pořízené s bleskem. Místo použití nastavení přizpůsobeného osvětlení bleskem můžete upřednostnit hodnotu zvolenou pro fotografování bez blesku. Tuto možnost použijte pro automatické přepnutí z jednoho nastavení vyvážení bílé na druhé, pokud často zapínáte a vypínáte blesk.

- Tato položka se týká fotografování.

Vypnuto	Fotoaparát použije aktuálně zvolenou hodnotu vyvážení bílé.
WB AUTO	Fotoaparát použije automatické vyvážení bílé ([Auto]).
WB ⚡	Fotoaparát použije vyvážení bílé s bleskem ([WB⚡]).

Záložka **F** ⇒ [⚡+V] ⇒ Zvolte možnost

F Ovládání bezdrátového blesku (⚡ Režim RC)

Upravte nastavení pro ovládání bezdrátového blesku. Dálkové ovládání je k dispozici u volitelných blesků, které podporují bezdrátové ovládání („bezdrátové RC blesky“). Informace o použití ovládání bezdrátových blesků viz str. 262.

- Tato položka se týká fotografování.

Vypnuto	Ovládání bezdrátového blesku je vypnuté.
Zapnuto	Ovládání bezdrátového blesku je zapnuté. Fotoaparát zobrazí nastavení pro ovládání bezdrátového blesku.

Záložka **F** ➔ [⚡ Režim RC] ➔ Označte možnost

- Výběrem možnosti [Zap] zobrazíte LV super ovládací panel dálkového ovládání na displeji fotoaparátu. Chcete-li zobrazit běžný LV super ovládací panel, stiskněte tlačítko **INFO**.

Položky související s kvalitou obrazu, vyvážením bílé a barvami (Uživatelské menu **G**)

Tato nabídka obsahuje položky pro vylepšení obrazu, včetně možností pro jemné nastavení vyvážení bílé a pro výběr kvality a velikosti obrazu.

G Kvalita a velikost obrazu

(**←** Nastavit)

Vyberte možnosti velikosti snímku a komprese (kvality) dostupné v nabídce [**☰** **←**] (str. 78). Fotoaparát umožňuje uložit až čtyři kombinace nastavení kvality a velikosti obrazu ([**←**-1] až [**←**-4]).

- Tato položka se týká fotografování. Další informace viz str. 81.

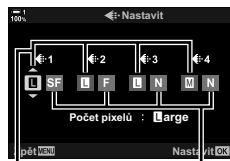

Velikost snímku

Kompresní poměr

K dispozici jsou následující možnosti.

Velikost snímku (pixely)

L (Velký)	5184 × 3888
M (Střední)*	3200 × 2400
S (Malá)*	1280 × 960

Kompresní poměr

SF (Nejvyšší)	1/2,7
F (Vysoká)	1/4
N (Normální)	1/8

* Hodnoty pro položky [**M**] a [**S**] jsou výchozí a lze je změnit pomocí nabídky **Uživatelské menu G** > [Počet pixelů] (str. 82).

Záložka **G** → [**←** Nastavit] → Zvolte možnost

G Výběr hodnot pro velikosti **[M]** a **[S]** (Počet pixelů)

Zvolte v pixelech velikost možností **[M]** (**M**iddle) a **[S]** (**S**mall) [📷↔️] (str. 78).

- Tato položka se týká fotografování. Další informace viz str. 82.

Pro možnosti **[M]** a **[S]** jsou k dispozici následující velikosti:

M iddle (Střední)	3200×2400, 1920×1440
S mall (Malá)	1280×960, 1024×768

záložku **G** ➔ [Počet pixelů] ➔ **[M]** nebo **[S]** ➔ Zvolte nastavení

G Osvětlení na okrajích (Korekce stínů)

Kompenzace poklesu jasů na okrajích záběrů z důvodu optických vlastností objektivu. Některé objektivy mohou vykazovat pokles jasů na okrajích záběru. Fotoaparát to dokáže kompenzovat zesvětlením okrajů.

- Tato položka se vztahuje jak k fotografování, tak k záznamu videa.









Vypnuto	Korekce stínů je vypnutá.
Zapnuto	Fotoaparát detekuje a koriguje slabší osvětlení na okrajích.

- Možnost [Zap] nemá žádný vliv, pokud je nasazený telekonvertor nebo mezikroužek.
- Při vysokých citlivostech ISO může být na okrajích snímku patrnější šum.

Záložka **G** ➔ [Korekce stínů] ➔ Zvolte možnost

Korekce změny barvy kvůli barvě zdroje světla. Vyvážení bílé zajistí, aby bílé objekty byly bílé. I když nastavení [Auto] ve většině situací funguje dobře, pokud se mu nepodaří dosáhnout bílé barvy na bílých objektech nebo pokud chcete záměrně propůjčit bílým objektům barevný nádech, můžete zvolit možnost odpovídající použitému zdroji světla.

- Tato položka se týká fotografování. Další informace viz str. 202. Možnost zvolená pod položkou [📷 Vyvážení bílé] v [📷] nabídce videa má vliv v režimu [📷] (video) (str. 380).

Režim vyvážení bílé	Teplota barev	Vyberte pro
Automatické vyvážení bílé	AUTO	— Většinu normálních scén (scény obsahující objekty, které jsou bílé nebo téměř bílé) • Tento režim se doporučuje ve většině situací.
Přednastavené vyvážení bílé		5300 K Venkovní scény zalité slunce, západy slunce, ohňostroje
		7500 K Denní snímky objektů ve stínu
		6000 K Snímky pořízené v denním světle pod zataženou oblohou
		3000 K Snímky pod žárovkovým osvětlením
		4000 K Snímky pod zářivkovým osvětlením
		— Podvodní fotografie
Manuální vyvážení bílé (One Touch)	 / 	Hodnota vybraná pro manuální vyvážení bílé
		
Vlastní vyvážení bílé	CWB	2000 K–14000 K Situace, ve kterých dokážete určit odpovídající barevnou teplotu

- Pro každý režim je k dispozici jemné nastavení. Vyvážení bílé lze jemně nastavit v osách A (žlutá–modrá) a G (zelená–magenta).
- Pro výběr z dříve zvolených hodnot lze použít manuální vyvážení bílé. Informace o manuálním vyvážení bílé viz str. 207.
- Vlastní vyvážení bílé nabízí nastavení od 2 000 do 14 000 K.

Záložka **G** ➔ [📷 Vyvážení bílé] ➔ Zvolte možnost

- Pokud je označené vlastní vyvážení bílé (CWB), můžete stisknout tlačítko ▷ a pomocí tlačítek Δ ▽ zvolit teplotu barev.
- Pro jemné nastavení vyvážení bílé označte možnost, stiskem tlačítka ▷ zobrazíte možnosti jemného nastavení a poté proveďte požadované úpravy.
- Stiskem tlačítka Ⓞ (video) na obrazovce jemného nastavení A nebo G zobrazíte náhled efektu na displeji. Dalším stisknutím tlačítka Ⓞ se vrátíte zpět na zobrazení jemného nastavení A nebo G.
- Vyvážení bílé lze upravit pomocí přímého tlačítka (tlačítko **WB**), LV super ovládacího panelu nebo živého ovládání. Tytéž ovládací prvky lze použít i k úpravě vyvážení bílé v režimu [📷] (video).

G Jemné nastavení [Vyvážení bílé] (Vše)

Jemné nastavení vyvážení bílé ve všech režimech. Vyvážení bílé se nastavuje výběrem režimu, který odpovídá zdroji světla; tato položka provádí jemné nastavení všech režimů o stejnou hodnotu.

- Tato položka se týká fotografování. Možnost vybraná pod položkou [Vše] je účinná v režimu (str. 385).

Nast. vše	Jemné nastavení vyvážení bílé pro všechny režimy. Vyvážení bílé lze jemné nastavit v osách A (žlutá–modrá) a G (zelená–magenta).
Resetovat vše	Resetuje jemné nastavení pro všechny režimy na výchozí hodnoty.

Záložka **G** ⇒ [Vše] ⇒ Zvolte možnost

- Po výběru možnosti [Nast. vše] upravte jemné nastavení vyvážení bílé na osách A a G. V případě výběru možnosti [Resetovat vše] označte možnost [Ano] a stiskněte tlačítko **OK**.

G Zachování teplých barev při osvětlení žárovkami (^{WB}_{AUTO} Zachovat teplé barvy)

4

Pokud je [Vyvážení bílé] nastavené na možnost [Auto], můžete se rozhodnout zachovat teplé barvy tak, jak jsou vidět pod světlem žárovky. I když bude pro příslušný zdroj světla stále automaticky upravováno vyvážení bílé, teplé barvy vytvářené žárovkami budou zachovány.

- Tato položka se týká fotografování. Možnost vybraná pod nastavením [^{WB}_{AUTO} Zach. teplé barvy] má účinek v režimu (str. 383).

Zapnuto	Zachová teplé barvy při osvětlení žárovkami.
Vypnuto	Nezachová teplé barvy při osvětlení žárovkami.

Záložka **G** ⇒ [^{WB}_{AUTO} Zach. teplé barvy] ⇒ Zvolte možnost

G Výběr barevného prostoru (Barevný prostor)

Zvolte barevný prostor pro zajištění přesné reprodukce barev v případě výstupu fotografií na tiskárnu nebo externí zobrazovací zařízení.

- Tato položka se týká fotografování. Další informace viz str. 232.

sRGB	Zavedená norma barevného prostoru pro systémy Windows. Je podporována standardními displeji, tiskárnami, digitálními fotoaparáty a aplikacemi. Tato volba se doporučuje ve většině situací.
AdobeRGB	Standard barevného prostoru definovaný společností Adobe Systems. Reprodukce širší gamut barev než prostor sRGB. Pro přesnou reprodukci barev je nutný vyhovující software a displeje, tiskárny a další zařízení podporující tento standard. Na začátku názvu souboru se objeví podtržítka („_“) (např. „_xxx0000.jpg“).

- Barevný prostor [AdobeRGB] není dostupný v režimech uměleckých filtrů ani při fotografování v režimu HDR. Místo něj bude zvolen barevný prostor [sRGB].







Záložka **G** ➔ [Barevný prostor] ➔ Zvolte možnost

Položky související s ukládáním a odstraňováním (Uživatelská menu **H1** a **H2**)





Tyto nabídky obsahují položky, vztahující se zejména k ukládání odstraňování obrazových dat pořízených fotoaparátem.

H1 Výběr slotu karty (Nastavení slotu karty)





Fotoaparát disponuje sloty na dvě paměťové karty. Vyberte roli karty v každém slotu. Další informace viz „2-3 Nastavení související s kartou“ (str. 71) a „3-3 Nastavení související s kartou“ (str. 316).

 Nastavení ukládání	Zvolte, jak fotoaparát ukládá fotografie, když jsou vloženy dvě paměťové karty. Vyberte standardní ukládání, přepínání při zaplnění, rozdělování nebo zálohování. Můžete nastavit ukládání každého snímku dvakrát, jednou na každou paměťovou kartu, a s každou kopií v jiném formátu, nebo ukládat snímky pouze na jednu kartu současně, s automatickým přepnutím na druhou kartu, když se první karta zaplní (str. 72).
 Slot pro ukládání	Vyberte paměťovou kartu použitou k ukládání snímků, pokud jsou vloženy dvě paměťové karty (str. 74). Tato volba je k dispozici, pokud je pod položkou  Uložit nastavení] vybraná možnost <input type="checkbox"/> (Standardní) nebo <input type="checkbox"/> (Automaticky přepínat).
 Slot pro ukládání	Vyberte paměťovou kartu použitou k záznamu videosekvencí, pokud jsou vloženy dvě paměťové karty (str. 316).
 Slot	Vyberte paměťovou kartu použitou k prohlížení, pokud jsou vloženy dvě paměťové karty. Stiskem tlačítka  zobrazíte snímky na vybrané kartě (str. 57, 302). Tato volba není k dispozici, pokud je pod položkou  Uložit nastavení] vybraná možnost <input type="checkbox"/> (Standardní) nebo <input type="checkbox"/> (Automaticky přepínat).
Přiřadit složku uložení	Vyberte složku pro ukládání obrazových dat. <ul style="list-style-type: none">• Tato volba je k dispozici také v případech, že je vložena jen jedna karta.• Tato volba se týká jak fotografií, tak videosekvencí (str. 76, 319).

4

- Kartu použitou pro prohlížení nebo záznam nových fotografií a videosekvencí lze zvolit následujícími způsoby:
 - Stiskem tlačítka **CARD** a následným otočením předním nebo zadním přepínačem
 - Podržením tlačítka  a otočením předním nebo zadním přepínačemTím se nezmění volba vybraná pod položkou [Slot .
- Pokud přepnete karty změnou nastavení nebo vložení č. vyjmutím karet, když je položka [Uložit nastavení ] nastavená na možnost [Duální nezávis. ↓] nebo [Duální nezávis. ↑], může se změnit nastavení kvality obrazu. Před snímáním zkontrolujte zvolenou kvalitu obrazu.
- Jiná nastavení než  Úložný slot] a [Přiřadit složku uložení] jsou přístupná pouze ve fotografických režimech.

Záložka **H1** ⇒ [Nastavení slotu karty] ⇒ Zvolte možnost ⇒ Vyberte nastavení

- Pokud je pod položkou  Uložit nastavení] vybraná možnost (Automaticky přepínat), fotoaparát bude automaticky přepínat mezi posledním snímkem na první paměťové kartě a prvním snímkem na druhé kartě.
- V režimu  (video) slouží slot vybraný pod položkou  Úložný slot] také jako  Slot].

H1 Možnosti pojmenování souborů (Název souboru)

Vyberte, jak fotoaparát pojmenovává soubory při ukládání fotografií nebo videosekvencí na paměťové karty. Názvy souborů sestávají ze čtyřpísmenné předpony a čtyřmístného čísla. Pomocí této možnosti nastavte, jak jsou přiřazována čísla souborů.

- Pokud jsou vloženy dvě karty, fotoaparát může vytvářet nové složky nebo nečísluje soubory souvisle, podle toho, jaká čísla souborů a složek se aktuálně používají na každé kartě.

Auto	Pokud je vložena nová paměťová kartě, číslování bude pokračovat od posledního použitého čísla. Pokud karta již obsahuje soubor se stejným nebo vyšším číslem, číslování pokračuje od nejvyššího čísla.
Reset	Po vložení nové karty se číslování složek resetuje na 100 a číslování souborů na 0001. Pokud karta již obsahuje snímky, číslování pokračuje od nejvyššího čísla.

Záložka **H1** ➔ [Název souboru] ➔ Zvolte možnost

4

H1 Pojmenování souborů (Upr. názv snímku)

Vyberte, jak fotoaparát pojmenovává soubory při ukládání fotografií a videosekvencí na paměťové karty. Názvy souborů sestávají ze čtyřpísmenné předpony a čtyřmístného čísla souboru. Předponu můžete libovolně změnit. Upravitelná část se liší dle nastavení [Barevný prostor] (str. 232).

Položka [Barevný prostor] nastavená na [sRGB]:

Pmdd0000.jpg — část „Pmdd“ lze změnit

Položka [Barevný prostor] nastavená na [AdobeRGB] (pouze fotografie):

_mdd0000.jpg — část „mdd“ lze změnit

Záložka **H1** ➔ [Upr. názv snímku] ➔ Zvolte možnost ➔ Vyberte nastavení

- Pokud chcete použít výchozí předpony, zvolte možnost [Vyp].

H1 Výstupní rozlišení (Nast dpi)

Zvolte informace o výstupním rozlišení (v bodech na palec, neboli dpi) ukládané do souborů se snímků. Vybrané rozlišení bude použito při tisku snímků.

- Tato položka se týká fotografování.

Záložka **H1** ⇒ [Nast dpi] ⇒ Zvolte požadované nastavení

H1 Přidání informací o autorských právech (Copyright - nast.)

Zvolte informace o autorských právech, vkládané do fotografií při jejich ukládání. Informace o autorských právech se ukládají jako značky Exif.

- Tato položka se týká fotografování.

Společnost Olympus odmítá jakoukoli odpovědnost za škody vzniklé v důsledku sporů souvisejících s použitím nabídky [Copyright - nast.]. Používejte pouze na vlastní riziko.

Copyright - info	Přidání značek Exif se jménem fotografa a/nebo držitele autorských práv.
Jméno autora	Zadejte jméno fotografa.
Copyright - jméno	Zadejte jméno držitele autorských práv.

Záložka **H1** ⇒ [Copyright - nast.] ⇒ Označte možnost a stiskněte tlačítko **▷** na kurzorovém kříž

- [Copyright - info]: označte možnost [Vyp] nebo [Zap] a stiskněte tlačítko **OK**.
- [Jméno autora]/[Copyright - jméno]: označte a stiskem tlačítka **▷** otevřete obrazovku se zadáním textu.

Zadání jména fotografa / držitele autorských práv

- 1) Označte písmena a stiskněte tlačítko **OK**.
 - Písmena se objeví v oblasti zobrazení textu.
 - Pro odstranění aktuálního znaku stiskněte tlačítko **↶**.
- 2) Chcete-li odstranit dříve zadané znaky, stiskněte tlačítko **INFO** pro umístění kurzoru do oblasti zobrazení textu.
 - Označte písmena a stisknutím tlačítka **↶** proveďte odstranění.
- 3) Po dokončení zadání označte položku [KONEC] a stiskněte tlačítko **OK**.

Oblast zobrazení textu



Oblast klávesnice

Pro umístění kurzoru použijte přední či zadní přepínač, kurzorový kříž nebo víceúčelový volič.

H1 Uložení údajů o objektivu (Nastavení inf. o obj.)

Přidání uživatelem specifikovaných údajů o objektivu do obrazových dat Exif. Podle potřeby můžete přidat informace v případě použití objektivů, které nedodávají údaje o objektivu do fotoaparátu. Fotoaparát může uchovávat informace až pro 10 objektivů. Tyto údaje rovněž poskytují ohniskovou vzdálenost pro funkce stabilizace obrazu a korekce lichoběžníku.

- Tato položka se týká fotografování.

Vytvoření informací o objektivu	Zadejte požadované informace. Můžete specifikovat název objektivu, ohniskovou vzdálenost a maximální clonu.
1-10	Zobrazení dříve uložených údajů o objektivu.

Uložení údajů o objektivu

Záložka **H1** ⇒ [Nastavení inf. o obj.] ⇒ Označte položku [Vytvořit informace] a stiskněte tlačítko **▷** na kurzorovém kříži

- [Název objektivu]: označte a stiskem tlačítka **▷** otevřete zobrazení zadání textu.
- [Ohnisk. vzdál.]/[Hodnota clony]: označte a stiskem tlačítka **▷** zobrazte možnosti. Zvolte hodnotu pomocí kurzorového kříže a stiskněte tlačítko **OK**.

Zadání názvů objektivů

- 1) Označte písmena a stiskněte tlačítko **OK**.
 - Písmeno se objeví v oblasti zobrazení textu.
 - Pro odstranění aktuálního znaku stiskněte tlačítko **✖**.
- 2) Chcete-li odstranit dříve zadané znaky, stiskněte tlačítko **INFO** pro umístění kurzoru do oblasti zobrazení textu.
 - Označte písmena a stisknutím tlačítka **✖** proveďte odstranění.
- 3) Po dokončení zadání označte položku [KONEC] a stiskněte tlačítko **OK**.

Oblast zobrazení textu



Oblast klávesnice

Pro umístění kurzoru použijte přední či zadní přepínač, kurzorový kříž nebo víceúčelový volič.

Připojení údajů o objektivu do informací o snímku

Pokud fotoaparát nedokáže získat údaje od aktuálního objektivu, můžete místo toho poskytnout dříve uložené údaje o objektivu.

Záložka **H1** ⇒ [Nastavení inf. o obj.] ⇒ Označte název objektivu a stiskněte tlačítko **OK**



- Vybraný objektiv bude označen symbolem **✓**.



- Funkci [Nastavení inf. o obj.] lze přiřadit ovládacímu prvku fotoaparátu pomocí položky [Funkce tlačítka] (str. 463) nebo [Funkce tlačítka] (str. 417). Informace o objektivu lze zvolit např. v případě, že vyměníte objektiv.

H2 Vypnutí potvrzení odstranění (Rychlé smazání)

Pokud je tato možnost povolena a stisknete tlačítko  pro odstranění fotografií nebo videosekvencí, fotoaparát nezobrazí potvrzovací dialog a místo toho snímky ihned odstraní.

Vypnuto	Po stisknutí tlačítka  se zobrazí potvrzovací dialog.
Zapnuto	Po stisknutí tlačítka  se nezobrazí potvrzovací dialog.

Záložka **H2** ➔ [Rychlé smazání] ➔ Zvolte možnost

H2 Možnosti odstranění RAW+JPEG (Smazat RAW+JPEG)

Zvolte operaci, která se provede, když odstraňujete snímky [RAW+JPEG] po jednom.

JPEG	Bude odstraněna jen kopie JPEG.
RAW	Bude odstraněna jen kopie RAW.
RAW+JPEG	Budou odstraněny kopie RAW i JPEG.

- Pokud odstraňujete snímky [RAW+JPEG] pomocí funkcí [Smazat vše] (str. 276) nebo [Smazat vybrané] (str. 279), budou odstraněny kopie RAW i JPEG.

Záložka **H2** ➔ [Smazat RAW+JPEG] ➔ Zvolte možnost

H2 Výchozí volba [Ano]/[Ne] (Nast. priority)

Zvolte možnost implicitně označenou, když se zobrazí potvrzení [Ano]/[Ne].

Ne	Implicitně je nastavená možnost [Ne].
Ano	Implicitně je nastavená možnost [Ano].

Záložka **H2** ➔ [Nast. priority] ➔ Zvolte možnost

Položky související s hledáčkem

(Uživatelské menu)

Tato nabídka obsahuje položky, vztahující se k zobrazení v elektronickém hledáčku (EVF).

- Zkratka „EVF“ znamená „electronic viewfinder“ (elektronický hledáček).

Automatický výběr zobrazení (Aut. přepínač EVF)

Vyberte, zda má fotoaparát automaticky přepínač mezi hledáčkem a živým náhledem na displeji.

- Tato položka se vztahuje jak k fotografování, tak k záznamu videa. Další informace viz „2 Pořizování a prohlížení fotografií“ (str. 51) a „3 Pořizování a přehrávání videosekvencí“ (str. 293).

Zapnuto	Zobrazení se automaticky přepne, když přiložíte oko k hledáčku.
Vypnuto	Stiskem tlačítka  lze přepínat mezi displejem a hledáčkem.

Záložka  ➔ [Aut. přepínač EVF] ➔ Zvolte možnost





Jas a odstín hledáčku (Korekce EVF)

Úprava jasu a barevného odstínu hledáčku. Během úpravy těchto nastavení se zobrazení přepne do hledáčku.

- Tato položka se vztahuje jak k fotografování, tak k záznamu videa.

Automatický jas EVF	[Zap]: Jas hledáčku a kontrast indikátorů se automaticky přizpůsobuje okolnímu osvětlení. Možnost [Korekce EVF] >  (jas) není k dispozici. [Vyp]: Upravte nastavení pomocí položky [Korekce EVF].
Korekce EVF	Upravte nastavení zobrazení v hledáčku ručně. Zvolte teplotu barev zobrazení a vyberte nastavení jasu v rozmezí od +7 do -7.



Záložka  ➔ [Korekce EVF] ➔ Vyberte možnost ➔ Zvolte nastavení

- Po výběru možnosti [Automatický jas EVF] označte možnost [Zap] nebo [Vyp] a stiskněte tlačítko **OK**.
- Když vyberete možnost [Korekce EVF], hledáček se automaticky zapne. Označte položku  (jas) nebo  (teplota barev) pomocí tlačítek <D> na kurzorovém kříži a tlačítka   zvolte hodnotu.

I Styl zobrazení hledáčku (Styl EVF)

Volba stylu zobrazení hledáčku.

- Tato položka se vztahuje jak k fotografování, tak k záznamu videa.
- Informace o zobrazení viz str. 83 (režim fotografování) a 326 (režim videa).
- Další informace o obsahu zobrazení v hledáčku viz „Hledáček (fotografování)“ (str. 88) nebo „Hledáček (záznam videosekvencí)“ (str. 330).

Styl 1	Zobrazení v hledáčku podobné filmovým fotoaparátům.	
Styl 2		
Styl 3	Stejně jako zobrazení na displeji.	



Záložka **I** ➔ [Styl EVF] ➔ Zvolte možnost

I Možnosti zobrazení informací v hledáčku

( Info nast.)



Vyberte informace, které lze zobrazit v hledáčku stiskem tlačítka **INFO**.

Stejně jako na displeji můžete stiskem tlačítka **INFO** v hledáčku zobrazit histogram nebo vodováhu. Tato položka slouží k výběru typu zobrazení. Projeví se, pokud je [Styl EVF] nastavený na možnost [Styl 1] nebo [Styl 2].

- Tato položka se týká fotografování. Možnost vybraná pod položkou [ Info nast.] je účinná v režimu  (str. 429).
- Můžete vybrat ze dvou vlastních zobrazení s vybranými indikátory a třetí zobrazení se zobrazením informací ze senzorů prostředí.

Základní informace	Fotoaparát zobrazuje ikony a podobně, indikující jeho nastavení.
Vlastní nast. 1 / Vlastní nast. 2	Kromě základního zobrazení můžete zobrazit nebo skrýt: []: Histogram překrývající zobrazení v hledáčku. [Přeexp. a podexp.]: Barevné zvýraznění přeexponovaných a podexponovaných oblastí. [Vodováha]: Vodováha.
Info. senzoru pole	Zobrazení informací z GPS a dalších senzorů.



Záložka **I** → [ Info nast.] → Označte možnosti a stiskněte tlačítko **OK**









- Položky označené symbolem  se objeví v hledáčku.
- Chcete-li vybrat vlastní zobrazení informací v hledáčku, označte položku [Vlastní nast.1] nebo [Vlastní nast.2] a stiskněte tlačítko  na kurzorovém kříži.

I Možnosti zobrazení mřížky v hledáčku



(Nastavení mřížky EVF)

Vyberte, zda se má v hledáčku zobrazovat zaměřovací mřížka. Můžete zvolit také barvu a průhlednost vodítek. Tato položka je účinná, pokud je [Styl EVF] nastavený na možnost [Styl 1] nebo [Styl 2].

- Tato položka se vztahuje jak k fotografování, tak k záznamu videa.
- Možnost vybraná pod touto položkou bude ignorována., pokud je položka  Uživatelské menu  > [Nastavení mřížky] > [Použití nast. na EVF] nastavená na možnost [Zap].

Barva zobrazení	Upravte barvu a průhlednost vodítek. Fotoaparát umožňuje uložit až dvě kombinace nastavení.
Zobrazená mřížka	Zvolte typ zobrazených vodítek. Vyberte z následujících možností: <ul style="list-style-type: none">• , , , ,  a • Pokud je vybraná možnost , vodítka se přizpůsobí poměru videa 16:9, pokud natáčíte video v režimu fotografování. V závislosti na možnosti vybrané pod položkou  se vodítka mohou zobrazit v poměru stran 17:9.

záložku **I** ➔ [Nastavení mřížky EVF] ➔ Vyberte možnost ➔ Zvolte nastavení

- Pomocí tlačítek   na kurzorovém kříží zvolte nastavení položky [Barva zobrazení].
- Zde vybraná zaměřovací mřížka se nezobrazí v režimu skládaného makra (str. 243).

4

I Zobrazení vodováhy

( Vodov. namáčč.)

Vyberte, zda je možné zobrazit v hledáčku vodováhu namáčknutím tlačítka spouště, pokud je položka [Styl EVF] nastavená na možnost [Styl 1] nebo [Styl 2].



Zobrazení při namáčknutí tlačítka spouště

Zapnuto	Při namáčknutí tlačítka spouště se vodováha zobrazí v hledáčku. Vodováha se objeví na místě pruhu expozice.
Vypnuto	Vodováha se nezobrazí.

Záložka **I** ➔  Vodov. namáčč.] ➔ Zvolte možnost

I Simulace optického hledáčku (Simul. optický hled.)

Zvýší dynamický rozsah zobrazení v hledáčku, zvýší množství viditelných detailů v přeexponovaných a podexponovaných oblastech způsobem podobným optickým hledáčkům. Objekty v protisvětle budou lépe viditelné.

- Když je aktivní simulace optického hledáčku, nelze zobrazit vliv expozice, vyvážení bílé, režimu snímku, uměleckých filtrů a dalších nastavení.
- Tato položka se týká fotografování. Další informace viz str. 89.

Vypnuto	Vliv expozice a dalších nastavení je vidět v hledáčku. Tuto možnost zvolte, pokud chcete zobrazit náhled vlivu nastavení během snímání.
Zapnuto	Zvýší se dynamický rozsah. Účinky expozice, vyvážení bílé a dalších nastavení snímání nejsou na displeji vidět.

Záložka **I** ➔ [Simul. optický hled.] ➔ Zvolte možnost



- Funkci [Simul. optický hled.] lze přiřadit ovládacímu prvku pomocí položky [📷 Funkce tlačítka] (str. 463). To umožní zapnout nebo vypnout simulaci optického hledáčku stiskem tlačítka.

Další uživatelská nastavení (Uživatelská menu **J1**, **J2** a **J3**)

Tyto nabídky obsahují položky, které se vztahují k dotykovému ovládání, bateriím apod. Nacházejí se zde také položky související s GPS a rovněž položka pro redukci deformace na snímcích pořízených objektivy typu rybí oko.

J1 Kontrola zpracování obrazu (Pixel Mapping)

Provedení současné kontroly obrazového senzoru a funkcí zpracování obrazu. Pro dosažení nejlepších výsledků ukončete snímání a prohlížení a počkejte alespoň minutu, než budete pokračovat v postupu.

- Pokud v průběhu kontroly nechtně vypnete fotoaparát, proveďte kontrolu znovu.

Záložka **J1** ➔ [Pixel Mapping] ➔ Označte položku [Start] a stiskněte tlačítko **OK**













J1 Možnosti držení tlačítka (Čas přidržení)

Vyberte, jak dlouho musí být tlačítka stisknuta, aby se provedly funkce jako reset a pod. pro různá nastavení. Pro usnadnění lze časy držení tlačítka pro různé funkce nastavit zvlášť.

- Tato položka se vztahuje k fotografování i záznamu videa. Další informace o níže uvedených funkcích najdete v příslušných částech.

4

Dostupné funkce

- Ukončit LV 
- Reset LV  rámečku
- Ukončit  (zobrazení přibližovacího rámečku telekonvertoru při videu)
- Reset  rámečku (Poloha přibližovacího rámečku telekonvertoru při videu)
- Reset 
- Reset  (kompenzace blesku)
- Reset  (kontrola přeexponovaných a podexponovaných oblastí)
- Reset  (úpravy barev)
- Reset 
- Vyvolat autom. zapnutí el. hled.
- Ukončit 
- Vložit základní tón
- Ukončit 
- Reset 
- Přepnout  zámek (dotykové ovládání)
- Vyvolat nast. BKT
- Ukončit kontrolu blikání

Záložka **J1** ➔ [Doba přidržení] ➔ Zvolte možnost ➔ Vyberte nastavení

J1 Kalibrace vodováhy (Nastavení úrovní)

Korekce odchylky vodováhy. Vodováhu zkalibrujte, pokud již neukazuje skutečnou kolmost nebo vodorovnost.

- Tato položka se vztahuje jak k fotografování, tak k záznamu videa.

Reset	Resetuje vodováhu do výchozího továrního nastavení.
Nastavení	Vyberte referenční (nulový) bod. Po patřičném umístění fotoaparátu zkalibrujte vodováhu.

Záložka **J1** ➔ [Nastavení úrovní] ➔ Označte možnost ➔ Stiskněte tlačítko **OK**

J1 Vypnutí dotykového ovládání (Dotyková obrazovka)

Zapnutí nebo vypnutí dotykového ovládání.

- Tato položka se vztahuje jak k fotografování, tak k záznamu videa.

Vypnuto	Vypne dotykové ovládání.
Zapnuto	Zapne dotykové ovládání.

Záložka **J1** ➔ [Dotyková obrazovka] ➔ Zvolte možnost

J1 Uložení pozice kurzoru (Vyvolání nabídky)

Fotoaparát uloží aktuální pozici kurzoru ve chvíli, kdy opustíte nabídku, a vrátí se na tuto pozici, když příště zobrazíte nabídku.

- Tato položka se vztahuje jak k fotografování, tak k záznamu videa.

Vyvolat	Fotoaparát uloží pozici kurzoru. Kurzor se objeví na uložené pozici při příštím zobrazení nabídky. Fotoaparát pozici uloží i při vypnutí.
Reset	Fotoaparát neuloží pozici kurzoru. Zobrazí se záložka  Fotografické menu 1.

Záložka **J1** ➔ [Vyvolání nabídky] ➔ Zvolte možnost



J1 Redukce zkreslení rybího oka (Kompenzace rybího oka)

Redukuje zkreslení při fotografování objektivy typu rybí oko, aby výsledek vypadal podobně jako snímky pořízené objektivy s velmi širokým ohniskem. Můžete vybrat ze tří různých úrovní. Rovněž můžete současně redukovat zkreslení při fotografování pod vodou.

- Tato položka se týká fotografování. Další informace viz str. 250.
- Tato volba je dostupné pouze u kompatibilních objektivů typu rybí oko.
K lednu 2019 ji bylo možné použít s objektivem M.ZUIKO DIGITAL ED 8mm f1.8 Fisheye PRO.

Úhel	Po korekci zkreslení způsobeného objektivem je snímek oříznut, aby vyplnil záběr. Úhel oříznutého snímku se liší dle objektivu. Vyberte ze tří různých oříznutí.
 Korekce	Kromě položky [Úhel] fotoaparát zároveň koriguje zkreslení, ke kterému dochází pod vodou.

Záložka **J1** ➔ [Kompenz. rybího oka] ➔ Zvolte možnost ➔ Označte nastavení a stiskněte tlačítko **OK**

- Po povolení korekce rybího oka se zobrazí ikona  spolu s vybraným oříznutím. Chcete-li korekci rybího oka vypnout, otevřete nabídku a vyberte možnost [Vyp].
- Funkci [Kompenz. rybího oka] lze přiřadit tlačítku. Poté ji lze zapnout nebo vypnout pouhým stiskem tlačítka. Ovládací prvek lze přiřadit pomocí položky  Funkce tlačítka v nabídce  (str. 463).

J2 Pořadí a stav baterií (Nastavení baterie)

Zobrazení stavu baterií a pořadí, ve kterém se baterie použijí.

- Tato položka se vztahuje jak k fotografování, tak k záznamu videa.

Priorita baterie	Vyberte baterii, kterou fotoaparát použije jako první. Vyberte z možností [1] Baterie] a [2] Baterie].
Stav baterie	Zobrazení stavu baterií vložených ve fotoaparátu.

Záložka **J2** ➔ [Nastavení baterie] ➔ Zvolte možnost ➔ Vyberte nastavení

- Chcete-li zobrazit stav baterií, označte položku [Stav baterie] a stiskněte tlačítko ▷ na kurzorovém kříži.

J2 Ztlumení podsvícení (Podsvícené LCD)

Zvolte dobu, po které se ztlumí podsvícení displeje, když neprovedete žádnou operaci. Ztlumení podsvícení snižuje odběr z baterie.

- Tato položka se vztahuje jak k fotografování, tak k záznamu videa.
- Vyberte z možností [Zachovat], [8 s], [30 s] a [1 min]. Pokud je vybraná možnost [Zachovat], podsvícení se neztlumí.

Záložka **J2** ➔ [Podsvícené LCD] ➔ Zvolte možnost

J2 Možnosti režimu spánku (úspora energie)

(Úsp. režim)

Zvolte prodlevu, po které fotoaparát přejde do režimu spánku, když neprovedete žádnou operaci. V režimu spánku je činnost fotoaparátu pozastavena a displej se vypne.

- Tato položka se vztahuje jak k fotografování, tak k záznamu videa.
- Vyberte z možností [Vyp], [1 min], [3 min] a [5 min].
- Pokud je vybraná možnost [Vyp], fotoaparát se do režimu spánku nepřepne.
- Normální činnost lze obnovit namáčknutím tlačítka spouště nebo použitím tlačítek či víceúčelového voliče.
- Fotoaparát nepřejde do režimu spánku:
 - když probíhá vícenásobná expozice nebo během připojení k zařízení HDMI nebo prostřednictvím Wi-Fi či USB k chytrému telefonu nebo počítači
- K opětovné aktivaci fotoaparátu nelze použít ovládací prvky, které jsou aktuálně uzamčeny pomocí páčky zámku (str. 503).
- Pokud je položka [Nastavení Wi-Fi/Bluetooth] > [Pohotov. rež. při vyp.] nastavena na možnost [Zap] (povoleno), obnovení fotoaparátu z režimu spánku může trvat déle.
 „Připojení při vypnutém fotoaparátu (Vypnutí do pohotovostního režimu)“ (str. 590)

Záložka **J2** ➔ [Úsp. režim] ➔ Zvolte možnost

4

J2 Možnosti automatického vypnutí

(Automatické vypnutí)

Pokud poté, co fotoaparát přejde do režimu spánku, neprovedete po nastavenou dobu žádnou operaci, fotoaparát se automaticky vypne. Tato možnost slouží k nastavení prodlevy, po které se fotoaparát automaticky vypne.

- Tato položka se vztahuje jak k fotografování, tak k záznamu videa.
- Vyberte z možností [Vyp], [5 min], [30 min], [1 h] a [4 h].
- Pokud je vybraná možnost [Vyp], fotoaparát se automaticky nevypne.
- Pokud chcete fotoaparát znovu aktivovat po automatickém vypnutí, zapněte jej pomocí páčky **ON/OFF**.

Záložka **J2** ➔ [Automatické vypnutí] ➔ Zvolte možnost

J2 Snížení spotřeby energie (Rychlý úsporný režim)

Další snížení spotřeby během fotografování pomocí hledáčku. Lze zkrátit prodlevu, po které se vypne podsvícení nebo po které se fotoaparát přepne do režimu spánku.

- Tato položka se týká fotografování.
- Úspora energie není k dispozici:
během fotografování s živým náhledem, když je zapnutý hledáček, pokud probíhá vícenásobná expozice nebo fotografování s intervalovým časovačem, nebo když je fotoaparát připojený k zařízení HDMI nebo pomocí Wi-Fi či USB k chytrému telefonu či počítači

Zapnuto	Fotoaparát se rychle přepne do úsporného režimu. K nastavení kratších než obvyklých intervalů lze použít položky [Podsvícené LCD] a [Úsp. režim]. Když je úsporný režim aktivní, na displeji se zobrazuje ikona ECO .
Vypnuto	Fotoaparát se nepřepne do úsporného režimu.

Záložka **J2** ⇒ [Rychlý úsporný režim] ⇒ Označte možnost [Zap] a stiskněte tlačítko ▷ na kurzorovém kříži ⇒ Označte možnost pomocí tlačítek Δ ∇ a stiskněte tlačítko ▷ ⇒ Pomocí tlačítek Δ ∇ zvolte nastavení

- Po dokončení nastavení se opakovaným stiskem tlačítka **OK** vrátíte do nabídky **Uživatelské menu J2**.

■ Snížení spotřeby energie

- 1 Pod položkou [Rychlý úsporný režim] vyberte možnost [Zap].
- 2 Pod položkou [Aut. přepínač EVF] vyberte možnost [Zap] (str. 553).
- 3 Povolte fotografování přes hledáček.

- Ve výchozím nastavení lze fotografování přes hledáček povolit stiskem tlačítka **|O|** (LV) v živém náhledu.
- Na obrazovce se objeví ikona **ECO**.



J3 Zapnutí nebo vypnutí GPS (Záznam polohy GPS)

Povolení GPS. Souřadnice GPS jsou zahrnuty v informacích zaznamenávaných s fotografiemi, spolu s údaje z dalších senzorů. Další informace viz „5 Použití údajů ze senzorů prostředí“ (str. 567).

- Tato položka se týká fotografování.

Zapnuto	Funkce GPS je zapnutá.
Vypnuto	Funkce GPS je vypnutá.

Záložka **J3** ➔ [Záznam polohy GPS] ➔ Zvolte možnost

- Chcete-li funkci GPS zcela vypnout, zakažte všechny tři následující volby: [Záznam polohy GPS], [Záznamy senz. pole] (str. 571) a [Aut. nast. času.] (str. 455).

4

J3 Možnosti přijímače GPS (Priorita GPS)

Vyberte režim GPS. Můžete upřednostnit přesnost před úsporou energie nebo naopak. Další informace viz „5 Použití údajů ze senzorů prostředí“ (str. 567).

Přesnost GPS	Priorita přesnosti před úsporou energie. Zvýší se spotřeba energie.
Energie baterie	Snížená spotřeba energie. Mírně se zvětší odchylka údajů o poloze.

Záložka **J3** ➔ [Priorita GPS] ➔ Zvolte možnost

J3 Možnosti informací ze senzorů (Nadm. výška/Teplota)

Vyberte jednotky, ve kterých se zobrazují informace. Rovněž můžete zkalibrovat zobrazení nadmožské výšky. Další informace viz „5 Použití údajů ze senzorů prostředí“ (str. 567).

Kalibrovat nadm. výšku	Kalibrace zobrazení nadmožské výšky. Tuto možnost použijte, pokud zaznamenáte chybu zobrazení nadmožské výšky.
m/ft	Vyberte jednotky nadmožské výšky.
°C/°F	Vyberte jednotky teploty.

Záložka **J3** ➔ [Nadm. výška/Teplota] ➔ Zvolte možnost ➔ Zvolte nastavení

J3 Záznam do protokolu (Záznamy senz. pole)

Záznam do protokolu a jeho uložení na paměťovou kartu. Další informace viz „5 Použití údajů ze senzorů prostředí“ (str. 567).

- Záznam do protokolu skončí v následujících případech:
 - Stav baterie poklesne pod 15 %
 - Fotoaparát již nemůže interně ukládat protokol

Spustit záznam	Spustí záznam do protokolu.
Ukončit záznam	Ukončí záznam do protokolu. Protokol uložený v interní paměti fotoaparátu se uloží na paměťovou kartu. Pokud jsou vloženy dvě paměťové karty, můžete vybrat kartu, která bude použita k uložení protokolu.
Uložit záznam	Zkopíruje data protokolu aktuálně uložená v interní paměti na paměťovou kartu. Pokud jsou vloženy dvě paměťové karty, můžete vybrat kartu, která bude použita k uložení protokolu. Tato volba se zobrazí např. v případě, že byl záznam do protokolu pozastaven.

Záložka **J3** ➔ [Záznamy senz. pole] ➔ Označte možnost ➔ Stiskněte tlačítko **OK**

J3 Zobrazení certifikátů (Certifikace)

Zobrazení osvědčení o shodě pro některé z norem, které fotoaparát splňuje. Zbývající certifikáty se nacházejí v samotném fotoaparátu nebo v příručce k fotoaparátu.

Záložka **J3** ➔ [Certifikace] ➔ Stiskněte tlačítko **OK**

5

Použití údajů ze senzorů prostředí

Tato kapitola obsahuje informace o použití funkce GPS a vestavěných senzorů fotoaparátu, včetně senzorů teploty a atmosférického tlaku.

5-1 Poznámky k senzorům prostředí

Fotoaparát umožňuje zaznamenávat údaje o poloze, nadmořské výšce a směru získaných pomocí systému GPS, a rovněž údaje ze senzorů teploty a tlaku. Tato data lze zaznamenávat také spolu s fotografiemi. Protokoly lze prohlížet pomocí aplikace pro chytré telefony „OLYMPUS Image Track“ (OI.Track).

Další informace o aplikaci OI.Track získáte na webu:

<http://app.olympus-imaging.com/oitrack/>

- Fotoaparát podporuje rovněž systémy Quazi-Zenith Satellite System (QZSS) a GLONASS.
- Zeměpisná šířka a délka se zaznamenává do snímků pořízených s povolenými údaji o poloze.
- Fotoaparát neobsahuje výbavu, která by umožňovala navigaci.
- Použijte nejnovější verzi aplikace OI.Track.

Zobrazení GPS a dalších údajů

Tato zobrazení nejsou určena pro použití vyžadující vysokou míru přesnosti a přesnost údajů (zeměpisné šířky a délky, směru, nadmořské výšky, teploty apod.), které poskytují, není zaručena. Přesnost těchto zobrazení může být ovlivněna také vlivy mimo kontrolu výrobce.

GPS: opatření v případě použití

V zemích, oblastech nebo na místech, kde je zakázáno použití bezdrátové sítě, připojení **Bluetooth®** a GPS, tyto funkce vypněte.

5

Fotoaparát je vybaven bezdrátovou sítí, připojením **Bluetooth®** a funkcí GPS. Použití těchto funkcí v zemích mimo oblast, kde byl fotoaparát zakoupen, může odporovat místním předpisům pro bezdrátové připojení.

Navíc některé země a oblasti mohou zakazovat příjem údajů o poloze bez zákonného povolení. V některých oblastech prodeje produktů Olympus může být proto fotoaparát dodáván s vypnutým zobrazením údajů o poloze.

Každá země a oblast má zákony a předpisy, které je třeba dodržovat v případě použití fotoaparátu v zahraničí. Před cestou se seznamte s předpisy platnými ve vaší destinaci. Společnost Olympus nepřijímá žádnou zodpovědnost za nedodržování místních zákonů a předpisů.

Funkce Wi-Fi a GPS vypínejte v letadlech a na dalších místech, kde je jejich použití zakázáno.  „5-3 Vypnutí GPS“ (str. 580), „Ukončení připojení“ (str. 598)

V závislosti na stavu fotoaparátu a komunikace může získání informací o poloze chvíli trvat. Při použití funkce A-GPS se doba zjištění polohy může zkrátit z desítek sekund na jednotky sekund. Data A-GPS lze aktualizovat pomocí aplikace „OLYMPUS Image Track“ (OI.Track) pro chytré telefony nebo počítačového softwaru „OLYMPUS A-GPS Utility“.

Ujistěte se, že je správně nastaveno datum fotoaparátu.

- Data A-GPS musí být aktualizována každé 4 týdny. Informace o poloze se po uplynutí určitého času od aktualizace mohou změnit. Použijte co nejnovější data A-GPS.
- Poskytování dat A-GPS může být bez předchozího upozornění zrušeno.

Aktualizace dat A-GPS pomocí chytrého telefonu

Před aktualizací nainstalujte aplikaci „OLYMPUS Image Track“ (OI.Track) do vašeho smartphonu. Podrobnosti o aktualizaci dat A-GPS jsou uvedeny na níže uvedené adrese URL.

<http://app.olympus-imaging.com/oitrack/>

Nejprve upravte nastavení Wi-Fi na fotoaparátu a připojte se k chytrému telefonu (str. 584). V dialogovém okně nastavení aplikace OI.Track vyberte položku [Aktualizovat pomocná data GPS].

- Pokud se zobrazí chyba připojení, je třeba připojení mezi fotoaparátem a chytrým telefonem znovu navázat

Aktualizace dat A-GPS pomocí počítače

Stáhněte software OLYMPUS A-GPS Utility z níže uvedené adresy URL a nainstalujte ho do vašeho počítače.

<http://sdl.olympus-imaging.com/agps/>

Podrobnosti o aktualizaci dat jsou uvedeny v dokumentu „OLYMPUS A-GPS Utility Návod k použití“ na webové stránce s výše uvedenou adresou URL.

- Pokud funkci GPS používáte poprvé a data A-GPS nebyla aktualizována nebo pokud jste funkci dlouho nepoužili, může dokončení zjišťování polohy trvat několik minut.

5-2 Použití senzorů prostředí





Záznam údajů o poloze (Záznam polohy GPS)

S výjimkou údajů o poloze se údaje poskytované senzory fotoaparátu ukládají do každého snímku. Aby byly zaznamenávány údaje o poloze, je třeba povolit funkci GPS.



- Snímky s údaji o poloze jsou během prohlížení označeny ikonou .

Ikona 

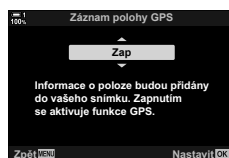
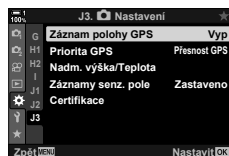

- 1 Stisknutím tlačítka **MENU** zobrazíte nabídky.
- 2 Označte položku [Záznam polohy GPS] v nabídce  Uživatelské menu **J3** ( Nástroje) a stiskněte tlačítko  na kurzorovém kříží.
- 3 Označte možnost pomocí tlačítek   a stiskněte tlačítko **OK**.



- 4 Pro opuštění nabídek opakovaně stiskněte tlačítko **MENU**.
 - Pokud je položka [Záznam polohy GPS] nastavena na možnost [Zap], zobrazí se ikona .
 - Když fotoaparát vypočítává svou polohu, ikona  bliká; blikání ustane po dokončení procesu.





Ikona 



- Údaje poloze se nezaznamenají do snímků pořízených v době, kdy fotoaparát vypočítává svou polohu.

Protokoly senzorů prostředí

Fotoaparát zaznamenává údaje ze senzorů a GPS v pravidelných intervalech do protokolu. Protokoly lze prohlížet pomocí aplikace pro chytré telefony „OLYMPUS Image Track“ (Ol.Track). Můžete si prohlédnout trasu, kterou jste s fotoaparátem absolvovali, a místa, na kterých jste fotografovali.

Pro zahájení záznamu dat ze senzorů do protokolu použijte položku [Záznamy senz. pole] v nabídce  Uživatelské menu . Údaje o poloze budou zaznamenávány, pokud je lze získat pomocí systému GPS.

Zaznamenávání dat (Záznamy senz. pole)

Když se zahájí záznam do protokolu, fotoaparát interně zaznamenává údaje. Údaje se po ukončení záznamu uloží na paměťovou kartu. Záznam do protokolu pokračuje i v době, kdy je fotoaparát vypnutý. Záznam do protokolu je dostupný pouze v případě, že byly nastaveny hodiny fotoaparátu.  [Nastavení ] (str. 455)



- Záznam do protokolu skončí v následujících případech:
 - Stav baterie poklesne pod 15 %
 - Pokud fotoaparát již nemůže interně ukládat data do protokolu

K dispozici jsou následující možnosti:

Spustit záznam	Spustit záznam do protokolu.
Ukončit záznam	Ukončí záznam do protokolu. Data uložená ve fotoaparátu se přenesou na paměťovou kartu. Pokud jsou vloženy dvě karty, budete vyzváni k výběru karty, na kterou se protokol uloží.
Uložit záznam	Zkopíruje aktuální protokol z vnitřní paměti na paměťovou kartu. Pokud jsou vloženy dvě karty, budete vyzváni k výběru karty, na kterou se protokol uloží. Uložení protokolu může trvat několik minut.

5

- Záznam nemůže začít nebo skončit, když je fotoaparát připojený k chytrému telefonu.
- Když se protokol přenáší na paměťovou kartu, zobrazí se zpráva. V průběhu zobrazení této zprávy kartu nevyjímejte. Pokud toto opatření nedodržíte, může dojít ke ztrátě protokolu nebo poškození fotoaparátu či karty.
- Protokoly nelze ukládat, pokud je paměťová karta plná nebo z jiného důvodu nepoužitelná. Pro uložení protokolu odstraňte nepotřebná data nebo proveďte patřičná opatření.
- Na každé paměťové kartě může být uloženo nejvýše 199 souborů protokolu. Při dosažení tohoto limitu se zobrazí výstraha (str. 637). Vložte jinou paměťovou kartu nebo odstraňte soubory protokolu po jejich zkopírování do počítače.
- Nastavení položky [Obnovit / vlastní režimy] (str. 91) > [Reset] v nabídce  Fotografické menu 1 na možnost [Plný] nemá vliv na možnost vybranou pod položkou [Záznamy senz. pole]. Protokol aktuálně uložený ve fotoaparátu nebude odstraněn a záznam do protokolu pokračuje bez přerušení.
- Aktuální protokol může být odstraněn z vnitřní paměti fotoaparátu během aktualizací firmwaru. Před aktualizací firmwaru fotoaparátu nezapomeňte protokol uložit na paměťovou kartu.
- Když je fotoaparát vypnutý, energie potřebná k záznamu dat do protokolu je čerpána z baterie, která má nejvyšší stav nabití, bez ohledu na zvolené pořadí baterií.

- 1 Stisknutím tlačítka **MENU** zobrazíte nabídky.
- 2 Označte položku [Záznamy senz. pole] v nabídce
 - Uživatelské menu **J3** ( Nástroje) a stiskněte tlačítko  na kurzorovém kříží.



- 3 Když se zobrazí položka [Spustit záznam], stiskněte tlačítko **OK**.
 - Zobrazená položka se liší dle stavu protokolu. Viz „Položky nabídky“ níže.



- 4 Pro opuštění nabídek opakovaně stiskněte tlačítko **MENU**.
 - Během zobrazení údajů ze senzorů na informační obrazovce se objeví ikona **LOG** (str. 429, 515).



Ikona **LOG**

Položky nabídky

Obsah nabídky [Záznamy senz. pole] se mění dle provozního stavu fotoaparátu.

Stav fotoaparátu	Zobrazená položka
Záznam do protokolu je vypnutý	[Spustit záznam]: Zahájení nového protokolu.
Probíhá záznam do protokolu	[Ukončit záznam]: Ukončí aktuální protokol a uloží jej na paměťovou kartu.
⚠ Pozastaveno	[Uložit záznam]: Uloží aktuální protokol na paměťovou kartu.

Výstrahy

Následující tabulka popisuje postupy v případě zobrazení výstrahy.

Výstraha	Problém	Řešení
LOG (bliká červeně)	Počet souborů protokolu uložených na aktuální kartě se blíží maximu.	Odstaňte nepotřebné soubory po jejich zkopírování do počítače.
	Soubory protokolu nelze uložit na aktuální kartu.	Vložte kartu s povoleným zápisem.
LOG	Záznam do protokolu je pozastavený buď z důvodu slabých baterií, nebo kvůli zaplnění vestavěné paměti, kterou fotoaparát používá k uložení aktuálního souboru protokolu.	Uložte aktuální protokol na paměťovou kartu.

Údaje z GPS a dalších senzorů lze prohlížet na obrazovce elektronického kompasu.

Údaje ze senzorů lze přidat na obrazovky dostupné během fotografování s živým náhledem. Zobrazení elektronického kompasu je dostupné při fotografování přes hledáček a v době, kdy není dostupný živý náhled.

Údaje ze senzorů (živý náhled)



Elektronický kompas (fotografování přes hledáček)



① Příjem údajů GPS

Svit: Pozice zjištěna

Blikání: Výpočet polohy

Výpočet polohy

② Stav protokolu senzorů prostředí

LOG (zelená): Probíhá záznam do protokolu

LOG (červená): Probíhá záznam do protokolu (není k dispozici žádná paměťová karta pro uložení aktuálního protokolu nebo se blíží dosažení maximálního počtu souborů protokolu)

LOG: Záznam do protokolu je pozastaven, nebo je v paměti neuložený protokol

③ Směr

④ Teplota

⑤ Nadmořská výška

⑥ Barometrický tlak

⑦ Údaje o poloze (zeměpisná šířka a délka)

- Orientace fotoaparátu je znázorněna následovně:



Směr objektivu

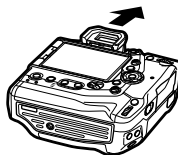



Orientace horní strany fotoaparátu

- Údaje o poloze se na obrazovce údajů ze senzorů zobrazují pouze v případě, že je funkce GPS zapnutá. Funkci GPS lze zapnout pomocí kterékoli z následujících položek:
 - [Záznam polohy GPS] v nabídce **Uživatelské menu** **D3** (str. 570)
 - [Záznamy senz. pole] v nabídce **Uživatelské menu** **D3** (str. 571)
 - [Aut. nast. času.] v nabídce **Menu nastavení** (str. 455)

Povolení zobrazení údajů ze senzorů

■ Režimy fotografování /Info nast.)

- 1 Stisknutím tlačítka **MENU** zobrazíte nabídky.
- 2 Označte položku /Info nast.] v nabídce **Uživatelské menu** **D1** (Disp/)/PC) a stiskněte tlačítko **▷** na kurzorovém kříží.
- 3 Označte možnosti pomocí tlačítek **△** **▽** a stiskněte tlačítko **▷**.
 - **Chcete-li povolit zobrazení údajů ze senzorů:** Vyberte možnost [LV-Info], poté označte položku [Info. senzoru pole] a stiskněte tlačítko **OK**. Vybraná položka bude označena zaškrtnutím (✓).
 - **Chcete-li povolit zobrazení elektronického kompasu:** Vyberte možnost [LV OFF-Info], poté označte položku [Info. senzoru pole] a stiskněte tlačítko **OK**. Vybraná položka bude označena zaškrtnutím (✓).
- 4 Po dokončení nastavení stiskněte tlačítko **MENU**.
 - Zobrazí se nabídka **Uživatelské menu** **D1**.
- 5 Pro opuštění nabídek opakovaně stiskněte tlačítko **MENU**.
 - Nabídky lze opustit také namáčknutím tlačítka spouště.



6 Zobrazte údaje ze senzorů nebo elektronický kompas.

- Údaje ze senzorů se objeví na obrazovce živého náhledu. Opakovaně stisknete tlačítko **INFO**, dokud se údaje ze senzorů neobjeví.

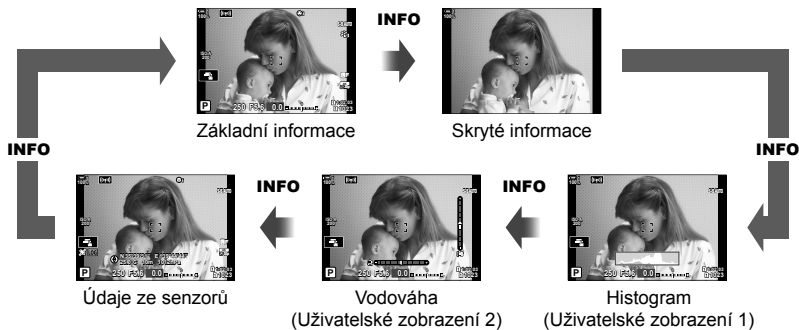

- Při výběru zobrazených informací můžete také podržet tlačítko **INFO** a otáčet předním či zadním přepínačem. Zobrazení lze přepínat oběma směry.
- Elektronický kompas se zobrazí, pokud se displej nepoužívá pro živý náhled. Stiskem tlačítka **INFO** přepnete zobrazené informace.



Super ovládací panel



Elektronický kompas

- Chcete-li zobrazit informace ze senzorů v hledáčku, když je položka [Styl EVF] nastavená na možnost [Styl 1] nebo [Styl 2], vyberte pod položkou [Info nast.] v nabídce **Uživatelské menu** možnost [Info. senzoru pole] (str. 555).

■ Režim videa (☰ Info nast.)

- 1 Stisknutím tlačítka **MENU** zobrazíte nabídky.
- 2 Označte položku [☰ Nastavení displeje] v ☰ nabídce videa a stiskněte tlačítko ▷ na kurzorovém kříži.
- 3 Označte položku [☰ Info nast.] pomocí tlačítek △ ▽ a stiskněte tlačítko ▷.
- 4 Označte položku [Info. senzoru pole] pomocí tlačítek △ ▽ a stiskněte tlačítko **OK**.
 - Položka [Info. senzoru pole] bude označena zaškrtnutím (✔).
- 5 Pro opuštění nabídek opakovaně stiskněte tlačítko **MENU**.
- 6 Opakovaným stiskem tlačítka **INFO** zobrazte údaje ze senzorů na obrazovce snímání.

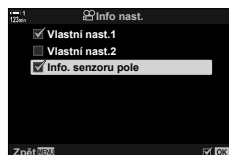
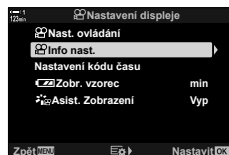
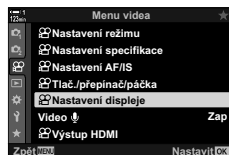

Možnosti zobrazení údajů ze senzorů (Nadm. výška/Teplota)

Zvolte jednotky teploty a nadmořské výšky v zobrazení údajů ze senzorů. Rovněž můžete zkalibrovat nadmořskou výšku.

Kalibrovat nadm. výšku	Pokud se aktuální nadmořská výška a hodnota zobrazovaná fotoaparátem neshodují, proveďte kalibraci nadmořské výšky.
m/ft	Vyberte, zda je nadmořská výška zobrazována v metrech (m), nebo stopách (ft).
°C/°F	Vyberte, zda se teplota zobrazuje ve stupních Celsia (°C) nebo stupních Fahrenheita (°F).

- 1 Stisknutím tlačítka **MENU** zobrazíte nabídky.
- 2 Označte položku [Nadm. výška/Teplota] v nabídce **Uživatelské menu J3** (📷 **Nástroje**) a stiskněte tlačítko **▶** na kurzorovém kříži.
- 3 Označte možnost pomocí tlačítek **△ ▽** a stiskněte tlačítko **▶**.
 - Zobrazí se možnosti pro vybranou položku.
- 4 Označte možnost pomocí tlačítek **△ ▽** a stiskněte tlačítko **OK**.
 - Zobrazí se nabídka **Uživatelské menu J3**.
- 5 Pro opuštění nabídek opakovaně stiskněte tlačítko **MENU**.

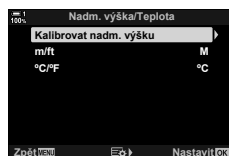

Vyberte režim GPS.

Přesnost GPS	Priorita přesnosti před úsporou energie. Zvýší se spotřeba energie.
Energie baterie	Priorita úspory energie před přesností. Mírně se zvětší odchylka údajů o poloze.

- 1 Stisknutím tlačítka **MENU** zobrazíte nabídky.
- 2 Označte položku [Priorita GPS] v nabídce **⚙** Uživatelské menu **J3** (**📷** Nástroje) a stiskněte tlačítko **▶** na kurzorovém kříží.
- 3 Označte možnost pomocí tlačítek **△** **▽** a stiskněte tlačítko **OK**.
 - Zobrazí se nabídka **⚙** Uživatelské menu **J3**.
- 4 Pro opuštění nabídek opakovaně stiskněte tlačítko **MENU**.



5-3 Vypnutí GPS

Použití funkcí GPS nebo Wi-Fi může být v některých zemích, oblastech nebo místech zakázáno. Chcete-li funkci GPS zakázat, zakažte veškerá níže uvedená nastavení dle následujícího popisu.

- ✱ Uživatelské menu **J3** > [Záznam polohy GPS] (str. 570)
 - ➔ Vyberte možnost [Vyp]
- ✱ Uživatelské menu **J3** > [Záznamy senz. pole] (str. 571)
 - ➔ Přesvědčte se, že je vybraná položka [Ukončit záznam]
- ‡ menu nastavení > [⌚ Nastavení] (str. 455) > [Aut. nast. času]
 - ➔ Vyberte možnost [Vyp]

■ Přístup z nabídky

- 1 Záložka **J3** (📷 Nástroje) ➔ [Záznam polohy GPS] (str. 570) ➔ [Vyp]
- 2 Záložka **J3** (📷 Nástroje) ➔ [Záznamy senz. pole] (str. 571) ➔ Ujistěte se, že je vybraná možnost [Ukončit záznam]
- 3 Záložka ‡ (Menu nastavení) ➔ [Nastavení ⌚] (str. 455) ➔ [Aut. nast. času.] ➔ [Vyp]

6

Připojení fotoaparátu k externím zařízením

Připojení fotoaparátu k externím zařízením, jako počítače displeje, pomocí kabelů nebo bezdrátové sítě.

6-1 Druhy připojení a software

Po připojení fotoaparátu k externímu zařízení, jako počítač nebo chytrý telefon, lze provádět řadu činností. Zvolte druh připojení a software dle vašeho záměru.

Připojení k chytrým telefonům pomocí Wi-Fi

Prostřednictvím přímého připojení Wi-Fi k fotoaparátu lze chytré telefony používat pro prohlížení snímků ve fotoaparátu a pořizování snímků na dálku. S připojením **Bluetooth**® nebo Wi-Fi můžete prohlížet a stahovat snímky pomocí ovládacích prvků chytrého telefonu, aniž byste fotoaparát museli zapínat.

Připojte se pomocí aplikace „OLYMPUS Image Share“ (OI.Share).

Připojení k počítačům pomocí Wi-Fi

Snímky lze automaticky nahrávat do počítače připojeného pomocí směrovače nebo přístupového bodu. Můžete pořídit snímky na fotoaparátu a prohlížet je na počítači.

Připojte se pomocí softwaru „OLYMPUS Capture“.

Připojení k počítačům pomocí USB

Po připojení pomocí USB můžete fotoaparát dálkově ovládat a pořizovat snímky z počítače. Rovněž máte možnost automaticky nahrávat snímky do počítače. Počítač lze současně použít k pořizování i prohlížení snímků.

Připojte se pomocí softwaru „OLYMPUS Capture“.

Fotografie a snímky, které byly nahrány do počítače, lze upravovat nebo organizovat pomocí aplikace „Olympus Workspace“.

Připojení k externím displejům

Snímky lze zobrazit na televizoru připojeném k fotoaparátu pomocí HDMI. Televizor můžete použít k zobrazení snímků pro diváky. Když je fotoaparát připojený k televizoru, lze jej ovládat pomocí dálkového ovladače televizoru. Není nutná žádná aplikace či jiný software.

6

Fotoaparát můžete připojit také k monitorům a videorekordérům s rozhraním HDMI. Další informace viz str. 434.

Upozornění v případě použití funkcí Wi-Fi a Bluetooth®

V zemích, oblastech nebo na místech, kde je zakázáno použití bezdrátové sítě, připojení **Bluetooth®** a GPS, tyto funkce vypněte.

Fotoaparát je vybaven bezdrátovou sítí, připojením **Bluetooth®** a funkcí GPS. Použití těchto funkcí v zemích mimo oblast, kde byl fotoaparát zakoupen, může odporovat místním předpisům pro bezdrátové připojení.

Některé země a oblasti mohou zakazovat příjem údajů o poloze bez zákonného povolení. V některých oblastech prodeje produktů Olympus může být proto fotoaparát dodáván s vypnutým zobrazením údajů o poloze.

Každá země a oblast má vlastní zákony a předpisy. Před cestou do zahraničí se o nich informujte a dodržujte je. Společnost Olympus nepřijímá žádnou zodpovědnost za nedodržování místních zákonů a předpisů ze strany uživatele.

Funkce Wi-Fi a GPS vypínejte v letadlech a na dalších místech, kde je jejich použití zakázáno.  „5-3 Vypnutí GPS“ (str. 580), „Ukončení připojení“ (str. 598)

- Bezdrátové přenosy jsou náchylné k rušení třetími stranami. Při použití bezdrátových funkcí to berte v úvahu.
- Bezdrátový přijímač/vysílač se nachází v úchytu fotoaparátu. Uchovávejte jej co nejdále od kovových předmětů.
- Při přepravě fotoaparátu v brašně či jiném zavazadle mějte na paměti, že obsah zavazadla či materiály, ze kterých je vyrobeno, mohou rušit bezdrátový přenos, což může znemožnit připojení fotoaparátu k chytrému telefonu.
- Připojení Wi-Fi zvyšuje odběr energie z baterií. Pokud jsou baterie téměř vybité, může dojít ke ztrátě spojení.
- Zařízení, jako mikrovlnné trouby a bezdrátové telefony, které generují vysokofrekvenční energii, magnetické pole nebo statickou elektřinu, mohou zpomalit či jinak ovlivnit bezdrátový přenos dat.
- Pokud je přepínač paměťové karty na ochranu proti zápisu v poloze „LOCK“, některé funkce bezdrátové sítě nejsou k dispozici.

6-2 Připojení k chytrým telefonům pomocí Wi-Fi

Připojte fotoaparát k chytrému telefonu pomocí přímého spojení Wi-Fi.

Pro připojení k fotoaparátu z chytrého telefonu použijte aplikaci „OLYMPUS Image Share“ (OI.Share).

Po instalaci do chytrého telefonu lze aplikaci OI.Share použít k zobrazení záběru viditelného skrz objektiv fotoaparátu a k pořizování snímků na dálku.

Aplikaci OI.Share lze použít také k prohlížení a stahování fotografií a videosekvencí na paměťové kartě fotoaparátu. Prostřednictvím připojení **Bluetooth®** a Wi-Fi můžete ovládat fotoaparát pouze pomocí ovládacích prvků fotoaparátu. Rovněž můžete stáhnout dříve vybrané snímky do chytrého telefonu, když je fotoaparát vypnutý.

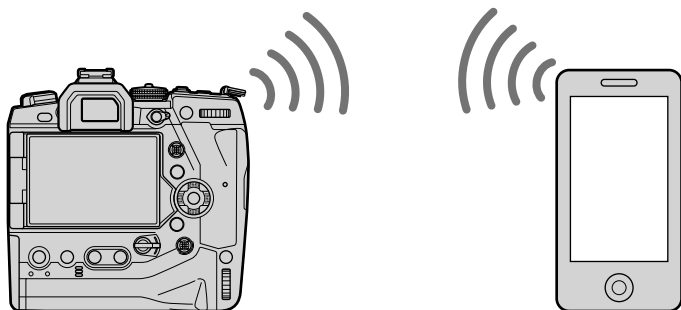

Instalace aplikací

Pro připojení k fotoaparátu z chytrého telefonu pomocí funkce Wi-Fi použijte aplikaci „OLYMPUS Image Share“ (OI.Share).

OLYMPUS Image Share

Použijte chytrý telefon k ovládání fotoaparátu na dálku a stahování snímků. Další informace získáte na webu:

<http://app.olympus-imaging.com/oishare/>

Vedle aplikace OI.Share nabízí společnost Olympus následující aplikace pro prohlížení protokolů senzorů a retušování snímků:

- **OLYMPUS Image Track**

Aplikaci „OLYMPUS Image Track“ (OI.Track) lze použít k prohlížení a správě protokolů snímačů prostředí zaznamenaných pomocí fotoaparátu. Další informace získáte na webu:
<http://app.olympus-imaging.com/oitrack/>

- **OLYMPUS Image Palette**

Aplikace „OLYMPUS Image Palette“ (OI.Palette) umožňuje retušování snímků stažených do chytrého telefonu. Podporovány jsou funkce jako umělecké filtry, úpravy barev a ořez snímků. Další informace získáte na webu:
<http://app.olympus-imaging.com/oipalette/>







Připojení ke smartphonům

(Nastavení Wi-Fi/Bluetooth)

Upravte nastavení fotoaparátu pro připojení k chytrému telefonu. Je nutná aplikace OI.Share. Změny provedené pomocí aplikací OI.Share se vztahují k připojení Wi-Fi i **Bluetooth**[®]. Nejprve aplikaci nainstalujte do chytrého telefonu.

Příprava fotoaparátu (Dostupnost)

Povolte funkce Wi-Fi a **Bluetooth**[®] na fotoaparátu. Ve výchozím nastavení není nutné, protože funkce Wi-Fi je implicitně povolena. Po povolení funkce Wi-Fi se na displeji fotoaparátu zobrazí ikona .

- 1 Stisknutím tlačítka **MENU** zobrazíte nabídky.
- 2 Označte položku [Nastavení Wi-Fi/Bluetooth] v  menu nastavení a stiskněte tlačítko  na kurzorovém kříži.
- 3 Označte položku [Dostupnost] pomocí tlačítek   a stiskněte tlačítko .
- 4 Označte možnost [Zap] pomocí tlačítek   a stiskněte tlačítko **OK**.
 - Zobrazí se možnosti [Nastavení Wi-Fi/Bluetooth].



- 5 Pro opuštění nabídek opakovaně stiskněte tlačítko **MENU**.
 - Zobrazí se ikona .



Párování fotoaparátu s chytrým telefonem

Při prvním propojení zařízení proveďte níže uvedený postup.

- Nastavení párování upravte pomocí aplikace OI.Share, nikoli aplikace pro nastavení, která je součástí operačního systému chytrého telefonu.

- 1 Spusťte vyhrazenou aplikaci OI.Share, kterou jste předtím nainstalovali do chytrého telefonu.



- 2 Stiskem tlačítka **MENU** na fotoaparátu zobrazte nabídku fotoaparátu.

- 3 Označte položku **Wi-Fi Připojit** v nabídce prohlížení a stiskněte tlačítko **▶** na kurzorovém kříží.

- Zobrazí se možnosti **Wi-Fi Připojit**.
- Tato položka je dostupná pouze v případě, že byla položka [Nastavení Wi-Fi/Bluetooth] > [Dostupnost] v nabídce **☰** menu nastavení fotoaparátu nastavena na možnost [Zap].

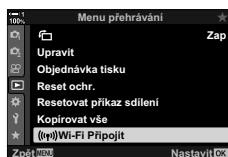

- 4 Označte položku [Připojení zařízení] pomocí tlačítek **▲▼** a stiskněte tlačítko **OK**.

- Na displeji fotoaparátu se zobrazí průvodce párováním.

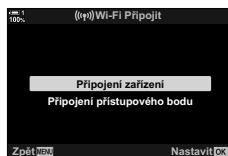

- 5 Po přečtení všech stránek pokynů stiskněte tlačítko **OK**.

- Když se zobrazí následující stránka, zastavte.



- Na displeji jsou uvedeny místní název a heslo **Bluetooth**, název SSID a heslo sítě Wi-Fi a kód QR.

6 Klepněte na ikonu fotoaparátu ve spodní části okna aplikace OI.Share.

- Zobrazí se karta [Snadné nastavení].

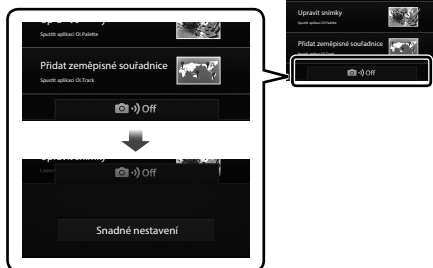

7 Podle pokynů aplikace OI.Share naskenujte kód QR a pokračujte v párování.

- Po dokončení nastavení aplikace OI.Share zobrazí zprávu.
- Chytré telefony, které nedokážou naskenovat QR kódy, je nutné nakonfigurovat ručně. Klepněte na položku [Kód QR nelze naskenovat?] na obrazovce skenování QR kódů v aplikaci OI.Share a postupujte podle pokynů na obrazovce.
- Pokud je chytrý telefon aktuálně připojený pomocí Wi-Fi k jiné síti nebo zařízení, je třeba vybrat fotoaparát v části připojení Wi-Fi v aplikaci pro nastavení chytrého telefonu.
- Po dokončení párování se zobrazí ikona .



8 Když jsou zařízení spárována, klepněte v okně aplikace OI.Share na chytrém telefonu na tlačítko [Importovat snímky], abyste mohli prohlížet snímky na paměťové kartě fotoaparátu.

- Pro ukončení připojení stiskněte tlačítko **MENU** na fotoaparátu nebo klepněte na displeji na tlačítko [Odpojit].
- Připojení lze ukončit také vypnutím fotoaparátu z okna aplikace OI.Share.



- Heslo pro připojení vygenerované fotoaparátem můžete změnit (str. 618).
- Pokud chytrý telefon nedokáže kód QR přečíst, je nutné nakonfigurovat zařízení ručně podle pokynů zobrazených v aplikaci Ol.Share.

Bluetooth®: V okně nastavení **Bluetooth®** aplikace Ol.Share vyberte místní název zobrazený na displeji fotoaparátu a zadejte heslo.

Wi-Fi: Zobrazte nastavení Wi-Fi v aplikaci pro nastavení chytrého telefonu a zadejte SSID a heslo zobrazené na fotoaparátu. Informace o nastavení aplikace získáte v dokumentaci k vašemu chytrému telefonu.

Připojení při vypnutém fotoaparátu (Vypnutí do pohotovostního režimu)

Fotoaparát lze nakonfigurovat, aby při vypnutí neukončoval připojení k chytrému telefonu. Chytrý telefon poté může k fotoaparátu přistupovat a automaticky stahovat snímky, když je fotoaparát vypnutý.

- Než budete pokračovat, přesvědčte se o následujícím:
 - položka [Nastavení Wi-Fi/Bluetooth] > [Dostupnost] (str. 586) je nastavená na možnost [Zap],
 - fotoaparát s chytrým telefonem jsou spárované (str. 587) a
 - je vložena paměťová karta
- Pokud je položka [Pohotov. rež. při vyp.] nastavená na možnost [Zap] (povoleno), fotoaparát provede zpracování v souvislosti se sítí během vypínání. Zapnutí bezprostředně po vypnutí může proto trvat déle.

Vybrat	Když je fotoaparát vypnutý páčkou ON/OFF , zobrazí se dotaz, zda má při vypnutém fotoaparátu zůstat aktivní bezdrátové připojení k chytrému telefonu.
Vypnuto	Vypnutím fotoaparátu dojde k ukončení bezdrátového připojení k chytrému telefonu.
Zapnuto	Po vypnutí fotoaparátu zůstane bezdrátové připojení k chytrému telefonu aktivní. Chytrý telefon lze dále používat ke stahování snímků z fotoaparátu nebo prohlížení snímků na paměťové kartě fotoaparátu.

- 1 Stisknutím tlačítka **MENU** zobrazíte nabídky.
- 2 Označte položku [Nastavení Wi-Fi/Bluetooth] v e menu nastavení a stiskněte tlačítko I na kurzorovém kříží.
- 3 Označte položku [Pohotov. rež. při vyp.] pomocí tlačítek Δ ∇ a stiskněte tlačítko \triangleright .

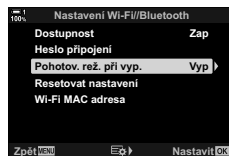
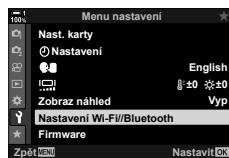

- 4 Označte možnost pomocí tlačítek Δ ∇ a stiskněte tlačítko **OK**.

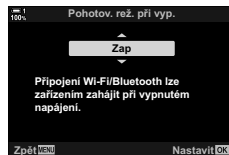

- 5 Pro opuštění nabídek opakovaně stiskněte tlačítko **MENU**.

[Vybrat]

Pokud položku [Pohotov. rež. při vyp.] nastavíte na možnost [Vybrat], při příštím vypnutí telefonu se zobrazí výzva k potvrzení. Označte možnost pomocí tlačítek Δ ∇ na kurzorovém kříži a stiskněte tlačítko **OK**.

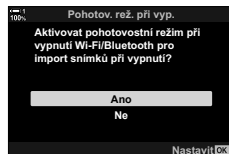

Ano	Fotoaparát se vypne a bezdrátové připojení k chytrému telefonu zůstane aktivní.
Ne	Fotoaparát před vypnutím ukončí připojení k chytrému telefonu.

- Pokud asi minutu po zobrazení výzvě k potvrzení neprovedete žádnou akci, fotoaparát bezdrátové připojení k chytrému telefonu ukončí a automaticky se vypne.
- Připojení se automaticky ukončí za níže uvedených podmínek. Připojení bude znovu povoleno, když příště zapnete fotoaparát.
 - Uplynulo 24 hodin od poslední výměny dat s chytrým telefonem.
 - Byla vložena a znovu vložena paměťová karta.
 - Byly vyměněny baterie.

Kopírování snímků do smartphonů

Snímky na paměťové kartě fotoaparátu lze stáhnout do chytrého telefonu pomocí jednoho z následujících způsobů:

- Pomocí chytrého telefonu vyberte snímky ke stažení.
- Automatické stažení dříve vybraných snímků, když je fotoaparát vypnutý.

Tyto způsoby jsou popsány níže.

Stažení snímků vybraných pomocí aplikace OI.Share

Pomocí chytrého telefonu lze prohlížet snímky ve fotoaparátu a vybírat snímky ke stažení.

- 1 Spustíte vyhrazenou aplikaci OI.Share na chytrém telefonu.
- 2 Zahajete připojení pomocí nabídek nebo dotykového ovládání fotoaparátu.

- **Zahájení připojení z nabídek:** Označte položku [(Wi-Fi)] Wi-Fi Připojit] v [Menu přehrávání] a stiskněte tlačítko [▶] na kurzorovém kříži. Označte položku [Připojení zařízení] a stiskněte tlačítko **OK**. Po navázání spojení se zobrazí ikona .

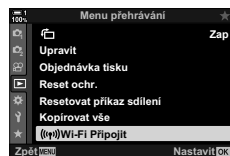

- **Zahájení připojení pomocí dotykového ovládání:** Klepněte na položku [(Wi-Fi)] na displeji fotoaparátu a po výzvě klepněte na položku [Připojení zařízení]. Po navázání spojení se zobrazí ikona .

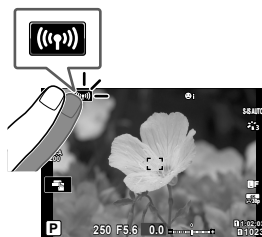

- Pokud jste k chytrému telefonu připojili v minulosti, fotoaparát automaticky zahájí připojení.

3 Klepněte na tlačítko [Importovat snímky] v aplikaci OI.Share.

- Aplikace OI.Share zobrazí seznam snímků ve fotoaparátu.
- Pomocí aplikace OI.Share lze vybrat paměťovou kartu.



4 Vyberte snímky a klepněte na tlačítko Uložit.

- Po dokončení stahování můžete odpojit fotoaparát od aplikace OI.Share.





- Pokud jsou pod položkou [Nastavení Wi-Fi/Bluetooth] v nabídce  (nastavení) zvoleny následující možnosti, budete také moci stahovat snímky do chytrého telefonu, jak je popsáno v bodech 3 a 4, když je fotoaparát vypnutý.
 - [Dostupnost]: [Zap]
 - [Pohotov. rež. při vyp.]: [Zap]

Automatické stažení

Snímky označené dřívě ke stažení na fotoaparátu mohou být staženy automaticky, když je fotoaparát vypnutý.

1 Označte snímky ke sdílení.

- Zobrazte snímky a označte je ke sdílení. Další informace viz kapitoly „Výběr snímků ke sdílení (Příkaz sdílení)“ (str. 277) a „Výběr videosekvencí ke sdílení (Příkaz sdílení)“ (str. 446).
- Stiskem tlačítka  (sdílet) označte snímky ke sdílení během prohlížení. Snímky, které byly vybrány ke sdílení, jsou označeny ikonou . Opětovným stiskem tlačítka zrušíte výběr.
- Můžete také stisknout tlačítko **OK** a vybrat požadovanou možnost z nabídky.

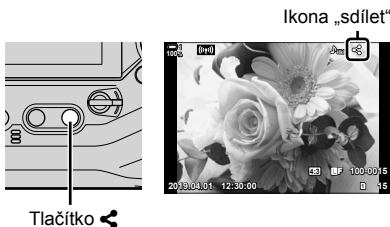

2 Vyberte operaci, která se provede při vypnutí fotoaparátu.

- Vyberte možnost pod nastavením [Pohotov. rež. při vyp.]. Podrobnosti viz str. 590. Tlačítko **MENU** \Rightarrow  (menu nastavení) \Rightarrow [Nastavení Wi-Fi/Bluetooth] \Rightarrow [Pohotov. rež. při vyp.] \Rightarrow Označte možnost [Zap] nebo [Vybrat] a stiskněte tlačítko **OK**

3 Vypněte fotoaparát.

- Vybrané fotografie a videosekvence se automaticky nahrají do chytrého telefonu. Pokud používáte zařízení se systémem iOS, spusťte aplikaci *Ol.Share* na chytrém telefonu před vypnutím fotoaparátu.
- Pokud položku [Pohotov. rež. při vyp.] zvolíte možnost [Vybrat], při příštím vypnutí telefonu se zobrazí výzva k potvrzení (str. 591). Označte možnost [Ano] a stiskněte tlačítko **OK**.

- Ke sdílení lze najednou označit až 200 snímků v každém slotu.
- Zařízení se systémem iOS se k fotoaparátu nepřipojí automaticky prostřednictvím směrovače či jiného bezdrátového přístupového bodu. Ke stažení snímků použijte aplikaci *Ol.Share*.
- U některých chytrých telefonů může při přepnutí do režimu spánku dojít k ukončení stahování. Nakonfigurujte chytrý telefon, aby se nepřepínal do režimu spánku.

Odebrání označení sdílení (Resetovat příkaz sdílení)

Odebrání označení sdílení ze všech snímků na kartě ve vybraném slotu. Označení sdílení lze odebrat z více snímků v jedné operaci. Viz kapitoly „Výběr snímků ke sdílení (Příkaz sdílení)“ (str. 277) a „Výběr videosekvencí ke sdílení (Příkaz sdílení)“ (str. 446).





- Tlačítko **MENU** ➔ Záložka  (Menu přehrávání) ➔ [Resetovat příkaz sdílení]
➔ Označte možnost [Ano] a stiskněte tlačítko **OK**

Dálkové fotografování pomocí chytrého telefonu

Pomocí aplikace OI.Share lze ovládat fotoaparát na dálku a fotografovat z chytrého telefonu.

1 Spusťte vyhrazenou aplikaci OI.Share na chytrém telefonu.

2 Klepněte na položku  na displeji fotoaparátu a po výzvě klepněte na možnost [Připojení zařízení].

- Pokud se zobrazí možnosti připojení, označte možnost [Připojení zařízení] a stiskněte tlačítko **OK**.
- Pokud jste k chytrému telefonu připojili v minulosti, fotoaparát automaticky zahájí připojení.
- Chcete-li se připojit z nabídky fotoaparátu, označte položku  Připojení Wi-Fi v nabídce  Menu přehrávání a stiskněte tlačítko  na kurzorovém kříži. Označte položku [Připojení zařízení] a stiskněte tlačítko **OK**.
- Když je připojení navázáno, zobrazí se ikona .

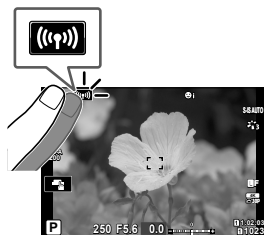

3 Klepněte na tlačítko [Dálkové ovládání] v aplikaci OI.Share,

- Zobrazí se možnosti dálkového ovládání.



4 Klepnutím na tlačítko spouště pořídíte snímek.

- Snímky se ukládají na paměťovou kartu.







Přístup k protokolům senzorů prostředí

Pomocí aplikace OI.Share lze prohlížet protokoly senzorů vytvořené pomocí fotoaparátu.  [Záznamy senz. pole] (str. 565)

1 Spusťte vyhrazenou aplikaci OI.Share na chytrém telefonu.

2 Klepněte na položku  na displeji fotoaparátu a po výzvě klepněte na možnost [Připojení zařízení].

- Pokud vás fotoaparát vyzve k výběru připojení, označte možnost [Připojení zařízení] a stiskněte tlačítko **OK**.
- Pokud jste k chytrému telefonu připojili v minulosti, fotoaparát automaticky zahájí připojení.
- Chcete-li se připojit z nabídky fotoaparátu, označte položku  Připojení Wi-Fi] v nabídce  Menu přehrávání a stiskněte tlačítko  na kurzorovém kříži. Označte položku [Připojení zařízení] a stiskněte tlačítko **OK**.
- Když je připojení navázáno, zobrazí se ikona  1.

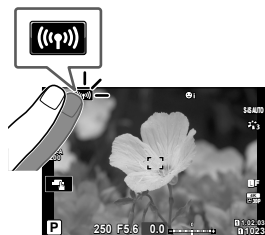

3 Klepněte na položku [Přidat zeměpisné souřadnice] v aplikaci OI.Share.

- Spustí se aplikace OI.Track.
- Pokud aplikace OI.Track není nainstalovaná, nainstalujte ji dle pokynů na obrazovce.



4 Klepněte na položku [Přidat protokoly z fotoaparátu] v aplikaci OI.Track.

- Aplikace OI.Track zobrazí seznam protokolů zaznamenaných fotoaparátem. Klepnutím protokol zobrazíte.



Ukončení připojení

Ukončení připojení k chytrému telefonu. Fotoaparát používá při připojení ke smartphonu funkce Wi-Fi a **Bluetooth**®. Použití těchto funkcí může být v některých zemích či oblastech zakázáno; v takovém případě by měly být vypnuty.

Ukončení aktuálního připojení

- 1 Použijte posuvník [Vypnutí] v okně nastavení aplikace OI.Share nebo OI.Track.
 - Alternativně můžete stisknout tlačítko **MENU** na fotoaparátu a klepnout na položku [Odpojit] na displeji.

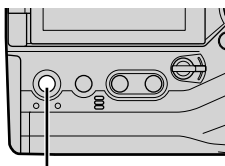

Tlačítko **MENU**

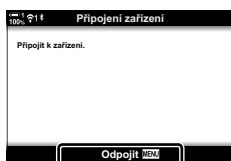

Odpojit



- 2 Výběrem možnosti [Vyp] pod položkou [Pohotov. rež. při vyp.] deaktivujete funkci „automatické odesílání při vypnutí“.
 - Tlačítko **MENU** → ű menu nastavení → [Nastavení Wi-Fi/Bluetooth] → [Pohotov. rež. při vyp.] → [Vyp]

Deaktivace funkce Wi-Fi/Bluetooth®

- 1 Stisknutím tlačítka **MENU** zobrazíte nabídky.
- 2 Označte položku [Nastavení Wi-Fi/Bluetooth] v e menu nastavení a stiskněte tlačítko I na kurzorovém kříží.



- 3 Označte položku [Dostupnost] pomocí tlačítek Δ ▽ a stiskněte tlačítko ▷.

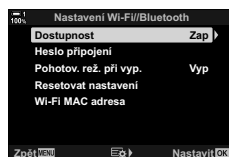

- 4** Označte možnost [Vyp] pomocí tlačítek Δ ∇ a stiskněte tlačítko **OK**.



6-3 Připojení k počítačům pomocí Wi-Fi

Propojení fotoaparátu a počítače pomocí funkce Wi-Fi. Prostřednictvím funkce Wi-Fi se fotoaparát může připojit pomocí směrovače k počítači v domácí síti apod.

Pro připojení k fotoaparátu z počítače použijte aplikaci „OLYMPUS Capture“. Snímky pořízené fotoaparátem se automaticky nahrají do počítače, kde můžete prohlížet výsledky v průběhu snímání.

Použití této funkce vyžaduje instalaci softwaru na počítači, spárování počítače s fotoaparátem a úprav nastavení fotoaparátu pro připojení pomocí směrovače nebo přístupového bodu.

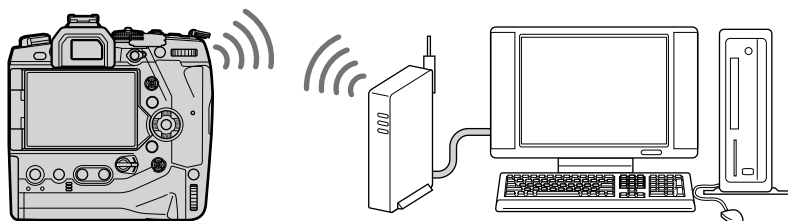

Instalace softwaru

Pro propojení fotoaparátu a počítače pomocí sítě Wi-Fi použijte software „OLYMPUS Capture“.

OLYMPUS Capture

Aplikace „OLYMPUS Capture“ umožňuje automatické stahování a prohlížení snímků pořízených fotoaparátem připojeným prostřednictvím funkce Wi-Fi ke stejné síti jako počítač. Další informace a možnost stažení softwaru najdete na níže uvedených webových stránkách. Při stahování softwaru buďte připraveni poskytnout sériové číslo fotoaparátu.

<http://app.olympus-imaging.com/olympuscapture/>

Během instalace softwaru postupujte podle pokynů na obrazovce. Požadavky na systém a pokyny k instalaci jsou dostupné na výše uvedené webové stránce.

Příprava počítače (Windows)

Pokud systém Windows nedokáže detekovat fotoaparát připojený prostřednictvím směrovače nebo přístupového bodu, pomocí níže uvedeného postupu zaregistrujte zařízení ručně.

■ Windows 8/Windows 10

- 1 Připojte fotoaparát k počítači pomocí kabelu USB.
- 2 Klikněte na položku  na ploše počítače; zobrazí se volby [Nastavení počítače].



- 3 Klikněte na ikonu [Zařízení]; zobrazí se možnosti pro [Zařízení Bluetooth a jiná].



- 4 Klikněte na položku [Přidat zařízení Bluetooth nebo jiné].
- 5 Klikněte na položku [+ Cokoli jiného].
 - Otevře se okno [Přidat zařízení] a po krátké chvíli se zobrazí položka [E-M1X].
- 6 Klikněte na položku [E-M1X].
 - Když se zobrazí zpráva, že je příprava dokončena, klikněte na tlačítko [Hotovo].

6

■ Windows 7

- 1 Připojte fotoaparát k počítači pomocí kabelu USB.
 - V Průzkumníku systému Windows se zobrazí položka [E-M1X].
- 2 Klikněte na položku [E-M1X] pravým tlačítkem a vyberte příkaz [Nainstalovat].
 - Když je registrace zařízení dokončena, zobrazí se zpráva.
 - Zkontrolujte, že je zařízení zaregistrováno ve Správci zařízení.

Párování počítače s fotoaparátem (Nové spojení)

Před připojením je nutné fotoaparát s počítačem spárovat. S fotoaparátem mohou být najednou spárovány až čtyři počítače. Chcete-li spárovat počítač s fotoaparátem, připojte jej pomocí USB. Párování je třeba provést na každém počítači jen jednou.

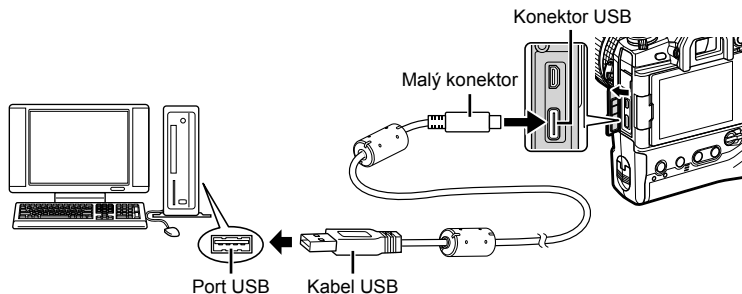

1 Nejprve se přesvědčte, že je fotoaparát vypnutý, a poté jej připojte k počítači pomocí kabelu USB.

- Použijte dodávaný chránič kabelu a kabelovou úchytku, abyste předešli poškození konektorů, když je připojený kabel USB.  „Nasazení chráničů kabelu“ (str. 29)



- Umístění portů USB se na různých počítačích liší. Informace o portech USB získáte v dokumentaci k počítači.

2 Zapněte fotoaparát.

- Na fotoaparátu se zobrazí zpráva s výzvou k identifikaci zařízení, ke kterému je kabel USB připojený.
- Pokud se zpráva nezobrazí, vyberte pod položkou [Režim USB] (str. 529) v nabídce  Uživatelské menu  možnost [Auto].
- Pokud jsou baterie téměř vybité, fotoaparát po připojení k počítači zprávu nezobrazí. Ujistěte se, že jsou baterie nabitě.

3 Označte položku pomocí tlačítek Δ ∇ na kurzorovém kříži a stiskněte tlačítko **OK**.

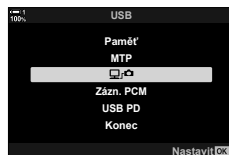

- 4** Spustíte aplikaci „OLYMPUS Capture“ nainstalovanou v počítači.
- Po spuštění vás aplikace „OLYMPUS Capture“ vyzve k výběru typu připojení.



- 5** Klikněte na položku [Vytvořit nové spojení].
- Pokud se nic nestane, znovu připojte fotoaparát.



[Vytvořit nové spojení]

- Zadejte název, který bude používán na fotoaparátu k identifikaci počítače. Jako výchozí je nastaven „název počítače“.
- Název používaný na fotoaparátu může mít délku až 15 znaků.

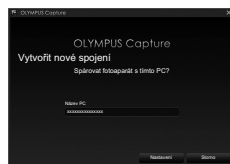

- 6** Klikněte na položku [Nastavení] v aplikaci „OLYMPUS Capture“.
- Když se zobrazí zpráva, že je párování dokončeno, odpojte fotoaparát dle pokynů.

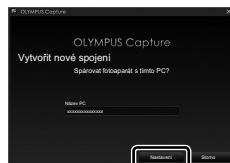



[Nastavení]

- Zopakujte výše uvedený postup pro spárování fotoaparátu s každým dalším počítačem.
- Informace o párování jsou uloženy ve fotoaparátu a lze je prohlížet a odstranit pomocí aplikace „OLYMPUS Capture“.

Upravte nastavení pro připojení k síti, do které patří spárovaný počítač.

Abyste se fotoaparát mohl připojit k počítači pomocí sítě Wi-Fi, musí být nakonfigurován na připojení k síti prostřednictvím Wi-Fi směrovače nebo přístupového bodu. Do fotoaparátu lze uložit více profilů sítí a vyvolat je dle potřeby. Nastavení [(Wi-Fi)) Wi-Fi Připojit] lze upravovat následujícími způsoby:

Připojení pomocí funkce WPS	<p>Konfigurace fotoaparátu pro automatické připojení (str. 607). Pokud se chcete připojit pomocí směrovače nebo přístupového bodu s funkcí WPS, stačí stisknout tlačítko WPS na zařízení.</p> <p>[Metoda PBC]: Připojení pouze pomocí tlačítka WPS na směrovači. Fotoaparát se připojí automaticky po stisknutí tlačítka.</p> <p>[Metoda PIN]: Fotoaparát se připojí v režimu PIN. Pro připojení zadejte kód PIN na směrovači.</p>
Připojení ze seznamu přístupových bodů	<p>Vyberte síť ze seznamu (str. 612). Fotoaparát vyhledá dostupné sítě; pro připojení vyberte síť ze seznamu a zadejte síťové heslo.</p>
Ruční připojení	<p>Ruční nastavení připojení (str. 609). Pro připojení zadejte název sítě (SSID) a další nastavení.</p>

- Připojení WPS vyžaduje směrovač nebo přístupový bod kompatibilní s funkcí WPS.
- Připojení pomocí WPS v režimu PIN vyžaduje, aby byl samotný směrovač připojený k počítači správce, na kterém lze zadat kód PIN.
- Ruční připojení vyžaduje, abyste měli informace o síti, ke které se připojujete.
- Fotoaparát se může připojit prostřednictvím směrovačů a přístupových bodů následujících typů:
 - Norma: IEEE802.11a/b/g/n/ac
 - Pásmo: 2,4 GHz nebo 5 GHz
 - Zabezpečení: WPA2
- Fotoaparát umožňuje uložit nastavení až pro osm sítí. Fotoaparát se automaticky připojí k sítím, ke kterým byl připojen v minulosti.
- Každé nové připojení po osmém přepíše nastavení připojení, které nebylo používáno nejdéle.
- Přidání profilu sítě pro přístupový bod se stejnou MAC adresou jako existující profil přepíše nastavení existujícího profilu.
- Informace použití přepínačů a přístupových bodů najdete v dokumentaci přiložené k zařízení.
- Profily sítí se neresetují, pokud provedete [Plný] reset pod položkou [Obnovit / vlastní režim] (str. 91) > [Reset] v nabídce  Fotografické menu 1. Chcete-li resetovat síťová nastavení, použijte položku [Nastavení Wi-Fi/Bluetooth] (str. 457) > [Resetovat nastavení] v nabídce  Menu nastavení.

Povolení funkce Wi-Fi fotoaparátu

(Nastavení Wi-Fi/Bluetooth)

Abyste se mohli připojit k síti pomocí funkce Wi-Fi, je třeba ji na fotoaparátu povolit. Ve výchozím nastavení to není nutné, protože funkce Wi-Fi je implicitně povolena. Pokračujte na stranu 607.

- 1 Stisknutím tlačítka **MENU** zobrazíte nabídky.
- 2 Označte položku [Nastavení Wi-Fi/Bluetooth] v **Y** menu nastavení a stiskněte tlačítko **▷** na kurzorovém kříží.
- 3 Označte položku [Dostupnost] pomocí tlačítek **△** **▽** a stiskněte tlačítko **▷**.
- 4 Označte možnost [Zap] pomocí tlačítek **△** **▽** a stiskněte tlačítko **OK**.
 - Zobrazí se možnosti [Nastavení Wi-Fi/Bluetooth].
- 5 Pro opuštění nabídek opakovaně stiskněte tlačítko **MENU**.

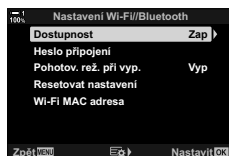

Připojení pomocí (Připojit přes WPS)

Připojení pomocí funkce WPS na směrovači nebo přístupovém bodu.

- 1 Stiskem tlačítka **MENU** na fotoaparátu zobrazte nabídky fotoaparátu.
- 2 Označte položku [(Wi-Fi) Wi-Fi Připojit] v [▶] nabídce prohlížení a stiskněte tlačítko [▶] na kurzorovém kříží.

- Zobrazí se možnosti [(Wi-Fi) Wi-Fi Připojit].
- Tato položka je dostupná pouze v případě, že byla položka [Nastavení Wi-Fi/Bluetooth] > [Dostupnost] v nabídce [Y] menu nastavení fotoaparátu nastavena na možnost [Zap].

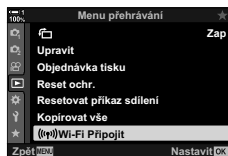

- 3 Označte položku [Připojení přístupového bodu] Δ ▽ a stiskněte tlačítko **OK**.

- Zobrazí se možnosti [Připojení přístupového bodu].

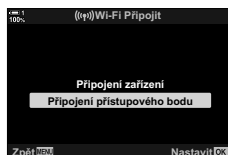

- 4 Označte možnost [Připojit přes WPS] pomocí tlačítek Δ ▽ a stiskněte tlačítko **OK**.

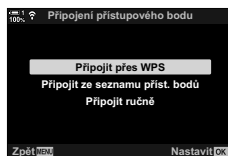

- 5 Označte možnost [Metoda PBC] pomocí tlačítek Δ ▽ a stiskněte tlačítko **OK**.

- Pokud jste vybrali možnost [Metoda PBC], stiskněte tlačítko WPS na směrovači nebo přístupovém bodu.
- Stiskem tlačítka **OK** na fotoaparátu zahájíte připojení.
- Po stisknutí tlačítka může navázání spojení nějakou chvíli trvat.
- Pokud jste zvolili možnost [Metoda PIN], fotoaparát zobrazí PIN; zadejte jej na směrovači nebo přístupovém bodě. Když je směrovač připraven k připojení, stiskněte tlačítko **OK** na fotoaparátu.

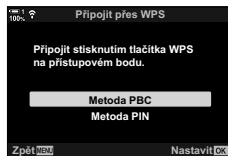

6 Pokud se fotoaparát dokáže připojit, síť se zobrazí se zaškrtnutím (✓) vedle svého názvu.

- Pokud byl fotoaparát spárován s více než jedním počítačem, budete vyzváni k výběru počítače před zobrazením sítě. Označte požadovaný počítač pomocí tlačítek Δ ∇ a stiskněte tlačítko **OK**.
- Fotoaparát lze používat pouze s vybraným počítačem. Chcete-li vybrat jiný počítač, musíte nejprve ukončit stávající připojení.
- Pokud připojení selže, fotoaparát o tom zobrazí zprávu, následovanou možnostmi uvedenými v bodě 5. Opakujte body 5–6.

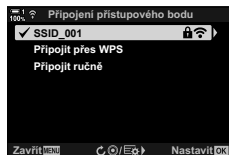

7 Stiskem tlačítka **OK** se vrátíte na obrazovku snímání.

- Fotoaparát se vrátí na standardní obrazovku snímání. Na displeji se zobrazí ikona .



Ruční nastavení sítě. Je třeba zadat:

SSID	Název sítě (SSID).
Ověřování	Typ zabezpečení, které síť používá.
Heslo	Heslo pro připojení k zabezpečené síti.
Přirazení IP adresy	Zvolte, zda je IP adresa fotoaparátu přiřazena automaticky síťovým serverem DHCP.
IP adresa	
Maska podsítě	Tato pole jsou povinná, pokud je IP adresa přiřazena ručně.
Výchozí brána	Použitá nastavení se liší dle sítě.
DNS	

- 1 Stiskem tlačítka **MENU** na fotoaparátu zobrazte nabídky fotoaparátu.
- 2 Označte položku [(Wi-Fi)] Wi-Fi Připojit] v nabídce [▶] Menu přehrávání a stiskněte tlačítko [▶] na kurzorovém křížci.
 - Zobrazí se možnosti [(Wi-Fi)] Wi-Fi Připojit].
 - Tato položka je dostupná pouze v případě, že byla položka [Nastavení Wi-Fi/Bluetooth] > [Dostupnost] v nabídce [Ÿ] menu nastavení fotoaparátu nastavena na možnost [Zap].
- 3 Označte položku [Připojení přístupového bodu] [Δ ▽] a stiskněte tlačítko **OK**.
 - Zobrazí se možnosti [Připojení přístupového bodu].
- 4 Označte položku [Připojit ručně] pomocí tlačítek [Δ ▽] a stiskněte tlačítko **OK**.

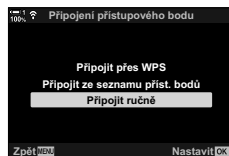
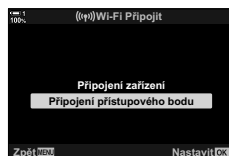
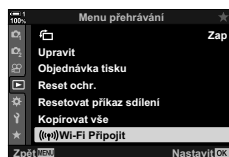

5 Označte položky pomocí tlačítek Δ ∇ a stiskněte tlačítko **OK**.

- Zobrazí se možnosti pro vybranou položku.



SSID	Zadejte název SSID sítě.
Ověřování	Vyberte typ zabezpečení, které síť používá. Zvolte z možností [Žádné] a [WPA2].
Heslo	Pokud jste pod položkou [Ověřování] vybrali možnost [WPA2], zadejte síťové heslo.
Přiřazení IP adresy	Vyberte z možností [Auto. (DHCP)] a [Ruční]. Automatické přiřazení IP adresy vyžaduje síť se serverem DHCP nakonfigurovaným na automatické poskytování IP adres.
IP adresa	
Maska podsítě	
Výchozí brána	Tato pole jsou povinná, pokud je [Přiřazení IP adresy] nastaveno na možnost [Ruční].
DNS	

6 Označte položku [Spustit připojení] pomocí tlačítek Δ ∇ a stiskněte tlačítko **OK**.



7 Pokud se fotoaparát dokáže připojit, síť se zobrazí se zaškrtnutím (✓) vedle svého názvu.

- Pokud byl fotoaparát spárován s více než jedním počítačem, budete vyzváni k výběru počítače před zobrazením sítě. Označte požadovaný počítač pomocí tlačítek Δ ∇ a stiskněte tlačítko **OK**.
- Fotoaparát lze používat pouze s vybraným počítačem. Chcete-li vybrat jiný počítač, musíte nejprve ukončit stávající připojení.
- Pokud připojení selže, fotoaparát o tom zobrazí zprávu, následovanou možnostmi uvedenými v bodě 6. Opakujte body 5–6.

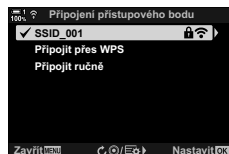

8 Stiskem tlačítka **OK** se vrátíte na obrazovku snímání.

- Zobrazí se standardní indikátory fotografování. Na displeji se objeví ikona .

Ikona 





Výběr sítě ze seznamu

(Připojení ze seznamu přístupových bodů)

Fotoaparát vyhledá dostupné sítě a zobrazí je v seznamu, ve kterém můžete vybrat síť, ke které se chcete připojit.

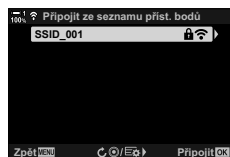
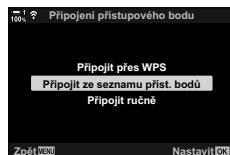
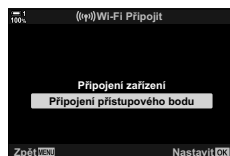
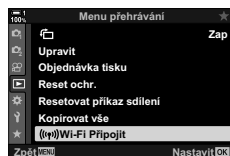
- 1 Stiskem tlačítka **MENU** na fotoaparátu zobrazíte nabídky fotoaparátu.
- 2 Označte položku [(Wi-Fi) Wi-Fi Připojit] v nabídce prohlížení a stiskněte tlačítko **▶** na kurzorovém kříži.
 - Zobrazí se možnosti [(Wi-Fi) Wi-Fi Připojit].
 - Tato položka je dostupná pouze v případě, že byla položka [Nastavení Wi-Fi/Bluetooth] > [Dostupnost] v nabídce **Ÿ** menu nastavení fotoaparátu nastavena na možnost [Zap].
- 3 Označte položku [Připojení přístupového bodu] **Δ ▽** a stiskněte tlačítko **OK**.
 - Zobrazí se možnosti [Připojení přístupového bodu].
- 4 Označte položku [Připojit ze seznamu příst. bodů] pomocí tlačítek **Δ ▽** a stiskněte tlačítko **OK**.
 - Zobrazí se seznam dostupných sítí.
- 5 Označte požadovanou síť pomocí tlačítek **Δ ▽** a stiskněte tlačítko **OK**.
 - Pokud je síť chráněná heslem, budete vyzváni k zadání hesla. Zadejte heslo a stiskněte tlačítko **OK**.
 - Stiskem tlačítka **▶** zobrazíte [Podrobnosti] pro označenou síť. Můžete zadat IP adresu a ručně upravit další nastavení.
 - Stiskem tlačítka **⊙** zopakujete vyhledávání a aktualizujete seznam sítí.





- 6** Pokud se fotoaparát dokáže připojit, síť se zobrazí se zaškrtnutím (✔) vedle svého názvu.
- Sítě chráněné heslem jsou označeny ikonou .
 - Pokud byl fotoaparát spárován s více než jedním počítačem, budete vyzváni k výběru počítače před zobrazením sítě. Označte požadovaný počítač pomocí tlačítek Δ ∇ a stiskněte tlačítko **OK**.
 - Fotoaparát lze používat pouze s vybraným počítačem. Chcete-li vybrat jiný počítač, musíte nejprve ukončit stávající připojení.
 - Pokud připojení selže, fotoaparát o tom zobrazí zprávu, následovanou možnostmi uvedenými v bodě 5. Opakujte body 5–6.



- 7** Stiskem tlačítka **OK** se vrátíte na obrazovku snímání.
- Zobrazí se standardní indikátory fotografování. Na displeji se objeví ikona .



Připojení k dříve vybraným sítím

- Fotoaparát se automaticky znovu připojí k dříve vybraným sítím, pokud zvolíte položku [Připojení přístupového bodu] prostřednictvím ikony . Nebudete muset zadávat heslo.
- Pokud je k dispozici více sítí, fotoaparát se nejprve připojí k naposledy používané síti.
- Když se fotoaparát připojí, zobrazí seznam dostupných sítí, v němž je aktuální síť označena zaškrtnutím .
- Chcete-li se připojit k jiné síti, označte ji v seznamu a stiskněte tlačítko **OK**.
- Pokud byl fotoaparát spárován s více než jedním počítačem v síti, budete vyzváni k výběru počítače před zobrazením seznamu sítí. Označte požadovaný počítač pomocí tlačítek Δ ∇ a stiskněte tlačítko **OK**.

Odesílání snímků bezprostředně po pořízení

Snímky můžete pořizovat a nahrávat do počítače ve stejné síti jako fotoaparát. Nejprve propojte fotoaparát s počítačem dle popisu v kapitole „Párování počítače s fotoaparátem (Vytvořit nové spojení)“ (str. 603).

1 Spustíte aplikaci „OLYMPUS Capture“ na cílovém počítači.

- V případě výzvy k výběru typu připojení klikněte na položku [Připojení Wi-Fi].
- Počítač po nalezení fotoaparátu zobrazí zprávu [Fotoaparát připojen].



[Připojení Wi-Fi]

- Fotoaparát po navázání spojení zobrazí zprávu uvedenou napravo.

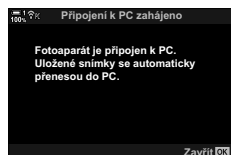

2 Nakonfigurujete aplikaci „OLYMPUS Capture“ na automatické stahování snímků ihned po pořízení.

- Vyberte zdrojový slot karty (1 nebo 2) a typ snímků (fotografie JPEG, fotografie RAW nebo videosekvence), které chcete stahovat.
- Vyberte cílové umístění stahovaných snímků.



Okno ovládání aplikace „OLYMPUS Capture“

3 Fotografujte pomocí ovládacích prvků fotoaparátu.

- Snímky se nahrávají do počítače, jakmile jsou uloženy na paměťovou kartu ve fotoaparátu.
- V průběhu odesílání se zobrazuje ikona **PC** („nahrávání snímku“).
- Fotoaparát nahrává pouze fotografie a videosekvence pořízené v době, kdy je fotoaparát propojený s počítačem. Snímky pořízené před povolením funkce Wi-Fi na fotoaparátu se nenahrávají.

Nahrávání snímků



- Když je fotoaparát připojený k síti:
 - Režim spánku je vypnutý
 - Intervalové fotografování není k dispozici
 - Pro položky dostupné během prohlížení platí některá omezení
- Když se připojení fotoaparátu k síti ukončí, zobrazí se možnosti [Připojení k PC ukončeno]. Nahrávání případných zbývajících dat bude pokračovat, když je spojení znovu navázáno. Pamatujte však, že zbývající data nebudou nahrána v následujících případech:
 - Připojení Wi-Fi bylo ukončeno pomocí ovládacích prvků fotoaparátu
 - pokud bude fotoaparát vypnut
 - pokud dojde k vyjmutí zdrojové paměťové karty
- Fronta nahrávání pro každou kartu nemůže obsahovat více než 3 000 snímků.
- Pokud aplikace „OLYMPUS Capture“ zobrazí zprávu [Tato aplikace není schopna nalézt fotoaparát v režimu ovládání fotoaparátu.], zkontrolujte následující:
 - fotoaparát byl spárován s počítačem,
 - vybrali jste při připojení k síti správný počítač a
 - fotoaparát je zaregistrovaný k počítači (pouze systém Windows).  „Příprava počítače (Windows)“ (str. 602)

Ukončení připojení

Ukončení připojení Wi-Fi. Použití funkce Wi-Fi může být v některých zemích či oblastech zakázáno; v takovém případě by měla být vypnuta.

Ukončení aktuálního připojení

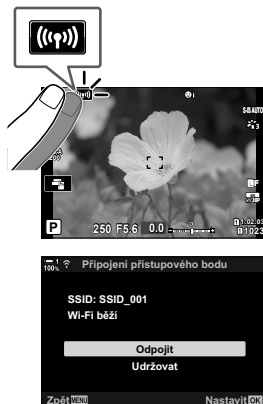

1 Klepněte na ikonu  na displeji fotoaparátu.



- Budete vyzváni k potvrzení, že se chcete odpojit.
- Název SSID sítě se zobrazí na displeji.

2 Označte položku [Odpojit] pomocí tlačítek Δ ∇ na kurzorovém kříží a stiskněte tlačítko **OK**.

- Fotoaparát ukončí připojení a vrátí se na obrazovku snímání.
- Pokud zbývají neodeslaná data, zobrazí se výzva k potvrzení. Pro ukončení připojení označte položku [Ano] a stiskněte tlačítko **OK**.

3 Pro opětovné připojení klepněte na položku  nebo vyberte možnost  Připojení Wi-Fi] > [Připojení přístupového bodu] v nabídce  Menu přehrávání a stiskněte tlačítko **OK**.

- Fotoaparát se automaticky znovu připojí k dříve vybraným sítím.
- Chcete-li se připojit k nové síti, označte položku [Udržovat] v bodě 2 a stiskněte tlačítko **OK**. Vyberte ze seznamu dostupných sítí a upravte nastavení dle popisu v kapitole „Výběr sítě ze seznamu (Připojení ze seznamu přístupových bodů)“ (str. 612).
- Pokud fotoaparát vypnete v průběhu nahrávání, zobrazí se dotaz, zda se má fotoaparát vypnout a ihned ukončit připojení Wi-Fi, nebo se má vypnout až po dokončení nahrávání.

Deaktivace funkcí Wi-Fi/Bluetooth®

- 1 Stisknutím tlačítka **MENU** zobrazíte nabídky.
- 2 Označte položku [Nastavení Wi-Fi/Bluetooth] v **Y** menu nastavení a stiskněte tlačítko **▷** na kurzorovém křížci.
 - Zobrazí se možnosti [Nastavení Wi-Fi/Bluetooth].
- 3 Označte položku [Dostupnost] pomocí tlačítek **△ ▽** a stiskněte tlačítko **▷**.
- 4 Označte možnost [Vyp] pomocí tlačítek **△ ▽** a stiskněte tlačítko **OK**.

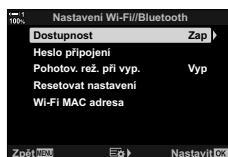

6-4 Síťová nastavení

Změna hesla pro připojení Wi-Fi z chytrého telefonu nebo obnovení výchozích nastavení Wi-Fi použitých pro připojení k počítači. Uvedená nastavení se neobnoví, pokud provedete reset fotoaparátu, a lze je obnovit pouze pomocí níže uvedeného popisu.

Změna hesel

(Heslo připojení)

Vytvoření nových hesel použitých při připojení k fotoaparátu z chytrého telefonu pomocí funkcí Wi-Fi nebo **Bluetooth®**.

- 1 Stisknutím tlačítka **MENU** zobrazíte nabídky.
- 2 Označte položku [Nastavení Wi-Fi/Bluetooth] v \updownarrow menu nastavení a stiskněte tlačítko \triangleright na kurzorovém kříží.
 - Zobrazí se možnosti [Nastavení Wi-Fi/Bluetooth].
- 3 Označte položku [Heslo připojení] pomocí tlačítek Δ ∇ a stiskněte tlačítko \triangleright .
 - Zobrazí se aktuální heslo.
- 4 Stiskněte tlačítko \odot (video).
 - Heslo se změní po každém stisknutí tlačítka.
 - Změní se hesla připojení Wi-Fi i **Bluetooth®**.
 - Stiskem tlačítka **OK** opustíte obrazovku [Heslo připojení].
- 5 Opětovným stiskem tlačítka **OK** opustíte nabídku [Nastavení Wi-Fi/Bluetooth].
 - Pro opuštění nabídek opakovaně stiskněte tlačítko **MENU**.
 - Po změně hesla je třeba aktualizovat nastavení připojení v chytrém telefonu (str. 586).



Obnovení výchozích nastavení Wi-Fi/Bluetooth® (Resetovat nastavení)

Obnovení výchozích nastavení funkcí Wi-Fi a **Bluetooth**®. Veškerá nastavení, včetně nastavení připojení prostřednictvím směrovače a informací o párování s počítači v síti, budou resetována.

- 1 Stisknutím tlačítka **MENU** zobrazíte nabídky.
- 2 Označte položku [Nastavení Wi-Fi/Bluetooth] v **Y** menu nastavení a stiskněte tlačítko **▷** na kurzorovém kříží.
 - Zobrazí se možnosti [Nastavení Wi-Fi/Bluetooth].
- 3 Označte možnost [Resetovat nastavení] pomocí tlačítek **△ ▽** a stiskněte tlačítko **▷**.
 - Zobrazí se možnosti [Resetovat nastavení].
- 4 Označte možnost [Ano] pomocí tlačítek **△ ▽** a stiskněte tlačítko **OK**.
 - Nastavení se resetují a fotoaparát se vrátí na obrazovku [Resetovat nastavení].
 - Resetují se hesla připojení Wi-Fi i **Bluetooth**®.
- 5 Pro opuštění nabídek opakovaně stiskněte tlačítko **MENU**.

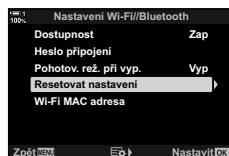

6-5 Připojení k počítačům pomocí USB

Připojení fotoaparátu k počítači pomocí kabelu USB.

Snímky lze nahrávat do počítače ihned po jejich pořízení a výsledky prohlížet v průběhu fotografování. Rovněž můžete fotoaparát z počítače ovládat, včetně pořizování snímků na dálku při současném zobrazení nastavení fotoaparátu na displeji počítače. Pro dálkové ovládání počítačů připojených pomocí USB je nutný vyhrazený software „OLYMPUS Capture“.

Snímky na paměťových kartách fotoaparátu lze stahovat přímo do počítače prostřednictvím připojení USB a organizovat je pomocí počítačové aplikace. Pro správu snímků použijte aplikaci Olympus Workspace.

Počítač lze použít také ke stahování a provádění aktualizací firmwaru. Aktualizace firmwaru ve výrobku lze provádět pomocí aplikace Olympus Workspace.

Připojený fotoaparát můžete používat také jako paměťové zařízení a kopírovat data z paměťových karet do počítače.

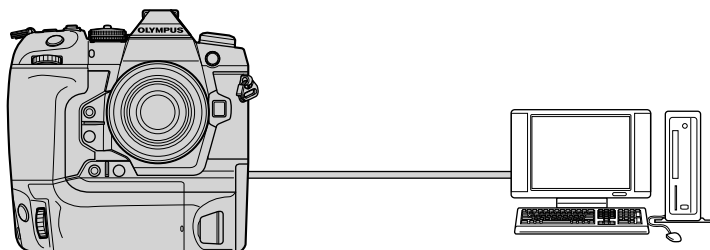

Kompatibilní počítače

Pomocí dodaného kabelu USB připojte fotoaparát k počítači.

- I když je počítač vybavený konektory USB, provoz není zaručen v případě: rozšiřujících portů USB, počítačů, které používají jiný operační systém, než se kterým byly dodány, nebo počítačů, které byly sestaveny doma.
- Fotoaparát lze připojit k počítačům, které splňují následující systémové požadavky.
Windows: Windows 7, Windows 8, Windows 8.1, Windows 10
Mac: OS X ve verzích 10.9–10.11, macOS ve verzi 10.12–10.14

Instalace softwaru

Nainstalujte následující software pro přístup k fotoaparátu v případě přímého připojení k počítači pomocí USB.

OLYMPUS Capture

Pomocí softwaru „OLYMPUS Capture“ lze automaticky stahovat a prohlížet snímky ihned po pořízení nebo dálkově ovládat fotoaparát. Další informace a možnost stažení softwaru najdete na níže uvedeném webu. Při stahování softwaru budete připraveni poskytnout sériové číslo fotoaparátu.

<http://app.olympus-imaging.com/olympuscapture/>

Během instalace softwaru postupujte podle pokynů na obrazovce. Požadavky na systém a pokyny k instalaci jsou dostupné na výše uvedené webové stránce.

Olympus Workspace

Tato počítačová aplikace slouží ke stahování, prohlížení a správě fotografií a videosekvencí pořízených fotoaparátem. Rovněž jej lze použít k aktualizaci firmwaru fotoaparátu. Software je ke stažení na níže uvedené webové stránce. Při stahování softwaru budete připraveni poskytnout sériové číslo fotoaparátu.

<https://support.olympus-imaging.com/owdownload/>

Odesílání snímků bezprostředně po pořízení



Připojte fotoaparát k počítači pomocí USB a stahujte snímky ihned po pořízení. Snímky lze pořizovat pomocí ovládacích prvků na těle fotoaparátu nebo prostřednictvím dálkového ovládání fotoaparátu z počítače.

1 Nejprve se přesvědčte, že je fotoaparát vypnutý, a poté jej připojte k počítači pomocí kabelu USB.

- Použijte dodávaný chránič kabelu a kabelovou úchytku, abyste předešli poškození konektorů, když je připojený kabel USB. „Nasazení chráničů kabelu“ (str. 29)

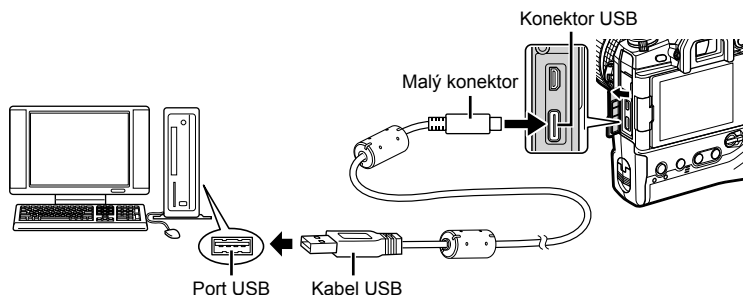

- Umístění portů USB se na různých počítačích liší. Informace o portech USB získáte v dokumentaci k počítači.

2 Zapněte fotoaparát.

- Na fotoaparátu se zobrazí zpráva s výzvou k identifikaci zařízení, ke kterému je kabel USB připojený.
- Pokud se zpráva nezobrazí, vyberte pod položkou [Režim USB] (str. 529) v nabídce Uživatelské menu možnost [Auto].
- Pokud jsou baterie téměř vybité, fotoaparát po připojení k počítači zprávu nezobrazí. Ujistěte se, že jsou baterie nabitě.

6 **3** Označte položku pomocí tlačítek Δ ∇ na kurzorovém kříží a stiskněte tlačítko **OK**.



- 4** Spustíte aplikaci „OLYMPUS Capture“ nainstalovanou v počítači.
- Po výzvě k výběru typu připojení klikněte na možnost [Připojení USB].



[Připojení USB]

- 5** Nakonfigurujte aplikaci „OLYMPUS Capture“ pro stahování.
- Vyberte cílové umístění stahovaných snímků.



Okno ovládání aplikace „OLYMPUS Capture“

- 6** Fotografujte pomocí ovládacích prvků fotoaparátu nebo počítače.
- Snímky se stahují do počítače dle zvolených možností.

- Fotoaparát nelze použít ke změně režimu snímání fotoaparátu.
- Počítač nelze použít k odstraňování snímků z paměťových karet vložených do fotoaparátu.
- Pokud je pohled skrz objektiv fotoaparátu zobrazován současně na počítači a na displeji fotoaparátu, snímková frekvence displeje fotoaparátu se může snížit.
- Další informace o používání softwaru získáte v nápovědě online.
- Připojení k počítači se ukončí, pokud:
 - ukončíte aplikaci „OLYMPUS Capture“,
 - vložíte nebo vyjmete paměťové karty nebo
 - vypnete fotoaparát.

Když jste připojeni k počítači, fotoaparát může fungovat jako externí paměťové zařízení, podobně jako pevný disk nebo jiné externí paměťové zařízení. Data lze kopírovat z fotoaparátu do počítače.

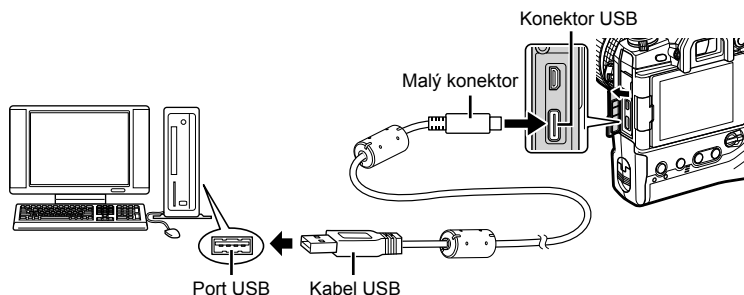

1 Nejprve se přesvědčte, že je fotoaparát vypnutý, a poté jej připojte k počítači pomocí kabelu USB.

- Použijte dodávaný chránič kabelu a kabelovou úchytku, abyste předešli poškození konektorů, když je připojený kabel USB.  „Nasazení chráničů kabelu“ (str. 29)



- Umístění portů USB se na různých počítačích liší. Informace o portech USB získáte v dokumentaci k počítači.

2 Zapněte fotoaparát.

- Na fotoaparátu se zobrazí zpráva s výzvou k identifikaci zařízení, ke kterému je kabel USB připojený.
- Pokud se zpráva nezobrazí, vyberte pod položkou [Režim USB] (str. 529) v nabídce  Uživatelské menu  možnost [Auto].
- Pokud jsou baterie téměř vybité, fotoaparát po připojení k počítači zprávu nezobrazí. Ujistěte se, že jsou baterie nabitě.

3 Označte položku [Paměť] pomocí tlačítek na kurzorovém kříží a stiskněte tlačítko **OK**.



4 Fotoaparát se připojí k počítači jako nové paměťové zařízení.

- Chcete-li použít aplikaci Windows Fotogalerie, vyberte v bodě 3 možnost [MTP].
- Když je fotoaparát připojen k počítači, nelze používat jeho funkce.
- Chcete-li povolit funkce fotoaparátu, když je připojený, zvolte možnost  (str. 622).

6-6 Napájení fotoaparátu pomocí USB (USB Power Delivery)

K napájení fotoaparátu lze používat mobilní baterie nebo napájecí adaptéry USB, splňující standard USB Power Delivery (USB PD). Zařízení musí:

Standardní: Podporovat standard USB Power Delivery (USB PD)

Výstup: Poskytovat výstup 9 V / 3 A, 15 V / 2 A nebo 15 V / 3 A

- Tuto funkci nelze použít v případě nabití baterie na 10 % nebo méně.

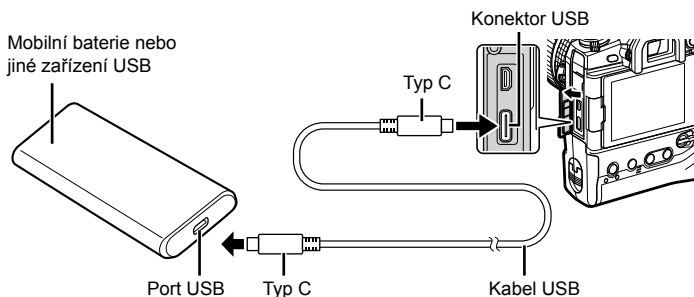

1 Ujistěte se, že je fotoaparát vypnutý, a pomocí kabelu USB jej připojte k zařízení.

- Použijte dodávaný chránič kabelu a kabelovou úchytku, abyste předešli poškození konektorů, když je připojený kabel USB.  „Nasazení chráničů kabelu“ (str. 29)



- Dodávaný kabel USB (CB-USB11) nelze použít pro funkci USB Power Delivery (USB PD).
- Způsob připojení se u různých zařízení liší. Podrobnosti získáte v dokumentaci dodané k zařízení.
- Funkci USB Power Delivery (USB PD) nemusí být možné s některými zařízeními USB použít. Čtete příručku dodávanou se zařízením USB.

2 Zapněte fotoaparát.

- Na fotoaparátu se zobrazí zpráva s výzvou k identifikaci zařízení, ke kterému je kabel USB připojený.
- Pokud se zpráva nezobrazí, vyberte pod položkou [Režim USB] (str. 529) v nabídce  Uživatelské menu  možnost [Auto].
- Pokud jsou baterie téměř vybité, displej zůstane po připojení fotoaparátu k zařízení USB vypnutý. Ujistěte se, že jsou baterie nabitě.

3 Označte položku [USB PD] pomocí tlačítek na kurzorovém kříží a stiskněte tlačítko **OK**.

- Fotoaparát odebírá proud z připojeného zařízení USB.

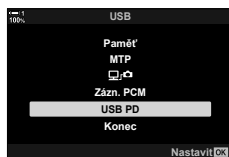

6-7 Připojení k televizorům nebo externím displejům pomocí HDMI

Snímky lze zobrazovat na televizorech připojených k fotoaparátu pomocí rozhraní HDMI. Televizor použijte k předvádění snímků divákům. Když je k fotoaparátu připojený televizor, můžete k ovládní zobrazení použít dálkový ovladač televizoru. Není nutná žádná aplikace či jiný software.

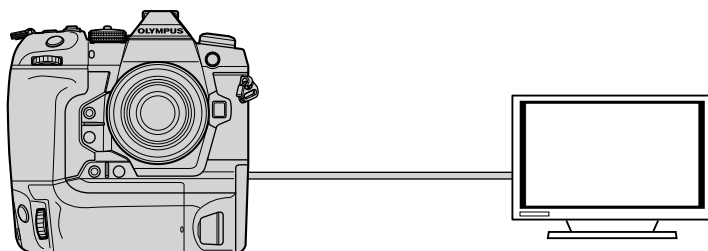

Když je fotoaparát připojený k externímu monitoru nebo videorekordéru pomocí rozhraní HDMI, můžete také natáčet videosekvence. Další informace viz str. 434.

- Kabely HDMI jsou dostupné od třetích dodavatelů. Použijte kabel s certifikací HDMI.

Fotografie a videosekvence lze prohlížet na televizoru s vysokým rozlišením, připojeným přímo k fotoaparátu pomocí kabelu HDMI. Když je fotoaparát připojený, můžete k ovládání zobrazení použít dálkový ovladač televizoru.

Výstup HDMI

Vyberte výstup signálu do zařízení HDMI. Velikost snímku a snímkovou frekvenci lze přizpůsobit specifikacím televizoru a normě videa, podporované ve vaší zemi či oblasti. Přizpůsobte nastavení výstupu nastavením vstupu na televizoru.

Velikost výstupu	Formát výstupu video signálu prostřednictvím konektoru HDMI lze vybrat z níže uvedených možností. <ul style="list-style-type: none"> • [C4K]: 4K Digital Cinema (4096 × 2160) • [4K]: prioritá 4K (3840 × 2160) • [1080p]: prioritá Full High Definition (1080p) • [720p]: prioritá rozlišení High Definition (720p) • [480p/576p]: 480p/576p
Ovládání HDMI	Když je fotoaparát v režimu prohlížení, lze jej ovládat pomocí dálkového ovládání televizoru (str. 630). Vyberte z možností [Vyp] a [Zap]. Pokud je vybraná možnost [Zap], fotoaparát lze použít pouze k prohlížení.
Výstupní snímky	Vyberte snímkovou frekvenci výstupu signálu prostřednictvím konektoru HDMI podle toho, zda televizor podporuje normu NTSC (60p) nebo PAL (50p).

- Nastavení [HDMI Control] a [Výstupní snímky] nelze změnit, když je fotoaparát připojený k jinému zařízení pomocí HDMI.
- Zvuk lze přehrávat pouze na zařízeních, která podporují formát zvuku vybraný ve fotoaparátu.
- Možnosti dostupné prostřednictvím funkce [HDMI Control] se liší dle připojeného zařízení. Podrobnosti jsou uvedeny v příručce k zařízení.

1 Stisknutím tlačítka **MENU** zobrazíte nabídky.

2 Zobrazte nabídku **Uživatelské menu D4** (Disp/PC).



3 Označte položku [HDMI] pomocí tlačítek **Δ** **▽** na kurzorovém kříži a stiskněte tlačítko **▷**.

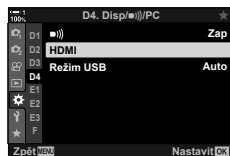

- 4 Označte možnost pomocí tlačítek Δ ∇ a stiskněte tlačítko \triangleright .



- 5 Označte požadovanou možnost pomocí tlačítek Δ ∇ a stiskněte tlačítko **OK**.
- Podle potřeby opakujte body 4 a 5.



- 6 Pro opuštění nabídek opakovaně stiskněte tlačítko **MENU**.

Připojení fotoaparátu k televizoru



Připojte fotoaparát k televizoru pomocí kabelu HDMI.

1 Ujistěte se, že je fotoaparát vypnutý, a připojte jej k televizoru pomocí kabelu HDMI.

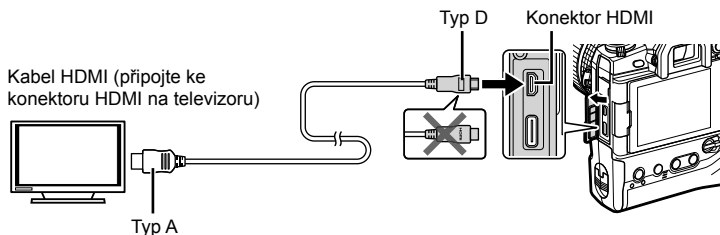
- Použijte dodávaný chránič kabelu a kabelovou úchytku, abyste předešli poškození konektor, když je připojený kabel HDMI.  „Nasazení chráničů kabelu“ (str. 29)



2 Přepněte televizor na vstup HDMI a zapněte fotoaparát.

- Televizor zobrazuje obsah displeje fotoaparátu. Stiskem tlačítka  zobrazíte snímky.
- Pokud je položka [HDMI Control] (str. 630) nastavená na možnost [Zap], displej fotoaparátu se po připojení kabelu HDMI vypne.
- Informace o přepnutí na vstup HDMI naleznete v návodu dodávaném k televizoru.
- V závislosti na nastavení televizoru může být obraz oříznutý a některé indikátory nemusí být vidět.
- Rozhraní HDMI nelze použít, když je fotoaparát připojen k počítači pomocí USB.
- Pokud je položka [Výstup HDMI ] (str. 432) > [Režim výstupu] v  nabídce videa nastavená na možnost [Nahrávání], výstup signálu probíhá při aktuální velikosti snímku videa. Pokud televizor vybranou velikost snímku nepodporuje, nebude vidět žádný obraz.
- Pokud jsou vybrané možnosti [4K] nebo [C4K], během fotografování bude použit prioritní formát 1080p.

Použití dálkového ovladače televizoru (HDMI Control)

Když je fotoaparát připojený k televizoru pomocí kabelu HDMI, lze jej ovládat pomocí dálkového ovladače televizoru.

- Televizor musí podporovat ovládání HDMI. Další informace získáte v návodu k televizoru.

Zapnuto	Dálkový ovladač televizoru lze použít k ovládání fotoaparátu v režimu prohlížení. Fotoaparát lze použít pouze k prohlížení.
Vypnuto	Dálkový ovladač televizoru nelze použít k ovládání fotoaparátu. Indikátory se zobrazují pouze na obrazovce televizoru.

- 1 Stisknutím tlačítka **MENU** zobrazíte nabídky.
- 2 Označte položku [HDMI] v nabídce **Uživatelské menu** [D4 (Disp/PC)] a stiskněte tlačítko **▷** na kurzorovém kříží.
- 3 Označte položku [HDMI Control] pomocí tlačítek **△▽** a stiskněte tlačítko **▷**.
- 4 Označte možnost [Zap] pomocí tlačítek **△▽** a stiskněte tlačítko **OK**.

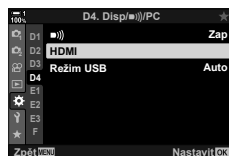

- 5 Pro opuštění nabídek opakovaně stiskněte tlačítko **MENU**.
- 6 Připojte fotoaparát k televizoru pomocí rozhraní HDMI.
 - Snímky můžete prohlížet pomocí dálkového ovládání televizoru. Postupujte podle průvodce zobrazeného na obrazovce televizoru.
 - Při prohlížení jednotlivých snímků lze „červeným“ tlačítkem zvolit zobrazované informace a „zeleným“ tlačítkem přepnout na náhledové zobrazení.

- Některé funkce nemusí být na některých televizorech dostupné.
- Když se k prohlížení používá televizor, displej fotoaparátu se vypne.

7

Technické poznámky

Tato kapitola se zabývá tématy jako údržba a obsahuje seznam výchozích nastavení, který můžete číst během používání fotoaparátu.

7-1 Skladování a údržba

Čištění

Před čištěním fotoaparát vypněte a vyjměte baterie.

- Nikdy nepoužívejte čisticí utěrky napuštěné chemikáliemi ani silná rozpouštědla, jako benzín nebo alkohol.

Povrch fotoaparátu

- Vnější povrch jemně očistěte měkkým hadříkem. Pro odstranění odolných skvrn použijte důkladně vyždímaný hadřík navlhčený v roztoku vody a neutrálního čisticího prostředku. Fotoaparát by měl být pečlivě osušen pomocí suchého hadříku. Po použití fotoaparátu u moře jej očistěte důkladně vyždímaným hadříkem navlhčeným ve sladké vodě.

Displej

- Displej jemně otřete měkkým hadříkem.

Objektiv

- Použijte ufukovací balonek na objektivu (k dostání od třetích dodavatelů) k odstranění prachu nečistot. Jemně očistěte objektiv pomocí ubrousku na čištění objektivu.

Paměť

- Před delším uskladněním fotoaparátu vyjměte baterie a paměťové karty. Fotoaparát uskladněte na suchém chladném místě s dobrým odvětráním.
- Pravidelně vkládejte baterie a kontrolujte, zda fotoaparát normálně funguje.
- Před vložením baterií očistěte z těla fotoaparátu a zadních krytek prach a nečistoty.
- Pokud fotoaparát bude uskladněn bez objektivu, nasadte krytku těla, aby do fotoaparátu nevnikal prach. Před uskladněním objektivu nasadte přední i zadní krytku.
- Před uskladněním fotoaparát očistěte.
- Fotoaparát neukládejte do prostoru ošetřeného repelentem proti hmyzu.
- Fotoaparát neskladujte na místech, kde se manipuluje s chemikáliemi; mohlo by dojít ke korozi nebo jiným formám poškození.
- Pokud objektiv ponecháte znečištěný, mohlo by dojít k tvorbě plísni.
- Pokud fotoaparát nebyl dlouhou dobu používán, před použitím prohlédněte všechny díly. Pořídte zkušební snímek, abyste se ujistili, že fotoaparát normálně funguje, než jej použijete na výletě nebo při jiných důležitých příležitostech.

Čištění a kontrola obrazového senzoru

Vedle provedení, které brání hromadění prachu na obrazovém senzoru, je fotoaparát vybaven funkcí redukce prachu, která odstraňuje prach z předního povrchu senzoru pomocí vysokofrekvenčních vibrací. Redukce prachu se provádí automaticky při zapnutí fotoaparátu.

Redukce prachu se provádí také během kalibrace senzoru Pixel Mapping, která slouží ke kontrole obrazového senzoru a obvodů pro zpracování obrazu. Protože se redukce prachu provádí během zapínání fotoaparátu, měli byste jej při zapínání držet ve svislé poloze.

Kontrola zpracování obrazu (Pixel Mapping)

Provedení současně kontroly obrazového senzoru a funkcí zpracování obrazu.

Pro dosažení nejlepších výsledků neprovádějte kalibraci senzoru dříve než jednu minutu po pořízení nebo prohlázení snímků.

- 1 Stisknutím tlačítka **MENU** zobrazíte nabídky.
- 2 Označte položku [Pixel Mapping] v nabídce
* Uživatelé menu **J1** (📷 Nástroje) a stiskněte tlačítko **▶** na kurzorovém kříži.



- 3 Stiskněte tlačítko **OK**.
 - Během kalibrace senzoru se zobrazuje ukazatel průběhu ([Pracují]). Po dokončení postupu se zobrazí nabídky.

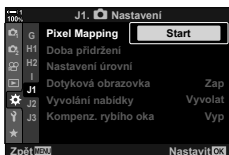

- Pokud v průběhu kalibrace senzoru nechtěně vypnete fotoaparát, proveďte kalibraci znovu po jeho zapnutí.

7-2 Odstraňování závad

Fotoaparát se nezapne.

Baterie nejsou nabité.



- Nabijte baterie pomocí nabíječky.

Nízká teplota způsobila dočasný pokles výkonu baterií.

- Při nízkých teplotách výkon baterie poklesne. Po mírném zahřátí baterií jejich vyjmutím z fotoaparátu a vložením do kapsy nebo na jiné teplé místo pokračujte v používání fotoaparátu.

Po stisku spouště se nepořídí žádný snímek.

Fotoaparát se automaticky vypnul.

- Pokud po stanovenou dobu nebude provedena žádná akce, fotoaparát přejde do režimu spánku. Znovu jej aktivujete namáčknutím tlačítka spouště.  [Úsp. režim] (str. 562)
Pokud po nastavenou dobu po přechodu fotoaparátu do režimu spánku nebyly provedeny žádné akce, fotoaparát se vypne.  [Automatické vypnutí] (str. 562)

Nabíjí se blesk.

- Během nabíjení na displeji bliká indikátor . Když indikátor přestane blikat, stiskněte spoušť.

Ovládací prvky fotoaparátu jsou uzamčené.

- Otočením páčky zámku do polohy uzamčení uzamknete tlačítka a další vybrané ovládací prvky v orientaci na výšku (str. 503).

Fotoaparát nedokáže zaostřit.

- Fotoaparát nemusí být schopen zaostřit (a indikátor zaostření na displeji může blikat), pokud je objekt příliš blízko nebo není vhodný pro automatické ostření. Odstupte od objektu nebo zaostřete na vysoce kontrastní objekt ve stejné vzdálenosti od fotoaparátu a znovu zkomponujte záběr pomocí zámku ostření.

Objekty nevhodné pro automatické ostření

V následujících situacích nemusí být fotoaparát schopen zaostřit.

Indikátor zaostření bliká a fotoaparát nezaostřít



Objekt má malý kontrast



Střed záběru obsahuje velmi jasný objekt

Indikátor zaostření neblíká, ale fotoaparát nedokáže zaostřit



Oblast AF obsahuje objekty v různých vzdálenostech od fotoaparátu

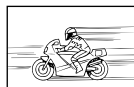

Objekt se rychle pohybuje



Objekt se nenachází v oblasti AF.

Je povolena redukce šumu při dlouhých expozicích.

- „Šum“ (skvrny) je patrnější na fotografiích pořízených při dlouhé expoziční době, například při fotografování v noci nebo ve slabém světle. Fotoaparát může snímky zpracovat a redukovat šum po fotografování; v takovém případě nelze pořizovat další snímky, dokud zpracování není dokončeno. Redukci šumu při dlouhých expozicích lze vypnout výběrem možnosti [Vyp] pod položkou [Redukce šumu].  [Redukce šumu] (str. 533)

Počet dostupných oblastí AF je nižší než obvykle.

Počet a velikost dostupných oblastí AF se liší podle možností vybraných pod položkami [Digitální telekonvertor] (str. 235, 411), [Poměr stran] (str. 233) a režim oblastí AF (str. 120).

Hodiny nejsou nastaveny.

Po zakoupení nebyly nastaveny hodiny.

- Po dodání nejsou hodiny nastaveny. Před prvním použitím fotoaparátu je nastavte.  „Nastavení hodin fotoaparátu“ (⌚ Nastavení)“ (str. 455)

Z fotoaparátu byly vyjmuty baterie.

- Po vyjmutí baterií z fotoaparátu asi na jeden den se hodiny resetují. Pokud jsou baterie vloženy jen na krátkou dobu, resetují se hodiny dříve. Před pořizováním důležitých snímků se ujistěte, že jsou hodiny nastaveny správně.

Byla resetována nastavení.

Nastavení provedená v uživatelských režimech (režimy **C1–C4**) budou resetována na uložené hodnoty v případě výběru jiného režimu snímání nebo vypnutí fotoaparátu.

Snímky působí „vybledle“.

K tomu může dojít na snímcích objektů, které jsou v protisvětle nebo v částečném protisvětle. Může za to jev označovaný jako „odraz v protisvětle“ nebo „duchy“. Pokud je to možné, komponujte záběr tak, aby v něm nebyly jasné světelné zdroje. K odrazům v protisvětle může dojít i v případě, že záběr neobsahuje zdroj světla. Abyste zabránili pronikání světla z jasných zdrojů do objektivu, použijte sluneční clonu. Pokud nemá požadovaný účinek, zkuste objektiv zastínit rukou nebo jinými předměty.  „Výměnné objektivy“ (str. 42)

Na snímcích se vyskytují světlé skvrny.

Obrazový senzor možná obsahuje vadné pixely. Použijte funkci [Pixel Mapping]. Pokud se tím problém nevyřeší, zkuste postup několikrát zopakovat.  „Kontrola zpracování obrazu (Pixel Mapping)“ (str. 633)

Některé položky nabídky nejsou k dispozici.

Některé položky nabídky nemusí být možné vybrat, pokud:

- nejsou v aktuálním režimu k dispozici nebo
- byly zakázány z důvodu aktuálně zvolené kombinace nastavení, jako např. v kombinaci režimu  (str. 151) a funkce [Redukce šumu] (str. 533).

Objekt je zdeformovaný.

Fotoaparát používá elektronickou závěrku:

během záznamu videa (str. 294), v režimech Tichý (str. 163), Pro Capture (str. 168) a Snímek s vysokým rozlišením (str. 210), během zaostřovací řady (str. 239) a skládaného makra (str. 243), a s živým ND filtrem (str. 197).





K deformaci může dojít, pokud se objekt nebo fotoaparát během snímání rychle pohybují.

Vyhnete se rychlým pohybům fotoaparátem během snímání nebo zvolte režim, který nevyžaduje elektronickou závěrku.







Na snímcích se vyskytují proužky.











Blikání způsobené zářivkami nebo LED žárovkami a některými jinými druhy umělého osvětlení může být patrné na snímcích využívajících funkce, které používají elektronickou závěrku, konkrétně:





záznam videa (str. 294), tichý režim (str. 163), Pro Capture (str. 168), Snímek s vys. rozliš. (str. 210), zaostřovací řada (str. 239), skládané makro (str. 243) a živý ND filtr (str. 197).

Blikání lze omezit nastavením delší expoziční doby. Můžete jej redukovat také pomocí funkce Kontrola blikání.  [ Kontrola blikání] (str. 193),  [ Kontrola blikání] (str. 374)

7-3 Výstrahy a chybové zprávy

Zpráva/výstraha	Příčina	Řešení
 Žádná karta	Není vložena žádná paměťová karta. Zobrazí se také v případě, že není žádná paměťová karta detekována.	Vložte paměťovou kartu. Pokud je karta vložena, zkontrolujte, zda je vložena správně.
 ① Chyba karty	Došlo k problému s paměťovou kartou ve slotu 1.	Vyměňte a znovu vložte paměťovou kartu. Pokud se tím problém nevyřeší, zformátujte kartu. Pokud se formátování nezdaří, kartu nelze použít.
 ② Chyba karty	Došlo k problému s paměťovou kartou ve slotu 2.	
 ① Ochrana před zápisem	Paměťová karta ve slotu 1 je chráněná proti zápisu („uzamčená“).	Přepínač paměťové karty pro ochranu proti zápisu je v poloze „LOCK“. Vraťte přepínač do odemčené polohy (str. 37).
 ② Ochrana před zápisem	Paměťová karta ve slotu 2 je chráněná proti zápisu („uzamčená“).	
 ① Karta je plná	<ul style="list-style-type: none"> Fotografování je zakázáno; na paměťové kartě ve slotu 1 není místo pro další snímky. Fotografování je zakázáno; paměťová karta ve slotu 1 je plná. 	Vložte jinou kartu nebo odstraňte snímky. Před odstraněním snímku se ujistěte, že byly snímky, které si chcete ponechat, zkopírovány do počítače. Pokud je položka [Uložit nastavení] nastavená na možnost [Duální nezávislé] nebo [Duální stejný], zvolte jiné nastavení.
 ② Karta je plná	<ul style="list-style-type: none"> Fotografování je zakázáno; na paměťové kartě ve slotu 2 není místo pro další snímky. Fotografování je zakázáno; paměťová karta ve slotu 2 je plná. 	

Zpráva/výstraha	Příčina	Řešení
 ① Žádné snímky	Prohlížení není k dispozici; paměťová karta ve slotu 1 neobsahuje žádné snímky.	Vybraná paměťová karta neobsahuje žádné snímky. Před výběrem režimu prohlížení poříďte snímky.
 ② Žádné snímky	Prohlížení není k dispozici; paměťová karta ve slotu 2 neobsahuje žádné snímky.	
 ① Chyba snímku	Vybraný snímek je poškozený a nelze jej zobrazit. Alternativně může být snímek ve formátu, který fotoaparát nepodporuje.	Snímek si prohlédněte v grafickém softwaru pro počítače nebo podobně. Pokud snímek nelze zobrazit ani na počítači, může být soubor poškozený.
 ② Chyba snímku		
 ① Snímek nelze upravit	Funkce retušování ve fotoaparátu nelze aplikovat na snímky pořízené jinými zařízeními.	Snímek retušujte na počítači nebo jiném zařízení.
 ② Snímek nelze upravit		
 Funkci záznamu protokolu nelze v tuto chvíli použít.	Baterie jsou téměř vybité.	Baterie nabijte nebo vložte plně nabitě náhradní baterie.
 ① Kapacita protokolu na kartě je plná	Na paměťovou kartu ve slotu 1 nelze ukládat další protokoly.	Zkopírujte soubory protokolu do počítače a odstraňte nepotřebné soubory protokolu.
 ② Kapacita protokolu na kartě je plná	Na paměťovou kartu ve slotu 2 nelze ukládat další protokoly.	
 (svítí)	Chyba GPS. Funkce GPS ve fotoaparátu má poruchu.	Vypněte a znovu zapněte fotoaparát; pokud výstraha z displeje nezmizí, odнесите fotoaparát k autorizovanému zástupci servisu Olympus.

Zpráva/výstraha	Příčina	Řešení
	Vnitřní teplota fotoaparátu po sériovém snímání apod. je zvýšená.	Vypněte fotoaparát a počkejte, až vychladne.
 <p>Vnitřní teplota fotoaparátu je příliš vysoká. Než fotoaparát použijete, počkejte, až vychladne.</p>		Fotoaparát se brzy automaticky vypne. Počkejte, až fotoaparát vychladne a bude připraven na další fotografování.
 <p>Baterie vybitá</p>	Baterie jsou vybité.	Baterie nabijte.
 <p>Není spojení</p>	Došlo k problému s připojením fotoaparátu k počítači nebo zařízení HDMI.	Opětovné připojení fotoaparátu.
<p>Objektiv je uzamčen. Vysuňte jej.</p>	Je nasazený výsuvný objektiv, ale není vysunutý.	Vysuňte objektiv.
<p>Prosím zkontrolujte stav objektivu.</p>	Mezi fotoaparátem a objektivem došlo k chybě.	Vypněte fotoaparát a ujistěte se, že je objektiv správně připojen. Poté fotoaparát znovu zapněte.

7-4 Výchozí nastavení

*1: Lze uložit pomocí funkce [Přidat k vlastnímu režimu].

*3: Výchozí nastavení lze obnovit pomocí funkce [Reset] (základní).

















*2: Výchozí nastavení lze obnovit pomocí funkce [Reset] (plný).

Ovládání / LV super ovládací panel

Režim snímání	Položka	Původní nast	*1	*2	*3		
P/A/S/M/B	ISO	Auto	✓	✓	✓	181	
	Režim Blesku		✓	✓	✓	254	
		±0	✓	✓	✓	259	
	Manuální hodnota	FULL (blesk nastavený na MANUAL)	✓	✓	✓	254	
	Stab. obrazu	S-IS AUTO	✓	✓	✓	176	
	Vyvážení bílé	Auto (položka [AUTO Zach. teplé barvy] je nastavena na možnost [Zap])	✓	✓	✓	202	
	kompenzace vyvážení bílé A	±0	✓	✓	—	206	
	Kompenzace vyvážení bílé G	±0	✓	✓	—		
	Kelvinův	5400K (položka [Vyvážení bílé] je nastavená na [CWB])	✓	✓	—	202	
	Zóna AF	Střed/jedna	✓	✓	✓	123	
	Režim AF	S-AF	✓	✓	✓	115	
	Priorita obličeje	Prior. tváře a očí zap.	✓	✓	—	133	
		Jednotlivé snímky	✓	✓	✓	151	
	Měření		✓	✓	✓	186	
	Nastavení ukládání	Standardní	✓	✓	—	72	
		①	F (Snímek s vys. rozliš.: F+RAW)	✓	✓	✓	78
		②	F (Snímek s vys. rozliš.: F+RAW)	✓	✓	✓	
	Režim snímku	Přirozené	✓	✓	✓	215	
	Ostrost	±0	✓	✓	—	220	
	Kontrast	±0	✓	✓	—	221	
	Saturace	±0	✓	✓	—	222	
	Gradace	Normální gradace	✓	✓	—	223	
	Efekt	— ([Režim snímku] je nastavený na [i-Enhance]: Standardní)	✓	✓	—	226	
	Barevný filtr	— ([Režim snímku] je nastavený na možnost [Monotónní]: N: Žádný)	✓	✓	✓	224	
	Monochromat. barvy	— ([Režim snímku] nastavený na [Monotónní]: N: Normální)	✓	✓	✓	225	
	Poměr stran	4:3	✓	✓	✓	233	
	Barevný prostor	sRGB	✓	✓	✓	232	
Kontrola přeexp. a podexp.	(±0)	✓	✓	✓	227		
Video	Zapnuto	✓	✓	✓	413		

Režim snímání	Položka	Původní nast	*1	*2	*3	
(video)	ISO	Režim] nastavený na [P], [A] nebo [S]: Auto (pevné) Režim] nastavený na [M]: 200	—	✓	✓	369
	Režim Blesku	Blesk vyp. (pevné)	—	—	—	—
	Stab. obrazu	±0 (pevné) M-IS	—	—	—	—
	Vyvážení bílé	Auto (Položka AUTO Zach. teplé barvy) je nastavena na možnost [Zap])	—	✓	✓	376
	Kompenzace vyvážení bílé A	±0	—	✓	—	384
	Kompenzace vyvážení bílé G	±0	—	✓	—	
	Kelviny	5400K (Vyvážení bílé) nastaveno na [CWB])	—	✓	—	380
	Zóna AF	Střed; skupina (3×3)	✓	✓	✓	352
	Režim AF	C-AF	✓	✓	✓	345
	Priorita obličejů	Prior. tváře a očí zap.	✓	✓	—	360
	Měření	(pevné)	—	—	—	—
	Režim snímku	Přirozené	✓	✓	✓	321
	Ostrost	±0	✓	✓	—	396
	Kontrast	±0	✓	✓	—	397
	Saturace	±0	✓	✓	—	398
	Gradace	Normální gradace	✓	✓	—	399
	Poměr stran	16:9 (pevné) Pod položkou je vybrána možnost C4K: 17:9	—	—	—	—
	Barevný prostor	sRGB (pevné)	—	—	—	—
	Kontrola přeexp. a podexp.	<input checked="" type="checkbox"/> (±0)	✓	✓	✓	403
	Režim	P	—	✓	—	332
Video	Zapnuto	✓	✓	✓	413	
Režim RC	A skupina A	TTL	✓	✓	✓	262
	B skupina B	Vypnuto	✓	✓	✓	
	C skupina C	Vypnuto	✓	✓	✓	
	vestavěný blesk	Vypnuto	✓	✓	✓	
	Kompenzace blesku	±0 (TTL, Auto)	✓	✓	✓	
	Výkon blesku	1/1 (Ruční)	✓	✓	✓	
	/FP	(Normální)	✓	✓	✓	
	intenzita optického signálu	Nízká	✓	✓	✓	
	Kanál	1	✓	✓	✓	

Fotografická menu

Záložka	Položka	Původní nast	*1	*2	*3		
	Obnovit / vlastní režim	Reset	—	—	—	91, 111, 331, 458, 460	
		Přirazení uživ. režimu	Režim snímání: P Kvalita obrazu: RAW+  F		✓		
		Vyvolat z uživ. režimu	—				
	Režim snímku	 Přirozený		✓	✓	✓	215, 388
	 	 F ( : RAW+  F)		✓	✓	✓	78, 82, 213, 543
	Poměr stran	4:3		✓	✓	✓	233
	Digitální telekonvertor	Vypnuto		✓	✓	✓	235, 411
	  		—	✓	✓	✓	151
	 	<input type="checkbox"/>		✓	✓	✓	
	Interv. sn. / Časosběr.	Vypnuto		—	✓	✓	172
	Snímek	99					
	Prodleva spouště	0:00:01					
	Interval	0:00:01					
	Časosběrné video	Vypnuto					
	Nastavení videa	Rozlišení videa	FullHD				
	sn./s	10 sn./s					
	Bracketing	Vypnuto	✓	✓	✓	236	
	AE BKT	3 sn. 1.0 EV				236	
	WB BKT	A–B G–M	Vypnuto				237
	FL BKT	Vypnuto				237	
	ISO BKT	Vypnuto				238	
	ART BKT	Vypnuto				238	
	Zaostřovací řada	Vypnuto	✓	✓	✓	239	
	Skládané makro	Vypnuto				243	
	Počet snímků	[Skládané makro] nastaveno na [Vyp]: 99 [Skládané makro] nastaveno na [Zap]: 8					—
	Rozdíl zaostření	5					
	 Doba nabíjení	0 s		✓	✓	✓	
HDR	Vypnuto		✓	✓	✓	195	

Záložka	Položka	Původní nast	*1	*2	*3		
	Vícenásobná exp.	Snímek	Vypnuto	—	✓	✓	246
		Autom. zesílení	Vypnuto	—	✓	✓	
		Překrytí	Vypnuto	—	✓	✓	
	Korekce lichoběžníku	Vypnuto	✓	✓	✓	248	
	Snímání se zpožděním [♦] / Tiché [♥]	Snímání se zpožděním [♦]	[♦]0 s	✓	✓	—	160, 163
		Tiché [♥]	[♥]0 s				
		Redukce šumu [♥]	Vypnuto				
		Nastavení režimu Tichý [♥]	—	✓	✓	—	
		■)))	Nepovolit				
	AF lampa	Nepovolit					
	Režim Blesku	Nepovolit					
	Snímek s vys. rozliš.	Snímek s vys. rozliš.	0 s	✓	✓	—	210
		⚡ Doba nabíjení	0 s				
		Metoda snímání	Stativ	✓	✓	—	
	Snímání Live ND		Vypnuto	✓	✓	✓	197
		Číslo ND	ND8 (3EV)	✓	✓	—	
		Simulace živ. náh.	Zapnuto	✓	✓	—	

Nabídka videa

Záložka	Položka	Původní nast	*1	*2	*3			
	Nastavení režimu	Režim	P	—	✓	—	332	
		Kontrola blikání	Vypnuto	—	✓	✓	374	
	Nastavení tech. údajů	-	MOV 4K 30p	✓	✓	✓	321, 339	
		M ISO-Autom. nast.						372
		Horní limit / Původní nast.	Horní limit / Původní nast.	6400 / 200	✓	✓	✓	
		M ISO-Auto	Vypnuto	—	✓	—		
		Filtr šumu	Standardní	✓	✓	✓	379	
	Vyvážení bílé	Auto	—	✓	✓	380		
	Vše WBZ	A±0, G±0	—	✓	—	385		
	WBZ AUTO Zachovat teplé barvy	Zapnuto	—	✓	✓	383		
Režim snímku	Vypnuto	✓	✓	—	393			
Nastavení AF / stab. obrazu	Režim AF	C-AF	✓	✓	✓	345		
	Rychlost C-AF	±0	✓	✓	✓	363		
	Citlivost C-AF	±0	✓	✓	✓	362		
	Stab. obrazu	M-IS	✓	✓	✓	376		
	Úroveň stab.	±0	✓	✓	✓	378		





Záložka	Položka	Původní nast	*1	*2	*3		
	Tlač./přepínač/páčka						
	Funkce tlačítka			—	✓	—	417
		ISO	ISO				
			REC				
			[Fn]				
			WB				
			Vyvážení bílé				
			[Fn]				
			Vypnuto (W↔T)				
			Vypnuto (Vyvážení bílé)				
			Zvýraznění				
			Q				
			Vypnuto				
		ISO	Vypnuto				
			Vypnuto				
			Vypnuto				
			Vypnuto				
			AF Stop				
	Funkce přepínače	P	Poloha 1	—	✓	—	424
			Poloha 2				
		A	Poloha 1	—	✓	—	
			Poloha 2				
		S	Poloha 1	—	✓	—	
			Poloha 2				
		M	Poloha 1	—	✓	—	
			Poloha 2				
	Funkce páčky Fn	Režim2	Režim2	—	✓	—	426
			Režim AF / Režim cíle AF / Bod cíle AF				
	Funkce spouště			—	✓	—	423
	Rychlost el. zoomu		Normální	—	✓	—	408

Záložka	Položka	Původní nast	*1	*2	*3		
	Nastavení displeje						
	Nastavení ovládání		Ovládání, živý super ovládací panel	—	✓	—	428
	Info nast.		Vlastní nast.1	—	✓	—	429
	Nastavení kódu času	Režim kódu času	Vynechání snímku	—	✓	—	324
		Počítání	Běh záznamu	—	✓	—	
		Počáteční čas	0:00:00	—	✓	—	
	Vzorec zobrazení		min	—	✓	—	431
	Asistent zobrazení		Vypnuto	—	✓	—	395
	Video		Zapnuto	✓	✓	✓	413
	Hlasitost záznamu	Vestavěný	±0	—	✓	—	
		MIC	±0	—	✓	—	
	Omezovač hlasitosti		Zapnuto	—	✓	—	
	Redukce šumu větru		Vypnuto	—	✓	—	
	Frekvence nahrávání		48 kHz/16 bit	✓	✓	—	
Doplnkové napájení		Vypnuto	—	✓	—		
Zázn. PCM Link	Hlasitost záznamu fotoaparátu	Funkční	—	✓	—		
	Základní tón	Vypnuto	✓	✓	—		
	Synchronizovaný záznam	Vypnuto	✓	✓	—		
Hlasitost sluchátek		8	✓	✓	—		
Výstup HDMI	Režim výstupu	Režim Monitor	—	✓	—	432	
	Bit REC	Vypnuto	✓	✓	—		
	Kód času	Zapnuto	✓	✓	—		

Menu přehrávání

Záložka	Položka	Původní nast	*1	*2	*3	
	Zapnuto	Zapnuto	✓	✓	✓	283
	Upravit	—	—	—	—	284
	Objednávka tisku	—	—	—	—	291
	Reset ochrany	—	—	—	—	271, 440
	Resetovat příkaz sdílení	—	—	—	—	278, 447
	Kopírovat vše	—	—	—	—	274, 443
	Připojení Wi-Fi	Připojení zařízení	—	✓	—	586

Menu nastavení

Záložka	Položka	Původní nast	*1	*2	*3		
☺	Nast. karty	—	—	—	—	38, 276, 445, 454	
	⌚ Nastavení		—	—	—	455	
		Časové pásmo	—	—	—		
		Aut. přízp. času	Vypnuto	—	—		
			Čeština	—	—	455	
			±0, ±0, Přirozené	✓	✓	456	
	Zobraz náhled		Vypnuto	✓	✓	90, 456	
	Nastavení Wi-Fi/ Bluetooth	Dostupnost	Zapnuto	—	✓	—	457, 586, 607
		Heslo pro připojení	—	—	—	—	
		Vypnutí do pohotovostního režimu	Vypnuto	—	✓	—	
		Resetovat nastavení	—	—	—	—	
		MAC adresa Wi-Fi	—	—	—	—	
	Firmware		—	—	—	457	

Uživatelská menu

Záložka	Položka	Původní nast	*1	*2	*3		
	AF/MF						
A1	Režim AF	S-AF	✓	✓	✓	115	
	AF+MF	Vypnuto	✓	✓	✓	481	
	AEL/AF-L	S-AF	Režim3	✓	✓	✓	141
		C-AF	Režim4				
		MF	Režim3				
		AF na půl spouště	Funkční				
	Scanner AF	Režim2	✓	✓	✓	146, 482	
	Citlivost C-AF	±0	✓	✓	✓	145, 483	
	C-AF Center Start	(Všechny oblasti)	✓	✓	✓	147, 483	
	C-AF Priorita středu	5, 9 nebo 25 oblastí	✓	✓	✓	148, 484	
	A2	[:::] Nastavení režimu	Všechny; Malá; Jedna; skupina 5, 9 nebo 25 oblastí	✓	✓	✓	485
		Volič zóny AF	Zap1	✓	✓	✓	486
		Tl. zaostř. oblasti AF	Vypnuto	✓	✓	✓	486
		[:::] Nast. výchozí	Režim cíle AF, Bod cíle AF	—	✓	✓	487
[:::] Vybrat nastavení obrazovky		Nastavení 1	✓	✓	✓	488	
		[:::] Režim					
[:::] Nastavení režimu cíle		1×1; velikost svislého a vodorovného kroku: 1	✓	✓	—	125, 488	
Svázáno s orientací [:::]	Vypnuto	✓	✓	—	489		
A3	Omezovač AF	Vypnuto	✓	✓	✓	143, 490	
	Nastavení vzdálenosti	Nastavení 1	✓	✓	✓		
		Priorita spouště	Zapnuto	✓	✓		✓
	AF lampa	Zapnuto	✓	✓	✓	490	
	Priorita obličejů		✓	✓	—	133, 360, 491	
	Sledování objektu	Vypnuto	✓	✓	—	149, 491	
	Doladění AF*	Vypnuto	✓	✓	✓	492	
A4	Nast. vzdálenosti MF	999,9 m	✓	✓	✓	129, 357, 494	
	Asistent MF	Zvětšit	Vypnuto	✓	✓	—	495
		Zvýraznění	Vypnuto	✓	✓	—	
	Západka MF	Funkční	✓	✓	✓	128, 356, 496	
	Ostřící prsteneček		✓	✓	✓	496	
	Ostření BULB/TIME	Zapnuto	✓	✓	✓	107, 497	
	Reset objektivu	Zapnuto	✓	✓	✓	497	

* Použití funkce [Reset] k provedení plného nebo standardního resetu neovlivní uložené hodnoty.

Záložka	Položka	Původní nast	*1	*2	*3		
✱	Tlač/Přepínač/Páčka						
B1	Funkce tlačítka			✓	✓	—	463
		ISO	ISO				
			REC				
			[Fn]				
			AE-L/AF-L				
		WB	Vyvážení bílé				
			[Fn]				
			Vypnuto (⏻)				
			Vypnuto (⏻/🔌)				
			ISO				
			AE-L/AF-L				
			AF Stop				
	Prostřední tlačítko		Vypnuto	✓	✓	—	499
	Směrové tlačítko		[Fn]	✓	✓	—	499
	Funkce přepínače	P Poloha 1		✓	✓	—	473, 500
		Poloha 2	ISO				
			Vyvážení bílé				
		A Poloha 1					
		Poloha 2	ISO				
			Vyvážení bílé				
		S Poloha 1					
		Poloha 2	ISO				
			Vyvážení bílé				
		M/B Poloha 1					
		Poloha 2					
			ISO				
		Menu		—	✓	—	
			/Hodnota				
			Předch./Násl.				
	Směr přepínače	Expozice	Přepínač 1	✓	✓	—	500
		Ps	Přepínač 1				
	Funkce páčky Fn		Režim2	—	✓	—	475, 501
		Režim2	Režim AF / Režim cíle AF / Bod cíle AF				
	Páčka Fn / páčka vypínače		Fn	—	✓	—	501

Záložka	Položka	Původní nast	*1	*2	*3		
* B2	Rychlost el. zoomu	Normální	✓	✓	—	502	
	Nastavení zámku ovládání	—	✓	✓	—	503	
Spoušť//Stabilizace obrazu							
G	Priorita spouště S-AF	Vypnuto	✓	✓	✓	505	
	Priorita spouště C-AF	Zapnuto	✓	✓	✓	505	
	L Nastavení						155, 506
		Max počet snímků / s	10 sn./s	✓	✓	✓	
		Omezovač snímků	Vypnuto	✓	✓	✓	
		Max počet snímků / s	18 sn./s	✓	✓	✓	
		Omezovač snímků	Vypnuto	✓	✓	✓	
	Pro Cap	Max počet snímků / s	18 sn./s	✓	✓	✓	
		Snímky před závěrkou	8	✓	✓	✓	
		Omezovač snímků	25	✓	✓	✓	
	H Nastavení						155, 507
		Max počet snímků / s	15 sn./s	✓	✓	✓	
		Omezovač snímků	Vypnuto	✓	✓	✓	
		Max počet snímků / s	60 sn./s	✓	✓	✓	
		Omezovač snímků	Vypnuto	✓	✓	✓	
	Pro Cap	Max počet snímků / s	60 sn./s	✓	✓	✓	
Snímky před závěrkou		14	✓	✓	✓		
Omezovač snímků		25	✓	✓	✓		
Redukce blikání	Živ. náh. bez blikání	Auto	✓	✓	—	190, 509	
	Snímání bez blikání	Vypnuto	✓	✓	—		
G2	Stab. obrazu	S-IS AUTO	✓	✓	✓	176, 510	
	Stab. obrazu	Priorita fps	✓	✓	—	174, 511	
	Namáčk. se stab. obr.	Zapnuto	—	✓	—	178, 511	
	Lens I.S. Priority	Vypnuto	✓	✓	✓	512	
	Disp//PC						
D1	Nastavení ovládání	Live SCP	✓	✓	—	513	
	/Info nast.	Info	Pouze obr., Celkový	✓	✓	✓	515
		Info	Zvětšovací rámeček, Zvětšovací posuvník, Vybrat rámeček	—	✓	—	
		LV-Info	Pouze obr, Vlastní nast.1, Vlastní nast.2	✓	✓	—	
		Informace během namáčknutí	Zapnuto	✓	✓	—	
		LV VYP-Info	Vypnuto	✓	✓	—	
	Nastavení	25, Kalendář	✓	✓	—		
	Nastavení režimu snímku	Vše vybrané	✓	✓	—	520	
/Nastavení	H, H, H, Pro CapH, L, L, Pro L, S, C,		✓	✓	—	520	
Nastavení multi funkce	Vše zapnuto kromě vyvážení bílé a ISO	✓	✓	—	521		

Záložka	Položka		Původní nast	*1	*2	*3		
✱	D2	Zesíl. náhled	Manuální režim	Vypnuto	✓	✓	✓	200, 521
			Bulb/Time	Zap2, Priorita sn. frekvence				
			Živé kompoz. snímání	Vypnuto				
			Jiné	Vypnuto				
		Režim Art LV		Režim1	✓	✓	—	522
		sn./s		Normální	✓	✓	✓	175, 522
	Nastavení LV makro	LV makro režim	Režim2	✓	✓	—	139, 523	
		Zesíl. náhled	Vypnuto	✓	✓	—		
	Původní nast.		Poslední	—	✓	—	523	
	Nastavení	Zámek		Vypnuto	✓	✓	—	524
			Zesíl. náhled	Vypnuto	✓	✓	—	
	D3	Nastavení mřížky	Barva zobrazení	Předvolba 1	✓	✓	—	524
			Zobrazená mřížka	Vypnuto	✓	✓	—	
			Použít nastavení pro el. hled.	Zapnuto	✓	✓	—	
		Nastavení zvýraznění	Barva zvýraznění	Červená	✓	✓	—	525
Intenzita zvýraznění			Normální					
Úpr. jasů obrazu			Vypnuto					
Nastavení histogramu		Přesvícený	255	✓	✓	—	526	
	Tmavý	0						
Průvodce režimem		Vypnuto	✓	✓	—	526		
Pom. při autoportrétu		Zapnuto	✓	✓	—	527		
D4	HDMI	Velikost výstupu	1080p	—	✓	✓	434, 528, 627	
		Ovládání HDMI	Vypnuto	—	✓	—		
		Výstupní snímky	Priorita 60p	—	—	—		
		Režim USB	Auto	—	✓	✓		
	Exp/ISO/BULB/							
E1	Krok EV		1/3EV	✓	✓	✓	530	
	Krok ISO		1/3EV	✓	✓	✓	530	
	ISO-Autom. nast.	Horní limit / Původní nast.	Horní limit: 6400 Původní nast: 200	✓	✓	✓	183, 531	
		Nejnižší nastavení expoziční doby	Auto	✓	✓	✓		
	ISO-Auto		Všechny	✓	✓	—	185, 531	
	Filtr šumu		Standardní	✓	✓	✓	532	
	Zpracování nízké citl. ISO		Priorita disku	✓	✓	✓	532	
Redukce šumu		Auto	✓	✓	✓	533		

Záložka	Položka	Původní nast	*1	*2	*3		
✳	Časovač BULB/TIME	8 min	✓	✓	✓	533	
	Sledování BULB/TIME	-7	✓	✓	—	534	
	Live BULB	Vypnuto	✓	✓	—	534	
	Live TIME	0,5 s	✓	✓	—	535	
	Kompozitní nastavení	1 s	✓	✓	—	110, 535	
	Kontrola blikání	Vypnuto	✓	✓	✓	536	
	Měření		✓	✓	✓	186, 536	
	Měření AEL	Auto	✓	✓	✓	537	
	Bodové měření	Bodové	Zapnuto	✓	✓	✓	537
		Bodové - Přeexp.	Zapnuto	✓	✓	✓	
		Bodové - Podexp.	Zapnuto	✓	✓	✓	
	Doladění expozice		±0	✓	✓	—	538
			±0				
			±0				
	⚡ Vlastní						
	X-Synch.	1/250	✓	✓	✓	260, 539	
	Dlouhá exp.	1/60	✓	✓	✓	261, 539	
	+	Vypnuto	✓	✓	✓	540	
	+ Vyvážení bílé	Vypnuto	✓	✓	—	540	
	Režim RC	Vypnuto	✓	✓	✓	541	
← / Vyv. bílé / Barva							
	←: Nastavit	←:1: SF ←:2: F ←:3: N ←:4: N	✓	✓	✓	81, 542	
	Počet pixelů	(střední)	3200×2400	✓	✓	✓	82, 543
		(malý)	1280×960				
	Korekce stínů	Vypnuto	✓	✓	✓	543	
	Vyvážení bílé	Auto	✓	✓	✓	544	
	Vše	A±0, G±0	✓	✓	—	545	
	Zachovat teplé barvy	Zapnuto	✓	✓	✓	205	
Barevný prostor	sRGB	✓	✓	✓	232		

Záložka	Položka	Původní nast	*1	*2	*3		
✱	Nahráv./mazání						
H1	Nastavení slotu karty	Nastavení ukládání	Standardní	✓	✓	—	547
		Slot pro ukládání	1	✓	✓	—	
		Slot pro ukládání	1	✓	✓	—	
		Slot	1	✓	✓	—	
		Přiřadit složku uložení	Nepřiřazovat	✓	✓	—	
		Název souboru	Reset	✓	✓	—	548
		Upr. náz snímku	—	✓	✓	—	548
		Nastavení dpi	350dpi	✓	✓	—	549
	Copyright - nast.*	Copyright - info	Vypnuto	✓	✓	—	549
		Jméno autora	—	—	—	—	
		Copyright - jméno	—	—	—	—	
	Nastavení inf. o obj.*	Vypnuto	—	✓	—	550	
H2	Rychlé smazání	Vypnuto	✓	✓	✓	551	
	Smazat RAW+JPEG	RAW+JPEG	✓	✓	✓	551	
	Nastavení priority	Ne	✓	✓	✓	552	
EVF							
I	Auto. zapnutí el. hled.	Zapnuto	—	✓	—	85, 328, 553	
	Korekce EVF	Automatický jas EVF	Zapnuto	✓	✓		—
		Korekce EVF	0±0, 0.5±0				
	Styl el. hledáčku	Styl 2	—	✓	—	554	
	Info nast.	Základní informace, Vlastní nast.1, Vlastní nast.2	✓	✓	—	555	
	Nastavení mřížky EVF	Barva zobrazení	Předvolba 1	✓	✓	—	556
		Zobrazená mřížka	Vypnuto	✓	✓	—	
	Úroveň namáčk.	Zapnuto	✓	✓	—	556	
	Simul. optický hled.	Vypnuto	✓	✓	✓	89, 557	

* Použití funkce [Reset] k provedení plného nebo standardního resetu neovlivní uložené hodnoty.

Záložka	Položka	Původní nast	*1	*2	*3			
*	Nástroje							
	I1	Kalibrace snímače	—	—	—	558, 633		
		Čas přidržení	Ukončit LV	0,7 s	✓	✓	—	558
			Reset LV	0,7 s	✓	✓	—	
			Snímek					
			Ukončit	0,7 s	✓	✓	—	
			Reset Snímek	0,7 s	✓	✓	—	
			Reset	0,7 s	✓	✓	—	
			Reset	0,7 s	✓	✓	—	
			Reset	0,7 s	✓	✓	—	
			Reset	0,7 s	✓	✓	—	
			Reset	0,7 s	✓	✓	—	
			Vyvolat autom. zapnutí el. hled.		✓	✓	—	
			Ukončit	0,7 s	✓	✓	—	
			Vložit základní tón	0,7 s	✓	✓	—	
			Ukončit	0,7 s	✓	✓	—	
			Reset	0,7 s	✓	✓	—	
			Přepínač zámku	0,7 s	✓	✓	—	
			Vyvolat nast. BKT	0,7 s	✓	✓	—	
			Ukončit kontrolu blikání	0,7 s	✓	✓	—	
		Nastavení vodováhy	—	—	✓	—	559	
		Nastavení dotykové obrazovky	Zapnuto	—	✓	—	559	
		Vyvolání nabídky	Vyvolat	✓	✓	—	560	
		Kompenzace rybího oka	Vypnuto	✓	✓	—	250, 560	
	I2	Nastavení baterie	Priorita baterie	Baterie	✓	✓	—	561
			Stav baterie	—	—	—		
		Podsvícené LCD	Hold	✓	✓	✓	561	
		Úsp. režim	1 min	✓	✓	✓	562	
		Automatické vypnutí	4 h	✓	✓	✓	562	
		Rychlý úsporný režim	Vypnuto	✓	✓	—	563	
			Podsvícené LCD	8 s	✓	✓		—
			Úsp. režim	10 s				
	I3	Záznam polohy GPS	Vypnuto	—	✓	—	570	
		Priorita GPS	Přesnost GPS	—	✓	—	564, 579	
		Nadm. výška/ Teplota	Kalibrovat nadm. výšku	—	—	✓	565, 578	
			m/ft	m				
			°C/°F	°C				
		Záznamy senz. pole	—	—	—	—	565, 571	
		Certifikace	—	—	—	—	566	

7-5 Kapacita paměťové karty

Kapacita paměťové karty: fotografie

Hodnoty platí pro 16GB kartu SD použitou pro záznam fotografií s poměrem stran 4:3.

Kvalita obrazu	Velikost snímku (pixely)	Komprese	Formát souboru	Přibl. velikost souboru (MB)	Kapacita (fotografie)
50m F+RAW	(Stativ) 10 400 × 7 792	Bezeztrátová	ORF	(Stativ) 168,3	(Stativ) 87
	(Z ruky) 8200 × 6132			(Z ruky) 121,4	(Z ruky) 120
	8160 × 6120	1/4	JPEG		
	5184 × 3888	Bezeztrátová	ORI		
25m F+RAW	(Stativ) 10 400 × 7 792	Bezeztrátová	ORF	(Stativ) 157,6	(Stativ) 94
	(Z ruky) 8200 × 6132			(Z ruky) 110,6	(Z ruky) 133
	5760 × 4320	1/4	JPEG		
	5184 × 3888	Bezeztrátová	ORI		
50m F	8160 × 6120	1/4	JPEG	21,7	634
25m F	5760 × 4320	1/4	JPEG	10,9	1261
RAW	5184 × 3888	Bezeztrátová	ORF	21,7	690
L SF		1/2,7	JPEG	13,1	1054
L F		1/4		8,9	1550
L N		1/8		4,6	3013
M SF		1/2,7		5,1	2697
M F		1/4		3,6	3906
M N		1/8		1,9	7397
S SF		1/2,7		2,0	6975
M F		1/4		1,4	9765
M N		1/8		0,9	16 836
S SF	1/2,7	1,0		13 562	
S F	1280 × 960	1/4	0,8	18 083	
S N		1/8	0,5	28 721	
S SF		1/2,7	0,8	18 779	
S F	1024 × 768	1/4	0,6	24 413	
S N		1/8	0,3	61 032	

- Kapacita se liší dle zaznamenaného objektu a přítomnosti či nepřítomnosti tiskových značek a podobně. Zobrazení zbývajících počtu expozičních se nemusí změnit v případě pořízení nebo odstranění snímků.
- Velikost souboru se liší dle zaznamenaného objektu.
- Maximální počet zbývajících expozičních zobrazený fotoaparátem je 9999.

Kapacita paměťové karty: videosekvence

Hodnoty platí pro 32GB paměťovou kartu SDHC.

Velikost snímku	Komprese	sn./s	Kapacita (přibl.)
C4K	—	24p	17 minut
4K	—	30p, 25p, 24p	39 minut
FHD	A-I	30p, 25p, 24p	20 minut
	SF	60p, 50p, 30p, 25p, 24p	1 hodina 15 minut
	F		2 hodiny 4 minuty
	N		3 hodiny 15 minut
HD	A-I	60p, 50p, 30p, 25p, 24p	39 minut
	SF		2 hodiny 22 minut
	F		4 hodiny
	N		5 hodin 13 minut

- Hodnoty platí pro stopáž zaznamenanou při maximální snímkové frekvenci. Skutečný datový tok se liší dle snímkové frekvence a nahrávané scény.
- Jednotlivé soubory videa mohou mít velikost až 4 GB. Pokud velikost aktuálního souboru dosáhne 4 GB, vytvoří se nový soubor.
- Jednotlivé videosekvence nesmějí být delší než 29 minut.

7-6 Technické údaje

■ Fotoaparát

Typ	
Typ	Digitální fotoaparát podporující výměnné objektivy odpovídající standardu Micro Four Thirds
Podporované objektivy	M.ZUIKO DIGITAL / objektivy systému Micro Four Thirds
Bajonet objektivu	Micro Four Thirds
Převodní faktor ohniskové délky objektivu na formát 35 mm	Přibližně 2×
Obrazový senzor	
Typ	4/3" senzor Live MOS
Celkový počet pixelů	Přibl. 21,77 milionu pixelů
Počet efektivních pixelů	Přibl. 20,37 milionu pixelů
Velikost (šířka × výška)	17,4 mm × 13,0 mm
Poměr stran	1,33 (4:3)
Hledáček	
Typ	Elektronický hledáček se snímačem očí
Počet pixelů	Přibližně 2 360 000 bodů
Pokrytí rámečku	100%
Předsunutí výstupní pupily	Přibližně 21 mm (-1 m^{-1})
Živý náhled	
Obrazový senzor	Senzor Live MOS
Pokrytí rámečku	100%
Displej	
Typ	Dotykový naklápěcí 3,0" barevný TFT displej LCD
Počet pixelů	Přibližně 1 040 000 bodů (poměr stran 3:2)
Závěrka	
Typ	Elektronicky řízená štěrbinová závěrka
Expoziční doba	1/8 000–60 s, bulb, time
Rychlost synchronizace blesku	Až 1/250 s
Automatické ostření	
Typ	Hi-Speed Imager AF
Počet oblastí ostření	121
Rozsah detekce	-3,5 až 20 EV (objektiv f/2,8, ekvivalent ISO 100)
Výběr oblastí ostření	Automatický, ruční

Řízení expozice	
Měření	Měření TTL (imager) Digitální ESP, se zdůrazněným středem, bodové
Range	-2–+20 EV (objektiv f/2,8 objektiv, ekvivalent ISO100)
Režimy expozice	P program AE (s posunutím programu); A AE s prioritou clony; S AE s prioritou času; M ruční; B (bulb, time, kompozitní); uživatelské režimy C1–C4 ;  video
Citlivost ISO	L64; L100; 200–25 600 v krocích po 1/3 nebo 1 EV
Expoziční kompenzace	±5,0 EV v krocích po 1/3, 1/2 nebo 1 EV
Vyvážení bílé	
Režimy vyvážení bílé	Auto; předvolba vyvážení bílé (7 typů); vlastní; manuální vyvážení bílé (umožňuje uložit až 4 změřené hodnoty vyvážení bílé)
Paměť	
Média	Paměťové karty SD, SDHC nebo SDXC vyhovující standardu UHS-II
Formáty souborů	Fotografie: JPEG (DCF2.0), data RAW Videosekvence: MOV (MPEG-4 AVC/H.264)
Zvuk	Stereofonní lineární PCM, 16bitový; vzorkovací frekvence 48 kHz (formát wave) Stereofonní lineární PCM, 24bitový; vzorkovací frekvence 96 kHz (formát wave)
Podporované standardy	Exif 2.3, DPOF (fotografie)
Režimy	
Režimy spouště	Jednotlivý snímek, sériové, snímání se zpožděním, tiché, Pro Capture; samospoušť, snímek s vysokým rozlišením
Výkon sériového snímání	Sekvence H: až 15 sn./s Tichá sekvence H / Pro Capture H: až 60 sn./s
Samospoušť	12 s, 2 s nebo vlastní samospoušť
Úspora energie	Čas do režimu spánku: 1 minuta; čas do vypnutí: 4 hodiny (nastavitelný)
Prohlížení	
Formáty zobrazení	Jeden snímek, zoom, náhledové, kalendář
Bezdrátová síť LAN	
Podporované standardy	IEEE 802.11a/b/g/n/ac*
Bluetooth®	
Podporované standardy	Bluetooth Verze 4.2 BLE
GPS	
Frekvence	1575,42 MHz (GPS/QZSS) 1598,0625 MHz–1605,3750 MHz (GLONASS)
Geodetický systém	WGS 84
Externí konektory	
	USB (Type C); HDMI (Type D); externí blesk, kabel dálkové spouště (mini-jack ø2,5 mm); konektor mikrofonu (stereofonní mini-jack ø3,5 mm); konektor sluchátek (stereofonní mini-jack ø3,5 mm); DC-IN

* Upozorňujeme, že fotoaparáty byly vyvinuté v souladu s různými standardy zemí.

Napájení	
Baterie	Baterie Li-ion ×2
Externí zdroje napájení	Podporuje napájecí adaptér AC-5; podpora standardu USB PD
Rozměry a hmotnost	
Rozměry (Š × V × H)	144,4 mm × 146,8 mm × 75,4 mm (bez výčnělků)
Hmotnost	Přibližně 997 g (včetně dvou akumulátorů dodaného typu a dvou paměťových karet)
Provozní prostředí	
Teplota	-10 °C–+40 °C (v provozu); -20 °C–+60 °C (při uskladnění)
Vlhkost	30 %–90 % (v provozu); 10 %–90 % (při uskladnění)
Voděodolnost	Typ: publikace normy IEC 60529 IPX 1 (platí, pokud je fotoaparát používán s vodotěsným objektivem Olympus)

■ Baterie Li-ion

Č. MODELU	BLH-1
Typ	Lithium-iontový akumulátor
Jmenovité napětí	Stejnoseměrné napětí 7,4 V
Jmenovitá kapacita	1720 mAh
Počet nabíjecích cyklů	Přibližně 500 cyklů (podle podmínek používání)
Provozní teplota	0 °C–40 °C (nabíjení)
Rozměry (Š × V × H)	Přibližně 45 mm × 20 mm × 53 mm
Hmotnost	Přibližně 74 g

■ Nabíječka pro baterie Li-ion

Č. MODELU	BCH-1
Jmenovitý příkon	100 V–240 V stříd. (50/60 Hz)
Jmenovitý výkon	8,4 V stejnosm., 1 100 mA
Nabíjecí doba	Přibližně 2 hodiny (při pokojové teplotě)
Provozní teplota	0 °C–40 °C (v provozu); –20 °C–+60 °C (při uskladnění)
Rozměry (Š × V × H)	Přibližně 71 mm × 29 mm × 96 mm
Hmotnost	Přibližně 85 g (bez napájecího kabelu)

- Dodávaný napájecí kabel lze používat pouze s tímto fotoaparát. Nepoužívejte jej s jinými zařízeními. Nepoužívejte fotoaparát s kabely pro jiná zařízení.

- Výrobce si vyhrazuje právo na změny vzhledu a technických údajů tohoto výrobku bez předchozího upozornění.
- Nejnovější technické údaje najdete na webových stránkách společnosti OLYMPUS.

Pojmy HDMI a HDMI High-Definition Multimedia Interface a rovněž logo HDMI jsou ochranné známky nebo zapsané ochranné známky společnosti HDMI Licensing Administrator, Inc. ve Spojených státech a dalších zemích.

HDMI™
HIGH-DEFINITION MULTIMEDIA INTERFACE

7-7 Schéma systému

Napájecí zdroje



BLH-1
Lithium-iontová baterie



BCH-1
Nabíječka pro lithium-iontové baterie

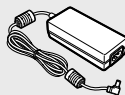

AC-5
Napájecí adaptér

Propojovací kabely

Kabel USB;
kabel HDMI **

Dálková ovládní a spouště

RM-CB2
Kabel dálkového ovládní



Pouzdra a popruhy

Ramenní popruh;
pouzdro na fotoaparát

Paměťové karty

SD/SDHC/
SDXC

Sluchátka

Mikrofony

E-M1X

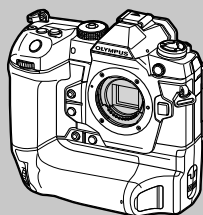

Software

OLYMPUS Capture
Software k ovládní fotoaparátu

Olympus Workspace
Software pro správu a úpravy digitálních fotografií

7

 : příslušenství kompatibilní s E-M1X

 : dostupné od třetích dodavatelů

Aktuální informace získáte na webu společnosti OLYMPUS.

*1 Kabely HDMI jsou dostupné od třetích dodavatelů.

*2 S adaptérem lze použít pouze některé typy objektivů. Podrobnosti získáte na webu společnosti OLYMPUS.

*3 Informace o kompatibilních objektivěch najdete na webu společnosti OLYMPUS.

Objektivy



Objektivy systému Micro Four Thirds



MMF-2/MMF-3¹²
Adaptér Four Thirds



Objektivy se systémem
Four Thirds

Předsádkové čochy¹³

FCON-P01
Rybí oko

WCON-P01
Širokúhľý

MCON-P01
Makro

MCON-P02
Makro

Blesky



FL-LM3
Elektronický blesk



FL-900R
Elektronický blesk



FL-700WR
Elektronický blesk

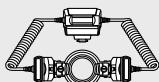

STF-8
Makro blesk



FC-WR
Bezdrátová řídicí jednotka



FR-WR
Bezdrátový přijímač

Poznámka

8

BEZPEČNOSTNÍ UPOZORNĚNÍ

Abyste předešli zranění osob a pod., je nezbytné dodržovat opatření uvedená v této kapitole. Přečtěte si celou kapitolu.

BEZPEČNOSTNÍ UPOZORNĚNÍ



VAROVÁNÍ

NEBEZPEČÍ ÚRAZU
ELEKTRICKÝM PROUDEM
NEOTEVÍREJTE



VAROVÁNÍ: ABY NEVZNIKLO NEBEZPEČÍ ÚRAZU ELEKTRICKÝM PROUDEM, NEODSTRAŇUJTE KRYT (ANI ZADNÍ ČÁST). VÝROBEK NEOBSAHUJE ŽÁDNÉ UŽIVATELSKY OPRAVITELNÉ DÍLY. OPRAVY SVĚŘTE POUZE AUTORIZOVANÉMU SERVISU OLYMPUS.



Vykřičník v trojúhelníku vás upozorňuje na důležité pokyny týkající se provozu a údržby tohoto výrobku, uvedené v příložené dokumentaci.



POZOR

Použití výrobku bez dodržení pravidel, která udává toto označení, může vést k těžkému úrazu nebo smrti.



VAROVÁNÍ

Při použití výrobku bez dodržení informací uvedených pod tímto označením může dojít k úrazu.



UPOZORNĚNÍ

Při použití výrobku bez dodržení informací uvedených pod tímto označením může dojít k poškození zařízení.

POZOR!

NEVYSTAVUJTE PŘÍSTROJ VODĚ, NEPOUŽÍVEJTE HO VE VLHKÉM PROSTŘEDÍ A NEROZEBÍREJTE JEJ. HROZÍ NEBEZPEČÍ POŽÁRU NEBO ÚRAZU ELEKTRICKÝM PROUDEM.

Obecná bezpečnostní opatření

Přečtete si všechny pokyny – Před použitím výrobku si přečtete všechny pokyny k použití. Uchovejte všechny návody k obsluze a dokumenty pro další použití.

Napájení – Používejte pouze napájecí zdroje uvedené na štítku přístroje.

Cizí předměty – Nikdy do přístroje nevkládejte kovové předměty. Mohlo by dojít ke zranění osob.

Čištění – Před čištěním přístroj vždy vytažením ze zásuvky odpojte od elektrické sítě. K čištění používejte pouze vlhký hadřík. K čištění výrobku nikdy nepoužívejte žádná tekutá nebo aerosolová čisticidla ani organická rozpouštědla.

Teplota – Přístroj nikdy nepoužívejte ani neskladujte v blízkosti tepelných zdrojů, jako jsou radiátory, kamna, sporáky a jiná zařízení vyzařující teplo, včetně stereo zesilovačů.

Příslušenství – Používejte pouze příslušenství doporučené společností Olympus. Vyhněte se tak nebezpečí úrazu a poškození přístroje.

Umístění – Aby nedošlo k poškození fotoaparátu, používejte jej pouze se stabilními stativy, stojany a držáky.



POZOR

- **Nepoužívejte fotoaparát v prostředí s hořlavými nebo výbušnými plyny.**
- **Během používání hledáčku nechávejte oči pravidelně odpočinout.**
Pokud toto doporučení nebudete dodržovat, mohou se objevit symptomy jako únava očí, nevolnost nebo pocity podobné nemoci z pohybu. Délka a četnost potřebného odpočinku se u různých lidí liší; postupujte dle vlastního uvážení. Pokud se cítíte unavené nebo nepříjemně, hledáček nepoužívejte a případně se poraďte s lékařem.
- **Nepoužívejte blesk ani LED (včetně pomocného světla AF) pro fotografování lidí (kojenců, malých dětí apod.) z bezprostřední blízkosti.**
 - Musíte být ve vzdálenosti alespoň 1 metr od tváří fotografovaných osob. Spuštění blesku v bezprostřední blízkosti očí fotografované osoby může vést k dočasné ztrátě zraku.
- **Fotoaparátem nemiřte do slunce ani jiných silných zdrojů světla.**

- **Dbejte, aby malé děti neměly k fotoaparátu přístup.**
 - Vždy používejte a ukládejte fotoaparát mimo dosah malých dětí, hrozí následující rizika vážného úrazu:
 - Zamotání řemene fotoaparátu okolo krku může vést k úskrcení.
 - Náhodné spolknutí baterie, karty či jiných malých součástí.
 - Náhodné spuštění blesku do jejich vlastních očí nebo do očí jiného dítěte.
 - Náhodné poranění o fotoaparát a jeho pohyblivé díly.
- **Pokud si všimnete, že z nabíječky vychází kouř či teplo nebo že vydává neobvyklý zvuk či zápach, ihned ji přestaňte používat, odpojte ji od sítě a obraťte se na autorizovaného distributora nebo servisní středisko.**
- **Pozorujete-li neobvyklé chování, kouř, zápach nebo hluk z fotoaparátu, okamžitě jej přestaňte používat.**
 - Baterie nikdy nevyjímejte holýma rukama, může dojít k popálení.
- Fotoaparát neobsluhujte mokřýma rukama. Přístroj by se mohl přehřát, vybuchnout, vzplanout, způsobit úraz elektrickým proudem nebo by mohlo dojít k jeho závadě.
- **Neponechávejte fotoaparát na místech vystavených vysokým teplotám.**
 - Zabráníte tak poškození fotoaparátu a za určitých okolností i požáru. Nepoužívejte nabíječku, je-li překrytá (například pokrývkou). Mohlo by dojít k přehřátí a následnému požáru.
- **Zacházejte s fotoaparátem opatrně, může dojít ke vzniku nízkoteplotních popálenin.**
 - Fotoaparát obsahuje kovové části, jejichž přehřátí může způsobit nízkoteplotní spáleniny. Dbejte na následující upozornění:
 - Při delším použití se fotoaparát zahřeje. Pokud přístroj držíte v tomto stavu delší dobu, může dojít k popálení.
 - Při použití za extrémně nízkých teplot může dojít k poklesu teploty některých částí fotoaparátu pod teplotu okolí. Při použití za nízkých teplot noste rukavice.
- Aby byla ochráněna přesná technologie, která je součástí tohoto produktu, nikdy nenechávejte fotoaparát na níže uvedených místech, bez ohledu na to, jestli jej používáte nebo skladujete:
 - Místa, kde jsou teplota či vlhkost příliš vysoké nebo podléhají prudkým výkyvům. Přímý sluneční svit, pláže, zavřená vozidla nebo místa v blízkosti zdrojů tepla (sporák, radiátor atd.) či zvlhčovačů.
 - V písčítých nebo prашných prostředích.
 - V blízkosti hořlavých předmětů nebo výbušnin.
 - Ve vlhku, např. v koupelně nebo na dešti.
 - Na místech, která jsou náchylná k silným vibracím.
- Fotoaparát lze napájet jednou nebo dvěma lithium-iontovými bateriemi Olympus. Používejte pouze baterie stanoveného typu. Baterie jiných typů mohou vybuchnout (nebo se protrhnout). Baterie by měly být nabíjeny výhradně pomocí určené nabíječky. Nepoužívejte nabíječky jiných typů.
- Baterie nikdy nespalujte ani nezahřívajte v mikrovlnných troubách, na plotnách nebo v tlakových hrncích apod.
- Nikdy nepokládejte fotoaparát na elektromagnetická zařízení nebo do jejich blízkosti. Mohlo by to způsobit přehřátí, požár nebo výbuch.
- Nespojujte kontakty žádnými kovovými předměty.
- Při přenášení a ukládání baterií buďte opatrní, aby nedošlo ke zkratování vývodů kovovými předměty, např. šperky, klíče apod. Zkrat by mohl způsobit přehřátí, výbuch nebo vzplanutí a vaše popálení nebo zranění.
- Abyste zabránili vytečení baterií nebo poškození kontaktů, pečlivě se řiďte všemi pokyny k jejich používání. Nikdy se nepokoušejte baterii rozebrat nebo jakýmkoli způsobem upravovat, pájet apod.
- Vyteče-li baterie a kapalina vám vnikne do očí, vypláchněte je proudem čisté studené vody a vyhledejte okamžitě lékařskou pomoc.
- Pokud baterii nelze vyjmout z fotoaparátu, obraťte se na autorizovaného prodejce nebo servisní středisko. Baterii nezkoušejte vyjmout násilím. Poškození vnějšíku baterie (škrábance atd.) mohou způsobit zahřátí nebo explozi.
- Baterie ukládejte mimo dosah malých dětí a domácích zvířat. Dojde-li k náhodnému požití baterie, vyhledejte okamžitě lékařskou pomoc.
- Používejte vždy baterie předepsané pro tento výrobek, zabráníte poškození, vytečení, přehřátí baterie nebo požáru a výbuchu.
- Pokud se baterie nenabíla v předepsaném čase, přerušte nabíjení a nepoužívejte ji.

- Nepoužívejte baterie s poškozeným pouzdem a nevytvářejte do ní rýhy.
- Nevystavujte baterie nárazům, pádům ani otřesům.
- Mohlo by to způsobit výbuch, přehřátí nebo popálení.
- Pokud dojde k vytečení, neobvyklému zápachu, deformaci nebo změně barvy baterie nebo se při použití objeví jiné neobvyklé projevy, ihned přestaňte fotoaparát používat a uchovávejte jej mimo dosah ohně.
- Vyteče-li baterie a kapalina potřísní kůži nebo oděv, svlékněte oděv a opláchněte okamžitě postiženou oblast čistou studenou tekoucí vodou. Pokud vám kapalina způsobila na pokožce poleptání, ihned vyhledejte lékařskou pomoc.
- Tento lithium-iontový akumulátor Olympus je určen pro používání pouze s tímto digitálním fotoaparátem Olympus. Nepoužívejte ho v jiných přístrojích.
- **Nenechte děti nebo domácí zvířata, aby s bateriemi manipulovaly nebo je přenášely (zabraňte nebezpečnému chování, jako je olizování, vkládání do úst nebo žvýkání).**

Používejte pouze předepsané baterie a nabíječky

Důrazně doporučujeme používat u tohoto fotoaparátu pouze originální předepsanou nabíjecí baterii a nabíječku Olympus. Používání jiných akumulátorů a/nebo nabíječky může způsobit požár nebo zranění osob zaviněné netěsností, ohřátím, vzplanutím nebo poškozením baterie. Společnost Olympus nenese žádnou odpovědnost za nehody nebo škody, které mohou vzniknout používáním baterií a/nebo nabíječky baterií, které nejsou originálními příslušenstvími Olympus.

⚠ VAROVÁNÍ

- **Při snímání nezakrývejte blesk rukou.**
- Nikdy neukládejte baterie na místa, kde budou vystaveny přímému slunečnímu záření nebo vysokým teplotám v rozpáleném autě, poblíž zdroje tepla apod.
- Baterie vždy udržujte v suchu.
- Baterie se může při delším používání zahřát. Aby nedošlo k popálení, vyjměte ji okamžitě po použití fotoaparátu.
- V tomto fotoaparátu je použit lithium-iontový akumulátor Olympus. Používejte předepsaný originální akumulátor. Pokud je použit nesprávný typ baterie, může dojít k explozi.
- Baterie recyklujte, a pomáhajte tak chránit zdroje naší planety. Při vyhazování použitých baterií zakryjte jejich kontakty a vždy se řiďte místními zákony a nařízeními.

⚠ UPOZORNĚNÍ

- **Nepoužívejte a neskladujte fotoaparát na prašných nebo vlhkých místech.**
- **Používejte pouze paměťové karty SD/SDHC/SDXC. Nikdy nepoužívejte karty jiných typů.**
Pokud do fotoaparátu omylem vložíte jiný typ karty, obraťte se na autorizovaného distributora nebo servis. Nesnažte se vytáhnout kartu silou.
- Pravidelně zálohujte důležitá data do počítače nebo jiného paměťového zařízení, aby nedošlo k jejich náhodné ztrátě.
- Společnost OLYMPUS nepřijímá jakoukoli zodpovědnost za ztrátu dat ve spojení s tímto zařízením.
- Při nošení fotoaparátu si dávejte pozor na řemínek. Může se snadno zachytit o okolní předměty a způsobit vážné poškození.
- Před přenášením fotoaparátu jej sundejte ze stativu a odpojte veškeré příslušenství, které nevyrobila společnost OLYMPUS.
- Fotoaparát vám nesmí upadnout. Nevystavujte jej nárazům či vibracím.
- Při upevňování fotoaparátu na stativ nebo jeho sundávání ze stativu otáčejte šroubem na stativu, nikoli fotoaparátem.
- Nedotýkejte se elektrických kontaktů fotoaparátu.
- Nevystavujte fotoaparát přímému slunečnímu svitu. Může dojít k poškození objektivu a závěrky, barevným změnám, poškození obrazového snímače nebo k požáru.
- Nevystavujte hledáček silným zdrojům světla nebo přímému slunci. Hledáček se horkem může poškodit.
- Netlačte na objektiv příliš a nevytahujte jej silou.
- Před výměnou baterie nebo otevíráním či zavíráním krytů odstraňte všechny kapky vody nebo stopy vlhkosti z přístroje.
- Před uložením přístroje na delší dobu vyjměte baterie. Zabraňte kondenzaci či tvorbě plísni uvnitř fotoaparátu jeho umístěním na chladné a suché místo. Během uskladnění pravidelně zkoušejte funkčnost zapnutím a stisknutím spouště.
- Fotoaparát může začít fungovat nesprávně, pokud je používán v blízkosti silných magnetických či elektromagnetických polí, rádiových vln nebo vysokého napětí, která jsou vydávána například televizory, mikrovláknými trubkami, herními konzolami, hlasitými reproduktory, velkými motory, rádiovými nebo televizními věžemi či přenosovými věžemi. V takovém případě jej vypněte a znovu zapněte.

- Vždy mějte na paměti tato omezení prostředí popsaná v návodu.
- Baterie vkládejte pečlivě podle návodu k použití.
- Před použitím baterii vždy pečlivě prohlédněte, zda neteče, nemá jinou barvu, není zdeformovaná nebo jinak poškozená.
- Před uložením fotoaparátu na delší dobu baterii vždy vyjměte.
- Pro dlouhodobé skladování baterie vyberte chladné místo.
- Spotřeba energie fotoaparátem závisí na tom, které funkce jsou používány.
- V následujících situacích je neustále spotřebovávána energie a baterie se rychle vybíjí.
 - Opakovaně se používá transformátor.
 - V režimu fotografování je opakovaně namáčkováno tlačítko spouště, čímž se aktivuje automatické ostření.
 - Na displeji je delší dobu zobrazen snímek.
- Při používání vybité baterie může dojít k tomu, že se fotoaparát vypne bez toho, aby se zobrazilo varování o stavu baterie.
- Pokud se na kontakty baterie dostane vlhkost nebo mastnota, může dojít k poškození. Před použitím baterii důkladně oteřte suchým hadříkem.
- Baterii vždy nabijte před prvním použitím, nebo pokud nebyla delší dobu používána.
- Při použití fotoaparátu za nízkých teplot se snažte uchovat fotoaparát i baterii co nejdéle v teple. Baterie, jejíž výkon za nízkých teplot poklesl, se po zahřátí chová opět normálně.
- Před dlouhým výletem a hlavně před cestou do zahraničí zakupte náhradní baterie. Při cestování může být obtížné získat doporučenou baterii.

Použití funkcí bezdrátové sítě LAN/Bluetooth®

- **Vypněte fotoaparát v nemocnicích a dalších místech, kde se nachází lékařské vybavení.**
Rádiové vlny z fotoaparátu mohou nepříznivě ovlivnit zdravotnické vybavení, způsobit poruchu a následně nehodu. Funkce bezdrátové sítě LAN/Bluetooth® vždy vypněte v blízkosti zdravotnického vybavení (str. 617).
- **Vypněte fotoaparát na palubě letadla.**
Použití bezdrátových zařízení na palubě letadla může bránit bezpečnému provozu letadla. Funkce bezdrátové sítě LAN/Bluetooth® na palubě letadla vždy vypněte (str. 617).
- **Výrobek nepoužívejte na místech, kde by mohl rušit radarové systémy ve své blízkosti.**

Funkce GPS, elektronický kompas

- V místech mimo otevřená prostranství (uvnitř budov, pod zemí, pod vodou, v lese, v blízkosti vysokých budov) nebo na místech vystavených silnému magnetickému či elektrickému poli (blízko vedení vysokého napětí, magnetů nebo elektrických zařízení, mobilních telefonů používajících pásmo 1,5 GHz) může být nemožné zjistit polohu nebo může docházet k chybám.
- Nadmořská výška zobrazená na informační obrazovce s měřením nebo na obrazovce přehrávání snímků je zobrazena/zaznamenána na základě informací z tlakových senzorů vestavěných v těle fotoaparátu. Buďte opatrní, protože zobrazená nadmořská výška není založena na měření polohy GPS.
- Chyby elektronického kompasu mohou být způsobeny vlivem silných magnetických nebo elektrických polí (např. televizory, mikrovlákné trouby, velké motory, vysílače a vedení vysokého napětí). Pro obnovení funkce elektronického kompasu pevně držte fotoaparát a pohybujte jím ve tvaru číslice 8 při současném otáčení zápěstí.
- Protože není nutné, aby byly funkce GPS a elektronického kompasu přesné, neexistuje záruka, že naměřené hodnoty (zeměpisná šířka, délka, směr kompasu atd.) jsou přesné.
- Některé země a oblasti mohou zakazovat příjem údajů o poloze bez zákonného povolení. V některých oblastech prodeje produktů Olympus může být proto fotoaparát dodáván s vypnutým zobrazením údajů o poloze. Navíc má každá země a oblast zákony a předpisy, které je třeba dodržovat v případě použití fotoaparátu v zahraničí.

Displej

- Na displej netlačte silou, může dojít k jeho poškození, prasknutí, obraz se může rozmazat nebo může dojít k poruše režimu přehrávání.
- V horní i spodní části se na obrazovce mohou objevit světlé pruhy, nejedná se o závadu.
- Hrany úhlopříčně orientovaných objektů se mohou na displeji jevit jako zubaté, nerovné. Nejedná se o závadu; tento jev je méně patrný v režimu přehrávání.
- Na místech s nízkými teplotami může trvat displej delší dobu, než se zapne, nebo může dojít dočasně ke změně barev. Při použití na extrémně chladných místech je dobré umístit fotoaparát občas na teplé místo. Při normální teplotě se obnoví standardní zobrazení na displeji, které bylo za nízkých teplot zhoršené.

- Displej tohoto výrobku je vyroben s vysokou přesností, ale přesto se na displeji mohou objevit trvale rozsvícené nebo trvale zhasnuté pixely. Tyto pixely nemají žádný vliv na ukládané snímky. Vzhledem k technickým vlastnostem může při pozorování z určitého úhlu docházet také k nerovnoměrnému zobrazení barev nebo jasu, ale to je způsobeno strukturou displeje. Nejedná se o závadu.

Právní a jiná upozornění

- Společnost Olympus nenese žádnou odpovědnost ani záruku za škody způsobené použitím přístroje, ani za náklady spojené s jeho použitím, ani za nároky třetích stran, vzniklé v souvislosti s nesprávným použitím přístroje.
- Olympus nenese žádnou odpovědnost ani záruku za škody způsobené použitím přístroje, ani za náklady spojené s jeho použitím, vzniklé v souvislosti s vymazáním obrazových dat.

Omezení záruky

- Společnost Olympus neposkytuje žádnou záruku, výslovnou ani předpokládanou, týkající se obsahu těchto psaných materiálů a programu. Za žádných okolností neručí za žádné škody způsobené předpokládanou obchodovatelností produktu nebo jeho vhodností pro určitý účel ani za žádné následné, náhodné ani nepřímé škody (mimo jiné ztráty zisku, narušení chodu firmy nebo ztráty obchodních informací) vzniklé při použití a v souvislosti s použitím těchto tištěných materiálů, programů nebo vlastního přístroje. Některé země nedovolují vyloučení nebo omezení záruky odpovědnosti za způsobené nebo náhodné škody ani záruky vyplývající ze zákona. Uvedená omezení se proto nemusí vztahovat na všechny uživatele.
- Společnost Olympus si vyhrazuje všechna práva na tento návod k obsluze.

Výstraha

Nepovolené fotografování nebo použití materiálů chráněných autorským právem může porušovat toto právo. Společnost Olympus nenese žádnou odpovědnost za nepovolené fotografování, kopírování a další činnosti uživatele, porušující autorské právo vlastníků.

Ochrana autorských práv

Všechna práva vyhrazena. Žádná část těchto tištěných materiálů ani programu nesmí být reprodukována nebo používána v žádné formě a žádným způsobem, mechanickým ani elektronickým, rozmnožována, včetně kopírování a záznamu, nebo použít v jiných systémech pro sběr a vyhledávání informací, bez předchozího písemného svolení společnosti Olympus. Výrobce neručí za použití informací v těchto tištěných materiálech ani programech, ani za škody, vzniklé v souvislosti s použitím těchto informací. Společnost Olympus si vyhrazuje právo měnit funkce a výbavu přístrojů a obsah těchto publikací a programů bez dalších závazků a předchozího upozornění.

Pro zákazníky v Evropě

Zjednodušené prohlášení o shodě

Společnost OLYMPUS CORPORATION tímto prohlašuje, že rádiové zařízení typu IM010 je v souladu se směrnicí 2014/53/EU. Plné znění prohlášení o shodě pro EU je k dispozici na následující internetové adrese: <http://www.olympus-europa.com>



Tento symbol [přeškrtnutý odpadkový koš s kolečky – směrnice WEEE, dodatek IV] indikuje oddělený sběr elektronického odpadu v zemích EU.



Nelikvidujte tento přístroj s běžným domovním odpadem.

Pro likvidaci přístroje použijte systém sběru a recyklace odpadu ve své zemi.



Tento symbol [přeškrtnutý odpadkový koš s kolečky – směrnice 2006/66/ES Dodatek II] znamená oddělený sběr použitých baterií v zemích EU.

Nevyhazujte baterie do běžného domovního odpadu.

Baterie likvidujte pomocí systému sběru a recyklace odpadu ve své zemi.

Pouze pro použití v interiéru (5150–5350 MHz)

Záruční podmínky

Pokud dojde k nepravděpodobné situaci, kdy se na výrobku objeví závada i přes správné používání (v souladu s písemným manuálem dodaným s produktem) v záruční době dle platných národních nařízení ohledně záruční lhůty, a pokud byl výrobek zakoupen od autorizovaného distributora společnosti Olympus v rámci oblasti působnosti společnosti OLYMPUS EUROPA SE & Co. KG dle informací na adrese: <http://www.olympus-europa.com>, pak bude výrobek bezplatně opraven, případně dle uvážení společnosti Olympus vyměněn. Aby vám mohla společnost Olympus poskytnout záruční služby k vaší plné spokojenosti a co možná nejrychleji, dbejte níže uvedených pokynů:

1. Za účelem reklamace na základě této záruky se řiďte pokyny na adrese <http://consumer-service.olympus-europa.com>, kde se můžete zaregistrovat a sledovat postup vyřízení (tato služba není dostupná ve všech zemích). Případně vezměte produkt, odpovídající originální fakturu nebo doklad o koupi a vyplněný záruční certifikát k prodejci, kde byl výrobek zakoupen, nebo do jiného servisního střediska společnosti Olympus v oblasti působnosti společnosti OLYMPUS EUROPA SE & Co. KG dle údajů na adrese: <http://www.olympus-europa.com>, a to vše před uplynutím platné národní záruční lhůty.
2. Přesvědčte se, že je váš záruční list řádně vyplněn společností Olympus, autorizovaným prodejcem nebo servisním centrem. Proto se prosím ujistěte, že je vyplněno vaše jméno, jméno prodejce, sériové číslo, rok, měsíc a den koupě, nebo že je k tomuto záručnímu listu připojena originální faktura nebo prodejní doklad (s označením jména prodejce, datem nákupu a typem výrobku).
3. Protože tento záruční list nebude znovu vystaven, uschovejte jej na bezpečném místě.
4. Vezměte na vědomí, že společnost Olympus nepřebírá žádná rizika ani náklady související s přepravou produktu k prodejci nebo autorizovanému servisnímu středisku společnosti Olympus.
5. Tato záruka se nevztahuje na následující případy a budete požádáni o zaplacení nákladů na opravu, i v případě vad, ke kterým došlo v záruční době zmíněné výše.
 - a. Jakákoli závada vzniklá nesprávným zacházením (například provedení operace, která není popsána v manuálu zařízení atd.)
 - b. Jakákoli vada, ke které došlo kvůli opravě, úpravě, čištění atd., při činnosti, která byla provedena někým jiným než společností Olympus nebo jejím autorizovaným servisním centrem.

- c. Jakákoli vada nebo poškození, ke kterým došlo kvůli přepravě, pádu, nárazu atd. po zakoupení produktu.
 - d. Jakákoli vada nebo poškození, ke kterým došlo kvůli požáru, keměťesení, povodním, úderu blesku nebo jiným přírodním katastrofám, znečištění životního prostředí a nepravidelným zdrojům napětí.
 - e. Jakákoli vada, ke které došlo kvůli nedbalému nebo nesprávnému skladování (jako je například uchovávání produktu v prostředí s vysokými teplotami či vlhkostí nebo blízko repelentů, jako je naftalen, nebo škodlivých drog atd.), při nesprávné údržbě atd.
 - f. Jakákoli vada, ke které došlo například kvůli vybitým bateriím.
 - g. Jakákoli vada, ke které došlo kvůli vniknutí pisku, bláta, vody apod. dovnitř pouzdra produktu.
6. Výhradní zodpovědnost společnosti Olympus je v rámci této záruky omezena na opravu nebo výměnu výrobku. V rámci záruky je vyloučena jakákoli zodpovědnost za nepřímo nebo následnou ztrátu či škodu jakéhokoliv druhu vzniklou zákazníkovi nebo způsobenou zákazníkem kvůli vadě produktu, obzvláště pak za ztrátu nebo škodu způsobenou na objektivě, filmech nebo jiných zařízeních či příslušenství používaných s produktem, případně za jakoukoli ztrátu vyplývající z opožděné opravy nebo ztráty dat. Závažné zákonné předpisy zůstávají tímto nedotčeny.

Ochranné známky

- Microsoft a Windows jsou registrované ochranné známky společnosti Microsoft Corporation.
- Mac je ochranná známka společnosti Apple Inc.
- Logo SDXC je ochranná známka společnosti SD-3C, LLC.
- Logo Apical je registrovaná ochranná známka společnosti Apical Limited.
- Micro Four Thirds, Four Thirds a logo Micro Four Thirds a Four Thirds jsou ochranné známky nebo registrované ochranné známky společnosti OLYMPUS CORPORATION v Japonsku, Spojených státech, zemích Evropské unie a dalších zemích.



apical

- Wi-Fi je registrovaná ochranná známka společnosti Wi-Fi Alliance.
- Logo Wi-Fi CERTIFIED je certifikační známka společnosti Wi-Fi Alliance. 
- Slovní ochranná známka a loga **Bluetooth**® jsou registrované ochranné známky společnosti Bluetooth SIG, Inc. a společnost OLYMPUS CORPORATION je používá na základě licence.
- Zmiňované normy, použité v systému souborů fotoaparátu, jsou standardy „Design Rule for Camera File System/DCF“ vytvořené asociací Japan Electronics and Information Technology Industries Association (JEITA).
- Všechny ostatní názvy společností a produktů jsou ochranné známky nebo registrované ochranné známky příslušných vlastníků.

THIS PRODUCT IS LICENSED UNDER THE AVC PATENT PORTFOLIO LICENSE FOR THE PERSONAL AND NONCOMMERCIAL USE OF A CONSUMER TO (i) ENCODE VIDEO IN COMPLIANCE WITH THE AVC STANDARD (“AVC VIDEO”) AND/OR (ii) DECODE AVC VIDEO THAT WAS ENCODED BY A CONSUMER ENGAGED IN A PERSONAL AND NON-COMMERCIAL ACTIVITY AND/OR WAS OBTAINED FROM A VIDEO PROVIDER LICENSED TO PROVIDE AVC VIDEO. NO LICENSE IS GRANTED OR SHALL BE IMPLIED FOR ANY OTHER USE. ADDITIONAL INFORMATION MAY BE OBTAINED FROM MPEG LA, L.L.C. SEE [HTTP://WWW.MPEGLA.COM](http://WWW.MPEGLA.COM)

Software v tomto fotoaparátu může obsahovat software třetích stran. Veškerý software třetích stran podléhá podmínkám stanoveným majiteli nebo poskytovateli licence na tento software a s těmito podmínkami je vám software poskytován. Tyto podmínky a další informace týkající se softwaru třetích stran, pokud existují, jsou uvedeny v souboru PDF s informacemi o softwaru, který se nachází na adrese <http://www.olympus.co.jp/en/support/ims/g/digicamera/download/notice/notice.cfm>

9 **Rejstřík**

Symboly

	(Ovládání fotoaparátu)	603, 622
	(DPOF)	291
	Režim RC	262, 541
	+Vyvážení bílé	540
	Dlouhá exp.	261, 539
	X-Synch.	260, 539
	Vzorec zobrazení	431
	(Detailní přehrávání)	267
	(Mazání jednoho snímku)	275, 444
	(Zobrazení náhledů)	268, 300, 438
	/Info nast.	515
	(Příkaz sdílení)	277, 446
	(AF s prioritou obličeje)	133, 360, 491
	Nastavení H	151, 155, 507
	Nastavení L	151, 155, 506
	Nastavení	520
	[:::] Nastavení režimu	485
	Svázáno s orientací [:::]	489
	(Manuální vyvážení bílé)	207, 386
	Statický snímek	281
	Video	413, 415
	Režim snímku	393
	Režim (režim expozice videa)	332
	Nast. výchozí	487
	Vybrat nastavení obrazovky	488
	Bodové měření	537
	Slot	547
	Výchozí nastavení	523
	(Otáčení snímku)	283
	(Nastavení jasu displeje)	456
	Středové tlačítko	499
	Nastavení režimu cíle	125, 488
	Směrové tlačítko	499
	(Výběr snímku)	279, 448
	Info nast.	555
	Vodováha při namáčknutí	556
	(Jazyk)	455
	Zachovat teplé barvy	
	Statický snímek	205, 545
	Video	383

	Nastavení	48, 455
	540
	Nastavení	524

A

A (AE s prioritou clony)	96, 335
AdobeRGB	232, 546
AEL/AFL	141, 482
AE s prioritou času (S)	98, 336
AE s prioritou clony (A)	96, 335
AF (Automatické ostření)	115, 345
AF lampa	490
AF+MF	115, 117, 481
AF s prioritou obličeje	133, 360, 491
AF s prioritou očí	133, 491
Aretace AE	188, 373
ART (Umělecký filtr)	215, 388
Asistent MF	495
Asistent zobrazení	395
Automatické ostření (AF)	115
Automatické vypnutí	562
Auto. zapnutí el. hled.	85, 328, 553

B

B (BULB/TIME)	104
Barevný filtr	224, 400
Barevný prostor	232, 546
Bezdrátová síť LAN	582
Bezdrátový blesk	262
BKT (Bracketing)	236
Blesk - dlouhá expozice	261, 539
Blesk - X-Synch.	260, 539
Bluetooth®	582, 584
Bod cíle AF	123, 352
Bodové měření	537
Bracketing	236
BULB	104

C

C-AF (Kontinuální AF a ruční ostření)	115, 346
C-AF Citlivost	
Statický snímek	145, 483
Video	362

C-AF (Kontinuální AF)	115, 346	Funkce přepínače Fn	
C-AF Priorita středu	148, 484	Statický snímek	475, 501
C-AF Start ve středu	147, 483	Video	426
C-AF+TR MF (Sledování AF		Funkce spouště	423
a ruční ostření)	116, 346	Funkce tlačítka	
C-AF+TR (sledování AF)	116, 346	Statický snímek	463, 498
Časoběrné fotografování	104	Video	417
Časoběrné video	172	G	
Časovač BULB/TIME	533	Gradace	223, 399
Čas přidržení	558	H	
Částečná barva	231	HDMI	434, 528, 626
Certifikace	566	HDR	195
Copyright - nastavení	549	I	
D		Tlačítko INFO	84, 265, 327
Data Exif	549, 550	Info nast.	
Digitální telekonvertor	235, 411	 /Info nast.	574
Diktafon	415	Instalace	585, 601
Dlouhá exp.	261, 539	Intervalové snímání	172
Dlouhá expozice (B BULB/TIME)	104	Interv. sn. / Časosběr	172
Doladění AF	492	ISO	
Doladění expozice	538	Statický snímek	181
Dostupný čas nahrávání	655	Video	369
Dotyková spoušť	54	ISO-Autom.	
Dotykový AF	54	Statický snímek	185, 531
Dotykový displej	54, 58, 298, 303	Video	372
DPOF	291	ISO-Autom. nast.	
E		Statický snímek	183, 531
Efekt	226, 402	Video	372
Elektr. zoom	306, 419, 467	IS Režim	
Expoziční kompenzace	180, 367	Statický snímek	176, 510
F		Video	376
Filtr šumu		J	
Statický snímek	532	Jednotlivé snímky	151
Video	379	Jednotlivý AF	115, 345
Firmware	457	K	
Formátování	38	Kabelová úchytka	24
Formát souboru	654	Kalibrace snímače	558, 633
Fotografické menu	642	Karta	36
Funkce přepínače			
Statický snímek	473, 500		
Video	424		

Karta SD	36
Formátování karty	38
Kazeta s bateriemi	24, 31
Kompenzace rybího oka	250, 560
Kompenzace vyvážení bílé	
Statický snímek	206
Video	384
Kompozitní nastavení	110, 535
Komprimační poměr	322
Kontinuální AF	115, 346
Kontrast	221, 397
Kontrola blikání	
Statický snímek	193, 536
Video	374
Kontrola přeexp. a podexp.	84, 227, 403
Kopie	
Jeden snímek	272, 441
Všechny snímky	274, 443
Korekce EVF	553
Korekce lichoběžníku	248
Korekce stínů	543
Krok EV	530
Krok ISO	530
Kvalita obrazu	
Statický snímek	78
Video	321

L

Lens I.S. Priority	512
Live BULB	534
Live BULB	104
Live BULB/TIME	104
Live TIME	535
LIVE TIME	104
LV-Info	515
LV makro režim	139
LV super ovládací panel	62, 309, 640





M

M (Ruční expozice)	101, 337
Menu	66, 314
Menu nastavení	454, 646
Menu prohlížení	645

Menu Video	643
Měření	186, 536
Měření AEL	537
MF	419, 465
MF (Ruční ostření)	115, 116, 346
Moje nabídka	477
Monochromat. barvy	225, 401
Multi funkce	470

N

Nabití baterie	31
Nadm. výška/Teplota	565, 578
Náhled	464
Náhledové zobrazení	56, 268, 300, 438
Nahrávání zvuku	
Statický snímek	281
Video	413, 415
Namáčk. se stab. obr.	178, 511
Napájecí adaptér	35
Nastavené MF	116, 129, 346, 357
Nastavení baterie	561
Nastavení dotykové obrazovky	559
Nastavení dpi	549
Nastavení histogramu	526
Nastavení hlasitosti	58
Nastavení informací o objektivu	550
Nastavení jazyka (🌐)	47, 455
Nastavení kódu času	324
Nastavení kvality snímku	81, 542
Nastavení LV makro	139, 523
Nastavení mřížky	524
Nastavení mřížky EVF	556
Nastavení multi funkce	521
Nastavení ovládání	
Statický snímek	513
Video	428
Nastavení priority	552
Nastavení režimu snímku	520
Nastavení režimu Tichý [🔇]	167
Nastavení slotu karty	547
Nastavení vodováhy	559
Nastavení Wi-Fi/Bluetooth	457, 586
Nastavení zámku ovládání	503

Nastavení zvýraznění	525	Přehr. video	436
Nast. info		PreMF	116, 346
 Info nast.	515	Přenos snímku	592, 614
 Nastavení info	429	Přen. rychlost videa	322
 Info nast.	555	Přiblížovací rámeček	136, 364
Nast. karty	38, 276, 445, 454	Příkaz sdílení	277, 446
Nástroj OLYMPUS A-GPS	569	Přímé tlačítko	60, 305
Nast. výchozí ([:•:] Nast. výchozí)	487	Priorita GPS	564, 579
Nast. vzdálenosti MF	494	Priorita spouště C-AF	505
Název souboru	548	Priorita spouště S-AF	505
O		Připojení USB	34, 620
Ochrana	270, 439	Připojení Wi-Fi	582, 584, 605
Ochrana kabelu	24, 29	Přidat složku uložení	76, 319
OI.Share (OLYMPUS Image Share)		Přiznání uživ. režimu	111, 458
.....	582, 586	Příslušenství	660
OI.Track (OLYMPUS Image Track)		Pro Capture	151, 168
.....	569, 571, 597	Program AE (P)	94, 334
OLYMPUS Capture	582, 601, 614, 620	Prohlížeč panel	518
Olympus Workspace	620	Prohlížení	
Omezovač AF	143, 490	Statický snímek	56, 265
Ořez	450	Video	300, 436
Ostření BULB/TIME	107, 497	Průvodce režimem	526
Ostřicí prstenec	496	Ps (Posunutí programu)	95
Ostrost	220, 396		
Otáčení	269	R	
Ovládání	68, 312, 640	RAW	78, 284
Ovládání fotoaparátu	603, 622	Redukce blikání	190, 509
Ovládání HDMI	630	Redukce šumu	166, 533
Ovládání intenzity blesku	259	Redukce šumu [♥]	166
		Registrace uživatele	25
		Reset	91, 331
		Reset objektivu	497
		Reset ochrany	271, 440
		Resetovat příkaz sdílení	278, 447
		Režim AF	
		Statický snímek	115, 480
		Video	345
		Režim Art LV	522
		Režim Blesku	254
		Režim cíle AF	120, 349
		Režim ostření (Režim AF)	115, 345
		Režim RC ( Režim RC)	262, 541
		Režim snímku	215, 388
		Režim USB	529
P			
P (Program AE)	94, 334		
Páčka Fn / páčka vypínače	501		
Paměť	624		
Počet pixelů	82, 543, 654		
Počet uložitelných statických snímků	654		
Počítač	600		
Podsvícené LCD	561		
Poměr stran	233		
Pom. při autoportrétu	527		
Pořízení snímku z videosekvence	451		
Pořizování videosekvencí	294		
Posunutí programu (Ps)	95		

Režim videa.....	294
Režimy snímání.....	93
Ruční expozice (M).....	101, 337
Ruční ostření (MF).....	115, 116, 346
Rychlé smazání.....	551
Rychlost C-AF.....	363
Rychlost el. zoomu	
Statický snímek.....	502
Video.....	408
Rychlý úsporný režim.....	563

S

S (AE s prioritou času).....	98, 336
S-AF MF (Jednotlivý AF a ruční ostření).....	115, 345
S-AF (Jednotlivý AF).....	115, 345
Samospoušť.....	151
Saturace.....	222, 398
Scanner AF.....	146, 482
Sekvenční snímání.....	151, 506, 507
Senzor prostředí.....	567
Simul. optický hled.....	89, 557
Skládané makro.....	243
Skupina oblastí AF.....	486
Sledování AF.....	116, 346
Sledování BULB/TIME.....	534
Sledování objektu.....	149, 491
Slot pro prohlížení.....	57, 547
Slot pro ukládání	
Statický snímek.....	74
Video.....	316
Sloučení snímků.....	289
Smazat	
Jeden snímek.....	275, 444
Všechny snímky.....	276, 445
Vybrané snímky.....	279, 448
Smazat RAW+JPEG.....	551
Směr přepínače.....	500
Snímání	
Statický snímek.....	52
Video.....	295
Snímání bez blikání.....	191
Snímání Live ND.....	197

Snímání pomocí dálkového ovládání.....	55, 297, 596
Snímání se zpožděním [♦].....	151, 160
Snímek s vys. rozliš.....	151, 210
Sním. frekvence videa.....	175, 322, 522
sRGB.....	232, 546
Stabilizace obrazu.....	174, 511
Stav baterie.....	431
Styl el. hledáčku.....	554
Super ovládací panel.....	62, 640
Super Spot AF.....	136



T

Televizoru.....	626
Test. snímek.....	465
Tiché ovládání.....	306
Tichý [♥].....	151, 163
Tisk.....	291
Tl. zaostř. oblastí AF.....	486

U

Údaje o poloze.....	570
Uložit nastavení.....	72
Umělecký filtr.....	215, 388
Upravit.....	284, 450
Úpravy barev.....	229, 393, 405
Úpravy dat RAW.....	284
Úpravy JPEG.....	287
Upr. náz. snímku.....	548
Úroveň stab.....	378
USB PD.....	625
Úsp. režim.....	562
Uživatelské menu.....	480, 647
Uživatelský režim (C1/C2/C3/C4).....	460
Uživ. režim.....	111

V

Velikost snímku...78, 81, 82, 542, 543, 654	
Velikost souboru.....	654
Vícenásobná exp.....	246
Víceúčelový volič.....	22, 56, 300
Video 	409
Video 	413, 415

Vlastní režim snímku	219, 392	Zpomalená videosekvence.....	342
Vlastní samospoušť.....	151, 157	Zpracování nízké citl. ISO	532
Vodováha.....	84, 327	Zrychlená videosekvence.....	342
Vodováha při namáčknutí (hledáček) ...	556	Zvětšení při prohlížení.....	267
Volič zóny AF	486	Zvukový signál zaostření	527
Volitelný blesk.....	252	Zvuk pípnutí.....	527
Vše WBZ		Zvýraznění.....	420, 466
Statický snímek.....	545		
Video.....	385		
Vybrat nastavení obrazovky			
([:]:] Vybrat nastavení obrazovky)....	488		
Výměnné objektivy	42		
Vypnutí do pohotovostního režimu	590		
Vysokorychlostní video.....	339		
Výstup HDMI	432		
Vyvážení bílé			
Statický snímek.....	202, 544		
Video.....	380		
Vyvolání nabídky	560		
Vyvolat z uživ. režimu	112		
W			
WB (Vyvážení bílé).....	202, 544		
X			
X-Synch.....	260, 539		
Z			
Západka MF ...	41, 127, 128, 355, 356, 496		
Západka ručního ostření			
(Západka MF).....	41, 127, 355		
Záznam polohy GPS	564, 570		
Záznam videa s logaritmickou			
tónovou křivkou	393		
Záznamy senz. pole	565, 571		
Zesíl. náhled.....	139, 200, 521		
Živé kompoz. snímání	108		
Živ. náh. bez blikání.....	190		
Zobrazení histogramu.....	84, 327		
Zobrazení informací			
Statický snímek.....	86, 266		
Video.....	329, 437		
Zobrazení kalendáře.....	56, 268, 300, 438		
Zobraz náhled.....	90, 456		

10 Dodatky/úpravy aktualizace firmwaru

Aktualizací firmwaru byly přidány/upraveny následující funkce.

Dodatky/změny verze firmwaru 1.2



Auto. zapnutí el. hled.	681
Výchozí nastavení	681

Dodatky/změny verze firmwaru 2.0



Sledování objektu	682
Výstup RAW videa	682
Indikátor ostření při ručním ostření	684
Zobrazení při použití funkcí objektivu SET a CALL	684
Výchozí nastavení	685

10-1 Dodatky/změny verze firmwaru 1.2

Auto. zapnutí el. hled.

Uživatelské menu (**MENU** → **⚙** → **🔍** → **🔍** → [Aut. přepínač EVF]) nyní nabízí možnosti [Zap1] a [Zap2].

Vyp	Displej hledáčku se automaticky nerozsvítí, když přiložíte oko k hledáčku. Stiskem tlačítka ○ lze přepínat mezi zobrazeními v hledáčku a na displeji.
Zap1	Displej hledáčku se automaticky rozsvítí, když přiložíte oko k hledáčku. Stiskem tlačítka ○ se zobrazí možnosti funkce [Aut. přepínač EVF].
Zap2	Zobrazení v hledáčku se zapne po přiložení oka, pouze když je displej zavřený. Stiskem tlačítka ○ se zobrazí možnosti funkce [Aut. přepínač EVF].

Výchozí nastavení

Níže jsou uvedena výchozí nastavení pro nové funkce a upravená výchozí nastavení.

*1: Lze uložit pomocí funkce [Přiřadit k vlastnímu režimu].

*2: Výchozí nastavení lze obnovit pomocí funkce [Reset] (plný).



*3: Výchozí nastavení lze obnovit pomocí funkce [Reset] (základní).

⚙ Uživatelské menu

Záložka	Položka	Původní nast	*1	*2	*3	👉
⚙	🔍 Aut. přepínač EVF	Zap1	—	✓	—	85, 328, 553



10-2 Dodatky/změny verze firmwaru 2.0

Sledování objektu

Do uživatelských menu (**MENU** →  → **A3** → [ Sledování subjektu]) byla přidána položka [Ptáci].

Motoristický sport	Fotoaparát detekuje auta nebo motocykly. Udržuje zaostření na prvky, jako šasi (především na typy používané v motoristickém sportu) nebo řidiče.
Letouny	Fotoaparát detekuje letouny a vrtulníky. Udržuje zaostření na prvky, jako trup nebo kokpit.
Vlaky	Fotoaparát detekuje vlaky. Udržuje zaostření na objekty, jako vagóny nebo kabina řidiče.
Ptáci	Fotoaparát rozpoznává ptáky. Udržuje zaostření takových prvků, jako jsou jejich hlavy a oči.
Vypnuto	Sledování objektu je vypnuto.

Výstup RAW videa

Do nabídky videa byla přidána položka [Režim RAW] (**MENU** →  → [ Výstup HDMI] → [Režim výstupu]).

Režim výstupu	[Režim monitoru]:	Zařízení HDMI funguje jako externí monitor. Fotoaparát vkládá do výstupu jak obraz, tak indikátory. Nastavení výstupu lze upravit pomocí možnosti [HDMI] v nabídce  Uživatelské menu D4 (str. 434).
	[Nahrávání]:	Zařízení HDMI funguje jako externí rekordér. Na zařízení vystupuje pouze obraz. Velikost snímku a nastavení zvuku se upravují pomocí ovládacích prvků fotoaparátu.
	[Režim RAW]:	Video je odesíláno do kompatibilních zařízení HDMI ve formátu RAW. Na paměťovou kartu fotoaparátu se neukládá. Velikost snímku a nastavení zvuku se upravují pomocí ovládacích prvků fotoaparátu. <ul style="list-style-type: none">• Fotoaparát funguje v nastavení [Režim monitoru] v režimech P, A, S, M a B (fotografické režimy), během prohlížení a při zobrazení nabídek.

- Informace o zařízeních HDMI, která podporují funkci [Režim RAW], naleznete na webových stránkách společnosti OLYMPUS.
- [Režim RAW] slouží k záznamu dat, na která nebyla použita nastavení typu expoziční kompenzace nebo vyvážení bílé.

- Během výstupu [Režim RAW] se na displeji fotoaparátu zobrazuje indikace HDMI.

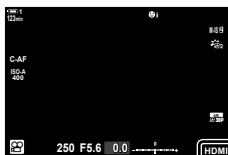

- Výstup videa v [Režim RAW] se neukazuje na displeji fotoaparátu. Místo toho se zobrazí na zařízení HDMI.
- Výstup videa je při použití [Režim RAW] zaznamenán ve formátu ProResRAW.
- Během výstupu na kompatibilní zařízení HDMI ve funkci [Režim RAW] je u položky [Režim snímku] nastavena možnost [Zap] a u položky [Režim snímku] možnost [OM-Log400].
- Na nastavení se při výběru funkce [Režim RAW] vztahují následující omezení:
 - [Zvuk]: Omezeno na [C4K] a [4K]. Vysokorychlostní, zpomalené a zrychlené filmy nelze zaznamenávat.
 - [Stab. obrazu]: Omezeno na možnosti [M-IS Off] a [M-IS 2].
 - [Digitální telekonvertor]: Nastaven na [Vyp].
 - Výběr v položce [Režim AF] u objektivů Four Thirds: Omezeno na možnosti [MF] a [PreMF].

Připojení fotoaparátu k zařízením HDMI

Fotoaparát připojte k zařízení HDMI pomocí kabelu HDMI.

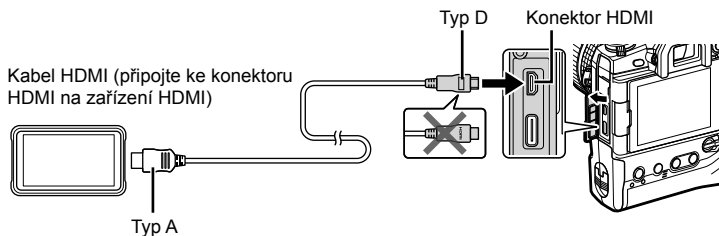

- Informace o úpravě nastavení zařízení naleznete v dokumentaci dodávané se zařízením HDMI.

Indikátor ostření při ručním ostření

Do uživatelských menu (**MENU** → **☼** → **A4** → [Asistent MF]) byla přidána položka [Indikátor ostření].

Zvětšit	Když dojde k otočení ostřicího prstence, automaticky se přiblíží pohled skrz objektiv na displeji.
Zvýraznění	Když dojde k otočení ostřicího prstence, zaostřené oblasti se barevně zvýrazní.
Indikátor ostření	Otáčením ostřicího prstence během ručního zaostřování se zobrazí indikace směru a přibližná míra otočení, kterou si zaostření objektu vyžádá.



- Tyto indikace se mohou u objektivů jiných výrobců vybavených západkou ostření obrátit. V takovém případě je třeba změnit možnost vybranou v položce [Ostřicí prsteneček] (str. 496).
- Při použití objektivu s bajonetem Four Thirds se indikátor ostření nezobrazuje.

Zobrazení při použití funkcí objektivu SET a CALL

Fotoaparát signalizuje „SET ●“, když je pozice ostření uložena pomocí možnosti SET, a „CALL ●“, když je uložena pozice ostření obnovena pomocí možnosti CALL. Další informace o funkcích SET a CALL naleznete v příručce k objektivu.



Výchozí nastavení

Níže jsou uvedena výchozí nastavení pro nové funkce a upravená výchozí nastavení.

*1: Lze uložit pomocí funkce [Přiřadit k vlastnímu režimu].

*2: Výchozí nastavení lze obnovit pomocí funkce [Reset] (plný).

*3: Výchozí nastavení lze obnovit pomocí funkce [Reset] (základní).

⚙ Uživatelské menu

Záložka		Položka	Původní nast	*1	*2	*3	
⚙	A4	Asistent MF	Zvětšit	Vypnuto	✓	✓	—
			Zvýraznění	Vypnuto	✓	✓	—
			Indikátor ostření	Vypnuto	✓	✓	—
							495

OLYMPUS EUROPA SE & CO. KG

Sídlo: Consumer Product Division
Wendenstrasse 14–18, 20097 Hamburk, Německo
Tel.: +49 40 – 23 77 3-0/Fax: +49 40 – 23 07 61
Dodávky zboží: Modul H, Willi-Bleicher Str. 36, 52353 Düren, Německo
Korespondenční adresa: Postfach 10 49 08, 20034 Hamburk, Německo

Evropská technická podpora zákazníků:

Navštivte naše domovské stránky <http://www.olympus-europa.com>

Nebo zavolejte na BEZPLATNOU LINKU*: **00800 – 67 10 83 00**

Rakousko, Belgie, Česká Republika, Dánsko, Finsko, Francie, Německo, Lucembursko,
Nizozemí, Norsko, Polsko, Portugalsko, Rusko, Španělsko, Švédsko, Švýcarsko,
Velká Británie.

* Někteří operátoři (mobilních) telefonních sítí nepovolují volání čísel +800 nebo před nimi vyžadují zvláštní předvolbu.

Pro všechny ostatní evropské země nebo v případě, když se nemůžete dovolat na výše uvedené číslo, použijte prosím následující PLACENÉ ČÍSLO: **+49 40 – 237 73 899**.