

OLYMPUS®

CÁMARA DIGITAL

E-P3

MANUAL DE INSTRUCCIONES

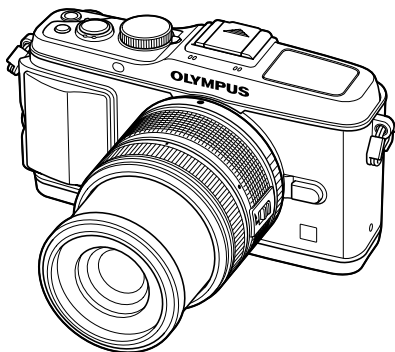

Manual de utilización básica

Índice rápido de tareas

Contenido

1. Fotografía básica/opciones de uso frecuente
2. Otras opciones de fotografía
3. Fotografiado con flash
4. Toma y visualización de vídeos
5. Opciones de reproducción
6. Envío y recepción de imágenes
7. Utilización de OLYMPUS Viewer 2/[ib]
8. Impresión de fotografías
9. Configuración de la cámara
10. Personalización de los ajustes de la cámara
11. Información
12. PRECAUCIONES DE SEGURIDAD

Cuadro de sistema

Índice

- Le agradecemos la adquisición de esta cámara digital Olympus. Antes de empezar a usar su nueva cámara, lea atentamente estas instrucciones para obtener un máximo rendimiento y una mayor duración. Guarde este manual en un lugar seguro para futuras consultas.
- Antes de tomar fotografías importantes, le recomendamos que realice varias tomas de prueba para familiarizarse con el uso de su cámara.
- Las ilustraciones de cámara y de pantalla que contiene este manual fueron concebidas durante la etapa de desarrollo del producto. Por lo tanto, pueden existir diferencias entre las ilustraciones y el aspecto final del producto real.
- El contenido de este manual ha sido definido teniendo en cuenta la versión firmware 1.0 correspondiente a esta cámara. El contenido variará en caso de que se realicen adiciones y/o modificaciones de las funciones debido a una actualización del firmware de la cámara. Para obtener la información más reciente, visite la página Web OLYMPUS.

Desembale el contenido del paquete

Se incluyen los siguientes elementos con la cámara.

Si falta algún elemento o está dañado, póngase en contacto con el distribuidor al que haya comprado la cámara.

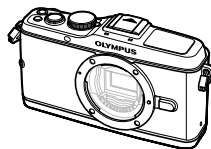

Cámara



Tapa de la cámara



Correa

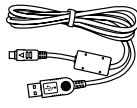

Cable USB
CB-USB6



Cable AV
(monoaural)
CB-AVC3

- CD-ROM con software para ordenador
- Manual de instrucciones
- Tarjeta de garantía



Empuñadura de la cámara
MCG-1



Batería de iones de litio
PS-BLS1 (BLS-1)
o BLS-5

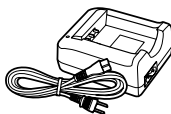

Cargador de batería de iones de litio
PS-BCS1 (BCS-1)
o BCS-5

Colocación de la correa

1 Ate la correa en la dirección de las flechas.

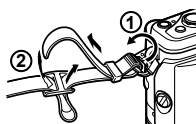

2 Por último, tire de la correa firmemente asegurándose de que queda bien sujeta.

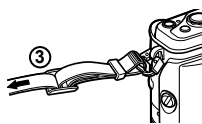

- Coloque el otro extremo de la correa en el otro ojal de la cámara de la misma manera.

Colocación de la empuñadura

Para apretar el tornillo, utilice una moneda o cualquier otro objeto similar.

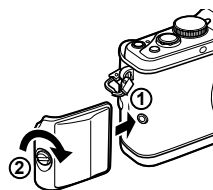

Indicaciones usadas en este manual

Los siguientes símbolos se utilizan en todo el manual.

Precauciones	Información importante sobre factores que podrían producir averías o problemas de funcionamiento. También advierte sobre las operaciones terminantemente prohibidas.
Notas	Puntos que deben tenerse en cuenta al usar la cámara.
Consejos	Información útil y consejos que le ayudarán a obtener el máximo rendimiento de su cámara.
Referencias	Páginas de referencia que describen detalles o informaciones relacionadas.

Carga e inserción de la batería

1 Carga de la batería.

Indicador de carga

	BCS-1	BCS-5
Carga en progreso	Se ilumina en naranja	
Carga completada	Se ilumina en azul	Off
Error de carga	Parpadea en naranja	

(Tiempo de carga: hasta aprox. 3 horas y 30 minutos)

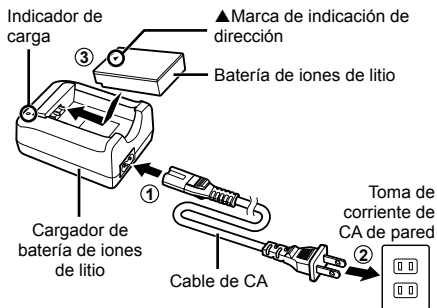

! Precauciones

- Una vez completada la carga, desenchufe el cargador.
- A la hora de cargar baterías recargables, utilice únicamente cargadores de batería compatibles. Las baterías BLS-1 deben cargarse utilizando el BCS-1, las baterías BLS-5 usando el BCS-5.

2 Colocación de la batería.

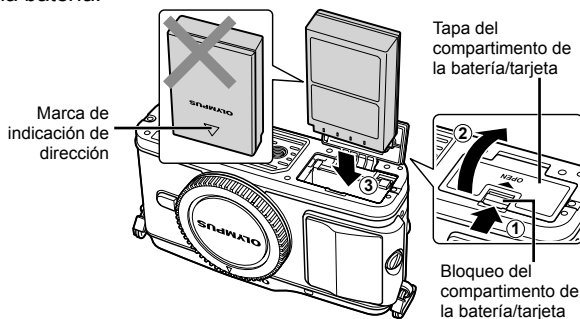

Extracción de la batería

Apague la cámara antes de abrir o cerrar la tapa del compartimento de la batería/tarjeta.

Para retirar la batería, primero empuje el botón de bloqueo de la batería en la dirección de la flecha y, a continuación, retírela.

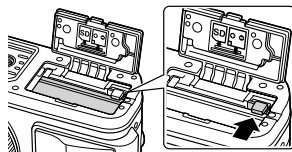

! Precauciones

- Si es incapaz de extraer la batería, póngase en contacto con un distribuidor o centro de servicio autorizado. No use la fuerza.

Notas

- Se recomienda reservar una batería de repuesto para tomas efectuadas durante períodos prolongados por si acaso la batería se agota.

Insertar y extraer tarjetas

1 Colocación de la tarjeta.

- Inserte la tarjeta SD/SDHC/SDXC/Eye-Fi (referida como “tarjeta” en estas instrucciones) hasta que se bloquee en posición.

☞ “Elementos básicos de la tarjeta” (P. 99)

⚠ Precauciones

- Apague la cámara antes de colocar o quitar la tarjeta.

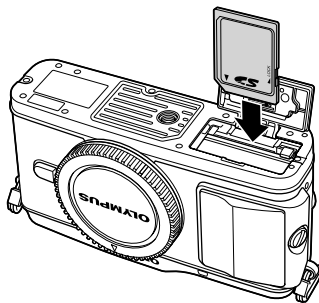

Extracción de la tarjeta

Pulse ligeramente la tarjeta insertada, y ésta saldrá hacia afuera. Extraiga la tarjeta.

⚠ Precauciones

- No extraiga la batería ni la tarjeta mientras la luz de acceso a tarjeta (P. 9) esté iluminada.

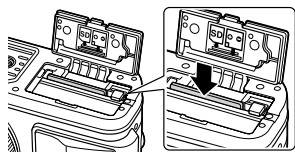

2 Cierre de la tapa del compartimento de la batería/tarjeta.

- Cierre la tapa hasta que oiga un clic.



⚠ Precauciones

- Cierre la tapa del compartimento de la batería/tarjeta antes de usar la cámara.

Colocación de un objetivo en la cámara

- 1 Retire la tapa de la cámara y la tapa posterior del objetivo.

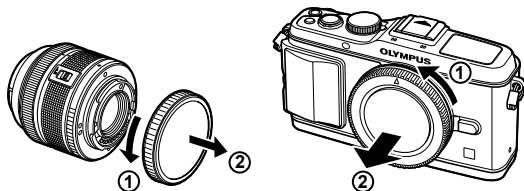

- 2 Colocación de un objetivo en la cámara.

! Precauciones

- Asegúrese de que la cámara esté apagada.
 - No pulse el botón de liberación del objetivo.
 - No toque las partes internas de la cámara.
-
- Alinee la marca de fijación del objetivo (roja) de la cámara con la marca de alineación (roja) del objetivo y, a continuación, inserte el objetivo en el cuerpo de la cámara.
 - Gire el objetivo en la dirección que indica la flecha hasta que oiga un clic.

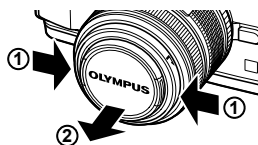
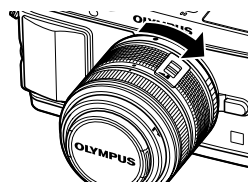
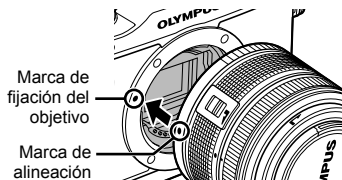

- 3 Retire la tapa del objetivo.

Extracción del objetivo de la cámara

Mientras pulsa el botón de liberación del objetivo, gire el objetivo en la dirección de la flecha.

👉 “Objetivos intercambiables” (P. 100)

Botón de liberación del objetivo

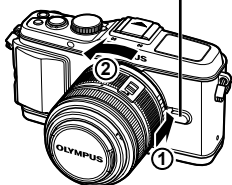

Encendido

1 Pulse el botón **ON/OFF** para encender la cámara.

- Al encender la cámara se iluminará el piloto (azul) de encendido y el monitor se encenderá.
- Al encender la cámara, se llevará a cabo la reducción de polvo para eliminar el polvo de la superficie del filtro del sensor de imagen.
- Para apagar la cámara, pulse el botón **ON/OFF** de nuevo.

2 Ajuste el disco de modo en **IAUTO**.

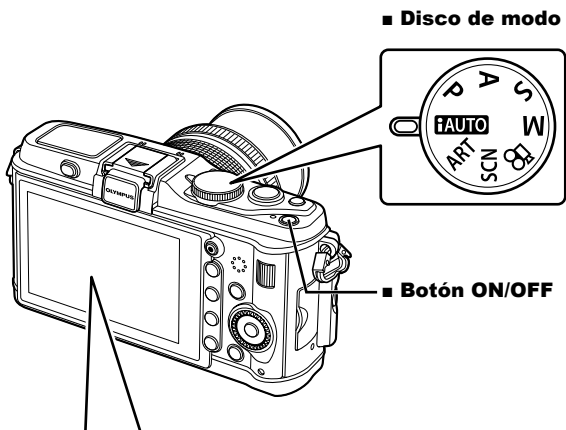

■ Monitor



Nivel de batería

- (verde): Cámara lista para fotografiar. Aparecerá durante aprox. 10 segundos después de encender la cámara.
- (verde): Batería baja
- (parpadea en rojo): Recargue la batería

Número de imágenes fijas almacenables

Tiempo de grabación disponible

Ajuste de fecha/hora

Las informaciones de fecha y hora están grabadas en la tarjeta junto con las imágenes. El nombre del archivo también está incluido junto con la información referente a la fecha y hora. Asegúrese de ajustar la fecha/hora antes de utilizar la cámara.

1 Visualice los menús.

- Pulse el botón **MENU** para visualizar los menús.

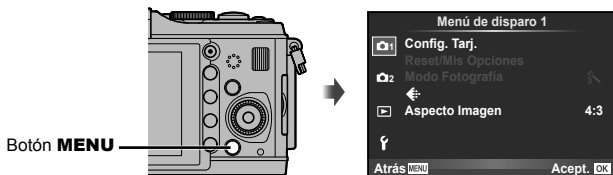

2 Seleccione [⓪] en la pestaña [f] (configuración).

- Utilice Δ ∇ para seleccionar [f] y pulse \triangleright .
- Seleccione [⓪] y pulse \triangleright .



3 Ajuste la fecha y la hora.

- Utilice \triangleleft \triangleright para seleccionar elementos.
- Utilice Δ ∇ para cambiar el elemento seleccionado.
- Utilice Δ ∇ para seleccionar el formato de fecha

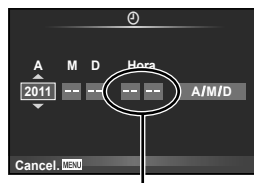

La hora se visualiza mediante un reloj de 24 horas.

4 Guarde la configuración y salga.

- Pulse **OK** para ajustar el reloj de la cámara y salir al menú principal.
- Pulse el botón **MENU** para salir de los menús.

Nombre de las piezas

Cámara

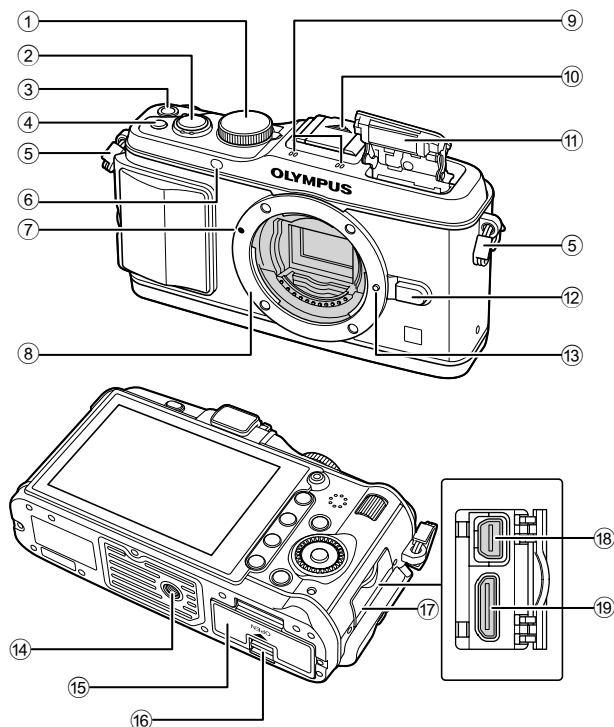

- | | |
|--|---|
| ① Disco de modo.....P. 6, 10 | ⑪ Flash de rellenoP. 59 |
| ② Botón disparadorP. 11, 12, 36, 92 | ⑫ Botón de liberación del objetivo.....P. 5 |
| ③ Botón ON/OFFP. 6 | ⑬ Patilla de bloqueo del objetivo |
| ④ Botón Fn2P. 89 | ⑭ Rosca trípode |
| ⑤ Enganche para correaP. 2 | ⑮ Tapa del compartimento de la batería/
tarjeta.....P. 3 |
| ⑥ LED del disparador automático/
Iluminador AF.....P. 49/P. 82 | ⑯ Cierre del compartimento de la batería/
tarjeta.....P. 3 |
| ⑦ Marca de fijación del objetivoP. 5 | ⑰ Tapa del conector |
| ⑧ Montaje (Retire la tapa de la cámara
antes de colocar el objetivo.) | ⑱ MulticonectorP. 69, 73, 77 |
| ⑨ Micrófono estéreoP. 62, 68 | ⑲ HDMI mini-conector (type C).....P. 69 |
| ⑩ Tapa de la zapata de contacto | |

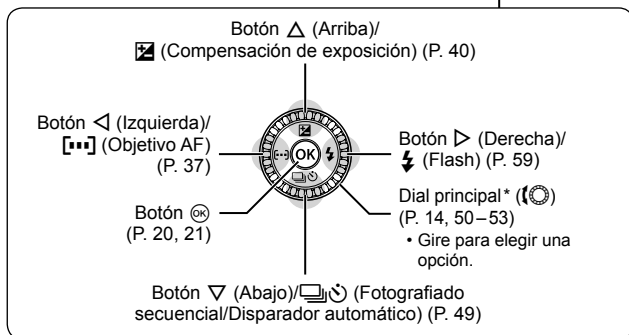
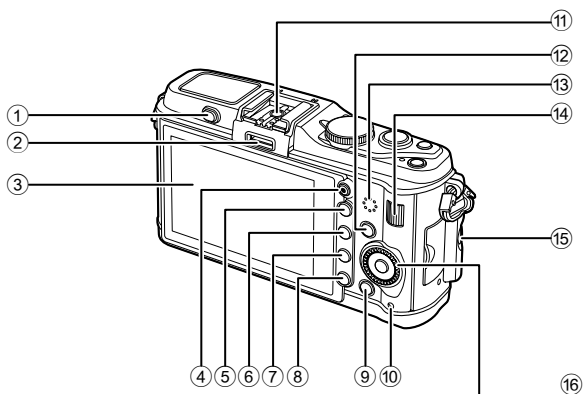

- | | |
|--|--|
| ① Interruptor del flash.....P. 59 | ⑪ Zapata de contactoP. 60 |
| ② Puerto para accesorios.....P. 71 | ⑫ Botón INFO (visualización de información)P. 24, 25, 32-34 |
| ③ Monitor (Pantalla táctil).....P. 22, 24, 25 | ⑬ Altavoz |
| ④ Botón VIDEO (Video)P. 11, 13, 61, 65, 89 | ⑭ Dial secundario* (☒)P. 14, 50-53 |
| ⑤ Botón REPROP. 33, 38, 63, 64 | ⑮ Tornillo de sujeción de la empuñaduraP. 2 |
| ⑥ Botón Fn1/☒P. 89/P. 63, 64 | ⑯ Teclas de control |
| ⑦ Botón ▶ (Reproducción).....P. 14, 63 | Dial principal* (📷)P. 14, 50-53 |
| ⑧ Botón 🗑️ (Borrar)P. 15, 63 | |
| ⑨ Botón MENUP. 21 | |
| ⑩ Luz de acceso a tarjeta.....P. 4 | |

* En este manual, los iconos 📷 y ☒ representan las operaciones realizadas usando los discos principal y secundario.

Controles de la cámara

Disco de modo

Utilice el disco de modo para seleccionar el modo de fotografiado. Después de seleccionar el modo de fotografiado, utilice el botón disparador para tomar fotografías y el botón  para tomar vídeos.

Indicador Icono de modo

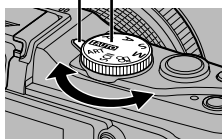

Zona foto

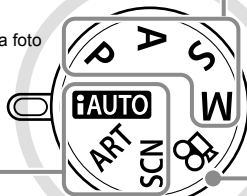

Zona vídeo

■ Modos de fotografiado avanzados

P	Fotografiado programado (P. 50)
A	Fotografiado con prioridad de apertura (P. 51)
S	Fotografiado con prioridad de obturación (P. 52)
M	Fotografiado manual (P. 53)

- Para un fotografiado más avanzado y con un mayor control creativo, se puede ajustar el valor de apertura y la velocidad de obturación.
- Los ajustes configurados en los modos de fotografiado avanzados se mantienen aún con la cámara apagada.

■ Modo de vídeo

	Vídeo (P. 61)
---	---------------

■ Modos de fotografiado fáciles

iAUTO	iAUTO (P. 18)
ART	Filtro artístico (P. 16)
SCN	Escena (P. 17)

- Si **iAUTO** se encuentra seleccionado, la cámara optimizará los ajustes automáticamente para adaptarse al objeto.
- Seleccione las opciones **ART** o **SCN** según el sujeto o su propósito creativo. La cámara optimizará los ajustes automáticamente.
- Cuando se gira el disco de modo o cuando se desconecta la corriente en los modos de fotografiado fáciles, las funciones cuya configuración ha sido modificada son restauradas según los ajustes predeterminados en fábrica.



Consejos

- Restauración de los ajustes de la cámara:  "Recuperación de los ajustes predeterminados o personalizados" (P. 35)

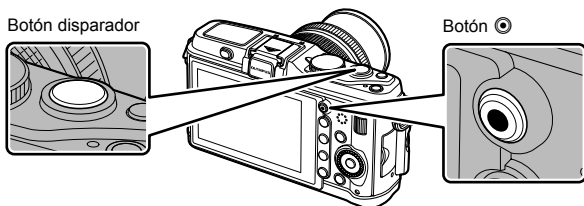

Modo	Fotos: botón disparador	Videos: Botón
P	La apertura y la velocidad de obturación se ajustan automáticamente para lograr resultados óptimos.	La cámara configura los ajustes automáticamente y graba un vídeo.
A	Usted controla la apertura.	
S	Usted controla la velocidad de obturación.	
M	Usted controla la apertura y la velocidad de obturación.	
IAUTO	Un modo totalmente automático en el que la cámara optimiza automáticamente todos los ajustes para la escena actual.	
ART	Seleccione un filtro artístico.	
SCN	Seleccione una escena.	Mientras graba vídeos, ajusta la velocidad del obturador o la apertura para los distintos efectos.
📷	Las fotografías se graban con los ajustes seleccionada en el [Mode 📷].	

■ Toma de fotografías durante la grabación de vídeos

- Para tomar una fotografía durante la grabación de un vídeo, pulse el botón disparador. Pulse el botón para finalizar la grabación. Se guardarán tres archivos en la tarjeta de memoria: la secuencia de vídeo anterior a la fotografía, la fotografía y la secuencia de vídeo posterior a la fotografía.
- Durante la grabación de un vídeo sólo se podrá tomar una fotografía a la vez y no podrá utilizarse ni el disparador automático ni el flash.

! Precauciones

- El tamaño y la calidad de las fotografías son independientes del tamaño de los cuadros del vídeo.
- El enfoque automático y la medición empleados en el modo de vídeo pueden variar con respecto a los utilizados para tomar fotografías.
- No se puede utilizar el botón para grabar vídeos en los siguientes casos: botón disparador pulsado a medias/BULB/fotografiado secuencial/PANORAMA/3D/exposición múltiple, etc. (también finaliza la fotografía fija)

Toma de fotografías y vídeos

1 Encuadre la escena.

- Tenga cuidado de no obstruir el objetivo o el flash con sus dedos o con la correa de la cámara.

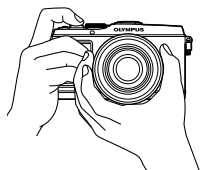

Sujeción horizontal

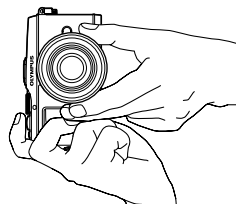

Sujeción vertical

Utilización de objetivos con interruptor UNLOCK

Los objetivos retráctiles con interruptor UNLOCK no pueden utilizarse mientras estén retraídos. Gire el anillo de zoom en la dirección de la flecha (1) para extender el objetivo (2).

Para guardarlo, gire el anillo de zoom en la dirección de la flecha (4) mientras desliza el interruptor UNLOCK (3).

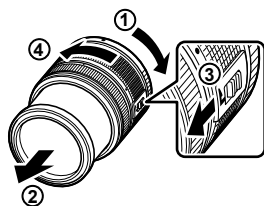

2 Ajuste el enfoque.

- Pulse ligeramente el botón disparador hasta su primera posición (pulse el botón disparador hasta la mitad).

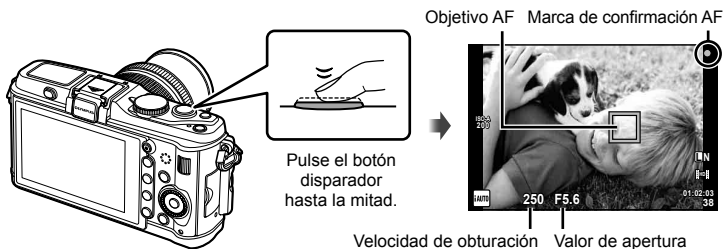

- Aparecerá la marca AF de confirmación (● o ○) y el enfoque quedará bloqueado.

●	Objetivos compatibles con el AF del dispositivo de imagen de alta velocidad*
○	Objetivos con otros montajes que no sean Four Thirds

* Visite nuestra página Web para más información.

- Aparecen indicados la velocidad de obturación y el valor de apertura que han sido ajustados automáticamente por la cámara.

Pulsar el botón disparador hasta la mitad y completamente hasta abajo

El botón disparador tiene dos posiciones. La acción de pulsar ligeramente el botón disparador hasta la primera posición y mantenerlo allí se llama "pulsar el disparador hasta la mitad", y pulsarlo hasta la segunda posición se llama "pulsar el disparador (completamente) hasta abajo".



3 Suelte el botón disparador.



Toma de fotografías

Pulse el botón disparador a fondo (completamente).

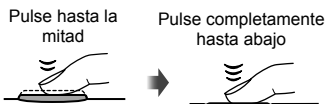
- El obturador suena y se toma la fotografía.



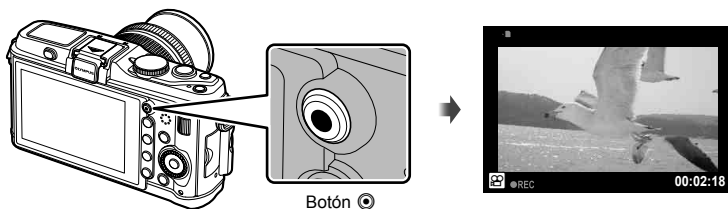

Grabación de vídeos

Suelte el botón disparador y pulse el botón  para comenzar la grabación. Pulse de nuevo el botón  para detener la grabación.



Consejos

- Si no se realiza ninguna acción durante un minuto, la cámara entrará en el modo de "reposo" (stand-by), apagando el monitor y cancelando todas las acciones. La cámara se activa de nuevo al tocar cualquier botón (el botón disparador, el botón , etc.).
[Modo Inactivo.]:  "Personalización de los ajustes de la cámara" (P. 81)

Precauciones

- Si utiliza la cámara durante mucho tiempo seguido, la temperatura del dispositivo de captación de imagen aumentará y podría aparecer ruido y niebla de colores en las imágenes grabadas con altas sensibilidades ISO. Elija una sensibilidad ISO inferior o apague la cámara durante un breve período de tiempo.

Visualización de imágenes

■ Reproducción de una sola imagen

- Pulse el botón  para visualizar la foto o el vídeo más reciente.





Imagen fija



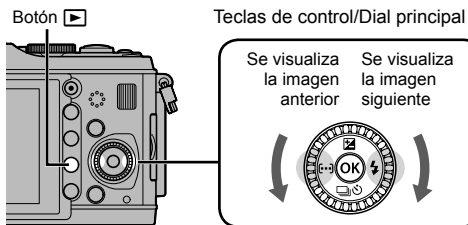

Vídeo

■ Reproducción en primer plano

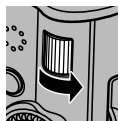
- Gire el dial secundario  para ampliar la imagen actual hasta 14 veces. Gire el disco  para volver a la reproducción de una sola imagen.



■ Visualización del índice/Visualización del calendario

- Gire el dial secundario  para visualizar múltiples imágenes (reproducción índice). Tras girar varias veces el disco, las imágenes serán visualizadas en la reproducción calendario.
- Pulse el botón  para visualizar la imagen seleccionada a pantalla completa.





Visualización del índice



visualización del calendario

■ Reproducción de vídeo

Seleccione un vídeo y pulse  para visualizar el menú de reproducción. Seleccione [Rep. Vídeo] y pulse  para comenzar la reproducción.

- Para interrumpir la reproducción, pulse **MENU**.



Volumen

Es posible ajustar el volumen pulsando Δ o ∇ durante la reproducción de un solo cuadro o de vídeos.



Borrado de imágenes

Visualice la imagen que desee borrar y pulse . Seleccione [Si] y pulse . También podrá seleccionar múltiples imágenes para su borrado. “Selección de imágenes” (P. 65)

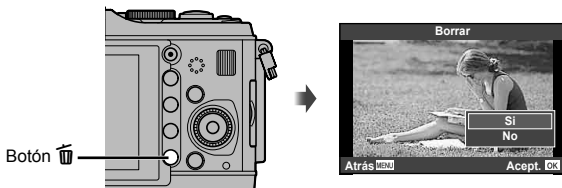

Protección de imágenes

Proteja las imágenes de un borrado accidental. Visualice la imagen que desea proteger y pulse el botón **Fn2**; aparecerá el icono (protegido) en la imagen. Pulse de nuevo el botón **Fn2** para eliminar la protección. También podrá proteger múltiples imágenes seleccionadas. “Selección de imágenes” (P. 65)



Precauciones

- El formateo de tarjeta borra todas las imágenes incluso aquellas que han sido protegidas.

Utilización de filtros artísticos

1 Gire el disco de modo hasta **ART**.

- Se visualizará un menú con los filtros artísticos. Seleccione un filtro con Δ ∇ .

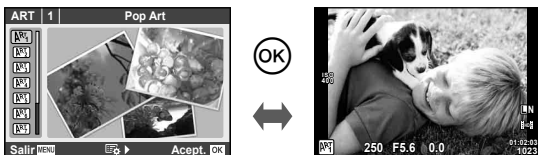

- Pulse \odot o pulse el botón disparador hasta la mitad para visualizar la vista a través del objetivo en el monitor. Pulse \odot para volver al menú de filtros artísticos.

■ Tipos de filtros artísticos

[ART] Pop Art	[ART] Estenopeico
[ART] Enfoque Suave	[ART] Diorama
[ART] Color Pálido	[ART] Proceso Cruzado
[ART] Tono Claro	[ART] Sepia
[ART] B/N Antiguo	[ART] Tono Dramático

2 Tome la fotografía.

- Para elegir un ajuste distinto, pulse \odot para visualizar el menú de filtros artísticos.

Efectos artísticos

Es posible modificar los filtros artísticos y añadir efectos. Si pulsa \triangleright en el menú de filtros artísticos aparecerán nuevas opciones.

Modificación de los filtros

La opción I es el filtro original, mientras que las opciones II y siguientes añaden efectos que modifican el filtro original.

Adición de efectos*

Enfoque suave, estenopeico, marcos, bordes blancos, starlight

* Los efectos disponibles varían según el filtro seleccionado.

! Precauciones

- Si se encuentra seleccionada [RAW] como calidad de imagen, ésta se ajustará automáticamente a [L/N+RAW]. El filtro artístico se aplicará únicamente a la copia JPEG.
- En función del objeto, las transiciones de tono pueden volverse irregulares, el efecto menos resaltado, o la imagen más "granulada".
- Es posible que algunos efectos no sean visibles en la visualización en vivo o durante la grabación de vídeos.
- La reproducción podría variar dependiendo de los ajustes de los filtros, de los efectos o de la calidad de vídeo seleccionados.

1 Gire el disco de modo hasta **SCN**.

- Se visualizará un menú del menú de escenas.
Seleccione una escena con Δ ∇ .

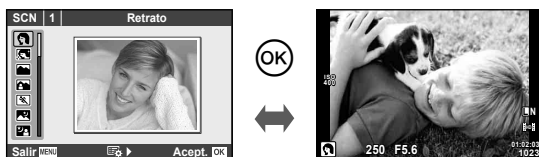

- Pulse \odot o pulse el botón disparador hasta la mitad para visualizar la vista a través del objetivo en el monitor. Pulse \odot para volver al menú de escenas.

■ Tipos de modos de escena

- | | |
|---------------|------------------|
| Retrato | Macronatural |
| e-Portrait | Velas |
| Paisaje | Puesta Sol |
| Pais.+Retr. | Documentos |
| Deporte | Panorama (P. 54) |
| Esc.Noct. | Fuego.Artif. |
| Noche+Retrato | Playa Y Nieve |
| Niños | Ef. Ojo De Pez |
| Altas Luces | Gran Angular |
| Bajas Luces | Macro |
| Modo DIS | Foto 3D |
| Macro | |

2 Tome la fotografía.

- Para elegir un ajuste distinto, pulse \odot para visualizar el menú de escena.

! Precauciones

- En el modo [e-Portrait], se grabarán dos imágenes: una imagen sin modificar y una segunda imagen en la que se habrán aplicado los efectos [e-Portrait]. La imagen sin modificar se grabará con la opción seleccionada en ese momento como calidad de imagen, la copia modificada con una calidad de imagen JPEG (M-quality (2560 × 1920)).
- Las opciones [\leftarrow Ef. Ojo De Pez], [\leftarrow Gran Angular], y [\leftarrow Macro] deben utilizarse con objetivos convertidores opcionales.
- No se pueden grabar videos en los modos [e-Portrait], [Panorama], o [Foto 3D].

Utilización de las guías rápidas

Las guías rápidas están disponibles en el modo iAUTO (**iAUTO**). Mientras iAUTO esté en modo automático completo, las guías rápidas facilitan el acceso a una variedad de técnicas fotográficas avanzadas.

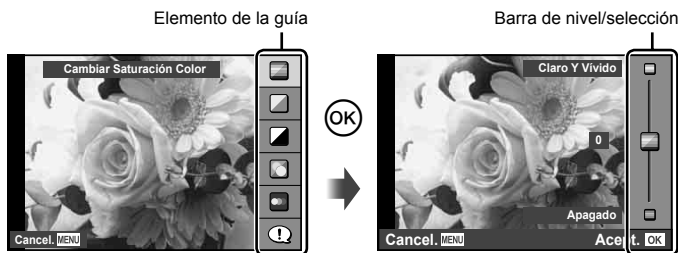

Elemento de la guía	Barra de nivel/selección		A qué afecta
Cambiar Saturación Color	Claro Y Vivido	↔ Apagado	Saturación, contraste, gradación, etc.
Cambiar Tono Imagen	Cálido	↔ Frío	Temperatura del color, gradación, etc.
Cambiar Brillo	Luminoso	↔ Oscuro	Compensación de exposición, gradación, etc.
Fondo Borroso	Desenfocado	↔ Nítido	Apertura, vista preliminar en vivo, etc.
Movimiento Escena	Sujeto En Movimiento*	↔ Sujeto Congelado	Velocidad de obturación (1/2s: velocidad máxima), frecuencia de fotogramas, etc.
Consejos Fotográficos	<ul style="list-style-type: none"> • Consejos Fotos Niños • Consej Fotos Animales • Consej Fotos Flores • Conej Fotos Cocina • Consejos Encuadre • Consejos Accesorios 		—

* La frecuencia de fotogramas del monitor desciende.

- 1 Ajuste el disco de modo en **FAUTO**.
- 2 Después de pulsar **OK** para visualizar la guía rápida, utilice los botones **Δ** **∇** en las teclas de control para resaltar un elemento y pulse **OK** para seleccionarlo.

Elemento de la guía



- 3 Utilice **Δ** **∇** en las teclas de control para elegir el nivel.
 - Si se encuentra activado [Consejos Fotográficos], marque una opción y pulse **OK** para ver su descripción.
 - Pulse el botón disparador hasta la mitad para seleccionar.
 - El efecto del nivel seleccionado está visible en la pantalla. Si se encuentra seleccionado [Fondo Borroso] o [Movimiento Escena], la pantalla volverá a la normalidad, pero el efecto seleccionado será visible en la fotografía definitiva.

Barra de nivel



- 4 Tome la fotografía.
 - Pulse el botón disparador para hacer la fotografía.
 - Para cerrar la guía rápida en pantalla, pulse el botón **MENU**.

! Precauciones

- Si se encuentra seleccionada [RAW] como calidad de imagen, ésta se ajustará automáticamente a [**L**N+RAW].
- Los ajustes hechos con la guía rápida no afectan a la copia RAW.
- Las imágenes podrían aparecer algo granuladas en algunos niveles de ajuste de la guía rápida.
- Algunos cambios de niveles de ajuste en la guía rápida podrían no apreciarse en el monitor.
- El flash no se puede usar con la guía rápida.
- Los cambios realizados en la guía rápida cancelan los cambios hechos con anterioridad.
- Una selección de ajustes en la guía rápida que exceda los límites de exposición de la cámara podría dar lugar a imágenes sobreexpuestas o subexpuestas.
- En los modos **P**, **S**, **A** y **M**, se pueden visualizar menús guiados pulsando el botón **Fn1**. Las fotografías serán capturadas usando los ajustes del menú guiado. [Función Botón]: "Personalización de los ajustes de la cámara" (P. 81)

Utilización de Control Live

Puede utilizarse el Control Live para configurar los ajustes en los modos **P**, **S**, **A**, **M**, y P . Mediante el Control Live podrá previsualizar los efectos de los diferentes ajustes en el monitor. Hay un ajuste personalizado que permite utilizar el Control Live en otros modos (P. 81).



■ Ajustes disponibles

Estabilizador de imagen	P. 42	Modo de grabación	P. 47
Modo de fotografía ¹	P. 45	Modo de flash ^{1,2}	P. 59
Modo de escena ²	P. 17	Control de intensidad del flash ^{1,2}	P. 60
Modo de filtro artístico ²	P. 16	Modo de medición ^{1,2}	P. 41
Modo P ³	P. 61	Modo AF	P. 36
Balance de blancos	P. 43	Sensibilidad ISO	P. 48
Fotografiado secuencial/ disparador automático	P. 49	Detección del rostro ^{1,2}	P. 39
Proporción ^{1,2}	P. 48	Grabación de sonido de vídeo	P. 62

*1 Únicamente los modos **P**, **A**, **S** y **M**.

*2 Solamente **ART** y **SCN**.

*3 Solamente modo P .

- 1 Pulse OK para visualizar Control Live.
 - Para ocultar Control Live, pulse de nuevo OK .

- 2 Utilice los botones Δ ∇ en las teclas de control para seleccionar un ajuste, utilice \leftarrow \rightarrow para cambiar el ajuste seleccionado y, a continuación, pulse OK .

- Los ajustes seleccionados se aplicarán automáticamente si no se realiza ninguna acción durante unos 8 segundos.

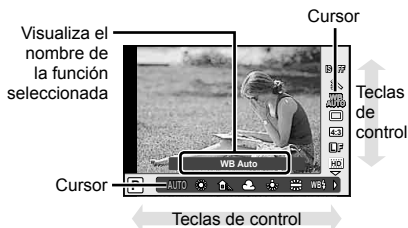

❗ Precauciones

- Algunos elementos no están disponibles en determinados modos de fotografiado.

💡 Consejos

- Para más información sobre cómo visualizar u ocultar Control Live. [Ajuste Control] : P "Personalización de los ajustes de la cámara" (P. 81)

- 1 Pulse el botón **MENU** para visualizar los menús.

Menús

- 1 Opciones de fotografía preliminares y básicas
- 2 Opciones de fotografía avanzadas
- 3 Opciones de reproducción y retoque
- 4 Menú personalizado*
- 5 Menú de puerto de accesorios*
- 6 Configuración de cámara (p. ej., fecha e idioma)

* No se muestra con los ajustes predeterminados.



- 2 Utilice Δ ∇ para seleccionar una pestaña y pulse \odot .
- 3 Seleccione un elemento mediante Δ ∇ y pulse \odot para visualizar las opciones disponibles para dicho elemento.



- 4 Utilice Δ ∇ para marcar una opción y pulse \odot para seleccionar.
 - Pulse el botón **MENU** varias veces para salir del menú.

Notas

- Para más información sobre las funciones que se pueden ajustar con el menú, consulte "Directorio del menú" (P. 107).
- Tras la selección de una opción se visualizará una guía durante aproximadamente 2 segundos. Para visualizar u ocultar las guías, presione el botón **INFO**.

Consejos

- Los ajustes de la cámara se pueden personalizar según su estilo de fotografía: Utilice los menús personalizados para elegir los ajustes de la cámara según sus propios gustos o necesidades. Por defecto, los menús personalizados no se muestran y tendrá que acceder a los menús antes de continuar. "Personalización de los ajustes de la cámara" (P. 81)
- Utilización de los dispositivos del puerto para accesorios: Los ajustes de EVF y OLYMPUS PENPAL son accesibles desde el menú de puerto de accesorios. Por defecto, este menú no se muestra y tendrá que acceder a los menús antes de continuar. "Personalización de los ajustes de la cámara" (P. 81)

Uso de la pantalla táctil

El monitor actúa como pantalla táctil para controlar la cámara.

Menús guiados

La pantalla táctil puede utilizarse junto con los menús guiados.

- 1 Presione sobre la pestaña y arrastre su dedo hacia la izquierda para visualizar los menús guiados.
 - Pulse suavemente para seleccionar los artículos.
- 2 Utilice su dedo para colocar los controles deslizantes.
 - Presione el botón **MENU** para salir de la pantalla del menú guiado.



Modo de toma

Puede enfocar y disparar pulsando suavemente sobre el monitor. Pulse suavemente sobre para alternar entre los ajustes de la pantalla táctil.



Operaciones de pantalla táctil deshabilitadas.



Pulse suavemente sobre un sujeto para enfocar y liberar automáticamente el obturador.



Pulse suavemente para visualizar un encuadre de enfoque. Puede utilizar la pantalla táctil para elegir la posición y el tamaño del encuadre de enfoque. Se pueden tomar fotografías presionando el botón disparador.

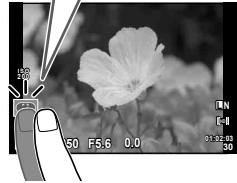

■ Previsualización de su sujeto ()

- 1 Pulse suavemente sobre el sujeto en pantalla.
 - Se visualizará un encuadre AF.
 - Utilice el control deslizante para elegir el tamaño del encuadre.
- 2 A continuación, pulse suavemente sobre para acercar el zoom sobre el sujeto en el encuadre de enfoque.
 - Utilice su dedo para desplazar la pantalla.

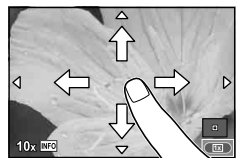

Modo de reproducción

Utilice la pantalla táctil para avanzar por las imágenes o para acercar o alejar el zoom.

■ Reproducción a pantalla completa

Visualización de imágenes adicionales

- Deslice su dedo hacia la izquierda para visualizar posteriores encuadres, a la derecha para visualizar encuadres anteriores.

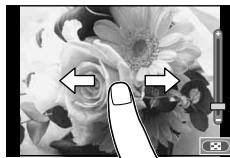

Zoom de reproducción

- Deslice la barra hacia arriba o hacia abajo para acercar o alejar el zoom.
- Utilice su dedo para desplazarse por la pantalla una vez ampliada la imagen.
- Pulse suavemente sobre para visualizar la reproducción índice. Para la reproducción calendario, pulse suavemente sobre hasta que el calendario sea visualizado.



■ Reproducción índice/calendario

Avanzar página/Retroceder página

- Deslice su dedo hacia arriba para ver la siguiente página, hacia abajo para visualizar la página anterior.
- Utilice o para elegir el número de imágenes visualizadas.
- Para la reproducción de una sola imagen, pulse suavemente sobre hasta que la imagen actual sea visualizada a pantalla completa.

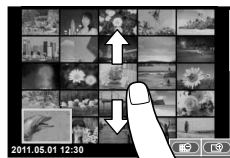

Visualización de imágenes

- Pulse suavemente sobre una imagen para visualizarla a pantalla completa.

! Precauciones

- Las situaciones en las cuales las operaciones de la pantalla táctil no están disponibles son las siguientes.
 - Grabación de vídeo/panorama/3D/e-portrait/exposición múltiple/fotografía bulb/pantalla multivisión/cuadro de diálogo de balance de blancos de un toque/si los botones o discos están en uso
- En el modo disparador automático, podrá iniciar el temporizador pulsando suavemente sobre la pantalla. Pulse de nuevo suavemente para detener el temporizador.
- No toque la pantalla con sus uñas ni con otros objetos afilados.
- Los guantes o las pantallas de protección podrían interferir con el funcionamiento de la pantalla táctil.

Consejos

- Deshabilitar la pantalla táctil [Ajustes pantalla táctil]: "Personalización de los ajustes de la cámara" (P. 81)

Fotografiado

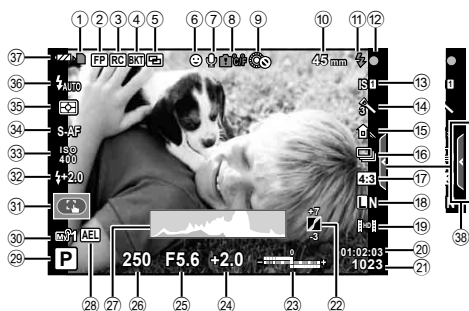

- | | | | |
|---|--|----|--|
| ① | Indicador de escritura de la tarjeta ...P. 8 | ②② | Control de tonoP. 34 |
| ② | Flash Super FP FPP. 105 | ②③ | Arriba: Control de intensidad del flash
Abajo: Indicador de compensación de
exposiciónP. 40 |
| ③ | Modo RC.....P. 93 | ②④ | Valor de compensación de exposición
.....P. 40 |
| ④ | Horquillado automático BKTP. 57 | ②⑤ | Valor de aperturaP. 50–53 |
| ⑤ | Exposición múltiple CP. 56 | ②⑥ | Velocidad de obturaciónP. 50–53 |
| ⑥ | Prior. rostro ☺P. 39, 82 | ②⑦ | HistogramaP. 32, 33 |
| ⑦ | Sonido de vídeo.....P. 62 | ②⑧ | Bloqueo AE AELP. 41 |
| ⑧ | Advertencia de temperatura interna
°C/°FP. 97 | ②⑨ | Modo de fotografiado.....P. 10, 50–55 |
| ⑨ | Lock.....P. 82 | ③⑦ | Mis OpcionesP. 35 |
| ⑩ | Distancia focalP. 100 | ③⑧ | Modo de pantalla táctil.....P. 22 |
| ⑪ | FlashP. 59
(parpadea: carga en progreso, se
enciende: carga completada) | ③⑨ | Control de intensidad del flashP. 60 |
| ⑫ | Marca de confirmación AFP. 12 | ③⑩ | Sensibilidad ISOP. 48 |
| ⑬ | Estabilizador de imagenP. 42 | ③⑪ | Modo AFP. 36 |
| ⑭ | Filtro artísticoP. 16
Modo de escenaP. 17
Modo de fotografía.....P. 45 | ③⑫ | Modo de mediciónP. 41 |
| ⑮ | Balance de blancosP. 43 | ③⑬ | Modo de flash.....P. 59 |
| ⑯ | Fotografiado secuencial/
disparador automáticoP. 49 | ③⑭ | Revisión de batería
☑ Encendida (verde): Lista para el
uso (visualizado durante unos diez
segundos una vez encendida la
cámara) |
| ⑰ | ProporciónP. 48 | ③⑮ | ☑ Encendida (verde): Batería tiene
poca carga |
| ⑱ | Modo de grabación (imágenes fijas)
.....P. 47 | ③⑯ | ☐ Parpadea (roja): Carga necesaria |
| ⑳ | Modo de grabación (vídeos).....P. 48 | ③⑰ | Restitución del menú guiadoP. 18, 22 |
| ㉑ | Tiempo de grabación disponible | | |
| ㉒ | Número de imágenes fijas
almacenables.....P. 106 | | |

Puede cambiar la visualización del monitor mediante el botón **INFO**.

☞ "Cambio de la visualización de información" (P. 32)

Reproducción

Visualización simplificada

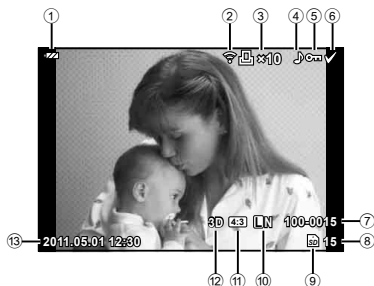

Visualización en conjunto

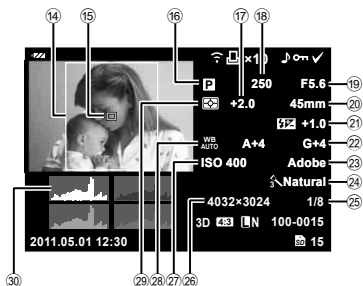

- ① Revisión de batería.....P. 6
- ② Carga Eye-Fi completa.....P. 88
- ③ Reserva de impresión
Número de impresiones.....P. 76
- ④ Registro de sonido.....P. 68
- ⑤ Protección.....P. 15
- ⑥ Imagen seleccionada.....P. 65
- ⑦ Número de archivo.....P. 76, 86
- ⑧ Número de imagen.....P. 76
- ⑨ Dispositivo de almacenamiento.....P. 99
- ⑩ Modo de grabación.....P. 47
- ⑪ Proporción.....P. 48, 67
- ⑫ Imagen en 3D.....P. 55
- ⑬ Fecha y hora.....P. 7
- ⑭ Borde de aspecto.....P. 48
- ⑮ Objetivo AF.....P. 37

- ⑯ Modo de fotografiado.....P. 10, 50–53
- ⑰ Compensación de exposición.....P. 40
- ⑱ Velocidad de obturación.....P. 50–53
- ⑲ Valor de apertura.....P. 50–53
- ⑳ Distancia focal.....P. 100
- ㉑ Control de intensidad del flash.....P. 44
- ㉒ Compensación de balance
de blancos.....P. 43
- ㉓ Espacio de color.....P. 85
- ㉔ Modo de fotografía.....P. 45
- ㉕ Tasa de compresión.....P. 47
- ㉖ Número de píxeles.....P. 47
- ㉗ Sensibilidad ISO.....P. 48
- ㉘ Balance de blancos.....P. 43
- ㉙ Modo de medición.....P. 41
- ㉚ Histograma.....P. 32, 33

Puede cambiar la visualización del monitor mediante el botón **INFO**.

“Visualización de la información durante la reproducción” (P. 33)

Índice rápido de tareas

Fotografiado



Toma de fotografías con ajustes automáticos	▶ iAUTO (BAUTO)	10
Fotografía fácil con efectos especiales	▶ Filtro artístico (ART)	16
Elección de la proporción	▶ Proporción	48
Adaptación rápida de los ajustes a la escena	▶ Escena (SCN)	17
Fotografía profesional de manera sencilla	▶ Guía rápida	18
Toma de fotografías de manera que los tonos blancos salgan blancos y los tonos negros salgan negros	▶ Compensación de exposición	40
Toma de imágenes sobre un fondo borroso	▶ Guía rápida	18
	▶ Fotografiado con prioridad de apertura	51
Toma de fotografías que detienen el sujeto en movimiento o que transmiten una sensación de movimiento	▶ Guía rápida	18
	▶ Fotografiado con prioridad de obturación	52
Toma de fotografías con el color correcto	▶ Balance de blancos	43
	▶ Balance de blancos de un toque	44
Procesado de fotografías para adaptarse al objeto/Toma de fotografías monotono	▶ Modo Fotografía	45
	▶ Filtro artístico (ART)	16
Enfoque/Enfoque de un área	▶ Pantalla táctil	22
	▶ Objetivo AF	37
	▶ Marco de zoom AF/zoom AF	38
Cuando la cámara no enfoca en el objeto	▶ Bloqueo de enfoque	37
Enfoque de un pequeño punto en el cuadro/confirmación de enfoque antes de disparar	▶ Marco de zoom AF/zoom AF	38
Recomposición de fotografías tras el enfoque	▶ Bloqueo de enfoque	37
	▶ C-AF+TR(Rastreo AF)	36
Apagado del pitido del altavoz	▶ ■) (Aviso acústico)	84
Desactivación del flash/toma de fotos sin flash	▶ Flash	59
	▶ ISO/Modo DIS	48/17
	▶ Estabil Imag	42
Reducción de la vibración de la cámara	▶ Elevac. Espejo	84
	▶ Disparador automático	49
	▶ Cable remoto	102
Fotografiado de un objeto a contraluz	▶ Fotografiado con flash	59
	▶ Graduación (Modo Fotografía)	45
Fotografía de fuegos artificiales	▶ Fotografiado bulb	53
	▶ Escena (SCN)	17

Reducir el ruido en la imagen (granulado)	▶ Reduc. Ruido	85
Toma de fotografías sin que las escenas blancas salgan demasiado blancas o las escenas negras demasiado oscuras	▶ Graduación (Modo Fotografía)	45
	▶ Histograma/Compensación de exposición	32/40
	▶ Control de tono	34
Optimización del monitor/ ajuste del matiz del monitor	▶ Ajuste del brillo del monitor	80
	▶ Extend. LV	83
Comprobación del efecto ajustado antes de tomar una fotografía	▶ Pantalla de visualización múltiple	32, 40
	▶ Función de previsualización	51
	▶ Imagen De Muestra	89
Toma de fotografías mientras comprueba el nivel de la cámara	▶ Indicador Nivel (☒/ Ajuste Info)	83
Fotografías con una composición deliberada	▶ Cuadrícula (☒/ Ajuste Info)	83
Uso del zoom en fotos para comprobar el enfoque	▶ Auto (▶) (Visual Imág)	80
	▶ mode2 (Primer Plano (▶))	84
Auto-Retratos	▶ Disparador automático	49
Fotografía secuencial	▶ Fotografía secuencial	49
Aumento de la vida útil de la batería	▶ Modo Inactiv.	84
Aumento del número de fotografías que se pueden hacer	▶ Modo de grabación	47

Reproducción/Retoque

Visualización de imágenes en un televisor	▶ Reproducción en un TV	69
Visualización de reproducción de diapositivas con música de fondo	▶ Reproducción de diapositivas	66
Iluminación de las sombras	▶ Aj Sombra (Edic JPEG)	67
Corrección de ojos rojos	▶ Cor.O.Rojo (Edic JPEG)	67
Impresión de manera sencilla	▶ Impresión directa	77
Impresiones comerciales	▶ Reserva de impresión	76
Compartir fotos fácilmente	▶ OLYMPUS PENPAL	71

Ajustes de la cámara

Recuperación de los ajustes predeterminados	▶ Reset	35
Cómo guardar los ajustes	▶ Mis Opciones	35
Cambio del idioma de visualización del menú	▶ 	80

Manual de utilización básica 3

- **Preparativos antes de fotografiar...3**
 - Carga e inserción de la batería3
 - Insertar y extraer tarjetas.....4
 - Colocación de un objetivo en la cámara5
 - Encendido.....6
 - Ajuste de fecha/hora.....7
- **Nombres de piezas y funciones...8**
 - Nombre de las piezas.....8
 - Cámara 8
 - Controles de la cámara10
 - Disco de modo 10
- **Operaciones básicas12**
 - Toma de fotografías y vídeos ...12
 - Reproducción/Borrado.....14
 - Visualización de imágenes 14
 - Volumen 15
 - Borrado de imágenes 15
 - Protección de imágenes 15
 - Utilización de filtros artísticos ...16
 - Fotografiado en modo de escena.....17
 - Utilización de las guías rápidas18
 - Utilización de Control Live20
 - Utilización de los menús.....21
 - Uso de la pantalla táctil22
 - Menús guiados 22
 - Modo de toma 22
 - Modo de reproducción 23
- **Información visualizada en el monitor24**
 - Fotografiado24
 - Reproducción25

Índice rápido de tareas 26

Fotografía básica/opciones de uso frecuente 32

- **Cambio de la visualización de información.....32**
- **Selección de los controles de fotografiado32**
- **Visualización de la información durante la reproducción33**
- **Otros usos para el botón INFO...34**
- **Recuperación de los ajustes predeterminados o personalizados35**
 - Utilización de las configuraciones de reajuste.....35
 - Almacenamiento de Mis Opciones35
 - Utilización de Mis Opciones35
- **Selección de un modo de enfoque (modo AF)36**
- **Selección de un objetivo de enfoque (objetivo AF).....37**
 - Bloqueo de enfoque37
 - Selección rápida de objetivo de enfoque automático (AF).....37
 - Para alternar rápidamente entre enfoque automático (AF) y enfoque manual (MF).....37
- **Marco de zoom AF/zoom AF38**
- **AF de detección del rostro/AF de detección de pupilas.....39**
 - Toma de fotografías con detección del rostro39
- **Control de exposición (compensación de exposición)...40**
 - Previsualización de los efectos de la compensación de exposición y del balance de blancos.....40

<ul style="list-style-type: none"> ■ Cambio del brillo de los reflejos y sombras40 ■ Selección del modo de medición de brillo (medición)41 ■ Bloqueo de exposición (bloqueo AE)41 ■ Reducción de las vibraciones de la cámara (estabilizador de imagen)42 ■ Ajuste del color (balance de blancos).....43 <ul style="list-style-type: none"> Compensación de balance de blancos44 Balance de blancos de un toque44 ■ Opciones de procesado (modo fotografía).....45 ■ Calidad de imagen (modo de grabación).....47 <ul style="list-style-type: none"> Selección de un modo de grabación.....47 ■ Ajuste del aspecto de la imagen...48 ■ Sensibilidad ISO48 ■ Fotografiado secuencial/uso del disparador automático.....49 	<ul style="list-style-type: none"> ■ Realización de panorámicas54 <ul style="list-style-type: none"> Toma de fotografías con el fin de crear una panorámica54 ■ Fotografía en 3D55 ■ Grabación de múltiples exposiciones en una sola imagen (exposición múltiple)56 ■ Variación de ciertos ajustes a lo largo de una serie de fotografías (horquillado)57 ■ Zoom digital (Teleconvertidor digital).....58
Fotografiado con flash 59	
<ul style="list-style-type: none"> ■ Uso del flash (fotografía con flash).....59 ■ Ajuste de la salida del flash (Control de intensidad del flash)...60 ■ Uso de unidades de flash externas diseñadas para esta cámara.....60 ■ Otras unidades de flash externas.....60 	
Toma y visualización de vídeos 61	
<ul style="list-style-type: none"> ■ Cambio de los ajustes para grabación de vídeo.....61 <ul style="list-style-type: none"> Adición de efectos a un vídeo61 Opciones de sonido de vídeo (grabación de sonido en los vídeos).....62 ■ Visualización de vídeos62 	
<ul style="list-style-type: none"> ■ Otras opciones de fotografía 50 ■ Fotografía automática (modo de programa P)50 ■ Selección de la apertura (A modo de prioridad de apertura).....51 ■ Selección de la velocidad de obturación (S prioridad de obturación).....52 ■ Selección de apertura y velocidad de obturación (M modo manual)53 <ul style="list-style-type: none"> Elegir cuándo termina la exposición (bulb)53 	

Opciones de reproducción 63

- Reproducción de una sola imagen.....63
- Visualización del índice/
visualización del calendario.....63
- Zoom de la reproducción
(reproducción en primer plano)...64
- Selección de imágenes.....65
- Cancelación de todas las
protecciones.....65
- Borrado de todas las imágenes...65
- Girar.....65
- Reproducción de diapositivas66
- Edición de imágenes fijas67
- Combinación de imágenes.....68
- Grabación de sonido.....68
- Visionado de las imágenes de la
cámara en un TV.....69

Envío y recepción de imágenes 71

- Envío de imágenes.....71
- Recepción de imágenes/adición
de un anfitrión71
- Edición del libro de
direcciones72
- Creación de álbumes72

Utilización de OLYMPUS Viewer 2/[ib] 73

- Windows.....73
- Macintosh74
- Copia de fotografías
a un ordenador sin
OLYMPUS Viewer 2/[ib].....75

Impresión de fotografías 76









- Reserva de impresión (DPOF)...76
 - Crear una orden de impresión...76
 - Eliminación de todas las
fotografías o de las
seleccionadas de la orden de
impresión.....77
- Impresión directa (PictBridge)...77
 - Impresión fácil78
 - Impresión personalizada78

Configuración de la cámara 80

- Menú de configuración80
 - ⌚ (Ajuste de fecha/hora).....80
 - 🗨️ (Cambio del idioma de
visualización).....80
 - 💡 (Ajuste del brillo del
monitor)80
 - Visual Imag.....80
 - 📶/📧 Pantalla Menú.....80
 - Firmware.....80

Personalización de los ajustes de la cámara 81

- Antes de utilizar los menús
personalizado/puerto de
accesorios81
- Opciones del Menú
personalizado81
 - 📷 AF/MF81
 - 📷 Botón/Dial82
 - 📷 Release.....83
 - 📷 Disp/(●)/PC.....83
 - 📷 Exp/📷/ISO.....84
 - 📷 ⚡ Pers.....85
 - 📷 ⚡/Color/WB.....85
 - 📷 Grabar/Borrar.....86

<ul style="list-style-type: none">  Video.....87  Utilidad.....88 AEL/AFL88  Función,  Función, <ul style="list-style-type: none">  Función89 	<ul style="list-style-type: none"> Uso del cargador en el extranjero.....100 Objetivos intercambiables.....100 <ul style="list-style-type: none"> Especificaciones del objetivo M.ZUIKO DIGITAL.....101 Accesorios principales102 <ul style="list-style-type: none"> Adaptador de montaje102 Cable remoto (RM-UC1).....102 Objetivos convertidores102 Luz dirigible para macro (MAL-1).....102 Micrófono (SEMA-1).....102 Visor electrónico (VF-2).....102 Empuñadura de la cámara102 Visualización de advertencia de exposición103 Modos de flash que pueden ajustarse según el modo de fotografiado104 Sincronización del flash y velocidad de obturación105 Utilización de flashes externos105 Modo de grabación y tamaño de archivo/número de imágenes fijas almacenables.....106 Directorio del menú.....107 Especificaciones111
<ul style="list-style-type: none"> Opciones del menú de puerto de accesorios.....90 <ul style="list-style-type: none">  Compartir PENPAL90  Álbum PENPAL.....90  Visor Electrónico.....90 Uso del Panel Super Control.....91 Grabación de vídeos con el botón disparador.....92 <ul style="list-style-type: none"> Toma de fotografías cuando finaliza la grabación.....92 Toma de fotografías con flash controlado por mando a distancia inalámbrico93 	
Información 94	
<ul style="list-style-type: none"> Consejos e información sobre la captura de fotografías.....94 Códigos de error96 Limpieza y almacenamiento de la cámara.....98 <ul style="list-style-type: none"> Limpieza de la cámara98 Almacenamiento.....98 Limpieza y revisión del elemento de captación de imagen98 Mapeo de píxeles - Verificación de las funciones de procesamiento de imágenes...98 Elementos básicos de la tarjeta.....99 <ul style="list-style-type: none"> Tarjetas válidas.....99 Formateo de la tarjeta99 Batería y cargador.....100 	<ul style="list-style-type: none"> PRECAUCIONES DE SEGURIDAD 113 PRECAUCIONES DE SEGURIDAD.....113 Cuadro de sistema 120 Índice 122

Puede usar el botón **INFO** para elegir la información y el tipo de controles que se mostrarán durante el fotografiado.

Cambio de la visualización de información

Presione el botón **INFO** para elegir la información que se mostrará durante el fotografiado.

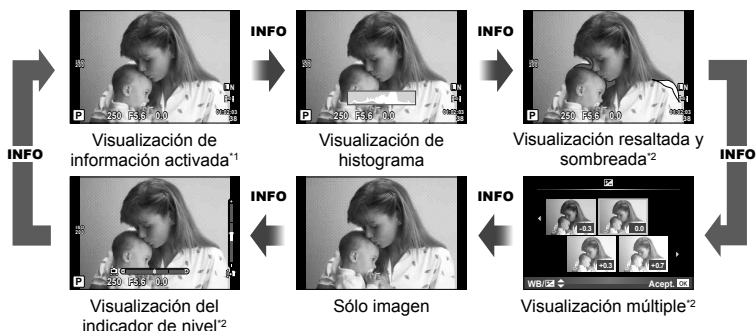

*1 Podrá visualizar una cuadrícula de encuadre o elegir el tipo de cuadrícula visualizada usando

[]/Ajuste Info > [LV-Info]. [] "Personalización de los ajustes de la cámara" (P. 81)

*2 Visualizado cuando [On] es seleccionado para []/Ajuste Info > [LV-Info].

[] "Personalización de los ajustes de la cámara" (P. 81)

Selección de los controles de fotografiado

Pueden visualizarse las opciones de fotografiado pulsando **OK**. Puede elegir los tipos de visualización disponibles por medio de la opción de []/Ajuste Control de los menús personalizados (P. 81).

ART/SCN

Menú de filtros artísticos



P/A/S/M

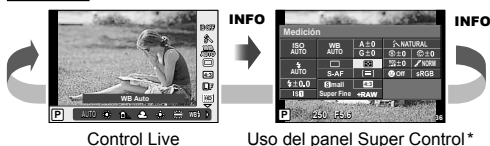

* Puede visualizarse por medio de []/Ajuste Control].

Visualización de la información durante la reproducción

Puede utilizarse el botón **INFO** para elegir la información que se mostrará durante la reproducción.

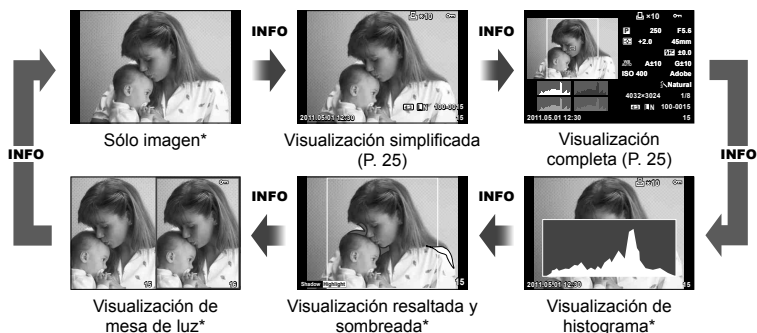

* Visualizado cuando [On] es seleccionado para [Ajuste Info] > [Info].
☞ “Personalización de los ajustes de la cámara” (P. 81)

Visualización de histograma

Visualiza un histograma con la distribución del brillo de la imagen. El eje horizontal indica el brillo; el eje vertical el número de píxeles. Las áreas por encima del límite superior de la fotografía aparecen en rojo, las que aparecen por debajo del límite inferior en azul, y el área calculada con la medición de puntos, en verde.

Visualización resaltada y sombreada

Las áreas por encima del límite superior de brillo de la imagen aparecen en rojo; las que se encuentran por debajo del límite inferior, en azul. [Ajuste Histograma]: ☞ “Personalización de los ajustes de la cámara” (P. 81)

Visualización de mesa de luz

Compare dos imágenes una al lado de la otra. Pulse \odot para seleccionar la imagen en el lado contrario de la pantalla. Además de cambiar los ajustes con [Ajuste Info] del menú personalizado, también deberá seleccionar [mode2] para [Primer Plano].

☞ “Personalización de los ajustes de la cámara” (P. 81)

- La imagen de partida aparece a la derecha. Utilice \triangleleft para seleccionar una imagen y pulse \odot para mover la imagen hacia la izquierda. La imagen que desea comparar con la imagen de la izquierda puede seleccionarse a la derecha. Para seleccionar una imagen de partida diferente, marque el cuadro de la derecha y pulse \odot .
- Pulse Q para usar el zoom en la imagen actual. Utilice el dial secundario para acercar o alejar el zoom.
- Utilice \triangle ∇ \triangleleft para visualizar otras áreas de la fotografía. La imagen mostrada cambia cada vez que se pulsa el botón **INFO** o Q.



Otros usos para el botón INFO

■ Balance de blancos de un toque

Para visualizar el cuadro de diálogo de balance de blancos de un toque, pulse el botón **INFO** en el menú de balance de blancos de un toque (P. 44).



■ Temperatura de color

Para visualizar el cuadro de diálogo de balance de blancos de un toque, pulse el botón **INFO** en el menú de balance de blancos de un toque (P. 43).

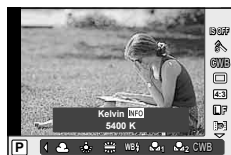

■ Zoom de la reproducción

Para acercar y alejar el zoom de una imagen, pulse el botón **Q** para iniciar el zoom de la reproducción y a continuación pulse el botón **INFO** y utilice $\Delta \nabla$.



■ Control de tono

Puede ajustarse la compensación de exposición, la apertura y la velocidad de obturación por medio del botón \square . Puede visualizarse el cuadro de diálogo de control de tono por medio del botón **INFO**, tras pulsar en el botón \square . A continuación puede utilizar $\triangleleft \triangleright$ para elegir el nivel de tono. ☞ "Cambio del brillo de los reflejos y sombras" (P. 40)



■ Distancia focal

Para elegir la distancia focal para la estabilización de la imagen, pulse el botón **INFO** en el cuadro de diálogo del modo IS y utilice $\Delta \nabla \triangleleft \triangleright$ o los discos de control. ☞ "Reducción de las vibraciones de la cámara (estabilizador de imagen)" (P. 42)



■ Ayuda

Aproximadamente dos segundos después de seleccionar un artículo se visualizará automáticamente la ayuda. Para deshabilitar la ayuda, presione el botón **INFO**. Presione de nuevo el botón **INFO** para reabilitar la ayuda.



Recuperación de los ajustes predeterminados o personalizados



Los ajustes de la cámara pueden recuperarse de una manera sencilla a uno de los tres valores predefinidos.

Reset: Recupera los ajustes predeterminados.

Mis Opciones: Recupera los ajustes preseleccionados para los modos **P**, **A**, **S** o **M**. El modo de fotografía no cambia. Puede almacenarse un máximo de cuatro ajustes preseleccionados.

Selección rápida de Mis Opciones: Los ajustes almacenados son efectivos mientras el botón **Fn1** o **⊙** está pulsado. El modo de fotografía está ajustado según los ajustes predefinidos.

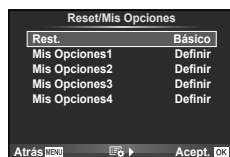

Utilización de las configuraciones de reajuste

- 1 Seleccione [Reset/Mis Opciones] en el menú de fotografiado  (P. 107).
- 2 Seleccione [Reset] y pulse **⊙**.
 - Resalte [Reset] y presione **▷** para elegir el tipo de restauración. Para restaurar todos los ajustes excepto la fecha y hora, resalte [Completo] y pulse **⊙**.
 "Directorio del menú" (P. 107)



- 3 Seleccione [Si] y pulse **⊙**.

Almacenamiento de Mis Opciones

- 1 Configure los ajustes para guardar.
- 2 Seleccione [Reset/Mis Opciones] en el menú de fotografiado  (P. 107).
- 3 Seleccione el destino deseado ([Mis Opciones1]–[Mis Opciones4]) y pulse **▷**.
 - [Definir] aparecerá junto a los destinos ([Mis Opciones1]–[Mis Opciones4]) para que los que ya se hayan almacenado los ajustes. Si vuelve a seleccionar [Definir] se sobrescribe el ajuste registrado.
 - Para cancelar el registro, seleccione [Reposic.].
- 4 Seleccione [Definir] y pulse **⊙**.
 "Directorio del menú" (P. 107)

Utilización de Mis Opciones

- 1 Seleccione [Reset/Mis Opciones] en el menú de fotografiado  (P. 107).
- 2 Seleccione los ajustes deseados ([Mis Opciones1]–[Mis Opciones4]) y presione **⊙**.
- 3 Seleccione [Definir] y pulse **⊙**.

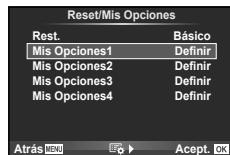

Selección de un modo de enfoque (modo AF)

Seleccione un método de enfoque (modo de enfoque).

- 1 Visualice Control Live (P. 20) y seleccione el elemento de modo AF mediante $\Delta \nabla$.
- 2 Seleccione una opción con $\triangleleft \triangleright$ y pulse OK .
 - El modo AF seleccionado es visualizado en el monitor.

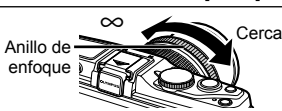

S-AF (AF simple)	La cámara enfoca tan pronto como el botón disparador se pulsa hasta la mitad. Cuando el enfoque está listo y bloqueado se escucha un sonido de aviso y la marca de confirmación AF y el objetivo AF enfocado se iluminan. Este modo es idóneo para hacer fotografías de objetos fijos o con movimientos limitados.
C-AF (AF continuo)	La cámara repite el enfoque mientras el botón disparador permanece pulsado a medias. Cuando el sujeto está enfocado, la marca de confirmación AF del monitor se ilumina y cuando el enfoque se bloquea por primera o segunda vez suena el sonido de aviso. Incluso cuando el objeto se mueve o cuando usted cambia la composición de su fotografía, la cámara continúa intentando el enfoque. <ul style="list-style-type: none">• Los objetivos del sistema Four Thirds enfocan mediante [S-AF].
MF (enfoque manual)	Esta función le permite enfocar manualmente cualquier sujeto. 
S-AF+MF (uso simultáneo del modo S-AF y el modo MF)	Después de pulsar el botón disparador hasta la mitad para enfocar en el modo [S-AF], puede girar el anillo de enfoque para realizar manualmente ajustes finos de enfoque.
C-AF+TR (rastreo AF)	Pulse el botón disparador hasta la mitad para enfocar, a continuación, la cámara rastrea y mantiene el enfoque en el sujeto actual mientras se mantiene el botón en esa posición. <ul style="list-style-type: none">• El objetivo AF se visualiza en rojo si la cámara ya no puede rastrear al sujeto más. Suelte el botón disparador y encuadre de nuevo al sujeto pulsando el botón disparador hasta la mitad.• Los objetivos del sistema Four Thirds enfocan con [S-AF].



Consejos

- Las opciones [Prior. Obtur.] (P. 83) y [Prior. C] (P. 83) pueden utilizarse para elegir si el obturador puede soltarse si la cámara es incapaz de enfocar.
- [Asist MF] (P. 82) puede utilizarse para activar la visualización automática de zoom si se gira el anillo de enfoque del objetivo.
- [Anillo Enfoque] (P. 82) permite cambiar el sentido de rotación del anillo de enfoque.



Precauciones

- Es posible que la cámara no sea capaz de enfocar si el objeto está escasamente iluminado, oscurecido por niebla o humo, o no tiene suficiente contraste.

Selección de un objetivo de enfoque (objetivo AF)

Elija cuál de los 35 objetivos de enfoque automático se utilizarán para el enfoque automático.

- 1 Pulse el botón **[•••]** (<◁) para visualizar el objetivo AF.
- 2 Utilice **△ ▽ ◁ ▷** para seleccionar el único objetivo visualizado y posicione el objetivo AF.
 - Si mueve el cursor fuera de la pantalla, el modo "Todos los objetivos" es restaurado.
 - Puede elegir entre los siguientes tres tipos de objetivos. Presione el botón **INFO** y utilice **△ ▽**.

Todos los objetivos

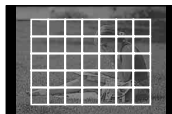

La cámara elige automáticamente de entre todos los objetivos de enfoque.

Objetivo único



Seleccione el objetivo de enfoque manualmente.

Grupo de objetivos

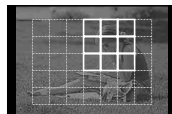

La cámara elige automáticamente de entre los objetivos del grupo seleccionado.

Bloqueo de enfoque

Si la cámara es incapaz de enfocar el sujeto elegido, seleccione el modo de objetivo único y utilice el bloqueo de enfoque para enfocar otro sujeto que se encuentre aproximadamente a la misma distancia.

- 1 En modo [S-AF], sitúe el objetivo de enfoque automático (AF) sobre el objeto y pulse a medias el botón disparador.
 - Cerciórese de que la marca de confirmación AF se ilumine.
 - El enfoque quedará bloqueado mientras el botón disparador esté pulsado a medias.
- 2 A la vez que mantiene el botón disparador pulsado a medias, recomponga la fotografía y a continuación pulse el botón disparador hasta el fondo.
 - No cambie la distancia entre la cámara y el sujeto mientras pulsa el botón disparador hasta la mitad.

Selección rápida de objetivo de enfoque automático (AF)

Puede guardar el objetivo AF seleccionado para restituirlo rápidamente usando los botones **Fn1/Fn2** o **⊙**.

- Seleccione el objetivo de enfoque automático (AF) con **[•••] Home** (P. 82).
- Utilice **[Fn1] Función**, **[Fn2] Función**, o **[⊙] Función** para asignar esta función al botón. [Función Botón]: "Personalización de los ajustes de la cámara" (P. 81)

Para alternar rápidamente entre enfoque automático (AF) y enfoque manual (MF)

Puede utilizarse el botón **Fn1/Fn2** o **⊙** para cambiar a enfoque manual [MF].

- Utilice **[Fn1] Función**, **[Fn2] Función**, o **[⊙] Función** para asignar esta función al botón. [Función Botón]: "Personalización de los ajustes de la cámara" (P. 81)

Marco de zoom AF/zoom AF

Puede usar el zoom en una porción del cuadro cuando esté ajustando el enfoque. Si selecciona una proporción de zoom elevada, podrá usar el enfoque automático para enfocar un área más pequeña que la cubierta normalmente por el objetivo de enfoque automático (AF). También puede posicionar el objetivo de enfoque de forma más precisa.

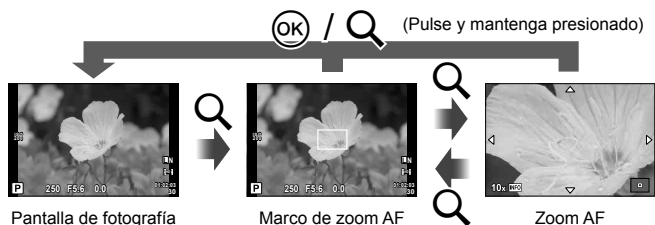

1 Pulse el botón Q para visualizar el marco de zoom.

- Si utilizó el enfoque automático justo antes de pulsar el botón, aparecerá el marco de zoom en la posición de enfoque actual.
- Utilice $\Delta \nabla \langle \rangle$ para posicionar el marco de zoom.
- Presione el botón **INFO** y utilice $\Delta \nabla$ para seleccionar la relación del zoom.

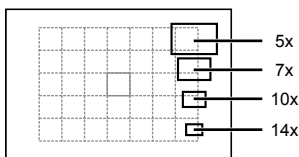

Comparación de AF y el marco de zoom

2 Pulse el botón Q de nuevo para usar el zoom en el marco de zoom.

- Utilice $\Delta \nabla \langle \rangle$ para posicionar el marco de zoom.
- Presione el botón **INFO** y utilice $\Delta \nabla$ para seleccionar la relación del zoom.

3 Pulse el botón disparador a medias para iniciar el enfoque automático.

Notas

- El enfoque automático estará disponible y será posible tomar fotografías cuando se visualice el marco de zoom y la vista a través del objetivo esté ampliada.

Precauciones

- El zoom sólo resulta visible en el monitor y no tiene efecto alguno en las fotografías resultantes.

AF de detección del rostro/AF de detección de pupilas

La cámara detecta rostros y ajusta el enfoque y la medición ESP digital.

Toma de fotografías con detección del rostro

- 1 Visualice Control Live (P. 20) y seleccione el artículo de prioridad al rostro usando $\Delta \nabla$.
- 2 Use $\triangleleft \triangleright$ para seleccionar una opción y presione OK .

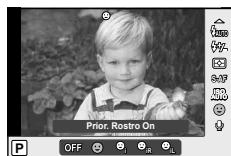

Prior. Rostro Off	Prioridad al rostro desactivada.
Prior. Rostro On	Prioridad al rostro activada.
Prioridad Rostro & Ojos	El sistema de enfoque automático selecciona la pupila del ojo más cercano a la cámara para AF con prioridad al rostro.
Prior. Rostro & Ojos Der.	El sistema de enfoque automático selecciona la pupila del ojo de la derecha para AF con prioridad al rostro.
Prior. Rostro & Ojos Izq.	El sistema de enfoque automático selecciona la pupila del ojo de la izquierda para AF con prioridad al rostro.

- 3 Apunte la cámara al objeto.
 - Si se detecta un rostro, se indicará con un borde blanco.
- 4 Pulse el botón disparador hasta la mitad para enfocar.
 - Cuando la cámara enfoque al rostro dentro del borde blanco, el borde se volverá verde.
 - Si la cámara es capaz de detectar los ojos del sujeto, visualizará un marco verde sobre el ojo seleccionado. (AF de detección de pupilas).

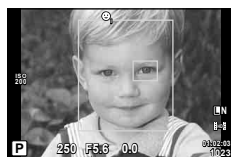
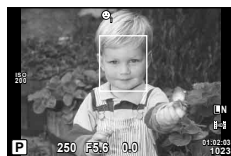

- 5 Pulse el botón disparador hasta abajo para hacer la foto.

⚠ Precauciones

- La detección del rostro se aplica únicamente a la primera toma de la secuencia obtenida en el modo de fotografía secuencial.
- Dependiendo del sujeto, tal vez la cámara no pueda detectar el rostro correctamente.
- En modos de medición otros que [ESP] (Medición ESP digital), la cámara medirá la exposición para la posición seleccionada.

📝 Notas

- La detección del rostro también se encuentra disponible con enfoque manual [MF]. Los rostros detectados por la cámara se indican con cuadros blancos.

Control de exposición (compensación de exposición)

Presione el botón  (Δ) y gire el dial principal o secundario para ajustar la exposición. Elija valores positivos (“+”) para hacer las fotografías más claras, y valores negativos (“-”) para hacer las fotografías más oscuras. La exposición se puede ajustar hasta ± 3 EV.

1

Fotografía básica y funciones útiles



Consejos

- Para cambiar el intervalo de ajuste de la exposición. [Pasos EV]:  “Personalización de los ajustes de la cámara” (P. 81)





Precauciones

- La compensación de exposición no está disponible en los modos **AUTO**, **M** o **SCN**.

Previsualización de los efectos de la compensación de exposición y del balance de blancos

Los efectos de compensación de exposición y de balances de blancos pueden previsualizarse en la pantalla dividida en 4 partes.

1 Seleccione [On] en /Ajuste Info > [Multi Visión] en  Menú personalizado (P. 81).

2 Pulse el botón **INFO** varias veces hasta que aparezca la pantalla de visualización múltiple.

- Esta función no se encuentra disponible en los modos **AUTO**, **ART**, **SCN**, o .

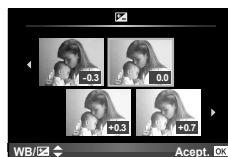

3 Utilice \triangleleft / \triangleright para seleccionar el valor deseado y, a continuación, pulse \odot .

- Utilice Δ / ∇ para alternar entre la visualización de la compensación de exposición y del balance de blancos.

Cambio del brillo de los reflejos y sombras

Para visualizar el cuadro de diálogo de control de tono, pulse el botón  (Δ) y pulse el botón **INFO**. Utilice \triangleleft / \triangleright para elegir un nivel de tono. Seleccione “bajo” para oscurecer las sombras o “alto” para iluminar los reflejos.









Selección del modo de medición de brillo (medición)

Elija la forma de medir la luminosidad del sujeto de la cámara.

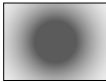
- 1 Visualice Control Live (P. 20) y seleccione el elemento de medición mediante $\Delta \nabla$.
- 2 Seleccione una opción mediante $\triangleleft \triangleright$ y, a continuación, pulse \odot .



 Medición ESP digital	La cámara mide la exposición en 324 áreas del cuadro y optimiza la exposición para la escena actual o (si se selecciona otra opción que no sea [OFF] para [☺ Prior. Rostro]) para la persona que se desea retratar. Este modo se recomienda para uso general.
 Medición de la media ponderada del centro	Este modo de medición proporciona la medición del promedio entre la luminosidad del sujeto y del fondo, ejerciendo mayor ponderación sobre el sujeto en el centro. 
 Medición de puntos	Elija esta opción para medir un área pequeña (unos 2% del cuadro) con la cámara apuntando al objeto que desea medir. La exposición se ajusta según la luminosidad en el punto medido. 
 Medición de puntos - control de iluminación	Aumenta la exposición de la medición de puntos. Asegura que los sujetos luminosos aparezcan luminosos.
 Medición de puntos - control de sombra	Disminuye la exposición de la medición de puntos. Asegura que los sujetos oscuros aparezcan oscuros.

- 3 Pulse el botón disparador hasta la mitad.
 - Normalmente, la cámara comienza a medir cuando el botón disparador se pulsa hasta la mitad y bloquea la exposición cuando se mantiene el botón en esa posición.

Bloqueo de exposición (bloqueo AE)

Para bloquear la exposición sin bloquear el enfoque, pulse el botón **Fn1** o \odot . Puede utilizarse el bloqueo de la exposición cuando desee ajustar el enfoque y la exposición por separado al recomponer fotografías, o si desea tomar una serie de fotografías con la misma exposición.

- Asigne AEL/AFL al botón **Fn1** o \odot con [**Fn1** Función] o [\odot Función].



Bloqueo AE

Cuando el botón esté pulsado, aparecerán los bloqueos de exposición y el icono **AEL**. Pulse el botón disparador para tomar la fotografía.

- Pulse el botón de nuevo para cancelar el bloqueo AE.

Consejos

- Para bloquear la exposición mientras el botón se encuentra pulsado. [AEL/AFL Memo]: Para activar el bloqueo AE con un modo de medición definido. [Lectura AEL]:  "Personalización de los ajustes de la cámara" (P. 81)

Reducción de las vibraciones de la cámara (estabilizador de imagen)

Puede reducir el grado en que vibra la cámara cuando se fotografía con poca luz o con mucha ampliación.

- 1 Visualice Control Live (P. 20) y seleccione el elemento del estabilizador de imagen mediante $\Delta \nabla$.
- 2 Seleccione una opción mediante $\langle \triangleright \rangle$ y, a continuación, pulse OK .



Estab. Off	Estabilizador de imagen desactivado.
Auto	Estabilizador de imagen activado.
Estab. Vertical	El estabilizador de imagen sólo reduce las vibraciones verticales () de la cámara. Indicado para cuando haga barridos horizontales con la cámara.
Estab. Horizontal	El estabilizador de imagen sólo reduce las vibraciones horizontales () de la cámara. Indicado para cuando haga barridos horizontales con la cámara en posición de retrato.

Selección de una distancia focal (salvo los objetivos del sistema Micro Four Thirds y Four Thirds)

Utilice la información de distancia focal para reducir las vibraciones de la cámara cuando tome fotografías con objetivos que no son del sistema Micro Four Thirds o Four Thirds.

- 1 Seleccione la opción [Estabil Imag] en el Control Live (P. 20) y pulse el botón **INFO**.
- 2 Utilice $\langle \triangleright \rangle$ para elegir la distancia focal y pulse OK .
 - Elija una distancia focal entre 8 mm y 1000 mm.
 - Elija el valor que más se aproxime al valor estampado en el objetivo.



! Precauciones

- El estabilizador de imagen no puede corregir una vibración excesiva de la cámara ni la vibración que se da en la cámara cuando la velocidad de obturación está ajustada a la velocidad más baja. En estos casos, se recomienda el uso de un trípode.
- Si utiliza un trípode, ajuste [Estabil Imag] a [OFF].
- Si utiliza un objetivo con una función del estabilizador de imagen, desactive la función del estabilizador de imagen del objetivo o de la cámara.
- Puede que escuche sonidos provenientes de la máquina o que note que vibra mientras está activo el estabilizador de imagen.
- El estabilizador de imagen no se activará si la velocidad de obturación es mayor de 2 segundos.

Ajuste del color (balance de blancos)

El balance de blancos (WB) garantiza que los objetos blancos de las imágenes grabadas se vean blancos. [AUTO] es adecuado para la mayoría de circunstancias, pero se pueden elegir otros valores según la fuente de luz cuando [AUTO] no da resultados satisfactorios o si deliberadamente desea introducir otra coloración en sus imágenes.

1 Visualice Control Live (P. 20) y seleccione el elemento de balance de blancos mediante $\Delta \nabla$.

2 Seleccione una opción mediante $\triangleleft \triangleright$ y, a continuación, pulse \odot .



Modo WB		Temperatura de color	Condiciones de luz
Balance de blancos automático	AUTO	—	Se utiliza para la mayoría de las condiciones de iluminación (cuando hay una parte blanca encuadrada en el monitor). Utilice este modo para el uso general.
Balance de blancos preajustado		5300K	Para fotografiar en exteriores en un día despejado o para capturar los colores rojizos de una puesta del sol o los colores de una exhibición de fuegos artificiales
		7500K	Para fotografiar en exteriores bajo la sombra en un día despejado
		6000K	Para tomas en espacios exteriores en un día nublado
		3000K	Para fotografiar bajo lámparas de tungsteno
		4000K	Para objetos iluminados con luces fluorescentes
		5500K	Para fotografiar con flash
Balance de blancos de un toque (P. 44)		Temperatura de color ajustada utilizando la opción del balance de blancos de un toque.	Para cuando un sujeto blanco o gris puede utilizarse para medir el balance de blancos y el sujeto se encuentra bajo condiciones de luz mixta o iluminado por un tipo desconocido de flash u otra fuente de luz.
Balance de blancos personalizado	CWB	2000K – 14000K	Después de pulsar el botón INFO , utilice los botones $\triangleleft \triangleright$ para seleccionar una temperatura de color y, a continuación, pulse \odot .

Temperatura de color de balance de blancos

Si sus temperaturas aumentan, los objetos empiezan a brillar en rojo y, a continuación, si la temperatura aumenta más, en azul. La temperatura de color expresa el color de la luz de esta forma, usando temperaturas absolutas en grados K (kelvin).

- Las luces fluorescentes indicadas mediante puntos blancos en el gráfico adjunto tienen colores ligeramente distintos de aquellos en la escala de temperatura de color. Los valores del gráfico han sido convertidos a temperaturas de color a efectos ilustrativos.

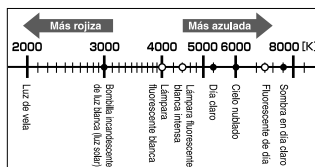

Compensación de balance de blancos

Esta función le permite efectuar cambios finos en los ajustes del balance de blancos automático y balance de blancos preajustado.

- 1 Seleccione [WB] en Menú personalizado (P. 81) pestaña .
- 2 Seleccione la opción que desea modificar y pulse .
- 3 Seleccione un control deslizante con y utilice para elegir una cantidad.

Ajuste del balance de blancos en la dirección A

(Ámbar-Azul)

Valores más altos producen colores “más cálidos” (más rojos), mientras que valores más bajos producen valores “más fríos” (más azules).

Ajuste del balance de blancos en la dirección G

(Verde-Magenta)

Valores más altos producen colores más verdes, mientras que valores más bajos producen colores más morados.



- 4 Pulse para guardar los ajustes y salir.

Consejos

- Para visualizar una fotografía de prueba tomada con el valor de balance de blancos seleccionado, pulse el botón .
- Al ajustar todos los ajustes de modo del balance de blancos de una vez. [Todas **[WB?]**]: “Personalización de los ajustes de la cámara” (P. 81)

Balance de blancos de un toque

Mida el balance de blancos colocando un trozo de papel u otro objeto blanco bajo la misma luz que se va a usar en la toma final. Esta función es útil para fotografiar objetos bajo iluminación natural, así como también bajo diversas fuentes de iluminación con diferentes temperaturas de color.

- 1 Seleccione [] o [] (balance de blancos de un toque 1 ó 2) y pulse el botón **INFO**.
- 2 Fotografié una pieza de papel sin color (blanco o gris).
 - Encadre el objeto de tal manera que llene la pantalla y que no caiga ninguna sombra sobre él.
 - Aparece la pantalla de balance de blancos de un toque.
- 3 Seleccione [Si] y pulse .
 - El nuevo valor se guarda como un preajuste de balance de blancos.
 - El nuevo valor se guarda hasta que se mide de nuevo el balance de blancos de un toque. El apagado de la alimentación no reajustará los datos.

Consejos

- Si el sujeto es demasiado claro o demasiado oscuro, o visiblemente de color, el mensaje “WB Incorrecto Reintentar” aparecerá y ningún valor se guardará. Corrija el problema y repita el proceso desde el Paso 1.















Opciones de procesado (modo fotografía)

Seleccione un modo de fotografía y realice ajustes individuales al contraste, nitidez y otros parámetros. Los cambios para cada modo de fotografía se almacenan por separado.





- 1 Seleccione [Modo Fotografía] en el menú de fotografiado  (P. 107).
- 2 Seleccione una opción mediante Δ ∇ y, a continuación, pulse \odot .



Modo fotografía

 i-Enhance	Produce resultados impresionantes para cada modo de escena.
 Vivid	Produce colores vívidos.
 Natural	Produce colores naturales.
 Muted	Produce tonos planos.
 Portrait	Produce bellos tonos de piel.
Monotono	Produce tono blanco y negro.
Personal.	Seleccione un modo de imagen, ajuste los parámetros y registre el ajuste.
 Pop Art	Elija un filtro artístico y seleccione el efecto deseado.
 Enfoque Suave	
 Color Pálido	
 Tono Claro	
 B/N Antiguo	
 Estenopeico	
 Diorama	
 Proceso Cruzado	
 Sepia	
 Tono Dramático	

3 Pulse para ver los ajustes de la opción seleccionada.

					
Contraste	Distinción entre claro y oscuro	✓	✓	✓	✓
Nitidez	Nitidez de la imagen	✓	✓	✓	✓
Saturación	Intensidad del color	✓	✓	—	✓
Graduación	Ajustar tono (graduación).				
Auto	Divide la imagen en regiones detalladas y ajusta el brillo de forma separada para cada región. Útil para imágenes con áreas de gran contraste en las que los blancos aparecen demasiado brillantes o los negros, demasiado oscuros.	✓	✓	✓	✓
Normal	Utilice el modo [Normal] para usos generales.				
Clave Alta	Gradación para un objeto brillante.				
Clave Baja	Gradación para un objeto oscuro.				
Efecto (i-Enhance)	Fija la intensidad con que se aplicará el efecto.	✓	—	—	✓
Filtro B&N (Monotono)	Crea una imagen en blanco y negro. El color de filtro queda más vivo y el color complementario queda más oscuro.				
N:Neutral	Crea una imagen normal en blanco y negro.				
Ye:Amarillo	Reproduce nubes blancas claramente definidas en un cielo azul natural.	—	—	✓	✓
Or:Naranja	Enfatiza ligeramente los colores con cielos azules y puestas del sol.				
R:Rojo	Enfatiza intensamente los colores con cielos azules y el brillo de los follajes de carmesí.				
G:Verde	Enfatiza intensamente los colores rojos de los labios y verdes de las hojas.				
Tono Imag. (Monotono)	Colorea la imagen en blanco y negro.				
N:Neutral	Crea una imagen normal en blanco y negro.				
S:Sepia	Sepia	—	—	✓	✓
B:Azul	Azulado				
P:Morado	Purpúreo				
G:Verde	Verdoso				

Precauciones

- Los cambios de contraste no afectan a los demás ajustes distintos de [Normal].

Calidad de imagen (modo de grabación)

Seleccione una calidad de imagen para las fotografías y vídeos de acuerdo a su uso previsto, como por ejemplo para su retoque en ordenador o para publicarla en un sitio web.

Selección de un modo de grabación

- 1 Visualice el Control Live (P. 20) y utilice Δ ∇ para elegir un modo de grabación para vídeos o fotografías.
- 2 Seleccione una opción mediante \triangleleft \triangleright y, a continuación, pulse \odot .



Modo de grabación

■ Modos de grabación (imágenes fijas)

Elija entre los modos RAW y JPEG (**L**, **M**, **N**, **MN**, y **S**N). Elija entre RAW y cuatro modos JPEG. Los modos JPEG combinan tamaño de imagen (**L**, **M** y **S**) y tasa de compresión (SF, F, N y B). Puede seleccionar las opciones disponibles con la opción [Ajuste \leftarrow] de los menús personalizados. \mathcal{I} "Personalización de los ajustes de la cámara" (P. 81)

Tamaño de imagen		Tasa de compresión				Aplicación
Nombre	Número de píxeles	SF (Superfina)	F (Fina)	N (Normal)	B (Básica)	
L (Grande)	4032×3024*	L SF	L F*	L N*	L B	Selección del tamaño de impresión
	3200×2400	M SF	M F	M N*	M B	
	2560×1920*					
M (Mediana)	1920×1440	S SF	S F	S N*	S B	Para impresiones de tamaño pequeño y uso en una página web
	1600×1200					
	1280×960*					
S (Pequeña)	1024×768	S SF	S F	S N*	S B	Para impresiones de tamaño pequeño y uso en una página web
	640×480					

* Por defecto.

- Puede seleccionarse el tamaño de las imágenes [**M**] y [**S**] con la opción [Num. Pixels] de los menús personalizados. \mathcal{I} "Personalización de los ajustes de la cámara" (P. 81)

Datos de imagen RAW

Este formato (extensión ".ORF") almacena los datos de la imagen sin procesar para su procesamiento posterior. Los datos de imagen RAW no pueden visualizarse usando otras cámaras o software, y las imágenes RAW no pueden seleccionarse para imprimir. Se pueden crear copias JPEG de las imágenes RAW usando esta cámara.

\mathcal{I} "Edición de imágenes fijas" (P. 67)

■ Modos de grabación (vídeos)

Modo de grabación	Número de píxeles	Frecuencia de fotogramas	Formato de archivo	Aplicación
Full HD Fine	1920×1080	59,94i ^{*2}	AVCHD ^{*1}	Para la visualización en dispositivos AVCHD.
Full HD Normal	1920×1080	59,94i ^{*2}		
HD Fine	1280×720	59,94p ^{*2}		
HD Normal	1280×720	59,94p ^{*2}		
HD	1280×720	Aprox. 30 fps ^{*3}	Motion JPEG ^{*4}	Para la reproducción o edición en ordenador.
SD	640×480			

- Dependiendo del tipo de tarjeta utilizado, la grabación podría finalizar antes de alcanzar la longitud máxima.
- *1 Los archivos individuales pueden tener un tamaño de hasta 4 GB o una duración de 29 minutos.
- *2 Salida del sensor de imagen de aproximadamente 30 fps.
- *3 La frecuencia de fotogramas puede caer al utilizarse un filtro artístico.
- *4 Los archivos pueden tener un tamaño de hasta 2 GB.

Ajuste del aspecto de la imagen

Se puede cambiar la proporción (relación horizontal-vertical) al tomar fotografías usando Live View. Dependiendo de sus preferencias, puede ajustar la proporción a [4:3] (estándar), [16:9], [3:2], [6:6], o [3:4].

1 Visualice Control Live (P. 20) y seleccione el elemento de proporción mediante $\Delta \nabla$.

2 Use $\triangleleft \triangleright$ para seleccionar una proporción y pulse \odot .

! Precauciones

- Las imágenes JPEG se recortan para adquirir la proporción seleccionada; sin embargo, las imágenes RAW no se recortan sino que se guardan incluyendo información sobre la proporción seleccionada.
- Cuando se reproducen las imágenes RAW, la proporción seleccionada se muestra mediante un cuadro.

💡 Consejos

- Para más información sobre recortes y proporciones de fotografías existentes, consulte: "Edición de imágenes fijas" (P. 67).

Sensibilidad ISO

Aumentar la sensibilidad ISO aumenta el nivel de ruido (granulado) pero permite tomar fotografías en condiciones de baja iluminación. La configuración recomendada para la mayoría de situaciones es [AUTO], que comienza a ISO 200, un valor equilibrado entre ruido y rango dinámico, hasta ajustar la sensibilidad ISO de acuerdo a las condiciones de la toma.

1 Visualice Control Live (P. 20) y seleccione el elemento de sensibilidad ISO mediante $\Delta \nabla$.

2 Seleccione una opción mediante $\triangleleft \triangleright$ y, a continuación, pulse \odot .

AUTO	La sensibilidad se ajusta automáticamente según las condiciones de fotografiado.
200–12800	La sensibilidad se ajusta al valor seleccionado.



Consejos

- El valor por defecto y el límite superior para la sensibilidad ISO automática se selecciona mediante [ISO Autom Activ]. Las opciones disponibles para la sensibilidad ISO se seleccionan con [Pasos ISO]. La sensibilidad automática se puede seleccionar en el modo **M** mediante [ISO Autom].
- “Personalización de los ajustes de la cámara” (P. 81)

Fotografiado secuencial/uso del disparador automático

La cámara tomará fotografías a un ritmo de unos 3 cuadros por segundo (fps) mientras el botón disparador esté pulsado hasta abajo. Alternativamente, el disparador automático puede utilizarse para retratos de grupos o de uno mismo, o para reducir el movimiento de la cámara cuando está montada en un trípode o fijada de otro modo.

- 1 Pulse el botón para visualizar el menú directo.
- 2 Seleccione una opción usando y pulse .

	Fotografiado de una sola imagen	Realiza 1 cuadro a la vez cuando el botón disparador está pulsado (modo de fotografiado normal).
	Fotografiado secuencial	Las fotografías se toman a aprox. 3 cuadros por segundo (fps) mientras el botón disparador esté pulsado hasta el fondo ([S-AF] o [MF] seleccionados para [Modo AF], P. 36).
	Disparador automático 12 SEG	Pulse el botón disparador hasta la mitad para enfocar y, a continuación, hasta el final para iniciar el temporizador. Primero, el LED del disparador automático se enciende durante aproximadamente 10 segundos, luego empieza a parpadear durante aproximadamente 2 segundos, y luego se toma la fotografía.
	Disparador automático 2 SEG	Pulse el botón disparador hasta la mitad para enfocar y, a continuación, hasta el final para iniciar el temporizador. La luz del disparador automático parpadea durante aproximadamente 2 segundos, y luego se toma la fotografía.



Notas

- Para cancelar el disparador automático activado, pulse el botón .
- Durante el fotografiado secuencial, el enfoque, la exposición y el balance de blancos se bloquean en la primera imagen (durante [S-AF], [MF]).



Precauciones

- Durante la toma secuencial, si la indicación de verificación de batería parpadea debido a la poca carga de la batería, la cámara interrumpe la toma y empieza a guardar las fotografías tomadas en la tarjeta. Dependiendo de la cantidad de carga restante en la batería, puede que la cámara no guarde todas las fotografías.
- Instale la cámara firmemente en un trípode para la toma con disparador automático.
- Al usar el disparador automático, si se halla delante de la cámara al pulsar el botón disparador hasta la mitad es posible que la fotografía resulte desenfocada.

Fotografía automática (modo de programa P)

En el modo **P**, la cámara ajusta automáticamente la velocidad de obturación y la apertura en función de la luminosidad del sujeto.

1 Ajuste el disco de modo en **P**.

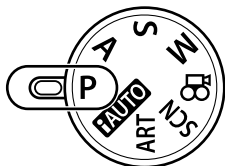

2 Tome fotografías.

- La velocidad de obturación y la apertura seleccionadas por la cámara se visualizarán en el monitor.
- Gire el dial principal (o secundario) para desplazarse por los programas.
- Presione el botón (Δ) y gire un disco para ajustar la compensación de la exposición.

Marca de confirmación AF



Modo de fotografiado
Velocidad de obturación Valor de apertura

Cambio de programa (Ps)

En los modos **P** y **ART**, puede girar un disco para elegir entre las distintas combinaciones de apertura y velocidad del obturador sin alterar la exposición. Esto es lo que se llama "cambio de programa". "s" aparecerá junto al modo de fotografía durante el cambio de programa. Para cancelar el cambio de programa, gire el disco en la dirección opuesta hasta que no se visualice "s".



Cambio de programa

⚠ Precauciones

- Si está utilizando flash, el cambio de programa no estará disponible.

⚠ Precauciones

- La velocidad de obturación y la apertura parpadearán si la cámara no es capaz de alcanzar una exposición óptima. Consulte "Visualización de advertencia de exposición" (P. 103).



Consejos

- Cambio de las funciones de los discos principal y secundario. [Función Dial]: Bloqueo de los discos para evitar cambios accidentales en los ajustes. [Lock]: Personalización de los ajustes de la cámara" (P. 81)

Selección de la apertura (A modo de prioridad de apertura)

En el modo **A**, elija la apertura y deje que la cámara ajuste automáticamente la velocidad de obturación para alcanzar una exposición óptima.

1 Gire el disco de modo hasta **A**.

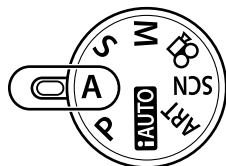

2 Gire el dial principal (o secundario) para elegir la apertura.

- Presione el botón  (Δ) y gire un disco para ajustar la compensación de la exposición.



Valor de apertura

3 Tome fotografías.

- Las aperturas mayores (números *f* bajos) disminuyen la profundidad de campo (el área de delante o detrás del punto focal que aparece enfocado), suavizando los detalles del fondo. Las aperturas menores (números *f* altos) aumentan la profundidad de campo.

Cuando se disminuye el valor de apertura (número *f*)



Cuando se aumenta el valor de apertura (número *f*)



Preview function

Los botones **Fn1/Fn2** y  pueden utilizarse para previsualizar la profundidad de campo. Si [Vista Prel] está asignada a uno de estos botones por medio de la opción [Fn1 Función], [Fn2 Función], o [Fn Función] de los menús personalizados, puede pulsar y mantener pulsado el botón para detener la apertura hasta el valor seleccionado y previsualizar la profundidad de campo (la distancia por detrás y enfrente del punto de enfoque que parece estar enfocado) en el monitor. [Función Botón]:

 "Personalización de los ajustes de la cámara" (P. 81)

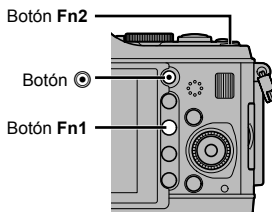

Consejos

- Cambio de las funciones de los discos principal y secundario. [Función Dial]:
 "Personalización de los ajustes de la cámara" (P. 81)

Selección de la velocidad de obturación (S prioridad de obturación)

En el modo **S**, usted elige la velocidad de obturación y deja que la cámara ajuste automáticamente la apertura para alcanzar una exposición óptima.

- 1 Gire el disco de modo hasta la posición **S**.

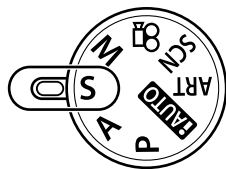

- 2 Gire el dial principal (o secundario) para elegir la velocidad del obturador.

- Presione el botón (Δ) y gire un dial para ajustar la compensación de la exposición.



Velocidad de obturación

- 3 Tome fotografías.

- Una velocidad de obturación rápida puede congelar una escena de acción rápida sin ningún efecto borroso.

Una velocidad de obturación lenta proporcionará un efecto borroso a una escena de acción rápida. Este efecto borroso dará la impresión de movimiento dinámico.

Velocidad de obturación rápida



Velocidad de obturación lenta



Consejos

- Cambio de las funciones de los diales principal y secundario. [Función Dial]:
 “Personalización de los ajustes de la cámara” (P. 81)

Selección de apertura y velocidad de obturación (M modo manual)

En el modo **M**, usted elige tanto la apertura como la velocidad de obturación. Una velocidad ajustada en BULB hace que el obturador permanezca abierto durante el tiempo que mantiene pulsado el botón disparador.

- 1 Gire el dial de modo hasta **M**.
- 2 Gire los diales para elegir la velocidad del obturador y la apertura.
 - Gire el dial principal para elegir la velocidad del obturador, y el dial secundario para elegir la apertura.
 - Para usar las flechas de control para ajustar la velocidad de obturación y la apertura, comience pulsando el botón (Δ) y a continuación $\langle \triangleright$ para seleccionar la apertura y $\Delta \nabla$ para elegir la velocidad de obturación.
 - La velocidad de obturación se puede ajustar en 1/4000–60 seg. o [BULB].

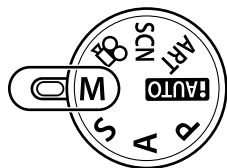

- 3 Tome fotografías.

Precauciones

- La compensación de exposición no está disponible en el modo **M**.

Elegir cuándo termina la exposición (bulb)

Puede hacer una fotografía con un tiempo de exposición bulb, con el cual el obturador permanece abierto tanto tiempo como el botón disparador esté pulsado. Cronometre el final de la exposición para que se adapte al sujeto. Utilizar para paisajes nocturnos o fuegos artificiales. En el modo **M**, ajuste la velocidad de obturación a [BULB].

- [BULB] es visualizado en el monitor.

Consejos

- Cambio de las funciones de los discos principal y secundario. [Función Dial]: Para finalizar automáticamente el fotografiado bulb tras un periodo de tiempo especificado. [Temporizador B]: Para fijar el enfoque durante el fotografiado de enfoque manual. [Enfoque Bulb]: "Personalización de los ajustes de la cámara" (P. 81)

Precauciones

- Para evitar el efecto borroso durante la fotografía bulb, instale la cámara en un trípode y utilice un cable remoto (P. 102).
- Las siguientes funciones no están disponibles durante el modo bulb:
 - Fotografiado secuencial/fotografiado con disparador automático/fotografiado con horquilla AE/estabilizador de imagen/horquilla del flash

Ruido en imágenes

Durante el fotografiado a una velocidad de obturación lenta, es posible que aparezca ruido en la pantalla. Estos fenómenos aparecen cuando se genera corriente en las secciones del dispositivo de captación de imagen que normalmente no están expuestas a la luz, dando como resultado un aumento de temperatura en el mencionado dispositivo de captación o en el circuito accionador de este dispositivo de captación de imagen. Esto también puede ocurrir al hacer fotografías con un ajuste de ISO alto en un ambiente de temperatura alta. Para reducir el ruido, la cámara activa la función de reducción de ruido. [Reduc. Ruido]: "Personalización de los ajustes de la cámara" (P. 81)

Realización de panorámicas

Si tiene instalado el software suministrado, puede utilizarlo para unir fotografías y crear panorámicas.  "Utilización de OLYMPUS Viewer 2/[ib]" (P. 73)

Toma de fotografías con el fin de crear una panorámica

1 Gire el dial de modo hasta **SCN**.

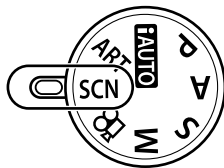

2 Seleccione [Panorama] y pulse **OK**.

3 Utilice Δ ∇ \triangleleft \triangleright para elegir la dirección de la panorámica.

4 Haga una fotografía usando las guías para encuadrar la toma.



- El enfoque, la exposición y otras variables están bloqueados en los valores de la primera fotografía.

5 Tome las restantes fotografías, enfocando cada una de tal manera que se sobreponga un poco a la anterior.

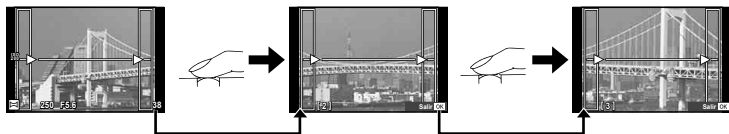

- Una toma panorámica puede incluir hasta 10 fotografías. Después de la décima toma se visualizará un aviso ().

6 Tras la última toma, pulse **OK** para finalizar la secuencia.

Precauciones

- Durante la toma de fotografías panorámicas, no se mostrará la imagen tomada previamente para la alineación de la posición. Tomando los cuadros u otras marcas que se visualizarán en las imágenes como guía, ajuste la composición de manera que los bordes de las imágenes superpuestas se solapen dentro de este marco.

Notas

- Pulse **OK** antes de que el fotografiado del primer cuadro vuelva al menú de selección del modo de escena. Si pulsa **OK** en medio del proceso de disparo hará que finalice la secuencia de tomas panorámicas, y le permite continuar con la siguiente.

Fotografía en 3D

Toma fotografías en 3D. Los resultados pueden visualizarse en dispositivos compatibles con la visualización en 3D. El monitor de la cámara no puede utilizarse para ver imágenes en 3D.

1 Gire el dial de modo a **SCN**.

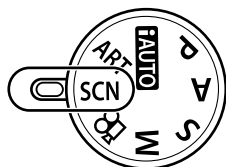

2 Seleccione [Foto 3D] y pulse **OK**.

3 Presione el botón disparador para realizar la primera fotografía y mantenga el botón disparador en esta posición.

- El enfoque y la exposición se bloquean en los valores establecidos para la primera fotografía.

4 Mueva la cámara horizontalmente, sin girarla, hasta que la primera fotografía se superponga sobre su sujeto. La cámara realizará el siguiente disparo automáticamente.

- No ajuste el enfoque o el zoom.
- Si la cámara no realiza el segundo disparo automáticamente o si libera el botón disparador antes de realizar el segundo disparo, presione de nuevo el botón disparador hasta el fondo.

5 Las dos imágenes se combinan automáticamente.

- Si la cámara visualiza el mensaje [La foto 3D no ha sido creada] vuelva a tomar la fotografía. Las dos fotografías son guardadas en archivos distintos.



⚠ Precauciones

- Ajustar el zoom una vez realizado el primer disparo cancelará el mismo.
- La cámara enfoca únicamente el sujeto que se encuentre en el centro del punto de enfoque.
- El tamaño de la imagen está fijado en 1920 × 1080.
- No se pueden utilizar objetivos de enfoque manual y 3D.
- Dependiendo del objetivo y de los ajustes de la cámara, el efecto 3D puede no ser visible.
- La cámara no pasará al modo de reposo durante la fotografía en 3D.
- La fotografía RAW no está disponible.
- La cobertura del encuadre no es del 100%.

📌 Notas

- Para volver a realizar la fotografía tras el primer disparo, presione **⏏**. Presione **OK** para guardar el primer disparo y salir sin grabar una imagen 3D.

Grabación de múltiples exposiciones en una sola imagen (exposición múltiple)

Grabe exposiciones múltiples en una sola imagen por medio de la opción de calidad de la imagen seleccionada actualmente.



- 1 Seleccione [Exposición Múltiple] en el menú de fotografiado  (P. 107).
- 2 Cambie los ajustes.

Encuadre	Seleccione [2f].
Auto Aumento	Cuando se ajusta en [On], el brillo de cada imagen se ajusta a 1/2 y se combinan las imágenes. Cuando se ajusta en [Off], las imágenes se combinan con el brillo original de cada imagen.
Combinar	Cuando se ajusta en [On], una imagen RAW grabada en una tarjeta puede combinarse con exposiciones múltiples y almacenarse como una imagen aparte. El número de fotografías tomadas es uno.

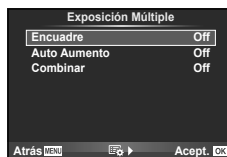

-  aparecerá en el monitor mientras esté activa la exposición múltiple.



- 3 Tome fotografías.

- Cuando se inicia la grabación,  aparece en verde.
- Pulse  para borrar la última toma.
- Las tomas anteriores se superponen a la vista a través del objetivo como guía para el encuadre de la siguiente toma.

Consejos

- Combinar 3 o más imágenes: Seleccione RAW para [] y utilice la opción [Combinar] para realizar varias exposiciones múltiples.
- Para más información sobre la combinación de imágenes RAW:  "Combinación de imágenes" (P. 68)

Precauciones

- La cámara no pasará al modo de reposo mientras la exposición múltiple esté activada.
- Las fotografías tomadas con otras cámaras no se incluirán en una exposición múltiple.
- Cuando [Combinar] está en [On], las imágenes que aparecen cuando está seleccionada una imagen RAW se revelarán con la configuración que tenía en el momento de hacer la fotografía.
- Para ajustar las funciones de fotografiado, cancele primero el fotografiado con exposición múltiple. Algunas funciones no se pueden ajustar.
- La exposición múltiple se cancela automáticamente desde la primera imagen en las siguientes situaciones.
Cámara apagada/Botón  pulsado/Botón **MENU** pulsado/Modo de fotografiado ajustado en un modo que no sea **P**, **A**, **S**, **M**/La batería se está acabando/Hay algún cable conectado a la cámara/Cambio entre monitor y visor electrónico.
- Cuando se selecciona una imagen RAW utilizando [Combinar], aparece la imagen JPEG para la imagen grabada en JPEG+RAW.
- Cuando fotografíe exposiciones múltiples utilizando la función de horquillado automático, se da prioridad al fotografiado con exposición múltiple. Mientras se guarda la imagen combinada, en el horquillado automático se restaura el ajuste predeterminado de fábrica.

Variación de ciertos ajustes a lo largo de una serie de fotografías (horquillado)

“Horquillado” quiere decir el acto de cambiar los ajustes automáticamente durante una serie de disparos o una serie de imágenes para “horquillar” el valor actual. El horquillado está disponible en los modos **P**, **A**, **S** y **M**.

- 1 Seleccione [Horquillado] en el menú de fotografiado  (P. 107).



- 2 Elija un tipo de horquillado.

- **BKT** se visualizará en el monitor.

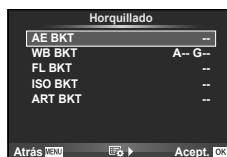

AE BKT (Horquillado AE)

La cámara varía la exposición en 0.3EV, 0.7EV o 1.0EV en tres tomas.

En el modo de fotografía de un solo cuadro, se tomará una fotografía cada vez que el botón disparador se pulse completamente, mientras que en el modo de fotografía secuencial, la cámara seguirá realizando tomas en el orden siguiente mientras el botón disparador esté pulsado completamente. sin modificación, negativo, positivo. Número de tomas: 2, 3, 5, ó 7

- El indicador **BKT** se vuelve verde durante el horquillado.
- La cámara modifica la exposición variando la apertura y la velocidad de obturación (modo **P**), la velocidad de obturación (modos **A** y **M**) o apertura (modo **S**).
- La cámara horquilla el valor actual seleccionado para la compensación de exposición.
- El tamaño de los incrementos de horquillado cambia según el valor seleccionado para [Pasos EV].

 “Personalización de los ajustes de la cámara” (P. 81)



WB BKT (Horquillado WB)

Se crean automáticamente tres imágenes con diferentes balances de blancos (ajustados en diferentes direcciones de color) a partir de una toma, empezando por el valor actualmente seleccionado para el balance de blancos.

- El balance de blancos se puede variar en 2, 4 ó 6 pasos en cada uno de los ejes A-B (Ámbar–Azul) y G–M (Verde–Magenta).
- La cámara horquilla el valor actual seleccionado para la compensación de balance de blancos.
- No se tomará ninguna fotografía durante el horquillado de balance de blancos si no hay memoria suficiente en la tarjeta para el número de cuadros seleccionados.



FL BKT (Horquillado FL)



La cámara varía el nivel de flash a lo largo de tres tomas (sin cambios en la primera, valor negativo en la segunda y valor positivo en la tercera). En el fotografiado de un solo cuadro se realiza una toma cada vez que se pulsa el botón disparador; en el fotografiado secuencial todas las tomas se realizan de una vez cuando se pulsa el botón disparador.

- El indicador **BKT** se vuelve verde durante el horquillado.
- El tamaño de los incrementos de horquillado cambia según el valor seleccionado para [Pasos EV].
 "Personalización de los ajustes de la cámara" (P. 81)



ISO BKT (Horquillado ISO)

La cámara varía la sensibilidad en 0.3EV, 0.7EV o 1.0EV a lo largo de tres tomas (sin cambios en la primera, valor negativo en la segunda y valor positivo en la tercera), horquillando el valor de sensibilidad actual (o, si se selecciona sensibilidad automática, un ajuste de sensibilidad óptima) mientras la velocidad de obturación y apertura permanecen fijas. En el fotografiado de un solo cuadro se realiza una toma cada vez que se pulsa el botón disparador; en el fotografiado secuencial todas las tomas se realizan de una vez cuando se pulsa el botón disparador.

- El tamaño del incremento de horquillado no cambia según el valor seleccionado para [Pasos ISO].
 "Personalización de los ajustes de la cámara" (P. 81)
- El horquillado automático se realiza independientemente del límite superior ajustado con [ISO Autom Activ].
 "Personalización de los ajustes de la cámara" (P. 81)



ART BKT (Horquillado ART)

Cada vez que suelta el obturador, la cámara graba varias imágenes, cada una con un ajuste de filtro artístico distinto. Podrá activar o desactivar el horquillado del filtro artístico de forma independiente para cada modo de imagen.

- La grabación puede llevar cierto tiempo.
- ART BKT no puede combinarse con WB BKT ni con ISO BKT.

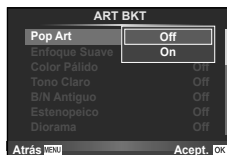





Zoom digital (Teleconvertidor digital)

El teleconvertidor digital se utiliza para acercar el zoom más allá del radio de zoom actual. La cámara guarda el recorte central. El zoom aumenta aproximadamente 2 veces.

- 1 Seleccione [On] para [Teleconvertidor digital] en el menú de disparo  (P. 107).
- 2 La vista en el monitor aumentará por dos.
 - El sujeto será grabado tal y como aparece en el monitor.

⚠ Precauciones



- El zoom digital no está disponible con las exposiciones múltiples o cuando , , , , o  es seleccionado en el modo **SCN**.
- Al visualizarse una imagen RAW, el área visible en el monitor viene indicada por un marco.



3 Fotografiado con flash

El flash integrado puede ajustarse de manera manual si es necesario. El flash interno puede utilizarse para el fotografiado con flash en diversas condiciones ambientales.









Uso del flash (fotografía con flash)

1 Presione el interruptor del flash para elevar el flash.

2 Pulse el botón  () para visualizar las opciones.



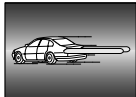



3 Utilice   para elegir un modo de flash y pulse .

- Las opciones disponibles y el orden en que se visualizan dependen del modo de fotografiado.  "Modos de flash que pueden ajustarse según el modo de fotografiado" (P. 104)

AUTO	Flash automático	El flash se dispara automáticamente bajo condiciones de luz baja o de iluminación a contraluz.
	Flash de relleno	El flash dispara independientemente de las condiciones de iluminación.
	Flash desactivado	El flash no dispara.
	Flash de reducción del efecto de ojos rojos	Esta función permite reducir el efecto de ojos rojos. En los modos S y M , el flash siempre dispara.
	Sincronización lenta (1ª cortinilla)	Las velocidades de obturación lentas se emplean para aclarar los fondos pobremente iluminados.
	Flash de sincronización lenta (1ª cortinilla)/Reducción del efecto de ojos rojos	Combina la sincronización lenta con la reducción de ojos rojos.
	Sincronización lenta (2ª cortinilla)	El flash dispara justo antes del cierre del obturador para crear trazas de luz detrás de fuentes de luz en movimiento. 
  etc.	Manual	Para usuarios que prefieren el funcionamiento manual.

4 Pulse el botón disparador a fondo.

Precauciones

- En [/   (Flash de reducción del efecto de ojos rojos)], transcurre 1 segundo desde los flashes previos hasta que se acciona el obturador. No mueva la cámara hasta que finalice la toma.
- [/   (Flash de reducción del efecto de ojos rojos)] puede no funcionar de forma eficaz con algunas condiciones de toma.
- Cuando se dispara el flash, la velocidad de obturación se ajusta en 1/180 seg. o inferior. Cuando fotografíe un sujeto contra un fondo luminoso utilizando el flash de relleno, puede que el fondo quede sobreexpuesto.

Ajuste de la salida del flash (Control de intensidad del flash)

Se puede ajustar la salida del flash si encuentra que el objeto aparece sobreexposto, o subexposto aunque la exposición en el resto del cuadro sea correcta.

- 1 Visualice Control Live (P. 20) y seleccione el elemento de Control de intensidad del flash mediante $\Delta \nabla$.
- 2 Elija el valor de compensación con $\triangleleft \triangleright$ y presione \odot .



Consejos

- Para información sobre horquillado de flash:  "FL BKT (Horquillado FL)" (P. 58)

Precauciones

- No funciona cuando el modo de control del flash en el flash electrónico está ajustado en MANUAL.
- Si se ajusta la intensidad del flash en el flash electrónico, se combinará con el ajuste de intensidad del flash de la cámara.
- Si $[F2] + [M]$ se ajusta en [On], el valor de intensidad del flash se añadirá al valor de compensación de la exposición.  "Personalización de los ajustes de la cámara" (P. 81)

Uso de unidades de flash externas diseñadas para esta cámara

Las unidades de flash externas opcionales diseñadas para esta cámara ofrecen una amplia gama de opciones para la fotografía con flash, incluyendo control automático del flash, súper FP y control inalámbrico del flash (P. 93).

Otras unidades de flash externas

Tenga en cuenta las siguientes advertencias cuando monte una unidad de flash externa en la zapata de contacto, que no se ha diseñado para su uso con esta cámara:



- El uso de unidades de flash obsoletas que aplican más de unos 24 V al contacto X de la zapata podría dañar la cámara.
- Conectar unidades de flash con contactos de señal que no cumplen con los requisitos de Olympus podría dañar la cámara.
- Utilice la cámara sólo en el modo de fotografiado **M** a velocidades de obturación inferiores a 1/180 seg. y con ajustes ISO distintos de [AUTO].
- El control de flash sólo puede utilizarse cuando se ajusta manualmente el flash conforme a los valores de sensibilidad ISO y apertura seleccionados en la cámara. La luminosidad del flash se puede ajustar ya sea mediante la sensibilidad ISO o mediante la apertura.
- Utilice un flash con un ángulo de iluminación apropiado para el objetivo. El ángulo de iluminación se suele expresar en distancias focales equivalentes al formato de 35 mm.

4 Toma y visualización de vídeos

Utilice el botón  para grabar vídeos de Alta Definición (HD) con sonido. En el modo de vídeo, puede crear vídeos que se benefician de los efectos disponibles en los modos **A** y **M**.

Cambio de los ajustes para grabación de vídeo

Adición de efectos a un vídeo

- 1 Después de seleccionar el modo , visualice el Control Live (P. 20) y utilice Δ ∇ para marcar el modo de fotografía.
- 2 Utilice \triangleleft \triangleright para seleccionar un modo y pulse .

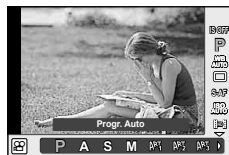

P	La apertura óptima se ajusta automáticamente de acuerdo con el brillo del sujeto.
A	La descripción del fondo se cambia ajustando la apertura. Use un disco para elegir la apertura.
S	La velocidad del obturador afecta la apariencia del sujeto. Use un disco para seleccionar la velocidad del obturador. La velocidad del obturador puede ajustarse en valores de entre 1/30 seg. y 1/4000 seg.
M	El usuario controla la apertura y la velocidad de obturación. Use el dial secundario para elegir la apertura, y el dial principal para elegir la velocidad del obturador. La velocidad del obturador puede ajustarse en valores de entre 1/30 seg. y 1/4000 seg. La sensibilidad puede ajustarse manualmente entre ISO 400 y 1600; el control de la sensibilidad ISO automática no está disponible.
ART1-ART10	El vídeo se podrá grabar con efectos del modo filtro artístico.  "Utilización de filtros artísticos" (P. 16)

Precauciones

- Al grabar un vídeo, no se pueden cambiar los ajustes para compensación de exposición, valor de apertura y velocidad de obturación.
- Si se ha activado [Estabil Imag] mientras graba un vídeo, los fotogramas grabados aumentan ligeramente de tamaño. Aunque seleccione [Estab. Vertical] o [Estab. Horizontal], se aplicará el ajuste de [Auto].
- No es posible la estabilización cuando la cámara se sacude excesivamente.
- Si utiliza un objetivo con una función del estabilizador de imagen, desactive la función del estabilizador de imagen del objetivo o de la cámara.
- Si la parte interior de la cámara se calienta, la grabación se detiene automáticamente para proteger la cámara.
- Con algunos filtros artísticos, se limita la operación [C-AF].
- Para la grabación de vídeos se recomienda el uso de tarjetas con un tipo de velocidad SD de 6 o superior.

Opciones de sonido de vídeo (grabación de sonido en los vídeos)

- 1 Visualice Control Live (P. 20) y seleccione el artículo Vídeo usando Δ ∇ .
- 2 Seleccione ON/OFF mediante \triangleleft \triangleright y presione \odot .

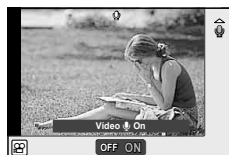

! Precauciones

- Al grabar sonidos durante una grabación, el ruido del objetivo y de la cámara podría grabarse. Si lo desea, puede reducir estos ruidos grabando con el [Modo AF] ajustado a [S-AF], o limitando el número de veces que pulsa los botones.
- No se graba ningún sonido en modo [ART7] (Diorama).

Visualización de vídeos

- 1 Visualice un vídeo en el modo de reproducción de una sola imagen y presione \odot .
- 2 Seleccione [Rep. Vídeo] con Δ ∇ y pulse \odot para comenzar la reproducción.
 - Durante la reproducción de vídeos puede realizar las siguientes acciones:



\odot	Pausar o continuar la reproducción. <ul style="list-style-type: none"> • Mientras la reproducción está en pausa, pulse Δ para ver el primer fotograma y ∇ para ver el último fotograma. Pulse \triangleleft \triangleright para retroceder o avanzar un fotograma. Mantenga pulsado el botón para retroceder o avanzar de forma continuada. 	
\triangleleft \triangleright	Avanzar y retroceder un vídeo.	
Δ ∇	Ajustar el volumen.	

💡 Consejos

- Grabación de vídeos con el botón disparador: "Grabación de vídeos con el botón disparador" (P. 92)
- Grabación de vídeos más largos (cuando no necesita grabar en HD): "Selección de un modo de grabación" (P. 47)
- Reducción del sonido del viento: "Micrófono (SEMA-1)" (P. 102)

5 Opciones de reproducción

Reproducción de una sola imagen

Pulse el botón  para visualizar las fotografías a pantalla completa.

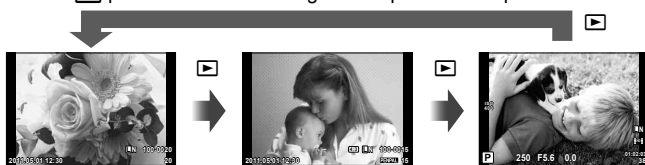











Imágenes en la tarjeta de memoria

OLYMPUS PENPAL conectado

Modo de fotografiado

- Para salir del modo de fotografía, pulse a medias el botón disparador.

Se pueden realizar las siguientes operaciones en la reproducción a pantalla completa.

	Ver otras imágenes.
	Borrar la imagen actual (P. 15).
	Acercar el zoom en imágenes (P. 14).
	Ver la visualización del índice.
INFO	Ver información sobre la imagen actual (P. 33).
	Seleccionar imágenes. Las imágenes seleccionadas aparecen con  .
Fn2	Proteger la imagen actual (P. 15).
	Visualizar los menús. Edic JPEG, Edición RAW,  ,  , Girar,  , Borrar

Visualización del índice/visualización del calendario

■ Visualización del índice

Para visualizar varias fotografías, pulse el botón  en la reproducción a pantalla completa.





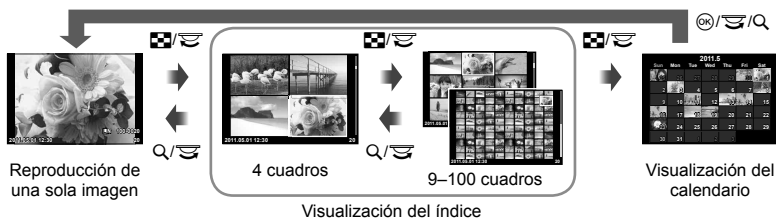







■ Visualización del calendario

Visualiza la primera fotografía tomada en cada fecha.



Sólo se mostrarán las opciones con [On] seleccionado.

[Ajuste Info] "Personalización de los ajustes de la cámara" (P. 81)





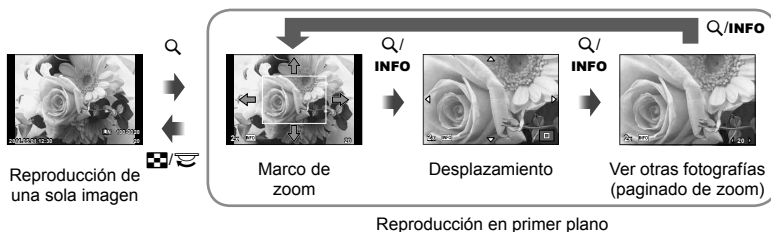

 	Aumenta el número de imágenes visualizadas de 4 a 9, 25 ó 100. Pulse  de nuevo para visualizar el calendario.
 	Disminuye el número de imágenes visualizadas de 100 a 25, 9 ó 4. Pulse  de nuevo para visualizar la imagen actual a pantalla completa.
  	Seleccionar una imagen.
	Seleccionar imágenes. Las imágenes seleccionadas aparecen con  .
	Visualización del índice Se visualizan los menús. Visualización del calendario Visualizar las fotografías tomadas en la fecha seleccionada a pantalla completa.

Zoom de la reproducción (reproducción en primer plano)





Además de la reproducción normal en primer plano, también se puede usar el zoom de una manera rápida y visualizar otros cuadros con la proporción de zoom actual (paginado de zoom) si se encuentra seleccionado [mode2] para [Primer Plano ].

[Ajuste Info] "Personalización de los ajustes de la cámara" (P. 81)



  	Posicionar el marco de zoom. En el paginado de zoom, utilice  para visualizar otras fotografías con la proporción de zoom actual.
	Visualizar el cuadro con la proporción de zoom seleccionada. Pulse de nuevo para acercar el zoom.
INFO	Elija entre el marco de zoom, desplazamiento de zoom y el paginado de zoom.
 	Salir a la reproducción de una sola imagen.

Selección de imágenes



Seleccione múltiples imágenes a proteger o borrar. Presione el botón  para seleccionar la imagen actual. Las imágenes seleccionadas aparecen marcadas con . Para eliminar  y anular la selección de la imagen, pulse de nuevo el botón .

- En la reproducción índice se pueden seleccionar múltiples imágenes.





Cancelación de todas las protecciones

Esta función permite desactivar la protección de varias imágenes a la vez.

- 1 Seleccione [Reset Segur] en el menú  (reproducción) (P. 107).
- 2 Seleccione [Si] y pulse .





Borrado de todas las imágenes

Borre todas las imágenes de la tarjeta de memoria.



- 1 Seleccione [Config. Tarj.] en el menú de fotografiado  (P. 107).
- 2 Seleccione [Borrar Todo] y pulse .
 - Puede utilizarse la opción [Formatear] (P. 99) para borrar los datos que no sean imágenes.
- 3 Seleccione [Si] y pulse .

Girar

Elija si girar las fotografías.

- 1 Reproduzca la fotografía y pulse .
- 2 Seleccione [Girar] y pulse .
- 3 Pulse  para girar la imagen en sentido antihorario,  para girarla en el sentido horario; la imagen gira cada vez que se pulsa el botón.
 - Pulse  para guardar los ajustes y salir.
 - La imagen que se ha girado se guarda en su orientación actual.
 - Los vídeos, las fotos en 3D y las imágenes protegidas no pueden girarse.

Consejos

- Si selecciona [On] para  (P. 107) en el menú  (reproducción), las imágenes serán visualizadas durante la reproducción en la nueva orientación.

Reproducción de diapositivas

Esta función visualiza las imágenes almacenadas en la tarjeta, sucesivamente, una tras otra.

- 1 Pulse **OK** durante la reproducción y seleccione la opción de reproducción de diapositivas.

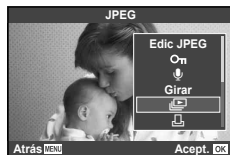

- 2 Cambie los ajustes.

Inicio	Iniciar la reproducción de diapositivas. Las imágenes se visualizan en orden, comenzando con la imagen actual.
BGM	Ajustar BGM (4 tipos) o apagar BGM [Off].
Efecto*	Elija la transición entre imágenes. Esta opción puede utilizarse cuando la reproducción de diapositivas es visualizada en dispositivos externos usando HDMI.
Desplazam.	Ajustar el tipo de reproducción de diapositivas.
Intervalo Diapo	Elegir el tiempo de visualización de cada diapositiva entre 2 y 10 segundos.
Intervalo Video	Seleccionar [Todo] para incluir vídeos íntegros en la reproducción de diapositivas, o [Corto] para incluir sólo los momentos iniciales de cada vídeo.

* El único efecto disponible para los vídeos es [Fundido].

- 3 Seleccione [Inicio] y pulse el botón **OK**.
 - Comenzará la reproducción de diapositivas.
 - Pulse **OK** para detener la reproducción de diapositivas.

Volumen

Pulse **Δ** **▽** durante la reproducción de diapositivas para cambiar el volumen general del altavoz de la cámara. Pulse **<** **>** para ajustar el balance entre la música de fondo y los sonidos grabados con las fotografías o vídeos.



Edición de imágenes fijas

Las imágenes grabadas se pueden editar y guardar como imágenes nuevas.



1 Visualice la imagen que desea editar y pulse **OK**.

- [Edición RAW] se visualizará si la imagen es una imagen RAW, y [Edic JPEG] si es una imagen JPEG. Si la imagen fue grabada en el formato RAW+JPEG, la copia a editar estará determinada por la opción que seleccione para [Edición].

2 Seleccione [Edición RAW] o [Edic JPEG] y pulse **OK**.

EDICION RAW	Crear una copia JPEG de una imagen RAW. La copia JPEG se procesará utilizando los ajustes almacenados en la cámara en ese momento. Configure los ajustes de la cámara antes de elegir esta opción.
EDIC JPEG	<p>Elegir entre las siguientes opciones:</p> <p>[A] Sombra]: Ilumina un sujeto oscuro con luz de fondo. [Cor.O.Rojo]: Reduce el fenómeno de ojos rojos durante el fotografiado con flash.</p> <p>[]: Use el dial principal para elegir el tamaño del marco del recorte y Δ ∇ \triangleleft \triangleright para situar el marco del recorte.</p>  <p>[Aspecto]: Cambia la proporción de las imágenes de 4:3 (estándar) a [3:2], [16:9], [6:6], o [3:4]. Después de cambiar la proporción, utilice las teclas de control para especificar la posición de recorte.</p> <p>[B/N]: Crea imágenes en blanco y negro.</p> <p>[Sepia]: Crea imágenes en tono sepia.</p> <p>[Saturac.]: Ajusta la intensidad del color. Ajuste la saturación del color comprobando la imagen en la pantalla.</p> <p>[]: Convierte el tamaño del archivo de la imagen a 1280 × 960, 640 × 480 ó 320 × 240. Las imágenes con una proporción distinta de 4:3 (estándar) se convierten al tamaño de archivo de imagen más próximo.</p> <p>[e-Portrait]: Hace que la piel luzca suave y translúcida. Es posible que no pueda compensar dependiendo de la imagen si falla la detección de rostros.</p>

! Precauciones

- Los vídeos y las fotos en 3D no pueden editarse.
- La corrección del fenómeno de ojos rojos puede no funcionar dependiendo de la imagen.
- La edición de una imagen JPEG no es posible en los casos siguientes:
 - Si la imagen fue grabada en el formato RAW, fue procesada en un PC, no hay espacio suficiente en la memoria de la tarjeta o si la imagen fue grabada en otra cámara.
- Cuando se redimensiona () una imagen, el número de píxeles que se selecciona no puede ser mayor al número grabado en un principio.
- [] y [Aspecto] sólo pueden utilizarse para editar imágenes con una proporción de 4:3 (estándar).

Combinación de imágenes

Se pueden combinar y guardar como una imagen separada hasta 3 imágenes RAW tomadas con la cámara. La imagen se guarda con el modo de grabación configurado en el momento de guardar la imagen. (Si se selecciona [RAW], la copia se guardará en el formato [N+RAW].)

- 1 Durante la reproducción de una imagen RAW, pulse **OK** y seleccione [Combinar Imagen].
- 2 Seleccione el número de imágenes que desea combinar y pulse **OK**.
- 3 Utilice **Δ ∇ <D>** para seleccionar las imágenes RAW que se utilizarán en la combinación y pulse **OK** para seleccionar.
 - Cuando haya seleccionado el número de imágenes especificado en el Paso 2, se mostrará la combinación.
- 4 Ajuste el aumento.
 - Utilice **<D>** seleccionar una imagen y utilice **Δ ∇** para ajustar el aumento.
 - El aumento se puede ajustar en un rango de 0,1 a 2,0. Compruebe los resultados en el monitor.
- 5 Pulse **OK**. Se visualizará un diálogo de confirmación; seleccione [Si] y pulse **OK**.

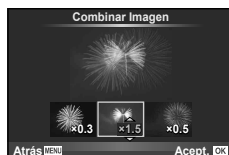
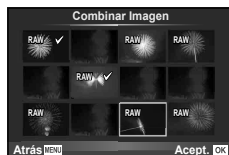

Consejos

- Para combinar 4 o más imágenes, guarde la imagen combinada como archivo RAW y utilice [Combinar Imagen] varias veces.

Grabación de sonido

Añada una grabación de sonido (de hasta 30 seg.) a la fotografía actual.

- 1 Visualice la imagen a la que desea añadir una grabación de sonido y pulse **OK**.
 - La grabación de audio no está disponible con imágenes protegidas.
 - La grabación de audio también está disponible en el menú de reproducción.
- 2 Seleccione [**🎤**] y pulse **OK**.
 - Para salir sin añadir una grabación, seleccione [No].
- 3 Seleccione [**🎤** Inicio] y pulse **OK** para comenzar la grabación.
 - Para detener la grabación a mitad del proceso, presione **OK**.
- 4 Pulse **OK** para finalizar la grabación.
 - Las imágenes con sonido se indican mediante el icono **🎵**.
 - Para borrar una grabación, seleccione [Borrar] en el Paso 2.

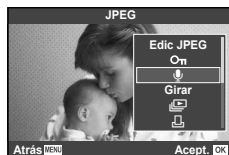

Visionado de las imágenes de la cámara en un TV

Utilice el cable AV suministrado con la cámara para reproducir las imágenes grabadas en su TV. Puede reproducir imágenes de alta definición en un TV de alta definición conectándolo a la cámara usando minicable HDMI disponibles comercialmente.

■ Conexión por medio de cable AV

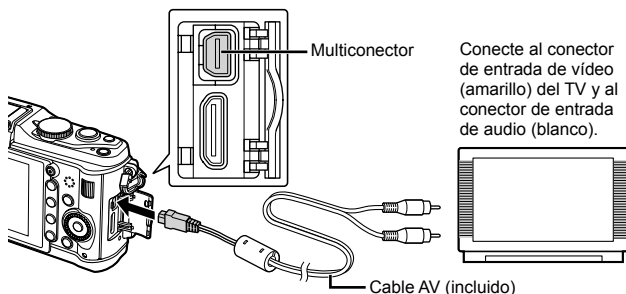

- 1 Utilice la cámara para seleccionar el formato de señal de vídeo que corresponde al del TV conectado ([NTSC]/[PAL]).
 - [Salida Vid.]: "Personalización de los ajustes de la cámara" (P. 81)
- 2 Conecte el TV y la cámara.
- 3 Encienda el TV y cambie "INPUT" a "VIDEO" (un conector de entrada conectado a la cámara).

! Precauciones

- El monitor de la cámara se apaga automáticamente cuando el cable AV se conecta a la cámara.
- Pulse el botón cuando se conecte por medio de un cable AV.
- Para más información para cambiar la fuente de entrada del TV, consulte el manual de instrucciones del TV.
- Dependiendo de los ajustes del TV, las imágenes y la información visualizadas pueden aparecer recortadas.

■ Conexión por medio de minicable HDMI

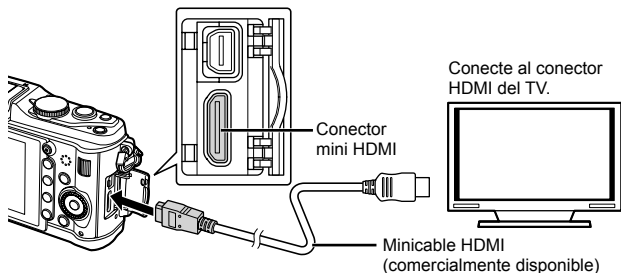

- 1 Conecte la cámara al TV con el mini-cable HDMI.
- 2 Encienda el TV y cambie "INPUT" a "HDMI INPUT".
- 3 Encienda la cámara.

Precauciones



- Para más información para cambiar la fuente de entrada del TV, consulte el manual de instrucciones del TV.
- Utilice un minicable HDMI que se corresponda con el conector mini HDMI de la cámara y el conector HDMI del TV.
- Cuando la cámara y el TV estén conectados por un cable AV y un minicable HDMI, el minicable HDMI tendrá mayor prioridad.
- Dependiendo de los ajustes del TV, las imágenes y la información visualizadas pueden aparecer recortadas.
- Cuando se conecte a un TV por medio de un minicable HDMI, puede seleccionar el formato de la señal digital de vídeo. Elija un formato que coincida con el formato de entrada seleccionado en el TV. [HDMI]:  "Personalización de los ajustes de la cámara" (P. 81)

1080i	Se da prioridad a la salida 1080i HDMI.
720p	Se da prioridad a la salida 720p HDMI.
480p/576p	Salida 480p/576p HDMI. Se utiliza la salida de 576p cuando se encuentra seleccionado [PAL] en [Salida Víd.].

- No puede realizar fotografías o vídeos cuando el cable HDMI está conectado.
- No conecte la cámara a otros dispositivos de salida HDMI. Esto podría dañar la cámara.
- La salida HDMI no se realiza mientras está conectada por medio de USB a un ordenador o impresora.

Uso del mando a distancia del TV

La cámara puede controlarse con el mando a distancia del TV cuando está conectada a un TV compatible con el control HDMI.

- 1 Seleccione [HDMI] en  Menú personalizado (P. 81) pestaña .
- 2 Seleccione [Control HDMI] y elija [On].
- 3 Controle la cámara mediante el mando a distancia de TV.
 - Puede controlar la cámara siguiendo la guía de funcionamiento que se visualiza en el TV.
 - Durante la reproducción de una sola imagen, puede visualizar u ocultar la información pulsando el botón "Rojo" y visualizar u ocultar el índice pulsando el botón "Verde".
 - Algunos televisores pueden no ser compatibles con todas las funciones.

6 Envío y recepción de imágenes

Puede utilizarse la opción OLYMPUS PENPAL para cargar o recibir fotografías mediante dispositivos Bluetooth y otras cámaras conectadas a OLYMPUS PENPAL. Visite el sitio web de OLYMPUS si desea más información sobre dispositivos Bluetooth. Antes de enviar o recibir imágenes, seleccione [On] en [🔌/📺 Pantalla Menú] > [📺 Pantalla Menú] para permitir el acceso al menú de puerto de accesorios.

Envío de imágenes

Cambie el tamaño y cargue las imágenes JPEG en otro dispositivo. Antes de enviar las imágenes, asegúrese que el dispositivo receptor está configurado para recibir datos.

1 Visualice la fotografía a pantalla completa que desea enviar y pulse **OK**.

2 Seleccione [Enviar Una Foto] y pulse **OK**.

- Seleccione [Buscar] y pulse **OK** en el cuadro de diálogo siguiente. Se visualizarán los dispositivos Bluetooth dentro del rango, o en [Libro Direcciones].

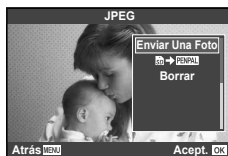

3 Marque el destino y pulse **OK**.

- Se cargará la imagen en el dispositivo receptor.
- Si se le solicita la entrada de un código PIN, introduzca 0000 y pulse **OK**.



Recepción de imágenes/adición de un anfitrión

Conéctese al dispositivo transmisor y descargue las imágenes JPEG.

1 Seleccione [Compartir PENPAL] en la pestaña **📺** del menú de puerto de accesorios (P. 90).

2 Seleccione [Por Favor, Espere] y pulse **OK**.

- Realice las operaciones para enviar imágenes en el dispositivo emisor.
- Comenzará la transmisión y aparecerá el cuadro de diálogo [Recibir Solicitud Foto].



3 Seleccione [Aceptar] y pulse **OK**.

- La imagen se descargará a la cámara.
- Si se le solicita la entrada de un código PIN, introduzca 0000 y pulse **OK**.



Consejos

- Para cambiar el tamaño de las imágenes que desea transmitir o elegir el tiempo de búsqueda de destino:  "Personalización de los ajustes de la cámara" (P. 81)

Edición del libro de direcciones

La opción OLYMPUS PENPAL puede guardar la información del anfitrión. Puede asignar nombres a anfitriones o borrar información del anfitrión.

- 1 Seleccione [Compartir PENPAL] en la pestaña  del menú de puerto de accesorios (P. 90).
 - Presione \triangleright y seleccione [Libro Direcciones].

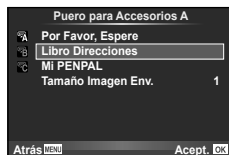

- 2 Seleccione [Lista Direcciones] y pulse \odot .
 - Los nombres de los anfitriones existentes aparecen en una lista.
- 3 Seleccione el anfitrión que desee editar y pulse \odot .

Eliminación de anfitriones

Seleccione [Si] y pulse \odot .

Edición de la información del anfitrión

Pulse \odot para visualizar la información del anfitrión. Para cambiar el nombre del anfitrión, pulse \odot de nuevo y modifique el nombre actual en el cuadro de diálogo de cambio de nombre.

Creación de álbumes

Puede cambiar el tamaño y copiar sus fotografías JPEG favoritas en un OLYMPUS PENPAL.

- 1 Visualice la fotografía que desea copiar a pantalla completa y pulse \odot .
- 2 Seleccione [$\text{Sd} \rightarrow \text{PENPAL}$] y pulse \odot .
 - Para copiar imágenes desde un PENPAL a la tarjeta de memoria, seleccione [$\text{PENPAL} \rightarrow \text{Sd}$] y pulse \odot .

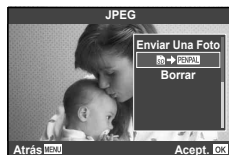

Consejos

- Elección del tamaño de copia de las imágenes. [Tamaño Copia Foto]: Copia de todas las imágenes desde la tarjeta de memoria. [Copiar Todas]: Eliminación o formateo de álbumes. [Opciones Álbum]: Eliminación de la protección de todas las imágenes del álbum. [Reset Segur]: Visualización del estado del álbum (cantidad de memoria disponible). [Uso Alb. Memoria]:  "Personalización de los ajustes de la cámara" (P. 81)

Precauciones

- El OLYMPUS PENPAL sólo se puede utilizar en la región donde se compró. Dependiendo de las zonas, su uso puede infringir la normativa sobre las ondas y puede estar sujeto a sanción.

Windows

1 Inserte el CD suministrado en una unidad de CD-ROM.

Windows XP

- Aparecerá el cuadro de diálogo "Configuración".

Windows Vista/Windows 7

- Aparecerá el cuadro de diálogo Autorun. Haga clic en "OLYMPUS Setup" para mostrar el cuadro de diálogo "Configuración".



⚠ Precauciones

- Si no aparece el cuadro de diálogo "Configuración", seleccione "Mi PC" (Windows XP) o "Equipo" (Windows Vista/Windows 7) desde el menú de inicio. Haga doble clic en el icono del CD-ROM (OLYMPUS Setup) para abrir la ventana "OLYMPUS Setup" y, a continuación, haga doble clic en "LAUNCHER.EXE".
- Si aparece el cuadro de diálogo "User Account Control" (Control de cuentas de usuario), haga clic en "Yes" (Sí) o "Continue" (Continuar).

2 Conecte la cámara al ordenador.

⚠ Precauciones

- Si no aparece nada en la pantalla de la cámara ni siquiera después de conectar la cámara al ordenador, es posible que la batería esté agotada. Utilice una batería totalmente cargada.

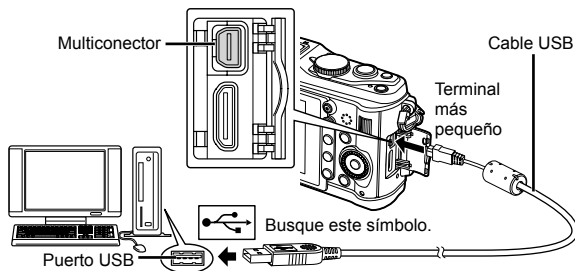

⚠ Precauciones

- Cuando la cámara esté conectada a cualquier otro dispositivo vía USB, aparecerá un mensaje para seleccionar un tipo de conexión. Seleccione [Guardado].

3 Registre su producto Olympus.

- Haga clic en el botón "Registro" y siga las instrucciones en pantalla.

4 Instale OLYMPUS Viewer 2 y software [ib].

- Compruebe los requisitos del sistema antes de iniciar la instalación.
- Haga clic en el botón "OLYMPUS Viewer 2" o "OLYMPUS ib" y siga las instrucciones en pantalla para instalar el software.

OLYMPUS Viewer 2	
Sistema operativo	Windows XP (Service Pack 2 o posterior)/Windows Vista/Windows 7
Procesador	Pentium 4 1,3 GHz o superior (se necesita Pentium D 3,0 GHz o superior para visualizar películas)
RAM	1 GB o superior (se recomienda 2 GB o superior)
Espacio libre en el disco duro	1 GB o superior
Ajustes del monitor	1024 × 768 píxeles o superior Mínimo 65 536 colores (se recomienda 16 770 000 colores)

[ib]	
Sistema operativo	Windows XP (Service Pack 2 o posterior)/Windows Vista/Windows 7
Procesador	Pentium 4 1,3 GHz o superior (se necesita Pentium D 3,0 GHz o superior para visualizar películas)
RAM	512 MB o superior (se recomienda 1 GB o superior) (se necesita 1 GB o superior para visualizar películas— se recomienda 2 GB o superior)
Espacio libre en el disco duro	1 GB o superior
Ajustes del monitor	1024 × 768 píxeles o superior Mínimo 65 536 colores (se recomienda 16 770 000 colores)
Gráficos	Un mínimo de 64 MB de vídeo RAM con DirectX 9 o posterior.

- Consulte la ayuda en línea para obtener información sobre la utilización del software.

Macintosh

1 Inserte el CD suministrado en una unidad de CD-ROM.

- Los contenidos del disco deberán mostrarse automáticamente en el Visor. Si no es así, haga doble clic en el icono del CD del escritorio.
- Haga doble clic en el icono "Setup" para mostrar el diálogo de "Configuración".



2 Instale OLYMPUS Viewer 2.

- Compruebe los requisitos del sistema antes de iniciar la instalación.
- Haga clic en el botón "OLYMPUS Viewer 2" y siga las instrucciones en pantalla para instalar el software.



OLYMPUS Viewer 2	
Sistema operativo	Mac OS X v10.4.11–v10.6
Procesador	Intel Core Solo/Duo 1,5 GHz o superior
RAM	1 GB o superior (se recomienda 2 GB o superior)
Espacio libre en el disco duro	1 GB o superior
Ajustes del monitor	1024 × 768 píxeles o superior Mínimo 32 000 colores (se recomienda 16 770 000 colores)

- Se pueden seleccionar otros idiomas en el desplegable. Para obtener información sobre la utilización del software, consulte la ayuda en línea.

! Precauciones

- El formato de archivo AVCHD no es compatible.

Copia de fotografías a un ordenador sin OLYMPUS Viewer 2/[ib]

Su cámara admite la Clase de Almacenamiento Masivo USB. Se puede transferir las imágenes a un ordenador conectando la cámara al ordenador con el cable USB suministrado. Los siguientes sistemas operativos son compatibles con la conexión USB:

Windows: Windows XP Home Edition/
Windows XP Professional/Windows Vista/Windows 7

Macintosh: Mac OS X versión 10.3 o posterior

1 Apague la cámara y conéctela al ordenador.

- La ubicación del puerto USB depende del ordenador. Para más detalles, consulte el manual de su ordenador.

2 Encienda la cámara.

- Se visualiza la pantalla de selección para la conexión USB.

3 Presione Δ ∇ para seleccionar [Guardado]. Presione OK .



4 El ordenador reconoce la cámara como un dispositivo nuevo.

! Precauciones

- Si el ordenador funciona con Windows Vista/Windows 7, seleccione [MTP] en el Paso 3 para utilizar Windows Photo Gallery.
- La transferencia de datos no estará garantizada en las siguientes condiciones, incluso si el ordenador está equipado con un puerto USB.
 - Ordenadores con un puerto USB agregado por medio de una tarjeta de ampliación, etc.
 - Ordenadores sin un SO instalado de fábrica y ordenadores de fabricación casera
- No podrá utilizar los controles de la cámara mientras ésta esté conectada a un ordenador.
- Si el cuadro de diálogo mostrado en el Paso 2 no aparece al encender la cámara, seleccione [Auto] en la opción [Modo USB], dentro de los menús personalizados de la cámara. I "Personalización de los ajustes de la cámara" (P. 81)

Reserva de impresión (DPOF*)

Puede guardar "órdenes de impresión" digitales en la tarjeta de memoria, especificando las fotografías que deben imprimirse y la cantidad de copias de cada una. Más adelante, en una tienda especializada que ofrezca DPOF pueden imprimirle las fotografías, o puede imprimirlas usted mismo conectando la cámara directamente a una impresora DPOF. Se requiere una tarjeta de memoria para poder crear una orden de impresión.

* DPOF (Digital Print Order Format) es un estándar para grabar los datos que una impresora o servicio de impresión necesita para imprimir automáticamente imágenes.

Crear una orden de impresión

- 1 Pulse **OK** durante la reproducción y seleccione **[F1]**.



- 2 Seleccione **[F1]** o **[F2]** y pulse **OK**.

Fotografías individuales

Pulse **<D>** para seleccionar la imagen que desea definir como reserva de impresión y, a continuación, pulse **Δ** **V** para establecer el número de impresiones.

- Para ajustar la reserva de impresión para varias fotografías, repita esta misma operación. Pulse **OK** cuando hay seleccionado todas las fotografías deseadas.

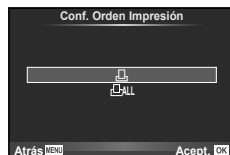

Todas las fotografías

Seleccione **[F2]** y pulse el botón **OK**.

- 3 Seleccione el formato de fecha y hora y pulse **OK**.

Sin F/H	Las fotografías se imprimen sin fecha y sin hora.
Fecha	Todas las fotografías seleccionadas se imprimen con la fecha de la toma.
Hora	Todas las fotografías seleccionadas se imprimen con la hora de la toma.



- 4 Seleccione **[Definir]** y pulse el botón **OK**.

⚠ Precauciones

- No puede usar la cámara para modificar órdenes de impresión creadas en otros dispositivos. Si crea una nueva orden de impresión se elimina cualquier orden de impresión creada con otro dispositivo.
- No todas las funciones están disponibles en todos los modelos de impresoras, ni en todos los laboratorios fotográficos.
- Las órdenes de impresión no pueden incluir fotos en 3D, imágenes RAW ni vídeos.
- Si realiza un pedido de impresiones sin una orden de impresión digital, especifique el número de archivo. Si, en cambio, especifica el número de fotografía, podrían imprimirse las fotografías erróneas.

Eliminación de todas las fotografías o de las seleccionadas de la orden de impresión

Puede reajustar todos los datos de la reserva de impresión o sólo los datos de las fotografías seleccionadas.

- 1 Pulse **OK** durante la reproducción y seleccione **[⏏]**.
- 2 Seleccione **[⏏]** y pulse **OK**.
 - Para quitar todas las fotografías de la orden de impresión, seleccione [Cancelar] y pulse **OK**. Para salir sin eliminar todas las fotografías, seleccione [Mantener] y pulse **OK**.
- 3 Pulse **◀▶** para seleccionar imágenes que desee eliminar de la orden de impresión.
 - Utilice **▽** para ajustar el número de impulsos a cero. Pulse **OK** una vez que haya eliminado todas las fotografías deseadas de la orden de impresión.
- 4 Seleccione el formato de fecha y hora y pulse **OK**.
 - Este ajuste será aplicado en todas las imágenes que poseen datos de reserva de impresión.
- 5 Seleccione [Definir] y pulse el botón **OK**.

Impresión directa (PictBridge)

Al conectar la cámara a una impresora compatible de tecnología PictBridge utilizando el cable USB, podrá imprimir directamente las fotografías grabadas.

- 1 Conecte la cámara al ordenador usando el cable USB suministrado y encienda la cámara.

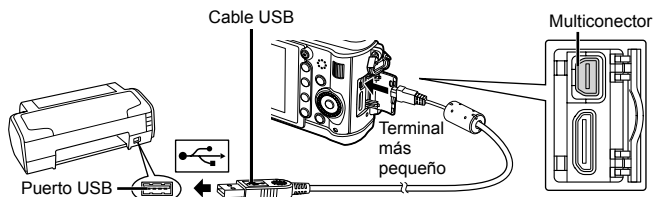

- Utilice una batería completamente cargada para imprimir.
- Cuando se enciende la cámara, deberá aparecer un cuadro de diálogo en el monitor solicitando que elija un anfitrión. Si no es así, seleccione [Auto] en la opción [Modo USB] dentro de los menús personalizados de la cámara.
 - "Personalización de los ajustes de la cámara" (P. 81)

- 2 Utilice **△▽** para seleccionar [Imprimir].
 - Aparece el mensaje [Un Momento], seguido del cuadro de diálogo de selección del modo de impresión.
 - Si, después de varios minutos, no se visualiza la pantalla, desconecte el cable USB y vuelva a empezar desde el Paso 1.



Continúe con la "Impresión personalizada" (P. 78).

⚠ Precauciones

- Las fotos en 3D, las imágenes RAW y los vídeos no pueden imprimirse.

Impresión fácil

Utilice la cámara para visualizar la imagen que desea imprimir antes de conectar la impresora con el cable USB.

1 Utilice \triangleleft para visualizar en la cámara las fotografías que quiere imprimir.

2 Pulse \triangleright .

- La pantalla de selección de fotografías aparece cuando se ha terminado la impresión. Para imprimir otra fotografía, use \triangleleft para seleccionar la imagen, y presione \odot .
- Para salir de este modo, desenchufe el cable USB de la cámara mientras se visualiza la pantalla de selección de fotografías.



Impresión personalizada

1 Siga la guía de funcionamiento para ajustar una opción de impresión.

Selección del modo de impresión

Seleccione el tipo de impresión (modo de impresión). Los modos de impresión disponibles son los que se indican a continuación.

Imprimir	Imprime las fotografías seleccionadas.
Impr. Todo	Imprime todas las fotografías almacenadas en la tarjeta y realiza una copia de cada fotografía.
Imp. Multi	Imprime múltiples copias de una imagen en cuadros separados en una sola hoja.
Todo Ind.	Imprime un índice de todas las fotografías almacenadas en la tarjeta.
Orden Impresión	Imprime de acuerdo con la reserva de impresión efectuada. Si no hay ninguna fotografía con reserva de impresión, esta función no estará disponible.

Ajuste de las opciones del papel de impresión

Este ajuste varía dependiendo del tipo de impresora. Si sólo está disponible la configuración ESTÁNDAR de la impresora, no podrá cambiar los ajustes.

Tamaño	Ajusta el tamaño de papel compatible con la impresora.
Sin Bordes	Selecciona si la fotografía se imprimirá en la página entera o dentro de un marco blanco.
Fotos/Hoja	Selecciona el número de fotografías por hoja. Se visualiza tras haber seleccionado [Imp. Multi].

Selección de fotografías que desea imprimir

Seleccione las fotografías que desea imprimir. Las fotografías seleccionadas pueden imprimirse posteriormente (reserva de una sola imagen) o la fotografía actualmente visualizada puede imprimirse inmediatamente.



Imprimir (OK)	Imprime la fotografía visualizada. Si hay una fotografía a la cual se le ha aplicado la reserva [Impr.1C.] sólo se imprimirá esa fotografía reservada.
Impr.1C. (▲)	Aplica la reserva de impresión a la fotografía actualmente indicada. Si quiere aplicar la reserva a otras fotografías tras aplicar [Impr.1C.], utilice <◀▶> para proceder a la correspondiente selección.
Mas (▼)	Ajusta el número de impresiones y otras opciones disponibles para la fotografía visualizada actualmente, y si desea o no imprimirla. Para el funcionamiento, consulte "Ajuste de los datos de impresión" en la siguiente sección.

Ajuste de los datos de impresión

Selecciona si se imprime o no los datos de impresión, como por ejemplo, la fecha y hora o el nombre de archivo en la fotografía. Si el modo de impresión está ajustado en [Impr. Todo] y [Opciones] está seleccionado, aparecen las siguientes opciones.

	Ajusta el número de impresiones.
Fecha	Imprime la fecha y hora grabadas en la fotografía.
Nom. Arch.	Imprime el nombre de archivo grabado en la fotografía.
	Recorta la imagen para imprimirla. Ajuste el tamaño de recorte con el botón Q o y la posición de recorte con ▲ ▼ ◀ ▶.

2 Una vez que ha ajustado los datos de impresión y las fotografías a imprimir, seleccione [Imprimir] y, a continuación, pulse (OK).

- Para detener y cancelar la impresión, pulse (⊗). Para reanudar la impresión, seleccione [Continuar].

■ Cancelación de la impresión

Para cancelar la impresión, seleccione [Cancelar] y pulse (⊗). Tenga presente que todos los cambios de la orden de impresión se perderán; para cancelar y regresar al paso anterior, donde podrá cambiar la presente orden de impresión, pulse **MENU**.



Menú de configuración

Utilice el menú de configuración para ajustar las funciones básicas de la cámara.



Para más información sobre la utilización de los menús, consulte "Utilización de los menús" (P. 21).





Opción	Descripción	
(Ajuste de fecha/hora)	Ajustar el reloj de la cámara.	7
(Cambio del idioma de visualización)	Se puede cambiar el idioma utilizado para las indicaciones de pantalla y para los mensajes de error de English a cualquier otro idioma.	—
(Ajuste del brillo del monitor)	Es posible ajustar el brillo y la temperatura de color del monitor. El ajuste de la temperatura de color afectará únicamente a la visualización del monitor durante la reproducción. Utilice $\triangleleft\triangleright$ para resaltar (temperatura de color) o (brillo) y $\triangle\triangledown$ para ajustar el valor. Pulse el botón INFO para alternar entre las visualizaciones del color del monitor [Natural] y [Vivid]. Para más información sobre el ajuste del brillo y la temperatura del color del visor electrónico, consulte [Ajustar EVF] (P. 90).	 —
Visual Imagen	Elija si desea visualizar la fotografía nada más tomarla y durante cuánto tiempo. Esto es conveniente para verificar brevemente la fotografía recién tomada. Si, mientras revisa la imagen, pulsa a medias el botón disparador, podrá volver a hacer fotografías de forma inmediata. [1 seg]–[20 seg]: Selecciona el número de segundos de visualización para cada fotografía. Puede ajustarse en unidades de 1 segundo. [Off]: No se visualiza la fotografía grabada en la tarjeta. [Auto]: Visualiza la imagen que se está grabando y, a continuación, cambia al modo de reproducción. Se trata de una función práctica para borrar las fotografías una vez comprobadas.	—
Pantalla Menú	Seleccione si desea visualizar los menús personalizados o el menú de puerto de accesorios.	81
Firmware	Aparecerá la versión del firmware del producto. Cuando solicite información sobre su cámara o los accesorios de ésta, o cuando quiera descargar un software, deberá indicar la versión de cada uno de los productos que está utilizando.	—

Puede personalizar la configuración de la cámara usando los menús personalizados y accesorios. El menú  personalizado se utiliza para configurar con precisión los ajustes de la cámara. El menú  de puerto de accesorios se utiliza para ajustar la configuración de los dispositivos del puerto de accesorios.

Antes de utilizar los menús personalizado/puerto de accesorios

Los menús personalizado y puerto de accesorios únicamente están disponibles cuando se selecciona la opción adecuada para el artículo [/  Pantalla Menú] en el menú de configuración.

- 1 Pulse el botón **MENU** para visualizar los menús.
- 2 Seleccione la pestaña del menú de configuración  (P. 80) usando Δ ∇ y pulse \blacktriangleright .
- 3 Seleccione [/  Pantalla Menú] usando Δ ∇ y pulse \blacktriangleright .
- 4 Seleccione el menú deseado usando Δ ∇ y presione \blacktriangleright .
- 5 Seleccione [On] usando Δ ∇ y presione \odot .
 - El menú seleccionado será visualizado.



Opciones del Menú personalizado

AF/MF

MENÚ \rightarrow  \rightarrow 

Opción	Descripción	
Modo AF	Elegir el modo AF.	36
AF Continuo	Si selecciona [On], la cámara continuará enfocando incluso si no se pulsa el botón disparador hasta la mitad.	—
AF Zona	Elegir el modo de objetivo AF.	37
Config [•••]	Elija las funciones que tendrán los discos y las teclas de control durante la selección del objetivo de AF.	—
Reajus Obj.	Cuando está ajustado en [On], se reajusta el enfoque del objetivo (infinito) cada vez que se apaga la alimentación.	—
Enfoque Bulb	Normalmente, el enfoque se bloquea durante la exposición cuando se selecciona enfoque manual (MF). Seleccione [On] para permitir el enfoque mediante el anillo de enfoque.	—

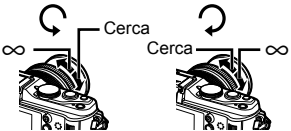
Opción	Descripción	
Anillo Enfoque	Es posible personalizar cómo el objetivo ajusta el punto focal seleccionando la dirección de giro del anillo de enfoque. 	—
Asist MF	Seleccione [On] para aumentar automáticamente la imagen para permitir un enfoque preciso cuando se usa el anillo de enfoque en modo de enfoque manual.	—
[***] Home	Elegir la posición del objetivo AF que se guardará como posición inicial. [HP] aparece en la pantalla de selección del objetivo AF mientras elige una posición de inicio.	—
Iluminador AF	Seleccione [Off] para deshabilitar el iluminador AF.	—
☺ Prior. Rostro	La cámara dará prioridad durante el enfoque a los rostros o pupilas de los sujetos de retrato humano. La cámara acercará el zoom sobre los rostros durante la reproducción de primer plano.	39

Botón/Dial

Opción	Descripción		
AEL/AFL	Asigna el enfoque o bloqueo AE al botón Fn1 o ☺ cuando la función del botón es establecida en [AEL/AFL].	88	
AEL/AFL Memo	Si selección [Off], la exposición se bloqueará únicamente mientras se pulse el botón.	41	
Función Botón	Elegir la función asignada al botón seleccionado.	—	
[Fn1] Función	<input checked="" type="checkbox"/> AEL/AFL, ☺ REC, Vsta Prel, [***] Inicio, MF, RAW ←, Imagen De Muestra, Mis Opciones, LCD Retroilum., Modo IS, Menú Guiado, Teleconvertidor digital, Off	89	
[Fn2] Función			
☺ Función			
▷ Función			<input checked="" type="checkbox"/> ⚡, [***], ISO, WB, ☺ Lock
▽ Función			—
Función Dial	Elija las funciones de los discos principal y secundario. También puede utilizar el botón MENÚ para elegir la dirección del movimiento del cursor y de la rotación del disco.	—	
Dirección Dial	Elija la dirección en la que debe girarse el disco de control para ajustar la velocidad de obturación o la apertura, o para mover el cursor.	—	
☺ Lock	Seleccione [On] para deshabilitar los diales en el modo disparo.	—	

Opción	Descripción	👉
Prior. Obtur.	Si se selecciona [On], se podrá soltar el botón disparador incluso cuando la cámara no está enfocada. Esta opción se puede definir por separado para los modos S-AF (P. 36) y C-AF (P. 36).	—
Prior. C		

Opción	Descripción	👉																																		
HDMI	[Salida HDMI]: Selección del formato de la señal digital de vídeo para conexión a un TV por medio de un minicable HDMI. [Control HDMI]: Selección [On] para permitir que la cámara funcione con mandos a distancia para televisor que soporten control HDMI.	70																																		
Salida Víd.	Elija el estándar de vídeo ([NTSC] o [PAL]) que se utiliza en su país o región.	69																																		
📷/ Ajuste Info	Elija la información a visualizar cuando se pulse el botón INFO . [Info 📺]: Elija la información a visualizar en la reproducción a pantalla completa. [LV-Info]: Elija la información a visualizar cuando la cámara se encuentre en modo de fotografía. • Para elegir una cuadrícula de encuadre de [■], [■], [■], o [■], seleccione [Cuadrícula]. [📷 Ajuste]: Elija la información a visualizar en la reproducción del índice y del calendario.	32, 33, 64																																		
📷 Ajuste Control	Elija los controles a visualizar en cada modo de fotografía. <table border="1" style="margin-left: 20px;"> <thead> <tr> <th rowspan="2">Controles</th> <th colspan="4">Modo de fotografiado</th> </tr> <tr> <th>P/A/S/M</th> <th>📷AUTO</th> <th>ART</th> <th>SCN</th> </tr> </thead> <tbody> <tr> <td>Control Live (P. 20)</td> <td>On/Off</td> <td>On/Off</td> <td>On/Off</td> <td>On/Off</td> </tr> <tr> <td>SCP (P. 91)</td> <td>On/Off</td> <td>On/Off</td> <td>On/Off</td> <td>On/Off</td> </tr> <tr> <td>Menú Guiado (P. 18)</td> <td>—</td> <td>On/Off</td> <td>—</td> <td>—</td> </tr> <tr> <td>Menú Arte</td> <td>—</td> <td>—</td> <td>On/Off</td> <td>—</td> </tr> <tr> <td>Menú Escena</td> <td>—</td> <td>—</td> <td>—</td> <td>On/Off</td> </tr> </tbody> </table>	Controles	Modo de fotografiado				P/A/S/M	📷AUTO	ART	SCN	Control Live (P. 20)	On/Off	On/Off	On/Off	On/Off	SCP (P. 91)	On/Off	On/Off	On/Off	On/Off	Menú Guiado (P. 18)	—	On/Off	—	—	Menú Arte	—	—	On/Off	—	Menú Escena	—	—	—	On/Off	32
Controles	Modo de fotografiado																																			
	P/A/S/M	📷AUTO	ART	SCN																																
Control Live (P. 20)	On/Off	On/Off	On/Off	On/Off																																
SCP (P. 91)	On/Off	On/Off	On/Off	On/Off																																
Menú Guiado (P. 18)	—	On/Off	—	—																																
Menú Arte	—	—	On/Off	—																																
Menú Escena	—	—	—	On/Off																																
Opciones Modo Imagen	Visualiza únicamente el modo de imagen seleccionado cuando Control Live o Panel Super Control son utilizados para seleccionar un modo de imagen.	—																																		
Ajuste Histograma	[Realzar]: Elija el límite inferior para la visualización de los reflejos. [Sombra]: Elija el límite superior para la visualización de las sombras.	33																																		
Guía Modo	Elija [On] para visualizar la ayuda en pantalla para el modo seleccionado cuando se gira el disco de modo a un nuevo ajuste.	10																																		
Extend. LV	Si [On] se encuentra seleccionado, se asignará la prioridad a que las imágenes sean claramente visibles; los efectos de compensación de exposición y otros ajustes no serán visibles en el monitor.	—																																		
Modo Art Pantalla	[mode1]: Los efectos del filtro están siempre visualizados. [mode2]: Los efectos del filtro no son visibles en el monitor mientras el botón disparador esté pulsado hasta la mitad. Elegir para una visualización fluida.	—																																		



Opción	Descripción	
Primer Plano 	[mode1]: Pulse Q para acercar el zoom (hasta un máximo de 14x) y para alejar el zoom. Utilice los botones de control para ver otras partes de la imagen después de acercar el zoom. [modo2]: Pulse Q para visualizar el marco de zoom para la proporción especificada de zoom. pulse Q de nuevo para acercar el zoom.	14, 64
Info Off	Elija durante cuánto tiempo se visualizará la información.	
Backlit LCD	Si no se realiza ninguna operación durante el periodo de tiempo seleccionado, la retroiluminación se atenuará para ahorrar energía. La retroiluminación no se atenuará si [Hold] se encuentra seleccionado.	—
Modo Inactiv.	La cámara entrará en el modo de reposo (en espera) si no se realiza ninguna operación en el tiempo seleccionado. La cámara puede volverse a activar pulsando el botón disparador a medias.	—
■) (Aviso acústico)	Cuando se ajusta en [Off], para apagar el sonido de aviso que se emite cuando se bloquea el enfoque, pulse el botón disparador.	—
Volumen	Elija el volumen de la reproducción.	15, 62, 66
Modo USB	Elija un modo para conectar la cámara a un ordenador o impresora. Elija [Auto] para visualizar las opciones del modo USB cada vez que conecte la cámara.	—

Opción	Descripción	
Pasos EV	Elija el valor de los incrementos aplicados al ajustar la velocidad de obturación, apertura, compensación de exposición y otros parámetros.	—
Medición	Elija un modo de medición de acuerdo con la escena.	41
Lectura AEL	Elija el método de medida utilizado para el bloqueo AE (P. 41). [Auto]: Utilice el método de medida seleccionado actualmente.	—
ISO	Configure la sensibilidad ISO.	48
Pasos ISO	Seleccione los incrementos disponibles al elegir la sensibilidad ISO.	—
ISO Autom Activ	Elija el límite superior y el valor por defecto para la sensibilidad ISO cuando seleccione [Auto] para [ISO]. [Límite Alto]: Elija el límite superior para la selección automática de ISO. [Defecto]: Elija el valor por defecto para la selección automática de ISO.	—
ISO Autom	Elija los modos de fotografía para los que está disponible la sensibilidad ISO [Auto]. [P/A/S]: La selección de la sensibilidad ISO automática está disponible en todos los modos excepto M . La sensibilidad ISO del modo M está fijada en ISO 200. [Todos]: La selección automática de ISO está disponible en todos los modos.	—
Temporizador B	Puede ajustar el tiempo máximo para el fotografiado bulb.	—

Opción	Descripción	
Elevac. Espejo [+]	Elija la demora entre la pulsación del botón disparador y la liberación del obturador. Esto disminuye los movimientos de la cámara causados por vibraciones. Esta función es útil para situaciones como la fotografía microscópica o astrofotografía. También es útil para el fotografiado secuencial (P. 49) y el fotografiado con disparador automático (P. 49).	—

Opción	Descripción	
X-Sync.	Elegir la velocidad de apertura utilizada cuando dispare el flash.	104
Limite Lento	Elegir la velocidad más lenta disponible para el flash.	104
[+]	Cuando se ajusta en [On], se añadirá al valor de compensación de exposición y se realizará un control de la intensidad del flash.	40, 60

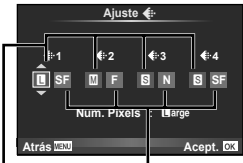
Opción	Descripción	
Reduc. Ruido	Esta función reduce el ruido que se produce durante exposiciones prolongadas. [Auto]: La reducción de ruido se realiza únicamente a velocidad de obturación lenta. [On]: La reducción de ruido se activa para todas las tomas. [Off]: La reducción de ruido está desactivada. • La reducción de ruido duplica el tiempo necesario para grabar la imagen. • La reducción de ruido se desactiva automáticamente durante el fotografiado secuencial. • Esta función puede no funcionar efectivamente con algunas condiciones de toma u objetos.	53
Filtro Ruido	Elija la cantidad de reducción de ruido aplicada a altas sensibilidades ISO.	—
WB	Elija el modo de balance de blancos.	43
Todas [WB?]	[Todo Listo]: Utiliza la misma compensación de blancos en todos los modos excepto [CWB]. [Todo Rest]: Establezca en 0 la compensación de blancos para todos los modos excepto [CWB].	—
WB AUTO Mant. color cálido	Seleccione [Off] para eliminar los colores "cálidos" de las imágenes realizadas bajo iluminación incandescente.	—
+Bal.Blanc.	Ajusta el balance de blancos para su uso con un flash.	—
Espac. Color	Es posible seleccionar la manera en que los colores serán reproducidos en el monitor o en la impresora.	—
Comp. Sombras	Elija [On] para corregir la iluminación periférica según el tipo de objetivo. • La compensación no está disponible cuando se acoplan teleconvertidores o tubos de expansión a la cámara. • Es posible que se aprecie ruido en los bordes de las fotografías tomadas a altas sensibilidades ISO.	—

Opción	Descripción	
Ajuste ⬅️	<p>El modo de grabación para fotografías JPEG se puede seleccionar de entre cuatro combinaciones de tamaños de imagen y tasas de compresión. La cámara ofrece tres tamaños y cuatro tasas de compresión para cada combinación.</p> <p>Cambio de modos de grabación JPEG</p> <ol style="list-style-type: none"> Utilice <> para seleccionar una combinación ([⬅️:1] – [⬅️:4]) y utilice Δ ▽ para cambiar. Pulse Ⓞ.  <p>Número de píxeles Tasa de compresión</p>	47
Num. Pixels	<p>Elija el número de píxeles para imágenes de tamaño [M] y [S].</p> <ol style="list-style-type: none"> Seleccione [Num. Pixels] en ⚙️. Menú personalizado pestaña 📷. Seleccione [M]iddle) o [S]mall) pulse ▷. Elija un número de píxeles y pulse Ⓞ. 	47

Opción	Descripción	
Borrado Rápido	Si se selecciona [On], al pulsar el botón 📷 en la pantalla de reproducción se borrará en el acto la imagen actual.	—
RAW+JPEG Borrado	<p>Elija la acción que desea realizar cuando una fotografía grabada con el ajuste RAW+JPEG se borra en el modo de reproducción de una imagen (P. 15).</p> <p>[JPEG]: Sólo se borra la copia JPEG.</p> <p>[RAW]: Sólo se borra la copia RAW.</p> <p>[RAW+JPEG]: Ambas copias se borran.</p> <ul style="list-style-type: none"> Tanto las copias RAW como JPEG serán borradas al borrar las imágenes seleccionadas o si se selecciona [Borrar Todo] (P. 65). 	47
Nom Fichero	<p>[Auto]: Incluso cuando se inserta una nueva tarjeta, se conserva la numeración de carpetas de la tarjeta anterior. La numeración de archivos continúa desde el último número usado o desde el número más elevado disponible en la tarjeta.</p> <p>[Rest.]: Cuando inserta una nueva tarjeta, la numeración de carpetas comienza con el nº 100 y el nombre de archivos comienza con el nº 0001. Si se inserta una tarjeta que contiene imágenes, la numeración de archivos comienza con un número correlativo al número de archivo más alto en la tarjeta.</p>	—

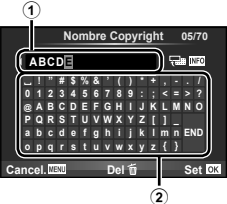
Opción	Descripción	📄
Edit. Nom Archivo	Elija cómo se nombran los archivos de imagen con la edición de la porción del nombre del archivo marcado a continuación en gris. sRGB: Pmdd0000.jpg _____ Pmdd AdobeRGB: _mdd0000.jpg _____ mdd	—
Prioridad Est.	Elegir la opción por defecto ([Si] o [No]) para los diálogos de confirmación.	—
Config. Ppp	Elegir la resolución de impresión. [Auto]: La resolución de impresión se selecciona de forma automática según el tamaño de la imagen. [Personal.]: Pulse ▷ para seleccionar una resolución de impresión.	—
Copyright	<p>Añada los nombres del fotógrafo y del dueño de los derechos de autor a las nuevas fotografías. Los nombres pueden tener un máximo de 63 caracteres.</p> <p>[Info. Copyright]: Seleccione [On] para incluir los nombres del fotógrafo y del dueño de los derechos de autor en los datos Exif de las nuevas fotografías.</p> <p>[Nombre Del Artista]: Introduzca el nombre del fotógrafo.</p> <p>[Nombre Copyright]: Introduzca el nombre del dueño de los derechos de autor.</p> <div style="border: 1px solid gray; padding: 5px; margin-top: 10px;"> <p>1) Marque un carácter ② y pulse el botón OK para añadir el carácter marcado al nombre ①.</p> <p>2) Repita el Paso 1 hasta completar el nombre y a continuación marque [FIN] y pulse el botón OK.</p> <ul style="list-style-type: none"> Para borrar un carácter, pulse el botón INFO para colocar el cursor en el área del nombre ①, resalte el carácter, y pulse Del. </div> 	—

- OLYMPUS no acepta responsabilidad alguna por perjuicios derivados de disputas relacionadas con el uso de [Copyright]. Utilizar bajo su propia responsabilidad.

Opción	Descripción	📄
Modo 📹	Elegir el modo de grabación de vídeos. También puede seleccionarse esta opción con el Control Live.	61
Vídeo +Foto	Elegir [On] para poder hacer una fotografía cuando termine la grabación de vídeo.	92
Vídeo 📴	Elegir [Off] para grabar vídeos silenciosos. También puede seleccionarse esta opción con el Control Live.	62

Opción	Descripción	
Mapeo Pix.	La función de mapeo de píxeles permite que la cámara verifique y ajuste el elemento de captación de imagen y las funciones de procesamiento de imágenes.	98
Cambio Exposición	Ajustar la exposición óptima para cada modo de medición separadamente. <ul style="list-style-type: none"> • Esta opción reduce el número de opciones de compensación de la exposición disponibles en la dirección seleccionada. • Los efectos no aparecen en el monitor. Para realizar ajustes normales de la exposición, efectúe la compensación de la exposición (P. 40). 	—
Aviso Nivel	Elegir el nivel de batería al que se visualizará el aviso .	6
Ajustar Nivel	Ajusta el ángulo del horizonte virtual. [Rest.]: Restaura el ángulo predeterminado. [Ajustar]: Establece el horizonte virtual en el ángulo actual de la cámara.	—
Ajustes pantalla táctil	Activa la pantalla táctil. Elija [Off] para deshabilitar la pantalla táctil.	22
Eye-Fi*	Habilita o deshabilita la carga al usar una tarjeta Eye-Fi.	99

* Utilizar en conformidad con las normativas locales. Dentro de aeronaves y en otras ubicaciones en las cuales el uso de dispositivos inalámbricos esté prohibido, extraiga la tarjeta Eye-Fi de la cámara o seleccione [Off] para [Eye-Fi]. La cámara no es compatible con el modo Eye-Fi "sin fin".

■ AEL/AFL

MENÚ → ⚙️ → 📏 → [AEL/AFL]

Los botones **Fn1** y pueden utilizarse para medición o enfoque automático. Elija un modo para cada modo de enfoque.

AEL/AFL



Modo		Función del botón disparador				Función del botón Fn1 o	
		Pulsado a medias		Pulsado completamente		Cuando se mantiene pulsado el botón AEL/AFL	
		Enfoque	Exposición	Enfoque	Exposición	Enfoque	Exposición
S-AF	mode1	S-AF	Bloqueado	—	—	—	Bloqueado
	mode2	S-AF	—	—	Bloqueado	—	Bloqueado
	mode3	—	Bloqueado	—	—	S-AF	—
C-AF	mode1	Inicio C-AF	Bloqueado	Bloqueado	—	—	Bloqueado
	mode2	Inicio C-AF	—	Bloqueado	Bloqueado	—	Bloqueado
	mode3	—	Bloqueado	Bloqueado	—	Inicio C-AF	—
	mode4	—	—	Bloqueado	Bloqueado	Inicio C-AF	—
MF	mode1	—	Bloqueado	—	—	—	Bloqueado
	mode2	—	—	—	Bloqueado	—	Bloqueado
	mode3	—	Bloqueado	—	—	S-AF	—

■ **[Fn]** Función, **[Fn2]** Función, **⊙** Función

MENU → → → [Función Botón] → **[Fn]** Función/ **[Fn2]** Función/ **⊙** Función

Pueden asignarse a los botones **Fn1/Fn2** y **⊙** las siguientes funciones. Las opciones disponibles varían de botón a botón.

	La compensación de la exposición puede ajustarse girando un disco cuando el botón es presionado.
AEL/AFL	Pulse el botón Fn1 o ⊙ para bloquear el enfoque y exposición.
⊙ REC	Presione el botón para grabar un vídeo. Si ningún botón tiene asignada la función de grabación de vídeo, podrá grabar los vídeos girando el disco de modo a y pulsando el botón disparador.
Vsta Prel (electrónica)	La apertura se detiene en el valor seleccionado mientras el botón esté pulsado (P. 51).
	La cámara mide el balance de blancos cuando se pulsa el botón (P. 44).
[•••] Inicio	Presionar el botón selecciona la posición del objetivo AF guardado con [•••] Home (P. 82). La posición inicial de objetivo AF se indica mediante el icono [HP] . Pulse de nuevo el botón para volver al modo de objetivo AF. Si la cámara se apaga mientras la posición inicial está seleccionada, la posición inicial se reposicionará.
MF	Presione el botón para seleccionar el modo de enfoque manual. Pulse de nuevo el botón para reestablecer el modo AF anteriormente seleccionado.
RAW	Presione el botón para alternar entre los modos de grabación JPEG y RAW+JPEG.
Imagen De Muestra	Para hacer una fotografía y visualizarla en el monitor sin guardarla en la tarjeta, pulse el botón disparador a la vez que el botón Fn1 o ⊙ .
Mis Opciones1 – Mis Opciones4	Las fotografías obtenidas con el botón Fn1 o ⊙ pulsados se realizarán con los ajustes seleccionados en [Reset/Mis Opciones] (P. 35).
LCD Retroillum.	Pulse el botón Fn1/Fn2 o ⊙ para apagar el monitor. Esto es conveniente cuando utiliza el visor electrónico. Pulse de nuevo el botón para encender el monitor.
Modo IS	Ajusta la configuración de la estabilización de la imagen.
Menú Guiado	Presione el botón para visualizar los menús guiados.
Teleconvertidor digital	Presione el botón para activar o desactivar el zoom digital.
Off	Ninguna función es asignada al botón.

Opciones del menú de puerto de accesorios

Compartir PENPAL

MENÚ → ⓘ → 📷

Opción	Descripción	👉
Por Favor, Espere	Recibir imágenes y añade anfitriones a la libreta de direcciones.	71
Libro Direcciones	[Lista Direcciones]: Visualizar los anfitriones que han sido guardados en la libreta de direcciones. [Nuevo Emparej.]: Añadir un anfitrión a la libreta de direcciones. [Buscar Temp.]: Elegir el tiempo que la cámara busca un anfitrión.	72
Mi PENPAL	Visualizar información de su [PENPAL], incluido el nombre, dirección y servicios compatibles. Pulse ⓘ para editar el nombre del dispositivo.	72
Tamaño Imagen Env.	Elegir el tamaño de transmisión de las imágenes. [Tamaño 1: Pequ.]: Las imágenes se envían a un tamaño equivalente a 640 × 480. [Tamaño 2: Grande]: Las imágenes se envían a un tamaño equivalente a 1920 × 1440. [Tamaño 3: Medio]: Las imágenes se envían a un tamaño equivalente a 1280 × 960.	71

Álbum PENPAL

MENÚ → ⓘ → 📷

Opción	Descripción	👉
Copiar Todas	Todos los archivos de imagen y sonido se copian entre la tarjeta de memoria y OLYMPUS PENPAL. Las imágenes copiadas se cambian de tamaño según la opción seleccionada en el tamaño de copia de la fotografía.	72
Reset Segur	Eliminar la protección de todas las fotografías del álbum OLYMPUS PENPAL.	72
Uso Alb. Memoria	Mostrar el número de fotografías que hay en el álbum en este momento y el número de fotografías restantes que pueden almacenarse [Tamaño 2: Medio].	72
Opciones Álbum	[Borrar Todo]: Eliminar todas las fotografías del álbum. [Borrar Álbum]: Formatear el álbum.	72
Tamaño Copia Foto	Elegir el tamaño de copia de las imágenes. [Tamaño 1: Grande]: Las imágenes copiadas no se cambian de tamaño. [Tamaño 2: Medio]: Las imágenes se copian a un tamaño equivalente a 1920 × 1440.	72

Visor Electrónico

MENÚ → ⓘ → 📷

Opción	Descripción	👉
Ajustar EVF	Ajustar el brillo y la temperatura de color del visor electrónico. La temperatura de color seleccionada se utiliza también en el monitor durante la reproducción. Utilice <> para seleccionar la temperatura de color (☺) o el brillo (☼) y utilice Δ ▽ para elegir su valor entre [+7] y [-7].	102



Uso del Panel Super Control

El término "Panel Super Control" se refiere a la pantalla visualizada abajo, que enumera los parámetros de fotografiado y las opciones seleccionadas para cada uno. Para utilizar el Panel Super Control, seleccione [On] para [Ajuste Control] > [SCP] (P. 83). Para elegir entre Control Live, Panel Super Control, y otras pantallas, pulse **OK** mientras la cámara se encuentra en el modo de disparo y pulse el botón **INFO** para alternar entre las distintas pantallas.



■ Ajustes que puede modificarse con el Panel Super Control

- | | | |
|---|---------------------------------|-----------|
| ① Opción actualmente seleccionada | Saturación RGB | P. 46 |
| ② Sensibilidad ISO | Gradación ↗ | P. 46 |
| ③ Fotografiado secuencial/
disparador automático | Filtro B&N F | P. 46 |
| ④ Modo de flash | Tono imagen T | P. 46 |
| ⑤ Control de intensidad del flash | ⑨ Espacio de color | P. 85 |
| ⑥ Balance de blancos | ⑩ Detección de rostros | P. 39, 82 |
| ⑦ Modo de fotografía | ⑪ Modo de medición | P. 41 |
| ⑧ Nitidez S | ⑫ Proporción | P. 48 |
| Contraste C | ⑬ Modo de grabación | P. 47 |
| | ⑭ Modo AF | P. 36 |
| | ⑮ Estabilizador de imagen | P. 42 |

! Precauciones

- No visualizado en el modo de grabación de vídeo.

1 Después de visualizar el panel Super Control, seleccione el ajuste deseado utilizando **Δ** **∇** **◀** **▶** y pulse **OK**.

- También puede seleccionar ajustes usando los discos.



2 Seleccione una opción con **◀** **▶** y pulse **OK**.

- Repita los pasos 1 y 2 según sea necesario.
- Los ajustes seleccionados se aplicarán automáticamente si no se realiza ninguna acción durante unos segundos.

3 Pulse el botón disparador hasta la mitad para regresar al modo de fotografiado.



Grabación de vídeos con el botón disparador

Los vídeos normalmente son grabados usando el botón , aunque puede utilizarse el botón disparador si otras funciones han sido asignadas a cada uno de los botones Fn1, Fn2 y .

- 1 Ajuste el disco de modo en .
- 2 Pulse el botón disparador hasta la mitad y enfoque lo que desea grabar.
 - Cuando el sujeto está enfocado, la marca de confirmación AF se ilumina.





- 3 Pulse el botón disparador del todo para comenzar la grabación.
 - **REC** se enciende y se grabará simultáneamente el vídeo y el sonido.



- 4 Pulse el botón disparador a fondo para finalizar la grabación.

Toma de fotografías cuando finaliza la grabación

Seleccione [On] para [Vídeo +Foto] para tomar una imagen fija cuando la grabación de vídeo haya terminado. Esta función es útil cuando desea grabar tanto una imagen fija como un vídeo.

- 1 Seleccione [Vídeo +Foto] en  Menú personalizado (P. 81) pestaña .
- 2 Seleccione [On] y pulse el botón .



! Precauciones

- Esta opción sólo está disponible cuando se emplea el botón disparador para grabar vídeos.

Toma de fotografías con flash controlado por mando a distancia inalámbrico

Las unidades de flash externas que ofrecen modo de control remoto y que están diseñadas para esta cámara pueden emplearse para fotografías mediante flash inalámbrico. La cámara puede controlar de manera independiente un máximo de tres grupos de unidades de flash integrado y/o unidades remotas de flash. Consulte la documentación de las unidades de flash externas para más detalles.

- 1 Ajuste las unidades remotas de flash al modo RC y colóquelas como desee.
 - Encienda cada unidad de flash, pulse el botón MODO y seleccione el modo RC.
 - Seleccione un canal y grupo para cada unidad de flash.
- 2 Seleccione [On] en [Modo RC] en el \square_2 menú de fotografía 2 (P. 107).
 - El panel Super Control cambia a modo RC.
 - Puede elegir una visualización del panel Super Control pulsando varias veces el botón **INFO**.
 - Seleccione un modo de flash (tenga en cuenta que la reducción de ojos rojos no está disponible en el modo RC).
- 3 Configure los ajustes de cada grupo en el panel Super Control.

Grupo

- Seleccione el modo de control de flash y ajuste la intensidad del flash de forma independiente para cada grupo. Para **MANUAL**, seleccione la intensidad del flash.

Ajuste la configuración para el flash integrado.

Flash normal/Flash Super FP

- Alterna entre el flash normal y el flash Super FP.

Nivel de luz de comunicación

- Ajuste el nivel de luz de comunicación en [HI], [MID] o [LO].

Canal

- Ajuste el canal de comunicación en el mismo canal utilizado en el flash.

- 4 Pulse el botón \downarrow UP para elevar el flash integrado.
 - Después de confirmar que ha finalizado la carga de las unidades remotas e integradas de flash, realice una toma de prueba.

■ Alcance del control inalámbrico del flash

Posicione las unidades de flash inalámbricas de forma que sus sensores apunten a la cámara. La siguiente ilustración muestra las distancias aproximadas a las que puede posicionar las unidades de flash. El alcance real depende de las condiciones del lugar.

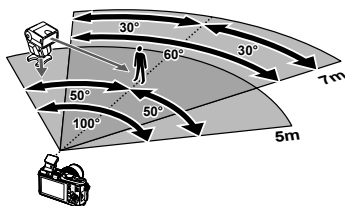

⚠ Precauciones

- Recomendamos que utilice un solo grupo de como máximo tres unidades remotas de flash.
- Las unidades remotas de flash no pueden utilizarse para sincronizaciones lentas de segunda cortinilla o exposiciones antigolpes superiores a 4 segundos.
- Si el objeto está demasiado cerca de la cámara, los destellos de control emitidos por el flash integrado pueden afectar a la exposición (este efecto puede reducirse disminuyendo la salida del flash integrado con, por ejemplo, un difusor).

Consejos e información sobre la captura de fotografías

La cámara no se enciende, aunque la batería está cargada

La batería no está totalmente cargada

- Cargue la batería con el cargador.

La batería no funciona temporalmente debido al frío

- El rendimiento de la batería disminuye con temperaturas bajas. Retire la batería y caliéntela guardándola en su bolsillo durante unos minutos.

No hace fotografías mientras el botón disparador está pulsado

La cámara se ha apagado automáticamente

- La cámara entra automáticamente en el modo de reposo para reducir el consumo de energía si no se realiza ninguna operación durante un periodo definido de tiempo.

 [Modo Inactiv.] (P.13)

Si no se realiza ninguna operación durante un tiempo definido (5 minutos) después de que la cámara haya entrado en el modo de reposo, la cámara se apagará automáticamente.

El flash está cargando

- En el monitor parpadeará la marca  cuando la carga está en progreso. Espere que deje de parpadear, después pulse el botón disparador.

Incapaz de enfocar

- La cámara no puede enfocar en objetos que estén demasiado cerca de la cámara o que no estén adecuados para enfoque automático (la marca de confirmación de AF parpadeará en el monitor). Aumente la distancia al objeto o enfoque en un objeto de contraste elevado a la misma distancia de la cámara que el objeto principal, componga la fotografía, y realice la toma.

Casos de enfoque difícil

En las siguientes situaciones, puede que sea complicado enfocar utilizando el modo automático.

La marca de confirmación AF está parpadeando. Estos objetos no están enfocados.

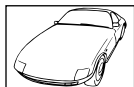

Objetos con poco contraste



Exceso de luz muy brillante en el centro del cuadro

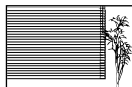

Objetos sin líneas verticales

La marca de confirmación AF se ilumina, pero el objeto no está enfocado.



Objetos a diferentes distancias

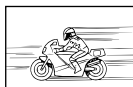

Objetos de movimiento rápido



El objeto no está posicionado dentro del área AF

El ajuste de reducción de ruido se activa

- Cuando se fotografía escenas nocturnas, las velocidades de obturación son más lentas y tienden a aparecer ruidos en las imágenes. La cámara activa el proceso de reducción de ruido luego de hacer tomas a velocidades de obturación lentas. Durante dicho proceso no es posible hacer tomas. Puede ajustar [Reduc. Ruido] a [Off].  "Personalización de los ajustes de la cámara" (P. 81)

La fecha y la hora no se han ajustado

La cámara se utiliza con los ajustes de fábrica

- La fecha y la hora no se han ajustado en el momento de la compra. Ajuste la fecha y la hora antes de utilizar la cámara.  "Ajuste de fecha/hora" (P. 7)

La batería ha sido retirada de la cámara

- Los ajustes de fecha y hora volverán a los ajustes predeterminados de fábrica si la cámara se deja sin la batería durante aproximadamente 1 día. Los ajustes se cancelarán antes aún si la batería se instaló en la cámara sólo durante un breve período de tiempo antes de retirarla. Antes de tomar fotografías importantes, asegúrese de que los ajustes de fecha y hora sean correctos.

Las funciones ajustadas son restauradas según los valores predeterminados en fábrica

Cuando gire el disco de modo o apague la cámara en un modo de fotografiado que no sea **P**, **A**, **S** o **M**, las funciones cuyos valores han sido cambiados serán restauradas a sus valores predeterminados en fábrica.

La imagen captada aparece toda blanca

Esta situación puede presentarse cuando la fotografía se hace a contraluz o casi a contraluz. Esto se debe a un fenómeno conocido como reflejo o imagen fantasma. En lo posible, cree una composición en la que la fuente de luz fuerte no se capte en la imagen. Puede haber reflejos, incluso cuando no haya una fuente de luz en la imagen. Utilice un parasol para proteger el objetivo de la fuente de luz. Si el parasol no es efectivo, utilice sus manos para proteger el objetivo de la luz.  "Objetivos intercambiables" (P. 100)

Aparecen puntos brillantes en el objeto de la fotografía









Esto puede ser resultado de la presencia de píxeles bloqueados en el dispositivo de captación de imagen. Ejecute [Mapeo Píx.]. Si el problema persiste, repita la función de mapeo de píxeles unas cuantas veces.  "Mapeo de píxeles - Verificación de las funciones de procesamiento de imágenes" (P. 98)





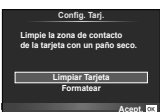



Funciones que no se pueden seleccionar desde los menús

Cuando se utilizan las teclas de control, hay algunas funciones que no se pueden seleccionar desde los menús.

- Dichas funciones no se pueden configurar con el modo de fotografiado actual
- Funciones que no se pueden configurar debido a un ajuste previo realizado en otra opción:
Combinación de  y [Reduc. Ruido], etc.

Códigos de error

Indicación en el monitor	Causas posibles	Acciones correctivas
 Sin Tarjeta	La tarjeta no está insertada o no puede ser reconocida.	Inserte la tarjeta u una tarjeta distinta.
 Err. Tarj.	Hay un problema en la tarjeta.	Inserte nuevamente la tarjeta. Si el problema persiste, formáteela. Si no se puede formatear la tarjeta, no podrá utilizarla.
 Protec. Escr.	No se puede escribir en la tarjeta.	El botón de protección de escritura de la tarjeta está puesto en "LOCK". Suelte el botón. (P. 99)
 Tarj.Llena	<ul style="list-style-type: none"> La tarjeta está llena. No se puede hacer más fotografías o no se puede registrar más información; como por ejemplo, reservas de impresión. No hay espacio en la tarjeta y la reserva de impresión o las imágenes nuevas no se pueden grabar. 	Reemplace la tarjeta o borre las fotografías no deseadas. Antes de borrarlas, transfiera las imágenes importantes a un PC.
	No se puede leer la tarjeta. La tarjeta puede no haber sido formateada.	<ul style="list-style-type: none"> Seleccione [Limpiar Tarjeta], presione OK y apague la cámara. Extraiga la tarjeta y limpie la superficie metálica con un paño suave y seco. Seleccione [Formatear] ▶ [SI] y, a continuación, presione OK para formatear la tarjeta. Al formatear la tarjeta se borran todos los datos incluidos en ella.
 Sin Imágenes	No hay fotografías en la tarjeta.	La tarjeta no contiene fotografías. Grabe fotografías y reproduzcalas.
 Error Imagen	La fotografía seleccionada no se puede visualizar para su reproducción debido a un problema con dicha fotografía. O la fotografía no se puede utilizar para su reproducción en esta cámara.	Utilice el software de procesamiento de imágenes para visualizar la fotografía en un PC. Si no se puede efectuar esta operación, el archivo de imagen está dañado.
 La Imagen No Es Editable	Las fotografías tomadas con otra cámara no se pueden editar en esta cámara.	Utilice software de procesamiento de imágenes para editar la fotografía.
 Error Imagen	Las imágenes no se pueden transferir entre dispositivos que actualmente están recibiendo o transmitiendo datos.	Aumente la cantidad de memoria disponible en la tarjeta; por ejemplo, elimine las imágenes que no desee o elija un tamaño más pequeño para las imágenes a transmitir.

Indicación en el monitor	Causas posibles	Acciones correctivas
		Apague la cámara y espere a que descienda la temperatura interna.
 <p>La temperatura interior de la cámara es alta. Espere a que se enfríe.</p>	La temperatura interna de la cámara se ha elevado debido al fotografiado secuencial.	Espere un momento a que la cámara se apague automáticamente. Deje que la temperatura interna de la cámara baje antes de volver a utilizarla.
 <p>Bater. Agotada</p>	La batería está vacía.	Recargue la batería.
 <p>Sin Conexión</p>	La cámara no está conectada correctamente al ordenador o a la impresora.	Desconecte la cámara y vuelva a conectarla correctamente.
 <p>No Hay Papel</p>	No hay papel en la impresora.	Cargue papel en la impresora.
 <p>No Hay Tinta</p>	Se ha agotado la tinta de la impresora.	Reemplace el cartucho de tinta de la impresora.
 <p>Atascada</p>	El papel se ha atascado.	Retire el papel atascado.
<p>Camb. Ajustes</p>	Se ha sacado el cartucho de papel de la impresora o se ha accionado la impresora mientras se estaban ejecutando ajustes en la cámara.	No accione la impresora mientras esté haciendo ajustes en la cámara.
 <p>Error Impr.</p>	Hay un problema con la impresora y/o la cámara.	Apague la cámara y la impresora. Verifique la impresora y solucione cualquier problema antes de volver a encender la alimentación.
 <p>Impr. Imposib.</p>	Las fotografías que fueron grabadas en otras cámaras, no pueden imprimirse con esta cámara.	Utilice un ordenador personal para imprimir.
<p>Objetivo bloqueado. Por favor, extienda el objetivo.</p>	El objetivo del objetivo retráctil permanece retraído.	Extienda el objetivo. (P. 12)
<p>Compuebe el estado del objetivo.</p>	Se ha producido una anomalía entre la cámara y el objetivo.	Apague la cámara, compruebe la conexión con el objetivo y vuelva a encender la cámara.

Limpieza y almacenamiento de la cámara

Limpieza de la cámara

Apague la cámara y retire la batería antes de limpiar la cámara.

Superficie externa:

- Limpie ligeramente con un paño suave. Si la cámara está muy sucia, humedezca el paño en agua jabonosa suave y escúrralo bien. Limpie la cámara con el paño húmedo y luego séquela con un paño seco. Si se ha usado la cámara en la playa, utilice un paño humedecido con agua limpia y escúrralo bien.

Monitor:

- Limpie ligeramente con un paño suave.

Objetivo:

- Quite el polvo del objetivo con un soplador mecánico disponible comercialmente. Para los objetivos, limpie suavemente con un papel de limpieza de objetivos.

Almacenamiento

- Cuando no utilice la cámara durante un período de tiempo prolongado, retire la batería y la tarjeta. Guarde la cámara en un lugar fresco, seco y bien ventilado.
- Inserte la batería periódicamente y revise las funciones de la cámara.
- Elimine el polvo y cualquier otro objeto extraño de las tapas del cuerpo y la parte trasera antes de encajarlas.
- Coloque la tapa del cuerpo en la cámara para evitar la entrada de polvo en el interior de la unidad, cuando no haya ningún objetivo acoplado. Asegúrese de volver a colocar las tapas de los objetivos frontal y trasero antes de guardar los objetivos.
- Limpie la cámara tras su uso.
- No almacene la cámara con repelente para insectos.

Limpieza y revisión del elemento de captación de imagen

Esta cámara incorpora una función de reducción de polvo para impedir la entrada de polvo en el dispositivo de captación de imagen, y retirar mediante vibraciones ultrasónicas el polvo o suciedad de la superficie de este dispositivo. La función de reducción de polvo funciona cuando se enciende la cámara.

La función de reducción de polvo funciona al mismo tiempo que el mapeo de píxeles, que comprueba el dispositivo de captación de imagen y los circuitos de procesamiento de imágenes. Dado que la función de reducción de polvo se activa cada vez que se enciende la alimentación de la cámara, la cámara debe mantenerse derecha para que la función de reducción de polvo sea efectiva.

Precauciones

- No utilice disolventes fuertes como benceno o alcohol, ni paños tratados químicamente.
- Evite guardar la cámara en lugares donde se empleen productos químicos, para proteger la cámara contra corrosiones.
- Puede formarse moho si se deja el objetivo sucio.
- Verifique cada parte de la cámara antes de usarla en el caso de no haberla utilizado durante un largo tiempo. Antes de tomar fotografías importantes, asegúrese de realizar una toma de prueba y confirme que la cámara funcione perfectamente.

Mapeo de píxeles - Verificación de las funciones de procesamiento de imágenes

La función de mapeo de píxeles permite que la cámara verifique y ajuste el elemento de captación de imagen y las funciones de procesamiento de imágenes. Después de utilizar el monitor o de efectuar tomas continuas, espere por lo menos un minuto hasta utilizar la función de mapeo de píxeles, para asegurarse de que está funcionando correctamente.

- 1 Seleccione [Mapeo Píx.] en Menú personalizado (P. 81) pestaña .
- 2 Presione , a continuación presione .
 - Aparece la barra [Procs.] cuando el mapeo de píxeles está en progreso. Cuando termine el mapeo de píxeles, se restaurará el menú.

Precauciones

- Si se apaga la cámara accidentalmente durante el mapeo de píxeles, empiece nuevamente desde el Paso 1.

Elementos básicos de la tarjeta

Tarjetas válidas

En este manual, todos los dispositivos de almacenamiento se describen como “tarjetas”. Pueden utilizarse con esta cámara los siguientes tipos de tarjetas de memoria SD (disponible en comercios): SD, SDHC, SDXC, y Eye-Fi. Para obtener la información más actualizada, visite el sitio web de Olympus.



Botón de protección de escritura de tarjeta SD

El cuerpo de la tarjeta SD tiene un botón de protección de escritura. Si corre el botón al costado “LOCK”, no será posible escribir en la tarjeta, eliminar datos o formato. Vuelva a colocar el selector en la posición de desbloqueo para permitir la escritura.



Precauciones

- Los datos en la tarjeta no se borrarán completamente ni siquiera luego de formatear la tarjeta o de borrar los datos. Al desecharla, destruya la tarjeta para prevenir la fuga de información personal.
- Use la tarjeta Eye-Fi en conformidad con las leyes y normativas vigentes en el país donde se esté utilizando la cámara.
- En lugares tales como un avión, en donde está prohibida la comunicación Eye-Fi, extraiga la tarjeta Eye-Fi de la cámara, o ajuste [Eye-Fi] (P. 88) en [Off].
- La tarjeta Eye-Fi puede calentarse durante su uso.
- Si se usa una tarjeta Eye-Fi, la batería puede gastarse más deprisa.
- Si se usa una tarjeta Eye-Fi, la cámara puede funcionar más despacio.

Formateo de la tarjeta

Las tarjetas formateadas por un ordenador u otra cámara deben ser formateadas con la cámara antes de poder ser utilizadas. Todos los datos almacenados en la tarjeta, incluyendo las imágenes protegidas, serán borrados al formatear la tarjeta. Cuando vaya a formatear una tarjeta usada, confirme si no existe ninguna imagen que aún desea conservar en la tarjeta.

- 1 Seleccione [Config. Tarj.] en el menú de fotografiado (P. 107).
- 2 Seleccione [Formatear].
- 3 Seleccione [Si] y pulse .
 - Se ejecutará el formateo.



Batería y cargador

- Utilice la batería individual de iones de litio Olympus. Utilice exclusivamente baterías recargables OLYMPUS.
- A la hora de cargar baterías recargables, utilice únicamente cargadores de batería compatibles. Las baterías BLS-1 deben cargarse utilizando el BCS-1, las baterías BLS-5 usando el BCS-5.
- El consumo de alimentación de la cámara varía considerablemente dependiendo del uso y otras condiciones.
- Como las operaciones siguientes requieren un consumo considerable de alimentación, incluso sin hacer fotografías, la batería se agotará rápidamente.
 - Utilizar el enfoque automático repetidamente pulsando el botón disparador hasta la mitad del recorrido en el modo de fotografiado.
 - Visualizar imágenes en el monitor durante períodos prolongados.
 - La conexión a un ordenador o a una impresora.
- Cuando utilice una batería agotada, es posible que la cámara se apague sin mostrar ninguna señal de advertencia que indique que la batería está baja.
- En el momento de la compra, la batería no se facilita totalmente cargada. Cargue la batería utilizando el cargador designado antes de su utilización.
- El tiempo de carga normal de la batería recargable suministrada es de aproximadamente 3 horas y 30 minutos (aproximadamente).
- No intente utilizar cargadores que no estén diseñados específicamente para utilizarse con la batería suministrada, ni usar baterías que no estén diseñadas específicamente para utilizarse con el cargador suministrado.

! Precauciones

- Si la batería se sustituye por un tipo de batería no apropiado, podría producirse una explosión. Siga las instrucciones para desechar la batería usada. "Precauciones al manipular la batería" (P. 114)

Uso del cargador en el extranjero

- El cargador puede utilizarse en la mayoría de tomas de corriente domésticas dentro del rango de 100 V a 240 V AC (50/60 Hz) en todo el mundo. Sin embargo, dependiendo del país o de la zona en la que se encuentre, la toma de corriente de CA de pared puede tener una forma distinta y el cargador puede requerir un adaptador de enchufe que se adecue a la toma de corriente. Para más detalles, consulte a un electricista local o a su agente de viajes.
- No utilice adaptadores de viaje comercialmente disponibles para cargar la cámara, ya que puede deteriorar su funcionamiento.

Objetivos intercambiables

Elija una lente según la escena y su propósito creativo. Utilice objetivos diseñados exclusivamente para el sistema Four Thirds y que contengan la etiqueta M. ZUIKO o el símbolo mostrado a la derecha. Con un adaptador, también puede utilizar objetivos del sistema Four Thirds y OM.



! Precauciones

- Cuando coloque o cuando retire la tapa de la cámara y el objetivo, deje el montaje del objetivo en la cámara, pero posicionado hacia abajo. Esto evitará que polvo o cualquier otro objeto extraño se introduzca en la cámara.
- No retire la tapa de la cámara ni coloque el objetivo en lugares donde haya polvo.
- No dirija el objetivo acoplado a la cámara hacia el sol. Esto puede deteriorar el funcionamiento de la cámara o, incluso, quemar ésta debido al efecto de aumento de la luz del sol enfocando a través del objetivo.
- Tenga cuidado de no perder la tapa del cuerpo de la cámara y la tapa posterior.

Especificaciones del objetivo M.ZUIKO DIGITAL

■ Nombres de las piezas

- ① Rosca de montura del filtro
- ② Anillo de zoom (sólo objetivos zoom)
- ③ Anillo de enfoque
- ④ Índice de montura
- ⑤ Contactos eléctricos
- ⑥ Tapa frontal
- ⑦ Tapa trasera

Si el parasol es instalado en un objetivo con anillo decorativo, gire el anillo decorativo hacia la izquierda.

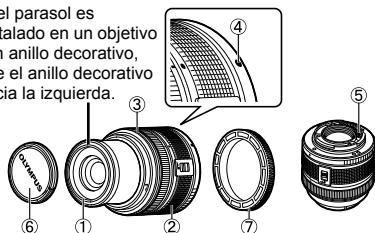

■ Combinaciones de objetivos y cámara

Objetivo	Cámara	Fijación	AF	Medición
Objetivo del sistema Micro Four Thirds	Cámara del sistema Micro Four Thirds	Sí	Sí	Sí
Objetivo del sistema Four Thirds		Fijación posible con adaptador de montaje	Sí ^{*1}	Sí
Objetivos del Sistema OM			No	Sí ^{*2}
Objetivo del sistema Micro Four Thirds	Cámara del sistema Four Thirds	No	No	No

*1 No se puede usar [C-AF] ni [C-AF+TR] de [Modo AF].

*2 No es posible realizar una medición exacta.

■ Especificaciones principales

Opciones	14–42 mm II R	17 mm	40–150 mm R	14–150 mm
Montura	Montaje Micro Four Thirds			
Distancia focal	14–42 mm	17 mm	40–150 mm	14–150 mm
Abertura máx.	f/3,5–5,6	f/2,8	f/4,0–5,6	f/4,0–5,6
Ángulo de la imagen	75°–29°	64,9°	30,3°–8,2°	75°–8,2°
Configuración del objetivo	7 grupos, 8 objetivos	4 grupos, 6 objetivos	10 grupos, 13 objetivos	11 grupos, 15 objetivos
	Revestimiento de múltiples capas de película			
Control de diafragma	f/3,5–22	f/2,8–22	f/4,0–22	f/4,0–22
Distancia de toma (Distancia focal)	• 0,25 m–∞ (14–19 mm) • 0,3 m–∞ (20–42 mm)	0,2 m–∞	0,9 m–∞	0,5 m–∞
Ajuste de enfoque	Cambio AF/MF			
Peso (excluyendo el parasol y la tapa)	115 g	71 g	190 g	260 g
Dimensiones (diámetro máx. × largo general)	ø56,5×50 mm	ø57×22 mm	ø63,5×83 mm	ø63,5×83 mm
Diámetro de rosca de montura del filtro	37 mm	37 mm	58 mm	58 mm

! Precauciones

- Los bordes de las fotografías pueden cortarse si se utiliza más de un filtro o un filtro grueso.

Accesorios principales

Adaptador de montaje

Los adaptadores de montaje permiten que la cámara se pueda utilizar con objetivos que no siguen el estándar del sistema Micro Four Thirds.

■ Adaptador Four Thirds (MMF-2)

La cámara necesita de un adaptador de objetivo MMF-2 Four Thirds para colocar objetivos Four Thirds. Algunas características, como el enfoque automático, podrían no estar disponibles.

■ Adaptadores de OM (MF-2)

Utilizar con objetivos del sistema OLYMPUS OM existentes. El enfoque y la apertura deben ajustarse manualmente. Introduzca la distancia focal del objetivo a utilizar en los ajustes de estabilización de imagen de la cámara.

Cable remoto (RM-UC1)

Utilizar cuando el más ligero movimiento de la cámara pueda resultar en fotografías borrosas, como por ejemplo en modo macro o fotografía bulb. El cable remoto se conecta por el conector USB de la cámara.

Objetivos convertidores

Los objetivos convertidores se colocan en el objetivo de la cámara para realizar fotografías rápidas y sencillas de ojo de pez o macro. Consulte el sitio web de OLYMPUS para obtener información sobre los objetivos que pueden utilizarse.

- Utilice el accesorio de objetivo adecuado para el modo **SCN** (📷, 📷, o 📷).

Luz dirigible para macro (MAL-1)

Utilícelo para iluminar objetos en fotografía macro, incluso a distancias en las que se produciría viñetado con el flash.

Micrófono (SEMA-1)

Se obtiene una grabación de mayor calidad que la realizada con el micrófono integrado de la cámara. El micrófono puede colocarse a cierta distancia de la cámara para evitar la grabación de sonidos ambientales o el ruido del viento. También es posible utilizar micrófonos comerciales de terceros dependiendo de su propósito creativo (alimentación suministrada por medio de un miniconector estéreo de ø3,5 mm).

Visor electrónico (VF-2)

Se pueden utilizar visores electrónicos para ver la pantalla de disparo. Esto es conveniente cuando está en un lugar con mucho brillo, como bajo la luz solar directa, donde es difícil ver el monitor, o cuando utiliza la cámara en ángulo.

Empuñadura de la cámara

Puede sustituir la empuñadura de la cámara. Para extraer la empuñadura, afloje el tornillo de la misma.

Visualización de advertencia de exposición

Si no se puede obtener la exposición óptima al presionar el botón disparador hasta la mitad, la pantalla parpadeará en el monitor.

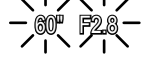
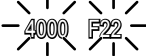
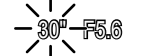
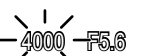
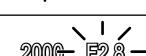
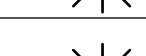
Modo de fotografiado	Ejemplo de pantalla de advertencia (parpadeando)	Estado	Acción
P	 60" F2.8	El sujeto es demasiado oscuro.	<ul style="list-style-type: none"> Aumente la sensibilidad ISO. Utilice el flash.
	 4000 F22	El sujeto es demasiado claro.	<ul style="list-style-type: none"> Reduzca la sensibilidad ISO. Utilice un filtro ND disponible en comercios (para ajustar la cantidad de luz).
A	 30" F5.6	El sujeto está subexpuesto.	<ul style="list-style-type: none"> Reduzca el valor de apertura. Aumente la sensibilidad ISO.
	 4000 F5.6	El sujeto está sobreexposto.	<ul style="list-style-type: none"> Aumente el valor de apertura. Reduzca la sensibilidad ISO o utilice un filtro ND disponible en comercios (para ajustar la cantidad de luz).
S	 2000 F2.8	El sujeto está subexpuesto.	<ul style="list-style-type: none"> Ajuste la velocidad de obturación a un valor más bajo. Aumente la sensibilidad ISO.
	 125 F22	El sujeto está sobreexposto.	<ul style="list-style-type: none"> Ajuste la velocidad de obturación a un valor más elevado. Reduzca la sensibilidad ISO o utilice un filtro ND disponible en comercios (para ajustar la cantidad de luz).

- El valor de apertura en el momento en que su indicación parpadea varía dependiendo del tipo de objetivo y la distancia focal del objetivo.

Modos de flash que pueden ajustarse según el modo de fotografiado

Modo de fotografiado	Panel Super Control	Modo de flash	Temporización de flash	Condiciones para el disparo del flash	Límite de velocidad de obturación
P/A		Flash automático	1ª cortinilla	Dispara automáticamente en condiciones oscuras o a contraluz*	1/30 seg. – 1/180 seg.
		Flash automático (reducción de ojos rojos)			
		Flash de relleno			
		Flash desactivado	—	—	—
		Sincronización lenta (reducción de ojos rojos)	1ª cortinilla	Dispara automáticamente en condiciones oscuras o a contraluz*	60 seg. – 1/180 seg.
		Sincronización lenta (1ª cortinilla)			
	Sincronización lenta (2ª cortinilla)	2ª cortinilla			
S/M		Flash de relleno	1ª cortinilla	Dispara siempre	60 seg. – 1/180 seg.
		Flash de relleno (reducción de ojos rojos)			
		Flash desactivado	—	—	—
		Flash de relleno/ Sincronización lenta (2ª cortinilla)	2ª cortinilla	Dispara siempre	60 seg. – 1/180 seg.

* Cuando el flash está ajustado en el modo Super FP, detecta la retroiluminación y se dispara durante más tiempo que con el flash normal antes de emitir luz.

- **AUTO**, puede ajustarse en el modo **AUTO**.

Alcance mínimo

El objetivo puede arrojar sombras sobre objetos cercanos a la cámara, causar viñetado o ser demasiado brillantes incluso con la mínima salida.

Objetivo	Distancia aproximada a la que ocurre el viñetado
14–42 mm	0,5m
17 mm	0,25m
40–150 mm	1,0m
14–150 mm	No se puede usar flash

- Utilice unidades de flash independientes de la cámara para prevenir el viñetado. Para evitar la sobreexposición de las fotografías, seleccione el modo **A** o **M** y seleccione un número f elevado, o reduzca la sensibilidad ISO.

Sincronización del flash y velocidad de obturación

Modo de fotografiado	Temporización de flash	Límite superior de la temporización de sincronización ^{*1}	Temporización fija cuando se dispara el flash ^{*2}
P	1/ (longitud focal objetivo × 2) o temporización de sincronización, el más lento de los dos	1/180	1/60
A			—
S	La velocidad de obturación ajustada		
M			

*1 Se puede cambiar con el menú: 1/60–1/180 [⚡ X-Sync.]: "Personalización de los ajustes de la cámara" (P. 81)

*2 Se puede cambiar con el menú: 30–1/180 [⚡ Límite Lento]: "Personalización de los ajustes de la cámara" (P. 81)

Utilización de flashes externos

Con esta cámara, puede usar una de las unidades de flash externas compradas por separado para obtener un flash que se adapte a sus necesidades. Los flashes externos se comunican con la cámara, lo cual le permite utilizar los modos de flash de esta cámara con los diferentes modos de control de flash disponibles, tales como TTL-AUTO y Super FP. En la cámara se puede montar una unidad externa de flash especificada para el uso con esta cámara acoplándola en la zapata de contacto de la cámara. El flash también se puede acoplar en el soporte del flash en la cámara por medio del cable de soporte (opcional). Consulte también el manual del flash externo.

Funciones disponibles en las unidades de flash externas

Flash opcional	Modo de control del flash	GN (número de guía) (ISO100)	Modo RC
FL-50R	TTL-AUTO, AUTO, MANUAL,	GN50 (85mm*) GN28 (24 mm*)	✓
FL-36R	FP TTL AUTO, FP MANUAL	GN36 (85mm*) GN20 (24 mm*)	✓
FL-300R	TTL-AUTO, MANUAL	GN20 (28mm*)	✓
FL-14	TTL-AUTO, AUTO, MANUAL	GN14 (28mm*)	–
RF-11	TTL-AUTO, MANUAL	GN11	–
TF-22		GN22	–

* Distancia focal del objetivo que puede utilizarse (calculada en base a una videocámara de 35 mm).

Modo de grabación y tamaño de archivo/número de imágenes fijas almacenables

El tamaño de archivo de la tabla es aproximado, para archivos con una proporción de 4:3.

Modo de grabación	Número de píxeles (Num. Pixels)	Compresión	Formato de archivo	Tamaño del archivo (MB)	Número de fotografías almacenables*1
RAW	4032×3024	Compresión sin pérdida	ORF	Aprox. 13,8	55
SF		1/2,7	JPEG	Aprox. 8,4	102
F		1/4		Aprox. 5,9	146
N		1/8		Aprox. 2,7	322
B		1/12		Aprox. 1,8	480
SF	3200×2400	1/2,7		Aprox. 5,6	155
F		1/4		Aprox. 3,4	257
N		1/8		Aprox. 1,7	508
B		1/12		Aprox. 1,2	753
SF		2560×1920		1/2,7	Aprox. 3,2
F	1/4			Aprox. 2,2	398
N	1/8			Aprox. 1,1	782
B	1/12			Aprox. 0,8	1151
SF	1920×1440			1/2,7	Aprox. 1,8
F		1/4		Aprox. 1,3	701
N		1/8		Aprox. 0,7	1356
B		1/12		Aprox. 0,5	1968
SF		1600×1200		1/2,7	Aprox. 1,3
F	1/4			Aprox. 0,9	984
N	1/8			Aprox. 0,5	1906
B	1/12			Aprox. 0,4	2653
SF	1280×960		1/2,7	Aprox. 0,9	1034
F		1/4	Aprox. 0,6	1488	
N		1/8	Aprox. 0,4	2773	
B		1/12	Aprox. 0,3	3813	
SF		1024×768	1/2,7	Aprox. 0,6	1564
F	1/4		Aprox. 0,4	2260	
N	1/8		Aprox. 0,3	4068	
B	1/12		Aprox. 0,2	5547	
SF	640×480		1/2,7	Aprox. 0,3	3589
F		1/4	Aprox. 0,2	5085	
N		1/8	Aprox. 0,2	7627	
B		1/12	Aprox. 0,1	10170	

*1 Basado en una tarjeta SD de 1GB.

! Precauciones

- El número de fotografías restantes puede cambiar de acuerdo con el objeto u otros factores como, por ejemplo, si se han hecho reservas de impresión o no. En determinadas circunstancias, el número de fotografías restantes visualizadas en el monitor no cambiará incluso si realiza imágenes o borra imágenes almacenadas.
- El tamaño real del archivo varía según el objeto captado.
- El número máximo de imágenes fijas almacenables que se indica en el monitor es 9999.
- Para el tiempo de grabación disponible para vídeos, consulte la página web de Olympus.











Directorio del menú

*1: Puede ser añadido a [Mis Opciones].







*2: Se pueden restaurar los ajustes predeterminados seleccionando [Completo] para [Rest.].

*3: Se pueden restaurar los ajustes predeterminados seleccionando [Básico] para [Rest.].

Menú de fotografiado

Pestaña	Función	Por defecto	*1	*2	*3		
	Config. Tarj.	—				65, 99	
	Reset/Mis Opciones	—		✓		35	
	Modo Fotografía	 Natural	✓	✓	✓	45	
		Imagen Parada	 N	✓	✓	✓	47
		Vídeo	AVCHD FullHD@29.97				
Aspecto Imagen	4:3	✓	✓	✓	48		
			✓	✓	✓	49	
	Estabil Imag		✓	✓	✓	42	
	Horquillado	AE BKT	Off				57
			WB BKT	A-B			
			G-M	Off			
		FL BKT	Off	✓	✓	✓	58
		ISO BKT	Off				58
	ART BKT	Off				58	
	Exposición Múltiple	Encuadre	Off				56
		Auto Aumento	Off		✓	✓	
		Combinar	Off				
		±0.0	✓	✓	✓	60	
		Modo RC	Off	✓	✓	✓	93
	Teleconvertidor digital	Off	✓	✓	✓	58	

Menú de reproducción

Pestaña	Función	Por defecto	*1	*2	*3		
		Inicio	—			66	
		BGM	Melancholy		✓		✓
		Efecto	Fundido		✓		✓
		Desplazam.	Todo		✓		✓
		Intervalo Diapo	3 seg		✓		
		Intervalo Vídeo	Corto		✓		
			On		✓	✓	65
	Edicion	Sel. Imagen	Edicion RAW	—			67
			Edic JPEG	—			67
			—				68
	Combinar Imagen	—				68	
		—				76	
Reset Segur		—				65	

¶ Menú de configuración

Pestaña	Función	Por defecto	*1	*2	*3		
¶			—			7	
	*		—	✓		80	
			± 0 , ± 0 , Vivid	✓	✓	80	
	Visual Imag		5 seg	✓	✓	80	
	Pantalla Menú	Pantalla Menú	Off		✓		80
		Pantalla Menú	Off				80
Firmware		—				80	

* Los ajustes varían dependiendo de la región donde se compre la cámara.

Menú personalizado

Pestaña	Función	Por defecto	*1	*2	*3		
	AF/MF						
	Modo AF	Imagen Parada	S-AF	✓	✓	✓	81
		Vídeo	C-AF				
	AF Continuo		Off	✓	✓	✓	
	AF Zona			✓	✓	✓	
	Config. [•••]		Espir.		✓	✓	
	Reajus Obj.		On		✓	✓	
	Enfoque Bulb		On		✓	✓	
	Anillo Enfoque			✓	✓	✓	
	Asist MF		Off	✓	✓		82
	[•••] Home				✓	✓	
	Iluminador AF		On	✓	✓	✓	
	Prior. Rostro			✓	✓		
	Botón/Dial						
		AEL/AFL	S-AF	mode1	✓	✓	✓
C-AF			mode2				
MF			mode1				
AEL/AFL Memo		On	✓	✓	✓		
Función Botón		Función		✓	✓	✓	
		Función					
		Función					
		Función					
		Función					
Función Dial		P	: Ps : Ps	✓	✓		
	A	: Apertura : Apertura					
	S	: Obturador : Obturador					
	M	: Obturador : Apertura					
	Menu	: / Value :					
Dirección Dial	Exposición	Mand Contr. 1	✓	✓			
	Menú	Mand Contr. 1					
Lock		Off	✓	✓			
Release							
Prior. Obtur.		Off	✓	✓	✓	83	
Prior. C		On	✓	✓	✓		

Pestaña	Función		Por defecto	*1	*2	*3			
		Disp(■)/PC							
		HDMI	Salida HDMI	1080i		✓		83	
		Control HDMI	Off			✓			
		Salida Víd. *		—		✓			
		Ajuste Info	Info	Solo Imagen, Conjunto		✓	✓		✓
			LV-Info	Solo Imagen,		✓	✓		✓
			Ajuste	25, Calendario		✓	✓		
		Ajuste Control	iAUTO	Menú Guiado			✓		
			P/A/S/M	Control Live			✓		
			ART	Menú Arte			✓		
			SCN	Menú Escena			✓		
		Opciones Modo Imagen	On		✓	✓			
	Ajuste Histograma	Realzar	255				✓		
		Sombra	0				✓		
		Guía Modo	On				✓		
		Extend. LV	Off		✓	✓	✓		
		Modo Art Pantalla	mode1				✓		
		Primer Plano	mode1				✓		
		Info Off	10seg		✓	✓	✓		84
		Backlit LCD	Hold		✓	✓	✓		
	Modo Inactiv.	1 min		✓	✓	✓			
		On		✓	✓	✓			
	Volumen	3				✓			
	Modo USB	Auto				✓			
	Exp//ISO								
	Pasos EV	1/3EV		✓	✓	✓	84		
	Medición			✓	✓	✓			
	Lectura AEL	Auto		✓	✓	✓			
	ISO	Auto		✓	✓	✓			
	Pasos ISO	1/3EV		✓	✓	✓			
	ISO Autom Activ	Límite Alto: 1600 Defecto: 200		✓	✓	✓			
	ISO Autom	P/A/S		✓	✓	✓			
	Temporizador B	8 min		✓	✓	✓			
	Elevac. Espejo	Off		✓	✓	✓			
	⚡ Pers.								
	⚡ X-Sync.	1/180		✓	✓	✓	85		
	⚡ Límite Lento	1/60		✓	✓	✓			
+	Off		✓	✓	✓				
	-/Color/WB								
	Reduc. Ruido	Auto		✓	✓	✓	85		
	Filtro Ruido	Estándar		✓	✓	✓			
	WB	Auto	A:0, G:0		✓	✓		✓	
	Todas	Todo Listo	—		✓	✓			
		Todo Rest	—					✓	
AUTO	Mant. color cálido	On		✓	✓	✓			

* Los ajustes varían dependiendo de la región donde se compre la cámara.

Pestaña	Función		Por defecto	*1	*2	*3		
		+Bal. Blanc.	Off	✓	✓	✓	85	
		Espac. Color	sRGB	✓	✓	✓		
		Comp. Sombras	Off	✓	✓	✓		
		Ajuste	—	✓	✓	✓		
	Num. Pixels	Middle	2560×1920	✓	✓	✓	86	
		Small	1280×960					
		Grabar/Borrar						
		Borrado Rápido		Off	✓	✓	✓	86
		RAW+JPEG Borrado		RAW+JPEG	✓	✓	✓	
		Nom Fichero		Auto		✓		
		Edit. Nom Archivo		Off		✓		87
		Prioridad Est.		No		✓	✓	
		Config. Ppp		Auto		✓		
		Copyright	Info. Copyright	Off		✓		
Nombre Del Artista			—					
Nombre Copyright			—					
	Vídeo							
	Modo	P		✓	✓	87		
	Vídeo +Foto	Off	✓	✓	✓			
	Vídeo	On	✓	✓	✓			
	Utilidad							
	Mapeo Píx.		—				88	
	Cambio Exposición		±0	✓	✓	✓		
	Aviso Nivel		±0		✓			
	Ajustar Nivel		—		✓			
	Ajustes pantalla táctil		On	✓	✓			
Eye-Fi		Off		✓	✓			

Menú Puerto Accesorios

Pestaña	Función		Por defecto	*1	*2	*3		
	Compartir PENPAL							
	Por Favor, Espere		—				71, 90	
	Libro Direcciones	Lista Direcciones	—				90	
		Buscar Temp.	30 seg		✓			
		Nuevo Emparej.	—					
	Mi PENPAL		—					
	Tamaño Imagen Env.		Tamaño 1: Pequ.		✓			
		Álbum PENPAL						
		Copiar Todas		—				90
		Reset Segur		—				
		Uso Alb. Memoria		—				
Opciones Álbum		—						
Tamaño Copia Foto		Tamaño 2: Medio		✓				
	Visor Electrónico							
	Ajustar EVF		±0, ±0		✓	✓	90	

Especificaciones

Cámara

Tipo de producto	
Tipo de producto	Cámara digital con objetivos intercambiables
Objetivo	M.Zuiko Digital, Objetivo del sistema Micro Four Thirds
Montaje de objetivo	Montaje Micro Four Thirds
Distancia focal equivalente en una cámara de 35 mm	Aprox. dos veces la distancia focal del objetivo
Dispositivo de captación de imagen	
Tipo de producto	Sensor Live MOS 4/3"
Nº de píxeles totales	Aprox. 13.060.000 píxeles
Nº de píxeles efectivos	Aprox. 12.300.000 píxeles
Tamaño de pantalla	17,3 mm (H) × 13,0 mm (V)
Proporción	1,33 (4:3)
Live View	
Sensor	Utiliza el sensor Live MOS
Campo de visión	100%
Monitor	
Tipo de producto	Pantalla orgánica electroluminiscente de 3,0", pantalla táctil
Nº total de píxeles	Aprox. 610.000 puntos (proporción 3:2)
Obturador	
Tipo de producto	Obturador de cortinilla informatizado
Obturador	1/4000–60 seg., fotografiado bulb
Enfoque automático	
Tipo de producto	Sistema de detección de contraste del dispositivo de imagen
Puntos de enfoque	35 puntos
Selección del punto de enfoque	Auto, Opcional
Control de exposición	
Sistema de medición	Sistema de medición TTL (medición en el dispositivo de imagen) Medición digital ESP/Medición de la media ponderada del centro/ Medición de puntos
Rango medido	EV–1–18 (Medición digital ESP/Medición de la media ponderada del centro/Medición de puntos)
Modos de fotografiado	i AUTO: iAUTO/ P : Programa AE (se puede realizar cambio de programa)/ A : Prioridad de apertura AE/ S : Prioridad de obturación AE/ M : Manual/ ART : Filtro artístico/ SCN : Escena/ g : Vídeo
Sensibilidad ISO	200–12800 (pasos de 1/3, 1 EV)
Compensación de exposición	±3EV (pasos de 1/3, 1/2, 1 EV)
Balance de blancos	
Tipo de producto	Dispositivo de captación de imagen
Configuración de modo	Automático/WB preajustado (6 ajustes)/WB personalizado/WB de un toque
Grabación	
Memoria	Tarjetas SD/SDHC/SDXC/Eye-Fi
Sistema de grabación	Grabación digital, JPEG (según la Norma de diseño para un sistema de archivos para cámaras (DCF)), datos RAW, Formato MP
Estándares aplicables	Exif 2.2, Digital Print Order Format (DPOF), PRINT Image Matching III, PictBridge
Sonido con imágenes fijas	Formato Wave
Vídeo	AVI Motion JPEG/AVCHD
Audio	PCM 48kHz/Dolby Digital

Reproducción	
Modos de reproducción	Reproducción de una sola imagen/reproducción en primer plano/visualización del índice/visualización del calendario
Accionamiento	
Modos de accionamiento	Fotografiado de una sola imagen, fotografiado secuencial, con disparador automático
Fotografiado secuencial	3 cuadros/seg.
Disparador automático	Tiempo operativo: 12 seg., 2 seg.
Flash	
Número de guía	10 (ISO200)
Modo de control del flash	TTL-AUTO (modo de flash previo TTL)/MANUAL
Velocidad de sincronización	1/180 seg. o inferior
Conector externo	
Multiconector (conector USB, conector AV)/conector mini HDMI (tipo C)/Puerto para accesorios	
Alimentación	
Batería	Batería de iones de litio × 1
Medidas/Peso	
Medidas	122,0 mm (W) × 69,1 mm (Alt.) × 34,3 mm (Prof.) (excluyendo los salientes)
Peso	Aprox. 369 g (con la batería y la tarjeta)
Entorno de funcionamiento	
Temperatura	0 °C–40 °C (funcionamiento)/–20 °C–60 °C (almacenamiento)
Humedad	30%–90% (funcionamiento)/10%–90% (almacenamiento)

HDMI, el logo HDMI y High-Definition Multimedia Interface son marcas comerciales o marcas registradas de HDMI Licensing LLC.



Batería/cargador

■ Batería de iones de litio

Nº MODELO	BLS-1 (PS-BLS1)	BLS-5
Tipo de producto	Batería de iones de litio recargable	
Tensión nominal	7,2 V CC	
Capacidad nominal	1.150 mAh	
Nº de cargas y descargas	Aprox. 500 veces (depende de las condiciones de uso)	
Temperatura ambiente	0 °C–40 °C (carga)	
Medidas	Aprox. 35,5 mm (A) × 12,8 mm (Alt.) × 55 mm (Prof.)	
Peso	Aprox. 46 g	Aprox. 44 g

■ Cargador de batería de iones de litio

Nº MODELO	BCS-1 (PS-BCS1)	BCS-5
Entrada nominal	100 V–240 V CA (50/60 Hz)	
Salida nominal	8,35 V CC, 400 mA	
Tiempo de carga	Aprox. 3 horas 30 minutos (temperatura ambiente)	
Temperatura ambiente	0 °C–40 °C (funcionamiento)/–20 °C–60 °C (almacenamiento)	
Medidas	Aprox. 62 mm (A) × 38 mm (Alt.) × 83 mm (Prof.)	
Peso (sin cable de alimentación)	Aprox. 72 g	Aprox. 70 g

- El cable de CA suministrado con este dispositivo sirve únicamente para este dispositivo y no debe utilizarse con otros dispositivos. No utilice cables de otros dispositivos con este dispositivo.

ESPECIFICACIONES SUJETAS A CAMBIO SIN PREVIO AVISO NI OBLIGACIÓN A ELLO POR PARTE DEL FABRICANTE.

PRECAUCIONES DE SEGURIDAD



PRECAUCIÓN
RIESGO DE DESCARGAS
ELÉCTRICAS NO ABRIR



PRECAUCIÓN: PARA REDUCIR EL PELIGRO DE DESCARGA ELÉCTRICA, NO RETIRE LA TAPA (O LA PARTE POSTERIOR). EL INTERIOR NO CONTIENE PIEZAS SUSCEPTIBLES DE SER REPARADAS POR EL USUARIO. REMITA LA REPARACIÓN A PERSONAL DE SERVICIO ESPECIALIZADO OLYMPUS.



PELIGRO

ADVERTENCIA

PRECAUCIÓN

El signo de admiración dentro de un triángulo equilátero tiene como finalidad alertar al usuario de la existencia de importantes instrucciones de operación y mantenimiento en la documentación suministrada con el producto.

Si el producto es utilizado sin observar la información representada bajo este símbolo, podría causar serias lesiones o muerte.

Si el producto es utilizado sin observar la información representada bajo este símbolo, podría causar serias lesiones o muerte.

Si el producto es utilizado sin observar la información representada bajo este símbolo, podría causar lesiones personales menores, daños al equipo, o pérdida de datos importantes.

¡ADVERTENCIA!

PARA EVITAR EL RIESGO DE INCENDIO O DESCARGAS ELÉCTRICAS, NUNCA DESMONTE NI EXPONGA ESTE PRODUCTO AL AGUA NI LO UTILICE EN UN ENTORNO MUY HÚMEDO.

Precauciones Generales

Lea todas las instrucciones — Antes de utilizar este producto, lea todas las instrucciones de funcionamiento. Guarde todos los manuales y la documentación para futuras consultas.

Limpieza — Desconecte siempre el producto de la toma de corriente antes de limpiarlo. Para la limpieza use sólo un paño húmedo. Nunca use limpiadores líquidos o aerosoles, ni solventes orgánicos de ningún tipo para limpiar este producto.

Accesorios — Por su seguridad y para evitar daños al producto, utilice únicamente los accesorios recomendados por Olympus.

Agua y humedad — Para conocer las medidas de seguridad relativas al uso de productos resistentes a la intemperie, consulte las secciones sobre resistencia a la intemperie en sus respectivos manuales.

Ubicación — Para evitar daños, monte el producto sobre un trípode, caballete o soporte estable.

Fuentes de alimentación — Conecte este producto únicamente a la fuente de alimentación descrita en la etiqueta del producto.

Objetos extraños — Para evitar daños personales, nunca inserte objetos de metal en el producto.

Calentadores — Nunca utilice ni guarde este producto cerca de fuentes de calor, tales como radiadores, rejillas de calefacción, estufas o cualquier tipo de equipo o aparato generador de calor, incluidos los amplificadores estéreo.

Precauciones relativas a la manipulación del producto

 **ADVERTENCIA**

- **No utilice la cámara cerca de gases inflamables o explosivos.**
- **No utilice el flash ni el LED a corta distancia de las personas (bebés, niños pequeños, etc.).**
Cuando dispare el flash, deberá mantener, por lo menos, una distancia de 1 m de la cara de los sujetos. El uso del flash a una distancia demasiado cercana a los ojos del sujeto podría causarle pérdida de visión momentánea.
- **Mantenga a los niños menores y mayores alejados de la cámara.**
Utilice y guarde siempre la cámara fuera del alcance de los niños menores y mayores, para prevenir las siguientes situaciones de peligro que podrían causarles serias lesiones:
 - Enredarse con la correa de la cámara, ocasionando asfixia.
 - Ingerir accidentalmente una batería, tarjetas, u otras piezas pequeñas.
 - Disparar el flash accidentalmente hacia sus propios ojos o hacia los ojos de otro niño.
 - Lesionarse accidentalmente con las piezas móviles de la cámara.
- **No mire al sol ni a luces fuertes a través de la cámara.**

- No utilice ni guarde la cámara en lugares polvorientos o húmedos.
- No cubra el flash con la mano mientras efectúa el disparo.

PRECAUCIÓN

- **Interrumpa inmediatamente el uso de la cámara si percibe algún olor, ruido o humo extraño alrededor de la misma.**

Nunca retire las baterías con las manos descubiertas, ya que podría causar un incendio o quemarle las manos.

- **Nunca sujete ni utilice la cámara con las manos mojadas.**
- **No deje la cámara en lugares donde pueda estar sujeta a temperaturas extremadamente altas.**

Si lo hace puede provocar el deterioro de las piezas y, en algunas circunstancias, provocar que se prenda fuego.

No utilice el cargador si está cubierto (por ejemplo con una manta). Esto podría causar recalentamiento, resultando en incendio.

- **Manipule la cámara con cuidado para evitar una quemadura leve.**

Ya que la cámara contiene partes metálicas, el recalentamiento puede resultar en una quemadura de baja temperatura. Preste atención a lo siguiente:

- Cuando utilice la cámara durante un largo período, ésta se recalentará. Si mantiene la cámara en este estado, podría causar una quemadura de baja temperatura.
- En lugares sujetos a temperaturas extremadamente bajas, la temperatura de la carcasa de la cámara puede ser más baja que la temperatura ambiente. Si es posible, póngase guantes cuando manipule la cámara en temperaturas bajas.
- **Tenga cuidado con la correa.**

Tenga cuidado con la correa cuando transporte la cámara. Podría engancharse en objetos sueltos y provocar daños graves.

Precauciones al manipular la batería

Siga estas importantes indicaciones para evitar que se produzcan fugas, recalentamientos, incendios o explosión de la batería, o que cause descargas eléctricas o quemaduras.

PELIGRO

- La cámara utiliza una batería de iones de litio especificada por Olympus. Cargue la batería con el cargador especificado. No utilice otros cargadores.
- Nunca caliente ni incinere las baterías.
- Tome precauciones al transportar o guardar las baterías a fin de evitar que entren en contacto con objetos metálicos, tales como alhajas, horquillas, cierres, etc.
- Nunca guarde las baterías en lugares donde queden expuestas a la luz solar directa o sujetas a altas temperaturas en el interior de un vehículo con calefacción, cerca de fuentes de calor, etc.

- Para evitar que ocurran fugas de líquido de las baterías o daños de sus terminales, siga cuidadosamente todas las instrucciones respectivas al uso de las baterías. Nunca intente desarmar una batería ni modificarla de ninguna manera, por soldadura, etc.
- Si el fluido de la batería penetrara en sus ojos, lávelos de inmediato con agua corriente fresca y limpia, y solicite atención médica inmediatamente.
- Siempre guarde las baterías fuera del alcance de los niños pequeños. Si un niño ingiere una batería accidentalmente, solicite atención médica inmediatamente.
- Si nota que el cargador emite humo, calor o un ruido u olor inusual, deje de utilizarlo inmediatamente y desenchufe el cargador de la toma de corriente y, a continuación, póngase en contacto con un distribuidor o centro de servicio autorizado.

ADVERTENCIA

- Conserve la batería siempre seca.
- Para evitar que ocurran fugas de líquido, recalentamiento de la batería, o que cause incendio o explosión, utilice únicamente la batería recomendada para el uso con este producto.
- Inserte la batería cuidadosamente, tal como se describe en el manual de instrucciones.
- Si las baterías recargables no han sido recargadas dentro del tiempo especificado, interrumpa la carga y no las utilice.
- No utilice una batería si está rajada o quebrada.
- Si se producen fugas de líquido, decoloración o deformación de la batería, o cualquier otra anomalía durante la operación, interrumpa el uso de la cámara.
- Si el fluido de la pila entrara en contacto con su ropa o con su piel, quítese la ropa y lave de inmediato la parte afectada con agua corriente fresca y limpia. Si el fluido quemara su piel, solicite atención médica inmediatamente.
- Nunca exponga la batería a fuertes impactos ni a vibraciones continuas.

PRECAUCIÓN

- Antes de colocarla, siempre inspeccione la batería atentamente para verificar si no hay fugas de líquido, decoloración, deformación o cualquier otra anomalía.
- La batería puede recalentarse durante el uso prolongado. Para evitar quemaduras menores, no la retire inmediatamente después de utilizar la cámara.
- Siempre retire la batería de la cámara antes de guardar la cámara por un largo tiempo.
- Esta cámara utiliza una batería de iones de litio especificada por Olympus. No utilice ningún otro tipo de batería. Para el uso seguro y correcto, lea cuidadosamente el manual de instrucción de la batería, antes de usarla.
- Si los terminales de la batería se humedecen o engrasan, los contactos de la cámara pueden resultar dañados. Limpie bien la batería con un paño seco antes de usarlo.

- Cargue siempre la batería antes de usarla por primera vez, o si no se ha utilizado la batería durante un período largo.
- Cuando opere la cámara con la batería en bajas temperaturas, trate de mantener la cámara y la batería de repuesto tan tibias como sea posible. La batería utilizada en temperaturas bajas puede ser recuperada después de ser climatizada en temperatura ambiente.
- El número de fotografías que se puede tomar puede variar dependiendo de las condiciones de la toma o de la batería.
- Antes de salir a un largo viaje, y especialmente si viaja al extranjero, adquiera baterías extras. Una batería recomendada puede ser difícil de conseguir durante el viaje.
- Cuando no vaya a utilizar la cámara durante un período prolongado, guárdela en un lugar fresco.
- Sírvase reciclar las baterías para ayudar a conservar los recursos del planeta. Cuando deseche las baterías en desuso, asegúrese de cubrir los terminales y siempre tenga en cuenta las regulaciones y leyes locales.

Precaución sobre el ambiente de uso

- Para proteger la tecnología de alta precisión contenida en este producto, nunca deje la cámara en los lugares listados abajo, durante su uso o almacenamiento:
 - Lugares donde la temperatura y/o humedad sea(n) alta(s) o sufre(n) cambios extremos. Luz solar directa, playas, vehículos cerrados, o cerca de fuentes de calor (estufas, radiadores, etc.) o humidificadores.
 - En ambientes arenosos o polvorientos.
 - Cerca de productos inflamables o explosivos.
 - En lugares húmedos, tales como cuartos de baño o bajo la lluvia. Cuando utilice productos diseñados a prueba de la intemperie, lea también sus manuales.
 - En lugares propensos a fuertes vibraciones.
- Jamás deje caer la cámara ni la someta a fuertes impactos o vibraciones.
- Cuando la cámara está montada en un trípode, ajuste la posición de la cámara con la cabeza del trípode. No gire la cámara.
- No deje la cámara apuntada directamente al sol. Esto podría producir daños al objetivo o a la cortina del obturador, fallos en el color, imágenes fantasma en el dispositivo de captación de imagen, o puede causar incluso puede causar un incendio.
- No toque los contactos eléctricos de las cámaras ni de las lentes intercambiables. No olvide colocar la tapa de la cámara cuando retire el objetivo.
- Antes de guardar la cámara por un largo tiempo, retire la batería. Seleccione un lugar fresco y seco para guardarla a fin de evitar la condensación o formación de moho en el interior de la cámara. Después de un tiempo de almacenamiento, pruebe la cámara, encendiéndola y presionando el botón disparador, para asegurarse de que está funcionando normalmente.

- La cámara puede funcionar mal si se utiliza en un lugar donde esté sometida a campos magnéticos/electromagnéticos, ondas de radio, o altos voltajes, como por ejemplo cerca de televisores, hornos microondas, juegos de vídeo, altavoces, monitores de gran tamaño, torres de televisión o radio, o torres de transmisión. En tales casos, apague la cámara y vuélvala a encender antes de seguir operándola.
- Observe siempre las restricciones del ambiente de funcionamiento descritas en el manual de la cámara.
- No toque ni limpie directamente el dispositivo de captación de imagen de la cámara.

Monitor

Se utiliza una pantalla electroluminiscente en la parte trasera de la cámara.

- La visualización prolongada de una sola imagen puede quemar la imagen en la pantalla, provocando una caída del brillo o moteado en algunas zonas del monitor. En algunos casos este efecto puede ser permanente. Los datos de la imagen no se verán afectados.
- En el improbable caso de que el monitor se rompa, no introduzca la substancia orgánica en su boca. Cualquier resto de material adherido a sus manos, pies o ropa debe ser aclarado inmediatamente con agua.
- Un rayo de luz puede aparecer en la parte superior/inferior del monitor, pero esto no es un fallo.
- Cuando se visualiza un objeto diagonalmente en la cámara, los bordes pueden aparecer en zigzag en el monitor. Esto no es un fallo; y será menos notorio en el modo de reproducción.
- En lugares sometidos a bajas temperaturas, el monitor puede tardar más tiempo en encenderse o su color puede cambiar temporalmente. Cuando use la cámara en lugares extremadamente fríos, sería una buena idea colocarla ocasionalmente en lugares cálidos. La deficiente iluminación del monitor debido a bajas temperaturas se recuperará a temperaturas normales.
- El monitor está hecho con tecnología de alta precisión. Sin embargo, pueden aparecer constantemente puntos de luz negros o brillantes en el monitor. Debido a sus características o al ángulo en el cual está visualizando el monitor, el punto puede no ser uniforme en color y brillo. Esto no es una anomalía.

El objetivo

- No introducir en agua ni salpicar con agua.
- No dejar caer, ni ejercer fuerza sobre el objetivo.
- No sujetar las partes móviles del objetivo.
- No tocar directamente la superficie del objetivo.
- No tocar directamente los puntos de contacto.
- Evitar los cambios súbitos de temperatura.
- La gama de temperaturas de funcionamiento es de -10°C a 40°C . Utilícese siempre dentro de esta gama de temperaturas.

Avisos legales y otros

- Olympus no asume la responsabilidad ni ofrece garantías con respecto a cualquier daño o beneficio que pudiera surgir del uso legal de esta unidad o cualquier petición de una tercera persona, que sea causada por el uso inapropiado de este producto.
- Olympus no asume la responsabilidad ni ofrece garantías con respecto a cualquier daño o beneficio que pudiera surgir del uso legal de esta unidad, que sea causado por el borrado de datos de imágenes.

Descargo de responsabilidad de garantías

- Olympus no asume la responsabilidad ni ofrece garantías, escritas o implícitas, con respecto al contenido de este material escrito o del software, ni tampoco en ningún caso asumirá la responsabilidad por ninguna garantía implicada en la comercialización o conveniencia para algún propósito particular, o algún perjuicio consecuente, fortuito o indirecto (que incluye, pero no se restringe a los perjuicios causados por pérdida de beneficios comerciales, interrupciones comerciales y pérdidas de informaciones comerciales) que pudiera surgir del empleo o incapacidad de uso de este material escrito, del software o del equipo. Algunos países no permiten la exclusión o limitación de responsabilidad por perjuicios consecuentes o fortuitos, de manera que las limitaciones anteriormente mencionadas puedan no ser aplicables a Ud.
- Olympus se reserva todos los derechos de este manual.

Advertencia

El fotografiado no autorizado o el uso de material protegido por los derechos de autor puede violar las leyes aplicables de los derechos de autor. Olympus no asume ninguna responsabilidad por el fotografiado no autorizado, por el uso, u otros actos que violen los derechos de los propietarios de tales derechos de autor.

Aviso sobre la protección de los derechos de autor

Todos los derechos están reservados. Ninguna parte de este material escrito o del software podrá ser reproducida o utilizada de ninguna forma ni bajo ningún medio, electrónico o mecánico, incluyendo el fotocopiado y la grabación o el uso de cualquier tipo de sistema de almacenamiento y recuperación de información sin la autorización previa y por escrito de Olympus. No se asume ninguna responsabilidad con respecto al uso de la información contenida en este material escrito o en el software, ni por perjuicios resultantes del uso de la información en estos contenidos. Olympus se reserva el derecho de modificar las características y el contenido de esta publicación o del software sin aviso previo ni obligación alguna.

Aviso FCC

- Interferencia de radio y televisión
Los cambios o modificaciones no aprobados de forma expresa por el fabricante podrían invalidar la autoridad del usuario para utilizar este equipo. Este equipo ha sido probado y cumple con los límites de los dispositivos digitales Clase B, de acuerdo al Apartado 15 de las Reglamentaciones FCC. Estos límites están diseñados para suministrar protección razonable contra interferencia perjudicial en una instalación residencial.
Esto equipo puede generar, emplear e irradiar energía de radiofrecuencia que puede causar interferencia perjudicial en las comunicaciones de radio si no es instalado y empleado de acuerdo con las instrucciones.
Sin embargo, no se garantiza que no se produzca interferencia en una instalación particular. Si este equipo causa interferencia perjudicial en la recepción de radio o televisión, la cual puede ser determinada conectando y desconectando el equipo, se recomienda al usuario que intente corregir la interferencia empleando una o más de las siguientes medidas:
 - Reoriente o recoleque la antena receptora.
 - Aumente la separación entre la cámara y el receptor.
 - Conecte el equipo a una toma de corriente en un circuito diferente al cual está conectado el receptor.
 - Consulte a su distribuidor o a un técnico especializado en radio/TV para ayudarlo. Sólo se debe usar el cable USB suministrado por OLYMPUS para conectar la cámara en ordenadores personales (PC) capacitados con USB.

Cualquier cambio o modificación no autorizada en este equipo podría prohibirle el derecho de uso al usuario.

Precaución con el uso de la batería recargable y cargador de batería

Se recomienda enfáticamente usar solamente la batería recargable y cargador de batería especificados, que se disponen con esta cámara como accesorios originales Olympus.
El uso de una batería recargable y/o cargador de batería que sean originales, puede resultar en incendios o lesiones personales, debido a la fuga de fluido, calentamiento, encendido o danos a la batería. Olympus no asume ninguna responsabilidad por accidentes y danos debido al uso de una batería o cargador de batería que no sean accesorios originales Olympus.

Para los clientes de Norte y Sudamérica

Para los clientes de Estados Unidos

Declaración de conformidad

Número de modelo : E-P3

Nombre comercial : OLYMPUS

Entidad responsable : **OLYMPUS IMAGING AMERICA INC.**

Dirección : 3500 Corporate Parkway, P. O. Box 610, Center Valley, PA 18034-0610, USA

Número de teléfono : 484-896-5000

Se ha probado su cumplimiento con las normas FCC

PARA USO DOMESTICO O COMERCIAL

Este dispositivo cumple con el Apartado 15 de las normas FCC. La operación se encuentra sujeta a las dos condiciones siguientes

- (1) Este dispositivo podría no causar interferencia perjudicial.
- (2) Este dispositivo debe aceptar cualquier interferencia que se reciba, incluyendo aquellas interferencias que pueden provocar un funcionamiento no deseado.

Para los clientes de Europa



La marca "CE" indica que este producto cumple con los requisitos europeos sobre protección al consumidor, seguridad, salud y protección del medio ambiente. Las cámaras con la marca "CE" están destinadas a la venta en Europa.



Este símbolo [un contenedor de basura tachado con una X en el Anexo IV de WEEE] indica que la recogida de basura de equipos eléctricos y electrónicos deberá tratarse por separado en los países de la Unión Europea.

No tire este equipo a la basura doméstica.

Para el desecho de este tipo de equipos utilice los sistemas de devolución al vendedor y de recogida que se encuentren disponibles.



Este símbolo [Directiva 2006/66/EC Anexo II sobre contenedores] indica que se deben separar las pilas usadas en los países de la UE.

Por favor no tire las pilas en la basura normal.

Por favor utilice los sistemas de reciclaje que existan en su país para tirar las pilas.

Condiciones de la garantía

1. Si este producto sufre algún defecto, a pesar de haber sido usado adecuadamente (de acuerdo con las instrucciones escritas de Cuidados de manejo y Funcionamiento suministrado con el mismo), durante el período de duración de la Garantía Mundial desde la fecha de la compra a un distribuidor Olympus autorizado que se halle dentro del área comercial de Olympus Europa Holding GmbH, tal como se estipula en el sitio web: <http://www.olympus.com>, será reparado o, si Olympus lo considera oportuno, reemplazado, sin coste. Para hacer una reclamación bajo las condiciones de esta garantía, el cliente deberá entregar el producto antes de finalizar el periodo de duración de la Garantía Mundial al concesionario donde fue comprado el producto o a cualquier Centro de Servicio Olympus dentro del área comercial de Olympus Europa Holding GmbH, tal como se estipula en el sitio web: <http://www.olympus.com>. Durante el periodo de un año de duración de la Garantía Mundial, el cliente puede presentar el producto a cualquier Centro de Servicio Olympus. Tenga en cuenta que no en todos los países existe un Centro de Servicio Olympus.
2. El coste del transporte del producto al establecimiento vendedor o servicio técnico autorizado correrá a cuenta del comprador.

Condiciones de la garantía

1. "OLYMPUS IMAGING CORP., (Shinjuku Monolith, 2-3-1 Nishi-Shinjuku, Shinjuku-ku, Tokyo 163-0914.) Japón otorga una Garantía Mundial de un año de duración. Esta Garantía Mundial deberá presentarse en un centro de reparación autorizado por Olympus, para así poder realizar la reparación según los terminus y condiciones de la misma. Esta Garantía Mundial solamente será válida si el certificado de Garantía y la factura ó ticket de compra son presentados en el centro de reparación autorizado por Olympus. Tenga en cuenta que esta Garantía Mundial es adicional, y que no afectará a los derechos legales garantizados al cliente bajo la legislación nacional aplicable a la venta de bienes de consumo.
2. Esta Garantía Mundial no cubre los siguientes casos, y el comprador deberá pagar los gastos de reparación, incluso dentro del periodo de Garantía Mundial definido anteriormente.

- (a) Cualquier defecto que se produzca debido al uso indebido (tal como una operación no mencionada en Cuidados de manejo o en otra sección de las instrucciones, etc.)
 - (b) Cualquier defecto que se produzca debido a una reparación, modificación, limpieza por otros que no sean los servicios técnicos Olympus o a un servicio técnico autorizado por Olympus.
 - (c) Cualquier defecto o daño debido a un transporte no adecuado, a golpes, etc. después de la compra del producto.
 - (d) Cualquier defecto o daño que se produzca por incendios, terremotos, inundaciones, tempestades u otros desastres naturales, contaminación ambiental y fuentes irregulares de tensión.
 - (e) Cualquier defecto que se produzca por descuido o almacenamiento inadecuado (tal como guardar el producto en lugares con alta temperatura y humedad, cerca de insecticidas, tales como naftalina, o productos químicos nocivos, y otros), mantenimiento inadecuado, etc.
 - (f) Cualquier daño que se produzca debido a pilas gastadas, etc.
 - (g) Daños producidos por penetrar arena, barro, etc. en el producto.
 - (h) Cuando no se adjunte el Certificado de Garantía en el momento de solicitar la reparación.
 - (i) Cuando se haya realizado cualquier modificación en el Certificado de Garantía como año, mes y fecha de compra, nombre del comprador, nombre del establecimiento vendedor, número de serie etc.
 - (j) Cuando el justificante de compra no sea presentado con este Certificado de Garantía.
3. Esta Garantía Mundial cubre solo el propio producto. La Garantía Mundial no cubre otros accesorios y equipo, tal como el estuche, la correa, la tapa del objetivo, las pilas, etc.
 4. La responsabilidad de Olympus bajo esta Garantía Mundial, queda limitada únicamente a la reparación y reemplazo del producto. Cualquier responsabilidad por pérdida o daño indirectos o consecuentes de cualquier tipo que sea incurrido o sufrido por el cliente debido a un defecto del producto, y en particular cualquier pérdida o daño ocasionado a cualquier objetivo, película u otro equipo o accesorio usado con este producto, o ante cualquier pérdida resultante de un retraso en la reparación o pérdida de datos, queda excluida explícitamente. Ello sin perjuicio de las disposiciones establecidas por ley.

Notas relativas a las condiciones de la garantía

1. Esta Garantía Mundial solamente será válida si el Certificado de Garantía ha sido rellenado debidamente por Olympus o un concesionario autorizado o exista cualquier otro documento que contenga una prueba suficiente. Por lo tanto, asegúrese de que su nombre, el nombre del concesionario, el número de serie y fecha de la compra, se encuentren todos completos y se adjunte la factura de compra/venta original (indicando el nombre del concesionario, la fecha de compra y tipo de producto) al Certificado de Garantía. Olympus se reserva el derecho de rechazar un servicio gratuito si el Certificado de Garantía es incompleto o ilegible y si no se adjunta el documento anteriormente citado o sus datos son incompletos o ilegibles.
2. Ya que no es posible volver a emitir este Certificado de Garantía, consérvelo en un lugar seguro.
 - Visite la lista que aparece en el sitio web: <http://www.olympus.com> para conocer la red internacional de servicio Olympus.

Marcas comerciales

- IBM es una marca registrada de International Business Machines Corporation.
- Microsoft y Windows son marcas registradas de Microsoft Corporation.
- Macintosh es una marca comercial de Apple Inc.
- Los logotipos de SDHC y SDXC son marcas comerciales.
- Eye-Fi es una marca comercial de Eye-Fi Inc.
- La función "Shadow Adjustment Technology" (Tecnología de Ajuste de Sombras) contiene tecnologías patentadas de Apical Limited.



- AVCHD y el logotipo de AVCHD son marcas comerciales de las corporaciones Sony y Panasonic.
- Fabricado con una licencia de implementación de Dolby Laboratories. Dolby y el logotipo de doble D son marcas comerciales de Dolby Laboratories.
- Tecnología de transición de reproducción de diapositivas suministrada por HI Corporation.



- Todos los demás nombres de compañías y productos son marcas registradas y/o marcas comerciales de sus respectivos propietarios.
- Los logotipos de Micro Four Thirds y Micro Four Thirds son marcas comerciales o marcas registradas de OLYMPUS IMAGING Corporation en Japón, los Estados Unidos, los países de la Unión Europea y otros países.

- "PENPAL" se utiliza en referencia al OLYMPUS PENPAL.
- Las normas para sistemas de archivos de cámara referidas en este manual son las "Normas de Diseño para Sistema de Archivos de Cámara/DCF" estipuladas por la Asociación de Industrias Electrónicas y de Tecnología de Información de Japón (JEITA).

THIS PRODUCT IS LICENSED UNDER THE AVC PATENT PORTFOLIO LICENSE FOR THE PERSONAL AND NONCOMMERCIAL USE OF A CONSUMER TO (i) ENCODE VIDEO IN COMPLIANCE WITH THE AVC STANDARD ("AVC VIDEO") AND/OR (ii) DECODE AVC VIDEO THAT WAS ENCODED BY A CONSUMER ENGAGED IN A PERSONAL AND NON-COMMERCIAL ACTIVITY AND/OR WAS OBTAINED FROM A VIDEO PROVIDER LICENSED TO PROVIDE AVC VIDEO. NO LICENSE IS GRANTED OR SHALL BE IMPLIED FOR ANY OTHER USE. ADDITIONAL INFORMATION MAY BE OBTAINED FROM MPEG LA, L.L.C. SEE [HTTP://WWW.MPEGLA.COM](http://www.mpegla.com)

Cuadro de sistema





*1 No todos los objetivos se pueden usar con el adaptador. Para conocer más detalles, consulte el sitio oficial web de Olympus. También, por favor note que la fabricación de de los Lentes del Sistema OM se ha descontinuado.

*2 Si desea información sobre lentes compatibles, consulte el sitio oficial web de Olympus.

*3 El OLYMPUS PENPAL sólo se puede utilizar en la región donde se compró. Dependiendo de las zonas, su uso puede infringir la normativa sobre las ondas y puede estar sujeto a sanción.

*4 A la hora de cargar baterías recargables, utilice únicamente cargadores de batería compatibles.

-  : Productos E-P3 compatibles
 : Productos comercialmente disponibles

Para obtener la información más actualizada, visite el sitio web de Olympus.

Objetivo



M.ZUIKO DIGITAL ED 12mm f2.0
 M.ZUIKO DIGITAL 17mm f2.8
 M.ZUIKO DIGITAL 45mm f1.8
 M.ZUIKO DIGITAL 14-42mm f3.5-5.6 II R
 M.ZUIKO DIGITAL ED 9-18mm f4.0-5.6
 M.ZUIKO DIGITAL ED 14-150mm f4.0-5.6
 M.ZUIKO DIGITAL ED 40-150mm f4.0-5.6 R
 M.ZUIKO DIGITAL ED 75-300mm f4.8-6.7



MMF-2^{*1}
 Adaptador Four Thirds



MF-2^{*1}
 2 Adaptadores de OM

**Objetivos del sistema
Four Thirds**

Objetivos del Sistema OM

**Objetivo
convertidor^{*2}**



FCON-P01
Ojo de pez



WCON-P01
Gran angular



MCON-P01
Macro

Flash

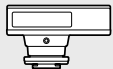

FL-14
Flash Electrónico

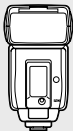

FL-50R
Flash Electrónico



FL-36R
Flash Electrónico



FL-300R
Flash Electrónico

SRF-11 Juego de flash de anillo



RF-11^{*2}
Flash de anillo

STF-22 Juego de flash doble



TF-22^{*2}
Flash doble

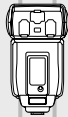

FC-1 Controlador de flash para macro

*5 Algunos accesorios podrían no encontrarse disponibles en su región.

*6 Utilizar en conformidad con las normativas locales.

Índice

Símbolos

Menú de fotografiado 1	107
Menú de fotografiado 2	107
Menú de reproducción	107
Menú de configuración	80, 108
Menú personalizado	81, 108
Menú de puerto de accesorios	90, 110
AF/MF	81
Botón/Dial	82
Release	83
Disp/PC	83
Exp/ISO	84
Pers	85
Color/WB	85
Grabar/Borrar	86
Vídeo	87
Utilidad	88
Compartir PENPAL	90
Álbum PENPAL	90
Visor Electrónico	90
(Grande)	47, 86
(Mediana)	47, 86
(Pequeña)	47, 86
Modo RC	93
.....	65
(Cambio del idioma de visualización)	80
Pantalla Menú	80, 81
Home	82
Prior. Rostro	39, 82
Lock	82
Ajuste Info	83
Ajuste Control	83
(Sonido de aviso)	84
Límite Lento	85
X-Sync	85
.....	85
Mant. color cálido	85
+Bal. Blanc	85
Ajuste	86
Aviso Nivel	88

REC	89
Inicio	89
(Bloqueo AE)	41
ART (Modo filtro artístico)	16
SCN (Modo de escena)	17
(Modo de vídeo)	61
(Reproducción en primer plano)	14, 64
(Visualización del índice)	63
(Prevención)	15

A



Adición de sonido a imágenes	68
fijas	68
AE BKT	57
AEL/AFL	82, 88, 89
AEL/AFL Memo	82
AF Continuo	81
AF continuo (C-AF)	36
AF simple (S-AF)	36
AF Zona	37
Aj Sombra	67
Ajustar EVF	90
Ajustar Nivel	88
Ajuste de fecha/hora	7
Ajuste del brillo del monitor	80
Ajuste Histograma	83
Ajustes pantalla táctil	88
Altas Luces	46
Anillo Enfoque	82
ART BKT	58
Asist MF	82
Aspecto	67
Aspecto Imagen	48

B

B/N	67
Backlit LCD	84
Bajas Luces	46
Balance de blancos automático	43
Balance de blancos de un toque	43, 44

Balance de blancos personalizado	
CWB	43
Balance de blancos preajustado	43
Balance de blancos WB	43
Batería	3, 6, 100
Batería de iones de litio	3, 100, 114
BGM	66
Bloqueo de enfoque	37
Borrado de una sola imagen 	15
Borrado Rápido	86
Borrar Todo	65
Botón INFO	9, 32, 33, 34

C

C-AF (AF continuo).....	36
C-AF+TR (Rastreo AF).....	36
Cambio de programa Ps	50
Cambio Exposición	88
Cargador de batería de iones de litio	3, 100
Combinar Imagen	68
Comp. Sombras.....	85
Compensación de balance de blancos [WB%]	44
Compensación de exposición 	40
Config. [•••]	81
Config. Ppp.....	87
Config. Tarj.	65, 99
Contraste	46
Control de intensidad del flash 	60
Control de tono	34, 40
Control Live	20
Copiar Todas	72
Copyright	87
Cor.O.Rojo.....	67

D







Desplazam.....	66
Dirección Dial	82
Disparador automático 	49

E

Edic JPEG	67
Edición RAW	67
Edit. Nom Archivo	87

Efecto	46
El objetivo	5, 100
Elevac. Espejo [♦]	84
Enfoque automático.....	12, 36, 94
Enfoque Bulb	81
Enfoque manual (MF).....	36
e-Portrait.....	67
Espac. Color	85
Estabil Imág IS	42
Exposición Múltiple 	56
Extend. LV	83
Eye-Fi	88

F

Filtro B&N	46
Filtro Ruido	85
Firmware.....	80
FL BKT.....	58
Flash.....	59
Flash automático	59
Flash de reducción del efecto de ojos rojos 	59
Flash de relleno 	59
Flash de sincronización lenta (1ª cortinilla)/Reducción del efecto de ojos rojos  SLOW	59
Flash desactivado 	59
Flash Super FP.....	105
Formatear	99
Fotografiado con foco.....	53
Fotografiado con prioridad de apertura A	51
Fotografiado con prioridad de obturación S	52
Fotografiado de una sola imagen 	49
Fotografiado iAUTO iAUTO	10, 11, 18
Fotografiado manual M	53
Fotografiado programado P	50
Fotografiado secuencial 	49
Función Botón	82
Función Dial.....	82



G	
Girar.....	65
Graduación.....	46
Grupo de objetivos	37
Guardado.....	75
Guía Modo.....	83







H	
HD.....	48
Histograma.....	32, 33
Horquillado.....	57

I	
i-Enhance 	45
Iluminador AF.....	82
Imagen De Muestra.....	89
Impresión directa.....	77
Impresión fácil.....	78
Imprimir.....	77
Indicador Nivel.....	32
Info Off.....	84
IS (Estabilizador de imagen).....	42
ISO.....	48, 84
ISO Autom.....	84
ISO Autom Activ.....	84
ISO BKT.....	58

J	
JPEG.....	47

L	
LCD Retroilum.....	89
Lectura AEL.....	84
Libro Direcciones.....	72, 90



M	
Mapeo Pix.....	98
Marco de zoom AF.....	38
Medición.....	41
Medición de la media ponderada del centro 	41
Medición de puntos - control de iluminación  HI.....	41
Medición de puntos - control de sombra  SH.....	41

Medición de puntos 	41
Medición ESP digital 	41
Menú Guiado.....	18
MF (enfoque manual).....	36, 89
Mi PENPAL.....	90
Mis Opciones.....	35, 89
Modo AF.....	36, 81
Modo Art Pantalla.....	83
Modo de flash 	59
Modo de grabación 	47, 107
Modo Fotografía.....	45
Modo Inactiv.....	84
Modo IS.....	89
Modo USB.....	84
Modos de fotografiado fáciles.....	10
Monotono 	45
MTP.....	75
Muted 	45





N	
Natural 	45
Nitidez.....	46
Nom Fichero.....	86
NTSC.....	69, 83
Num. Pixels.....	86

O	
Objetivo AF 	37
Objetivo único.....	37
Objetivos convertidores.....	102
Objetivos del sistema Four Thirds.....	100
Objetivos del sistema Micro Four Thirds.....	100
OLYMPUS PENPAL.....	71, 90
Opciones Álbum.....	90
Opciones Modo Imagen.....	83



P	
PAL.....	69, 83
Panel Super Control.....	91
Panorama.....	54
Pantalla táctil.....	9, 22
Pasos EV.....	84
Pasos ISO.....	84
Personal. 	45

PictBridge	77
Por Favor, Espere.....	71, 90
Portrait 	45
Posición de inicio 	82
Primer Plano 	84
Prior. C.....	83
Prior. Obtur.	83
Prioridad Est.	87

R



RAW	47
RAW+JPEG Borrado	86
RAW 	89
Reajus Obj.....	81
Recorte 	67, 79
Redimensionamiento 	67
Reduc. Ruido.....	85
Reducción de polvo.....	6, 98
Rep. Video.....	62
Reproducción de diapositivas 	66
Reproducción en un TV.....	69
Reserva de impresión 	76
Reset Segur.....	65, 90
Reset/Mis Opciones	35

S

S-AF (AF simple).....	36
S-AF+MF	36
Salida Víd.	83
Saturac.	67
Saturacion	46
SD.....	48
Sepia	67
Sincronización lenta (1ª cortinilla)  SLOW	59
Sincronización lenta (2ª cortinilla)  LENTO2/2ª CORTINILLA.....	59

T



Tamaño Copia Foto	90
Tamaño de imagen	47
Tamaño Imagen Env.....	90
Tarjeta.....	4, 99
Tarjeta Eye-Fi	4, 99
Tarjeta SD/SDHC/SDXC.....	4, 99

Tasa de compresión	47
Teleconvertidor digital.....	58
Temporizador B	84
Todas 	85
Todos los objetivos	37
Toma de vídeo 	13, 61
Tono Imag.....	46

U

Uso Alb. Memoria	90
------------------------	----

V

Valor de apertura	12, 51, 53
Velocidad de obturación	12, 52, 53
Vídeo 	62, 87
Vídeo +Foto.....	87, 92
Visor electrónico.....	102
Visual Imag.....	80
Visualización de información	32, 33
Visualización de zoom.....	38
Visualización del calendario	63
Visualización múltiple	32, 40
Vivid 	45
Volumen.....	84
Vsta Prel.....	51

W

WB.....	43, 85
WB BKT.....	57

OLYMPUS EUROPA HOLDING GMBH

Locales: Consumer Product Division
Wendenstrasse 14 – 18, 20097 Hamburgo, Alemania
Tel.: +49 40 – 23 77 3-0 / Fax: +49 40 – 23 07 61

Entregas de mercancía: Bredowstrasse 20, 22113 Hamburgo, Alemania

Correspondencia: Postfach 10 49 08, 20034 Hamburgo, Alemania

Asistencia técnica al cliente en Europa:

Visite nuestra página web <http://www.olympus-europa.com>
o llame a nuestro TELÉFONO GRATUITO*: **00800 – 67 10 83 00**

para Austria, Bélgica, Dinamarca, Finlandia, Francia, Alemania, Luxemburgo,
Países Bajos, Noruega, Portugal, España, Suecia, Suiza y Reino Unido.

* Por favor, tenga en cuenta que algunos proveedores de servicios de telefonía
(telefonía móvil) no permiten el acceso o requieren el uso de un prefijo adicional para
los números de llamada gratuita (+800).

Para los países europeos que no figuran en la relación anterior y en caso de no poder
conectar con el número antes mencionado, utilice los siguientes

NÚMEROS DE PAGO: +49 180 5 – 67 10 83 o +49 40 – 234 73 48 99.

El horario de nuestro servicio de Asistencia técnica al cliente es de 09.00 a 18.00
(CET, hora central europea), de lunes a viernes.

Distribuidores autorizados

Islas Canarias: K.R.H.K. MAYA S.A.
Edificio Tirsons, El Cebadal
Calle Arequipa, 8
35008 Las Palmas de Gran Canaria
Tel: (34) 928 30 41 00

K.R.H.K. MAYA S.A.
Edificio Tirsons, El Mayorazgo, 37
38108 Santa Cruz de Tenerife
Tel: (34) 922 84 90 00

España: Olympus España S.A.U.
Doménico Scarlatti, 11
28003 Madrid
Tf.: 902.444.104
Fax. 91.343.19.17

OLYMPUS®

<http://www.olympus.com/>

OLYMPUS IMAGING CORP.

Shinjuku Monolith, 3-1 Nishi-Shinjuku 2-chome, Shinjuku-ku, Tokyo, Japón

OLYMPUS IMAGING AMERICA INC.

3500 Corporate Parkway, P.O. Box 610, Center Valley, PA 18034-0610, EE.UU. Tel. 484-896-5000

Asistencia técnica (EE.UU.)

24/7 Ayuda automatizada en línea: <http://www.olympusamerica.com/DSLR>

Soporte telefónico al cliente: Tel. 1-800-260-1625 (Llamada gratuita)

Nuestro teléfono de atención al cliente esta disponible de 9 am a 9 pm
(de lunes a viernes)

E-Mail: e-slrpro@olympus.com

Las actualizaciones de los software Olympus se pueden obtener en:

<http://www.olympusamerica.com/digital>

Para encontrar los Centros de servicio más cercanos, visite:

<http://www.olympusamerica.com/digital>, y haga clic en el icono Worldwide Warranty
(Garantía en todo el mundo) al final de la página.

Service Centers

U.S.A.:

New York

Olympus Imaging America Inc.

400 Rabro Drive

Hauppauge, NY 11788-4258

Tel: (800) 260-1625

FAX: (631) 881-6510

Canada:

Trinitek Electronics Inc.

3105 Unity Drive, Unit 20

Mississauga Ontario Canada

L5L4L3

Tel: (800) 260-1625

Mexico:

Olympus Imaging de Mexico

S.A. de C.V.

WTC Mexico, Montecito

No.38 - Planta Baja Local 12

Col. Nápoles, Mexico D.F. 03810

Tel: (01800) 900-1280/900-1281