

OLYMPUS®

FOTOCAMERA DIGITALE

E-P3

Manuale d'uso

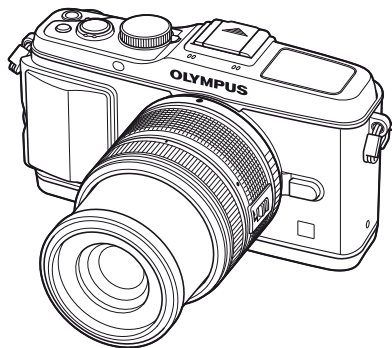

Guida di base

Indice attività rapido

Sommario

1. Elementi di base della fotografia/
opzioni utilizzate più spesso
2. Altre opzioni di fotografia
3. Uso del flash
4. Ripresa e visualizzazione di filmati
5. Opzioni di riproduzione
6. Invio e ricezione di immagini
7. Uso di OLYMPUS Viewer 2/[ib]
8. Stampa di immagini
9. Impostazione della fotocamera
Personalizzazione delle
10. impostazioni della fotocamera
11. Informazioni
12. MISURE DI SICUREZZA

Grafico di sistema

Indice

- Grazie per aver acquistato una fotocamera digitale Olympus. Per ottenere prestazioni ottimali e migliorare la durata, leggete attentamente questo manuale prima di iniziare a usare la vostra fotocamera. Conservate questo manuale in un luogo sicuro per riferimenti futuri.
- Prima di fare fotografie importanti, vi consigliamo di scattare alcune fotografie di prova, per acquisire familiarità con la macchina.
- Le illustrazioni dello schermo e della fotocamera mostrate in questo manuale sono state realizzate durante le fasi di sviluppo e potrebbero presentare delle differenze rispetto al prodotto reale.
- Le informazioni del manuale si basano sulla versione 1.0 del firmware della fotocamera. In caso di aggiunte e/o modifiche delle funzioni dovuta a un aggiornamento del firmware, le informazioni saranno diverse. Per avere le informazioni più recenti, visitate il sito Web di Olympus.

Registra il tuo prodotto su www.olympus-consumer.com/register e ottieni ulteriori vantaggi da Olympus!

Contenuto della confezione

La confezione della fotocamera include i seguenti oggetti.

Se riscontrate mancanze o danni al contenuto della confezione rivolgetevi al vostro rivenditore.

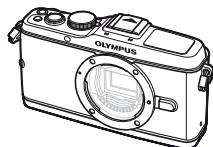

Fotocamera



Tappo corpo macchina



Tracolla

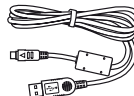

Cavo USB
CB-USB6



Cavo AV (mono)
CB-AVC3

- Software per computer CD-ROM
- Manuale d'uso
- Scheda di garanzia



Impugnatura
fotocamera
MCG-1



Batterie agli
ioni di litio
PS-BLS1 (BLS-1)
o BLS-5

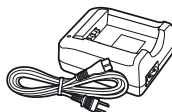

Caricabatterie
per batterie agli
ioni di litio
PS-BCS1 (BCS-1)
o BCS-5

Attacco della tracolla

- 1** Fissate la tracolla nella direzione delle frecce.

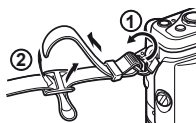

- 2** Tirate quindi la tracolla, assicurandovi che sia ben fissata.

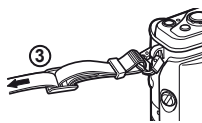

- Attaccate l'altra estremità della tracolla all'altro punto di aggancio nello stesso modo.

Collegamento dell'impugnatura

Utilizzate una moneta o un oggetto analogo per stringere la vite.

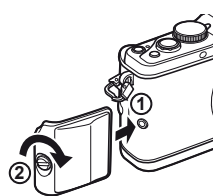

Indicazioni utilizzate nel manuale

Nel manuale vengono utilizzati i seguenti simboli.

Attenzione	Informazioni importanti riguardanti fattori che potrebbero condurre a problemi di funzionamento. Indicano anche operazioni da evitare.
Note	Punti da tenere presente quando utilizzate la fotocamera.
Suggerimenti	Utili informazioni che aiutano a sfruttare al meglio la fotocamera.
	Pagine di riferimento che descrivono dettagli o informazioni associate.

Ricarica e inserimento della batteria

1 Ricarica della batteria.

Indicatore di carica

	BCS-1	BCS-5
Carica in corso	Si accende in arancione	
Carica completa	Si accende in blu	Off
Errore di ricarica	Lampeggia in arancione	

(Tempo di ricarica: fino a circa 3 ore 30 minuti)

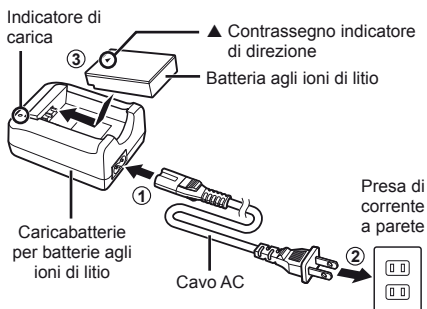

⚠ Attenzione

- Scollegate il caricabatteria al termine della ricarica.
- Utilizzate solo caricabatteria compatibili per batterie ricaricabili. Le batterie BLS-1 devono essere ricaricate con il BCS-1, le batterie BLS-5 con il BCS-5.

2 Inserimento della batteria.

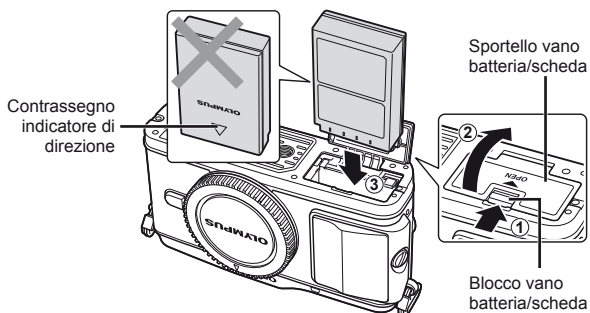

Rimozione della batteria

Spegnete la fotocamera prima di aprire o chiudere lo sportello del vano scheda/batteria.

Per rimuovere la batteria, spingete prima il pomello di blocco batteria nella direzione della freccia, quindi rimuovetela.

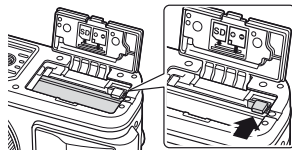

⚠ Attenzione

- Se non riuscite a rimuovere la batteria, rivolgetevi a un distributore autorizzato o a un centro di assistenza. Non forzate.

📌 Note

- È consigliabile avere una batteria di riserva in caso di utilizzo prolungato, nel caso la batteria inserita si scarichi.

Inserimento e rimozione delle schede

1 Inserimento della scheda.

- Inserite la scheda SD/SDHC/SDXC/Eye-Fi (denominata «scheda» in queste istruzioni) fino a bloccarla in posizione.
☞ «Informazioni di base sulla scheda» (P. 99)

⚠ **Attenzione**

- Spegnete la fotocamera prima di caricare o rimuovere la scheda.

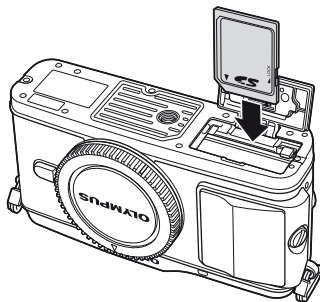

Rimozione della scheda

Premete leggermente la scheda inserita per provocarne l'espulsione. Estraiete la scheda.

⚠ **Attenzione**

- Non rimuovete la batteria o la scheda mentre la spia di accesso alla scheda (P. 9) è accesa.

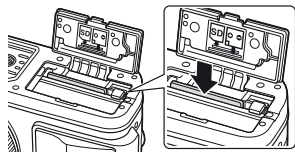

2 Chiusura dello sportello del vano batteria/scheda.

- Chiudete lo sportello fino a sentire un clic.

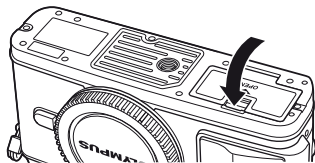

⚠ **Attenzione**

- Chiudete lo sportello del vano batteria/scheda quando usate la fotocamera.

Inserimento dell'obiettivo nella fotocamera

- 1** Rimuovete il tappo corpo macchina dalla fotocamera e il tappo posteriore dall'obiettivo.

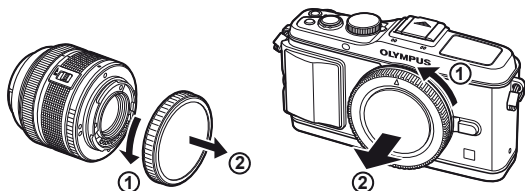

- 2** Inserite l'obiettivo nella fotocamera.

! Attenzione

- Accertatevi che la fotocamera sia spenta.
- Non premete il pulsante di rilascio dell'obiettivo.
- Non toccate le parti interne della fotocamera.
- Allineate il segno di inserimento dell'obiettivo (rosso) sulla fotocamera con il segno di allineamento (rosso) sull'obiettivo, quindi inserite l'obiettivo sul corpo della fotocamera.
- Ruotate l'obiettivo nel senso indicato dalla freccia, fino a sentire un clic.

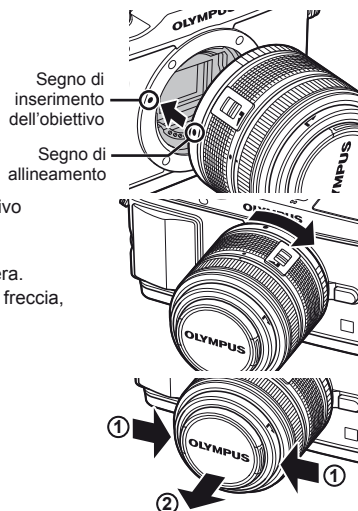

- 3** Rimuovete il copriobiettivo.

Rimozione dell'obiettivo dalla fotocamera

Tenete premuto il pulsante di rilascio dell'obiettivo e ruotate l'obiettivo nella direzione della freccia.

 «Obiettivi intercambiabili» (P. 100)

Pulsante di rilascio dell'obiettivo

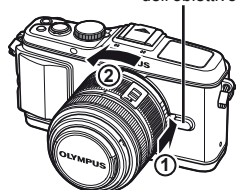

Accensione della fotocamera

- 1 Premete il pulsante **ON/OFF** per accendere la fotocamera.
 - Quando accendete la fotocamera, la spia di accensione (blu) si accende insieme al monitor.
 - Quando accendete la fotocamera, viene avviata la funzione di riduzione della polvere per eliminare la sporcizia dalla superficie del filtro del sensore immagine.
 - Per spegnere, premete di nuovo il pulsante **ON/OFF**.
- 2 Impostate la ghiera modalità su **iAUTO**.

■ Ghiera modalità

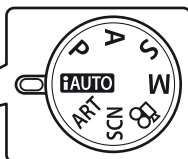

■ Pulsante ON/OFF

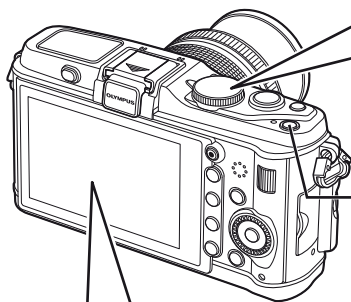

■ Monitor



Livello batteria

- (verde): fotocamera pronta. Visualizzato per circa 10 secondi dopo l'accensione.
- (verde): batteria bassa
- (rosso lampeggiante): caricare la batteria

Numero di immagini memorizzabili

Tempo di registrazione disponibile

Impostazione della data e dell'ora

Le informazioni di data e ora vengono memorizzate sulla scheda insieme alle immagini, oltre che al numero file. Assicuratevi di impostare correttamente questi dati prima dell'uso della fotocamera.

1 Visualizzate i menu.

- Premete il pulsante **MENU** per visualizzare i menu.

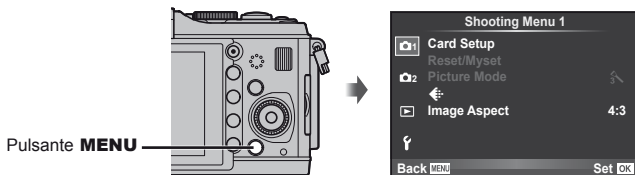

2 Selezionate [Ⓞ] nella scheda [f] (impostazione).

- Usate Δ ∇ per selezionare [f] quindi premete \triangleright .
- Selezionate [Ⓞ] e premete \triangleright .

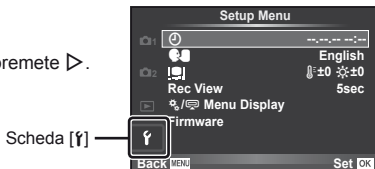

3 Impostate data e ora.

- Usate \triangleleft \triangleright per selezionare le voci.
- Usate Δ ∇ per cambiare la voce selezionata.
- Usate Δ ∇ per selezionare il formato della data.

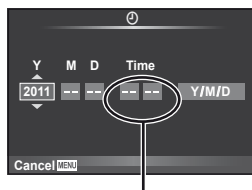

L'ora viene visualizzata nel formato 24 ore.

4 Salvate le impostazioni e uscite.

- Premete \odot per impostare l'orologio della fotocamera e uscite dal menu principale.
- Premete il pulsante **MENU** per uscire dai menu.

Nome delle parti

Fotocamera

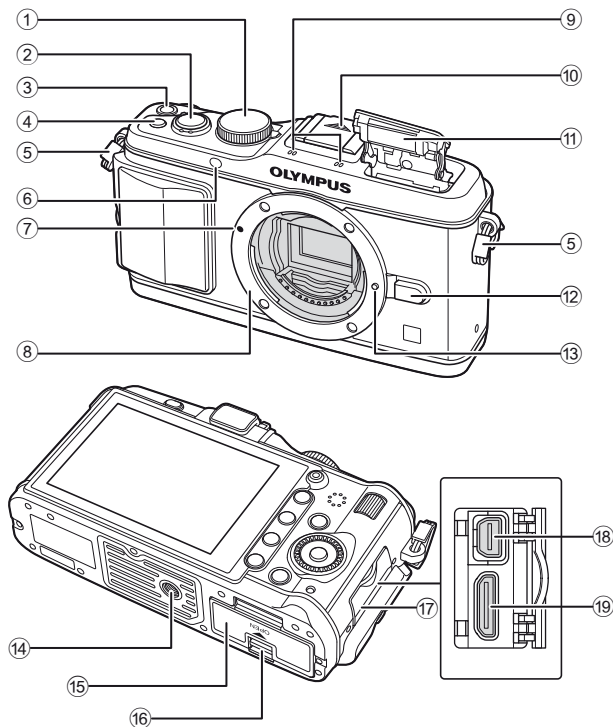

- | | |
|---|---|
| ① Ghiera modalitàP. 6, 10 | ⑩ Protezione slitta di contatto a caldo |
| ② Pulsante di scattoP. 11, 12, 36, 92 | ⑪ Flash integratoP. 59 |
| ③ Pulsante ON/OFFP. 6 | ⑫ Pulsante di rilascio dell'obiettivoP. 5 |
| ④ Pulsante Fn2P. 89 | ⑬ Blocco dell'obiettivo |
| ⑤ Punto di aggancio della tracolla.....P. 2 | ⑭ Innesco treppiede |
| ⑥ Spia autoscatto/
Illuminatore AFP. 49/P. 82 | ⑮ Sportello vano batteria/schedaP. 3 |
| ⑦ Segno di inserimento dell'obiettivo ...P. 5 | ⑯ Blocco vano batteria/scheda.....P. 3 |
| ⑧ Bocchettone (rimuovete il tappo corpo
macchina prima di inserire l'obiettivo). | ⑰ Sportello copriconnettore |
| ⑨ Microfono stereoP. 62, 68 | ⑱ MulticonnettoreP. 69, 73, 77 |
| | ⑲ Miniconnettore HDMI (tipo C)P. 69 |

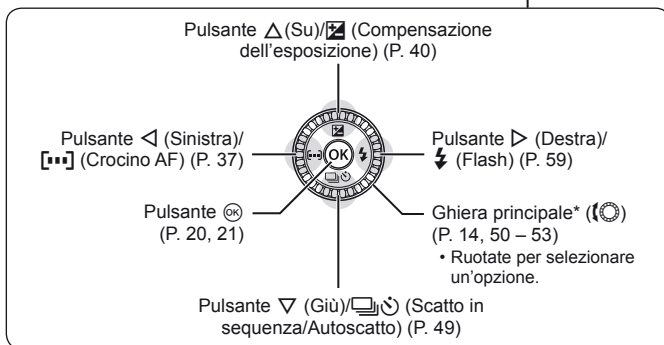
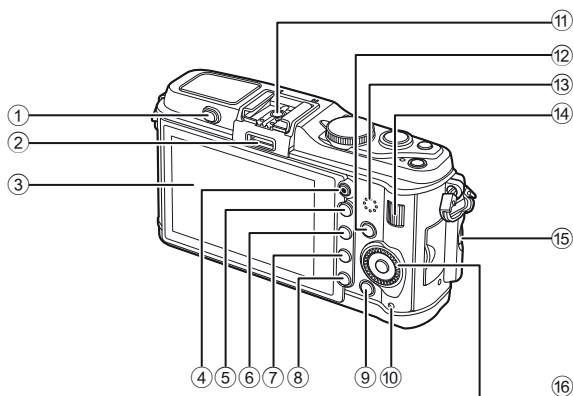

- | | |
|---|---|
| ① Interruttore flash.....P. 59 | ⑩ Spia di accesso alla schedaP. 4 |
| ② Porta accessori.....P. 71 | ⑪ Slitta di contatto a caldo.....P. 60 |
| ③ Monitor (Schermo tattile)P. 22, 24, 25 | ⑫ Pulsante INFO (Visualizzazione delle informazioni)P. 24, 25, 32 – 34 |
| ④ Pulsante ⦿ (Filmati).....P. 11, 13, 61, 65, 89 | ⑬ Altoparlante |
| ⑤ Pulsante QP. 33, 38, 63, 64 | ⑭ Ghiera secondaria* (☰) ..P. 14, 50 – 53 |
| ⑥ Pulsante Fn1 / ⦿P. 89/P. 63, 64 | ⑮ Vite di fissaggio impugnatura.....P. 2 |
| ⑦ Pulsante ▶ (Riproduzione).....P. 14, 63 | ⑯ Tasti a freccia |
| ⑧ Pulsante ⏏ (Cancella).....P. 15, 63 | Ghiera principale* (⦿)P. 14, 50 – 53 |
| ⑨ Pulsante MENUP. 21 | |

* In questo manuale, le icone ⦿ e ☰ rappresentano le operazioni eseguite con le ghiera principale e secondaria.

Controlli della fotocamera

Ghiera modalità

Usate la ghiera modalità per selezionare la modalità fotografia. Dopo aver scelto la modalità fotografia, usate il pulsante di scatto per fotografare e il pulsante  per registrare filmati.

Indicatore Icona modalità



Zona foto

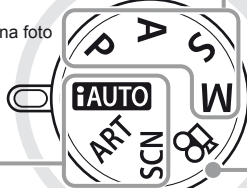

Zona filmato

■ Modalità di fotografia avanzate

P	Fotografia programmata (P. 50)
A	Fotografia a priorità dei diaframmi (P. 51)
S	Fotografia con priorità ai tempi (P. 52)
M	Fotografia manuale (P. 53)

- Per funzioni avanzate e un maggiore controllo creativo, potete impostare il diaframma e il tempo di posa.
- Le impostazioni effettuate nelle modalità di ripresa avanzate vengono mantenute anche se la fotocamera viene spenta.

■ Modalità filmati

	Filmati (P. 61)
---	-----------------

■ Modalità di ripresa facili

iAUTO	iAUTO (P. 18)
ART	Filtro artistico (P. 16)
SCN	Scena (P. 17)

- Se è selezionato **iAUTO**, la fotocamera ottimizza automaticamente le impostazioni in base al soggetto.
- Selezionate le opzioni **ART** o **SCN** in base al soggetto o al vostro intento creativo. La fotocamera ottimizza automaticamente le impostazioni.
- Nelle modalità di ripresa facili, la rotazione della ghiera modalità o lo spegnimento della fotocamera fa sì che le funzioni modificate ritornino alle impostazioni predefinite.



Suggerimenti

- Ripristino delle impostazioni della fotocamera:  «Ripristino delle impostazioni personalizzate o predefinite della fotocamera» (P. 35)

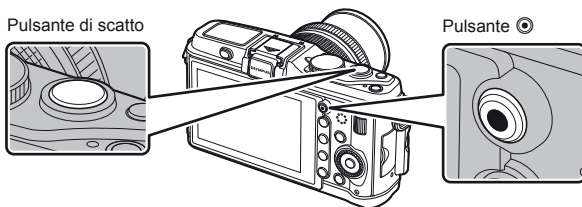

Modalità	Foto: pulsante di scatto	Filmati: pulsante ●
P	Diaframma e tempo di posa vengono regolati automaticamente per ottenere i risultati ottimali.	La fotocamera regola automaticamente le impostazioni e registra un filmato.
A	Potete controllare il diaframma.	
S	Potete controllare il tempo di posa.	
M	Potete controllare diaframma e tempo di posa.	
AUTO	Modalità completamente automatica in cui la fotocamera ottimizza automaticamente le impostazioni per la scena corrente.	
ART	Selezionate un filtro artistico.	
SCN	Selezionate una scena.	Regolate tempo di posa o diaframma per i diversi effetti durante la registrazione di filmati.
	Le fotografie vengono registrate con le impostazioni selezionate in [Mode].	

■ Scatto di fotografie durante la registrazione di filmati

- Per scattare fotografie durante la registrazione di un filmato, premete il pulsante di scatto. Premete il pulsante ● per terminare la registrazione. Nella scheda di memoria vengono registrati tre file: il filmato che precede la fotografia, la fotografia stessa e il filmato che segue la fotografia.
- Potete scattare solo una fotografia alla volta durante la registrazione di un filmato; non è possibile usare autoscatto e flash.

! Attenzione

- Qualità e dimensione dell'immagine per le fotografie sono indipendenti dalle dimensioni del fotogramma.
- La messa a fuoco automatica e l'esposizione usate nella modalità filmati possono differire da quelle usate per fotografare.
- Non potete usare il pulsante ● per registrare filmati nelle seguenti situazioni: pulsante di scatto premuto a metà/BULB/Scatto in sequenza/PANORAMA/3D/esposizione multipla, e così via. (termina anche lo scatto di fotografie)

Scatto di fotografie/Registrazione di filmati

1 Inquadrate.

- Verificate che le dita o la tracolla della fotocamera non ostruiscano l'obiettivo o il flash.

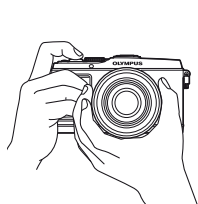

Presa orizzontale

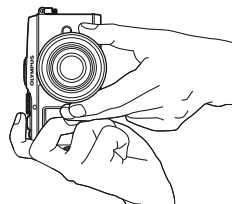

Presa verticale

Uso di obiettivi con pulsante UNLOCK

Non potete usare gli obiettivi retraibili con pulsante UNLOCK in posizione chiusa.

Ruotate l'anello dello zoom nella direzione della freccia (1) per aprire l'obiettivo (2).

Per chiuderlo, ruotate l'anello dello zoom nella direzione della freccia (4) fino a far scattare il pulsante UNLOCK (3).

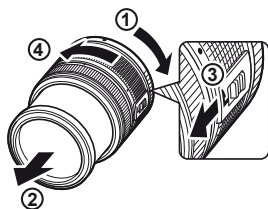

2 Regolate la messa a fuoco.

- Premete leggermente il pulsante di scatto nella prima posizione (premete il pulsante di scatto a metà).

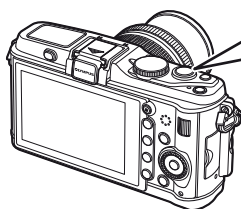

Premete a metà il pulsante di scatto.



Tempo di posa Diaframma

- Viene visualizzato l'indicatore di conferma AF (● o ○) e la messa a fuoco si blocca.

●	Obiettivi che supportano Hi-Speed Imager AF*
○	Obiettivi con altri standard Quattro Terzi

* Per ulteriori informazioni, visitate il nostro sito Web.

- Il tempo di posa e il diaframma impostati automaticamente dalla fotocamera vengono visualizzati.

Pressione parziale e completa del pulsante di scatto

Il pulsante di scatto presenta due posizioni. La pressione del pulsante nella prima posizione e il mantenimento in questa posizione sono denominati «pressione a metà del pulsante di scatto», mentre la pressione totale nella seconda posizione è denominata «pressione completa del pulsante di scatto».



3 Rilasciate il pulsante di scatto.

Scatto di fotografie

Premetelo completamente (a fondo).

- Viene emesso il suono di scatto e viene scattata la fotografia.





Registrazione di filmati

Rilasciate il pulsante di scatto e premete il pulsante  per avviare la registrazione.

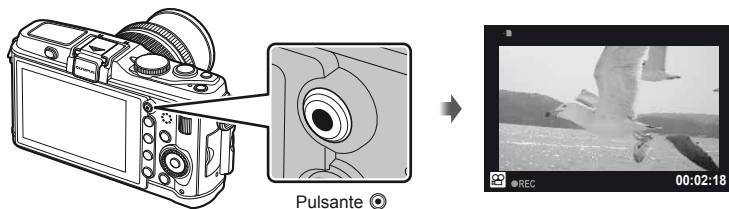
Premete di nuovo il pulsante  per terminare la registrazione.



Suggerimenti

- Se non eseguite alcuna operazione per un minuto, la fotocamera avvia la modalità di «riposo» (stand-by) per spegnere il monitor e annullare tutte le azioni. La fotocamera viene riattivata quando premete un pulsante qualsiasi (il pulsante di scatto, il pulsante , ecc). [Sleep]:  «Personalizzazione delle impostazioni della fotocamera» (P. 81)

Attenzione

- Se usate la fotocamera per lunghi periodi, la temperatura del sensore aumenta e nelle immagini registrate a elevati livelli ISO possono apparire rumori e disturbi a colori. Scegliete una sensibilità ISO inferiore o spegnete brevemente la fotocamera.

Visualizzazione delle immagini

■ Riproduzione di un solo fotogramma

- Premete il pulsante  per visualizzare la fotografia o il filmato più recente.

Pulsante 

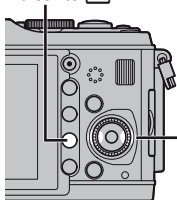

Tasti a freccia/Ghiera principale

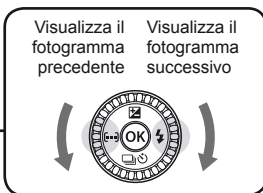



Immagine





Filmato

■ Riproduzione dettaglio

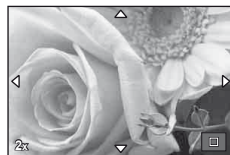
- Ruotate la ghiera secondaria  per ingrandire l'immagine corrente fino a 14x. Ruotate la ghiera  per tornare alla riproduzione a singolo fotogramma.



■ Visualizzazione indice/Calendario

- Ruotate la ghiera secondaria  per visualizzare più immagini (riproduzione Indice). Dopo aver ruotato più volte la ghiera, le immagini vengono visualizzate in riproduzione Calendario.
- Premete il pulsante  per vedere a schermo intero l'immagine selezionata.





Visualizzazione indice



Calendario

■ Riproduzione filmati

Selezionate un filmato e premete  per visualizzare il menu di riproduzione. Selezionate [Movie Play] e premete  per avviare la riproduzione.

- Per interrompere la riproduzione del filmato, premete **MENU**.



Volume

Potete regolare il volume premendo Δ o ∇ durante la riproduzione singolo fotogramma e filmato.



Cancellazione delle immagini

Visualizzate l'immagine da eliminare e premete ☒ . Selezionate [Yes] e premete OK . Potete inoltre selezionare più immagini da eliminare. ☑ «Selezione delle immagini» (P. 65)

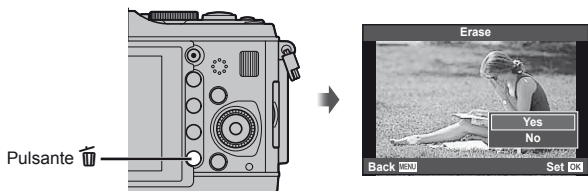

Protezione delle immagini

Protegette le immagini dalla cancellazione involontaria. Visualizzate un'immagine da proteggere e premete il pulsante **Fn2**; un'icona ON (protezione) appare sull'immagine. Premete di nuovo il pulsante **Fn2** per rimuovere la protezione.

Potete inoltre proteggere più immagini selezionate.

☑ «Selezione delle immagini» (P. 65)



! Attenzione

- La formattazione della scheda comporta la cancellazione di tutte le immagini, anche quelle protette.

Uso dei filtri artistici

1 Ruotate la ghiera modalità su **ART**.

- Viene visualizzato un menu dei filtri artistici. Selezionate un filtro con $\Delta \nabla$.

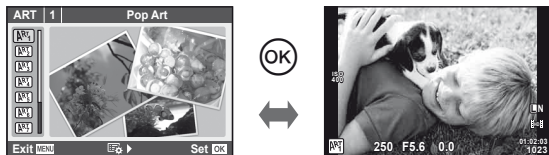

- Premete \odot oppure il pulsante di scatto a metà per attivare la visualizzazione nel monitor. Premete \odot per tornare al menu filtro artistico.

■ Tipi di filtri artistici

Pop Art	Pin Hole
Soft Focus	Diorama
Pale&Light Color	Cross Process
Light Tone	Gentle Sepia
Grainy Film	Dramatic Tone

2 Fotografate.

- Per scegliere una diversa impostazione, premete \odot per visualizzare il menu del filtro artistico.

Effetti artistici

Potete modificare i filtri artistici e aggiungere effetti. Premendo \triangleright nel menu filtro artistico vengono visualizzate opzioni aggiuntive.

Modifica dei filtri

L'opzione I è il filtro originale, mentre le opzioni II e successive aggiungono effetti che modificano il filtro originale.

Aggiunta di effetti*

Soft focus, pin-hole, frames, white edges, starlight

* Gli effetti disponibili variano con il filtro selezionato.

⚠ Attenzione

- Se [RAW] è selezionato per la qualità immagine, quest'ultima viene impostata automaticamente su [L/N+RAW]. Il filtro artistico viene applicato solo alla copia JPEG.
- In base al soggetto, le transizioni dei toni possono apparire non uniformi, l'effetto potrebbe non essere evidente o l'immagine apparire più «sgranata».
- Alcuni effetti potrebbero non essere visibili nella vista Live o durante la registrazione dei filmati.
- La riproduzione può variare in base alle impostazioni di qualità per filtri, effetti o filmato.

1 Ruotate la ghiera modalità su **SCN**.

- Viene visualizzato un menu della scena. Selezionate una scena con $\Delta \nabla$.

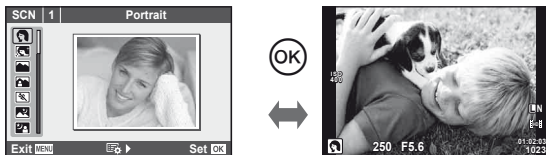

- Premete \odot oppure il pulsante di scatto a metà per attivare la visualizzazione nel monitor. Premete \odot per tornare al menu delle scene.

■ Tipi di programmi di scena

- | | |
|-----------------------|--------------------|
| Verticale | Nature Macro |
| e-Portrait | Candle |
| Orizzontale | Tramonto |
| Orizzontale+Verticale | Documenti |
| Sport | Panorama (P. 54) |
| Scena notturna | Fuochi d'artificio |
| Notte+Verticale | Spiaggia e Neve |
| Bambini | Fisheye Effect |
| High Key | Wide-angle |
| Low Key | Macro |
| Modalità DIS | Foto 3D |
| Macro | |

2 Fotografate.

- Per scegliere una diversa impostazione, premete \odot per visualizzare il menu delle scene.

! **Attenzione**

- Nella modalità [e-Portrait], vengono registrate due immagini: una senza modifiche e l'altra a cui sono stati applicati gli effetti [e-Portrait]. L'immagine non modificata viene registrata con l'opzione correntemente selezionata per la qualità immagine, la copia modificata con una qualità di JPEG (qualità **M**, 2560 × 1920).
- [Fisheye Effect], [Wide-angle] e [Macro] devono essere utilizzati con obiettivi convertitori opzionali.
- Non potete registrare i filmati in modalità [e-Portrait], [Panorama] o [3D Photo].

Uso delle guide Live

Le guide Live sono disponibili nella modalità iAUTO (i**AUTO**). Mentre iAUTO è una modalità completamente automatica, le guide Live facilitano l'accesso a varie tecniche di fotografia avanzata.

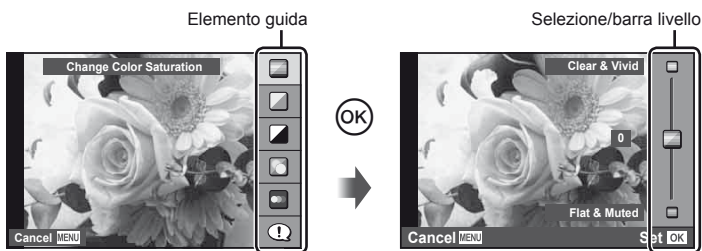

Elemento guida	Selezione/barra livello	Influisce su
Change Color Saturation	Clear & Vivid ↔ Flat & Muted	Saturazione, contrasto, sfumatura, ecc.
Change Color Image	Warm ↔ Cool	Temperatura del colore, sfumatura, ecc.
Change Brightness	Bright ↔ Dark	Compensazione dell'esposizione, sfumatura, ecc.
Blur Background	Blur ↔ Sharp	Diaframma, anteprima Live, ecc.
Express Motions	Blurred Motion* ↔ Stop Motion	Tempo di posa (1/2 s – velocità maggiore), frequenza fotogrammi, ecc.
Shooting Tips	<ul style="list-style-type: none"> • Tips For Child Photo • Tips For Pet Photo • Tips For Flower Photo • Tips For Cuisine Photo • Tips For Framing • Tips With Accessory 	—

* La frequenza fotogrammi del monitor diminuisce.

- 1 Impostate la ghiera modalità su **TAUTO**.
- 2 Dopo aver premuto **OK** per visualizzare la guida Live, usate i pulsanti **Δ** **∇** dei tasti a freccia per evidenziare una voce e premete **OK** per selezionare.

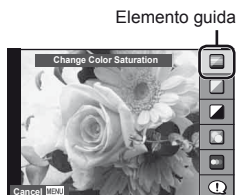

- 3 Usate **Δ** **∇** dei tasti a freccia per scegliere il livello.
 - Se è selezionato [Shooting Tips], evidenziate una voce e premete **OK** per visualizzare una descrizione.
 - Premete a metà il pulsante di scatto per selezionare.
 - L'effetto del livello selezionato è visibile nel display. Se selezionate [Blur Background] o [Express Motions], il display torna normale, ma l'effetto selezionato sarà visibile nella fotografia finale.

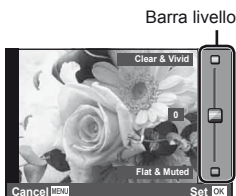

- 4 Fotografate.
 - Premete il pulsante di scatto per fotografare.
 - Per nascondere la guida Live, premete il pulsante **MENU**.

! **Attenzione**

- Se [RAW] è selezionato per la qualità immagine, quest'ultima viene impostata automaticamente su **[L/N+RAW]**.
- Le impostazioni della guida Live non vengono applicate alla copia RAW.
- Ad alcuni livelli di impostazione della guida Live, le immagini possono apparire sgranate.
- Le modifiche ai livelli di impostazione della guida Live potrebbero non essere visibili nel monitor.
- Non potete usare il flash con la guida Live.
- Le modifiche alle opzioni della guida Live annullano le modifiche precedenti.
- La selezione di impostazioni della guida Live che eccedono i limiti dei valori di esposizione della fotocamera può provocare immagini sovra o sottoesposte.
- Nelle modalità **P**, **A**, **S** e **M**, le guide Live possono essere visualizzate premendo il pulsante **Fn1**. Le immagini verranno scattate con le impostazioni della guida Live. [Button Function]:  «Personalizzazione delle impostazioni della fotocamera» (P. 81)

Uso del controllo Live

Potete usare il controllo Live per regolare le impostazioni nelle modalità **P**, **S**, **A**, **M** e . L'uso del controllo Live consente di vedere in anteprima gli effetti di impostazioni diverse nel monitor. È disponibile un'impostazione personalizzata che consente di utilizzare il controllo Live in altre modalità (P. 81).



■ Impostazioni disponibili

Stabilizzazione immagine.....	P. 42
Modalità immagine ^{*1}	P. 45
Modalità scena ^{*2}	P. 17
Modalità filtro artistico ^{*2}	P. 16
Modalità 	P. 61
Bilanciamento del bianco.....	P. 43
Scatto in sequenza/autoscatto.....	P. 49
Formato ^{*1*2}	P. 48

Modalità registrazione.....	P. 47
Modalità flash ^{*1*2}	P. 59
Controllo intensità flash ^{*1*2}	P. 60
Modalità di esposizione ^{*1*2}	P. 41
Modalità AF.....	P. 36
Sensibilità ISO.....	P. 48
Priorità ai volti ^{*1*2}	P. 39
Registrazione audio filmati.....	P. 62





*1 Solo le modalità **P**, **A**, **S** e **M**.

*2 Solo **ART** e **SCN**.

*3 Solo la modalità .

1 Premete  per visualizzare il controllo Live.

- Per nascondere il controllo Live, premete di nuovo .

2 Usate i pulsanti   dei tasti a freccia per selezionare le impostazioni, usate   per modificare l'impostazione selezionata, quindi premete .

- Le impostazioni selezionate hanno effetto automaticamente se non vengono eseguite operazioni per circa 8 secondi.

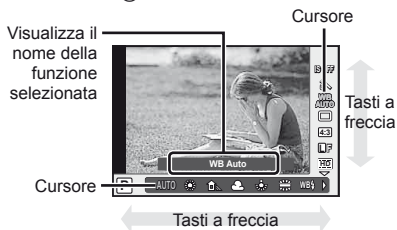

! Attenzione

- Alcune voci non sono disponibili in alcune modalità di fotografia.

Suggerimenti

- Per informazioni su come visualizzare o nascondere il controllo Live.
[ Control Settings] [] «Personalizzazione delle impostazioni della fotocamera» (P. 81)

- 1 Premete il pulsante **MENU** per visualizzare i menu.

Menu

- Opzioni di fotografia preliminari e di base
 - Opzioni di fotografia avanzate
 - Opzioni di riproduzione e ritocco
 - Menu di personalizzazione*
 - Menu porta accessori*
 - Impostazione della fotocamera (ad esempio, data e lingua)
- * Non visualizzato con le impostazioni predefinite.



- 2 Usate Δ ∇ per selezionare una scheda, quindi premete **OK**.
- 3 Selezionate una voce con Δ ∇ quindi premete **OK** per visualizzare le opzioni per la voce selezionata.



- 4 Usate Δ ∇ per evidenziare un'opzione, quindi premete **OK** per selezionare.
 - Premete il pulsante **MENU** ripetutamente per uscire dal menu.

Note

- Per informazioni sulle funzioni che potete impostare con il menu, consultate «Directory di menu» (P. 107).
- La guida A viene visualizzata per circa 2 secondi dopo aver selezionato un'opzione. Premete il pulsante **INFO** per visualizzare o nascondere le guide.

Suggerimenti

- Potete personalizzare le impostazioni della fotocamera in base al vostro stile di fotografia: usate i menu di personalizzazione per personalizzare le impostazioni della fotocamera in base a scopi e preferenze. Per impostazione predefinita, i menu di personalizzazione non vengono visualizzati, e dovete quindi visualizzarli prima di procedere. «Personalizzazione delle impostazioni della fotocamera» (P. 81)
- Uso dei dispositivi sulla porta accessori: potete accedere alle impostazioni per gli accessori EVF e OLYMPUS PENPAL dal menu porta accessori. Per impostazione predefinita, questo menu non viene visualizzato, e dovete quindi visualizzarlo prima di procedere. «Personalizzazione delle impostazioni della fotocamera» (P. 81)

Il monitor funge da schermo tattile per controllare la fotocamera.

Guide Live

Potete usare lo schermo tattile con le guide Live.

- 1 Toccate la scheda e spostate il dito a sinistra per visualizzare le guide Live.
 - Toccate per selezionare le voci.
- 2 Posizionate i cursori con le dita.
 - Premete il pulsante **MENU** per uscire dalla visualizzazione delle guide Live.



Modalità fotografia

Potete mettere a fuoco e fotografare toccando il monitor.

Tocate  per spostarvi tra le impostazioni dello schermo tattile.



Operazioni sullo schermo tattile disabilitate.



Tocate un soggetto per metterlo a fuoco e rilasciare automaticamente il pulsante di scatto.



Tocate per visualizzare una cornice di messa a fuoco. Potete usare lo schermo tattile per scegliere la posizione e dimensione della cornice di messa a fuoco. Potete fotografare premendo il pulsante di scatto.

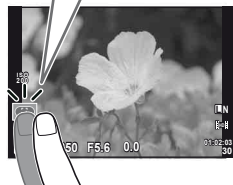

■ Visualizzazione in anteprima del soggetto ()

- 1 Toccate il soggetto nel display.
 - Viene visualizzata una cornice AF.
 - Usate il cursore per scegliere la dimensione della cornice.
- 2 Quindi, toccate  per ingrandire il soggetto nella cornice di messa a fuoco.
 - Scorrete il display con le dita.

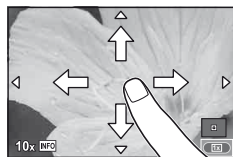

Modalità di riproduzione

Usate lo schermo tattile per spostarvi tra le immagini o aumentare e diminuire lo zoom.

■ Riproduzione a schermo intero

Visualizzazione di ulteriori immagini

- Spostate il dito a sinistra per visualizzare i fotogrammi più recenti, a destra per visualizzare quelli meno recenti.



Zoom di riproduzione

- Spostate la barra su o giù per aumentare o ridurre lo zoom.
- Usate il dito per scorrere il display quando l'immagine è ingrandita.
- Toccate per visualizzare la riproduzione Indice. Per la riproduzione calendario, toccate fino a visualizzare il calendario.



■ Riproduzione Indice/Calendario

Pagina avanti/Pagina indietro

- Spostate il dito in alto per vedere la pagina successiva, in basso per vedere la pagina precedente.
- Usate o per scegliere il numero di immagini visualizzate.
- Per la riproduzione a singolo fotogramma, toccate fino a visualizzare l'immagine corrente a schermo intero.



Visualizzazione delle immagini

- Toccate un'immagine per visualizzarla a schermo intero.

! Attenzione

- Le situazioni in cui le operazioni con lo schermo tattile non sono disponibili comprendono le seguenti.
 - Registrazione di filmati/panorama/3D/e-portrait/esposizione multipla/fotografia bulb/visualizzazione multi-view/finestra di dialogo bilanciamento del bianco one-touch/ quando sono in uso i pulsanti o le ghiera
- In modalità autoscatto, potete avviare il timer toccando il display. Toccate di nuovo per arrestarlo.
- Non toccate il display con le unghie o altri oggetti appuntiti.
- Guanti o protezioni del monitor possono interferire con il funzionamento dello schermo tattile.

💡 Suggerimenti

- Disabilitazione dello schermo tattile. [Touch Screen Settings]: «Personalizzazione delle impostazioni della fotocamera» (P. 81)

Modalità

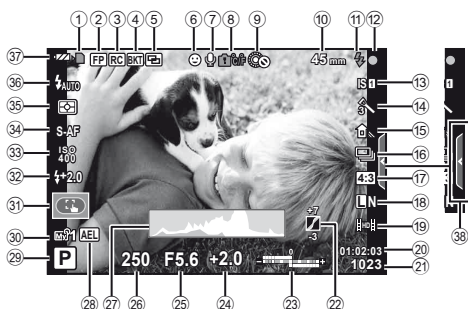

- | | | | |
|---|--|----|---|
| ① | Indicatore di scrittura su scheda.....P. 8 | ②② | Controllo tonalità.....P. 34 |
| ② | Super flash FP [FP].....P. 105 | ②③ | Alto: Controllo intensità flash....P. 60
Basso: indicatore compensazione dell'esposizione.....P. 40 |
| ③ | Modalità RC.....P. 93 | ②④ | Valore compensazione dell'esposizione.....P. 40 |
| ④ | Bracketing automatico [BKT].....P. 57 | ②⑤ | Diaframma.....P. 50 – 53 |
| ⑤ | Esposizione multipla [M].....P. 56 | ②⑥ | Tempo di posa.....P. 50 – 53 |
| ⑥ | Priorità ai volti [V].....P. 39, 82 | ②⑦ | Istogramma.....P. 32, 33 |
| ⑦ | Audio filmati.....P. 62 | ②⑧ | Blocco AE [AEL].....P. 41 |
| ⑧ | Avviso temperatura interna [T] °C/°F.....P. 97 | ②⑨ | Modalità fotografia.....P. 10, 50 – 55 |
| ⑨ | Lock.....P. 82 | ③① | Myset.....P. 35 |
| ⑩ | Lunghezza focale.....P. 100 | ③② | Modalità Schermo tattile.....P. 22 |
| ⑪ | Flash.....P. 59
(lampeggiante: caricamento in corso, illuminato: ricarica completata) | ③③ | Controllo intensità flash.....P. 60 |
| ⑫ | Indicatore di conferma AF.....P. 12 | ③④ | Sensibilità ISO.....P. 48 |
| ⑬ | Stabilizzazione immagine.....P. 42 | ③⑤ | Modalità AF.....P. 36 |
| ⑭ | Filtro artistico.....P. 16
Modalità scena.....P. 17
Modalità immagine.....P. 45 | ③⑥ | Modalità di esposizione.....P. 41 |
| ⑮ | Bilanciamento del bianco.....P. 43 | ③⑦ | Modalità flash.....P. 59 |
| ⑯ | Scatto in sequenza/autoscatto.....P. 49 | ③⑧ | Controllo batteria |
| ⑰ | Rapporto di formato.....P. 48 | ☑ | Accesso (verde): pronto per l'uso (visualizzato per circa dieci secondi dopo l'accensione della fotocamera) |
| ⑱ | Modalità registrazione (immagini fisse).....P. 47 | ☑ | Accesso (verde): la carica della batteria è bassa |
| ⑲ | Modalità registrazione (filmati).....P. 48 | ☑ | Lampeggiante (rosso): da ricaricare |
| ⑳ | Tempo di registrazione disponibile | ③⑧ | Richiamo guida Live.....P. 18, 22 |
| ㉑ | Numero di immagini memorizzabili.....P. 106 | | |

Usando il pulsante **INFO**, potete navigare tra le visualizzazioni del monitor.

☑ «Visualizzazione delle informazioni» (P. 32)

Riproduzione

Visualizzazione semplificata

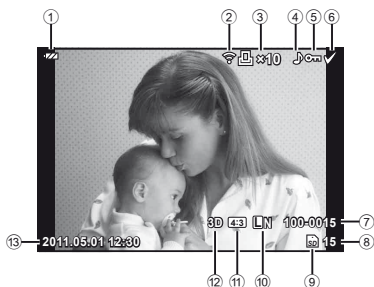

Visualizzazione generale

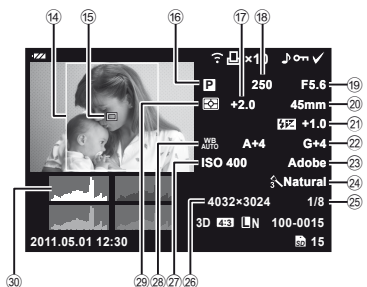

- ① Controllo della batteria.....P. 6
- ② Completamento caricamento Eye-Fi.....P. 88
- ③ Prenotazione stampe
Numero di stampeP. 76
- ④ Registrazione dell'audio.....P. 68
- ⑤ Protezione.....P. 15
- ⑥ Immagine selezionata.....P. 65
- ⑦ Numero fileP. 76, 86
- ⑧ Numero fotogramma.....P. 76
- ⑨ Dispositivo di memorizzazioneP. 99
- ⑩ Modalità registrazione.....P. 47
- ⑪ FormatoP. 48, 67
- ⑫ Immagine 3DP. 55
- ⑬ Data e ora.....P. 7
- ⑭ Bordo aspettoP. 48
- ⑮ Crocino AFP. 37

- ⑯ Modalità fotografiaP. 10, 50 – 53
- ⑰ Compensazione dell'esposizione ...P. 40
- ⑱ Tempo di posaP. 50 – 53
- ⑲ DiaframmaP. 50 – 53
- ⑳ Lunghezza focale.....P. 100
- ㉑ Controllo intensità flashP. 60
- ㉒ Compensazione del bilanciamento del biancoP. 44
- ㉓ Spazio colore.....P. 85
- ㉔ Modalità immagine.....P. 45
- ㉕ Valore di compressioneP. 47
- ㉖ RisoluzioneP. 47
- ㉗ Sensibilità ISOP. 48
- ㉘ Bilanciamento del bianco.....P. 43
- ㉙ Modalità di esposizioneP. 41
- ㉚ Istogramma.....P. 32, 33

Usando il pulsante **INFO**, potete navigare tra le visualizzazioni del monitor.

☰ «Visualizzazione delle informazioni durante la riproduzione» (P. 33)

Indice attività rapido

Modalità



Fotografare con le impostazioni automatiche	▶ iAUTO (IAUTO)	10
Fotografare in modo semplice con effetti speciali	▶ Filtro artistico (ART)	16
Scelta di un formato	▶ Rapporto di formato	48
Corrispondenza rapida delle impostazioni con la scena	▶ Scena (SCN)	17
Fotografia professionale semplificata	▶ Guida Live	18
Scattare fotografie in modo che i bianchi siano bianchi e i neri, neri	▶ Compensazione dell'esposizione	40
Scattare fotografie con uno sfondo sfocato	Guida Live	18
	▶ Fotografia con priorità dei diaframmi	51
Scattare fotografie che bloccano il soggetto in movimento o che trasmettono il senso del movimento	Guida Live	18
	▶ Fotografia con priorità ai tempi	52
Fotografare con il colore corretto	Bilanciamento del bianco	43
	▶ Bilanciamento del bianco one-touch	44
Elaborazione delle immagini in base al soggetto/Fotografie monotoni	Picture Mode	45
	▶ Filtro artistico (ART)	16
Messa a fuoco/Messa a fuoco su un'area	Schermo tattile	22
	▶ Crocino AF	37
	Crocino AF zoom/zoom AF	38
Quando la fotocamera non mette a fuoco il soggetto	▶ Blocco messa a fuoco	37
Messa a fuoco su un punto nel fotogramma/conferma della messa a fuoco prima dello scatto	▶ Crocino AF zoom/zoom AF	38
Ricomposizione delle fotografie dopo la messa a fuoco	Blocco messa a fuoco	37
	▶ C-AF+TR (AF Tracking)	36
Disattivazione del suono dell'altoparlante	▶ ■)) (Suono beep)	84
Disattivazione del flash/scatto di fotografie senza il flash	▶ Impugnatura	59
	ISO/DIS Mode	48/17
Riduzione della vibrazione della fotocamera	Image Stabilizer	42
	▶ Anti-Shock	84
	Autoscatto	49
	Cavo telecomando	102
Scattare fotografie di un soggetto in controluce	Uso del flash	59
	▶ Gradation (Picture Mode)	45
Fotografia dei fuochi di artificio	Posa B (Bulb)	53
	▶ Scena (SCN)	17

Riduzione disturbo immagine (mottling)	► Noise Reduct.	85
Scattare fotografie in modo che i soggetti bianchi non appaiano troppo chiari e i soggetti neri troppo scuri	Gradation (Picture Mode)	45
	► Istogramma/	
	► Compensazione dell'esposizione	32/40
	► Controllo tonalità	34
Ottimizzazione del monitor/ regolazione della tonalità del monitor	► Regolazione luminosità monitor	80
	► Live View Boost	83
	► Visualizzazione multi view	32, 40
Controllo dell'effetto impostato prima di scattare	► Funzione anteprima	51
	► Test Picture	89
Scattare fotografie verificando il livello della fotocamera	► Level Gauge ( /Info Settings)	32
Fotografare con una composizione deliberata	► Displayed Grid ( /Info Settings)	83
Aumento dello zoom nelle fotografie per controllare la messa a fuoco	► Auto() (Rec View)	80
	► mode2 () Close Up Mode)	84
Autoritratti	► Autoscatto	49
Scattare una sequenza di fotografie	► Scattare una sequenza di fotografie	49
Prolungare la durata della batteria	► Sleep	84
Aumento del numero di scatti disponibili	► Modalità di registrazione	47

Riproduzione/Ritocco

Visualizzazione di immagini su un televisore	► Riproduzione su televisore	69
Visualizzare presentazioni con musica di sottofondo	► Presentazione	66
Schiarire le ombre	► Shadow Adj (JPEG Edit)	67
Gestione dell'effetto occhi rossi	► Redeye Fix (JPEG Edit)	67
Stampare senza problemi	► Stampa diretta	77
Stampe commerciali	► Creazione di un ordine di stampa	76
Condivisione foto semplice	► OLYMPUS PENPAL	71

Impostazioni fotocamera

Ripristino delle impostazioni predefinite	► Reset	35
Salvare le impostazioni	► Myset	35
Modificare la lingua di visualizzazione	► 	80

Sommario

Guida di base 3

Preparazione alla fotografia	3
Ricarica e inserimento della batteria	3
Inserimento e rimozione delle schede	4
Inserimento dell'obiettivo nella fotocamera	5
Accensione della fotocamera	6
Impostazione della data e dell'ora	7
Nomi e funzioni dei componenti ...	8
Nome delle parti	8
Fotocamera	8
Controlli della fotocamera	10
Ghiera modalità	10
Operazioni di base	12
Scatto di fotografie/Registrazione di filmati	12
Riproduzione/Cancellazione	14
Visualizzazione delle immagini	14
Volume	15
Cancellazione delle immagini	15
Protezione delle immagini	15
Uso dei filtri artistici	16
Fotografia nella modalità di scena	17
Uso delle guide Live	18
Uso del controllo Live	20
Uso dei menu	21
Uso dello schermo tattile	22
Guide Live	22
Modalità fotografia	22
Modalità di riproduzione	23
Informazioni visualizzate nel monitor	24
Modalità	24
Riproduzione	25

Indice attività rapido 26

Elementi di base della fotografia/opzioni utilizzate più spesso 32

Visualizzazione dei dettagli	32
Scelta dei controlli di ripresa	32
Visualizzazione dei dettagli durante la riproduzione	33
Altri usi del pulsante INFO	34
Ripristino delle impostazioni predefinite o personalizzate	35
Utilizzo delle impostazioni di ripristino	35
Salvataggio di Myset	35
Uso di Myset	35
Scelta della modalità di messa a fuoco (modalità AF)	36
Scelta di un crocino di messa a fuoco (crocino AF)	37
Blocco messa a fuoco	37
Selezione rapida del crocino AF	37
Passaggio rapido tra AF e MF ...	37
Crocino AF zoom/zoom AF	38
AF priorità ai volti/AF rilevamento pupilla	39
Fotografare con la priorità ai volti	39
Controllo dell'esposizione (compensazione dell'esposizione)	40
Visualizzazione in anteprima degli effetti di compensazione dell'esposizione e bilanciamento del bianco	40

<ul style="list-style-type: none"> <ul style="list-style-type: none"> Modifica della luminosità di alte luci e ombre40 Scelta del modo di misurazione della luminosità (esposizione) ...41 Blocco esposizione (blocco AE)41 Riduzione dell'oscillazione della fotocamera (stabilizzazione immagine)42 Regolazione dei colori (bilanciamento del bianco)43 <ul style="list-style-type: none"> Compensazione del bilanciamento del bianco44 Bilanciamento del bianco one-touch44 Opzioni di elaborazione (modalità immagine)45 Qualità dell'immagine (modalità registrazione)47 <ul style="list-style-type: none"> Scelta di una modalità di registrazione47 Impostazione dell'aspetto dell'immagine48 Sensibilità ISO48 Scatto in sequenza/uso dell'autoscatto49 	<ul style="list-style-type: none"> <ul style="list-style-type: none"> Fotografare panorami54 <ul style="list-style-type: none"> Scatto di fotografie per un panorama54 Fotografia 3D55 Registrazione di esposizioni multiple in una singola immagine (esposizione multipla).....56 Variazione delle impostazioni per una serie di fotografie (bracketing).....57 Zoom digitale (Digital Tele-converter).....58
Uso del flash	
	59
<ul style="list-style-type: none"> <ul style="list-style-type: none"> Uso del flash (fotografia con flash)59 Regolazione della potenza del flash (controllo intensità flash).....60 Uso di unità flash esterne progettate per l'uso con questa fotocamera60 Altre unità flash esterne60 	
Ripresa e visualizzazione di filmati	
	61
<ul style="list-style-type: none"> <ul style="list-style-type: none"> Modifica delle impostazioni per la registrazione di filmati61 <ul style="list-style-type: none"> Aggiunta di effetti a un filmato ...61 Opzioni audio per filmati (registrazione dei filmati con audio).....62 Visualizzazione dei filmati62 	
Opzioni di riproduzione	
	63
<ul style="list-style-type: none"> <ul style="list-style-type: none"> Riproduzione di un solo fotogramma.....63 Vista indice/Vista calendario.....63 Zoom riproduzione (riproduzione ingrandita).....64 	
<ul style="list-style-type: none"> <ul style="list-style-type: none"> Altre opzioni di fotografia 50 Fotografia «Mira e scatta» (modalità programma P)50 Scelta del diaframma (modalità priorità diaframma A)51 Scelta del tempo di posa (modalità con priorità ai tempi S).....52 Scelta di diaframma e tempo di posa (modalità manuale M).....53 <ul style="list-style-type: none"> Scelta del termine dell'esposizione (bulb).....53 	

Sommario

Selezione delle immagini.....	65
Annullamento di tutte le protezioni	65
Cancellazione di tutti i fotogrammi.....	65
Ruota	65
Presentazione	66
Modifica delle immagini.....	67
Sovrapposizione immagini.....	68
Registrazione dell'audio	68
Visualizzazione delle immagini della fotocamera su un televisore.....	69

Invio e ricezione di immagini 71

Invio di immagini	71
Ricezione immagini/aggiunta di un host	71
Modifica della rubrica	72
Creazione di album	72

Uso di OLYMPUS Viewer 2/[ib] 73

Windows	73
Macintosh	74
Copia di immagini in un computer senza OLYMPUS Viewer 2/[ib]...75	

Stampa di immagini 76

Prenotazione delle stampe (DPOF*).....	76
Creazione di un ordine di stampa.....	76
Rimozione di tutte le immagini o di quelle selezionate dall'ordine di stampa	77

Stampa diretta (PictBridge).....	77
Stampa – metodo rapido	78
Personalizzazione della stampa.....	78

Impostazione della fotocamera 80

Menu di impostazione.....	80
⌚ (Impostazione data/ora).....	80
🗨️ (Modifica della lingua)	80
📺 (Regolazione luminosità monitor)	80
Rec View	80
🗨️/🗨️ Menu Display	80
Firmware.....	80

Personalizzazione delle impostazioni della fotocamera 81

Prima di utilizzare i menu porta accessori/personalizzato 81

Opzioni del menu di personalizzazione.....	81
📷 AF/MF	81
📷 Button/Dial	82
📷 Release.....	83
📷 Disp/(●)/PC	83
📷 Exp/(📷)/ISO.....	84
📷 ⚡ Custom	85
📷 ⚡/Color/WB	85
📷 Record/Erase	86
📷 Movie	87
📷 📷 Utility	88
AEL/AFL	88
Fn1 Function, Fn2 Function, Ⓞ Function	89

■ Opzioni menu porta accessori...90	
A OLYMPUS PENPAL Share...90	
B OLYMPUS PENPAL Album ...90	
C Electronic Viewfinder90	
■ Uso del pannello di controllo super.....91	
■ Registrazione di filmati con il pulsante di scatto.....92	
Scatto di una fotografia al termine della registrazione92	
■ Fotografia con flash a controllo wireless93	
Informazioni	94
■ Informazioni e suggerimenti94	
■ Codici di errore.....96	
■ Pulizia e conservazione della fotocamera98	
Pulizia della fotocamera98	
Riporre la fotocamera per lunghi periodi.....98	
Pulizia e controllo del sensore...98	
Pixel mapping – Controllo delle funzioni di elaborazione delle immagini98	
■ Concetti di base sulle schede di memoria99	
Schede di memoria utilizzabili ...99	
Formattazione della scheda99	
■ Batterie e caricabatterie.....100	
■ Uso del caricabatterie all'estero.....100	
■ Obiettivi intercambiabili.....100	
Specifiche obiettivi M.ZUIKO DIGITAL.....101	

■ Accessori principali102	
Adattatore di montaggio102	
Cavo telecomando (RM-UC1)102	
Obiettivi convertitori102	
Macro arm light (MAL-1)102	
Set microfonico (SEMA-1)102	
Mirino elettronico (VF-2)102	
Impugnatura fotocamera102	
■ Visualizzazione dell'avviso di esposizione.....103	
■ Modalità flash che possono essere impostate in modalità fotografia.....104	
■ Velocità sincronizzazione flash e tempo di posa105	
■ Uso del flash esterno105	
■ Modalità di registrazione e dimensioni di file/numero di immagini memorizzabili.....106	
■ Directory di menu.....107	
■ Caratteristiche tecniche.....111	

MISURE DI SICUREZZA 113

■ MISURE DI SICUREZZA113	
--------------------------------	--

Grafico di sistema 120

Indice 122

Potete usare il pulsante **INFO** per scegliere le informazioni e il tipo di controlli visualizzati durante la fotografia.

Visualizzazione dei dettagli

Premete il pulsante **INFO** per scegliere le informazioni visualizzate durante la fotografia.

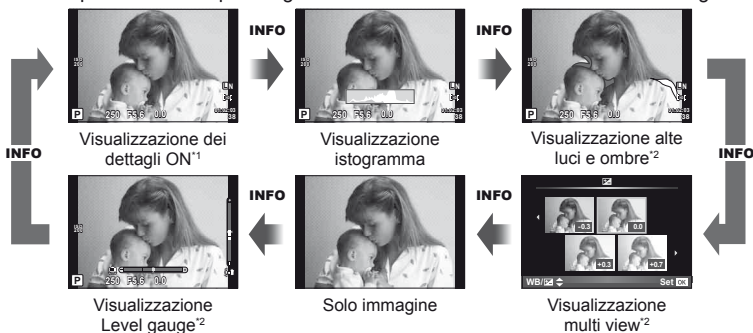

- *1 Potete visualizzare una griglia di inquadratura o scegliere il tipo di griglia visualizzata con [INFO/Info Settings] > [LV-Info].
 *2 Visualizzato quando selezionate [On] per [INFO/Info Settings] > [LV-Info].

Scelta dei controlli di ripresa

Potete visualizzare le opzioni di ripresa premendo [OK]. Potete scegliere i tipi di visualizzazione disponibili tramite l'opzione [Control Settings] nei menu di personalizzazione (P. 81).

ART/SCN

Menu filtro artistico



P/A/S/M

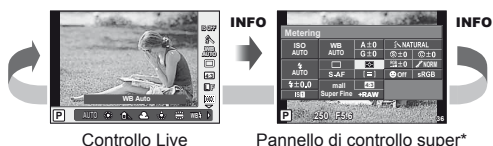

- * Può essere visualizzato mediante [Control Settings].

Visualizzazione dei dettagli durante la riproduzione

Potete usare il pulsante **INFO** per scegliere i dettagli visualizzati durante la riproduzione.

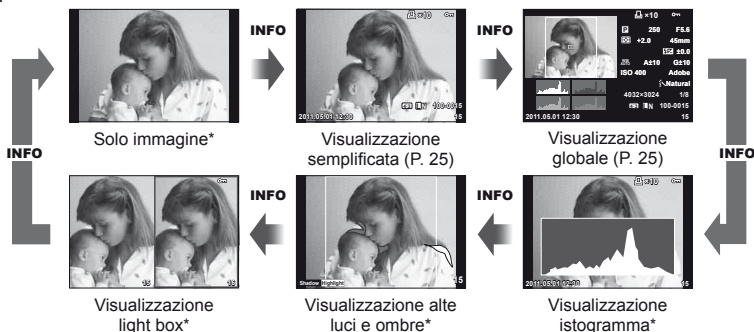

* Visualizzato quando selezionate [On] per [Info Settings] > [Info].

☞ «Personalizzazione delle impostazioni della fotocamera» (P. 81)

Visualizzazione istogramma

Visualizzate un istogramma che mostra la distribuzione della luminosità nell'immagine. L'asse orizzontale fornisce la luminosità, quello verticale il numero di pixel di ogni luminosità nell'immagine. Le aree sopra il limite superiore durante la fotografia sono visualizzate in rosso, quelle sotto il limite inferiore in blu e l'area misurata con l'esposizione spot in verde.

Visualizzazione alte luci e ombre

Le aree sopra il limite superiore di luminosità dell'immagine sono visualizzate in rosso, quelle sotto il limite inferiore in blu. [Histogram Settings]: ☞ «Personalizzazione delle impostazioni della fotocamera» (P. 81)

Visualizzazione light box

Confrontate due immagini affiancate. Premete \odot per selezionare l'immagine sul lato opposto del display. Oltre a regolare le impostazioni con [Info Settings] nei menu di personalizzazione, dovete inoltre selezionare [mode2] per [Close Up Mode].

☞ «Personalizzazione delle impostazioni della fotocamera» (P. 81)

- L'immagine di base è visualizzata a destra. Usate \triangleleft per selezionare un'immagine e premete \odot per spostare l'immagine a sinistra. L'immagine da confrontare con quella a sinistra può essere selezionata a destra. Per scegliere una diversa immagine base, evidenziate il fotogramma a destra e premete \odot .
- Premete Q per ingrandire l'immagine corrente. Usate la ghiera secondaria per aumentare o ridurre lo zoom.
- Usate \triangle ∇ \triangleleft per vedere altre aree dell'immagine. L'immagine visualizzata cambia a ogni pressione del pulsante **INFO** oppure Q.



Altri usi del pulsante INFO

■ Bilanciamento del bianco one-touch

Per visualizzare la finestra di dialogo del bilanciamento del bianco one-touch, premete il pulsante **INFO** nel menu del bilanciamento del bianco one-touch (P. 44).



■ Temperatura colore

Per visualizzare la finestra di dialogo della temperatura del colore, premete il pulsante **INFO** nel menu del bilanciamento del bianco personalizzato (P. 43).

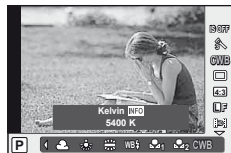

■ Zoom di riproduzione

Per ingrandire o ridurre un'immagine, premete il pulsante **Q** per avviare lo zoom di riproduzione, quindi premete il pulsante **INFO** e usate Δ ∇ .



■ Controllo tonalità

Potete regolare compensazione dell'esposizione, diaframma e tempo di posa premendo il pulsante \square . Potete visualizzare la finestra di dialogo di controllo tonalità premendo il pulsante **INFO** dopo aver premuto il pulsante \square . Potete quindi usare \triangleleft \triangleright per scegliere il livello della tonalità. INFO «Modifica della luminosità di alte luci e ombre» (P. 40)



■ Lunghezza focale

Per scegliere la lunghezza focale per la stabilizzazione immagine, premete il pulsante **INFO** nella finestra di dialogo della modalità IS e usate Δ ∇ \triangleleft \triangleright o le ghiera di controllo. INFO «Riduzione dell'oscillazione della fotocamera (stabilizzazione immagine)» (P. 42)

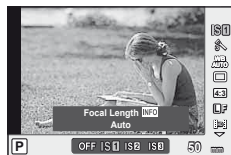

■ Guida

La guida viene visualizzata automaticamente due secondi dopo aver selezionato una voce. Per disattivare la guida, premete il pulsante **INFO**. Premete di nuovo il pulsante **INFO** per riabilitare la guida.



Ripristino delle impostazioni predefinite o personalizzate



Potete ripristinare con facilità le impostazioni della fotocamera a uno dei tre valori predefiniti.

Reset: Ripristino delle impostazioni predefinite.

Myset: Ripristinate le impostazioni preselezionate per la modalità **P**, **A**, **S** o **M**. La modalità di fotografia non cambia. Potete memorizzare fino a quattro serie di impostazioni preselezionate.



Myset rapido: Le impostazioni memorizzate hanno effetto quando premete il pulsante **Fn1** o **⊙**. La modalità di fotografia viene regolata sulle impostazioni predefinite.

Utilizzo delle impostazioni di ripristino

- 1 Selezionate [Reset/Myset] nel menu di fotografia  (P. 107).
- 2 Selezionate [Reset] e premete **⊙**.
 - Evidenziate [Reset] e premete **▷** per scegliere il tipo di ripristino. Per ripristinare tutte le impostazioni eccetto data e ora, evidenziate [Full] e premete **⊙**.
 «Directory di menu» (P. 107)
- 3 Selezionate [Yes] e premete **⊙**.



Salvataggio di Myset

- 1 Regolate le impostazioni per salvarle.
- 2 Selezionate [Reset/Myset] nel menu di fotografia  (P. 107).
- 3 Selezionate la destinazione desiderata ([Myset1] – [Myset4]) e premete **▷**.
 - [SET] appare vicino alle destinazioni ([Myset1] – [Myset4]) in cui sono già state salvate le impostazioni. Selezionate di nuovo [Set] per sovrascrivere l'impostazione registrata.
 - Per annullare la registrazione, selezionate [Reset].
- 4 Selezionate [Set] e premete **⊙**.
 «Directory di menu» (P. 107)

Uso di Myset

- 1 Selezionate [Reset/Myset] nel menu di fotografia  (P. 107).
- 2 Selezionate l'impostazione desiderata ([Myset1] – [Myset4]) e premete **⊙**.
- 3 Selezionate [Set] e premete **⊙**.



Scelta della modalità di messa a fuoco (modalità AF)

Selezionate un metodo di messa a fuoco (modalità messa a fuoco).

- 1 Visualizzate il controllo Live (P. 20) e selezionate la voce di modalità AF con $\Delta \nabla$.
- 2 Selezionate un'opzione con $\triangleleft \triangleright$ e premete OK .
 - La modalità AF selezionata viene visualizzata sul monitor.

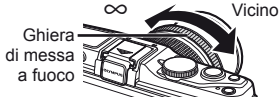

S-AF (AF singolo)	La messa a fuoco è eseguita una volta quando il pulsante dello scatto viene premuto a metà. Quando la messa a fuoco è bloccata, viene emesso un suono, l'indicatore di conferma e il crocino AF si illuminano. Questa modalità è adatta per scattare fotografie di soggetti statici o con un movimento limitato.
C-AF (AF continuo)	La fotocamera continua a mettere a fuoco finché il pulsante di scatto rimane premuto a metà. Quando il soggetto è messo a fuoco, l'indicatore di conferma AF si illumina sul monitor e viene emesso un suono quando la messa a fuoco è bloccata alla prima e seconda volta. Anche se il soggetto si sposta o cambiate la composizione dell'immagine, la fotocamera continua a tentare la messa a fuoco. <ul style="list-style-type: none">• Gli obiettivi con sistema Quattro Terzi effettuano la messa a fuoco con [S-AF].
MF (messa a fuoco manuale)	Questa funzione consente di mettere a fuoco manualmente su qualsiasi soggetto. 
S-AF+MF (uso simultaneo delle modalità S-AF e MF)	Dopo aver premuto il pulsante di scatto a metà per mettere a fuoco nella modalità [S-AF], potete ruotare l'anello di messa a fuoco per ottenere una regolazione manuale fine.
C-AF+TR (AF tracking)	Premete il pulsante di scatto a metà; la fotocamera segue e mantiene a fuoco il soggetto corrente mentre tenete il pulsante di scatto in questa posizione. <ul style="list-style-type: none">• Il crocino AF viene visualizzato in rosso se la fotocamera non è più in grado di seguire il soggetto. Rilasciate il pulsante di scatto, inquadrare di nuovo il soggetto e premete a metà il pulsante di scatto.• Gli obiettivi con sistema Quattro Terzi effettuano la messa a fuoco con [S-AF].



Suggerimenti

- Potete usare le opzioni [RIs Priority S] (P. 83) e [RIs Priority C] (P. 83) per stabilire se rilasciare l'otturatore quando la fotocamera non è in grado di mettere a fuoco.
- Potete usare [MF Assist] (P. 82) per abilitare la visualizzazione dello zoom automatico quando si ruota l'anello di messa a fuoco.
- [Focus Ring] (P. 82) consente di cambiare la direzione di rotazione dell'anello di messa a fuoco.



Attenzione

- La fotocamera potrebbe non essere in grado di eseguire la messa a fuoco se il soggetto è poco illuminato, oscurato da foschia o fumo o se il contrasto non è sufficiente.

Sceita di un crocino di messa a fuoco (crocino AF)

Scegliete uno degli 35 crocini di messa a fuoco automatici da utilizzare per la messa a fuoco automatica.

- 1 Premete il pulsante **[■]** (◀) per visualizzare il crocino AF.
- 2 Usate **△ ▽ ◀▶** per selezionare la visualizzazione Single target e posizionare il crocino AF.
 - La modalità «All targets» viene ripristinata se spostate il cursore fuori dallo schermo.
 - Potete scegliere fra i tre seguenti tipi di crocini: Premete il pulsante **INFO** e usate **△ ▽**.

All Targets

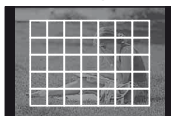

La fotocamera sceglie automaticamente dal set completo di crocini di messa a fuoco.

Single Target



Selezionate manualmente il crocino di messa a fuoco.

Group Target

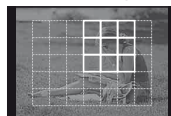

La fotocamera sceglie automaticamente dai crocini nel gruppo selezionato.

Blocco messa a fuoco

Se la fotocamera non è in grado di mettere a fuoco il soggetto prescelto, selezionate la modalità Single target e utilizzate il blocco messa a fuoco per mettere a fuoco un altro soggetto a una distanza uguale.

- 1 Nella modalità [S-AF], posizionate il crocino AF sul soggetto e premete a metà il pulsante di scatto.
 - Verificate che l'indicatore di conferma AF sia acceso.
 - La messa a fuoco si blocca mentre premete il pulsante di scatto a metà.
- 2 Tenendo premuto il pulsante di scatto a metà, ricomponete la fotografia, quindi premete a fondo il pulsante di scatto.
 - Non modificate la distanza tra la fotocamera e il soggetto mentre premete a metà il pulsante di scatto.

Selezione rapida del crocino AF

Potete salvare il crocino AF selezionato per richiamarlo rapidamente con i pulsanti **Fn1/Fn2** o **⊙**.

- Selezionate il crocino AF mediante **[■] Set Home** (P. 82).
- Usate **[Fn1] Function**, **[Fn2] Function** o **[⊙] Function** per assegnare questa funzione al pulsante.

[Button Function]:  «Personalizzazione delle impostazioni della fotocamera» (P. 81)

Passaggio rapido tra AF e MF

Potete usare il pulsante **Fn1/Fn2** o **⊙** per attivare [MF].

- Usate **[Fn1] Function**, **[Fn2] Function** o **[⊙] Function** per assegnare questa funzione al pulsante.

[Button Function]:  «Personalizzazione delle impostazioni della fotocamera» (P. 81)

Crocino AF zoom/zoom AF

Potete aumentare lo zoom su una parte del fotogramma quando regolate la messa a fuoco. La scelta di un elevato rapporto di zoom consente di utilizzare la messa a fuoco automatica su un'area ridotta rispetto a quella normalmente coperta dal crocino AF. Potete inoltre posizionare il crocino di messa a fuoco più precisamente.

1

Elementi di base della fotografia/opzioni utilizzate più spesso



1 Premete il pulsante Q per visualizzare il riquadro di zoom.

- Se la fotocamera ha utilizzato la messa a fuoco automatica poco prima della pressione del pulsante, il riquadro di zoom viene visualizzato nella posizione corrente di messa a fuoco.
- Usate $\Delta \nabla \langle \rangle$ per posizionare il riquadro di zoom.
- Premete il pulsante **INFO** e usate $\Delta \nabla$ per scegliere il rapporto di zoom.

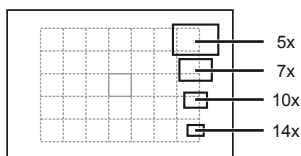

Confronto di riquadri di zoom e AF

2 Premete di nuovo il pulsante Q per ingrandire sul riquadro di zoom.

- Usate $\Delta \nabla \langle \rangle$ per posizionare il riquadro di zoom.
- Premete il pulsante **INFO** e usate $\Delta \nabla$ per scegliere il rapporto di zoom.

3 Premete a metà il pulsante di scatto per avviare la messa a fuoco automatica.

Note

- La messa a fuoco automatica è disponibile e potete scattare immagini sia con il riquadro di zoom visualizzato sia quando la vista attraverso l'obiettivo è ingrandita.

Attenzione

- Lo zoom è visibile solo nel monitor e non ha effetto sulle fotografie.

AF priorità ai volti/AF rilevamento pupilla

La fotocamera rileva i volti e regola messa a fuoco ed ESP digitale.

Fotografare con la priorità ai volti

- 1 Visualizzate il controllo Live (P. 20) e selezionate la voce di priorità ai volti con $\Delta \nabla$.
- 2 Usate $\triangleleft \triangleright$ per scegliere un'opzione, quindi premete \odot .

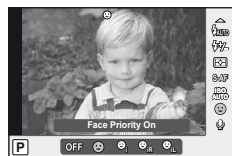

Priorità ai volti disattivata	Priorità ai volti disattivata.
Priorità ai volti attivata	Priorità ai volti attivata.
Priorità a volti e pupilla attivata	Il sistema di messa a fuoco automatica seleziona la pupilla dell'occhio più vicino alla fotocamera per AF priorità ai volti.
Priorità a volti e pupilla d. attivata	Il sistema di messa a fuoco automatica seleziona la pupilla dell'occhio destro per AF priorità ai volti.
Priorità a volti e pupilla s. attivata	Il sistema di messa a fuoco automatica seleziona la pupilla dell'occhio sinistro per AF priorità ai volti.

- 3 Puntate la fotocamera al soggetto.
 - Se rilevato, il volto viene indicato da un bordo bianco.

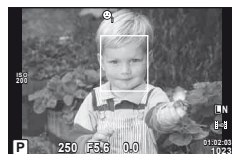

- 4 Premete a metà il pulsante di scatto per mettere a fuoco.
 - Quando la fotocamera mette a fuoco sul volto nel bordo bianco, il bordo diventa verde.
 - La fotocamera, se è in grado di rilevare gli occhi del soggetto, visualizza una cornice verde sopra l'occhio selezionato. (AF rilevamento pupilla)



- 5 Premete completamente il pulsante di scatto per fotografare.

Attenzione

- La priorità ai volti viene applicata solo al primo scatto in ogni sequenza presa durante lo scatto in sequenza.
- Tuttavia, a seconda del soggetto, la fotocamera potrebbe non essere in grado di rilevare correttamente il volto.
- Nelle modalità di esposizione diverse da \square (Esposizione ESP digitale), la fotocamera misura l'esposizione per la posizione selezionata.

Note

- La priorità ai volti è disponibile anche in [MF]. I volti rilevati dalla fotocamera sono indicati da cornici bianche.

Controllo dell'esposizione (compensazione dell'esposizione)

Premete il pulsante  (Δ) e ruotate la ghiera principale o secondaria per regolare l'esposizione. Scegliete valori positivi («+») per scattare fotografie più chiare, valori negativi («-») per rendere le foto più scure. Potete regolare l'esposizione di ± 3 EV.



Suggerimenti

- Per modificare l'intervallo di regolazione esposizione. [EV Sleep]:  «Personalizzazione delle impostazioni della fotocamera» (P. 81)



Attenzione

- La compensazione dell'esposizione non è disponibile nelle modalità **FAUTO**, **M** o **SCN**.

Visualizzazione in anteprima degli effetti di compensazione dell'esposizione e bilanciamento del bianco

Potete vedere in anteprima gli effetti della compensazione dell'esposizione e del bilanciamento del bianco nello schermo suddiviso in quattro parti.

1 Selezionate [On] per [/Info Settings] > [Multi View] nel menu di personalizzazione  (P. 81).

2 Premete ripetutamente il pulsante **INFO** fino a visualizzare il display multi view.

- Questa funzione non è disponibile nella modalità **FAUTO**, **ART**, **SCN** o .

3 Usate \triangleleft \triangleright per selezionare il valore desiderato e premete \odot .

- Usate Δ ∇ per passare tra visualizzazioni di compensazione dell'esposizione e bilanciamento del bianco.

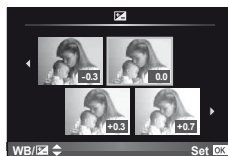

Modifica della luminosità di alte luci e ombre

Per visualizzare la finestra di dialogo di controllo tonalità, premete il pulsante  (Δ) quindi il pulsante **INFO**. Usate \triangleleft \triangleright per scegliere un livello di tonalità. Scegliete «basso» per scurire le ombre o «alto» per schiarire le alte luci.







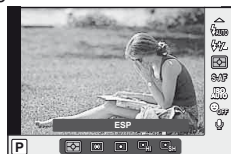

Scelta del modo di misurazione della luminosità (esposizione)

Scegliete la modalità di misurazione della luminosità del soggetto.

- 1 Visualizzate il controllo Live (P. 20) e selezionate la voce di esposizione con $\Delta \nabla$.
- 2 Selezionate un'opzione con $\triangleleft \triangleright$ e premete \odot .



 Esposizione digitale ESP	La fotocamera misura l'esposizione in 324 aree del fotogramma e la ottimizza per la scena corrente o (se è selezionata un'opzione diversa da [OFF] per [☺ Face Priority]) per il soggetto. Questa modalità è consigliata per un uso generico.	
 Esposizione a preferenza centrale	Questa modalità di esposizione dà un'esposizione media tra l'illuminazione del soggetto e dello sfondo, dando più peso al soggetto e al centro.	
 Esposizione Spot	Scegliete questa opzione per misurare un'area di piccole dimensioni (circa il 2% del fotogramma) con la fotocamera puntata al soggetto da misurare. L'esposizione viene regolata in base alla luminosità nel punto misurato.	
 Esposizione Spot – controllo alte luci	Aumenta l'esposizione di misurazione spot. Assicura che i soggetti luminosi appaiano luminosi.	
 Misurazione Spot – controllo ombre	Diminuisce l'esposizione di misurazione spot. Assicura che i soggetti scuri appaiano scuri.	

- 3 Premete a metà il pulsante di scatto.
 - Normalmente, la fotocamera inizia la misurazione quando si preme a metà il pulsante di scatto e blocca l'esposizione quando si tiene il pulsante in questa posizione.

Blocco esposizione (blocco AE)

Per bloccare l'esposizione senza bloccare la messa a fuoco, premete il pulsante **Fn1** o \odot . Potete usare il blocco dell'esposizione quando desiderate definire messa a fuoco ed esposizione separatamente durante la ricomposizione delle fotografie, oppure se desiderate scattare una serie di fotografie con la stessa esposizione.

- Assegnate AEL/AFL al pulsante **Fn1** o \odot mediante [**Fn** Function] o [☺ Function].



Blocco AE

Viene bloccata l'esposizione e un'icona **[AEL]** visualizzata quando premete una volta il pulsante. Premete il pulsante di scatto per fotografare.

- Premete di nuovo il pulsante per annullare il blocco AE.



Suggerimenti

- Per bloccare l'esposizione mentre premete il pulsante. [AEL/AFL Memo]: Per attivare il blocco AE con una modalità di esposizione. [AEL Metering]:  «Personalizzazione delle impostazioni della fotocamera» (P. 81)

Riduzione dell'oscillazione della fotocamera (stabilizzazione immagine)

Potete ridurre la quantità di oscillazioni e spostamenti che si verificano quando fotografate in condizioni di scarsa luminosità o con ingrandimento.

- 1 Visualizzate il controllo Live (P. 20) e selezionate la voce di stabilizzazione dell'immagine con $\Delta \nabla$.

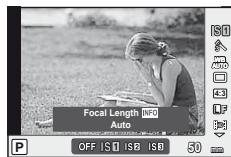

- 2 Selezionate un'opzione con $\triangleleft \triangleright$ e premete \odot .

OFF IS Off	La stabilizzazione immagine è disattivata.
IS Auto	La stabilizzazione immagine è attivata.
IS Vertical IS	La stabilizzazione immagine si applica solo all'oscillazione verticale (\updownarrow) della fotocamera. Utilizzate quando utilizzate la fotocamera per immagini panoramiche con spostamento nella direzione orizzontale.
IS Horizontal IS	La stabilizzazione immagine si applica solo all'oscillazione orizzontale ($\leftarrow \rightarrow$) della fotocamera. Usate quando utilizzate la fotocamera per immagini panoramiche in direzione orizzontale con la fotocamera tenuta con orientamento verticale.

Scelta di una lunghezza focale (esclusi obiettivi sistema Quattro Terzi Micro/Quattro Terzi)

Usate le informazioni sulla lunghezza focale per ridurre l'oscillazione della fotocamera quando fotografate con obiettivi diversi dal sistema Quattro Terzi Micro o Quattro Terzi.

- 1 Selezionate la voce [Image Stabilizer] nel controllo Live (P. 20), quindi premete il pulsante **INFO**.
- 2 Usate $\triangleleft \triangleright$ per scegliere una lunghezza focale, quindi premete \odot .
 - Scegliete una lunghezza focale tra 8 mm e 1.000 mm.
 - Scegliete il valore che corrisponde meglio a quello stampato sull'obiettivo.



! Attenzione

- La stabilizzazione immagine non è in grado di correggere oscillazioni eccessive della fotocamera oppure spostamenti che si verificano quando il tempo di posa è impostato sulla velocità più bassa. In questi casi, si consiglia di utilizzare un treppiede.
- Quando utilizzate un treppiede, impostate [Image Stabilizer] su [OFF].
- Se utilizzate un obiettivo con la funzione di stabilizzazione immagine attiva, disattivatela per l'obiettivo o la fotocamera.
- Attivando lo stabilizzatore di immagine potreste notare un rumore meccanico o una vibrazione.
- Lo stabilizzatore di immagine non si attiva con tempi di posa superiori ai 2 secondi.

Regolazione dei colori (bilanciamento del bianco)

Il bilanciamento del bianco (WB) assicura che gli oggetti bianchi nelle immagini registrate dalla fotocamera appaiano bianchi. [AUTO] è ideale per la maggior parte delle situazioni, ma potete scegliere altri valori in base alla sorgente luminosa quando [AUTO] non consente di ottenere i risultati desiderati o intendete introdurre una deliberata resa dei colori nelle immagini.

- 1 Visualizzate il controllo Live (P. 20) e selezionate la voce di bilanciamento del bianco con $\Delta \nabla$.
- 2 Selezionate un'opzione con $\triangleleft \triangleright$ e premete \odot .



Modalità WB		Temperatura colore	Condizioni di luce
Bilanciamento automatico del bianco	AUTO	—	Usato nella maggior parte delle condizioni di luce (se nel monitor c'è una zona bianca). Usate questa modalità per uso generico.
Bilanciamento del bianco predefinito		5300K	Per fotografare all'aperto in una giornata serena, o per catturare i rossi di un tramonto o i colori dei fuochi artificiali.
		7500K	Per fotografare all'aperto all'ombra in una giornata serena.
		6000K	Per fotografare in una giornata nuvolosa in esterni.
		3000K	Per fotografare in ambienti illuminati con lampade alogene.
		4000K	Per soggetti illuminati da luci fluorescenti
	5500K	Per fotografare mediante flash.	
Bilanciamento del bianco one-touch (P. 44)		Temperatura colore impostata da one-touch WB.	Selezionate quando potete usare un soggetto bianco o grigio per misurare il bilanciamento del bianco e il soggetto è illuminato da luce mista, da un tipo di flash sconosciuto o da un'altra sorgente luminosa.
Bilanciamento del bianco personalizzato	CWB	2000K – 14000K	Dopo aver premuto il pulsante INFO , usate i pulsanti $\triangleleft \triangleright$ per selezionare una temperatura del colore, quindi premete \odot .

Temperatura colore del bilanciamento del bianco





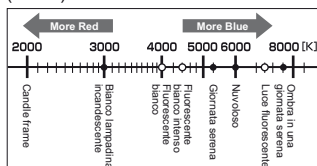

Con l'aumentare della temperatura, gli oggetti prima iniziano a brillare in rosso quindi in blu con ulteriori aumenti. La temperatura del colore esprime il colore della luce in questo modo, utilizzando le temperature assolute in gradi K (kelvin).

- Le sorgenti di luce fluorescente indicate da punti rossi nella figura accanto hanno colori che differiscono leggermente da quelli sulla scala della temperatura del colore; i valori indicati nella figura sono stati convertiti in temperature di colore per scopi illustrativi.



Compensazione del bilanciamento del bianco

Questa funzione permette di regolare ulteriormente le impostazioni WB automatiche e predefinite.

- 1 Selezionate [WB] nel menu di personalizzazione  (P. 81) scheda .
- 2 Selezionate l'opzione da modificare e premete .
- 3 Selezionate un dispositivo di scorrimento con   e usate   per scegliere la quantità.

Regolazione del bilanciamento del bianco nella direzione A (ambra – blu)

Valori più elevati producono tinte più «calde» (più rosse), valori più bassi, tinte più «fredde» (più blu).



Regolazione del bilanciamento del bianco nella direzione G (verde – magenta)

Valori più alti producono tinte più verdi, valori più bassi tinte tendenti al viola.





- 4 Premete  per salvare le impostazioni e uscire.

Suggerimenti

- Per visualizzare una fotografia di prova scattata con il valore selezionato di bilanciamento del bianco, premete il pulsante .
- Regolazione contemporanea di tutte le impostazioni di modalità WB. [All ]:
 «Personalizzazione delle impostazioni della fotocamera» (P. 81)

Bilanciamento del bianco one-touch

Misurate il bilanciamento del bianco inquadrando un foglio di carta o un altro oggetto bianco sotto l'illuminazione che verrà utilizzata nella fotografia finale. Ciò è utile quando riprendete un soggetto sotto la luce naturale o varie altre fonti luminose con diverse temperature di colore.

- 1 Selezionate [] o [] (bilanciamento del bianco one-touch 1 o 2) e premete il pulsante **INFO**.
- 2 Fotografate un foglio di carta non colorato (bianco o grigio).
 - Inquadrate l'oggetto in modo che riempia il display e non siano presenti ombre.
 - Viene visualizzata la schermata del bilanciamento del bianco one-touch.
- 3 Selezionate [Yes] e premete .



 - Il nuovo valore viene salvato come opzione preimpostata di bilanciamento del bianco.
 - Il nuovo valore viene memorizzato finché non misurate di nuovo il bilanciamento del bianco one-touch. Spegnendo la fotocamera i dati non verranno cancellati.

Suggerimenti

- Se il soggetto è troppo luminoso o scuro, oppure visibilmente colorato, viene visualizzato il messaggio «WB NG Retry» e non viene registrato alcun valore. Correggete il problema e ripetete il processo dal Passo 1.















Opzioni di elaborazione (modalità immagine)

Selezionate una modalità immagine ed effettuate singole regolazioni a contrasto, nitidezza e altri parametri. Le modifiche a ciascuna immagine vengono memorizzate separatamente.





- 1 Selezionate [Picture Mode] nel menu di fotografia  (P. 107).
- 2 Selezionate un'opzione con Δ ∇ e premete .



Modalità immagine

 i-Enhance	Produce risultati più appariscenti, adatti alla modalità di scena.
 Vivid	Produce colori intensi.
 Natural	Produce colori naturali.
 Muted	Produce colori tenui.
 Verticale	Produce splendidi toni della pelle.
Monotone	Produce tonalità di bianco e nero.
Custom	Selezionate una modalità di immagine, impostate i parametri e registrate l'impostazione.
 Pop Art	Scegliete un filtro artistico e selezionare l'effetto desiderato.
 Soft Focus	
 Pale&Light Color	
 Light Tone	
 Grainy Film	
 Pin Hole	
 Diorama	
 Cross Process	
 Gentle Sepia	
 Dramatic Tone	

3 Premete per visualizzare le impostazioni per l'opzione selezionata.

					
Contrast	Distinzione tra chiari e scuri.	✓	✓	✓	✓
Sharpness	Nitidezza dell'immagine.	✓	✓	✓	✓
Saturation	Intensità del colore.	✓	✓	—	✓
Gradation	Regolazione tonalità (gradazione)				
Auto	Divide l'immagine in regioni dettagliate e regola la luminosità separatamente per ciascuna regione. Ciò è utile per le immagini con grandi aree di contrasto in cui i bianchi appaiono troppo luminosi o i neri troppo scuri.	✓	✓	✓	✓
Normal	Usate la modalità [Normal] per uso generico.				
High Key	Gradazioni per un soggetto luminoso.				
Low Key	Gradazioni per un soggetto scuro.				
Effect (i-Enhance)	Imposta il limite di applicazione dell'effetto.	✓	—	—	✓
B&W Filter (Monotone)	Crea un'immagine in bianco e nero. Il colore del filtro viene schiarito e il colore complementare viene scurito.				
N:Neutral	Crea una normale immagine in bianco e nero.				
Ye:Yellow	Riproduce il bianco delle nuvole chiaramente definite su un cielo azzurro naturale.	—	—	✓	✓
Or:Orange	Enfatizza leggermente i colori dei cieli azzurri e dei tramonti.				
R:Red	Enfatizza intensamente i colori dei cieli azzurri e la luminosità delle foglie rosicce.				
G:Green	Enfatizza intensamente i colori delle labbra rosse e delle foglie verdi.				
Pict. Tone (Monotone)	Colora le immagini in bianco e nero.				
N:Neutral	Crea una normale immagine in bianco e nero.				
S:Sepia	Seppia	—	—	✓	✓
B:Blue	Tendente al blu				
P:Purple	Tendente al porpora				
G:Green	Tendente al verde				

Attenzione

- Le modifiche al contrasto non hanno effetto sulle impostazioni diverse da [Normal].

Qualità dell'immagine (modalità registrazione)

Selezionate una qualità immagine per fotografie e filmati in base al loro impiego, ad esempio ritocco su computer o visualizzazione sul Web.

Scelta di una modalità di registrazione

- 1 Visualizzate il controllo Live (P. 20) e usate Δ ∇ per scegliere una modalità di registrazione per filmati o fotografie.
- 2 Selezionate un'opzione con \triangleleft \triangleright e premete \odot .



Modalità di registrazione

■ Modalità di registrazione (immagini fisse)

Scegliete tra le modalità RAW e JPEG (**L**, **M**, **N** e **S**). Scegliete un'opzione RAW+JPEG per registrare un'immagine RAW e una JPEG con ogni scatto. Le modalità JPEG combinano dimensione immagine (**L**, **M** e **S**) e rapporto di compressione (SF, F, N e B). Potete selezionare le opzioni disponibili mediante l'opzione [\leftarrow Set] nei menu di personalizzazione. \leftarrow «Personalizzazione delle impostazioni della fotocamera» (P. 81)

Dimensione dell'immagine		Valore di compressione				Applicazione
Nome	Risoluzione	SF (Super Fine)	F (Fine)	N (Normale)	B (Base)	
L (Grande)	4032×3024*	L SF	L F*	L N*	L B	Selezione per dimensioni da stampa
M (Medio)	3200×2400	M SF	M F	M N*	M B	
	2560×1920*					
	1920×1440					
S (Piccolo)	1600×1200	S SF	S F	S N*	S B	Per piccole stampe e siti Web
	1280×960*					
	1024×768					
	640×480					

* Predefinito.

- Potete selezionare le dimensioni delle immagini [**M**] e [**S**] mediante l'opzione [Pixel Count] nei menu di personalizzazione. \leftarrow «Personalizzazione delle impostazioni della fotocamera» (P. 81)

Dati immagine RAW

Questo formato (estensione «.ORF») memorizza dati immagine non compressi per una successiva elaborazione. I dati immagine RAW non possono essere visualizzati con altre fotocamere o altri programmi e le immagini RAW non possono essere selezionate per la stampa. Con questa fotocamera, potete creare copie JPEG delle immagini RAW.

\leftarrow «Modifica delle immagini» (P. 67)

■ Modalità registrazione (filmati)

Modalità di registrazione	Risoluzione	Frequenza fotogrammi	Formato del file	Applicazione
Full HD Fine	1920×1080	59,94i ^{*2}	AVCHD ¹	Per visualizzazione su dispositivi AVCHD.
Full HD Normal	1920×1080	59,94i ^{*2}		
HD Fine	1280×720	59,94p ^{*2}		
HD Normal	1280×720	59,94p ^{*2}		
HD	1280×720	Circa 30 fps ^{*3}	Filmato JPEG ^{*4}	Per modifiche o riproduzione su computer.
SD	640×480			

- In base al tipo di scheda usata, la registrazione potrebbe terminare prima di aver raggiunto la lunghezza massima.
- *1 La dimensione massima dei singoli file è 4 GB o 29 minuti.
- *2 Uscita sensore immagine a circa 30 fps.
- *3 La frequenza fotogrammi può diminuire quando si usa un filtro artistico.
- *4 La dimensione massima dei file è 2 GB.

Impostazione dell'aspetto dell'immagine

Potete modificare il rapporto di formato (rapporto orizzontale/verticale) quando scattate foto utilizzando Live view. A seconda delle preferenze, potete impostare il formato a [4:3] (standard), [16:9], [3:2], [6:6] o [3:4].

- 1 Visualizzate il controllo Live (P. 20) e selezionate il formato con $\Delta \nabla$.
- 2 Usate $\triangleleft \triangleright$ per selezionare un formato e premete OK .

⚠ Attenzione

- Le immagini JPEG vengono ritagliate nel formato selezionato; le immagini RAW, tuttavia, non vengono ritagliate ma salvate con le informazioni sul formato selezionato.
- Quando riproducete le immagini RAW, il formato selezionato viene visualizzato da un riquadro.

💡 Suggerimenti

- Per informazioni sul ritaglio delle fotografie esistenti o sulla modifica del formato, consultate «Modifica delle immagini» (P. 67).

Sensibilità ISO

Aumentando la sensibilità ISO si incrementa il rumore (sgranatura), ma è possibile scattare foto in condizioni di scarsa luminosità. L'impostazione consigliata nella maggior parte delle situazioni è [AUTO], che inizia a ISO 200, un valore che bilancia rumore e gamma dinamica, quindi regola la sensibilità ISO in base alle condizioni di scatto.

- 1 Visualizzate il controllo Live (P. 20) e selezionate la voce di sensibilità ISO con $\Delta \nabla$.
- 2 Selezionate un'opzione con $\triangleleft \triangleright$ e premete OK .

AUTO	La sensibilità viene impostata automaticamente in base alle condizioni di ripresa.
200 – 12800	La sensibilità viene impostata al valore selezionato.



Suggerimenti

- Il valore predefinito e il limite superiore della sensibilità ISO automatica possono essere selezionati con [ISO-Auto Set].
Potete selezionare le opzioni disponibili per la sensibilità ISO con [ISO Step].
Potete abilitare la sensibilità automatica nella modalità **M** con [ISO-Auto].
☞ «Personalizzazione delle impostazioni della fotocamera» (P. 81)

Scatto in sequenza/uso dell'autoscatto

La fotocamera scatta foto con una velocità di circa tre fotogrammi al secondo (fps) con il pulsante di scatto premuto a metà. In alternativa, potete usare l'autoscatto per autoritratti o foto di gruppo o per ridurre l'oscillazione della fotocamera quando è montata su un treppiede o fissata su altre superfici.

- 1 Premete il pulsante (∇) per visualizzare il menu diretto.
- 2 Selezionate un'opzione con e premete .

	Ripresa singolo fotogramma	Scatta 1 fotogramma alla volta quando premete il pulsante di scatto (modalità di fotografia normale).
	Scattare una sequenza di fotografie	Le fotografie vengono prese a circa 3 fotogrammi al secondo (fps) premendo a fondo il pulsante di scatto ([S-AF] o [MF] selezionato per [AF Mode], P. 36).
	Autoscatto 12 SEC	Premete a metà il pulsante di scatto per mettere a fuoco, premete completamente per avviare il timer. prima, la spia dell'autoscatto si illumina per circa 10 secondi, poi lampeggia per circa 2 secondi e viene scattata la fotografia.
	Autoscatto 2 SEC	Premete a metà il pulsante di scatto per mettere a fuoco, premete completamente per avviare il timer. la spia dell'autoscatto lampeggia per circa 2 secondi, quindi viene scattata la fotografia.



Note

- Per annullare l'autoscatto attivato, premete il pulsante .
- Durante la fotografia in sequenza, messa a fuoco, bilanciamento del bianco ed esposizione vengono bloccate sul primo fotogramma (durante [S-AF], [MF]).



Attenzione

- Durante la modalità sequenziale, se l'indicatore di controllo della batteria lampeggia perché il livello di carica è basso, la fotocamera smette di scattare e inizia a salvare le immagini sulla scheda. A seconda del livello di carica rimanente della batteria, la fotocamera potrebbe non salvare tutte le immagini.
- Fissate in modo stabile la fotocamera su un treppiede per la fotografia con autoscatto.
- Se vi posizionate di fronte alla fotocamera per premere il pulsante di scatto a metà quando usate l'autoscatto, la fotografia potrebbe risultare non a fuoco.

2 Altre opzioni di fotografia

Fotografia «Mira e scatta» (modalità programma P)

Nella modalità **P**, la fotocamera regola automaticamente diaframma e tempo di posa in base alla luminosità del soggetto.

1 Impostate la ghiera modalità su **P**.

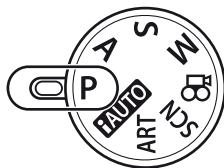

2 Fotografate.

- I valori di tempo di posa e diaframma selezionati dalla fotocamera sono visualizzati nel monitor.
- Ruotate la ghiera principale (o secondaria) per la variazione di programma.
- Premete il pulsante  (Δ) e ruotate la ghiera per regolare l'esposizione dell'esposizione.

Indicatore di conferma AF



Modalità fotografia

Tempo di posa Diaframma

Variazione di programma (Ps)

Nelle modalità **P** e **ART**, potete ruotare una ghiera per scegliere diverse combinazioni di diaframma e tempo di posa senza alterare l'esposizione. Questa procedura è denominata «variazione di programma». «S» appare vicino alla modalità fotografia durante la variazione di programma. Per annullare la variazione di programma, ruotate la ghiera nella direzione opposta fino a far scomparire «s».



Variazione di programma

! **Attenzione**

- La variazione di programma non è disponibile quando utilizzate il flash.

! **Attenzione**

- Tempo di posa e diaframma visualizzano il flash se la fotocamera non è in grado di raggiungere l'esposizione ottimale. Consultate «Visualizzazione dell'avviso di esposizione» (P. 103).

Suggerimenti

- Commutazione dei ruoli delle ghiera principale e secondaria. [Dial Function]: Bloccate le ghiera per prevenire variazioni involontarie alle impostazioni. [Lock]:  «Personalizzazione delle impostazioni della fotocamera» (P. 81)

Sceita del diaframma (modalità priorità diaframma A)

Nella modalità **A**, scegliete il diaframma e lasciate che la fotocamera regoli automaticamente il tempo di posa per l'esposizione ottimale.

1 Ruotate la ghiera modalità su **A**.

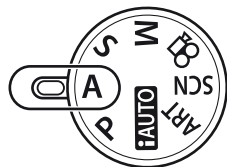

2 Ruotate la ghiera principale (o secondaria) per scegliere il diaframma.

- Premete il pulsante  (Δ) e ruotate la ghiera per regolare l'esposizione dell'esposizione.



Diaframma

3 Fotografate.

- Elevati valori di diaframma (numeri f bassi) diminuiscono la profondità di campo (l'area davanti o dietro il punto che è a fuoco), riducendo i dettagli nello sfondo. Bassi valori di diaframma (numeri f alti) aumentano la profondità di campo.

Quando il valore (numero f) del diaframma viene diminuito



Quando il valore (numero f) del diaframma viene aumentato



Funzione anteprima

Potete usare i pulsanti **Fn1/Fn2** e  per vedere in anteprima la profondità di campo. Se [Preview] è assegnato a un pulsante mediante l'opzione [Fn1 Function], [Fn2 Function] o [Fn3 Function] nei menu di personalizzazione, potete tenere premuto il pulsante per fermare il diaframma al valore selezionato e vedere in anteprima la profondità di campo (la distanza dietro e davanti al punto di messa a fuoco che appare a fuoco) nel monitor. [Button Function]:

 «Personalizzazione delle impostazioni della fotocamera» (P. 81)

Pulsante **Fn2**

Pulsante 

Pulsante **Fn1**

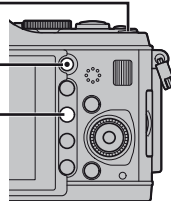

S suggerimenti

- Commutazione dei ruoli delle ghiera principale e secondaria. [Dial Function]:
 «Personalizzazione delle impostazioni della fotocamera» (P. 81)

Scelta del tempo di posa (modalità con priorità ai tempi S)

Nella modalità **S**, scegliete il tempo di posa e lasciate che la fotocamera regoli automaticamente il diaframma per l'esposizione ottimale.

1 Ruotate la ghiera modalità su **S**.

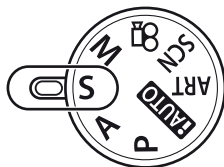

2 Ruotate la ghiera principale (o secondaria) per scegliere il tempo di posa.

- Premete il pulsante  (Δ) e ruotate la ghiera per regolare l'esposizione dell'esposizione.



Tempo di posa

3 Fotografate.

- Un tempo di posa più veloce può «congelare» una rapida scena di azione senza sfocature. Un tempo di posa più veloce rende sfocata una scena di azione rapida. Questa sfocatura darà l'impressione di un movimento dinamico.

Tempo di
posa veloce



Tempo di
posa lento



Suggerimenti

- Commutazione dei ruoli delle ghiera principale e secondaria. [Dial Function]:
 «Personalizzazione delle impostazioni della fotocamera» (P. 81)

Scelta di diaframma e tempo di posa (modalità manuale M)

Nella modalità **M**, scegliete diaframma e tempo di posa. Alla velocità BULB, l'otturatore resta aperto mentre premete il pulsante di scatto.

1 Ruotate la ghiera modalità su **M**.

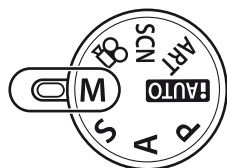

2 Ruotate le ghiera per scegliere tempo di posa e diaframma.

- Ruotate la ghiera principale per scegliere il tempo di posa, quella secondaria per selezionare il diaframma.
- Per usare i tasti a freccia e regolare tempo di posa e diaframma, iniziate premendo il pulsante \square (Δ) quindi usate $\langle \triangleright$ per selezionare il diaframma e $\Delta \nabla$ per scegliere il tempo di posa.
- Il tempo di posa può essere impostato a 1/4000 – 60 sec. o su [BULB].

3 Fotografate.

! **Attenzione**

- La compensazione dell'esposizione non è disponibile in modalità **M**.

Scelta del termine dell'esposizione (bulb)

Potete fare una fotografia con un tempo di esposizione Posa B (Bulb) in cui la posa rimane aperta per tutto il tempo in cui il pulsante di scatto rimane premuto. Temporizzate il termine dell'esposizione in base al soggetto. Utilizzate per paesaggi notturni e fuochi d'artificio. In modalità **M**, impostate il tempo di posa su [BULB].

- [BULB] viene visualizzato sul monitor.

💡 **Suggerimenti**

- Commutazione dei ruoli delle ghiera principale e secondaria. [Dial Function]: Per interrompere automaticamente la modalità Posa B dopo un determinato periodo di tempo. [Bulb Timer]: Per fissare la messa a fuoco durante la fotografia con messa a fuoco manuale. [Bulb Focusing]:
🔍 «Personalizzazione delle impostazioni della fotocamera» (P. 81)

! **Attenzione**

- Per impedire la sfocatura durante la fotografia con la posa B, montate la fotocamera su un treppiede e usate un cavo telecomando (P. 102).
- Con la Posa bulb, non sono disponibili le funzioni seguenti:
Scatto in sequenza/Autoscatto/Bracketing AE/Stabilizzazione immagine/Bracketing Flash

Disturbo nelle immagini

Durante le riprese con tempi di posa lenti, può apparire del disturbo sullo schermo. Questi fenomeni avvengono quando si genera della corrente in quelle sezioni del sensore che non sono normalmente esposte alla luce, producendo un aumento della temperatura del sensore o del suo circuito. Ciò può avvenire anche quando si riprende con un'impostazione ISO alta in un ambiente a temperature elevate. Per ridurre il disturbo, la fotocamera attiva la funzione di riduzione del disturbo. [Noise Reduct.]:
🔍 «Personalizzazione delle impostazioni della fotocamera» (P. 81)

Fotografare panorami



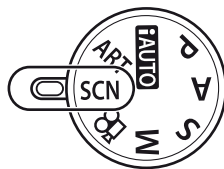

Se avete installato il software per computer fornito, potete utilizzarlo per unire le immagini e formare un panorama.  «Uso di OLYMPUS Viewer 2/[ib]» (P. 73)

Scatto di fotografie per un panorama

1 Ruotate la ghiera modalità su **SCN**.



2 Selezionate [Panorama] e premete .

3 Usate     per scegliere una direzione per il panorama.

4 Fotografate, utilizzando le guide per inquadrare lo scatto.

- Messa a fuoco, esposizione e altre impostazioni sono fissate ai valori del primo scatto.



5 Scattate le immagini rimanenti, inquadrando ogni scatto in modo che le guide si sovrappongano con l'immagine precedente.

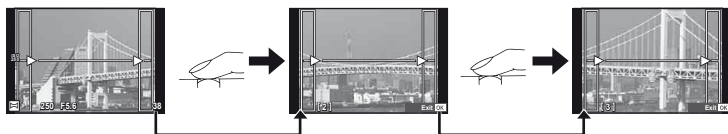



- Un panorama può comprendere fino a 10 immagini. Dopo il decimo scatto, viene visualizzato un indicatore di avvertimento ().

6 Dopo aver scattato l'ultima fotografia, premete  per terminare la serie.

Attenzione

- Durante la modalità panorama, la fotografia scattata precedentemente per l'allineamento della posizione non viene visualizzata. Impostate la composizione in modo che i bordi delle immagini si sovrappongano all'interno dei contorni utilizzando le cornici o altri indicatori come linee guida.

Note

- Premendo  prima di scattare la prima fotografia si torna al menu di selezione delle scene. Premendo  durante la ripresa, si interrompe la sequenza di fotografie panoramiche consentendo di continuare con la fotografia successiva.

Fotografia 3D

Scattate fotografie 3D. Potete visualizzare il risultato su dispositivi che supportano la visualizzazione 3D. Non potete usare il monitor della fotocamera per visualizzare immagini in 3D.

1 Ruotate la ghiera modalità su **SCN**.

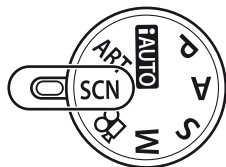

2 Selezionate [3D Photo] e premete **OK**.

3 Premete il pulsante di scatto per scattare la prima foto e tenete il pulsante in questa posizione.

- Messa a fuoco ed esposizione sono fissate ai valori del primo scatto.

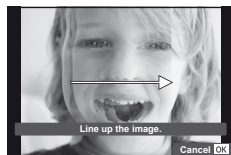

4 Spostate la fotocamera orizzontalmente senza ruotarla fino a sovrapporre il primo scatto sul soggetto. La fotocamera prende il secondo scatto automaticamente.

- Non regolate la messa a fuoco o lo zoom.
- Se la fotocamera non prende il secondo scatto automaticamente o se rilasciate il pulsante di scatto prima del secondo scatto, premete di nuovo a fondo il pulsante di scatto.

5 Le due immagini vengono combinate automaticamente.

- Se la fotocamera visualizza il messaggio [3D photo was not created.], scattate di nuovo la fotografia.

! **Attenzione**

- La prima fotografia viene eliminata se si regola lo zoom dopo averla scattata.
- La fotocamera effettua la messa a fuoco sul soggetto solo nel punto di messa a fuoco centrale.
- La dimensione immagine è fissata a 1920 × 1080.
- Non è possibile utilizzare obiettivi 3D e con messa a fuoco manuale.
- In base alle impostazioni di fotocamera e obiettivo, l'effetto 3D potrebbe non essere visibile.
- La fotocamera non entra in modalità di riposo durante la fotografia 3D.
- La fotografia RAW non è disponibile.
- La copertura del fotogramma non è al 100%.

📝 **Note**

- Per scattare di nuovo la fotografia dopo il primo scatto, premete **🗑**. Premete **OK** per salvare il primo scatto e uscire senza registrare l'immagine 3D.

Registrazione di esposizioni multiple in una singola immagine (esposizione multipla)

Registrate più esposizioni in una singola immagine, mediante l'opzione selezionata per la qualità immagine.

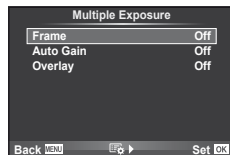

- 1 Selezionate [Multiple Exposure] nel menu di fotografia  (P. 107).
- 2 Regolate le impostazioni.

Inquadrate	Selezionate [2f].
Auto Gain	Quando impostato su [On], la luminosità di ciascun fotogramma è impostata a 1/2 e le immagini vengono sovrapposte. Quando impostato su [Off], le immagini sono sovrapposte con la luminosità originale di ciascun fotogramma.
Overlay	Quando impostato su [On], un'immagine RAW registrata su una scheda può essere sovrapposta con esposizioni multiple e memorizzata come immagine separata. Il numero di fotografie scattate è fissato su uno.





-  viene visualizzato nel monitor quando è attivata l'esposizione multipla.

3 Fotografate.

-  viene visualizzato in verde quando iniziate a fotografare.
- Premete  per eliminare l'ultimo scatto.
- Lo scatto precedente viene sovrainposto alla vista attraverso l'obiettivo come guida per inquadrare lo scatto successivo.



Suggerimenti

- Per sovrapporre 3 o più fotogrammi: selezionate RAW per  e usate l'opzione [Overlay] per effettuare più esposizioni multiple.
- Per ulteriori informazioni sulla sovrapposizione delle immagini RAW:  «Sovrapposizione delle immagini» (P. 68)



Attenzione

- La fotocamera non avvia la modalità di riposo quando è attiva l'esposizione multipla.
- Le fotografie prese con altre fotocamere non possono essere incluse in una esposizione multipla.
- Quando [Overlay] è impostato su [On], le immagini visualizzate quando selezionate un'immagine RAW vengono sviluppate con le impostazioni al momento dello scatto.
- Per impostare le funzioni di scatto, prima annullate la ripresa di esposizioni multiple. Alcune funzioni non possono essere impostate.
- L'esposizione multipla viene annullata automaticamente dalla prima immagine nelle situazioni seguenti.
 - La fotocamera viene spenta/Viene premuto il pulsante /Viene premuto il pulsante **MENU**/La modalità fotografia è impostata su una modalità differente da **P, A, S, M**/La carica della batteria si esaurisce/Qualunque cavo viene inserito/Potete passare tra monitor e mirino elettronico
- Quando selezionate un'immagine RAW utilizzando [Overlay], viene visualizzata l'immagine JPEG per l'immagine JPEG+RAW registrata.
- Quando si scattano esposizioni multiple utilizzando il bracketing, viene data priorità allo scatto di esposizioni multiple. Durante il salvataggio dell'immagine sovrapposta, il bracketing viene ripristinato all'impostazione predefinita.

Variazione delle impostazioni per una serie di fotografie (bracketing)

«Bracketing» indica l'azione di variare le impostazioni su una serie di scatti o immagini per il «bracketing» del valore corrente. Il bracketing è disponibile nelle modalità **P**, **A**, **S** e **M**.

- 1 Selezionate [Bracketing] nel menu di fotografia  (P. 107).

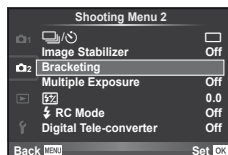

- 2 Scegliete un tipo di bracketing.
 - **BKT** viene visualizzato nel monitor.

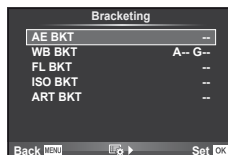

AE BKT (bracketing AE)

La fotocamera varia l'esposizione di 0.3EV, 0.7EV o 1.0EV in tre scatti. Nella modalità di fotografia singolo fotogramma, viene scattata una fotografia a ogni pressione completa del pulsante di scatto, mentre nella modalità scatto in sequenza la fotocamera continua a scattare nell'ordine seguente mentre premete a fondo il pulsante di scatto: nessuna modifica, negativa, positiva. Numero di scatti: 2, 3, 5 o 7

- L'indicatore **BKT** diventa verde durante il bracketing.
- La fotocamera modifica l'esposizione variando diaframma e tempo di posa (modalità **P**), tempo di posa (modalità **A** e **M**) o diaframma (modalità **S**).
- La fotocamera esegue il bracketing del valore selezionato per la compensazione dell'esposizione.
- La dimensione dell'incremento di bracketing varia con il valore selezionato per [EV Step].  «Personalizzazione delle impostazioni della fotocamera» (P. 81)

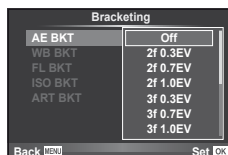

WB BKT (bracketing WB)

Da uno scatto vengono create automaticamente tre immagini con bilanciamenti del bianco diversi (regolati in direzioni del colore specificate), a partire dal valore selezionato per il bilanciamento del bianco.

- Il bilanciamento del bianco può variare di 2, 4 o 6 fasi su ciascuno degli assi A – B (Ambra – Blu) e G – M (Verde – Magenta).
- La fotocamera esegue il bracketing del valore selezionato per la compensazione del bilanciamento del bianco.
- Non vengono scattate immagini durante il bracketing WB se sulla scheda la memoria non è sufficiente per il numero di fotogrammi selezionato.



FL BKT (bracketing FL)

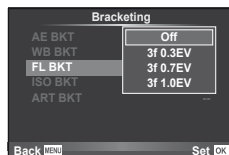

La fotocamera varia il livello di flash su tre scatti (nessuna modifica nel primo, negativa sul secondo e positiva sul terzo). Nella ripresa a singolo fotogramma, uno scatto viene preso a ogni pressione del pulsante di scatto; nello scatto in sequenza, tutti gli scatti vengono presi mentre il pulsante è premuto.

- L'indicatore **BKT** diventa verde durante il bracketing.
- La dimensione dell'incremento di bracketing varia con il valore selezionato per [EV Step].  «Personalizzazione delle impostazioni della fotocamera» (P. 81)



ISO BKT (bracketing ISO)

La fotocamera varia la sensibilità di 0.3EV, 0.7EV o 1.0EV su tre scatti (nessuna modifica sul primo, negativa sul secondo e positiva sul terzo), effettuando il bracketing dell'impostazione della sensibilità corrente (oppure se è selezionata la sensibilità automatica, per l'impostazione della sensibilità ottimale) mantenendo diaframma e tempo di posa fissi. Nella ripresa a singolo fotogramma, uno scatto viene preso a ogni pressione del pulsante di scatto; nello scatto in sequenza, tutti gli scatti vengono presi mentre il pulsante è premuto.

- La dimensione dell'incremento di bracketing non varia con il valore selezionato per [ISO Step].  «Personalizzazione delle impostazioni della fotocamera» (P. 81)
- Il bracketing viene eseguito indipendentemente dal limite superiore impostato con [ISO-Auto Set].  «Personalizzazione delle impostazioni della fotocamera» (P. 81)

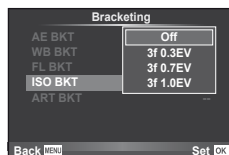

ART BKT (ART bracketing)

A ogni rilascio del pulsante di scatto, la fotocamera registra più immagini, ciascuna con una diversa impostazione di filtro artistico. Potete attivare o disattivare separatamente il bracketing filtro artistico per ogni modalità immagine.

- La registrazione può richiedere tempo.
- ART BKT non può essere combinato con WB BKT o ISO BKT.

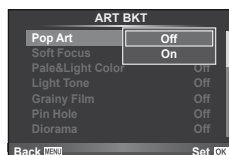





Zoom digitale (Digital Tele-converter)

Digital Tele-converter consente di aumentare lo zoom oltre il rapporto corrente. La fotocamera memorizza il ritaglio centrale. Lo zoom viene aumentato di circa 2x.

- 1 Selezionate [On] per [Digital Tele-converter] nel menu di fotografia  (P. 107).
- 2 La vista nel monitor viene ingrandita di un fattore di due.
 - Il soggetto viene registrato così come appare nel monitor.







Attenzione









- Lo zoom digitale non è disponibile con le esposizioni multiple o se , , ,  o  è selezionato nella modalità **SCN**.
- Quando è visualizzata un'immagine RAW, l'area visibile nel monitor è indicata da un riquadro.

3 Uso del flash

Potete impostare manualmente il flash integrato in base alle esigenze. Potete usare il flash integrato per fotografare in un'ampia varietà di condizioni.

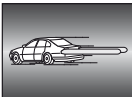

Uso del flash (fotografia con flash)

- 1 Premete l'interruttore per sollevare il flash.
- 2 Premete il pulsante  () per visualizzare le opzioni.
- 3 Usate   per scegliere una modalità flash, quindi premete .
 - Le opzioni disponibili e l'ordine di visualizzazione variano in base alla modalità di fotografia.  «Modalità flash che possono essere impostate in modalità fotografia» (P. 104)

AUTO	Flash automatico	Il flash si accende automaticamente in condizioni di scarsa illuminazione o in controluce.
	Flash fill-in	Il flash si accende indipendentemente dalle condizioni di luce.
	Flash off	Il flash non scatta.
	Flash riduzione occhi rossi	Questa funzione consente di ridurre l'effetto occhi rossi. In modalità S e M , il flash viene sempre attivato.
	Sincronizzazione lenta (prima tendina)	Vengono utilizzati tempi di posa maggiori per illuminare sfondi con scarsa illuminazione.
	Sincronizzazione lenta (prima tendina)/Flash riduzione occhi rossi	Combina sincronizzazione lenta con riduzione occhi rossi.
	Sincronizzazione lenta (seconda tendina)	Il flash si accende appena prima della chiusura dell'otturatore per creare scie di luce dietro le sorgenti luminose in movimento. 
  ecc.	Manual	Per utenti che preferiscono il funzionamento manuale.

- 4 Premete completamente il pulsante di scatto.

Attenzione

- In [, (flash riduzione occhi rossi)], dopo i pre-flash, occorre almeno 1 secondo prima del rilascio dell'otturatore. Non spostate la fotocamera fino al completamento della fotografia.
- [, (flash riduzione occhi rossi)] potrebbe non funzionare efficacemente in alcune condizioni di fotografia.
- Quando il flash si accende, il tempo di posa è impostato su 1/180 sec. o meno. Quando riprendete un soggetto contro uno sfondo luminoso con il flash fill-in, lo sfondo potrebbe essere sovraesposto.

Regolazione della potenza del flash (controllo intensità flash)

Potete regolare la potenza del flash se il soggetto è sovraesposto o sottoesposto anche se l'esposizione nel resto del fotogramma è corretta.

- 1 Visualizzate il controllo Live (P. 20) e selezionate la voce di controllo intensità flash con $\Delta \nabla$.
- 2 Selezionate un valore di compensazione con $\triangleleft \triangleright$ e premete \odot .



Suggerimenti

- Per informazioni sul bracketing flash:  «FL BKT (bracketing FL)» (P. 58)

Attenzione

- Non funziona quando la modalità di controllo del flash sul flash elettronico è impostata su MANUAL.
- Se l'intensità del flash viene regolata con il flash elettronico, verrà combinata con l'impostazione dell'intensità del flash della fotocamera.
- Quando $[5/2] + [M]$ è impostato su [On], il valore di intensità del flash viene sommato al valore di compensazione dell'esposizione.  «Personalizzazione delle impostazioni della fotocamera» (P. 81)

Uso di unità flash esterne progettate per l'uso con questa fotocamera

Le unità flash esterne opzionali progettate per l'uso con questa fotocamera supportano opzioni diverse per la fotografia con il flash, compreso il controllo automatico del flash, super FP e il controllo wireless del flash (P. 93).

Altre unità flash esterne







Osservate le precauzioni seguenti quando montate sulla slitta un'unità flash esterna non progettata per l'uso con questa fotocamera:

- L'uso di unità flash obsolete che applicano correnti superiori a circa 24 V al contatto X della slitta della fotocamera danneggia la fotocamera.
- La connessione di unità flash con contatti di segnale non conformi con le specifiche Olympus può danneggiare la fotocamera.
- Usate solo con la fotocamera in modalità fotografia **M** con tempi di posa maggiori di 1/180 s e impostazioni ISO diverse da [AUTO].
- Il controllo flash può essere eseguito solo manualmente impostando il flash ai valori di sensibilità ISO e diaframma selezionati con la fotocamera. Potete regolare la luminosità del flash tramite sensibilità ISO o diaframma.
- Usate un flash con un angolo di illuminazione adatto all'obiettivo. L'angolo di illuminazione viene espresso in genere mediante lunghezze focali equivalenti al formato 35 mm.

Usate il pulsante  per registrare filmati ad alta definizione (HD) con audio. Nella modalità filmati, potete creare filmati che utilizzano gli effetti disponibili nelle modalità **A** e **M**.

Modifica delle impostazioni per la registrazione di filmati

Aggiunta di effetti a un filmato

- 1 Dopo aver selezionato la modalità , visualizzate il controllo Live (P. 20) e usate   per evidenziare la modalità fotografia.
- 2 Usate   per scegliere una modalità, quindi premete .





P	Il diaframma ottimale viene impostato automaticamente in base alla luminosità del soggetto.
A	La rappresentazione dello sfondo viene modificata dall'impostazione del diaframma. Usate una ghiera per scegliere il diaframma.
S	Il tempo di posa influisce sull'aspetto del soggetto. Usate una ghiera per selezionare il tempo di posa. Potete impostare il tempo di posa a valori compresi tra 1/30 s e 1/4.000 s.
M	Potete controllare diaframma e tempo di posa. Usate la ghiera secondaria per scegliere il diaframma, quella principale per selezionare il tempo di posa. Potete impostare il tempo di posa a valori compresi tra 1/30 s e 1/4.000 s. Potete impostare manualmente la sensibilità a valori tra ISO 400 e 1600; il controllo della sensibilità ISO automatica non è disponibile.
ART1 – ART10	Potete registrare il filmato con gli effetti della modalità filtro artistico.  «Uso dei filtri artistici» (P. 16)

Attenzione

- Mentre registrate un filmato, non potete modificare le impostazioni di compensazione dell'esposizione, diaframma e tempo di posa.
- Se [Image Stabilizer] è attivato durante la registrazione di un filmato, l'immagine registrata viene leggermente ingrandita. Anche se è selezionato [Vertical IS] o [Horizontal IS], viene applicata l'impostazione per [Auto].
- La stabilizzazione non è possibile quando l'oscillazione della fotocamera è eccessiva.
- Se utilizzate un obiettivo con la funzione di stabilizzazione immagine attiva, disattivatela per l'obiettivo o la fotocamera.
- Se l'interno della fotocamera si surriscalda, la registrazione viene interrotta automaticamente per proteggere il dispositivo.
- Con alcuni filtri artistici, il funzionamento [C-AF] è limitato.
- Per la registrazione dei filmati, sono consigliate le schede con classe di velocità SD di 6 o superiore.

Opzioni audio per filmati (registrazione dei filmati con audio)

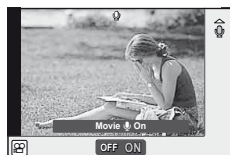

- 1 Visualizzate il controllo Live (P. 20) e selezionate la voce Movie  con $\Delta \nabla$.
- 2 Attivate/disattivate con $\triangleleft \triangleright$ e premete .





Attenzione

- Quando registrate l'audio, possono venire registrati anche i suoni operativi della fotocamera e dell'obiettivo. Potete ridurre tali suoni registrando con [AF Mode] impostato su [S-AF], oppure limitando la pressione di tali pulsanti.
- Non viene registrato l'audio nella modalità [ART7] (Diorama).

Visualizzazione dei filmati



- 1 Visualizzate un filmato nella riproduzione a singolo fotogramma e premete .
- 2 Selezionate [Movie Play] con $\Delta \nabla$, quindi premete  per iniziare la riproduzione.
 - Durante la riproduzione potete eseguire le operazioni seguenti:



	<p>Pausa o ripresa della riproduzione.</p> <ul style="list-style-type: none">• Mentre la riproduzione è in pausa, premete Δ per visualizzare il primo fotogramma e ∇ per visualizzare l'ultimo. Premete $\triangleleft \triangleright$ per riavvolgere o avanzare di un fotogramma. Tenete premuto il pulsante per riavvolgere o avanzare in successione.	
$\triangleleft \triangleright$	Avanzare o riavvolgere il filmato.	
Δ / ∇	Regolare il volume.	

Tempo trascorso/Tempo di registrazione totale

Suggerimenti

- Registrazione di filmati con il pulsante di scatto:  «Registrazione di filmati con il pulsante di scatto» (P. 92)
- Registrazione di filmati lunghi (quando non occorre registrare in HD):  «Scelta di una modalità di registrazione» (P. 47)
- Riduzione del rumore del vento:  «Set microfonico (SEMA-1)» (P. 102)

5 Opzioni di riproduzione





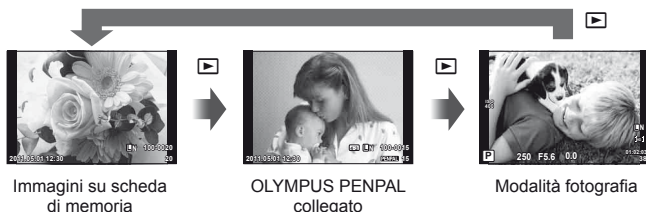

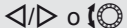

Riproduzione di un solo fotogramma

Premete il pulsante  per visualizzare le immagini a schermo intero.

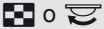

- Per uscire dalla modalità fotografia, premete a metà il pulsante di scatto.

Nella riproduzione a schermo intero potete eseguire le operazioni seguenti.

	Visualizzate altre immagini.
	Cancellate l'immagine corrente (P. 15).
	Ingrandire le immagini. (P. 14).
	Visualizzare la vista Indice.
INFO	Visualizzate le informazioni sull'immagine corrente (P. 33).
	Selezionare le immagini. Le immagini selezionate sono visualizzate da  .
Fn2	Protegete l'immagine corrente (P. 15).
	Visualizzate i menu. JPEG Edit, RAW Data Edit,  ,  , Rotate,  , Erase

Vista indice/Vista calendario

■ Vista indice

Per visualizzare più immagini, premete il pulsante  durante la riproduzione a schermo intero.

■ Vista calendario

Visualizzate la prima immagine fotografata per ogni data.

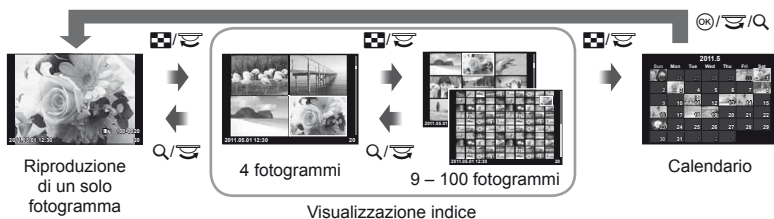

Vengono visualizzate solo le voci per cui è selezionato [On].

[/Info Settings] «Personalizzazione delle impostazioni della fotocamera» (P. 81)

o	Aumentare il numero di immagini visualizzate da 4 a 9, 25 o 100. Premete di nuovo per la vista calendario.
o	Diminuire il numero di immagini visualizzate da 100 a 25, 9 o 4. Premete di nuovo per vedere l'immagine corrente a schermo intero.
/▼/◀/▶/△/○	Selezionate un'immagine.
	Selezionare le immagini. Le immagini selezionate sono visualizzate da .
	Visualizzazione indice I menu vengono visualizzati. Calendario Visualizzate a schermo intero le immagini scattate nella data selezionata.

Zoom riproduzione (riproduzione ingrandita)

Oltre alla normale riproduzione ingrandita, potete rapidamente ingrandire le immagini e visualizzare altri fotogrammi con il rapporto di zoom corrente (zoom paging) se [mode2] è selezionato per [Close Up Mode]. «Personalizzazione delle impostazioni della fotocamera» (P. 81)

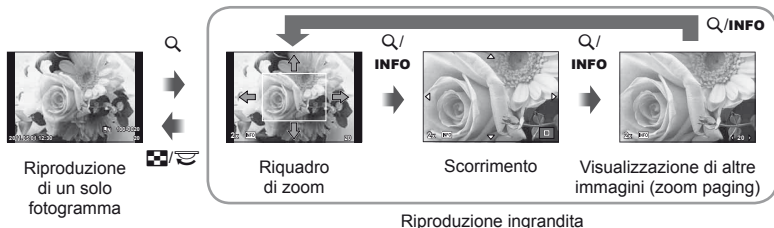

/▼/◀/▶/△/○	Posizionate il riquadro di zoom. In zoom paging, usate /▶ per vedere altre immagini con il rapporto di zoom corrente.
	Visualizzate il fotogramma al rapporto di zoom selezionato. Premete di nuovo per aumentare lo zoom.
INFO	Scegliete tra zoom frame, zoom scroll e zoom paging
o	Uscite dalla riproduzione a fotogramma singolo.

Selezione delle immagini

Selezionate più immagini da proteggere o eliminare. Premete il pulsante **OK** per selezionare l'immagine corrente. Le immagini selezionate sono contrassegnate da **✓**. Per rimuovere **✓** e deselezionare l'immagine, premete di nuovo il pulsante **OK**.

- Potete selezionare più immagini nella riproduzione indice.



Annullamento di tutte le protezioni

Questa funzione vi consente di annullare la protezione di più immagini in una volta.

- 1 Selezionate [Reset Protect] nel menu **▶** (riproduzione) (P. 107).
- 2 Selezionate [Yes] e premete **OK**.

Cancellazione di tutti i fotogrammi

Cancellate tutte le immagini sulla scheda di memoria.

- 1 Selezionate [Card Setup] nel menu di fotografia **⚙** (P. 107).
- 2 Selezionate [All Erase] e premete **OK**.
 - Potete usare l'opzione [Format] (P. 99) per eliminare dati non immagine.
- 3 Selezionate [Yes] e premete **OK**.

Ruota

Scegliete se ruotare le fotografia.

- 1 Riproducete la fotografia e premete **OK**.
- 2 Selezionate [Rotate] e premete **OK**.
- 3 Premete **△** per ruotare l'immagine in senso antiorario, **▽** per ruotarla in senso orario; l'immagine ruota a ogni pressione del pulsante.
 - Premete **OK** per salvare le impostazioni e uscire.
 - L'immagine ruotata viene salvata nell'orientamento corrente.
 - Non potete ruotare filmati, immagini 3D e immagini protette.



Suggerimenti

- Se selezionate [On] per **⏏** (P. 107) nel menu **▶** (playback), le immagini verranno visualizzate con il nuovo orientamento durante la riproduzione.

Presentazione

Questa funzione visualizza le fotografie memorizzate nella scheda una dopo l'altra.

- 1 Premete **OK** durante la riproduzione e selezionate l'opzione presentazione.

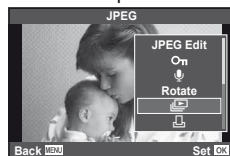

- 2 Regolate le impostazioni.

Start	Avviate la presentazione. Le immagini vengono visualizzate nell'ordine, a partire dall'immagine corrente.
BGM	Impostate BGM (4 tipi) oppure su [Off].
Effect*	Scegliere la transizione tra i fotogrammi. Potete usare questa opzione quando le presentazioni sono visualizzate su dispositivi esterni tramite HDMI.
Slide	Impostate il tipo di presentazione da eseguire.
Slide Interval	Scegliete la durata di visualizzazione di ogni immagine tra 2 e 10 secondi.
Movie Interval	Selezionate [Full] per includere clip di filmato completi nella presentazione, [Short] per includere solo la parte iniziale di ogni clip.

* L'unico effetto disponibile per i filmati è [Fade].

- 3 Selezionate [Start] e premete **OK**.
 - La presentazione si avvia.
 - Premete **OK** per interrompere la presentazione.

Volume

Premete **Δ** **▽** durante la presentazione per regolare il volume globale dell'altoparlante della fotocamera. Premete **<** **>** per regolare il bilanciamento tra la musica di sottofondo e il suono registrato con le fotografie o i filmati.



Modifica delle immagini

Le immagini memorizzate possono essere modificare e salvate come nuove immagini.



1 Visualizzate l'immagine da modificare e premete **OK**.

- Viene visualizzato [RAW Data Edit] se l'immagine è di tipo RAW, [JPEG Edit] se è di tipo JPEG. Se l'immagine è stata registrata in formato RAW+JPEG, la copia che verrà modificata viene determinata dalla scelta dell'opzione [Edit].

2 Selezionate [RAW Data Edit] o [JPEG Edit] quindi premete **OK**.

RAW Data Edit	Create una copia JPEG di un'immagine RAW. La copia JPEG viene elaborata con le impostazioni memorizzate nella fotocamera. Regolate le impostazioni della fotocamera prima di scegliere questa opzione.
JPEG Edit	<p>Scegliete tra le opzioni seguenti:</p> <p>[Shadow Adj]: schiarisce i soggetti scuri in controluce. [Redeye Fix]: riduce l'effetto occhi rossi durante le riprese con il flash. []: usate la ghiera principale per scegliere la dimensione del ritaglio e $\Delta \nabla \triangleleft \triangleright$ per posizionare il ritaglio.</p>  <p>[Aspect]: cambia il formato delle immagini da 4:3 (standard) a [3:2], [16:9], [6:6] o [3:4]. Dopo aver modificato il rapporto di formato, utilizzate i tasti a freccia per specificare la posizione di ritaglio. [Black & White]: crea immagini in bianco e nero. [Sepia]: crea immagini in tonalità seppia. [Saturation]: imposta la profondità del colore. Regolate la saturazione del colore controllando l'immagine sullo schermo. []: converte la dimensione del file dell'immagine a 1280 x 960, 640 x 480 o 320 x 240. Le immagini con un rapporto di formato differente da 4:3 (standard) vengono convertite nel formato immagine più prossimo. [e-Portrait]: conferisce alla pelle un aspetto liscio e traslucido. In base all'immagine, in caso di mancato rilevamento del volto potrebbe non essere possibile eseguire la compensazione.</p>

! Attenzione

- Non potete modificare filmati e foto 3D.
- La correzione degli occhi rossi potrebbe non funzionare su certe immagini.
- La modifica di immagini JPEG non è consentita nei casi seguenti:
Quando un'immagine viene memorizzata in formato RAW, quando un'immagine viene modificata mediante PC, quando la memoria della scheda è insufficiente, quando un'immagine viene memorizzata su un'altra fotocamera.
- Durante il ridimensionamento ([) di un'immagine, non potete selezionare un numero di pixel più elevato rispetto a quello originario.
- [] e [Aspect] possono essere utilizzati solo per modificare immagini con un formato di 4:3 (standard).

Sovrapposizione immagini

È possibile sovrapporre e salvare come immagine separata, fino a 3 fotogrammi di immagini RAW. L'immagine viene salvata con la modalità di registrazione impostata al momento del salvataggio. (Se selezionate [RAW], la copia viene salvata in formato [L+N+RAW]).

- 1 Con un'immagine RAW visualizzata durante la riproduzione, premete **OK** e selezionate [Image Overlay].
- 2 Selezionate il numero di immagini nella sovrapposizione e premete **OK**.
- 3 Usate **Δ ▽ ◀ ▶** per selezionare le immagini RAW da utilizzare nella sovrapposizione, quindi premete **OK** per selezionare.
 - Dopo aver selezionato il numero di immagini specificate al Passo 2, viene visualizzata la sovrapposizione.
- 4 Regolate di nuovo.
 - Usate **◀ ▶** per selezionare un'immagine e **Δ ▽** per regolare di nuovo.
 - Potete regolare il guadagno nell'intervallo 0,1 – 2,0. Verificate i risultati nel monitor.



- 5 Premete **OK**. Viene visualizzata una finestra di dialogo di conferma; selezionate [Yes] e premete **OK**.

Suggerimenti

- Per sovrapporre 4 o più fotogrammi, salvate l'immagine sovrapposta come file RAW e utilizzate ripetutamente [Image Overlay].

Registrazione dell'audio

Aggiungete una registrazione audio (con lunghezza fino a 30 sec.) alla fotografia corrente.

- 1 Visualizzate l'immagine a cui aggiungere una registrazione audio, quindi premete **OK**.
 - La registrazione audio non è disponibile con le immagini protette.
 - La registrazione audio è inoltre disponibile nel menu di riproduzione.
- 2 Selezionate [**U**] e premete **OK**.
 - Per uscire senza aggiungere alcuna registrazione, selezionate [No].
- 3 Selezionate [**U** Start] e premete **OK** per iniziare la registrazione.
 - Per interrompere la registrazione a metà, premete **OK**.
- 4 Premete **OK** per terminare la registrazione.
 - Le immagini con le registrazioni audio vengono indicate da un'icona **J**.
 - Per eliminare una registrazione, selezionate [Erase] al Passo 2.

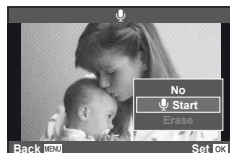
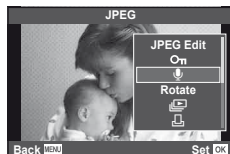

Visualizzazione delle immagini della fotocamera su un televisore

Usate il cavo AV fornito con la fotocamera per riprodurre le immagini registrate sul vostro televisore. Potete riprodurre immagini ad alta definizione su televisori predisposti, collegandoli alla fotocamera tramite un mini cavo HDMI disponibile in commercio.

■ Connessione tramite cavo AV

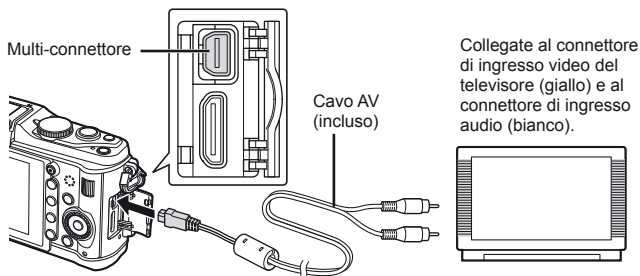

- 1 Usate la fotocamera per selezionare il formato del segnale video corrispondente a quello del televisore collegato ([NTSC]/[PAL]).
 - [Video Out]: «Personalizzazione delle impostazioni della fotocamera» (P. 81)
- 2 Collegate televisore e fotocamera.
- 3 Accendete il televisore e impostate «INPUT» su «VIDEO» (un connettore di ingresso collegato alla fotocamera).

! Attenzione

- Il monitor della fotocamera si spegne automaticamente quando il cavo AV è collegato alla fotocamera.
- Premete il pulsante quando eseguite il collegamento tramite cavo AV.
- Per informazioni su come cambiare l'origine video del televisore, consultate il manuale d'uso del televisore.
- In base alla configurazione del televisore, le immagini e le informazioni visualizzate possono apparire ritagliate.

■ Connessione tramite mini cavo HDMI

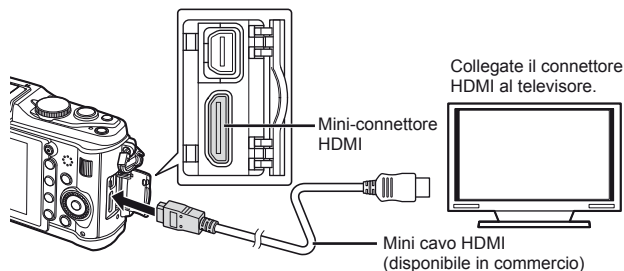

- 1 Collegate la fotocamera al televisore tramite il mini cavo HDMI.
- 2 Accendete il televisore e impostate «INPUT» su «HDMI INPUT».
- 3 Accendete la fotocamera.

! **Attenzione**

- Per informazioni su come cambiare l'origine video del televisore, consultate il manuale d'uso del televisore.
- Usate un mini cavo HDMI corrispondente al mini connettore HDMI della fotocamera e al connettore HDMI del televisore.
- Quando fotocamera e televisore sono collegati dal cavo AV e dal mini cavo HDMI, quest'ultimo collegamento è prioritario.
- In base alla configurazione del televisore, le immagini e le informazioni visualizzate possono apparire ritagliate.
- Quando collegate un televisore tramite mini cavo HDMI, potete selezionare il formato del segnale video digitale. Scegliete un formato che corrisponda al formato di ingresso selezionato nel televisore.



[HDMI]:  «Personalizzazione delle impostazioni della fotocamera» (P. 81)

1080i	La priorità è assegnata all'uscita 1080i HDMI.
720p	La priorità è assegnata all'uscita 720i HDMI.
480p/576p	Uscita 480p/576p HDMI. 576p viene usato quando è selezionato [PAL] per [Video Out].

- Non potete scattare foto o registrare filmati mentre il cavo HDMI è collegato.
- Non collegate la fotocamera ad altri dispositivi di output HDMI. In caso contrario potreste danneggiare la fotocamera.
- L'uscita HDMI non è attiva durante il collegamento tramite USB a un computer o una stampante.

Uso del telecomando del televisore

Potete operare sulla fotocamera mediante il telecomando di un televisore se collegata a un televisore che supporti il controllo HDMI.

- 1 Selezionate [HDMI] nel menu di personalizzazione  (P. 81) scheda .
- 2 Selezionate [HDMI Control] quindi [On].
- 3 Operate sulla fotocamera con il telecomando del televisore.
 - Potete far funzionare la fotocamera seguendo la guida operativa visualizzata sul televisore.
 - Durante la riproduzione a singolo fotogramma, potete visualizzare o nascondere il display informazioni premendo il pulsante «Rosso» e visualizzare o nascondere la vista indice premendo il pulsante «Verde».
 - Alcuni televisori potrebbero non supportare tutte le funzionalità.

Potete usare l'accessorio opzionale OLYMPUS PENPAL per caricare e ricevere le immagini da dispositivi Bluetooth o altre fotocamere collegate a un OLYMPUS PENPAL. Per ulteriori informazioni sui dispositivi Bluetooth, visitate il sito Web di OLYMPUS. Prima di inviare o ricevere immagini, selezionate [On] per [☎/📧 Menu Display] > [📧 Menu Display] per rendere accessibile il menu porta accessori.

Invio di immagini

Ridimensionate e caricate le immagini JPEG su un altro dispositivo. Prima di inviare le immagini, verificate che il dispositivo ricevente sia impostato per la modalità di ricezione dati.

1 Visualizzate l'immagine da inviare a schermo intero e premete **OK**.

2 Selezionate [Send A Picture] quindi premete **OK**.

- Selezionate [Search] quindi premete **OK** nella successiva finestra di dialogo. Vengono visualizzati i dispositivi Bluetooth nel campo o in [Address Book].

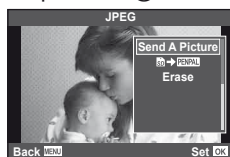

3 Selezionate la destinazione e premete **OK**.

- L'immagine viene caricata sul dispositivo ricevente.
- Se richiesto di fornire un codice PIN, immettete 0000 e premete **OK**.



Ricezione immagini/aggiunta di un host

Collegatevi al dispositivo trasmettente e scaricate le immagini JPEG.

1 Selezionate [OLYMPUS PENPAL Share] nella scheda **A** del menu porta accessori (P. 90).

2 Selezionate [Please Wait] e premete **OK**.

- Eseguite le operazioni per l'invio delle immagini sul dispositivo di invio.
- La trasmissione si avvia e viene visualizzata una finestra di dialogo [Receive Picture Request].



3 Selezionate [Accept] e premete **OK**.

- L'immagine viene scaricata nella fotocamera.
- Se richiesto di fornire un codice PIN, immettete 0000 e premete **OK**.

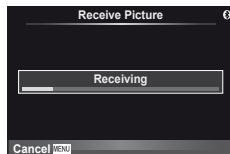



Suggerimenti

- Per ridimensionare le immagini da trasmettere o scegliere il tempo per la ricerca di una destinazione:



☎ «Personalizzazione delle impostazioni della fotocamera» (P. 81)

Modifica della rubrica

OLYMPUS PENPAL può memorizzare informazioni sull'host. Potete assegnare nomi agli host o eliminare le informazioni.

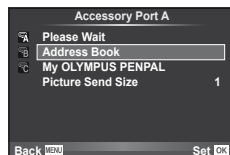
- 1 Selezionate [OLYMPUS PENPAL Share] nella scheda  del menu porta accessori (P. 90).
 - Premete  e selezionate [Address Book].





- 2 Selezionate [Address List] e premete .
 - Vengono elencati i nomi degli host esistenti.
- 3 Selezionate l'host da modificare e premete .

Eliminazione degli host







Selezionate [Yes] e premete .

Modifica delle informazioni sugli host

Premete  per visualizzare le informazioni sull'host. Per modificare il nome dell'host, premete di nuovo  e modificate il nome corrente nella finestra di dialogo relativa.

Creazione di album

Potete ridimensionare e copiare le vostre immagini JPEG preferite in un OLYMPUS PENPAL.

- 1 Visualizzate l'immagine da copiare a schermo intero e premete .
- 2 Selezionate [ → ] e premete .
 - Per copiare immagini da un OLYMPUS PENPAL alla scheda di memoria, selezionate [ → ] e premete .



Suggerimenti

- Scelta della dimensione a cui vengono copiate le immagini. [Picture Copy Size]: Copia di tutte le immagini dalla scheda di memoria. [Copy All]: Eliminazione o formattazione degli album. [Album Mem. Setup]: Rimozione della protezione da tutte le immagini nell'album. [Reset Protect]: Visualizzazione dello stato dell'album (quantità di memoria rimanente). [Album Mem. Usage]:
 «Personalizzazione delle impostazioni della fotocamera» (P. 81)

Attenzione

- OLYMPUS PENPAL è utilizzabile solo nella regione in cui è stato acquistato. In base alle aree, l'uso può violare le normative sulle radiofrequenze e può essere soggetto a sanzioni.

7 Uso di OLYMPUS Viewer 2/[ib]

Windows

1 Inserite il CD fornito nell'unità CD-ROM.

Windows XP

- Viene visualizzata una finestra di dialogo di «Configurazione».

Windows Vista/Windows 7

- Viene visualizzata una finestra di dialogo Autorun. Fate clic su «OLYMPUS Setup» per visualizzare la finestra di dialogo di configurazione.



! Attenzione

- Se la finestra «Configurazione» non viene visualizzata, selezionate «Risorse del computer» (Windows XP) o «Computer» (Windows Vista/Windows 7) dal menu Start. Fate doppio clic sull'icona dell'unità CD-ROM (OLYMPUS Setup) per aprire la finestra «OLYMPUS Setup», quindi fate doppio clic su «LAUNCHER.EXE».
- Se viene visualizzata una finestra di «Controllo account utente», fate clic su «Sì» o su «Continua».

2 Seguite le istruzioni visualizzate sullo schermo del computer.

! Attenzione

- Se lo schermo della fotocamera resta vuoto anche dopo la connessione al computer, la batteria potrebbe essere scarica. Usate una batteria completamente carica.

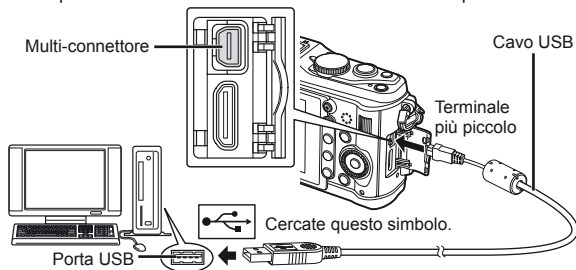

! Attenzione

- Quando la fotocamera è collegata a un altro dispositivo tramite USB, un messaggio richiede di scegliere un tipo di connessione. Selezionate [Storage].

3 Registrate il prodotto Olympus.

- Fate clic sul pulsante «Registrazione» e seguite le istruzioni visualizzate.

4 Installate OLYMPUS Viewer 2 e il software per computer [ib].

- Prima di iniziare l'installazione, verificate i requisiti di sistema.
- Fate clic sul pulsante «OLYMPUS Viewer 2» o «OLYMPUS ib» e seguite le istruzioni visualizzate per installare il software.

OLYMPUS Viewer 2	
Sistema operativo	Windows XP (Service Pack 2 o successivi)/Windows Vista/Windows 7
Processore	Pentium 4 1,3 GHz o superiore (Pentium D 3,0 GHz o superiore richiesto per i filmati)
RAM	Almeno 1 GB (consigliati almeno 2 GB)
Spazio libero sul disco rigido	Almeno 1 GB
Impostazioni monitor	Almeno 1024 × 768 pixel Almeno 65.536 colori (consigliati 16.770.000 colori)

[ib]	
Sistema operativo	Windows XP (Service Pack 2 o successivi)/Windows Vista/Windows 7
Processore	Pentium 4 1,3 GHz o superiore (Pentium D 3,0 GHz o superiore richiesto per i filmati)
RAM	Almeno 512 MB (consigliati almeno 1 GB) (Almeno 1 GB richiesti per i filmati – 2 GB o piú consigliati)
Spazio libero sul disco rigido	Almeno 1 GB
Impostazioni monitor	Almeno 1024 × 768 pixel Almeno 65.536 colori (consigliati 16.770.000 colori)
Grafica	Almeno 64 MB di RAM video con DirectX 9 o successivi.

- Per informazioni sull'uso del software, consultate la guida in linea.

Macintosh

1 Inserite il CD fornito nell'unità CD-ROM.

- Il contenuto del disco dovrebbe venire visualizzato automaticamente nel Finder. In caso contrario, fate doppio clic sull'icona del CD sulla scrivania.
- Fate doppio clic sull'icona «Setup» per visualizzare la finestra «Setup».



2 Installate OLYMPUS Viewer 2.

- Prima di iniziare l'installazione, verificate i requisiti di sistema.
- Fate clic sul pulsante «OLYMPUS Viewer 2» e seguite le istruzioni visualizzate per installare il software.

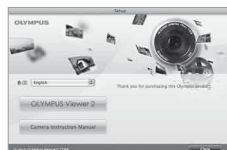

OLYMPUS Viewer 2	
Sistema operativo	Mac OS X v10.4.11 – v10.6
Processore	Intel Core Solo/Duo 1,5 GHz o superiore
RAM	Almeno 1 GB (consigliati almeno 2 GB)
Spazio libero sul disco rigido	Almeno 1 GB
Impostazioni monitor	Almeno 1024 × 768 pixel Almeno 32.000 colori (consigliati 16.770.000 colori)

- Potete selezionare altre lingue dalla casella di selezione lingue. Per informazioni sull'uso del software, consultate la guida in linea.

! Attenzione

- Il formato di file per filmati AVCHD non è supportato.

Copia di immagini in un computer senza OLYMPUS Viewer 2/[ib]

La fotocamera è compatibile con lo standard USB Mass Storage Class. Potete trasferire immagini verso un computer collegando la fotocamera con il cavo USB fornito. I seguenti sistemi operativi sono compatibili con questa modalità:

Windows: Windows XP Home Edition/
Windows XP Professional/
Windows Vista/Windows 7

Macintosh: Mac OS X versione 10.3 o successive

1 Spegnete la fotocamera e collegatela al computer.

- La posizione della porta USB varia a seconda del computer. Per ulteriori dettagli, consultate le istruzioni del computer.

2 Accendete la fotocamera.

- Verrà visualizzata la schermata di selezione per la connessione USB.

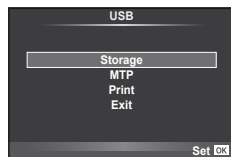

3 Premete Δ ∇ per selezionare [Storage].

Premete OK .

4 Il computer riconosce la fotocamera come nuovo dispositivo.

! Attenzione

- Se sul computer è installato Windows Vista/Windows 7, selezionate [MTP] al passo 3 per utilizzare Raccolta foto di Windows.
- Il trasferimento dei dati non è garantito nei seguenti ambienti, anche se il computer è dotato di porta USB.
 - Computer con porta USB aggiunta tramite scheda di estensione, ecc.
 - Computer senza OS installato in fabbrica e computer assemblati in casa.
- I controlli della fotocamera non possono essere utilizzati quando questa è connessa ad un computer.
- Se la finestra di dialogo visualizzata al Passo 2 non appare quando collegate la fotocamera, selezionate [Auto] per [USB Mode] nei menu di personalizzazione della fotocamera. Menu «Personalizzazione delle impostazioni della fotocamera» (P. 81)

8 Stampa di immagini

Prenotazione delle stampe (DPOF*)

Potete salvare gli «ordini di stampa» digitali nelle scheda di memoria elencando le immagini da stampare e il numero di copie di ogni stampa. Potete quindi far stampare le immagini presso un laboratorio che supporti DPOF o stampare personalmente le immagini collegando la fotocamera a una stampante DPOF. Quando create un ordine di stampa è richiesta una scheda di memoria.

* DPOF (Digital Print Order Format) è uno standard per la registrazione dei dati che una stampante o un laboratorio fotografico richiede per stampare automaticamente le immagini.

Creazione di un ordine di stampa

- 1 Premete **[OK]** durante la riproduzione e selezionate **[]**.



- 2 Selezionate **[]** o **[ALL]** e premete **[OK]**.

Singole immagini

Premete **[<|>]** per selezionare il fotogramma che desiderate impostare per la prenotazione di stampa, quindi premete **[Δ ▽]** per definire il numero di stampe.

- Per impostare la prenotazione di stampa per più immagini, ripetete questo passaggio. Premete **[OK]** dopo aver selezionato tutte le immagini desiderate.

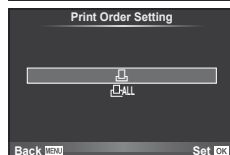

Tutte le immagini

Selezionate **[ALL]** e premete **[OK]**.

- 3 Selezionate il formato per la data e l'ora, quindi premete **[OK]**.

No	Le immagini vengono stampate senza la data e l'ora.
Date	Le immagini vengono stampate con la data dello scatto.
Time	Le immagini vengono stampate con l'ora dello scatto.



- 4 Selezionate **[Set]** e premete **[OK]**.

! Attenzione

- Non potete usare la fotocamera per modificare gli ordini di stampa creati con altri dispositivi. La creazione di un nuovo ordine di stampa elimina ordini precedenti creati con altri dispositivi.
- Non tutte le funzioni possono essere disponibili su tutte le stampanti o presso il laboratorio fotografico.
- Gli ordini di stampa non possono includere foto 3D, filmati o immagini RAW.
- Quando richiedete stampe senza un ordine di stampa digitale, specificate il numero di file. La richiesta di stampe per numero di fotogramma può provocare la stampa delle immagini non richieste.

Rimozione di tutte le immagini o di quelle selezionate dall'ordine di stampa

Potete selezionare tutti i dati di prenotazione delle stampe o solo quelli relativi alle immagini selezionate.

- 1 Premete **OK** durante la riproduzione e selezionate **[L]**.
- 2 Selezionate **[L]** e premete **OK**.
 - Per rimuovere tutte le immagini dall'ordine di stampa, selezionate **[Reset]** e premete **OK**.
Per uscire senza rimuovere tutte le immagini, selezionate **[Keep]** e premete **OK**.
- 3 Premete **<D>** per selezionare le immagini da rimuovere dall'ordine di stampa.
 - Usate **∇** per impostare il numero di stampe a 0. Premete **OK** dopo aver rimosso tutte le immagini desiderate dall'ordine di stampa.
- 4 Selezionate il formato per la data e l'ora, quindi premete **OK**.
 - Questa impostazione viene applicata a tutti i fotogrammi con dati di prenotazione stampe.
- 5 Selezionate **[Set]** e premete **OK**.

Stampa diretta (PictBridge)

Collegando la fotocamera, a una stampante PictBridge compatibile, con il cavo USB, potete stampare direttamente le immagini.

- 1 Collegate la fotocamera al computer tramite il cavo USB fornito e accendetela.

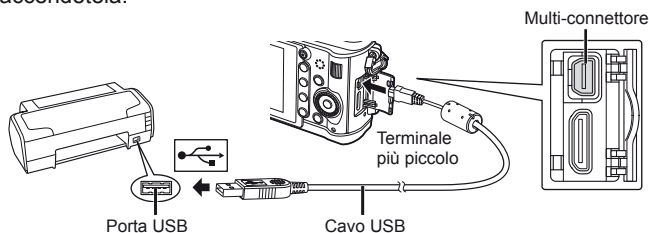

- Usate una batteria completamente carica per la stampa.
- Quando accendete la fotocamera, nel monitor viene visualizzata una finestra di dialogo che chiede di scegliere un host. In caso contrario, selezionate **[Auto]** per **[USB Mode]** nei menu di personalizzazione della fotocamera.
[M] «Personalizzazione delle impostazioni della fotocamera» (P. 81)

- 2 Usate **Δ ∇** per selezionare **[Print]**.
 - Viene visualizzato **[One Moment]**, seguito da una finestra di dialogo di selezione della modalità di stampa.
 - Se la schermata non viene visualizzata dopo alcuni minuti, scollegate il cavo USB e ricominciate dal Passo 1.

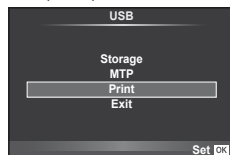

Passate a «Personalizzazione della stampa» (P. 78).

! Attenzione

- Non è possibile stampare foto 3D, immagini RAW e filmati.

Stampa – metodo rapido

Usate la fotocamera per visualizzare l'immagine da stampare prima di collegare la stampante tramite il cavo USB.

1 Usate <D> per visualizzare le immagini che desiderate stampare sulla fotocamera.

2 Premete D.

- La schermata di selezione delle immagini appare quando la stampa è completa. Per stampare un'altra immagine, premete <D> per selezionarla, quindi premete .
- Per uscire, scolgate il cavo USB dalla fotocamera mentre la schermata di selezione delle immagini è visualizzata.

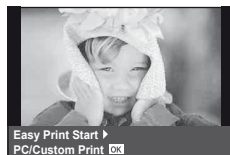

Personalizzazione della stampa

1 Seguite la guida operativa per impostare un'opzione di stampa.

Selezione della modalità di stampa

Selezionate il tipo di stampa (modalità di stampa). Le modalità di stampa disponibili sono le seguenti.

Print	Stampa le immagini selezionate.
All Print	Stampa una copia di tutte le immagini memorizzate sulla scheda.
Multi Print	Stampa copie multiple di un'immagine su un singolo foglio di carta in riquadri separati.
All Index	Stampa un indice di tutte le immagini memorizzate nella scheda.
Print Order	Stampa in base alla prenotazione effettuata. Questa funzione non è disponibile se non esistono immagini con prenotazione.

Impostazione delle caratteristiche di stampa

Questa impostazione varia a seconda del tipo di stampante. Se è disponibile solo l'impostazione STANDARD, le caratteristiche non possono essere modificate.

Size	Imposta il formato della carta supportato dalla stampante.
Borderless	Seleziona tra la stampa dell'immagine a pagina intera o in una cornice bianca.
Pics/sheet	Seleziona il numero di immagini per foglio. Visualizzato se è selezionata l'opzione [Multi Print].

Selezione dei fotogrammi da stampare

Selezionate i fotogrammi che desiderate stampare. Potete stampare le immagini selezionate in un secondo momento (prenotazione stampa di un singolo fotogramma) oppure stampare direttamente l'immagine visualizzata.



Print (OK)	Stampa l'immagine visualizzata. Se è stata effettuata la prenotazione [Single Print] per un'immagine, verrà stampata solo quell'immagine.
Single Print (A)	Applica la prenotazione di stampa all'immagine visualizzata. Se desiderate applicare una prenotazione ad altre immagini dopo aver impostato [Single Print], usate <D> per selezionarle.
More (v)	Imposta il numero di stampe e altre caratteristiche per l'immagine corrente e stabilisce se stamparla oppure no. Per il funzionamento, consultate «Impostazione dei dati di stampa» nella sezione successiva.

Impostazione dei dati di stampa

Selezionate se stampare sull'immagine i dati di stampa, come data e ora o nome file. Quando la modalità di stampa è impostata su [All Print] e [Option Set] è selezionato, vengono visualizzate le opzioni successive.

	Imposta il numero di stampe.
Date	Stampa la data e l'ora memorizzate sull'immagine.
File Name	Stampa il nome di file registrato sull'immagine.
	Ritaglia l'immagine per la stampa. Impostate la dimensione di ritaglio con il pulsante Q o e la posizione di ritaglio con .

2 Dopo aver impostato le immagini da stampare e i dati di stampa, selezionate [Print], quindi premete .

- Per interrompere e annullare la stampa, premete . Per riprendere la stampa, selezionate [Continue].

■ Annullamento della stampa

Per annullare la stampa, evidenziate [Cancel] e premete . Tenete presente che eventuali modifiche all'ordine di stampa verranno perse; per annullare la stampa e tornare al passo precedente, dove potete apportare modifiche all'ordine di stampa corrente, premete **MENU**.



Menu di impostazione

Utilizzate il menu di impostazione per impostare le funzioni di base della fotocamera.



Per informazioni sull'uso degli elenchi di menu, consultate «Uso dei menu» (P. 21).





Opzione	Descrizione	
(Impostazione data/ora)	Impostate l'orologio della fotocamera.	7
(Modifica della lingua)	La lingua delle visualizzazioni dello schermo e dei messaggi di errore (English) può essere modificata.	—
(Regolazione luminosità monitor)	La luminosità e la temperatura colore del monitor possono essere regolate. La regolazione della temperatura del colore riguarderà solo la visualizzazione sul monitor durante la riproduzione. Usate <D> per evidenziare (temperatura del colore) o (luminosità) e Δ ∇ per regolare il valore. Premete il pulsante INFO per passare tra le visualizzazioni a colori del monitor [Natural] e [Vivid]. Per informazioni sulla regolazione della luminosità e della temperatura del colore del mirino elettronico, consultate [EVF Adjust] (P. 90).	 —
Rec View	Selezionate se visualizzare le immagini subito dopo lo scatto e per quale durata. Questa funzione è utile per effettuare un rapido controllo della fotografia appena scattata. Per riprendere subito a fotografare premete il pulsante di scatto a metà mentre controllate l'immagine. [1sec] – [20sec]: Seleziona il numero di secondi per la visualizzazione di ogni immagine. Può essere impostata a intervalli di 1 secondo. [Off]: L'immagine registrata nella scheda non viene visualizzata. [Auto]: Visualizza l'immagine registrata, quindi attiva la modalità di riproduzione. Questa funzione è utile per cancellare un'immagine dopo averla controllata.	—
Menu Display	Scegliete se visualizzare i menu di personalizzazione o il menu porta accessori.	81
Firmware	Verrà visualizzata la versione del firmware del vostro prodotto. Se desiderate richiedere informazioni relative alla vostra fotocamera e ai relativi accessori o scaricare software, avrete bisogno di sapere qual è la versione utilizzata da ognuno dei prodotti.	—

Potete personalizzare le impostazioni della fotocamera tramite i menu accessori e personalizzati. Il menu personalizzato  consente di effettuare una regolazione fine delle impostazioni della fotocamera. Il menu porta accessori  consente di regolare le impostazioni dei dispositivi per la porta accessori.

Prima di utilizzare i menu porta accessori/personalizzato

I menu porta accessori e personalizzato sono disponibili solo quando l'opzione appropriata è selezionata per la voce [/ Menu Display] nel menu di impostazione.

- 1 Premete il pulsante **MENU** per visualizzare i menu.
- 2 Selezionate la scheda del menu di impostazione  (P. 80) con Δ ∇ , quindi premete \triangleright .
- 3 Selezionate [/ Menu Display] con Δ ∇ e premete \triangleright .
- 4 Selezionate il menu desiderato con Δ ∇ e premete \triangleright .
- 5 Selezionate [On] con Δ ∇ e premete \odot .
 - Il menu selezionato viene visualizzato.

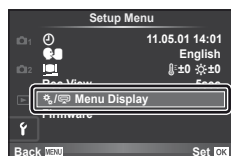

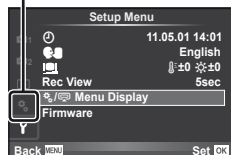
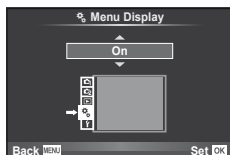

Scheda []





Opzioni del menu di personalizzazione

AF/MF

MENU \rightarrow  \rightarrow 

Opzione	Descrizione	
AF Mode	Scegliete la modalità AF.	36
Full-time AF	Se è selezionato [On], la fotocamera continua a mettere a fuoco anche quando non premete a metà il pulsante di scatto.	—
AF Area	Scegliete la modalità crocino AF.	37
[] Set Up	Scegliete le funzioni delle ghiera e dei tasti a freccia durante la selezione del crocino AF.	—
Reset Lens	Quando impostato su [On], consente di reimpostare la messa a fuoco dell'obiettivo (infinito) quando si spegne la fotocamera.	—
Bulb Focusing	Normalmente, la messa a fuoco si blocca durante l'esposizione quando si seleziona la messa a fuoco manuale (MF). Selezionate [On] per consentire la messa a fuoco con l'apposita ghiera.	—

Opzione	Descrizione	
Ghiera di messa a fuoco	Potete personalizzare il modo in cui l'obiettivo viene regolato sul fuoco selezionando la direzione rotazionale della ghiera di messa a fuoco. <div style="display: flex; justify-content: space-around; align-items: center;">   </div>	—
MF Assist	Selezionate [On] per ingrandire automaticamente l'immagine per una messa a fuoco precisa quando ruotate la ghiera di messa a fuoco nella modalità manuale.	—
[•••] Set Home	Scegliete la posizione del crocino AF che verrà salvata come posizione iniziale. [HP] appare nel display di selezione crocino AF mentre scegliete una posizione iniziale.	—
AF Illuminat.	Selezionate [Off] per disabilitare l'illuminatore AF.	—
☺ Face Priority	La fotocamera dà priorità ai volti o alle pupille delle persone durante la messa a fuoco. La fotocamera aumenta lo zoom sui volti durante la riproduzione ingrandita.	39

Button/Dial

Opzione	Descrizione	
AEL/AFL	Assegnate la messa fuoco o il blocco AE al pulsante Fn1 o ☺ quando la funzione del pulsante è impostata su [AEL/AFL].	88
AEL/AFL Memo	Se è selezionato [Off], l'esposizione si blocca solo mentre è premuto il pulsante.	41
Button Function	Scegliete la funzione assegnata al pulsante selezionato.	—
 Function	<input checked="" type="checkbox"/> AEL/AFL, <input checked="" type="checkbox"/> REC, Preview, , [•••] Home , MF, RAW ,	89
 Function	Test Picture, Myset, Backlit LCD, IS Mode, Live Guide, Digital Tele-converter, Off	
☺ Function		
 Function	<input checked="" type="checkbox"/> , , ISO, WB , <input checked="" type="checkbox"/> Lock	—
 Function		—
Dial Function	Scegliete i ruoli delle ghiera principale e secondaria. Potete inoltre usare il pulsante MENU per scegliere le direzioni del movimento del cursore e della rotazione della ghiera.	—
Dial Direction	Scegliete la direzione di rotazione delle ghiera per regolare il tempo di posa, il diaframma o per spostare il cursore.	—
⊙ Lock	Selezionate [On] per disabilitare le ghiera in modalità fotografia.	—

☑ Release

MENU → ⚙ → 📷

Opzione	Descrizione	👉
RIs Priority S	Se è selezionato [On], potete rilasciare l'otturatore anche se la fotocamera non ha effettuato la messa a fuoco. Questa opzione può essere impostata separatamente per le modalità S-AF (P. 36) e C-AF (P. 36).	—
RIs Priority C		

📷 Disp/⏏)/PC

MENU → ⚙ → 📷

Opzione	Descrizione	👉																																		
HDMI	[HDMI Out]: selezione del formato del segnale video digitale per il collegamento a un televisore mediante un mini cavo HDMI. [HDMI Control]: selezionate [On] per consentire il funzionamento della fotocamera mediante i telecomandi dei televisori che supportano il controllo HDMI.	70																																		
Video Out	Scegliete lo standard video ([NTSC] o [PAL]) usato nel vostro paese o regione.	69																																		
📷/Info Settings	Scegliete le informazioni visualizzate alla pressione del pulsante INFO . [▶] Info: scegliete le informazioni visualizzate nella riproduzione a schermo intero. [LV-Info]: scegliete le informazioni visualizzate quando la fotocamera è nella modalità fotografia. • Per scegliere una guida di inquadratura fra [📐], [📐], [📐] o [📐], selezionate [Displayed Grid]. [📷] Settings: scegliete le informazioni visualizzate nella riproduzione indice e calendario.	32, 33, 64																																		
📷 Control Settings	Scegliete i controlli visualizzati in ciascuna modalità fotografia. <table border="1" data-bbox="298 783 857 981"> <thead> <tr> <th rowspan="2">Controlli</th> <th colspan="4">Modalità fotografia</th> </tr> <tr> <th>P/A/S/M</th> <th>iAUTO</th> <th>ART</th> <th>SCN</th> </tr> </thead> <tbody> <tr> <td>Live Control (P. 20)</td> <td>On/Off</td> <td>On/Off</td> <td>On/Off</td> <td>On/Off</td> </tr> <tr> <td>SCP (P. 91)</td> <td>On/Off</td> <td>On/Off</td> <td>On/Off</td> <td>On/Off</td> </tr> <tr> <td>Live Guide (P. 18)</td> <td>—</td> <td>On/Off</td> <td>—</td> <td>—</td> </tr> <tr> <td>Art Menu</td> <td>—</td> <td>—</td> <td>On/Off</td> <td>—</td> </tr> <tr> <td>Scene Menu</td> <td>—</td> <td>—</td> <td>—</td> <td>On/Off</td> </tr> </tbody> </table>	Controlli	Modalità fotografia				P/A/S/M	iAUTO	ART	SCN	Live Control (P. 20)	On/Off	On/Off	On/Off	On/Off	SCP (P. 91)	On/Off	On/Off	On/Off	On/Off	Live Guide (P. 18)	—	On/Off	—	—	Art Menu	—	—	On/Off	—	Scene Menu	—	—	—	On/Off	32
Controlli	Modalità fotografia																																			
	P/A/S/M	iAUTO	ART	SCN																																
Live Control (P. 20)	On/Off	On/Off	On/Off	On/Off																																
SCP (P. 91)	On/Off	On/Off	On/Off	On/Off																																
Live Guide (P. 18)	—	On/Off	—	—																																
Art Menu	—	—	On/Off	—																																
Scene Menu	—	—	—	On/Off																																
Impostazioni Picture Mode	Visualizza solo la modalità immagine selezionata quando usate il controllo Live o il pannello di controllo super per selezionare una modalità immagine.	—																																		
Histogram Settings	[Highlight]: scegliete il limite inferiore per la visualizzazione delle alte luci. [Shadow]: scegliete il limite superiore per la visualizzazione delle ombre.	33																																		
Mode Guide	Scegliete [On] per visualizzare la guida per la modalità selezionata quando ruotate la ghiera modalità su una nuova impostazione.	10																																		
Live View Boost	Se selezionate [On], la priorità verrà assegnata a una chiara visibilità delle immagini; la compensazione dell'esposizione degli effetti e altre impostazioni non sono visibili nel monitor.	—																																		
ART LV Mode	[mode1]: l'effetto del filtro viene sempre visualizzato. [mode2]: gli effetti del filtro non sono visibili nel monitor quando premete a metà il pulsante di scatto. Scegliete per una visualizzazione uniforme.	—																																		

10

Personalizzazione delle impostazioni della fotocamera

Opzione	Descrizione	
Close Up Mode	[mode1]: premete per ingrandire (fino a 14 ×) e premete per ridurre lo zoom. [mode2]: premete per visualizzare il riquadro di zoom per il rapporto di zoom specificato. Premete di nuovo per aumentare lo zoom.	14, 64
Info Off	Scegliete la durata di visualizzazione delle informazioni.	
Backlit LCD	Se non eseguite alcuna operazione per il periodo selezionato, la retroilluminazione si attenua per risparmiare la carica della batteria. La retroilluminazione non si attenua se selezionate [Hold].	—
Sleep	La fotocamera avvia la modalità di riposo (risparmio di energia) se non eseguite alcuna operazione per il periodo selezionato. Potete riattivare la fotocamera premendo a metà il pulsante di scatto.	—
(Suono beep)	Quando impostato su [Off], potete disattivare la riproduzione del beep al blocco della messa a fuoco premendo il pulsante di scatto.	—
Volume	Regolate il volume della riproduzione.	15, 62, 66
USB Mode	Scegliete una modalità di connessione della fotocamera a computer o stampante. Scegliete [Auto] per visualizzare le opzioni della modalità USB ogni volta che collegate la fotocamera.	—

Opzione	Descrizione	
EV Step	Scegliete la dimensione degli incrementi usati quando selezionate tempo di posa, diaframma, compensazione dell'esposizione e altri parametri di esposizione.	—
Modalità	Scegliete una modalità di misurazione in base alla scena.	41
AEL Metering	Scegliete il metodo di esposizione usato per il blocco AE (P. 41). [Auto]: usate il metodo di esposizione correntemente selezionato.	—
ISO	Impostate la sensibilità ISO.	48
ISO Step	Selezionate gli incrementi disponibili per scegliere la sensibilità ISO.	—
ISO-Auto Set	Scegliete il limite superiore e il valore predefinito usati per la sensibilità ISO quando [Auto] è selezionato per [ISO]. [High Limit]: scegliete il limite superiore per la selezione della sensibilità ISO automatica. [Default]: scegliete il valore predefinito per la selezione della sensibilità ISO automatica.	—
ISO-Auto	Scegliete le modalità fotografia in cui è disponibile la sensibilità ISO [Auto]. [P/A/S]: la selezione della sensibilità ISO automatica è disponibile in tutte le modalità eccetto M . La sensibilità ISO è fissata a ISO 200 nella modalità M . [All]: la selezione della sensibilità ISO automatica è disponibile in tutte le modalità.	—
Bulb Timer	Potete impostare la durata massima della modalità Posa B.	—

Opzione	Descrizione	
Anti-shock [♦]	Scegliete il ritardo tra la pressione del pulsante di scatto e il rilascio dell'otturatore. In questo modo si riduce l'oscillazione della fotocamera provocata dalle vibrazioni. Questa funzionalità è utile in situazioni come la fotografia microscopica e l'astrofotografia. È inoltre utile per lo scatto sequenziale (P. 49) e le fotografie con autoscatto (P. 49).	—

Custom

MENU → →

Opzione	Descrizione	
X-Sync.	Scegliete il tempo di posa quando si accende il flash.	104
Slow Limit	Scegliete il tempo di posa più basso disponibile quando si usa il flash.	104
+	Quando è impostato su [On], viene aggiunto al valore di compensazione dell'esposizione e viene eseguito il controllo dell'intensità del flash.	40, 60

/Color/WB

MENU → →

Opzione	Descrizione	
Noise Reduct.	Questa funzione riduce il rumore generato durante le esposizioni lunghe. [Auto]: la riduzione del rumore viene eseguita solo con elevati tempi di posa. [On]: la riduzione del rumore viene eseguita per tutti gli scatti. [Off]: riduzione del rumore disattivata. • La riduzione del rumore richiede un tempo circa doppio per registrare l'immagine. • La riduzione del rumore si disattiva automaticamente durante la fotografia in sequenza. • Questa funzione potrebbe non funzionare in modo efficace con alcuni soggetti o condizioni di ripresa.	53
Noise Filter	Scegliete la quantità di riduzione del rumore eseguita con elevate sensibilità ISO.	—
WB	Scegliete la modalità di bilanciamento del bianco.	43
All	[All Set]: usate la stessa compensazione del bilanciamento del bianco in tutte le modalità tranne [CWB]. [All Reset]: impostate la compensazione del bilanciamento del bianco per tutte le modalità tranne [CWB] a 0.	—
Keep Warm Color	Selezionate [Off] per eliminare i colori «caldi» dalle immagini prese sotto illuminazione a incandescenza.	—
+WB	Regolate il bilanciamento del bianco per l'uso con il flash.	—
Color Space	Questa funzione consente di selezionare il modo in cui i colori vengono riprodotti sul monitor o sulla stampante.	—
Shading Comp.	Scegliete [On] per correggere l'illuminazione periferica in base al tipo di obiettivo. • La compensazione non è disponibile per teleconvertitori o tubi di estensione. • Il rumore può essere visibile ai bordi delle fotografie prese con elevate sensibilità ISO.	—

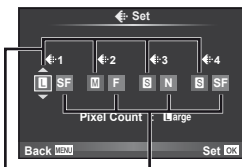
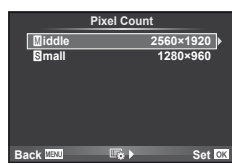
Opzione	Descrizione	
<p>← Set</p>	<p>Potete selezionare la modalità di registrazione per le fotografie JPEG tra quattro combinazioni di dimensione immagine e tasso di compressione. La fotocamera consente di scegliere fra tre dimensioni e quattro tassi di compressione per ogni combinazione.</p> <div style="border: 1px solid black; padding: 5px;"> <p>Modifica delle modalità di registrazione JPEG</p> <p>1) Usate <> per selezionare una combinazione ([←:1] – [←:4]) e Δ ∇ per modificare.</p> <p>2) Premete Ⓞ.</p> </div>  <p>Risoluzione Valore di compressione</p>	47
<p>Pixel Count</p>	<p>Scegliete la risoluzione per immagini di dimensione [M] e [S].</p> <p>1) Selezionate [Pixel Count] nel menu di personalizzazione ⚙️ scheda 📷.</p> <p>2) Selezionate [Middle] o [Small] e premete ▷.</p> <p>3) Scegliete la risoluzione e premete Ⓞ.</p> 	47

Record/Erase

Opzione	Descrizione	
<p>Quick Erase</p>	<p>Se è selezionato [On], premendo il pulsante 🗑️ nella visualizzazione di riproduzione si elimina immediatamente l'immagine corrente.</p>	—
<p>RAW+JPEG Erase</p>	<p>Scegliete l'azione da eseguire quando una fotografia registrata con impostazione RAW+JPEG viene cancellata nella riproduzione a fotogramma singolo (P. 15).</p> <p>[JPEG]: viene cancellata solo la copia JPEG.</p> <p>[RAW]: viene cancellata solo la copia RAW.</p> <p>[RAW+JPEG]: vengono cancellate entrambe le copie.</p> <ul style="list-style-type: none"> Sia la copia RAW, sia quella JPEG vengono eliminate quando le immagini selezionate vengono eliminate o quando selezionate [All Erase] (P. 65). 	47
<p>File Name</p>	<p>[Auto]: anche quando viene inserita una nuova scheda, i numeri dei file della scheda precedente vengono conservati. La numerazione dei file continua dall'ultimo numero usato o dal numero più alto disponibile nella scheda.</p> <p>[Reset]: quando inserite una nuova scheda, il numero di cartella parte da 100 e il nome di file da 0001. Se inserite una scheda contenente immagini, i numeri di file iniziano dal numero che segue il valore più alto dei numeri di file sulla scheda.</p>	—

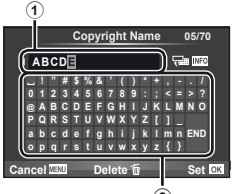
Opzione	Descrizione	
Edit Filename	<p>Scegliete la modalità di assegnazione del nome ai file di immagine modificando la parte del nome di file evidenziata di seguito in grigio.</p> <p>sRGB: Pmdd0000.jpg _____ Pmdd AdobeRGB: _mdd0000.jpg _____ mdd</p>	—
Priority Set	<p>Scegliete la selezione predefinita ([Yes] o [No]) per le finestre di dialogo di conferma.</p>	—
dpi Setting	<p>Scegliete la risoluzione di stampa.</p> <p>[Auto]: la risoluzione di stampa viene selezionata automaticamente in base alla dimensione dell'immagine. [Custom]: premete ► per scegliere una risoluzione di stampa.</p>	—
Copyright Settings	<p>Aggiungete il nome del fotografo e del titolare del copyright alle nuove fotografie. I nomi possono contenere fino a 63 caratteri.</p> <p>[Copyright Info.]: selezionate [On] per includere i nomi di fotografo e titolare del copyright nei dati Exif per le nuove fotografie.</p> <p>[Artist Name]: specificate il nome del fotografo. [Copyright Name]: specificate il nome del titolare del copyright.</p> <div style="border: 1px solid black; padding: 5px; margin-top: 10px;"> <p>1) Evidenziate un carattere ② e premete OK per aggiungere il carattere evidenziato al nome ①.</p> <p>2) Ripetete il Passo 1 per completare il nome, quindi evidenziate [END] e premete OK.</p> <ul style="list-style-type: none"> • Per eliminare un carattere, premete il pulsante INFO per posizionare il cursore nell'area del nome ①, evidenziate il carattere e premete INFO. </div> 	—

• OLYMPUS non è responsabile per danni derivanti da controversie relative all'uso di [Copyright Settings]. L'uso è a vostro esclusivo rischio.

Opzione	Descrizione	
Mode	<p>Scegliete una modalità di registrazione filmati. Potete specificare questa opzione anche tramite il controllo Live.</p>	61
Movie+Still	<p>Scegliete [On] per registrare una fotografia al termine della registrazione del filmato.</p>	92
Movie	<p>Scegliete [Off] per registrare filmati senza audio. Potete specificare questa opzione anche tramite il controllo Live.</p>	62

Opzione	Descrizione	
Pixel Mapping	La funzione Pixel Mapping consente alla fotocamera di controllare e regolare il sensore e le funzionalità di elaborazione delle immagini.	98
Exposure Shift	Regolate l'esposizione ottimale separatamente per ogni modalità di esposizione. <ul style="list-style-type: none"> • Riduce il numero di opzioni di compensazione dell'esposizione disponibili nella direzione selezionata. • Gli effetti non sono visibili nel monitor. Per eseguire regolazioni normali dell'esposizione, eseguite la compensazione dell'esposizione (P. 40). 	—
Warning Level	Scegliete il livello della batteria a cui viene visualizzato l'avviso .	6
Level Adjust	Regolate l'angolatura dell'orizzonte virtuale. [Reset]: ripristinate l'angolatura predefinita. [Adjust]: impostate l'orizzonte virtuale all'angolatura corrente della fotocamera.	—
Impostazioni dello schermo tattile	Attivate lo schermo tattile Scegliete [Off] per disabilitare lo schermo tattile.	22
Eye-Fi*	Abilitate o disabilitate il caricamento quando usate una scheda Eye-Fi.	99

* Usate in base alle norme locali. A bordo di aeroplani e in altri luoghi in cui l'uso dei dispositivi wireless è vietato, rimuovete la scheda Eye-Fi dalla fotocamera o selezionate [Off] per [Eye-Fi].

La fotocamera non supporta la modalità Eye-Fi «infinita».

■ AEL/AFL

MENU → ⚙️ → 📄 → [AEL/AFL]

Potete usare i pulsanti **Fn1** e per esposizione o messa a fuoco automatica. Scegliete una modalità per ogni modalità di messa a fuoco.

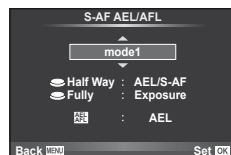

AEL/AFL

Modalità		Funzione del pulsante di scatto				Pulsante Fn1 o Funzione pulsante	
		Premuto a metà		Premuto a fondo		Tenendo premuto AEL/AFL	
		Regolazione	Compensazione	Regolazione	Compensazione	Regolazione	Compensazione
S-AF	modalità1	S-AF	Bloccata	—	—	—	Bloccata
	modalità2	S-AF	—	—	Bloccata	—	Bloccata
	modalità3	—	Bloccata	—	—	S-AF	—
C-AF	modalità1	Avvio C-AF	Bloccata	Bloccata	—	—	Bloccata
	modalità2	Avvio C-AF	—	Bloccata	Bloccata	—	Bloccata
	modalità3	—	Bloccata	Bloccata	—	Avvio C-AF	—
	modalità4	—	—	Bloccata	Bloccata	Avvio C-AF	—
MF	modalità1	—	Bloccata	—	—	—	Bloccata
	modalità2	—	—	—	Bloccata	—	Bloccata
	modalità3	—	Bloccata	—	—	S-AF	—

■ **[Fn1] Function**, **[Fn2] Function**, **⊙ Function**

MENU → → → [Button Function] →

[Fn1] Function]/SSiS/[Fn2 Function]/[⊙ Function]



Le funzioni seguenti possono essere assegnate ai pulsanti **Fn1/Fn2** e **⊙**: Le opzioni disponibili variano in base ai pulsanti.

	Potete regolare la compensazione dell'esposizione ruotando una ghiera quando premete il pulsante.
AEL/AFL	Premete il pulsante Fn1 o ⊙ per bloccare messa a fuoco ed esposizione.
⊙ REC	Premete il pulsante per registrare un filmato. Se la registrazione filmati non è attualmente assegnata ad alcun pulsante, potete registrare i filmati ruotando la ghiera modalità su e premendo il pulsante di scatto.
Preview (elettronico)	Il diaframma viene arrestato al valore selezionato mentre premete il pulsante (P. 51).
	La fotocamera misura il bilanciamento del bianco quando premete il pulsante (P. 44).
[Fn1] Home	Premendo il pulsante si seleziona la posizione del crocino AF salvata mediante [Fn1] Set Home (P. 82). La posizione iniziale del crocino AF è indicata da un'icona [HE] . Premete di nuovo il pulsante per tornare alla modalità crocino AF. Se spegnete la fotocamera quando è selezionata la posizione iniziale, quest'ultima verrà azzerata.
MF	Premete il pulsante per selezionare la modalità di messa a fuoco manuale. Premete di nuovo il pulsante per ripristinare la modalità AF precedentemente selezionata.
RAW	Premete il pulsante per passare tra le modalità di registrazione JPEG e RAW+JPEG.
Test Picture	Per scattare una fotografia e visualizzarla nel monitor senza registrarla sulla scheda, premete il pulsante di scatto mentre premete il pulsante Fn1 o ⊙ .
Myset1 – Myset4	Le immagini fotografate tenendo premuto il pulsante Fn1 o ⊙ vengono prese con le impostazioni selezionate per [Reset/Myset] (P. 35).
Backlit LCD	Premete il pulsante Fn1/Fn2 o ⊙ per spegnere il monitor. Utile quando utilizzate il mirino elettronico. Premete di nuovo il pulsante per accendere il monitor.
IS Mode	Regolate le impostazioni di stabilizzazione dell'immagine.
Guida Live	Premete il pulsante per visualizzare le guide Live.
Digital Tele-converter	Premete il pulsante per attivare o disattivare lo zoom digitale.
Off	Nessuna funzione è assegnata al pulsante.

Opzioni menu porta accessori

OLYMPUS PENPAL Share

MENU →  → 

Opzione	Descrizione	
Please Wait	Ricevete immagini e aggiungete host alla rubrica.	71
Address Book	[Address List]: visualizzate gli host salvati nella rubrica. [New Pairing]: aggiungete un host alla rubrica. [Search Timer]: scegliete il tempo per la ricerca di un host.	72
My OLYMPUS PENPAL	Visualizzate informazioni su OLYMPUS PENPAL, compresi nome, indirizzo e servizi supportati. Premete  per modificare il nome del dispositivo.	72
Picture Send Size	Scegliete la dimensione per la trasmissione delle immagini. [Size 1: Small]: le immagini vengono inviate con una dimensione equivalente a 640 × 480. [Size 2: Large]: le immagini vengono inviate con una dimensione equivalente a 1920 × 1440. [Size 3: Medium]: le immagini vengono inviate con una dimensione equivalente a 1280 × 960.	71







OLYMPUS PENPAL Album

MENU →  → 

Opzione	Descrizione	
Copy All	Tutte le immagini e i file audio vengono copiati tra scheda di memoria e OLYMPUS PENPAL. Le immagini copiate vengono ridimensionate in base all'opzione selezionata per la dimensione di copia immagine.	72
Reset Protect	Rimuovete la protezione da tutte le immagini nell'album OLYMPUS PENPAL.	72
Album Mem. Usage	Mostra il numero di immagini presenti nell'album e il numero delle immagini aggiuntive che è possibile memorizzare con dimensione [Size 2: Medium].	72
Album Mem. Setup	[All Erase]: eliminate tutte le immagini nell'album. [Format Album]: formattate l'album.	72
Picture Copy Size	Scegliete la dimensione per la copia delle immagini. [Size 1: Large]: le immagini copiate non vengono ridimensionate. [Size 2: Medium]: le immagini vengono copiate con una dimensione equivalente a 1920 × 1440.	72

Electronic Viewfinder

MENU →  → 

Opzione	Descrizione	
EVF Adjust	Regolate la luminosità e la temperatura del colore del mirino elettronico. La temperatura del colore selezionata viene usata anche nel monitor durante la riproduzione. Usate   per selezionare la temperatura del colore () o la luminosità () e usate   per regolare il valore tra [+7] e [-7].	102



Uso del pannello di controllo super

Il termine «pannello di controllo super» si riferisce al display visualizzato di seguito, che elenca le impostazioni di fotografia insieme con l'opzione selezionata per ciascuna. Per usare il pannello di controllo super, selezionate [On] per [Control Settings] > [SCP] (P. 83). Per scegliere tra controllo Live, pannello di controllo super e altre visualizzazioni, premete **OK** con la fotocamera nella modalità di fotografia e il pulsante **INFO** per passare da una visualizzazione all'altra.

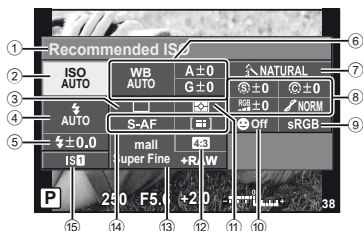

■ Impostazioni modificabili con il pannello di controllo super

- | | | |
|---|----------------------------------|-----------|
| ① Opzione selezionata | Gradazione | P. 46 |
| ② Sensibilità ISO | Filtro B&W | P. 46 |
| ③ Scatto in sequenza/autoscatto | Tonalità immagine | P. 46 |
| ④ Modalità flash..... | ⑨ Spazio colore..... | P. 85 |
| ⑤ Controllo intensità flash | ⑩ Priorità ai volti..... | P. 39, 82 |
| ⑥ Bilanciamento del bianco..... | ⑪ Modalità di esposizione | P. 41 |
| Compensazione del bilanciamento
del bianco | ⑫ Rapporto di formato..... | P. 48 |
| ⑦ Modalità immagine..... | ⑬ Modalità registrazione..... | P. 47 |
| ⑧ Nitidezza | ⑭ Modalità AF..... | P. 36 |
| Contrasto | Crocino AF..... | P. 37 |
| Saturazione | ⑮ Stabilizzazione immagine | P. 42 |

! Attenzione

- Non visualizzato in modalità di registrazione filmati.

1 Dopo aver visualizzato il pannello di controllo super, selezionate l'impostazione desiderata con e premete **OK**.

- Potete inoltre selezionare le impostazioni con le ghiera.



2 Selezionate un'opzione con e premete **OK**.

- Ripetete i passi 1 e 2 in base alla necessità.
- Le impostazioni selezionate hanno effetto automaticamente se non vengono eseguite operazioni per alcuni secondi.

3 Premete a metà il pulsante di scatto per riattivare la modalità fotografia.



Registrazione di filmati con il pulsante di scatto

I filmati vengono in genere registrati utilizzando il pulsante , ma potete usare il pulsante di scatto se sono state assegnate altre funzioni ai pulsanti **Fn1**, **Fn2** e .

- 1 Impostate la ghiera modalità su .
- 2 Premete il pulsante di scatto a metà e mettete a fuoco il soggetto da filmare.
 - Quando il soggetto è a fuoco, l'indicatore di conferma AF si illumina.

Indicatore di conferma AF



Visualizzazione modalità  Tempo di registrazione disponibile

- 3 Premete completamente il pulsante di scatto per avviare la registrazione.
 - **•REC** si accende quando vengono registrati contemporaneamente filmato e audio.





Si accende in rosso durante la registrazione Tempo di registrazione totale

- 4 Premete completamente il pulsante di scatto per terminare la registrazione.

Scatto di una fotografia al termine della registrazione

Selezionate [On] per [Movie+Still] per scattare una foto al termine della registrazione del filmato. Questa funzione è utile quando desiderate scattare una fotografia oltre al filmato.

- 1 Selezionate [Movie+Still] nel menu di personalizzazione  (P. 81) scheda .
- 2 Selezionate [On] e premete .

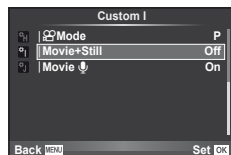

Attenzione

- Questa opzione è disponibile solo quando utilizzate il pulsante di scatto per registrare filmati.

Fotografia con flash a controllo wireless

Le unità flash esterne che dispongono di modalità di controllo a distanza sono progettate per l'uso con questa fotocamera per la fotografia con flash wireless. La fotocamera può controllare fino a tre gruppi costituiti dal flash integrato e/o da unità flash remote indipendentemente. Per informazioni, consultate la documentazione fornita con le unità flash esterne.

- 1 Impostate le unità flash remote in modalità RC e posizionatele in base alle esigenze.
 - Accendete ogni unità flash, premete il pulsante MODE e selezionate la modalità RC.
 - Selezionate un canale e gruppo per ogni unità flash.
- 2 Selezionate [On] per [⚡ RC Mode] nel menu fotografia 2 **2** (P. 107).
 - Il pannello di controllo super passa alla modalità RC.
 - Potete scegliere una visualizzazione del pannello di controllo super premendo ripetutamente il pulsante **INFO**.
 - Selezionate una modalità flash (tenete presente che la riduzione occhi rossi non è disponibile nella modalità RC).
- 3 Regolate le impostazioni per ogni gruppo nel pannello di controllo super.

Gruppo

- Selezionate la modalità di controllo flash e regolate l'intensità del flash separatamente per ogni gruppo. Per **MANUAL**, selezionate l'intensità del flash.

Regolate le impostazioni per il flash integrato.

Valore intensità flash

Flash standard/Super FP

- Consente di passare tra il flash standard e il flash Super FP

Livello della luce di comunicazione

- Consente di impostare il livello della luce di comunicazione su [HI], [MID] o [LO].

Canale

- Consente di impostare il canale di comunicazione allo stesso canale utilizzato sul flash elettronico.

Modalità di controllo del flash

Intensità del flash

- 4 Premete il pulsante **⬆ UP** per fare alzare il flash integrato.
 - Dopo la conferma della ricarica delle unità flash remote e del flash integrato, scattate una fotografia di prova.

■ Distanza controllo flash wireless

Posizionate le unità flash wireless con i sensori remoti di fronte alla fotocamera. L'illustrazione seguente mostra le distanze approssimative a cui potete posizionare le unità flash. La distanza di controllo effettiva varia in base alle condizioni locali.

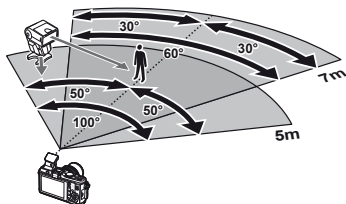

! Attenzione

- Consigliamo di usare un singolo gruppo di un massimo di tre unità flash remote.
- Non potete usare le unità flash remote per una sincronizzazione lenta della seconda tendina o per esposizioni antiurto superiori a 4 secondi.
- Se il soggetto è troppo vicino alla fotocamera, i flash di controllo emessi dal flash integrato possono influire sull'esposizione (potete ridurre questo effetto diminuendo la potenza del flash integrato, usando ad esempio un diffusore).

Informazioni e suggerimenti

La fotocamera non si accende nemmeno quando la batteria è inserita

La batteria non è completamente carica

- Caricate la batteria con il caricabatterie.

La batteria non funziona al momento a causa del freddo

- La carica della batteria diminuisce a basse temperature. Rimuovete la batteria e scaldatela mettendola in tasca per un po'.

La fotocamera non scatta fotografie quando il pulsante di scatto viene premuto

La fotocamera si è spenta automaticamente

- La fotocamera attiva automaticamente la modalità di riposo per ridurre il consumo della batteria se non eseguite alcuna operazione per un determinato periodo di tempo.  [Sleep] (P. 13)

Se non eseguite alcuna operazione per un determinato periodo (5 minuti) dopo l'attivazione della modalità di riposo, la fotocamera si spegne automaticamente.

Il flash si sta ricaricando

- Sul monitor, l'indicatore  lampeggia mentre la ricarica è in corso. Attendete che smetta di lampeggiare, quindi premete il pulsante di scatto.

È impossibile mettere a fuoco

- La fotocamera non è in grado di mettere a fuoco soggetti troppo vicini o non adatti alla messa a fuoco automatica (l'indicatore di conferma AF lampeggia nel monitor). Aumentate la distanza dal soggetto o mettete a fuoco su un oggetto a elevato contrasto alla stessa distanza dalla fotocamera del soggetto principale, componete la fotografia e scattate.

Soggetti di difficile messa a fuoco

La messa a fuoco automatica può essere difficile nelle seguenti situazioni.

L'indicatore di conferma AF lampeggia. I soggetti non sono a fuoco.

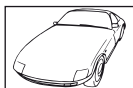

Soggetto con basso contrasto.

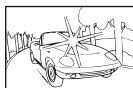

Luce eccessivamente brillante al centro del fotogramma

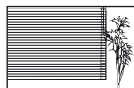

Soggetto non contenente righe verticali

L'indicatore di conferma AF si illumina ma il soggetto non è a fuoco.



Soggetti a diverse distanze.

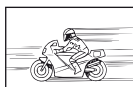

Soggetto in rapido movimento.



Il soggetto non è all'interno del mirino AF

Riduzione del disturbo attivata

- Quando si riprendono scene notturne, i tempi di posa sono più lenti e le immagini presentano un rumore di fondo. La fotocamera attiva il processo di riduzione del disturbo dopo aver scattato a tempi di posa bassi. Durante questo processo, non è consentito scattare. Potete impostare [Noise Reduct.] su [Off].  «Personalizzazione delle impostazioni della fotocamera» (P. 81)

La data e l'ora non sono state impostate

La fotocamera viene usata con le impostazioni predefinite al momento dell'acquisto

- Data e ora della fotocamera non sono impostate all'acquisto. Impostate ora e data prima di utilizzare la fotocamera.  «Impostazione della data e dell'ora» (P. 7)

Le batterie sono state rimosse dalla fotocamera

- Se lasciate la fotocamera senza batterie per circa un giorno, i valori di data e ora torneranno all'impostazione predefinita. Le impostazioni saranno cancellate più rapidamente se le batterie erano state inserite nella fotocamera solo per breve tempo prima di essere rimosse. Prima di scattare fotografie importanti, controllate che le impostazioni della data/ora siano corrette.

Le funzioni impostate vengono ripristinate ai valori predefiniti

Quando ruotate la ghiera modalità o spegnete la fotocamera in una modalità fotografia differente da **P**, **A**, **S** o **M**, le funzioni per le quali avete effettuato modifiche vengono ripristinate alle impostazioni predefinite.

Le fotografie scattate risultano bianche

Può accadere quando la fotografia viene scattata in condizioni di scarsa illuminazione o in controluce. Questo è dovuto a fenomeni chiamati flare (stelline, rombi, cerchietti di luce bianca) e ghost (immagini parassite, sovrapposizioni di piccole porzioni di immagini, spostate rispetto ad altre). Considerate una composizione in cui nell'immagine non è inserita una sorgente luminosa intensa. I flare si possono manifestare anche quando la sorgente luminosa non è presente nell'immagine. Usate un paraluce per riparare l'obiettivo dalla sorgente luminosa. Se il paraluce non ha effetto, usate le mani per proteggere l'obiettivo dalla luce.  «Obiettivi intercambiabili» (P. 100)

Nella fotografia scattata, appaiono dei puntini chiari sul soggetto

Ciò potrebbe essere dovuto a pixel difettosi sul sensore. Eseguite [Pixel Mapping].

Se il problema persiste, ripetete la funzione pixel mapping alcune volte.











 «Pixel mapping – Controllo delle funzioni di elaborazione delle immagini» (P. 98)



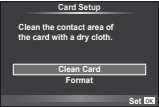





Funzioni che non possono essere selezionate dai menu

Alcune voci non possono essere selezionate dai menu utilizzando i tasti a freccia

- Funzioni che non possono essere impostate con la modalità fotografia corrente
- Le voci che non possono essere impostate a causa di una voce già impostata: Combinazione di [] e di [Noise Reduct.], ecc.

Codici di errore

Indicazione monitor	Possibile causa	Azione correttiva
 No Card	La scheda non è inserita, o non è riconosciuta.	Inserire una scheda o cambiate scheda.
 Card Error	La scheda presenta dei problemi.	Reinserite la scheda. Se il problema persiste, formattate la scheda. Se non riuscite a formattare la scheda, non potete usarla.
 Write Protect	Non è possibile scrivere dati sulla scheda.	Il pulsante di protezione da scrittura della scheda è posizionato sul lato «LOCK». Rilasciate il pulsante. (P. 99)
 Card Full	<ul style="list-style-type: none"> La scheda è piena. Non è possibile scattare altre fotografie né registrare altre informazioni, come la prenotazione di stampa. Sulla scheda non c'è spazio sufficiente e le prenotazioni delle stampe e le nuove immagini non possono essere registrate. 	Sostituire la scheda o cancellate le immagini non desiderate. Prima di cancellare, scaricate le immagini importanti su un PC.
	Non è possibile leggere la scheda. La scheda potrebbe non essere formattata.	<ul style="list-style-type: none"> Selezionate [Clean Card], premete  e spegnete la fotocamera. Rimuovete la scheda e pulite la superficie metallica con un panno morbido asciutto. Selezionate [Format] ► [YES], quindi premete  per formattare la scheda. Con la formattazione, vengono cancellati tutti i dati presenti sulla scheda.
 No Picture	Sulla scheda non ci sono immagini.	La scheda non contiene immagini. Registrare e riprodurre le immagini.
 Picture Error	L'immagine selezionata non può essere visualizzata per la riproduzione a causa di un problema. Oppure l'immagine non può essere utilizzata per la riproduzione su questa fotocamera.	Usate un software di elaborazione delle immagini per vedere l'immagine sul PC. Se ciò non è possibile, il file di immagine è danneggiato.
 The Image Cannot Be Edited	Le fotografie scattate con un'altra fotocamera non possono essere modificate in questa fotocamera.	Usate il software di elaborazione per modificare l'immagine.
 Picture Error	Non potete trasferire le immagini tra dispositivi che trasmettono o ricevono dati.	Aumentate la quantità di memoria disponibile sulla scheda, ad esempio eliminando immagini non necessarie, oppure scegliete una dimensione minore per le immagini da trasmettere.

Indicazione monitor	Possibile causa	Azione correttiva
		Spegnete la fotocamera e attendete che la temperatura interna scenda.
 La temperatura interna della fotocamera è aumentata a causa degli scatti in sequenza. Prima di usare la fotocamera, è necessario attendere che si raffreddi.	La temperatura interna della fotocamera è aumentata a causa degli scatti in sequenza.	Attendete lo spegnimento automatico della fotocamera. Prima di riprendere le operazioni, attendete che la temperatura interna della fotocamera diminuisca.
 Battery Empty	La batteria è scarica.	Caricate la batteria.
 No Connection	La fotocamera non è collegata correttamente alla stampante o al computer.	Scollegate la fotocamera e ricollegatela correttamente.
 No Paper	Non c'è carta nella stampante.	Caricate la carta nella stampante.
 No Ink	L'inchiostro della stampante è esaurito.	Sostituite la cartuccia dell'inchiostro nella stampante.
 Jammed	La carta si è inceppata.	Rimuovete la carta inceppata.
Settings Changed	Il cassetto della carta della stampante è stato rimosso, oppure la configurazione della stampante è stata modificata durante l'impostazione della fotocamera.	Non cambiate le impostazioni della stampante durante l'impostazione della fotocamera.
 Print Error	Anomalia della stampante e/o della fotocamera.	Spegnete fotocamera e stampante. Controllate la stampante e risolvetevi gli eventuali problemi prima di riaccenderla.
 Cannot Print	Potrebbe non essere possibile stampare da questa fotocamera le immagini memorizzate con un'altra fotocamera.	Stampate tramite personal computer.
L'obiettivo è bloccato. Aprite l'obiettivo.	L'obiettivo retraibile rimane represso.	Aprire l'obiettivo. (P. 12)
Verificate lo stato dell'obiettivo.	Si è verificata un'anomalia tra fotocamera e obiettivo.	Spegnete la fotocamera, controllate la connessione con l'obiettivo e riaccendetela.

Pulizia e conservazione della fotocamera

Pulizia della fotocamera

Spegnete la fotocamera e rimuovete le batterie prima di procedere alla pulizia.

Esterno:

- Pulite delicatamente con un panno morbido. Se la macchina è molto sporca, inumidite leggermente il panno, immergetelo in acqua poco saponata e strizzate bene. Pulite la fotocamera, quindi asciugatela con un panno asciutto. Se avete usato la fotocamera in spiaggia, usate un panno inumidito solo con acqua e ben strizzato.

Monitor:

- Pulite delicatamente con un panno morbido.

Obiettivo:

- Soffiate via la polvere dall'obiettivo con un soffiatore (disponibile in commercio). Pulite delicatamente l'obiettivo con un panno per lenti.

Riporre la fotocamera per lunghi periodi

- Quando non utilizzate la fotocamera per un periodo prolungato, rimuovete la batteria e la scheda. Conservatela in un luogo fresco, asciutto e ben ventilato.
- Inserite periodicamente la batteria e controllate le funzioni della fotocamera.
- Rimuovete polvere e altro materiale estraneo dai tappi del corpo macchina e posteriore prima di applicarli.
- Applicare il tappo corpo macchina sulla fotocamera per evitare che vi entri della polvere quando l'obiettivo non è inserito. Verificate di ricollocare i tappi anteriore e posteriore dell'obiettivo prima di metterlo da parte.
- Pulite la fotocamera dopo l'uso.
- Non riponetela vicino a insetticidi.

Pulizia e controllo del sensore

Questa fotocamera dispone di una funzione che ostacola l'accumulo di polvere sul sensore e che rimuove polvere e sporco dalla sua superficie per mezzo di vibrazioni a ultrasuoni. La funzione di rimozione della polvere viene attivata automaticamente all'accensione della fotocamera.





La funzione di rimozione della polvere viene eseguita contemporaneamente a quella di pixel mapping, che controlla il sensore e i circuiti di elaborazione delle immagini. Poiché la rimozione della polvere viene attivata ogni volta che la fotocamera viene accesa, questa dovrebbe essere mantenuta in posizione verticale per fare in modo che il meccanismo sia efficace.

Attenzione

- Non usate solventi forti, quali benzene o alcool o panni trattati chimicamente sulla fotocamera.
- Evitate di conservare la fotocamera in luoghi in cui vengono trattate sostanze chimiche, in modo da proteggerla dalla corrosione.
- Se l'obiettivo non viene pulito si può avere formazione di muffa.
- Controllate ogni parte della fotocamera prima di usarla, se è rimasta inattiva per un lungo periodo. Prima di scattare fotografie importanti, accertatevi del corretto funzionamento della fotocamera facendo degli scatti di prova.

Pixel mapping – Controllo delle funzioni di elaborazione delle immagini

La funzione Pixel Mapping consente alla fotocamera di controllare e regolare il sensore e le funzionalità di elaborazione delle immagini. Dopo l'utilizzo del monitor o dopo aver scattato diverse fotografie, attendete almeno un minuto prima di utilizzare la funzione Pixel mapping per essere certi del suo corretto funzionamento.

- 1 Selezionate [Pixel Mapping] nel menu di personalizzazione  (P. 81) scheda .
- 2 Premete , quindi .
 - Mentre la funzione Pixel Mapping è attiva, appare la barra [Busy]. Una volta terminato, il menu viene ripristinato.

Attenzione

- Se durante l'operazione spegnete accidentalmente la fotocamera, riprendete dal Passo 1.

Concetti di base sulle schede di memoria

Schede di memoria utilizzabili

In questo manuale, tutti i dispositivi di memoria sono indicati come «schede». Con questa fotocamera potete usare i seguenti tipi di schede di memoria SD (disponibili a parte): SD, SDHC, SDXC ed Eye-Fi. Per avere le informazioni più recenti, visitate il sito Web di Olympus.



Interruttore di protezione da scrittura della scheda SD

Il corpo della scheda SD dispone di un interruttore di protezione da scrittura. Se si posiziona il pulsante sul lato «LOCK», non sarà possibile scrivere sulla scheda, eliminare i dati o formattarla. Spostate il pulsante nella posizione di sblocco per consentire la scrittura.





Attenzione

- I dati nella scheda non vengono cancellati completamente nemmeno dopo la formattazione della stessa o la cancellazione dei dati. Al momento di gettare la scheda, distruggetela per evitare la divulgazione di informazioni personali.
- Usate la scheda Eye-Fi in conformità con la legge e le normative del paese in cui utilizzate la fotocamera.
- In luoghi come gli aeroplani in cui la comunicazione Eye-Fi è vietata, rimuovete la scheda Eye-Fi dalla fotocamera, oppure impostate [Eye-Fi] (P. 88) su [Off].
- Le schede Eye-Fi possono surriscaldarsi durante l'uso.
- Quando usate la scheda Eye-Fi, la batteria può scaricarsi più rapidamente.
- Quando usate la scheda Eye-Fi, la fotocamera può funzionare più lentamente.

Formattazione della scheda

Le schede di memoria formattate con un computer o un'altra fotocamera devono essere formattate con la fotocamera prima di poter essere usate. Tutti i dati memorizzati sulla scheda, comprese le immagini protette, vengono cancellate durante la formattazione della scheda. Se formattate una scheda usata, controllate che sulla scheda non ci siano immagini che volete conservare.

- 1 Selezionate [Card Setup] nel menu di fotografia  (P. 107).
- 2 Selezionate [Format].
- 3 Selezionate [Yes] e premete .
 - Viene eseguita la formattazione.

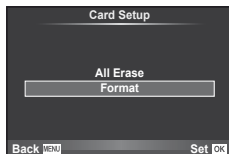

Batterie e caricabatterie

- Usate la batteria singola agli ioni di litio Olympus. Usate solo batterie ricaricabili OLYMPUS originali.
- Utilizzate solo caricabatteria compatibili per batterie ricaricabili. Le batterie BLS-1 devono essere ricaricate con il BCS-1, le batterie BLS-5 con il BCS-5.
- Il consumo energetico della fotocamera varia molto a seconda dell'uso e delle condizioni.
- Poiché le seguenti operazioni comportano un grande consumo energetico anche senza scattare fotografie, la batteria si scarica rapidamente.
 - Esecuzione ripetuta della messa a fuoco automatica tramite la pressione del pulsante di scatto a metà in modalità fotografia.
 - Visualizzazione delle immagini sul monitor per un periodo prolungato.
 - Collegamento a un computer o a una stampante.
- Se utilizzate una batteria scarica, la fotocamera può spegnersi senza visualizzare l'indicatore del livello di carica.
- La batteria non è completamente carica al momento dell'acquisto. Prima dell'utilizzo, caricate la batteria utilizzando il caricabatterie in dotazione.
- Il normale tempo di ricarica utilizzando il caricabatterie in dotazione è di circa 3 ore 30 minuti (stimato).
- Non provate a usare caricabatterie non progettati appositamente per l'uso con la batteria fornita, oppure batterie non progettate appositamente per l'uso con il caricabatterie fornito.

! **Attenzione**

- Se la batteria viene sostituita con una di tipo non corretto, si potrà verificare un'esplosione. Eliminare le batterie usate secondo le istruzioni. «Misure di sicurezza per la batteria» (P. 114)

Uso del caricabatterie all'estero

- All'estero, il caricatore può essere usato con la maggior parte delle prese elettriche domestiche nel campo da 100 V a 240 V CA (50/60 Hz). Tuttavia, a seconda della località in cui vi trovate, la conformazione della presa di corrente a parete può variare e per il caricabatterie potrebbe essere necessario un adattatore specifico. Per ulteriori dettagli, rivolgetevi a un negozio di articoli elettrici o al vostro agente di viaggio.
- Non utilizzate convertitori da viaggio disponibili in commercio poiché il caricabatterie potrebbe presentare anomalie di funzionamento.

Obiettivi intercambiabili

Scegliete l'obiettivo in base alla scena e al vostro intento creativo. Usate obiettivi ideati esclusivamente per il sistema Quattro Terzi e con etichetta M. ZUIKO o il simbolo indicato a destra. Con un adattatore, potete inoltre usare obiettivi dei sistemi Quattro Terzi e OM.



! **Attenzione**

- Quando inserite o rimuovete l'obiettivo e il tappo corpo macchina dalla fotocamera, tenete la baionetta dell'obiettivo sulla fotocamera rivolta verso il basso. Ciò aiuta a impedire che polvere o altri materiali estranei cadano all'interno della fotocamera.
- Non rimuovete il tappo corpo macchina e non inserite l'obiettivo in luoghi polverosi.
- Non rivolgete in direzione del sole l'obiettivo inserito nella fotocamera. Ciò potrebbe causare un malfunzionamento della fotocamera, che potrebbe persino prendere fuoco per via dell'effetto della luce solare attraverso l'obiettivo.
- Fate attenzione a non smarrire il tappo corpo macchina o il tappo posteriore.

Specifiche obiettivi M.ZUIKO DIGITAL

■ Nome delle parti

- ① Filettatura della montatura del filtro
- ② Anello dello zoom (solo obiettivi con zoom)
- ③ Ghiera di messa a fuoco
- ④ Baionetta
- ⑤ Contatti elettrici
- ⑥ Tappo anteriore
- ⑦ Tappo posteriore

Se il paraluce è fissato alla lente con un anello decorativo, ruotate a sinistra tale anello.

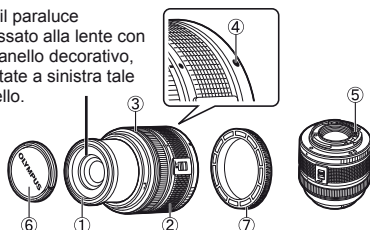

■ Combinazioni di obiettivo e fotocamera

Obiettivo	Fotocamera	Accessorio	AF	Modalità
Obiettivo per il sistema Quattro Terzi Micro	Fotocamera per il sistema Quattro Terzi Micro	Si	Si	Si
Obiettivo per il sistema Quattro Terzi		Accessorio possibile con adattatore	Si ^{*1}	Si
Obiettivi per il sistema OM		No	No	Si ^{*2}
Obiettivo per il sistema Quattro Terzi Micro	Fotocamera per il sistema Quattro Terzi	No	No	No

*1 Non è possibile utilizzare [C-AF] e [C-AF+TR] di [Af Mode].

*2 L'esposizione precisa non è possibile.

■ Caratteristiche tecniche principali

Elementi	14 – 42 mm II R	17 mm	40 – 150 mm R	14 – 150 mm
Bocchettone	Standard Quattro Terzi Micro			
Lunghezza focale	14 – 42 mm	17 mm	40 – 150 mm	14 – 150 mm
Diaframma max	f/3.5 – 5.6	f/2.8	f/4.0 – 5.6	f/4.0 – 5.6
Angolo di campo	75° – 29°	64,9°	30,3° – 8,2°	75° – 8,2°
Configurazione dell'obiettivo	7 gruppi, 8 obiettivi	4 gruppi, 6 obiettivi	10 gruppi, 13 obiettivi	11 gruppi, 15 obiettivi
	Rivestimento pellicola multistrato			
Diaframma	f/3.5 – 22	f/2.8 – 22	f/4.0 – 22	f/4.0 – 22
Campo di fotografia (Lunghezza focale)	<ul style="list-style-type: none"> • 0,25 m – ∞ (14 – 19 mm) • 0,3 m – ∞ (20 – 42 mm) 	0,2 m – ∞	0,9 m – ∞	0,5 m – ∞
Regolazione messa a fuoco	Passaggio AF/MF			
Peso (senza paraluce e copriobiettivo)	115 g	71 g	190 g	260 g
Dimensioni (diametro massimo × lunghezza totale)	ø56,5×50 mm	ø57×22 mm	ø63,5×83 mm	ø63,5×83 mm
Diametro filettatura montatura del filtro	37 mm	37 mm	58 mm	58 mm

! Attenzione

- I bordi delle immagini possono essere ritagliati se si utilizza più di un filtro o un filtro spesso.

Accessori principali

Adattatore di montaggio

L'adattatore di montaggio consente di usare la fotocamera con obiettivi non conformi con lo standard Sistema Quattro Terzi Micro.

■ Adattatore obiettivo Quattro Terzi (MMF-2)

La fotocamera richiede un adattatore per obiettivi Quattro Terzi MMF-2 per collegare obiettivi Quattro Terzi. Alcune funzionalità, come la messa a fuoco automatica, potrebbero non essere disponibili.

■ Adattatore OM (MF-2)



Usate con obiettivi del sistema OLYMPUS OM esistenti. Messa a fuoco e diaframma devono essere regolati manualmente. Non potete usare la stabilizzazione dell'immagine. Specificate la lunghezza focale dell'obiettivo utilizzato nelle impostazioni di stabilizzazione immagine della fotocamera.

Cavo telecomando (RM-UC1)

Usate quando il più piccolo movimento della fotocamera può provocare immagini sfocate, ad esempio per la fotografia macro o posa B. Il cavo del telecomando si collega tramite il connettore USB della fotocamera.

Obiettivi convertitori

Gli obiettivi convertitori si collegano all'obiettivo della fotocamera per consentire rapidamente di effettuare fotografia macro o a occhio di pesce. Per informazioni sugli obiettivi utilizzabili, consultate il sito Web OLYMPUS.

- Usate l'accessorio per obiettivo appropriato per la modalità **SCN** (,  o ).

Macro arm light (MAL-1)

Usate per illuminare soggetti per fotografia macro, anche a distanze a cui potrebbe verificarsi vignettatura con il flash.

Set microfonico (SEMA-1)

Produce registrazioni di più elevata qualità rispetto al microfono integrato della fotocamera. Potete collocare il microfono lontano dalla fotocamera per evitare di registrare rumori ambientali o il rumore del vento. In base al vostro intento creativo, potete inoltre usare microfoni commerciali di terza parte (alimentazione fornita tramite mini presa stereo ø3,5 mm).

Mirino elettronico (VF-2)



Potete usare i mirini elettronici per vedere il display di fotografia. Questa possibilità risulta comoda in situazioni di elevata luminosità, ad esempio alla luce solare diretta, quando è difficile vedere nel monitor oppure se utilizzate la fotocamera con una inclinazione ridotta.

Impugnatura fotocamera

Potete sostituire l'impugnatura della fotocamera. Per rimuovere l'impugnatura, svitate la relativa vite.

Visualizzazione dell'avviso di esposizione

Se non è possibile ottenere l'esposizione ottimale quando premete a metà il pulsante di scatto, il display lampeggia sul monitor.

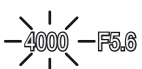
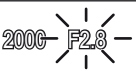
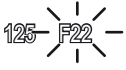
Modalità fotografia	Esempio di avviso sul display (lampeggia)	Stato	Azione
P		Il soggetto è troppo scuro.	<ul style="list-style-type: none"> • Aumentate la sensibilità ISO. • Usate il flash.
		Il soggetto è troppo chiaro.	<ul style="list-style-type: none"> • Diminuite la sensibilità ISO. • Utilizzate un filtro ND disponibile in commercio (per regolare la quantità di luce).
A		Il soggetto è sottoesposto.	<ul style="list-style-type: none"> • Aprite il diaframma. • Aumentate la sensibilità ISO.
		Il soggetto è sovraesposto.	<ul style="list-style-type: none"> • Chiudete il diaframma. • Diminuite la sensibilità ISO o utilizzate un filtro ND disponibile in commercio (per regolare la quantità di luce).
S		Il soggetto è sottoesposto.	<ul style="list-style-type: none"> • Impostate un tempo di posa più lento. • Aumentate la sensibilità ISO.
		Il soggetto è sovraesposto.	<ul style="list-style-type: none"> • Impostate un tempo di posa più veloce. • Diminuite la sensibilità ISO o utilizzate un filtro ND disponibile in commercio (per regolare la quantità di luce).

- Il valore del diaframma, nel momento in cui la sua indicazione lampeggia, varia a seconda del tipo e della lunghezza focale dell'obiettivo.

Modalità flash che possono essere impostate in modalità fotografia

Modalità fotografia	Pannello di controllo super	Modalità flash	Temporizzazione flash	Condizioni di accensione del flash	Limite tempo di posa
P/A		Flash automatico	Prima tendina	Si accende automaticamente in condizioni di oscurità/controluce*	1/30 sec. – 1/180 sec.
		Flash automatico (riduzione occhi rossi)		Si accende sempre	
		Flash fill-in		—	—
		Flash off	—	—	—
		Sincronizzazione lenta (riduzione occhi rossi)	Prima tendina	Si accende automaticamente in condizioni di oscurità/controluce*	60 sec. – 1/180 sec.
		Sincronizzazione lenta (prima tendina)			
	Sincronizzazione lenta (seconda tendina)	Seconda tendina			
S/M		Flash fill-in	Prima tendina	Si accende sempre	60 sec. – 1/180 sec.
		Flash fill-in (riduzione occhi rossi)			
		Flash off	—	—	—
		Flash fill-in/ Sincronizzazione lenta (seconda tendina)	Seconda tendina	Si accende sempre	60 sec. – 1/180 sec.

* Il flash, quando è impostato sulla modalità Super FP, riconosce la condizione di controluce e si accende con una durata maggiore rispetto al flash normale prima di emettere luce.

- **AUTO**, può essere impostato nella modalità **AUTO**.

Gamma minima

L'obiettivo può proiettare ombre sugli oggetti vicini alla fotocamera, provocando vignettatura o essere troppo luminosi anche a potenza minima.

Obiettivo	Distanza approssimativa a cui si verifica la vignettatura
14 – 42 mm	0,5 m
17 mm	0,25 m
40 – 150 mm	1,0 m
14 – 150 mm	Il flash non può essere usato

- Usate unità flash esterne (opzionali) per prevenire la vignettatura. Per prevenire la sovraesposizione delle fotografie, selezionate la modalità **A** o **M** e selezionate un valore f elevato, oppure riducete la sensibilità ISO.

Velocità sincronizzazione flash e tempo di posa

Modalità fotografia	Temporizzazione flash	Limite superiore del tempo di sincronizzazione*1	Temporizzazione fissa all'accensione del flash*2
P	1/ (lunghezza focale dell'obiettivo × 2) o temporizzazione sincronizzazione, a seconda di quale sia più lenta	1/180	1/60
A			
S	Tempo di posa impostato		—
M			

*1 Modificabile con il menu: 1/60 – 1/180 [⚡ X-Sync.]: «Personalizzazione delle impostazioni della fotocamera» (P. 81)

*2 Modificabile con il menu: 30 – 1/180 [⚡ Slow Limit]: «Personalizzazione delle impostazioni della fotocamera» (P. 81)

Uso del flash esterno

Con questa fotocamera potete utilizzare una delle unità flash esterno vendute a parte per ottenere un'illuminazione adatta alle vostre esigenze. I flash esterni comunicano con la fotocamera, consentendovi di controllare le modalità flash della fotocamera con varie modalità di controllo del flash, come TTL-AUTO e Super FP.

Il flash esterno specifico per questa fotocamera, può essere montato sulla fotocamera collegandolo alla slitta di contatto a caldo. Potete inoltre collegare il flash all'apposita staffa sulla fotocamera utilizzando il cavo per la staffa (opzionale). Consultate anche la documentazione fornita con le unità flash esterne.

Funzioni disponibili con le unità flash esterne

Flash opzionale	Modalità di controllo del flash	GN (numero guida) (ISO100)	Modalità RC
FL-50R	TTL-AUTO, AUTO, MANUAL,	GN50 (85 mm*) GN28 (24 mm*)	✓
FL-36R	FP TTL AUTO, FP MANUAL	GN36 (85 mm*) GN20 (24 mm*)	✓
FL-300R	TTL-AUTO, MANUAL	GN20 (28 mm*)	✓
FL-14	TTL-AUTO, AUTO, MANUAL	GN14 (28 mm*)	—
RF-11	TTL-AUTO, MANUAL	GN11	—
TF-22		GN22	—

* La lunghezza focale dell'obiettivo che può essere coperta (calcolata in base a una macchina fotografica a pellicola 35 mm).

Modalità di registrazione e dimensioni di file/numero di immagini memorizzabili

Le dimensioni dei file nella tabella sono approssimative per file con rapporto di formato 4:3.

Modalità di registrazione	Numero di pixel (Pixel Count)	Compressione	Formato del file	Dimensione file (MB)	Numero di immagini memorizzabili*1
RAW	4032×3024	Compressione senza perdite	ORF	Circa 13,8	55
L SF		1/2.7		Circa 8,4	102
L F		1/4		Circa 5,9	146
L N		1/8		Circa 2,7	322
L B		1/12		Circa 1,8	480
M SF	3200×2400	1/2.7	JPEG	Circa 5,6	155
M F		1/4		Circa 3,4	257
M N		1/8		Circa 1,7	508
M B		1/12		Circa 1,2	753
M SF		1/2.7		Circa 3,2	271
M F	2560×1920	1/4	JPEG	Circa 2,2	398
M N		1/8		Circa 1,1	782
M B		1/12		Circa 0,8	1.151
M SF		1/2.7		Circa 1,8	476
M F		1/4		Circa 1,3	701
M N	1920×1440	1/8	JPEG	Circa 0,7	1.356
M B		1/12		Circa 0,5	1.968
M SF		1/2.7		Circa 1,3	678
M F		1/4		Circa 0,9	984
M N		1/8		Circa 0,5	1.906
M B	1600×1200	1/12	JPEG	Circa 0,4	2.653
S SF		1/2.7		Circa 0,9	1.034
S F		1/4		Circa 0,6	1.488
S N		1/8		Circa 0,4	2.773
S B		1/12		Circa 0,3	3.813
S SF	1024×768	1/2.7	JPEG	Circa 0,6	1.564
S F		1/4		Circa 0,4	2.260
S N		1/8		Circa 0,3	4.068
S B		1/12		Circa 0,2	5.547
S SF		1/2.7		Circa 0,3	3.589
S F	640×480	1/4	JPEG	Circa 0,2	5.085
S N		1/8		Circa 0,2	7.627
S B		1/12		Circa 0,1	10.170

*1 Si considera una scheda SD da 1 GB.

⚠ Attenzione

- Il numero di immagini rimanenti può variare a seconda del soggetto o di fattori quali l'esistenza o meno di prenotazioni di stampa. In alcuni casi, il numero di immagini rimanenti visualizzato sul monitor non cambia anche se scattate fotografie o cancellate immagini in memoria.
- Le dimensioni reali variano a seconda del soggetto.
- Il numero massimo di immagini che potete memorizzare visualizzato sul monitor è 9999.
- Per il tempo di registrazione disponibile per i filmati, consultate il sito Web Olympus.

Directory di menu

*1: Può essere aggiunto a [Myset].







*2: È possibile ripristinare le impostazioni predefinite selezionando [Full] per [Reset].

*3: È possibile ripristinare le impostazioni predefinite selezionando [Basic] per [Reset].

Menu fotografia

Scheda	Funzione	Impostazione predefinita	*1	*2	*3			
	Card Setup	—				65, 99		
	Reset/Myset	—		✓		35		
	Picture Mode	 Natural	✓	✓	✓	45		
		Still Picture	 N	✓	✓	✓	47	
		Filmato	AVCHD FullHD25P					
	Image Aspect	4:3	✓	✓	✓	48		
	 / 		✓	✓	✓	49		
	Image Stabilizer	 IS	✓	✓	✓	42		
	Bracketing	AE BKT	Off				57	
			WB BKT <table border="1" data-bbox="512 531 564 575"> <tr> <td>A-B</td> <td>G-M</td> </tr> </table> Off	A-B	G-M			
		A-B	G-M					
		FL BKT	Off	✓	✓	✓	58	
		ISO BKT	Off				58	
	ART BKT	Off				58		
	Multiple Exposure	Inquadrate	Off				56	
		Auto Gain	Off		✓	✓		
		Overlay	Off					
			±0,0	✓	✓	✓	60	
	 Modalità RC		Off	✓	✓	✓	93	
Digital Tele-converter		Off	✓	✓	✓	58		

Menu riproduzione

Scheda	Funzione	Impostazione predefinita	*1	*2	*3		
		Start	—			66	
		BGM	Melancholy		✓		✓
		Effect	Fade		✓		✓
		Slide	All		✓		✓
		Slide Interval	3 sec		✓		
		Movie Interval	Short		✓		
			On		✓	✓	65
Edit	Sel. Image	RAW Data Edit	—			67	
		JPEG Edit	—			67	
	Image Overlay		—			68	
			—			68	
		—			76		
Reset Protect		—			65		

¶ Menu di impostazione

Scheda	Funzione	Impostazione predefinita	*1	*2	*3		
¶		—				7	
	*	—		✓		80	
		±0, ±0, Vivid		✓	✓	80	
	Rec View	5 sec	✓	✓	✓	80	
	/ Menu Display	Menu Display	Off		✓		80
		Menu Display	Off				80
Firmware	—				80		

* Le impostazioni variano in base alla regione di acquisto della fotocamera.

Menu di personalizzazione

Scheda	Funzione	Impostazione predefinita	*1	*2	*3		
	AF/MF						
	AF Mode	Still Picture	S-AF	✓	✓	✓	81
		Filmato	C-AF				
	Full-time AF	Off	✓	✓	✓		
	AF Area		✓	✓	✓		
	Set Up	Spiral		✓	✓		
	Reset Lens	On		✓	✓		
	Bulb Focusing	On		✓	✓		
	Ghiera di messa a fuoco		✓	✓	✓		
	MF Assist	Off	✓	✓	✓		
	Set Home			✓	✓	82	
	AF Illuminat.	On	✓	✓	✓		
	Face Priority		✓	✓	✓		
	Button/dial						
	AEL/AFL	S-AF	modalità1	✓	✓	✓	82
		C-AF	modalità2				
		MF	modalità1				
	AEL/AFL Memo	On	✓	✓	✓		
	Button Function	Function		✓	✓	✓	
		Function					
		Function	REC				
		Function					
		Function					
	Dial Function	P	: Ps : Ps	✓	✓		
		A	: FNo. : FNo.				
		S	: otturatore : otturatore				
		M	: otturatore : FNo.				
Menu		: /Valore :					
		: Prev/Next :					
Dial Direction	Compensazione	Dial1	✓	✓			
	Menu	Dial1					
Lock	Off	✓	✓				
Release							
RIs Priority S	Off	✓	✓	✓	83		
RIs Priority C	On	✓	✓	✓			

Scheda	Funzione		Impostazione predefinita	*1	*2	*3		
		Disp(●/●)/PC						
		HDMI Out	1080i		✓			
		HDMI Control	Off			✓		
		Video Out*	—		✓			
		Info	Image Only, Overall		✓	✓	✓	83
		LV-Info	Image Only,		✓	✓		
		Settings	25, Calendar		✓	✓		
		iAUTO	Guida Live			✓		
		P/A/S/M	Live Control			✓		
		ART	Art Menu			✓		
		SCN	Scene Menu			✓		
		Impostazioni Picture Mode	On		✓			
	Histogram Settings	Highlight	255			✓		
		Shadow	0				✓	
		Mode Guide	On			✓		
		Live View Boost	Off		✓	✓	✓	
		ART LV Mode	modalità1			✓		
		Close Up Mode	modalità1			✓		
		Info Off	10 sec		✓	✓	✓	
		Backlit LCD	Hold		✓	✓	✓	
	Sleep	1 min		✓	✓	✓		
	●/●)	On		✓	✓	✓		
	Volume	3			✓	✓		
	USB Mode	Auto			✓	✓		
	Exp//ISO							
		EV Step	1/3EV		✓	✓	✓	
		Modalità			✓	✓	✓	
		AEL Metering	Auto		✓	✓	✓	
		ISO	Auto		✓	✓	✓	
		ISO Step	1/3EV		✓	✓	✓	
		ISO-Auto Set	High Limit: 1600 Default: 200		✓	✓	✓	
		ISO-Auto	P/A/S		✓	✓	✓	
		Bulb Timer	8 min		✓	✓	✓	
	Anti-Shock [♦]	Off		✓	✓	✓		
	Custom							
		X-Sync.	1/180		✓	✓	✓	
		Slow Limit	1/60		✓	✓	✓	
		+	Off		✓	✓	✓	
	Color/WB							
		Noise Reduct.	Auto		✓	✓	✓	
		Noise Filter	Standard		✓	✓	✓	
		WB	Auto	A:0, G:0	✓	✓	✓	
	All	All Set	—			✓	✓	
		All Reset	—			✓	✓	
AUTO	Keep Warm Color	On		✓	✓	✓		

* Le impostazioni variano in base alla regione di acquisto della fotocamera.

Scheda	Funzione	Impostazione predefinita	*1	*2	*3	
	+WB	Off	✓	✓	✓	85
	Color Space	sRGB	✓	✓	✓	
	Shading Comp.	Off	✓	✓	✓	
	Set	—	✓	✓	✓	86
	Pixel Count	Middle 2560×1920	✓	✓	✓	
		Small 1280×960				
	Record/Erase					
	Quick Erase	Off	✓	✓	✓	86
	RAW+JPEG Erase	RAW+JPEG	✓	✓	✓	
	File Name	Auto		✓		
	Edit Filename	Off		✓		
	Priority Set	No		✓	✓	
	dpi Setting	Auto		✓		
	Copyright Settings	Copyright Info.	Off		✓	87
		Artist Name	—			
Copyright Name		—				
Filmato						
Mode	P			✓	✓	87
Movie+Still	Off		✓	✓	✓	
Movie	On		✓	✓	✓	
Utility						
Pixel Mapping	—					88
Exposure Shift	±0		✓	✓	✓	
Shift						
Warning Level	±0			✓		
Level Adjust	—			✓		
Impostazioni dello schermo tattile	On		✓	✓		
Eye-Fi	Off			✓	✓	

Menu porta accessori

Scheda	Funzione	Impostazione predefinita	*1	*2	*3		
	OLYMPUS PENPAL Share					71, 90	
	Please Wait	—					
	Address Book	Address List	—				90
		Search Timer	30 sec		✓		
		New Pairing	—				
	My OLYMPUS PENPAL	—					
	Picture Send Size	Size 1: Small		✓			
	OLYMPUS PENPAL Album						
	Copy All	—				90	
	Reset Protect	—					
	Album Mem. Usage	—					
	Album Mem. Setup	—					
Picture Copy Size	Size 2: Medium		✓				
Electronic Viewfinder							
EVF Adjust	±0, ±0			✓	✓	90	

Caratteristiche tecniche

Fotocamera

Tipo	
Tipo	Fotocamera digitale con obiettivo intercambiabile
Obiettivo	Obiettivo M.Zuiko Digital, sistema Quattro Terzi Micro
Obiettivo	Standard Quattro Terzi Micro
Lunghezza focale equivalente su macchina fotografica a pellicola da 35 mm	Circa due volte la lunghezza focale dell'obiettivo
Sensore	
Tipo	Sensore Live MOS 4/3"
N. totale di pixel	Circa 13.060.000 pixel
N. di pixel effettivi	Circa 12.300.000 pixel
Dimensione schermo	17,3 mm (A) × 13 mm (V)
Rapporto di formato	1,33 (4:3)
Live view	
Sensore	Usa il sensore Live MOS
Campo di vista	100%
Indicazione	
Tipo	Display elettroluminescente organico da 3,0", schermo tattile
N. totale di pixel	Circa 610.000 punti (formato 3:2)
Otturatore	
Tipo	Otturatore sul piano focale computerizzato
Otturatore	1/4000 – 60 sec., fotografia Bulb
Messa a fuoco automatica	
Tipo	Sistema Imager con rilevamento a contrasto di fase
Punti di messa a fuoco	35 punti
Selezione punto di messa a fuoco	Auto, Opzionale
Controllo dell'esposizione	
Sistema di esposizione	Sistema di esposizione TTL (esposizione imager) Esposizione digitale ESP/Esposizione a preferenza centrale/ Misurazione Spot
Gamma misurata	EV-1 – 18 (Esposizione digitale ESP/Esposizione a preferenza centrale/Misurazione Spot)
Modalità di fotografia	A UTO: i A UTO/ P : Programma AE (possibilità di eseguire una variazione di programma)/ A : AE con priorità dei diaframmi/ S : AE con priorità dei tempi/ M : manuale/ ART : filtro artistico/ SCN : scena/ FF : filmati
Sensibilità ISO	200 – 12800 (1/3, 1 passo EV)
Compensazione dell'esposizione	±3 EV (1/3, 1/2, 1 passo EV)
Bilanciamento del bianco	
Tipo	Sensore
Impostazione modalità	WB predefinito/automatico (6 impostazioni), WB personalizzato, WB one-touch
Registrazione	
Memoria	Scheda SD/SDHC/SDXC/Eye-Fi
Sistema di registrazione	Registrazione digitale, JPEG (conforme allo standard DCF, che definisce il formato utilizzato dalle fotocamere digitali), dati RAW, formato MP
Norme applicabili	Exif 2.2, Digital Print Order Format (DPOF), PRINT Image Matching III, PictBridge
Audio con immagini	Formato Wave
Filmato	Filmato AVI JPEG/AVCHD
Audio	PCM 48kHz/Dolby Digital
Riproduzione	
Formato di visualizzazione	Riproduzione singolo fotogramma/Riproduzione dettaglio/Vista indice/Vista calendario

Modalità Drive	
Modalità Drive	Ripresa singolo fotogramma/Scatto in sequenza/Autoscatto
Scattare una sequenza di fotografie	3 fotogrammi/sec.
Autoscatto	Tempo operativo: 12 sec., 2 sec.
Impugnatura	
Numero guida	10 (ISO200)
Modalità di controllo del flash	TTL-AUTO (modalità pre-flash TTL)/MANUAL
Velocità sinc.	1/180 s o inferiore
Connettore esterno	
Multi-connettore (connettore USB, AV)/Mini connettore HDMI (Tipo C)/Porta accessori	
Alimentazione	
Batteria	Batteria agli ioni di litio ×1
Dimensioni/peso	
Dimensioni	122,0 mm (L) × 69,1 mm (A) × 34,3 mm (P) (escluse parti sporgenti)
Peso	Circa 369 g (comprese batteria e scheda di memoria)
Ambiente operativo	
Temperatura	da 0° C a 40° C (utilizzo)/da -20° C a 60° C (stoccaggio)
Umidità	da 30% a 90% (utilizzo)/da 10% a 90% (stoccaggio)

HDMI, il logo HDMI e High-Definition Multimedia Interface sono marchi o marchi registrati di HDMI Licensing LLC.



Batteria/caricabatteria

■ Batteria agli ioni di litio

N. MODELLO	BLS-1 (PS-BLS1)	BLS-5
Tipo	Batteria ricaricabile agli ioni di litio	
Tensione nominale	7,2 V CC	
Capacità nominale	1.150 mAh	
N. di cicli di carica e scarica	Circa 500 volte (varia con le condizioni d'uso)	
Temperatura ambiente	da 0° C a 40° C (ricarica)	
Dimensioni	Circa 35,5 mm (L) × 12,8 mm (A) × 55 mm (P)	
Peso	Circa 46 g	Circa 44 g

■ Caricabatteria agli ioni di litio

N. MODELLO	BCS-1 (PS-BCS1)	BCS-5
Tensione nominale in ingresso	da 100 V a 240 V CA (50/60Hz)	
Tensione nominale in uscita	8,35 V CC, 400 mA	
Tempo di ricarica	Circa 3 ore e 30 minuti (temperatura ambiente)	
Temperatura ambiente	da 0° C a 40° C (utilizzo)/ da -20° C a 60° C (stoccaggio)	
Dimensioni	Circa 62 mm (L) × 38 mm (A) × 83 mm (P)	
Peso (senza cavo CA)	Circa 72 g	Circa 70 g

- Il cavo CA fornito deve essere utilizzato solo con questo dispositivo e non con altri prodotti. Non utilizzare cavi di altri prodotti con questo dispositivo.

LE SPECIFICHE SONO SOGGETTE A MODIFICA SENZA PREAVVISO O OBBLIGO ALCUNO DA PARTE DEL PRODUTTORE.

MISURE DI SICUREZZA



ATTENZIONE

RISCHIO DI SCOSSA ELETTRICA
NON APRIRE



ATTENZIONE: PER RIDURRE IL RISCHIO DI SCOSSA ELETTRICA, NON RIMUOVETE IL COPERCHIO (O LA PARTE POSTERIORE). ALL'INTERNO NON VI SONO PARTI FUNZIONALI PER L'UTENTE. AFFIDATE LA MANUTENZIONE AL PERSONALE QUALIFICATO OLYMPUS.



Il punto esclamativo incluso in un triangolo invita a consultare le importanti istruzioni d'uso e manutenzione, contenute nella documentazione fornita con il prodotto.



PERICOLO La mancata osservanza di questo simbolo durante l'uso dell'apparecchio può causare gravi infortuni o la morte.



AVVERTENZA La mancata osservanza di questo simbolo durante l'uso dell'apparecchio può causare infortuni e persino la morte.



ATTENZIONE La mancata osservanza di questo simbolo durante l'uso dell'apparecchio può causare piccoli infortuni, danni all'apparecchio o la perdita di dati importanti.

AVVERTENZA!

PER EVITARE IL RISCHIO DI INCENDIO O DI SCOSSA ELETTRICA NON SMONTATE E NON ESPONETE MAI IL PRODOTTO ALL'ACQUA E NON USATELO IN AMBIENTI MOLTO UMIDI.

Regole generali

Leggete tutte le istruzioni – Leggete tutte le istruzioni prima dell'uso. Conservate i manuali e la documentazione per riferimenti futuri.

Pulizia – Scollegate sempre la fotocamera dalla presa a parete prima di pulirla. Per la pulizia, usate solo un panno umido. Non usate mai alcun tipo di detergente liquido o spray, né solventi organici per pulire l'apparecchio.

Accessori – Per la vostra sicurezza e per evitare di danneggiare la fotocamera, usate solo gli accessori consigliati da Olympus.

Acqua e umidità – Per le precauzioni da prendere con i modelli impermeabili leggete la sezione relativa alla impermeabilizzazione del rispettivo manuale.

Collocazione – Per evitare danni all'apparecchio, installatelo su un treppiede o altro supporto stabile.

Fonti di alimentazione – Collegare l'apparecchio solo alla fonte di alimentazione elettrica indicata sull'etichetta dell'apparecchio.

Corpi estranei – Per evitare danni, non inserite mai oggetti metallici nell'apparecchio.

Fonti di calore – Non usate né conservate l'apparecchio in prossimità di fonti di calore,

come i caloriferi, i bocchettoni d'aria calda, il forno o qualsiasi altro tipo di apparecchio che genera calore, inclusi gli amplificatori stereo.

Misure di sicurezza per il prodotto

⚠ AVVERTENZA

- **Non usate la fotocamera in presenza di gas infiammabili o esplosivi.**
- **Non puntate il flash e il LED sulle persone (neonati, bambini piccoli ecc.) a distanza ravvicinata.**

Azionate il flash ad almeno 1 metro dal viso dei soggetti. Se il flash scatta troppo vicino agli occhi del soggetto può causare la perdita temporanea della vista.

- **Tenete la fotocamera fuori della portata dei bambini.**

Riponete sempre la macchina fuori della portata dei bambini per impedire che le seguenti condizioni di pericolo possano causare gravi incidenti:

- Strangolamento causato dalla tracolla avvolta attorno al collo.
- Ingestione accidentale della batteria, scheda o altri piccoli pezzi.

- Scatto del flash vicino ai propri occhi o a quelli di un altro bambino.
- Infortuni causati dalle parti operative della macchina.
- **Non guardate il sole o una luce forte attraverso il mirino.**
- **Non usate e non riponete la fotocamera in ambienti polverosi o umidi.**
- **Non coprite il flash con la mano durante l'uso.**

ATTENZIONE

- **Spegnete immediatamente la fotocamera se notate fumo, odori o rumori insoliti.**
Non togliete mai le batterie a mani nude per evitare scottature o incendi.
- **Non usate la fotocamera con le mani bagnate.**
- **Non lasciate la fotocamera in luoghi ad alta temperatura.**
Le parti possono deteriorarsi e in alcuni casi la fotocamera potrebbe incendiarsi. Non usate il caricabatterie se è coperto da qualche oggetto (come una coperta). Potrebbero surriscaldarsi, con conseguente incendio.
- **Maneggiate la fotocamera con cura per evitare scottature dovute a basse temperature.**

Quando la fotocamera contiene parti metalliche, il surriscaldamento può causare scottature dovute a basse temperature. Fate attenzione a quanto segue:

- Quando usata a lungo, la fotocamera si surriscalda. Il contatto con la fotocamera in queste condizioni può causare scottature per basse temperature.
- In luoghi con temperature molto basse, la temperatura del corpo della macchina può essere inferiore alla temperatura ambiente. Per maneggiare la fotocamera si consiglia l'uso dei guanti.
- **Tracolla.**

Fate attenzione quando portate la fotocamera appesa alla tracolla, perché potrebbe facilmente impigliarsi negli oggetti e causare gravi danni.

Misure di sicurezza per le batterie

Seguite queste importanti istruzioni per evitare che le batterie perdano liquido, si surriscaldino, si incendino, esplodano o causino scosse elettriche o scottature.

PERICOLO

- La fotocamera utilizza una batteria agli ioni di litio specificata da Olympus. Caricate la batteria con il caricabatterie specificato. Non utilizzate altri caricabatterie.
- Non scaldate né bruciate le batterie.

- Quando riponete o trasportate le batterie, evitate il contatto con oggetti metallici come collane, spille, fermagli, ecc.
- Non lasciate le batterie in luoghi esposti alla luce del sole diretta o ad alta temperatura, in auto sotto il sole cocente o vicino ad una fonte di calore; ecc.
- Seguite attentamente tutte le istruzioni d'uso delle batterie per evitare la perdita di liquido o danni ai terminali. Non tentate di smontare le batterie o di modificarle in qualsiasi modo, di saldarle, ecc.
- Nel caso in cui il liquido della batteria entrasse negli occhi, lavate subito con acqua fredda corrente e rivolgetevi immediatamente al medico.
- Tenete le batterie fuori della portata dei bambini. In caso di ingestione accidentale di una batteria da parte di un bambino, rivolgetevi immediatamente al medico.
- Se notate che il caricabatterie emette fumo, calore, rumore o odore insolito, interrompetene l'uso immediatamente e scollegatelo dalla rete elettrica, quindi contattate un distributore autorizzato o un centro di assistenza.

AVVERTENZA

- Tenete le batterie in luogo asciutto.
- Per evitare che le batterie perdano liquido, si surriscaldino o causino incendio o esplosione, usate solo le batterie consigliate per questo apparecchio.
- Inserire le batterie come descritto nelle istruzioni operative.
- Se le batterie ricaricabili non si ricaricano nel tempo specificato, interrompete la ricarica e non usatele.
- Non usate batterie che presentano crepe o rotture.
- Se le batterie perdono, si scoloriscono, si deformano o comunque si alterano durante il funzionamento, spegnete la fotocamera.
- Se il liquido della batteria entra in contatto con la pelle o con gli indumenti, lavate immediatamente con acqua fresca corrente perché il liquido è dannoso. Se il liquido brucia la pelle, rivolgetevi immediatamente al medico.
- Non sottoponete le batterie a forti urti o a vibrazioni continue.

ATTENZIONE

- Prima di caricarle, controllate sempre che le batterie non presentino perdita di liquido, scolorimento, deformazione o altre anomalie.
- Le batterie possono surriscaldarsi durante un uso prolungato. Per evitare lievi bruciate, non rimuovetele subito dopo aver usato la fotocamera.
- Togliete sempre le batterie dalla fotocamera quando la riponete per lunghi periodi.

- La fotocamera utilizza una batteria agli ioni di litio specificata da Olympus. Non utilizzate altri tipi di batterie. Per un utilizzo corretto e sicuro, leggete attentamente le istruzioni della batteria prima di utilizzarla.
- Se i terminali della batteria si bagnano o si ungono, la fotocamera potrebbe non funzionare. Pulite bene la batteria con un panno asciutto prima dell'uso.
- Caricate sempre la batteria al primo utilizzo o quando non la usate per lunghi periodi.
- Quando usate la macchina con le batterie a basse temperature, cercate di tenere la fotocamera e le batterie di riserva in un luogo caldo. Le batterie che si scaricano alle basse temperature possono essere ripristinate quando sono portate a temperatura ambiente.
- Il numero di immagini che potete scattare dipende dalle condizioni di fotografia e dalle batterie.
- Prima di un viaggio, soprattutto all'estero, acquistate batterie di scorta. In viaggio, le batterie consigliate potrebbero essere difficili da trovare.
- Se la fotocamera non verrà usata per un lungo periodo, riponetela in un luogo fresco.
- Riciclate le batterie nel rispetto dell'ambiente. Quando smaltite le batterie scariche, ricordatevi di coprire i poli e rispettarle sempre la normativa locale.
- Non toccate i contatti elettrici sulla fotocamera e gli obiettivi intercambiabili. Ricordate di inserire il tappo dopo aver rimosso l'obiettivo.
- Prima di riporre la macchina per lunghi periodi, togliete le batterie. Scegliete un luogo fresco e asciutto per lo stoccaggio al fine di impedire la formazione di condensa o muffa all'interno della fotocamera. Dopo lo stoccaggio, controllate la fotocamera accendendola e premendo il pulsante di scatto per controllare che funzioni normalmente.
- La fotocamera potrebbe non funzionare correttamente se usata in luoghi soggetti a campi magnetici/elettromagnetici, onde radio o alta tensione, come vicino a un televisore, forno a microonde, videogiochi, altoparlanti, monitor di grandi dimensioni, antenne TV/radio o tralicci di trasmissione. In tali casi, prima di riutilizzare la fotocamera, spegnetela e riaccendetela.
- Osservate sempre le norme relative all'ambiente di utilizzo descritte nel manuale della fotocamera.
- Non toccate né pulite direttamente il sensore della fotocamera.

Indicazione

Sul retro della fotocamera è utilizzato un display elettroluminescente organico.

- La visualizzazione prolungata di una singola immagine può bruciare l'immagine nel display, provocando una diminuzione di luminosità o disturbi in alcune aree del monitor. In alcuni casi, questo effetto può essere permanente. I dati delle immagini non ne sono influenzati.
- Nell'improbabile evento di rottura del monitor, non mettere in bocca la sostanza organica. Sciacquare immediatamente eventuale materiale a contatto di mani, piedi o abiti.
- Nella parte superiore/inferiore del monitor può apparire una striscia di luce; non è un guasto.
- Quando un soggetto è visto in diagonale sul monitor, i bordi possono apparire a zig-zag sul monitor. Non è un guasto; sarà meno evidente nella modalità riproduzione.
- In luoghi soggetti a basse temperature, il monitor può impiegare più tempo per accendersi o i colori possono cambiare temporaneamente. Quando usate la fotocamera in luoghi molto freddi, è consigliabile mettere occasionalmente la macchina in un luogo caldo. Il monitor che offre scarse prestazioni a causa delle basse temperature viene ripristinato alle temperature normali.
- Il monitor è prodotto con tecnologia ad alta precisione. Tuttavia, sul monitor possono apparire costantemente macchie nere o macchie luminose. A causa delle caratteristiche o dell'angolo dal quale guardate il monitor, la macchia può non essere uniforme per colore e luminosità. Non è un guasto.

Misure di sicurezza per l'ambiente di utilizzo

- Per proteggere la tecnologia di alta precisione contenuta in questo prodotto non lasciate mai la fotocamera nei luoghi sotto indicati, sia per l'utilizzo sia quando non viene utilizzata:
 - Luoghi ad alta temperatura e/o con un alto tasso di umidità o in cui si verificano cambiamenti repentini delle condizioni climatiche. Luce diretta del sole, spiaggia, macchine chiuse o in prossimità di altre fonti di calore (forno, radiatore, ecc.) o deumidificatore.
 - Ambienti sabbiosi o polverosi.
 - Vicino ad oggetti esplosivi o infiammabili.
 - In luoghi umidi come la stanza da bagno o sotto la pioggia. Per i modelli impermeabili leggete anche il rispettivo manuale.
 - Luoghi sottoposti a forti vibrazioni.
- Non fate cadere la macchina e non sottoportetela a forti urti o vibrazioni.
- Quando installate la macchina su un treppiede, regolate la posizione della fotocamera con la testa del treppiede. Non girate la fotocamera.
- Non lasciate la fotocamera puntata direttamente verso la luce del sole. L'obiettivo o la tendina dell'otturatore potrebbero danneggiarsi, scolorirsi, rovinare il sensore o incendiarsi.

Obiettivo

- Non immergetelo nell'acqua o bagnatelo.
- Non esercitate troppa pressione sull'obiettivo.
- Non impugnate le parti in movimento dell'obiettivo.
- Non toccate l'obiettivo direttamente.
- Non toccate i punti di contatto direttamente.
- Non sottoponetelo a repentini cambiamenti di temperatura.
- La gamma di temperature operative è compresa nel campo da -10° C a 40° C. Usare sempre entro questa gamma di temperatura.

Notifica legale e altre notifiche

- Olympus non risponde e non riconosce alcuna garanzia per i danni o gli utili che si prevede possano derivare dall'uso legale del presente apparecchio o su richiesta di terzi, causati dall'uso inadeguato dell'apparecchio.
- Olympus non risponde e non riconosce alcuna garanzia per i danni o gli utili che si prevede possano derivare dall'uso legale del presente apparecchio causati dalla cancellazione dei dati di immagine.

Inefficacia della garanzia

- Olympus non risponde e non riconosce alcuna garanzia, esplicita o implicita, riguardante il contenuto del presente manuale scritto o software, e in nessun caso sarà responsabile di garanzie implicite di commerciabilità o adeguatezza a qualsiasi scopo particolare o per danni conseguenti, incidentali o indiretti (inclusi, ma non limitati ai danni per mancato guadagno, interruzione di attività e perdita di dati di lavoro) derivanti dall'uso o impossibilità di usare tali materiali scritti, software o apparecchiature. Alcuni paesi non consentono l'esclusione o la limitazione di responsabilità per i danni conseguenti o incidentali o della garanzia implicita, quindi i suddetti limiti possono non essere applicabili al vostro caso.
- Olympus si riserva tutti i diritti sul presente manuale.

Avvertenza

Fotografie non autorizzate o l'uso di materiali coperti dai diritti d'autore possono violare le relative leggi sui diritti d'autore. Olympus non si assume alcuna responsabilità per fotografie non autorizzate, per l'uso o altri atti che violino i diritti dei titolari dei copyright.

Notifica sui diritti d'autore

Tutti i diritti riservati. Il contenuto del presente manuale o software non può essere riprodotto né interamente né in parte, né usato in qualsiasi modo o con qualsiasi mezzo elettronico o meccanico, inclusa la fotocopia e la registrazione o l'uso di qualsiasi tipo di sistema di memorizzazione e recupero di dati senza il

previo consenso scritto di Olympus. Olympus non si assume alcuna responsabilità per l'uso delle informazioni contenute nel presente materiale o software né per i danni derivanti dall'uso delle informazioni contenute negli stessi. Olympus si riserva il diritto di modificare le caratteristiche e il contenuto della presente pubblicazione o del software senza obbligo di preavviso.

Notifica FCC

- Interferenze radio e televisive
I cambiamenti o le modifiche non espressamente autorizzati dal produttore possono invalidare il diritto dell'utente all'uso del presente apparecchio. L'apparecchio è stato testato e trovato conforme ai livelli degli apparecchi digitali di Classe B, in conformità alla Sezione 15 delle Norme FCC. Questi limiti sono ideati per assicurare una protezione ragionevole da interferenze pericolose in installazioni residenziali. Questa apparecchiatura genera, usa e può irradiare energia in radiofrequenza e, se non installata e usata in conformità con le istruzioni, può provocare interferenze pericolose alle comunicazioni radio. Tuttavia, non vi è garanzia che tale interferenza non si verifichi in una installazione particolare. Se la macchina causa interferenza nella ricezione radiotelevisiva, la quale può essere ristabilita accendendo e spegnendo la fotocamera, l'utente è invitato a cercare di correggere l'interferenza in uno o più dei seguenti modi:
 - Regolare o riposizionare l'antenna ricevente.
 - Aumentare la distanza fra la fotocamera e il ricevitore.
 - Collegare l'apparecchio ad una presa su un circuito diverso da quello al quale è collegato il ricevitore.
 - Consultare il rivenditore o un tecnico specializzato radio/TV per ottenere assistenza. Per connettere la fotocamera alla presa USB del computer (PC) sarebbe opportuno utilizzare solo il cavo USB in dotazione.

Qualsiasi modifica o cambiamento a questa dotazione annulla l'autorità dell'utente sull'utilizzo.

Usare solamente batterie ricaricabili e caricatori dedicati

Consigliamo vivamente l'uso esclusivo di batterie ricaricabili e caricatori Olympus dedicati originali con questa fotocamera. L'uso di batterie ricaricabili e/o di un caricabatterie non originali potrebbe risultare in un incendio o provocare danni alle persone dovuti a perdite di liquido, surriscaldamento, accensioni e surriscaldamento. Olympus non si assume alcuna responsabilità per incidenti o danni conseguenti all'uso di batterie e/o caricatori non originali.

Per utenti in Nord e Sud America

Per utenti negli USA

Dichiarazione di conformità

Numero modello : E-P3

Marca : OLYMPUS

Parte responsabile : **OLYMPUS IMAGING AMERICA INC.**

Indirizzo : 3500 Corporate Parkway, P. O. Box 610, Center Valley, PA 18034-0610, USA

Numero di telefono : 484-896-5000

Conforme agli standard FCC

PER USO PERSONALE O AZIENDALE

Questo dispositivo è conforme alla Parte 15 degli standard FCC. Il suo funzionamento è soggetto alle due condizioni seguenti:

- (1) Questo dispositivo non può causare interferenze dannose.
- (2) Questo dispositivo deve accettare le interferenze ricevute, comprese le interferenze che potrebbero provocare un funzionamento indesiderato.

Per utenti in Canada

Questo dispositivo digitale di classe B è conforme con la norma canadese ICES-003.

Per utenti in Europa



Il marchio «CE» indica che il prodotto è conforme ai requisiti europei sulla sicurezza, sull'ambiente e sulla salute e protezione del consumatore. Gli apparecchi con marchio «CE» sono destinati alla vendita in Europa.



Questo simbolo (cassonetto con ruote, barrato, WEEE Allegato IV) indica la raccolta differenziata di apparecchiature elettriche ed elettroniche nei paesi dell'UE.

Non gettate l'apparecchio nei rifiuti domestici.

Usate i sistemi di raccolta rifiuti disponibili nel vostro paese.



Questo simbolo (cassonetto con ruote, barrato, Direttiva 2006/66/EC Allegato II) indica la raccolta differenziata di batterie nei paesi della UE.

Non gettate le batterie nei rifiuti domestici.

Usate i sistemi di raccolta rifiuti per le batterie, disponibili nel vostro paese.

Condizioni di garanzia

- 1 Qualora il prodotto si rivelasse difettoso, pur essendo usato appropriatamente (in osservanza delle istruzioni scritte in Cura e funzionamento fornite con esso), durante il periodo applicabile di garanzia nazionale ed è stato acquistato presso un distributore Olympus autorizzato con sede nell'area commerciale di Olympus Europa Holding GmbH, secondo quanto indicato sul sito Web <http://www.olympus.com>, il presente prodotto verrà riparato o sostituito gratuitamente. Per fare valere questo diritto, il cliente deve presentare il prodotto e il presente certificato di garanzia prima del termine del periodo di garanzia nazionale applicabile al rivenditore presso cui ha effettuato l'acquisto, o altro punto di assistenza Olympus nell'area commerciale di Olympus Europa Holding GmbH, secondo quanto indicato sul sito Web <http://www.olympus.com>. Durante l'anno di validità della garanzia mondiale, il cliente potrà restituire il prodotto a qualsiasi punto di assistenza Olympus. Notare che i punti di assistenza Olympus non sono presenti in tutti i paesi.
- 2 Il cliente sarà responsabile di tutti i costi e i rischi inerenti al trasporto del prodotto fino al rivenditore o al punto di assistenza Olympus.

Condizioni di garanzia

- 1 «OLYMPUS IMAGING CORP., Shinjuku Monolith, 2-3-1 Nishi-Shinjuku, Shinjuku-ku, Tokyo 163-0914, Giappone, offre una garanzia mondiale di un anno. La presente garanzia mondiale deve essere presentata presso un centro di assistenza e riparazione autorizzato Olympus prima di eseguire riparazioni coperte dalla garanzia. La presente garanzia è valida solo se il Certificato di Garanzia e la prova di acquisto vengono presentati al centro di assistenza e riparazione Olympus. Tenere presente che la presente garanzia è un'aggiunta e non intacca i diritti legali di garanzia per il cliente nell'ambito delle legislazioni nazionali applicabili che regolano la vendita di beni di consumo indicate in precedenza.»

- 2 La presente garanzia non copre quanto indicato di seguito e al cliente verrà richiesto di sostenere le spese di riparazione anche per i difetti sorti durante il suddetto periodo di garanzia.
 - (a) Qualsiasi difetto dovuto a un uso improprio (qualsiasi operazione non menzionata in Cura e funzionamento o altra sezione di istruzioni, ecc.).
 - (b) Qualsiasi difetto dovuto ad attività di riparazione, modifica, pulizia, ecc. non svolte da personale Olympus o punti di assistenza Olympus autorizzati.
 - (c) Qualsiasi difetto o danno dovuto a trasporto, caduta, urto ecc. successivamente all'acquisto del prodotto.
 - (d) Qualsiasi difetto o danno dovuto a incendio, terremoto, alluvione, fulmine, altre calamità naturali, inquinamento ambientale e sbalzi di tensione.
 - (e) Qualsiasi difetto dovuto a stoccaggio improprio o incauto (per esempio, riporre il prodotto in condizioni di temperatura e umidità elevate, in prossimità di repellenti per insetti come naftalina o medicinali pericolosi, ecc.), manutenzione impropria, ecc.
 - (f) Qualsiasi difetto dovuto a batterie scariche, ecc.
 - (g) Qualsiasi difetto dovuto a sabbia, fango, ecc. penetrato all'interno del prodotto.
 - (h) Quando il presente certificato di garanzia non è restituito con il prodotto.
 - (i) Quando vengono apportate modifiche di qualsiasi natura al certificato di garanzia riguardanti l'anno, il mese e la data di acquisto, il nome del cliente, il nome del rivenditore e il numero di serie.
 - (j) Quando la prova di acquisto non viene presentata assieme al certificato di garanzia.
- 3 La presente garanzia è applicabile esclusivamente al prodotto e non ad altre apparecchiature accessorie, come custodia, tracolla, copriobiettivo e batterie.
- 4 L'esclusiva responsabilità di Olympus in merito alla presente garanzia è limitata alla riparazione o sostituzione del prodotto. Nei termini di questa garanzia, viene esclusa qualsiasi responsabilità per perdite o danni di qualsiasi tipo, indiretti o consequenziali, subiti dal cliente in relazione a un difetto del prodotto e, in particolare, viene esclusa qualsiasi perdita o danno causato da obiettivi, pellicole, altre apparecchiature o accessori utilizzati con il prodotto o qualsiasi altra perdita risultante da un ritardo nella riparazione o perdita di dati. Le normative di legge non sono interessate da questa clausola.

Note riguardanti la manutenzione della garanzia

- 1 La presente garanzia deve essere ritenuta valida solamente se il certificato di garanzia (o altro documento contenente una prova di acquisto sufficiente) è stato debitamente compilato da Olympus o da un rivenditore autorizzato. Di conseguenza, controllate che il nome dell'acquirente, il nome del rivenditore, il numero di serie, l'anno, il mese e la data di acquisto siano indicati sul documento oppure che la fattura o lo scontrino di vendita originale (indicante il nome del rivenditore, la data di acquisto e il prodotto acquistato) sia allegato al presente certificato di garanzia. Olympus si riserva il diritto di rifiutare l'assistenza gratuita qualora il certificato di garanzia fosse incompleto, il documento suddetto non sia stato presentato, oppure le informazioni contenute siano incomplete o illeggibili.
- 2 Poiché il presente certificato di garanzia non può essere emesso una seconda volta, conservarlo in un luogo sicuro.
 - Fate riferimento al sito Web <http://www.olympus.com> per consultare l'elenco di punti di assistenza Olympus autorizzati in tutto il mondo.

Marchi di fabbrica

- IBM è un marchio registrato di International Business Machines Corporation.
- Microsoft e Windows sono marchi registrati di Microsoft Corporation.
- Macintosh è un marchio registrato di Apple Inc.
- I loghi SDXC e SDHC sono marchi.
- Eye-Fi è un marchio di Eye-Fi, Inc.
- La funzione «Shadow Adjustment Technology» include tecnologie brevettate di Apical Limited.



- AVCHD e il logo AVCHD sono marchi di Sony e Panasonic Corporation.
- Prodotto su licenza di Dolby Laboratories. Dolby e il simbolo della doppia D sono marchi di Dolby Laboratories.
- Tecnologia di transizione presentazioni fornita da HI Corporation.
- Tutti gli altri nomi di società e prodotti sono marchi registrati e/o marchi dei rispettivi proprietari.



- Quattro Terzi Micro e il logo Quattro Terzi Micro sono marchi o marchi registrati di OLYMPUS IMAGING Corporation in Giappone, negli Stati Uniti, nei paesi dell'Unione Europea e in altri paesi.
- «PENPAL» viene usato in riferimento a OLYMPUS PENPAL.
- Le norme sui sistemi di memorizzazione file per fotocamere menzionati nel presente manuale sono le Design Rule for Camera File System/DCF (Norme di Progettazione di Sistemi di File di macchine fotografiche/DCF) stipulate dall'associazione JEITA (Japan Electronics and Information Technology Industries Association, Associazione delle Industrie Giapponesi di Elettronica e Tecnologia Informatica).

THIS PRODUCT IS LICENSED UNDER THE AVC PATENT PORTFOLIO LICENSE FOR THE PERSONAL AND NONCOMMERCIAL USE OF A CONSUMER TO (i) ENCODE VIDEO IN COMPLIANCE WITH THE AVC STANDARD («AVC VIDEO») AND/OR (ii) DECODE AVC VIDEO THAT WAS ENCODED BY A CONSUMER ENGAGED IN A PERSONAL AND NON-COMMERCIAL ACTIVITY AND/OR WAS OBTAINED FROM A VIDEO PROVIDER LICENSED TO PROVIDE AVC VIDEO. NO LICENSE IS GRANTED OR SHALL BE IMPLIED FOR ANY OTHER USE. ADDITIONAL INFORMATION MAY BE OBTAINED FROM MPEG LA, L.L.C. SEE [HTTP://WWW.MPEGLA.COM](http://www.mpegla.com)

Grafico di sistema

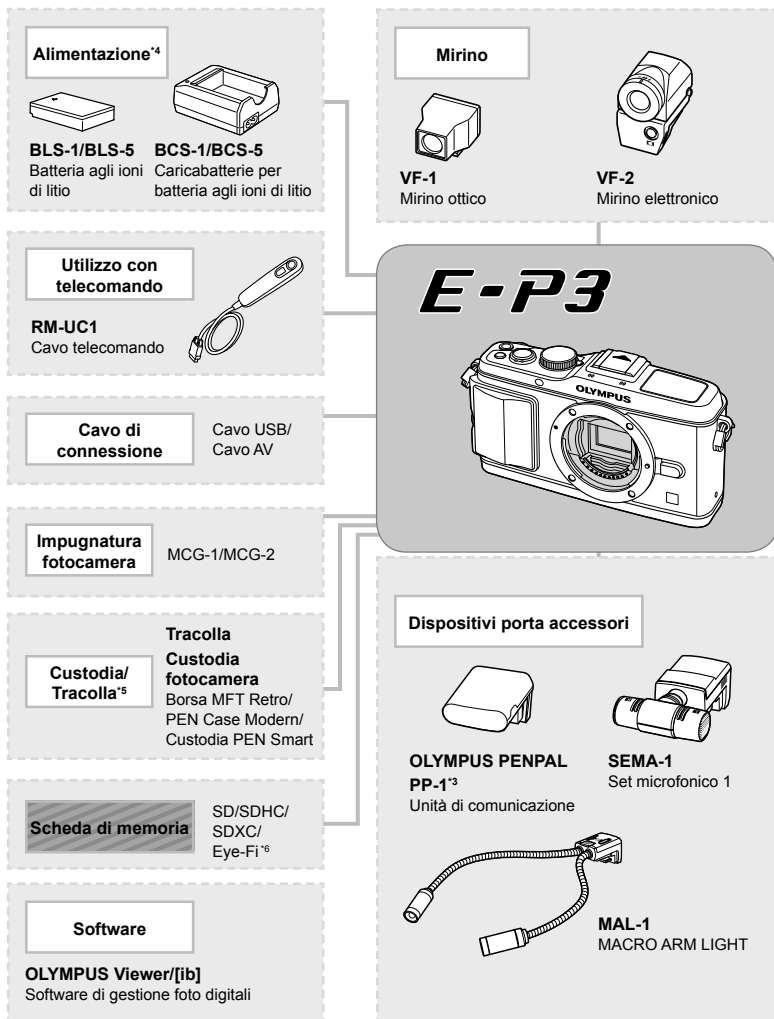



*1 Non tutti gli obiettivi possono essere utilizzati con l'adattatore. Per informazioni, consultate il sito Web ufficiale di Olympus. Tenete inoltre presente che la produzione degli obiettivi del sistema OM è cessata.

*2 Per gli obiettivi compatibili, consultate il sito Web ufficiale di Olympus.

*3 OLYMPUS PENPAL è utilizzabile solo nella regione in cui è stato acquistato. In base alle aree, l'uso può violare le normative sulle radiofrequenze e può essere soggetto a sanzioni.

*4 Utilizzate solo caricabatteria compatibili per batterie ricaricabili.

-  : prodotti compatibili con E-P3
 : prodotti disponibili in commercio

Per avere le informazioni più recenti, visitate il sito Web di Olympus.

Obiettivo



M.ZUIKO DIGITAL ED 12mm f2.0
 M.ZUIKO DIGITAL 17mm f2.8
 M.ZUIKO DIGITAL 45mm f1.8
 M.ZUIKO DIGITAL 14 – 42mm f3.5-5.6 II R
 M.ZUIKO DIGITAL ED 9 – 18mm f4.0 – 5.6
 M.ZUIKO DIGITAL ED 14 – 150mm f4.0 – 5.6
 M.ZUIKO DIGITAL ED 40 – 150mm f4.0 – 5.6 R
 M.ZUIKO DIGITAL ED 75 – 300mm f4.8 – 6.7



MMF-2¹
 Adattatore
 Quattro Terzi



Obiettivi per il sistema
Quattro Terzi



MF-2¹
 Adattatore OM 2

Obiettivi per
il sistema OM

Obiettivo convertitore²



FCON-P01
 Fisheye



WCON-P01
 Grandangolo



MCON-P01
 Macro

Impugnatura



FL-14
 Flash elettronico

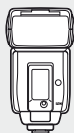

FL-50R
 Flash elettronico



FL-36R
 Flash elettronico



FL-300R
 Flash elettronico

SRF-11 Set flash anello



RF-11²
 Flash anello



STF-22 Set flash doppio



TF-22²
 Flash doppio

FC-1 Controller flash macro

*5 Alcuni accessori possono non essere disponibili nella vostra regione.

*6 Usate in base alle norme locali.

Indice

Simboli

Menu fotografia 1	107
Menu fotografia 2	107
Menu riproduzione	107
Menu impostazione	80, 108
Menu di personalizzazione	81, 108
Menu porta accessori	90, 110
AF/MF	81
Button/Dial	82
Release	83
Disp/PC	83
Exp/ISO	84
Custom	85
Color/WB	85
Record/Erase	86
Movie	87
Utility	88
OLYMPUS PENPAL Share	90
OLYMPUS PENPAL Album	90
Electronic Viewfinder	90
(Grande)	47
(Media)	47, 86
(Piccola)	47, 86
Modalità RC	93
.....	65
(Selezione della lingua)	80
Menu Display	80, 81
Set Up	81
Set Home	82
Face Priority	39, 82
Lock	82
Info Settings	83
Control Settings	83
Close Up Mode	84
(Suono beep)	84
Slow Limit	85
X-Sync	85
.....	85
Keep Warm Color	85
+WB	85
Set	86
Warning Level	88
REC	89
Home	89
(AE lock)	41
(Modalità filtro artistico)	16
(Modalità scena)	17
(Modalità filmati)	61
(Riproduzione ingrandita)	14, 64
(Visualizzazione indice)	63
(Protezione)	15
A	
Address Book	72, 90
AE BKT	57
AEL/AFL	82, 88, 89
AEL/AFL Memo	82
AEL Metering	84
AF Area	37
AF continuo (C-AF)	36
AF Mode	36, 81
AF singolo (S-AF)	36
Aggiunta di audio alle immagini	68
Album Mem. Setup	90
Album Mem. Usage	90
All Erase	65
All Targets	37
All 	85
Anti-Shock 	84
ART BKT	58
ART LV Mode	83
Autoscatto 	49
B	
Batteria	3, 6, 100
Batteria agli ioni di litio	3, 100, 114
BGM	66
Bilanciamento automatico del bianco	43
Bilanciamento del bianco one-touch 	43, 44
Bilanciamento del bianco personalizzato CWB	43

Bilanciamento del bianco predefinito	43
Bilanciamento del bianco WB	43
Black & White	67
Blocco messa a fuoco	37
Bracketing	57
Bulb Focusing	81
Bulb shooting	53
Bulb Timer	84
Button Function	82

C

C-AF (AF continuo)	36
C-AF+TR (AF Tracking)	36
Cancellazione dei singoli fotogrammi	15
Card Setup	65, 99
Caricabatterie agli ioni di litio	3, 100
Color Space	85
Compensazione del bilanciamento del bianco WB	44
Compensazione dell'esposizione	40
Contrasto	46
Controllo intensità flash	60
Controllo Live	20
Controllo tonalità	34, 40
Copy All	72
Copyright Settings	87
Crocino AF	37
Custom	45

D

Diaframma	12, 51, 53
Dial Direction	82
Dial Function	82
Digital Tele-converter	58
Dimensione immagine	47

E

e-Portrait	67
Edit Filename	87
Effect	46
Electronic viewfinder	102
Esposizione	41
Esposizione a preferenza centrale	41

Esposizione digitale ESP	41
Esposizione multipla	56
Esposizione Spot	41
Esposizione Spot – controllo alte luci	41
Esposizione Spot – controllo ombre	41
EVF Adjust	90
EV Step	84
Exposure Shift	88
Eye-Fi	88

F



File Name	86
Filtro B&W	46
Firmware	80
Flash	59
Flash automatico	59
Flash fill-in	59
Flash riduzione occhi rossi	59
Flash spento	59
Flash Super FP	105
FL BKT	58
Format	99
Formato	67
Fotografia a priorità dei diaframmi A	51
Fotografia con priorità ai tempi S	52
Fotografia iAUTO iAUTO	10, 11, 18
Fotografia manuale M	53
Fotografia programmata P	50
Full-time AF	81

G

Ghiera di messa a fuoco	82
Gradation	46
Group Target	37
Guida Live	18





H

HD	48
High Key	46
Histogram Settings	83

I	
i-Enhance 	45
Illuminatore AF	82
Image Aspect	48
Image Overlay	68
Image Stabilizer IS	42
Impostazione data/ora 	7
Impostazione dpi	87
Impostazioni Picture Mode	83
Impostazioni schermo tattile	88
Info Off	84
IS Mode	89
ISO-Auto	84
ISO-Auto Set	84
ISO	48, 84
ISO BKT	58
ISO Step	84
Istogramma	32, 33

J	
JPEG	47
JPEG Edit	67





L	
LCD retroilluminato	84, 89
Level Adjust	88
Level Gauge	32
Live View Boost	83
Low Key	46

M	
Messa a fuoco automatica	12, 36, 94
Messa a fuoco manuale (MF)	36
Messa a fuoco manuale (MF)	36, 89
MF Assist	82
Modalità di registrazione 	47, 107
Modalità di ripresa facili	10
Modalità flash 	59
Mode Guide	83
Monotone 	45
Movie+Still	87, 92
Movie Play	62
Movie 	62, 87
MTP	75

Muted 	45
My OLYMPUS PENPAL	90
Mysat	35, 89







N	
Natural 	45
Noise Filter	85
Noise Reduct.	85
NTSC	69, 83

O	
IS (Stabilizzazione immagine)	42
Obiettivi convertitori	102
Obiettivi per il sistema	
Quattro Terzi	100
Obiettivi per il sistema Quattro	
Terzi Micro	100
Obiettivo	5, 100
OLYMPUS PENPAL	71, 90



P	
PAL	69, 83
Pannello di controllo super	91
Panorama	54
Pict. Tonalità	46
PictBridge	77
Picture Copy Size	90
Picture Mode	45
Picture Send Size	90
Pixel Mapping	98
Please Wait	71, 90
Portrait 	45
Posizione Home HP 	82
Prenotazione stampe 	76
Presentazione 	66
Preview	51
Priority Set	87
Pulsante INFO	9, 32, 33, 34

Q	
Quick Erase	86

R

RAW+JPEG Erase	86
RAW	47
RAW Data Edit	67
RAW 	89
Rec View	80
Redeye Fix	67
Registrazione di filmati 	13, 61
Regolazione della luminosità del monitor 	80
Reset/Myset	35
Reset Lens	81
Reset Protect	65, 90
Ridimensionamento 	67
Riduzione polvere	6, 98
Ripresa singolo fotogramma 	49
Riproduzione su televisore	69
Riquadro zoom AF	38
Risoluzione	86
Ritaglio 	67, 79
RIs Priority C	83
RIs Priority S	83
Rotate	65

S

S-AF (AF singolo)	36
S-AF+MF	36
Saturation	46, 67
Scheda	4, 99
Scheda Eye-Fi	4, 99
Scheda SD/SDHC/SDXC	4, 99
Schermo tattile	9, 22
SD	48
Sepia	67
Sequenza di fotografie 	49
Shading Comp	85
Shadow Adj	67
Sharpness	46
Sincronizzazione lenta (prima tendina)  SLOW	59
Sincronizzazione lenta (prima tendina)/ Flash riduzione occhi rossi  SLOW	59
Sincronizzazione lenta (seconda tendina)  SLOW/2nd Curtain	59

Single Target	37
Sleep	84
Slide	66
Stampa – metodo rapido	78
Stampa	77
Stampa diretta	77
Storage	75

T

Tempo di posa	12, 52, 53
Test Picture	89
Tracolla	2

U

USB Mode	84
----------------	----

V

Valore di compressione	47
Variazione di programma Ps	50
Video Out	83
Visualizzazione calendario	63
Visualizzazione dei dettagli	32, 33
Visualizzazione multi view	32, 40
Visualizzazione zoom	38
Vivid 	45
Volume	84

W

WB	43, 85
WB BKT	57

OLYMPUS®

<http://www.olympus.com/>

OLYMPUS EUROPA HOLDING GMBH

Edifici: Consumer Product Division
Wendenstrasse 14 – 18, 20097 Amburgo, Germania
Tel.: +49 40 – 23 77 3 – 0 / Fax: +49 40 – 23 07 61
Consegna merci: Bredowstrasse 20, 22113 Amburgo, Germania
Corrispondenza: Postfach 10 49 08, 20034 Amburgo, Germania

Supporto tecnico clienti in Europa:

Visitate la nostra homepage <http://www.olympus-europa.com>
o chiamate il Numero Verde*: **00800 – 67 10 83 00**

per Austria, Belgio, Danimarca, Finlandia, Francia, Germania, Lussemburgo,
Olanda, Norvegia, Portogallo, Spagna, Svezia, Svizzera, Regno Unito.

* Vi preghiamo notare che alcuni servizi/provider di telefonia (mobile) non consentono l'accesso o richiedono un prefisso addizionale ai numeri +800.

Per tutti i Paesi Europei non elencati e in caso non vi fosse possibile
contattare i suddetti numeri telefonici, rivolgetevi ai seguenti numeri
NUMERI A PAGAMENTO: **+49 180 5 – 67 10 83** o **+49 40 – 237 73 48 99**.

Il nostro servizio di assistenza tecnica clienti è disponibile dalle 9 alle 18 (da lunedì a venerdì).

Distributori autorizzati

Italy:

Polyphoto S.P.A.
Via C. Pavese 11/13
20090 Opera/Milano
Tel: (02) – 530021

Switzerland:

Olympus Schweiz AG
Chriesbaumstrasse 6
8604 Volketswil
Tel: 044 947 66 62