

OLYMPUS®

DIGITALNI FOTOAPARAT

E-P3

Uputstvo za upotrebu

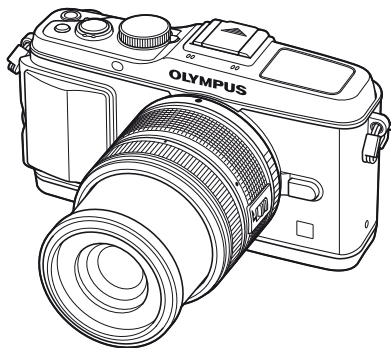

Osnovni vodič

Indeks brzih zadataka

Sadržaj

1. Osnove fotografisanja / najčešće korišćene opcije
2. Ostale opcije snimanja
3. Snimanje pomoću blica
4. Snimanje i gledanje video zapisa
5. Opcije reprodukcije
6. Slanje i prijem slika
7. Korišćenje programa OLYMPUS Viewer 2 / [ib]
8. Štampanje slika
9. Podešavanje fotoaparata
10. Prilagođavanje podešavanja fotoaparata
11. Informacije
12. MERE PREDOSTROŽNOSTI

Tabela sistema

Indeks

- Hvala vam što ste kupili Olympus digitalni fotoaparat. Pre nego što počnete da koristite svoj novi fotoaparat, pažljivo pročitajte ova uputstva kako biste dobili optimalni učinak i duži vek trajanja. Čuvajte ovo uputstvo na sigurnom mestu za kasniji pregled ili podsećanje.
- Savetujemo vam da pre snimanja važnih trenutaka napravite nekoliko test fotografija kako biste se navikli na svoj novi fotoaparat.
- Slike LCD ekrana i ilustracije fotoaparata koje su korišćene u ovom uputstvu napravljene su u fazi projektovanja fotoaparata i mogu se razlikovati od stvarnog izgleda proizvoda.
- Sadržaj ovog uputstva odnosi se na verziju 1.0 upravljačkog softvera ovog fotoaparata. Sadržaj uputstva će biti izmenjen dodavanjem i/ili modifikovanjem funkcija pri ažuriranju upravljačkog softvera fotoaparata. Aktuelne informacije možete pronaći na Olympusovoj web stranici.

Registrujte proizvod na www.olympus-consumer.com/register i iskoristite dodatne Olympus pogodnosti!

Izvadite sadržaj pakovanja

Uz fotoaparat su isporučeni i sledeći dodaci.

Ukoliko je bilo šta oštećeno ili nedostaje, obratite se prodavcu kod koga ste kupili fotoaparat.

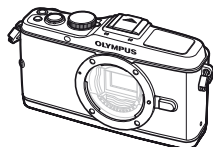

Fotoaparat



Poklopac navoja za objektiv



Traka

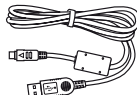

USB kabl
CB-USB6



AV kabl (mono)
CB-AVC3

- Računarski program CD-ROM
- Uputstvo za upotrebu
- Garantni list



Rukohvat fotoaparata MCG-1



Litijum-jonska baterija PS-BLS1 (BLS-1) ili BLS-5

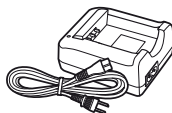

Punjač za litijum-jonsku bateriju PS-BCS1 (BCS-1) ili BCS-5

Provlačenje trake

1 Provucite traku u pravcu strelica.

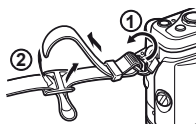

2 Na kraju, traku čvrsto zategnite i proverite da li je bezbedno pričvršćena.

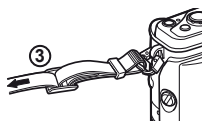

- Na isti način provucite drugi kraj trake kroz prorez.

Postavljanje rukohvata

Pomoću novčića ili sličnog predmeta pritegnite zavrtanj.

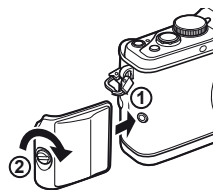

Oznake koje se koriste u ovom uputstvu

U ovom uputstvu se koriste i sledeći simboli:

Pažnja	Važne informacije o faktorima koji mogu uzrokovati kvar na fotoaparatu ili probleme u radu. Takođe upućuje na radnje koje apsolutno treba izbeći.
Napomene	Ukazuje na napomenu prilikom korišćenja fotoaparata.
Saveti	Korisne informacije i napomene za postizanje optimalnog rada sa fotoaparatom.
	Stranice koje sadrže opis detalja ili relevantne informacije.

Punjenje i stavljanje baterije

1 Punjenje baterije.

Indikator punjenja

	BCS-1	BCS-5
Punjenje je u toku	Svetli narandžasto	
Punjenje završeno	Svetli plavo	Off
Greška prilikom punjenja	Treperi narandžasto	

(Vreme punjenja: približno do 3 sata i 30 minuta)

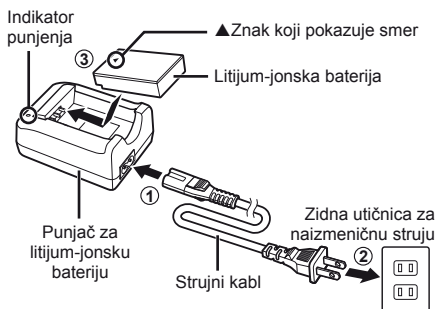

! Pažnja

- Po završenom punjenju isključite punjač.
- Za punjenje punjivih baterija koristite samo kompatibilne punjače baterija. Baterije BLS-1 moraju se puniti pomoću punjača BCS-1, a baterije BLS-5 pomoću punjača BCS-5.

2 Stavljanje baterije.

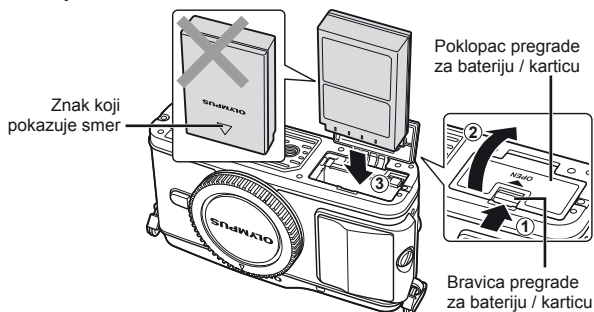

Vađenje baterije

Isključite fotoaparat pre otvaranja ili zatvaranja poklopcu pregrade za bateriju / karticu. Da biste izvadili bateriju, prvo gurnite rezu za blokiranje baterije u smeru strelice, a zatim je izvadite.

! Pažnja

- Obratite se ovlašćenom distributeru ili servisnom centru ukoliko ne možete da uklonite bateriju. Nemojte koristiti silu.

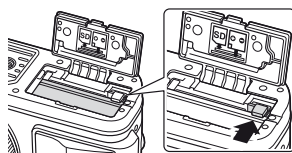

📖 Napomene

- Pri dužim snimanjima je preporučljivo imati rezervnu bateriju, u slučaju da se baterija tokom upotrebe isprazni.

Umetanje i vađenje kartica

1 Stavljanje kartice.

- Umetnite SD / SDHC / SDXC / Eye-Fi karticu (u ovom uputstvu koristi se termin »kartica«) dok ne upadne u svoje ležište.

☞ »Osnovne informacije o kartici« (str. 99)

! Pažnja

- Isključite fotoaparatus pre nego što postavljate ili uklanjate karticu.

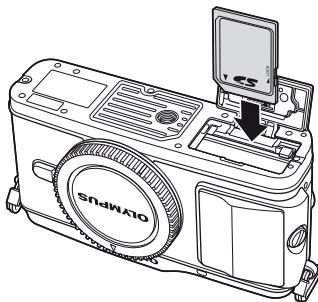

Vađenje kartice

Ubačenu karticu lagano pritisnite i ona će biti izbačena. Izvucite karticu.

! Pažnja

- Nemojte vaditi bateriju niti karticu dok svetli indikator upisivanja podataka na karticu (str. 9).

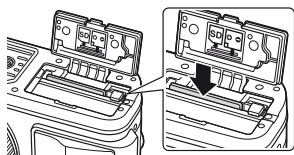

2 Zatvaranje poklopca pregrade za bateriju / karticu.

- Pri ispravnom zatvaranju poklopac će kliknuti.

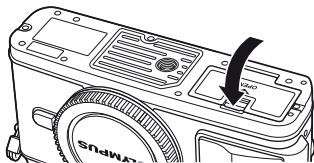

! Pažnja

- Zatvorite poklopac pregrade za bateriju / karticu kada koristite fotoaparatus.

Postavljanje objektivna na fotoaparata

- 1** Uklonite poklopac navoja za objektiv sa fotoaparata i zadnji poklopac sa objektivna.

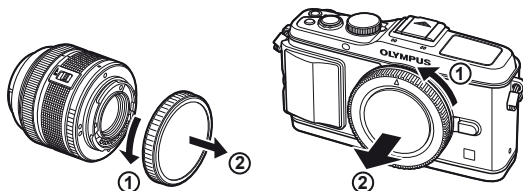

- 2** Postavite objektiv na fotoaparata.

! Pažnja

- Vodite računa da fotoaparata bude isključena.
- Ne pritiskajte dugme za odvajanje objektivna.
- Nemojte dodirivati unutrašnje delove fotoaparata.
- Poravnajte oznaku za postavljanje objektivna (crvena) na fotoaparatu sa oznakom za poravnanje (crvena) na objektivu, a zatim postavite objektiv na fotoaparata.
- Okrećite objektiv u pravcu označenom strelicom dok ne čujete klik.

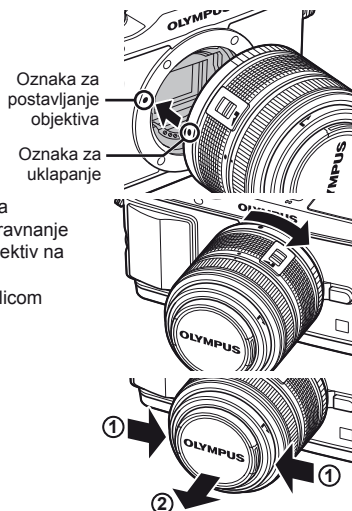

- 3** Skinite poklopac objektivna.

Skidanje objektivna sa fotoaparata

Dok pritiskate dugme za odvajanje objektivna, okrenite objektiv u pravcu strelice.

 »Izmenljivi objektivni« (str. 100)

Dugme za odvajanje objektivna

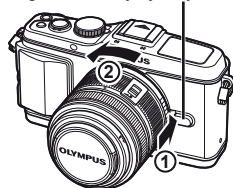

Uključivanje fotoaparata

- 1 Pritisnite dugme **ON/OFF** da biste uključili fotoaparata.
 - Kada je fotoaparata uključen, lampica napajanja (plava) će zasvetleti i ekran će se uključiti.
 - Po uključivanju fotoaparata pokrenuće se funkcija za redukciju prašine kako bi se sa površine filtera senzora slike uklonila prašina.
 - Da biste ga isključili, ponovo pritisnite dugme **ON/OFF**.
- 2 Postavite točkić za izbor režima rada u položaj **IAUTO**.

■ Točkić za izbor režima rada

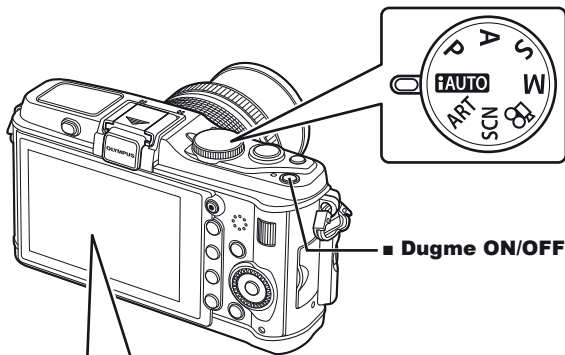

■ Dugme ON/OFF

■ Ekran



Nivo napunjenosti baterije

- (zeleno): Fotoaparata je spreman za snimanje. Prikazuje se u trajanju od približno 10 sekundi nakon uključivanja fotoaparata.
- (zeleno): baterija je nedovoljno napunjena
- (treperi crveno): napunite bateriju

— Broj slika koje mogu da se memorišu

— Dostupno vreme snimanja

Podešavanje datuma / vremena

Informacije o datumu i vremenu se beleže na kartici zajedno sa slikom. One su takođe sadržane i u nazivu datoteke. Pre nego što započnete snimanje, proverite da li ste ispravno podesili datum i vreme.

1 Prikažite menije.

- Pritisnite dugme **MENU** da biste prikazali menije.

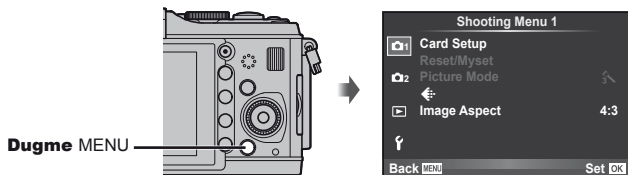

2 Izaberite [f] na kartici [f] (podešavanje).

- Pomoću Δ ∇ izaberite [f] i pritisnite \triangleright .
- Izaberite [f] i pritisnite \triangleright .

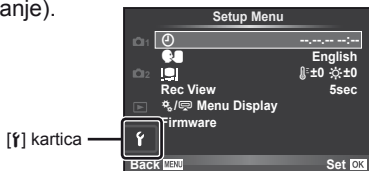

3 Podesite datum i vreme.

- Pomoću \triangleleft \triangleright izaberite stavke.
- Pomoću Δ ∇ promenite izabranu stavku.
- Pomoću Δ ∇ izaberite format datuma.

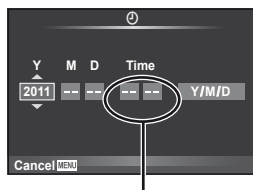

Vreme se prikazuje pomoću 24-časovnog sata.

4 Sačuvajte podešavanja i izađite.

- Pritisnite \odot da biste podesili sat fotoaparata i otišli u glavni meni.
- Pritisnite dugme **MENU** da biste izašli iz menija.

Fotoaparat

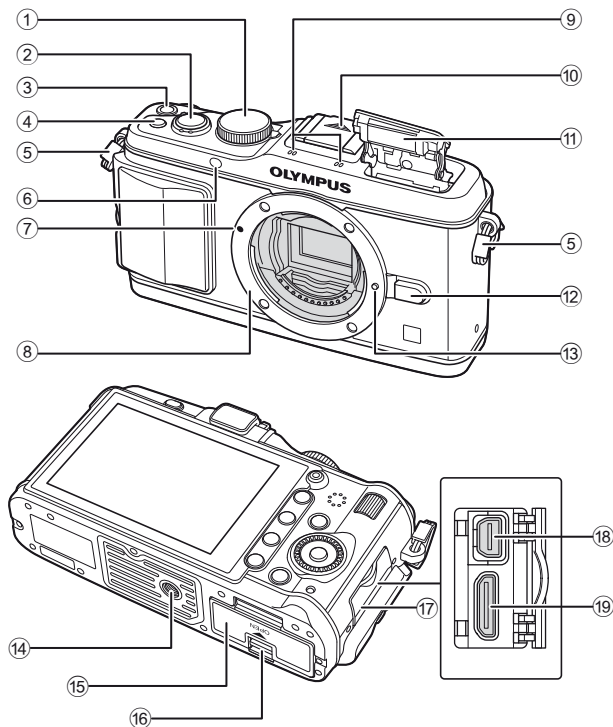

- | | |
|--|--|
| ① Točič za izbor režima radastr. 6, 10 | ⑪ Ugrađeni blic.....str. 59 |
| ② Dugme zatvarača..... str. 11, 12, 36, 92 | ⑫ Dugme za odvajanje objektiv.....str. 5 |
| ③ Dugme ON/OFF str. 6 | ⑬ Nožica za zaključavanje objektiv |
| ④ Fn2 dugmestr. 89 | ⑭ Navoj za stativ |
| ⑤ Prorez za trakustr. 2 | ⑮ Poklopac pregrade za bateriju /
karticustr. 3 |
| ⑥ Lampica samookidača /
AF osvetljivač.....str. 49 / str. 82 | ⑯ Bravica pregrade za bateriju /
karticustr. 3 |
| ⑦ Oznaka za postavljanje objektiv ...str. 5 | ⑰ Poklopac priključka |
| ⑧ Navoj (uklonite poklopac navoja za
objektiv pre nego što montirate objektiv.) | ⑱ Višenamenski priključak ...str. 69, 73, 77 |
| ⑨ Stereo mikروفonstr. 62, 68 | ⑲ HDMI mini-priključak (tip C).....str. 69 |
| ⑩ Poklopac priključka za blic | |

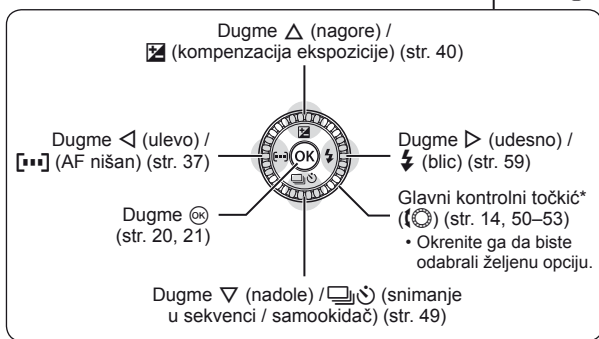
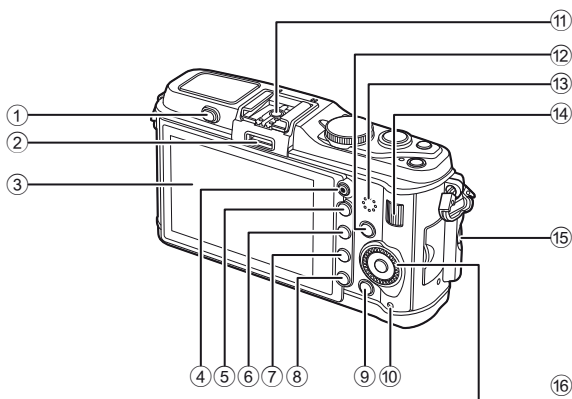

- | | |
|--|--|
| <p>① Prekidač blicastr. 59</p> <p>② Priključak za dodatnu opremustr. 71</p> <p>③ Ekran (Osetljiv na dodir) ...str. 22, 24, 25</p> <p>④ Dugme \circ (video zapis)str. 11, 13, 61, 65, 89</p> <p>⑤ Q dugme.....str. 33, 38, 63, 64</p> <p>⑥ Fn1/\square dugmestr. 89 / str. 63, 64</p> <p>⑦ Dugme \square (reprodukcija).....str. 14, 63</p> <p>⑧ Dugme \square (brisanje).....str. 15, 63</p> <p>⑨ Dugme MENUstr. 21</p> <p>⑩ Indikator upisivanja podataka na karticustr. 4</p> | <p>⑪ Priključak za blicstr. 60</p> <p>⑫ Dugme INFO (prikaz informacija)str. 24, 25, 32–34</p> <p>⑬ Zvučnik</p> <p>⑭ Pomoćni kontrolni točkić* (\square)str. 14, 50–53</p> <p>⑮ Zavrtanj za pričvršćivanje rukohvatastr. 2</p> <p>⑯ Tasteri strelice Glavni kontrolni točkić* (☉)str. 14, 50–53</p> |
|--|--|

* U ovom uputstvu za upotrebu, ikone \square i \square predstavljaju operacije koje su izvršene uz upotrebu glavnog i pomoćnog kontrolnog točkića.

Kontrole fotoaparata

Točkić za izbor režima rada

Pomoću točkića za izbor režima rada izaberite režim snimanja. Nakon što izaberete režim snimanja, pomoću dugmeta zatvarača snimajte fotografije, a pomoću dugmeta  video zapise.

Indikator Ikona režima

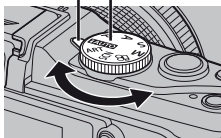

Zona fotografija

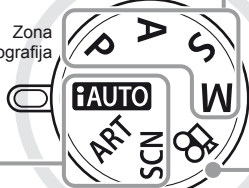

Zona video zapisa

■ Napredni režimi snimanja

P	Programirano snimanje (str. 50)
A	Snimanje uz prioritet blende (str. 51)
S	Snimanje uz prioritet zatvarača (str. 52)
M	Ručno snimanje (str. 53)

- Za naprednije snimanje sa većim stepenom kreativne kontrole, možete prilagoditi vrednost otvora blende i brzinu zatvarača.
- Vrednosti podešene u naprednijim režimima snimanja ostaju sačuvane i po isključivanju fotoaparata.

■ Režim snimanja video zapisa

	Video zapis (str. 61)
---	-----------------------

■ Jednostavni režimi snimanja

	iAUTO (str. 18)
ART	Umetnički filter (str. 16)
SCN	Program snimanja (str. 17)

- Ako je izabran režim **iAUTO**, fotoaparatus automatski optimizuje podešavanja prilagođavajući ih objektu.
- Izaberite režim **ART** ili **SCN** u zavisnosti od objekta ili kreativnog cilja. Fotoaparatus automatski optimizuje podešavanja.
- Kada se fotoaparatus nalazi u jednostavnim režimima snimanja, okretanjem točkića za izbor načina rada sve izmene na postavkama funkcija se vraćaju na podrazumevane vrednosti.



Saveti

- Vraćanje podešavanja fotoaparata:  »Vraćanje podrazumevanih ili prilagođenih podešavanja« (str. 35)

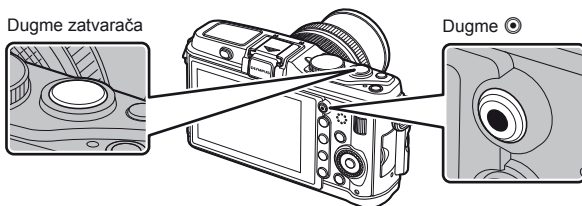

Program	Fotografije: dugme zatvarača	Video zapisi: dugme
P	Vrednost otvora blende i brzina zatvarača se automatski podešavaju radi optimalnih rezultata.	Fotoapararat automatski prilagođava podešavanja i snima video zapis.
A	Kontrolišete vrednost otvora blende.	
S	Kontrolišete brzinu zatvarača.	
M	Kontrolišete vrednost otvora blende i brzinu zatvarača.	
 AUTO	Puni automatski režim u kome fotoapararat automatski optimizuje podešavanja za trenutni prizor.	
ART	Izaberite umetnički filter.	
SCN	Izaberite prizor.	Podesite vrednost otvora blende i brzinu zatvarača kako biste postigli različite efekte prilikom snimanja video zapisa.
	Fotografije se snimaju po podešavanjima koja su izabrana u režimu [Mode].	

■ Snimanje fotografija tokom snimanja video zapisa

- Da biste snimili fotografiju tokom snimanja video zapisa, pritisnite dugme zatvarača. Pritisnite dugme da biste završili snimanje. Na memorijsku karticu će biti snimljene tri datoteke: video zapis snimljen pre fotografije, sama fotografija i video zapis snimljen posle fotografije.
- Tokom snimanja video zapisa može se snimati samo po jedna fotografija; samoookidač i blic se ne mogu koristiti.

! Pažnja

- Veličina i kvalitet slike za fotografije ne zavise od veličine kadra za video zapis.
- Automatski fokus i merenje koji se koriste u režimu snimanja video zapisa se mogu razlikovati od automatskog fokusa i merenja koji se koriste za snimanje fotografija.
- Dugme se ne može koristiti za snimanje video zapisa u sledećim slučajevima: pritiskanje dugmeta zatvarača do pola / BULB / Snimanje u sekvenci / PANORAMA / 3D / višestruka ekspozicija itd. (završava se i slika)

Snimanje fotografija / video zapisa

1 Ukadrijajte snimak.

- Vodite računa da prstima ili trakom fotoaparata ne zaklonite objektiv ili blic.

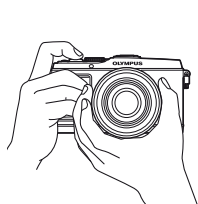

Horizontalni položaj

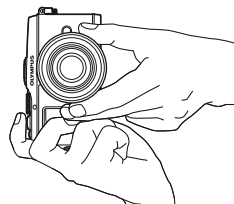

Vertikalni položaj

Korišćenje objektiva sa prekidačem UNLOCK

Uvlačivi objektiv sa prekidačem UNLOCK se ne mogu koristiti dok ih uvlačite.

Okrenite prsten zuma u smeru strelice (1) da biste izvukli objektiv (2).

Prilikom odlaganja okrenite prsten zuma u smeru strelice (4) dok povlačite prekidač UNLOCK (3).

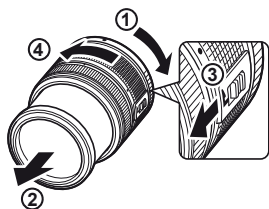

2 Podesite fokus.

- Lagano pritisajte dugme zatvarača nadole dok ga ne dovedete do prvog položaja (pritisnite dugme zatvarača do pola).

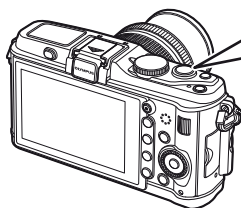

Pritisnite dugme zatvarača do pola.

AF nišan Oznaka AF potvrde

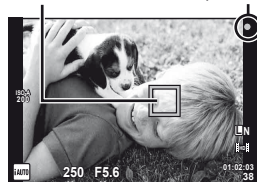

Brzina zatvarača Vrednost otvora blende

- Prikazaće se oznaka AF potvrde (● ili ○) i fokus će se zaključiti.

●	Objektivi koji podržavaju Imager AF velike brzine*
○	Objektivi sa ostalim navojima »Four Thirds«

* Za više informacija posetite našu web stranicu.

- Prikazane su brzina zatvarača i vrednost otvora blende, koje je fotoaparat automatski podesio.

Pritiskanje dugmeta zatvarača do pola i do kraja

Dugme zatvarača se može naći u dva položaja. Lagano pritiskanje dugmeta zatvarača dok ga ne dovedete do prvog položaja i zadržavanje na tom položaju se zove »pritiskanje dugmeta zatvarača do pola«, a pritiskanje do kraja dok ga ne dovedete do drugog položaja se zove »pritiskanje dugmeta zatvarača do kraja (ili preostale dužine dugmeta zatvarača do kraja)«.



3 Otpustite zatvarač.

Snimanje fotografija

Pritisnite dugme zatvarača do kraja (potpuno).

- Zatvarač se zvučno oglašava i slika je snimljena.

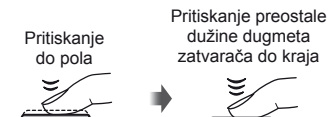



Snimanje video zapisa

Otpustite dugme zatvarača i pritisnite dugme  da biste započeli sa snimanjem.

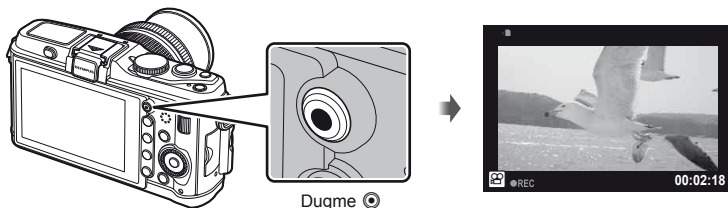
Pritisnite dugme  ponovo da biste završili snimanje.



Saveti

- Ukoliko se ne koristi u trajanju od približno jednog minuta, fotoaparat će preći u režim »mirovanja« (pripravnosti), te će se isključiti ekran i sve radnje će biti otkazane. Fotoaparat se ponovo aktivira pritiskom na bilo koje dugme (dugme zatvarača, dugme , itd.). [Sleep]:  »Prilagođavanje podešavanja fotoaparata« (str. 81)

Pažnja

- Ukoliko se fotoaparat koristi u dužem vremenskom periodu, temperatura senzora za sliku će porasti, a na slikama snimljenim pri visokoj ISO osetljivosti se mogu pojaviti šum i magla u boji. Izaberite nižu ISO osetljivost ili isključite fotoaparat na kraći period.

Pregled slika

■ Reprodukcija pojedinačnih slika

- Pritisnite dugme  da biste prikazali najnoviju fotografiju ili video zapis.

 dugme

Tasteri strelice / glavni kontrolni točnik

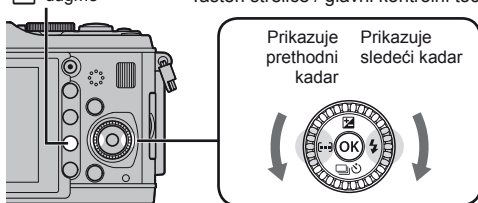



Slika





Video zapis

■ Reprodukcija izbliza

- Okrenite pomoćni kontrolni točnik  da biste uvećali trenutnu sliku do 14x. Okrenite točnik  da biste se vratili na reprodukciju pojedinačne slike.



■ Indeksni prikaz / Kalendarski prikaz

- Okrenite pomoćni kontrolni točnik  da biste pregledali više slika (indeksna reprodukcija). Pošto se točnik okrene nekoliko puta, slike će biti prikazane u reprodukciji kalendara.
- Pritisnite dugme  da biste pregledali trenutno izabranu sliku u punom kadru.





Indeksni prikaz



Kalendarski prikaz

■ Reprodukcija video zapisa

Izaberite video zapis i pritisnite dugme  kako bi se prikazao meni za reprodukciju. Izaberite [Movie Play] i pritisnite dugme  da biste započeli reprodukciju.

- Da biste prekinuli reprodukciju video zapisa, pritisnite **MENU**.



Jačina zvuka

Jačina zvuka se može prilagoditi pritiskom na dugme Δ ili ∇ tokom reprodukcije pojedinačnih kadrova i video zapisa.



Brisanje slika

Prikažite sliku koju želite da izbrisete i pritisnite [Trash] . Izaberite [Yes] i pritisnite [OK] . Takođe možete da izaberete više slika koje želite da obrišete. $\text{[Hand]} \gg$ »Izbor slika« (str. 65)

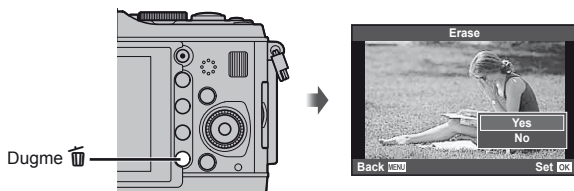

Zaštita slika

Zaštite slike od nehotičnog brisanja. Prikažite sliku koju želite da zaštitite i pritisnite dugme **Fn2**; na slici će se pojaviti ikona [Lock] (zaštita). Ponovo pritisnite dugme **Fn2** da biste uklonili zaštitu.

Takođe možete da izaberete više slika koje želite da zaštitite. $\text{[Hand]} \gg$ »Izbor slika« (str. 65)



! Pažnja

- Formatiranjem kartice se brišu sve slike, čak i zaštićene.

Korišćenje umetničkih filtera

1 Okrenite točkić za izbor režima rada u položaj **ART**.

- Prikazaće se meni umetničkih filtera. Izaberite filter pomoću $\Delta \nabla$.

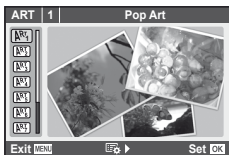

- Pritisnite \odot ili dugme zatvarača do pola da bi se na ekranu video prikaz kroz objektiv. Pritisnite \odot da biste se vratili u meni umetničkih filtera.

■ Vrste umetničkih filtera

Pop Art

Soft Focus

Pale&Light Color

Light Tone

Grainy Film

Pin Hole

Diorama

Cross Process

Gentle Sepia

Dramatic Tone

2 Snimite sliku.

- Da biste izabrali drugo podešavanje, pritisnite dugme \odot kako bi se prikazao meni umetničkih filtera.

Umetnički efekti

Umetnički filteri se mogu menjati, a efekti se mogu dodavati. Pritiskom na \triangleright u okviru menija umetničkih filtera prikazaće se dodatne opcije.

Izmena filtera

Opcija I predstavlja originalni filter, dok opcija II i ostale opcije dodaju efekte kojima se menja originalni filter.

Dodavanje efekata*

Soft focus (meki fokus), pin-hole (ključaonica), frames (kadrovi), white edges (bele ivice), starlight (zvezdana svetlost)

* Dostupnost efekata zavisi od izabranog filtera.

! Pažnja

- Ako je za kvalitet slike trenutno izabran format [RAW], kvalitet slike će automatski biti podešen na [N+RAW]. Umetnički filter će biti primenjen samo na primerak u JPEG formatu.
- U zavisnosti od objekta, gradacije tonova mogu da budu neuglađene, efekti manje primetni, a slika može da postane »zrnasta«.
- U prikazu slike uživo ili tokom snimanja video zapisa može se desiti da se pojedini efekti ne vide.
- Reprodukција se može razlikovati u zavisnosti od filtera, efekata ili primenjenih podešavanja kvaliteta video zapisa.

1 Okrenite točkić za izbor režima rada u položaj **SCN**.

- Prikazaće se meni programa snimanja. Izaberite program snimanja pomoću $\Delta \nabla$.

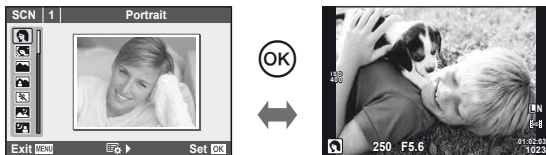

- Pritisnite \odot ili dugme zatvarača do pola da bi se na ekranu video prikaz kroz objektiv. Pritisnite \odot da biste se vratili u meni programa snimanja.

■ Vrste programa snimanja

- | | |
|--------------------|--------------------|
| Portrait | Nature Macro |
| e-Portrait | Candle |
| Landscape | Sunset |
| Landscape+Portrait | Documents |
| Sport | Panorama (str. 54) |
| Night Scene | Fireworks |
| Night+Portrait | Beach & Snow |
| Children | Fisheye Effect |
| High Key | Wide-angle |
| Low Key | Macro |
| DIS Mode | 3D Photo |
| Macro | |

2 Snimite sliku.

- Da biste izabrali drugo podešavanje, pritisnite dugme \odot kako bi se prikazao meni programa snimanja.

! Pažnja

- U režimu [e-Portrait] snimaju se dve slike: neizmenjena slika i druga slika na koju se primenjuju efekti [e-Portrait]. Neizmenjena slika se snima pomoću opcije koja je trenutno izabrana za kvalitet slike, a izmenjeni primerak pri postavkama za kvalitet slike u JPEG formatu (M kvaliteta (2560 × 1920)).
- [Fisheye Effect], [Wide-angle] i [Macro] se koriste sa opcionalnim konvertorima za objektiv.
- Video zapisi se ne mogu snimati u režimima [e-Portrait], [Panorama] ili [3D Photo].

Upotreba vodiča uživo

Vodiči uživo su dostupni u režimu iAUTO (iAUTO). Dok je iAUTO u potpunosti automatski režim, vodiči uživo olakšavaju pristup raznovrsnim naprednim tehnikama fotografisanja.

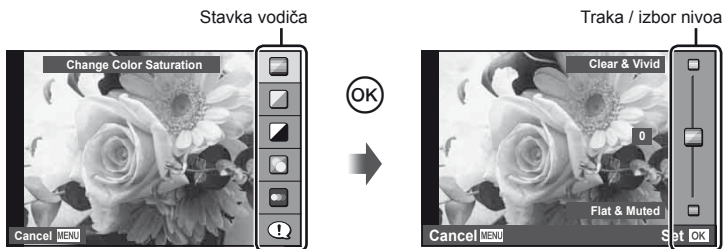

Stavka vodiča	Traka / izbor nivoa	Utiče na
Change Color Saturation	Clear & Vivid ↔ Flat & Muted	Zasićenost, kontrast, gradacija itd.
Change Color Image	Warm ↔ Cool	Temperatura boje, gradacija itd.
Change Brightness	Bright ↔ Dark	Kompenzacija ekspozicije, gradacija itd.
Blur Background	Blur ↔ Sharp	Vrednost otvora blende, pregled uživo itd.
Express Motions	Blurred Motion* ↔ Stop Motion	Brzina zatvarača (1/2 sek. – najveća brzina), brzina u kadrovima itd.
Shooting Tips	<ul style="list-style-type: none"> • Tips For Child Photo • Tips For Pet Photo • Tips For Flower Photo • Tips For Cuisine Photo • Tips For Framing • Tips With Accessory 	—

* Brzina u kadrovima ekrana opada.

- 1 Postavite točkić za izbor režima rada u položaj **TAUTO**.
- 2 Nakon što pritisnete **OK** da bi se prikazao vodič uživo, označite stavku pomoću dugmadi Δ ∇ u sklopu tastera strelice i pritisnite **OK** kako biste je izabrali.



- 3 Izaberite željeni nivo pritiskom dugmadi sa strelicama Δ ∇ .
 - Ako izaberete [Shooting Tips], označite stavku i pritisnite **OK** da biste videli opis.
 - Pritisnite dugme zatvarača do pola da biste izabrali efekat.
 - Efekat izabranog nivoa se može videti na ekranu.
 - Ako izaberete [Blur Background] ili [Express Motions], ponovo će biti postavljen standardni prikaz, ali na konačnoj fotografiji će se videti izabrani efekat.

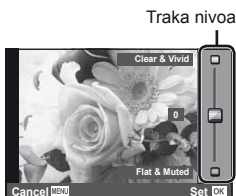

- 4 Snimite sliku.
 - Pritisnite dugme zatvarača da biste snimili sliku.
 - Da biste izbrisali vodič uživo iz prikaza, pritisnite dugme **MENU**.

! Pažnja

- Ako je za kvalitet slike trenutno izabran format [RAW], kvalitet slike će automatski biti podešen na [L+N+RAW].
- Podešavanja vodiča uživo se ne primenjuju na primerak u RAW formatu.
- Na nekim nivoima podešavanja vodiča uživo slike mogu izgledati zrnasto.
- Promene nivoa podešavanja vodiča uživo možda neće biti vidljive na ekranu.
- Blic se ne može koristiti sa vodičem uživo.
- Promene opcija vodiča uživo poništavaju prethodne promene.
- Ako izaberete podešavanja vodiča uživo koja premašuju ograničenja merača ekspozicije fotoaparata, to može dovesti do slika koje su previše ili premalo eksponirane.
- U režimima **P**, **A**, **S** i **M**, vodiči uživo mogu biti prikazani pritiskom na dugme **Fn1**. Slike će biti načinjene uz upotrebu postavki vodiča uživo. [Button Function]: »Prilagođavanje podešavanja fotoaparata« (str. 81)

Korišćenje kontrole uživo

Kontrola uživo se može koristiti za prilagođavanje podešavanja u režimima **P**, **S**, **A**, **M** i . Ukoliko koristite kontrolu uživo, imaćete mogućnost da pregledate efekte različitih podešavanja na ekranu. Dostupno je prilagođeno podešavanje koje omogućava korišćenje kontrole uživo u drugim režimima (str. 81).



■ Dostupna podešavanja

Stabilizator slike.....	str. 42
Kvalitet slike ^{*1}	str. 45
Program snimanja ^{*2}	str. 17
Režim umetničkog filtera ^{*2}	str. 16
Režim  ^{*3}	str. 61
Balans belog.....	str. 43
Snimanje u sekvenci / samookidač.....	str. 49
Razmera ^{*1*2}	str. 48

Format snimanja.....	str. 47
Režim blica ^{*1*2}	str. 59
Kontrolisanje jačine blica ^{*1*2}	str. 60
Način merenja ^{*1*2}	str. 41
AF režim rada.....	str. 36
ISO osetljivost.....	str. 48
Detekcija lica ^{*1*2}	str. 39
Snimanje zvuka video zapisa.....	str. 62





*1 Samo za režime **P**, **A**, **S** i **M**.

*2 Samo za režime **ART** i **SCN**.

*3 Samo za režim .

1 Pritisnite  da bi se prikazala kontrola uživo.

- Da biste sakrili kontrolu uživo, ponovo pritisnite .

2 Izaberite podešavanja pomoću dugmadi   u sklopu tastera strelice, promenite izabrano podešavanje pomoću   i pritisnite .

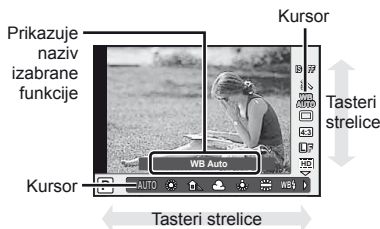

- Izabrana podešavanja automatski stupaju na snagu ukoliko ne koristite fotoaparata u periodu od otprilike 8 sekundi.



Pažnja

- Neke stavke nisu dostupne u nekim režimima snimanja.

Saveti

- Za informacije o prikazivanju ili skrivanju kontrole uživo.  Control Settings:  »Prilagođavanje podešavanja fotoaparata« (str. 81)

- 1 Pritisnite dugme **MENU** da biste prikazali menija.

Meniji

- 📁 Preliminarne i osnovne opcije snimanja
 - 📷 Napredne opcije snimanja
 - ▶ Opcije reprodukcije i retuširanja
 - ⚙️ Korisnički meni*
 - 🔌 Meni priključka za dodatnu opremu*
 - ⚙️ Podešavanje fotoaparata (npr. datum i jezik)
- * Ne prikazuje se pri podrazumevanim podešavanjima.

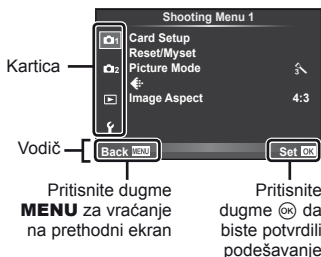

- 2 Upotrebite Δ ∇ da biste izabrali karticu i pritisnite **OK**.
- 3 Izaberite stavku pomoću Δ ∇ i pritisnite **OK** da bi se prikazale opcije za izabranu stavku.





- 4 Pomoću Δ ∇ označite željenu opciju i pritisnite **OK** da biste je izabrali.
 - Pritiskajte uzastopno dugme **MENU** da biste izašli iz menija.

Napomene

- Detaljnije informacije o funkcijama koje se mogu zadati preko menija potražite u odeljku »Pregled menija« (str. 107).
- Vodič prikazuje se nakon približno 2 sekunde po izboru željene opcije. Pritisnite dugme **INFO** da biste prikazali ili sakrili vodiče.

Saveti

- Podešavanja fotoaparata se mogu prilagoditi vašem stilu snimanja: pomoću korisničkih menija uskladite podešavanja fotoaparata sa svojim ciljevima ili shodno svom ukusu. Korisnički meniji se ne prikazuju prema podrazumevanim podešavanjima i moraćete da ih prikazete da biste nastavili.  »Prilagođavanje podešavanja fotoaparata« (str. 81)
- Korišćenje uređaja preko priključka za dodatnu opremu: podešavanjima za dodatnu opremu EVF i OLYMPUS PENPAL se pristupa iz menija priključka za dodatnu opremu. Ovaj meni se ne prikazuje prema podrazumevanim podešavanjima i moraćete da ga prikazete da biste nastavili.  »Prilagođavanje podešavanja fotoaparata« (str. 81)

Ovaj se ponaša kao ekran osetljiv na dodir i na taj način omogućava kontrolu fotoaparata.

Vodiči uživo

Ekran osetljiv na dodir se može koristiti sa vodičem uživo.

- 1 Dodirnite karticu i otklizajte prstom ulevo da biste prikazali vodiče uživo.
 - Lagano dodirnite i izaberite stavke.
- 2 Uz pomoć prsta pozicionirajte klizače.
 - Pritisnite dugme **MENU** da biste zatvorili ekran vodiča uživo.



Režim snimanja

Lagano dodirujući ekran, možete da fokusirate i snimate. Lagano dodirnite  da biste prošli kroz podešavanja ekrana osetljivog na dodir.



Operacije ekrana osetljivog na dodir su onemogućene.



Lagano dodirnite objekat kako biste ga fokusirali i automatski otpustili zatvarač.



Lagano dodirnite da bi se prikazao okvir fokusa. Možete da koristite ekran osetljiv na dodir kako biste odredili položaj i veličinu okvira fokusa. Fotografije mogu biti načinjene pritiskom na dugme zatvarača.

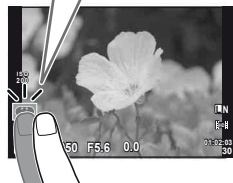

■ Pregled objekta snimanja ()

- 1 Lagano dodirnite objekat na ekranu.
 - Prikazaće se »AF okvir«.
 - Uz pomoć klizača izaberite veličinu okvira.
- 2 Zatim, lagano dodirnite  da biste uvećali objekat u okviru fokusa.
 - Uz pomoć prsta pomerajte prikaz na ekranu.

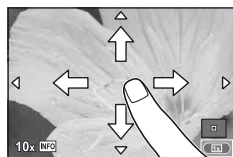

Režim reprodukcije

Uz pomoć ekrana osetljivog na dodir prelistavajte slike ili ih uvećavajte i smanjujte.

■ Reprodukcije punog kadra

Razgledanje dodatnih slika

- Da biste pregledali najnovije kadrove, pomerite prst ulevo, a ako želite da ih pregledate obrnutim redom, pomerite prst udesno.

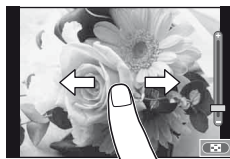

Uvećanje reprodukcije

- Pomerite traku nagore ili nadole da biste uvećali i umanjili prikaz.
- Prstom pomerajte ekran kada je slika uvećana.
- Lagano dodirnite za prikaz indeksne reprodukcije. Za reprodukciju kalendara, lagano dodirnite sve dok se ne prikaže kalendar.



■ Indeksna / Kalendarska reprodukcija

Sledeća strana / prethodna strana

- Pomerite prst nagore da biste videli sledeću stranu, a nadole da biste videli prethodnu stranu.
- Uz pomoć ili izaberite broj slika koje će biti prikazane.
- Za reprodukciju pojedinačnih slika, lagano dodirnite sve dok se tekuća slika ne prikaže u punom okviru.



Pregled slika

- Lagano dodirnite sliku da biste je pogledali u punom okviru.

! Pažnja

- U sledećim situacijama operacije sa ekranom osetljivim na dodir nisu dostupne.
Snimanje video zapisa / panorama / 3D / e-portrait / višestruka ekspozicija / bulb fotografije / višestruki prikaz / dijalog za podešavanje balansa belog jednim dodiranjem / kada su dugmad ili točkići u upotrebi
- U režimu samookidača, tajmer može da se pokrene laganim dodiranjem ekrana. Ponovo lagano dodirnite da biste zaustavili tajmer.
- Ekran nemojte dodirivati noktima ili drugim oštrim predmetima.
- Rukavice ili zaštite za ekran mogu ometati rad ekrana osetljivog na dodir.

💡 Saveti

- Onemogućavanje ekrana osetljivog na dodir. [Touch Screen Settings]: »Prilagođavanje podešavanja fotoaparata« (str. 81)

Informacije prikazane na ekranu

Snimanje

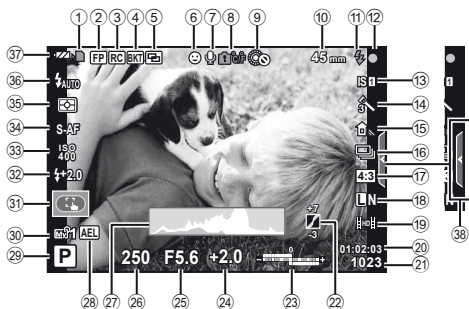

- 1 Indikator upisivanja podataka na karticustr. 8
- 2 Super FP blic [FP]str. 105
- 3 RC režim rada.....str. 93
- 4 Automatsko snimanje više probnih snimaka [BKT].....str. 57
- 5 Višestruka ekspozicija []str. 56
- 6 Detekcija lica []str. 39, 82
- 7 Zvuk video zapisastr. 62
- 8 Upozorenje na unutrašnju temperaturu fotoaparata [C/F]str. 97
- 9 Lockstr. 82
- 10 Žižna daljina.....str. 100
- 11 Blic.....str. 59
(lampica treperi: punjenje u toku, lampica svetli: punjenje je završeno)
- 12 Oznaka AF potvrdestr. 12
- 13 Stabilizator slike.....str. 42
- 14 Umetnički filterstr. 16
Program snimanja.....str. 17
Kvalitet slike.....str. 45
- 15 Balans belogstr. 43
- 16 Snimanje u sekvenci / samookidač.....str. 49
- 17 Granica zasnovana na razmeri.....str. 48
- 18 Format snimanja (slike)str. 47
- 19 Format snimanja (video zapisi).....str. 48
- 20 Dostupno vreme snimanja
- 21 Broj slika koje mogu da se memorišu.....str. 106
- 22 Kontrola tonastr. 34
- 23 Gore: Kontrolisanje jačine blica ...str. 60
Dole: Indikator kompenzacije ekspozicijestr. 40
- 24 Vrednost kompenzacije ekspozicijestr. 40
- 25 Vrednost otvora blende.....str. 50–53
- 26 Brzina zatvaračastr. 50–53
- 27 Histogramstr. 32, 33
- 28 AE zaključavanje [AEL]str. 41
- 29 Režim snimanjastr. 10, 50–55
- 30 Mysetstr. 35
- 31 Režim ekrana osetljivog na dodir...str. 22
- 32 Kontrolisanje jačine blicastr. 60
- 33 ISO osetljivost.....str. 48
- 34 AF režimstr. 36
- 35 Način merenja.....str. 41
- 36 Način rada blicastr. 59
- 37 Indikator baterije
[] Svetli (zeleno): Spremna za upotrebu (prikazano u trajanju od oko deset sekundi po uključanju fotoaparata)
[] Svetli (zeleno): Baterija je skoro prazna
[] Treperi (crveno): Bateriju treba napuniti
- 38 Ponovno pozivanje vodiča uživostr. 18, 22

Uz pomoć dugmeta **INFO** možete promeniti prikaz na ekranu.

»Promena prikaza informacija« (str. 32)

Reprodukcija

Uprošćeni prikaz

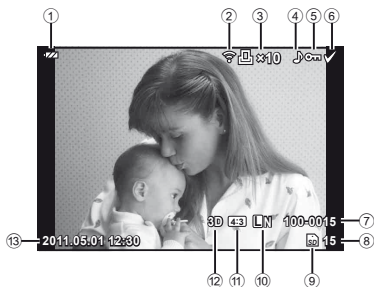

Opšti prikaz

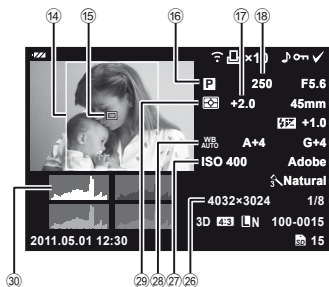

- ① Indikator baterijestr. 6
- ② Eye-Fi otpremanje završeno.....str. 88
- ③ Oznaka za štampu
Broj kopija.....str. 76
- ④ Snimanje zvukastr. 68
- ⑤ Zaštita.....str. 15
- ⑥ Izabrana slika.....str. 65
- ⑦ Broj datoteke.....str. 76, 86
- ⑧ Broj kadrastr. 76
- ⑨ Uređaj za skladištenje.....str. 99
- ⑩ Format snimanja.....str. 47
- ⑪ Razmerastr. 48, 67
- ⑫ 3D slika.....str. 55
- ⑬ Datum i vremestr. 7
- ⑭ Granica zasnovana
na razmeri.....str. 48

- ⑮ AF nišan.....str. 37
- ⑯ Režim snimanjastr. 10, 50–53
- ⑰ Kompenzacija ekspozicije.....str. 40
- ⑱ Brzina zatvarača.....str. 50–53
- ⑲ Vrednost otvora blende.....str. 50–53
- ⑳ Žižna daljina.....str. 100
- ㉑ Kontrolisanje jačine blicastr. 60
- ㉒ Kompenzacija balansa belog.....str. 44
- ㉓ Model bojastr. 85
- ㉔ Kvalitet slike.....str. 45
- ㉕ Stepen kompresije.....str. 47
- ㉖ Broj pikselastr. 47
- ㉗ ISO osetljivost.....str. 48
- ㉘ Balans belog.....str. 43
- ㉙ Način merenja.....str. 41
- ㉚ Histogramstr. 32, 33

Uz pomoć dugmeta **INFO** možete promeniti prikaz na ekranu.





☞ »Prikaz informacija tokom reprodukcije« (str. 33)

Indeks brzih zadataka

Režim



Snimanje slika pomoću automatskih podešavanja	▶ iAUTO (IAUTO)	10
Jednostavna fotografija sa specijalnim efektima	▶ Umetnički filter (ART)	16
Odabir razmere	▶ Razmera	48
Brzo usklađivanje podešavanja sa scenom	▶ Prizor (SCN)	17
Pojednostavljeno profesionalno fotografisanje	▶ Vodič uživo	18
Snimanje slika tako da i svetle i tamne površine budu naglašene	▶ Kompenzacija ekspozicije	40
Snimanje slika sa zamagljenom pozadinom	Vodič uživo	18
Snimanje slika koje prikazuju objekat u pokretu ili prenose osećaj pokreta	▶ Prioritet blende	51
	Vodič uživo	18
Snimanje slika uz odgovarajuće boje	▶ Prioritet zatvarača	52
	Balans belog	43
Obrada slika radi usklađivanja sa objektom / Snimanje jednotonskih slika	▶ Kalibracija balansa belog jednim dodirrom	44
	Picture Mode	45
Fokus / Fokusiranje jedne oblasti	▶ Umetnički filter (ART)	16
	Ekran osetljiv na dodir	22
	AF nišan	37
Kada fotoaparat ne fokusira objekat	▶ AF okvira uvećanja / AF uvećanja	38
	Zaključavanje fokusa	37
Fokusiranje male tačke u kadru / potvrda fokusa pre snimanja	▶ AF okvira uvećanja / AF uvećanja	38
	Zaključavanje fokusa	37
Ponovno pravljenje kompozicije fotografija nakon fokusiranja	▶ C-AF+TR (AF praćenje)	36
Isključivanje zvučnog signala zvučnika	▶ ■)) (Zvučni signal)	84
Onemogućavanje blica / snimanje fotografija bez blica	Vreme aktiviranja	59
	▶ ISO/DIS Mode	48 / 17
Smanjivanje podrhtavanja fotoaparata	Image Stabilizer	42
	Anti-Shock	84
	▶ Samookidač	49
Snimanje slika objekta uz pozadinsko osvetljenje	Kabl daljinskog upravljača	102
	▶ Snimanje pomoću blica	59
Snimanje vatrometa	▶ Gradation (Picture Mode)	45
	Bulb režim snimanja	53
Smanjivanje šuma na slici (tačkice)	▶ Prizor (SCN)	17
	▶ Noise Reduct.	85

Snimanje slika bez prenaplašenosti svetlih ili tamnih površina	Gradation (Picture Mode)	45
	▶ Histogram / Kompenzacija ekspozicije	32 / 40
Optimizacija ekrana / podešavanje nijanse ekrana	Kontrola tona	34
	▶ Podešavanje osvetljenosti ekrana	80
Provera podešenog efekta pre snimanja slike	Live View Boost	83
	▶ Višestruki prikaz	32, 40
Snimanje slika dok proveravate da li je fotoaparata nivelisan	▶ Funkcija pregleda	51
	Test Picture	89
Snimanje namernim pravljenjem kompozicije	▶ Level Gauge	32
	( / Info Settings)	32
Uvećanje slika radi provere fokusa	▶ Displayed Grid	83
	( / Info Settings)	83
Autoportreti	Auto( (Rec View)	80
	▶ mode2 ( Close Up Mode)	84
Autoportreti	▶ Samookidač	49
Snimanje u sekvenci	▶ Snimanje u sekvenci	49
Produžavanje životnog veka baterije	▶ Sleep	84
Povećanje broja snimljenih slika	▶ Format snimanja	47

Reprodukcija / retuširanje

Pregled slika na TV prijemu	▶ Reprodukcija na TV prijemu	69
Pregled automatske reprodukcije slika uz muziku u pozadini	▶ Automatska reprodukcija slika	66
Posvetljavanje senki	▶ Shadow Adj (JPEG Edit)	67
Uklanjanje efekta crvenih očiju	▶ Redeye Fix (JPEG Edit)	67
Pojednostavljeno štampanje	▶ Direktno štampanje	77
Komercijalne kopije	▶ Pravljenje redosleda štampanja	76
Jednostavno deljenje fotografija	▶ OLYMPUS PENPAL	71

Podešavanja fotoaparata

Vraćanje podrazumevanih podešavanja	▶ Reset	35
Čuvanje podešavanja	▶ Myset	35
Promena jezika prikaza menija	▶ 	80

Osnovni vodič 3

Pripreme za snimanje	3
Punjenje i stavljanje baterije	3
Umetanje i vađenje kartica	4
Postavljanje objektiva na fotoaparata	5
Uključivanje fotoaparata	6
Podešavanje datuma / vremena	7
Nazivi delova i funkcije	8
Nazivi delova	8
Fotoaparata	8
Kontrole fotoaparata	10
Toččić za izbor režima rada	10
Osnovne operacije	12
Snimanje fotografija / video zapisa	12
Reprodukcija / brisanje	14
Pregled slika	14
Jačina zvuka	15
Brisanje slika	15
Zaštita slika	15
Korišćenje umetničkih filtera	16
Programi snimanja	17
Upotreba vodiča uživo	18
Korišćenje kontrole uživo	20
Korišćenje menija	21
Korišćenje ekrana osetljivog na dodir	22
Vodiči uživo	22
Režim snimanja	22
Režim reprodukcije	23
Informacije prikazane na ekranu	24
Snimanje	24
Reprodukcija	25

Indeks brzih zadataka 26

Osnove fotografisanja / najčešće korišćene opcije 32

Promena prikaza informacija	32
Izbor kontrola snimanja	32
Prikaz informacija tokom reprodukcije	33
Ostale upotrebe dugmeta INFO	34
Vraćanje podrazumevanih ili prilagođenih podešavanja	35
Upotreba unapred prilagođenih podešavanja	35
Čuvanje skupa unapred izabranih podešavanja Myset	35
Upotreba skupa unapred izabranih podešavanja Myset	35
Biranje načina fokusiranja (AF režim)	36
Biranje nišana fokusa (AF nišan)	37
Zaključavanje fokusa	37
Brzi izbor AF nišana	37
Brzo prebacivanje između AF i MF	37
AF okvira uvećanja / AF uvećanja	38
AF sa detekcijom lica / AF sa detekcijom zenice	39
Snimanje slika pomoću detekcije lica	39
Kontrolisanje ekspozicije (kompenzacija ekspozicije)	40
Pregled efekata kompenzacije ekspozicije i balansa belog	40

■ Promena osvetljenosti svetlih tačaka i senki.....	40
■ Izbor načina na koji fotoaparati meri osvetljenost (merenje).....	41
■ Zaključavanje ekspozicije (AE zaključavanje).....	41
■ Smanjivanje podrhtavanja fotoaparata (stabilizator slike).....	42
■ Podešavanje boje (balansa belog).....	43
Kompensacija balansa belog.....	44
Kalibracija balansa belog jednim dodirnom.....	44
■ Opcije obrade (kvalitet slike).....	45
■ Kvalitet slike (format snimanja).....	47
Biranje formata snimanja.....	47
■ Podešavanje razmere slike.....	48
■ ISO osetljivost.....	48
■ Snimanje u sekvenci / korišćenje samookidača.....	49
Ostale opcije snimanja	50
■ Fotografije po principu »usmeri i snimaj« (programski režim P).....	50
■ Biranje vrednosti otvora blende (režim prioriteta blende A).....	51
■ Biranje brzine zatvarača (režim prioriteta zatvarača S).....	52
■ Biranje vrednosti otvora blende i brzine zatvarača (ručni režim M).....	53
Biranje trenutka kada će se ekspozicija završiti (»bulb«).....	53
■ Snimanje panorama.....	54
Snimanje slika za panoramsku sliku.....	54
■ 3D fotografija.....	55
■ Snimanje više ekspozicija na jednoj slici (multiple exposure).....	56
■ Različita podešavanja serije fotografija (bracketing).....	57
■ Digitalni zum (Digital Tele-converter).....	58
Snimanje pomoću blica	59
■ Upotreba blica (fotografisanje pomoću blica).....	59
■ Prilagođavanje emitovanja blica (kontrolisanje jačine blica).....	60
■ Upotreba jedinica spoljnog blica priloženih za upotrebu sa ovim fotoaparatom.....	60
■ Ostali spoljni blicevi.....	60
Snimanje i gledanje video zapisa	61
■ Promena podešavanja za snimanje video zapisa.....	61
Dodavanje efekata u video zapis.....	61
Opcije zvuka video zapisa (snimanje video zapisa sa zvukom).....	62
■ Pregled video zapisa.....	62
Opcije reprodukcije	63
■ Reprodukcija pojedinačnih slika.....	63
■ Indeksni prikaz / kalendarski prikaz.....	63
■ Uvećanje reprodukcije (reprodukcija uvećanog prikaza).....	64
■ Izbor slika.....	65

■ Poništavanje svih zaštita.....	65
■ Brisanje svih kadrova	65
■ Rotiranje.....	65
■ Automatska reprodukcija slika...	66
■ Uređivanje slika	67
■ Preklapanje prikaza slike.....	68
■ Snimanje zvuka	68
■ Pregled slika sa fotoaparata na TV prijemu.....	69

Slanje i prijem slika 71

■ Slanje slika.....	71
■ Prijem slika / dodavanje hosta...	71
■ Uređivanje adresara	72
■ Kreiranje albuma	72

Korišćenje programa OLYMPUS Viewer 2 / [ib] 73

Windows.....	73
Macintosh	74
■ Kopiranje slika na računar bez programa OLYMPUS Viewer 2 / [ib]	75

Štampanje slika 76

■ Oznaka za štampu (DPOF*)	76
Pravljenje redosleda štampanja.....	76
Uklanjanje svih ili izabranih slika iz redosleda za štampanje.....	77
■ Direktno štampanje (PictBridge).....	77
Brzo štampanje.....	78
Prilagođeno štampanje.....	78

Podešavanje fotoaparata 80

■ Meni podešavanja	80
⌚ (Podešavanje datuma / vremena)	80
🗨️ (Promena jezika prikaza na ekranu).....	80
📢 (Podešavanje osvetljenosti ekrana)	80
Rec View	80
⚙️/🗨️ Menu Display	80
Firmware.....	80

Prilagođavanje podešavanja fotoaparata 81

Prikazivanje korisničkog menija / menija priključka za dodatnu opremu	81
■ Opcije korisničkog menija.....	81
📷 AF/MF	81
📷 Button/Dial	82
📷 Release.....	83
📷 Disp/📷)/PC.....	83
📷 Exp/📷/ISO.....	84
📷 ⚡ Custom	85
📷 📷-/Color/WB	85
📷 Record/Erase	86
📷 Movie	87
📷 📷 Utility	88
AEL/AFL	88
Fn1 Function, Fn2 Function, Ⓞ Function	89
■ Opcije menija priključka za dodatnu opremu	90
📷 OLYMPUS PENPAL Share ...	90
📷 OLYMPUS PENPAL Album...	90
📷 Electronic Viewfinder	90

■ Korišćenje glavne kontrolne table	91	Komplet mikrofona (SEMA-1).....	102
■ Snimanje video zapisa pomoću dugmeta zatvarača	92	Elektronsko tražilo (VF-2).....	102
Fotografisanje kada se završi snimanje video zapisa.....	92	Rukohvat fotoaparata.....	102
■ Fotografije pomoću bežičnog blica sa daljinskim upravljačem	93	■ Poruka upozorenja za vrednost ekspozicije	103
Informacije	94	■ Načini rada blica koji se mogu podesiti u režimu snimanja	104
■ Saveti za snimanje i informacije	94	■ Sinhronizacija blica i brzina zatvarača	105
■ Poruke o greškama	96	■ Snimanje pomoću spoljnog blica	105
■ Čišćenje i odlaganje fotoaparata	98	■ Format snimanja i veličina datoteke / broj slika koje je moguće memorisati	106
Čišćenje fotoaparata.....	98	■ Pregled menija	107
Skladištenje.....	98	■ Specifikacije	111
Čišćenje i provera uređaja za snimanje slika.....	98	MERE PREDOSTROŽNOSTI	113
Mapiranje piksela – Provera funkcija za obradu slike.....	98	■ MERE PREDOSTROŽNOSTI	113
■ Osnovne informacije o kartici ...99		System chart	120
Kartice koje se mogu koristiti....	99	Indeks	122
Formatiranje kartice.....	99		
■ Baterija i punjač	100		
■ Upotreba punjača u inostranstvu	100		
■ Izmenjivi objektiv	100		
Specifikacije objektiva M.ZUIKO DIGITAL.....	101		
■ Glavna dodatna oprema	102		
Adapter koji se montira.....	102		
Kabl za daljinsko upravljanje (RM-UC1).....	102		
Konvertori za objektiv.....	102		
Macro arm light (MAL-1).....	102		

Dugme **INFO** može da se koristi za izbor informacija i vrste kontrola koji se prikazuju tokom snimanja.

Promena prikaza informacija

Pritisnite dugme **INFO** da biste odabrali informacije koje će se prikazivati prilikom snimanja.



*1 Možete da prikazete mrežu za kadriranje ili da izaberete tip prikaza mreže pomoću [Info Settings] > [LV-Info]. »Prilagođavanje podešavanja fotoaparata« (str. 81)

*2 Prikazano kada je izabrana opcija [On] za [Info Settings] > [LV-Info]. »Prilagođavanje podešavanja fotoaparata« (str. 81)

Izbor kontrola snimanja

Opcije snimanja se mogu prikazati pritiskom na . Vrste dostupnih prikaza možete da odaberete pomoću opcije [Control Settings] u korisničkim menijima (str. 81).

ART/SCN

Meni umetničkih filtera



P/A/S/M

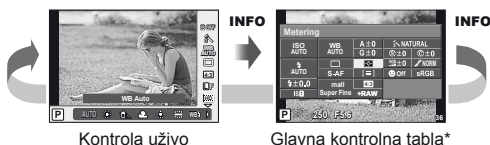

* Može da se prikaže pomoću opcije [Control Settings].

Prikaz informacija tokom reprodukcije

Pritiskom na dugme **INFO** mogu da se izaberu informacije koje se prikazuju tokom reprodukcije.



* Prikazano kada je izabrana opcija [On] za [Info Settings] > [Info].

»Prilagođavanje podešavanja fotoaparata« (str. 81)

Prikaz histograma

Prikažite histogram koji prikazuje raspodelu osvetljenja na slici. Horizontalna osa ukazuje na osvetljenost, a vertikalna na broj piksela svake osvetljenosti na slici. Oblasti iznad gornje granice pri snimanju se prikazuju u crvenoj boji, one ispod donje granice u plavoj, a oblast merena pomoću merenja u tački u zelenoj boji.

Prikaz svetle tačke i senke

Oblasti iznad gornje granice osvetljenosti za sliku se prikazuju u crvenoj, a one ispod donje granice u plavoj boji. [Histogram Settings]: »Prilagođavanje podešavanja fotoaparata« (str. 81)

Prikaz svetlosne kutije

Uporedite dve slike jednu pored druge. Pritisnite **OK** da biste izabrali sliku na suprotnoj strani ekrana. Osim prilagođavanja podešavanja pomoću opcije [Info Settings] u korisničkim menijima, moraćete i da izaberete [mode2] za [Close Up Mode]. »Prilagođavanje podešavanja fotoaparata« (str. 81)

- Osnovna slika se prikazuje sa desne strane. Pomoću **◀▶** izaberite sliku i pritisnite **OK** da biste je pomerili na levu stranu. Slika koja treba da se uporedi sa slikom sa leve strane može da se izabere sa desne strane. Da biste odabrali drugu osnovnu sliku, označite desni kadar i pritisnite **OK**.
- Pritisnite **Q** da biste uvećali prikaz trenutne slike. Za uvećanje ili smanjenje prikaza koristite pomoćni kontrolni toččić.
- Upotrebite **Δ ▽ ◀▶** da biste videli druge oblasti slike. Prikazana slika se menja svakim pritiskom na dugme **INFO** ili **Q**.



Ostale upotrebe dugmeta **INFO**

■ Kalibracija balansa belog jednim dodirrom

Da biste videli dijalog za podešavanje balansa belog jednim dodirrom, u odgovarajućem meniju pritisnite dugme **INFO** (str. 44).



■ Temperatura boje

Da biste videli dijalog za temperaturu boje, u odgovarajućem meniju pritisnite dugme **INFO** (str. 43).



■ Uvećanje reprodukcije

Da biste uvećali ili umanjili prikaz slike, pritisnite dugme **Q** kako biste započeli uvećanje reprodukcije, a zatim pritisnite dugme **INFO** i upotrebite Δ ∇ .



■ Kontrola tona

Kompenzacija ekspozicije, otvor blende i brzina zatvarača se mogu podesiti pritiskom na dugme \square . Dijalog za kontrolu tona se može prikazati pritiskom na dugme **INFO** nakon dugmeta \square . Potom pomoću \triangleleft \triangleright možete da odaberete nivo tona. ☞ »Promena osvetljenosti svetlih tačaka i senki« (str. 40)



■ Žižna daljina

Da biste odabrali žižnu daljinu za stabilizaciju slike, u dijalogu IS režima pritisnite dugme **INFO** i upotrebite Δ ∇ \triangleleft \triangleright ili kontrolne točkice. ☞ »Smanjivanje podrhtavanja fotoaparata (stabilizator slike)« (str. 42)



■ Pomoć

Pomoć se automatski prikazuje posle približno dve sekunde nakon izbora stavke. Da biste onemogućili pomoć, pritisnite dugme **INFO**. Pritisnite dugme **INFO** i pomoć će biti ponovo omogućena.



Vraćanje podrazumevanih ili prilagođenih podešavanja



Podešavanja fotoaparata se lako mogu vratiti na jednu od tri unapred podešene kombinacije postavki.

Reset: Vratite podrazumevana podešavanja.

Myset: Vratite unapred izabrana podešavanja za režim **P**, **A**, **S** ili **M**. Režim snimanja se ne menja. Moguće je sačuvati najviše četiri skupa unapred izabranih podešavanja.

Brzo postavljanje skupa unapred izabranih podešavanja Myset: Sačuvana podešavanja automatski stupaju na snagu dok se pritisne dugme **Fn1** ili **⊙**. Režim snimanja se prilagođava unapred prilagođenim podešavanjima.



Upotreba unapred prilagođenih podešavanja

- 1 Izaberite [Reset/Myset] u meniju snimanja  (str. 107).
- 2 Izaberite [Reset] i pritisnite **OK**.
 - Označite [Reset] i pritisnite **▷** da biste izabrali vrstu resetovanja. Ako želite da resetujete sva podešavanja osim vremena i datuma, označite [Full] i pritisnite **OK**.
 »Pregled menija« (str. 107)



- 3 Izaberite [Yes] i pritisnite **OK**.

Čuvanje skupa unapred izabranih podešavanja Myset

- 1 Prilagodite podešavanja kako biste ih sačuvali.
- 2 Izaberite [Reset/Myset] u meniju snimanja  (str. 107).
- 3 Izaberite željeno odredište ([Myset1]–[Myset4]) i pritisnite **▷**.
 - [Set] će se pojaviti pored odredišta ([Myset1]–[Myset4]) na kojima su podešavanja već sačuvana. Ponovnim izborom opcije [Set] upisuju se nova podešavanja umesto već registrovanih.
 - Da biste otkazali registraciju, izaberite [Reset].
- 4 Izaberite [Set] i pritisnite **OK**.
 »Pregled menija« (str. 107)

Upotreba skupa unapred izabranih podešavanja Myset

- 1 Izaberite [Reset/Myset] u meniju snimanja  (str. 107).
- 2 Izaberite željeno podešavanje ([Myset1]–[Myset4]) i pritisnite **OK**.
- 3 Izaberite [Set] i pritisnite **OK**.



Biranje načina fokusiranja (AF režim)

Izaberite metod fokusiranja (način fokusiranja).

- 1 Prikažite kontrolu uživo (str. 20) i izaberite stavku AF režima pomoću $\Delta \nabla$.
- 2 Izaberite opciju pomoću $\triangleleft \triangleright$ i pritisnite OK .
 - Izabrani AF režim se prikazuje na ekranu.



S-AF (pojedinačni AF)	Fotoaparat vrši fokusiranje samo jednom dok je dugme zatvarača pritisnuto do pola. Kada se fokus zaključa, čuće se zvučni signal, a oznaka AF potvrde i oznaka AF nišana će zasvetleti. Ovaj režim je pogodan za snimanje subjekata u mirovanju ili subjekata sa ograničenim kretanjem.
C-AF (neprekidni AF)	Fotoaparat ponavlja fokusiranje sve dok je dugme zatvarača pritisnuto do pola. Kada objekat bude u fokusu, oznaka AF potvrde će zasvetleti na ekranu i čuće se zvučni signal kada fokus bude zaključan prvi i drugi put. Čak i ako se subjekat pomeri, ili ako promenite kompoziciju slike, fotoaparat i dalje nastoji da fokusira sliku. <ul style="list-style-type: none">• Objektiv iz sistema »Four Thirds« vrše fokusiranje pomoću [S-AF].
MF (ručno fokusiranje)	Ova funkcija vam omogućava da ručno fokusirate bilo koji subjekat. 
S-AF+MF (istovremena upotreba S-AF i MF režima)	Nakon što pritisnete dugme zatvarača do pola da biste izvršili fokusiranje u [S-AF] režimu, možete okrenuti prsten fokusa kako biste ručno izvršili precizno podešavanje fokusa.
C-AF+TR (AF praćenje)	Pritisnite dugme zatvarača do pola da biste izvršili fokusiranje; fotoaparat prati trenutni objekat i stalno ga fokusira sve dok je dugme zatvarača u tom položaju. <ul style="list-style-type: none">• Ukoliko fotoaparat ne može više da prati objekat, AF nišan će se prikazati u crvenoj boji. Otpustite dugme zatvarača, a zatim ponovo ukadrirajte objekat i pritisnite dugme zatvarača do pola.• Objektiv iz sistema »Four Thirds« vrše fokusiranje pomoću [S-AF].



Saveti

- Opcije [RIs Priority S] (str. 83) i [RIs Priority C] (str. 83) možete koristiti kako biste izabrali da li se zatvarač može otpustiti kada fotoaparat ne može da izvrši fokusiranje.
- Opciju [MF Assist] (str. 82) možete koristiti za omogućavanje automatskog prikaza zuma kada se okrene prsten fokusa na objektivu.
- Opcija [Focus Ring] (str. 82) vam omogućava da promenite smer okretanja prstena fokusa.



Pažnja

- Fotoaparat možda neće moći da izvrši fokusiranje ako je objekat slabo osvetljen, nejasan zbog magle ili dima, odnosno ako nema kontrasta.

Biranje nišana fokusa (AF nišan)

Odaberite koji od 35 nišana autofokusa će se koristiti za automatsko fokusiranje.

- 1 Pritisnite dugme [•••] (\triangleleft) da biste prikazali AF nišan.
- 2 Uz pomoć $\triangle \nabla \triangleleft \triangleright$ izaberite prikaz jednog nišana i pozicionirajte AF nišan.
 - Režim »Svi nišani« se vraća ako sklonite kursor sa ekrana.
 - Možete da birate neki od sledeća tri tipa nišana. Pritisnite dugme **INFO** i koristite $\triangle \nabla$.

Svi nišani

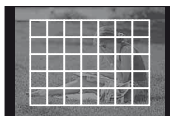

Fotoaparatus automatski bira neki od kompletnog skupa nišana fokusa.

Jedan nišan

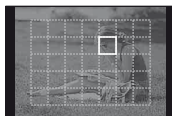

Ručno izaberite nišan fokusa.

Grupa nišana

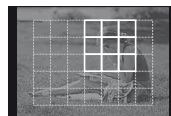

Fotoaparatus automatski bira neki iz izabrane grupe nišana fokusa.

Zaključavanje fokusa

Ako fotoaparatus ne može da fokusira odabrani objekat, izaberite prikaz jednog nišana i upotrebite funkciju zaključavanja fokusa kako biste fokusirali drugi objekat na približno istoj udaljenosti.

- 1 U [S-AF] režimu, postavite AF nišan iznad objekta i pritisnite dugme zatvarača do pola.
 - Uverite se da oznaka AF potvrde svetli.
 - Fokus će se zaključati dok je dugme zatvarača pritisnuto do pola.
- 2 Dok dugme zatvarača držite pritisnuto do pola, ponovo napravite kompoziciju fotografije i pritisnite dugme zatvarača do kraja.
 - Nemojte menjati rastojanje između fotoaparata i objekta dok pritisnete dugme zatvarača do pola.

Brzi izbor AF nišana

Izabrani AF nišan možete da sačuvate kako biste mogli brzo da ga ponovo pozovete pomoću tastera **Fn1/Fn2** ili \odot .

- Izaberite AF nišan koristeći [•••] Set Home] (str. 82).
- Pomoću [Fn1] Function], [Fn2] Function] ili [\odot] Function] dodelite ovu funkciju dugmetu. [Button Function]: \mathbb{I} »Prilagođavanje podešavanja fotoaparata« (str. 81)

Brzo prebacivanje između AF i MF

Dugme **Fn1/Fn2** ili \odot se može koristiti za prebacivanje [MF].

- Pomoću [Fn1] Function], [Fn2] Function] ili [\odot] Function] dodelite ovu funkciju dugmetu. [Button Function]: \mathbb{I} »Prilagođavanje podešavanja fotoaparata« (str. 81)

AF okvira uvećanja / AF uvećanja

Prilikom podešavanja fokusa možete da uvećate deo kadra. Izbor visoke razmere uvećanja vam omogućava da koristite autofokus za fokusiranje manje oblasti od one koju obično pokriva AF nišan. Takođe, nišan fokusa možete da pozicionirate još preciznije.

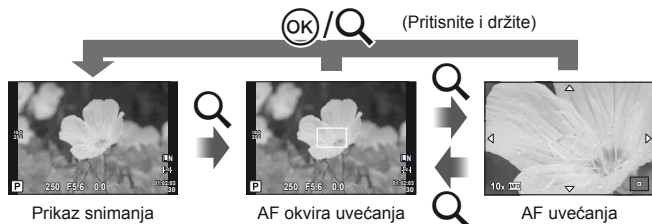

1 Pritisnite dugme Q da bi se prikazao okvir uvećanja.

- Ukoliko je fotoaparat neposredno pre pritiska dugmeta izvršio fokusiranje pomoću autofokusa, okvir uvećanja će se prikazati na trenutnom položaju fokusa.
- Postavite okvir uvećanja pomoću $\Delta \nabla \langle \rangle$.
- Pritisnite dugme **INFO** i koristite $\Delta \nabla$ da biste izabrali faktor zumiranja.

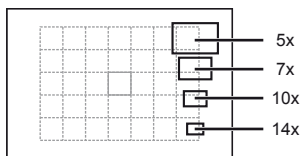

Poređenje AF i okvira uvećanja

2 Pritisnite dugme Q još jednom da biste uvećali prikaz okvira uvećanja.

- Postavite okvir uvećanja pomoću $\Delta \nabla \langle \rangle$.
- Pritisnite dugme **INFO** i koristite $\Delta \nabla$ da biste izabrali faktor zumiranja.

3 Pritisnite dugme zatvarača do pola da biste pokrenuli automatsko fokusiranje.

Napomene

- Automatsko fokusiranje je dostupno i slike se mogu snimiti i kada se prikaže okvir uvećanja i kada se uveća prikaz kroz objektiv.

Pažnja

- Uvećanje se može videti samo na ekranu i nema uticaja na fotografije koje nastanu.

AF sa detekcijom lica / AF sa detekcijom zenice

Fotoaparatus detektuje lica i podešava fokus i digitalni ESP.

Snimanje slika pomoću detekcije lica

- 1 Prikažite kontrolu uživo (str. 20) i izaberite stavku detekcije lica pomoću Δ ∇ .
- 2 Upotrebite \triangleleft \triangleright da biste izabrali opciju i pritisnite \odot .

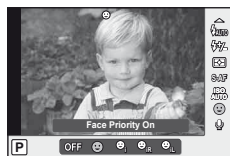

OFF Detekcija lica isključena.	Detekcija lica isključena.
☺ Detekcija lica uključena.	Detekcija lica uključena.
☺ Detekcija lica i očiju uključena.	Sistem autofokusa bira zenicu oka najbližu fotoaparatu za AF detekciju lica.
☺ Detekcija lica i desnog oka uključena.	Sistem autofokusa bira zenicu oka s desne strane lica za AF detekciju lica.
☺ Detekcija lica i levog oka uključena.	Sistem autofokusa bira zenicu oka s leve strane lica za AF detekciju lica.

- 3 Usmerite fotoaparatus ka objektu.
 - Ukoliko se detektuje neko lice, na njega će ukazivati beli okvir.

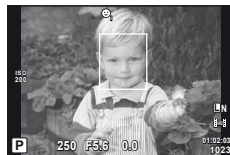

- 4 Pritisnite dugme zatvarača do pola da biste fokusirali objekat.
 - Kada fotoaparatus fokusira lice u belom okviru, taj okvir će postati zelen.
 - Ukoliko fotoaparatus može da detektuje oči objekta, preko izabranog oka biće prikazan zeleni okvir. (detekcija zenice AF)



- 5 Pritisnite dugme zatvarača do kraja da biste snimili sliku.

! Pažnja

- Detekcija lica se primenjuje samo na prvi snimak u svakoj sekvenci napravljen tokom snimanja u sekvenci.
- U zavisnosti od objekta, fotoaparatus možda neće moći da pravilno detektuje lice.
- Kod svih načina merenja osim kod [ESP] (digitalno ESP merenje) fotoaparatus će meriti ekspoziciju za izabrani položaj.

! Napomene

- Detekcija lica je dostupna i u režimu [MF]. Lica koja detektuje fotoaparatus će biti označena belim okvirima.

Kontrolisanje ekspozicije (kompenzacija ekspozicije)

Pritisnite dugme  (Δ) i rotirajte glavni ili pomoćni kontrolni točkići kako biste podesili ekspoziciju. Za osvetljavanje slika izaberite pozitivne ($\gg+\ll$), a za zatamnjenje negativne ($\gg-\ll$) vrednosti. Ekspozicija se može podešavati u intervalu od ± 3 EV.



Negativna (-)

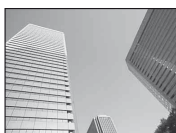

Bez kompenzacije (0)



Pozitivna (+)



Saveti

- Da biste promenili interval podešavanja ekspozicije. [EV Step]:  »Prilagođavanje podešavanja fotoaparata« (str. 81)



Pažnja

- Kompenzacija ekspozicije nije dostupna u režimima **FAUTO**, **M** ili **SCN**.

Pregled efekata kompenzacije ekspozicije i balansa belog

Efekti kompenzacije ekspozicije i balansa belog mogu se pregledati na ekranu podeljenom na 4 dela.

1 Izaberite [On] za /[Info Settings] > [Multi View] u  korisničkom meniju (str. 81).

2 Uzastopno pritisajte dugme **INFO** da biste prikazali višestruki prikaz.

- Ova funkcija nije dostupna u režimu **FAUTO**, **ART**, **SCN** ili .

3 Izaberite željenu vrednost pomoću $\ll\gg$ i pritisnite \odot .

- Pređite sa prikaza kompenzacije ekspozicije na prikaz balansa belog i obrnuto pomoću $\Delta\triangledown$.



Promena osvetljenosti svetlih tačaka i senki

Da biste prikazali dijalog za kontrolu tona, pritisnite dugme  (Δ), a zatim dugme **INFO**. Nivo tona možete izabrati pomoću $\ll\gg$. Izaberite »nisko« da biste zatamnili senke ili »visoko« da biste posvetlili svetle tačke.

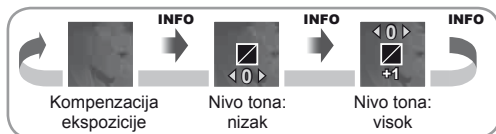







Izbor načina na koji fotoaparati meri osvetljenost (merenje)

Izaberite kako će fotoaparati meriti osvetljenost objekta.

- 1 Prikažite kontrolu uživo (str. 20) i izaberite stavku merenja pomoću Δ ∇ .
- 2 Izaberite opciju pomoću \triangleleft \triangleright i pritisnite \odot .

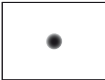

 Digitalno ESP merenje	Fotoaparati meri ekspoziciju u 324 oblasti kadra i optimizuje ekspoziciju za trenutni prizor ili (ako je izabrana opcija različita od [OFF] za [C] Face Priority) objekat portreta. Ovaj sistem merenja se preporučuje za opštu upotrebu.	
 Merenje proseka sa težištem u centru	Ovaj način merenja predstavlja prosečno merenje između subjekta i pozadinskog osvetljenja, pomerajući težište merenja više ka subjektu u centru.	
 Merenje u tački	Izaberite ovu opciju za merenje male oblasti (oko 2% kadra) dok je fotoaparati usmeren ka objektu čiju osvetljenost želite da merite. Ekspozicija će biti podešena u skladu sa osvetljenošću u merenoj tački.	
 HI Merenje u tački – kontrola svetlih tačaka	Povećava ekspoziciju merenja u tački. Obezbeđuje da će svetli objekti biti svetli i na slici.	
 SH Merenje u tački – kontrola senke	Smanjuje ekspoziciju merenja u tački. Obezbeđuje da će tamni objekti biti tamni i na slici.	

- 3 Pritisnite dugme zatvarača do pola.
 - Pod uobičajenim okolnostima, fotoaparati će početi merenje kada se dugme zatvarača pritisne do pola i zaključati ekspoziciju sve dok je ono u tom položaju.

Zaključavanje ekspozicije (AE zaključavanje)

Da biste zaključali ekspoziciju ne zaključavši fokus, pritisnite dugme **Fn1** ili \odot . Zaključavanje ekspozicije se može koristiti kada želite da zasebno podesite fokus i ekspoziciju dok ponovo pravite kompoziciju fotografija ili ako želite da napravite serije fotografija sa istom vrednošću ekspozicije.

- Dodelite AEL/AFL dugmetu **Fn1** ili \odot pomoću [Fn] Function] ili [\odot Function].

Ekspozicija se zaključava i jednim pritiskom na dugme se prikazuje ikona [AEL]. Pritisnite dugme zatvarača da biste snimili sliku.

- Ponovo pritisnite dugme da biste otkazali AE zaključavanje.

Saveti

- Da biste zaključali ekspoziciju dok je dugme pritisnuto. [AEL/AFL Memo]: Da biste aktivirali AE zaključavanje sa zadatim režimom merenja. [AEL Metering]:  »Prilagođavanje podešavanja fotoaparata« (str. 81)



AE zaključavanje

Smanjivanje podrhtavanja fotoaparata (stabilizator slike)

Možete da smanjite podrhtavanje fotoaparata do koga dolazi kada se snima u slabo osvetljenim situacijama ili sa velikim uvećanjem.

- 1 Prikažite kontrolu uživo (str. 20) i izaberite stavku stabilizatora slike pomoću $\Delta \nabla$.

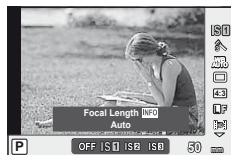

- 2 Izaberite opciju pomoću $\triangleleft \triangleright$ i pritisnite OK .

OFF IS Off	Stabilizator slike je isključen.
IS Auto	Stabilizator slike je uključen.
IS Vertical IS	Stabilizacija slike primenjuje se samo na vertikalno (IS) podrhtavanje fotoaparata. Koristite ovu funkciju kada horizontalno pomerate fotoaparatus.
IS Horizontal IS	Stabilizacija slike primenjuje se samo na horizontalno (IS) podrhtavanje fotoaparata. Koristite ovu funkciju kada horizontalno pomerate fotoaparatus držeći ga u smeru portreta.

Izbor žižne daljine (izuzimajući objektivne iz sistema »Micro Four Thirds« / »Four Thirds«)

Koristite informacije o žižnoj daljini za smanjenje podrhtavanja fotoaparata kada snimate objektivima koji nisu iz sistema »Micro Four Thirds« ili »Four Thirds«.

- 1 Izaberite stavku [Image Stabilizer] u kontroli uživo (str. 20) i pritisnite dugme **INFO**.

- 2 Pomoću $\triangleleft \triangleright$ izaberite žižnu daljinu i pritisnite OK .

- Izaberite žižnu daljinu između 8 mm i 1000 mm.
- Izaberite vrednost koja je najbliža vrednosti odštampanoj na objektivu.



! Pažnja

- Stabilizator slike ne može da ispravi preterano podrhtavanje fotoaparata ili podrhtavanje do koga dolazi kada je brzina zatvarača podešena na najmanju vrednost. U tim slučajevima, preporučuje se da koristite stativ.
- Kada koristite stativ, podesite [Image Stabilizer] na [OFF].
- Kada koristite objektiv sa funkcijom stabilizacije slike, isključite funkciju stabilizacije slike ili na objektivu ili na fotoaparatu.
- Kada stabilizator slike bude aktiviran, možda ćete primetiti zvuk ili vibraciju pri radu.
- Stabilizator slike se neće aktivirati pri brzinama zatvarača iznad 2 sekunde.

Podešavanje boje (balansa belog)

Balans belog (WB) obezbeđuje da beli objekti snimljeni fotoaparatom budu beli na slikama. U većini slučajeva prikladno je koristiti vrednost [AUTO], ali kada vrednost [AUTO] ne da željene rezultate ili želite da namerno pojačate boje na slikama, možete izabrati i druge vrednosti u zavisnosti od svetlosnog izvora.

- 1 Prikažite kontrolu uživo (str. 20) i izaberite stavku balansa belog pomoću $\Delta \nabla$.
- 2 Izaberite opciju pomoću $\triangleleft \triangleright$ i pritisnite \odot .



WB način		Temperatura boje	Uslovi osvetljenja
Automatski balans belog	AUTO	—	Koristi se za većinu osvetljenja (kada postoji uokvireno belo područje na monitoru). Ovaj način je pogodan za opštu upotrebu.
Programirani balans belog		5300 K	Za snimanje na otvorenom prostoru po vedrom danu ili za snimanje crvenih nijansi zalaska sunca i boja vatrometa
		7500 K	Za snimanje u senci, na otvorenom, po vedrom danu
		6000 K	Za snimanje na otvorenom prostoru po oblačnom danu
		3000 K	Za snimanje pod svetlošću sijalice
		4000 K	Za objekte osvetljene fluorescentnom svetlošću
	WB \updownarrow	5500 K	Za snimanje uz upotrebu blica
Kalibracija balansa belog jednim dodirnom (str. 44)		Temperatura boje podešena kalibracijom balansa belog jednim dodirnom.	Izaberite kada se beli ili sivi objekat može koristiti za merenje balansa belog, a da je pri tom pod mešanim osvetljenjem ili osvetljen nepoznatim tipom blica ili nekim drugim svetlosnim izvorom.
Prilagođeni balans belog	CWB	2000 K–14000 K	Nakon što pritisnete dugme INFO , izaberite temperaturu boje pomoću dugmadi $\triangleleft \triangleright$, a zatim pritisnite \odot .

Balans belog i temperatura boje





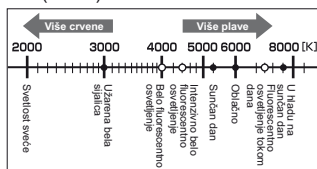

Dok im se temperatura povećava, objekti prvo počinju da sijaju crveno, a zatim i plavo ako temperatura nastavi da raste. Temperatura boje na taj način izražava boju svetlosti pomoću apsolutnih temperatura u Kelvinovim stepenima (kelvin).

- Fluorescentni svetlosni izvori označeni belim tačkama na priloženoj slici imaju boje koje se neznatno razlikuju od boja na temperaturnoj skali boja; vrednosti prikazane na slici su prebačene u temperature boja u ilustrativne svrhe.



Kompensacija balansa belog

Ova funkcija vam omogućava da napravite precizna podešavanja na postavkama automatskih i programiranih WB vrednosti.

- 1 Odaberite funkciju [WB] na kartici , korisničkog menija (str. 81) .
- 2 Izaberite opciju koju želite da izmenite i pritisnite .
- 3 Izaberite toččić za izbor podešavanja koristeći   i odaberite količinu pomoću  .

Podešavanje balansa belog u pravcu slova A (Plavo-žuto)

Više vrednosti proizvode »toplje« (crvenije) nijanse, a niže vrednosti »hladnije« (plavlje) nijanse.



Podešavanje balansa belog u pravcu slova G (Zeleno – magenta)

Više vrednosti proizvode nijanse jače zelene boje, a niže vrednosti nijanse jače ljubičaste boje.





- 4 Pritisnite  da biste sačuvali podešavanja i izađite.

Saveti

- Da biste prikazali probnu fotografiju snimljenu sa izabranom vrednošću balansa belog, pritisnite dugme .
- Istovremeno podešavanje svih postavki načina rada balansa belog (WB). [All ]:  »Prilagođavanje podešavanja fotoaparata« (str. 81)

Kalibracija balansa belog jednim dodirrom

Izmerite balans belog tako što ćete ukadrirati parče papira ili neki drugi beli objekat pod osvetljenjem koje će se koristiti na krajnjoj fotografiji. Ova funkcija je korisna kada snimate subjekt pod prirodnim osvetljenjem, kao i pod drugim izvorima svetlosti različitih temperatura boje.

- 1 Izaberite [1] ili [2] (podešavanje balansa belog jednim dodirrom 1 ili 2) i pritisnite dugme **INFO**.
- 2 Snimite list bezbojnog (belog ili sivog) papira.
 - Ukadrirajte objekat tako da ispunjava ekran i da ne bude osenčen.
 - Pojavljuje se ekran za kalibraciju balansa belog jednim dodirrom.
- 3 Izaberite [Yes] i pritisnite .
 - Nova vrednost će biti sačuvana kao programirana opcija balansa belog.
 - Nova vrednost se čuva sve dok se ponovo ne izmeri balans belog jednim dodirrom. Podaci se ne brišu isključivanjem fotoaparata.

Saveti

- Ukoliko je objekat previše svetao ili taman, odnosno vidljivo zamrljan, prikazaće se poruka »WB NG Retry« i vrednost neće biti registrovana. Rešite problem i ponovite postupak počevši od koraka 1.















Opcije obrade (kvalitet slike)

Izaberite kvalitet slike i podesite pojedinačno kontrast, oštrinu i druge parametre. Promene svakog kvaliteta slike se zasebno čuvaju.





- 1 Izaberite [Picture Mode] u meniju snimanja  (str. 107).
- 2 Izaberite opciju pomoću Δ ∇ i pritisnite \odot .



Kvaliteti slike

 i-Enhance	Daje impresivnije rezultate koji odgovaraju prizoru koji se snima.
 Vivid	Stvara živopisne boje.
 Natural	Stvara prirodne boje.
 Muted	Stvara prigušene tonove.
 Portrait	Stvara divne nijanse kože.
Monotone	Stvara crni i beli ton.
Custom	Izaberite jedan kvalitet slike, podesite parametre i registrujte podešavanje.
 Pop Art	Izaberite umetnički filter i željeni efekat.
 Soft Focus	
 Pale&Light Color	
 Light Tone	
 Grainy Film	
 Pin Hole	
 Diorama	
 Cross Process	
 Gentle Sepia	
 Dramatic Tone	

3 Pritisnite da biste prikazali podešavanja za izabranu opciju.

					
Contrast	Isticanje razlike između svetlog i tamnog	✓	✓	✓	✓
Sharpness	Izoštrjenost slike	✓	✓	✓	✓
Saturation	Zasićenost boje	✓	✓	—	✓
Gradation	Podesite ton (gradaciju).				
Auto	Deli sliku u detaljna područja i za svako područje zasebno podešava osvetljenost. Ovo je efikasno kod slika na kojima postoje područja sa velikim kontrastom gde su bela polja suviše svetla, a crna suviše tamna.	✓	✓	✓	✓
Normal	Način [Normal] je pogodan za opštu upotrebu.				
High Key	Gradacija za svetao objekat.				
Low Key	Gradacija za taman objekat.				
Effect (i-Enhance)	Podešava nivo primene efekta.	✓	—	—	✓
B&W Filter (Monotone)	Pravi crno-belu sliku. Filtrirana boja je posvetljena, dok je komplementarna boja zatamnjena.				
N:Neutral	Pravi uobičajenu crno-belu sliku.				
Ye:Yellow	Proizvodi jasno definisan beli oblak sa prirodno plavim nebom.				
Or:Orange	Neznatno naglašava boje plavog neba i zalaska sunca.	—	—	✓	✓
R:Red	Snažno naglašava boje plavog neba i živost porumenelog lišća.				
G:Green	Snažno naglašava boje crvenih usana i zelenog lišća.				
Pict. Tone (Monotone)	Boji crno-belu sliku.				
N:Neutral	Pravi uobičajenu crno-belu sliku.				
S:Sepia	Sepija	—	—	✓	✓
B:Blue	Plavičasto				
P:Purple	Purpurno				
G:Green	Zelenkasto				

Pažnja

- Promene kontrasta utiču samo na podešavanje [Normal].

Kvalitet slike (format snimanja)

Izaberite kvalitet slike za fotografije i video zapise shodno njihovoj nameni, npr. retuširanje na računaru ili prikaz na Webu.

Biranje formata snimanja

- 1 Prikažite kontrolu uživo (str. 20) i pomoću $\Delta \nabla$ izaberite format snimanja video zapisa ili fotografija.
- 2 Izaberite opciju pomoću $\triangleleft \triangleright$ i pritisnite \odot .

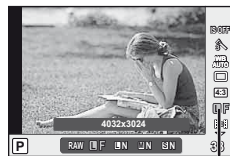

Format snimanja

Formati snimanja (slike)

Izaberite neki od RAW i JPEG režima (L, M, N i S). Izaberite opciju RAW+JPEG da biste pri svakom snimku snimili i sliku u RAW i sliku u JPEG formatu. JPEG formati kombinuju veličinu slike (L, M i S) i stepen kompresije (SF, F, N i B). Dostupne opcije se mogu izabrati pomoću opcije [Set] u korisničkim menijima. »Prilagođavanje podešavanja fotoaparata« (str. 81)

Veličina slike		Stepen kompresije				Primena
Ime	Broj piksela	SF (Super fina)	F (Fina)	N (Normalna)	B (Osnovna)	
L (Veliki)	4032×3024*	L SF	L F*	L N*	L B	Izaberite za format štampanja
M (Srednji)	3200×2400	M SF	M F	M N*	M B	
	2560×1920*					
	1920×1440					
S (Mali)	1600×1200	S SF	S F	S N*	S B	Za slike malog formata i slike za Web
	1280×960*					
	1024×768					
	640×480					

* Podrazumevano.

- Veličina slike [M] i [S] se može izabrati pomoću opcije [Pixel Count] u korisničkim menijima. »Prilagođavanje podešavanja fotoaparata« (str. 81)

Podaci o slici u RAW formatu

Ovaj format (oznaka tipa datoteke »ORF«) sadrži neobrađene podatke o slici radi kasnije obrade. Podaci o slici u RAW formatu se ne mogu videti pomoću drugih fotoaparata ni programa, niti se slike u RAW formatu mogu izabrati za štampanje. Pomoću ovog fotoaparata se mogu napraviti kopije RAW slika u JPEG formatu. »Uređivanje slika« (str. 67)

■ Formati snimanja (video zapisi)

Format snimanja	Broj piksela	Brzina u kadrovima	Format datoteke	Primena
Full HD Fine	1920×1080	59,94i ^{*2}	AVCHD ^{*1}	Za gledanje na AVCHD uređajima.
Full HD Normal	1920×1080	59,94i ^{*2}		
HD Fine	1280×720	59,94p ^{*2}		
HD Normal	1280×720	59,94p ^{*2}		
HD	1280×720	Približno 30 kadrova / sek. (fps) ^{*3}	Motion JPEG ^{*4}	Za reprodukovanje i uređivanje na računaru.
SD	640×480			

- U zavisnosti od tipa kartice koja se koristi, snimanje može da se završi pre nego što se dostigne maksimalna dužina.
- *1 Pojedinačne datoteke mogu biti velike do 4 GB ili trajati najviše do 29 minuta.
- *2 Izlaz senzora slike oko 30 fps.
- *3 Brzina u kadrovima može se smanjiti ukoliko se koristi neki umetnički filter.
- *4 Datoteke mogu biti veličine do 2 GB.

Podešavanje razmere slike

Kada snimate slike pomoću prikaza slike uživo, možete promeniti razmeru (odnos horizontalne i vertikalne vrednosti). U zavisnosti od toga šta želite, razmeru možete podesiti na [4:3] (standardna), [16:9], [3:2], [6:6] ili [3:4].

- 1 Prikažite kontrolu uživo (str. 20) i izaberite razmeru pomoću $\Delta \nabla$.
- 2 Izaberite razmeru pomoću $\triangleleft \triangleright$ i pritisnite OK .

! Pažnja

- Slike u JPEG formatu se izrezuju do izabrane razmere; međutim, slike u RAW formatu se ne izrezuju već se čuvaju uz informacije o izabranoj razmeri.
- Kada se slike u RAW formatu reprodukuju, izabrana razmera se prikazuje u svakom kadru.

💡 Saveti

- Informacije o izrezivanju postojećih fotografija ili promeni njihove razmere potražite u odeljku »Uređivanje slika« (str. 67).

ISO osetljivost

Povećavanjem ISO osetljivosti povećavate šum (zrnatost) ali omogućavate snimanje fotografija pri slabom osvetljenju. Podešavanje koje se preporučuje u većini situacija je [AUTO], koje počinje sa vrednošću ISO 200 — vrednošću koja usklađuje šum i dinamički opseg — a zatim prilagođava ISO osetljivost uslovima snimanja.

- 1 Prikažite kontrolu uživo (str. 20) i izaberite stavku ISO osetljivosti pomoću $\Delta \nabla$.
- 2 Izaberite opciju pomoću $\triangleleft \triangleright$ i pritisnite OK .





AUTO	Osetljivost se podešava automatski u skladu sa uslovima snimanja.
200–12800	Osetljivost se podešava na izabranu vrednost.





Saveti

- Podrazumevana vrednost i gornja granica automatske ISO osetljivosti se mogu izabrati pomoću funkcije [ISO-Auto Set]. Dostupne opcije za ISO osetljivost se mogu izabrati pomoću funkcije [ISO Step]. Automatska osetljivost se može omogućiti u režimu **M** pomoću funkcije [ISO-Auto].  »Prilagođavanje podešavanja fotoaparata« (str. 81)



Snimanje u sekvenci / korišćenje samookidača

Dok je dugme zatvarača pritisnuto do kraja, fotoaparat će snimati fotografije brzinom od otprilike 3 kadra po sekundi (fps). Kao drugo rešenje, za snimanje autoportreta ili grupnih portreta, odnosno smanjivanje podrhtavanja kada se fotoaparat montira na stativ ili na drugi način fiksira, može se koristiti samookidač.

- 1 Pritisnite dugme   (∇) da biste prikazali direktni meni.
- 2 Izaberite opciju pomoću   i pritisnite .

 Snimanje pojedinačnih kadrova	Snima po 1 kadar kada se pritisne dugme zatvarača (normalni režim snimanja).
 Snimanje u sekvenci	Fotografije se snimaju brzinom od približno 3 kadra u sekundi (fps) dok je dugme zatvarača pritisnuto do kraja ([S-AF] ili [MF] izabrano za [AF Mode], str. 36).
 Samookidač 12 sek.	Pritisnite dugme zatvarača do pola da biste fokusirali predmet, a do kraja da biste pokrenuli samookidač. Lampica samookidača prvo svetli približno 10 sekundi, pa treperi približno 2 sekunde, a zatim se snima slika.
 Samookidač 2 sek.	Pritisnite dugme zatvarača do pola da biste fokusirali predmet, a do kraja da biste pokrenuli samookidač. Lampica samookidača treperi približno 2 sekunde, a zatim se snima slika.

Napomene

- Da biste isključili samookidač, pritisnite dugme  .
- Tokom snimanja u sekvenci fokus, ekspozicija i balans belog se fiksiraju na prvom kadru (tokom [S-AF], [MF]).

Pažnja

- Ukoliko pokazivač kapaciteta baterije počne da treperi tokom snimanja u sekvenci, fotoaparat zaustavlja snimanje i počinje da beleži već snimljene slike na karticu. Broj sačuvanih slika zavisi od preostalog kapaciteta baterije.
- Za snimanje samookidačem, pričvrstite fotoaparat na stativ.
- Ukoliko stojite ispred fotoaparata kako biste pritisnuli dugme zatvarača do pola dok koristite samookidač, fotografija će možda biti izvan fokusa.

2 Ostale opcije snimanja

Fotografije po principu »usmeri i snimaj« (programski režim P)

U režimu **P** fotoaparatus automatski podešava brzinu zatvarača i vrednost otvora blende u zavisnosti od osvetljenosti objekta.

1 Postavite toččić za izbor režima rada u položaj **P**.

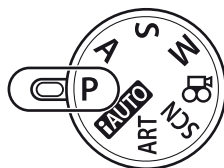

2 Snimajte slike.

- Na ekranu se prikazuju brzina zatvarača i otvor blende izabrani na fotoaparatu.
- Okrenite glavni (ili pomoćni) kontrolni toččić da biste promenili program.
- Pritisnite dugme \square (Δ) i okrenite toččić da biste podesili kompenzaciju ekspozicije.

Oznaka AF potvrde



Promena programa (Ps)

U režimima **P** i **ART** možete da okrećete toččić kako biste izabrali različite kombinacije vrednost otvora blende i brzine zatvarača, a da pri tom ne menjate ekspoziciju. To se zove »promena programa«. »s« se tokom promene programa prikazuje pored režima snimanja.

Da biste otkazali promenu programa, okrenite toččić u suprotnom smeru, dok »s« ne nestane sa ekrana.

! Pažnja

- Promena programa nije moguća kada koristite blic.



Promena programa

! Pažnja

- Ukoliko fotoaparatus ne može da postigne optimalnu ekspoziciju, brzina zatvarača i vrednost otvora blende će zatreperiti. Pogledajte odeljak »Poruka upozorenja za vrednost ekspozicije« (str. 103).

💡 Saveti

- Zamena funkcija glavnog i pomoćnog kontrolnog toččića. [Dial Function]: Zaključavanje toččića kako bi se sprečile nehotične izmene postavki. [Lock]: »Prilagođavanje podešavanja fotoaparata« (str. 81)

Biranje vrednosti otvora blende (režim prioriteta blende A)

U režimu **A** birate vrednost otvora blende i omogućavate fotoaparatu da automatski podese brzinu zatvarača radi optimalne ekspozicije.

- 1 Okrenite toččić za izbor režima rada u položaj **A**.

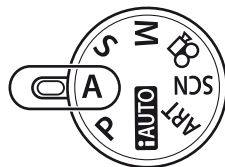

- 2 Okrenite glavni (ili pomoćni) kontrolni toččić kako biste izabrali otvor blende.

- Pritisnite dugme  (Δ) i okrenite toččić da biste podesili kompenzaciju ekspozicije.



Vrednost otvora blende

- 3 Snimajte slike.

- Veće vrednosti otvora blende (manji f-brojevi) smanjuju dubinsku oštrinu (oblast ispred ili iza tačke fokusiranja koja izgleda kao da je u fokusu) i ublažavaju detalje pozadine. Manje vrednosti otvora blende (veći f-brojevi) povećavaju dubinsku oštrinu.



Kada je vrednost otvora blende (f-broj) smanjena



Kada je vrednost otvora blende (f-broj) povećana



Funkcija pregleda

Dugmad **Fn1/Fn2** i  mogu se koristiti za pregled dubinske oštrine. Ako je funkcija [Preview] dodeljena bilo kom od ovih dugmadi korišćenjem opcije [**Fn1** Function], [**Fn2** Function] ili [ Function] u korisničkim menijima, možete da pritisnete i zadržite dugme kako biste zaustavili veličinu otvora blende na izabranoj vrednosti i pregledali dubinsku oštrinu (razdaljina iza ili ispred tačke fokusiranja koja izgleda kao da je u fokusu) na ekranu. [Button Function]:

 »Prilagođavanje podešavanja fotoaparata« (str. 81)

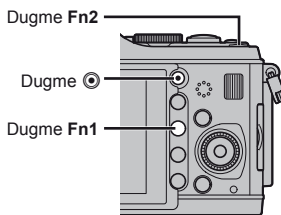

Saveti

- Zamena funkcija glavnog i pomoćnog kontrolnog toččića. [Dial Function]:  »Prilagođavanje podešavanja fotoaparata« (str. 81)

Biranje brzine zatvarača (režim prioriteta zatvarača S)

U režimu **S** birate brzinu zatvarača i omogućavate fotoaparatu da automatski podesi vrednost otvora blende radi optimalne ekspozicije.

1 Okrenite točkić za izbor režima rada u položaj **S**.

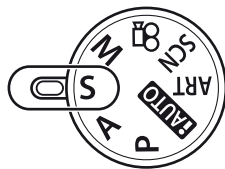

2 Okrenite glavni (ili pomoćni) kontrolni točkić kako biste izabrali brzinu zatvarača.

- Pritisnite dugme  (Δ) i okrenite točkić da biste podesili kompenzaciju ekspozicije.



Brzina zatvarača

3 Snimajte slike.

- Velika brzina zatvarača može zabeležiti prizor brze akcije bez ikakvog zamućenja.
- Mala brzina zatvarača će proizvesti zamućenu sliku brze akcije. Zamućenje stvara utisak dinamičnog pokreta.

Velika brzina
zatvarača



Mala brzina
zatvarača



Saveti

- Zamena funkcija glavnog i pomoćnog kontrolnog točkića. [Dial Function]:
 »Prilagođavanje podešavanja fotoaparata« (str. 81)

Biranje vrednosti otvora blende i brzine zatvarača (ručni režim M)

U režimu **M** birate i vrednost otvora blende i brzinu zatvarača. Pri brzini BULB zatvarač ostaje otvoren sve dok je dugme zatvarača pritisnuto.

- 1 Okrenite točkić za izbor režima rada u položaj **M**.

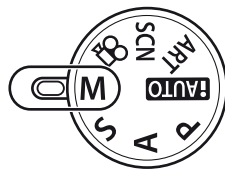

- 2 Okrenite točkiće da biste izabrali brzinu zatvarača i vrednost otvora blende.
 - Okrenite glavni kontrolni točkić kako biste izabrali brzinu zatvarača, pomoćni kontrolni točkić da biste izabrali vrednost otvora blende.
 - Da biste pomoću tastera strelice podesili brzinu zatvarača i otvor blende, najpre pritisnite dugme (Δ), a zatim upotrebite da biste izabrali otvor blende i da biste odabrali brzinu zatvarača.
 - Brzina zatvarača se može podesiti na 1/4000–60 sek. ili [BULB].

- 3 Snimajte slike.

Pažnja

- Kompenzacija ekspozicije nije dostupna u režimu **M**.

Biranje trenutka kada će se ekspozicija završiti (»bulb«)

Sliku možete snimiti sa vremenom bulb ekspozicije, tokom koga je zatvarač otvoren sve dok držite pritisnuto dugme zatvarača. Podesite kraj ekspozicije tako da odgovara objektu. Koristiti za snimanje noćnih pejzaža i vatrometa. U režimu **M** brzinu zatvarača podesite na [BULB].

- Na ekranu se prikazuje [BULB].

Saveti

- Zamena funkcija glavnog i pomoćnog kontrolnog točkića. [Dial Function]:
Da biste automatski prekinuli »bulb« snimanje nakon određenog vremena. [Bulb Timer]:
Za fiksiranje fokusa tokom snimanja sa ručnim fokusiranjem. [Bulb Focusing]:
 »Prilagođavanje podešavanja fotoaparata« (str. 81)

Pažnja

- Da ne bi došlo do pojave zamućenja tokom režima »bulb« fotografisanja, postavite fotoaparat na stativ i koristite udaljeni kabl (str. 102).
- Tokom »bulb« snimanja sledeće funkcije nisu dostupne:
snimanje u sekvenci / snimanje pomoću samookidača / AE bracket snimanje / stabilizator slike / bracketing blica

Šum na slici

Tokom snimanja sa malom brzinom zatvarača na ekranu se može pojaviti šum. Do ovih pojava dolazi kada u delovima senzora za sliku, koji pod normalnim okolnostima nisu izloženi svetlosti, dođe do generisanja struje koja vodi porastu temperature u senzoru ili u njegovom strujnom kolu. Isto se može desiti tokom snimanja sa visokom vrednošću ISO postavke u sredini izloženoj visokoj temperaturi. Da bi umanjio šum, fotoaparat aktivira funkciju za redukciju šuma. [Noise Reduct.]: »Prilagođavanje podešavanja fotoaparata« (str. 81)





Snimanje panorama

Ukoliko ste instalirali obezbeđene računarske programe, možete ih koristiti za spajanje slika kako biste dobili panoramski prikaz.  »Korišćenje programa OLYMPUS Viewer 2 / [ib]« (str. 73)

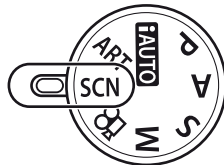
Snimanje slika za panoramsku sliku

- 1 Okrenite točkić za izbor režima rada u položaj **SCN**.





- 2 Izaberite [Panorama] i pritisnite .
- 3 Izaberite pravac spajanja pomoću   .
- 4 Snimite sliku koristeći ivice za kadriranje snimka.
 - Vrednosti fokusa, ekspozicije i ostalih podešavanja biće fiksno određene na prvom snimku.

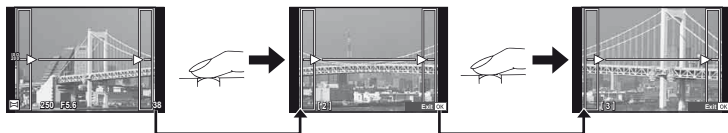

- 5 Snimite preostale slike kadrirajući svaki snimak tako da se njegove ivice preklapaju sa ivicama prethodne slike.





- Panoramska slika može da sadrži najviše 10 slika. Nakon desetog snimka biće prikazan znak upozorenja (.

- 6 Nakon što snimite poslednji snimak, pritisnite  kako biste završili seriju.

Pažnja

- Tokom panoramskog snimanja, slika prethodno snimljena u svrhu pozicioniranja neće biti prikazana. Ako pri snimanju kao vodič koristite okvire ili druge oznake prikazane na slici, podesite kompoziciju tako da se ivice preklapajućih slika preklapaju sa okvirima.

Napomene

- Ako pre snimanja prvog kadra pritisnete , na ekranu će biti prikazan meni za izbor programa snimanja. Ako tokom snimanja pritisnete , tekuće panoramsko snimanje će biti završeno i odmah možete preći na sledeću sekvencu.

3D fotografija

Snimajte 3D fotografije. Rezultati se mogu pogledati na uređajima koji podržavaju 3D prikaz. Ekran fotoaparata ne može se koristiti za gledanje slika u 3D prikazu.

- 1 Okrenite točkić za izbor režima rada u položaj **SCN**.

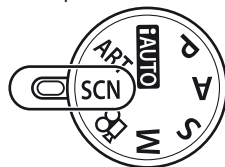

- 2 Izaberite [3D Photo] i pritisnite .
- 3 Da biste snimili prvu fotografiju pritisnite dugme zatvarača i zadržite ga u tom položaju.
 - Vrednosti fokusa i ekspozicije su zaključana na vrednostima primenjenim za prvi snimak.

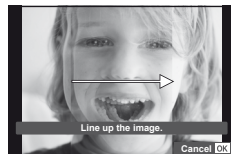



- 4 Pomerajte fotoaparat horizontalno, ne rotirajući ga, sve dok prvi snimak ne bude postavljen na vaš objekat. Fotoaparat će automatski načiniti sledeći snimak.
 - Nemojte podešavati fokus niti zum.
 - Ukoliko fotoaparat ne načini sledeći snimak automatski ili ako ste dugme zatvarača oslobodili pre nego što ne snimljen drugi snimak, do kraja pritisnite dugme zatvarača.
- 5 Ova dva snimka se automatski kombinuju.
 - Ukoliko se prikaže poruka [3D photo was not created.], ponovo načinite sliku. Ova dva snimka se čuvaju u zasebnim datotekama.

Pažnja

- Podešavanje zuma nakon snimanja prve fotografije dovešće do poništavanja te prve fotografije.
- Fotoaparat će fokusirati samo objekat u centralnoj tački fokusiranja.
- Veličina slike je fiksirana na 1920 × 1080.
- Nije moguće koristiti 3D objektiv niti objektiv za ručno fokusiranje.
- U zavisnosti od objektivna i podešavanja fotoaparata, može se desiti da 3D efekat ne bude vidljiv.
- Tokom režima 3D fotografije, fotoaparat neće preći u režim mirovanja.
- RAW fotografija nije dostupna.
- Pokrivanje kadra nije 100%.

Napomene

- Ako posle prvog snimka želite da ponovo snimate fotografiju, pritisnite . Da biste sačuvali prvu fotografiju pritisnite  i izađite, bez snimanja 3D slike.

Snimanje više ekspozicija na jednoj slici (multiple exposure)

Snimate više ekspozicija na jednoj slici koristeći opciju koja je trenutno izabrana za kvalitet slike.

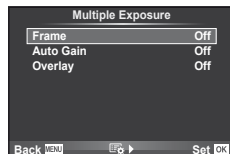

- 1 Izaberite [Multiple Exposure] u meniju snimanja  (str. 107).
- 2 Prilagodite podešavanja

Frame	Izaberite [2].
Auto Gain	Kada je podešena vrednost [On], osvetljenost svakog kadra podešava se na vrednost 1/2, a slike se preklapaju. Kada je podešena vrednost [Off], svaki kadar zadržava prvobitnu osvetljenost pri preklapanju slika.
Overlay	Kada je podešena vrednost [On], slika u RAW formatu snimljena na kartici može se preklopiti većim brojem ekspozicija i uskladištiti kao zasebna slika. Broj snimljenih slika je jedan.





- Na ekranu se prikazuje  dok je na snazi višestruka ekspozicija.

3 Snimajte slike.

- Kada započne snimanje,  se prikazuje u zelenoj boji.
- Pritisnite  da biste izbrisali poslednji snimak.
- Prethodni snimak će biti postavljen na prikaz u objektivu kao referenca za kadriranje sledećeg snimka.



Saveti

- Za preklapanje 3 ili više kadrova: izaberite RAW format za  i upotrebite opciju [Overlay] kako biste ponovili snimanje višestruke ekspozicije.
- Dodatne informacije o preklapanju slika u RAW formatu:  »Preklapanje slika« (str. 68)



Pažnja

- Fotoaparat neće preći u režim mirovanja dokle god je na snazi višestruka ekspozicija.
- Fotografije snimljene drugim fotoaparatima se ne mogu uvrstiti u višestruku ekspoziciju.
- Kada je [Overlay] podešen na vrednost [On], slike koje se prikazuju kada se izabere slika u RAW formatu razvijaju se koristeći podešavanja koja su bila na snazi u trenutku snimanja.
- Za podešavanje funkcija snimanja prvo otkazite snimanje sa višestrukoum ekspozicijom. Neke funkcije ne mogu se podesiti.
- Višestruka ekspozicija se automatski otkazuje od prve slike u sledećim situacijama: Fotoaparat je isključen / Pritisnuto je dugme  / Pritisnuto je dugme **MENU** / Izabran je neki drugi režim snimanja, a ne **P, A, S, M** / Kapacitet baterije je istrošen / Neki kabl je povezan sa fotoaparatom / Prebacujete između ekrana i elektronskog tražilja
- Kada se pomoću funkcije [Overlay] izabere slika u RAW formatu, za sliku snimljenu u JPEG+RAW formatu prikazuje se JPEG slika.
- Kada snimate više ekspozicija koristeći bracketing, snimanje sa višestrukoum ekspozicijom ima prednost. Prilikom čuvanja slike sa preklapljenim prikazom, bracketing se vraća na standardno fabričko podešavanje.

Različita podešavanja serije fotografija (bracketing)

»Bracketing« se odnosi na različita automatska podešavanja serije fotografija ili serije slika koje »zadržavaju« tekuću vrednost. Bracketing je dostupan u režimima **P**, **A**, **S** i **M**.

- 1 Izaberite [Bracketing] u meniju snimanja  (str. 107).



- 2 Izaberite tip bracketinga.
 - Na ekranu se prikazuje **BKT**.

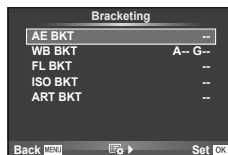

AE BKT (AE bracketing)

Fotoaparatus menja ekspoziciju u koracima od 0,3EV, 0,7EV ili 1,0EV na tri snimka. U režimu snimanja pojedinačnih kadrova jedna fotografija se snima pri svakom pritisku dugmeta zatvarača do kraja, dok u režimu snimanja u sekvenci fotoaparatus nastavlja da snima fotografije sledećim redosledom dok je dugme zatvarača do kraja pritisnuto: bez izmene, negativna, pozitivna. Broj snimaka: 2, 3, 5 ili 7

- Indikator **BKT** postaje zelen tokom bracketinga.
- Fotoaparatus menja ekspoziciju tako što menja i vrednost otvora blende i brzinu zatvarača (režim **P**), samo brzinu zatvarača (režimi **A** i **M**) ili samo vrednost otvora blende (režim **S**).
- Fotoaparatus vrši bracketing vrednosti koja je trenutno izabrana za kompenzaciju ekspozicije.
- Veličina koraka bracketinga se menja uporedo sa vrednošću izabranom za [EV Step].  »Prilagođavanje podešavanja fotoaparata« (str. 81)

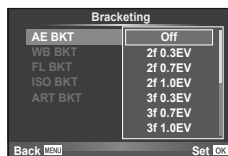

WB BKT (WB bracketing)

Od jednog snimka se automatski prave tri slike sa različitim balansima belog (podešene u naznačenim smerovima boja) počevši od vrednosti koja je trenutno izabrana za balans belog.

- Balans belog se može menjati za 2, 4 ili 6 koraka i na A–B (žuto–plava) i na G–M (zeleno–magenta) osi.
- Fotoaparatus vrši bracketing vrednosti koja je trenutno izabrana za kompenzaciju balansa belog.
- Ukoliko na kartici nema dovoljno memorije za izabrani broj kadrova, tokom WB bracketinga neće biti snimljena nijedna slika.



FL BKT (FL bracketing)

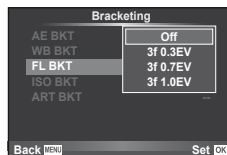

Fotoaparat menja nivo blica na tri snimka (bez izmene na prvom, negativna na drugom i pozitivna na trećem snimku). Kod snimanja pojedinačnih kadrova, svaki put kada se pritisne dugme zatvarača, snima se jedan snimak; kod snimanja u sekvenci, svi snimci se snimaju dok je dugme zatvarača pritisnuto.

- Indikator **BKT** postaje zelen tokom bracketinga.
- Veličina koraka bracketinga se menja uporedo sa vrednošću izabranom za [EV Step].  »Prilagođavanje podešavanja fotoaparata« (str. 81)



ISO BKT (ISO bracketing)

Fotoaparat menja osetljivost u koracima od 0.3EV, 0.7EV ili 1.0EV na tri snimka (bez izmene na prvom, negativna na drugom i pozitivna na trećem snimku) vršeći bracketing trenutnog podešavanja osetljivosti (ili , ukoliko je izabrana automatska osetljivost, optimalnog podešavanja osetljivosti), pri čemu ne menja brzinu zatvarača i vrednost otvora blende. Kod snimanja pojedinačnih kadrova, svaki put kada se pritisne dugme zatvarača, snima se jedan snimak; kod snimanja u sekvenci, svi snimci se snimaju dok je dugme zatvarača pritisnuto.

- Veličina koraka bracketinga se ne menja uporedo sa vrednošću izabranom za [ISO Step].  »Prilagođavanje podešavanja fotoaparata« (str. 81)
- Bracketing se vrši bez obzira na gornju granicu podešenu funkcijom [ISO-Auto Set].  »Prilagođavanje podešavanja fotoaparata« (str. 81)

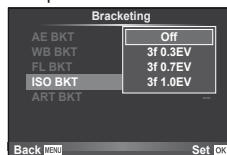

ART BKT (ART bracketing)

Svaki put kada se zatvarač otpusti fotoaparat načini više snimaka, svaki sa različitim podešavanjem umetničkog filtera. Bracketing umetničkog filtera možete nezavisno uključivati ili isključivati za svaki režim slike.

- Snimanje može potrajati neko vreme.
- ART BKT ne može se kombinovati sa WB BKT ili ISO BKT.

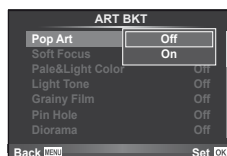





Digitalni zum (Digital Tele-converter)

Digital Tele-converter se koristi za uvećanje koje prevazilazi trenutnu razmeru uvećanja. Fotoaparat čuva isečak iz centra. Uvećanje se povećava za oko 2x.







- 1 Izaberite [On] za [Digital Tele-converter] u meniju za snimanje  (str. 107).
- 2 Prikaz na ekranu bića uvećan faktorom dva.
 - Objekat će biti snimljen onako kako se pojavljuje na ekranu.









Pažnja

- Digitalni zum nije na raspolaganju sa višestrukim ekspozicijama ili kada je , , ,  ili  izabrano u režimu **SCN**.
- Kada je prikazana slika u RAW formatu, oblast koja je vidljiva na ekranu označena je ramom.

Ugrađeni blic se po potrebi može ručno podesiti. Ugrađeni blic se može koristiti za fotografisanje pomoću blica u različitim uslovima snimanja.

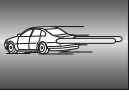

Upotreba blica (fotografisanje pomoću blica)

- 1 Pritisnite prekidač blica da biste podigli blic.
- 2 Pritisnite dugme  () da biste prikazali opcije.
- 3 Upotrebite   da biste odabrali način rada blica i pritisnite .
 - Dostupne opcije i redosled kojim su one prikazane variraju u zavisnosti od režima snimanja.  »Načini rada blica koji se mogu podesiti u režimu snimanja« (str. 104)

AUTO	Automatski blic	Blic se automatski uključuje pri slabom ili pozadinskom osvetljenju.
	Dopunski blic	Blic se uključuje bez obzira na uslove osvetljenja.
	Isključen blic	Blic se ne uključuje.
	Blic za smanjenje pojave crvenih očiju	Ova funkcija omogućava smanjenje pojave crvenih očiju. U režimu S i M , blic se uvek uključuje.
	Spora sinhronizacija (1. zavesa)	Male brzine zatvarača koriste se za osvetljenje slabo osvetljenih pozadina.
	Spora sinhronizacija (1. zavesa) / Blic za smanjenje pojave crvenih očiju	Kombinuje sporu sinhronizaciju i smanjenje pojave crvenih očiju.
 SLOW2/ 2. zavesa	Spora sinhronizacija (2. zavesa)	Blic se uključuje neposredno pre nego što se zatvarač zatvori da bi stvorio tragove svetlosti iza pokretnih izvora svetlosti. 
 FULL, 1/4 itd.	Ručno	Za korisnike koji više vole ručno podešavanje.

- 4 Pritisnite dugme zatvarača do kraja.

Pažnja

- Pri korišćenju opcije [ (blic za smanjenje pojave crvenih očiju)], nakon otprilike 1 sekunde po emitovanju pripremnih bljeskova zatvarač se otpušta. Nemojte pomerati fotoaparat dok ne završite sa snimanjem.
- [ (blic za smanjenje pojave crvenih očiju)] može biti neefikasan u pojedinim uslovima snimanja.
- Kada se blic uključuje, brzina zatvarača je podešena na 1/180 sek. ili manje. Kada sa dopunskim blicom snimate subjekat sa svetlom pozadinom, slika može izgledati preekspozirano.

Prilagođavanje emitovanja blica (kontrolisanje jačine blica)

Emitovanje blica se može podesiti ako smatrate da je objekat previše ili nedovoljno eksponiran, iako je ekspozicija u preostalom delu kadra ispravna.

- 1 Aktivirajte kontrolu uživo (str. 20) i izaberite opciju za kontrolisanje jačine blica pomoću $\Delta \nabla$.
- 2 Odaberite vrednost kompenzacije pomoću $\triangleleft \triangleright$ i pritisnite OK .



Saveti

- Za informacije o bracketingu blica:  »FL BKT (FL bracketing)« (str. 58)

Pažnja

- Ova funkcija je nedostupna kada je način rada blica na elektronskom blicu postavljen na MANUAL (ručni način rada).
- Ako je emisija svetlosti prilagođena na elektronskom blicu, ona će biti kombinovana sa podešavanjem intenziteta blica na fotoaparatu.
- Kada je $\text{[52]} + \text{[51]}$ podešeno na [On], vrednost intenziteta blica biće dodata vrednosti kompenzacije ekspozicije.  »Prilagođavanje podešavanja fotoaparata« (str. 81)

Upotreba jedinica spoljnog blica priloženih za upotrebu sa ovim fotoaparatom

Opcionalne jedinice spoljnog blica namenjene za upotrebu na ovom fotoaparatu podržavaju širok spektar opcija za fotografisanje pomoću blica, uključujući automatsko kontrolisanje blica, super FP blic i bežično kontrolisanje blica (str. 93).

Ostali spoljni blicevi

Pridržavajte se sledećih mera predostrožnosti kada postavljate spoljni blic koji nije priložen za upotrebu sa ovim fotoaparatom na »hot shoe« priključku:







- Upotreba zastarelih bliceva koji primenjuju napon veći od 24 V na »hot shoe« priključak fotoaparata može da ošteti fotoaparatu.
- Povezivanje bliceva sa signalnim kontaktima koji nisu u skladu sa Olympus specifikacijama može da ošteti fotoaparatu.
- Koristite jedino kada je fotoaparatu u režimu snimanja **M** pri brzini zatvarača manjoj od 1/180 s i pri bilo kojim ISO podešavanjima osim [AUTO].
- Kontrolisanje blica se može izvršiti ručnim podešavanjem blica na ISO osetljivost i vrednosti otvora blende koje su odabrane za dati fotoaparatu. Osvetljenje blica se može podesiti ili podešavanjem ISO osetljivosti ili vrednosti otvora blende.
- Koristite blic pod uglom osvetljenja koje odgovara objektivu. Ugao osvetljenja se obično izražava u 35-milimetarskom formatu žižne daljine.

4 Snimanje i gledanje video zapisa

Pritiskom na dugme  možete da snimate video zapise visoke definicije (HD) sa zvukom. U režimu snimanja video zapisa možete praviti video zapise koji sadrže sve dostupne efekte u režimima snimanja **A** i **M**.

Promena podešavanja za snimanje video zapisa

Dodavanje efekata u video zapis

- 1 Nakon što izaberete režim , omogućite prikaz kontrole uživo (str. 20) i pomoću   označite režim snimanja.
- 2 Upotrebite   da biste odabrali režim i pritisnite .









P	Optimalna vrednost otvora blende automatski se podešava na osnovu osvetljenosti objekta.
A	Snimak pozadine se menja na osnovu podešavanja vrednosti otvora blende. Pomoću kontrolnog točkića izaberite vrednost otvora blende.
S	Brzina zatvarača utiče na to kako će izgledati objekat. Pomoću kontrolnog točkića izaberite vrednost brzine zatvarača. Vrednost brzine zatvarača može se podesiti u intervalu od 1/30 s i 1/4000 sek.
M	Podešavaju se i vrednost otvora blende i brzina zatvarača. Okrenite pomoćni kontrolni točkić kako biste izabrali vrednost otvora blende, a glavni kontrolni točkić da biste izabrali brzinu zatvarača. Vrednost brzine zatvarača može se podesiti u intervalu od 1/30 s i 1/4000 sek. Osetljivost se može ručno podesiti na vrednosti između ISO 400 i 1600; automatska kontrola ISO osetljivosti nije dostupna.
ART1-ART10	Video zapis se može snimiti sa efektima režima umetničkog snimanja.  »Korišćenje umetničkih filtera« (str. 16)

Pažnja

- Kada snimate video zapise, ne možete menjati podešavanja za kompenzaciju ekspozicije, vrednost otvora blende i brzinu zatvarača.
- Ako je [Image Stabilizer] aktiviran kada se snima video zapis, snimljeni zapis je neznatno uvećan. Čak i ako su izabrane funkcije [Vertical IS] ili [Horizontal IS], primenjuje se podešavanje za [Auto].
- Stabilizacija nije moguća ukoliko je podrtavanje fotoaparata isuviše veliko.
- Kada koristite objektiv sa funkcijom stabilizacije slike, isključite funkciju stabilizacije slike ili na objektivu ili na fotoaparatu.
- Kada se unutrašnjost fotoaparata zagreje, snimanje se automatski prekida kako bi se fotoaparat zaštitio.
- Sa nekim umetničkim filterima, [C-AF] snimanje je ograničeno.
- SD kartice, čija je klasa brzine 6 ili veća, preporučuju se za snimanje video zapisa.

Opcije zvuka video zapisa (snimanje video zapisa sa zvukom)



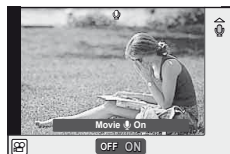

- 1 Prikažite kontrolu uživo (str. 20) i izaberite stavku video zapisa  pomoću  .
- 2 Prebacujte se između opcija ON/OFF pomoću   i pritisnite .













Pažnja

- Kada snimate zvuk sa video zapisom, mogu se snimiti i zvuci rada objektivna i fotoaparata. Ukoliko želite, možete smanjiti jačinu ovih zvukova snimanjem u režimu rada [AF Mode] podešenim na [S-AF], ili ograničavanjem broja pritisaka dugmadi.
- U režimu rada [ART7] (Diorama) ne snima se nikakav zvuk.



Pregled video zapisa

- 1 Izaberite video zapis u reprodukciji pojedinačnih zapisa i pritisnite .
- 2 Izaberite opciju [Movie Play] pomoću   i pritisnite  da biste započeli reprodukciju.
 - Tokom reprodukcije video zapisa mogu se izvoditi sledeće operacije:



	<p>Pauziraj ili nastavi reprodukciju.</p> <ul style="list-style-type: none">• Kada je reprodukcija pauzirana, pritisnite  za prikaz prvog kadra i  za prikaz poslednjeg kadra. Pritiskom na   vrši se premotavanje unapred i unazad za jedan kadar. Pritisnite i držite dugme za premotavanje unapred i unazad uzastopce.	
 	Premotavanje video zapisa unapred ili unazad.	
 	Podešavanje jačine zvuka.	

Saveti

- Snimanje video zapisa pomoću dugmeta zatvarača:  »Snimanje video zapisa pomoću dugmeta zatvarača« (str. 92)
- Snimanje dužih video zapisa (kada ne želite da snimate u HD formatu):  »Biranje formata snimanja« (str. 47)
- Snimanje stereo zvuka ili redukcija šuma vetra:  »Komplet mikrofona (SEMA-1)« (str. 102)

5 Opcije reprodukcije

Reprodukcija pojedinačnih slika

Pritisnite dugme  da biste videli slike u punom kadru.









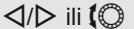

Slike na memorijskoj kartici

Dodatna oprema OLYMPUS PENPAL je povezana

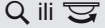
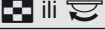
Režim snimanja

- Da biste napustili režim snimanja, pritisnite dugme zatvarača do pola.

Tokom reprodukcije punog kadra mogu se izvoditi sledeće radnje.

	Pregledajte ostale slike.
	Izbrišite tekuću sliku (str. 15).
	Uvećanje prikaza slike. (str. 14).
	Pregled indeksnog prikaza.
INFO	Pogledajte informacije o trenutnoj slici (str. 33).
	Izaberite slike. Izabrane slike su prikazane sa  .
Fn2	Zaštite tekuću sliku (str. 15).
	Prikažite menije. JPEG Edit, RAW Data Edit,  ,  , Rotate,  , Erase

Indeksni prikaz / kalendarski prikaz

■ Indeksni prikaz

Da biste pregledali više slika, u toku reprodukcije punog kadra pritisnite dugme .





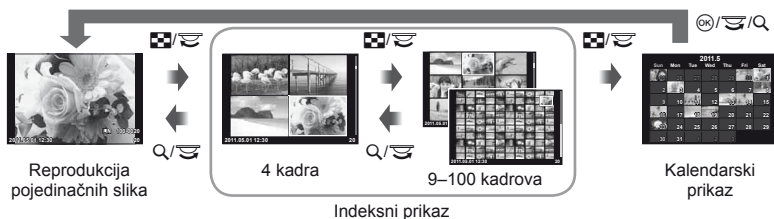







■ Kalendarski prikaz

Prikažite prvu sliku snimljenu svakog datuma.



Prikazaće se samo one stavke za koje je izabrana opcija [On].







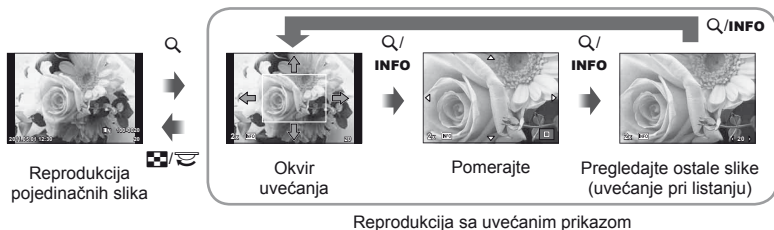

[Info Settings]: [Info] »Prilagođavanje podešavanja fotoaparata« (str. 81)

 ili 	Povećajte broj prikazanih slika od 4 do 9, 25 ili 100. Ponovo pritisnite  da biste videli prikaz kalendara.
 ili 	Smanjite broj slika koje će se prikazati od 100 do 25, 9 ili 4. Ponovo pritisnite Q da biste videli puni kadar tekuće slike.
 /  /  / 	Izaberite sliku.
	Izaberite slike. Izabrane slike su prikazane sa  .
	Indeksni prikaz Meniji su prikazani. Kalendarski prikaz Pregledajte slike snimljene izabranog datuma u punom kadru.





Uvećanje reprodukcije (reprodukcija uvećanog prikaza)

Osim standardne reprodukcije uvećanog prikaza, možete i brzo da uvećate slike i pregledate druge kadrove u trenutnoj razmeri uvećanja (uvećanje pri listanju) ako je za [Close Up Mode] izabrana opcija [mode2]. [Info] »Prilagođavanje podešavanja fotoaparata« (str. 81)



 /  /  / 	Postavite okvir zuma. U uvećanju pri listanju upotrebite  da biste videli druge slike u trenutnoj razmeri uvećanja.
	Pregledajte kadar u izabranoj razmeri uvećanja. Ponovo pritisnite da biste uvećali prikaz.
INFO	Birajte između okvira uvećanja, uvećanja pri pomeranju i uvećanja pri listanju.
 ili 	Izađite na reprodukciju pojedinačne slike.

Izbor slika



Izaberite više slika koje želite da zaštitite ili obrišete. Pritisnite dugme  da biste izabrali tekuću sliku. Izabrane slike su označene sa . Da biste uklonili  i poništili izbor slike, ponovo pritisnite dugme .

- U indeksnoj reprodukciji moguće je izabrati više slika.





Poništavanje svih zaštita

Ova funkcija vam omogućava da odjednom otkazete zaštitu za nekoliko slika.

- 1 Izaberite opciju [Reset Protect] u  meniju (za reprodukciju) (str. 107).
- 2 Izaberite [Yes] i pritisnite .





Brisanje svih kadrova

Izbrišite sve slike sa memorijske kartice.

- 1 Izaberite [Card Setup] u meniju snimanja  (str. 107).
- 2 Izaberite [All Erase] i pritisnite 
 - Pomoću opcije [Format] (str. 99) možete da izbrišete podatke koji se ne odnose na slike.
- 3 Izaberite [Yes] i pritisnite .



Rotiranje

Izaberite da li ćete rotirati fotografije.

- 1 Reprodukujte sliku i pritisnite .
- 2 Izaberite [Rotate] i pritisnite .
- 3 Pritisnite  da biste zarotirali sliku u smeru suprotnom od kazaljke na satu, odnosno  da biste je zarotirali u smeru kazaljke na satu; slika se rotira svakim pritiskom dugmeta.
 - Pritisnite  da biste sačuvali podešavanja i izađite.
 - Zarotirana slika je sačuvana u trenutnom smeru.
 - Video zapisi, 3D fotografije i zaštićene slike ne mogu se rotirati.



Saveti

- Ako je [On] izabrano za  (str. 107) na meniju  (reprodukcija), slike će se prikazivati u novoj orijentaciji tokom reprodukcije.

Automatska reprodukcija slika

Ova funkcija uzastopno prikazuje slike sačuvane na kartici.

- 1 Pritisnite **OK** tokom reprodukcije i izaberite opciju automatske reprodukcije slika.

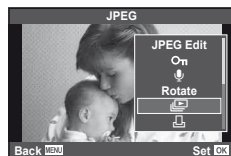

- 2 Prilagodite podešavanja

Start	Pokrenite automatsku reprodukciju. Slike se prikazuju redom, počevši od trenutne slike.
BGM	Podesite BGM (4 tipova) ili ga isključite [Off].
Effect*	Izaberite prelaz između kadrova. Ova opcija može se koristiti tokom automatske reprodukcije na eksternim uređajima preko HDMI priključka.
Slide	Podesite koji će se tip automatske reprodukcije slika aktivirati.
Slide Interval	Izaberite vreme trajanja prikaza svakog slajda 2-10 sekundi.
Movie Interval	Izaberite [Full] da biste automatskom reprodukcijom obuhvatili video zapise u punom trajanju, odnosno [Short] da biste obuhvatili samo deo početka svakog video zapisa.

* Jedini raspoloživ efekat za filmove je [Fade].

- 3 Izaberite [Start] i pritisnite **OK**.
 - Počinje automatska reprodukcija slika.
 - Da biste zaustavili automatsku reprodukciju slika, pritisnite **OK**.

Jačina zvuka

Pritisnite **Δ**/**∇** tokom automatske reprodukcije da biste podesili jačinu zvuka zvučnika fotoaparata. Pritisnite **◀**/**▶** da biste podesili balans između muzike u pozadini i zvuka snimljenog sa fotografijama ili video zapisima.







Uređivanje slika

Snimljene slike se mogu urediti i sačuvati kao nove slike.



1 Prikažite sliku za uređivanje i pritisnite **OK**.

- Ako je slika u RAW formatu, prikazaće se [RAW Data Edit], a ako je u JPEG formatu, prikazaće se [JPEG Edit]. Ukoliko je slika snimljena u RAW+JPEG formatu, kopija koja će biti uređivana određuje se vašim izborom opcije [Edit].

2 Izaberite [RAW Data Edit] ili [JPEG Edit] i pritisnite **OK**.

RAW Data Edit	Napravite kopiju RAW slike u JPEG formatu. Kopija u JPEG formatu se obrađuje na osnovu podešavanja koja su trenutno sačuvana na fotoaparatu. Podesite postavke fotoaparata pre nego što izaberete ovu opciju.
JPEG Edit	<p>Izaberite između sledećih opcija:</p> <p>[Shadow Adj]: Posvetljavanje tamnog objekta u uslovima pozadinskog osvetljenja.</p> <p>[Redeye Fix]: Smanjenje pojave crvenih očiju tokom snimanja pomoću blica.</p> <p>[]: Uz pomoć glavnog kontrolnog točkića izaberite veličinu odsečka i     da biste postavili odsečak.</p> 

! Pažnja

- Video zapisi i 3D fotografije ne mogu se rotirati.
- Na pojedinim fotografijama nije moguće ispraviti efekat crvenih očiju.
- Uređivanje slike u JPEG formatu nije moguće u sledećim slučajevima:
 - Kada je slika snimljena u RAW formatu, kada je obrađena na računaru, kada ne postoji dovoljno prostora na memorijskoj kartici, kada je slika snimljena drugim fotoaparatom.
- Pri promeni veličine slike () ne možete izabrati veći broj piksela od originalno snimljenih.
- [] i [Aspect] se jedino mogu koristiti za uređivanje slika čija je razmera 4:3 (standardna).

Preklapanje prikaza slike

Najviše 3 kadra slika u RAW formatu koje su snimljene fotoaparatom može biti preklopljeno i sačuvano kao zasebna slika. Slika se čuva sa formatom snimanja koji je podešen u tom trenutku. (Ako je izabrana opcija [RAW], kopija će biti sačuvana u formatu [L+N+RAW].)

- 1 Kada je tokom reprodukcije prikazana slika u RAW formatu, pritisnite **OK** i izaberite [Image Overlay].
- 2 Izaberite broj slika sa preklopljenim prikazom i pritisnite **OK**.
- 3 Upotrebite **Δ** **∇** **◀** **▶** da biste izabrali slike u RAW formatu koje će se upotrebiti za preklopljenu prikaz i pritisnite **OK** da biste izabrali.
 - Pošto izaberete broj slika kao što je naznačeno u koraku 2, prikazaće se preklopljenu prikaz.



- 4 Podesite osvetljenje.
 - Pomoću **◀▶** izaberite sliku i pomoću **Δ** **∇** podesite osvetljenje.
 - Osvetljenje može da se podesi u rasponu 0.1–2.0. Proverite rezultate na ekranu.



- 5 Pritisnite **OK**. Prikazaće se prozor za potvrdu; izaberite [Yes] i pritisnite **OK**.



Saveti

- Za preklapanje 4 ili više slika, sačuvajte sliku sa preklopljenim prikazom u RAW formatu i upotrebite [Image Overlay] više puta uzastopno.

Snimanje zvuka

Dodajte snimak zvuka (do 30 sek.) trenutnoj fotografiji.

- 1 Prikažite sliku kojoj želite da dodate snimak zvuka i pritisnite **OK**.
 - Snimanje zvuka nije dostupno za zaštićene slike.
 - Snimanje zvuka je dostupno i u meniju za reprodukciju.
- 2 Izaberite [**🔊**] i pritisnite **OK**.
 - Da biste izašli bez dodavanja zvuka, izaberite [No].
- 3 Izaberite [**🔊 Start**] i pritisnite **OK** da biste započeli snimanje.
 - Da biste u nekom trenutku zaustavili snimanje, pritisnite **OK**.
- 4 Pritisnite **OK** da biste završili sa snimanjem.
 - Slike sa snimljenim zvukom označene su ikonom **🔊**.
 - Da biste izbrisali snimak, izaberite [Erase] u koraku 2.

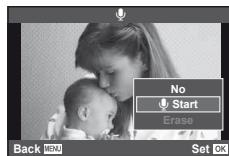
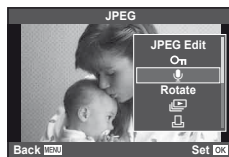

Pregled slika sa fotoaparata na TV prijemniku

Uz pomoć AV kabela, priloženog u pakovanju fotoaparata, snimljene slike možete reprodukovati na TV prijemniku. Možete da reprodukujete slike visoke definicije na TV prijemniku visoke definicije tako što ćete ga povezati sa fotoaparatom pomoću HDMI mini-kabla koji je komercijalno dostupan.

■ Povezivanje pomoću AV kabela

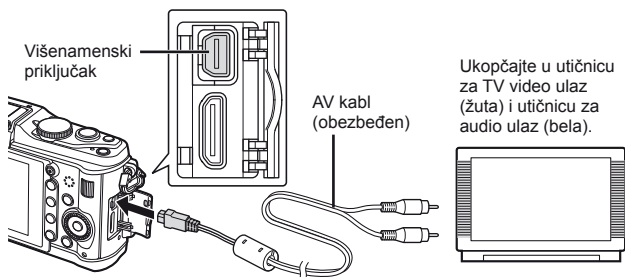

- 1 Pomoću fotoaparata izaberite format video signala koji odgovara povezanom TV prijemniku ([NTSC]/[PAL]).
 - [Video Out]: »Prilagođavanje podešavanja fotoaparata« (str. 81)
- 2 Povežite TV prijemnik i fotoaparat.
- 3 Uključite TV prijemnik i promenite »INPUT« u »VIDEO« (utičnica za ulaz povezana sa fotoaparatom).

! Pažnja

- Ekran fotoaparata se automatski isključuje kada se AV kabl poveže sa fotoaparatom.
- Pritisnite dugme kada povezujete pomoću AV kabela.
- Za detalje o promeni izvora za ulaz na TV prijemniku pogledajte uputstvo za upotrebu TV prijemnika.
- U zavisnosti od podešavanja TV prijemnika prikazane slike i informacije će možda biti izrezane.

■ Povezivanje pomoću HDMI mini-kabla

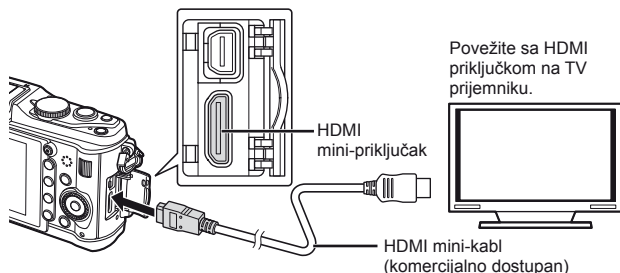

- 1 Povežite fotoaparata sa TV prijemnikom pomoću HDMI mini-kabla.
- 2 Uključite TV prijemnik i promenite »INPUT« u »HDMI INPUT«.
- 3 Uključite fotoaparata.

Pažnja

- Za detalje o promeni izvora za ulaz na TV prijemniku pogledajte uputstvo za upotrebu TV prijemnika.
- Koristite HDMI mini-kabl koji odgovara HDMI mini-priključku na fotoaparatu i HDMI priključku na TV prijemniku.
- Kada su fotoaparata i TV prijemnik povezani i pomoću AV kabla i pomoću HDMI mini-kabla, HDMI će imati prioritet.
- U zavisnosti od podešavanja TV prijemnika prikazane slike i informacije će možda biti izrezane.
- Kada povežete fotoaparata sa TV prijemnikom pomoću HDMI mini-kabla, možete da izaberete format digitalnog video signala. Odaberite format koji se podudara sa ulaznim formatom izabranim na TV prijemniku.



[HDMI]:  »Prilagođavanje podešavanja fotoaparata« (str. 81)

1080i	Prednost ima HDMI izlaz rezolucije 1080i.
720p	Prednost ima HDMI izlaz rezolucije 720p.
480p / 576p	HDMI izlaz rezolucije 480p / 576p. Rezolucija 576p se koristi kada je za [Video Out] izabrana opcija [PAL].

- Ne možete da snimate slike ili video zapise kada je HDMI kabl priključen.
- Nemojte povezivati fotoaparata sa drugim uređajima sa HDMI izlazom. Time se može oštetiti fotoaparata.
- HDMI izlaz se ne izvršava kada je fotoaparata preko USB-a povezan sa računarnom ili štampačem.

Upotreba daljinskog upravljača TV prijemnika

Fotoaparatom može da se upravlja pomoću daljinskog upravljača TV prijemnika kada je fotoaparata povezan sa TV prijemnikom koji podržava HDMI kontrolu.

- 1 Odaberite funkciju [HDMI] na kartici  Korisničkog menija (str. 81) .
- 2 Izaberite [HDMI Control] a potom izaberite [On].
- 3 Upravlajte fotoaparatom pomoću daljinskog upravljača TV prijemnika.
 - Fotoaparatom možete da upravljate prateći vodič za upravljanje prikazan na TV prijemniku.
 - Tokom reprodukcije pojedinačnih kadrova, možete da omogućite ili sakrijete prikaz informacija tako što ćete pritisnuti dugme »Red« (crveno) i prikazati ili sakriti indeksni prikaz tako što ćete pritisnuti dugme »Green« (zeleno).
 - Neki televizori možda ne podržavaju sve funkcije.

6 Slanje i prijem slika

Opcionalni OLYMPUS PENPAL može da se koristi za otpremanje slika na Bluetooth uređaje, kao i prijem od njih ili drugih fotoaparata povezanih sa OLYMPUS PENPAL. Posetite OLYMPUS web lokaciju da biste dobili još informacija o Bluetooth uređajima. Pre slanja ili prijema slika, izaberite opciju [On] za [*/Menu Display] > [Menu Display] kako bi meni priključka za dodatnu opremu postao dostupan.

Slanje slika

Promenite veličinu JPEG slika i otpremite ih na drugi uređaj. Pre slanja slika, uverite se da je prijemni uređaj podešen na režim za prijem podataka.

1 Preko celog ekrana prikazite sliku koju želite da pošaljete i pritisnite **OK**.

2 Izaberite [Send A Picture] i pritisnite **OK**.

- Izaberite [Search] i pritisnite **OK** u sledećem dijalogu. Biće prikazani Bluetooth uređaji koji su u dometu ili su u adresaru [Address Book].



3 Izaberite odredište i pritisnite **OK**.

- Slika će biti otpremljena na prijemni uređaj.
- Ukoliko od vas bude tražen PIN kod, unesite 0000 i pritisnite **OK**.

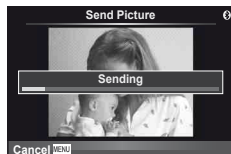

Prijem slika / dodavanje hosta

Povežite se sa uređajem za prenos i preuzmite JPEG slike.

1 Izaberite [OLYMPUS PENPAL Share] na kartici  u meniju priključka za dodatnu opremu (str. 90).

2 Izaberite [Please Wait] i pritisnite **OK**.

- Izvršite operacije za slanje slika na uređaj za slanje.
- Započće prenos i prikazaće se dijalog [Receive Picture Request].



3 Izaberite [Accept] i pritisnite **OK**.

- Slika će biti preuzeta na fotoaparatu.
- Ukoliko od vas bude tražen PIN kod, unesite 0000 i pritisnite **OK**.

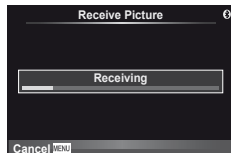



Saveti



- Da biste promenili veličinu slika koje će biti prenete ili da biste odabrali koliko dugo fotoaparatu traži odredište:  »Prilagođavanje podešavanja fotoaparata« (str. 81)

Uređivanje adresara

OLYMPUS PENPAL može da uskladišti informacije o hostu. Hostovima možete da dodelite imena ili da izbrisete informacije o njima.

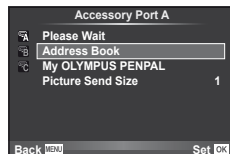
- 1 Izaberite [OLYMPUS PENPAL Share] na kartici  u meniju priključka za dodatnu opremu (str. 90).
 - Pritisnite  i izaberite [Address Book].





- 2 Izaberite [Address List] i pritisnite .
 - Navedena su imena postojećih hostova.
- 3 Izaberite host koji želite da uredite i pritisnite .

Brisanje hostova





Izaberite [Yes] i pritisnite .

Uređivanje informacija o hostu

Pritisnite  da biste prikazali informacije o hostu. Da biste promenili ime hosta, pritisnite  ponovo i izmenite trenutno ime u dijalogu za preimenovanje.

Kreiranje albuma

Možete da promenite veličinu svojih omiljenih JPEG slika i kopirate ih na OLYMPUS PENPAL.

- 1 Preko celog ekrana prikažite sliku koju želite da kopirate i pritisnite .
- 2 Izaberite [ → **PENPAL**] i pritisnite .
 - Da biste kopirali slike sa OLYMPUS PENPAL na memorijsku karticu, izaberite [**PENPAL** → ] i pritisnite .



Saveti

- Izbor veličine u kojoj će se slike kopirati. [Picture Copy Size]: Kopiranje svih slika sa memorijske kartice. [Copy All]: Brisanje ili formatiranje albuma. [Album Mem. Setup]: Uklanjanje zaštite sa svih slika u albumu. [Reset Protect]: Prikaz statusa albuma (količina preostale memorije). [Album Mem. Usage]:  »Prilagođavanje podešavanja fotoaparata« (str. 81)



Pažnja

- OLYMPUS PENPAL može da se koristi samo u regionu u kojem je kupljen. U zavisnosti od oblasti, korišćenje može da bude u suprotnosti sa pravilima o bežičnom prenosu, tako da može da bude kažnjivo.

Windows

1 Umetnite priloženi CD u CD-ROM jedinicu.

Windows XP

- Prikazaće se dijalog »Podešavanje«.

Windows Vista / Windows 7

- Prikazaće se dijalog »Automatsko izvršavanje«.
Kliknite na »Podešavanje programa OLYMPUS« da bi se prikazao dijalog »Podešavanje«.

**! Pažnja**

- Ukoliko se prozor »Podešavanje« ne prikaže, u meniju Start izaberite stavku »My Computer« (Windows XP), odnosno »Computer« (Windows Vista / Windows 7). Kliknite dvaput na ikonu CD-ROM (Podešavanje programa OLYMPUS) da biste otvorili prozor »Podešavanje programa OLYMPUS«, a zatim dvaput kliknite na »LAUNCHER.EXE«.
- Ako se prikaže dijalog »Kontrola korisničkog naloga«, kliknite na »Da« ili »Nastavi«.

2 Sledite uputstva na ekranu računara.

! Pažnja

- Ako se na ekranu fotoaparata ništa ne prikaže nakon što povežete fotoaparat na računar, možda je baterija prazna. Upotrebite potpuno napunjenu bateriju.

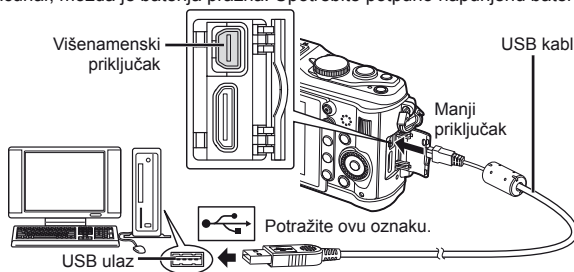
**! Pažnja**

- Kada je fotoaparat povezan sa drugim uređajem preko USB-a, prikazaće se poruka u kojoj se traži da odaberete tip veze. Izaberite [Storage].

3 Registrujte svoj Olympus proizvod.

- Kliknite na dugme »Registracija« i pratite uputstva navedena na ekranu.

4 Instalirajte program OLYMPUS Viewer 2 i [ib] računarski program.

- Proverite sistemske zahteve pre nego što počnete sa instaliranjem.
- Kliknite na dugme »OLYMPUS Viewer 2« ili »OLYMPUS ib« i pratite uputstva navedena na ekranu da biste instalirali ovaj program.

OLYMPUS Viewer 2	
Operativni sistem	Windows XP (servisni paket 2 ili noviji)/ Windows Vista/Windows 7
Procesor	Pentium 4 1,3 GHz ili noviji (Za filmove je potreban Pentium D 3,0 GHz ili bolji)
RAM	1 GB ili više (preporučuje se 2 GB ili više)
Slobodan prostor na hard disku	1 GB ili više
Podešavanja ekrana	1024 × 768 piksela ili više Minimum 65536 boja (preporučuje se 16770000)

[ib]	
Operativni sistem	Windows XP (servisni paket 2 ili noviji)/Windows Vista/Windows 7
Procesor	Pentium 4 1,3 GHz ili noviji (Za filmove je potreban Pentium D 3,0 GHz ili bolji)
RAM	512 GB ili više (preporučuje se 1 GB ili više) (Potrebno je 1 GB ili više za snimanje video zapisa–2 GB ili više preporučeno)
Slobodan prostor na hard disku	1 GB ili više
Podešavanja ekrana	1024 × 768 piksela ili više Minimum 65536 boja (preporučuje se 16770000)
Grafika	Najmanje 64 MB video RAM-a sa programom DirectX 9 ili novijim.

- Informacije o korišćenju programa potražite u pomoći na mreži.

Macintosh

1 Umetnite priloženi CD u CD-ROM jedinicu.

- U tražilu bi automatski trebalo da se prikaže sadržaj diska. Ako se to ne dogodi, kliknite dvaput na CD ikonu na radnoj površini.
- Kliknite dvaput na ikonu »Podešavanje« da biste prikazali odgovarajući dijalog.

2 Instalirajte program OLYMPUS Viewer 2.

- Proverite sistemske zahteve pre nego što počnete sa instaliranjem.
- Kliknite na dugme »OLYMPUS Viewer 2« i pratite uputstva navedena na ekranu da biste instalirali ovaj program.



OLYMPUS Viewer 2	
Operativni sistem	Mac OS X v10.4.11–v10.6
Procesor	Intel Core Solo / Duo 1,5 GHz ili noviji
RAM	1 GB ili više (preporučuje se 2 GB ili više)
Slobodan prostor na hard disku	1 GB ili više
Podešavanja ekrana	1024 × 768 piksela ili više Minimum 32000 boja (preporučuje se 16770000)

- Ostali jezici se mogu izabrati sa padajuće liste jezika. Informacije o korišćenju programa potražite u pomoći na mreži.

! Pažnja

- AVCHD format video zapisa nije podržan.

Kopiranje slika na računar bez programa OLYMPUS Viewer 2 / [ib]

Ovaj fotoaparatus podržava upravljački program USB Mass Storage Class. Slike možete preuzeti na računar povezivanjem pomoću priloženog USB kabla. Sa USB vezom su kompatibilni sledeći operativni sistemi:

Windows: Windows XP Home Edition /
Windows XP Professional /
Windows Vista / Windows 7

Macintosh: Mac OS X verzija 10.3 ili novija

1 Isključite fotoaparatus i povežite ga sa računaru.

- Položaj USB priključka zavisi od modela računara. Detaljnije informacije potražite u uputstvu za upotrebu računara.

2 Uključite fotoaparatus.

- Prikazuje se ekran za izbor USB veze.

3 Pritisnite Δ ∇ da biste izabrali [Storage].

Pritisnite OK .

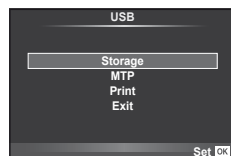

4 Računar prepoznaje fotoaparatus kao novi uređaj.

! Pažnja

- Ako je na vašem računaru instaliran Windows Vista / Windows 7, izaberite stavku [MTP] u koraku 3 da biste mogli da koristite Windows Photo Gallery.
- Prenos podataka se ne garantuje u sledećim radnim okruženjima čak iako računar ima USB priključak.
Računari kojima je USB priključak dodat kao kartica za proširenje itd.
Računari bez fabrički instaliranog operativnog sistema i amaterski sastavljeni računari
- Kontrole fotoaparatusa ne mogu se koristiti dok je fotoaparatus priključen na računar.
- Ako se dijalog ne prikazuje u 2. koraku kada je fotoaparatus povezan, izaberite opciju [Auto] za [USB Mode] u korisničkim menjijama fotoaparatusa. [i] »Prilagođavanje podešavanja fotoaparatusa« (str. 81)

Oznaka za štampu (DPOF*)

Na memorijskoj kartici možete sačuvati digitalne »redoslede štampanja« listanjem slika za štampu i brojem kopija za svaku sliku. Potom slike možete odštampati u štamparskoj radnji koja podržava DPOF ili ih možete sami odštampati direktnim povezivanjem fotoaparata na DPOF štampač. Za pravljenje redosleda štampanja neophodna vam je memorijska kartica.

* DPOF (Digital Print Order Format) je standard za snimanje podataka koji su potrebni štampaču ili štamparskoj službi da bi se slike odštapale automatski.

Pravljenje redosleda štampanja

1 Pritisnite **[OK]** tokom reprodukcije i izaberite **[P]**.



2 Izaberite **[P]** ili **[ALL]** i pritisnite **[OK]**.

Pojedinačne slike

Pritisnite **[<|>]** da biste izabrali kadar na koji želite da postavite oznaku za štampu, a zatim pritisnite **[Δ ∇]** da biste podesili broj kopija.

- Ovaj korak ponovite ako želite da postavite oznake za štampu na više slika. Pritisnite **[OK]** kada su izabrane sve željene slike.

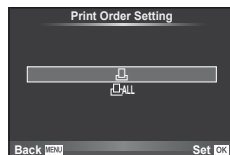

Sve slike

Izaberite **[ALL]** i pritisnite **[OK]**.

3 Izaberite format datuma i vremena i pritisnite **[OK]**.

Br.	Slike se štampaju bez datuma i vremena.
Date	Slike se štampaju sa datumom snimanja.
Time	Slike se štampaju sa vremenom snimanja.



4 Izaberite **[Set]** i pritisnite **[OK]**.

! Pažnja

- Fotoaparati se ne mogu koristiti za izmenu redosleda štampanja napravljenim na drugim uređajima. Pravljenje novog redosleda štampanja poništava bilo koje postojeće oznake napravljene na drugim uređajima.
- Različiti foto studiji i tipovi štampača ne nude iste opcije.
- Redosledi za štampanje ne mogu da sadrže 3D fotografije, kao ni slike ili video zapise u RAW formatu.
- Kada zahtevate štampu bez digitalnog redosleda štampanja, naznačite broj datoteke. Ako zahtevate štampu po broju kadra, može da dođe do štampanja pogrešnih slika.

Uklanjanje svih ili izabranih slika iz redosleda za štampanje

Možete da poništite sve oznake za štampu ili samo za izabrane slike.

- 1 Pritisnite **OK** tokom reprodukcije i izaberite **[]**.
- 2 Izaberite **[]** i pritisnite **OK**.
 - Da biste uklonili sve slike iz redosleda, izaberite [Reset] i pritisnite **OK**.
Da biste izašli bez uklanjanja svih slika, izaberite [Keep] i pritisnite **OK**.
- 3 Pritisnite **<D>** da biste izabrali slike koje želite da uklonite iz redosleda štampanja.
 - Koristite **∇** da biste podesili broj štampanja na 0. Pritisnite **OK** kada uklonite sve željene slike iz redosleda štampanja.
- 4 Izaberite format datuma i vremena i pritisnite **OK**.
 - Ovo podešavanje se odnosi na sve kadrove sa oznakama za štampu.
- 5 Izaberite [Set] i pritisnite **OK**.

Direktno štampanje (PictBridge)

Kada USB kablom povežete fotoaparata sa PictBridge kompatibilnim štampačem, možete direktno da odštampate snimljene fotografije.

- 1 Povežite fotoaparata sa računarom pomoću isporučenog USB kabla i uključite fotoaparata.

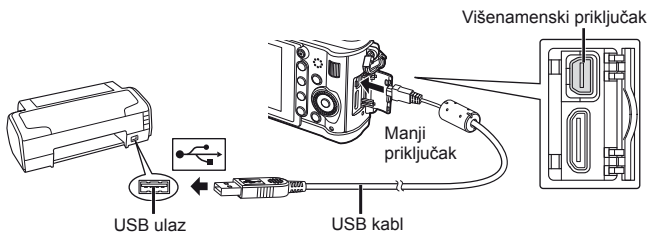

- Koristite potpuno napunjenu bateriju za štampanje.
- Kada se uključi fotoaparata, dijalog bi trebalo da se prikaže na ekranu u kojem će se tražiti da odaberete hosta. Ako se to ne dogodi, izaberite [Auto] za [USB Mode] u korisničkim menijima fotoaparata. **☞** »Prilagođavanje podešavanja fotoaparata« (str. 81)

- 2 Pomoću **Δ** **∇** izaberite [Print].

- Prikazaće se [One Moment], a zatim dijalog za izbor režima štampanja.
- Ako se nakon nekoliko minuta ekran ne prikaže, izvucite USB kabl, i ponovite postupak od koraka 1.

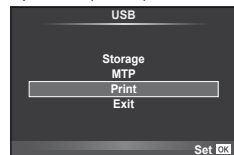

Nastavite do »Prilagođeno štampanje« (str. 78).

! Pažnja

- Nije moguće štampati 3D fotografije, RAW slike i video zapise.

Brzo štampanje

Koristite fotoaparata da biste prikazali sliku koju želite da odštampate pre nego što povežete štampač preko USB kabela.

1 Pomoću <D> na ekranu fotoaparata prikažite slike koje želite da odštampate.

2 Pritisnite >.

- Kada se štampanje završi, prikazuje se ekran za izbor slike. Da biste odštampali drugu sliku, pomoću <D> izaberite sliku, a zatim pritisnite .
- Da biste izašli iz režima štampanja, odvojite USB kabl od fotoaparata kada je prikazan ekran za izbor slike.

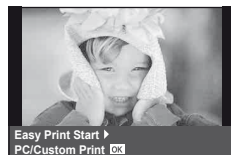

Prilagođeno štampanje

1 Sledite Vodič za rad da biste podesili opciju štampanja.

Izbor načina štampanja

Izaberite tip štampanja (način štampanja). Na raspolaganju su vam sledeći načini štampanja.

Print	Štampa izabrane slike.
All Print	Štampa se po jedna kopija svih slika sačuvanih na kartici.
Multi Print	Štampa se više kopija jedne slike u zasebnim okvirima na jednom papiru.
All Index	Štampa se indeks svih slika sačuvanih na kartici.
Print Order	Slike se štampaju shodno zadatim oznakama za štampu. Ako ne postoji nijedna slika sa oznakom za štampu, ova stavka nije dostupna.

Podešavanje papira za štampanje

Ova postavka zavisi od tipa štampača. Ako je dostupna samo STANDARD postavka štampača, postavku ne možete promeniti.

Size	Podešava veličinu papira koju štampač podržava.
Borderless	Podešava štampanje slike na čitavoj stranici ili unutar praznog okvira.
Pics / sheet	Podešava broj slika na jednom papiru. Prikazuje se kada izaberete [Multi Print].

Izbor slika za štampanje

Izaberite slike koje želite odštampati. Izabrane slike se mogu kasnije odštampati (postavljanje oznake za štampu na pojedinačni kadar), ili se pak prikazana slika može odmah štampati.



Print (OK)	Štampa se trenutno prikazana slika. Ako postoji slika kojoj je već dodeljena [Single Print] oznaka za štampu, tada će se štampati samo ta označena slika.
Single Print (▲)	Dodeljuje oznaku za štampu trenutno prikazanoj slici. Ako želite da dodelite oznaku za štampu drugim slikama, nakon primene opcije [Single Print], koristite <◀▶> da biste ih izabrali.
More (▼)	Određuje broj kopija i druge stavke za trenutno prikazanu sliku, kao i da li sliku treba štampati ili ne. Korišćenje ove funkcije objašnjeno je u »Podešavanje podataka za štampanje« u narednom odeljku.

Podešavanje podataka za štampanje

Izaberite da li želite da štampate slike sa podacima, kao što su datum i vreme ili naziv datoteke. Kada je režim štampanja podešen na [All Print] i izabrano je [Option Set], pojavljuju se sledeće opcije.

	Podešava broj kopija.
Date	Štampa slike sa datumom i vremenom snimanja.
File Name	Štampa naziv datoteke na slici.
	Odseca sliku za štampanje. Podesite veličinu odsecanja pomoću dugmadi Q ili i položaj odsecanja pomoću ▲ ▼ ◀ ▶.

2 Kada ste izabrali slike i podatke za štampu, izaberite stavku [Print], a zatim pritisnite .

- Da biste zaustavili i otkazali štampanje, pritisnite . Da biste nastavili štampanje, izaberite [Continue].

■ Otkazivanje štampanja

Da biste otkazali štampanje, označite stavku [Cancel] i pritisnite . Obratite pažnju da će sve izmene u oznakama za štampu biti izbrisane; da biste otkazali štampanje i vratili se na prethodni korak gde možete uneti izmene u tekući redosled štampanja, pritisnite **MENU**.



Meni podešavanja

Koristite Meni podešavanja za podešavanje osnovnih funkcija fotoaparata.



Više detalja o korišćenju lista menija potražite u »Upotrebni menija« (str. 21).







Opcija	Opis	
🕒 (Podešavanje datuma / vremena)	Podešavanje sata na fotoaparatu	7
🗣️ (Promena jezika prikaza na ekranu)	Možete promeniti jezik prikaza na ekranu, pri čemu poruke o grešci neće biti prikazane na Engleskom već na izabranom jeziku.	—
📺 (Podešavanje osvetljenosti ekrana)	<p>Možete da podesite osvetljenost i temperaturu boje monitora. Podešavanje temperature boje odraziće se samo na prikaz na monitoru tokom reprodukcije. Koristite < > da biste označili (temperatura boje) ili ☼ (osvetljenost) i Δ ▽ za podešavanje vrednosti.</p> <p>Pritisnite dugme INFO button za prebacivanje između prikaza [Natural] i [Vivid] na ekranu u boji. Za informacije o podešavanju svetlosti i temperature boje elektronskog tražila pogledajte [EVF Adjust]. (str. 90)</p>	
Rec View	<p>Odaberite da li će se slike prikazivati odmah nakon snimanja i koliko dugo. Ova opcija je korisna kada želite da proverite sliku koju ste upravo snimili. Ako tokom provere slike pritisnete dugme zatvarača do pola, možete odmah nastaviti sa snimanjem.</p> <p>[1sec]–[20sec]: Bira trajanje prikaza svake slike u sekundama. Može se podesiti u jedinicama od 1 sekunde.</p> <p>[Off]: Slika koja se beleži na kartici nije prikazana.</p> <p>[Auto▶]: Prikazuje sliku koja se snima, a zatim se prebacuje u režim reprodukcije. Ovo je korisno kada želite da obrišete sliku koju ste prethodno označili.</p>	—
☰/🗨️ Menu Display	Odaberite da li da prikazete korisničke menije ili meni priključka za dodatnu opremu.	81
Firmware	Prikažaće se verzija upravljačkog softvera proizvođača. Pri traženju obaveštenja o vašem fotoaparatu ili dodatnoj opremi, ili kada želite da preuzmete program, morate navesti koju verziju svakog od proizvođača koristite.	—

Podešavanja fotoaparata mogu se prilagođavati preko korisničkog menija i menija dodatne opreme. Korisnički meni  služi za fino prilagođavanje podešavanja fotoaparata. Meni priključka za dodatnu opremu  služi za prilagođavanje podešavanja uređaja koji se povezuju preko priključka dodatne opreme.

Prizikavanje korisničkog menija / menija priključka za dodatnu opremu

Korisnički meni i meni priključka dodatne opreme biće dostupni tek nakon što u meniju podešavanja odaberete odgovarajuću opciju za [/  Menu Display].

- 1 Pritisnite dugme **MENU** da biste prikazali menije.
- 2 Izaberite karticu  menija podešavanja (str. 80) pomoću Δ ∇ i pritisnite \triangleright .
- 3 Izaberite [/  Menu Display] pomoću Δ ∇ i pritisnite \triangleright .
- 4 Pomoću Δ ∇ izaberite željeni meni i pritisnite \triangleright .
- 5 Izaberite [On] pomoću Δ ∇ i pritisnite .
 - Na ekranu će se pojaviti izabrani meni.

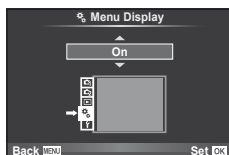



[] kartica



Opcije korisničkog menija

AF/MF

MENU \rightarrow  \rightarrow 

Opcija	Opis	
AF Mode	Izaberite AF režim.	36
Full-time AF	Ukoliko je izabrana opcija [On], fotoaparat će nastaviti da fokusira čak i ako dugme zatvarača nije dopola pritisnuto.	—
AF Area	Izaberite režim AF nišana.	37
[] Set Up	Izaberite funkcije koje će točkići i taster sa strelicama imati prilikom izbora AF nišana.	—
Reset Lens	Kada je podešena na [On], resetuje fokus objektivna (postavlja ga na vrednost beskonačno) svaki put kada se fotoaparat isključi.	—
Bulb Focusing	Fokus se obično zaključava tokom ekspozicije kada je izabran ručni fokus (MF). Izaberite [On] da biste omogućili fokusiranje pomoću prstena fokusa.	—

Opcija	Opis	
Focus Ring	Možete da podesite način prilagođavanja objektivu fokalnoj tački tako što ćete izabrati pravac okretanja prstena fokusa. <div style="display: flex; justify-content: space-around; align-items: center;"> Blizu Blizu </div>	—
MF Assist	Izaberite [On] da biste automatski uvećali sliku radi preciznog fokusiranja kada se prsten fokusa okreće u režimu ručnog fokusa.	—
[•••] Set Home	Izaberite položaj AF nišana koji će biti sačuvan kao osnovni položaj. Dok birate osnovni položaj, na ekranu izbora AF nišana se pojavljuje [HP] .	—
AF Illuminat.	Izaberite opciju [Off] da biste onemogućili AF osvetljivač.	—
☺ Face Priority	Fotoaparat će prilikom fokusiranja davati prioritet licima ili zenicama ljudi čije portrete snimate. Fotoaparat zumira lica tokom reprodukcije uvećanog prikaza.	39

Opcija	Opis								
AEL/AFL	Dodelite zaključavanje fokusa ili AE zaključavanje dugmetu Fn1 , odnosno dugmetu , kada je funkcija dugmeta postavljena na [AEL/AFL].	88							
AEL/AFL Memo	Ako je izabrana opcija [Off], ekspozicija će biti zaključana samo dok je dugme pritisnuto.	41							
Button Function	Odaberite funkciju dodeljenu izabranom dugmetu.	—							
<table border="1" style="width: 100%; border-collapse: collapse;"> <tr> <td style="padding: 2px;"> Function</td> <td rowspan="5" style="padding: 2px;">☑ AEL/AFL, ☺ REC, Preview, , [•••] Home, MF, RAW , Test Picture, Myset, Backlit LCD, IS Mode, Live Guide, Digital Tele-converter, Off</td> <td rowspan="5" style="text-align: center; vertical-align: middle;">89</td> </tr> <tr> <td style="padding: 2px;"> Function</td> </tr> <tr> <td style="padding: 2px;"> Function</td> </tr> <tr> <td style="padding: 2px;"> Function</td> </tr> <tr> <td style="padding: 2px;"> Function</td> </tr> </table>	Function	☑ AEL/AFL, ☺ REC, Preview, , [•••] Home, MF, RAW , Test Picture, Myset, Backlit LCD, IS Mode, Live Guide, Digital Tele-converter, Off	89	Function	Function	Function	Function		
Function	☑ AEL/AFL, ☺ REC, Preview, , [•••] Home, MF, RAW , Test Picture, Myset, Backlit LCD, IS Mode, Live Guide, Digital Tele-converter, Off			89					
Function									
Function									
Function									
Function									
Dial Function	Izaberite funkcije koje će imati glavni i pomoćni kontrolni točkić. Pomoću dugmeta MENU takođe možete birati smer okretanja točkića i smerove kretanja kursora.	—							
Dial Direction	Odaberite smer okretanja točkića prilikom podešavanja brzine zatvarača ili otvora blende, ili prilikom pomeranja kursora.	—							
☺ Lock	Izaberite [On] da biste onemogućili točkiće u režimu snimanja.	—							

Release

MENU → ⚙️ → 📷

Opcija	Opis	👉
RIs Priority S	Ukoliko je izabrano [On], zatvarač se može otpustiti čak i kada fotoaparata nije u fokusu. Ova opcija se može zasebno podesiti za režim S-AF (str. 36) i C-AF (str. 36).	—
RIs Priority C		

Disp(■)/PC

MENU → ⚙️ → 📷





Opcija	Opis	👉																																		
HDMI	[HDMI Out]: Izbor formata digitalnog video signala za povezivanje sa TV prijemnikom pomoću HDMI mini-kabla. [HDMI Control]: Izaberite [On] da biste omogućili rad fotoaparata pomoću daljinskih upravljača za TV koji podržavaju HDMI kontrolu.	70																																		
Video Out	Izaberite video standard ([NTSC] ili [PAL]) koji se koristi u vašoj zemlji ili regionu.	69																																		
📷/Info Settings	Odaberite informacije koje se prikazuju kada se pritisne dugme INFO . [📷]Info: Odaberite informacije koje se prikazuju u reprodukciji preko celog ekrana. [LV-Info]: Odaberite informacije koje se prikazuju kada je fotoaparata u režimu snimanja. • Da biste izabrali vodič za kadriranje iz [📷], [📷], [📷] ili [📷], izaberite [Displayed Grid]. [📷] Settings: Odaberite informacije koje se prikazuju u indeksu i reprodukciji kalendara.	32, 33, 64																																		
📷Control Settings	Odaberite kontrole koje se prikazuju u svakom režimu snimanja. <table border="1" data-bbox="298 783 833 1006"> <thead> <tr> <th rowspan="2">Kontrole</th> <th colspan="4">Režim snimanja</th> </tr> <tr> <th>P/A/S/M</th> <th>📷</th> <th>ART</th> <th>SCN</th> </tr> </thead> <tbody> <tr> <td>Live Control (str. 20)</td> <td>On/Off</td> <td>On/Off</td> <td>On/Off</td> <td>On/Off</td> </tr> <tr> <td>SCP (str. 91)</td> <td>On/Off</td> <td>On/Off</td> <td>On/Off</td> <td>On/Off</td> </tr> <tr> <td>Live Guide (str. 18)</td> <td>—</td> <td>On/Off</td> <td>—</td> <td>—</td> </tr> <tr> <td>Art Menu</td> <td>—</td> <td>—</td> <td>On/Off</td> <td>—</td> </tr> <tr> <td>Scene Menu</td> <td>—</td> <td>—</td> <td>—</td> <td>On/Off</td> </tr> </tbody> </table>	Kontrole	Režim snimanja				P/A/S/M	📷	ART	SCN	Live Control (str. 20)	On/Off	On/Off	On/Off	On/Off	SCP (str. 91)	On/Off	On/Off	On/Off	On/Off	Live Guide (str. 18)	—	On/Off	—	—	Art Menu	—	—	On/Off	—	Scene Menu	—	—	—	On/Off	32
Kontrole	Režim snimanja																																			
	P/A/S/M	📷	ART	SCN																																
Live Control (str. 20)	On/Off	On/Off	On/Off	On/Off																																
SCP (str. 91)	On/Off	On/Off	On/Off	On/Off																																
Live Guide (str. 18)	—	On/Off	—	—																																
Art Menu	—	—	On/Off	—																																
Scene Menu	—	—	—	On/Off																																
Picture Mode Settings	Prikazuje samo izabrani režim slike u slučajevima kada se za izbor režima slike koristi kontrola uživo ili glavna kontrolna tabla.																																			
Histogram Settings	[Highlight]: Odaberite donju granicu za prikaz istaknutih delova. [Shadow]: Odaberite gornju granicu za prikaz senke.	33																																		
Mode Guide	Izaberite [On] da biste prikazali pomoć za izabrani režim kada izaberete novo podešavanje pomoću točkića za izbor režima rada.	10																																		
Live View Boost	Ako je izabrana opcija [On], prioritet će biti da slike budu jasno vidljive; a efekti kompenzacije ekspozicije i druge postavke neće biti vidljive na monitoru.	—																																		
ART LV Mode	[mode1]: Efekat filtera se uvek prikazuje. [mode2]: Efekti filtera neće biti vidljivi na ekranu kada se dugme zatvarača pritisne do pola. Odaberite ovu opciju radi olakšanog prikaza.	—																																		

Opcija	Opis	
Close Up Mode	[mode1]: Pritisnite Q da biste uvećali prikaz (najviše 14×), a da biste umanjili prikaz. [mode2]: Pritisnite Q da biste prikazali uvećani kadar za navedenu razmeru uvećanja. Pritisnite Q ponovo da biste uvećali.	14, 64
Info Off	Odaberite koliko će dugo informacije biti prikazane.	
Backlit LCD	Ako nijedna operacija nije obavljena za izabrani period, sveto u pozadini se smanjuje kako bi se uštedela baterija. Svetlo u pozadini se ne smanjuje ako je izabrana stavka [Hold].	—
Sleep	Fotoaparar će ući u režim spavanja (uštede energije) ako nisu obavljene operacije za izabrani period. Fotoaparar će se ponovo aktivirati tako što ćete pritisnuti dugme zatvarača do pola.	—
(Zvučni signal)	Kada je podešena vrednost [Off], pritiskom na dugme zatvarača možete da isključite zvučni signal koji se oglašava pri zaključavanju fokusa.	—
Jačina zvuka	Podešavanje jačine zvuka reprodukcije.	15, 62, 66
USB Mode	Izaberite režim za povezivanje fotoaparata sa računarom ili štampačem. Odaberite [Auto] da biste prikazali opcije USB režima svaki put kada se fotoaparar poveže.	—

Opcija	Opis	
EV Step	Izaberite veličinu koraka koji se koriste prilikom izbora brzine zatvarača, vrednosti otvora blende, kompenzacije ekspozicije i drugih parametara ekspozicije.	—
Način	Izaberite način merenja u zavisnosti od prizora.	41
AEL Metering	Odaberite režim merenja koji se koristi za AE zaključavanje (str. 41). [Auto]: Koristite trenutno izabrani metod merenja.	—
ISO	Podesite ISO osetljivost.	48
ISO Step	Izaberite dostupne korake za izbor ISO osetljivosti.	—
ISO-Auto Set	Izaberite gornju granicu i podrazumevanu vrednost koje će se koristiti za ISO osetljivost kada se za [ISO] izabere [Auto]. [High Limit]: Izaberite gornju granicu koja će se koristiti kada se izabere automatska ISO osetljivost. [Default]: Izaberite podrazumevanu vrednost koja će se koristiti kada se izabere automatska ISO osetljivost.	—
ISO-Auto	Odaberite režime snimanja u kojima je dostupna [Auto] ISO osetljivost. [P/A/S]: Automatsku ISO osetljivost možete izabrati u svim režimima osim u M . ISO osetljivost je u režimu M fiksno podešena na ISO 200. [All]: Automatsku ISO osetljivost možete izabrati u svim režimima.	—
Bulb Timer	Možete zadati maksimalno vreme za »bulb« snimanje.	—
Anti-shock [♦]	Izaberite vremenski razmak između trenutka pritiska i trenutka otpuštanja dugmeta zatvarača. To smanjuje podrhtavanje fotoaparata usled vibracija. Ova funkcija je korisna za namene kao što su mikroskopska fotografija i astrofotografija. Takođe je korisna za snimanje u sekvenci (str. 49) i fotografisanje pomoću samookidača (str. 49).	—





Custom

MENU →  → 

Opcija	Opis	
 X-Sync.	Izaberite brzinu zatvarača koja će se koristiti kada se blic uključi.	104
 Slow Limit	Izaberite najmanju dostupnu brzinu zatvarača kada se koristi blic.	104
 + 	Kada je podešeno na [On], biće dodato vrednosti kompenzacije ekspozicije i obaviće se kontrola intenziteta blica.	40, 60

/Color/WB

MENU →  → 

Opcija	Opis	
Noise Reduct.	Ova funkcija redukuje šum koji se stvara tokom duge ekspozicije. [Auto]: Smanjenje šuma se obavlja samo pri malim brzinama zatvarača. [On]: Redukcija šuma se vrši na svakom snimku. [Off]: Redukcija šuma je isključena. <ul style="list-style-type: none"> Smanjenje šuma zahteva oko dvaput više vremena nego što je potrebno za snimanje slike. Redukcija šuma se automatski isključuje tokom snimanja u sekvenci. Ova funkcija može biti neefikasna pri pojedinim uslovima snimanja ili pri snimanju nekih objekata. 	53
Noise Filter	Izaberite količinu redukcije šuma koja će se vršiti pri visokoj ISO osetljivosti.	—
WB	Izaberite režim balansa belog.	43
All 	[All Set]: Koristite istu kompenzaciju balansa belog u svim režimima osim u [CWB]. [All Reset]: Podesite kompenzaciju balansa belog na 0 u svim režimima osim u [CWB].	—
 Keep Warm Color	Izaberite [Off] da biste eliminisali »tople« boje na slikama snimljenim pod svetlošću obične sijalice.	—
 +WB	Podesite balans belog za korišćenje s blicem.	—
Color Space	Možete da izaberete način prikazivanja boja na ekranu ili štampaču.	—
Shading Comp.	Izaberite [On] da biste poboljšali osvetljenje na ivici slike u zavisnosti od tipa objekta. <ul style="list-style-type: none"> Kompenzacija nije dostupna za telekonvertore ili produžne cevi. Šum može biti vidljiv na ivicama fotografija koje su snimljene pri visokoj ISO osetljivosti. 	—

10

Priлагоđavanje podešavanja fotoaparata

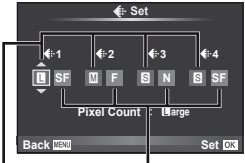
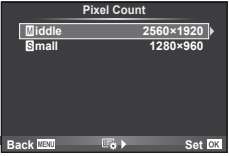
Opcija	Opis	👉
<p>⬅️ Set</p>	<p>Za format snimanja JPEG fotografija možete izabrati neku od četiri kombinacije veličine slike i stepena kompresije. Fotoaparat za svaku kombinaciju nudi tri veličine i četiri stepena kompresije.</p> <p>Menjanje formata snimanja JPEG fotografija</p> <ol style="list-style-type: none"> Koristite ⬅️➡️ da biste izabrali kombinaciju ([⬅️:1] – [⬅️:4]) i koristite ⬆️ ⬇️ da biste promenili. Pritisnite Ⓞ.  <p>Broj piksela Stepen kompresije</p>	47
<p>Pixel Count</p>	<p>Odaberite broj piksela za [M]- i [S]- veličine slike.</p> <ol style="list-style-type: none"> Izaberite [Pixel Count] u ⚙️ korisničkom meniju na kartici 📷. Izaberite [Middle] ili [Small] i pritisnite ➡️. Izaberite broj piksela i pritisnite Ⓞ. 	47

Record/Erase

Opcija	Opis	👉
<p>Quick Erase</p>	<p>Ukoliko je izabrano [On], pritiskom na dugme 🗑️ u prikazu reprodukcije odmah ćete izbrisati trenutnu sliku.</p>	—
<p>RAW+JPEG Erase</p>	<p>Izaberite radnju koja se vrši kada se fotografija snimljena pri podešavanju RAW+JPEG briše prilikom reprodukcije pojedinačne slike (str. 15).</p> <p>[JPEG]: Briše se samo primerak u JPEG formatu. [RAW]: Briše se samo primerak u RAW formatu. [RAW+JPEG]: Brišu se oba primerka.</p> <ul style="list-style-type: none"> I RAW i JPEG kopija se briše pri brisanju izabranih slika, ili ukoliko se odabere opcija [All Erase] (str. 65). 	47
<p>File Name</p>	<p>[Auto]: Čak i kada je umetnuta nova kartica, fotoaparat nastavlja sistem brojanog označavanja datoteka sa prethodne kartice. Brojčano označavanje datoteka se nastavlja počevši od poslednjeg korišćenog broja ili najvećeg broja koji je dostupan na kartici.</p> <p>[Reset]: Kada umetnete novu karticu, fascikle se obeležavaju brojevima koji počinju od 100, a nazivi datoteka brojevima koji počinju od 0001. Ako se umetne kartica sa slikama, brojevi datoteka počinju od broja koji sledi najveći broj datoteke na kartici.</p>	—

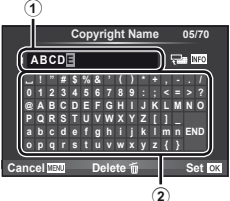
Opcija	Opis	
Edit Filename	Odaberite nazive datoteka sa slikama tako što ćete urediti deo imena datoteke označenog sivom bojom. sRGB: Pmdd0000.jpg _____ Pmdd AdobeRGB: _mdd0000.jpg _____ mdd	—
Priority Set	Izaberite podrazumevanu vrednost ([Yes] ili [No]) za dijaloge potvrde.	—
dpi Setting	Izaberite rezoluciju štampanja. [Auto]: Rezolucija štampanja se bira automatski u zavisnosti od veličine slike. [Custom]: Pritisnite ▷ da biste odabrali rezoluciju za štampanje.	—
Copyright Settings	Dodajte imena fotografa i vlasnika autorskih prava na nove fotografije. Imena mogu da budu duga najviše 63 znaka. [Copyright Info.]: Izaberite [On] da biste uključili imena fotografa i vlasnika autorskih prava u Exif podacima za nove fotografe. [Artist Name]: Unesite ime fotografa. [Copyright Name]: Unesite ime vlasnika autorskog prava. <div style="border: 1px solid black; padding: 5px;"> <ol style="list-style-type: none"> Označite znak ② i pritisnite OK da biste dodali istaknuti znak u ime ①. Ponovite 1.korak da biste dovršili ime, a zatim označite [END] i pritisnite OK. <ul style="list-style-type: none"> Da biste izbrisali znak, pritisnite dugme INFO da biste postavili kursor u oblast za ime ①, označite znak i pritisnite INFO. </div> 	—

- OLYMPUS ne prihvata odgovornost za štete nastale usled nesporazuma oko korišćenja [Copyright Settings]. Koristite na sopstvenu odgovornost.

Opcija	Opis	
Mode	Izaberite format snimanja video zapisa. Ova opcija takođe može da se izabere pomoću kontrole uživo.	61
Movie+Still	Izaberite [On] da biste snimili fotografiju kada se završi snimanje video zapisa.	92
Movie 	Izaberite [Off] da biste snimali video zapise bez zvuka. Ova opcija takođe može da se izabere pomoću kontrole uživo.	62

Opcija	Opis	
Pixel Mapping	Funkcija mapiranja piksela omogućava da fotoaparar provjeri i prilagodi uređaj za snimanje slika i funkcije obrade slike.	98
Exposure Shift	Podesite optimalnu ekspoziciju zasebno za svaki način merenja. <ul style="list-style-type: none"> Ovo smanjuje broj opcija kompenzacija ekspozicije dostupnih u izabranom smeru. Efekti nisu vidljivi na ekranu. Da biste izveli uobičajeno podešavanje ekspozicije, izvršite kompenzaciju ekspozicije (str. 40). 	—
Warning Level	Odaberite nivo baterije pri kojem se prikazuje upozorenje .	6
Level Adjust	Podesite ugao virtuelnog horizonta. [Reset]: Vraćanje na podrazumevanu fabričku vrednost ugla. [Adjust]: Postavite virtuelni horizont pod uglom pod kojim se fotoaparar trenutno nalazi.	—
Podešavanje ekrana osetljivog na dodir	Aktivirajte ekran osetljiv na dodir. Izaberite [Off] da biste onemogućili ekran osetljiv na dodir.	22
Eye-Fi*	Omogućite ili onemogućite otpremanje prilikom korišćenja Eye-Fi kartice.	99

* Koristite u skladu sa lokalnim propisima. Tokom letova avionom i na drugim mestima na kojima je upotreba bežičnih uređaja zabranjena, izvadite Eye-Fi karticu iz fotoaparata ili izaberite opciju [Off] za [Eye-Fi].
Ovaj fotoaparar ne podržava »beskrajn« Eye-Fi režim.

■ AEL/AFL

MENU → ⚙️ → 📷 → [AEL/AFL]

Dugmad Fn1 i mogu da se koriste za merenje ili autofokus. Odaberite režim za svaki režim fokusa.



AEL/AFL

Program		Funkcija dugmeta zatvarača				Funkcija dugmeta Fn1 ili dugmeta	
		Pritisnuto do pola		Pritisnuto do kraja		Kada držite pritisnuto dugme AEL / AFL	
		Fokuseranje	Ekspozicija	Fokuseranje	Ekspozicija	Fokuseranje	Ekspozicija
S-AF	mode1	S-AF	Zaključano	—	—	—	Zaključano
	mode2	S-AF	—	—	Zaključano	—	Zaključano
	mode3	—	Zaključano	—	—	S-AF	—
C-AF	mode1	C-AF start	Zaključano	Zaključano	—	—	Zaključano
	mode2	C-AF start	—	Zaključano	Zaključano	—	Zaključano
	mode3	—	Zaključano	Zaključano	—	C-AF start	—
	mode4	—	—	Zaključano	Zaključano	C-AF start	—
MF	mode1	—	Zaključano	—	—	—	Zaključano
	mode2	—	—	—	Zaključano	—	Zaključano
	mode3	—	Zaključano	—	—	S-AF	—

■ **[Fn1] Function**, **[Fn2] Function**, **⊙ Function**

MENU → → → [Button Function] →

[**[Fn1] Function**] / [**[Fn2] Function**] / [**⊙ Function**]



Sledeće funkcije se mogu dodeliti dugmadima **Fn1/Fn2** i **⊙**: Raspoložive opcije razlikuju se od jednog do drugog dugmeta.

	Kompenzacija ekspozicije može se podešavati zakretanjem točkića dok je dugme pritisnuto.
AEL/AFL	Pritisnite dugme Fn1 ili ⊙ da biste zaključali fokus i ekspoziciju.
⊙ REC	Pritisnite ovo dugme da biste snimili video zapis. Ako ova funkcija nije dodeljena nijednom dugmetu, video zapise možete da snimate tako što ćete točkić za izbor režima zakrenuti u položaj i pritisnuti dugme zatvarača.
Preview (elektronski)	Otvor blende se zaustavlja na izabranoj vrednosti dok je dugme pritisnuto (str. 51).
	Fotoaparar meri balans belog dok je dugme pritisnuto (str. 44).
[Home] Home	Pritiskom na dugme biće izabran položaj AF nišana koji je sačuvan korišćenjem opcije [[Home] Set Home] (str. 82). Osnovni položaj AF nišana označen je ikonom [HP] . Pritisnite dugme ponovo da biste se vratili u režim AF nišana. Ukoliko je fotoaparar isključen kada se bira osnovni položaj, osnovni položaj će biti poništen.
MF	Pritisnite dugme da biste izabrali režim ručnog fokusa. Pritisnite dugme još jednom da biste vratili prethodno izabrani AF režim.
RAW	Pritisnite dugme radi prelaska sa JPEG na RAW+JPEG format snimanja, i obrnuto.
Test Picture	Da biste snimili fotografiju i prikazali je na ekranu bez snimanja na karticu, pritisnite dugme zatvarača dok je pritisnuto dugme Fn1 ili ⊙ .
Myset1 – Myset4	Fotografije snimljene kada je pritisnuto dugme Fn1 ili ⊙ biće snimljene korišćenjem postavki izabranih za [Reset/Myset] (str. 35).
Backlit LCD	Pritisnite dugme Fn1/Fn2 ili ⊙ da biste isključili ekran. To je korisno kada koristite elektronsko tražilo. Ponovo pritisnite dugme da biste uključili ekran.
IS Mode	Prilagodite podešavanja stabilizacije slike.
Vodič uživo	Pritisnite dugme da biste prikazali vodiče uživo.
Digital Tele-converter	Pritisnite dugme da biste uključili ili isključili digitalni zum.
Off	Dugmetu nije dodeljena nijedna funkcija.

Opcije menija priključka za dodatnu opremu

OLYMPUS PENPAL Share

MENU →   

Opcija	Opis	
Please Wait	Prijem slika i dodavanje hostova u adresar.	71
Address Book	[Address List]: Prikaz hostova sačuvanih u adresaru. [New Pairing]: Dodavanje hosta u adresar. [Search Timer]: Odaberite koliko dugo fotoaparata traži host.	72
My OLYMPUS PENPAL	Prikažite informacije za svoj OLYMPUS PENPAL, uključujući ime, adresu i podržane usluge. Pritisnite  da biste izmenili ime uređaja.	72
Picture Send Size	Odaberite veličinu pri kojoj se šalju slike. [Size 1: Small]: Slike se šalju pri veličini ekvivalentnoj sa 640 × 480. [Size 2: Large]: Slike se šalju pri veličini ekvivalentnoj sa 1920 × 1440. [Size 3: Medium]: Slike se šalju pri veličini ekvivalentnoj sa 1280 × 960.	71







OLYMPUS PENPAL Album

MENU →   

Opcija	Opis	
Copy All	Sve slike i zvučne datoteke kopiraju se između memorijske kartice i OLYMPUS PENPAL. Kopirane slike menjaju veličinu u skladu sa opcijom izabranom za veličinu kopije slike.	72
Reset Protect	Uklonite zaštitu sa svim slika u OLYMPUS PENPAL albumu.	72
Album Mem. Usage	Prikažite broj slika trenutno u albumu i broj dodatnih slika koje se mogu uskladištiti u [Size 2: Medium].	72
Album Mem. Setup	[All Erase]: Izbrišite sve slike u albumu. [Format Album]: Formatirajte album.	72
Picture Copy Size	Odaberite veličinu pri kojoj se slike kopiraju. [Size 1: Large]: Nije promenjena veličina kopiranih slika. [Size 2: Medium]: Slike se kopiraju pri veličini ekvivalentnoj sa 1920 × 1440.	72

Electronic Viewfinder

MENU →   

Opcija	Opis	
EVF Adjust	Podesite osvetljenost i temperaturu boje elektronskog tražila. Izabrana temperatura boje takođe se koristi na ekranu tokom reprodukcije. Koristite   da biste izabrali temperaturu boje ( ili svetlinu () i koristite   da biste odabrali između vrednosti [+7] i [-7].	102



Korišćenje glavne kontrolne table

Termin »glavna kontrolna tabla« odnosi se na dole prikazani ekran, koji navodi podešavanja snimanja zajedno sa opcijama koje su trenutno izabrane za svako od njih. Da biste koristili glavnu kontrolnu tablu, izaberite [On] za [Control Settings] > [SCP] (str. 83). Da biste izabrali kontrolu uživo, glavnu kontrolnu tablu ili neki drugi prikaz, pritisnite dugme **OK** dok je fotoaparat u režimu snimanja i dugme **INFO** da biste izlistali različite prikaze.

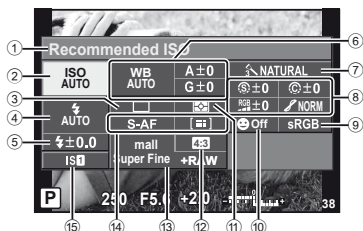

■ Podešavanja koja se mogu izmeniti pomoću glavne kontrolne table

- | | |
|--|----------------------------------|
| ① Trenutno izabrana opcija | Gradacija str. 46 |
| ② ISO osetljivost.....str. 48 | Crno-beli filter str. 46 |
| ③ Snimanje u sekvenci / samookidač...str. 49 | Nijansa slike str. 46 |
| ④ Način rada blica.....str. 59 | ⑨ Prostor bojestr. 85 |
| ⑤ Kontrola intenziteta blica.....str. 60 | ⑩ Detekcija lica.....str. 39, 82 |
| ⑥ Balans bele bojestr. 43 | ⑪ Režim merenja.....str. 41 |
| Kompenzacija balansa belog.....str. 44 | ⑫ Razmerastr. 48 |
| ⑦ Režim slikestr. 45 | ⑬ Režim snimanjastr. 47 |
| ⑧ Izoštrenost str. 46 | ⑭ AF režimstr. 36 |
| Kontrast str. 46 | AF ciljstr. 37 |
| Zasićenost str. 46 | ⑮ Stabilizator slike.....str. 42 |

! Pažnja

- Ne prikazuje se u režimu snimanja video zapisa.

1 Nakon prikazivanja glavne kontrolne table, izaberite željenu postavku koristeći i pritisnite **OK**.

- Postavke takođe možete da izaberete pomoću točkića.



2 Izaberite opciju pomoću i pritisnite **OK**.

- Ponovite korake 1 i 2 prema potrebi.
- Izabrana podešavanja automatski stupaju na snagu ukoliko ne koristite fotoaparat u periodu od nekoliko sekundi.

3 Pritisnite dugme zatvarača do pola da biste se vratili u režim snimanja.



Snimanje video zapisa pomoću dugmeta zatvarača

Video zapisi se najčešće snimaju pomoću dugmeta , ali dugme zatvarača može da se koristi ako su druge funkcije dodeljene dugmadima **Fn1**, **Fn2** i .

1 Postavite točkić za izbor režima rada u položaj .

2 Pritisnite dugme zatvarača do pola i fokusirajte ono što želite da snimate.

- Kada je predmet snimanja fokusiran, oznaka AF potvrde svetli.

Oznaka AF potvrde



Prikaz režima 

Dostupno vreme snimanja

3 Pritisnite dugme zatvarača do kraja da biste započeli sa snimanjem.

- Kada se i video zapis i zvuk snimaju istovremeno, pali se lampica **•REC**.



Svetli crveno u toku snimanja

Ukupno vreme snimanja

4 Pritisnite dugme zatvarača do kraja da biste završili sa snimanjem.

Fotografisanje kada se završi snimanje video zapisa

Izaberite opciju [On] u funkciji [Movie+Still] da biste napravili fotografiju kada se završi snimanje video zapisa. Ova funkcija je korisna kada želite da snimate i slike i video zapise.

1 Izaberite [Movie+Still] u  korisničkom meniju (str. 81), na kartici .

2 Izaberite [On] i pritisnite .



Pažnja

- Ova opcija je dostupna samo u slučaju kada se dugme zatvarača koristi za snimanje video zapisa.

Fotografije pomoću bežičnog blica sa daljinskim upravljačem

Jedinice spoljašnjeg blica koje pružaju režim daljinskog upravljača i namenjene su za upotrebu sa ovim fotoaparatom mogu se koristiti za fotografije pomoću bežičnog blica. Fotoaparat može nezavisno da kontroliše najviše tri grupe sačinjene od ugrađenih i / ili daljinskih bliceva. Detaljnije informacije potražite u dokumentaciji priloženoj uz spoljašnje bliceve.

1 Podesite daljinske bliceve na RC režim i postavite ih na željeni način.

- Uključite svaki blic, pritisnite dugme MODE, a zatim izaberite RC režim.
- Izaberite kanal i grupu za svaki blic.

2 Izaberite [On] za [⚡ RC Mode] u [☰] meniju za snimanje 2 (str. 107).

- Glavna kontrolna tabla prelazi na RC režim rada.
- Izaberite ekran glavne kontrolne table tako što ćete stalno pritisnuti dugme **INFO**.
- Izaberite režim blica (imajte u vidu da smanjenje efekta crvenih očiju nije dostupno u RC režimu).

3 Podesite postavke za svaku grupu na glavnoj kontrolnoj tabli.

Vrednost intenziteta blica

Grupa

- Izaberite režim kontrole blica i podesite intenzitet blica pojedinačno za svaku grupu. Za ručni (MANUAL) režim rada, izaberite intenzitet blica.

Podesite postavke za ugrađeni blic.

Standardni blic / Super FP blic

- Prebacivanje sa standardnog na super FP blic i obrnuto.

Nivo svetla za komunikaciju

- Podesite nivo svetla za komunikaciju na [HI], [MID] ili [LO].

Kanal

- Podesite kanal komunikacije na isti kanal koji se koristi na blicu.

Način kontrolisanja blica

Intenzitet blica

4 Pritisnite dugme **⚡UP** da biste aktivirali ugrađeni blic.

- Nakon potvrde da su ugrađeni i daljinski blic napunjeni, napravite probni snimak.

■ Domet kontrole bežičnog blica

Postavite jedinice spoljašnjeg blica tako da im senzori za daljinski upravljač budu okrenuti ka fotoaparatu. Sledeća ilustracija prikazuje približne domeće na kojima se mogu postaviti jedinice blica. Stvarni domet kontrole zavisi od lokalnih uslova.

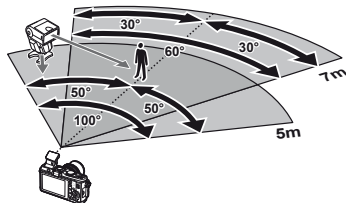

! Pažnja

- Preporučujemo da koristite jednu grupu sa najviše tri daljinska blica.
- Daljinski blicevi ne mogu da se koriste za sporu sinhronizaciju druge zavese ili anti-šok ekspozicije duže od 4 sekunde.
- Ako je objekat suviše blizu fotoaparatu, kontrolni blicevi koje emituje ugrađeni blic mogu da utiču na ekspoziciju (ovaj efekat možete smanjiti tako što ćete smanjiti jačinu ugrađenog blica korišćenjem difuzera).

Saveti za snimanje i informacije

Fotoaparati se ne uključuje čak ni kada je stavljena baterija

Baterija nije potpuno napunjena

- Napunite bateriju punjačem.

Baterija privremeno ne može da radi zbog hladnoće

- Performanse baterije se smanjuju pri niskim temperaturama. Izvadite bateriju i zagrejte je tako što ćete je neko vreme držati u džepu.

Nije moguće snimiti sliku kada se pritisne dugme zatvarača

Fotoaparati se automatski isključio

- Fotoaparati automatski ulazi u režim spavanja kako bi se smanjila potrošnja baterije ako se nijedna operacija ne obavi određeno vreme.  [Sleep] (str. 13)
Ako se nijedna operacija ne obavi određeno vreme (5 minuta) nakon što fotoaparati uđu u režim spavanja, fotoaparati će se isključiti.

Blic se puni

- Na ekranu treperi oznaka  kada je punjenje u toku. Sačekajte da treperenje prestane, a zatim pritisnite dugme zatvarača.

Ne može da se fokusira

- Ako fotoaparati ne može da se fokusira na objekte koji su previše blizu fotoaparatu ili nisu podešeni za automatski fokus (oznaka potvrde za AF će treperiti na ekranu). Povećajte udaljenost od objekta ili postavite fokus na objekat sa visokim kontrastom na istu udaljenost od fotoaparata kao od glavnog objekta, napravite kompoziciju snimka i snimite.

Objekti koji se teško fokusiraju

U sledećim situacijama može biti teško fokusirati se pomoću automatskog fokusa.

Oznaka potvrde AF (automatskog fokusa) treperi. Objekti nisu fokusirani.

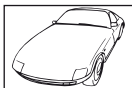

Objekat sa niskim kontrastom

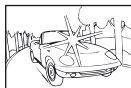

Prekomerno osvetljenje u centru kadra

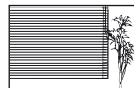

Objekat ne sadrži vertikalne linije

Oznaka potvrde AF (automatskog fokusa) svetli, ali objekat nije fokusiran.



Objekti na različitoj udaljenosti

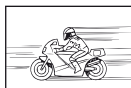

Objekat koji se brzo kreće



Objekat nije unutar AF oblasti

Aktivirana je redukcija šuma

- Tokom snimanja noćnih prizora brzina zatvarača su male, usled čega može doći do nastajanja šuma na slikama. Nakon snimanja sa malom brzinom zatvarača, fotoaparata aktivira funkciju redukcije šuma. Tokom ovog procesa snimanje nije dozvoljeno. Funkciju [Noise Reduct.] možete da podesite na [Off].  »Prilagođavanje podešavanja fotoaparata« (str. 81)

Datum i vreme nisu podešeni

Postavke fotoaparata nisu promenjene od kada je kupljen

- U trenutku kupovine, datum i vreme na fotoaparatu nisu podešeni. Podesite datum i vreme pre početka upotrebe fotoaparata.  »Podešavanje datuma / vremena« (str. 7)

Baterija je izvađena iz fotoaparata

- Podešavanja za datum i vreme će biti vraćena na fabričke vrednosti ako je fotoaparata ostavljen bez baterije približno 1 dan. Podešavanja će biti otkazana ranije ukoliko se baterija samo tokom kraćeg perioda nalazila u fotoaparatu. Pre snimanja slika koje su vam važne, proverite da li su datum i vreme pravilno podešeni.

Podešene funkcije vraćaju se na fabrička podešavanja

Kada okrenete toččić za izbor režima rada ili isključite napajanje u nekom drugom režimu snimanja a ne u režimu **P**, **A**, **S** ili **M**, funkcije čija su podešavanja izmenjena vraćaju se na fabrička podešavanja.

Snimljena slika izgleda beličasto

Ovaj efekat može nastati kada se slika snima u uslovima pozadinskog ili polupozadinskog osvetljenja. Pojava koja je izaziva je poznata kao bljesak ili utvara. Kada je god je moguće, uzmite u obzir kompoziciju u kojoj se izvor ne nalazi na slici. Do pojave bljeska može doći i kada izvor svetlosti nije prisutan u slici. Da biste zaštitili objektiv od izvora svetlosti, upotrebite štitičnik objektiv. Ukoliko ova metoda nema efekta, zaklonite objektiv rukom od izvora svetlosti.  »Izmenjivi objektiv« (str. 100)

Na snimljenoj slici se javlja nepoznata svetla tačka, odnosno tačke

Ova pojava može biti prouzrokovana zaglavljenim pikselima na senzoru za sliku. Izvedite [Pixel Mapping]. Ako je problem i dalje prisutan, ponovite mapiranje piksela više puta.











 »Mapiranje piksela – Provera funkcija za obradu slike« (str. 98)





Funkcije koje ne mogu da se izaberu u menijima

Neke opcije ne mogu da se izaberu u menijima pomoću dugmadi sa strelicama.

- Opcije koje ne mogu da se podese u aktuelnom režimu snimanja.
- Opcije koje ne mogu da se podese jer je neka od njih već podešena: Kombinacija  i [Noise Reduct.] itd.

Poruke o greškama

Oznake na ekranu	Mogući uzrok	Šta treba da se uradi
 No Card	Kartica nije ubačena u fotoaparati, ili se ne može prepoznati.	Ubacite karticu ili postavite drugu karticu.
 Card Error	Došlo je do problema sa karticom.	Ponovo ubacite karticu. Ako se problem nastavi, formatirajte karticu. Ako se kartica ne može formatirati, ne može se koristiti.
 Write Protect	Nije dozvoljen upis podataka na karticu.	Prekidač za zaštitu od upisivanja podataka na karticu postavljen je na poziciju »LOCK«. Otpustite prekidač. (str. 99)
 Card Full	<ul style="list-style-type: none"> Kartica je puna. Ne može se snimiti više slika ili se ne mogu zabeležiti dodatne informacije, poput oznake za štampu. Na kartici nema mesta i oznaka za štampu ili nove slike ne mogu se snimiti. 	Zamenite karticu ili izbrišite nepotrebne slike. Pre brisanja prebacite važne slike na računar.
	Podaci sa kartice ne mogu da se čitaju. Kartica možda nije formatirana.	<ul style="list-style-type: none"> Izaberite [Clean Card], pritisnite  i isključite fotoaparati. Uklonite karticu i obrišite metalnu površinu mekom suvom tkaninom. Izaberite [Format] ▶ [Yes], a zatim pritisnite  da biste formatirali karticu. Prilikom formatiranja, sa kartice se brišu svi podaci.
 No Picture	Na kartici nema sačuvanih slika.	Kartica ne sadrži slike. Zabeležite slike i reprodukujte ih.
 Picture Error	Došlo je do problema sa izabranom slikom, i ona ne može biti prikazana u režimu reprodukcije. Ili se slika ne može reprodukovati na ovom fotoaparatu.	Upotrebite softver za obradu slike da biste prikazali sliku na računaru. Ako to nije moguće, znači da je datoteka oštećena.
 The Image Cannot Be Edited	Slike snimljene drugim fotoaparatom se ne mogu urediti na ovom fotoaparatu.	Upotrebite softver za obradu slike da biste uredili ovu sliku.
 Picture Error	Prenos slika nije moguć između uređaja koji trenutno primaju ili prenose podatke.	Povećajte količinu memorije dostupne na kartici, na primer tako što ćete izbrisati neželjene slike ili odaberite manju veličinu za slike koje se prenose.

Oznake na ekranu	Mogući uzrok	Šta treba da se uradi
 °C/°F		Isključite fotoaparata i sačekajte da se ohladi.
 Unutrašnja temperatura fotoaparata je previsoka. Sačekajte da se fotoaparata ohladi pre nego što nastavite snimanje.	Unutrašnja temperatura fotoaparata je porasla zbog uzastopnog snimanja.	Sačekajte da se fotoaparata automatski isključi. Pre nego što nastavite sa radom, dozvolite fotoaparatu da se ohladi.
 Battery Empty	Baterija je ispražnjena.	Napunite bateriju.
 No Connection	Fotoaparata nije pravilno povezan sa računom ili štampačem.	Odvajite fotoaparata od štampača i ponovo ga pravilno priključite.
 No Paper	U štampaču nema papira.	Stavite papir u štampač.
 No Ink	U štampaču nema mastila.	Zamenite patronu za mastilo u štampaču.
 Jammed	Papir je zaglavljen.	Izvadite zaglavljene papir.
Settings Changed	Ležište za papir u štampaču je izvađeno ili je štampač radio tokom promene podešavanja fotoaparata.	Nemojte da koristite štampač tokom promene postavki fotoaparata.
 Print Error	Došlo je do problema sa štampačem i / ili fotoaparatom.	Isključite fotoaparata i štampač. Proverite štampač i otklonite probleme pre nego što ga ponovo uključite.
 Cannot Print	Slike snimljene na drugim fotoaparata možda neće moći da se odštampaju pomoću ovog fotoaparata.	Koristite računara za štampanje.
Objektiv je zaključan. Izvucite objektiv.	Objektiv uvlačivog objektiv ostaje uvučen.	Izvucite objektiv. (str. 12)
Proverite status objektiv.	Došlo je do nepravilnosti između fotoaparata i objektiv.	Isključite fotoaparata, proverite da li je objektiv povezan i ponovo uključite fotoaparata.

Čišćenje i odlaganje fotoaparata

Čišćenje fotoaparata

Pre nego što počnete sa čišćenjem isključite fotoaparat i izvadite bateriju.

Spoljašnjost:

- Pažljivo obrišite mekom krpom. Ako je veoma zaprljan, potopite krpu u vodu sa blagom sapunicom i dobro je iscedite. Obrišite fotoaparat vlažnom krpom, a zatim ga obrišite suvom. Ako ste koristili fotoaparat na plaži, upotrebite dobro iscedenu krpu koju ste nakvasili čistom vodom.

Ekran:

- Pažljivo obrišite mekom krpom.

Objektiv:

- Prašinu uklonite sa objektivu pomoću pumpice koja je komercijalno dostupna. Objektiv pažljivo obrišite papirom za čišćenje objektivu.

Skladištenje

- Kada fotoaparat ne koristite tokom dužeg perioda, izvadite bateriju i karticu. Fotoaparat čuvajte na hladnom, suvom i dobro provetrenom mestu.
- Povremeno stavljajte bateriju i proveravajte funkcije fotoaparata.
- Uklonite prašinu i drugi strane čestice sa tela i zadnjeg poklopcu objektivu pre nego što ih prikačite.
- Kada objektiv nije postavljen na fotoaparat, navoj za objektiv obavezno zaštitite namenskim poklopcem, da biste sprečili prodiranje prašine u fotoaparat. Uverite se da ste zamenili prednji i zadnji poklopac objektivu pre odlaganja objektivu.
- Očistite fotoaparat nakon upotrebe.
- Nemojte odlagati zajedno sa sredstvom za uklanjanje insekata.

Čišćenje i provera uređaja za snimanje slika

Ovaj fotoaparat poseduje funkciju za redukciju prašine, koja sprečava prodiranje prašine u uređaj za snimanje slike i ultrazvučnim vibracijama uklanja sve vrste prašine i prljavštine sa površine uređaja. Funkcija za redukciju prašine se aktivira pri uključivanju fotoaparata.





Ona radi uporedo sa funkcijom mapiranje piksela, čime se proverava uređaj za snimanje slike i sistem obrade slike. Pošto se funkcija redukcije prašine aktivira pri svakom uključivanju fotoaparata, isti treba držati uspravno da bi efekat čišćenja bio bolji.

Pažnja

- Nemojte da koristite snažne razređivače kao što su benzol ili alkohol, kao ni tkanine potopljene u hemijska sredstva.
- Da biste zaštitili fotoaparat od korozije, ne odlažite ga na mestima gde se koriste hemikalije.
- Na prijavi objektiva može da se pojavi buđ.
- Nakon dužeg odlaganja fotoaparata, pre ponovne upotrebe proverite svaki deo istog. Pre snimanja važnih fotografija, napravite probni snimak i proverite da li fotoaparat ispravno funkcioniše.

Mapiranje piksela – Provera funkcija za obradu slike

Funkcija mapiranja piksela omogućava da fotoaparat proveri i prilagodi uređaj za snimanje slike i funkcije obrade slike. Kada ovu funkciju želite aktivirati nakon upotrebe ekrana ili snimanja u sekvenci, sačekajte bar jedan minut da bi mapiranje piksela bilo ispravno sprovedeno.

- 1 Izaberite [Pixel Mapping] u  Korisničkom meniju (str. 81), kartica .
- 2 Pritisnite , a zatim pritisnite .
 - Kada je mapiranje piksela u toku, na ekranu se prikazuje traka [Busy]. Kada je mapiranje piksela završeno, ponovo se prikazuje meni.

Pažnja

- Ako fotoaparatus nehotično isključite tokom mapiranja piksela, postupak ponovite, počev od koraka 1.

Osnovne informacije o kartici

Kartice koje se mogu koristiti

U ovom uputstvu, na sve uređaje za skladištenje odnosi se termin »kartice«. Sledeći tipovi SD memorijske kartice (dostupni na tržištu) mogu se koristiti sa ovim fotoaparatom: SD, SDHC, SDXC i Eye-Fi. Aktuelne informacije možete pronaći na Olympusovoj web stranici.



Prekidač za zaštitu od upisivanja podataka na SD karticu

Na samoj SD kartici nalazi se prekidač za zaštitu od upisivanja podataka. →  Ako prekidač postavite u položaj »LOCK«, upisivanje podataka na karticu, brisanje ili formatiranje neće biti moguće. Vratite prekidač u položaj otključavanja da biste omogućili upisivanje.



Pažnja

- Informacije sačuvane na kartici neće biti kompletno izbrisane, čak ni formatiranjem kartice ili brisanjem sačuvanih podataka. Da biste sprečili zloupotrebu ličnih informacija, karticu nakon konačne upotrebe uništite.
- Karticu Eye-Fi koristite u skladu sa zakonima i propisima države u kojoj se fotoaparatus koristi.
- Ukoliko ste u avionu, gde je upotreba Eye-Fi komunikacije zabranjena, izvadite Eye-Fi karticu iz fotoaparatusa ili podesite [Eye-Fi] (str. 88) na [Off].
- Eye-Fi kartica može da se zagreje tokom upotrebe.
- Prilikom korišćenja Eye-Fi kartice, baterija se brže prazni.
- Prilikom korišćenja Eye-Fi kartice, fotoaparatus će možda raditi sporije.

Formatiranje kartice

Kartice formatirane na računaru ili drugom fotoaparatusu moraju pre upotrebe biti formatirane na ovom fotoaparatusu.

Svi podaci sačuvani na kartici, uključujući i zaštićene slike, će tokom formatiranja biti izbrisani. Pre formatiranja već korišćene kartice proverite da li se na njoj još uvek nalaze slike koje želite zadržati.

- 1 Izaberite [Card Setup] u meniju snimanja  (str. 107).
- 2 Izaberite [Format].
- 3 Izaberite [Yes] i pritisnite .
 - Formatiranje je izvršeno.

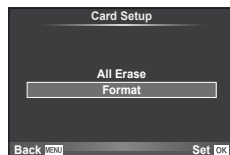

Baterija i punjač

- Upotrebite isključivo Olympus litijum-jonsku bateriju. Koristite samo originalne punjive OLYMPUS baterije.
- Za punjenje punjivih baterija koristite samo kompatibilne punjače baterija. Baterije BLS-1 moraju se puniti pomoću punjača BCS-1, a baterije BLS-5 pomoću punjača BCS-5.
- Potrošnja baterije zavisi od uslova upotrebe i drugih okolnosti.
- Sledeći postupci uslovljavaju veliku potrošnju baterije, pri čemu se ista brzo prazni.
 - Učestalo izvođenje automatskog fokusiranja pritiskanjem dugmeta zatvarača do pola u režimu snimanja.
 - Prikazivanje slika na ekranu tokom dužeg vremenskog perioda.
 - Povezivanje sa računarom ili štampačem.
- Kada upotrebljavate praznu bateriju, fotoaparatus može isključiti bez prethodnog prikaza upozorenja o niskom kapacitetu baterije.
- Baterija nije potpuno napunjena u trenutku kupovine. Pre upotrebe bateriju napunite pomoću priloženog punjača.
- Standardno vreme punjenja baterija uz pomoć priloženog punjača je približno 3 sata i 30 minuta (procenjeno).
- Ne pokušavajte da koristite punjače koji nisu posebno namenjeni za korišćenje sa isporučenom baterijom ili koristite baterije koje nisu posebno određene za korišćenje sa datim punjačem.

! Pažnja

- Ukoliko se ne koristi odgovarajući tip baterije, postoji opasnost od eksplozije. Istrošenu bateriju odlazite u otpad prema uputstvima. »Mere predostrožnosti prilikom rukovanja baterijom« (str. 114)

Upotreba punjača u inostranstvu

- Punjač može da se koristi u većini domaćinstava sa izvorima električne energije u rasponu od 100 V do 240 V naizmenične struje (50 / 60 Hz) širom sveta. Međutim, u zavisnosti od države ili regiona u kojem se nalazite, moguće je da se zidne utičnice razlikuju i da je punjaču potreban adapter za priključenje na struju. Za detaljnije informacije se obratite svojoj lokalnoj prodavnici električnih proizvoda ili putničkoj agenciji.
- Ne upotrebljavajte komercijalne strujne adaptere, jer isti mogu dovesti do kvara punjača.

Izmenjivi objektiv

Odaberite objektiv u zavisnosti od scene i kreativnih namera. Koristite objektiv napravljene samo za Four Thirds sistem, koji poseduju simbol M. ZUIKO ili simbol prikazan sa desne strane. Pomoću adaptera takođe možete da koristite Four Thirds sistem i OM sistem objektivne.



! Pažnja

- Kada sa fotoaparata uklonite poklopac navoja ili objektiv, usmerite navoj za objektiv na fotoaparatu prema dole. Tako ćete sprečiti prodiranje prašine i drugih stranih tela u fotoaparatus.
- Ne skidajte poklopac navoja za objektiv, odnosno ne montirajte objektiv na prašnjavim mestima.
- Objektiv postavljen na fotoaparatus ne usmeravajte ka suncu. Ovakav postupak može izazvati kvar na fotoaparatus ili čak i požar uzrokovan uveličavajućim efektom sunčeve svetlosti koja se fokusira kroz objektiv.
- Poklopac navoja za objektiv i zadnji poklopac objektivne čuvajte na sigurnom mestu.

Specifikacije objektivu M.ZUIKO DIGITAL

■ Nazivi delova

- ① Navojnica za postavljanje filtera
- ② Zum prsten (samo objektivu sa zumom)
- ③ Prsten fokusa
- ④ Indeks navoja
- ⑤ Električni kontakti
- ⑥ Prednji poklopac
- ⑦ Zadnji poklopac

Ako je štitič priklačen za objektiv ukrasnim prstenom, zakrenite prsten ulevo.

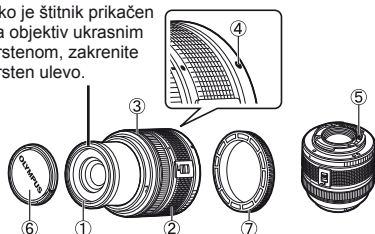

■ Kombinacije objektivu i fotoaparatu

Objektiv	Fotoaparat	Postavljanje	AF	Način
Objektiv iz sistema »Micro Four Thirds«	Fotoaparat sa sistemom »Micro Four Thirds«	Da	Da	Da
Objektiv iz sistema »Four Thirds«		Postavljanje je moguće sa adapterom navoja za objektiv	Da ^{*1}	Da
Objektivi iz sistema OM		Br.	Br.	Da ^{*2}
Objektiv iz sistema »Micro Four Thirds«	Fotoaparat sa sistemom »Four Thirds«	Br.	Br.	Br.

*1 [C-AF] i [C-AF+TR] za [Af Mode] ne mogu da se koriste.

*2 Precizno merenje nije moguće.

■ Osnovne specifikacije

Stavka	14–42 mm II R	17 mm	40–150 mm R	14–150 mm
Navoj za objektiv	Navoj po standardu »Micro Four Thirds«			
Žižna daljina	14–42 mm	17 mm	40–150 mm	14–150 mm
Maksimalan otvor blende	f/3.5–5.6	f/2.8	f/4.0–5.6	f/4.0–5.6
Ugao snimanja	75°–29°	64,9°	30,3°–8,2°	75°–8,2°
Konfiguracija sočiva	7 grupa, 8 objektivu	4 grupe, 6 sočiva	10 grupa, 13 objektivu	11 grupa, 15 objektivu
	Višeslojna zaštita			
Kontrola dijafragme	f/3.5–22	f/2.8–22	f/4.0–22	f/4.0–22
Opseg snimanja (Žižna daljina)	• 0,25 m–∞ (14–19 mm) • 0,3 m–∞ (20–42 mm)	0,2 m–∞	0,9 m–∞	0,5 m–∞
Podešavanje fokusa	Prelazak između AF / MF			
Težina (bez štitičnika i poklopca)	115 g	71 g	190 g	260 g
Dimenzije (Maksimalan prečnik × ukupna dužina)	ø56,5×50 mm	ø57×22 mm	ø63,5×83 mm	ø63,5×83 mm
Prečnik navoja za postavljanje filtera	37 mm	37 mm	58 mm	58 mm

! Pažnja

- Upotrebom više filtera, ili jednog debljeg filtera, ivice slike mogu biti isečene.

Adapter koji se montira

Adapter koji se montira omogućava da se fotoaparati koriste sa objektivima koji nisu u skladu sa standardom Micro Four Thirds sistema.

■ Four Thirds adapter za objektiv (MMF-2)

Za ovaj fotoaparat neophodan je MMF-2 Four Thirds adapter za objektiv kako bi se postavili Four Thirds objektiv. Neke funkcije možda neće biti dostupne, kao što je automatski fokus.

■ OM adapter (MF-2)

Koristite sa postojećim OLYMPUS OM sistem objektivima. Potrebno je da se ručno podese fokus i otvor blende. Moguće je koristiti stabilizaciju slike. Unesite žičnu daljinu objektivu koji će se koristiti u postavkama za stabilizaciju slike.

Kabl za daljinsko upravljanje (RM-UC1)

Koristite kada i najmanji pokret fotoaparata može da dovede do zamućenih fotografija, na primer za makro ili bulb fotografije. Kabl za daljinsko upravljanje se povezuje preko USB veze.

Konvertori za objektiv

Konvertori za objektiv postavljaju se na objektiv fotoaparata radi brzog i jednostavnog fotografisanja u režimima fish-eye (riblje oko) ili makro. Za više informacija o objektivima koji mogu da se koriste posetite OLYMPUS web stranicu.

- Koristite odgovarajuće dodatke za objektiv za **SCN** režim (📷, 📷 ili 📷).

Makro lampice (MAL-1)

Koristi se za osvetljavanje objekata za makro fotografiju, čak pri opsezima kada bi došlo do efekta vinjetiranja sa blicem.

Komplet mikrofona (SEMA-1)

Pravi snimke boljeg kvaliteta od ugrađenog mikrofona fotoaparata. Postavite mikrofona udaljeno od fotoaparata da biste izbegli snimanje ambijentalnih zvukova ili vetra. Takođe možete da koristite mikrofona nezavisnih proizvođača u zavisnosti od svoje kreativnosti (napajanje se dobija preko ø3,5mm stereo mini utičnice).

Elektronsko tražilo (VF-2)



Elektronska tražila mogu se koristiti da biste videli ekran za snimanje. Ovo je korisno kada se nalazite na veoma osvetljenoj lokaciji, na primer, na direktnoj sunčevoj svetlosti, kada se ekran ne vidi dobro ili fotoaparat koristite pod ostrim uglom.

Rukohvat fotoaparata

Rukohvat fotoaparata možete zameniti. Da biste zamenili rukohvat, odvrnite zavrtanj kojim je pričvršćen.





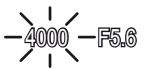
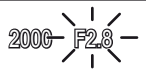
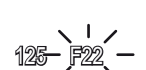





Poruka upozorenja za vrednost ekspozicije

Ako optimalnu ekspoziciju nije moguće postići kada se dugme zatvarača pritisne do pola, prikaz će treptati na ekranu.



Režim snimanja	Primer prikaza upozorenja (treptajući)	Status	Šta treba uraditi
P		Objekat je suviše taman.	<ul style="list-style-type: none"> Povećajte ISO osetljivost. Koristite blic.
		Objekat je suviše svetao.	<ul style="list-style-type: none"> Smanjite ISO osetljivost. Koristite ND filter koji se može naći na tržištu (za podešavanje količine svetla).
A		Objekat je nedovoljno eksponiran.	<ul style="list-style-type: none"> Smanjite vrednost otvora blende. Povećajte ISO osetljivost.
		Objekat je previše eksponiran.	<ul style="list-style-type: none"> Povećajte vrednost otvora blende. Smanjite ISO osetljivost ili koristite ND filter koji se može naći na tržištu (za podešavanje količine svetla).
S		Objekat je nedovoljno eksponiran.	<ul style="list-style-type: none"> Podesite brzinu zatvarača na manju vrednost. Povećajte ISO osetljivost.
		Objekat je previše eksponiran.	<ul style="list-style-type: none"> Podesite brzinu zatvarača na veću vrednost. Smanjite ISO osetljivost ili koristite ND filter koji se može naći na tržištu (za podešavanje količine svetla).

- U momentu kada indikator treperi, vrednost otvora blende se menja u zavisnosti od tipa objektiva i žižne daljine.

Načini rada blica koji se mogu podesiti u režimu snimanja

Režim snimanja	Glavna kontrolna tabla	Način rada blica	Podešavanje vremena paljenja blica	Uslovi za paljenje blica	Ograničenje brzine zatvarača
P/A	 AUTO	Automatski blic	1. zavesa	Automatski se aktivira u mraku / uslovima pozadinskog osvetljenja*	1/30 sek. – 1/180 sek.
		Automatski blic (redukcija crvenih očiju)			
		Dopunski blic			
		Isključen blic	—	—	—
	 SLOW	Spora sinhronizacija (redukcija crvenih očiju)	1. zavesa	Automatski se aktivira u mraku / uslovima pozadinskog osvetljenja*	60 sek. – 1/180 sek.
	 SLOW	Spora sinhronizacija (1. zavesa)			
 SLOW2	Spora sinhronizacija (2. zavesa)	2. zavesa			
S/M		Dopunski blic	1. zavesa	Pali se uvek	60 sek. – 1/180 sek.
		Dopunski blic (redukcija crvenih očiju)			
		Isključen blic	—	—	—
	 2nd-C	Dopunski blic / spora sinhronizacija (2. zavesa)	2. zavesa	Pali se uvek	60 sek. – 1/180 sek.

* Kada je blic podešen u režim rada Super FP, potrebno mu je duže vreme nego normalnom blicu da otkrije pozadinsko osvetljenje i uključi se pre emitovanja svetlosti.

-  **AUTO**,  može da bude podešen u režimu **FAUTO**.

Minimalni opseg

Objekti će možda bacati senke preko objekata koji su blizu fotoaparatu, što može dovesti do efekta vinjetiranja ili mogu da budu previše svetle čak i pri minimalnom izlazu.

Objektiv	Približna udaljenost pri kojoj dolazi do efekta vinjetiranja
14–42 mm	0,5 m
17 mm	0,25 m
40–150 mm	1,0 m
14–150 mm	Nije moguće koristiti blic

- Koristite opcionalne jedinice blica izvan fotoaparata da biste sprečili efekat vinjetiranja. Da biste sprečili preveliku ekspoziciju fotografija, izaberite režim **A** ili **M** i odaberite visoki f-broj ili smanjite ISO osetljivost.

Sinhronizacija blica i brzina zatvarača

Režim snimanja	Podešavanje vremena paljenja blica	Gornja granica podešavanja vremena ¹	Fiksno podešavanje vremena kada se blic pali ²
P	1/ (žižna daljina objektiva × 2) ili podešavanje vremena za sinhronizaciju, zavisi šta je sporije	1/180	1/60
A			
S	Podešena brzina zatvarača		—
M			

*1 Može se promeniti pomoću menija: 1/60–1/180 [⚡ X-Sync.]: »Prilagođavanje podešavanja fotoaparata« (str. 81)

*2 Može se promeniti pomoću menija: 30–1/180 [⚡ Slow Limit]: »Prilagođavanje podešavanja fotoaparata« (str. 81)

Snimanje pomoću spoljnog blica

Kod ovog fotoaparata možete koristiti neku od jedinica spoljašnjeg blica koje se zasebno prodaju kako biste postigli blic koji odgovara vašim potrebama. Spoljašnji blicevi komuniciraju sa fotoaparatom omogućavajući kontrolu režima rada blica uz pomoć različitih raspoloživih načina kontrole snimanja blicom, kao što su TTL-AUTO i blic Super FP.

Tip spoljašnjeg blica specifičan za korišćenje sa ovim fotoaparatom može se montirati na fotoaparat postavljanjem na »hot shoe« priključak. Blic takođe možete pričvrstiti na držač blica na fotoaparatu pomoću kabla za držač (opcionarno). Takođe pogledajte dokumentaciju priloženu uz jedinice spoljašnjeg blica.

Funkcije koje vam stoje na raspolaganju pri upotrebi spoljašnjih bliceva

Opcionalni blic	Način kontrolisanja blica	GN (Broj vodiča)(ISO100)	RC režim
FL-50R	TTL-AUTO, AUTO, MANUAL,	GN50 (85 mm*) GN28 (24 mm*)	✓
FL-36R	FP TTL AUTO, FP MANUAL	GN36 (85 mm*) GN20 (24 mm*)	✓
FL-300R	TTL-AUTO, MANUAL	GN20 (28 mm*)	✓
FL-14	TTL-AUTO, AUTO, MANUAL	GN14 (28 mm*)	–
RF-11	TTL-AUTO, MANUAL	GN11	–
TF-22		GN22	–

* Žižna daljina objektiva koja se može koristiti (izračunato na osnovu 35-milimetarskog fotoaparata).

Format snimanja i veličina datoteke / broj slika koje je moguće memorisati

Veličina datoteke u tablici je približna za datoteke sa razmerom 4:3.

Format snimanja	Broj piksela (Pixel Count)	Kompresija	Format datoteke	Veličina datoteke (MB)	Broj slika koje mogu da se memorišu ^{*1}
RAW	4032×3024	Idealna kompresija	ORF	Približno 13,8	55
L ^S F		1/2,7		Pribl. 8,4	102
L ^F		1/4		Pribl. 5,9	146
L ^N		1/8		Približno 2,7	322
L ^B		1/12		Približno 1,8	480
M ^S F	3200×2400	1/2,7	JPEG	Pribl. 5,6	155
M ^F		1/4		Približno 3,4	257
M ^N		1/8		Približno 1,7	508
M ^B		1/12		Približno 1,2	753
M ^S F		1/2,7		Približno 3,2	271
M ^F	2560×1920	1/4	JPEG	Približno 2,2	398
M ^N		1/8		Približno 1,1	782
M ^B		1/12		Približno 0,8	1151
M ^S F		1/2,7		Približno 1,8	476
M ^F		1/4		Približno 1,3	701
M ^N	1920×1440	1/8	JPEG	Približno 0,7	1356
M ^B		1/12		Približno 0,5	1968
M ^S F		1/2,7		Približno 1,3	678
M ^F		1/4		Približno 0,9	984
M ^N		1/8		Približno 0,5	1906
M ^B	1600×1200	1/12	JPEG	Približno 0,4	2653
S ^S F		1/2,7		Približno 0,9	1034
S ^F		1/4		Približno 0,6	1488
S ^N		1/8		Približno 0,4	2773
S ^B		1/12		Približno 0,3	3813
S ^S F	1280×960	1/2,7	JPEG	Približno 0,6	1564
S ^F		1/4		Približno 0,4	2260
S ^N		1/8		Približno 0,3	4068
S ^B		1/12		Približno 0,2	5547
S ^S F		1024×768		1/2,7	JPEG
S ^F	1/4		Približno 0,2	5085	
S ^N	1/8		Približno 0,2	7627	
S ^B	1/12		Približno 0,1	10170	
S ^S F	640×480		1/2,7	JPEG	
S ^F		1/4	Približno 0,2		5085
S ^N		1/8	Približno 0,2		7627
S ^B		1/12	Približno 0,1		10170

*1 Pod pretpostavkom da imate SD karticu od 1 GB.

! Pažnja

- Broj preostalih slika može biti promenjen u zavisnosti od objekta snimanja, od toga da li postoje oznake za štampu ili drugih faktora. Ponekad se prikazani broj preostalih slika na ekranu ne menja čak ni kada snimate nove slike ili izbrišete već sačuvane.
- Veličina datoteke zavisi od subjekta snimanja.
- Prikazani maksimalan broj slika koje je moguće memorisati je 9999.
- Informacije o dostupnom vremenu snimanja video zapisa potražite na web stranici kompanije Olympus.











Pregled menija

*1: Može se dodati funkciji [Myset].







*2: Podrazumevano podešavanje može se vratiti izborom opcije [Full] za [Reset].

*3: Podrazumevano podešavanje može se vratiti izborom opcije [Basic] za [Reset].

Meni za snimanje

Kartica	Funkcija	Podrazumevano	*1	*2	*3		
	Card Setup	—				65, 99	
	Reset/Myset	—		✓		35	
	Picture Mode	 Natural	✓	✓	✓	45	
		Still Picture	 N	✓	✓	✓	47
		Video zapis	AVCHD FullHD25P				
	Image Aspect	4:3	✓	✓	✓	48	
		<input type="checkbox"/>	✓	✓	✓	49	
	Image Stabilizer	 IS	✓	✓	✓	42	
	Bracketing	AE BKT	Off				57
		WB BKT	A-B	Off			57
			G-M				
		FL BKT	Off	✓	✓	✓	58
		ISO BKT	Off				58
	ART BKT	Off				58	
	Multiple Exposure	Frame	Off				56
		Auto Gain	Off		✓	✓	
		Overlay	Off				
			±0,0	✓	✓	✓	60
		RC Režim	Off	✓	✓	✓	93
		Digital Tele-converter	Off	✓	✓	✓	58

Meni reprodukcije

Kartica	Funkcija	Podrazumevano	*1	*2	*3		
		Start	—			66	
		BGM	Melancholy		✓		✓
		Effect	Fade		✓		✓
		Slide	All		✓		✓
		Slide Interval	3 sec		✓		
		Movie Interval	Short		✓		
			On		✓	✓	65
Edit	Sel. Image	RAW Data Edit	—			67	
		JPEG Edit	—			67	
			—			68	
		Preklapanje prikaza slike	—			68	
		—			76		
	Reset Protect	—			65		

☰ Meni podešavanja

Kartica	Funkcija	Podrazumevano	*1	*2	*3	
☰		—				7
	*	—		✓		80
		±0, ±0, Vivid		✓	✓	80
	Rec View	5 sec	✓	✓	✓	80
	/ Menu Display	Menu Display Menu Display	Off Off		✓	
Firmware	—					80

* Podešavanja se razlikuju u zavisnosti od regiona u kome je fotoaparati kupljen.

⚙️ Korisnički meni

Kartica	Funkcija	Podrazumevano	*1	*2	*3		
⚙️	AF/MF					81	
	AF Mode	Still Picture Video zapis	S-AF C-AF	✓	✓		✓
	Full-time AF		Off	✓	✓		✓
	AF Area			✓	✓		✓
	Set Up		Spiral		✓		✓
	Reset Lens		On		✓		✓
	Bulb Focusing		On		✓		✓
	Focus Ring			✓	✓		✓
	MF Assist		Off	✓	✓		
	Set Home				✓		✓
	AF Illuminat.		On	✓	✓	✓	
	Face Priority			✓	✓		
	Button/dial						82
	AEL/AFL		S-AF mode1 C-AF mode2 MF mode1	✓	✓	✓	
	AEL/AFL Memo		On	✓	✓	✓	
	Button Function	Function	Vodič uživo				
		Function					
		Function	REC	✓	✓	✓	
		Function					
		Function					
Dial Function	P	Ps Ps					
	A	FNo. FNo.					
	S	Shutter Shutter					
	M	Shutter FNo.	✓	✓			
	Meni	/Value </>					
		Prev/Next					
Dial Direction	Ekspozicija Meni	Dial1 Dial1	✓	✓			
Lock		Off	✓	✓			
Release						83	
RIs Priority S		Off	✓	✓	✓		
RIs Priority C		On	✓	✓	✓		

Kartica	Funkcija	Podrazumevano	*1	*2	*3		
	Disp/([M])/PC						
	HDMI	HDMI Out	1080i		✓		83
		HDMI Control	Off			✓	
	Video Out*		—			✓	
		Info	Image Only, Overall	✓	✓	✓	
		LV-Info	Image Only,	✓	✓	✓	
		Settings	25, Calendar	✓	✓		
		iAUTO	Vodič uživo			✓	
		P/A/S/M	Kontrola uživo			✓	
		ART	Art Menu			✓	
		SCN	Scene Menu			✓	
	Picture Mode Settings		On	✓	✓		
	Histogram Settings	Highlight	255			✓	
		Shadow	0			✓	
	Mode Guide		On			✓	
	Live View Boost		Off	✓	✓	✓	
	ART LV Mode		mode1			✓	
	Close Up Mode		mode1			✓	
	Info Off		10 sek.	✓	✓	✓	
	Backlit LCD		Hold	✓	✓	✓	
Sleep		1 min.	✓	✓	✓		
		On	✓	✓	✓		
Jačina zvuka		3			✓		
USB Mode		Auto			✓		
	Exp/[M]/ISO						
	EV Step		1/3 EV	✓	✓	✓	
	Način			✓	✓	✓	
	AEL Metering		Auto	✓	✓	✓	
	ISO		Auto	✓	✓	✓	
	ISO Step		1/3 EV	✓	✓	✓	
	ISO-Auto Set		High Limit: 1600 Default: 200	✓	✓	✓	
	ISO-Auto		P/A/S	✓	✓	✓	
	Bulb Timer		8 min.	✓	✓	✓	
Anti-Shock [Off	✓	✓	✓		
	Custom						
	X-Sync.		1/180	✓	✓	✓	
	Slow Limit		1/60	✓	✓	✓	
+		Off	✓	✓	✓		
	<-:Color/WB						
	Noise Reduct.		Auto	✓	✓	✓	
	Noise Filter		Standard	✓	✓	✓	
	WB		Auto	A:0, G:0	✓	✓	
	All	All Set	—			✓	
		All Reset	—			✓	
Keep Warm Color		On	✓	✓	✓		

* Podešavanja se razlikuju u zavisnosti od regiona u kome je fotoaparatus kupljen.

Kartica	Funkcija	Podrazumevano	*1	*2	*3		
	+WB	Off	✓	✓	✓	85	
	Color Space	sRGB	✓	✓	✓		
	Shading Comp.	Off	✓	✓	✓		
	Set	—	✓	✓	✓	86	
	Pixel Count	Middle 2560×1920	✓	✓	✓		
		Small 1280×960					
		Record/Erase					
		Quick Erase	Off	✓	✓	✓	86
		RAW+JPEG Erase	RAW+JPEG	✓	✓	✓	
		File Name	Auto		✓		
	Edit Filename	Off		✓		87	
	Priority Set	No		✓	✓		
	dpi Setting	Auto		✓			
	Copyright Settings	Copyright Info.	Off		✓		
		Artist Name	—				
		Copyright Name	—				
	Video zapis						
	Mode	P		✓	✓	87	
	Movie+Still	Off	✓	✓	✓		
	Movie	On	✓	✓	✓		
	Utility						
	Pixel Mapping	—				88	
	Exposure Shift	±0	✓	✓	✓		
		Warning Level	±0		✓		
	Level Adjust	—		✓			
	Podešavanje ekrana osetljivog na dodir	On	✓	✓			
	Eye-Fi	Off		✓	✓		

Meni priključka za dodatnu opremu

Kartica	Funkcija	Podrazumevano	*1	*2	*3		
	OLYMPUS PENPAL Share					71, 90	
	Please Wait	—					
	Address Book	Address List	—				90
		Search Timer	30 sek.		✓		
		New Pairing	—				
		My OLYMPUS PENPAL	—				
		Picture Send Size	Size 1: Small		✓		
		OLYMPUS PENPAL Album					
		Copy All	—				90
		Reset Protect	—				
	Album Mem. Usage	—					
	Album Mem. Setup	—					
	Picture Copy Size	Size 2: Medium		✓			
	Electronic Viewfinder						
	EVF Adjust	±0, ±0		✓	✓	90	

Specifikacije

Fotoaparati

Vrsta proizvoda	
Vrsta proizvoda	Digitalni fotoaparati sa sistemom izmenjivih objektivna
Objektiv	Objektiv M.Zuiko Digital, objektiv iz sistema »Micro Four Thirds«
Navoj za objektiv	Navoj po standardu »Micro Four Thirds«
Ekvivalentna žična daljina na 35 milimetarskom fotoaparatu	Približno dvostruka žična daljina objektivna
Senzor za sliku	
Vrsta proizvoda	4/3" Live MOS senzor
Ukupan br. piksela	Pribl. 13060000 piksela
Br. efektivnih piksela	Pribl. 12300000 piksela
Veličina ekrana	17,3 mm (V) × 13,0 mm (Š)
Razmera	1,33 (4:3)
Live view (prikaz slike uživo)	
Senzor	Koristi »Live MOS« senzor
Vidno polje	100%
Ekran	
Vrsta proizvoda	3.0" organski elektroluminescentni ekran, ekran osetljiv na dodir
Ukupan br. piksela	Približno 610000 tačaka, (razmera 3:2)
Zatvarač	
Vrsta proizvoda	Zatvarač sa elektronskom kontrolom
Zatvarač	1/4000–60 sek, Bulb režim snimanja
Autofokus	
Vrsta proizvoda	Sistem detekcije kontrasta imagera
Tačke fokusiranja	35 tačaka
Izbor tačke fokusiranja	Automatski, ručno
Kontrola ekspozicije	
Sistem merenja	TTL sistem merenja (imager merenje) Digitalno ESP merenje / merenje preseka sa težištem u centru / merenje u tački
Opseg merenja	EV–1–18 (digitalno ESP merenje / merenje preseka sa težištem u centru / merenje u tački)
Režimi snimanja	i AUTO: iAUTO / P : Programiran AE (Program se može promeniti) A : AE sa prioriteto blende / S : AE sa prioriteto zatvarača / M : Ručni / ART : Umetnički filter / SCN : Prizor / ☺ : Video zapis
ISO osetljivost	200–12800 (1/3, 1 EV korak)
Kompensacija ekspozicije	±3EV (1/3, 1/2 i 1 EV korak)
Balans belog	
Vrsta proizvoda	Senzor za sliku
Podešavanje režima	Automatski / programirani WB režim (6 koraka) / prilagođeni WB režim / kalibracija balansa belog jednim dodirno
Čuvanje snimljenih podataka	
Memorija	SD/SDHC/SDXC/Eye-Fi kartica
Sistem snimanja	Digitalno snimanje, JPEG (u skladu sa »Design rule for Camera File system« (DCF) standardom), RAW podaci, MP format
Primenljivi standardi	Exif 2.2, Digital Print Order Format (DPOF), PRINT Image Matching III, PictBridge
Zvuk sa slikama	Format Wave
Video zapis	AVI Motion JPEG/AVCHD
Audio	PCM 48kHz/Dolby Digital
Reprodukcija	
Format prikaza	Reprodukcija pojedinačne slike / reprodukcija izbliza / indeksni prikaz / prikaz kalendara

Način snimanja	
Način snimanja	Snimanje pojedinačnih kadrova / snimanje u sekvenci / samookidač
Snimanje u sekvenci	3 kadra / sek.
Samookidač	Vreme rada: 12 sek, 2 sek.
Vreme aktiviranja	
Broj vodiča	10 (ISO200)
Način kontrolisanja blica	TTL-AUTO (TTL način emitovanja pripremnih bljeskova) / MANUAL
Sync brzina	1/180 s ili sporije
Spoljašnji konektor	
Višenamenski priključak (USB priključak, AV priključak) / HDMI mini-priključak (tip C) / dodatni priključak	
Napajanje	
Baterija	Litijum-jonska baterija × 1
Dimenzije / težina	
Dimenzije	122,0 mm (Š) × 69,1 mm (V) × 34,3 mm (D) (izuzimajući isturene delove)
Težina	Pribl. 369 g (uključujući bateriju i memorijsku karticu)
Radno okruženje	
Temperatura	0–40°C (rad) / –20–60°C (skladištenje)
Vlažnost	30–90% (rad) / 10–90% (skladištenje)

HDMI, HDMI logotip i High-Definition Multimedia Interface su zaštitni znakovi ili registrovani zaštitni znakovi kompanije HDMI Licensing LLC.



Baterija / punjač

■ Litijum-jonska baterija

BR. MODELA	BLS-1 (PS-BLS1)	BLS-5
Vrsta proizvoda	Punjiva litijum-jonska baterija	
Nominalni napon	DC 7,2 V	
Nominalni kapacitet	1150 mAh	
Broj punjenja i pražnjenja	Pribl. 500 puta (zavisi od uslova korišćenja)	
Temperatura okruženja	0–40°C (punjenje)	
Dimenzije	Približno 35,5 mm (Š) × 12,8 mm (V) × 55 mm (D)	
Težina	Pribl. 46 g	Pribl. 44 g

■ Punjač za litijum-jonsku bateriju

BR. MODELA	BCS-1 (PS-BCS1)	BCS-5
Ulazni napon	AC 100V–240V (50/60Hz)	
Izlazni napon	DC 8,35V, 400mA	
Vreme punjenja	Pribl. 3 sata i 30 minuta (na sobnoj temperaturi)	
Temperatura okruženja	0–40°C (rad) / –20–60°C (skladištenje)	
Dimenzije	Približno 62 mm (Š) × 38 mm (V) × 83 mm (D)	
Težina (bez strujnog kabela)	Pribl. 72 g	Pribl. 70 g

- AC kabl isporučen sa ovim uređajem koristi se samo uz ovaj uređaj i ne bi trebalo da se koristi sa drugim. Uz ovaj proizvod nemojte da koristite kablove za druge uređaje.

PROIZVOĐAČ ZADRŽAVA PRAVO NA PROMENU SPECIFIKACIJA BEZ PRETHODNOG OBAVEŠTENJA.

MERE PREDOSTROŽNOSTI



PAŽNJA

RIZIK OD STRUJNOG UDARA NE OTVARAJTE



PAŽNJA: DA BISTE SMANJILI RIZIK OD STRUJNOG UDARA, NEMOJTE SKIDATI POKLOPAC (ILI GA VRAĆATI NAZAD). U UNUTRAŠNOSTI FOTOAPARATA NEMA DELOVA KOJE KORISNIK MOŽE SAM DA POPRAVI. PREPUSTITE POPRAVKU KVALIFIKOVANOM OLYMPUSOVOM OSOBLJU.



Znak uzvika u trouglu, upozorava na važna uputstva za rad i održavanje koja se nalaze u dokumentaciji priloženoj uz ovaj proizvod.



OPASNOST

Ako se ne poštuju informacije date pod ovim simbolom, može doći do ozbiljnih povreda ili smrti.



UPOZORENJE

Ako se ne poštuju informacije date pod ovim simbolom, može doći do povreda ili smrti.



PAŽNJA

Ako se ne poštuju informacije date pod ovim simbolom, može da dođe do manjih povreda, oštećenja opreme ili gubitka podataka.

UPOZORENJE!

DA BISTE IZBEGLI RIZIK OD POŽARA ILI STRUJNOG UDARA, NIPOŠTO NE RASTAVLJAJTE OVAJ PROIZVOD, NE STAVLJAJTE GA U VODU I NEMOJTE NJIME RUKOVATI U USLOVIMA VISOKE VLAŽNOSTI.

Opšte mere predostrožnosti

Pročitajte sva uputstva – Pre korišćenja proizvoda pročitajte sva uputstva za rad. Sačuvajte sva uputstva za upotrebu i dokumentaciju za kasniji pregled ili podsećanje.

Čišćenje – Pre čišćenja uvek izvucite ovaj proizvod iz strujne utičnice. Koristite samo vlažnu tkaninu za čišćenje. Nikada nemojte koristiti bilo kakva tečna ili sredstva za čišćenje u spreju, niti bilo kakvu vrstu organskog razređivača za čišćenje ovog proizvoda.

Dodaci – Radi sopstvene bezbednosti, kao i da biste izbegli oštećenje proizvoda, koristite samo dodatnu opremu koju preporučuje Olympus.

Voda i vlaga – Kao meru predostrožnosti za proizvode koji su vodootporni, pročitajte odeljke o vodootpornosti.

Lokacija – Da biste izbegli oštećivanje, postavite proizvod na stativ, postolje ili držač tako da bude bezbedan.

Izvor napajanja – Povežite proizvod isključivo sa izvorima napajanja koji su opisani na nalepnici proizvoda.

Strani objekti – Da biste izbegli povrede, ne stavljajte metalne objekte u proizvod.

Toplota – Nikada nemojte da koristite, niti da čuvate ovaj proizvod u blizini izvora toplote kao što su radijatori, otvori za ventilaciju, peći niti bilo koji tip opreme ili aparata koji stvara toplotu, uključujući i stereo pojačala.

Mere predostrožnosti prilikom rukovanja proizvodom

⚠ UPOZORENJE

- **Nemojte da koristite fotoaparata u blizini zapaljivih ili eksplozivnih gasova.**
- **Ne koristite blic i LED osvetljivač za snimanje ljudi (bebe, mala deca i sl.) sa malog rastojanja.**
Morate biti udaljeni najmanje 1 m od lica objekta. Bljesak blica u blizini očiju može da izazove prolazni gubitak vida.
- **Držite fotoaparata van dometa dece i beba.**
Uvek koristite i čuvajte fotoaparata van dometa male dece i beba da biste sprečili sledeće opasne situacije koje mogu da dovedu do ozbiljnih povreda:
 - Zaplitanje u traku fotoaparata što može dovesti do gušenja.
 - Slučajno gutanje baterije, kartica i drugih sitnih delova.

- Slučajno uključivanje blica ispred svojih očiju ili očiju drugog deteta.
- Slučajno povređivanje pokretnim delovima fotoaparata.
- **Nemojte da gledate u sunce ili jaku svetlost kroz fotoaparata.**
- **Nemojte da koristite niti čuvate fotoaparata na prašnjavim ili vlažnim mestima.**
- **Nemojte rukom da pokrivete blic kada ga koristite.**

PAŽNJA

- **Prestanite sa korišćenjem fotoaparata čim primetite neki neobičan miris, zvukove ili dim oko njega.**

Nikada nemojte vaditi baterije golim rukama jer to može da izazove požar ili opekotine na rukama.

- **Nikada nemojte da koristite niti držite fotoaparata vlažnim rukama.**
- **Nemojte ostavljati fotoaparata na mestima na kojima može da bude izložen veoma visokoj temperaturi.**

To može da dovede do oštećenja pojedinih delova i u određenim situacijama do izazivanja požara u fotoaparatu.

Nemojte da koristite punjač ako je prekriven (na primer, čebetom). Ovakav postupak može da dovede do pregrevanja i da izazove požar.

- **Pažljivo rukujte fotoaparatom da biste izbegli lakše opekotine.**

Kada fotoaparata sadrži metalne delove, njihov pregrevanje može da dovede do lakših opekotina. Obratite pažnju na sledeće:

- Fotoaparata se prilikom duže upotrebe zagreva. Držanje zagrejanog fotoaparata može da izazove lakše opekotine.
- Na veoma hladnim mestima, temperatura kućišta fotoaparata može biti niža od okolne temperature. Ako je moguće, nosite rukavice kada držite fotoaparata pri niskim temperaturama.
- **Pazite na traku.**

Pazite na traku kada nosite fotoaparata. Ona može lako da se zakači za predmete koji štrče i tako izazove ozbiljnu štetu.

Mere predostrožnosti prilikom rukovanja baterijom

Pridržavajte se sledećih uputstava da biste sprečili curenje baterija, njihovo pregrevanje, paljenje, eksploziju ili izazivanje strujnih udara ili opekotina.

OPASNOST

- Fotoaparata koristi litijum-jonsku bateriju koju je naznačio Olympus. Bateriju puniti pomoću navedenog punjača. Nemojte da koristite bilo koje druge punjače.

- Nikada nemojte da zagrevate niti spaljujete baterije.
- Pridržavajte se navedenih mera predostrožnosti prilikom nošenja ili čuvanja baterija, kako biste sprečili njihov dolazak u kontakt sa metalnim objektima kao što su nakit, ukosnice, pribadače itd.
- Nikada nemojte da čuvate baterije na mestu gde mogu biti izložene direktnoj sunčevoj svetlosti ili visokoj temperaturi u zagrejanom vozilu, u blizini izvora toplote itd.
- Da biste sprečili da dođe do curenja baterije ili oštećivanja njenih polova, pažljivo sledite uputstva koja se odnose na korišćenje baterija. Nikada ne pokušavajte da rastavite bateriju ili da je na bilo koji način prepravite, na primer, lemljenjem itd.
- Ako tečnost iz baterije dospe u oči, odmah isperite oči čistom, hladnom, tekućom vodom i hitno potražite medicinsku pomoć.
- Baterije uvek čuvajte van domašaja male dece. Ako dete slučajno proguta bateriju, hitno potražite medicinsku pomoć.
- Ako primetite da punjač emituje dim, toplotu, neobičajene zvukove ili mirise, odmah prekinite s njegovim korišćenjem i isključite napajanje punjača, a zatim se obratite ovlašćenom distributeru ili servisnom centru.

UPOZORENJE

- Baterije uvek treba da budu suve.
- Da biste sprečili curenje, pregrevanje baterije ili paljenje odnosno izazivanje eksplozije, koristite samo baterije koje su preporučene za ovaj proizvod.
- Pažljivo stavljajte bateriju u fotoaparata, kao što je opisano u uputstvu za rad.
- Ako se punjive baterije ponovo ne napune u navedenom vremenu, prekinite punjenje i nemojte ih koristiti.
- Nemojte koristiti bateriju, ako je napukla ili ako se polomila.
- Ako baterija tokom upotrebe procuri, izgubi boju, deformiše se ili pokaže nepravilnost u radu, prestanite da koristite fotoaparata.
- Ako tečnost iz baterije iscuri na odeću ili kožu, skinite odeću i odmah isperite oštećene deo čistom, tekućom hladnom vodom. Ako tečnost opeče kožu, hitno potražite medicinsku pomoć.
- Nikada nemojte da izlažete baterije jakim udarcima ili neprekidnim vibracijama.

PAŽNJA

- Pre postavljanja, uvek pažljivo proverite da li baterija curi, da li je promenila boju, da li je iskrivljena ili pokazuje bilo kakve znake oštećenja.
- Baterija može da se zagreje tokom duže upotrebe. Da biste izbegli manje opekotine, nemojte je vaditi odmah nakon korišćenja fotoaparata.
- Uvek izvadite bateriju pre dužeg odlaganja fotoaparata.

- Ovaj fotoaparati koristi litijum-jonsku bateriju koju je precizirao Olympus. Nemojte koristiti bilo koji drugi tip baterije. Za bezbednu i pravilnu upotrebu pročitajte uputstvo za korišćenje baterije pre njene upotrebe.
- Ako se terminali baterije ovlaže ili zamaste, može da dođe do greške na kontaktima u fotoaparatu. Dobro obrišite bateriju suvom tkaninom pre upotrebe.
- Uvek napunite bateriju do kraja kada je koristite prvi put ili ako nije duže korišćena.
- Tokom upotrebe fotoaparata pri niskim temperaturama, pokušajte da fotoaparati i rezervnu bateriju držite na što toplijem mestu. Baterija koja se istrošila na niskoj temperaturi može da se vrati u normalno stanje kada se zagreje na sobnoj temperaturi.
- Broj slika koje možete da snimite zavisi od uslova snimanja ili baterije.
- Pre polaska na duže putovanje, a naročito pre putovanja u inostranstvo, nabavite dodatne baterije. Tokom putovanja može da dođe do poteškoća pri nabavci preporučenog tipa baterije.
- Kada se fotoaparati ne koristi duži vremenski period, uskladištite ga na suvom i hladnom mestu.
- Reciklirajte baterije da biste pomogli u očuvanju resursa naše planete. Pri odbacivanju starih baterija pokrijte njihove kontakte, i uvek se pridržavajte lokalnih zakona i propisa.
- Nemojte da dodirujete električne kontakte na fotoaparatu i izmenljivim objektivima. Ne zaboravite da postavite poklopac pri uklanjanju objektivima.
- Pre dužeg odlaganja fotoaparata izvadite baterije. Izaberite hladno, suvo mesto za čuvanje da biste sprečili stvaranje kondenzata ili korozije u fotoaparatu. Nakon skladištenja fotoaparata, proverite da li radi normalno tako što ćete ga uključiti i pritisnuti dugme zatvarača.
- Fotoaparati možda neće ispravno raditi ako se koristi na lokaciji gde je izloženo magnetnom / elektromagnetnom polju, radio talasima ili visokom naponu, kao što je TV uređaj, mikrotalasna peć, video igrice, jaki zvučnici, veliki ekran, TV / radio kula ili kula za prenos signala. U tim slučajevima isključite fotoaparati i ponovo ga uključite pre daljeg rada.
- Uvek se pridržavajte ograničenja za radno okruženje koja su opisana u uputstvu za fotoaparati.
- Nemojte direktno dodirivati ili brisati uređaj za snimanje slika na fotoaparatu.

Ekran

Sa zadnje strane fotoaparata nalazi se organski elektroluminescentni ekran.

Mere predostrožnosti u radnom okruženju

- Da biste zaštitili visoku tehnologiju koja se nalazi u ovom proizvodu, nikada nemojte ostavljati fotoaparati na dole navedenim mestima, bez obzira da li ga upotrebljavate ili odlažete:
 - Mesta na kojima vlada visoka temperatura i / ili vlažnost odnosno gde dolazi do velikih vremenskih promena. Na direktnoj sunčevoj svetlosti, plažama, u zaključanim automobilima ili u blizini izvora toplote (peći, radijatori, itd.) ili ovlaživača vazduha.
 - Na peskovitom i prašnjavom mestu.
 - U blizini zapaljivih materija ili eksploziva.
 - Na vlažnim mestima, kao što su kupatila ili na kiši. Prilikom korišćenja vodoopornih proizvoda, pročitajte i njihova uputstva.
 - Na mestima podložnim jakim vibracijama.
- Nikada ne ispuštajte fotoaparati i ne izlažite ga jakim udarcima ili vibracijama.
- Kada se postavi na stativ, podesite položaj fotoaparata pomoću glave stativa. Nemojte da izvijate fotoaparati.
- Nemojte da ostavljate fotoaparati izložen direktnoj sunčevoj svetlosti. To može dovesti do oštećenja objektivima ili zavesice zatvarača, grešaka u boji, pojave senki na uređaju za snimanje slika ili do požara.
- Usled dugog prikazivanja jedne iste slike na ekranu ta slika može ostati »urezana« na njemu, čime dolazi do smanjenja osvetljenosti ili pojave tačkica u nekim delovima ekrana. U pojedinim slučajevima ovaj efekat može biti trajan. On ne utiče na podatke o slici.
- U slučaju malo verovatnog loma ekrana, organsku materiju od koje je izrađen nemojte stavljati u usta. Sve materije koje dođu u dodir s vašim rukama, nogama ili odećom treba odmah isprati.
- Svetla traka može da se pojavi na vrhu / dnu ekrana. Ovo nije kvar.
- Kada se objekat gleda dijagonalno u fotoaparatu, ivice slike mogu da dobiju cik-cak izgled na ekranu. To ne znači da je došlo do kvara; ove ivice će biti manje upadljive u režimu reprodukcije.
- Na mestima izloženim niskoj temperaturi, ekranu je potrebno više vremena da se uključi ili njegova boja može privremeno da se izmeni. Kada koristite fotoaparati na veoma hladnim mestima, dobro bi bilo da ga povremeno stavite na neko toplo mesto. Ekran koji loše radi usled niske temperature na normalnoj temperaturi će ponovo raditi ispravno.
- Ekranu je napravljen uz pomoć vrhunske tehnologije. Međutim, crne ili svetle tačke mogu stalno da se pojavljuju na ekranu. Zbog svojih karakteristika ili ugla pod kojim gledate ekran, tačka ne mora biti ujednačena po boji ili svetlini. To ne znači da je došlo do kvara.

Objektiv

- Ne uranjajte objektiv u vodu i ne izlažite ga prskanju vode.
- Ne ispuštajte objektiv i ne izlažite ga pritiscima.
- Ne držite objektiv na njegovom pokretnom delu.
- Nemojte direktno dodirivati površinu sočiva.
- Nemojte direktno dodirivati kontaktne površine.
- Ne izlažite objektiv iznenadnim temperaturnim promenama.
- Raspon radne temperature je –10–40°C. Uvek koristite unutar ovog temperaturnog raspona.

Pravna i druga obaveštenja

- Olympus ni u kom slučaju neće snositi materijalnu ili bilo koju drugu odgovornost izazvanu neadekvatnim korišćenjem ovoga proizvoda, i ne garantuje za bilo kakvu štetu ili očekivanu dobit vezanu za zakonsku upotrebu ovoga uređaja, ni korisniku, niti trećem licu.
- Olympus ni u kom slučaju neće snositi materijalnu ili bilo koju drugu odgovornost za oštećenja ili ne ostvarene materijalne dobiti nastale kao posledica brisanja snimljenih podataka.

Opozivanje garancije

- Olympus ni u kom slučaju neće snositi materijalnu ili bilo koju drugu odgovornost, direktno ili indirektno, za sadržaj ili delove ovog pisanog materijala ili softvera, i ni u kom slučaju neće snositi odgovornost za tržišnu prikladnost ili posebnu namenu bilo kog uređaja, kao i za bilo koju posrednu ili neposrednu štetu nastalu tokom upotrebe ili nemogućnosti upotrebe ovih pisanih materijala, softvera ili opreme (uključujući, ali ne ograničavajući se na poslovni gubitak, prekid rada ili gubitak poslovnih podataka). Neke države ne dozvoljavaju isključivanje ili ograničavanje odgovornosti za direktne i indirektno štete ili odgovornosti na osnovu podrazumevane garancije, pa se gore navedena ograničenja ne moraju odnositi na vas.
- Olympus zadržava sva prava nad ovim uputstvom.

Upozorenje

Neovlašćeno snimanje ili korišćenje materijala zaštićenih autorskim pravima predstavlja kršenje važećih zakona o autorskim pravima. Olympus ne snosi bilo kakvu odgovornost za neovlašćeno fotografisanje, korišćenje ili druge radnje koje su u suprotnosti sa važećim zakonima o autorskim pravima.

Obaveštenje o autorskom pravu

Sva prava zadržana. Nijedan deo ovih pisanih materijala ili ovog softvera ne sme da se reprodukuje ili koristi u bilo kom obliku, niti na bilo koji način, elektronski ili mehanički, uključujući

fotokopiranje i snimanje, ili da se koristi u bilo kojim vrstama sistema za čuvanje i preuzimanje informacija bez prethodne pismene saglasnosti kompanije Olympus. Olympus ne snosi bilo kakvu odgovornost koja proizilazi iz korišćenja informacija sadržanih u ovim uputstvima ili softveru, niti za štete proistekle korišćenjem ovde navedenih informacija. Olympus zadržava pravo na izmene i dorade ovih uputstava ili softvera bez obaveza i prethodnih najava.

Obaveštenje FCC-a

- Ometanje radio i televizijskog signala
Izmena ili modifikacije koje nisu izričito odobrene od strane proizvođača mogu prouzrokovati zabranu korišćenja opreme. Testiranjem ove opreme je utvrđeno da je ista usklađena sa ograničenjima propisanim za digitalne uređaje klase B, a u skladu sa Članom 15 FCC Pravilnika. Ova ograničenja su propisana u svrhu pružanja razumne zaštite od štetnih smetnji na instalacijama. Ova oprema stvara, koristi i može emitovati radiofrekventne talase, i pri nepravilnoj instalaciji i upotrebi može da izazove štetne radiokomunikacijske smetnje. Međutim, ne postoje garancije da na određenoj instalaciji neće doći do smetnji. Ako ova oprema izazove štetna ometanja prijema radio i televizijskog signala, što može da se utvrdi uključivanjem i isključivanjem opreme, korisnik treba da pokuša da ih spreči primenom jedne ili više sledećih mera:
 - Podesite ili premestite prijemnu antenu.
 - Povećajte udaljenost između fotoaparata i prijemnika.
 - Uključite opremu u zidnu utičnicu u drugom strujnom kolu u odnosu na ono u koje je uključen prijemnik.
 - Obratite se svom prodavcu ili iskusnom radio / TV mehaničaru za pomoć. Za povezivanje fotoaparata sa računarnom opremljenim USB portom treba da koristite samo OLYMPUS USB kabl.

Bilo kakve neovlašćene izmene ili modifikacije na ovoj opremi mogu da prouzrokuju zabranu korišćenja iste.

Koristite isključivo namensku punjivu bateriju i punjač baterije

Preporučujemo vam da koristite samo originalnu Olympus namensku punjivu bateriju i punjač baterije za ovaj fotoaparatus. Korišćenje punjive baterije i / ili punjača za baterije koji nisu originalni može prouzrokovati požar ili povrede usled curenja, pregrevanja, paljenja ili oštećenja baterije. Olympus ne snosi bilo kakvu odgovornost za nesreće ili štetu do kojih može doći zbog korišćenja baterije i / ili punjača baterije koji ne predstavljaju originalnu Olympus dodatnu opremu.

Za korisnike u Severnoj i Južnoj Americi

Za korisnike u SAD

Izjava o konformitetu

Broj modela : E-P3

Marka : OLYMPUS

Odgovorna strana : OLYMPUS IMAGING AMERICA INC.

Adresa : 3500 Corporate Parkway, P. O. Box 610, Center Valley, PA 18034-0610, USA

Broj telefona : 484-896-5000

Testirano na usklađenost sa FCC standardima

ZA UPOTREBU U KUĆI I KANCELARIJAMA

Ovaj uređaj je usklađen sa Članom 15 FCC pravilnika. Funkcionisanje uređaja zavisi od sledeća dva uslova:

- (1) Ovaj uređaj ne izaziva štetna ometanja.
- (2) Ovaj uređaj mora da prihvati bilo koju vrstu primljene smetnje, uključujući smetnje koje mogu da prouzrokuju neželjeno funkcionisanje.

Za korisnike u Kanadi

Ovaj digitalni aparat klase B je u skladu sa kanadskim standardom ICES-003.

Za korisnike u Evropi



Simbol »CE« označava da je ovaj proizvod usklađen sa evropskim zahtevima za bezbednost, zaštitu zdravlja, životne okoline i korisnika. Fotoaparati sa simbolom »CE« namenjeni su za prodaju u Evropi.



Ovaj simbol [precrtaana korpa za otpatke WEEE dodatak IV] označava odvojeno prikupljanje otpada električne i elektronske opreme u zemljama članicama Evropske Unije.

Nemojte da bacate elektronsku opremu u kante za kućno smeće.

Koristite sisteme reciklaže i prikupljanja proizvoda koji su dostupni u vašoj zemlji da biste uklonili ovaj proizvod.



Ovaj simbol [precrtaana korpa za otpatke Direktiva 2006/66/EC dodatak IV] označava odvojeno prikupljanje baterija za odlaganje u otpad u zemljama članicama Evropske Unije.

Nemojte da bacate baterije u kante za kućno smeće.

Koristite sisteme reciklaže i prikupljanja proizvoda koji su dostupni u vašoj zemlji da biste uklonili baterije za odlaganje u otpad.

Odredbe garancije

- 1 Ako se dokaže da je ovaj proizvod neispravan, čak i ako je pravilno korišćen (u skladu sa pisanim uputstvima za rukovanje, održavanje i rad koja su uz njega isporučena) u periodu važenja garancije u određenoj zemlji i kupljen je od ovlašćenog distributera u oblasti poslovanja kompanije Olympus Europa Holding GmbH kao što je navedeno na web stranici <http://www.olympus.com>, on će biti popravljn ili besplatno zamenjen po odluci kompanije Olympus. Za potraživanja prema ovoj garanciji korisnik mora da odnese proizvod pre isteka važećeg garantnog perioda u određenoj zemlji prodavcu kod koga je kupio proizvod ili u bilo koji drugi Olympus servis u oblasti poslovanja kompanije Olympus Europa Holding GmbH kao što je navedeno na web stranici <http://www.olympus.com>. U toku jednogodišnjeg perioda važenja međunarodne garancije (World Wide Guarantee) korisnik može da vrati proizvod u bilo kom Olympus servisu. Imajte u vidu da ovakvi Olympus servisi ne postoje u svim zemljama.
- 2 Korisnik treba da pošalje proizvod prodavcu ili Olympus ovlašćenom servisu na sopstvenu odgovornost i on je odgovoran za sve troškove koji nastanu tokom transporta proizvoda.

Odredbe garancije

- 1 »OLYMPUS IMAGING CORP., Shinjuku Monolith, 2-3-1 Nishi-Shinjuku, Shinjuku-ku, Tokyo 163-0914, u Japanu dodeljuje međunarodnu garanciju u trajanju od godinu dana. Ova međunarodna garancija se mora pokazati pre vršenja bilo kakve popravke prema uslovima ove garancije u ovlašćenom Olympus servisu. Ova garancija je važeća samo ukoliko se u Olympus servisu daju na uvid garantni list i dokaz o kupovini. Imajte u vidu da ova garancija ne utiče na klijentova zakonska prava na osnovu garancije prema zakonodavstvu određene zemlje koji reguliše prodaju gore navedene potrošne robe, već predstavlja dodatak tim pravima.«

- 2 Ova garancija ne pokriva sledeće slučajeve, tako da će korisnik morati da plati troškove popravki, čak i za oštećenja do kojih dođe u toku perioda važenja garancije koji je prethodno naveden.
 - (a) Sva oštećenja do kojih dođe usled nepravilne upotrebe (kao što je upotreba koja nije opisana u odeljku za rukovanje, održavanje ili drugim odeljcima u uputstvu itd)
 - (b) Sva oštećenja do kojih dođe usled popravki, modifikacija, čišćenja itd. koje obavlja neko drugi, a ne Olympus ili ovlašćeni Olympus servis.
 - (c) Sva oštećenja ili štete do kojih dođe usled transporta, pada, udara itd. nakon kupovine proizvoda.
 - (d) Sva oštećenja ili štete do kojih dođe usled požara, zemljotresa, šteta od poplave, udara groma, drugih prirodnih katastrofa, zagađenja životne okoline i nepravilnog izvora napona.
 - (e) Sva oštećenja do kojih dođe usled nepažljivog ili neodgovarajućeg skladištenja (kao što je držanje proizvoda u uslovima pod visokim temperaturama i vlažnostima vazduha, u blizini insekticida, kao što su naftalin ili opasni lekovi itd), neodgovarajućeg održavanja itd.
 - (f) Sva oštećenja do kojih dođe usled istrošenosti baterija itd.
 - (g) Sva oštećenja do kojih dođe usled ulaska peska, blata itd. u unutrašnjost kućišta proizvoda.
 - (h) Ako se garantni list ne vrati uz proizvod.
 - (i) Ako se u garantnom listu obavi bilo kakva promena godine, meseca i dana kupovine, imena korisnika, imena prodavca i serijskog broja.
 - (j) Ako se dokaz o kupovini ne priloži uz ovaj garantni list.
- 3 Ova garancija važi samo za proizvod; garancija ne važi za bilo koju drugu dodatnu opremu, kao što je torbica, traka, poklopac objekтива, punjač i baterije.
- 4 Isključiva odgovornost kompanije Olympus na osnovu ove garancije biće ograničena na popravak ili zamenu proizvoda. Sva odgovornost na osnovu garancije za slučajne ili posledične gubitke ili štete bilo kakve vrste do kojih je došlo ili koje je imao korisnik usled neispravnosti proizvoda, a posebno bilo kakvi gubici ili štete prouzrokovane zbog korišćenja bilo kakvih objekтива, filmova, druge opreme ili dodatne opreme sa ovim proizvodom ili bilo kakvi gubici koji su nastali zbog kašnjenja popravke ili gubitka podataka je isključena. Ova izjava ni na koji način ne utiče na odredbe definisane zakonom.

Napomene u vezi sa održavanjem u garantnom roku

- 1 Ova garancija važi samo ako je garantni list u celini popunio Olympus ili ovlašćeni prodavac odnosno, ako ostala dokumentacija sadrži dovoljno dokaza. Samim tim, proverite da li su vaše ime, ime prodavca, serijski broj, kao i godina, mesec i datum kupovine u celini upisani, kao i da li je originalna faktura ili račun za prodaju (na kome je navedeno ime prodavca, datum kupovine i vrsta proizvoda) pričvršćen za ovaj garantni list. Olympus zadržava pravo da odbije besplatno servisiranje ukoliko garantni list nije popunjen ili ukoliko gore navedeni dokument nije pričvršćen, odnosno, ukoliko su informacije koje su u njemu sadržane nepotpune ili nečitke.
- 2 Čuvajte ovaj garantni list na sigurnom mestu jer nećete moći da dobijete kopiju.
 - Pogledajte listu na web stranici <http://www.olympus.com> da biste videli mrežu ovlašćenih Olympus servisa u svetu.

Zaštitni znakovi

- IBM je registrovani zaštitni znak International Business Machines korporacije.
- Microsoft i Windows su registrovani zaštitni znakovi kompanije Microsoft Corporation.
- Macintosh je zaštitni znak kompanije Apple Inc.
- Logotipi SDHC i SDXC su zaštitni znakovi.
- Eye-Fi je zaštitni znak kompanije Eye-Fi, Inc.
- Funkcija »Shadow Adjustment Technology« (Tehnologija prilagođavanja senke) sadrži patentirane tehnologije preduzeća Apical Limited.



- AVCHD i AVCHD logotip su zaštitni znakovi korporacija Sony i Panasonic.
- Proizvedeno po licenci Dolby Laboratories. Poverljivi neobjavljeni radovi. Copyright 1993-1998 Dolby Laboratories. Sva prava zadržana. Dolby i dvostruki -D simbol su zaštitni znaci Dolby Laboratories.
- Tehnologiju prelaza između slajdova obezbedila HI korporacija.



- Sva ostala imena kompanija i proizvoda su registrovani zaštitni znakovi i / ili zaštitni znakovi odgovarajućih vlasnika prava.
- Micro Four Thirds i Micro Four Thirds logotip su zaštitni znakovi ili registrovani zaštitni znakovi kompanije OLYMPUS IMAGING Corporation u Japanu, Sjedinjenim Američkim Državama, zemljama Evropske unije i drugim zemljama.
- »PENPAL« se koristi kada se misli na OLYMPUS PENPAL.
- Standardi za sisteme datoteka fotoaparata koji se navode u ovom uputstvu su »Design Rule for Camera File System / DCF« (Pravila dizajna za sistem datoteka / DCF fotoaparata) standardi koje je utvrdilo udruženje Japan Electronics and Information Technology Industries Association (JEITA).

THIS PRODUCT IS LICENSED UNDER THE AVC PATENT PORTFOLIO LICENSE FOR THE PERSONAL AND NONCOMMERCIAL USE OF A CONSUMER TO (i) ENCODE VIDEO IN COMPLIANCE WITH THE AVC STANDARD ("AVC VIDEO") AND/OR (ii) DECODE AVC VIDEO THAT WAS ENCODED BY A CONSUMER ENGAGED IN A PERSONAL AND NON-COMMERCIAL ACTIVITY AND/OR WAS OBTAINED FROM A VIDEO PROVIDER LICENSED TO PROVIDE AVC VIDEO. NO LICENSE IS GRANTED OR SHALL BE IMPLIED FOR ANY OTHER USE. ADDITIONAL INFORMATION MAY BE OBTAINED FROM MPEG LA, L.L.C. SEE [HTTP://WWW.MPEGLA.COM](http://www.mpegla.com)

TABELA SISTEMA

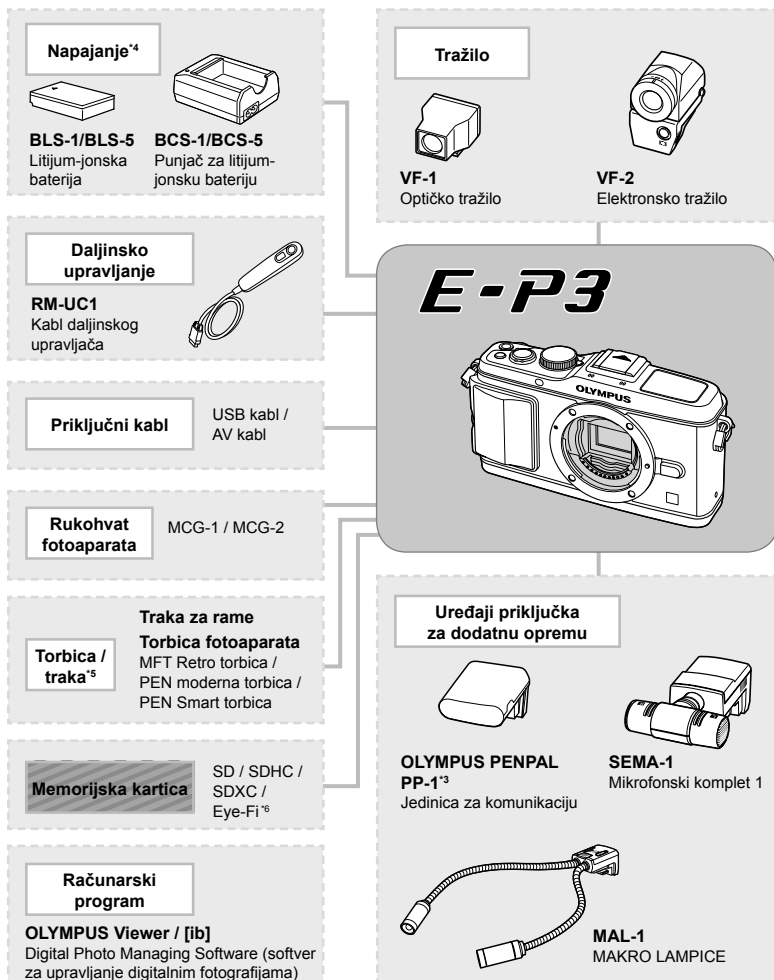

*1 Ne mogu se svi objektivni koristiti s adapterom. Detaljnije informacije potražite na zvaničnoj web lokaciji kompanije Olympus. Takođe, imajte u vidu da je prekinuta proizvodnja objektivna iz sistema OM.

*2 Informacije o kompatibilnim objektivima potražite na zvaničnoj web lokaciji kompanije Olympus.

*3 OLYMPUS PENPAL može da se koristi samo u regionu u kojem je kupljen. U zavisnosti od oblasti, korišćenje može da bude u suprotnosti sa pravilima o bežičnom prenosu, tako da može da bude kažnjivo.

*4 Za punjenje punjivih baterija koristite samo kompatibilne punjače baterija.

- : E-P3 kompatibilni proizvodi
 ■ : Komercijalno dostupni proizvodi

Aktuelne informacije možete pronaći na Olympusovoj web stranici.

Objektiv



M.ZUIKO DIGITAL ED 12 mm f2.0
 M.ZUIKO DIGITAL 17 mm f2.8
 M.ZUIKO DIGITAL 45 mm f1.8
 M.ZUIKO DIGITAL 14-42 mm f3.5-5.6 II R
 M.ZUIKO DIGITAL ED 9-18 mm f4.0-5.6
 M.ZUIKO DIGITAL ED 14-150 mm f4.0-5.6
 M.ZUIKO DIGITAL ED 40-150 mm f4.0-5.6 R
 M.ZUIKO DIGITAL ED 75-300 mm f4.8-6.7



MMF-2^{*1}
 Adapter iz sistema
 »Four Thirds«



**Objektivi iz sistema
 »Four Thirds«**



MF-2^{*1}
 OM Adapter 2

**Objektivi iz
 sistema OM**

**Konvertor za
 objektiv²**



FCON-P01
 Riblje oko



WCON-P01
 Širokougaoni



MCON-P01
 Makro

**Vreme
 aktiviranja**



FL-14
 Elektronski blic



FL-50R
 Elektronski blic



FL-36R
 Elektronski blic



FL-300R
 Elektronski blic



SRF-11 Komplet
 prstenastog blica



RF-11²
 Prstenasti blic



STF-22 Komplet
 dvostrukog blica



TF-22²
 Dvostruki blic



FC-1 Makro kontroler blica

*5 Pojedini delovi dodatne opreme ne moraju biti dostupni u vašem regionu.

*6 Koristite u skladu sa lokalnim propisima.

Indeks

Simboli



Meni za snimanje 1	107
Meni za snimanje 2	107
Meni reprodukcije	107
Meni podešavanja	80, 108
Korisnički meni	81, 108
Meni priključka za dodatnu opremu	90, 110
AF/MF	81
Button/Dial	82
Release	83
Disp/PC	83
Exp/ISO	84
Custom	85
Color/WB	85
Record/Erase	86
Movie	87
Utility	88
OLYMPUS PENPAL Share	90
OLYMPUS PENPAL Album	90
Electronic Viewfinder	90
(Veliki)	47
(Srednji)	47, 86
(Mali)	47, 86
RC režim	93
.....	65
(Izbor jezika)	80
Menu Display	80, 81
Set Up	81
Set Home	82
Face Priority	39, 82
Lock	82
Info Settings	83
Control Settings	83
Close Up Mode	84
(Zvučni signal)	84
Slow Limit	85
X-Sync	85

.....	85
Keep Warm Color	85
.....	85
Set	86
Warning Level	88
REC	89
Home	89
(AE lock)	41
ART (Režim umetničkog filtera)	16
SCN (Program snimanja)	17
(Režim snimanja video zapisa)	61
(Reprodukcija izbliza)	14, 64
(Indeksni prikaz)	63
(Zaštita)	15

A

Address Book	72, 90
AE BKT	57
AEL/AFL	82, 88, 89
AEL/AFL Memo	82
AEL Metering	84
AF Area	37
AF Mode	36, 81
AF nišan [•••]	37
AF okvira uvećanja	38
AF osvetljivač	82
Album Mem. Setup	90
Album Mem. Usage	90
All Erase	65
All Targets	37
All [WB+]	85
Anti-Shock [♦]	84
ART BKT	58
ART LV Mode	83
Aspect	67
Automatska reprodukcija slika 	66
Automatski balans belog	43
Automatski blic	59
Automatski fokus	12, 36, 94



B

B&W Filter	46
Backlit LCD	84, 89
Balans belog WB	43
Baterija	3, 6, 100
BGM	66
Black & White	67
Blic za smanjenje pojave crvenih očiju 	59
Bracketing	57
Brisanje pojedinačnog kadra 	15
Brzina zatvarača	12, 52, 53
Brzo štampanje	78
Bulb Focusing	81
Bulb režim snimanja	53
Bulb tajmer	84
Button Function	82

C

C-AF (neprekidni AF)	36
C-AF+TR (AF praćenje)	36
Card Setup	65, 99
Color Space	85
Contrast	46
Copy All	72
Copyright Settings	87
Custom 	45

D

Dial Direction	82
Dial Function	82
Digitalno ESP merenje 	41
Digital Tele-converter	58
Direktno štampanje	77
Dodavanje zvuka slikama 	68
Dopunski blic 	59
dpi Setting	87

E

e-Portrait	67
Edit Filename	87
Efekat	46
Ekran osetljiv na dodir	9, 22
Ekran sa više prikaza	32, 40
Elektronsko tražilo	102
EVF Adjust	90
EV Step	84
Exposure Shift	88
Eye-Fi	88
Eye-Fi kartica	4, 99

F

File Name	86
Firmware	80
Flash	59
FL BKT	58
Focus Ring	82
Format	99
Full-time AF	81

G

Glavna kontrolna tabla	91
Gradation	46
Grupa nišana	37

H



HD	48
High Key	46
Histogram	32, 33
Histogram Settings	83

I

i-Enhance 	45
Image Aspect	48
Image Overlay	68
Image Stabilizer IS	42
INFO dugme	9, 32, 33, 34
Info isklj.	84

Isključen blic 	59
ISO-Auto	84
ISO-Auto Set	84
ISO	48, 84
ISO BKT	58
ISO Step	84
IS režim	89





J





Jedan nišan	37
Jednostavni režimi snimanja	10
JPEG	47
JPEG Edit	67
Kalibracija balansa belog jednim dodirom 	43, 44
Kartica	4, 99
Kompenzacija balansa belog 	44
Kompenzacija ekspozicije 	40
Kontrola tonova	34, 40
Kontrola uživo	20
Kontrolisanje jačine blica 	60
Konvertori za objektiv	102

L



Level Adjust	88
Level Gauge	32
Litijum-jonska baterija	3, 100, 114
Live Guide	18
Live View Boost	83
Low Key	46

M



Manuelno snimanje M	53
Merenje	41
Merenje preseka sa težištem u centru 	41
Merenje u tački – kontrola senke 	41
Merenje u tački – kontrola svetlih tačaka 	41
Merenje u tački 	41
MF (manuelno fokusiranje)	36, 89
MF Assist	82
Mode Guide	83

Monotone 	45
Movie+Still	87, 92
Movie Play	62
Movie 	62, 87
MTP	75
Multiple Exposure 	56
Muted 	45
MY OLYMPUS PENPAL	90
Myset	35, 89

N













Natural 	45
Način rada blica 	59
Neprekidni AF (C-AF)	36
Noise Filter	85
Noise Reduct.	85
NTSC	69, 83

O

IS (Stabilizator slike)	42
Objektiv	5, 100
Objektivi iz sistema »Four Thirds«	100
Objektivi iz sistema »Micro Four Thirds«	100
Odsecanje 	67, 79
OLYMPUS PENPAL	71, 90
Osnovni položaj 	82
Oznaka za štampu 	76

P

PAL	69, 83
Panorama	54
Pict. Tone	46
PictBridge	77
Picture Copy Size	90
Picture Mode	45
Picture Mode Settings	83
Picture Send Size	90
Pixel Count	86
Pixel Mapping	98
Please Wait	71, 90
Podešavanje datuma / vremena 	7
Podešavanje ekrana osetljivog na dodir	88

Podešavanje osvetljenosti ekrana 	80	Sepia	67
Pojedinačni AF (S-AF)	36	Shading Comp.....	85
Portrait 	45	Shadow Adj.....	67
Preview	51	Sharpness	46
Prikaz informacija	32, 33	Sleep	84
Prikaz kalendara	63	Slide.....	66
Prilagođeni balans belog CWB	43	Snimanje pojedinačne slike <input type="checkbox"/>	49
Print	77	Snimanje sa prioriteto blende A	51
Prioritet zatvarača S	52	Snimanje u iAUTO režimu FAUTO	10, 11, 18
Priority Set.....	87	Snimanje video zapisa 	13, 61
Programirani balans belog.....	43	Spora sinhronizacija (1. zavesa)  SLOW	59
Programirano snimanje P	50	Spora sinhronizacija (1. zavesa)/ Blic za smanjenje pojave crvenih očiju  SLOW	59
Promena programa Ps	50	Spora sinhronizacija (2. zavesa)  SLOW2/2nd Curtain.....	59
Promena veličine 	67	Stepen kompresije.....	47
Punjač za litijum-jonsku bateriju	3, 100	Storage	75
Q		Super FP blic.....	105
Quick Erase	86	T	
R		Test Picture.....	89
RAW+JPEG Erase	86	Traka	2
RAW	47	U	
RAW Data Edit	67	USB Mode	84
RAW 	89	Uvećanje prikaza	38
Rec View	80	Uzastopno snimanje 	49
Redeye Fix	67	V	
Redukcija prašine.....	6, 98	Veličina slike	47
Reprodukcija na TV prijemniku.....	69	Video Out.....	83
Reset/Myset.....	35	Vivid 	45
Reset Lens	81	Volume.....	84
Reset Protect.....	65, 90	Vrednost otvora blende	12, 51, 53
Režim snimanja 	47, 107	W	
RIs Priority C.....	83	WB.....	43, 85
RIs Priority S.....	83	WB BKT.....	57
Rotate.....	65	Z	
Ručno fokusiranje (MF)	36	Zaključavanje fokusa	37
S			
S-AF (pojedinačni AF)	36		
S-AF+MF	36		
Samookidač 	49		
Saturation	46, 67		
SD/SDHC/SDXC kartica	4, 99		
SD.....	48		

OLYMPUS®

<http://www.olympus.com/>

OLYMPUS EUROPA HOLDING GMBH

Sedište: Consumer Product Division
Wendenstrasse 14–18, 20097 Hamburg, Germany
Tel.: +49 40–23 77 3-0 / Faks: +49 40–23 07 61

Isporuka robe: Bredowstrasse 20, 22113 Hamburg, Germany
Pošta: Postfach 10 49 08, 20034 Hamburg, Germany

Tehnička podrška za korisnike u Evropi:

Posetite našu web lokaciju <http://www.olympus-europa.com>

ili pozovite BESPLATAN BROJ*: **00800–67 10 83 00**

za Austriju, Belgiju, Dansku, Finsku, Francusku, Nemačku, Luksemburg, Holandiju, Norvešku, Portugaliju, Španiju, Švedsku, Švajcarsku, Veliku Britaniju.

* Obratite pažnju da određene usluge / operateri (mobilne) telefonije ne dozvoljavaju pristup ili zahtevaju pozivni broj ispred +800 brojeva telefona.

Za sve evropske zemlje koje nisu navedene na listi i u slučaju da ne možete da dobijete vezu na gorenavedenom broju, koristite sledeće BROJEVE KOJI SE NAPLAĆUJU: **+49 180 5–67 10 83** ili **+49 40–237 73 48 99**
Naša tehnička podrška za korisnike je dostupna od 9 ujutro do 6 posle podne od ponedeljka do petka.

Ovlašćeni distributeri

Srbija: **OLYMPUS D.O.O.**
Đorđa Stanojevića 12 (Office Park)
11070 Beograd
Tel.: (011) 2222 914
Fax.: (011) 2222 910
www.olympus.rs