

# OLYMPUS®

ΨΗΦΙΑΚΗ ΦΩΤΟΓΡΑΦΙΚΗ  
ΜΗΧΑΝΗ

## E-P5

### Εγχειρίδιο οδηγιών

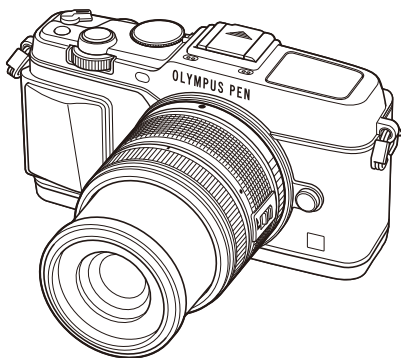

#### Πίνακας περιεχομένων

##### Γρήγορο ευρετήριο εργασιών

1. Προετοιμασία της μηχανής και ροή χειρισμών
2. Βασικές λειτουργίες
3. Ζωντανός έλεγχος
4. Λειτουργίες μενού
5. Εκτύπωση φωτογραφιών
6. Σύνδεση της μηχανής με υπολογιστή
7. Άλλα
8. Μπαταρία και φορτιστής
9. Βασικά στοιχεία σχετικά με την κάρτα
10. Εναλλασσόμενοι φακοί
11. Χρήση αξεσουάρ που διατίθεται ξεχωριστά
12. ΠΡΟΛΗΠΤΙΚΑ ΜΕΤΡΑ ΑΣΦΑΛΕΙΑΣ

#### Ευρετήριο

- Σας ευχαριστούμε για την αγορά αυτής της ψηφιακής φωτογραφικής μηχανής Olympus. Πριν τη χρησιμοποιήσετε για πρώτη φορά, διαβάστε προσεκτικά τις παρούσες οδηγίες για να εκμεταλλευτείτε στο έπακρο τις επιδόσεις και να διασφαλίσετε τη μέγιστη δυνατή διάρκεια ζωής της μηχανής. Φυλάσσετε αυτό το εγχειρίδιο σε ασφαλές μέρος για μελλοντική χρήση.
- Σας συνιστούμε να εξοικειωθείτε με τη μηχανή σας τραβώντας μερικές δοκιμαστικές φωτογραφίες, πριν επιχειρήσετε να τραβήξετε σημαντικές φωτογραφίες.
- Οι εικόνες της οθόνης και της μηχανής που εμφανίζονται σε αυτό το εγχειρίδιο δημιουργήθηκαν στη διάρκεια της ανάπτυξης και μπορεί να διαφέρουν από το πραγματικό προϊόν.
- Τα περιεχόμενα αυτού του εγχειριδίου βασίζονται στο υλικολογισμικό έκδοσης 1.0 για αυτήν τη μηχανή. Αν υπάρχουν πρόσθετες ή/και τροποποιημένες λειτουργίες λόγω αναβάθμισης του υλικολογισμικού για τη μηχανή, τα περιεχόμενα θα διαφέρουν. Για τις πιο πρόσφατες πληροφορίες επισκεφθείτε την ιστοσελίδα της Olympus.

Δηλώστε το προϊόν σας στο [www.olympus.eu/register-product](http://www.olympus.eu/register-product)  
και θα έχετε πρόσθετα οφέλη από την Olympus!

# Πίνακας περιεχομένων

## Γρήγορο ευρετήριο εργασιών 5

- Αφαίρεση των περιεχομένων από τη συσκευασία..... 7

## Προετοιμασία της μηχανής και ροή χειρισμών 8

- Όνόματα των εξαρτημάτων ..... 8
- Φόρτιση και τοποθέτηση της μπαταρίας..... 10
- Τοποθέτηση και αφαίρεση καρτών..... 11
- Προσάρτηση φακού στη μηχανή.. 12
- Ενεργοποίηση ..... 13
- Ρύθμιση της ημερομηνίας/ώρας... 14
- Λήψη ..... 15
  - Ρύθμιση της λειτουργίας λήψης ... 15
  - Λήψη φωτογραφιών ..... 15
  - Λήψη video ..... 17

- Προβολή φωτογραφιών και video..... 18

- Εμφάνιση ευρετηρίου/ Εμφάνιση ημερολογίου..... 18
- Προβολή ακίνητων εικόνων ..... 18
- Προβολή video ..... 19
- Ένταση ήχου ..... 19
- Προστασία εικόνων ..... 19
- Διαγραφή εικόνων ..... 19
- Επιλογή εικόνων..... 19

- Χρήση της οθόνης αφής..... 20

- Οδηγοί ρυθμίσεων..... 20
- Λειτουργία λήψης ..... 20
- Χρήση της λειτουργίας ασύρματου LAN..... 21
- Λειτουργία απεικόνισης ..... 21
- Επιλογή και προστασία εικόνων .. 22

## Βασικές λειτουργίες 23

- Βασικές λειτουργίες λήψης ..... 23
  - Ενδείξεις οθόνης κατά τη λήψη .... 23
  - Αλλαγή της απεικόνισης πληροφοριών ..... 24

- Χρήση των λειτουργιών λήψης . 25

- Φωτογράφιση «Point-and-shoot» (Λειτουργία προγράμματος **P**) .. 25
- Επιλογή διαφράγματος (λειτουργία προτεραιότητας διαφράγματος **A**) ..... 26
- Επιλογή ταχύτητας κλείστρου (λειτουργία προτεραιότητας κλείστρου **S**)..... 27
- Επιλογή τιμής διαφράγματος και ταχύτητας κλείστρου (χειροκίνητη λειτουργία **M**) ..... 28
- Χρήση λειτουργίας video (☞) ... 29
- Προσθήκη εφέ σε video [Movie Effect]..... 29
- Χρήση καλλιτεχνικών φίλτρων... 31
- Λήψη σε λειτουργία σκηνης..... 32
- Χρήση του PHOTO STORY ..... 34

- Χρήση επιλογών λήψης ..... 36

- Χρήση των οδηγιών ρυθμίσεων... 36
- Έλεγχος έκθεσης (αντιστάθμιση έκθεσης) ..... 37
- Αλλαγή της φωτεινότητας των ανοιχτών και σκούρων τόνων της εικόνας..... 37
- Χρήση φλας (φωτογράφιση με φλας)..... 38
- Επιλογή στόχου εστίασης (Περιοχή AF)..... 40
- Ρύθμιση του στόχου αυτόματης εστίασης (AF) ..... 40
- Προτεραιότητα προσώπου AF/ ανίχνευση κορών οφθαλμών AF... 41
- Πλαίσιο μεγέθυνσης αυτόματης εστίασης/zoom AF ..... 42
- Διαδοχικές λήψεις/ χρήση του χρονομετρική αυτοφωτογράφισης ..... 43
- Ρύθμιση του χρώματος (ισορροπία λευκού) ..... 44
- Ευαισθησία ISO..... 45

- Βασικές λειτουργίες απεικόνισης ..... 46

- Ενδείξεις οθόνης κατά την απεικόνιση..... 46

Αλλαγή της απεικόνισης πληροφοριών .....	46
Απεικόνιση μεμονωμένου καρτέ....	47
Μετάδοση εικόνων για κοινή χρήση μέσω σύνδεσης Wi-Fi (Share Order).....	48
Χρήση επιλογών αναπαραγωγής..	49

## Ζωντανός έλεγχος 52

### ■ Χρήση του ζωντανού ελέγχου .... 52

Μείωση των επιπτώσεων της αστάθειας της μηχανής (σταθεροποιητής εικόνας).....	53
Επιλογές επεξεργασίας (λειτουργία φωτογραφίας) .....	54
Προσθήκη εφέ σε ένα video .....	55
Ρύθμιση της αναλογίας ύψους-πλάτους.....	55
Ποιότητα εικόνας (λειτουργία εγγραφής) .....	56
Ρύθμιση της παροχής του φλας (έλεγχος έντασης του φλας).....	57
Επιλογή του τρόπου μέτρησης της φωτεινότητας από τη μηχανή (φωτομέτρηση) .....	58
Επιλογή λειτουργίας εστίασης (λειτουργία αυτόματης εστίασης (AF)) .....	59
Επιλογές ήχου video (εγγραφή ήχου με video) .....	60

## Λειτουργίες μενού 61

### ■ Χρήση των μενού ..... 61

■ Shooting Menu 1/ Shooting Menu 2 .....	62
Διαμόρφωση της κάρτας (Card Setup).....	62
Επαναφορά εργοστασιακών ρυθμίσεων (Reset/Myset).....	63
Επιλογές επεξεργασίας (Λειτουργία φωτογραφίας).....	64
Ποιότητα εικόνας (◀).....	65
Ρύθμιση του χρονομετρητή αυτοφωτογράφισης (☑/⌚).....	65
Διαφοροποίηση των ρυθμίσεων σε μια σειρά φωτογραφιών (ομαδοποίηση) .....	66
Εγγραφή πολλών εκθέσεων σε μία μόνο εικόνα (πολλαπλή έκθεση) ..	68

Αυτόματη λήψη με σταθερό διάστημα (λήψη χρονισμού) .....	69
Φωτογράφιση με φλας ασύρματου τηλεχειρισμού .....	69
Ψηφιακό zoom (Digital Tele-converter) .....	70
■ Playback Menu .....	71
Εμφάνιση εικόνας με περιστροφή (↻).....	71
Επεξεργασία φωτογραφιών.....	71
Ακύρωση κάθε προστασίας.....	73
Χρήση της επιλογής σύνδεσης Smartphone (Connection to Smartphone).....	73
■ Setup Menu .....	74
⌚ (Ρύθμιση ημερομηνίας/ώρας) .....	74
🌐 (Αλλαγή της γλώσσας της οθόνης) .....	74
! (Ρύθμιση φωτεινότητας οθόνης).....	74
Rec View .....	74
Wi-Fi Settings .....	74
⚙️/🗨️ Menu Display.....	74
Firmware .....	74
Ρύθμιση ασύρματης σύνδεσης LAN (Wi-Fi Settings).....	75
■ Χρήση των μενού προσωπικών ρυθμίσεων.....	76
📷 AF/MF .....	76
📷 Button/Dial/Lever .....	77
📷 Release/☑.....	77
📷 Disp/☑/PC.....	78
📷 Exp/☑/ISO .....	79
📷 ⚡ Custom.....	80
📷 ⚡/Color/WB.....	81
📷 Record/Erase.....	82
📷 Movie .....	83
📷 📷 Utility .....	83
AEL/AFL.....	84
MF Assist.....	84
Button Function .....	85
📷 Lever Function.....	86
Προβολή εικόνων της μηχανής στην τηλεόραση.....	87
Επιλογή των εμφανιζόμενων στοιχείων του πίνακα ελέγχου (📷 Control Settings) .....	88

Προσθήκη ενδείξεων πληροφοριών (Info Settings) .....	90
Ταχύτητες κλείστρου όταν το φλας ανάβει αυτόματα [X-Sync.] [Slow Limit] .....	91

<b>Χρήση των μενού θύρας εξαρτημάτων</b> .....	<b>92</b>
Πριν από τη χρήση των μενού θύρας εξαρτημάτων .....	92
Χρήση του OLYMPUS PENPAL .....	93
OLYMPUS PENPAL Share .....	94
OLYMPUS PENPAL Album .....	95
Electronic Viewfinder .....	95

## Εκτύπωση φωτογραφιών 96

<b>Παραγγελία εκτύπωσης (DPOF)...</b>	<b>96</b>
Δημιουργία παραγγελίας εκτύπωσης .....	96
Αφαίρεση όλων ή των επιλεγμένων φωτογραφιών από την παραγγελία εκτύπωσης .....	97
<b>Απευθείας εκτύπωση (PictBridge).....</b>	<b>97</b>
Εύκολη εκτύπωση .....	98
Προσωπική εκτύπωση .....	98

## Σύνδεση της μηχανής με υπολογιστή 100

<b>Εγκατάσταση λογισμικού στον υπολογιστή.....</b>	<b>100</b>
<b>Αντιγραφή εικόνας σε υπολογιστή χωρίς χρήση του λογισμικού OLYMPUS Viewer 3.....</b>	<b>102</b>
<b>Χρήση της λειτουργίας ασύρματου LAN της μηχανής.....</b>	<b>103</b>
<b>Τι μπορείτε να κάνετε με το Ol.Share.....</b>	<b>105</b>

## Άλλα 106

<b>Συμβουλές λήψης και πληροφορίες .....</b>	<b>106</b>
<b>Κωδικοί σφαλμάτων .....</b>	<b>108</b>
<b>Καθαρισμός και αποθήκευση της μηχανής.....</b>	<b>110</b>
Καθαρισμός της μηχανής .....	110
Storage.....	110

Καθαρισμός και έλεγχος του αισθητήρα εικόνας.....	110
Χαρτογράφηση pixel - Έλεγχος των λειτουργιών επεξεργασίας εικόνας.....	111

## Μπαταρία και φορτιστής 112

<b>Μπαταρία και φορτιστής.....</b>	<b>112</b>
<b>Χρήση του φορτιστή στο εξωτερικό .....</b>	<b>112</b>

## Βασικά στοιχεία σχετικά με την κάρτα 113

<b>Κάρτες με δυνατότητα χρήσης.</b>	<b>113</b>
<b>Λειτουργία εγγραφής και μέγεθος αρχείου / αριθμός των φωτογραφιών που μπορούν να αποθηκευτούν .....</b>	<b>114</b>

## Εναλλασσόμενοι φακοί 115

Τεχνικά χαρακτηριστικά φακού M.ZUIKO DIGITAL.....	115
---	-----

## Χρήση αξεσουάρ που διατίθεται ξεχωριστά 118

<b>Ηλεκτρονικό σκόπευτρο (VF-4) ..</b>	<b>119</b>
<b>Μονάδες εξωτερικού φλας που προορίζονται για χρήση με αυτήν τη μηχανή.....</b>	<b>121</b>
Φωτογράφιση με φλας ασύρματου τηλεχειρισμού .....	121
<b>Άλλες εξωτερικές μονάδες φλας.....</b>	<b>122</b>
<b>Κύρια εξαρτήματα.....</b>	<b>123</b>
<b>Επισκόπηση συστήματος .....</b>	<b>124</b>
<b>Κατάλογος μενού .....</b>	<b>126</b>
<b>Προδιαγραφές .....</b>	<b>132</b>

## ΠΡΟΛΗΠΤΙΚΑ ΜΕΤΡΑ ΑΣΦΑΛΕΙΑΣ 135

<b>ΠΡΟΛΗΠΤΙΚΑ ΜΕΤΡΑ ΑΣΦΑΛΕΙΑΣ.....</b>	<b>135</b>
--	------------

## Ευρετήριο 145

# Γρήγορο ευρετήριο εργασιών

## Λήψη



Λήψη φωτογραφιών με αυτόματες ρυθμίσεις	▶ iAUTO ( <b>EAUTO</b> )	15
Εύκολη φωτογράφιση με ειδικά εφέ	▶ Καλλιτεχνικό φίλτρο ( <b>ART</b> )	31
Επιλογή μιας αναλογίας ύψους-πλάτους	▶ Αναλογία ύψους-πλάτους	55
Γρήγορη αντιστοίχιση ρυθμίσεων στη σκηνή	▶ Λειτουργία σκηνής ( <b>SCN</b> )	32
Η επαγγελματική φωτογράφιση γίνεται εύκολη	▶ Οδηγός Ρυθμίσεων	36
Ρύθμιση της φωτεινότητας μιας φωτογραφίας	▶ Αντιστάθμιση έκθεσης	37
Λήψη φωτογραφιών με θαμπό φόντο	▶ Οδηγός Ρυθμίσεων	36
	▶ Λήψη προτεραιότητας διαφράγματος	26
Λήψη φωτογραφιών που σταματούν το θέμα εν κινήσει ή μεταφέρουν μια αίσθηση κίνησης	▶ Οδηγός Ρυθμίσεων	36
	▶ Λήψη με προτεραιότητα κλείστρου	27
Λήψη φωτογραφιών με το σωστό χρώμα	▶ Ισορροπία λευκού	44
	▶ Άμεση ρύθμιση ισορροπίας λευκού	45
Επεξεργασία φωτογραφιών για να ταιριάζουν στο θέμα/Λήψη τοικών εικόνων	▶ Λειτουργία φωτογραφίας	54
	▶ Καλλιτεχνικό φίλτρο ( <b>ART</b> )	31
Όταν η μηχανή δεν εστιάζει στο θέμα σας/Εστίαση σε μία περιοχή	▶ Χρήση της οθόνης αφής	20
	▶ Περιοχή AF	40
	▶ Πλαίσιο μεγέθυνσης αυτόματης εστίασης AF/zoom AF	42
Εστίαση σε ένα μικρό σημείο στο κάδρο/επιβεβαίωση της εστίασης πριν από τη λήψη	▶ Πλαίσιο μεγέθυνσης αυτόματης εστίασης AF/zoom AF	42
	▶ C-AF+TR (ανίχνευση αυτόματης εστίασης AF)	59
	▶ ■) (Ήχος σήματος)	79
Απενεργοποίηση του ηχείου σήματος	▶ ■) (Ήχος σήματος)	79
Λήψη φωτογραφιών χωρίς το φλας	▶ Λειτουργία ISO/DIS	45/32
	▶ Σταθερ. Λήψης	53
Μείωση του κουνήματος της μηχανής	▶ Αντικραδασμική λειτουργία	80
	▶ Χρονομετρητής αυτοφωτογράφισης	43
	▶ Καλώδιο τηλεχειρισμού	123
Λήψη φωτογραφιών ενός θέματος με κόντρα οπίσθιο φωτισμό	▶ Λήψη με φλας	38
	▶ Διαβάθμιση (λειτουργία φωτογραφίας)	64
Φωτογράφιση πυροτεχνημάτων	▶ Φωτογράφιση bulb/φωτογράφιση με βάση το χρόνο	28
	▶ Λειτουργία σκηνής ( <b>SCN</b> )	32
Μείωση των παρεμβολών εικόνας (κηλίδωση)	▶ Noise Reduct.	79

Λήψη φωτογραφιών χωρίς να εμφανίζονται πολύ λευκά τα φωτεινά θέματα ή πολύ μαύρα τα σκούρα θέματα	▶ Διαβάθμιση (Λειτουργία φωτογραφίας) ▶ Histogram/ Αντιστάθμιση έκθεσης	64 24/37
Βελτιστοποίηση της οθόνης/ ρύθμιση χροιάς της οθόνης	▶ Έλεγχος φωτισμού & σκίασης	37
Έλεγχος εφέ που έχουν οριστεί πριν από τη λήψη φωτογραφίας	▶ Ρύθμιση φωτεινότητας οθόνης ▶ Ενίσχυση ζωντανής προβολής	74 78
Έλεγχος οριζόντιου ή κατακόρυφου προσανατολισμού πριν από τη λήψη	▶ Preview function ▶ Test Picture	85 85
Λήψη με προεπιλεγμένη σύνθεση	▶ Level gauge	24
Μεγέθυνση σε φωτογραφίες για τον έλεγχο της εστίασης	▶ Displayed Grid	78
Αυτο-πορτραίτα	▶ Auto  (Rec View)	74
Διαδοχικές λήψεις	▶ Χρονομετρητής αυτοφωτογράφησης	43
Παράταση της διάρκειας ζωής της μπαταρίας	▶ Διαδοχικές λήψεις	43
Αύξηση του αριθμού φωτογραφιών που μπορείτε να τραβήξετε	▶ Sleep	79
	▶ Record mode	56

## Απεικόνιση/Επεξεργασία



Προβολή εικόνων σε τηλεόραση	▶ HDMI/Video Out ▶ Playback on TV	78 87
Προβολή παρουσιάσεων με μουσική υπόκρουση	▶ Παρουσίαση	51
Αύξηση φωτεινότητας σκιών	▶ Shadow Adj (JPEG Edit)	72
Αντιμετώπιση του φαινομένου των κόκκινων ματιών	▶ Redeye Fix (JPEG Edit)	72
Εύκολη εκτύπωση	▶ Απευθείας εκτύπωση	97
Εμπορικές εκτυπώσεις	▶ Δημιουργία παραγγελίας εκτύπωσης	96
Απλή διανομή φωτογραφιών για κοινή χρήση	▶ Σειρά κοιν. χρήσης	48
	▶ Χρήση της λειτουργίας ασύρματου LAN	103
	▶ OLYMPUS PENPAL	92
	▶ Connection to Smartphone	73





## Ρυθμίσεις μηχανής



Επαναφορά εργοστασιακών ρυθμίσεων	▶ Reset	63
Αποθήκευση των ρυθμίσεων	▶ Myset	63
Αλλαγή της γλώσσας της οθόνης μενού	▶ 	74

**Ενδείξεις που χρησιμοποιούνται σε αυτό το εγχειρίδιο**

Στο παρόν εγχειρίδιο χρησιμοποιούνται τα παρακάτω σύμβολα.

 <b>Προειδοποιήσεις</b>	Σημαντική πληροφορία σχετικά με παράγοντες που μπορούν να οδηγήσουν σε βλάβη ή προβλήματα λειτουργίας. Προειδοποιεί επίσης για διαδικασίες που πρέπει να αποφεύγονται σε κάθε περίπτωση.
 <b>Σημειώσεις</b>	Θέματα που πρέπει να λάβετε υπόψη σας κατά τη χρήση της μηχανής.
 <b>Συμβουλές</b>	Χρήσιμες πληροφορίες και συμβουλές που θα σας βοηθήσουν να εκμεταλλευτείτε τη φωτογραφική σας μηχανή στο έπακρο.
 <b>Σελίδες αναφοράς</b>	Σελίδες αναφοράς, στις οποίες περιγράφονται λεπτομέρειες ή σχετικές πληροφορίες.

**Αφαίρεση των περιεχομένων από τη συσκευασία**

Η μηχανή συνοδεύεται από τα παρακάτω εξαρτήματα.

Εάν λείπει ή έχει καταστραφεί κάποιο εξάρτημα, επικοινωνήστε με τον αντιπρόσωπο από τον οποίο προμηθευτήκατε τη μηχανή.

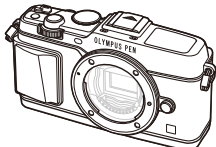

Φωτογραφική μηχανή



Κάλυμμα σώματος

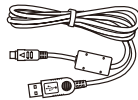

Λουρί

Καλώδιο USB  
CB-USB6

- CD-ROM λογισμικού υπολογιστή
- Εγχειρίδιο οδηγιών χρήσης
- Κάρτα εγγύησης

Μπαταρία ιόντων  
λίθιου BLN-1Φορτιστής ιόντων  
λίθιου BCN-1**Τοποθέτηση του λουριού**

**1** Περάστε το λουράκι στην κατεύθυνση που δείχνουν τα βέλη.

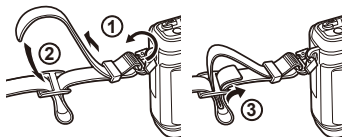

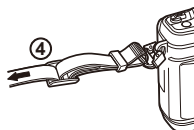

**2** Τέλος, σφίξτε το λουράκι και βεβαιωθείτε πως έχει προσδεθεί σωστά.

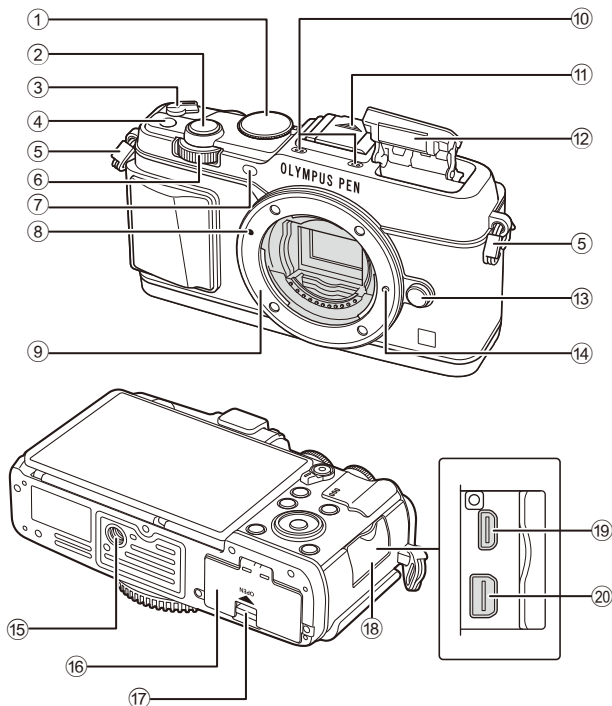

- Τοποθετήστε το άλλο άκρο από το λουράκι στον άλλο δακτύλιο στερέωσης κατά τον ίδιο τρόπο.

## Ονόματα των εξαρτημάτων



- |   |  |
|---|--|
| ① Επιλογέας λειτουργιών ..... Σελ. 15   | ⑪ Κάλυμμα πέλματος επαφής                                  |
| ② Κομπιτί κλείστρου ..... Σελ. 16   | ⑫ Εσωτερικό φλας..... Σελ. 38                              |
| ③ Μοχλός <b>ON/OFF</b> ..... Σελ. 13  | ⑬ Κομπιτί απασφάλισης φακού ..... Σελ. 12                  |
| ④ Κομπιτί <b>Fn</b> ..... Σελ. 19   | ⑭ Πείρος ασφάλισης φακού                                   |
| ⑤ Μοντούρα λουριού ..... Σελ. 7   | ⑮ Υποδοχή τρίποδου   |
| ⑥ Βοηθητικός επιλογέας* (  )<br>..... Σελ. 18, 25–28 | ⑯ Κάλυμμα διαμερίσματος<br>μπαταρίας/κάρτας ..... Σελ. 10  |
| ⑦ Λυχνία χρονομετρητή αυτοφωτογρά-<br>φησης/φωτισμός AF ..... Σελ. 43/Σελ. 77   | ⑰ Ασφάλεια διαμερίσματος<br>μπαταρίας/κάρτας ..... Σελ. 10 |
| ⑧ Ένδειξη προσαρτήσης φακού..... Σελ. 12  | ⑱ Κάλυμμα επαφών   |
| ⑨ Υποδοχή (Αφαιρέστε το κάλυμμα του περι-<br>βλήματος πριν να τοποθετήσετε το φακό.)  | ⑲ Επαφή HDMI micro (τύπος D)..... Σελ. 87                  |
| ⑩ Στερεοφωνικό μικρόφωνο..... Σελ. 50, 60, 73   | ⑳ Επαφή πολλαπλών χρήσεων<br>..... Σελ. 87, 97, 100        |

\* Σε αυτό το εγχειρίδιο, τα εικονίδια  και  υποδεικνύουν τις ενέργειες που εκτελούνται με χρήση του κύριου επιλογέα (Σελ. 9) και του βοηθητικού επιλογέα.



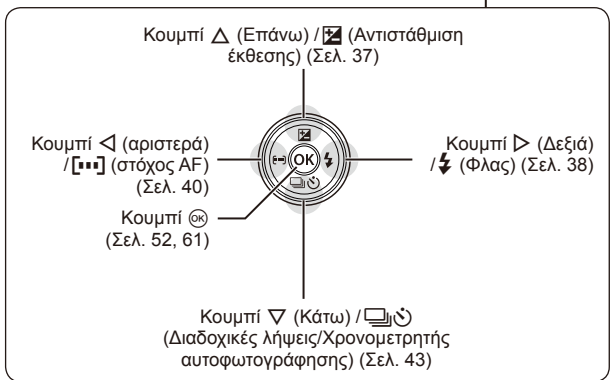
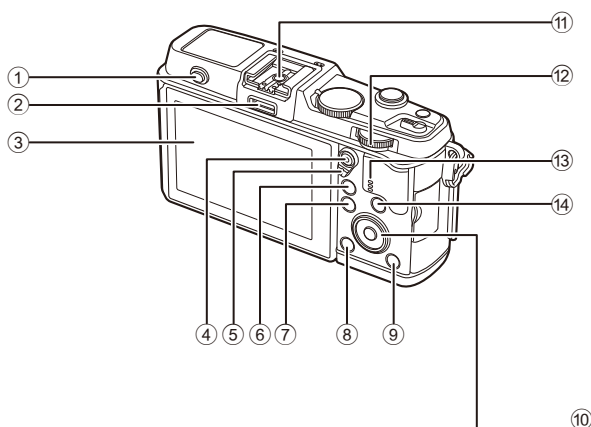

- |  |   |
|--|---|
| ① Διακόπτης φλας ..... Σελ. 38           | ⑨ Κουμπί  (Playback) ..... Σελ. 18, 47                            |
| ② Θύρα εξαρτημάτων ..... Σελ. 92         | ⑩ Κουμπιά με βέλη* ..... Σελ. 18                                  |
| ③ Οθόνη ..... Σελ. 13, 23, 46            | ⑪ Πέλημα επαφής ..... Σελ. 121                                    |
| ④ Κουμπί  (Movie) .. Σελ. 19/Σελ. 17, 85 | ⑫ Κύριος επιλογέας (  ) ..... Σελ. 25–28                          |
| ⑤ Μοχλός ..... Σελ. 25–28, 86            | ⑬ Ηχείο   |
| ⑥ Κουμπί Q ..... Σελ. 18, 42, 47, 90     | ⑭ Κουμπί <b>INFO</b> (Εμφάνιση πληροφοριών) ..... Σελ. 24, 37, 46 |
| ⑦ Κουμπί <b>MENU</b> ..... Σελ. 61       |   |
| ⑧ Κουμπί  (Διαγραφή) ..... Σελ. 19       |   |

\* Σε αυτό το εγχειρίδιο, τα εικονίδια Δ ◁ ▷ υποδεικνύουν τις ενέργειες που εκτελούνται με τα κουμπιά με βέλη.

## Φόρτιση και τοποθέτηση της μπαταρίας

### 1 Φόρτιση της μπαταρίας.

#### Ένδειξη φόρτισης

	BCN-1
Φόρτιση σε εξέλιξη	Αναμμένη με πορτοκαλί χρώμα
Η φόρτιση ολοκληρώθηκε	Σβηστή
Σφάλμα φόρτισης	Αναβοσβήνει με πορτοκαλί χρώμα

(Χρόνος φόρτισης: Έως και 4 ώρες περίπου)

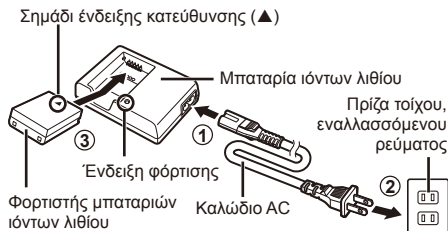

#### ⚠ Προειδοποιήσεις

- Αποσυνδέστε το φορτιστή όταν ολοκληρωθεί η φόρτιση.

### 2 Τοποθέτηση της μπαταρίας.

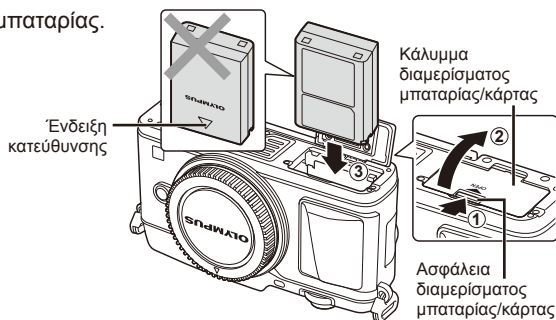

#### Αφαίρεση της μπαταρίας

Απενεργοποιήστε τη μηχανή προτού ανοίξετε ή κλείσετε το κάλυμμα διαμερίσματος της μπαταρίας/κάρτας. Για να αφαιρέσετε την μπαταρία, πιέστε πρώτα το άγκιστρο ασφάλισης της μπαταρίας προς την κατεύθυνση του βέλους και, στη συνέχεια, αφαιρέστε τη.

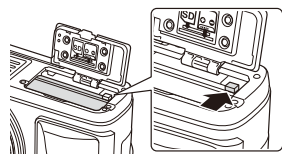

#### ⚠ Προειδοποιήσεις

- Εάν δεν μπορείτε να αφαιρέσετε την μπαταρία, επικοινωνήστε με έναν εγκεκριμένο διανομέα ή ένα κέντρο Service. Μην ασκείτε πίεση.

#### 📌 Σημειώσεις

- Συνιστάται να έχετε μια εφεδρική μπαταρία για παρατεταμένες λήψεις σε περίπτωση που η χρησιμοποιούμενη μπαταρία αδειάσει.
- Διαβάστε επίσης «Μπαταρία και φορτιστής» (Σελ. 112).

## Τοποθέτηση και αφαίρεση καρτών

### 1 Τοποθέτηση της κάρτας.

- Ολισθήστε μέσα την κάρτα μέχρι να κλειδώσει στη σωστή θέση.  
 «Βασικά στοιχεία σχετικά με την κάρτα» (Σελ. 113)

#### Προειδοποιήσεις

- Απενεργοποιήστε τη μηχανή πριν από τη φόρτωση ή την αφαίρεση της κάρτας.

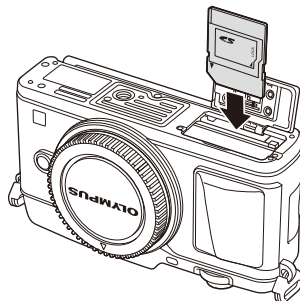

### 2 Κλείσιμο του καλύμματος του διαμερίσματος μπαταρίας/κάρτας.

- Κλείστε καλά μέχρι ακουστεί ένας χαρακτηριστικός ήχος.

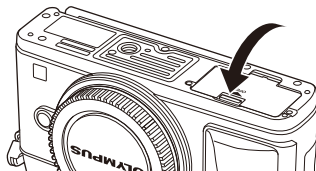

#### Προειδοποιήσεις

- Βεβαιωθείτε ότι έχετε κλείσει το κάλυμμα του διαμερίσματος μπαταρίας/κάρτας πριν από τη χρήση της μηχανής.

#### **Αφαίρεση της κάρτας**

Πιέστε την τοποθετημένη κάρτα ελαφρά και θα εξαχθεί. Τραβήξτε την κάρτα προς τα έξω.

#### Προειδοποιήσεις

- Μην αφαιρείτε την μπαταρία ή την κάρτα ενώ εμφανίζεται η ένδειξη εγγραφής στην κάρτα (Σελ. 23).

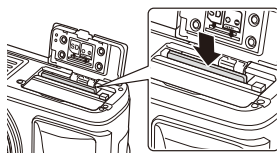

#### **Κάρτες Eye-Fi**

Διαβάστε την ενότητα «Βασικά στοιχεία σχετικά με την κάρτα» (Σελ. 113) πριν από τη χρήση.

## Προσάρτηση φακού στη μηχανή

### 1 Προσαρτήστε ένα φακό στη μηχανή.

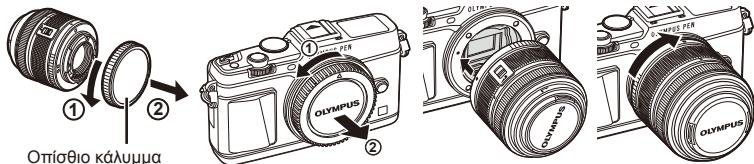

Οπίσθιο κάλυμμα

- Ευθυγραμμίστε την (κόκκινη) ένδειξη προσάρτησης φακού στη μηχανή με την (κόκκινη) ένδειξη ευθυγράμμισης στο φακό και, στη συνέχεια, τοποθεήστε το φακό στο σώμα της μηχανής.
- Περιστρέψτε το φακό προς την κατεύθυνση που δείχνει το βέλος μέχρι να ακούσετε το κλικ.

### ⚠ Προειδοποιήσεις

- Βεβαιωθείτε ότι η μηχανή είναι απενεργοποιημένη.
- Μην πιέζετε το κουμπί απασφάλισης του φακού.
- Μην αγγίζετε τα εσωτερικά τμήματα της μηχανής.

### 2 Αφαιρέστε το κάλυμμα του φακού.

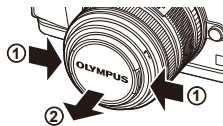

### Χρήση φακών με διακόπτη UNLOCK

Δεν είναι δυνατή η χρήση αφαιρούμενων φακών με διακόπτη UNLOCK ενώ είναι συμπυγμένοι. Στρέψτε το δακτύλιο zoom προς την κατεύθυνση του βέλους (1) για να επεκτείνετε το φακό (2).

Για να αποθηκεύσετε το φακό, στρέψτε το δακτύλιο zoom προς την κατεύθυνση του βέλους (4), ενώ σύρετε το διακόπτη UNLOCK (3).

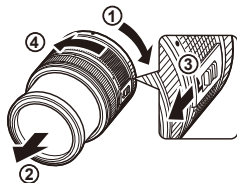

### Αφαίρεση του φακού από τη μηχανή

Κρατώντας πατημένο το κουμπί απασφάλισης του φακού, περιστρέψτε το φακό προς την κατεύθυνση που δείχνει το βέλος.



Κουμπί απασφάλισης φακού

### Εναλλασσόμενοι φακοί

Διαβάστε την ενότητα «Εναλλασσόμενοι φακοί» (Σελ. 115).

## Ενεργοποίηση

**1** Μετακινήστε το μοχλό **ON/OFF** στη θέση **ON** για να ενεργοποιήσετε τη μηχανή.

- Όταν η μηχανή ενεργοποιηθεί, θα ενεργοποιηθεί και η οθόνη.
- Για να απενεργοποιήσετε τη μηχανή, επαναφέρετε το μοχλό στη θέση **OFF**.

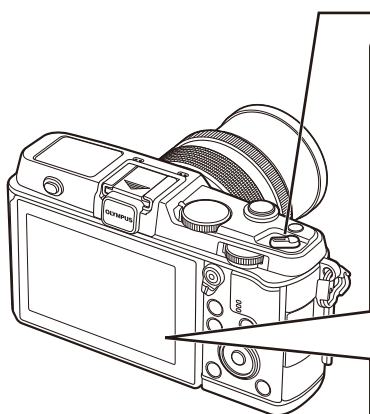

### ■ Μοχλός ON/OFF

### ■ Οθόνη

#### Επίπεδο φορτίου μπαταρίας

(πράσινο): Η μηχανή είναι έτοιμη για λήψη. Εμφανίζεται για περίπου 10 δευτερόλεπτα μετά την ενεργοποίηση της μηχανής.

(πράσινο): Χαμηλό επίπεδο φόρτισης μπαταρίας

(αναβοσβήνει με κόκκινο χρώμα): Φορτίστε την μπαταρία.



Διαθέσιμος χρόνος εγγραφής  
Αριθμός φωτογραφιών που μπορούν να αποθηκευτούν

### Χρήση της οθόνης

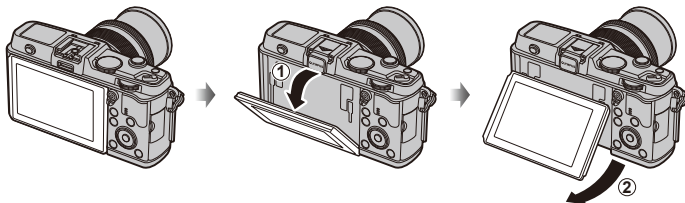

Μπορείτε να ρυθμίσετε τη γωνία της οθόνης.

### Λειτουργία προσωρινής απενεργοποίησης μηχανής

Εάν δεν εκτελεστεί καμιά λειτουργία για ένα λεπτό, η μηχανή μεταβαίνει στη λειτουργία «προσωρινής απενεργοποίησης» (αναμονής) για να απενεργοποιήσει την οθόνη και να ακυρώσει όλες τις δράσεις. Η μηχανή ενεργοποιείται εκ νέου όταν ακουμπήσετε οποιοδήποτε κουμπί (κουμπί κλείστρου, κουμπί κλπ.). Η μηχανή θα απενεργοποιηθεί αυτόματα αν παραμείνει σε λειτουργία προσωρινής απενεργοποίησης για 4 ώρες. Ενεργοποιήστε ξανά τη μηχανή πριν από τη χρήση.

## Ρύθμιση της ημερομηνίας/ώρας

Η ημερομηνία και η ώρα καταγράφονται στην κάρτα μαζί με τις εικόνες. Η ονομασία αρχείου περιλαμβάνει επίσης την ημερομηνία και την ώρα. Βεβαιωθείτε ότι έχετε ορίσει την σωστή ημερομηνία και ώρα προτού χρησιμοποιήσετε τη μηχανή.

1

### 1 Εμφανίστε τα μενού.

- Πατήστε το κουμπί **MENU** για να εμφανίσετε τα μενού.

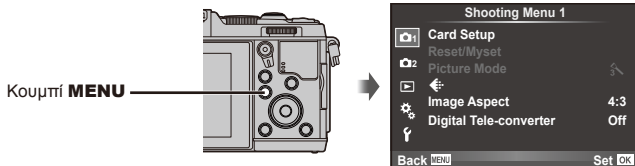

### 2 Επιλέξτε το [Ⓞ] στην καρτέλα [f] (ρύθμιση).

- Πατήστε  $\Delta$   $\nabla$  στα κουμπιά με βέλη για να επιλέξετε το [f] και πατήστε το  $\triangleright$ .
- Επιλέξτε το [Ⓞ] και πατήστε το  $\triangleright$ .



### 3 Ρυθμίστε την ημερομηνία και την ώρα.

- Χρησιμοποιήστε τα κουμπιά  $\triangleleft$   $\triangleright$  για να επιλέξετε στοιχεία.
- Χρησιμοποιήστε τα κουμπιά  $\Delta$   $\nabla$  για να αλλάξετε το επιλεγμένο στοιχείο.
- Χρησιμοποιήστε το  $\Delta$   $\nabla$  για να επιλέξετε τη μορφή ημερομηνίας.

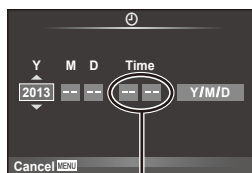

Η ώρα εμφανίζεται σε μορφή 24 ωρών.

### 4 Αποθηκεύστε τις ρυθμίσεις και εξέλθετε.

- Πατήστε το **OK** για να ρυθμίσετε το ρολόι της μηχανής και επιστρέψτε στο βασικό μενού.
- Πατήστε το κουμπί **MENU** για να εξέλθετε από τα μενού.

## Λήψη

### Ρύθμιση της λειτουργίας λήψης

Χρησιμοποιήστε τον επιλογέα λειτουργιών για να επιλέξετε τη λειτουργία λήψης.

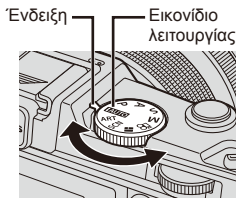

<b>HAUTO</b>	Πρόκειται για μια πλήρως αυτόματη λειτουργία, κατά την οποία η μηχανή βελτιστοποιεί αυτόματα τις ρυθμίσεις για την τρέχουσα σκηνή. Η μηχανή εκτελεί αυτόματα όλες τις ρυθμίσεις, πράγμα βολικό για τους αρχάριους χρήστες.
<b>P</b>	Η τιμή του διαφράγματος και η ταχύτητα του κλείστρου ρυθμίζονται αυτόματα για άριστο αποτέλεσμα.
<b>A</b>	Εσείς ελέγχετε το διάφραγμα. Μπορείτε να οξύνετε ή να αμβλύνετε τις λεπτομέρειες του φόντου.
<b>S</b>	Εσείς ελέγχετε την ταχύτητα του κλείστρου. Μπορείτε να αποδώσετε την κίνηση κινούμενων θεμάτων ή να παγώσετε την κίνηση χωρίς καθόλου θόλωμα.
<b>M</b>	Εσείς ελέγχετε το διάφραγμα και την ταχύτητα του κλείστρου. Μπορείτε να πραγματοποιήσετε λήψη με έκθεση μεγάλης διάρκειας για πυροτεχνήματα ή άλλες σκοτεινές σκηνές.
<b>ART</b>	Επιλέξτε ένα καλλιτεχνικό φίλτρο.
<b>SCN</b>	Επιλέξτε μια σκηνή ανάλογα με το θέμα.
	Μπορείτε να εκτελέσετε λήψη ενός PHOTO STORY. Λήψη με τον επιλεγμένο τύπο PHOTO STORY.
	Τραβήξτε video χρησιμοποιώντας τα εφέ ταχύτητας κλείστρου και διαφράγματος και τα ειδικά εφέ video.

### Λήψη φωτογραφιών

Πρώτα, δοκιμάστε να τραβήξετε φωτογραφίες σε πλήρως αυτόματη λειτουργία.

**1** Ρυθμίστε τον επιλογέα λειτουργιών στη θέση **HAUTO**.

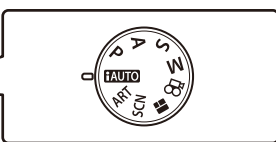
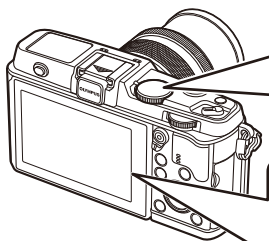

#### ■ Οθόνη

Ευαισθησία ISO



Ταχύτητα κλείστρου

Τιμή διαφράγματος

Διαθέσιμος χρόνος εγγραφής

Αριθμός φωτογραφιών που μπορούν να αποθηκευτούν

## 2 Καδράρετε τη φωτογραφία.

- Προσέχετε να μην παρεμποδίζεται ο φακός από τα δάκτυλά σας ή το λουρί της μηχανής.

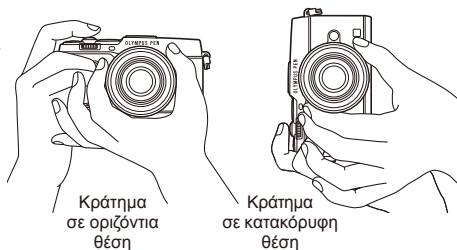

## 3 Ρυθμίστε την εστίαση.

- Εμφανίστε το θέμα στο κέντρο της οθόνης και πατήστε ελαφρά το κουμπί κλείστρου στην πρώτη θέση (μέχρι τη μέση). Εμφανίζεται το σημάδι επιβεβαίωσης αυτόματης εστίασης (AF) (● ή ○), καθώς και ένα πράσινο πλαίσιο (στόχος AF) στη θέση εστίασης.



- Η ευαισθησία ISO, η ταχύτητα κλείστρου και η τιμή διαφράγματος που επιλέχθηκαν αυτόματα από τη μηχανή εμφανίζονται στο σκόπευτρο.
- Εάν η ένδειξη επιβεβαίωσης αυτόματης εστίασης AF αναβοσβήνει, το θέμα δεν είναι εστιασμένο. (Σελ. 106)

### Πάτημα του κουμπιού κλείστρου μέχρι τη μέση και μέχρι το τέρμα

Το κουμπί κλείστρου έχει δύο θέσεις. Το ελαφρύ πάτημα του κουμπιού κλείστρου ως την πρώτη θέση και το κράτημά του στη θέση αυτή περιγράφεται ως «πάτημα του κουμπιού κλείστρου μέχρι τη μέση», ενώ το πάτημά του ως τη δεύτερη θέση περιγράφεται ως «πάτημα του κουμπιού κλείστρου μέχρι το τέρμα (ή το υπόλοιπο) της διαδρομής».



## 4 Απελευθερώστε το κλείστρο.

- Πατήστε το κουμπί κλείστρου μέχρι τέρμα (τελείως).
- Ακούγεται ο ήχος της λήψης και γίνεται λήψη της φωτογραφίας.
- Η εικόνα που καταγράφηκε θα εμφανιστεί στην οθόνη.

### Σημειώσεις

- Μπορείτε επίσης να τραβήξετε φωτογραφίες χρησιμοποιώντας την οθόνη αφής. [Σελ. 20] «Χρήση της οθόνης αφής» (Σελ. 20)



## Λήψη video

Μπορείτε να τραβήξετε video με οποιαδήποτε λειτουργία λήψης. Πρώτα, δοκιμάστε λήψη σε πλήρως αυτόματη λειτουργία.

**1** Ρυθμίστε τον επιλογέα λειτουργιών στη θέση **VIDEO**.

**2** Πατήστε το κουμπί **○** για να ξεκινήσετε την εγγραφή.

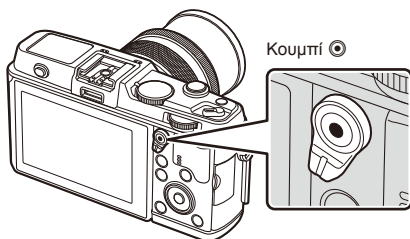

**3** Πατήστε το κουμπί **○** ξανά για να τερματίσετε την εγγραφή.



Εμφανίζεται κατά την εγγραφή

Χρόνος εγγραφής

### ! Προειδοποιήσεις

- Όταν χρησιμοποιείτε μηχανή με αισθητήρα εικόνας CMOS, τα κινούμενα αντικείμενα ενδέχεται να εμφανίζονται παραμορφωμένα, λόγω του φαινομένου του κυλιόμενου κλείστρου. Πρόκειται για ένα φυσικό φαινόμενο κατά το οποίο η εικόνα παραμορφώνεται όταν φωτογραφίζετε ένα θέμα που κινείται γρήγορα ή λόγω αστάθειας της μηχανής.
- Ειδικότερα, αυτό το φαινόμενο γίνεται πιο εμφανές όταν χρησιμοποιείτε μεγάλη εστιακή απόσταση.
- Αν η μηχανή χρησιμοποιείται για εκτεταμένες περιόδους, η θερμοκρασία του αισθητήρα εικόνας θα αυξηθεί και ενδέχεται να εμφανιστεί θόρυβος και έγχρωμη σκίαση σε κάποιες εικόνες. Απενεργοποιήστε τη μηχανή για λίγη ώρα. Θόρυβος και έγχρωμη σκίαση ενδέχεται επίσης να εμφανιστούν σε εικόνες που έχουν ληφθεί με υψηλές ρυθμίσεις ευαισθησίας ISO. Εάν η θερμοκρασία αυξηθεί ακόμη περισσότερο, η μηχανή απενεργοποιείται αυτόματα.

### ■ Λήψη φωτογραφιών κατά την εγγραφή video

- Πατήστε το κουμπί κλείστρου κατά την εγγραφή για να διακόψετε προσωρινά την εγγραφή video και να τραβήξετε μια φωτογραφία. Η εγγραφή video ξεκινά ξανά μόλις ληφθεί η φωτογραφία. Πατήστε το κουμπί **○** για να τερματίσετε την εγγραφή. Στην κάρτα μνήμης θα εγγραφούν τρία αρχεία: η σκηνή του video που προηγείται της φωτογραφίας, η ίδια η φωτογραφία και η σκηνή του video που έπεται της φωτογραφίας.
- Είναι δυνατή η λήψη μίας μόνο φωτογραφίας κατά την εγγραφή video. Δεν είναι δυνατή η χρήση του χρονομετρητή αυτοφωτογράφισης και του φλας.

### ! Προειδοποιήσεις

- Το μέγεθος και η ποιότητα εικόνας για τις φωτογραφίες εξαρτάται από το μέγεθος του καρέ του video.
- Η αυτόματη εστίαση και η μέτρηση που χρησιμοποιούνται στη λειτουργία video ενδέχεται να διαφέρουν από εκείνες που χρησιμοποιούνται για τη λήψη φωτογραφιών.
- Το κουμπί **○** δεν μπορεί να χρησιμοποιηθεί για την εγγραφή video στις ακόλουθες περιπτώσεις: Πολυπλή έκθεση (ή λήψη στατικών φωτογραφιών επίσης τερματίζεται)/κουμπί κλείστρου πατημένο μέχρι τη μέση/φωτογράφιση bulb ή φωτογράφιση με βάση το χρόνο/διαδοχικές λήψεις/Panorama/3D/λήψη χρονομίου

## Προβολή φωτογραφιών και video

### 1 Πατήστε το κουμπί .

- Θα εμφανιστεί η πιο πρόσφατη φωτογραφία ή video.
- Επιλέξτε τη φωτογραφία ή το βίντεο που θέλετε χρησιμοποιώντας το βοηθητικό επιλογή ή τα κουμπιά με βέλη.

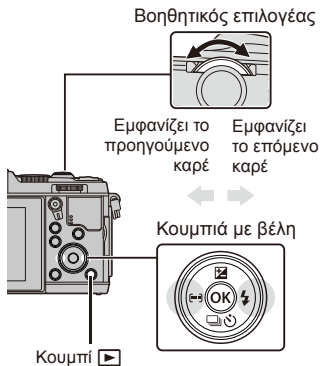



Φωτογραφία



Video

## Εμφάνιση ευρετηρίου/Εμφάνιση ημερολογίου

- Για να ξεκινήσει η απεικόνιση ευρετηρίου, περιστρέψτε τον κύριο επιλογέα στο  κατά την απεικόνιση μεμονωμένου καρτέ. Για να ξεκινήσει η απεικόνιση ημερολογίου, περιστρέψτε λίγο ακόμα τον επιλογέα.
- Περιστρέψτε τον κύριο επιλογέα στο  για να επιστρέψετε στην απεικόνιση μεμονωμένου καρτέ.



Προβολή ευρετηρίου



Προβολή ημερολογίου

## Προβολή ακίνητων εικόνων

### Μεγέθυνση κατά την προβολή

- Στη απεικόνιση μεμονωμένου καρτέ, περιστρέψτε τον κύριο επιλογέα στο  για μεγέθυνση. Περιστρέψτε τον στο , για να επιστρέψετε στην απεικόνιση μεμονωμένου καρτέ.

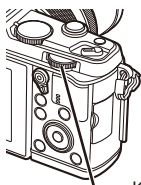

Κύριος επιλογέας



## Προβολή video

Επιλέξτε ένα video και πατήστε το κουμπί **OK** για να εμφανιστεί το Playback menu. Επιλέξτε [Movie Play] και πατήστε το κουμπί **OK** για να ξεκινήσει η αναπαραγωγή. Για να διακόψετε την αναπαραγωγή video, πατήστε το **MENU**.



## Ένταση ήχου

Η ένταση του ήχου μπορεί να ρυθμιστεί πιέζοντας το **Δ** ή **∇** κατά τη διάρκεια της αναπαραγωγής video και μεμονωμένου καρέ.



## Προστασία εικόνων

Προστατεύστε τις εικόνες από ακούσια διαγραφή. Εμφανίστε μια εικόνα στην οποία θέλετε να ενεργοποιήσετε την προστασία και πατήστε το κουμπί **Fn**. Θα εμφανιστεί το εικονίδιο **On** (προστασία) στην εικόνα. Πατήστε ξανά το κουμπί **Fn**, για να καταργήσετε την προστασία. Μπορείτε επίσης να ενεργοποιήσετε την προστασία σε πολλές επιλεγμένες εικόνες.



### ! Προειδοποιήσεις

- Η διαμόρφωση της κάρτας διαγράφει όλες τις εικόνες ακόμη και εάν είναι προστατευμένες.

## Διαγραφή εικόνων

Εμφανίστε μια εικόνα που θέλετε να διαγράψετε και πατήστε το κουμπί **Eraser**. Επιλέξτε [Yes] και πατήστε το κουμπί **OK**.

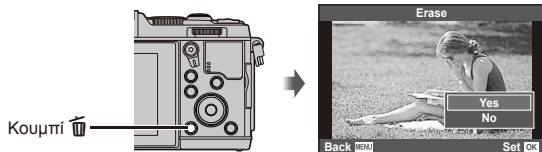

## Επιλογή εικόνων

Επιλέξτε την εικόνα. Μπορείτε επίσης να επιλέξετε πολλαπλές εικόνες για προστασία ή διαγραφή. Πατήστε το κουμπί **Checkmark** για να επιλέξετε μια εικόνα. Θα εμφανιστεί ένα εικονίδιο **Checkmark** στην εικόνα. Πατήστε ξανά το κουμπί **Checkmark** για να αναρρέσετε την επιλογή. Πατήστε το **OK**, για να εμφανίσετε το μενού επιλογής διαγραφής ή προστασίας.





## Χρήση της οθόνης αφής

Μπορείτε να χρησιμοποιήσετε την οθόνη αφής κατά την απεικόνιση ή το καθάρισμα φωτογραφιών στην οθόνη. Επίσης, μπορείτε να χρησιμοποιήσετε την οθόνη αφής για να προσαρμόσετε τις ρυθμίσεις στους οδηγούς ρυθμίσεων και στον πλήρη πίνακα ελέγχου LV.

### Οδηγοί ρυθμίσεων

Μπορείτε να χρησιμοποιήσετε την οθόνη αφής με τους οδηγούς ρυθμίσεων.  «Χρήση των οδηγών ρυθμίσεων» (Σελ. 36)



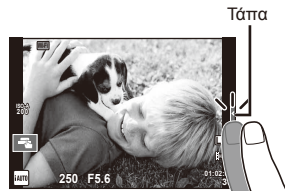

- 1 Αγγίξτε την καρτέλα, για να εμφανίσετε τους οδηγούς ρυθμίσεων.
  - Κτυπήστε ελαφρά για να επιλέξετε στοιχεία.
- 2 Χρησιμοποιήστε το δάκτυλό σας για να τοποθετήσετε τα ρυθμιστικά.
  - Κτυπήστε ελαφρά το  για να εισαγάγετε τη ρύθμιση.
  - Για να ακυρώσετε τους οδηγούς ρυθμίσεων, κτυπήστε ελαφρά το  στην οθόνη.



### Λειτουργία λήψης

Μπορείτε να εστιάσετε και να φωτογραφήσετε κτυπώντας ελαφρά την οθόνη.

Πατήστε στιγμιαία το  για κυκλική εναλλαγή μεταξύ των ρυθμίσεων της οθόνης αφής.

-  Οι χειρισμοί της οθόνης αφής απενεργοποιούνται.
-  Κτυπήστε ελαφρά ένα θέμα για να εστιάσετε και να απελευθερωθεί αυτόματα το κλείστρο. Αυτή η λειτουργία δεν είναι διαθέσιμη στη λειτουργία .
-  Πατήστε για να εμφανίσετε έναν στόχο αυτόματης εστίασης (AF) και να εστιάσετε στο θέμα που βρίσκεται στην επιλεγμένη περιοχή. Μπορείτε να χρησιμοποιήσετε την οθόνη αφής για να επιλέξετε τη θέση και το μέγεθος του καρέ εστίασης. Μπορείτε να τραβήξετε φωτογραφίες πατώντας το κουμπί λήψης.

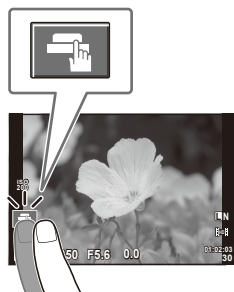

### ■ Προεπισκόπηση του θέματός σας ()

- 1 Κτυπήστε ελαφρά το θέμα στην οθόνη.
  - Θα εμφανιστεί ένας στόχος αυτόματης εστίασης (AF).
  - Χρησιμοποιήστε το ρυθμιστικό για να επιλέξετε το μέγεθος του πλαισίου.

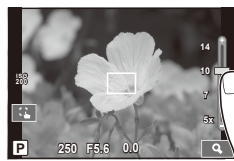

**2** Χρησιμοποιήστε το ρυθμιστικό για να επιλέξετε το μέγεθος του πλαισίου του στόχου και, στη συνέχεια, πατήστε στιγμιαία το  για μεγέθυνση του θέματος στο πλαίσιο στόχου.

- Χρησιμοποιήστε το δάχτυλό σας για να κυλήσετε την οθόνη όταν η φωτογραφία είναι μεγεθυμένη.
- Πατήστε στιγμιαία το  για να ακυρώσετε την προβολή zoom.

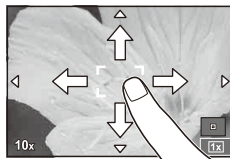

## Χρήση της λειτουργίας ασύρματου LAN

Μπορείτε να συνδέσετε τη μηχανή σε ένα smartphone και να τη χειρίζεστε μέσω Wi-Fi. Για να χρησιμοποιήσετε αυτήν τη λειτουργία, πρέπει να έχετε εγκαταστήσει τη σχετική εφαρμογή στο smartphone.  «Χρήση της λειτουργίας ασύρματου LAN της μηχανής» (Σελ. 103), «Τι μπορείτε να κάνετε με το Ol.Share» (Σελ. 105)

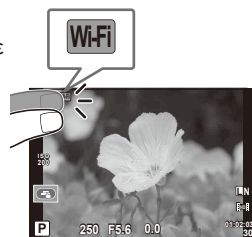

## Λειτουργία απεικόνισης

Χρησιμοποιήστε την οθόνη αφής για να περιηγηθείτε στις εικόνες ή για μεγέθυνση και σμίκρυνση.

### ■ Απεικόνιση πλήρους καρέ

#### Προβολή επιπλέον εικόνων

- Σύρετε το δάχτυλό σας προς τα αριστερά για να δείτε επόμενη καρέ και προς τα δεξιά για να δείτε προηγούμενα καρέ.



#### Zoom απεικόνισης



- Σύρετε τη γραμμή προς τα πάνω ή προς τα κάτω για μεγέθυνση ή σμίκρυνση.
- Χρησιμοποιήστε το δάχτυλό σας για να κυλήσετε την οθόνη όταν η φωτογραφία είναι μεγεθυμένη.
- Πατήστε στιγμιαία το  για να εμφανίσετε την απεικόνιση ευρετηρίου.

Για την απεικόνιση ημερολογίου, πατήστε στιγμιαία το , έως ότου εμφανιστεί το ημερολόγιο.



## ■ Απεικόνιση ευρετηρίου/ημερολογίου

### Επόμενη σελίδα/Προηγούμενη σελίδα

- Σύρετε το δάχτυλό σας προς τα επάνω για να δείτε την επόμενη σελίδα και προς τα κάτω για να δείτε την προηγούμενη σελίδα.
- Χρησιμοποιήστε το  ή το  για να επιλέξετε τον αριθμό των εικόνων που εμφανίζονται.
- Για την απεικόνιση μεμονωμένου καρτέ, πατήστε στιγμιαία το , έως ότου η τρέχουσα εικόνα εμφανιστεί σε πλήρες καρτέ.

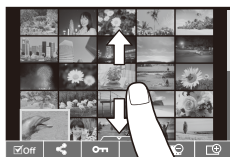





### Προβολή εικόνων

- Πατήστε μια εικόνα για να την προβάλετε σε πλήρες καρτέ.

## Επιλογή και προστασία εικόνων

Στην απεικόνιση μεμονωμένου καρτέ, αγγίξτε ελαφρά την οθόνη για να εμφανίσετε το μενού αφής. Στη συνέχεια, μπορείτε να εκτελέσετε τη λειτουργία που θέλετε αγγίζοντας τα εικονίδια στο μενού αφής.

	Επιλογή εικόνας. Μπορείτε να επιλέξετε πολλές εικόνες για τις οποίες μπορείτε να ενεργοποιήσετε την προστασία.
	Μπορείτε να ορίσετε τις εικόνες που θέλετε να μοιραστείτε μέσω σύνδεσης Wi-Fi.  Share Order (Σελ. 48)
	Προστασία εικόνας.

### ! Προειδοποιήσεις

- Παρακάτω αναφέρονται οι περιπτώσεις κατά τις οποίες ο χειρισμός μέσω της οθόνης αφής δεν είναι διαθέσιμος.  
Πανοραμική λήψη/3D/e-portrait/πολλαπλή έκθεση/φωτογράφιση bulb ή φωτογράφιση με βάση το χρόνο/παράθυρο διαλόγου άμεσης ισορροπίας λευκού/όταν χρησιμοποιούνται τα κουμπιά ή οι επιλογείς
- Μην αγγίζετε την οθόνη με τα νύχια σας ή άλλα αιχμηρά αντικείμενα.
- Γάντια ή καλύμματα οθόνης μπορεί να παρεμποδίσουν το χειρισμό της οθόνης αφής.
- Μπορείτε επίσης να χρησιμοποιήσετε την οθόνη αφής με τα μενού **ART**, **SCN** και . Χτυπήστε ελαφρά ένα εικονίδιο για να το επιλέξετε.

# 2 Βασικές λειτουργίες

## Βασικές λειτουργίες λήψης

### Ενδείξεις οθόνης κατά τη λήψη

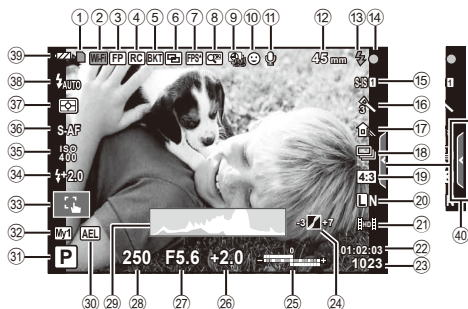

- ① Ένδειξη εγγραφής στην κάρτα ..... Σελ. 11
- ② Σύνδεση Wi-Fi..... Σελ. 21, 103
- ③ Φλας Super FP ..... Σελ. 121
- ④ Λειτουργία τηλεχειρισμού (RC) .Σελ. 121
- ⑤ Αυτόματη ομαδοποίηση..... Σελ. 66
- ⑥ Πολλαπλή έκθεση ..... Σελ. 68
- ⑦ Υψηλός ρυθμός καρτέ..... Σελ. 78
- ⑧ Ψηφιακός τηλεμετατροπέας..... Σελ. 70
- ⑨ Λήψη χρονισμού..... Σελ. 69
- ⑩ Προτεραιότητα προσώπου ..... Σελ. 41
- ⑪ Ήχος video..... Σελ. 60
- ⑫ Προειδοποίηση εστιακής απόστασης/εσωτερικής θερμοκρασίας ...Σελ. 118/Σελ. 109
- ⑬ Φλας ..... Σελ. 38  
(αναβοσβήνει: γίνεται φόρτιση, ανάβει: η φόρτιση ολοκληρώθηκε)
- ⑭ Ένδειξη επιβεβαίωσης αυτόματης εστίασης AF ..... Σελ. 16
- ⑮ Σταθεροποιητής εικόνας ..... Σελ. 53
- ⑯ Καλλιτεχνικό Φίλτρο..... Σελ. 31  
Λειτουργία σκηνής ..... Σελ. 32  
Λειτουργία φωτογραφίας..... Σελ. 54
- ⑰ Ισορροπία λευκού ..... Σελ. 44
- ⑱ Διαδοχικές λήψεις/χρονομετρητής αυτοφωτογράφισης ..... Σελ. 43
- ⑲ Αναλογία ύψους-πλάτους ..... Σελ. 55
- ⑳ Λειτουργία εγγραφής (φωτογραφίες).. Σελ. 56
- ㉑ Λειτουργία εγγραφής (video) ..... Σελ. 57
- ㉒ Διαθέσιμος χρόνος εγγραφής
- ㉓ Αριθμός φωτογραφιών που μπορούν να αποθηκευτούν ..... Σελ. 114
- ㉔ Έλεγχος φωτισμού & σκιάς..... Σελ. 37
- ㉕ Επάνω: Έλεγχος έντασης φλας .Σελ. 57  
Κάτω: Ένδειξη αντιστάθμισης έκθεσης ..... Σελ. 37
- ㉖ Τιμή αντιστάθμισης έκθεσης ..... Σελ. 37
- ㉗ Τιμή διαφράγματος ..... Σελ. 25–28
- ㉘ Ταχύτητα κλείστρου ..... Σελ. 25–28
- ㉙ Ιστόγραμμα ..... Σελ. 24
- ㉚ Κλειδίωμα αυτόματης έκθεσης (AE) . Σελ. 76, 85
- ㉛ Λειτουργία λήψης..... Σελ. 15, 25–34
- ㉜ Myset ..... Σελ. 63
- ㉝ Λήψη με χρήση χειρισμών της οθόνης αφής..... Σελ. 20
- ㉞ Έλεγχος έντασης φλας..... Σελ. 57
- ㉟ Ευαισθησία ISO ..... Σελ. 45
- ㊱ Λειτουργία AF ..... Σελ. 59
- ㊲ Λειτουργία φωτομέτρησης ..... Σελ. 58
- ㊳ Λειτουργία φλας ..... Σελ. 38
- ㊴ Έλεγχος μπαταρίας  
 Αναμμένη (πράσινο): Έτοιμη για χρήση (εμφανίζεται για περίπου δέκα δευτερόλεπτα μετά την ενεργοποίηση της μηχανής).  
 Αναμμένη (πράσινο): Η μπαταρία εξαντλείται.  
 Αναβοσβήνει (κόκκινο): Απαιτείται φόρτιση
- ㊵ Επανάκληση οδηγού ρυθμίσεων .Σελ. 20, 36

## Αλλαγή της απεικόνισης πληροφοριών

Μπορείτε να αλλάξετε τις πληροφορίες που εμφανίζονται στην οθόνη κατά τη λήψη χρησιμοποιώντας το κουμπί **INFO**.



### Εμφάνιση ιστογράμματος

Εμφανίστε ένα ιστόγραμμα που δείχνει την κατανομή της φωτεινότητας στην εικόνα.

Ο οριζόντιος άξονας δείχνει τη φωτεινότητα, ενώ ο κατακόρυφος άξονας τον αριθμό των pixel κάθε βαθμού φωτεινότητας στην εικόνα. Οι περιοχές που υπερβαίνουν το ανώτατο όριο κατά τη λήψη εμφανίζονται με κόκκινο, αυτές που βρίσκονται κάτω από το κατώτατο όριο με μπλε και η περιοχή που είναι μετρημένη με τη σημειακή φωτομέτρηση με πράσινο.

### Εμφάνιση του μετρητή επιπέδου

Υποδεικνύεται ο προσανατολισμός της μηχανής. Η κατεύθυνση «κλίσης» υποδεικνύεται στην κατακόρυφη γραμμή και η «οριζόντια» κατεύθυνση στην οριζόντια γραμμή. Χρησιμοποιήστε τις ενδείξεις στο μετρητή επιπέδου ως οδηγούς.



## Φωτογράφιση «Point-and-shoot» (Λειτουργία προγράμματος P)

Στη λειτουργία **P**, η μηχανή ρυθμίζει αυτόματα την ταχύτητα κλείστρου και το διάφραγμα σύμφωνα με τη φωτεινότητα του θέματος. Θέστε τον επιλογέα λειτουργιών στη θέση **P**.



- Οι λειτουργίες που μπορείτε να ρυθμίσετε με τους επιλογείς εξαρτώνται από τη θέση του μοχλού.

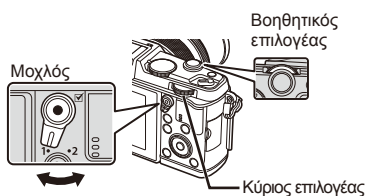

Επιλογέας	Θέση του μοχλού	
	1	2
	Αντιστάθμιση έκθεσης	ISO
	Μεταβλητό πρόγραμμα	Ισορροπία λευκού

- Εμφανίζεται η ταχύτητα κλείστρου και η τιμή διαφράγματος που έχουν επιλεγεί από τη μηχανή.
- Οι ενδείξεις της ταχύτητας κλείστρου και του διαφράγματος αναβοσβήνουν αν η μηχανή δεν μπορεί να επιτύχει τη βέλτιστη έκθεση.

Παράδειγμα προειδοποιητικής ένδειξης (αναβοσβήνει)	Κατάσταση	Ενέργεια
	Το θέμα είναι υπερβολικά σκοτεινό.	• Χρησιμοποιήστε το φλας.
	Το θέμα είναι υπερβολικά φωτεινό.	• Έχει σημειωθεί υπέρβαση του εύρους φωτομέτρησης της μηχανής. Απαιτείται φίλτρο ND του εμπορίου (για να ρυθμίσετε την ποσότητα του φωτός).

- Η αριθμητική τιμή διαφράγματος που αναβοσβήνει, διαφέρει ανάλογα με τον τύπο και την εσπική απόσταση του φακού.
- Όταν χρησιμοποιείτε σταθερή τιμή [ISO], αλλάξτε τη ρύθμιση. [ISO] (Σελ. 45)

### Μεταβλητό πρόγραμμα (Ps)

Στις λειτουργίες **P** και **ART**, να επιλέξετε διαφορετικούς συνδυασμούς τιμών διαφράγματος και ταχύτητας κλείστρου χωρίς να αλλάξετε την έκθεση. Η ένδειξη «s» εμφανίζεται δίπλα στη λειτουργία λήψης κατά τη διάρκεια του μεταβλητού προγράμματος. Για να ακυρώσετε το μεταβλητό πρόγραμμα, περιστρέψτε τον επιλογέα έως ότου δεν εμφανίζεται πλέον η ένδειξη «s».

#### Προειδοποιήσεις

- Το μεταβλητό πρόγραμμα δεν είναι διαθέσιμο όταν χρησιμοποιείτε φλας.



Μεταβλητό πρόγραμμα

## Επιλογή διαφράγματος (λειτουργία προτεραιότητας διαφράγματος A)

Στη λειτουργία **A**, επιλέγετε το διάφραγμα και αφήνετε τη μηχανή να ρυθμίσει αυτόματα την ταχύτητα κλείστρου για τη βέλτιστη έκθεση. Περιστρέψτε τον επιλογέα λειτουργιών στη θέση **A**.

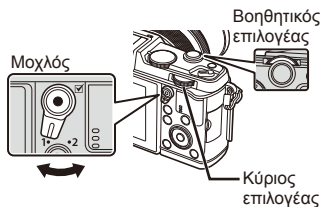

Επιλογέας	Θέση του μοχλού	
	1	2
	Αντιστάθμιση έκθεσης	ISO
	Τιμή διαφράγματος	Ισορροπία λευκού

- Μεγαλύτερες τιμές διαφράγματος (μικρότεροι αριθμοί f) μειώνουν το βάθος πεδίου (την περιοχή μπροστά ή πίσω από το εστιακό σημείο που δείχνει εστιασμένη), απαλύνοντας τις λεπτομέρειες του φόντου. Μικρότερες τιμές διαφράγματος (μεγαλύτεροι αριθμοί f) αυξάνουν το βάθος πεδίου.



Τιμή διαφράγματος

### Ρύθμιση της τιμής διαφράγματος

Μείωση τιμής διαφράγματος ← → Αύξηση τιμής διαφράγματος  
 $F2 \leftarrow F3,5 \leftarrow \mathbf{F5,6} \rightarrow F8,0 \rightarrow F16$

- Η ένδειξη ταχύτητας κλείστρου αναβοσβήνει αν η μηχανή δεν μπορεί να επιτύχει τη βέλτιστη έκθεση.

Παράδειγμα προειδοποιητικής ένδειξης (αναβοσβήνει)	Κατάσταση	Ενέργεια
	Υπόεκθεση του θέματος.	• Μειώστε την τιμή διαφράγματος.
	Υπερέκθεση του θέματος.	• Αυξήστε την τιμή διαφράγματος. • Εάν η προειδοποιητική ένδειξη δεν εξαφανίζεται, έχει σημειωθεί υπέρβαση του εύρους φωτομέτρησης της μηχανής. Απαιτείται φίλτρο ND του εμπορίου (για να ρυθμίσετε την ποσότητα του φωτός).

- Η αριθμητική τιμή διαφράγματος που αναβοσβήνει, διαφέρει ανάλογα με τον τύπο και την εστιακή απόσταση του φακού.
- Όταν χρησιμοποιείτε σταθερή τιμή [ISO], αλλάξτε τη ρύθμιση. [ISO] (Σελ. 45)

## Επιλογή ταχύτητας κλείστρου (λειτουργία προτεραιότητας κλείστρου S)

Στη λειτουργία **S**, επιλέγετε την ταχύτητα κλείστρου και αφήνετε τη μηχανή να ρυθμίσει αυτόματα το διάφραγμα για τη βέλτιστη έκθεση. Περιστρέψτε τον επιλογέα λειτουργιών στη θέση **S**.

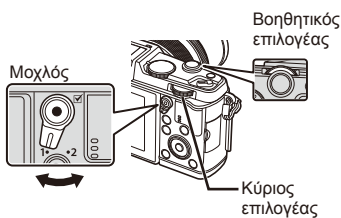

Επιλογέας	Θέση του μοχλού	
	1	2
	Αντιστάθμιση έκθεσης	ISO
	Ταχύτητα κλείστρου	Ισορροπία λευκού

- Υψηλές ταχύτητες κλείστρου μπορούν να παγώσουν μια γρήγορη κίνηση χωρίς κανένα θάμπωμα. Μικρές ταχύτητες κλείστρου δίνουν θολά αποτελέσματα σε σκηνές με γρήγορη κίνηση. Το θόλωμα αυτό προσδίδει την αίσθηση μιας δυναμικής κίνησης.



Ταχύτητα κλείστρου

### Ρύθμιση της τιμής κλείστρου

Μικρότερη ταχύτητα κλείστρου ← → Μεγαλύτερη ταχύτητα κλείστρου  
2" ← 1" ← 15 ← **60** → 100 → 400 → 1000

- Η ένδειξη τιμής διαφράγματος αναβοσβήνει αν η μηχανή δεν μπορεί να επιτύχει τη βέλτιστη έκθεση.

Παράδειγμα προειδοποιητικής ένδειξης (αναβοσβήνει)	Κατάσταση	Ενέργεια
2000	Υποέκθεση του θέματος.	• Ρυθμίστε την ταχύτητα κλείστρου σε χαμηλότερη τιμή.
125	Υπερέκθεση του θέματος.	• Επιλέξτε μεγαλύτερη ταχύτητα κλείστρου. • Εάν η προειδοποιητική ένδειξη δεν εξαφανίζεται, έχει σημειωθεί υπέρβαση του εύρους φωτομέτρησης της μηχανής. Απαιτείται φίλτρο ND του εμπορίου (για να ρυθμίσετε την ποσότητα του φωτός).

- Η αριθμητική τιμή διαφράγματος που αναβοσβήνει, διαφέρει ανάλογα με τον τύπο και την εστιακή απόσταση του φακού.
- Όταν χρησιμοποιείτε σταθερή τιμή [ISO], αλλάξτε τη ρύθμιση. [ISO] (Σελ. 45)

## Επιλογή τιμής διαφράγματος και ταχύτητας κλείστρου (χειροκίνητη λειτουργία M)

Στη λειτουργία **M**, επιλέγετε και την τιμή διαφράγματος και την ταχύτητα κλείστρου. Σε ταχύτητα BULB, το κλείστρο παραμένει ανοικτό όσο πατάτε το κουμπί κλείστρου. Ρυθμίστε τον επιλογή λειτουργιών στο **M**.

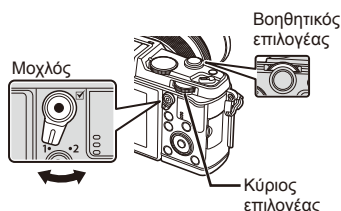

Επιλογέας	Θέση του μοχλού	
	1	2
	Τιμή διαφράγματος	ISO
	Ταχύτητα κλείστρου	Ισορροπία Λευκού

- Μπορείτε να ρυθμίσετε την ταχύτητα κλείστρου σε τιμές από 1/8000 έως 60 δευτερόλεπτα ή στις επιλογές [BULB] ή [LIVE TIME].

### ! Προειδοποιήσεις

- Η αντιστάθμιση έκθεσης δεν είναι διαθέσιμη στη λειτουργία **M**.

### Επιλογή του χρόνου λήξης της έκθεσης (φωτογράφιση bulb/φωτογράφιση με βάση το χρόνο)

Χρησιμοποιήστε την για νυχτερινά τοπία και πυροτεχνήματα. Οι ταχύτητες κλείστρου για το [BULB] και το [LIVE TIME] διατίθενται στη λειτουργία **M**.

**Φωτογράφιση bulb (BULB):** Το κλείστρο παραμένει ανοικτό όσο πατάτε το κουμπί κλείστρου. Η έκθεση τερματίζεται όταν αφήσετε το κουμπί κλείστρου.

**Φωτογράφιση με βάση το χρόνο (TIME):** Η έκθεση ξεκινάει όταν πατάτε το κουμπί κλείστρου μέχρι το τέρμα. Για να τερματίσετε την έκθεση, πατήστε ξανά το κουμπί κλείστρου μέχρι το τέρμα.

- Κατά τη χρήση των λειτουργιών BULB ή TIME, η φωτεινότητα της οθόνης διαφοροποιείται αυτόματα.
- Όταν χρησιμοποιείτε τη ρύθμιση [LIVE TIME], η εξέλιξη της έκθεσης θα εμφανίζεται στην οθόνη κατά τη λήψη. Μπορείτε να ανανεώσετε την οθόνη πατώντας το κουμπί κλείστρου μέχρι τη μέση.
- Μπορείτε να χρησιμοποιήσετε το [Live BULB] για να εμφανίσετε την έκθεση της εικόνας κατά τη φωτογράφιση bulb. «Χρήση των μενού προσωπικών ρυθμίσεων» (Σελ. 76)

### ! Προειδοποιήσεις



- Μπορείτε να ορίσετε την ευαισθησία ISO σε τιμή μέχρι και 1600 για φωτογράφιση live bulb και live time.
- Για να μειώσετε το θάμπωμα της εικόνας κατά την έκθεση μεγάλης διάρκειας, στερεώστε τη μηχανή πάνω σε ένα τρίποδο και χρησιμοποιήστε καλώδιο τηλεχειρισμού (Σελ. 123).
- Οι παρακάτω λειτουργίες δεν είναι διαθέσιμες κατά την έκθεση μεγάλης διάρκειας: Διαδοχικές λήψεις/χρονομετρητής αυτοφωτογράφισης/λήψη AE με ομαδοποίηση/σταθεροποιητής εικόνας/λήψη με φλας και ομαδοποίηση/πολλαπλή έκθεση\*

\* Έχει επιλεγεί μια άλλη ρύθμιση εκτός από το [Off] για τη λειτουργία [Live BULB] ή [Live TIME].



### Θόρυβος σε εικόνες

Ενώ πραγματοποιείτε λήψη με μικρές ταχύτητες κλείστρου, στην οθόνη μπορεί να εμφανιστεί θόρυβος. Αυτά τα φαινόμενα συμβαίνουν όταν σημειώνεται αύξηση της θερμοκρασίας στον αισθητήρα εικόνας ή στο οδηγό κύκλωμά του, προκαλώντας παραγωγή ρεύματος σε εκείνα τα τμήματα του αισθητήρα τα οποία, υπό φυσιολογικές συνθήκες, δεν εκτίθενται στο φως. Παρόμοια φαινόμενα μπορεί να εμφανιστούν κατά τη λήψη με ρύθμιση υψηλής ευαισθησίας ISO, σε θερμό περιβάλλον. Για τη μείωση αυτού του θορύβου, η μηχανή ενεργοποιεί τη λειτουργία αποθορυβοποίησης  [Noise Reduct.] (Σελ. 79).





### Χρήση λειτουργίας video

Μπορείτε να χρησιμοποιήσετε τη λειτουργία video  για να τραβήξετε video με ειδικά εφέ. Μπορείτε να δημιουργήσετε video τα οποία εκμεταλλεύονται τα διαθέσιμα εφέ της λειτουργίας φωτογραφίας. Χρησιμοποιήστε τον ζωντανό έλεγχο για να επιλέξετε τις ρυθμίσεις.  «Προσθήκη εφέ σε ένα video» (Σελ. 55)  
Μπορείτε επίσης να εφαρμόσετε εφέ μετεικάσματος ή να κάνετε μεγέθυνση σε μια περιοχή της εικόνας κατά την εγγραφή video.

### Προσθήκη εφέ σε video [Movie Effect]

- 1 Περιστρέψτε τον επιλογέα λειτουργιών στη θέση .
- 2 Πατήστε το κουμπί  για να ξεκινήσετε την εγγραφή.
  - Πατήστε ξανά το κουμπί  για να τερματίσετε την εγγραφή.
- 3 Πατήστε στιγμιαία στην οθόνη το εικονίδιο της λειτουργίας που θέλετε να χρησιμοποιήσετε.
  - Μπορείτε επίσης να χρησιμοποιήσετε τα κουμπιά που εμφανίζονται στα εικονίδια.



	<b>Multi Echo</b>	Εφαρμόστε ένα εφέ μετεικάσματος. Τα μετεικάσματα θα εμφανίζονται πίσω από τα κινούμενα αντικείμενα.
	<b>One Shot Echo</b>	Το μετείκασμα θα εμφανίζεται για μικρό χρονικό διάστημα, αφού πατήσετε το κουμπί. Το μετείκασμα θα εξαφανιστεί αυτόματα μετά από λίγο.
	<b>Art Fade</b>	Τραβήξτε video με το εφέ της επιλεγμένης λειτουργίας εικόνας. Το εφέ βαθμιαίας εμφάνισης/εξαφάνισης εφαρμόζεται στη μετάβαση μεταξύ σκηνών.
	<b>Movie Tele-converter</b>	Πραγματοποιήστε μεγέθυνση σε μια περιοχή της εικόνας χωρίς να χρησιμοποιήσετε το zoom του φακού. Πραγματοποιήστε μεγέθυνση στην επιλεγμένη περιοχή ακόμη κι όταν η μηχανή είναι σταθεροποιημένη.

**Multi Echo**

Πατήστε στιγμιαία το εικονίδιο για ενεργοποίηση του εφέ. Πατήστε ξανά στιγμιαία για να ακυρώσετε το εφέ.

**One Shot Echo**

Με κάθε στιγμιαίο πάτημα του εικονιδίου το εφέ γίνεται πιο έντονο.

**Art Fade**

Πατήστε στιγμιαία το εικονίδιο. Πατήστε στιγμιαία το στοιχείο λειτουργίας φωτογραφίας που θέλετε να χρησιμοποιήσετε. Το εφέ ενεργοποιείται μόλις μετακινήσετε το δάκτυλό σας.

**Movie Tele-converter**

- 1 Πατήστε στιγμιαία το εικονίδιο για να εμφανίσετε το πλαίσιο μεγέθυνσης.
  - Μπορείτε να αλλάξετε τη θέση του πλαισίου μεγέθυνσης αγγίζοντας την οθόνη ή χρησιμοποιώντας τα  $\Delta$   $\nabla$   $\triangleleft$   $\triangleright$ .
  - Πατήστε και κρατήστε πατημένο το  $\text{OK}$  για να μεταφέρετε το πλαίσιο μεγέθυνσης σε κεντρική θέση.
- 2 Πατήστε στιγμιαία το  $\text{Q}$  ή πατήστε το  $\text{Q}$  για μεγέθυνση της περιοχής στο πλαίσιο μεγέθυνσης.
  - Πατήστε στιγμιαία το  $\text{Q}$  ή πατήστε το  $\text{Q}$  για να επιστρέψετε στην αρχική οθόνη.
- 3 Πατήστε στιγμιαία το  $\text{OK}$  ή πατήστε  $\text{OK}$  για ακύρωση του πλαισίου μεγέθυνσης και έξοδο από τη λειτουργία τηλεμετατροπέα video.

**! Προειδοποιήσεις**

- Ο ρυθμός καρτέ θα μειωθεί ελαφρά κατά την εγγραφή.
- Δεν μπορούν να εφαρμοστούν ταυτόχρονα 2 εφέ.
- Χρησιμοποιήστε μια κάρτα μνήμης με speed class SD 6 ή μεγαλύτερη. Η εγγραφή video ενδέχεται να τερματιστεί απροσδόκητα, εάν χρησιμοποιήσετε μια κάρτα μικρότερης ταχύτητας.
- Αν τραβήξετε μια φωτογραφία κατά την εγγραφή video, το εφέ ακυρώνεται. Το εφέ δεν εμφανίζεται στη φωτογραφία.
- Τα [Diorama] και Art Fade-in δεν είναι δυνατό να χρησιμοποιηθούν ταυτόχρονα.
- Το Movie Tele-converter δεν είναι δυνατό να χρησιμοποιηθεί όταν η ρύθμιση [Picture Mode] είναι στην επιλογή [ART].
- Μπορείτε να εγγράψετε τον ήχο των λειτουργιών αφής και των κουμπιών.
- Εκτός από τη χρήση των λειτουργιών αφής, μπορείτε να ενεργοποιήσετε τα εφέ χρησιμοποιώντας τα κουμπιά που αντιστοιχούν στα εικονίδια που εμφανίζονται.

## Χρήση καλλιτεχνικών φίλτρων

### 1 Περιστρέψτε τον επιλογέα λειτουργιών στη θέση **ART**.

- Θα εμφανιστεί ένα μενού καλλιτεχνικών φίλτρων. Επιλέξτε ένα φίλτρο χρησιμοποιώντας τα  $\Delta$   $\nabla$ .
- Πατήστε το  $\odot$  ή πατήστε το κουμπί κλείστρου μέχρι τη μέση, για να επιλέξετε το επισημασμένο στοιχείο και να εξέλθετε από το μενού καλλιτεχνικού φίλτρου.

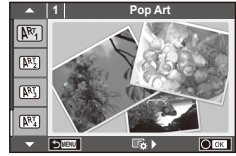

### ■ Τύποι καλλιτεχνικών φίλτρων

- |                |                           |
|----------------|---------------------------|
| Pop Art        | Cross Process             |
| Απαλή Εστίαση  | Απαλή Σέπια               |
| Απαλό Χρώμα    | Δραματικός Τόνος          |
| Ανοιχτός τόνος | Key Line                  |
| Κοκκώδες Φιλμ  | Υδατογραφία               |
| Pin Hole       | ART BKT (Ομαδοποίηση ART) |
| Διόραμα        |                           |

### 2 Πραγματοποιήστε λήψη.

- Για να επιλέξετε μια διαφορετική ρύθμιση, πατήστε το  $\odot$  για την προβολή του μενού καλλιτεχνικών φίλτρων.

#### **ART bracketing (ομαδοποίηση)**

Κάθε φορά που απελευθερώνεται το κλείστρο, η μηχανή δημιουργεί αντίγραφα για όλα τα καλλιτεχνικά φίλτρα. Χρησιμοποιήστε την επιλογή [ $\text{☰}$   $\blacktriangleright$ ] για να επιλέξετε φίλτρα.

#### **Καλλιτεχνικά εφέ**

Μπορούν να τροποποιηθούν τα καλλιτεχνικά φίλτρα και να προστεθούν εφέ. Πατώντας το  $\blacktriangleright$  στο μενού των καλλιτεχνικών φίλτρων εμφανίζονται επιπρόσθετες επιλογές.

#### **Τροποποίηση φίλτρων**

Η επιλογή I είναι το αρχικό φίλτρο, ενώ οι επιλογές II και οι επόμενες προσθέτουν εφέ που τροποποιούν το αρχικό φίλτρο.

#### **Προσθήκη εφέ\***

Soft focus, pin-hole, frames, white edges, starlight, filter, tone

- \* Τα διαθέσιμα εφέ ποικίλουν ανάλογα με το επιλεγμένο φίλτρο.

### ! Προειδοποιήσεις

- Εάν η τρέχουσα επιλογή της ποιότητας της εικόνας είναι η [RAW], η ποιότητα της εικόνας θα ρυθμιστεί αυτομάτως στο [L+N+RAW]. Το καλλιτεχνικό φίλτρο θα εφαρμόζεται μόνο στο αντίγραφο JPEG.
- Αναλόγως του θέματος οι διαβαθμίσεις τόνων μπορεί να είναι απότομες, το εφέ μπορεί να είναι λιγότερο αισθητό ή η εικόνα μπορεί να γίνει «κοκκώδης.»
- Ορισμένα εφέ μπορεί να μην είναι ορατά κατά τη ζωντανή προβολή ή κατά την εγγραφή video.
- Η αναπαραγωγή μπορεί να διαφέρει ανάλογα με τα φίλτρα, τα εφέ ή τις ρυθμίσεις ποιότητας video που εφαρμόζονται.

## Λήψη σε λειτουργία σκηνής

### 1 Περιστρέψτε τον επιλογέα λειτουργιών στη θέση **SCN**.

- Θα εμφανιστεί ένα μενού σκηνών. Επιλέξτε μια σκηνή χρησιμοποιώντας τα  $\Delta$   $\nabla$ .
- Πατήστε το  $\odot$  ή πατήστε το κουμπί κλείστρου μέχρι τη μέση, για να επιλέξετε το επισημασμένο στοιχείο και να κλείσετε το μενού σκηνών.



2

Βασικές Λειτουργίες

### ■ Τύποι λειτουργιών σκηνής

- |                 |                    |
|-----------------|--------------------|
| Πορτραίτο       | Macro Για Φύση     |
| e-Portrait      | Φως Κεριών         |
| Τοπίο           | Ηλιοβασιλέμα       |
| Τοπίο+Πορτραίτο | Έγγραφα            |
| Σπορ            | Panorama (Σελ. 33) |
| Νυκτερινή Σκηνή | Πυροτεχνήματα      |
| Νύκτα+Πορτραίτο | Παραλία & Χιόνια   |
| Παιδιά          | Fisheye Effect     |
| Υψηλοί T.       | Wide-Angle         |
| Χαμηλοί T.      | Macro              |
| Σ-Λ Φωτο        | 3D Photo           |
| Macro           |                    |

### 2 Πραγματοποιήστε λήψη.

- Για να επιλέξετε μια διαφορετική ρύθμιση, πατήστε το  $\odot$  για την προβολή του μενού σκηνών.

### ! Προειδοποιήσεις

- Στη λειτουργία [e-Portrait], εγγράφονται δύο εικόνες: μια μη τροποποιημένη εικόνα και μια δεύτερη εικόνα στην οποία έχουν εφαρμοστεί τα εφέ [e-Portrait]. Η εγγραφή μπορεί να απαιτήσει λίγο χρόνο.
- Τα Fisheye Effect], Wide-angle] και Macro] προορίζονται για χρήση με προαιρετικούς μετατροπείς φακού.
- Δεν είναι δυνατή η εγγραφή video στις λειτουργίες [e-Portrait], [Panorama] ή [3D Photo].
- Η ρύθμιση [3D Photo] υπόκειται στους εξής περιορισμούς.  
Η ρύθμιση [3D Photo] μπορεί να χρησιμοποιηθεί μόνο με φακό 3D.  
Δεν μπορείτε να χρησιμοποιήσετε την οθόνη της μηχανής για απεικόνιση εικόνων σε μορφή 3D. Χρησιμοποιήστε συσκευή που υποστηρίζει προβολή 3D.  
Η εστίαση κλειδώνεται. Επιπλέον, δεν είναι δυνατή η χρήση φλας και χρονομετρική αυτοφωτογράφισης.  
Το μέγεθος εικόνας ορίζεται σταθερά στη ρύθμιση 1920 × 1080.  
Η φωτογράφιση με τη λειτουργία RAW δεν είναι διαθέσιμη.  
Το καρέ δεν καλύπτεται σε ποσοστό 100%.



## Λήψη πανοραμικών εικόνων

Αν έχετε εγκαταστήσει το λογισμικό υπολογιστή που παρέχεται, μπορείτε να το χρησιμοποιήσετε για να ενώσετε φωτογραφίες και να δημιουργήσετε μια πανοραμική εικόνα.  «Σύνδεση της μηχανής με υπολογιστή» (Σελ. 100)

**1** Περιστρέψτε τον επιλογέα λειτουργιών στη θέση **SCN**.



**2** Επιλέξτε [Panorama] και πατήστε το .

**3** Χρησιμοποιήστε τα   για να επιλέξετε μια κατεύθυνση μετατόπισης.

**4** Πραγματοποιήστε λήψη μιας φωτογραφίας, χρησιμοποιώντας τους οδηγούς για να καδράρετε τη λήψη.

- Η εστίαση, η έκθεση και άλλες ρυθμίσεις ορίζονται στις τιμές για την πρώτη λήψη.

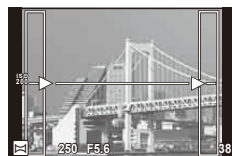

**5** Πραγματοποιήστε λήψη των υπόλοιπων εικόνων, καδράροντας κάθε λήψη έτσι ώστε οι οδηγοί να αλληλοκαλύπτουν την προηγούμενη φωτογραφία.

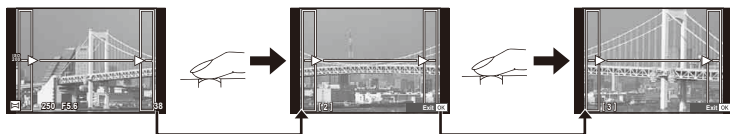



- Μια πανοραμική εικόνα μπορεί να περιλαμβάνει έως και 10 εικόνες. Μια προειδοποιητική ένδειξη () εμφανίζεται μετά τη λήψη της δέκατης φωτογραφίας.

**6** Αφού γίνει λήψη και της τελευταίας φωτογραφίας, πατήστε το  για να ολοκληρώσετε τη σειρά.

### Προειδοποιήσεις

- Κατά τη διάρκεια της πανοραμικής λήψης, οι εικόνες που τραβιούνται αρχικά για την ευθυγράμμιση των θέσεων, δεν θα προβληθούν. Κανονίστε τη σύνθεση έτσι ώστε τα άκρα των διαδοχικών εικόνων να αλληλοκαλύπτονται εντός των καρέ, για να εμφανιστούν οι εικόνες σε αλληλουχία, μέσω των καρέ ή άλλων σημείων ένδειξης.



### Σημειώσεις

- Αν πατήσετε το  πριν από τη φωτογράφιση του πρώτου καρέ, θα επιστρέψετε στο μενού επιλογής λειτουργίας σκηνής. Αν πατήσετε το  στη μέση της φωτογράφισης, θα διακόψετε τη σειρά πανοραμικών λήψεων και θα μπορέσετε να συνεχίσετε με την επόμενη.

## Χρήση του PHOTO STORY

### 1 Περιστρέψτε τον επιλογέα λειτουργιών στη θέση .

- Θα εμφανιστεί το μενού PHOTO STORY.



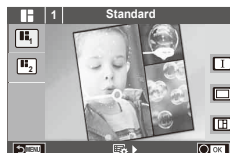

	Standard
	Fun Frames



### 2 Χρησιμοποιήστε τα για να επιλέξετε το θέμα του PHOTO STORY.

- Μπορείτε να επιλέξετε διαφορετικά εφέ, αριθμούς καρτέ και τιμές αναλογίας ύψους-πλάτους. Μπορείτε επίσης να αλλάξετε την αναλογία ύψους-πλάτους, το μοτίβο διαίρεσης και τα εφέ καρτέ σε μεμονωμένες εικόνες.

### Εναλλαγή μεταξύ παραλλαγών

	Αρχικό PHOTO STORY
  	PHOTO STORY με εφέ και τιμές αναλογίας ύψους-πλάτους που έχουν τροποποιηθεί σε σχέση με το αρχικό PHOTO STORY. Μπορείτε να αλλάξετε τον αριθμό των εικόνων και τη διάταξη των περιοχών εικόνας για κάθε τύπο PHOTO STORY.

- Μπορείτε να αλλάξετε το χρώμα του καρτέ και το εφέ περιγράμματος καρτέ σε κάθε παραλλαγή.
- Κάθε τύπος και παραλλαγή δημιουργούν διαφορετικό PHOTO STORY.

### 3 Μετά την ολοκλήρωση των ρυθμίσεων, πατήστε .

- Μετάβαση στην οθόνη PHOTO STORY.
- Το θέμα του τρέχοντος καρτέ εμφανίζεται σε ζωντανή προβολή.
- Πατήστε στιγμιαία οποιοδήποτε από τα καρτέ σε απόκρυψη για μετάβαση από το καρτέ σε απόκρυψη στο τρέχον καρτέ.

### 4 Τραβήξτε μια φωτογραφία για το πρώτο καρτέ.

- Η φωτογραφία που τραβήξατε εμφανίζεται στο πρώτο καρτέ.



### 5 Φωτογραφίστε μια εικόνα για το επόμενο καρτέ.

- Προβάλλετε και φωτογραφίστε το θέμα για το επόμενο καρτέ.
- Πατήστε το  για να απορρίψετε την εικόνα στο αμέσως προηγούμενο καρτέ και εκτελέστε ξανά τη λήψη.
- Αγγίξτε οποιοδήποτε καρτέ για να απορρίψετε την εικόνα σε αυτό και να επαναλάβετε τη λήψη.



Εικόνα λήψης





Επόμενο καρτέ (Οθόνη ζωντανής προβολής)

- 6** Μόλις ολοκληρώσετε τη λήψη όλων των καρτέ, πατήστε  για να αποθηκεύσετε την εικόνα.

### Σημειώσεις

- Κατά τη λήψη ενός PHOTO STORY, διατίθενται οι παρακάτω λειτουργίες.  
Αντιστάθμιση έκθεσης/Μεταβλητό πρόγραμμα/Λήψη με φλας/Ρυθμίσεις ζωντανού ελέγχου

### Προειδοποιήσεις

- Εάν η μηχανή απενεργοποιηθεί κατά τη διάρκεια της λήψης, όλα τα δεδομένα των εικόνων μέχρι εκείνη τη στιγμή θα διαγραφούν και δεν θα εγγραφεί κάποιο στοιχείο στην κάρτα μνήμης.
- Εάν η ποιότητα εικόνας είναι ρυθμισμένη τη δεδομένη στιγμή σε [RAW], αλλάζει σε [LN+RAW]. Η εικόνα στο PHOTO STORY αποθηκεύεται σε μορφή JPEG και οι εικόνες στα καρτέ σε μορφή RAW. Οι εικόνες RAW αποθηκεύονται σε [4:3].
- Μπορείτε να επιλέξετε μεταξύ των ρυθμίσεων [AF Mode], [S-AF], [MF] και [S-AF+MF]. Επίσης, ο στόχος αυτόματης εστίασης (AF) ρυθμίζεται σταθερά σε ένα κεντρικό σημείο.
- Η λειτουργία φωτομέτρησης ρυθμίζεται σταθερά σε ψηφιακή φωτομέτρηση ESP.
- Οι παρακάτω λειτουργίες δεν είναι διαθέσιμες στη λειτουργία PHOTO STORY.  
Εμφάνιση MENU/Βίντεο/Διαδοχικές λήψεις/Χρονομετρητής αυτοφωτογράφισης/  
Εμφάνιση INFO/Προτεραιότητα προσώπου AF/Ψηφιακός τηλεμετατροπέας/Λειτουργία φωτογραφίας
- Οι παρακάτω λειτουργίες κουμπιών είναι απενεργοποιημένες.  
//Fn///MENU κ.λπ.
- Κατά τη διάρκεια λήψης ενός Photo Story, η μηχανή δεν μεταβαίνει σε λειτουργία προσωρινής απενεργοποίησης.

## Χρήση επιλογών λήψης

### Χρήση των οδηγών ρυθμίσεων

Οι οδηγοί ρυθμίσεων είναι διαθέσιμοι στη λειτουργία iAUTO (FAUTO). Παρότι το iAUTO είναι μια πλήρως αυτόματη λειτουργία, οι οδηγοί ρυθμίσεων καθιστούν εύκολη την πρόσβαση σε μια ποικιλία προχωρημένων φωτογραφικών τεχνικών.

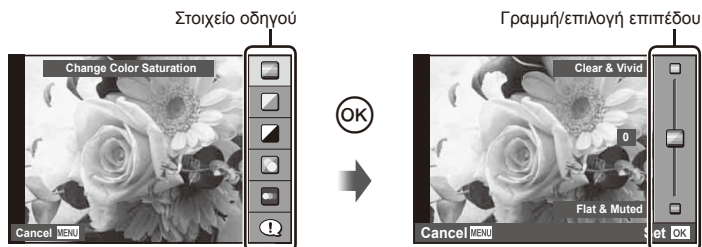

- 1 Ρυθμίστε τον επιλογέα λειτουργιών στη θέση **FAUTO**.
- 2 Αφού πατήσετε το κουμπί **Fn** ή **OK** για να εμφανίσετε τον οδηγό ρυθμίσεων, χρησιμοποιήστε τα **Δ** **∇** στα κουμπιά με βέλη για να επισημάνετε ένα στοιχείο και πατήστε το **OK** για επιλογή.
- 3 Χρησιμοποιήστε τα **Δ** **∇** για να επιλέξετε το επίπεδο.
  - Εάν επιλεγεί το [Shooting Tips], επισημάνετε ένα στοιχείο και πατήστε το **OK** για να δείτε μια περιγραφή.
  - Πατήστε το κουμπί κλείστρου ως τη μέση για να επιλέξετε.
  - Η επίδραση του επιλεγμένου επιπέδου εμφανίζεται στην οθόνη. Εάν είναι επιλεγμένο το [Blur Background] ή [Express Motions], η οθόνη θα επιστρέψει στο κανονικό, αλλά το επιλεγμένο εφέ θα είναι ορατό στην τελική φωτογραφία.
- 4 Πραγματοποιήστε λήψη.
  - Πατήστε το κουμπί κλείστρου για να πραγματοποιήσετε λήψη.
  - Για να καταργήσετε τον οδηγό ρυθμίσεων από την οθόνη, πατήστε το κουμπί **MENU**.

#### **!** Προειδοποιήσεις

- Εάν η τρέχουσα επιλογή της ποιότητας της εικόνας είναι η [RAW], η ποιότητα της εικόνας θα ρυθμιστεί αυτόματα στο [L+N+RAW].
- Οι ρυθμίσεις του οδηγού ρυθμίσεων δεν εφαρμόζονται στο αντίγραφο RAW.
- Οι φωτογραφίες μπορεί να έχουν κοκκώδη εμφάνιση σε ορισμένα επίπεδα ρύθμισης του οδηγού ρυθμίσεων.
- Οι αλλαγές σε επίπεδα ρύθμισης του οδηγού ρυθμίσεων ενδέχεται να μην είναι ορατές στην οθόνη.
- Οι ρυθμοί καρέ μειώνονται, όταν επιλέξετε τη ρύθμιση [Blurred Motion].
- Δεν είναι δυνατή η χρήση του φλας με τον οδηγό ρυθμίσεων.
- Αλλαγές στις επιλογές του οδηγού ρυθμίσεων ακυρώνουν προηγούμενες αλλαγές.
- Από τις επιλογές του οδηγού ρυθμίσεων που υπερβαίνουν τα όρια των μετρήσεων έκθεσης της μηχανής μπορεί να προκύψουν φωτογραφίες με υπερέκθεση ή υποέκθεση.

## 💡 Συμβουλές

- Σε λειτουργίες πλην της **FAUTO**, μπορείτε να χρησιμοποιήσετε τον ζωντανό έλεγχο για να πραγματοποιήσετε πιο εξειδικευμένες ρυθμίσεις.  «Χρήση του ζωντανού ελέγχου» (Σελ. 52)

## Έλεγχος έκθεσης (αντιστάθμιση έκθεσης)

Ρυθμίστε την αντιστάθμιση έκθεσης. Επιλέξτε θετικές («+») τιμές για πιο φωτεινές εικόνες και αρνητικές («-») τιμές για πιο σκοτεινές. Μπορείτε να ρυθμίσετε την έκθεση κατά  $\pm 3,0EV$ .

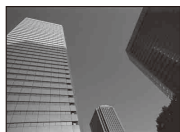

Αρνητική (-)



Χωρίς αντιστάθμιση (0)





Θετική (+)

## ⚠ Προειδοποιήσεις

- Η αντιστάθμιση έκθεσης δεν είναι διαθέσιμη στις λειτουργίες **FAUTO**, **M** ή **SCN**.

## Αλλαγή της φωτεινότητας των ανοιχτών και σκούρων τόνων της εικόνας

Για να εμφανίσετε το παράθυρο διαλόγου του ελέγχου τόνων, πατήστε το κουμπί  (Δ) και κατόπιν πατήστε το κουμπί **INFO**. Χρησιμοποιήστε τα   για να επιλέξετε ένα επίπεδο τόνου. Επιλέξτε το «χαμηλό» για να σκουρύνετε τις σκιές ή το «υψηλό» για φωτισμό των ανοιχτών τόνων.

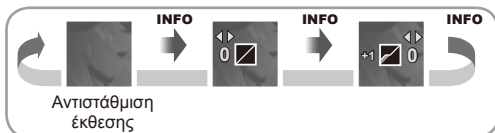

## Χρήση φλας (φωτογράφιση με φλας)

Το φλας μπορεί να ρυθμιστεί χειροκίνητα, ανάλογα με την περίπτωση. Το φλας μπορεί να χρησιμοποιηθεί για φωτογράφιση με φλας σε διάφορες συνθήκες λήψης.

- 1 Πατήστε το διακόπτη φλας, για να ενεργοποιήσετε τη μονάδα φλας.

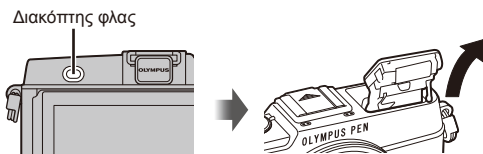

- 2 Πατήστε το κουμπί (▷) για να εμφανιστούν οι επιλογές.
- 3 Χρησιμοποιήστε τα για να επιλέξετε μια λειτουργία φλας και πατήστε το .
  - Οι διαθέσιμες επιλογές και η σειρά με την οποία εμφανίζονται ποικίλλουν ανάλογα με τη λειτουργία λήψης. «Λειτουργίες φλας που μπορούν να ρυθμιστούν σε κάθε λειτουργία λήψης» (Σελ. 39)











	<b>Αυτόματο φλας</b>	Το φλας ενεργοποιείται αυτόματα σε συνθήκες χαμηλού ή κόντρα φωτισμού.
	<b>Συμπληρωματικό φλας</b>	Το φλας πυροδοτείται ανεξάρτητα από το διαθέσιμο φωτισμό.
	<b>Απενεργοποίηση του φλας</b>	Το φλας δεν ενεργοποιείται.
	<b>Φλας διάθρωσης του φαινομένου των κόκκινων ματιών</b>	Αυτή η λειτουργία παρέχει τη δυνατότητα μείωσης του φαινομένου των κόκκινων ματιών. Στις λειτουργίες <b>S</b> και <b>M</b> , το φλας ανάβει πάντα.
	<b>Αργός συγχρονισμός (1η κουρτίνα)</b>	Χρησιμοποιούνται μικρές ταχύτητες κλείστρου για αύξηση της φωτεινότητας των φόντων που δεν φωτίζονται επαρκώς.
	<b>Αργός συγχρονισμός (1η κουρτίνα)/Φλας μείωσης του φαινομένου των κόκκινων ματιών</b>	Συνδυάζει τον αργό συγχρονισμό με τη μείωση του φαινομένου των κόκκινων ματιών.
	<b>Αργός συγχρονισμός (2η κουρτίνα)</b>	Το φλας ανάβει μόλις πριν κλείσει το κλείστρο για να δημιουργηθούν ίχνη φωτός πίσω από κινούμενες φωτεινές πηγές.
	<b>Χειροκίνητο</b>	Για χρήστες που προτιμούν τη χειροκίνητη λειτουργία. Αν πατήσετε το κουμπί <b>INFO</b> , μπορείτε να χρησιμοποιήσετε τον επιλογέα για να ρυθμίσετε το επίπεδο του φλας.

- 4 Πατήστε το κουμπί κλείστρου μέχρι τέρμα.

### Προειδοποιήσεις

- Στη λειτουργία (Red-eye reduction flash), μετά από τις προκαταρκτικές λάμπες, χρειάζεται περίπου 1 δευτερόλεπτο μέχρι να απελευθερωθεί το κλείστρο. Μην μετακινήσετε τη μηχανή έως ότου ολοκληρωθεί η λήψη.
- Η δυνατότητα (Red-eye reduction flash) ενδέχεται να μην λειτουργεί κανονικά σε κάποιες συνθήκες λήψης.
- Κατά την πυροδότηση του φλας, η ταχύτητα κλείστρου ορίζεται σε 1/320 δευτ. ή μικρότερη. Κατά τη λήψη ενός θέματος με φωτεινό φόντο χρησιμοποιώντας το συμπληρωματικό φλας, το φόντο μπορεί να υπερεκτεθεί.

## Λειτουργίες φλας που μπορούν να ρυθμιστούν σε κάθε λειτουργία λήψης

Λειτουργία λήψης	LV πλήρης πίνακας ελέγχου	Λειτουργία φλας	Χρονισμός φλας	Συνθήκες ενεργοποίησης φλας	Όριο ταχύτητας κλείστρου
P/A	 AUTO	Αυτόματο φλας	1η κουρτίνα	Ανάβει αυτόματα σε συνθήκες χαμηλού/κόντρα φωτισμού	1/30δευτ.– 1/320δευτ.*
		Αυτόματο φλας (διόρθωση του φαινομένου των κόκκινων ματιών)			
		Συμπληρωματικό φλας		Ανάβει πάντα	30δευτ.– 1/320δευτ.*
		Απενεργοποίηση του φλας	—	—	—
	 SLOW	Αργός συγχρονισμός (μείωση του φαινομένου των κόκκινων ματιών)	1η κουρτίνα	Ανάβει αυτόματα σε συνθήκες χαμηλού/κόντρα φωτισμού	60δευτ.– 1/320δευτ.*
	 SLOW	Αργός συγχρονισμός (1η κουρτίνα)			
	 SLOW2	Αργός συγχρονισμός (2η κουρτίνα)	2η κουρτίνα		
S/M		Συμπληρωματικό φλας	1η κουρτίνα	Ανάβει πάντα	60δευτ.– 1/320δευτ.*
		Συμπληρωματικό φλας (διόρθωση του φαινομένου των κόκκινων ματιών)			
		Απενεργοποίηση του φλας	—	—	—
	 2nd-C	Συμπληρωματικό φλας/Αργός συγχρονισμός (2η κουρτίνα)	2η κουρτίνα	Ανάβει πάντα	60δευτ.– 1/320δευτ.*

• Η επιλογή  **AUTO**,  μπορεί να ρυθμιστεί στη λειτουργία **AUTO**.

\* 1/250 δευτ. όταν χρησιμοποιείται εξωτερική μονάδα φλας η οποία πωλείται ξεχωριστά

### Ελάχιστη εμβέλεια

Ο φακός μπορεί να δημιουργήσει σκιές πάνω στα αντικείμενα που βρίσκονται κοντά στη μηχανή, προκαλώντας επισκίαση ή πολύ φωτεινότητα ακόμα και με την ελάχιστη παροχή.

Φακός	Απόσταση κατά προσέγγιση στην οποία συμβαίνει η επισκίαση
14–42 mm	1,4 m
17 mm	0,25 m
40–150 mm	1,0 m
14–150 mm	Δεν είναι δυνατή η χρήση φλας
12–50 mm	Δεν είναι δυνατή η χρήση φλας

• Μπορούν να χρησιμοποιηθούν εξωτερικές μονάδες φλας για την αποτροπή της επισκίασης. Για να αποτρέψετε την υπερέκθεση των φωτογραφιών, επιλέξτε τη λειτουργία **A** ή **M** και επιλέξτε ένα μεγάλο f-αριθμό, ή ελαττώστε την ευαισθησία ISO.

## Επιλογή στόχου εστίασης (Περιοχή AF)

Επιλέξτε ποιοι από τους 35 στόχους αυτόματης εστίασης θα χρησιμοποιηθούν για την αυτόματη εστίαση.

- 1 Πατήστε το κουμπί **[•••]** (◀) για να εμφανίσετε το στόχο αυτόματης εστίασης AF.
- 2 Περιστρέψτε τον επιλογέα για να επιλέξετε τη θέση αυτόματης εστίασης (AF).

- Αν μετακινήσετε το δρομέα έξω από την οθόνη, επανέρχεται σε ισχύ η λειτουργία «Όλοι οι στόχοι».



Η μηχανή επιλέγει αυτόματα από το πλήρες σετ των στόχων εστίασης.

Επιλέξτε το στόχο εστίασης χειροκίνητα.

## Ρύθμιση του στόχου αυτόματης εστίασης (AF)

Μπορείτε να αλλάξετε τη μέθοδο επιλογής στόχου και το μέγεθος του στόχου. Μπορείτε επίσης να επιλέξετε τη λειτουργία προτεραιότητας προσώπου AF (Σελ. 41).

- 1 Κατά τη διάρκεια της επιλογής στόχου αυτόματης εστίασης (AF), πατήστε το κουμπί **INFO** και επιλέξτε μια μέθοδο επιλογής χρησιμοποιώντας τα **Δ** **∇**.



<b>[•••••]</b> (All Targets)	Η μηχανή επιλέγει αυτόματα όλους τους στόχους AF.
<b>[•]</b> (Single Target)	Επιλέγεται ένας στόχος AF.
<b>[•••]</b> (Group Target)	Η μηχανή επιλέγει αυτόματα από τους στόχους της επιλεγμένης ομάδας.
<b>[••]</b> (Small Target)	Ο στόχος AF μπορεί να μικρύνει.



## Προτεραιότητα προσώπου AF/ανίχνευση κορών οφθαλμών AF

Η μηχανή εντοπίζει πρόσωπα και προσαρμόζει την εστίαση και την ψηφιακή φωτομέτρηση ESP.

- 1 Πατήστε το κουμπί **[AF-ON]** (<) για να εμφανίσετε το στόχο αυτόματης εστίασης AF.
- 2 Πατήστε το κουμπί **INFO**.
  - Μπορείτε να αλλάξετε τη μέθοδο επιλογής στόχου AF.
- 3 Χρησιμοποιήστε τα κουμπιά <> για να επιλέξετε μια ρύθμιση και πατήστε το **OK**.



<b>OFF</b> Face Priority Off	Απενεργοποίηση προτεραιότητας προσώπου.
Face Priority On	Ενεργοποίηση προτεραιότητας προσώπου.
Face & Eye Priority On	Το σύστημα αυτόματης εστίασης επιλέγει την κόρη του ματιού που βρίσκεται πιο κοντά στη φωτογραφική μηχανή για την προτεραιότητα προσώπου AF.
Face & R. Eye Priority On	Το σύστημα αυτόματης εστίασης επιλέγει την κόρη του δεξιού ματιού του θέματος για την προτεραιότητα προσώπου AF.
Face & L. Eye Priority On	Το σύστημα αυτόματης εστίασης επιλέγει την κόρη του αριστερού ματιού του θέματος για την προτεραιότητα προσώπου AF.

- 4 Στρέψτε τη μηχανή προς το θέμα σας.
  - Αν γίνει ανίχνευση ενός προσώπου, αυτό θα υποδηλωθεί από ένα άσπρο πλαίσιο.
- 5 Για να εσιιάσετε πατήστε το κουμπί κλείστρου ως τη μέση.
  - Όταν η μηχανή εσιιάσει σε ένα πρόσωπο στο άσπρο πλαίσιο, το πλαίσιο θα γίνει πράσινο.
  - Εάν η μηχανή μπορεί να ανιχνεύσει τα μάτια του θέματος, θα εμφανίσει ένα πράσινο πλαίσιο πάνω από το επιλεγμένο μάτι.  
(ανίχνευση κορών οφθαλμών AF)
- 6 Πατήστε το κουμπί κλείστρου μέχρι το τέρμα για να πραγματοποιήσετε λήψη.

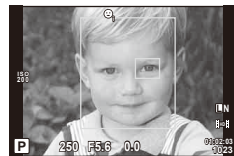
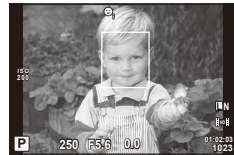

### ! Προειδοποιήσεις

- Η προτεραιότητα προσώπου ισχύει μόνο στην πρώτη λήψη σε κάθε σειρά που λαμβάνεται κατά τη διάρκεια της διαδοχικής λήψης.
- Ανάλογα με το θέμα και τη ρύθμιση καλλιτεχνικού φίλτρου, η μηχανή ενδέχεται να μην μπορεί να ανιχνεύσει σωστά το πρόσωπο.
- Όταν η ρύθμιση είναι **[ESP]** (Ψηφιακή φωτομέτρηση ESP), η φωτομέτρηση πραγματοποιείται με προτεραιότητα στα πρόσωπα.

### 📌 Σημειώσεις

- Η προτεραιότητα προσώπου είναι επίσης διαθέσιμη στο **[MF]**. Τα πρόσωπα που εντοπίζονται από τη μηχανή υποδεικνύονται με λευκά πλαίσια.

## Πλαίσιο μεγέθυνσης αυτόματης εστίασης/zoom AF

Μπορείτε να μεγεθύνετε πάνω σε ένα τμήμα του καρέ κατά την προσαρμογή της εστίασης. Η επιλογή υψηλού συντελεστή zoom σας επιτρέπει να χρησιμοποιήσετε την αυτόματη εστίαση για να εστιάσετε σε μια μικρότερη περιοχή από αυτή που καλύπτεται συνήθως από το στόχο της αυτόματης εστίασης. Μπορείτε επίσης να τοποθετήσετε με μεγαλύτερη ακρίβεια το στόχο εστίασης.

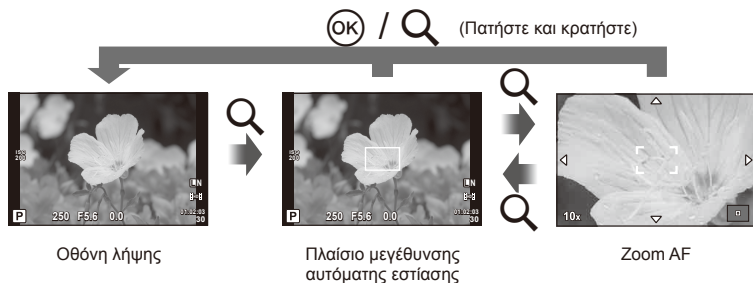

### 1 Πατήστε το κουμπί Q για να εμφανίσετε ένα πλαίσιο μεγέθυνσης.

- Εάν η μηχανή ήταν εστιασμένη με τη χρήση της αυτόματης εστίασης λίγο πριν από το πάτημα του κουμπιού, το πλαίσιο μεγέθυνσης θα εμφανιστεί στην τρέχουσα θέση εστίασης.
- Χρησιμοποιήστε τα  $\Delta$   $\nabla$   $\langle$   $\rangle$  για να ορίσετε τη θέση του πλαισίου μεγέθυνσης.
- Πατήστε το κουμπί **INFO** και χρησιμοποιήστε τα κουμπιά  $\Delta$   $\nabla$  για να επιλέξετε το συντελεστή zoom.

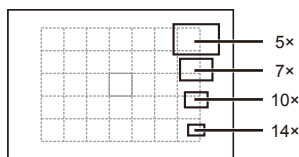

Σύγκριση των πλαισίων AF και μεγέθυνσης

### 2 Πατήστε το κουμπί Q ξανά για να μεγεθύνετε στο πλαίσιο μεγέθυνσης.

- Χρησιμοποιήστε τα  $\Delta$   $\nabla$   $\langle$   $\rangle$  για να ορίσετε τη θέση του πλαισίου μεγέθυνσης.
- Περιστρέψτε τον επιλογέα για να επιλέξετε το συντελεστή zoom.

### 3 Πατήστε το κουμπί κλείστρου μέχρι τη μέση για να ενεργοποιήσετε την αυτόματη εστίαση.

- Η μηχανή θα εστιάσει χρησιμοποιώντας το θέμα στο καρέ που βρίσκεται στο κέντρο της οθόνης. Για να αλλάξετε τη θέση εστίασης, μετακινήστε την αγγίζοντας την οθόνη.

### Σημειώσεις



- Μπορείτε επίσης να εμφανίσετε και να μετακινήσετε το πλαίσιο εστίασης χρησιμοποιώντας χειρισμούς από την οθόνη αφής.







### Προειδοποιήσεις

- Το zoom είναι ορατό μόνο στην οθόνη και δεν επηρεάζει τις προκύπτουσες φωτογραφίες.

## Διαδοχικές λήψεις/χρήση του χρονομετρητή αυτοφωτογράφησης

Κρατήστε το κουμπί λήψης πατημένο μέχρι το τέρμα για να τραβήξετε μια σειρά φωτογραφιών. Εναλλακτικά, μπορείτε να τραβήξετε φωτογραφίες χρησιμοποιώντας τον χρονομετρητή αυτοφωτογράφησης.

- 1 Πατήστε το κουμπί  (∇) για να εμφανίσετε το άμεσο μενού.
- 2 Επιλέξτε ένα στοιχείο χρησιμοποιώντας τα <∠> και πατήστε το .

	<b>Λήψη μεμονωμένου καρέ</b>	Πραγματοποιείται λήψη 1 καρέ κάθε φορά όταν πατάτε το κουμπί λήψης (λειτουργία κανονικής λήψης).
	<b>Διαδοχικές Υψηλή Τ.</b>	Πραγματοποιείται λήψη φωτογραφιών με ρυθμό 9 καρέ ανά δευτερόλεπτο (fps) περίπου για όσο χρόνο πατάτε το κουμπί λήψης μέχρι το τέρμα.
	<b>Διαδοχ. Χαμηλή Τ.</b>	Πραγματοποιείται λήψη φωτογραφιών με ρυθμό 5 καρέ ανά δευτερόλεπτο (fps) περίπου για όσο χρόνο πατάτε το κουμπί λήψης μέχρι το τέρμα.
	<b>Χρονομ. αυτοφ. 12 ΔΕΥΤ</b>	Πατήστε το κουμπί λήψης μέχρι τη μέση για να εστιάσετε και πατήστε το μέχρι το τέρμα για να ξεκινήσει ο χρονομετρητής. Αρχικά, η λυχνία του χρονομετρητή αυτοφωτογράφησης ανάβει για περίπου 10 δευτερόλεπτα, έπειτα αναβοσβήνει για περίπου 2 δευτερόλεπτα και ακολουθεί η λήψη της φωτογραφίας.
	<b>Χρονομ. αυτοφ. 2 ΔΕΥΤ</b>	Πατήστε το κουμπί λήψης μέχρι τη μέση για να εστιάσετε και πατήστε το μέχρι το τέρμα για να ξεκινήσει ο χρονομετρητής. Η λυχνία του χρονομετρητή αυτοφωτογράφησης αναβοσβήνει για περίπου 2 δευτερόλεπτα και έπειτα γίνεται η λήψη της φωτογραφίας.
	<b>Χρονομ. αυτοφ. Προσαρμογή</b>	Καθορίστε τον αριθμό των καρέ που θα τραβήξετε. Επιλέξτε  , πατήστε το κουμπί <b>INFO</b> και περιστρέψτε τον επιλογέα.

### Σημειώσεις

- Για την ακύρωση του ενεργοποιημένου χρονομετρητή αυτοφωτογράφησης πατήστε το κουμπί  (∇).
- Στις λειτουργίες εστίασης [S-AF] και [MF], η εστίαση και η έκθεση θα κλειδώσουν στις τιμές που καθορίστηκαν για το πρώτο καρέ κάθε σειράς λήψεων.

### Προειδοποιήσεις

- Κατά τη διαδοχική λήψη, εάν το φορτίο της μπαταρίας είναι χαμηλό και αναβοσβήνει η ένδειξη φορτίου μπαταρίας, η μηχανή διακόπτει τη φωτογράφιση και αρχίζει να αποθηκεύει στην κάρτα τις φωτογραφίες που τραβήξατε. Ανάλογα με το φορτίο της μπαταρίας που απομένει, η μηχανή μπορεί να μην αποθηκεύσει όλες τις φωτογραφίες.
- Για λήψη με το χρονομετρητή αυτοφωτογράφησης, στερεώστε τη μηχανή σε τρίποδο.
- Αν σταθείτε μπροστά από τη μηχανή για να πατήσετε το κουμπί λήψης μέχρι τη μέση κατά τη χρήση του χρονομετρητή αυτοφωτογράφησης, η φωτογραφία δεν θα είναι εστιασμένη.

## Ρύθμιση του χρώματος (ισορροπία λευκού)

Η ισορροπία λευκού (WB) διασφαλίζει ότι τα λευκά αντικείμενα στις εικόνες που εγγράφονται με τη μηχανή εμφανίζονται λευκά. Η επιλογή [AUTO] είναι κατάλληλη στις περισσότερες περιπτώσεις, αλλά μπορείτε επίσης να επιλέξετε και άλλες τιμές ανάλογα με την πηγή φωτός, όταν δεν επιτυγχάνονται τα επιθυμητά αποτελέσματα με την επιλογή [AUTO] ή όταν θέλετε να εφαρμόσετε μια ηθελημένη απόχρωση (color cast) στις εικόνες σας.

- 1 Τοποθετήστε το μοχλό στη θέση 2 και περιστρέψτε τον κύριο μοχλό για να επιλέξετε τα στοιχεία.

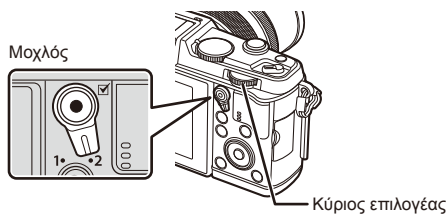

Λειτουργία ισορροπίας λευκού		Θερμοκρασία χρώματος	Συνθήκες φωτισμού
<b>Auto white balance</b>	<b>AUTO</b>	—	Χρησιμοποιείται για τις περισσότερες συνθήκες φωτισμού (όταν υπάρχει ένα λευκό τμήμα με το κάδρο). Χρησιμοποιήστε αυτόν τον τρόπο λειτουργίας για γενική χρήση.
<b>Preset white balance</b>		5300K	Για λήψη σε εξωτερικούς χώρους χωρίς συννεφιά ή για να αποτυπώσετε τα κόκκινα χρώματα ηλιοβασιλέματος ή τα χρώματα πυροτεχνημάτων
		7500K	Για λήψη σε εξωτερικούς χώρους σε σκιά, σε μέρα χωρίς συννεφιά
		6000K	Για λήψη εξωτερικά σε συννεφιασμένη μέρα
		3000K	Για λήψη με τεχνητό φωτισμό βολφραμίου
		4000K	Για θέματα φωτισμένα με φώτα φθορισμού
		5500K	Για λήψη με φλας
<b>One-touch white balance</b> (Σελ. 45)		Θερμοκρασία χρώματος που ορίζεται με άμεση ρύθμιση ισορροπίας λευκού.	Επιλέξτε όταν μπορεί να χρησιμοποιηθεί ένα λευκό ή γκρι θέμα για μέτρηση της ισορροπίας λευκού και όταν το θέμα βρίσκεται υπό συνθήκες μεικτού φωτισμού ή φωτίζεται από άγνωστο τύπο φλας ή άλλη πηγή φωτός.
<b>Custom white balance</b>	<b>CWB</b>	2000K–14000K	Αφού πατήσετε το κουμπί <b>INFO</b> , χρησιμοποιήστε τα κουμπιά < > για να επιλέξετε μια θερμοκρασία χρώματος και, στη συνέχεια, πατήστε το <b>OK</b> .

### Άμεση ρύθμιση ισορροπίας λευκού

Μετρήστε την ισορροπία λευκού καθάροντας ένα φύλλο χαρτί ή άλλο λευκό αντικείμενο υπό τις συνθήκες φωτισμού που θα χρησιμοποιηθούν στην τελική φωτογραφία. Αυτό είναι χρήσιμο κατά τη φωτογράφιση ενός θέματος κάτω από φυσικό φως, καθώς και κάτω από διάφορες πηγές φωτός με διαφορετικές θερμοκρασίες χρώματος.

- 1 Επιλέξτε το στοιχείο [☰] ή το [☰] (άμεση ισορροπία λευκού 1 ή 2) και πατήστε το **INFO**.
- 2 Φωτογραφίστε ένα κομμάτι αχρωμάτιστου χαρτιού (άστρο ή γκρι).
  - Καθάρατε το αντικείμενο ώστε να γεμίζει την οθόνη και να μην επισκιάζεται.
  - Εμφανίζεται η οθόνη της άμεσης ρύθμισης ισορροπίας λευκού.
- 3 Επιλέξτε [Yes] και πατήστε το [OK].
  - Η νέα τιμή αποθηκεύεται ως προεπιλεγμένη ισορροπία λευκού.
  - Η νέα τιμή παραμένει αποθηκευμένη μέχρι να καθοριστεί ξανά η άμεση ισορροπία λευκού. Εάν απενεργοποιήσετε την τροφοδοσία, τα δεδομένα δεν θα σβηστούν.

### Συμβουλές

- Αν το θέμα είναι πολύ φωτεινό ή πολύ σκοτεινό, ή έχει εμφανώς εφαρμοστεί κάποια απόχρωση, θα εμφανιστεί το μήνυμα [WB NG Retry] και δεν θα καταγραφεί κάποια τιμή. Διορθώστε το πρόβλημα και επαναλάβετε τη διαδικασία από το Βήμα 1.

### Ευαισθησία ISO

Η αύξηση της ευαισθησίας ISO αυξάνει τους θορύβους (κοκκώδης εμφάνιση), αλλά δίνει τη δυνατότητα λήψης φωτογραφιών υπό συνθήκες χαμηλού φωτισμού. Η ρύθμιση που συνιστάται στις περισσότερες περιπτώσεις είναι η [AUTO], η οποία ξεκινάει στην τιμή ISO 200 — μια τιμή που παρέχει ισορροπία μεταξύ θορύβου και δυναμικού εύρους — και, στη συνέχεια, προσαρμόζει την ευαισθησία ISO ανάλογα με τις συνθήκες λήψης.

- 1 Τοποθετήστε το μοχλό στη θέση 2 και περιστρέψτε το βοηθητικό μοχλό για να επιλέξετε τα στοιχεία.

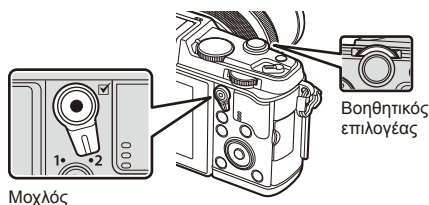

<b>AUTO</b>	Η ευαισθησία ρυθμίζεται αυτόματα ανάλογα με τις συνθήκες λήψης.
<b>LOW (Χαμηλή), 200–25600</b>	Η ευαισθησία ορίζεται στην επιλεγμένη τιμή.

# Βασικές λειτουργίες απεικόνισης

## Ενδείξεις οθόνης κατά την απεικόνιση

Απλοποιημένη εμφάνιση

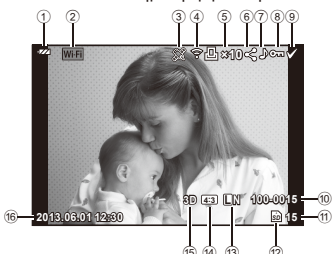

Πλήρης εμφάνιση

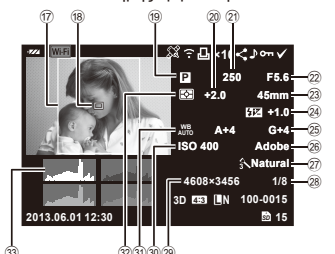

- ① Έλεγχος μπαταρίας ..... Σελ. 13
- ② Σύνδεση Wi-Fi..... Σελ. 21, 103
- ③ Περιλαμβάνει πληροφορίες GPS. Σελ. 105
- ④ Ολοκλήρωση αποστολής μέσω Eye-Fi... Σελ. 83
- ⑤ Παραγγελία εκτυπώσεων αριθμός αντιτύπων ..... Σελ. 96
- ⑥ Σειρά κοιν. χρήσης..... Σελ. 48
- ⑦ Εγγραφή ήχου ..... Σελ. 50
- ⑧ Προστασία ..... Σελ. 50
- ⑨ Επιλεγμένη εικόνα ..... Σελ. 19
- ⑩ Αριθμός αρχείου ..... Σελ. 82
- ⑪ Αριθμός καρτέ
- ⑫ Συσκευή αποθήκευσης ..... Σελ. 113
- ⑬ Λειτουργία εγγραφής ..... Σελ. 56
- ⑭ Αναλογία ύψους - πλάτους ..... Σελ. 55
- ⑮ Εικόνα 3D ..... Σελ. 32
- ⑯ Ημερομηνία και ώρα ..... Σελ. 14

- ⑰ Περιθώριο αναλογιών ..... Σελ. 55
- ⑱ Στόχος αυτόματης εστίασης (AF)... Σελ. 40
- ⑲ Λειτουργία λήψης..... Σελ. 15, 25-33
- ⑳ Αντιστάθμιση έκθεσης..... Σελ. 37
- ㉑ Ταχύτητα κλείστρου ..... Σελ. 25-28
- ㉒ Τιμή διαφράγματος ..... Σελ. 25-28
- ㉓ Εστιακή απόσταση..... Σελ. 118
- ㉔ Έλεγχος έντασης φλας..... Σελ. 57
- ㉕ Αντιστάθμιση ισορροπίας λευκού... Σελ. 44
- ㉖ Χώρος χρωμάτων ..... Σελ. 81
- ㉗ Λειτουργία φωτογραφίας..... Σελ. 54
- ㉘ Βαθμός συμπίεσης ..... Σελ. 56
- ㉙ Πλήθος ριχέλ ..... Σελ. 56
- ㉚ Ευαισθησία ISO ..... Σελ. 45
- ㉛ Ισορροπία λευκού ..... Σελ. 44
- ㉜ Λειτουργία φωτομέτρησης ..... Σελ. 58
- ㉝ Ιστόγραμμα ..... Σελ. 24

## Αλλαγή της απεικόνισης πληροφοριών

Μπορείτε να αλλάξετε τις πληροφορίες που εμφανίζονται στην οθόνη κατά την απεικόνιση χρησιμοποιώντας το κουμπί **INFO**.

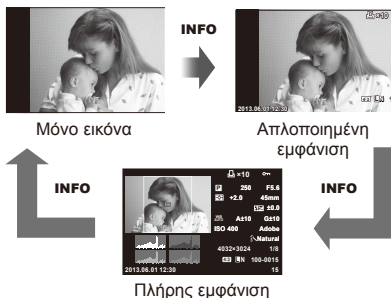

## Απεικόνιση μεμονωμένου καρτέ





















Πατήστε το κουμπί  για να προβάλετε φωτογραφίες σε πλήρη οθόνη. Πατήστε το κουμπί κλειστρού μέχρι τη μέση για να επιστρέψετε στη λειτουργία λήψης.

### Προβολή ευρετηρίου/προβολή ημερολογίου



### Zoom απεικόνισης (απεικόνιση με μεγέθυνση)



<b>Κύριος επιλογέας</b> (  )	Μεγέθυνση (  ) / Ευρετήριο (  )
<b>Βοηθητικός επιλογέας</b> (  )	Προηγούμενο (  ) / Επόμενο (  ) Διαθέσιμη λειτουργία κατά τη διάρκεια απεικόνισης κοντινής λήψης.
<b>Κουμπιά με βέλη</b> (     )	Απεικόνιση μεμονωμένου καρτέ: επόμενο (  ) / προηγούμενο (  ) / ένταση ήχου απεικόνισης (   ) Απεικόνιση με μεγέθυνση: Κύλιση εικόνας Μπορείτε να εμφανίσετε το επόμενο (  ) ή το προηγούμενο καρτέ (  ) κατά την απεικόνιση με μεγέθυνση πατώντας το κουμπί <b>INFO</b> . Απεικόνιση ευρετηρίου/ημερολογίου: επισήμανση εικόνας
	Εμφάνιση πλαισίου μεγέθυνσης. Χρησιμοποιήστε τις λειτουργίες αφής για να ρυθμίσετε τη θέση του πλαισίου και πατήστε το  για μεγέθυνση. Για ακύρωση πατήστε το  .
<b>INFO</b>	Προβολή πληροφοριών εικόνας
<input checked="" type="checkbox"/>	Επιλογή εικόνας (Σελ. 19)
<b>Fn</b>	Προστασία εικόνας (Σελ. 19)
	Διαγραφή εικόνας (Σελ. 19)
	Προβολή μενού (στην προβολή ημερολογίου, πατήστε αυτό το κουμπί για να κλείσετε το μενού απεικόνισης μεμονωμένης εικόνας)

## Μετάδοση εικόνων για κοινή χρήση μέσω σύνδεσης Wi-Fi (Share Order)

Μπορείτε να συνδέσετε τη μηχανή σε ένα smartphone μέσω ασύρματου LAN (Σελ. 103). Μόλις συνδεθεί το smartphone, μπορείτε να το χρησιμοποιήσετε για να προβάλλετε εικόνες που είναι αποθηκευμένες στην κάρτα και να μεταφέρετε εικόνες μεταξύ της μηχανής και του smartphone.

Με το [Share Order] μπορείτε να επιλέξετε εκ των προτέρων τις εικόνες που θέλετε να μοιραστείτε.

- 1 Στην οθόνη απεικόνισης, αγγίξτε την οθόνη.
  - Εμφανίζεται ένα μενού αφής.
- 2 Επιλέξτε μια εικόνα μέσω των λειτουργιών αφής ή με τα κουμπιά ◀▶ και, στη συνέχεια, αγγίξτε το ⏪ στο μενού αφής.
  - Στις εικόνες που έχετε επιλέξει να μοιραστείτε, εμφανίζεται η ένδειξη ⏪.
  - Για να ακυρώσετε την επιλογή, αγγίξτε ξανά το ⏪.
- 3 Αγγίξτε την οθόνη για έξοδο από τη λειτουργία [Share Order].
  - Αφού επιλέξετε μια εικόνα για να τη μοιραστείτε, η μετάδοση αυτής της εικόνας για κοινή χρήση θα πραγματοποιηθεί μόλις επιτευχθεί η σύνδεση Wi-Fi χρησιμοποιώντας τη λειτουργία [One-Time].

### ! Προειδοποιήσεις

- Μπορείτε να ορίσετε σειράς κοιν. χρήσης για περίπου 200 καρέ το μέγιστο.



## Χρήση επιλογών αναπαραγωγής

Πατήστε **OK** κατά την απεικόνιση για να εμφανίσετε ένα μενού απλών επιλογών που μπορείτε να χρησιμοποιήσετε στη λειτουργία απεικόνισης.

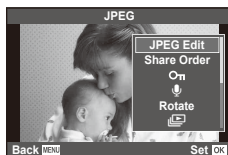

	Καρέ φωτογραφίας	Καρέ video
Επεξεργασία JPEG, Επεξεργασία Αρχείων RAW  Σελ. 71, 72	✓	—
Image Overlay  Σελ. 73	✓	—
Movie Play	—	✓
Share Order  Σελ. 48	✓	✓*
On (Προστασία)	✓	✓
(Εγγραφή ήχου)	✓	—
Rotate	✓	—
(Προβολή slideshow)	✓	✓
Erase	✓	✓

\* Δεν διατίθεται για video [SD] ή [HD].

### Ενέργειες σε καρέ video (Αναπαραγωγή video)

<b>OK</b>	Παύση ή συνέχιση της απεικόνισης.	
	<ul style="list-style-type: none"> <li>Μπορείτε να πραγματοποιήσετε τις παρακάτω ενέργειες κατά την παύση της απεικόνισης.</li> </ul>	
	<b>&lt;&gt;</b> ή επιλογέας	Προηγούμενο/Επόμενο Πατήστε παρατεταμένα το <b>&lt;&gt;</b> για να συνεχίσετε τη λειτουργία.
	<b>Δ</b>	Εμφάνιση του πρώτου καρέ.
	<b>∇</b>	Εμφάνιση του τελευταίου καρέ.
<b>&lt;/&gt;</b>	Πρώθηση ή επαναφορά ενός video.	
<b>Δ/∇</b>	Ρύθμιση της έντασης του ήχου.	

### **!** Προειδοποιήσεις

- Για την αναπαραγωγή video σε υπολογιστή, συνιστάται η χρήση του λογισμικού υπολογιστή που παρέχεται. Πριν να ξεκινήσετε το λογισμικό για πρώτη φορά, συνδέστε τη μηχανή στον υπολογιστή.

## Προστασία εικόνων

Προστατεύστε τις εικόνες από ακούσια διαγραφή. Εμφανίστε μια εικόνα στην οποία θέλετε να εφαρμόσετε προστασία και πατήστε το **[OK]** για να εμφανιστεί το μενού αναπαραγωγής. Επιλέξτε **[On]** και πατήστε το **[OK]** και, στη συνέχεια, πατήστε το **[Δ]** για να εφαρμόσετε προστασία στην εικόνα. Οι προστατευμένες εικόνες εμφανίζονται με ένα εικονίδιο **On** (προστασία). Πατήστε το **[∇]** για να καταργήσετε την προστασία.

Μπορείτε, επίσης, να προστατέψετε πολλές επιλεγμένες εικόνες. **[☰]** «Επιλογή εικόνων» (Σελ. 19)

Εικονίδιο **On** (προστασία)



## ! Προειδοποιήσεις

- Η διαμόρφωση της κάρτας διαγράφει όλες τις εικόνες ακόμη και εάν είναι προστατευμένες.

## Εγγραφή ήχου

Προσθέστε μια εγγραφή ήχου (διάρκεια έως 30 δευτ.) στην τρέχουσα φωτογραφία.

- 1 Εμφανίστε την εικόνα στην οποία θέλετε να προσθέσετε μια εγγραφή ήχου και πατήστε το **[OK]**.
  - Η εγγραφή ήχου δεν είναι διαθέσιμη σε προστατευμένες εικόνες.
  - Η εγγραφή ήχου είναι επίσης διαθέσιμη στο μενού αναπαραγωγής.
- 2 Επιλέξτε το **[M]** και πατήστε το **[OK]**.
  - Για να εξέλθετε χωρίς να προσθέσετε μια εγγραφή, επιλέξτε το **[No]**.
- 3 Επιλέξτε το **[M Start]** και πατήστε το **[OK]** για να ξεκινήσει η εγγραφή.
  - Για να διακόψετε την εγγραφή στη μέση της διαδικασίας, πατήστε το **[OK]**.
- 4 Πατήστε το **[OK]** για να τερματίσετε την εγγραφή.
  - Οι εικόνες με εγγραφές ήχου επισημαίνονται με ένα εικονίδιο **J**.
  - Για να διαγράψετε μια εγγραφή, επιλέξτε το στοιχείο **[Erase]** στο Βήμα 2.

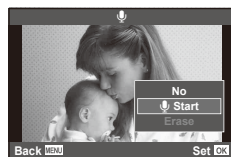
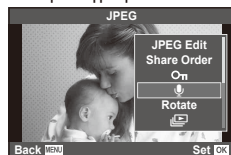

## Περιστροφή

Επιλέξτε αν θα γίνεται περιστροφή των φωτογραφιών.

- 1 Απεικονίστε τη φωτογραφία και πατήστε το **[OK]**.
- 2 Επιλέξτε **[Rotate]** και πατήστε το **[OK]**.
- 3 Πατήστε το **[Δ]** για να περιστραφεί η εικόνα αριστερόστροφα, **[∇]** για να περιστραφεί δεξιόστροφα. Η εικόνα περιστρέφεται κάθε φορά που πατιέται το κουμπί.
  - Πατήστε το κουμπί **[OK]** για αποθήκευση των ρυθμίσεων και έξοδο.
  - Η περιστρεφόμενη εικόνα αποθηκεύεται με τον τρέχοντα προσανατολισμό.
  - Δεν είναι δυνατή η περιστροφή video, φωτογραφιών 3D και προστατευμένων εικόνων.

## Παρουσίαση

Σε αυτή τη λειτουργία προβάλλονται διαδοχικά εικόνες που είναι αποθηκευμένες στην κάρτα.

- 1 Πατήστε **OK** κατά την απεικόνιση και επιλέξτε [**▶**].

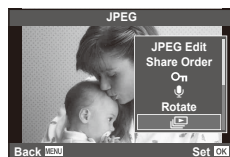

- 2 Προσαρμόστε τις ρυθμίσεις.

<b>Start</b>	Ξεκινήστε την προβολή της παρουσίασης. Οι εικόνες εμφανίζονται με τη σειρά, ξεκινώντας από την τρέχουσα εικόνα.
<b>BGM</b>	Ορίστε το στοιχείο BGM (3 τύποι) ή απενεργοποιήστε το BGM ρυθμίζοντάς το στο [Off].
<b>Effect*</b>	Επιλέξτε το εφέ μετάβασης μεταξύ των καρτέ.
<b>Slide</b>	Ορίστε τον τύπο της προβολής παρουσίασης προς εκτέλεση.
<b>Slide Interval</b>	Επιλέξτε τη χρονική διάρκεια κατά την οποία θα εμφανίζεται κάθε διαφάνεια από 2 έως 10 δευτερόλεπτα.
<b>Movie Interval</b>	Επιλέξτε τη ρύθμιση [Full] για να συμπεριλάβετε αποσπάσματα video πλήρους διάρκειας στην προβολή παρουσίασης ή τη ρύθμιση [Short] για να συμπεριλάβετε μόνο το εναρκτήριο τμήμα κάθε αποσπάσματος.

\* Δεν εμφανίζονται video όταν έχει επιλεγεί άλλο εφέ πέραν του [Fade].

- 3 Επιλέξτε [Start] και πατήστε το **OK**.
  - Αρχίζει η προβολή της παρουσίασης.
  - Πατήστε το **OK** για να διακόψετε την προβολή της παρουσίασης.

### Ένταση ήχου



Πατήστε τα κουμπιά **Δ** **∇** κατά την προβολή παρουσίασης, για να ρυθμίσετε τη γενική ένταση του ήχου του ηχείου της μηχανής. Πατήστε τα **<D>** για να ρυθμίσετε την ισορροπία ανάμεσα στη μουσική υπόκρουση και τον ήχο που εγγράφηκε κατά τη λήψη των φωτογραφιών ή του video.

### Σημειώσεις

- Μπορείτε να αλλάξετε τη ρύθμιση [Beat] σε διαφορετικό BGM. Εγγράψτε στην κάρτα τα δεδομένα που λαμβάνετε από τον ιστότοπο της Olympus, επιλέξτε [Beat] από τη ρύθμιση [BGM] στο βήμα 2 και πατήστε **D**. Επισκεφτείτε τον εξής ιστότοπο για τη λήψη. <http://support.olympus-imaging.com/bgmdownload/>

# 3 Ζωντανός έλεγχος

## Χρήση του ζωντανού ελέγχου

Ο ζωντανός έλεγχος μπορεί να χρησιμοποιηθεί για την προσαρμογή των ρυθμίσεων στις λειτουργίες **P**, **A**, **S**, **M**,  και . Η χρήση του ζωντανού ελέγχου σας επιτρέπει να κάνετε προεπισκόπηση των εφέ διαφορετικών ρυθμίσεων στην οθόνη.



### ■ Διαθέσιμες ρυθμίσεις

Σταθεροποιητής εικόνας .....	Σελ. 53
Λειτουργία φωτογραφίας .....	Σελ. 54
Λειτουργία σκηνής .....	Σελ. 32
Λειτουργία καλλιτεχνικού φίλτρου .....	Σελ. 31
Λειτουργία  .....	Σελ. 55
Ισορροπία λευκού .....	Σελ. 44
Διαδοχικές λήψεις/χρονομετρητής αυτοφωτογράφισης .....	Σελ. 43
Αναλογία ύψους-πλάτους .....	Σελ. 55

Λειτουργία εγγραφής .....	Σελ. 56
Λειτουργία φλας .....	Σελ. 38
Έλεγχος έντασης φλας .....	Σελ. 57
Λειτουργία φωτομέτρησης .....	Σελ. 58
Λειτουργία αυτόματης εστίασης AF ..	Σελ. 59
Ευαισθησία ISO .....	Σελ. 45
Προτεραιότητα προσώπου .....	Σελ. 41
Εγγραφή ήχου video .....	Σελ. 60

### 1 Πατήστε για να εμφανίσετε την οθόνη ζωντανού ελέγχου.

- Για να αποκρύψετε την οθόνη ζωντανού ελέγχου, πατήστε ξανά το .

### 2 Χρησιμοποιήστε τα κουμπιά για να επιλέξετε ρυθμίσεις, χρησιμοποιήστε τα κουμπιά για να αλλάξετε την επιλεγμένη ρύθμιση και πατήστε το .

- Οι επιλεγμένες ρυθμίσεις εφαρμόζονται αυτόματα, αν δεν εκτελεστεί κάποια ενέργεια για περίπου 8 δευτερόλεπτα.



### Προειδοποιήσεις

- Μερικά στοιχεία δεν είναι διαθέσιμα σε ορισμένες λειτουργίες λήψης.

### Συμβουλές

- Για πιο σύνθετες επιλογές ή για να προσαρμόσετε τη μηχανή σας, χρησιμοποιήστε τα μενού για να επιλέξετε ρυθμίσεις.  "Χρήση των μενού" (Σελ. 61)

## Μείωση των επιπτώσεων της αστάθειας της μηχανής (σταθεροποιητής εικόνας)

Μπορείτε να ελαττώσετε τις επιπτώσεις της αστάθειας της μηχανής, οι οποίες είναι ιδιαίτερα εμφανείς σε συνθήκες χαμηλού φωτισμού ή κατά τη λήψη με υψηλή μεγέθυνση. Ο σταθεροποιητής εικόνας ενεργοποιείται όταν το κουμπί κλείστρου είναι πατημένο μέχρι τη μέση.

- 1 Εμφανίστε τον ζωντανό έλεγχο και επιλέξτε το στοιχείο σταθεροποιητή εικόνας χρησιμοποιώντας τα  $\Delta$   $\nabla$ .

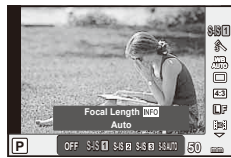

- 2 Επιλέξτε ένα στοιχείο με τα  $\triangleleft$   $\triangleright$  και πατήστε το  $\odot$ .

Still picture	OFF	S-I.S. Off	Ο σταθεροποιητής εικόνας είναι απενεργοποιημένος.
	S-IS1	Auto	Ο σταθεροποιητής εικόνας είναι ενεργοποιημένος.
	S-IS2	Vertical IS	Η σταθεροποίηση εικόνας εφαρμόζεται μόνο σε κατακόρυφο (Ⓜ) κούνημα της μηχανής. Χρησιμοποιήστε το κατά την οριζόντια μετατόπιση της μηχανής.
	S-IS3	Horizontal IS	Η σταθεροποίηση εικόνας εφαρμόζεται μόνο σε οριζόντιο (Ⓜ) κούνημα της μηχανής. Χρησιμοποιείται κατά την κατακόρυφη μετατόπιση της μηχανής, κρατώντας τη σε κατακόρυφη κατεύθυνση.
	S-IS AUTO	Landscape Panning I.S.	Η μηχανή εντοπίζει την κατεύθυνση μετατόπισης και εφαρμόζει την κατάλληλη ρύθμιση σταθεροποίησης εικόνας.
Video	OFF	M-I.S. Off	Ο σταθεροποιητής εικόνας είναι απενεργοποιημένος.
	ON	Movie-I.S.	Εκτός από την αυτόματη σταθεροποίηση εικόνας, μείνεται επίσης το κούνημα της μηχανής που προκαλείται όταν πραγματοποιείτε λήψη ενώ περπατάτε.

### Επιλογή εστιακής απόστασης (εξαιρούνται οι φακοί Συστήματος Micro Four Thirds/Four Thirds)

Χρησιμοποιήστε τις πληροφορίες εστιακής απόστασης για να μειώσετε το κούνημα της μηχανής, όταν πραγματοποιείτε λήψη με φακούς που δεν είναι φακοί συστήματος Micro Four Thirds ή Four Thirds.

- Επιλέξτε [Image Stabilizer], πατήστε το κουμπί **INFO**, χρησιμοποιήστε τα  $\triangleleft$   $\triangleright$  για να επιλέξετε εστιακή απόσταση και, κατόπιν, πατήστε  $\odot$ .
- Επιλέξτε μια εστιακή απόσταση μεταξύ 8 mm και 1000 mm.
- Επιλέξτε την τιμή που ταιριάζει περισσότερο με εκείνη που είναι τυπωμένη στο φακό.

### ! Προειδοποιήσεις

- Ο σταθεροποιητής εικόνας δεν μπορεί να διορθώσει υπερβολικό κούνημα της μηχανής ή την κίνησή της, όταν η ταχύτητα κλείστρου είναι στη χαμηλότερη τιμή της. Για αυτές τις περιπτώσεις συνιστάται η χρήση τρίποδου.
- Όταν χρησιμοποιείτε τρίποδο, ρυθμίστε το [Image Stabilizer] σε [OFF].
- Όταν χρησιμοποιείτε φακό με διακόπτη λειτουργίας σταθεροποίησης εικόνας, δίνεται προτεραιότητα στη ρύθμιση του φακού.
- Όταν δίνεται προτεραιότητα στη σταθεροποίηση της εικόνας του φακού και η τιμή σταθεροποίησης της μηχανής ρυθμίζεται στο [S-IS-AUTO], χρησιμοποιείται η ρύθμιση [S-IS1] στη θέση της [S-IS-AUTO].
- Μπορεί να παρατηρήσετε έναν ήχο ή δόνηση λειτουργίας κατά την ενεργοποίηση του σταθεροποιητή εικόνας.

## Επιλογές επεξεργασίας (λειτουργία φωτογραφίας)

Επιλέξτε μια λειτουργία εικόνας και εκτελέστε ατομικές ρυθμίσεις στην αντίθεση, όξυνση ή άλλες παραμέτρους. Οι αλλαγές σε κάθε λειτουργία εικόνας αποθηκεύονται ξεχωριστά.

1 Εμφανίστε τον ζωντανό έλεγχο και επιλέξτε [Picture Mode].





2 Επιλέξτε ένα στοιχείο με τα  $\Delta$   $\nabla$  και πατήστε το  $\odot$ .

<b>i-Enhance</b>	Παράγει πιο εντυπωσιακά αποτελέσματα που ταιριάζουν στη σκηνή.
<b>Vivid</b>	Παράγει ζωντανά χρώματα.
<b>Natural</b>	Παράγει φυσικά χρώματα.
<b>Muted</b>	Παράγει ουδέτερους τόνους.
<b>Πορτραίτο</b>	Παράγει όμορφους τόνους του δέρματος.
<b>Monotone</b>	Παράγει ασπρόμαυρους τόνους.
<b>Custom</b>	Επιλέξτε μια λειτουργία εικόνας, ορίστε τις παραμέτρους και καταχωρήστε τη ρύθμιση.
<b>Pop Art</b>	Επιλέξτε ένα καλλιτεχνικό φίλτρο και διαλέξτε το επιθυμητό εφέ.
<b>Απαλή Εστίαση</b>	
<b>Απαλό Χρώμα</b>	
<b>Ανοιχτός τόνος</b>	
<b>Κοκκώδες Φιλμ</b>	
<b>Pin Hole</b>	
<b>Διόραμα</b>	
<b>Cross Process</b>	
<b>Απαλή Σέπια</b>	
<b>Δραματικός Τόνος</b>	
<b>Key Line</b>	
<b>Υδατογραφία</b>	









## Προσθήκη εφέ σε ένα video

Μπορείτε να δημιουργήσετε video τα οποία εκμεταλλεύονται τα διαθέσιμα εφέ της λειτουργίας φωτογραφίας. Ρυθμίστε τον επιλογέα στη θέση  για να ενεργοποιήσετε τις ρυθμίσεις.

- 1 Αφού επιλέξετε τη λειτουργία , εμφανίστε τον ζωντανό έλεγχο (Σελ. 52) και χρησιμοποιήστε τα   για να επισημάνετε τη λειτουργία λήψης.



- 2 Χρησιμοποιήστε τα   για να επιλέξετε μια λειτουργία και πατήστε το .





<b>P</b>	Η ιδανική τιμή διαφράγματος ρυθμίζεται αυτόματα ανάλογα με τη φωτεινότητα του θέματος.
<b>A</b>	Η απεικόνιση του φόντου αλλάζει ρυθμίζοντας το διάφραγμα. Χρησιμοποιήστε τα   για να ρυθμίσετε το διάφραγμα.
<b>S</b>	Η ταχύτητα κλείστρου επηρεάζει τον τρόπο εμφάνισης του θέματος. Χρησιμοποιήστε τα   για να ρυθμίσετε την ταχύτητα κλείστρου μεταξύ 1/30 δευτ. και 1/4000 δευτ.
<b>M</b>	Ελέγχετε και το διάφραγμα και την ταχύτητα του κλείστρου. Χρησιμοποιήστε τα κουμπιά   για να επιλέξετε την τιμή διαφράγματος και τα κουμπιά   , για να επιλέξετε την ταχύτητα κλείστρου μεταξύ των τιμών 1/30 δευτ. και 1/4000 δευτ. Μπορείτε να ορίσετε την ευαισθησία χειροκίνητα στις τιμές μεταξύ των ISO 200 και 3200. Ο έλεγχος αυτόματης ευαισθησίας ISO δεν είναι διαθέσιμος.

### Προειδοποιήσεις

- Κατά την εγγραφή ενός video, δεν μπορείτε να αλλάξετε τις ρυθμίσεις για την αντιστάθμιση έκθεσης, την τιμή διαφράγματος και την ταχύτητα κλείστρου.
- Αν ενεργοποιηθεί το στοιχείο [Image Stabilizer] ενώ γίνεται εγγραφή ενός video, η εγγεγραμμένη εικόνα μεγεθύνεται ελαφρά.
- Δεν είναι δυνατή η σταθεροποίηση όταν η μηχανή τραντάζεται πολύ.
- Όταν υπερθερμανθεί το εσωτερικό της μηχανής, η λήψη διακόπτεται αυτόματα για την προστασία της μηχανής.
- Με ορισμένα καλλιτεχνικά φίλτρα, η λειτουργία [C-AF] είναι περιορισμένη.
- Συνιστάται η χρήση καρτών SD με speed class 6 και άνω για εγγραφή video.

## Ρύθμιση της αναλογίας ύψους-πλάτους

Μπορείτε να αλλάξετε την αναλογία ύψους-πλάτους (αναλογία οριζόντια προς κατακόρυφα) κατά τη λήψη φωτογραφιών. Ανάλογα με την προτίμησή σας, μπορείτε να ορίσετε την αναλογία ύψους-πλάτους στις τιμές [4:3] (τυπική), [16:9], [3:2], [1:1] ή [3:4].

- 1 Εμφανίστε τον ζωντανό έλεγχο και επιλέξτε το στοιχείο αναλογίας πλάτους-ύψους χρησιμοποιώντας τα  .
- 2 Χρησιμοποιήστε τα   για να επιλέξετε μια αναλογία ύψους-πλάτους και πατήστε το .

### Προειδοποιήσεις

- Γίνεται περικοπή των εικόνων JPEG στην επιλεγμένη αναλογία ύψους-πλάτους. Ωστόσο, δεν γίνεται περικοπή των εικόνων RAW, αντίθετα όμως αποθηκεύονται με πληροφορίες για την επιλεγμένη αναλογία ύψους-πλάτους.
- Κατά την απεικόνιση φωτογραφιών RAW, η επιλεγμένη αναλογία ύψους-πλάτους εμφανίζεται με ένα πλαίσιο.

## Ποιότητα εικόνας (λειτουργία εγγραφής)

Επιλέξτε μία ποιότητα εικόνας για τις φωτογραφίες και τα video ανάλογα με την προοριζόμενη χρήση τους, για παράδειγμα, επεξεργασία σε έναν υπολογιστή ή έκθεση στο διαδίκτυο.

- 1 Εμφανίστε τον ζωντανό έλεγχο και χρησιμοποιήστε τα  $\Delta$   $\nabla$  για να επιλέξετε μια λειτουργία εγγραφής για φωτογραφίες ή video.
- 2 Επιλέξτε ένα στοιχείο χρησιμοποιώντας τα  $\triangleleft$   $\triangleright$  και πατήστε το  $\odot$ .

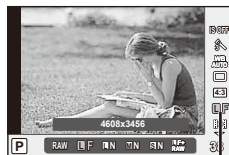

Record mode

### ■ Λειτουργίες εγγραφής (φωτογραφίες)

Επιλέξτε μεταξύ των λειτουργιών RAW και JPEG (**L**F, **L**N, **M**N και **S**N). Επιλέξτε RAW+JPEG για να εγγραφείτε μια εικόνα RAW και JPEG με κάθε λήψη. Οι λειτουργίες JPEG συνδυάζουν το μέγεθος εικόνας (**L**, **M** και **S**) και το βαθμό συμπίεσης (SF, F, N και B).

Μέγεθος εικόνας		Βαθμός συμπίεσης				Εφαρμογή
Name	Πλήθος pixel	SF (Super Fine) (Πολύ υψηλή ανάλυση)	F (Fine) (Υψηλή ανάλυση)	N (Normal) (Κανονική)	B (Basic) (Βασική)	
<b>L</b> (Large) (Μεγάλο)	4608×3456*	<b>L</b> SF	<b>L</b> F*	<b>L</b> N*	<b>L</b> B	Επιλέξτε ανάλογα με το μέγεθος εκτύπωσης
	3200×2400					
<b>M</b> (Middle) (Μεσαίο)	2560×1920*	<b>M</b> SF	<b>M</b> F	<b>M</b> N*	<b>M</b> B	
	1920×1440					
	1600×1200					
<b>S</b> (Small) (Μικρό)	1280×960*	<b>S</b> SF	<b>S</b> F	<b>S</b> N*	<b>S</b> B	Για εκτυπώσεις μικρού μεγέθους και χρήση σε μια ιστοσελίδα
	1024×768					
	640×480					

\* Προεπιλογή

### Δεδομένα εικόνας RAW

Αυτή η μορφή (επέκταση «.ORF») αποθηκεύει ανεπεξέργαστα δεδομένα εικόνας για μετέπειτα επεξεργασία. Τα δεδομένα εικόνας RAW δεν μπορούν να προβληθούν χρησιμοποιώντας άλλες μηχανές ή λογισμικό και οι εικόνες RAW δεν μπορούν να επιλεγούν για εκτύπωση. Αντίγραφα JPEG των εικόνας RAW μπορούν να δημιουργηθούν με χρήση της μηχανής.  $\text{Ⓜ}$  "Επεξεργασία φωτογραφιών" (Σελ. 71)



## ■ Λειτουργίες εγγραφής (video)

Record mode	Πλήθος ριxel	Μορφή αρχείου	Εφαρμογή
Full HD Fine	1920×1080	MPEG-4 AVC/ H.264*1	Εμφάνιση σε τηλεοράσεις και άλλες συσκευές
Full HD Normal	1920×1080		
HD Fine	1280×720		
HD Normal	1280×720		
HD	1280×720	Motion JPEG*2	Για απεικόνιση ή επεξεργασία σε υπολογιστή
SD	640×480		

- Ανάλογα με τον τύπο της κάρτας που χρησιμοποιείται, η εγγραφή ενδέχεται να τερματιστεί πριν από τη συμπλήρωση της μέγιστης διάρκειας.

\*1 Τα μεμονωμένα video μπορεί να διαρκούν έως και 29 λεπτά.

\*2 Τα αρχεία μπορεί να έχουν μέγεθος έως και 2 GB.

## Ρύθμιση της παροχής του φλας (έλεγχος έντασης του φλας)

Η παροχή του φλας μπορεί να προσαρμοστεί εάν δείτε ότι το θέμα σας εμφανίζεται με υπερέκθεση ή υποέκθεση παρότι η έκθεση είναι σωστή στο υπόλοιπο μέρος του κάδρου.

- 1 Εμφανίστε τον ζωντανό έλεγχο και επιλέξτε το στοιχείο ελέγχου έντασης φλας χρησιμοποιώντας τα  $\Delta$   $\nabla$ .
- 2 Επιλέξτε την τιμή αντιστάθμισης με τα  $\triangleleft$   $\triangleright$  και πατήστε  $\odot$ .



### ! Προειδοποιήσεις







- Αυτή η ρύθμιση δεν θα έχει αποτέλεσμα στην περίπτωση που η λειτουργία ελέγχου φλας για το εξωτερικό φλας έχει ρυθμιστεί σε MANUAL.
- Οι αλλαγές στην ένταση φλας που έγιναν με τη μονάδα εξωτερικού φλας θα προστεθούν στις αλλαγές που έγιναν με τη μηχανή.

## Επιλογή του τρόπου μέτρησης της φωτεινότητας από τη μηχανή (φωτομέτρηση)

Επιλέξτε τον τρόπο με τον οποίο η μηχανή μετράει τη φωτεινότητα του θέματος.

- 1 Εμφανίστε τον ζωντανό έλεγχο και επιλέξτε το στοιχείο φωτομέτρησης χρησιμοποιώντας τα  $\Delta \nabla$ .
- 2 Επιλέξτε ένα στοιχείο με τα  $\triangleleft \triangleright$  και πατήστε το  $\odot$ .



 Ψηφιακή φωτομέτρηση ESP	Η μηχανή μετράει την έκθεση σε 324 περιοχές του πλαισίου και βελτιστοποιεί την έκθεση για την τρέχουσα σκηνή ή (αν έχει επιλεγεί ένα άλλο στοιχείο εκτός της επιλογής [OFF] για τη ρύθμιση [☺Face Priority]) το θέμα πορτραίτου. Αυτός ο τρόπος λειτουργίας συνιστάται για γενική χρήση.	
 Κεντρικά σταθμισμένη μέση φωτομέτρηση	Αυτή η λειτουργία φωτομέτρησης παρέχει την κατά μέσο όρο μέτρηση μεταξύ του φωτισμού θέματος και του φωτισμού φόντου, ρίχνοντας περισσότερο βάρος στο θέμα στο κέντρο.	
 Σημειακή φωτομέτρηση	Επιλέξτε αυτό το στοιχείο για να μετρήσετε μια μικρή περιοχή (περίπου το 2% του πλαισίου) με τη μηχανή στραμμένη προς το θέμα που θέλετε να μετρήσετε. Η έκθεση θα προσαρμοστεί σύμφωνα με τη φωτεινότητα στο σημείο μέτρησης.	
 Σημειακή φωτομέτρηση - φωτισμός	Αυξάνει την έκθεση σημειακής φωτομέτρησης. Διασφαλίζει ότι τα φωτεινά θέματα εμφανίζονται φωτεινά.	
 Σημειακή φωτομέτρηση - σκιά	Μειώνει την έκθεση σημειακής φωτομέτρησης. Διασφαλίζει ότι τα σκοτεινά θέματα εμφανίζονται σκοτεινά.	

- 3 Πατήστε το κουμπί κλείστρου μέχρι τη μέση.
  - Τυπικά, η μηχανή θα αρχίσει τη φωτομέτρηση όταν το κουμπί κλείστρου πατηθεί μέχρι τη μέση και θα κλειδώσει την έκθεση ενώ το κουμπί κλείστρου κρατιέται σε αυτήν τη θέση.

## Επιλογή λειτουργίας εστίασης (λειτουργία αυτόματης εστίασης (AF))

Επιλέξτε μια μέθοδο εστίασης (λειτουργία εστίασης).

Μπορείτε να επιλέξετε διαφορετικές μεθόδους εστίασης για τη λειτουργία φωτογραφιών και τη λειτουργία .

- 1 Εμφανίστε τον ζωντανό έλεγχο και επιλέξτε το στοιχείο λειτουργίας AF χρησιμοποιώντας τα  $\Delta \nabla$ .
- 2 Επιλέξτε ένα στοιχείο με τα  $\triangleleft \triangleright$  και πατήστε το  $\odot$ .
  - Η επιλεγμένη λειτουργία αυτόματης εστίασης εμφανίζεται στην οθόνη.









<b>S-AF</b> (μεμονωμένη AF)	Η μηχανή εστιάζει μία φορά όταν το κουμπί λήψης πατηθεί μέχρι τη μέση. Όταν κλειδώσει η εστίαση, ακούγεται ένας χαρακτηριστικός ήχος και ανάβει η ένδειξη επιβεβαίωσης αυτόματης εστίασης και ο στόχος αυτόματης εστίασης. Αυτός ο τρόπος λειτουργίας είναι ιδανικός για λήψη φωτογραφιών ακίνητων θεμάτων ή θεμάτων με περιορισμένη κίνηση.
<b>C-AF</b> (συνεχής αυτόματη εστίαση AF)	Η εστίαση επαναλαμβάνεται όσο το κουμπί λήψης παραμένει πατημένο μέχρι τη μέση. Όταν το θέμα εστιαστεί, ανάβει η ένδειξη επιβεβαίωσης αυτόματης εστίασης στην οθόνη και ακούγεται ο χαρακτηριστικός ήχος όταν η εστίαση κλειδώσει την πρώτη και τη δεύτερη φορά. Ακόμα και αν το θέμα κινηθεί ή αλλάξετε τη σύνθεση της φωτογραφίας, η μηχανή συνεχίζει την προσπάθεια εστίασης. • Οι φακοί συστήματος Four Thirds εστιάζουν χρησιμοποιώντας τη λειτουργία [S-AF].
<b>MF</b> (χειροκίνητη εστίαση)	Αυτή η λειτουργία επιτρέπει τη χειροκίνητη εστίαση σε ένα θέμα. <div style="text-align: right;">  </div> <p style="text-align: center;">Δακτύλιος εστίασης</p>
<b>S-AF+MF</b> (ταυτόχρονη χρήση της λειτουργίας S-AF και της λειτουργίας MF)	Αφού πατήσετε το κουμπί λήψης μέχρι τη μέση για να εστιαστείτε στη λειτουργία [S-AF], μπορείτε να στρέψετε το δακτύλιο εστίασης για να ρυθμίσετε με ακρίβεια την εστίαση χειροκίνητα.
<b>C-AF+TR</b> (αυτόματη εστίαση με παρακολούθηση)	Πατήστε το κουμπί κλείστρου μέχρι τη μέση για να εστιαστείτε. Κατόπιν, η μηχανή ανιχνεύει και διατηρεί την εστίαση στο τρέχον θέμα, ενώ το κουμπί κλείστρου παραμένει σε αυτήν τη θέση. • Ο στόχος αυτόματης εστίασης εμφανίζεται με κόκκινο χρώμα αν η μηχανή δεν μπορεί πλέον να ανιχνεύσει το θέμα. Απελευθερώστε το κουμπί κλείστρου και, στη συνέχεια, καθάρατε ξανά το θέμα και πατήστε το κουμπί κλείστρου μέχρι τη μέση. • Οι φακοί συστήματος Four Thirds εστιάζουν χρησιμοποιώντας τη λειτουργία [S-AF].

### Προειδοποιήσεις

- Η μηχανή ενδέχεται να μην μπορεί να εστιάσει εάν το θέμα είναι φτωχά φωτισμένο, παρεμποδίζεται από ομίχλη ή καπνό ή έχει χαμηλή αντίθεση.

## Επιλογές ήχου video (εγγραφή ήχου με video)

- 1 Εμφανίστε τον ζωντανό έλεγχο και επιλέξτε το στοιχείο Movie  χρησιμοποιώντας τα  .
- 2 Ενεργοποιήστε/απενεργοποιήστε χρησιμοποιώντας τα   και πατήστε το .

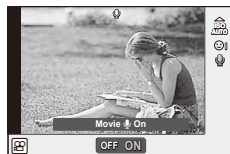

### Προειδοποιήσεις

- Κατά την εγγραφή ήχου σε ένα video, ενδέχεται να εγγραφεί ο ήχος που παράγεται από τη λειτουργία του φακού και της μηχανής. Εάν το επιθυμείτε, μπορείτε να μειώσετε αυτούς τους ήχους φωτογραφίζοντας με τη λειτουργία [AF Mode] ρυθμισμένη στην επιλογή [S-AF] ή περιορίζοντας τον αριθμό των φορών που πατάτε τα κουμπιά.
- Δεν εγγράφεται ήχος στη λειτουργία [ART7] (Διόραμα).

# 4 Λειτουργίες μενού

## Χρήση των μενού

Τα μενού περιλαμβάνουν επιλογές λήψης και απεικόνισης που δεν εμφανίζονται από τον ζωντανό έλεγχο και σας επιτρέπουν να προσαρμόσετε τις ρυθμίσεις της μηχανής για ευκολότερη χρήση.

	Προκαταρκτικές και βασικές επιλογές λήψης
	Σύνθετες επιλογές λήψης
	Επιλογές απεικόνισης και επεξεργασίας
	Προσαρμογή των ρυθμίσεων της μηχανής (Σελ. 76)
	Επιλογές μενού θύρας εξαρτημάτων για συσκευές θύρας εξαρτημάτων όπως EVF και OLYMPUS PENPAL (Σελ. 92)*
	Ρύθμιση της μηχανής (π.χ. ημερομηνία και γλώσσα)

\* Δεν εμφανίζεται στις εργοστασιακές ρυθμίσεις.

**1** Πατήστε το κουμπί **MENU** για να εμφανίσετε τα μενού.



**2** Χρησιμοποιήστε τα  $\Delta$   $\nabla$  για να επιλέξετε μια καρτέλα και πατήστε το **OK**.

**3** Επιλέξτε ένα στοιχείο χρησιμοποιώντας τα  $\Delta$   $\nabla$  και πατήστε το **OK** για να εμφανίσετε τις επιλογές για το επιλεγμένο στοιχείο.

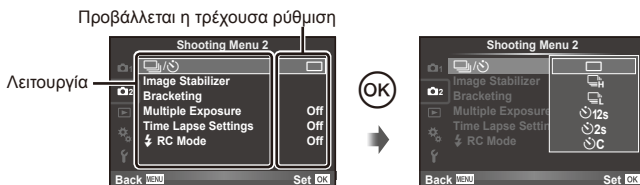

**4** Χρησιμοποιήστε τα  $\Delta$   $\nabla$  για να επιλέξετε μια καρτέλα και πατήστε το **OK**.

- Πατήστε επανειλημμένα το κουμπί **MENU** για να κλείσει το μενού.

### Σημειώσεις

- Για τις προεπιλεγμένες ρυθμίσεις κάθε επιλογής, ανατρέξτε στην ενότητα «Κατάλογος μενού» (Σελ. 126).
- Ένας οδηγός εμφανίζεται για περίπου 2 δευτερόλεπτα μετά από την επιλογή ενός στοιχείου. Πατήστε το κουμπί **INFO** για να προβάλετε ή να αποκρύψετε τους οδηγούς.

## ■ Shooting Menu 1/Shooting Menu 2



- 1 Card Setup (Σελ. 62)
- Reset/Myset (Σελ. 63)
- Picture Mode (Σελ. 64)
- ◀ (Σελ. 65)
- Image Aspect (Σελ. 55)
- Digital Tele-converter (Σελ. 70)
- 2 (Μέθοδος λήψης/Χρονομετρητής αυτοφωτογράφισης) (Σελ. 43, 65)
- Image Stabilizer (Σελ. 53)
- Bracketing (Σελ. 66)
- Multiple Exposure (Σελ. 68)
- Time Lapse Settings (Σελ. 69)
- RC Mode (Σελ. 69)

4

Λειτουργίες μενού (Μενού λήψης)

### Διαμόρφωση της κάρτας (Card Setup)

Πρέπει να γίνει διαμόρφωση των καρτών με αυτήν τη μηχανή πριν από την πρώτη χρήση ή μετά από τη χρήση με άλλες μηχανές ή υπολογιστές.

Κατά τη διαμόρφωση διαγράφονται όλα τα δεδομένα που έχουν αποθηκευτεί στην κάρτα, συμπεριλαμβανομένων των προστατευμένων φωτογραφιών.

Προτού διαμορφώσετε μια χρησιμοποιημένη κάρτα, βεβαιωθείτε πως δεν περιέχει εικόνες που θέλετε να κρατήσετε. «Βασικά στοιχεία σχετικά με την κάρτα» (Σελ. 113)

- 1 Επιλέξτε [Card Setup] στο του Shooting Menu 1.
- 2 Επιλέξτε το στοιχείο [Format].
- 3 Επιλέξτε [Yes] και πατήστε το .

  - Πραγματοποιείται διαμόρφωση.

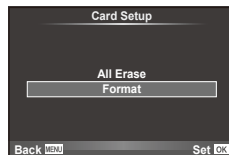

## Επαναφορά εργοστασιακών ρυθμίσεων (Reset/Myset)



Μπορείτε εύκολα να επαναφέρετε τις ρυθμίσεις της μηχανής στις προεπιλεγμένες ρυθμίσεις.

### Χρήση της διαδικασίας επαναφοράς ρυθμίσεων

Επαναφορά εργοστασιακών ρυθμίσεων.

1 Επιλέξτε [Reset/Myset] στο  του Shooting Menu 1.

2 Επιλέξτε [Reset] και πατήστε .

- Επισημάνετε το στοιχείο [Reset] και πατήστε το  για να επιλέξετε τον τύπο επαναφοράς. Για να επαναφέρετε όλες τις ρυθμίσεις εκτός από την ώρα, την ημερομηνία και μερικές άλλες, επισημάνετε το στοιχείο [Full] και πατήστε το .

 «Κατάλογος μενού» (Σελ. 126)



3 Επιλέξτε [Yes] και πατήστε το .

### Αποθήκευση του Myset

Μπορείτε να αποθηκεύσετε τις τρέχουσες ρυθμίσεις της μηχανής για άλλες λειτουργίες εκτός της λειτουργίας λήψης. Μπορείτε να εμφανίσετε τις αποθηκευμένες ρυθμίσεις για τις λειτουργίες **P**, **A**, **S** και **M**.

1 Προσαρμόστε τις ρυθμίσεις που θέλετε να αποθηκεύσετε.

2 Επιλέξτε [Reset/Myset] στο Μενού λήψης 1 .

3 Επιλέξτε τον επιθυμητό προορισμό ([Myset1]–[Myset4]) και πατήστε το .

- Το [Set] εμφανίζεται δίπλα στους προορισμούς ([Myset1]–[Myset4]) στους οποίους οι ρυθμίσεις έχουν ήδη αποθηκευτεί. Εάν επιλέξετε ξανά το στοιχείο [Set], η καταχωρισμένη ρύθμιση αντικαθίσταται.
- Για να ακυρώσετε την καταχώριση, επιλέξτε το [Reset].

4 Επιλέξτε το [Set] και πατήστε το .

- Ρυθμίσεις που μπορούν να αποθηκευτούν στο Myset  «Κατάλογος μενού» (Σελ. 126)

### Χρήση του Myset

Ρυθμίζει τη μηχανή ανάλογα με τις ρυθμίσεις που έχουν επιλεγεί για το Myset.

1 Επιλέξτε [Reset/Myset] στο  του Shooting Menu 1.

2 Επιλέξτε τις επιθυμητές ρυθμίσεις ([Myset1]–[Myset4]) και πατήστε το .

3 Επιλέξτε το [Set] και πατήστε το .



## Επιλογές επεξεργασίας (Λειτουργία φωτογραφίας)

Πραγματοποιήστε επιμέρους αλλαγές στην αντίθεση, την ευκρίνεια και άλλες παραμέτρους, χρησιμοποιώντας το στοιχείο [Picture Mode] στο [Live Control]. Οι αλλαγές σε κάθε λειτουργία εικόνας αποθηκεύονται ξεχωριστά.

- 1 Επιλέξτε [Picture Mode] στο Shooting Menu 1.



- 2 Επιλέξτε ένα στοιχείο με τα  $\Delta$   $\nabla$  και πατήστε το  $\odot$ .
- 3 Πατήστε το κουμπί  $\triangleright$  για να εμφανίσετε τις ρυθμίσεις για την επιλογή.

<b>Contrast</b>	Διάκριση μεταξύ φωτεινού και σκοτεινού	✓	✓	✓	✓
<b>Sharpness</b>	Οξύτητα της εικόνας	✓	✓	✓	✓
<b>Saturation</b>	Ένταση χρωμάτων των εικόνων	✓	✓	—	✓
<b>Gradation</b>	Ρύθμιση του τόνου (διαβάθμιση).				
<b>Auto</b>	Διαιρεί την εικόνα σε λεπτομερείς περιοχές και ρυθμίζει τη φωτεινότητα ξεχωριστά για κάθε περιοχή. Αυτή η ρύθμιση έχει αποτέλεσμα σε εικόνες με περιοχές που παρουσιάζουν μεγάλη αντίθεση, όπου τα λευκά εμφανίζονται ιδιαίτερα λαμπερά ενώ τα μαύρα είναι πολύ σκοτεινά.	✓	✓	✓	✓
<b>Φυσιολογική κατάσταση</b>	Χρησιμοποιήστε τη λειτουργία [Normal] για γενική χρήση.				
<b>High Key</b>	Διαβαθμίσεις για ένα φωτεινό θέμα.				
<b>Low Key</b>	Διαβαθμίσεις για ένα σκοτεινό θέμα.				
<b>Effect (i-Enhance)</b>	Ρυθμίζει το βαθμό, στον οποίο θα εφαρμοστεί το εφέ.	✓	—	—	✓
<b>B&amp;W Filter (Monotone)</b>	Δημιουργεί μια ασπρόμαυρη εικόνα. Το χρώμα του φίλτρου γίνεται πιο φωτεινό και το συμπληρωματικό χρώμα γίνεται πιο σκοτεινό.				
<b>N:Neutral</b>	Δημιουργεί μια κανονική ασπρόμαυρη εικόνα.				
<b>Ye:Yellow</b>	Αναπαράγει με ευκρίνεια τα λευκά σύννεφα με φυσικό μπλε ουρανό.				
<b>Or:Orange</b>	Τονίζει ελαφρώς τα χρώματα του μπλε ουρανού και του ηλιοβασιλέματος.	—	—	✓	✓
<b>R:Red</b>	Τονίζει τα χρώματα του μπλε ουρανού και τη φωτεινότητα του βαθυκόκκινου φυλλώματος.				
<b>G:Green</b>	Τονίζει τα κόκκινα χείλη και τα πράσινα φύλλα.				



				<b>M</b>	<b>C</b>
<b>Pict. Tone</b> (Monotone)	Χρωματίζει την ασπρόμαυρη εικόνα.				
<b>N:Neutral</b>	Δημιουργεί μια κανονική ασπρόμαυρη εικόνα.				
<b>S:Sepia</b>	Σέπια	—	—	✓	✓
<b>B:Blue</b>	Μπλε				
<b>P:Purple</b>	Μωβ				
<b>G:Green</b>	Πράσινο				

### ! Προειδοποιήσεις

- Οι αλλαγές στην αντίθεση δεν έχουν καμία επίδραση σε ρυθμίσεις εκτός της [Normal].

### Ποιότητα εικόνας ()

Επιλέξτε μια ποιότητα εικόνας. Μπορείτε να επιλέξετε ξεχωριστή ποιότητα εικόνας για τις φωτογραφίες και τα video. Οι επιλογές είναι ίδιες με αυτές του στοιχείου [] στο [Live Control].

- Μπορείτε να αλλάξετε το συνδυασμό μεγέθους εικόνας και βαθμού συμπίεσης των αρχείων JPEG, καθώς και το πλήθος pixel για τα [**M**] και [**S**]. [ Set], [Pixel Count]
- «Χρήση των μενού προσωπικών ρυθμίσεων» (Σελ. 76)

### Ρύθμιση του χρονομετρητή αυτοφωτογράφησης ()

Μπορείτε να προσαρμόσετε τη λειτουργία του χρονομετρητή αυτοφωτογράφησης.

- 1 Επιλέξτε [] στο Shooting Menu 2.



- 2 Επιλέξτε [**∞**] (προσωπική ρύθμιση) και πατήστε **Δ**.



- 3 Πατήστε **Δ** **∇** για να επιλέξετε ένα στοιχείο και μετά πατήστε το **▷**.

- Χρησιμοποιήστε τα **Δ** **∇** για να επιλέξετε τη ρύθμιση και πατήστε το **OK**.

<b>Frame</b>	Καθορίζει τον αριθμό των καρτέ που θα καταγραφούν.
<b>Timer</b>	Ρυθμίζει το χρόνο από όταν πατηθεί το κουμπί λήψης μέχρι να ληφθεί η φωτογραφία.
<b>Interval Time</b>	Καθορίζει το διάστημα μεταξύ λήψεων για το δεύτερο και τα επόμενα καρτέ.

## Διαφοροποίηση των ρυθμίσεων σε μια σειρά φωτογραφιών (ομαδοποίηση)

Ο όρος «ομαδοποίηση» αναφέρεται στην αυτόματη διαφοροποίηση των ρυθμίσεων σε μια σειρά λήψεων ή σε μια σειρά εικόνων για «ομαδοποίηση» της τρέχουσας τιμής.

- 1 Επιλέξτε [Bracketing] στο  του Shooting Menu 2 και πατήστε .



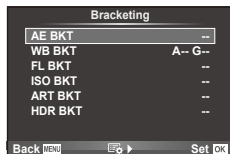

- 2 Επιλέξτε τύπο ομαδοποίησης.

- Εμφανίζεται στην οθόνη η ένδειξη  ή .



### AE BKT (Ομαδοποίηση αυτόματης έκθεσης)

Η μηχανή διαφοροποιεί την έκθεση κάθε λήψης. Μπορείτε να επιλέξετε το ποσό τροποποίησης από 0,3 EV, 0,7 EV ή 1,0 EV. Στη λειτουργία λήψης ενός καρέ, μία φωτογραφία λαμβάνεται κάθε φορά που πατιέται το κουμπί λήψης σε όλη τη διαδρομή μέχρι το τέρμα, ενώ στη λειτουργία διαδοχικών λήψεων η μηχανή συνεχίζει να λαμβάνει φωτογραφίες με την ακόλουθη σειρά όταν το κουμπί λήψης είναι πατημένο σε όλη τη διαδρομή μέχρι τέρμα: καμιά τροποποίηση, αρνητικό, θετικό. Αριθμός των λήψεων: 2, 3, 5 ή 7

- Η ένδειξη  γίνεται πράσινη κατά την ομαδοποίηση.
- Η μηχανή τροποποιεί την έκθεση διαφοροποιώντας την τιμή διαφράγματος και την ταχύτητα κλείστρου (λειτουργία **P**), την ταχύτητα κλείστρου (λειτουργίες **A** και **M**) ή την τιμή διαφράγματος (λειτουργία **S**).
- Η μηχανή χρησιμοποιεί ως σημείο αναφοράς για την ομαδοποίηση την τρέχουσα επιλεγμένη τιμή για αντιστάθμιση της έκθεσης.
- Το μέγεθος των βημάτων ομαδοποίησης αλλάζει ανάλογα με την επιλεγμένη τιμή για το [EV Step].  «Χρήση των μενού προσωπικών ρυθμίσεων» (Σελ. 76)

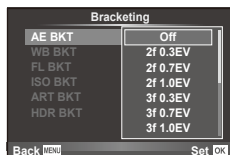

### WB BKT (Ομαδοποίηση ισορροπίας λευκού)

Τρεις εικόνες με διαφορετικές ισορροπίες λευκού (προσαρμοσμένες σε καθορισμένες κατευθύνσεις χρωμάτων) δημιουργούνται αυτόματα από μία λήψη, ξεκινώντας από την τρέχουσα επιλεγμένη τιμή για την ισορροπία λευκού. Η ομαδοποίηση WB διατίθεται στις λειτουργίες **P**, **A**, **S** και **M**.

- Η ισορροπία λευκού μπορεί να διαφοροποιηθεί κατά 2, 4, ή 6 βήματα σε κάθε έναν από τους άξονες A-B (Πορτοκαλί-Μπλε) και G-M (Πράσινο-Ματζέντα).
- Η μηχανή ομαδοποιεί την τρέχουσα επιλεγμένη τιμή για αντιστάθμιση της ισορροπίας λευκού.
- Κατά την ομαδοποίηση ισορροπίας λευκού WB δεν θα ληφθεί καμία φωτογραφία, αν δεν υπάρχει αρκετή μνήμη στην κάρτα για τον επιλεγμένο αριθμό καρέ.



### FL BKT (Ομαδοποίηση φλας)

Η μηχανή διαφοροποιεί το επίπεδο φλας μεταξύ τριών λήψεων (χωρίς τροποποίηση στην πρώτη λήψη, με αρνητική στη δεύτερη και θετική στην τρίτη). Στη λήψη μεμονωμένων καρτέ, πραγματοποιείται μία λήψη κάθε φορά που πατιέται το κουμπί λήψης. Στις διαδοχικές λήψεις, πραγματοποιούνται όλες οι λήψεις όταν είναι πατημένο το κουμπί λήψης.

- Η ένδειξη [BKT] γίνεται πράσινη κατά την ομαδοποίηση.
- Το μέγεθος των βημάτων ομαδοποίησης αλλάζει ανάλογα με την επιλεγμένη τιμή για το [EV Step]. ➡ «Χρήση των μενού προσωπικών ρυθμίσεων» (Σελ. 76)

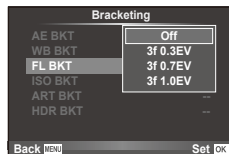

### ISO BKT (Ομαδοποίηση ISO)

Η μηχανή διαφοροποιεί την ευαισθησία σε τρεις λήψεις, ενώ διατηρεί σταθερή την ταχύτητα κλείστρου και το διάφραγμα. Μπορείτε να επιλέξετε το ποσό τροποποίησης από 0,3 EV, 0,7 EV ή 1,0 EV. Κάθε φορά που πατάτε το κουμπί λήψης, η μηχανή τραβάει τρία καρτέ με την καθορισμένη ευαισθησία (ή, εάν έχετε επιλέξει αυτόματη ρύθμιση, με τη βέλτιστη ευαισθησία) στην πρώτη λήψη, αρνητική τροποποίηση στη δεύτερη λήψη και θετική τροποποίηση στην τρίτη λήψη.

- Το μέγεθος των βημάτων ομαδοποίησης δεν αλλάζει ανάλογα με την επιλεγμένη τιμή για το [ISO Step]. ➡ «Χρήση των μενού προσωπικών ρυθμίσεων» (Σελ. 76)
- Η ομαδοποίηση εκτελείται ανεξάρτητα από το ανώτατο όριο που έχετε καθορίσει στη ρύθμιση [ISO-Auto Set]. ➡ «Χρήση των μενού προσωπικών ρυθμίσεων» (Σελ. 76)

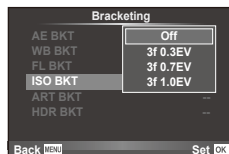

### ART BKT (Ομαδοποίηση ART)

Κάθε φορά που απελευθερώνεται το κλείστρο, η μηχανή εγγράφει πολλές εικόνες, την κάθε μία με διαφορετική ρύθμιση καλλιτεχνικού φίλτρου. Μπορείτε να ενεργοποιήσετε ή να απενεργοποιήσετε την ομαδοποίηση καλλιτεχνικού φίλτρου ξεχωριστά για κάθε λειτουργία εικόνας.

- Η εγγραφή μπορεί να απαιτήσει λίγο χρόνο.
- Το ART BKT δεν μπορεί να συνδυαστεί με το WB BKT ή το ISO BKT.

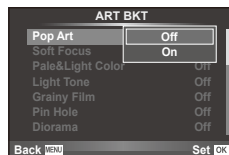

### HDR BKT (Ομαδοποίηση HDR)

Η μηχανή εγγράφει πολλαπλές εικόνες, καθεμία με διαφορετική έκθεση, κατάλληλη για απεικόνιση HDR.

- Οι εικόνες εγγράφονται σε λειτουργία διαδοχικής λήψης. Η μηχανή συνεχίζει να τραβάει τον επιλεγμένο αριθμό καρτέ, ακόμη κι αν αφήσετε το κουμπί λήψης.
- Η ομαδοποίηση HDR δεν μπορεί να συνδυαστεί με άλλες ομαδοποιήσεις.

## Εγγραφή πολλών εκθέσεων σε μία μόνο εικόνα (πολλαπλή έκθεση)

Εγγράψτε πολλαπλές εκθέσεις σε μια εικόνα, χρησιμοποιώντας την τρέχουσα επιλεγμένη ποιότητα εικόνας.

**1** Επιλέξτε [Multiple Exposure] στο  του Shooting Menu 2.



**2** Προσαρμόστε τις ρυθμίσεις.

Frame	Επιλέξτε [2f].
Auto Gain	Όταν ρυθμιστεί στο [On], η φωτεινότητα κάθε καρέ ορίζεται στο 1/2 και γίνεται επικάλυψη των φωτογραφιών. Όταν ρυθμιστεί στο [Off], γίνεται επικάλυψη των φωτογραφιών με την αρχική φωτεινότητα κάθε καρέ.
Overlay	Όταν ρυθμιστεί στο [On], μια εικόνα RAW που είναι εγγραμμένη σε μια κάρτα μπορεί να επικαλυφθεί με πολλαπλές εκθέσεις και να αποθηκευτεί ως ξεχωριστή εικόνα. Λαμβάνεται μία φωτογραφία.

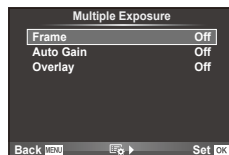

- Όταν είναι ενεργή η πολλαπλή έκθεση, στην οθόνη εμφανίζεται η ένδειξη .



**3** Πραγματοποιήστε λήψη.

- Το  εμφανίζεται με πράσινο χρώμα όταν ξεκινήσει η λήψη.
- Πατήστε το  για να διαγράψετε την τελευταία λήψη.
- Η προηγούμενη λήψη τοποθετείται πάνω από την προβολή μέσα από τον φακό, ως οδηγός για το καθάρισμα της επόμενης λήψης.

### Συμβουλές

- Για επικάλυψη 3 ή περισσότερων καρέ: Επιλέξτε RAW για το  και χρησιμοποιήστε την επιλογή [Overlay] για επαναλαμβανόμενες πολλαπλές εκθέσεις.
- Για περισσότερες πληροφορίες σχετικά με την επικάλυψη εικόνων RAW:  [Edit] (Σελ. 71)

### Προειδοποιήσεις

- Η μηχανή δεν θα εισέλθει στη λειτουργία προσωρινής απενεργοποίησης κατά την πολλαπλή έκθεση.
- Οι φωτογραφίες που ελήφθησαν με άλλες μηχανές δεν μπορούν να συμπεριληφθούν σε μια πολλαπλή έκθεση.
- Όταν το [Overlay] οριστεί στο [On], οι εικόνες που εμφανίζονται όταν επιλεγεί μια εικόνα RAW «εμφανίζονται» με τις ρυθμίσεις που ισχύουν τη στιγμή της λήψης.
- Για να ρυθμίσετε τις λειτουργίες λήψης, ακυρώστε πρώτα τη λήψη πολλαπλής έκθεσης. Δεν είναι δυνατή η ρύθμιση ορισμένων λειτουργιών.
- Η πολλαπλή έκθεση ακυρώνεται αυτόματα από την πρώτη εικόνα στις παρακάτω περιπτώσεις. Απενεργοποίηση της μηχανής/Το κουμπί  είναι πατημένο/Το κουμπί **MENU** είναι πατημένο/Η λήψη έχει ρυθμιστεί σε μια λειτουργία εκτός των **P, A, S, M**/Η μπαταρία έχει εξαντληθεί/Έχει συνδεθεί ένα καλώδιο στη μηχανή
- Όταν επιλέγετε μια εικόνα RAW με χρήση του [Overlay], εμφανίζεται η εικόνα JPEG για την εγγραμμένη εικόνα σε JPEG+RAW.
- Όταν πραγματοποιείτε λήψη πολλαπλών εκθέσεων με ομαδοποίηση, δίδεται προτεραιότητα στη λήψη πολλαπλών εκθέσεων. Ενώ η εικόνα επικάλυψης αποθηκεύεται, γίνεται επαναφορά της ομαδοποίησης στην εργοστασιακή, προεπιλεγμένη ρύθμιση.

## Αυτόματη λήψη με σταθερό διάστημα (λήψη χρονισμού)

Μπορείτε να ορίσετε η μηχανή να εκτελεί λήψη αυτόματα με καθορισμένο χρονισμό. Τα καρέ λήψης μπορούν επίσης να καταγραφούν σε ένα video. Αυτή η ρύθμιση διατίθεται μόνο στις λειτουργίες **P/A/S/M**.

- 1 Εκτελέστε τις παρακάτω ρυθμίσεις στο [Time Lapse Settings] στο  Shooting Menu 2.

<b>Frame</b>	Καθορίζει τον αριθμό των καρέ που θα καταγραφούν.
<b>Start Waiting Time</b>	Ορίζει το χρόνο αναμονής πριν από την εκκίνηση της λήψης.
<b>Interval Time</b>	Ορίζει το διάστημα μεταξύ των λήψεων αφού ξεκινήσει η λήψη.
<b>Time Lapse Movie</b>	Ορίζει τη μορφή εγγραφής της αλληλουχίας καρέ. [Off]: Καταγράφει κάθε καρέ ως φωτογραφία. [On]: Καταγράφει κάθε καρέ ως φωτογραφία και δημιουργεί και καταγράφει ένα video από την αλληλουχία καρέ.

- Η ποιότητα εικόνας του video είναι [M-JPEG HD] και ο ρυθμός καρέ είναι 10fps.

## 2 Πραγματοποιήστε λήψη.

- Τα καρέ καταγράφονται ακόμη και αν η εικόνα δεν είναι εστιασμένη μετά από AF.
- Αν θέλετε να χρησιμοποιήσετε σταθερή εστίαση, εκτελέστε λήψη σε MF.
- Το [Rec View] λειτουργεί για 0,5 δευτερόλεπτα.
- Αν είτε ο χρόνος πριν από τη λήψη είτε το διάστημα μεταξύ λήψεων έχει οριστεί σε 1 λεπτό και 30 δευτερόλεπτα ή περισσότερο, η οθόνη και η μηχανή θα απενεργοποιηθούν μετά από 1 λεπτό. 10 δευτερόλεπτα πριν από τη λήψη, θα ενεργοποιηθούν ξανά. Αν η οθόνη είναι απενεργοποιημένη, πατήστε το κουμπί λήψης για να την ενεργοποιήσετε ξανά.

## ! Προειδοποιήσεις

- Αν η λειτουργία AF έχει οριστεί σε [C-AF] ή [C-AF+TR], αλλάζει αυτόματα σε [S-AF].
- Οι λειτουργίες αψής απενεργοποιούνται κατά τη διάρκεια της λήψης χρονισμού.
- Η ομαδοποίηση και η πολλαπλή έκθεση δεν μπορούν να χρησιμοποιηθούν μαζί.
- Το φλας δεν θα λειτουργήσει αν ο χρόνος φόρτισης φλας είναι μεγαλύτερος από το διάστημα μεταξύ των λήψεων.
- Για λήψη [BULB] και [TIME], η ταχύτητα κλείστρου ρυθμίζεται στα 60 δευτερόλεπτα.
- Αν η μηχανή απενεργοποιηθεί αυτόματα στο διάστημα μεταξύ των λήψεων, θα ενεργοποιηθεί εγκαίρως για την επόμενη λήψη.
- Αν κάποια από τις φωτογραφίες δεν έχει καταγραφεί σωστά, δεν θα δημιουργηθεί video χρονισμού.
- Αν δεν υπάρχει αρκετός χώρος στην κάρτα, δεν θα καταγραφεί το video χρονισμού.
- Η λήψη χρονισμού θα ακυρωθεί αν χρησιμοποιηθεί κάποιο από τα παρακάτω: Επιλογέας λειτουργιών, κουμπί **MENU**, κουμπί , κουμπί απασφάλισης φακού, ή σε περίπτωση σύνδεσης καλωδίου USB.
- Αν απενεργοποιήσετε τη μηχανή, η λήψη χρονισμού ακυρώνεται.
- Αν δεν είναι αρκετό το επίπεδο φόρτισης της μπαταρίας, η λήψη μπορεί να τερματιστεί πριν ολοκληρωθεί. Βεβαιωθείτε ότι η μπαταρία έχει φορτιστεί επαρκώς προτού ξεκινήσετε.

## Φωτογράφιση με φλας ασύρματου τηλεχειρισμού







Είναι δυνατή η χρήση της παρεχόμενης μονάδας φλας και εξωτερικών μονάδων φλας που παρέχουν λειτουργία τηλεχειρισμού και έχουν εγκριθεί για χρήση με αυτήν τη μηχανή για φωτογράφιση με ασύρματο φλας.  «Μονάδες εξωτερικού φλας που προορίζονται για χρήση με αυτήν τη μηχανή» (Σελ. 121)

## Ψηφιακό zoom (Digital Tele-converter)

Το Digital Tele-converter χρησιμοποιείται για μεγέθυνση πέρα από τον τρέχοντα συντελεστή zoom. Η μηχανή αποθηκεύει το κεντρικό τμήμα της εικόνας. Το zoom αυξάνεται κατά περίπου 2x.



- 1 Επιλέξτε το [On] για το στοιχείο [Digital Tele-converter] στο Μενού λήψης 1 .
- 2 Η προβολή στην οθόνη θα διπλασιαστεί.
  - Το θέμα θα εγγραφεί όπως εμφανίζεται στην οθόνη.

### Προειδοποιήσεις

- Το ψηφιακό zoom δεν είναι διαθέσιμο σε πολλαπλές εκθέσεις, στη λειτουργία , ή όταν είναι επιλεγμένες οι ρυθμίσεις , , ,  ή  στη λειτουργία **SCN**.
- Αυτή η λειτουργία δεν είναι διαθέσιμη όταν η ρύθμιση [Movie Effect] έχει την τιμή [On] στη λειτουργία .
- Όταν εμφανίζεται μια εικόνα RAW, η ορατή περιοχή στην οθόνη υποδεικνύεται από ένα πλαίσιο

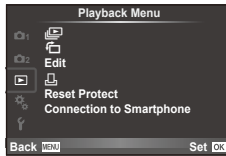
## ■ Playback Menu



 (Σελ. 51)  
 (Σελ. 71)  
Edit (Σελ. 71)









 (Σελ. 96)  
Reset Protect (Σελ. 73)  
Connection to Smartphone (Σελ. 73)

## Εμφάνιση εικόνων με περιστροφή (📷)

Όταν η ρύθμιση αυτή είναι στην επιλογή [On], οι φωτογραφίες που λαμβάνονται με τη μηχανή σε προσανατολισμό πορτραίτου περιστρέφονται αυτόματα και εμφανίζονται σε προσανατολισμό πορτραίτου.

## Επεξεργασία φωτογραφιών

Οι αποθηκευμένες εικόνες μπορούν να επεξεργαστούν και να αποθηκευτούν ως νέες εικόνες.

- 1 Επιλέξτε [Edit] στο Playback Menu  και πατήστε .
- 2 Χρησιμοποιήστε τα   για να επιλέξετε τη λειτουργία [Sel. Image] και πατήστε .
- 3 Χρησιμοποιήστε τα   για να επιλέξετε την εικόνα που θέλετε να επεξεργαστείτε και πατήστε το .
  - Η ένδειξη [RAW Data Edit] εμφανίζεται αν η φωτογραφία είναι εικόνα RAW και η ένδειξη [JPEG Edit] αν είναι εικόνα JPEG. Εάν η εικόνα λήφθηκε με μορφή RAW+JPEG, θα εμφανιστούν και οι δυο ενδείξεις, [RAW Data Edit] και [JPEG Edit]. Επιλέξτε το μενού για την εικόνα που θα επεξεργαστείτε.
- 4 Επιλέξτε το στοιχείο [RAW Data Edit] ή [JPEG Edit] και πατήστε το .

RAW Data Edit	Δημιουργείται ένα αντίγραφο JPEG μιας εικόνας RAW, με επεξεργασία ανάλογα με τις ρυθμίσεις.	
	[Current]	Γίνεται επεξεργασία του αντιγράφου JPEG χρησιμοποιώντας τις τρέχουσες ρυθμίσεις της μηχανής. Προσαρμόστε τις ρυθμίσεις της μηχανής προτού προβείτε σε αυτήν την επιλογή.
	[Custom1]	Μπορείτε να πραγματοποιήσετε επεξεργασία ενώ αλλάζετε τις ρυθμίσεις στην οθόνη. Μπορείτε να αποθηκεύσετε τις ρυθμίσεις που θα χρησιμοποιηθούν.
	[Custom2]	Μπορείτε να πραγματοποιήσετε επεξεργασία ενώ αλλάζετε τις ρυθμίσεις στην οθόνη. Μπορείτε να αποθηκεύσετε τις ρυθμίσεις που θα χρησιμοποιηθούν.
ART BKT	Η επεξεργασία της εικόνας πραγματοποιείται με τη χρήση των καλλιτεχνικών φίλτρων που είναι ρυθμισμένα τη δεδομένη στιγμή στο [On].	

<b>JPEG Edit</b>	<p>Επιλέξτε ένα από τα εξής:          [Shadow Adj]: Φωτίζει ένα σκοτεινό θέμα με κόντρα φωτισμό.          [Redeye Fix]: Μειώνει το φαινόμενο κόκκινων ματιών κατά τη λήψη με φλας.          [✂]: Χρησιμοποιήστε τον επιλογέα για να επιλέξετε το μέγεθος περικοπής και τα <math>\Delta \nabla \triangleleft \triangleright</math> για να τοποθετήσετε το πλαίσιο περικοπής.</p>
	<div data-bbox="687 154 930 317" data-label="Image"> </div> <p>[Aspect]: Αλλάζει την αναλογία ύψους-πλάτους των εικόνων από 4:3 (τυπική) σε [3:2], [16:9], [1:1] ή [3:4]. Μετά την αλλαγή της αναλογίας ύψους-πλάτους, χρησιμοποιήστε τα κουμπιά <math>\Delta \nabla \triangleleft \triangleright</math> για να καθορίσετε τη θέση αποκοπής.          [Black &amp; White]: Δημιουργεί ασπρόμαυρες εικόνες.          [Seria]: Δημιουργεί εικόνες με τόνους σέπια.          [Saturation]: Ρυθμίζει το βάθος χρώματος. Ρυθμίστε τον κορεσμό των χρωμάτων ελέγχοντας την εικόνα που εμφανίζεται στην οθόνη.          [SIZ]: Μετατρέπει το μέγεθος των αρχείων εικόνας σε 1280 × 960, 640 × 480 ή 320 × 240. Οι εικόνες με αναλογία ύψους-πλάτους διαφορετική από 4:3 (τυπική) μετατρέπονται στο πλησιέστερο μέγεθος αρχείου εικόνας.          [e-Portrait]: Εμφανίζει το δέρμα απαλό και φωτεινό.          Ανάλογα με την εικόνα, ενδέχεται να μην μπορείτε να πραγματοποιήσετε αντιστάθμιση, εάν αποτύχει η ανίχνευση προσώπου.</p>

**5** Όταν ολοκληρωθούν οι ρυθμίσεις, πατήστε **OK**.

- Οι ρυθμίσεις θα εφαρμοστούν στην εικόνα.

**6** Επιλέξτε [Yes] και πατήστε το **OK**.

- Η επεξεργασμένη εικόνα αποθηκεύεται στην κάρτα.

### **!** Προειδοποιήσεις















- Δεν είναι δυνατή η επεξεργασία video και φωτογραφιών 3D.
- Η διόρθωση των κόκκινων ματιών μπορεί να μη λειτουργεί, ανάλογα με την εικόνα.
- Η επεξεργασία μιας εικόνας JPEG δεν είναι δυνατή στις εξής περιπτώσεις:  
 Όταν έχει γίνει επεξεργασία εικόνας σε υπολογιστή, όταν δεν υπάρχει αρκετός χώρος στην κάρτα μνήμης, όταν μια εικόνα καταγράφηκε με άλλη μηχανή
- Κατά την τροποποίηση του μεγέθους ([SIZ]) μιας εικόνας, δεν μπορείτε να επιλέξετε μεγαλύτερο αριθμό pixel από αυτόν με τον οποίο είχε αρχικά εγγραφεί.
- Οι επιλογές [✂] και [Aspect] μπορούν να χρησιμοποιηθούν μόνο για επεξεργασία εικόνων με αναλογία ύψους-πλάτους 4:3 (τυπική).
- Όταν η ρύθμιση [Picture Mode] είναι [ART], η ρύθμιση [Color Space] κλειδώνει στην τιμή [sRGB].



### Επικάλυψη φωτογραφίας

Είναι δυνατή η επικάλυψη και αποθήκευση ως ξεχωριστή φωτογραφία μέχρι 3 καρτέ φωτογραφιών RAW.

Η φωτογραφία αποθηκεύεται με την ποιότητα εικόνας που ήταν επιλεγμένη τη στιγμή που αποθηκεύτηκε η φωτογραφία. (Εάν είναι επιλεγμένο το [RAW], το αντίγραφο θα αποθηκευτεί σε μορφή [L+N+RAW].)

- 1 Επιλέξτε [Edit] στο Playback Menu  και πατήστε .
- 2 Χρησιμοποιήστε τα   για να επιλέξετε [Image Overlay] και πατήστε το .
- 3 Επιλέξτε τον αριθμό των εικόνων στην επικάλυψη και πατήστε το .
- 4 Χρησιμοποιήστε τα     για να επιλέξετε τις εικόνες RAW που θα χρησιμοποιηθούν στην επικάλυψη.
  - Αφού επιλέξετε τον αριθμό των εικόνων που καθορίζονται στο Βήμα 3, θα εμφανιστεί η επικάλυψη.
- 5 Ρυθμίστε το κέρδος.
  - Χρησιμοποιήστε τα   για να επιλέξετε μια εικόνα και χρησιμοποιήστε τα   για να ρυθμίσετε το κέρδος.
  - Μπορείτε να ρυθμίσετε το κέρδος σε εύρος 0,1–2,0. Ελέγξτε τα αποτελέσματα στην οθόνη.



- 6 Πατήστε το . Θα εμφανιστεί ένα παράθυρο διαλόγου επιβεβαίωσης. Επιλέξτε το [Yes] και πατήστε το .

### Συμβουλές



- Για επικάλυψη 4 ή περισσότερων καρτέ, αποθηκεύστε την εικόνα επικάλυξης ως αρχείο RAW και χρησιμοποιήστε επανειλημμένα το [Image Overlay].

### Εγγραφή ήχου

Προσθέστε μια εγγραφή ήχου (διάρκειας έως 30 δευτ.) στην τρέχουσα φωτογραφία. Είναι η ίδια λειτουργία με το  κατά την απεικόνιση. (Σελ. 50)

### Ακύρωση κάθε προστασίας

Αυτή η λειτουργία σας δίνει τη δυνατότητα να ακυρώσετε ταυτόχρονα την προστασία από πολλές φωτογραφίες.

- 1 Επιλέξτε [Reset Protect] στο Playback Menu .
- 2 Επιλέξτε [Yes] και πατήστε το .

### Χρήση της επιλογής σύνδεσης Smartphone (Connection to Smartphone)

Η μηχανή μπορεί να συνδεθεί με ένα smartphone με χρήση της λειτουργίας ασύρματου LAN. Μετά την επίτευξη της σύνδεσης, είναι δυνατή η προβολή και η μεταφορά εικόνων από τη μηχανή στην άλλη συσκευή.  «Χρήση της λειτουργίας ασύρματου LAN της μηχανής» (Σελ. 103)

## ■ Setup Menu

Χρησιμοποιήστε το Setup Menu για να ρυθμίσετε τις βασικές λειτουργίες της μηχανής.



Επιλογή	Περιγραφή	
(Ρύθμιση ημερομηνίας/ώρας)	Ρυθμίστε το ρολόι της μηχανής.	14
(Αλλαγή της γλώσσας της οθόνης)	Μπορείτε να αλλάξετε τη γλώσσα που χρησιμοποιείται στην οθόνη και τα μηνύματα σφάλματος από τα Αγγλικά σε μια άλλη γλώσσα.	—
(Ρύθμιση φωτεινότητας οθόνης)	Μπορείτε να ρυθμίσετε τη φωτεινότητα και τη θερμοκρασία χρώματος της οθόνης. Η ρύθμιση της θερμοκρασίας χρώματος θα επηρεάσει μόνον την εμφάνιση στην οθόνη κατά την αναπαραγωγή. Χρησιμοποιήστε τα <img alt="Left arrow icon"/> για να επισημάνετε το <img alt="Color/Temp icon"/> (θερμοκρασία χρώματος) και το <img alt="Right arrow icon"/> (φωτεινότητα) και τα <img alt="Up arrow icon"/> <img alt="Down arrow icon"/> για να ρυθμίσετε την τιμή. Πατήστε το κουμπί <b>INFO</b> για εναλλαγή μεταξύ των επιλογών χρωμάτων οθόνης [Natural] και [Vivid].	—
<b>Rec View</b>	Επιλέξτε αν οι φωτογραφίες θα εμφανίζονται αυτόματα αμέσως μετά τη λήψη και για πόση ώρα. Σας παρέχει τη δυνατότητα ενός σύντομου ελέγχου της φωτογραφίας που μόλις τραβήξατε. Αν πατήσετε το κουμπί κλείστρου ως τη μέση κατά τον έλεγχο των εικόνων, μπορείτε να συνεχίσετε αμέσως τη λήψη. [0.3sec]–[20sec]: Επιλογή του αριθμού δευτερολέπτων για την εμφάνιση κάθε φωτογραφίας. [Off]: Η φωτογραφία που εγγράφεται στην κάρτα δεν εμφανίζεται. [Auto<img alt="Play icon"/>]: Εμφάνιση της εικόνας που εγγράφεται και, στη συνέχεια, μετάβαση σε λειτουργία απεικόνισης. Αυτό είναι χρήσιμο για τη διαγραφή μιας εικόνας μετά τον έλεγχό της.	—
<b>Wi-Fi Settings</b>	Ρύθμιση της μηχανής για σύνδεση σε smartphone μέσω Wi-Fi χρησιμοποιώντας την ασύρματη λειτουργία της μηχανής.	75
<b>Menu Display</b>	Επιλέξτε εάν θέλετε να εμφανίζονται τα μενού προσωπικών ρυθμίσεων ή το μενού θύρας εξαρτημάτων.	93
<b>Firmware</b>	Θα εμφανιστεί η έκδοση υλικολογισμικού της μηχανής σας. Όταν θέλετε να υποβάλετε ερωτήσεις σχετικά με τη φωτογραφική μηχανή ή τα αξεσουάρ ή όταν θέλετε να κάνετε λήψη λογισμικού, θα πρέπει να γνωρίζετε ποια έκδοση του κάθε προϊόντος χρησιμοποιείτε.	—

## Ρύθμιση ασύρματης σύνδεσης LAN (Wi-Fi Settings)

Για να χρησιμοποιήσετε τις λειτουργίες ασύρματου LAN στη μηχανή (Σελ. 103), είναι απαραίτητη η πραγματοποίηση ρυθμίσεων, όπως ο καθορισμός του κωδικού πρόσβασης που θα χρησιμοποιείτε όταν συνδέεστε.

Είναι διαθέσιμες οι επιλογές [Private] και [One-Time] για να συνδεθείτε μία φορά.

### Ρύθμιση μεθόδου επιλογής κωδικού πρόσβασης

- 1 Επιλέξτε [Wi-Fi Settings] στο **Υ** του Setup Menu και πατήστε **OK**.
- 2 Επιλέξτε [Wi-Fi Connect Settings] και πατήστε **▷**.
- 3 Επιλέξτε τη μέθοδο ασύρματης σύνδεσης LAN και πατήστε **OK**.
  - [Private]: Σύνδεση χρησιμοποιώντας έναν προκαθορισμένο κωδικό πρόσβασης.
  - [One-Time]: Σύνδεση χρησιμοποιώντας διαφορετικό κωδικό πρόσβασης κάθε φορά.
  - [Select]: Επιλογή της μεθόδου που θα χρησιμοποιηθεί κάθε φορά.

### Αλλαγή κωδικού πρόσβασης προσωπικής σύνδεσης

Αλλαγή του κωδικού πρόσβασης που χρησιμοποιείται για τη μέθοδο σύνδεσης [Private].

- 1 Επιλέξτε [Wi-Fi Settings] στο **Υ** του Setup Menu και πατήστε **OK**.
- 2 Επιλέξτε [Private Password] και πατήστε **press ▷**.
- 3 Εισάγετε έναν κωδικό πρόσβασης σύμφωνα με τις οδηγίες χρήσης και πατήστε **⊙**.
  - Ορίζεται νέος κωδικός πρόσβασης.

### Ακύρωση μεταφοράς εικόνων για κοινή χρήση

Αποεπιλογή των εικόνων που έχετε επιλέξει για μεταφορά και κοινή χρήση (Σελ. 48) κατά τη σύνδεση σε ασύρματο δίκτυο LAN.

- 1 Επιλέξτε [Wi-Fi Settings] στο **Υ** του Setup Menu και πατήστε **OK**.
- 2 Επιλέξτε [Reset share Order] και πατήστε **▷**.
- 3 Επιλέξτε [Yes] και πατήστε το **OK**.

### Αρχικοποίηση ρυθμίσεων ασύρματου LAN

















Αρχικοποίηση των ρυθμίσεων της επιλογής [Wi-Fi Settings].

- 1 Επιλέξτε [Wi-Fi Settings] στο **Υ** του Setup Menu και πατήστε **OK**.
- 2 Επιλέξτε [Reset Wi-Fi Settings] και πατήστε **▷**.
- 3 Επιλέξτε [Yes] και πατήστε το **OK**.

## Χρήση των μενού προσωπικών ρυθμίσεων

Μπορείτε να προσαρμόσετε τις ρυθμίσεις της μηχανής χρησιμοποιώντας το  Custom Menu.

### Custom Menu

-  AF/MF (Σελ. 76)
-  Button/Dial/Lever (Σελ. 77)
-  Release/ (Σελ. 77)
-  Disp//PC (Σελ. 78)
-  Exp//ISO (Σελ. 79)
-   Custom (Σελ. 80)
-  /Color/WB (Σελ. 81)
-  Record/Erase (Σελ. 82)
-  Movie (Σελ. 83)
-   Utility (Σελ. 83)





4

Λειτουργίες μενού (Custom menus)

### AF/MF

MENU →  → 

Επιλογή	Περιγραφή	
<b>AF Mode</b>	Επιλέξτε τη λειτουργία AF. Είναι το ίδιο με τη ρύθμιση ζωντανού ελέγχου. Μπορείτε να καθορίσετε διαφορετικές μεθόδους εστίασης για τη λειτουργία φωτογραφιών και τη λειτουργία  .	59
<b>Full-time AF</b>	Αν επιλέξετε το [On], η μηχανή θα συνεχίσει να εστιάζει ακόμα και όταν το κουμπί κλείστρου δεν πατηθεί μέχρι τη μέση.	—
<b>AEL/AFL</b>	Προσαρμόστε το κλειδί της αυτόματης εστίασης και της αυτόματης έκθεσης.	84
<b>Reset Lens</b>	Όταν οριστεί στο [On], γίνεται επαναφορά της εστίασης του φακού (άπειρο) κάθε φορά που απενεργοποιείται η μηχανή. Επίσης γίνεται επαναφορά της εστίασης των φακών zoom με κινητήρα.	—
<b>BULB/TIME Focusing</b>	Τυπικά, η εστίαση κλειδώνει κατά την έκθεση όταν έχει επιλεγεί η χειροκίνητη εστίαση (MF). Επιλέξτε το [On] για να μπορείτε να εστιάσετε χρησιμοποιώντας το δακτύλιο εστίασης.	—
<b>Focus Ring</b>	Μπορείτε να ορίσετε εσείς το πώς θα προσαρμόζεται ο φακός στο εστιακό σημείο, επιλέγοντας τη διεύθυνση περιστροφής του δακτυλίου εστίασης.	—
<b>MF Assist</b>	Όταν ρυθμιστεί στο [On], είναι δυνατή η αυτόματη μετάβαση σε zoom ή peaking στη λειτουργία χειροκίνητης εστίασης περιστρέφοντας το δακτύλιο εστίασης.	84
<b>[•••] Set Home</b>	Επιλέξτε τη θέση του στόχου αυτόματης εστίασης που θα αποθηκευτεί ως η αρχική θέση. Η ένδειξη  εμφανίζεται στην οθόνη επιλογής του στόχου αυτόματης εστίασης ενώ επιλέγετε μια αρχική θέση.	—

Επιλογή	Περιγραφή	👉
AF Illuminat.	Επιλέξτε το [Off] για να απενεργοποιήσετε το φωτισμό αυτόματης εστίασης.	—
☉ Face Priority	Επιλέξτε τη λειτουργία προτεραιότητας προσώπου AF. Είναι το ίδιο με τη ρύθμιση ζωντανού ελέγχου.	41

## 📷 Button/Dial/Lever

Επιλογή	Περιγραφή	👉
Button Function	Επιλέξτε την λειτουργία που έχει εκχωρηθεί στο επιλεγμένο κουμπί. [Fn]Function, [Q]Function, [☉]Function, [▶]Function, [▽]Function, [📷]Function, [Lfn]Function	85
Dial Function	Μπορείτε να αλλάξετε τις λειτουργίες που αντιστοιχίζονται στον κύριο επιλογή και το βοηθητικό επιλογή.	—
Dial Direction	Επιλέξτε την κατεύθυνση προς την οποία θα περιστρέφεται ο επιλογέας για την προσαρμογή της ταχύτητας του κλείστρου ή του διαφράγματος.	—
Mode Dial Function	Προσαρμόστε τη λειτουργία λήψης που καθορίσατε από τον επιλογή λειτουργιών. Μπορείτε να εφαρμόσετε αποθηκευμένες ρυθμίσεις Myset.	—
📷 Lever Function	Μπορείτε να αλλάξετε τη λειτουργία των επιλογέων και των κουμπιών ανάλογα με τη θέση του μοχλού.	86

## 📷 Release/📷

Επιλογή	Περιγραφή	👉
Rls Priority S	Αν επιλεγεί το [On], το κλείστρο μπορεί να απελευθερωθεί ακόμα και αν η μηχανή δεν έχει εστίασει. Μπορείτε να ορίσετε αυτήν την επιλογή ξεχωριστά για τις λειτουργίες S-AF (Σελ. 59) και C-AF (Σελ. 59).	—
Rls Priority C		
📷 L fps 📷 H fps	Επιλέξτε τους ρυθμούς προώθησης καρτέ για τις λειτουργίες [📷] και [📷]. Οι αριθμοί αντιπροσωπεύουν τις κατά προσέγγιση μέγιστες τιμές.	43
📷 + IS Off	Όταν είναι ρυθμισμένο στο [Off], ο σταθεροποιητής εικόνας ενεργοποιείται για την εκτέλεση διαδοχικών λήψεων.	—
Half Way Rls With IS	Εάν είναι ρυθμισμένο στο [On], ο σταθεροποιητής εικόνας ενεργοποιείται όταν το κουμπί κλείστρου είναι πατημένο μέχρι τη μέση.	—
Lens I.S. Priority	Εάν επιλέξετε [On], δίνεται προτεραιότητα στη λειτουργία του φακού όταν χρησιμοποιείται φακός με λειτουργία σταθεροποίησης εικόνας.	—
Release Lag-Time	Αν επιλέξετε το [Short], μπορείτε να συντομεύσετε το χρόνο καθυστέρησης μεταξύ του πατήματος του κουμπιού κλείστρου μέχρι τέρμα και της λήψης που πραγματοποιείται.*	—

\* Αυτό θα συντομεύσει τη διάρκεια της μπαταρίας. Επίσης, βεβαιωθείτε ότι η μηχανή προφυλάσσεται από δυνατές κρούσεις κατά τη χρήση. Τέτοιου είδους κρούσεις μπορεί να διακόψουν την εμφάνιση των θεμάτων στην οθόνη. Αν συμβεί αυτό, απενεργοποιήστε και ενεργοποιήστε εκ νέου τη μηχανή.

Επιλογή	Περιγραφή	👉																																		
HDMI	[HDMI Out]: Επιλέξτε τη μορφή ψηφιακού σήματος video για σύνδεση σε τηλεόραση μέσω καλωδίου HDMI. [HDMI Control]: Επιλέξτε το [On] για να μπορείτε να χειριστείτε τη μηχανή με τηλεχειριστήρια για τηλεοράσεις που υποστηρίζουν τον έλεγχο HDMI.	87																																		
Video Out	Επιλέξτε το πρότυπο του video ([NTSC] ή [PAL]) που χρησιμοποιείται στη χώρα ή στην περιοχή σας.	87																																		
📷 Control Settings	Επιλέξτε τα χειριστήρια που εμφανίζονται σε κάθε λειτουργία λήψης.	88																																		
	<table border="1"> <thead> <tr> <th rowspan="2">Χειριστήρια</th> <th colspan="4">Λειτουργία λήψης</th> </tr> <tr> <th>P/A/S/M</th> <th>AUTO</th> <th>ART</th> <th>SCN</th> </tr> </thead> <tbody> <tr> <td>Live Control (Σελ. 52)</td> <td>On/Off</td> <td>On/Off</td> <td>On/Off</td> <td>On/Off</td> </tr> <tr> <td>Live SCP (Σελ. 89)</td> <td>On/Off</td> <td>On/Off</td> <td>On/Off</td> <td>On/Off</td> </tr> <tr> <td>Live Guide (Σελ. 20)</td> <td>–</td> <td>On/Off</td> <td>–</td> <td>–</td> </tr> <tr> <td>Art Menu</td> <td>–</td> <td>–</td> <td>On/Off</td> <td>–</td> </tr> <tr> <td>Scene Menu</td> <td>–</td> <td>–</td> <td>–</td> <td>On/Off</td> </tr> </tbody> </table>		Χειριστήρια	Λειτουργία λήψης				P/A/S/M	AUTO	ART	SCN	Live Control (Σελ. 52)	On/Off	On/Off	On/Off	On/Off	Live SCP (Σελ. 89)	On/Off	On/Off	On/Off	On/Off	Live Guide (Σελ. 20)	–	On/Off	–	–	Art Menu	–	–	On/Off	–	Scene Menu	–	–	–	On/Off
Χειριστήρια	Λειτουργία λήψης																																			
	P/A/S/M		AUTO	ART	SCN																															
Live Control (Σελ. 52)	On/Off		On/Off	On/Off	On/Off																															
Live SCP (Σελ. 89)	On/Off		On/Off	On/Off	On/Off																															
Live Guide (Σελ. 20)	–	On/Off	–	–																																
Art Menu	–	–	On/Off	–																																
Scene Menu	–	–	–	On/Off																																
📷/Info Settings	Επιλέξτε τις πληροφορίες που θα εμφανίζονται όταν πατάτε το κουμπί <b>INFO</b> . [▶ Info]: Επιλέξτε τις πληροφορίες που θα εμφανίζονται στην απεικόνιση πλήρους καρέ. [LV-Info]: Επιλέξτε τις πληροφορίες που θα εμφανίζονται όταν η μηχανή θα βρίσκεται στη λειτουργία λήψης. [📷 Settings]: Επιλέξτε τις πληροφορίες που θα εμφανίζονται στην απεικόνιση ευρετηρίου και ημερολογίου.	90, 91																																		
Displayed Grid	Επιλέξτε [📐], [📐], [📐], [📐] ή [📐] για να εμφανιστεί ένα πλέγμα στην οθόνη.	—																																		
Picture Mode Settings	Εμφανίζεται μόνο η επιλεγμένη λειτουργία εικόνας όταν επιλέγεται μια λειτουργία εικόνας.	—																																		
Histogram Settings	[Highlight]: Επιλέξτε το κατώτερο όριο για την απεικόνιση των φωτεινών τόνων. [Shadow]: Επιλέξτε το ανώτερο όριο για την απεικόνιση των σκούρων τόνων.	90																																		
Mode Guide	Επιλέξτε το [Off] για να μην εμφανιστεί η βοήθεια για την επιλεγμένη λειτουργία, όταν ο επιλογέας λειτουργιών περιστραφεί σε νέα ρύθμιση.	15																																		
Ενίσχυση ζωντανής προβολής	Αν επιλεγεί το [On], θα δοθεί προτεραιότητα στην ευκρίνεια των εικόνων. Τα εφέ της αντιστάθμισης έκθεσης και οι άλλες ρυθμίσεις δεν θα είναι ορατά στην οθόνη.	—																																		
Frame Rate	Επιλέξτε [High] για να μειώσετε την καθυστέρηση των καρέ. Ωστόσο, η ποιότητα εικόνας ενδέχεται να υποβαθμιστεί.	—																																		
Art LV Mode	[mode1]: Το εφέ φίλτρου εμφανίζεται πάντα. [mode2]: Τα εφέ φίλτρου δεν εμφανίζονται στην οθόνη ενώ πατάτε το κουμπί κλείστρου μέχρι τη μέση. Επιλέξτε το για ομαλή εμφάνιση.	—																																		

Επιλογή	Περιγραφή	
<b>Flicker reduction</b>	Μειώνει το αποτέλεσμα από το τρεμοπαίξιμο σε κάποιες συνθήκες φωτισμού, συμπεριλαμβανομένων των λαμπτήρων φθορισμού. Όταν το τρεμοπαίξιμο δεν μειώνεται με τη ρύθμιση [Auto], ρυθμίστε το στην τιμή [50Hz] ή [60Hz] σύμφωνα με τη συχνότητα του δικτύου ρεύματος της περιοχής στην οποία χρησιμοποιείται η μηχανή.	—
<b>LV Close Up Mode</b>	[mode1]: Αν πατήσετε το κουμπί κλείστρου μέχρι τη μέση, ακυρώνεται η λειτουργία zoom. [mode2]: Η λειτουργία zoom δεν ακυρώνεται όταν πατάτε το κουμπί κλείστρου μέχρι τη μέση.	42
<b>Peaking Settings</b>	Επιτρέπει την εναλλαγή του χρώματος ενίσχυσης άκρων μεταξύ λευκού και μαύρου.	—
<b>Backlit LCD</b>	Εάν δεν εκτελεστεί καμία λειτουργία κατά τη διάρκεια της επιλεγμένης περιόδου, ο οπίσθιος φωτισμός θα μειωθεί για εξοικονόμηση ενέργειας. Ο οπίσθιος φωτισμός δεν μειώνεται εάν επιλεγεί το [Hold].	—
<b>Sleep</b>	Η φωτογραφική μηχανή μεταβαίνει στη λειτουργία προσωρινής απενεργοποίησης (εξοικονόμησης ενέργειας) εάν δεν εκτελεστεί καμία λειτουργία κατά την διάρκεια της επιλεγμένης περιόδου. Μπορείτε να ενεργοποιήσετε ξανά τη μηχανή πατώντας το κουμπί κλείστρου μέχρι τη μέση.	—
<b>Auto Power Off</b>	Απενεργοποίηση της μηχανής μετά από καθορισμένο χρονικό διάστημα.	—
<b>■) (Ήχος σήματος)</b>	Όταν ρυθμιστεί στο [Off], απενεργοποιείται ο ήχος σήματος που εκπέμπεται όταν κλειδώνει η εστίαση κατά το πάτημα του κουμπιού κλείστρου.	—
<b>USB Mode</b>	Επιλέξτε μια λειτουργία για σύνδεση της μηχανής σε υπολογιστή ή εκτυπωτή. Επιλέξτε το [Auto] για να εμφανίζονται οι επιλογές της λειτουργίας USB κάθε φορά που θα συνδέεται η μηχανή.	—





Επιλογή	Περιγραφή	
<b>EV Step</b>	Επιλέξτε το μέγεθος των βημάτων που χρησιμοποιούνται κατά την επιλογή της ταχύτητας κλείστρου, της τιμής διαφράγματος, της αντιστάθμισης έκθεσης και άλλων παραμέτρων έκθεσης.	—
<b>Noise Reduct.</b>	Αυτή η λειτουργία μειώνει το θόρυβο που δημιουργείται κατά τις εκθέσεις μεγάλης διάρκειας. [Auto]: Η μείωση θορύβου εκτελείται μόνο στις χαμηλές ταχύτητες κλείστρου. [On]: Η μείωση θορύβου εκτελείται σε κάθε λήψη. [Off]: Η μείωση θορύβου είναι απενεργοποιημένη. • Η μείωση θορύβου απαιτεί περίπου το διπλάσιο χρόνο από αυτόν της εγγραφής εικόνας. • Η μείωση θορύβου απενεργοποιείται αυτόματα κατά τις διαδοχικές λήψεις. • Αυτή η λειτουργία μπορεί να μην λειτουργεί αποτελεσματικά σε μερικές συνθήκες λήψης ή μερικά θέματα.	28
<b>Noise Filter</b>	Επιλέξτε το ποσοστό της μείωσης θορύβου που εκτελείται σε υψηλές τιμές ευαισθησίας ISO.	—
<b>ISO</b>	Ρυθμίστε την ευαισθησία ISO.	45
<b>ISO Step</b>	Επιλέξτε τα διαθέσιμα βήματα για επιλογή της ευαισθησίας ISO.	—

Επιλογή	Περιγραφή	📄
<b>ISO-Auto Set</b>	Επιλέξτε το ανώτατο όριο και την προεπιλεγμένη τιμή για την ευαισθησία ISO όταν έχει επιλεγεί η τιμή [Auto] για το ISO. [High Limit]: Επιλέξτε το ανώτατο όριο για την επιλογή αυτόματης ευαισθησίας ISO. [Default]: Επιλέξτε την προεπιλεγμένη τιμή για την επιλογή αυτόματης ευαισθησίας ISO.	—
<b>ISO-Auto</b>	Επιλέξτε τις λειτουργίες λήψης στις οποίες είναι διαθέσιμη η ευαισθησία ISO [Auto]. [P/A/S]: Η επιλογή της αυτόματης ευαισθησίας ISO διατίθεται σε όλες τις λειτουργίες εκτός της <b>M</b> . Η ευαισθησία ISO ορίζεται σταθερά στην επιλογή ISO200 στη λειτουργία <b>M</b> . [All]: Η επιλογή της αυτόματης ευαισθησίας ISO διατίθεται σε όλες τις λειτουργίες.	—
<b>Metering</b>	Επιλέξτε μια λειτουργία φωτομέτρησης ανάλογα με τη σκηνή.	59
<b>AEL Metering</b>	Επιλέξτε μια μέθοδο φωτομέτρησης που χρησιμοποιείται για το κλειδίωμα αυτόματης έκθεσης (Σελ. 84). [Auto]: Χρήση της τρέχουσας επιλεγμένης μεθόδου φωτομέτρησης.	—
<b>BULB/TIME Timer</b>	Επιλέξτε τη μέγιστη έκθεση για τη φωτογράφιση bulb και τη φωτογράφιση με βάση το χρόνο.	—
<b>BULB/TIME Monitor</b>	Ρυθμίζει τη φωτεινότητα οθόνης όταν χρησιμοποιούνται οι λειτουργίες <b>[BULB]</b> ή <b>[TIME]</b> . Επίσης ρυθμίζει τη φωτεινότητα του εξωτερικού ηλεκτρονικού σκοπεύτρου.	—
<b>Live BULB</b>	Επιλέξτε το διάστημα προβολής που θα μεσολαβεί κατά τη λήψη. Ισχύουν ορισμένοι περιορισμοί. Η συχνότητα μειώνεται στις υψηλές ευαισθησίες ISO. Επιλέξτε το [Off] για να απενεργοποιήσετε την οθόνη. Χτυπήστε ελαφρά την οθόνη ή πατήστε το κουμπί κλείστρου μέχρι τη μέση για να ανανεώσετε την οθόνη.	—
<b>Live TIME</b>		—
<b>Anti-Shock [⚡]</b>	Επιλέξτε την καθυστέρηση ανάμεσα στο πάτημα και την απελευθέρωση του κουμπιού κλείστρου. Αυτή η ενέργεια μειώνει την αστάθεια της μηχανής που δημιουργείται από κραδασμούς. Αυτή η δυνατότητα είναι χρήσιμη σε καταστάσεις όπως η μικροσκοπική φωτογράφιση και η αστροφωτογράφιση. Χρησιμεύει επίσης και στις διαδοχικές λήψεις (Σελ. 43) και τη φωτογράφιση με χρονομετρητή αυτοφωτογράφισης (Σελ. 43).	—

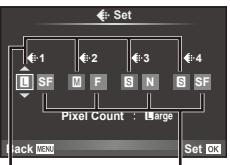
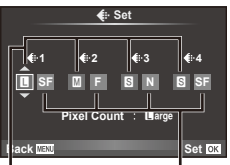
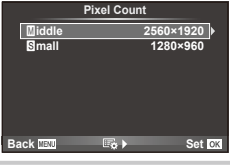
Επιλογή	Περιγραφή	📄
<b>⚡ X-Sync.</b>	Επιλέξτε την ταχύτητα κλείστρου που χρησιμοποιείται όταν ανάβει το φλας.	91
<b>⚡ Slow Limit</b>	Επιλέξτε τη μικρότερη ταχύτητα κλείστρου που διατίθεται όταν χρησιμοποιείται φλας.	91
<b>📷+📷</b>	Όταν οριστεί στο [On], θα προστεθεί στην τιμή αντιστάθμισης έκθεσης και θα εκτελεστεί έλεγχος έντασης φλας.	37, 57



Επιλογή	Περιγραφή	☞
<p>☰ Set</p>	<p>Μπορείτε να επιλέξετε την ποιότητα εικόνας JPEG από συνδυασμούς τριών μεγεθών εικόνας και τεσσάρων βαθμών συμπίεσης.</p> <p>1) Χρησιμοποιήστε τα ☰/☑ για να επιλέξετε ένα συνδυασμό ([☰-1] – [☰-4]) και χρησιμοποιήστε τα ☰/☑ για να πραγματοποιήσετε αλλαγές.</p> <p>2) Πατήστε OK.</p> <div style="display: flex; justify-content: space-around; margin-top: 10px;"> <div style="text-align: center;">  <p>Μέγεθος εικόνας</p> </div> <div style="text-align: center;">  <p>Βαθμός συμπίεσης</p> </div> </div>	56
<p>Pixel Count</p>	<p>Επιλέξτε το πλήθος των pixel για εικόνες διαστάσεων [M] και [S].</p> <p>1) Επιλέξτε [Pixel Count] στην καρτέλα ☰ του ☰ Custom Menu.</p> <p>2) Επιλέξτε το [Middle] (Μεσαίο) ή το [Small] (Μικρό) και πατήστε το ☰.</p> <p>3) Επιλέξτε ένα πλήθος pixel και πατήστε το OK.</p> <div style="text-align: center; margin-top: 10px;">  </div>	56
<p>Shading Comp.</p>	<p>Επιλέξτε το [On] για να διορθώσετε τον περιφερειακό φωτισμό ανάλογα με τον τύπο του φακού.</p> <ul style="list-style-type: none"> <li>• Η αντιστάθμιση δεν είναι διαθέσιμη για τηλεμετατροπείς ή σωλήνες επέκτασης.</li> <li>• Ο θόρυβος μπορεί να είναι ορατός στις άκρες των φωτογραφιών που λαμβάνονται με υψηλές ευαισθησίες ISO.</li> </ul>	—
<p>WB</p>	<p>Ρυθμίστε την ισορροπία λευκού. Είναι το ίδιο με τη ρύθμιση ζωντανού ελέγχου. Μπορείτε επίσης να ρυθμίσετε με ακρίβεια την ισορροπία λευκού για κάθε λειτουργία.</p>	44
<p>All [WB?]</p>	<p>[All Set]: Χρησιμοποιήστε την ίδια αντιστάθμιση ισορροπίας λευκού σε όλες τις λειτουργίες εκτός της [CWB].</p> <p>[All Reset]: Ορίστε την αντιστάθμιση ισορροπίας λευκού σε όλες τις λειτουργίες εκτός της [CWB] στο 0.</p>	—
<p>WB AUTO Keep Warm Color</p>	<p>Επιλέξτε το [Off] για να εξαλείψετε τα «θερμά» χρώματα από φωτογραφίες που λήφθηκαν υπό το φως λαμπτήρα πυρακτώσεως.</p>	—
<p>⚡ +WB</p>	<p>Προσαρμόστε την ισορροπία λευκού για χρήση με φλας.</p>	—
<p>Color Space</p>	<p>Μπορείτε να επιλέξετε τον τρόπο αναπαραγωγής των χρωμάτων στην οθόνη ή στον εκτυπωτή.</p>	—

Επιλογή	Περιγραφή	
<b>Quick Erase</b>	Αν επιλεγεί το [On], όταν πατήσετε το κουμπί  στην οθόνη απεικόνισης, η τρέχουσα εικόνα θα διαγραφεί αμέσως.	—
<b>RAW+JPEG Erase</b>	Επιλέξτε την ενέργεια που θα εκτελείται όταν μια φωτογραφία, που εγγράφηκε με τη ρύθμιση RAW+JPEG, διαγραφεί σε απεικόνιση μεμονωμένου καρέ (Σελ. 19). [JPEG]: Διαγράφεται μόνο το αντίγραφο JPEG. [RAW]: Διαγράφεται μόνο το αντίγραφο RAW. [RAW+JPEG]: Διαγράφονται και τα δύο αντίγραφα. • Τα αντίγραφα RAW και JPEG διαγράφονται ταυτόχρονα, όταν διαγράφονται οι επιλεγμένες εικόνες ή όταν είναι επιλεγμένη η ρύθμιση [All Erase] (Σελ. 62).	56
<b>File Name</b>	[Auto]: Ακόμη και όταν τοποθετηθεί μια καινούργια κάρτα, οι αριθμοί φακέλων της προηγούμενης κάρτας διατηρούνται. Η αρίθμηση των φακέλων συνεχίζει από τον τελευταίο αριθμό που χρησιμοποιήθηκε ή από το μεγαλύτερο διαθέσιμο αριθμό στην κάρτα. [Reset]: Όταν τοποθετήσετε μια καινούργια κάρτα, οι αριθμοί των φακέλων ξεκινούν από το 100 και τα ονόματα των αρχείων ξεκινούν από το 0001. Εάν τοποθετηθεί μια κάρτα η οποία περιέχει εικόνες, οι αριθμοί των αρχείων ξεκινούν από τον αριθμό εκείνο που ακολουθεί τον μεγαλύτερο αριθμό αρχείου στην κάρτα.	—
<b>Edit Filename</b>	Επιλέξτε τον τρόπο ονομασίας των αρχείων εικόνας μέσω επεξεργασίας του τμήματος του ονόματος αρχείου που επισημαίνεται παρακάτω με γκρι χρώμα. sRGB: Pmdd0000.jpg _____ Pmdd AdobeRGB: _mdd0000.jpg _____ mdd	—
<b>Priority Set</b>	Επιλέξτε την προεπιλεγμένη ρύθμιση ([Yes] ή [No]) για τα παράθυρα επιβεβαίωσης.	—
<b>dpi Settings</b>	Επιλέξτε την ανάλυση εκτύπωσης.	—
<b>Copyright Settings*</b>	Προσθέστε τα ονόματα του φωτογράφου και του ιδιοκτήτη των πνευματικών δικαιωμάτων για τις νέες φωτογραφίες. Τα ονόματα μπορούν να περιέχουν έως 63 χαρακτήρες. [Copyright Info.]: Επιλέξτε το [On] για να συμπεριλάβετε τα ονόματα του φωτογράφου και του κατόχου των πνευματικών δικαιωμάτων στα δεδομένα Exif για τις νέες φωτογραφίες. [Artist Name]: Εισαγάγετε το όνομα του φωτογράφου. [Copyright Name]: Εισαγάγετε το όνομα του κατόχου των πνευματικών δικαιωμάτων.	—
	<ol style="list-style-type: none"> <li>1) Επισημάνετε ένα χαρακτήρα ① και πατήστε το , για να προσθέσετε τον επισημασμένο χαρακτήρα στο όνομα ②.</li> <li>2) Επαναλάβετε το Βήμα 1 για να ολοκληρώσετε το όνομα, στη συνέχεια επισημάνετε το [END] και πατήστε .</li> </ol> <ul style="list-style-type: none"> <li>• Για να διαγράψετε ένα χαρακτήρα, πατήστε το κουμπί <b>INFO</b> ώστε να τοποθετήσετε το δρομέα στην περιοχή του ονόματος ②, επισημάνετε το χαρακτήρα και πατήστε το .</li> </ul>	—



\* Η OLYMPUS δεν αποδέχεται καμία ευθύνη για ζημιές που προκύπτουν από διενέξεις που αφορούν τη χρήση του [Copyright Settings]. Χρήση με δική σας ευθύνη.

**Movie**

MENU → % →

Επιλογή	Περιγραφή	
Mode	Επιλέξτε μια ποιότητα εικόνας video. Η επιλογή αυτή μπορεί να επιλεγεί με τη χρήση του ζωντανού ελέγχου.	55
Movie	Επιλέξτε το [Off] για να καταγράψετε video χωρίς ήχο. Η επιλογή αυτή μπορεί να επιλεγεί με τη χρήση του ζωντανού ελέγχου.	60
<b>Movie Effect</b>	Επιλέξτε [On] για να ενεργοποιήσετε τα εφέ video στη λειτουργία	29
<b>Wind Noise Reduction</b>	Μειώστε το θόρυβο του ανέμου κατά την εγγραφή.	—
<b>Recording Volume</b>	Προσαρμόστε την ευαισθησία του μικροφώνου ανάλογα με την απόσταση από το θέμα σας.	—

**Utility**

MENU → % →

Επιλογή	Περιγραφή	
<b>Pixel Mapping</b>	Η λειτουργία χαρτογράφησης pixel ελέγχει και ρυθμίζει τον αισθητήρα εικόνας και τις λειτουργίες επεξεργασίας εικόνας.	111
<b>Exposure Shift</b>	Ρυθμίστε τη βέλτιστη έκθεση για κάθε λειτουργία φωτομέτρησης ξεχωριστά. • Αυτό ελαττώνει τον αριθμό των διαθέσιμων επιλογών της αντιστάθμισης έκθεσης στην επιλεγμένη διεύθυνση. • Τα αποτελέσματα δεν είναι ορατά στην οθόνη. Για να κάνετε κανονικές ρυθμίσεις στην έκθεση, πραγματοποιήστε αντιστάθμιση έκθεσης (Σελ. 37).	—
<b>Warning Level</b>	Επιλέξτε το επίπεδο φορτίου μπαταρίας στο οποίο εμφανίζεται η προειδοποίηση .	13
<b>Level Adjust</b>	Μπορείτε να βαθμονομήσετε τη γωνία του μετρητή επιπέδου. [Reset]: Επαναφέρει τις προσαρμοσμένες τιμές στις προεπιλεγμένες ρυθμίσεις. [Adjust]: Ρυθμίζει τον τρέχοντα προσανατολισμό της μηχανής στη θέση 0.	—
<b>Touch Screen Settings</b>	Ενεργοποιήστε την οθόνη αφής. Επιλέξτε το [Off] για να απενεργοποιήσετε την οθόνη αφής.	—
<b>Eye-Fi*</b>	Ενεργοποιήστε ή απενεργοποιήστε την αποστολή κατά τη χρήση μιας κάρτας Eye-Fi.	—

\* Η χρήση θα πρέπει να γίνεται σύμφωνα με τους τοπικούς κανονισμούς. Σε αεροσκάφη και άλλους χώρους στους οποίους απαγορεύεται η χρήση ασύρματων συσκευών, αφαιρείτε την κάρτα από τη μηχανή ή επιλέγετε τη ρύθμιση [Off] ή [Stop] για το Eye-Fi. Η μηχανή δεν υποστηρίζει τη λειτουργία «endless» της κάρτας Eye-Fi.

## AEL/AFL

MENU → → → [AEL/AFL]

Μπορείτε να εκτελέσετε τις λειτουργίες αυτόματης εστίασης και φωτομέτρησης πατώντας το κουμπί στο οποίο έχει αντιστοιχιστεί η λειτουργία AEL/AFL. Επιλέξτε μια λειτουργία για την κάθε λειτουργία εστίασης.

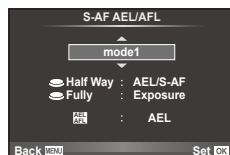

## AEL/AFL

Είδος λειτουργίας		Λειτουργία κουμπιού κλείστρου				Λειτουργία κουμπιού	
		Πάτημα μέχρι τη μέση		Πλήρες πάτημα		Κρατώντας πατημένο το AEL/AFL	
		Εστίαση	Exposure	Εστίαση	Exposure	Εστίαση	Exposure
S-AF	mode1	S-AF	Κλειδωμένη	-	-	-	Κλειδωμένη
	mode2	S-AF	-	-	Κλειδωμένη	-	Κλειδωμένη
	mode3	-	Κλειδωμένη	-	-	S-AF	-
C-AF	mode1	Έναρξη C-AF	Κλειδωμένη	Κλειδωμένη	-	-	Κλειδωμένη
	mode2	Έναρξη C-AF	-	Κλειδωμένη	Κλειδωμένη	-	Κλειδωμένη
	mode3	-	Κλειδωμένη	Κλειδωμένη	-	Έναρξη C-AF	-
	mode4	-	-	Κλειδωμένη	Κλειδωμένη	Έναρξη C-AF	-
MF	mode1	-	Κλειδωμένη	-	-	-	Κλειδωμένη
	mode2	-	-	-	Κλειδωμένη	-	Κλειδωμένη
	mode3	-	Κλειδωμένη	-	-	S-AF	-

## MF Assist

Είναι μια λειτουργία υποβοήθησης εστίασης για τη λειτουργία MF. Κατά την περιστροφή του δακτυλίου εστίασης, το περίγραμμα του θέματος ενισχύεται ή ένα τμήμα της οθόνης μεγεθύνεται. Όταν διακόπεται η χρήση του δακτυλίου εστίασης, εκτελείται επαναφορά στην αρχική οθόνη.

<b>Μεγέθυνση</b>	Μεγέθυνση τμήματος της οθόνης. Μπορείτε να ορίσετε εκ των προτέρων το τμήμα της οθόνης που θα μεγεθυνθεί χρησιμοποιώντας το στόχο αυτόματης εστίασης (AF).  [AF Area] (Σελ.40)
<b>Peaking</b>	Εμφάνιση σαφώς καθορισμένων περιγραμμάτων με ενίσχυση άκρων. Μπορείτε να επιλέξετε το χρώμα ενίσχυσης.  [Peaking Settings] (Σελ.79)

## Σημειώσεις

- Οι επιλογές [Magnify] και [Peaking] εμφανίζονται με τη χρήση κουμπιών. Η εμφάνιση της οθόνης αλλάζει με κάθε πάτημα του κουμπιού. Αντιστοιχίστε εκ των προτέρων τη λειτουργία εναλλαγής σε ένα από τα κουμπιά χρησιμοποιώντας την επιλογή [Button Function] (Σελ. 85).

## Προειδοποιήσεις

- Κατά τη χρήση της λειτουργίας «Peaking», η ενίσχυση των άκρων σε θέματα μικρών διαστάσεων τείνει να είναι πιο έντονη. Ωστόσο, το γεγονός αυτό δεν διασφαλίζει την επίτευξη ακριβούς εστίασης.

## Button Function

**MENU** → → → [Button Function]

Ανατρέξτε στον παρακάτω πίνακα για τις λειτουργίες που μπορείτε να αντιστοιχίσετε. Οι διαθέσιμες επιλογές διαφέρουν από κουμπί σε κουμπί.

### Στοιχεία λειτουργίας κουμπιού

[]Function] / []Function] / []Function]\*<sup>1</sup> / []Function] / []Function] / []Function] ([Direct Function]\*<sup>2</sup> / []\*<sup>3</sup>) / []Function]\*<sup>4</sup>

\*<sup>1</sup> Δεν είναι διαθέσιμο στη λειτουργία .

\*<sup>2</sup> Αντιστοιχίστε τη λειτουργία σε καθένα από τα .

\*<sup>3</sup> Επιλέξτε το στόχο αυτόματης εστίασης.

\*<sup>4</sup> Επιλέξτε την λειτουργία που θα εκχωρηθεί στο κουμπί σε ορισμένους φακούς.

	Ρυθμίστε την αντιστάθμιση έκθεσης.
<b>ISO</b>	Ρυθμίστε την ευαισθησία ISO.
<b>WB</b>	Ρυθμίστε την ισορροπία λευκού.
<b>AEL/AFL</b>	Κλειδώμα AE ή κλειδώμα AF. Η λειτουργία αλλάζει ανάλογα με τη ρύθμιση [AEL/AFL]. Όταν επιλέγετε AEL, πατήστε το κουμπί μία φορά για να κλειδώσετε την έκθεση και να εμφανιστεί το [] στην οθόνη. Πατήστε το κουμπί ξανά για να ακυρώσετε το κλειδώμα.
	Πατήστε το κουμπί για να εγγράψετε ένα video.
<b>Προβολή</b>	Το διάφραγμα μειώνεται στην επιλεγμένη τιμή όταν πατάτε το κουμπί.
	Η μηχανή μετράει την ισορροπία λευκού όταν πατάτε το κουμπί (Σελ. 45).
[]	Επιλέξτε το στόχο αυτόματης εστίασης.
[] Home	Με το πάτημα του κουμπιού επιλέγεται η θέση του στόχου αυτόματης εστίασης (AF) που αποθηκεύτηκε με το στοιχείο [] Set Home] (Σελ. 76). Η αρχική θέση του στόχου αυτόματης εστίασης υποδεικνύεται με ένα εικονίδιο []. Πατήστε ξανά το κουμπί για να επιστρέψετε στη λειτουργία στόχου αυτόματης εστίασης. Εάν απενεργοποιήσετε τη μηχανή ενώ επιλέγεται η αρχική θέση, θα γίνει επαναφορά της αρχικής θέσης.
<b>MF</b>	Πατήστε το κουμπί για να επιλέξετε τη λειτουργία χειροκίνητης εστίασης. Πατήστε το κουμπί ξανά για να επαναφέρετε τη λειτουργία AF που είχατε επιλέξει προηγουμένως.
<b>RAW</b>	Πατήστε το κουμπί για εναλλαγή μεταξύ της ποιότητας εικόνας JPEG και RAW+JPEG.
<b>Test Picture</b>	Οι φωτογραφίες που λαμβάνονται ενώ πατάτε το κουμπί εμφανίζονται στην οθόνη αλλά δεν εγγράφονται στην κάρτα μνήμης.
<b>Myset1–Myset4</b>	Οι ρυθμίσεις αλλάζουν στις καταχωρισμένες επιλογές Myset, όταν πατάτε το κουμπί.
	Ενεργοποιήστε και απενεργοποιήστε τον οπίσθιο φωτισμό της οθόνης.

	Μπορείτε να χρησιμοποιήσετε το κουμπί για να επιλέξετε μεταξύ των ρυθμίσεων  και  ενώ είναι τοποθετημένη η υποβρύχια θήκη. Πατήστε και κρατήστε πατημένο το κουμπί, για να επιστρέψετε στην προηγούμενη λειτουργία. Αυτό επιτρέπει στην επιλογή  (Underwater) να ρυθμιστεί στη λειτουργία WB. Όταν χρησιμοποιείται φακός ED12-50mmEZ με κινητήρα zoom (E-ZOOM), ο φακός πραγματοποιεί αυτόματα zoom στο άκρο WIDE ή στο άκρο TELE, ανάλογα με τις επιλογές  και .
<b>Οδηγός Ρυθμίσεων</b>	Πατήστε το κουμπί για να εμφανίσετε οδηγούς ρυθμίσεων.
(Ψηφιακός τηλεμετατροπέας)	Πατήστε το κουμπί για να ενεργοποιήσετε ή να απενεργοποιήσετε το ψηφιακό zoom.
(Μεγέθυνση)	Πατήστε το κουμπί για να εμφανίσετε το πλαίσιο μεγέθυνσης. Πατήστε το ξανά για να μεγεθύνετε την εικόνα. Πατήστε το και κρατήστε πατημένο το κουμπί για απενεργοποίηση του πλαισίου μεγέθυνσης.
Peaking	Με κάθε πάτημα του κουμπιού εκτελείται εναλλαγή της οθόνης μεταξύ εμφάνισης/μη εμφάνισης. Όταν η εμφάνιση της οθόνης είναι ρυθμισμένη στο Peaking, οι επιλογές εμφάνισης ιστογράμματος και φωτισμού/σκίασης δεν είναι διαθέσιμες.
<b>AF Stop</b>	Διακόψτε την αυτόματη εστίαση.
	Ορίστε μια επιλογή διαδοχικών λήψεων ή χρονομετρητή αυτοφωτογράφισης.
	Επιλέξτε μια λειτουργία φλας.
<b>HDR BKT</b>	Μετάβαση στην ομαδοποίηση HDR με τις αποθηκευμένες ρυθμίσεις.
<b>AE BKT</b>	Ενεργοποιείται η λήψη <b>AE BKT</b> χρησιμοποιώντας τις αποθηκευμένες ρυθμίσεις.
<b>ART BKT</b>	Ενεργοποιείται η λήψη <b>ART BKT</b> χρησιμοποιώντας τις αποθηκευμένες ρυθμίσεις.

## Lever Function

MENU → → → Lever Function

Μπορείτε να αλλάξετε τη λειτουργία των επιλογών και των κουμπιών ανάλογα με τη θέση του μοχλού.

**Πίνακας θέσεων μοχλού και λειτουργιών που αντιστοιχίζονται σε επιλογείς ή κουμπιά**

Είδος λειτουργίας	Θέση μοχλού = 1	Θέση μοχλού = 2
<b>mode1</b>	Οι λειτουργίες των επιλογών βασίζονται στις ρυθμίσεις της επιλογής [Dial Function].	Κύριος επιλογέας: Ισορροπία λευκού Βοηθητικός επιλογέας: ISO
<b>mode2</b>	Οι λειτουργίες των επιλογών βασίζονται στις ρυθμίσεις της επιλογής [Dial Function].	Κύριος επιλογέας: ISO Βοηθητικός επιλογέας: Ισορροπία λευκού
<b>mode3</b>	Η λειτουργία του κουμπιού  βασίζεται στη ρύθμιση [Function].	Με το κουμπί  ξεκινάει ή διακόπτεται η εγγραφή video.
<b>mode4</b>	Εφαρμόζονται οι λειτουργίες αυτόματης εστίασης (AF) που έχουν αντιστοιχιστεί στις θέσεις του μοχλού. Η προεπιλεγμένη ρύθμιση για τη θέση μοχλού = 2 είναι [MF].	

## Προβολή εικόνων της μηχανής στην τηλεόραση

Χρησιμοποιήστε με τη μηχανή το καλώδιο που πωλείται ξεχωριστά για την προβολή εγγεγραμμένων εικόνων στην τηλεόρασή σας. Συνδέστε τη μηχανή σε τηλεόραση HD χρησιμοποιώντας ένα καλώδιο HDMI για να προβάλλετε εικόνες υψηλής ποιότητας στην οθόνη της τηλεόρασης.

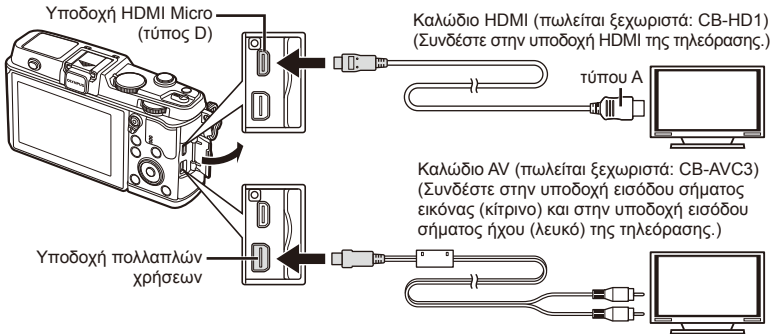

### 1 Χρησιμοποιήστε το καλώδιο για να συνδέσετε τη μηχανή με την τηλεόραση.

- Προσαρμόστε τις ρυθμίσεις της τηλεόρασης πριν από τη σύνδεση της μηχανής.
- Επιλέξτε τη λειτουργία video της μηχανής πριν να συνδέσετε τη μηχανή με ένα καλώδιο AV.

### 2 Επιλέξτε το κανάλι εισόδου της τηλεόρασης.

- Η οθόνη της μηχανής απενεργοποιείται, όταν είναι συνδεδεμένο το καλώδιο.
- Πατήστε το κουμπί  κατά τη σύνδεση μέσω ενός καλωδίου ήχου/εικόνας (AV).

### ! Προειδοποιήσεις

- Για λεπτομέρειες σχετικά με την αλλαγή της πηγής εισόδου της τηλεόρασης, συμβουλευτείτε το εγχειρίδιο οδηγιών της τηλεόρασης.
- Ανάλογα με τις ρυθμίσεις της τηλεόρασης, οι εικόνες και οι πληροφορίες που εμφανίζονται στην οθόνη μπορεί να περικόπτονται.
- Εάν συνδέσετε τη μηχανή χρησιμοποιώντας μαζί ένα καλώδιο AV και ένα καλώδιο HDMI, θα δοθεί προτεραιότητα στο καλώδιο HDMI.
- Αν συνδέσετε τη μηχανή μέσω καλωδίου HDMI, θα μπορείτε να επιλέξετε τον τύπο του ψηφιακού σήματος video. Επιλέξτε τη μορφή που ταιριάζει στην επιλεγμένη μορφή εισόδου στην τηλεόραση.

<b>1080i</b>	Δίδεται προτεραιότητα στην έξοδο HDMI 1080i.
<b>720p</b>	Δίδεται προτεραιότητα στην έξοδο HDMI 720p.
<b>480p/576p</b>	Έξοδος HDMI 480p/576p. Το 576p χρησιμοποιείται όταν είναι επιλεγμένο το [PAL] για το [Video Out] (Σελ. 78).

- Δεν μπορείτε να κάνετε λήψη φωτογραφιών ή video όταν έχει συνδεθεί το καλώδιο HDMI.
- Μην συνδέετε τη μηχανή σε άλλες συσκευές με έξοδο HDMI. Εάν το κάνετε, μπορεί να προκληθεί βλάβη στη μηχανή.
- Δεν παρέχεται σήμα μέσω της εξόδου HDMI κατά τη σύνδεση σε υπολογιστή ή εκτυπωτή μέσω USB.

## ■ Χρήση του τηλεχειριστηρίου της τηλεόρασης

Είναι δυνατός ο χειρισμός της μηχανής με ένα τηλεχειριστήριο τηλεόρασης, όταν έχει συνδεθεί σε μια τηλεόραση που υποστηρίζει έλεγχο HDMI (HDMI control).

- 1 Επιλέξτε το στοιχείο [HDMI] στην καρτέλα Custom Menu (Μενού προσωπικών ρυθμίσεων) .
- 2 Επιλέξτε [HDMI Control] και στη συνέχεια [On].
- 3 Χειριστείτε τη μηχανή χρησιμοποιώντας το τηλεχειριστήριο της τηλεόρασης.
  - Μπορείτε να χειριστείτε τη μηχανή ακολουθώντας τον οδηγό χρήσης που εμφανίζεται στην τηλεόραση.
  - Κατά την απεικόνιση μεμονωμένου καρέ, μπορείτε να εμφανίσετε ή να αποκρύψετε τις πληροφορίες πατώντας το «Κόκκινο» κουμπί και να εμφανίσετε ή να αποκρύψετε την προβολή ευρετηρίου πατώντας το «Πράσινο» κουμπί.
  - Ορισμένες τηλεοράσεις ενδέχεται να μην υποστηρίζουν όλες τις δυνατότητες.

## Επιλογή των εμφανιζόμενων στοιχείων του πίνακα ελέγχου (Control Settings)

Καθορίζει αν θα εμφανίζονται ή όχι τα στοιχεία του πίνακα ελέγχου για επιλογή σε κάθε λειτουργία λήψης.

### Διαθέσιμα στοιχεία πίνακα ελέγχου σε κάθε λειτουργία λήψης

- Πατώντας το κουμπί **INFO** πραγματοποιείται μετάβαση στον επόμενο πίνακα.

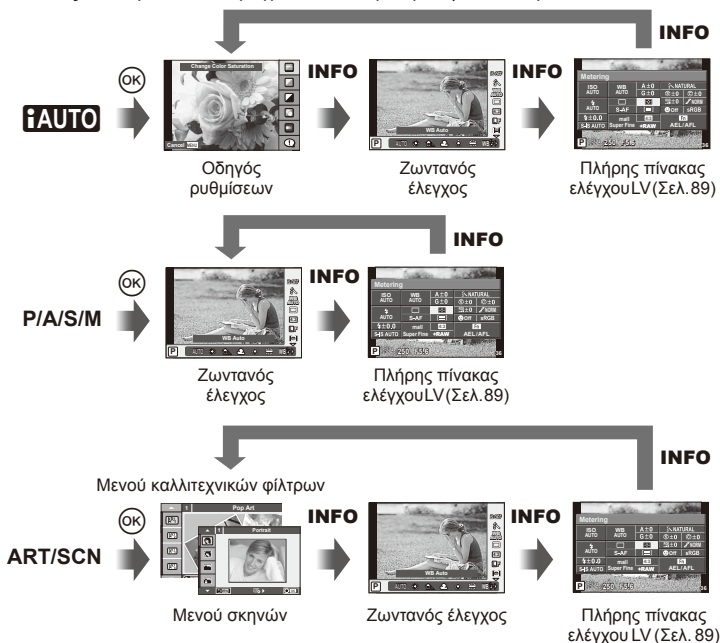



## LV πλήρης πίνακας ελέγχου

Στον πλήρη πίνακα ελέγχου LV εμφανίζεται η τρέχουσα κατάσταση των ρυθμίσεων λήψης. Μπορείτε να τον χρησιμοποιήσετε για να ρυθμίσετε διάφορες επιλογές. Ενεργοποιήστε επιλογές χρησιμοποιώντας τα κουμπιά με τα βέλη ή τις λειτουργίες αφής για να αλλάξετε τις ρυθμίσεις.

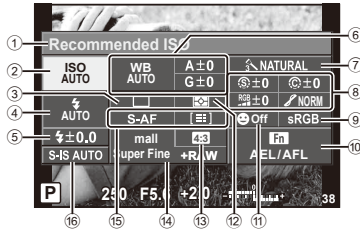

## Ρυθμίσεις που μπορούν να τροποποιηθούν χρησιμοποιώντας τον πλήρη πίνακα ελέγχου

- |  |                                     |         |
|--|-------------------------------------|---------|
| ① Τρέχουσα επιλογή                                 | Διαβάθμιση                          | Σελ. 64 |
| ② Ευαισθησία ISO                                   | Φίλτρο A&M                          | Σελ. 64 |
| ③ Διαδοχικές λήψεις/χρονομετρητής αυτοφωτογράφησης | Τόνος εικόνας                       | Σελ. 65 |
| ④ Λειτουργία φλας                                  | ⑨ Χώρος χρωμάτων                    | Σελ. 81 |
| ⑤ Έλεγχος έντασης φλας                             | ⑩ Αντιστοίχιση λειτουργίας κουμπιού | Σελ. 85 |
| ⑥ Ισορροπία λευκού                                 | ⑪ Προτεραιότητα προσώπου            | Σελ. 41 |
| ⑦ Λειτουργία φωτογραφίας                           | ⑫ Λειτουργία φωτομέτρησης           | Σελ. 58 |
| ⑧ Οξύτητα  | ⑬ Αναλογία ύψους-πλάτους            | Σελ. 55 |
| Αντίθεση   | ⑭ Λειτουργία εγγραφής               | Σελ. 56 |
| Κορεσμός   | ⑮ Λειτουργία αυτόματης εστίασης AF  | Σελ. 59 |
|  | Στόχος αυτόματης εστίασης AF        | Σελ. 40 |
|  | ⑯ Σταθεροποιητής εικόνας            | Σελ. 53 |

## ! Προειδοποιήσεις

- Δεν εμφανίζεται στη λειτουργία εγγραφής video.

### 1 Εμφανίστε τον πλήρη πίνακα ελέγχου LV.

- Μετά τη ρύθμιση της εμφάνισης χρησιμοποιώντας το μενού προσωπικών ρυθμίσεων, πατήστε και στη συνέχεια πατήστε επανειλημμένα **INFO**. [Control Settings] (Σελ. 88)

### 2 Πατήστε στιγμιαία τη λειτουργία που θέλετε να ρυθμίσετε.

- Ο κέρσορας εμφανίζεται πάνω από τη λειτουργία που επιλέξατε.

### 3 Πατήστε για να επιλέξετε μια τιμή ρύθμισης.

#### Δείκτης

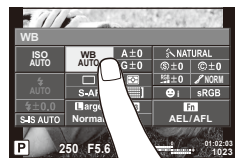

## Σημειώσεις

- Διατίθεται επίσης στις οθόνες μενού **ART** ή **SCN**. Πατήστε στιγμιαία το εικονίδιο της λειτουργίας που θέλετε να επιλέξετε.

## Προσθήκη ενδείξεων πληροφοριών (Info/Info Settings)

### LV-Info (Ενδείξεις πληροφοριών λήψης)

Χρησιμοποιήστε το [LV-Info] για να προσθέσετε τις εξής ενδείξεις πληροφοριών λήψης. Οι ενδείξεις που προσθέτετε εμφανίζονται πατώντας επανειλημμένα το κουμπί **INFO** κατά τη λήψη. Μπορείτε επίσης να επιλέξετε να μην εμφανίζονται ενδείξεις στην προεπιλεγμένη ρύθμιση.



Εμφάνιση ιστογράμματος



Προβολή φωτισμού & σκίασης

### Προβολή φωτισμού & σκίασης

Οι περιοχές που βρίσκονται πάνω από το ανώτατο όριο φωτεινότητας για την εικόνα εμφανίζονται με κόκκινο, αυτές που βρίσκονται κάτω από το κατώτερο όριο εμφανίζονται με μπλε.

[Histogram Settings] (Σελ. 78)

### Info (Ενδείξεις πληροφοριών απεικόνισης)

Χρησιμοποιήστε το [Info] για να προσθέσετε τις εξής ενδείξεις πληροφοριών απεικόνισης. Οι ενδείξεις που προσθέτετε εμφανίζονται πατώντας επανειλημμένα το κουμπί **INFO** κατά την απεικόνιση. Μπορείτε επίσης να επιλέξετε να μην εμφανίζονται ενδείξεις στην προεπιλεγμένη ρύθμιση.



Εμφάνιση ιστογράμματος



Προβολή φωτισμού & σκίασης



Εμφάνιση φωτεινού κουτιού

### Εμφάνιση φωτεινού κουτιού

Συγκρίνετε δύο εικόνες σε παράθεση. Πατήστε το [OK] για να επιλέξετε την εικόνα στην αντίθετη πλευρά της οθόνης.

- Η βασική εικόνα προβάλλεται στα δεξιά. Χρησιμοποιήστε τα <D> για να επιλέξετε μια εικόνα και πατήστε το [OK] για να μετακινήσετε την εικόνα προς τα αριστερά. Η εικόνα που πρόκειται να συγκριθεί με την εικόνα στα αριστερά μπορεί να επιλεγεί στα δεξιά. Για να διαλέξετε μια διαφορετική βασική εικόνα, επισημάνετε το δεξιό πλαίσιο και πατήστε το [OK].
- Πατήστε το κουμπί Q για να μεγεθύνετε την τρέχουσα εικόνα. Για να αλλάξετε την αναλογία zoom, περιστρέψτε τον κύριο επιλογέα.
- Κατά τη μεγέθυνση, μπορείτε να χρησιμοποιήσετε τα Δ, ▽, ◀, ▶, για να μετακινηθείτε με κύλιση σε άλλες περιοχές της εικόνας, και το βοηθητικό επιλογέα, για να επιλέξετε τις εικόνες.



## ☑ Settings (Εμφάνιση ευρετηρίου/Εμφάνιση ημερολογίου)

Μπορείτε να προσθέσετε μια εμφάνιση ευρετηρίου με διαφορετικό αριθμό καρτέ και μια εμφάνιση ημερολογίου χρησιμοποιώντας το [☑ Settings]. Οι πρόσθετες οθόνες εμφανίζονται περιστρέφοντας τον κύριο επιλογή κατά την απεικόνιση.

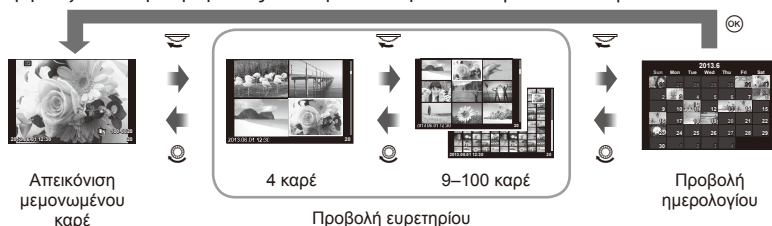

## Ταχύτητες κλείστρου όταν το φλας ανάβει αυτόματα [⚡ X-Sync.] [⚡ Slow Limit]

Μπορείτε να ορίσετε τις συνθήκες ταχύτητας κλείστρου όταν ανάβει το φλας.

Λειτουργία λήψης	Χρονισμός φλας (ταυτόχρονα)	Ανώτατο όριο	Κατώτατο όριο
<b>P</b>	Η πιο αργή από τις ρυθμίσεις 1/(εστιακή απόσταση φακού×2) και [⚡ X-Sync.]	Ρύθμιση [⚡ X-Sync.]*	Ρύθμιση [⚡ Slow Limit]
<b>A</b>			Χωρίς κατώτατο όριο
<b>S</b>	Η καθορισμένη ταχύτητα κλείστρου	Χωρίς κατώτατο όριο	Χωρίς κατώτατο όριο
<b>M</b>			Χωρίς κατώτατο όριο

\* 1/320 δευτερόλεπτα όταν χρησιμοποιείται το εσωτερικό φλας και 1/250 όταν χρησιμοποιείται ένα εξωτερικό φλας που πωλείται ξεχωριστά.

## Χρήση των μενού θύρας εξαρτημάτων



Μπορείτε να ορίσετε ρυθμίσεις σχετικά με τις συσκευές που συνδέονται μέσω της θύρας εξαρτημάτων.

### Πριν από τη χρήση των μενού θύρας εξαρτημάτων

Το Accessory Port menu είναι διαθέσιμο μόνο όταν είναι επιλεγμένη η κατάλληλη ρύθμιση για το στοιχείο [%/☞ Menu Display] στο μενού ρυθμίσεων.

- 1 Πατήστε το κουμπί **MENU** για να εμφανίσετε τα μενού και επιλέξτε την καρτέλα **☞** (Setup Menu).
- 2 Επιλέξτε [%/☞ Menu Display] και ορίστε τη ρύθμιση [☞ Menu Display] στην επιλογή [On].
  - Η καρτέλα ☞ (Accessory Port Menu) εμφανίζεται στο μενού.

#### Accessory Port Menu

-  OLYMPUS PENPAL Share (Σελ. 94)
-  OLYMPUS PENPAL Album (Σελ. 95)
-  Electronic Viewfinder (Σελ. 95)

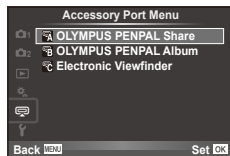

## Χρήση του OLYMPUS PENPAL

Το προαιρετικό OLYMPUS PENPAL μπορεί να χρησιμοποιηθεί για το φόρτωμα εικόνων προς, και την λήψη εικόνων από, συσκευές Bluetooth ή άλλες μηχανές συνδεδεμένες σε ένα OLYMPUS PENPAL. Επισκεφτείτε την ιστοσελίδα της OLYMPUS για περισσότερες πληροφορίες σχετικά με τις συσκευές Bluetooth.

### ■ Αποστολή εικόνων

Τροποποιήστε το μέγεθος εικόνων JPEG και φορτώστε τις σε μια άλλη συσκευή. Πριν να αποστείλετε εικόνες, βεβαιωθείτε ότι η συσκευή λήψης είναι ρυθμισμένη στη λειτουργία λήψης δεδομένων.

- 1 Προβάλετε την εικόνα που θέλετε να αποστείλετε σε πλήρες καρέ και πατήστε το **OK**.
- 2 Επιλέξτε [Send A Picture] και πατήστε το **OK**.
  - Επιλέξτε [Search] και πατήστε το **OK** στο επόμενο παράθυρο διαλόγου. Η μηχανή αναζήτησής και εμφανίζει τις συσκευές Bluetooth εντός εμβέλειας ή στο [Address Book].
- 3 Επιλέξτε τον προορισμό και πατήστε το **OK**.
  - Η εικόνα θα φορτωθεί στη συσκευή λήψης.
  - Εάν σας ζητηθεί να πληκτρολογήσετε έναν κωδικό PIN, πληκτρολογήστε 0000 και πατήστε το **OK**.

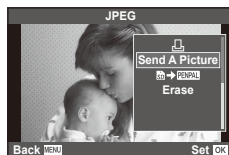

### ■ Λήψη εικόνων/προσθήκη κεντρικού υπολογιστή

Συνδεθείτε στη συσκευή μετάδοσης και πραγματοποιήστε λήψη εικόνων JPEG.

- 1 Επιλέξτε [OLYMPUS PENPAL Share] στο **Accessory Port Menu** (Σελ. 92).
- 2 Επιλέξτε [Please Wait] και πατήστε το **OK**.
  - Εκτελέστε τις λειτουργίες για να αποστείλετε εικόνες στην συσκευή αποστολής.
  - Η μετάδοση θα ξεκινήσει και θα εμφανιστεί το παράθυρο διαλόγου [Receive Picture Request].
- 3 Επιλέξτε [Accept] και πατήστε το **OK**.
  - Η εικόνα θα ληφθεί στη μηχανή.
  - Εάν σας ζητηθεί να πληκτρολογήσετε έναν κωδικό PIN, πληκτρολογήστε 0000 και πατήστε το **OK**.

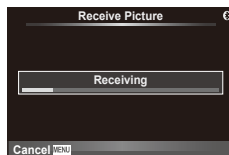

## ■ Επεξεργασία του βιβλίου διευθύνσεων

Το OLYMPUS PENPAL μπορεί να αποθηκεύσει τις πληροφορίες του κεντρικού υπολογιστή. Μπορείτε να αντιστοιχίσετε ονόματα σε κεντρικούς υπολογιστές ή να διαγράψετε πληροφορίες κεντρικών υπολογιστών.

- 1 Επιλέξτε [OLYMPUS PENPAL Share] στο Accessory Port Menu (Σελ. 92).
- 2 Επιλέξτε [Address Book] και πατήστε .
- 3 Επιλέξτε [Address List] και πατήστε το .
  - Παρατίθενται τα ονόματα των υπαρχόντων κεντρικών υπολογιστών.
- 4 Επιλέξτε τον κεντρικό υπολογιστή που επιθυμείτε να επεξεργαστείτε και πατήστε .

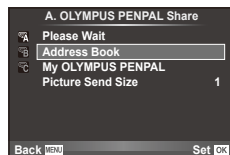

### Διαγραφή κεντρικών υπολογιστών

Επιλέξτε [Yes] και πατήστε το .

### Επεξεργασία κεντρικών υπολογιστών

Πατήστε το για να εμφανιστούν οι πληροφορίες του κεντρικού υπολογιστή. Για να αλλάξετε το όνομα του κεντρικού υπολογιστή, πατήστε ξανά και επεξεργαστείτε το τρέχον όνομα στο παράθυρο διαλόγου μετονομασίας.

## ■ Δημιουργία άλμπουμ

Μπορείτε να τροποποιήσετε το μέγεθος των αγαπημένων σας εικόνων JPEG και να τις αντιγράψετε σε ένα OLYMPUS PENPAL.

- 1 Προβάλετε την εικόνα που θέλετε να αντιγράψετε σε πλήρες κάδρο και πατήστε το .
- 2 Επιλέξτε το [ → PENPAL] και πατήστε το .
  - Για να αντιγράψετε εικόνες από ένα OLYMPUS PENPAL στην κάρτα μνήμης, επιλέξτε [ → ] και πατήστε το .

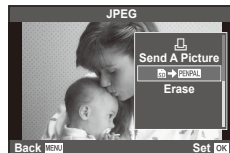

## ❗ Προειδοποιήσεις

- Το OLYMPUS PENPAL μπορεί να χρησιμοποιηθεί μόνο στην περιοχή στην οποία αγοράστηκε. Ανάλογα με την περιοχή, η χρήση του μπορεί να παραβαίνει τους κανονισμούς συχνοτήτων και μπορεί να υπόκειται σε επιβολή κυρώσεων.

## OLYMPUS PENPAL Share

MENU → →

Επιλογή	Περιγραφή	
<b>Please Wait</b>	Λαμβάνει εικόνες και προσθέτει κεντρικούς υπολογιστές στο βιβλίο διευθύνσεων.	93
<b>Address Book</b>	[Address List]: Προβάλετε τους κεντρικούς υπολογιστές που έχουν αποθηκευτεί στο βιβλίο διευθύνσεων. [New Pairing]: Προσθέστε έναν κεντρικό υπολογιστή στο βιβλίο διευθύνσεων. [Search Timer]: Επιλέξτε το χρονικό διάστημα στο οποίο η μηχανή ψάχνει για έναν κεντρικό υπολογιστή.	94
<b>My OLYMPUS PENPAL</b>	Προβάλετε πληροφορίες σχετικά με το OLYMPUS PENPAL, όπως το όνομα, τη διεύθυνση και τις υποστηριζόμενες υπηρεσίες. Πατήστε το  για να επεξεργαστείτε το όνομα της συσκευής.	94
<b>Picture Send Size</b>	Επιλέξτε το μέγεθος με το οποίο θα μεταδοθούν οι εικόνες. [Size 1: Small]: Οι εικόνες στέλνονται με μέγεθος ισοδύναμο με 640 × 480. [Size 2: Large]: Οι εικόνες στέλνονται με μέγεθος ισοδύναμο με 1920 × 1440. [Size 3: Medium]: Οι εικόνες στέλνονται με μέγεθος ισοδύναμο με 1280 × 960.	93

Επιλογή	Περιγραφή	
<b>Copy All</b>	Όλα τα αρχεία εικόνων και ήχου αντιγράφονται μεταξύ της κάρτας SD και του OLYMPUS PENPAL. Στις αντιγραφμένες εικόνες γίνεται αναμόρφωση του μεγέθους ανάλογα με την επιλογή που έγινε για το μέγεθος της εικόνας.	93
<b>Reset Protect</b>	Αφαίρεση προστασίας από όλες τις φωτογραφίες στο άλμπουμ OLYMPUS PENPAL.	94
<b>Album Mem. Χρήση</b>	Εμφανίστε τον αριθμό των φωτογραφιών που τη δεδομένη στιγμή βρίσκονται στο άλμπουμ και τον αριθμό των επιπρόσθετων φωτογραφιών που μπορούν να αποθηκευτούν στο [Size 2: Medium].	94
<b>Album Mem. Setup</b>	[All Erase]: Διαγράψτε όλες τις φωτογραφίες που βρίσκονται στο άλμπουμ. [Format Album]: Διαμορφώστε το άλμπουμ.	94
<b>Picture Copy Size</b>	Επιλέξτε το μέγεθος με το οποίο θα αντιγραφούν οι εικόνες. [Size 1: Large]: Δεν τροποποιείται το μέγεθος των αντιγραφμένων εικόνων. [Size 2: Medium]: Οι εικόνες αντιγράφονται σε μέγεθος ισοδύναμο με 1920 × 1440.	94

**Electronic Viewfinder**

Επιλογή	Περιγραφή		
<b>Ρύθμιση EVF</b>	<p>Ρυθμίστε τη φωτεινότητα και τη θερμοκρασία χρώματος των προαιρετικών εξωτερικών σκοπευτρών. Η επιλεγμένη θερμοκρασία χρώματος χρησιμοποιείται επίσης στην οθόνη κατά την απεικόνιση. Χρησιμοποιήστε τα κουμπιά &lt;D&gt; για να επιλέξετε τη θερμοκρασία χρώματος (Ⓙ) ή τη φωτεινότητα (☼) και χρησιμοποιήστε τα κουμπιά Δ ▽ για να επιλέξετε τιμές μεταξύ [+7] και [-7].</p>		—
<b>EVF Auto Switch</b>	<p>Ρυθμίζει αν θα απενεργοποιηθεί αυτόματα η εμφάνιση από την οθόνη, όταν χρησιμοποιείται το εξωτερικό ηλεκτρονικό σκόπευτρο VF-4. Όταν έχει ρυθμιστεί στο [Off] και πατηθεί το κουμπί [ ] στο εξωτερικό σκόπευτρο, η εμφάνιση εναλλάσσεται ανάμεσα στο σκόπευτρο και στην οθόνη. Όταν έχει ρυθμιστεί στο [On], η εμφάνιση μετατίθεται αυτόματα στο VF-4 όταν κοιτάζετε μέσα από αυτό.</p>	119	

## Παραγγελία εκτύπωσης (DPOF)

Μπορείτε να αποθηκεύσετε ψηφιακές «παραγγελίες εκτύπωσης» στην κάρτα μνήμης με λίστα των φωτογραφιών προς εκτύπωση και των αριθμό αντιγράφων για κάθε εκτύπωση. Στη συνέχεια, μπορείτε να εκτυπώσετε τις φωτογραφίες σε ένα φωτογραφείο που υποστηρίζει το πρότυπο DPOF ή να τις εκτυπώσετε μόνοι σας, συνδέοντας τη μηχανή απευθείας σε εκτυπωτή DPOF. Απαιτείται κάρτα μνήμης κατά τη δημιουργία παραγγελίας εκτύπωσης.

### Δημιουργία παραγγελίας εκτύπωσης

1 Πατήστε **OK** κατά την απεικόνιση και επιλέξτε **[D]**.

2 Επιλέξτε το **[D]** ή **[ALL]** και πατήστε το **OK**.

#### Μεμονωμένη φωτογραφία

Πατήστε **<>** για να επιλέξετε το καρτέ για παραγγελία εκτύπωσης και, στη συνέχεια, πατήστε **Δ** **▽** για να επιλέξετε τον αριθμό αντιτύπων.

- Για να ορίσετε παραγγελίες εκτύπωσης και για άλλες φωτογραφίες επαναλάβετε αυτό το βήμα. Πατήστε το **OK** όταν έχουν επιλεγεί όλες οι επιθυμητές φωτογραφίες.

#### Όλες οι φωτογραφίες

Επιλέξτε το **[ALL]** και πατήστε το **OK**.

3 Επιλέξτε τη μορφή της ημερομηνίας και της ώρας και, στη συνέχεια, πατήστε το **OK**.

No	Οι φωτογραφίες σας εκτυπώνονται χωρίς την ημερομηνία και ώρα.
Date	Οι φωτογραφίες εκτυπώνονται με την ημερομηνία λήψης.
Time	Οι φωτογραφίες εκτυπώνονται με την ώρα λήψης.

4 Επιλέξτε το **[Set]** και πατήστε το **OK**.

### Προειδοποιήσεις

- Η μηχανή δεν μπορεί να χρησιμοποιηθεί για τροποποίηση παραγγελιών εκτύπωσης που έχουν δημιουργηθεί με άλλες συσκευές. Αν δημιουργήσετε μια νέα παραγγελία εκτύπωσης, οποιοσδήποτε υπάρχουσες παραγγελίες εκτύπωσης που έχουν δημιουργηθεί με άλλες συσκευές διαγράφονται.
- Οι παραγγελίες εκτύπωσης δεν μπορούν να περιλαμβάνουν φωτογραφίες 3D, εικόνες RAW ή video.

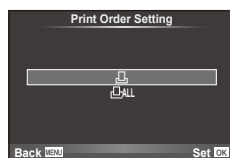



## Αφαίρεση όλων ή των επιλεγμένων φωτογραφιών από την παραγγελία εκτύπωσης

Μπορείτε να διαγράψετε το σύνολο των δεδομένων παραγγελιών εκτυπώσεων ή μόνο τα δεδομένα για επιλεγμένες φωτογραφίες.

- 1 Πατήστε **[OK]** κατά την απεικόνιση και επιλέξτε **[ ]**.
- 2 Επιλέξτε το **[ ]** και πατήστε το **[OK]**.
  - Για να αφαιρέσετε όλες τις φωτογραφίες από την παραγγελία εκτύπωσης, επιλέξτε το **[Reset]** και πατήστε το **[OK]**.
  - Για να εξέλθετε χωρίς να αφαιρέσετε όλες τις φωτογραφίες, επιλέξτε το **[Keep]** και πατήστε το **[OK]**.
- 3 Πατήστε τα **[<] [>]** για να επιλέξετε τις εικόνες που θέλετε να αφαιρέσετε από την παραγγελία εκτύπωσης.
  - Χρησιμοποιήστε το **[∇]** για να μηδενίσετε τον αριθμό εκτυπώσεων. Πατήστε το **[OK]** όταν έχετε αφαιρέσει όλες τις επιθυμητές φωτογραφίες από την παραγγελία εκτύπωσης.
- 4 Επιλέξτε τη μορφή της ημερομηνίας και της ώρας και, στη συνέχεια, πατήστε το **[OK]**.
  - Η ρύθμιση αυτή θα ισχύει για όλα τα καρέ με δεδομένα παραγγελίας εκτυπώσεων.
- 5 Επιλέξτε το **[Set]** και πατήστε το **[OK]**.

## Απευθείας εκτύπωση (PictBridge)

Συνδέοντας τη μηχανή με ένα συμβατό εκτυπωτή PictBridge μέσω καλωδίου USB, μπορείτε να εκτυπώσετε απευθείας τις φωτογραφίες που έχετε τραβήξει.

- 1 Συνδέστε τη μηχανή στον εκτυπωτή χρησιμοποιώντας το παρεχόμενο καλώδιο USB και ενεργοποιήστε τη μηχανή.

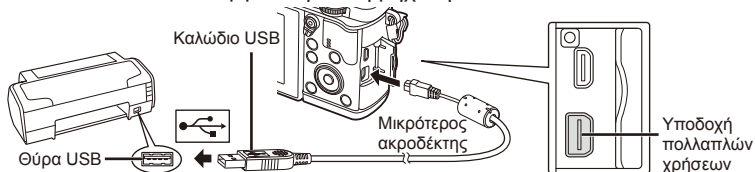

- Για την εκτύπωση, χρησιμοποιήστε μια πλήρως φορτισμένη μπαταρία.
- Όταν ενεργοποιείται η μηχανή, θα πρέπει να εμφανίζεται ένα παράθυρο διαλόγου στην οθόνη προτρέποντάς σας να επιλέξετε ένα κεντρικό υπολογιστή. Εάν όχι, επιλέξτε **[Auto]** για το **[USB Mode]** (Σελ. 79) στα μενού προσωπικών ρυθμίσεων της μηχανής.

- 2 Χρησιμοποιήστε τα **[Δ] [∇]** για να επιλέξετε **[Print]**.

- Θα εμφανιστεί η ένδειξη **[One Moment]** και θα ακολουθήσει ένα παράθυρο διαλόγου επιλογής λειτουργίας εκτύπωσης.
- Αν δεν εμφανιστεί η οθόνη μετά από μερικά λεπτά, αποσυνδέστε το καλώδιο USB και ξεκινήστε ξανά από το Βήμα 1.

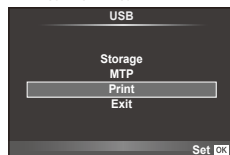

**Προχωρήστε στο «Προσωπική εκτύπωση» (Σελ. 98).**

### ⚠ Προειδοποιήσεις

- Δεν είναι δυνατή η εκτύπωση φωτογραφιών 3D, εικόνων RAW και video.

## Εύκολη εκτύπωση

Χρησιμοποιήστε τη μηχανή για να εμφανίσετε τη φωτογραφία που θέλετε να εκτυπώσετε πριν από τη σύνδεση του εκτυπωτή μέσω του καλωδίου USB.

- 1 Χρησιμοποιήστε τα <D> για να εμφανίσετε τις φωτογραφίες που θέλετε να εκτυπώσετε στη μηχανή.
- 2 Πατήστε >.
  - Όταν η εκτύπωση ολοκληρωθεί, εμφανίζεται η οθόνη επιλογής εικόνων. Για να εκτυπώσετε μια άλλη φωτογραφία, χρησιμοποιήστε τα <D> για να επιλέξετε την εικόνα και πατήστε το <OK>.
  - Για έξοδο, αποσυνδέστε το καλώδιο USB από τη μηχανή ενώ προβάλλεται η οθόνη επιλογής φωτογραφίας.

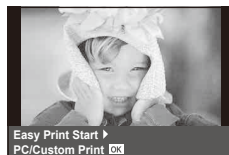

## Προσωπική εκτύπωση

- 1 Για την επιλογή μιας ρύθμισης εκτύπωσης ακολουθήστε τον οδηγό χρήσης.

### Επιλογή του τρόπου εκτύπωσης

Επιλέξτε τον τύπο εκτύπωσης (τρόπο εκτύπωσης). Οι διαθέσιμες λειτουργίες εκτύπωσης παρουσιάζονται παρακάτω.

<b>Print</b>	Εκτυπώνονται οι επιλεγμένες φωτογραφίες.
<b>All Print</b>	Εκτυπώνονται όλες οι φωτογραφίες που είναι αποθηκευμένες στην κάρτα και δημιουργείται ένα αντίτυπο για κάθε φωτογραφία.
<b>Multi Print</b>	Εκτυπώνονται πολλαπλά αντίγραφα μίας εικόνας σε ξεχωριστά καρτέ σε ένα μόνο φύλλο.
<b>All Index</b>	Εκτυπώνεται ένα ευρετήριο όλων των φωτογραφιών που είναι αποθηκευμένες στην κάρτα.
<b>Print Order</b>	Γίνεται εκτύπωση σύμφωνα με την παραγγελία εκτύπωσης που δημιουργήσατε. Η επιλογή δεν είναι διαθέσιμη αν δεν υπάρχουν φωτογραφίες με παραγγελία εκτύπωσης.

### Ρύθμιση των στοιχείων σχετικά με το χαρτί εκτύπωσης

Η ρύθμιση αυτή διαφέρει ανάλογα με τον τύπο του εκτυπωτή. Αν είναι διαθέσιμη μόνο η ρύθμιση STANDARD του εκτυπωτή, δεν μπορείτε να την αλλάξετε.

<b>Size</b>	Ορίζει το μέγεθος του χαρτιού που υποστηρίζει ο εκτυπωτής.
<b>Borderless</b>	Επιλέγει αν η φωτογραφία θα εκτυπωθεί σε ολόκληρη τη σελίδα ή με λευκό περιθώριο.
<b>Pics/Sheet</b>	Επιλέγει τον αριθμό των φωτογραφιών ανά φύλλο. Εμφανίζεται όταν έχετε επιλέξει το στοιχείο [Multi Print].

## Επιλογή των φωτογραφιών που επιθυμείτε να εκτυπώσετε

Επιλέξτε τις φωτογραφίες που επιθυμείτε να εκτυπώσετε. Οι επιλεγμένες φωτογραφίες μπορούν να εκτυπωθούν αργότερα (παραγγελία μεμονωμένου καρέ) ή η φωτογραφία που εμφανίζεται μπορεί να εκτυπωθεί αμέσως.



<b>Print (OK)</b>	Εκτυπώνει τη φωτογραφία που προβάλλεται τη δεδομένη στιγμή. Αν υπάρχει μια φωτογραφία για την οποία έχει ήδη οριστεί παραγγελία [Single Print], θα εκτυπωθεί μόνο αυτή η φωτογραφία.
<b>Single Print (A)</b>	Ορίζει παραγγελία εκτύπωσης για τη φωτογραφία που προβάλλεται τη δεδομένη στιγμή. Αν θέλετε να ορίσετε παραγγελία εκτύπωσης σε άλλες φωτογραφίες αφού εφαρμόσετε την επιλογή [Single Print], χρησιμοποιήστε τα <D> για να τις επιλέξετε.
<b>More (V)</b>	Ορίζει τον αριθμό αντιτύπων και άλλα στοιχεία για τη φωτογραφία που προβάλλεται τη δεδομένη στιγμή, καθώς και αν θα γίνει εκτύπωση ή όχι. Για το χειρισμό, ανατρέξτε στο θέμα «Ορισμός δεδομένων εκτύπωσης» στην επόμενη ενότητα.

### Ορισμός δεδομένων εκτύπωσης

Επιλέξτε αν κατά την εκτύπωση θα εκτυπώνονται στη φωτογραφία στοιχεία εκτύπωσης όπως η ημερομηνία και η ώρα ή το όνομα αρχείου. Όταν η λειτουργία εκτύπωσης οριστεί στη ρύθμιση [All Print] και επιλεγεί το στοιχείο [Option Set], εμφανίζονται οι παρακάτω επιλογές.

	Ορίζει τον αριθμό των αντιτύπων.
<b>Date</b>	Εκτυπώνει την ημερομηνία και την ώρα που έχουν εγγραφεί στη φωτογραφία.
<b>File Name</b>	Εκτυπώνει το όνομα του αρχείου που έχει εγγραφεί στη φωτογραφία.
	Ξακριώνει τη φωτογραφία για εκτύπωση. Χρησιμοποιήστε τον επιλογέα για να επιλέξετε το μέγεθος περικοπής και τα Δ ∇ <D> για να μετακινήσετε το πλαίσιο περικοπής.

## 2 Όταν ρυθμίσετε τις εικόνες για εκτύπωση και τα δεδομένα εκτύπωσης, επιλέξτε [Print] και, στη συνέχεια, πατήστε το OK.

- Για διακοπή και ακύρωση της εκτύπωσης, πατήστε το OK. Για να συνεχίσετε την εκτύπωση, επιλέξτε το [Continue].

### ■ Ακύρωση εκτύπωσης

Για να ακυρώσετε την εκτύπωση, επισημάνετε την επιλογή [Cancel] και πατήστε το OK. Σημειώστε ότι τυχόν αλλαγές στην παραγγελία εκτύπωσης θα χαθούν. Για να ακυρώσετε την εκτύπωση και να επιστρέψετε στο προηγούμενο βήμα, όπου μπορείτε να κάνετε αλλαγές στην τρέχουσα παραγγελία εκτύπωσης, πατήστε το **MENU**.

## Εγκατάσταση λογισμικού στον υπολογιστή

## ■ Windows

1 Τοποθετήστε το CD που παρέχεται στη μονάδα δίσκου CD-ROM.

**Windows XP**

- Θα εμφανιστεί ένα παράθυρο διαλόγου «Setup».

**Windows Vista/Windows 7/Windows 8**

- Θα εμφανιστεί ένα παράθυρο διαλόγου αυτόματης εκτέλεσης. Κάντε κλικ στο στοιχείο «OLYMPUS Setup» για να εμφανιστεί το παράθυρο διαλόγου «Setup».

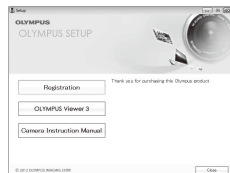

## ! Προειδοποιήσεις

- Αν δεν εμφανίζεται το παράθυρο διαλόγου «Setup», επιλέξτε «My Computer» (Windows XP) ή «Computer» (Windows Vista/Windows 7) από το μενού έναρξης. Κάντε διπλό κλικ στο εικονίδιο του CD-ROM (OLYMPUS Setup) για να ανοίξετε το παράθυρο «OLYMPUS Setup» και, στη συνέχεια, κάντε διπλό κλικ στο αρχείο «LAUNCHER.EXE».
- Εάν εμφανιστεί ένα παράθυρο διαλόγου «Έλεγχος λογαριασμού χρήστη», κάντε κλικ στην επιλογή «Ναι» ή «Συνέχεια».

2 Ακολουθήστε τις οδηγίες που εμφανίζονται στην οθόνη του υπολογιστή σας.

## ! Προειδοποιήσεις

- Αν δεν εμφανίζεται τίποτα στην οθόνη της μηχανής ακόμα και μετά από τη σύνδεσή της με τον υπολογιστή, η μπαταρία μπορεί να έχει εξαντληθεί. Χρησιμοποιήστε μια πλήρως φορτισμένη μπαταρία.

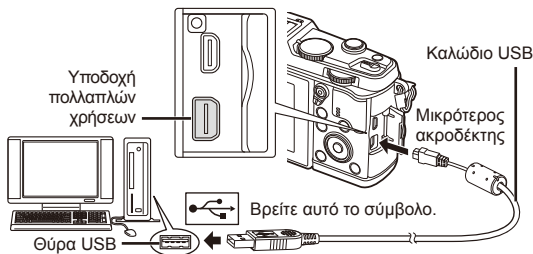

## ! Προειδοποιήσεις

- Όταν η μηχανή είναι συνδεδεμένη σε μια άλλη συσκευή μέσω USB, θα εμφανιστεί ένα μήνυμα που σας προτρέπει να επιλέξετε τον τύπο της σύνδεσης. Επιλέξτε [Storage].

### 3 Καταχωρήστε το προϊόν Olympus που διαθέτετε.

- Κάντε κλικ στο κουμπί «Registration» και ακολουθήστε τις οδηγίες που εμφανίζονται στην οθόνη.

### 4 Εγκαταστήστε το OLYMPUS Viewer 3.

- Ελέγξτε τις απαιτήσεις συστήματος προτού ξεκινήσετε την εγκατάσταση.
- Κάνετε κλικ στο κουμπί «OLYMPUS Viewer 3» και ακολουθήστε τις οδηγίες που εμφανίζονται στην οθόνη για να εγκαταστήσετε το λογισμικό.

<b>Λειτουργικό σύστημα</b>	Windows XP (Service Pack 2 ή νεότερη έκδοση)/Windows Vista/ Windows 7/ Windows 8
<b>Επεξεργαστής</b>	Pentium 4 1,3 GHz ή καλύτερος (απαιτείται Core2Duo 2,13 GHz ή καλύτερος για video)
<b>RAM</b>	1 GB ή μεγαλύτερη (συνιστάται μνήμη 2 GB ή μεγαλύτερη)
<b>Ελεύθερος χώρος στο σκληρό δίσκο</b>	3 GB ή περισσότερος
<b>Ρυθμίσεις οθόνης</b>	1024 × 768 pixel ή περισσότερα Τουλάχιστον 65.536 χρώματα (συνιστώνται 16.770.000 χρώματα)

- Ανατρέξτε στο σύστημα άμεσης βοήθειας για πληροφορίες σχετικά με τη χρήση του λογισμικού.

#### ■ Macintosh

### 1 Τοποθετήστε το CD που παρέχεται στη μονάδα δίσκου CD-ROM.

- Τα περιεχόμενα του δίσκου θα πρέπει να εμφανίζονται αυτόματα στο Finder. Εάν δεν εμφανίζονται, κάνετε διπλό κλικ στο εικονίδιο CD στην επιφάνεια εργασίας.
- Κάντε διπλό κλικ στο εικονίδιο «Setup» για να εμφανιστεί το παράθυρο διαλόγου «Setup».



### 2 Εγκαταστήστε το OLYMPUS Viewer 3.

- Ελέγξτε τις απαιτήσεις συστήματος προτού ξεκινήσετε την εγκατάσταση.
- Κάνετε κλικ στο κουμπί «OLYMPUS Viewer 3» και ακολουθήστε τις οδηγίες που εμφανίζονται στην οθόνη για να εγκαταστήσετε το λογισμικό.



<b>Λειτουργικό σύστημα</b>	Mac OS X v10.5–v10.8
<b>Επεξεργαστής</b>	Intel Core Solo/Duo 1,5 GHz ή καλύτερος (απαιτείται Core2Duo 2 GHz ή καλύτερος για video)
<b>RAM</b>	1 GB ή μεγαλύτερη (συνιστάται μνήμη 2 GB ή μεγαλύτερη)
<b>Ελεύθερος χώρος στο σκληρό δίσκο</b>	3 GB ή περισσότερος
<b>Ρυθμίσεις οθόνης</b>	1024 × 768 pixel ή περισσότερα Τουλάχιστον 32.000 χρώματα (συνιστώνται 16.770.000 χρώματα)

- Είναι δυνατή η επιλογή άλλων γλωσσών από το σύνθετο πλαίσιο γλωσσών. Για πληροφορίες σχετικά με τη χρήση του λογισμικού, ανατρέξτε στο σύστημα άμεσης βοήθειας.

## Αντιγραφή εικόνων σε υπολογιστή χωρίς χρήση του λογισμικού OLYMPUS Viewer 3

Η μηχανή σας υποστηρίζει το πρότυπο USB Mass Storage Class (μαζική αποθήκευση για συσκευές USB). Μπορείτε να μεταφέρετε εικόνες σε έναν υπολογιστή συνδέοντας τη μηχανή στον υπολογιστή με το συνοδευτικό καλώδιο USB. Τα ακόλουθα λειτουργικά συστήματα είναι συμβατά με τη σύνδεση USB:

**Windows:** Windows XP Home Edition/  
Windows XP Professional/  
Windows Vista/Windows 7/Windows 8

**Macintosh:** Mac OS X v.10.3 ή νεότερο

- 1 Απενεργοποιήστε τη μηχανή και συνδέστε την με τον υπολογιστή.
  - Η θέση της θύρας USB ποικίλλει από υπολογιστή σε υπολογιστή. Για περισσότερες λεπτομέρειες, συμβουλευτείτε το εγχειρίδιο χρήσης του υπολογιστή σας.
- 2 Ενεργοποιήστε τη μηχανή.
  - Εμφανίζεται η οθόνη επιλογής για τη σύνδεση USB.
- 3 Πατήστε τα κουμπιά  $\Delta$   $\nabla$  για να επιλέξετε τη ρύθμιση [Storage]. Πατήστε το  $\text{OK}$ .

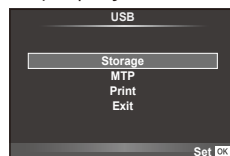

- 4 Ο υπολογιστής αναγνωρίζει τη μηχανή ως μία νέα συσκευή.

### ! Προειδοποιήσεις

- Αν χρησιμοποιείτε το πρόγραμμα Windows Photo Gallery για Windows Vista, Windows 7 ή Windows 8, επιλέξτε [MTP] στο Βήμα 3.
- Ακόμη και αν ο υπολογιστής σας διαθέτει θύρα USB, η μεταφορά των δεδομένων μπορεί να μη πραγματοποιηθεί σωστά εάν εργάζεστε σε κάποιο από τα παρακάτω περιβάλλοντα. Υπολογιστές που έχουν πρόσθετη θύρα USB μέσω κάρτας επέκτασης κ.λπ. Υπολογιστές με λειτουργικό σύστημα που δεν έχει εγκατασταθεί από το εργοστάσιο Αυτοσχέδιους υπολογιστές που έχουν κατασκευαστεί από το χρήστη
- Δεν είναι δυνατή η χρήση των χειριστηρίων της μηχανής ενώ η μηχανή είναι συνδεδεμένη σε έναν υπολογιστή.
- Εάν το παράθυρο διαλόγου που εμφανίζεται στο Βήμα 2 δεν εμφανίζεται όταν η μηχανή συνδέεται σε υπολογιστή, επιλέξτε τη ρύθμιση [Auto] για το στοιχείο [USB Mode] (Σελ. 79) στα μενού προσωπικών ρυθμίσεων της μηχανής.

## Χρήση της λειτουργίας ασύρματου LAN της μηχανής

Μπορείτε να χρησιμοποιήσετε τη λειτουργία ασύρματου LAN της μηχανής για να τη συνδέσετε σε ένα smartphone μέσω ασύρματου δικτύου.

- Προβολή και μεταφορά εικόνων που είναι αποθηκευμένες στην κάρτα της μηχανής.
- Προσθήκη πληροφοριών θέσης στην εικόνα χρησιμοποιώντας τις πληροφορίες θέσης του smartphone.
- Χειρισμός της μηχανής μέσω του smartphone σας.

Για την εκτέλεση αυτών των ενεργειών, απαιτείται ένα smartphone με εγκατεστημένη τη σχετική εφαρμογή για smartphone. Επισκεφθείτε την ιστοσελίδα της Olympus για πληροφορίες σχετικά με το «Ol.Share», την εφαρμογή για smartphone.

### Προειδοποιήσεις

- Πριν από τη χρήση της λειτουργίας ασύρματου LAN, διαβάστε την ενότητα «Προφυλάξεις κατά τη χρήση της λειτουργίας ασύρματου LAN» (Σελ. 137).
- Σε περίπτωση χρήσης της λειτουργίας ασύρματου LAN σε χώρα εκτός της περιοχής στην οποία αγοράστηκε η μηχανή, υπάρχει κίνδυνος η μηχανή να μην συμμορφώνεται με τους κανονισμούς σχετικά με την ασύρματη επικοινωνία της συγκεκριμένης χώρας. Η Olympus δεν φέρει ευθύνη για τυχόν μη συμμόρφωση με αυτούς τους κανονισμούς.
- Όπως σε κάθε περίπτωση ασύρματης επικοινωνίας, ελοχεύει πάντα ο κίνδυνος υποκλοπής από τρίτους.
- Η λειτουργία ασύρματου LAN της μηχανής δεν πρέπει να χρησιμοποιείται για τη σύνδεση σε οικιακό ή δημόσιο σημείο πρόσβασης.

### ■ Προετοιμασία του smartphone σας

Εγκαταστήστε το «Ol.Share, την εφαρμογή για smartphone, και, στη συνέχεια, εκτελέστε εκκίνηση του Ol.Share στο smartphone σας.

### ■ Προετοιμασία της μηχανής σας

Υπάρχουν 2 μέθοδοι για πραγματοποίηση ασύρματης σύνδεσης LAN.

#### **Private**

Σύνδεση με χρήση προκαθορισμένου κωδικού πρόσβασης κάθε φορά. Χρησιμοποιήστε αυτήν τη μέθοδο όταν συνδέεστε πάντα στις ίδιες συσκευές, όπως στο smartphone σας για να μεταφέρετε εικόνες.

#### **One-Time**

Σύνδεση χρησιμοποιώντας διαφορετικό κωδικό πρόσβασης κάθε φορά. Χρησιμοποιήστε αυτήν τη μέθοδο για να συνδεθείτε μία φορά, όπως στην περίπτωση που θέλετε να μοιραστείτε επιλεγμένες εικόνες με φίλους σας.

Επιλέξτε τη μέθοδο ασύρματης σύνδεσης LAN εκ των προτέρων.

 «Ρύθμιση ασύρματης σύνδεσης LAN (Wi-Fi Settings)» (Σελ. 75)

### ■ Προσωπική σύνδεση

Μπορείτε να χρησιμοποιήσετε την παρακάτω διαδικασία για να συνδεθείτε.

- 1 Επιλέξτε [Connection to Smartphone] στο [Playback Menu] και πατήστε .
- 2 Ακολουθήστε τον οδηγό χρήσης που εμφανίζεται στην οθόνη, πατώντας  για να προχωρήσετε.
  - Στην οθόνη εμφανίζεται το SSID, ο κωδικός πρόσβασης και ο κωδικός QR.
- 3 Εισάγετε το SSID και τον κωδικό πρόσβασης στο smartphone σας.
  - Εάν χρησιμοποιήσετε το Ol.Share στο smartphone σας για την ανάγνωση του κωδικού QR, το SSID και ο κωδικός πρόσβασης εισάγονται αυτόματα.
  - Από τη δεύτερη φορά και μετά η σύνδεση θα εκτελείται αυτόματα.
  - Στο Ol.Share στο smartphone σας εμφανίζεται ένα ευρετήριο των εικόνων της μηχανής σας.

### ■ Σύνδεση μίας φορές

- 1 Επιλέξτε [Connection to Smartphone] στο [Playback Menu] και πατήστε .
- Στην οθόνη εμφανίζεται το SSID, ο κωδικός πρόσβασης και ο κωδικός QR.
- 2 Εισάγετε το SSID και τον κωδικό πρόσβασης στο smartphone σας.
  - Εάν χρησιμοποιήσετε το Ol.Share στο smartphone σας για την ανάγνωση του κωδικού QR, το SSID και ο κωδικός πρόσβασης εισάγονται αυτόματα.
  - Από τη δεύτερη φορά που θα συνδεθείτε, θα εμφανίζεται αρχικά ένα μήνυμα που θα σας ρωτάει αν θέλετε να αλλάξετε τον κωδικό πρόσβασης.

### ■ Για να τερματίσετε τη σύνδεση

- 1 Πατήστε το κουμπί **MENU** στη μηχανή ή αγγίξτε το [Stop] στην οθόνη.
  - Μπορείτε επίσης να τερματίσετε τη σύνδεση με το Ol.Share ή απενεργοποιώντας τη μηχανή σας.
  - Η σύνδεση τερματίζεται.

### Προειδοποιήσεις

- Η συνδυσασμένη χρήση της λειτουργίας ασύρματου LAN με το OLYMPUS PENPAL, κάρτα Eye-Fi ή παρόμοιες λειτουργίες, μπορεί να μειώσει σημαντικά την απόδοση της μηχανής.
- Η κεραία ασύρματου LAN περιλαμβάνεται στη λαβή της μηχανής. Αποφεύγετε να καλύπτετε την κεραία με τα χέρια σας, όσο είναι δυνατόν.
- Κατά τη διάρκεια της ασύρματης σύνδεσης LAN, η μπαταρία εξαντλείται πιο γρήγορα. Σε περίπτωση που η μπαταρία έχει σχεδόν εξαντληθεί, ενδέχεται να προκληθεί απώλεια σύνδεσης κατά τη διάρκεια μιας μεταφοράς.
- Η σύνδεση ενδέχεται να είναι δύσκολη ή αργή κοντά σε συσκευές που δημιουργούν μαγνητικά πεδία, στατικό ηλεκτρισμό ή ραδιοκύματα, όπως κοντά σε φούρνους μικροκυμάτων και ασύρματα τηλέφωνα.



## Τι μπορείτε να κάνετε με το OI.Share

### ■ Συγχρονισμός της ώρας και της ημερομηνίας μεταξύ της μηχανής και του smartphone σας

Συγχρονίστε την ώρα και την ημερομηνία στο smartphone και τη μηχανή σας, ώστε να είναι δυνατή η προσθήκη πληροφοριών θέσης στις εικόνες της μηχανής σας. Ξεκινήστε το συγχρονισμό με το OI.Share.

- Μπορεί να χρειαστούν μερικά λεπτά ώστε να συγχρονιστεί η ώρα της μηχανής.
- Προσθήκη πληροφοριών θέσης στην εικόνα χρησιμοποιώντας τις πληροφορίες θέσης του smartphone.
- Χειρισμός της μηχανής μέσω του smartphone σας.

### ■ Προσθήκη πληροφοριών θέσης του smartphone στις εικόνες

**1** Ξεκινήστε την εγγραφή πληροφοριών θέσης στο OI.Share.

- Το smartphone θα καταγράψει τις πληροφορίες θέσης σε προκαθορισμένο διάστημα.

**2** Τερματίστε τη σύνδεση.

- Η μηχανή είναι πλέον έτοιμη για τη λήψη εικόνων.

**3** Διακόψτε την εγγραφή πληροφοριών θέσης με το OI.Share όταν δεν είναι πλέον απαραίτητες οι πληροφορίες θέσης δεν είναι πλέον απαραίτητες.

**4** Εκτελέστε τη λειτουργία [Connection to Smartphone] στη μηχανή σας.

**5** Ξεκινήστε την αποστολή πληροφοριών θέσης με το OI.Share.

- Οι πληροφορίες θέσης θα προστεθούν στις εικόνες στην κάρτα μνήμης. Η ένδειξη  εμφανίζεται στις εικόνες στις οποίες έχουν προστεθεί πληροφορίες θέσης.

#### Προειδοποιήσεις

- Δεν είναι δυνατή η προσθήκη πληροφοριών θέσης σε video.

### ■ Μεταφορά εικόνων για κοινή χρήση

Για να μεταφέρετε εικόνες για κοινή χρήση, ενεργοποιήστε τη λειτουργία [Share Order] στις εικόνες που θέλετε να μοιραστείτε.

**1** Προβάλλετε τις εικόνες και ενεργοποιήστε την επιλογή [Share Order] (Σελ. 48).

**2** Χρησιμοποιήστε την επιλογή [One-Time] για να ρυθμίσετε τη σύνδεση Wi-Fi.

### ■ Χειρισμός της μηχανής

Μπορείτε να τραβήξετε φωτογραφίες με τη μηχανή σας εκτελώντας ενέργειες με το smartphone σας. Αυτή η λειτουργία είναι διαθέσιμη μόνο όταν έχετε συνδεθεί μέσω της επιλογής [Private].

**1** Εκτελέστε τη λειτουργία [Connection to Smartphone] στη μηχανή σας.

- Μπορείτε επίσης να συνδεθείτε αγγίζοντας το  στην οθόνη λήψης.
- Η μηχανή έχει ρυθμιστεί στο i-AUTO.

**2** Τραβήξτε φωτογραφίες με το smartphone σας.

#### Προειδοποιήσεις

- Η καταγραφή πληροφοριών θέσης είναι δυνατή μόνο εφόσον χρησιμοποιείτε smartphone που διαθέτει λειτουργία GPS.
- Κατά τη διάρκεια της ασύρματης σύνδεσης LAN δεν είναι διαθέσιμες όλες οι λειτουργίες της μηχανής.

## Συμβουλές λήψης και πληροφορίες

### Η φωτογραφική μηχανή δεν ενεργοποιείται παρόλο που υπάρχει μπαταρία

#### Η μπαταρία δεν είναι πλήρως φορτισμένη

- Φορτίστε τη μπαταρία με το φορτιστή.

#### Η μπαταρία δεν είναι δυνατό να λειτουργήσει προσωρινά λόγω ψύχους

- Η απόδοση της μπαταρίας πέφτει στις χαμηλές θερμοκρασίες. Βγάλτε για λίγο τη μπαταρία και βάλτε τη στην τσέπη σας για να ζεσταθεί.

### Δεν γίνεται λήψη φωτογραφίας όταν πατηθεί το κουμπί λήψης

#### Η μηχανή απενεργοποιήθηκε αυτόματα

- Η μηχανή μεταβαίνει αυτόματα σε λειτουργία προσωρινής απενεργοποίησης, για να ελαττωθεί η αποφόρτιση της μπαταρίας, εάν δεν εκτελεστεί καμία λειτουργία για ένα προκαθορισμένο χρονικό διάστημα.  [Sleep] (Σελ. 79)  
Εάν δεν εκτελεστεί καμία λειτουργία για ένα προκαθορισμένο διάστημα (4 ώρες) μετά τη μετάβαση της μηχανής σε λειτουργία προσωρινής απενεργοποίησης, η μηχανή απενεργοποιείται αυτόματα.

#### Το φλας φορτίζεται

- Κατά τη διάρκεια της φόρτισης, η ένδειξη  αναβοσβήνει στην οθόνη. Περιμένετε να σταματήσει και στη συνέχεια πατήστε το κουμπί λήψης.

#### Δεν είναι δυνατή η εστίαση

- Η μηχανή δεν μπορεί να εστιάσει σε θέματα που βρίσκονται πολύ κοντά στην μηχανή ή που δεν είναι κατάλληλα για αυτόματη εστίαση (το σήμα επιβεβαίωσης της αυτόματης εστίασης AF θα αναβοσβήνει στην οθόνη). Αυξήστε την απόσταση από το θέμα ή εστιάστε σε ένα αντικείμενο υψηλής αντίθεσης που βρίσκεται στην ίδια απόσταση από τη μηχανή με το κύριο θέμα σας, συνθέστε τη λήψη, και φωτογραφήστε.

#### Θέματα δύσκολης εστίασης

Μπορεί είναι δύσκολο να εστιάσετε με την αυτόματη εστίαση στις παρακάτω περιπτώσεις.

Αναβοσβήνει η ένδειξη επιβεβαίωσης αυτόματης εστίασης. Τα θέματα αυτά δεν είναι εστιασμένα.

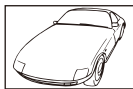

Θέμα με χαμηλή αντίθεση



Υπερβολικά λαμπρό φως στο κέντρο του κάδρου

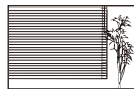

Θέμα που δεν περιέχει κατακόρυφες γραμμές

Η ένδειξη επιβεβαίωσης αυτόματης εστίασης AF ανάβει, αλλά το θέμα δεν είναι εστιασμένο.



Θέματα σε διαφορετικές αποστάσεις

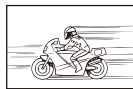

Θέμα σε γρήγορη κίνηση



Το θέμα βρίσκεται εκτός του πλαισίου αυτόματης εστίασης

## Είναι ενεργοποιημένη η αποθρομβοποίηση

- Στη λήψη νυχτερινών σκηνών, οι ταχύτητες κλείστρου είναι πιο αργές και υπάρχει η τάση εμφάνισης θορύβου στις εικόνες. Μετά από τη λήψη με χαμηλή ταχύτητα κλείστρου, η μηχανή ενεργοποιεί τη διαδικασία μείωσης παρεμβολών. Σε αυτό το διάστημα δεν μπορεί να γίνει λήψη. Μπορείτε να ορίσετε την επιλογή [Noise Reduct.] στη ρύθμιση [Off].  
 [Noise Reduct.] (Σελ. 79)

## Ο αριθμός των στόχων αυτόματης εστίασης AF μειώνεται

Ο αριθμός και το μέγεθος των στόχων αυτόματης εστίασης AF εξαρτώνται από την αναλογία ύψους-πλάτους, τις ρυθμίσεις για τους ομαδοποιημένους στόχους και την επιλογή για τη ρύθμιση [Digital Tele-converter].

## Η ημερομηνία και η ώρα δεν έχουν ρυθμιστεί

### Η μηχανή χρησιμοποιείται με τις ρυθμίσεις κατά την ημέρα αγοράς

- Η ημερομηνία και η ώρα δε ρυθμίστηκαν στη μηχανή κατά την αγορά. Πρωτού χρησιμοποιήσετε τη μηχανή, ρυθμίστε την ημερομηνία και την ώρα.  «Ρύθμιση της ημερομηνίας/ώρας» (Σελ. 14)

### Η μπαταρία έχει αφαιρεθεί από τη μηχανή

- Εάν η μηχανή παραμείνει χωρίς μπαταρία για περίπου 1 ημέρα, οι ρυθμίσεις ημερομηνίας και ώρας θα επιστρέψουν στις αρχικές εργοστασιακές τους τιμές. Οι ρυθμίσεις θα ακυρωθούν πιο γρήγορα εάν η μπαταρία τοποθετήθηκε στη μηχανή για σύντομο χρονικό διάστημα πριν την αφαιρεθεί. Πριν τραβήξετε σημαντικές φωτογραφίες, ελέγξτε εάν η ημερομηνία και η ώρα είναι ρυθμισμένες σωστά.

## Γίνεται επαναφορά καθορισμένων λειτουργιών στις εργοστασιακά ρυθμισμένες τιμές

Όταν στρέψετε τον επιλογέα λειτουργιών ή απενεργοποιείτε τη μηχανή σε μια λειτουργία λήψης εκτός των **P**, **A**, **S** ή **M**, οι λειτουργίες στις οποίες έγιναν αλλαγές στις ρυθμίσεις επανέρχονται στις εργοστασιακές τους ρυθμίσεις.

## Οι φωτογραφίες παρουσιάζονται υπόλευκες

Αυτό μπορεί να συμβεί όταν κάνετε λήψη σε συνθήκες με κόντρα φωτισμό ή υποφωτισμό. Αυτό οφείλεται σε ένα φαινόμενο που ονομάζεται έκλαμψη ή ψευδές είδωλο. Όσο το δυνατόν μη συμπεριλαμβάνετε στη φωτογραφική σύνθεση ισχυρές πηγές φωτός. Έκλαμψη μπορεί να υφίσταται ακόμη και αν δεν υπάρχει πηγή φωτός μέσα στην εικόνα. Χρησιμοποιήστε μια καλύπτρα φακού για να σκιάσετε το φακό απέναντι στην πηγή φωτός. Αν μια καλύπτρα φακού δεν φέρνει αποτέλεσμα, χρησιμοποιήστε το χέρι σας για να σκιάσετε το φακό από το φως.  
 «Εναλλασσόμενοι φακοί» (Σελ. 115)

## Στο θέμα στη φωτογραφία που βγάλατε εμφανίζονται άγνωστες φωτεινές κηλίδες

Αυτό μπορεί να οφείλεται σε προβληματικά pixel του αισθητήρα εικόνας. Εκτελέστε τη λειτουργία [Pixel Mapping].











Αν το πρόβλημα παραμείνει, επαναλάβετε τη χαρτογράφηση μερικές ακόμη φορές.  
 «Χαρτογράφηση pixel - Έλεγχος των λειτουργιών επεξεργασίας εικόνας» (Σελ. 111)











## Λειτουργίες που δεν μπορούν να επιλεγούν από τα μενού

Ορισμένα στοιχεία των μενού ίσως να μην είναι δυνατό να επιλεγούν χρησιμοποιώντας τα κουμπιά με βέλη.

- Στοιχεία που δεν μπορούν να ρυθμιστούν με την τρέχουσα λειτουργία λήψης.
- Στοιχεία που δεν μπορούν να ρυθμιστούν επειδή ένα στοιχείο έχει ήδη ρυθμιστεί: Συνδυασμός των λειτουργιών  και [Noise Reduct.], κ.λπ.

## Κωδικοί σφαλμάτων

Ένδειξη οθόνης	Πιθανή αιτία	Διορθωτική ενέργεια
 Χωρίς Κάρτα Μνήμης	Δεν έχει εισαχθεί κάρτα ή δεν κατέστη δυνατή η αναγνώριση της κάρτας.	Τοποθετήστε μια κάρτα ή τοποθετήστε διαφορετική κάρτα.
 Σφάλμα Κάρτας Μνήμης	Υπάρχει πρόβλημα με την κάρτα.	Εισάγετε ξανά την κάρτα. Αν το πρόβλημα επαναληφθεί, διαμορφώστε την κάρτα. Η κάρτα δεν μπορεί να χρησιμοποιηθεί εάν δεν μπορεί να διαμορφωθεί.
 Προστασία Εγγραφής	Η κάρτα έχει προστασία εγγραφής.	Ο διακόπτης προστασίας εγγραφής της κάρτας έχει ρυθμιστεί στην πλευρά «LOCK» (κλειδώματος). Αλλάξτε τη θέση του διακόπτη. (Σελ. 113)
 Κάρτα Μνήμης Πλήρης	<ul style="list-style-type: none"> <li>• Η κάρτα είναι πλήρης. Δεν μπορείτε να τραβήξετε άλλες φωτογραφίες ούτε να καταχωρήσετε επιπλέον πληροφορίες, όπως π.χ. παραγγελίες εκτύπωσης.</li> <li>• Δεν υπάρχει καθόλου κενός χώρος στην κάρτα και επομένως δεν είναι δυνατή η παραγγελία εκτύπωσης ή η αποθήκευση νέων εικόνων.</li> </ul>	Αντικαταστήστε την κάρτα ή διαγράψτε φωτογραφίες που δε χρειάζεστε. Πριν από τη διαγραφή, μεταφορτώστε στον υπολογιστή τις σημαντικές φωτογραφίες σας.
	Η κάρτα δεν μπορεί να πραγματοποιήσει ανάγνωση. Η κάρτα ενδέχεται να μην έχει διαμορφωθεί.	<ul style="list-style-type: none"> <li>• Επιλέξτε τη ρύθμιση [Clean Card], πατήστε το  και απενεργοποιήστε τη μηχανή. Αφαιρέστε την κάρτα και σκουπίστε τη μεταλλική επιφάνειά της με ένα μαλακό, στεγνό πανί.</li> <li>• Επιλέξτε το στοιχείο [Format] ► [Yes] και, στη συνέχεια, πατήστε το  για να διαμορφώσετε την κάρτα. Η διαμόρφωση της κάρτας διαγράφει όλα τα δεδομένα που υπάρχουν στην κάρτα.</li> </ul>
 No Picture	Δεν υπάρχουν φωτογραφίες στην κάρτα.	Η κάρτα δεν περιέχει καμία φωτογραφία. Τραβήξτε φωτογραφίες και απεικονίστε τις.
 Σφάλμα Εικόνας	Η επιλεγμένη φωτογραφία δεν είναι δυνατό να εμφανιστεί με τη λειτουργία απεικόνισης λόγω κάποιου προβλήματος σχετικά με αυτή την φωτογραφία. Ή η φωτογραφία δεν είναι δυνατό να χρησιμοποιηθεί για τη λειτουργία απεικόνισης σε αυτή τη μηχανή.	Χρησιμοποιήστε λογισμικό επεξεργασίας εικόνων για να προβάλλετε τις φωτογραφίες σε έναν υπολογιστή. Αν δεν είναι δυνατή η προβολή των φωτογραφιών ούτε σε υπολογιστή, το αρχείο εικόνας έχει καταστραφεί.
 Δε Μπορεί Να Επεξεργαστεί	Η επεξεργασία φωτογραφιών που έχουν τραβηχτεί με άλλη μηχανή είναι αδύνατη σε αυτήν τη μηχανή.	Για να επεξεργαστείτε τις φωτογραφίες χρησιμοποιήστε λογισμικό επεξεργασίας εικόνων.

Ένδειξη οθόνης	Πιθανή αιτία	Διορθωτική ενέργεια
 Σφάλμα Εικόνας	Οι εικόνες δεν μπορούν να μεταφερθούν μεταξύ συσκευών που επί του παρόντος λαμβάνουν ή μεταδίδουν δεδομένα.	Αυξήστε το μέγεθος της διαθέσιμης μνήμης στην κάρτα, για παράδειγμα με την διαγραφή ανεπιθύμητων εικόνων ή επιλέξτε ένα μικρότερο μέγεθος για τις εικόνες που μεταδίδονται.
 °C/°F		Θέστε τη μηχανή εκτός λειτουργίας και περιμένετε έως ότου μειωθεί η εσωτερική θερμοκρασία.
 Internal camera temperature is too high. Please wait for cooling before camera use.	Η θερμοκρασία του εσωτερικού της μηχανής έχει αυξηθεί λόγω των διαδοχικών λήψεων.	Περιμένετε λίγο για την αυτόματη απενεργοποίηση της μηχανής. Αφήστε τη μηχανή να κρυώσει πριν την εκτέλεση λειτουργιών.
 Άδεια Μπαταρία	Πολύ χαμηλή στάθμη μπαταρίας.	Φορτίστε τη μπαταρία.
 Δεν Υπάρχει Σύνδεση	Η μηχανή δεν έχει συνδεθεί σωστά με τον υπολογιστή, τον εκτυπωτή, την οθόνη HDMI ή άλλη συσκευή.	Συνδέστε ξανά τη μηχανή.
 Τέλος Χαρτιού	Δεν υπάρχει χαρτί στον εκτυπωτή.	Βάλτε χαρτί στον εκτυπωτή.
 Τέλος Μελανιού	Έχει τελειώσει το μελάνι στον εκτυπωτή.	Αντικαταστήστε την κασέτα μελανιού στον εκτυπωτή.
 Εμπλοκή	Έχει μπλοκάρει το χαρτί.	Αφαιρέστε το μπλοκαρισμένο χαρτί.
Οι Ρυθμίσεις Άλλαξαν	Η κασέτα χαρτιού του εκτυπωτή έχει αφαιρεθεί ή επήλθαν αλλαγές στον εκτυπωτή κατά τον ορισμό ρυθμίσεων στη μηχανή.	Μην χειρίζεστε τον εκτυπωτή ενώ πραγματοποιείτε ρυθμίσεις στη μηχανή.
 Σφάλμα Εκτύπωσης	Υπάρχει κάποιο πρόβλημα με τον εκτυπωτή και/ή τη μηχανή.	Απενεργοποιήστε τη μηχανή και τον εκτυπωτή. Ελέγξτε τον εκτυπωτή και αποκαταστήστε τα τυχόν προβλήματα πριν τον θέσετε ξανά σε λειτουργία.
 Αδυναμία Εκτύπωσης	Δεν είναι δυνατή η εκτύπωση φωτογραφιών που έχουν τραβηχτεί με άλλη μηχανή.	Για να τις εκτυπώσετε χρησιμοποιήστε έναν ηλεκτρονικό υπολογιστή.
The lens is locked. Please extend the lens.	Ο φακός παραμένει συμπυκνμένος.	Επεκτείνετε το φακό. (Σελ. 12)
Please check the status of a lens.	Προέκυψε δυσλειτουργία μεταξύ της μηχανής και του φακού.	Απενεργοποιήστε τη μηχανή, ελέγξτε τη σύνδεση με το φακό και ενεργοποιήστε την ξανά.

## Καθαρισμός και αποθήκευση της μηχανής

### Καθαρισμός της μηχανής

Θέστε τη μηχανή εκτός λειτουργίας και αφαιρέστε την μπαταρία προτού καθαρίσετε τη μηχανή.

#### Εξωτερικά μέρη:

- Σκουπίστε απαλά με ένα μαλακό πανί. Αν η μηχανή έχει πολλές ακαθαρσίες, χρησιμοποιήστε πανί εμποτισμένο με ήπιο σαπουνόνερο και στύψτε το καλά. Σκουπίστε τη μηχανή με το νωπό πανί και στη συνέχεια σκουπίστε την με στεγνό πανί. Αν έχετε χρησιμοποιήσει τη μηχανή στην παραλία, τότε χρησιμοποιήστε ένα μουσκεμένο ύφασμα σε καθαρό νερό και στύψτε το καλά πριν το χρησιμοποιήσετε.

#### Οθόνη:

- Σκουπίστε απαλά με ένα μαλακό πανί.

#### Φακός:

- Φυσήξτε τη σκόνη από το φακό με έναν φυσητήρα του εμπορίου. Όσον αφορά το φακό, σκουπίστε τον απαλά με χαρτί καθαρισμού φακών.

### Αποθήκευση

- Εάν δεν πρόκειται να χρησιμοποιήσετε τη μηχανή για ένα μεγάλο χρονικό διάστημα, αφαιρέστε την μπαταρία και την κάρτα. Αποθηκεύστε τη μηχανή σε δροσερό, στεγνό και καλά αεριζόμενο χώρο.
- Κατά διαστήματα τοποθετείτε τις μπαταρίες και ελέγχετε τις λειτουργίες της μηχανής.
- Αφαιρέστε τη σκόνη και άλλα ξένα σώματα από το σώμα της μηχανής και τα πίσω καλύμματα πριν από την τοποθέτησή τους.
- Εφαρμόστε το κάλυμμα του σώματος στη μηχανή όταν δεν έχετε προσαρτήσει φακό για να αποφύγετε την εισαγωγή σκόνης στο εσωτερικό της μηχανής. Φροντίστε να επανατοποθετήσετε τα μπροστινά και πίσω καπάκια του φακού πριν αποθηκεύσετε τον φακό.
- Καθαρίστε τη μηχανή μετά τη χρήση.
- Μην αποθηκεύσετε με εντομοαπωθητικό.

### Καθαρισμός και έλεγχος του αισθητήρα εικόνας

Αυτή η μηχανή ενσωματώνει μία λειτουργία μείωσης της σκόνης ώστε να μην επικαθήσει στον αισθητήρα εικόνας και προκειμένου να αφαιρούνται τυχόν σκόνες ή ακαθαρσίες από τον αισθητήρα εικόνας μέσω υπερχρητικών δονήσεων. Η λειτουργία μείωσης της σκόνης ενεργοποιείται όταν ενεργοποιηθεί και η μηχανή.

Η λειτουργία μείωσης σκόνης εκτελείται ταυτόχρονα με τη χαρτογράφηση των pixel, που ελέγχει τον αισθητήρα εικόνας και τις λειτουργίες επεξεργασίας εικόνας. Επειδή η μείωση σκόνης ενεργοποιείται κάθε φορά που τίθεται σε λειτουργία η μηχανή, για να είναι αποτελεσματική η λειτουργία μείωσης της σκόνης θα πρέπει να κρατάτε τη μηχανή σε κατακόρυφη θέση.

#### ⚠ Προειδοποιήσεις

- Μη χρησιμοποιήσετε ισχυρά διαλυτικά όπως βενζίνη ή οινόπνευμα, ή χημικά επεξεργασμένο ύφασμα.
- Να αποφεύγεται η αποθήκευση της μηχανής σε μέρη όπου υπάρχουν χημικές ουσίες, ώστε να αποφευχθεί τυχόν διάβρωση.
- Εάν ο φακός παραμείνει βρώμικος μπορεί να αναπτυχθεί μούχλα στην επιφάνειά του.
- Ελέγξτε κάθε εξάρτημα της μηχανής πριν τη χρήση της, εάν δεν έχει χρησιμοποιηθεί για μεγάλο χρονικό διάστημα. Πριν τραβήξετε σημαντικές φωτογραφίες, οπωσδήποτε τραβήξτε μία δοκιμαστική φωτογραφία και ελέγξτε ότι η μηχανή λειτουργεί κανονικά.

## Χαρτογράφηση pixel - Έλεγχος των λειτουργιών επεξεργασίας εικόνας

Η λειτουργία χαρτογράφησης pixel ελέγχει και ρυθμίζει τον αισθητήρα εικόνας και τις λειτουργίες επεξεργασίας εικόνας. Αφού χρησιμοποιήσετε την οθόνη ή μετά από συνεχείς λήψεις, περιμένετε τουλάχιστον ένα λεπτό πριν χρησιμοποιήσετε τη λειτουργία χαρτογράφησης pixel για να βεβαιωθείτε ότι λειτουργεί κανονικά.

**1** Επιλέξτε [Pixel Mapping] στην καρτέλα  Custom Menu (Σελ. 83) .

**2** Πατήστε το , και στη συνέχεια πατήστε το .

- Όσο διαρκεί η εκτέλεση της λειτουργίας χαρτογράφησης pixel, εμφανίζεται η μπάρα [Busy]. Όταν τελειώσει η διαδικασία χαρτογράφησης pixel, επανέρχεται στο μενού.

### Προειδοποιήσεις

- Αν κατά τη διάρκεια της χαρτογράφησης pixel θέσετε κατά λάθος τη μηχανή εκτός λειτουργίας, αρχίστε ξανά από το βήμα 1.

## Μπαταρία και φορτιστής

- Χρησιμοποιήστε τη μονή μπαταρία ιόντων λιθίου της Olympus. Χρησιμοποιείτε μόνο γνήσιες επαναφορτιζόμενες μπαταρίες της OLYMPUS.
- Η ενέργεια που καταναλώνει αυτή η μηχανή, ποικίλει σε μεγάλο βαθμό ανάλογα με τη χρήση και άλλες συνθήκες.
- Οι παρακάτω ενέργειες καταναλώνουν πολύ ενέργεια ακόμη και χωρίς να γίνεται λήψη φωτογραφιών, οπότε η μπαταρία θα εξαντληθεί γρήγορα.
  - Επαναλαμβανόμενη εκτέλεση της αυτόματης εστίασης πατώντας το κουμπί κλείστρου μέχρι τη μέση.
  - Προβολή εικόνων στην οθόνη για παρατεταμένο χρονικό διάστημα.
  - Σύνδεση της μηχανής σε υπολογιστή ή εκτυπωτή.
- Όταν χρησιμοποιείτε μπαταρία που έχει εξαντληθεί, η μηχανή μπορεί να απενεργοποιηθεί χωρίς να εμφανιστεί η προειδοποιητική ένδειξη ασθενούς μπαταρίας.
- Οι μπαταρίες δεν είναι πλήρως φορτισμένες κατά την αγορά. Φορτίστε την μπαταρία χρησιμοποιώντας το φορτιστή που παρέχεται πριν από τη χρήση.
- Ο κανονικός χρόνος φόρτισης χρησιμοποιώντας τον παρεχόμενο φορτιστή είναι περίπου 3 ώρες και 30 λεπτά (εκτίμηση).
- Μην επιχειρήσετε να χρησιμοποιήσετε φορτιστές που δεν ορίζονται ειδικά για χρήση με τις παρεχόμενες μπαταρίες, ή να χρησιμοποιήσετε μπαταρίες που δεν ορίζονται ειδικά για χρήση με το παρεχόμενο φορτιστή.

### ! Προειδοποιήσεις

- Υπάρχει κίνδυνος έκρηξης εάν η μπαταρία αντικατασταθεί από ένα λανθασμένο τύπο μπαταρίας. Να απορρίπτετε τις χρησιμοποιημένες μπαταρίες σύμφωνα με τις οδηγίες «Προφυλάξεις χειρισμού μπαταριών» (Σελ. 136).

## Χρήση του φορτιστή στο εξωτερικό

- Ο φορτιστής μπορεί να χρησιμοποιηθεί στις περισσότερες οικιακές πηγές ηλεκτρικού ρεύματος με τάση από 100 V έως 240 V AC (50/60 Hz) παγκοσμίως. Ωστόσο, ανάλογα με τη χώρα ή την περιοχή στην οποία βρίσκεστε, ενδεχομένως θα χρειαστείτε κάποιον προσαρμογέα πρίζας, ο οποίος θα ταιριάζει στο σχήμα της πρίζας τοίχου. Για λεπτομέρειες, απευθυνθείτε σε κατάστημα ηλεκτρικών ή στον ταξιδιωτικό σας πράκτορα.
- Μην χρησιμοποιείτε μετασχηματιστές ταξιδιού του εμπορίου, καθώς μπορεί να προκληθεί δυσλειτουργία στο φορτιστή.



## Κάρτες με δυνατότητα χρήσης

Σε αυτόν τον οδηγό, όλες οι συσκευές αποθήκευσης αναφέρονται ως «κάρτες». Οι παρακάτω τύποι καρτών μνήμης SD (του εμπορίου) μπορούν να χρησιμοποιηθούν με αυτήν τη μηχανή: SD, SDHC, SDXC, Eye-Fi. Για τις πιο πρόσφατες πληροφορίες επισκεφθείτε την ιστοσελίδα της Olympus.



### Διακόπτης προστασίας εγγραφής κάρτας SD

Το περίβλημα της κάρτας SD διαθέτει έναν διακόπτη προστασίας εγγραφής. Αν ο διακόπτης προστασίας εγγραφής έχει ρυθμιστεί στην πλευρά «LOCK» (κλειδώματος), δεν είναι δυνατή η εγγραφή στην κάρτα, η διαγραφή δεδομένων ή η διαμόρφωση της κάρτας. Επαναφέρετε το διακόπτη στη θέση ξεκλειδώματος για να ενεργοποιήσετε την εγγραφή.



### ! Προειδοποιήσεις

- Τα δεδομένα στην κάρτα δεν σβήνονται τελείως ούτε κατά τη διαμόρφωση της κάρτας ούτε κατά τη διαγραφή δεδομένων. Κατά την απόρριψη, καταστρέψτε την κάρτα ώστε να αποτρέψετε την κλοπή προσωπικών δεδομένων.
- Χρησιμοποιήστε την κάρτα Eye-Fi σύμφωνα με τους νόμους και τους κανονισμούς της χώρας στην οποία χρησιμοποιείτε τη μηχανή. Αφαιρέστε την κάρτα Eye-Fi από τη μηχανή ή απενεργοποιήστε τις λειτουργίες της κάρτας μέσα σε αεροσκάφη και άλλους χώρους στους οποίους απαγορεύεται η χρήση της. (hand [Eye-Fi] (Σελ. 83))
- Η κάρτα Eye-Fi μπορεί να θερμανθεί κατά τη χρήση.
- Όταν χρησιμοποιείτε κάρτα Eye-Fi, η μπαταρία μπορεί να εξαντλείται πιο γρήγορα.
- Όταν χρησιμοποιείτε κάρτα Eye-Fi, η μηχανή μπορεί να λειτουργεί πιο αργά.

## Λειτουργία εγγραφής και μέγεθος αρχείου / αριθμός των φωτογραφιών που μπορούν να αποθηκευτούν

Το μέγεθος αρχείου στον πίνακα είναι κατά προσέγγιση για αρχεία με αναλογία ύψους-πλάτους 4:3.

Λειτουργία εγγραφής	Αριθμός pixel (Πλήθος pixel)	Συμπίεση	Μορφή αρχείου	Μέγεθος αρχείου (MB)	Αριθμός φωτογραφιών που μπορούν να αποθηκευτούν*
RAW	4608×3456	Συμπίεση χωρίς απώλειες	ORF	Περίπου 17	41
L <sup>SF</sup>		1/2,7		Περίπου 11	79
L <sup>F</sup>		1/4		Περίπου 7,5	114
L <sup>N</sup>		1/8		Περίπου 3,5	248
L <sup>B</sup>		1/12		Περίπου 2,4	369
M <sup>SF</sup>	3200×2400	1/2,7	JPEG	Περίπου 5,6	155
M <sup>F</sup>		1/4		Περίπου 3,4	257
M <sup>N</sup>		1/8		Περίπου 1,7	508
M <sup>B</sup>		1/12		Περίπου 1,2	753
M <sup>SF</sup>		1/2,7		Περίπου 3,2	271
M <sup>F</sup>	2560×1920	1/4	JPEG	Περίπου 2,2	398
M <sup>N</sup>		1/8		Περίπου 1,1	782
M <sup>B</sup>		1/12		Περίπου 0,8	1151
M <sup>SF</sup>		1/2,7		Περίπου 1,8	476
M <sup>F</sup>		1/4		Περίπου 1,3	701
M <sup>N</sup>	1920×1440	1/8	JPEG	Περίπου 0,7	1356
M <sup>B</sup>		1/12		Περίπου 0,5	1968
M <sup>SF</sup>		1/2,7		Περίπου 1,3	678
M <sup>F</sup>		1/4		Περίπου 0,9	984
M <sup>N</sup>		1/8		Περίπου 0,5	1906
M <sup>B</sup>	1600×1200	1/12	JPEG	Περίπου 0,4	2653
S <sup>SF</sup>		1/2,7		Περίπου 0,9	1034
S <sup>F</sup>		1/4		Περίπου 0,6	1488
S <sup>N</sup>		1/8		Περίπου 0,4	2773
S <sup>B</sup>		1/12		Περίπου 0,3	3813
S <sup>SF</sup>	1024×768	1/2,7	JPEG	Περίπου 0,6	1564
S <sup>F</sup>		1/4		Περίπου 0,4	2260
S <sup>N</sup>		1/8		Περίπου 0,3	4068
S <sup>B</sup>		1/12		Περίπου 0,2	5547
S <sup>SF</sup>		1/2,7		Περίπου 0,3	3589
S <sup>F</sup>	640×480	1/4	JPEG	Περίπου 0,2	5085
S <sup>N</sup>		1/8		Περίπου 0,2	7627
S <sup>B</sup>		1/12		Περίπου 0,1	10170

\*Με βάση κάρτα SD 1GB.

### ⚠ Προειδοποιήσεις

- Ο αριθμός των φωτογραφιών που μπορούν να αποθηκευτούν ενδέχεται να διαφέρει ανάλογα με το θέμα, με το εάν έχει πραγματοποιηθεί παραγωγή εκτυπώσεων, καθώς και για άλλους παράγοντες. Σε ορισμένες περιπτώσεις, ο αριθμός των αποθηκεύσιμων φωτογραφιών που εμφανίζεται στην οθόνη δεν αλλάζει ακόμα και αν κάνετε λήψη νέων φωτογραφιών ή διαγράψετε φωτογραφίες που έχετε αποθηκεύσει.
- Το πραγματικό μέγεθος αρχείου διαφέρει ανάλογα με το θέμα.
- Ο μέγιστος αριθμός φωτογραφιών που μπορούν να αποθηκευτούν που εμφανίζεται στην οθόνη είναι 9999.
- Για πληροφορίες σχετικά με το διαθέσιμο χρόνο εγγραφής για video, ανατρέξτε στην ιστοσελίδα της Olympus.

Επιλέξτε ένα φακό ανάλογα με τη σκηνή και τη δημιουργικότητά σας. Χρησιμοποιήστε φακούς που σχεδιάζονται αποκλειστικά για το σύστημα Micro Four Thirds και φέρουν την ετικέτα M.ZUIKO DIGITAL ή το σύμβολο που εμφανίζεται στα δεξιά.

Με έναν προσαρμογέα, μπορείτε επίσης να χρησιμοποιήσετε το Σύστημα Four Thirds και τους φακούς του Συστήματος OM.



### ! Προειδοποιήσεις

- Η μοντούρα του φακού στη μηχανή πρέπει να είναι στραμμένη προς τα κάτω, όταν εφαρμόζετε ή αφαιρείτε το κάλυμμα του σώματος και το φακό από τη μηχανή. Έτσι αποφεύγετε την εισαγωγή σκόνης και άλλων σωματιδίων στο εσωτερικό της μηχανής.
- Μην αφαιρείτε το κάλυμμα του σώματος και μην εφαρμόζετε το φακό σε χώρους με πολλή σκόνη.
- Μη στρέψετε τον προσαρτημένο φακό προς τον ήλιο. Μπορεί να προκληθεί δυσλειτουργία της μηχανής ή ακόμη και ανάφλεξη λόγω της αυξημένης επίδρασης του ηλιακού φωτός όταν εστιάζεται διαμέσου του φακού.
- Θα πρέπει να είστε προσεκτικοί ώστε να μη χάσετε το κάλυμμα του σώματος και το οπίσθιο κάλυμμα.
- Εφαρμόστε το κάλυμμα του σώματος στη μηχανή όταν δεν έχετε προσαρτήσει φακό για να αποφύγετε την εισαγωγή σκόνης στο εσωτερικό της μηχανής.

### Τεχνικά χαρακτηριστικά φακού M.ZUIKO DIGITAL

#### ■ Ονόματα των εξαρτημάτων

- 1 Κάλυμμα μπροστινού μέρους
- 2 Σπείρωμα μοντούρας φίλτρου
- 3 Δακτύλιος εστίασης
- 4 Δακτύλιος zoom (μόνο φακοί zoom)
- 5 Δείκτης μοντούρας
- 6 Κάλυμμα πίσω μέρους
- 7 Ηλεκτρικές επαφές
- 8 Διακόπτης UNLOCK (μόνο σε αφαιρούμενους φακούς)
- 9 Διακοσμητικός δακτύλιος (μόνο σε ορισμένους φακούς. Αφαιρέστε τον κατά την τοποθέτηση καλύπτρας φακού)

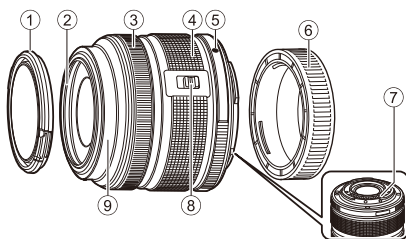

## ■ Χρήση φακών με κινητήρα zoom και λειτουργίες macro (ED12-50mm f3,5-6,3EZ)

Η λειτουργία του φακού καθορίζεται από τη θέση του δακτυλίου zoom.

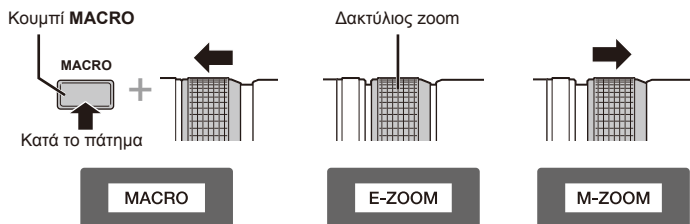

<b>E-ZOOM (Zoom με κινητήρα)</b>	Περιστρέψτε το δακτύλιο zoom για zoom με χρήση κινητήρα. Η ταχύτητα του zoom καθορίζεται από το ποσό της περιστροφής.
<b>M-ZOOM (Χειροκίνητο Zoom)</b>	Περιστρέψτε το δακτύλιο zoom για μεγέθυνση και σμίκρυνση.
<b>MACRO (Φωτογράφιση Macro)</b>	Για να φωτογραφήσετε θέματα που βρίσκονται σε απόσταση από 0,2 έως 0,5 μέτρα, πατήστε στο κουμπί <b>MACRO</b> και σύρετε το δακτύλιο zoom προς τα εμπρός. Το zoom δεν είναι διαθέσιμο.

- Μπορείτε να επιλέξετε τη λειτουργία του κουμπιού **L-Fn** από το μενού προσωπικών ρυθμίσεων της μηχανής.

## ■ Έλεγχος εστίασης στιγμιότυπου (17mm f1,8, ED12mm f2,0)

Σύρετε το δακτύλιο εστίασης προς την κατεύθυνση του βέλους για να αλλάξετε τη μέθοδο εστίασης.

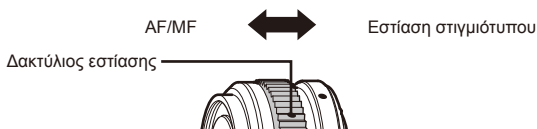

Με την εστίαση στιγμιότυπου, ορίζεται μια απόσταση χρησιμοποιώντας το δακτύλιο εστίασης με βάση την απόσταση λήψης. Η μηχανή εστιάζει πάνω από ένα βάθος πεδίου που αντιστοιχεί στη ρυθμισμένη τιμή διαφράγματος.

- Συνιστούμε τη ρύθμιση του διαφράγματος σε τουλάχιστον F5,6.
- Μπορείτε να πραγματοποιήσετε λήψη στην επιλεγμένη απόσταση ανεξάρτητα από τη λειτουργία AF στη μηχανή.

## ■ Έλεγχος καπακιού φακού (BCL-1580)

Χρησιμοποιήστε το μοχλό MF για να ανοίξετε και να κλείσετε το προστατευτικό του φακού και προσαρμόστε την εστίαση ανάμεσα στο άπειρο και στην κοντινή λήψη.

- Δεν υπάρχει επικοινωνία δεδομένων ανάμεσα στη μηχανή και στο φακό.
- Ορισμένες λειτουργίες της μηχανής δεν μπορούν να χρησιμοποιηθούν.
- Ρυθμίστε την εστιακή απόσταση στα 15 mm για τη λειτουργία σταθεροποίησης εικόνας.



## ■ Συνδυασμοί μηχανής και φακού

Φακός	Φωτογραφική μηχανή	Προσάρτημα	AF	Metering
Φακός συστήματος Micro Four Thirds	Φωτογραφική μηχανή συστήματος Micro Four Thirds	Ναι	Ναι	Ναι
Φακός συστήματος Four Thirds		Δυνατότητα προσαρμογής με προσαρμογέα μοντούρας	Ναι*1	Ναι
Φακοί συστήματος OM		Όχι	Όχι	Ναι*2
Φακός συστήματος Micro Four Thirds	Φωτογραφική μηχανή συστήματος Four Thirds	Όχι	Όχι	Όχι

\*1 Δεν είναι δυνατή η χρήση των ρυθμίσεων [C-AF] και [C-AF+TR] της λειτουργίας [AF Mode].

\*2 Η ακριβής φωτομέτρηση δεν είναι δυνατή.

## ■ Βασικές προδιαγραφές φακού

Στοιχεία	14-42mm f3,5-5,6 II R	ED40-150mm f4,0-5,6R	ED14-150mm f4,0-5,6
Διάταξη στερέωσης	Μοντούρα Micro Four Thirds		
Εστιακή απόσταση	14–42 mm	40–150 mm	14–150 mm
Μέγιστο διάφραγμα	f/3,5–5,6	f/4,0–5,6	f/4,0–5,6
Γωνία εικόνας	75°–29°	30,3°–8,2°	75°–8,2°
Στοιχεία φακού	7 ομάδες, 8 φακοί	10 ομάδες, 13 φακοί	11 ομάδες, 15 φακοί
Έλεγχος ίριδας	f/3,5–22	f/4,0–22	f/4,0–22
Απόσταση λήψης (Εστιακή απόσταση)	0,25 m–∞ (14–19mm) 0,3 m–∞ (20–42mm)	0,9 m–∞	0,5 m–∞
Ρύθμιση εστίασης	Διακόπτης AF/MF		
Βάρος (χωρίς την καλύπτρα και το κάλυμμα)	113 g	190 g	260 g
Διαστάσεις (Μέγ. διάμετρος × μήκος)	ø56,5×50 mm	ø63,5×83 mm	ø63,5×83 mm
Διάμετρος σπειρώματος μοντούρας φίλτρου	37 mm	58 mm	58 mm
Καλύπτρα φακού	LH-40	LH-61D	LH-61C

Στοιχεία	ED12-50mm f3,5-6,3EZ	17mm f1,8	BCL-1580 (15mm f8)
Διάταξη στερέωσης	Μοντούρα Micro Four Thirds		
Εστιακή απόσταση	12–50 mm	17 mm	15 mm
Μέγιστο διάφραγμα	f/3,5–6,3	f/1,8	f/8
Γωνία εικόνας	84°–24°	64°	72°
Στοιχεία φακού	9 ομάδες, 10 φακοί	6 ομάδες, 9 φακοί	3 ομάδες, 3 φακοί
Έλεγχος ίριδας	f/3,5–22	f/1,8–22	Ορίζεται σταθερά σε f/8
Απόσταση λήψης (Εστιακή απόσταση)	0,35 m–∞ 0,2 m–0,5 m (λειτουργία macro)	0,25 m–∞	0,30 m–∞
Ρύθμιση εστίασης	Διακόπτης AF/MF	AF/MF, εστίαση σημιότυπου	MF
Βάρος (χωρίς την καλύπτρα και το κάλυμμα)	212 g	120 g	22 g
Διαστάσεις (Μέγ. διάμετρος × μήκος)	ø57×83 mm	ø57,5×35,5 mm	ø56×9 mm
Διάμετρος σπειρώματος μοντούρας φίλτρου	52 mm	46 mm	–
Καλύπτρα φακού	LH-55B	LH-48B	–

### ! Προειδοποιήσεις

- Οι άκρες των φωτογραφιών μπορεί να κοπούν αν χρησιμοποιούνται περισσότερα από ένα φίλτρα ή αν χρησιμοποιείται ένα παχύ φίλτρο.

## Ηλεκτρονικό σκόπευτρο (VF-4)

Το ηλεκτρονικό σκόπευτρο VF-4 ενεργοποιείται αυτόματα όταν κοιτάζετε μέσα από αυτό. Ενώ είναι ενεργοποιημένο το σκόπευτρο, η εμφάνιση στην οθόνη της μηχανής είναι απενεργοποιημένη. Μπορείτε να επιλέξετε την αυτόματη εναλλαγή της εμφάνισης ανάμεσα στο σκόπευτρο και στην οθόνη χρησιμοποιώντας τις ρυθμίσεις του μενού. Λάβετε υπόψη ότι τα μενού και οι άλλες πληροφορίες ρυθμίσεων εξακολουθούν να εμφανίζονται στην οθόνη της μηχανής όταν είναι ενεργοποιημένο το σκόπευτρο.

### ! Προειδοποιήσεις

- Στις παρακάτω καταστάσεις, το σκόπευτρο μπορεί να μην απενεργοποιηθεί αυτόματα. Κατά τη λειτουργία προσωρινής απενεργοποίησης/κατά τη λήψη με χρήση της λειτουργίας video, 3D, πολλαπλής έκθεσης, φωτογράφισης live bulb, live time κ.λπ./όταν το κουμπί λήψης είναι πατημένο μέχρι τη μέση/όταν η οθόνη είναι τραβηγμένη προς τα έξω
- Το σκόπευτρο μπορεί επίσης να μην ενεργοποιηθεί αυτόματα όταν το κοιτάζετε υπό συγκεκριμένες συνθήκες, όπως όταν φοράτε γυαλιά ή υπό έντονο φως του ήλιου. Αλλάξτε σε χειροκίνητες ρυθμίσεις.

### ■ Προσάρτηση και αφαίρεση ενός ηλεκτρονικού σκοπεύτρου

Αφαιρέστε το κάλυμμα υποδοχών πατώντας προς τα κάτω το κουμπί απασφάλισης και κατόπιν συνεχίζοντας να πιέζετε το πέλαμα επαφής της μηχανής μέχρι τέρμα.

- Για αφαίρεση, απενεργοποιήστε τη μηχανή και αφαιρέστε το σκόπευτρο πατώντας προς τα κάτω το κουμπί απασφάλισης.

#### Προσάρτηση



#### Αφαίρεση

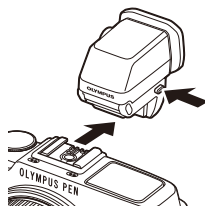

### ■ Χρήση ενός επιλογέα ρύθμισης διοπτρίας





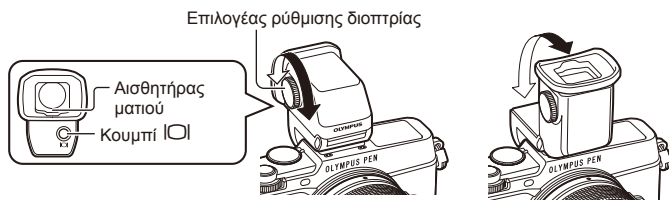

Ενεργοποιήστε τη μηχανή και στη συνέχεια γυρίστε τον επιλογέα ρύθμισης διοπτρίας σε μια θέση στην οποία μια εικόνα είναι ορατή στο σκόπευτρο.

- Η γωνία μπορεί να αλλάξει έως και κατά 90° το μέγιστο.



## ■ Χειροκίνητη εναλλαγή μεταξύ της οθόνης και του σκοπεύτρου

Απενεργοποιήστε την αυτόματη εναλλαγή και ελέγξτε την εναλλαγή χρησιμοποιώντας το κουμπί  στο εξωτερικό σκόπευτρο.

- 1 Στο  Accessory Port Menu, επιλέξτε [EVF] και πατήστε το κουμπί .
- 2 Επιλέξτε [EVF Auto Switch] και πατήστε το κουμπί 
  - Το ίδιο μενού μπορεί επίσης να εμφανιστεί πατώντας και κρατώντας πατημένο το κουμπί  στο VF-4.
- 3 Επιλέξτε [Off] και πατήστε το κουμπί 
  - Πατήστε το κουμπί  στο εξωτερικό σκόπευτρο για εναλλαγή εμφάνισης ανάμεσα στο σκόπευτρο και στην οθόνη.

## ■ Βασικές προδιαγραφές (VF-4)

Pixel εμφάνισης	Περίπου 2.360.000 κουκίδες
Οπτικό πεδίο	100 %
Μεγέθυνση σκοπεύτρου	Περίπου 1,48 (-1 m <sup>-1</sup> 50 mm φακό/άπειρο)
Σημείο παρατήρησης	Περίπου 21 mm (-1 m <sup>-1</sup> ) (από την πίσω πλευρά του φακού του προσοφθάλμιου)
Εύρος ρύθμισης διοπτρίας	-4,0 έως +2,0 m <sup>-1</sup>
Βάρος	42 g (0,09 lb) (χωρίς κάλυμμα υποδοχών)
Διαστάσεις	30,4 mm (Π) × 48,2 mm (Υ) × 47,8 mm (Β)

## ❗ Προειδοποιήσεις

- Κατά τη μεταφορά της μηχανής, μην την κρατάτε από το σκόπευτρο.
- Μην αφήνετε να περνάει άμεσο ηλιακό φως στο σκόπευτρο μέσω του φακού προσοφθάλμιου.



## Μονάδες εξωτερικού φλας που προορίζονται για χρήση με αυτήν τη μηχανή

Με αυτήν τη μηχανή, μπορείτε να χρησιμοποιήσετε μία από τις μονάδες εξωτερικού φλας που πωλούνται ξεχωριστά για να επιτύχετε ένα φλας που είναι κατάλληλο για τις ανάγκες σας. Τα εξωτερικά φλας επικοινωνούν με τη μηχανή, επιτρέποντάς σας να ελέγχετε τις λειτουργίες φλας της μηχανής με χρήση διάφορων λειτουργιών ελέγχου φλας, όπως TTL-AUTO και Super FP. Στο πέλμα επαφής της μηχανής μπορείτε να τοποθετήσετε μια εξωτερική μονάδα φλας που είναι εγκεκριμένη για χρήση με τη συγκεκριμένη μηχανή. Επίσης μπορείτε να τοποθετήσετε το φλας στο βραχίονα στήριξης φλας της μηχανής, χρησιμοποιώντας το καλώδιο βραχίονα (προαιρετικό). Συμβουλευτείτε επίσης την τεκμηρίωση που παρέχεται με τις μονάδες εξωτερικού φλας.

Το ανώτατο όριο ταχύτητας κλείστρου είναι 1/250 δευτ. κατά τη χρήση φλας.

### Διαθέσιμες λειτουργίες με εξωτερικές μονάδες φλας

Προαιρετικό φλας	Λειτουργία ελέγχου φλας	GN (Οδηγός αριθμός) (ISO100)	Λειτουργία RC
FL-600R	TTL-AUTO, AUTO, MANUAL, FP TTL AUTO, FP MANUAL	GN36 (85mm*) GN20 (24mm*)	✓
FL-300R	TTL-AUTO, MANUAL	GN20 (28mm*)	✓
FL-14	TTL-AUTO, AUTO, MANUAL	GN14 (28mm*)	–
RF-11		GN11	–
TF-22	TTL-AUTO, MANUAL	GN22	–

\* Η εστιακή απόσταση του φακού που μπορεί να χρησιμοποιηθεί (υπολογισμένη με βάση μια μηχανή με φιλμ 35 mm).

## Φωτογράφιση με φλας ασύρματου τηλεχειρισμού

Για φωτογράφιση με ασύρματο φλας, είναι δυνατή η χρήση εξωτερικών μονάδων φλας που έχουν εγκριθεί για χρήση με αυτήν τη μηχανή και παρέχουν λειτουργία τηλεχειρισμού. Με τη μηχανή μπορείτε να ελέγχετε καθεμία από τις τρεις ομάδες μονάδων εξωτερικού φλας ξεχωριστά καθώς και το εσωτερικό φλας. Για λεπτομέρειες, ανατρέξτε στα εγχειρίδια οδηγιών που παρέχονται με τις εξωτερικές μονάδες φλας.

- 1 Ρυθμίστε τις μονάδες απομακρυσμένου φλας στη λειτουργία RC και τοποθετήστε τις όπως επιθυμείτε.
  - Ενεργοποιήστε τις μονάδες εξωτερικού φλας, πατήστε το κουμπί MODE και επιλέξτε τη λειτουργία RC.
  - Επιλέξτε ένα κανάλι και μια ομάδα για την κάθε μονάδα εξωτερικού φλας.
- 2 Επιλέξτε το [On] για τη λειτουργία [ RC Mode] στο Shooting Menu 2 (Σελ. 126).
  - Ο πλήρης πίνακας ελέγχου LV μεταβαίνει στη λειτουργία RC.
  - Μπορείτε να επιλέξετε μια προβολή πλήρους πίνακα ελέγχου LV πατώντας επαναλαμβανόμενα το κουμπί **INFO**.
  - Επιλέξτε μια λειτουργία φλας (σημειώστε ότι η μείωση των κόκκινων ματιών δεν είναι διαθέσιμη στη λειτουργία RC).

### 3 Προσαρμόστε τις ρυθμίσεις για την κάθε ομάδα στον πλήρη πίνακα ελέγχου LV.

#### Ομάδα

- Επιλέξτε τη λειτουργία ελέγχου φλας και ρυθμίστε την ένταση του φλας ξεχωριστά για κάθε ομάδα. Για τη λειτουργία MANUAL, επιλέξτε την ένταση του φλας.

Προσαρμόστε τις ρυθμίσεις για τη μονάδα φλας της μηχανής.

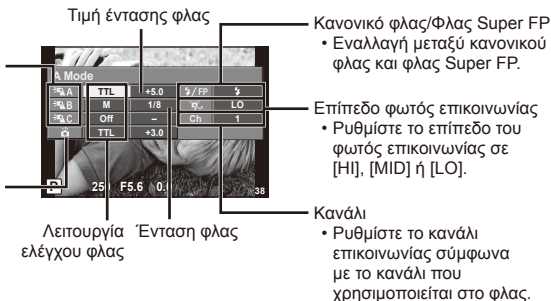

### 4 Πατήστε το διακόπτη φλας για να ενεργοποιήσετε το εσωτερικό φλας.

- Αφού επιβεβαιώσετε ότι το ενσωματωμένο και το απομακρυσμένο φλας είναι φορτισμένα, εκτελέστε μια δοκιμαστική λήψη.

#### ■ Εμβέλεια ελέγχου ασύρματου φλας

Ορίστε τη θέση των μονάδων ασύρματου φλας ώστε οι αισθητήρες τηλεχειρισμού τους να είναι στραμμένοι προς τη μηχανή. Στις παρακάτω εικόνες παρατίθεται κατά προσέγγιση το εύρος στο οποίο μπορούν να τοποθετηθούν οι μονάδες φλας. Η πραγματική εμβέλεια ελέγχου ποικίλλει ανάλογα με τις τοπικές συνθήκες.

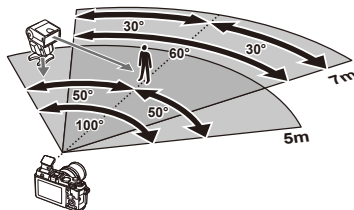

#### ! Προειδοποιήσεις

- Σας συνιστούμε τη χρήση μιας ομάδας από μέχρι τρεις μονάδες απομακρυσμένου φλας.
- Οι απομακρυσμένες μονάδες φλας δεν μπορούν να χρησιμοποιηθούν για αργό συγχρονισμό κορτίνας ή για αντικαταστικές εκθέσεις περισσότερο από 4 δευτερόλεπτα.
- Εάν το θέμα βρίσκεται πολύ κοντά στη μηχανή, οι προκαταρκτικές λάμψεις που εκπέμπονται από το παρεχόμενο φλας μπορεί να επηρεάσουν τη λήψη (αυτό το πρόβλημα μπορεί να περιοριστεί ελαττώνοντας την ένταση του εσωτερικού φλας, με χρήση, για παράδειγμα, ενός ανακλαστήρα).
- Το ανώτατο όριο της τιμής συγχρονισμού φλας είναι 1/160 δευτ. κατά τη χρήση του φλας σε λειτουργία τηλεχειρισμού.

#### Άλλες εξωτερικές μονάδες φλας

Κατά την προσαρτήση μιας μονάδας φλας τρίτου κατασκευαστή στο πέλμα επαφής της μηχανής λάβετε υπόψη τα παρακάτω:

- Η χρήση παλαιών μονάδων φλας με παροχή ρεύματος μεγαλύτερη από 24V στην επαφή X του πέλματος επαφής της μηχανής θα προκαλέσει βλάβη στη μηχανή.
- Η σύνδεση μονάδων φλας με επαφές σήματος που δεν συμμορφώνονται με τις προδιαγραφές της Olympus ενδέχεται να προκαλέσει βλάβη στη μηχανή.
- Ρυθμίστε τη λειτουργία λήψης σε **M**, την ταχύτητα κλείστρου σε τιμή που δεν υπερβαίνει εκείνη της ταχύτητας συγχρονισμού του φλας και την ευαισθησία ISO σε οποιαδήποτε τιμή εκτός από [AUTO].
- Ο έλεγχος φλας μπορεί να εκτελεστεί μόνο με χειροκίνητη ρύθμιση του φλας στην ευαισθησία ISO και σε τιμές διαφράγματος που επιλέγονται με τη μηχανή. Μπορείτε να προσαρμόσετε τη φωτεινότητα του φλας ρυθμίζοντας είτε την ευαισθησία ISO ή το διάφραγμα.
- Χρησιμοποιήστε ένα φλας με γωνία φωτισμού κατάλληλη για το φακό. Η γωνία φωτισμού ορίζεται συνήθως βάσει των εστιακών αποστάσεων για τη μορφή 35 mm.

## Κύρια εξαρτήματα

### Προσαρμογέας φακού Four Thirds (MMF-2/MMF-3)

Για τη μηχανή απαιτείται προσαρμογέας φακού Four Thirds για τη σύνδεση φακών Four Thirds. Ορισμένες δυνατότητες όπως η αυτόματη εστίαση μπορεί να μην είναι διαθέσιμες.

### Καλώδιο τηλεχειρισμού (RM-UC1)

Χρησιμοποιείται όταν και η παραμικρή κίνηση της μηχανής μπορεί να προκαλέσει θαμπές φωτογραφίες, για παράδειγμα στη φωτογράφιση macro ή bulb. Το καλώδιο τηλεχειρισμού συνδέεται μέσω της επαφής πολλαπλών χρήσεων.

### Μετατροπείς φακού

Οι μετατροπείς φακού προσαρτώνται στο φακό της μηχανής για γρήγορη και εύκολη φωτογράφιση fish-eye ή macro. Ανατρέξτε στην ιστοσελίδα της OLYMPUS για πληροφορίες σχετικά με τους φακούς που μπορείτε να χρησιμοποιήσετε.

- Χρησιμοποιήστε το κατάλληλο εξάρτημα φακού για τη λειτουργία **SCN** (📷, 📷 ή 📷).

### Βραχίονας φωτός macro (MAL-1)

Χρήση για το φωτισμό θεμάτων κατά τη φωτογράφιση macro, ακόμη και σε αποστάσεις στις οποίες μπορεί να συμβεί επισκίαση με τη χρήση του φλας.

### Σετ μικροφώνου (SEMA-1)

Το μικρόφωνο μπορεί να τοποθετηθεί σε απόσταση από τη μηχανή, για να αποφευχθεί η εγγραφή των περιβαλλόντων ήχων ή του θορύβου του αέρα. Μπορείτε, επίσης, να χρησιμοποιήσετε μικρόφωνα τρίτων κατασκευαστών που κυκλοφορούν στο εμπόριο, ανάλογα με τη δημιουργικότητά σας. Συνιστάται η χρήση του καλωδίου επέκτασης που παρέχεται. (Ρεύμα παρέχεται μέσω του στερεοφωνικού μίνι βύσματος  $\varnothing 3,5$  mm)

## Επισκόπηση συστήματος

### Τροφοδοσία ρεύματος



**BLN-1**  
Μπαταρία ιόντων  
λίθιου



**BCN-1**  
Φορτιστής μπαταρίας  
ιόντων λίθιου

### Σκόπευτρο



**VF-1**  
Οπτικό σκόπευτρο



**VF-4**  
Ηλεκτρονικό σκόπευτρο

### Τηλεχειρισμός

**RM-UC1**  
Καλώδιο  
τηλεχειρισμού



### Καλώδιο σύνδεσης

Καλώδιο USB/  
Καλώδιο ήχου/  
εικόνας (AV)  
Καλώδιο HDMI

### Θήκη / Λουρί

Λουρί ώμου  
Θήκη μηχανής

### Κάρτα μνήμης\*1

Κάρτα SD/  
SDHC/  
SDXC/Eye-Fi

### Λογισμικό

**OLYMPUS Viewer**  
Λογισμικό διαχείρισης ψηφιακών  
φωτογραφιών

## E-P5

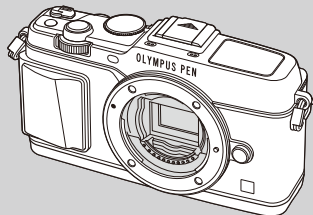

### Συσκευές θύρας εξαρτημάτων



**OLYMPUS PENPAL PP-1**<sup>3</sup>  
Μονάδα επικοινωνίας

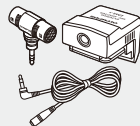

**SEMA-1**  
Σετ Μικροφώνου 1

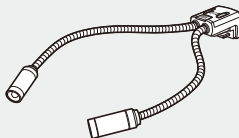

**MAL-1**  
ΒΡΑΧΙΟΝΑΣ  
ΦΩΤΟΣ MACRO

\*1 Δεν είναι δυνατή η χρήση όλων των φακών με αυτόν τον προσαρμογέα. Για λεπτομέρειες, ανατρέξτε στον επίσημο διαδικτυακό τόπο της Olympus. Επίσης, λάβετε υπόψη ότι έχει διακοπεί η κατασκευή φακών συστήματος OM.

\*2 Για πληροφορίες σχετικά με τους συμβατούς φακούς, ανατρέξτε στην επίσημη ιστοσελίδα της Olympus.

 : Προϊόντα συμβατά με το μοντέλο E-P5

 : Προϊόντα που διατίθενται στο εμπόριο

Για τις πιο πρόσφατες πληροφορίες επισκεφθείτε την ιστοσελίδα της Olympus.

## Φακός



M.ZUIKO DIGITAL ED 12-50 mm f3,5-6,3 EZ  
M.ZUIKO DIGITAL ED 12 mm f2,0  
M.ZUIKO DIGITAL 17 mm f1,8  
M.ZUIKO DIGITAL 17 mm f2,8  
M.ZUIKO DIGITAL 45 mm f1,8  
M.ZUIKO DIGITAL ED 75 mm f1,8  
M.ZUIKO DIGITAL ED 60 mm f2,8 Macro  
M.ZUIKO DIGITAL 14-42 mm f3,5-5,6 II R  
M.ZUIKO DIGITAL ED 9-18 mm f4,0-5,6  
M.ZUIKO DIGITAL ED 14-150 mm f4,0-5,6  
M.ZUIKO DIGITAL ED 40-150 mm f4,0-5,6 R  
M.ZUIKO DIGITAL 75-300 mm f4,8-6,7 II



**MMF-2/MMF-3\*1**  
Προσαρμογέας φακών  
Four Thirds



**Φακοί συστήματος Four  
Thirds**



**MF-2\*1**  
Προσαρμογέας OM 2

**Φακοί συστήματος OM**

## Μετατροπέας φακού\*2



**FCON-P01**  
Fisheye



**WCON-P01**  
Ευρυγώνιος



**MCON-P01**  
Macro

## Φλας

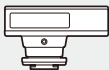

**FL-14**  
Ηλεκτρονικό Φλας



**FL-600R**  
Ηλεκτρονικό Φλας



**FL-300R**  
Ηλεκτρονικό Φλας

**SRF-11** Σετ δακτυλαιοειδούς φλας



**RF-11\*2**  
Δακτυλαιοειδές  
φλας

**STF-22** Σετ διπλού φλας

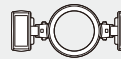

**TF-22\*2**  
Διπλό φλας

**FC-1** Ελεγκτής φλας Macro

11

Χρήση αξεσουάρ που διατίθενται ξεχωριστά

\*3 Το OLYMPUS PENPAL μπορεί να χρησιμοποιηθεί μόνο στην περιοχή στην οποία αγοράστηκε. Ανάλογα με την περιοχή, η χρήση του μπορεί να παραβιάζει τους κανονισμούς συχνοτήτων και μπορεί να υπόκειται σε επιβολή κυρώσεων.

\*4 Χρησιμοποιείτε την κάρτα Eye-Fi σύμφωνα με τους νόμους και τους κανονισμούς της χώρας στην οποία χρησιμοποιείτε τη μηχανή.

## Κατάλογος μενού

\*1: Μπορεί να προστεθεί στο [Myset].

\*2: Είναι δυνατή η επαναφορά των προεπιλογών με τη ρύθμιση [Full] για το στοιχείο [Reset].

\*3: Είναι δυνατή η επαναφορά των προεπιλογών με τη ρύθμιση [Basic] για το στοιχείο [Reset].

### Shooting Menu

Τάπα	Λειτουργία	Προεπιλογή	*1	*2	*3		
	Card Setup	—				62	
	Reset/Myset	—		✓		63	
	Λειτουργία φωτογραφίας		 Natural	✓	✓	✓	54
		Still Picture	 N	✓	✓	✓	56
		Movie	MOV FullHD 				
	Image Aspect		4:3	✓	✓	✓	55
	Digital Tele-converter		Off	✓	✓	✓	70
			<input type="checkbox"/>	✓	✓	✓	43
	Σταθερ. Λήψης	Still Picture	S-I.S. Auto	✓	✓	✓	53
		Video	M-I.S. On	✓	✓	✓	
	Bracketing	AE BKT		Off	✓	✓	✓
		WB BKT	A-B	Off			
			G-M				
		FL BKT		Off			
		ISO BKT		Off			
		ART BKT		Off			
	HDR BKT		Off				
	Multiple Exposure	Frame	Off	✓	✓	✓	
		Auto Gain	Off				
		Overlay	Off				
	Time Lapse Settings		Off		✓	✓	69
		Frame	99	✓	✓	✓	
Start Waiting Time		00:00:01					
Interval Time		00:00:01					
Time Lapse Movie		Off					
 RC Mode		Off	✓	✓	✓	121	

## ▶ Playback Menu

Τάπα	Λειτουργία		Προεπιλογή	*1	*2	*3		
		Start	—				51	
		BGM	Melancholy		✓	✓		
		Effect	Fade		✓	✓		
		Slide	All		✓	✓		
		Slide Interval	3 sec		✓			
		Movie Interval	Short		✓			
			On		✓	✓	71	
	Edit	Sel. Image	RAW Data Edit	—				71
			JPEG Edit	—				72
				—				73
		Image Overlay	—				73	
		—				96		
Reset Protect		—				73		
Connection to Smartphone		—				73		

## Ÿ Setup Menu

Τάπα	Λειτουργία		Προεπιλογή	*1	*2	*3	
Ÿ			—				14
		*	—				74
			Ÿ ±0, ✨ ±0, Vivid		✓		74
	Rec View		0,5 sec	✓	✓		74
	Wi-Fi Settings	Wi-Fi Connect Settings	Private		✓		74
		Private Password	—				
		Reset share Order	—				
		Reset Wi-Fi Settings	—				
	/  Menu Display	Menu Display	On		✓		74
		Menu Display	Off				
Firmware		—				74	

\* Οι ρυθμίσεις διαφέρουν ανάλογα με τη χώρα όπου αγοράσατε τη μηχανή.

## ⚙️ Custom Menu

Τάπα	Λειτουργία	Προεπιλογή	*1	*2	*3			
⚙️	AF/MF						76	
	AF Mode	Still Picture	S-AF	✓	✓	✓		
		Movie	C-AF					
	Full-time AF	Off	✓	✓	✓			
	AEL/AFL	S-AF	mode1	✓	✓	✓		
		C-AF	mode2					
		MF	mode1					
	Reset Lens	On		✓	✓			
	BULB/TIME Focusing	On		✓	✓			
	Focus Ring	↻	✓	✓	✓			
	MF Assist	Μεγέθυνση	Off	✓	✓			
		Peaking	Off	✓	✓			
	[•••] Set Home				✓	✓		
	AF Illuminat.	On	✓	✓	✓			
	☺ Face Priority		✓	✓				
⚙️	Button/Dial/Lever						77	
	Button Function	Function						
		Function						
		Function	Ⓞ REC					
		Function		✓	✓			
		Function						
		Function	Direct Function					
		Function	AF Stop					
	Dial Function	P						
		A	FNo./					
		S	Shutter/	✓	✓			
		M	Shutter/FNo.					
		Menu						
			Prev/Next/					
	Dial Direction	Dial1	✓	✓				
Mode Dial Function	Off		✓					
Lever Function	mode1		✓					
⚙️	Release/						77	
	RIs Priority S	Off	✓	✓	✓			
	RIs Priority C	On	✓	✓	✓			
	L fps	5fps	✓	✓	✓			
	H fps	9fps	✓	✓	✓			
	+ IS Off	On		✓				
	Half Way RIs With IS	On						
	Lens I.S. Priority	Off	✓	✓	✓			
	Release Lag-Time	Φυσιολογική κατάσταση		✓				



Τάπα	Λειτουργία	Προεπιλογή	*1	*2	*3		
		Disp/Info/PC					
		HDMI	HDMI Out 1080i		✓		78
		HDMI Control	Off		✓		
		Video Out	—				
		i/AUTO	Οδηγός Ρυθμίσεων		✓		
		P/A/S/M	Live Control		✓		
		ART	Art Menu		✓		
		SCN	Scene Menu		✓		
		Info	Image Only, Overall	✓	✓	✓	
		LV-Info	Image Only, , Level Gauge	✓	✓		
		Settings	25, Calendar	✓	✓		
		Displayed Grid	Off	✓	✓		
		Picture Mode Settings	On	✓	✓		
		Highlight	255		✓		
		Shadow	0				
		Mode Guide	On		✓		
		Ενίσχυση ζωντανής προβολής	Off	✓	✓	✓	
		Frame Rate	Φυσιολογική κατάσταση	✓	✓	✓	
		Art LV Mode	mode1		✓		
		Flicker reduction	Auto		✓		
		LV Close Up Mode	mode2		✓		
	Peaking Settings	White	✓	✓			
	Backlit LCD	Hold	✓	✓	✓		
	Sleep	1 min	✓	✓	✓		
	Auto Power Off	4ώρα		✓	✓		
		On	✓	✓	✓		
	USB Mode	Auto		✓	✓		
	Exp/ISO						
	EV Step	1/3EV	✓	✓	✓	79	
	Noise Reduct.	Auto	✓	✓	✓		
	Noise Filter	Standard	✓	✓	✓		
	ISO	Auto	✓	✓	✓		
	ISO Step	1/3EV	✓	✓	✓	80	
	ISO-Auto Set	High Limit: 1600 Default: 200	✓	✓	✓		
	ISO-Auto	P/A/S	✓	✓			
	Metering		✓	✓	✓		
	AEL Metering	Auto	✓	✓	✓		
	BULB/TIME Timer	8 min	✓	✓	✓		
	BULB/TIME Monitor	-7	✓	✓			
	Live BULB	Off	✓	✓			
Live TIME	0,5 sec	✓	✓				
Anti-Shock [♦]	Off	✓	✓	✓			
	Custom						
	X-Sync.	1/250	✓	✓	✓	80	
	Slow Limit	1/60	✓	✓	✓		
	+	Off	✓	✓	✓		

Τάπα	Λειτουργία	Προεπιλογή	*1	*2	*3		
	/Color/WB						
	Set	—	✓	✓	✓	81	
	Pixel Count	Middle 2560×1920 Small 1280×960	✓	✓	✓		
	Shading Comp.	Off	✓	✓	✓		
	WB	Auto   A:0, G:0	✓	✓	✓		
	All	All Set	—	✓	✓		
		All Reset	—		✓		
	Keep Warm Color	On	✓	✓	✓		
	+WB	WB Auto	✓	✓	✓		
	Color Space	sRGB	✓	✓	✓		
		Record/Erase		✓	✓		✓
		Quick Erase	Off	✓	✓	✓	
		RAW+JPEG Erase	RAW+JPEG		✓	✓	
		File Name	Reset		✓		
		Edit Filename	Off		✓		
Priority Set		No		✓	✓		
dpi Settings		350dpi		✓			
Copyright Settings		Copyright Info.	Off		✓		
	Artist Name	—					
	Copyright Name	—					
	Movie					83	
	Mode	P		✓			
	Movie	On	✓	✓	✓		
	Movie Effect	On		✓			
	Wind Noise Reduction	Off		✓			
	Recording Volume	Standard		✓			
	Utility					83	
	Pixel Mapping	—					
	Exposure Shift		±0	✓	✓		
	Warning Level	±0		✓			
	Level Adjust	—		✓			
Touch Screen Settings	On		✓	✓			
Eye-Fi	On		✓				

## Accessory Port Menu

Τάπα	Λειτουργία	Προεπιλογή	*1	*2	*3		
	OLYMPUS PENPAL Share						
	Please Wait		—				93, 94
	Address Book	Address List	—				94
		Search Timer	30sec		✓		
	New Pairing	—					
	My OLYMPUS PENPAL		—				
	Picture Send Size		Size 1: Small		✓		
	OLYMPUS PENPAL Album						
	Copy All		—				95
	Reset Protect		—				
Album Mem. Χρήση		—					
Album Mem. Setup		—					
Picture Copy Size		Size 2: Medium		✓			
Electronic Viewfinder							
EVF Adjust		±0,  ±0		✓	✓	95	
EVF Auto Switch		On		✓			

# Προδιαγραφές

## ■ Μηχανή

<b>Τύπος προϊόντος</b>	
Τύπος προϊόντος	Ψηφιακή μηχανή με τυπικό σύστημα εναλλασσόμενων φακών Micro Four Thirds
Φακός	Φακός M.Zuiko Digital, συστήματος Micro Four Thirds
Μοντούρα φακού	Μοντούρα Micro Four Thirds
Ισοδύναμη εστιακή απόσταση με μηχανή με φιλμ 35 mm	Περίπου το διπλάσιο της εστιακής απόστασης του φακού
<b>Αισθητήρας εικόνας</b>	
Τύπος προϊόντος	Αισθητήρας Live MOS τύπου 4/3"
Αριθμός συνολικών pixel	Περίπου 17.200.000 pixel
Αριθμός ενεργών pixel	Περίπου 16.050.000 pixel
Μέγεθος	17,3 mm (Οριζόντια)×13,0 mm (Κατακόρυφα)
Αναλογία ύψους-πλάτους	1,33 (4:3)
<b>Ζωντανή προβολή</b>	
Αισθητήρας	Χρήση αισθητήρα Live MOS
Οπτικό πεδίο	100%
<b>Οθόνη</b>	
Τύπος προϊόντος	Έγχρωμη οθόνη αφής LCD 3,0" TFT ρυθμιζόμενης γωνίας
Συνολικός αριθμός pixel	Περίπου 1.040.000 κουκκίδες (αναλογία ύψους-πλάτους 3:2)
<b>Κλείστρο</b>	
Τύπος προϊόντος	Κλείστρο εστιακού πεδίου ελεγχόμενο από μικροϋπολογιστή
Κλείστρο	1/8000 – 60 δευτ., φωτογράφιση bulb, φωτογράφιση με βάση το χρόνο
<b>Αυτόματη εστίαση</b>	
Τύπος προϊόντος	Σύστημα ανίχνευσης αντίθεσης μονάδας απεικόνισης
Σημείο εστίασης	35 σημεία
Επιλογή σημείου εστίασης	Αυτόματη, Προαιρετική
<b>Έλεγχος έκθεσης</b>	
Σύστημα φωτομέτρησης	Σύστημα φωτομέτρησης TTL (φωτομέτρηση μονάδας απεικόνισης) Ψηφιακή φωτομέτρηση ESP/Κεντρικά σταθμισμένη μέση φωτομέτρηση/ Σημειακή φωτομέτρηση
Εύρος φωτομέτρησης	EV 0 - 20 (Ψηφιακή φωτομέτρηση ESP/Κεντρικά σταθμισμένη μέτρηση/ Σημειακή μέτρηση)
Λειτουργίες λήψης	<b>B</b> AUTO: iAUTO <b>P</b> : Πρόγραμμα AE (μπορεί να εκτελεστεί ένα μεταβλητό πρόγραμμα) <b>A</b> : Λειτουργία AE προτεραιότητας διαφράγματος <b>S</b> : Λειτουργία AE προτεραιότητας κλείστρου <b>M</b> : Χειροκίνητη λειτουργία <b>L</b> : PHOTO STORY/ <b>ART</b> : Καλλιτεχνικό φίλτρο <b>SCN</b> : Σκηνή/ <b>Q</b> : Movie
Ευαισθησία ISO	LOW, 200 - 25600 (Βήμα 1/3, 1 EV)
Αντιστάθμιση έκθεσης	±3EV (Βήμα 1/3, 1/2, 1 EV)
<b>Ισορροπία λευκού</b>	
Τύπος προϊόντος	Αισθητήρας εικόνας
Ρύθμιση λειτουργίας	Αυτόματη/Προκαθορισμένη ισορροπία λευκού (7 ρυθμίσεις)/ Προσαρμοσμένη ισορροπία λευκού/Άμεση ισορροπία λευκού
<b>Εγγραφή</b>	
Μνήμη	SD, SDHC, SDXC και Eye-Fi, Συμβατή με πρότυπο UHS-I
Σύστημα εγγραφής	Ψηφιακή εγγραφή, δεδομένα JPEG (σύμφωνα με το σύστημα Design rule for Camera File system (DCF)), δεδομένα RAW, μορφή MP
Ισχύοντα πρότυπα	Exif 2.3, DPOF (Ψηφιακή μορφή παραγγελιών εκτύπωσης), PRINT Image Matching III, PictBridge
Ήχος με φωτογραφίες	Μορφή Wave
Movie	MPEG-4 AVC/H.264 / Motion JPEG
Ήχος	Stereo, PCM 48kHz
<b>Αναπαραγωγή</b>	
Μορφή οθόνης	Απεικόνιση μεμονωμένου καρέ/Απεικόνιση με μεγέθυνση/Προβολή ευρετηρίου/Προβολή ημερολογίου

<b>Μέθοδος λήψης</b>	
Λειτουργία μεθόδου λήψης	Λήψη μεμονωμένου καρέ/Διαδοχικές λήψεις/Χρονομετρικής αυτοφωτογράφησης
Διαδοχικές λήψεις	Έως και 9 fps (📷)
Χρονομέτρης αυτοφωτογράφησης	Χρόνος λειτουργίας: 12 δευτ./2 δευτ./Προσαρμοσμένος
Λειτουργία εξοικονόμησης ενέργειας	Μετάβαση σε λειτουργία προσωρινής απενεργοποίησης: 1 λεπτό, απενεργοποίηση: 4 ώρες (μπορείτε να προσαρμόσετε αυτήν τη λειτουργία.)
<b>Φλας</b>	
Αριθμός οδηγού	7 (ISO100*m) (10 (ISO200*m))
Γωνία πυροδότησης φλας	Καλύπτει την γωνία εικόνας ενός φακού 14 mm (ισοδύναμο με φακό 28 mm σε μορφή 35 mm)
Λειτουργία ελέγχου φλας	TTL-AUTO (λειτουργία TTL πριν το φλας)/MANUAL
Ταχύτητα συγχρονισμού	1/320 δευτ. ή πιο αργή
<b>Ασύρματο LAN</b>	
Συμβατό πρότυπο	IEEE 802.11b/g/n
<b>Εξωτερική υποδοχή</b>	
Υποδοχή πολλαπλών χρήσεων (επαφή USB, επαφή AV)/υποδοχή micro HDMI (τύπου D)/Θύρα εξαρτημάτων	
<b>Τροφοδοσία ισχύος</b>	
Μπαταρία	Μπαταρία ιόντων λιθίου ×1
<b>Διαστάσεις/Βάρος</b>	
Διαστάσεις	122,3 mm (Π) × 68,9 mm (Υ) × 37,2 mm (Β) (χωρίς τις προεξοχές)
Βάρος	Περίπου 420 γρ. (με την μπαταρία και την κάρτα μνήμης)
<b>Περιβάλλον λειτουργίας</b>	
Θερμοκρασία	0 °C - 40 °C (32 °F - 104 °F) (λειτουργία)/-20 °C - 60 °C (αποθήκευση)
Υγρασία	30% - 90% (λειτουργία)/10% - 90% (αποθήκευση)

Η επωνυμία HDMI, το λογότυπο HDMI και η επωνυμία High-Definition Multimedia Interface είναι εμπορικά σήματα ή σήματα κατατεθέντα της HDMI Licensing LLC.

**HDMI**™  
HIGH-DEFINITION MULTIMEDIA INTERFACE

11

Χρήση αξεσουάρ που διατίθενται ξεχωριστά

### ■ Μπαταρία ιόντων λιθίου

ΑΡ. ΜΟΝΤΕΛΟΥ	BLN-1
Τύπος προϊόντος	Επαναφορτιζόμενη μπαταρία ιόντων λιθίου
Ονομαστική τάση	Συνεχές ρεύμα τάσης 7,6 V
Ονομαστική χωρητικότητα	1220 mAh
Αριθμός κύκλων φόρτισης και αποφόρτισης	Περίπου 500 φορές (ποικίλλει ανάλογα με τις συνθήκες χρήσης)
Θερμοκρασία περιβάλλοντος	0 °C - 40 °C (φόρτιση)
Διαστάσεις	Περίπου 36,0 mm (Π) × 15,4 mm (Υ) × 50,2 mm (Β)
Βάρος	Περίπου 52 γρ. (1,1 lb.)

### ■ Φορτιστής ιόντων λιθίου

ΑΡ. ΜΟΝΤΕΛΟΥ	BCN-1
Ονομαστική τιμή εισόδου	AC 100 V - 240 V (50/60 Hz)
Ονομαστική τιμή εξόδου	DC 8,7V, 600 mA
Χρόνος φόρτισης	Περίπου 4 ώρες (θερμοκρασία δωματίου)
Θερμοκρασία περιβάλλοντος	0 °C - 40 °C (λειτουργία) -20 °C - 60 °C (αποθήκευση)
Διαστάσεις	Περίπου 67 mm (Π) × 26 mm (Υ) × 95,5 mm (Β)
Βάρος (χωρίς το καλώδιο ρεύματος)	Περίπου 77 γρ.

- Το καλώδιο εναλλασσόμενου ρεύματος που παρέχεται με αυτή τη συσκευή προορίζεται για χρήση μόνο σε αυτή τη συσκευή και δεν θα πρέπει να χρησιμοποιείται με άλλες συσκευές. Μη χρησιμοποιείτε καλώδια άλλων συσκευών σε αυτή τη συσκευή.

ΟΙ ΠΡΟΔΙΑΓΡΑΦΕΣ ΥΠΟΚΕΙΝΤΑΙ ΣΕ ΑΛΛΑΓΕΣ ΧΩΡΙΣ ΠΡΟΗΓΟΥΜΕΝΗ ΕΙΔΟΠΟΙΗΣΗ Ή ΥΠΟΧΡΕΩΣΗ ΑΠΟ ΤΗΝ ΠΛΕΥΡΑ ΤΟΥ ΚΑΤΑΣΚΕΥΑΣΤΗ.

## ΠΡΟΛΗΠΤΙΚΑ ΜΕΤΡΑ ΑΣΦΑΛΕΙΑΣ



## ΠΡΟΣΟΧΗ

ΚΙΝΔΥΝΟΣ  
ΗΛΕΚΤΡΟΠΛΗΞΙΑΣ  
ΜΗΝ ΑΝΟΙΓΕΤΕ



ΠΡΟΣΟΧΗ: ΓΙΑ ΝΑ ΠΕΡΙΟΡΙΣΕΤΕ ΤΟΝ ΚΙΝΔΥΝΟ ΗΛΕΚΤΡΟΠΛΗΞΙΑΣ ΜΗΝ ΑΦΑΙΡΕΙΤΕ ΤΟ ΚΑΛΥΜΜΑ (Ή ΤΟ ΠΙΣΩ ΜΕΡΟΣ). ΣΤΟ ΕΣΩΤΕΡΙΚΟ ΔΕΝ ΥΠΑΡΧΟΥΝ ΕΞΑΡΤΗΜΑΤΑ ΠΟΥ ΜΠΟΡΟΥΝ ΝΑ ΕΠΙΣΚΕΥΑΣΤΟΥΝ ΑΠΟ ΤΟ ΧΡΗΣΤΗ. ΓΙΑ ΕΡΓΑΣΙΕΣ ΣΥΝΤΗΡΗΣΗΣ ΑΠΕΥΘΥΝΘΕΙΤΕ ΣΤΟ ΕΞΟΥΣΙΟΔΟΤΗΜΕΝΟ ΤΕΧΝΙΚΟ ΠΡΟΣΩΠΙΚΟ ΤΗΣ OLYMPUS.



Το σύμβολο του θαυμαστικού που περιλαμβάνεται μέσα σε τρίγωνο, σας εφιστά την προσοχή σε σημαντικές οδηγίες χειρισμού και συντήρησης οι οποίες περιλαμβάνονται στα εγχειρίδια που συνοδεύουν αυτό το προϊόν.



ΚΙΝΔΥΝΟΣ

Εάν χρησιμοποιήσετε το προϊόν χωρίς να τηρήσετε τις οδηγίες που αναφέρονται κάτω από το σύμβολο αυτό, μπορεί να προκαλέσετε σοβαρό τραυματισμό ή και θάνατο.



ΠΡΟΕΙΔΟΠΟΙΗΣΗ

Εάν χρησιμοποιήσετε το προϊόν χωρίς να τηρήσετε τις οδηγίες που αναφέρονται κάτω από το σύμβολο αυτό, μπορεί να προκαλέσετε τραυματισμό ή και θάνατο.



ΠΡΟΣΟΧΗ

Εάν χρησιμοποιήσετε το προϊόν χωρίς να τηρήσετε τις οδηγίες που αναφέρονται κάτω από το σύμβολο αυτό, μπορεί να προκαλέσετε ελαφρύ τραυματισμό, ζημιές στον εξοπλισμό ή απώλεια σημαντικών δεδομένων.

## ΠΡΟΕΙΔΟΠΟΙΗΣΗ!

ΓΙΑ ΝΑ ΑΠΟΦΥΓΕΤΕ ΤΟΝ ΚΙΝΔΥΝΟ ΠΥΡΚΑΓΙΑΣ Ή ΗΛΕΚΤΡΟΠΛΗΞΙΑΣ, ΜΗΝ ΑΠΟΣΥΝΑΡΜΟΛΟΓΕΙΤΕ, ΜΗΝ ΕΚΘΕΤΕ ΠΟΤΕ ΤΟ ΠΡΟΪΟΝ ΑΥΤΟ ΣΕ ΝΕΡΟ ΚΑΙ ΜΗΝ ΤΟ ΧΡΗΣΙΜΟΠΟΙΕΙΤΕ ΣΕ ΠΕΡΙΒΑΛΛΟΝ ΜΕ ΥΨΗΛΗ ΥΓΡΑΣΙΑ.

## Γενικές προφυλάξεις

**Διαβάστε όλες τις οδηγίες** — Πρωτό χρησιμοποιήσετε το προϊόν, διαβάστε όλες τις οδηγίες

λειτουργίας. Φυλάξτε όλα τα εγχειρίδια χρήσης και τα έντυπα για μελλοντική χρήση.

**Καθαρισμός** — Να αποσυνδέετε πάντοτε το προϊόν από την πρίζα προτού το καθαρίσετε. Χρησιμοποιείτε μόνο νωπό πανί για τον καθαρισμό. Μη χρησιμοποιείτε ποτέ οποιονδήποτε τύπο απορρυπαντικού σε μορφή υγρού ή σπρέι ή οποιονδήποτε τύπο οργανικού διαλύτη για τον καθαρισμό του προϊόντος.

**Εξαρτήματα** — Για την ασφάλεια σας και για την αποφυγή βλάβης στο προϊόν, χρησιμοποιείτε αποκλειστικά τα εξαρτήματα που συνιστώνται από την Olympus.

**Νερό και υγρασία** — Για προφυλάξεις σχετικά με συσκευές αδιάβροχης σχεδίασης, διαβάστε τα αντίστοιχα τμήματα των εγχειριδίων τους.

**Τοποθέτηση** — Για την αποφυγή βλάβης στο προϊόν, στηρίζετε το με ασφάλεια σε σταθερό τρίποδο, βάση ή βραχίονα στήριξης.

**Πηγές ρεύματος** — Συνδέστε το προϊόν μόνο με την πηγή ρεύματος που περιγράφεται στην ετικέτα του προϊόντος.

**Ξένα σώματα** — Προς αποφυγή τραυματισμών, μην εισάγετε ποτέ μεταλλικά αντικείμενα στο προϊόν.

**Θερμότητα** — Μη χρησιμοποιείτε και μην αποθηκεύετε το προϊόν κοντά σε πηγές θερμότητας, όπως θερμαντικά σώματα, αερόθερμα, σόμπες ή εξοπλισμό ή συσκευές που παράγουν θερμότητα, συμπεριλαμβανομένων των στερεοφωνικών ενισχυτών.

## Προληπτικά μέτρα ασφαλείας χειρισμού προϊόντος

### **⚠️ ΠΡΟΕΙΔΟΠΟΙΗΣΗ**

- **Μη χρησιμοποιείτε τη μηχανή κοντά σε εύφλεκτα ή εκρηκτικά αέρια.**
- **Μη χρησιμοποιείτε το φλας και το LED στρέφοντάς τα σε άλλα άτομα (βρέφη, μικρά παιδιά κ.λπ.) που βρίσκονται σε μικρή απόσταση.**

Θα πρέπει να βρίσκεστε σε απόσταση τουλάχιστον 1 m (3 ft.) από το πρόσωπο των ατόμων που φωτογραφίζετε. Εάν χρησιμοποιήσετε το φλας σε πολύ μικρή απόσταση από τα μάτια του ατόμου, μπορεί να προκαλέσετε στιγμιαία απώλεια όρασης.
- **Φυλάσσετε τη μηχανή μακριά από παιδιά, βρέφη και κατοικίδια ζώα.**

Χρησιμοποιείτε και φυλάσσετε πάντα τη μηχανή σε μέρος όπου δεν μπορούν να τη φτάσουν παιδιά και βρέφη, ώστε να αποφευχθούν οι παρακάτω επικίνδυνες καταστάσεις που μπορεί να προκαλέσουν σοβαρό τραυματισμό:

  - Στραγγαλισμός λόγω τυλίγματος του λουριού γύρω από το λαιμό.
  - Ακούσια κατάποση της μπαταρίας, της κάρτας ή άλλων μικρών εξαρτημάτων.
  - Ακούσια ενεργοποίηση του φλας κοντά στα μάτια τους ή κοντά στα μάτια άλλων παιδιών.
  - Ακούσιος τραυματισμός που μπορεί να προκληθεί από τα κινητά μέρη της μηχανής.
- **Μην κοιτάτε τον ήλιο ή άλλη έντονη πηγή φωτός μέσα από το σκόπευτρο.**
- **Μη χρησιμοποιείτε και μην αποθηκεύετε τη μηχανή σε χώρους όπου υπάρχει πολλή σκόνη ή υγρασία.**
- **Μην καλύπτετε το φλας με το χέρι σας όταν είναι ενεργοποιημένο.**

### **⚠️ ΠΡΟΣΟΧΗ**

- **Διακόψτε αμέσως τη χρήση της μηχανής εάν παρατηρήσετε ασυνήθιστες οσμές, θόρυβο ή καπνό γύρω από αυτή.**

Μην αφαιρείτε ποτέ τις μπαταρίες με γυμνά χέρια. Με τον τρόπο αυτό, ενδέχεται να προκληθεί ανάφλεξη ή εγκαύματα στα χέρια σας.
- **Μη χρησιμοποιείτε ποτέ τη μηχανή με βρεγμένα χέρια.**
- **Μην αφήνετε τη μηχανή σε μέρη στα οποία μπορεί να εκτεθεί σε εξαιρετικά υψηλές θερμοκρασίες.**

Ενδέχεται να καταστραφούν ορισμένα εξαρτήματα της μηχανής, ενώ υπό ορισμένες συνθήκες ενδέχεται να προκληθεί ανάφλεξη. Μη χρησιμοποιείτε το φορτιστή εάν είναι καλυμμένος από κάτι (π.χ. μια κουβέρτα). Αυτό μπορεί να έχει ως αποτέλεσμα την υπερθέρμανση και την πρόκληση πυρκαγιάς.

- **Χειριστείτε τη μηχανή με προσοχή, ώστε να αποφύγετε εγκαύματα από τοπική υπερθέρμανση.**

Όταν η μηχανή περιλαμβάνει μεταλλικά εξαρτήματα, μπορεί να προκληθεί έγκαυμα από τοπική υπερθέρμανση. Λάβετε υπόψη τα εξής:

- Η μηχανή υπερθερμαίνεται όταν χρησιμοποιείται για μεγάλο διάστημα. Εάν η μηχανή παραμείνει σε αυτήν την κατάσταση, ενδέχεται να προκληθούν τοπικά εγκαύματα.
- Σε χώρους όπου επικρατεί υπερβολικά χαμηλή θερμοκρασία, η θερμοκρασία του σώματος της μηχανής μπορεί να είναι πιο χαμηλή από αυτήν του περιβάλλοντος. Εάν είναι επικτό, φορέστε γάντια όταν κρατάτε τη μηχανή σε μέρη με χαμηλές θερμοκρασίες.
- **Να είστε προσεκτικοί με το λουράκι.**

Να είστε προσεκτικοί με το λουράκι κατά τη μεταφορά της μηχανής. Μπορεί να σκαλώσει σε διάφορα προεξέχοντα αντικείμενα και να προκαλέσει σοβαρές ζημιές.

## Προφυλάξεις χειρισμού μπαταριών

Για να αποφύγετε διαρροή της μπαταρίας, υπερθέρμανση, πυρκαγιά, έκρηξη ή πρόκληση ηλεκτροπληξίας ή εγκαυμάτων, παρακαλούμε διαβάστε και τηρήστε τις παρακάτω σημαντικές οδηγίες.

### **⚠️ ΚΙΝΔΥΝΟΣ**

- Στη μηχανή χρησιμοποιείται μπαταρία ιόντων λιθίου, συνιστώμενη από την Olympus. Φορτίζετε την μπαταρία με τον ενδεδειγμένο φορτιστή. Μη χρησιμοποιείτε οποιοδήποτε άλλο φορτιστή.
- Οι μπαταρίες δεν πρέπει σε καμία περίπτωση να θερμαίνονται ούτε να καίνονται.
- Κατά τη μεταφορά ή την αποθήκευση των μπαταριών αποφύγετε την επαφή μεταλλικών αντικειμένων, όπως κοσμήματα, καρφίτσες, αγκράφες κ.λπ., με τις επαφές.
- Μην αποθηκεύετε ποτέ μπαταρίες σε μέρος όπου εκτίθενται απευθείας σε ηλιακή ακτινοβολία ή υψηλές θερμοκρασίες, όπως σε κλειστό όχημα, κοντά σε πηγή θερμότητας κ.λπ.
- Προς αποφυγή διαρροών ή καταστροφής των ακροδεκτών των μπαταριών, τηρείτε επιμελώς όλες τις υποδείξεις σχετικά με τη χρήση τους. Μην επιχειρείτε ποτέ να αποσυναρμολογήσετε μια μπαταρία ή να την τροποποιήσετε με οποιονδήποτε τρόπο, π.χ. με συγκόλληση κ.λπ.
- Εάν το υγρό των μπαταριών έρθει σε επαφή με τα μάτια σας, ξεπλύνετε τα με καθαρό νερό και κατόπιν ζητήστε αμέσως ιατρική συμβουλή.
- Αποθηκεύετε πάντα τις μπαταρίες σε μέρος



στο οποίο δεν έχουν πρόσβαση μικρά παιδιά. Εάν κάποιο παιδί καταπιεί μπαταρία, ζητήστε αμέσως ιατρική βοήθεια.

- Αν παρατηρήσετε ότι από το φορτιστή εκλύεται καπνός, θερμότητα ή παράγεται ασυνήθιστος θόρυβος ή οσμή, διακόψτε αμέσως τη χρήση και αποσυνδέστε το φορτιστή από την πρίζα και, στη συνέχεια, επικοινωνήστε με έναν εξουσιοδοτημένο αντιπρόσωπο ή κέντρο service.

## **⚠️ ΠΡΟΕΙΔΟΠΟΙΗΣΗ**

- Οι μπαταρίες πρέπει να διατηρούνται πάντοτε στεγνές.
- Για να αποφύγετε διαρροή, υπερθέρμανση των μπαταριών ή πρόκληση πυρκαγιάς ή έκρηξης χρησιμοποιείτε αποκλειστικά τις ενδεικμένες για το συγκεκριμένο προϊόν μπαταρίες.
- Τοποθετήστε την μπαταρία προσεκτικά, όπως περιγράφεται στις οδηγίες χρήσης.
- Εάν οι επαναφορτιζόμενες μπαταρίες δεν επαναφορτίζονται εντός του προκαθορισμένου χρονικού διαστήματος, σταματήστε να τις φορτίζετε και μην τις χρησιμοποιείτε.
- Μη χρησιμοποιείτε μπαταρίες που εμφανίζουν ρωγμές ή έχουν σπάσει.
- Σε περίπτωση διαρροής, αποχρωματισμού, παραμόρφωσης ή άλλης ανωμαλίας των μπαταριών, μη χρησιμοποιείτε τη μηχανή.
- Εάν διαρρέυσει υγρό από την μπαταρία και έλθει σε επαφή με το δέρμα ή τα ρούχα σας, αφαιρέστε τα και ξεπλύνετε αμέσως το δέρμα σας με καθαρό κρύο νερό. Αν το υγρό αυτό προκαλέσει έγκαυμα στο δέρμα σας, ζητήστε αμέσως ιατρική βοήθεια.
- Μην εκθέτετε ποτέ τις μπαταρίες σε ισχυρούς κραδασμούς ή συνεχείς δονήσεις.

## **⚠️ ΠΡΟΣΟΧΗ**

- Πριν από τη φόρτιση, ελέγχετε πάντοτε την μπαταρία για τυχόν διαρροή, αποχρωματισμό, παραμόρφωση ή οποιαδήποτε άλλη ανωμαλία.
- Η μπαταρία μπορεί να θερμανθεί από την παρατεταμένη χρήση. Για να αποφύγετε ελαφρά εγκαύματα, μην τη αφαιρείτε αμέσως μετά τη χρήση της μηχανής.
- Αφαιρέστε πάντοτε την μπαταρία από τη μηχανή πριν την αποθηκεύσετε για μεγάλο χρονικό διάστημα.
- Στη μηχανή αυτή χρησιμοποιείται μπαταρία ιόντων λιθίου, συνιστώμενη από την Olympus. Μην χρησιμοποιείτε οποιονδήποτε άλλον τύπο μπαταρίας. Για την ασφαλή και σωστή χρήση της μπαταρίας, διαβάστε το εγχειρίδιο οδηγιών χρήσης της προσεκτικά πριν τη χρησιμοποιήσετε.
- Αν οι ακροδέκτες της μπαταρίας είναι υγροί ή λιπαροί, μπορεί να μην κάνουν σωστή επαφή με τη μηχανή. Σκουπίστε οχλοαστικά την μπαταρία με ένα στεγνό πανί, πριν από τη χρήση της.
- Φορτίζετε πάντοτε μια μπαταρία πριν από την πρώτη χρήση ή όταν δεν έχει χρησιμοποιηθεί για μεγάλο χρονικό διάστημα.

- Όταν χρησιμοποιείτε τη μηχανή με μπαταρία σε χαμηλές θερμοκρασίες, προσπαθήστε να κρατήσετε τη μηχανή και την εφεδρική μπαταρία όσο πιο ζεστές γίνεται. Μια μπαταρία της οποίας το φορτίο έχει εξαντληθεί λόγω του ψύχους, μπορεί να επανέλθει στην προηγούμενη κατάσταση φόρτισης, θερμαίνοντας την σε θερμοκρασία δωματίου.
- Ο αριθμός των φωτογραφιών που μπορείτε να τραβήξετε διαφέρει ανάλογα με τις συνθήκες λήψης ή την μπαταρία.
- Πριν από κάποιο μεγάλο ταξίδι και κυρίως πριν ταξιδέψετε στο εξωτερικό, προμηθευθείτε επαρκή αριθμό επιπλέον μπαταριών. Μια κατάλληλη μπαταρία μπορεί να είναι δυσεύρετη όταν ταξιδεύετε.
- Όταν η μηχανή δεν πρόκειται να χρησιμοποιηθεί για μεγάλο χρονικό διάστημα, αποθηκεύστε τη σε δροσερό μέρος.
- Ανακυκλώνοντας τις μπαταρίες συμβάλετε στη σωστή διαχείριση των ενεργειακών πόρων του πλανήτη. Πριν απορρίψετε μπαταρίες των οποίων η διάρκεια ζωής έχει λήξει, βεβαιωθείτε πως έχετε καλύψει τους ακροδέκτες τους. Τηρείτε πάντοτε τους τοπικούς νόμους και κανονισμούς.

## **Προφυλάξεις κατά τη χρήση της λειτουργίας ασύρματου LAN**

### **⚠️ ΠΡΟΕΙΔΟΠΟΙΗΣΗ**

- Απενεργοποιείτε τη μηχανή σε νοσοκομεία και άλλους χώρους όπου υπάρχει ιατρικός εξοπλισμός. Τα ραδιοκύματα που εκπέμπονται από τη μηχανή μπορεί να επηρεάσουν αρνητικά τον ιατρικό εξοπλισμό, προκαλώντας δυσλειτουργίες και ενδεχομένως ατυχήματα.
  - Απενεργοποιείτε τη μηχανή όταν βρίσκεστε σε αεροσκάφος. Η χρήση ασύρματων συσκευών σε αεροσκάφος μπορεί να επηρεάσει αρνητικά τη λειτουργία του αεροσκάφους.
- ### **Προειδοποιήσεις σχετικά με το περιβάλλον χρήσης**
- Για την προστασία των εξαρτημάτων τεχνολογίας υψηλής ακρίβειας που περιέχονται στη μηχανή αυτή, μην την αφήνετε ποτέ στα παρακάτω μέρη, είτε κατά τη χρήση είτε κατά τη φύλαξή της:
    - Μέρη όπου οι θερμοκρασίες και/ή υγρασίες είναι αρκετά υψηλές ή παρουσιάζουν ακραίες και αιφνίδιες μεταβολές. Απειθείας ηλιακή ακτινοβολία, παραλίες, κλειστά αυτοκίνητα ή δίπλα σε άλλες πηγές θερμότητας (ηλεκτρικές κουζίνες, θερμαντικά σώματα κ.λπ.) ή υγραντήρες.
    - Σε χώρους με άμμο ή σκόνη.
    - Κοντά σε εύφλεκτα αντικείμενα ή εκρηκτικές ύλες.
    - Σε υγρούς χώρους, όπως λουτρά ή στη βροχή. Όταν χρησιμοποιείτε προϊόντα

αδιάβροχης σχεδίασης διαβάζετε τα εγχειρίδια χρήσης τους.

- Σε χώρους που εκτίθενται σε έντονες δονήσεις.
- Ποτέ μην ρίχνετε κάτω τη μηχανή και μην την εκθέτετε σε ισχυρούς κραδασμούς ή δονήσεις.
- Όταν τοποθετείτε τη μηχανή στο τρίποδο, ρυθμίστε τη θέση της περιστρέφοντας την κεφαλή του τρίποδου. Μην περιστρέψετε την ίδια τη μηχανή.
- Μη σκοπεύετε απευθείας τον ήλιο με τη μηχανή. Αυτό μπορεί να προκαλέσει ζημιά στο φακό ή στο κλείστρο, αδυναμία καταγραφής σωστών χρωμάτων, δημιουργία ψευδούς ειδώλου στον αισθητήρα εικόνας ενδοσκοπικών δε και τυρκαγιά.
- Μην αγγίζετε τις ηλεκτρικές επαφές στις μηχανές και στους εναλλασσόμενους φακούς. Όταν αφαιρείτε τον φακό θυμηθείτε να τοποθετήσετε το κάλυμμα σώματος.
- Εάν πρόκειται να αποθηκεύσετε τη μηχανή για μεγάλο χρονικό διάστημα, αφαιρέστε την μπαταρία. Επιλέξτε ένα δροσερό και στεγνό μέρος για τη φύλαξη, ώστε να αποφεύγετε τυχόν συμπύκνωση των υδρατμών στο εσωτερικό της μηχανής. Μετά από την αποθήκευση, ελέγξτε τη μηχανή ενεργοποιώντας την και πατώντας το κουμπί κλείστρου για να βεβαιωθείτε ότι λειτουργεί κανονικά.
- Ενδέχεται να προκληθεί δυσλειτουργία στη μηχανή, αν χρησιμοποιηθεί σε μια θέση όπου μπορεί να υποστεί τις επιδράσεις ενός μαγνητικού/ηλεκτρομαγνητικού πεδίου, ραδιοκυμάτων ή υψηλής τάσης, όπως κοντά σε τηλεόρασεις, φούρνους μικροκυμάτων, βιντεοταιχνίδια, ηχεία, μεγάλες μονάδες θόνης, σετ τηλεόρασης/ραδιοφώνου ή πύργους μετάδοσης. Σε τέτοιου είδους περιπτώσεις, απενεργοποιήστε και ενεργοποιήστε ξανά τη μηχανή πριν από τον περαιτέρω χειρισμό της.
- Λαμβάνετε πάντοτε υπόψη τους περιορισμούς του περιβάλλοντος χρήσης που περιγράφονται στο εγχειρίδιο της μηχανής.
- Μην αγγίζετε απευθείας ή χτυπάτε τη συσκευή λήψης της μηχανής.

## Θόνη

Η οθόνη στο πίσω μέρος της μηχανής είναι οθόνη LCD.

- Στην απίθανη περίπτωση που σπάσει η οθόνη, μην βάλετε τους υγρούς κρυστάλλους στο στόμα σας. Οποιοδήποτε υλικό έρθει σε επαφή με τα χέρια σας, τα πόδια σας ή τα ρούχα σας, θα πρέπει να ξεπλυθεί αμέσως.
- Στην επάνω/κάτω πλευρά της οθόνης μπορεί να εμφανίζεται μια φωτεινή λωρίδα, αλλά το γεγονός αυτό δε συνιστά δυσλειτουργία.
- Όταν παρατηρήτε ένα θέμα διαγωνίως στη μηχανή, οι άκρες μπορεί να εμφανίζονται θελασμένες στην οθόνη. Δεν πρόκειται για κάποια δυσλειτουργία. Το φαινόμενο

αυτό είναι λιγότερο αισθητό σε λειτουργία απεικόνιση.

- Σε χώρους στους οποίους επικρατεί χαμηλή θερμοκρασία, η οθόνη μπορεί να αργήσει να ενεργοποιηθεί ή το χρώμα της μπορεί να αλλάξει προσωρινά. Όταν χρησιμοποιείτε τη μηχανή σε χώρους όπου επικρατούν ακραίες συνθήκες ψύχους, συνιστάται να την τοποθετείτε περιστασιακά σε κάποιο ζεστό μέρος. Μια οθόνη που παρουσιάζει μειωμένη απόδοση λόγω χαμηλής θερμοκρασίας, επανέρχεται στα φυσιολογικά επίπεδα όταν επικρατήσουν κανονικές θερμοκρασίες.
- Η οθόνη κατασκευάζεται με τεχνολογία υψηλής ακριβείας. Ωστόσο, μύρες ή φωτεινές κηλίδες ενδέχεται να εμφανίζονται μόνιμα στην οθόνη. Λόγω των τεχνικών της χαρακτηριστικών ή της γωνίας παρατήρησης της οθόνης οι κηλίδες μπορεί να μην έχουν ενιαίο χρώμα και φωτεινότητα. Αυτό δεν αποτελεί δυσλειτουργία.

## Φακός

- Μην τον βυθίζετε μέσα σε νερό και μην τον ψεκάσετε με νερό.
- Μην ασκείτε μεγάλες πιέσεις επάνω στο φακό.
- Μην πιάνετε το φακό από το κινούμενο τμήμα.
- Μην αγγίζετε την επιφάνεια του φακού.
- Μην αγγίζετε τα σημεία επαφής.
- Μην τον υποβάλετε σε απότομες αλλαγές θερμοκρασίας.

## Νομικές και άλλες υποδείξεις

- Η Olympus δε φέρει ευθύνη ούτε παρέχει εγγύηση για ζημιές ή οφέλη που μπορεί να προκύψουν από τη νόμιμη χρήση της μηχανής ή για απαιτήσεις τρίτων, οι οποίες οφείλονται στην ανάμορστη χρήση του προϊόντος αυτού.
- Η Olympus δε φέρει ευθύνη ούτε παρέχει εγγύηση για ζημιές ή οφέλη που μπορεί να προκύψουν από τη νόμιμη χρήση της μηχανής και οι οποίες οφείλονται σε διαγραφεί δεδομένων φωτογραφιών.

## Ακύρωση της εγγύησης

- Η Olympus δε φέρει ευθύνη, ούτε παρέχει εγγύηση, ρητή ή σιωπηρή, σχετικά με οποιοδήποτε περιεχόμενο των παρόντων εντύπων ή του λογισμικού και σε καμία περίπτωση δεν μπορεί να θεωρηθεί υπεύθυνη για οποιαδήποτε σιωπηρή εγγύηση για την εμπορευσιμότητα ή την καταλληλότητα, για οποιοδήποτε σκοπό ή για οποιοδήποτε παρεπόμενο, περιστασιακές ή έμμεσες ζημιές (συμπεριλαμβανομένων ενδεικτικά, των αποζημιώσεων λόγω απώλειας κερδών, διακοπής επιχειρηματικών δραστηριοτήτων και απώλειας επιχειρηματικών πληροφοριών), που προκύπτουν από τη χρήση ή από την αδυναμία χρήσης του παρόντος έντυπου υλικού και λογισμικού. Ορισμένες χώρες δεν επιτρέπουν την εξαιρέση ή τον περιορισμό της ευθύνης

για παρεπόμενες ή περιστασιακές ζημιές ή της σωτηρηής εγγύησης. Ως εκ τούτου, οι ανωτέρω περιορισμοί ενδεχομένως να μην ισχύουν στη δική σας περίπτωση.

- Η Olympus διατηρεί όλα τα δικαιώματα του παρόντος εγχειριδίου.

## ΠΡΟΕΙΔΟΠΟΙΗΣΗ

Η φωτογράφιση ή η χρήση υλικού που προστατεύεται από δικαιώματα πνευματικής ιδιοκτησίας χωρίς εξουσιοδότηση μπορεί να αποτελέσει παραβίαση της νομοθεσίας περί δικαιωμάτων πνευματικής ιδιοκτησίας. Η εταιρεία Olympus δεν αναλαμβάνει καμία ευθύνη για τη φωτογράφιση, χρήση ή άλλη ενέργεια χωρίς εξουσιοδότηση που συνιστά παραβίαση των δικαιωμάτων πνευματικής ιδιοκτησίας.

## Σημείωση περί δικαιωμάτων πνευματικής ιδιοκτησίας

Με διαφύλαξη όλων των δικαιωμάτων. Απαγορεύεται η αναπαραγωγή οποιουδήποτε τμήματος του παρόντος έντυπου υλικού ή του λογισμικού ή η χρήση υπό οποιαδήποτε μορφή και με οποιοδήποτε μέσο, ηλεκτρονικό ή μηχανικό, συμπεριλαμβανομένης της φωτοτύπησης, της εγγραφής και της χρήσης οποιουδήποτε συστήματος αποθήκευσης και ανάκτησης, χωρίς την έγγραφη άδεια της εταιρείας Olympus. Καμία ευθύνη δεν αναλαμβάνεται αναφορικά με τη χρήση των πληροφοριών που περιέχονται στο εν λόγω έντυπο υλικό ή στο λογισμικό ή αναφορικά με οποιοδήποτε ζημία που μπορεί να προκύψουν από τη χρήση των πληροφοριών που περιέχονται στο εν λόγω έντυπο υλικό ή στο λογισμικό. Η εταιρεία Olympus διατηρεί το δικαίωμα να τροποποιεί τα χαρακτηριστικά και το περιεχόμενο του παρόντος εγχειριδίου χωρίς υποχρέωση προηγούμενης ενημέρωσης.

## Επισήμανση της Ομοσπονδιακής Επιτροπής Επικοινωνιών (FCC)

Η συσκευή αυτή έχει ελεγχθεί και έχει διαπιστωθεί ότι πληροί τους περιοριστικούς όρους για ψηφιακές συσκευές κατηγορίας Β, σύμφωνα με το τμήμα 15 του κανονισμού FCC. Οι περιορισμοί αυτοί αποσκοπούν στην παροχή εύλογης προστασίας έναντι επιβλαβών παρεμβολών σε κατοικημένες περιοχές. Η συσκευή αυτή παράγει, χρησιμοποιεί και μπορεί να εκπέμψει ενέργεια ραδιοσυχνότητας και, εάν δεν εγκατασταθεί και χρησιμοποιηθεί σύμφωνα με τις οδηγίες, μπορεί να προκαλέσει παρεμβολές στις ραδιοεπικοινωνίες. Ωστόσο, δεν παρέχεται εγγύηση μη πρόκλησης παρεμβολών σε συγκεκριμένες εγκαταστάσεις. Εάν η συσκευή αυτή προκαλέσει παρεμβολές στο σήμα της τηλεόρασης ή του ραδιοφώνου, γεγονός που μπορεί να προσδιορισθεί ενεργοποιώντας και ύστερα απενεργοποιώντας τον εξοπλισμό, ο χρήστης οφείλει να επιχειρήσει να αποκαταστήσει την παρεμβολή, με κάποιον από τους εξής τρόπους:

- Ρυθμίζοντας ή τοποθετώντας την κεραία λήψης σε άλλη θέση.
- Αυξάνοντας την απόσταση μεταξύ της συσκευής και του τηλεοπτικού ή ραδιοφωνικού δέκτη.

- Συνδέοντας τη συσκευή σε πρίζα διαφορετικού κυκλώματος από εκείνο στο οποίο είναι συνδεδεμένος ο τηλεοπτικός ή ο ραδιοφωνικός δέκτης.
- Ζητώντας συμβουλές από τον αντιπρόσωπο ή από έμπειρο τεχνικό ραδιοφώνων και τηλεοράσεων.
- Μόνο το παρεχόμενο καλώδιο USB της OLYMPUS πρέπει να χρησιμοποιείται για τη σύνδεση της μηχανής με υπολογιστή.

## Επισήμανση προσοχής της Ομοσπονδιακής Επιτροπής Επικοινωνιών (FCC)

Οι αλλαγές ή τροποποιήσεις που δεν εγκρίνονται ρητά από τον κατασκευαστή μπορεί να ακυρώσουν το δικαίωμα του χρήστη να χρησιμοποιεί το προϊόν αυτό.

Αυτός ο πομπός δεν πρέπει να τοποθετείται ή να χρησιμοποιείται μαζί με άλλες κεραίες ή πομπούς. Η συσκευή αυτή συμμορφώνεται με τα όρια FCC/IC που έχουν οριστεί για την έκθεση σε ακτινοβολία σε μη ελεγχόμενο περιβάλλον και πληροί τις Κατευθυντήριες Οδηγίες Έκθεσης σε Ραδιοσυχνότητες (RF) της FCC, που περιλαμβάνονται στο Παράρτημα C του OET65 και RSS-102 των Κανόνων Έκθεσης σε Ραδιοσυχνότητες (RF) του IC. Η συσκευή αυτή εκπέμπει πολύ χαμηλά επίπεδα ενέργειας ραδιοσυχνότητας που θεωρείται ότι συμμορφώνονται με τα σχετικά όρια χωρίς την εκτέλεση δοκιμής ειδικού ρυθμού απορρόφησης ενέργειας (SAR).

## Χρησιμοποιείτε μόνο την ειδική επαναφορτιζόμενη μπαταρία και το φορτιστή μπαταρίας

Σε αυτήν τη μηχανή σας συνιστούμε ιδιαίτερα να χρησιμοποιείτε μόνο τη γνήσια επαναφορτιζόμενη μπαταρία και το φορτιστή μπαταρίας της Olympus. Με τη χρήση μη γνήσιας επαναφορτιζόμενης μπαταρίας ή/και μη γνήσιου φορτιστή μπαταρίας μπορεί να προκληθεί πυρκαγιά ή τραυματισμός λόγω διαρροής, θέρμανσης, ανάφλεξης ή ζημιών της μπαταρίας. Η Olympus δεν αναλαμβάνει καμία ευθύνη για ατυχήματα ή ζημιές που ενδέχεται να προκληθούν από τη χρήση μπαταρίας ή/και του φορτιστή μπαταρίας που δεν αποτελούν γνήσια αξεσουάρ της Olympus.

## Για πελάτες στη Βόρεια, Κεντρική και Νότια Αμερική και την Καραϊβική

Δήλωση συμμόρφωσης

Αριθμός μοντέλου : E-P5

Εμπορική ονομασία: OLYMPUS

Υπεύθυνος : **OLYMPUS IMAGING AMERICA INC.**

Διεύθυνση : 3500 Corporate Parkway, P. O. Box 610, Center Valley, PA 18034-0610, USA

Τηλέφωνο : 484-896-5000

Ελεγμένο αναφορικά με την εκπλήρωση των προτύπων FCC

ΓΙΑ ΠΡΟΣΩΠΙΚΗ Ή ΕΠΑΓΓΕΛΜΑΤΙΚΗ ΧΡΗΣΗ

Η συσκευή αυτή πληροί τους όρους που καθορίζονται στο τμήμα 15 του Κανονισμού FCC και τα πρότυπα RSS του Υπουργείου Βιομηχανίας του Καναδά σχετικά με συσκευές που δεν χρειάζονται άδεια. Η λειτουργία υπόκειται στις εξής δύο συνθήκες:

- (1) Η συσκευή αυτή δεν πρέπει να προκαλεί επιβλαβείς παρεμβολές.
- (2) Η συσκευή αυτή πρέπει να μπορεί να δεχθεί παρεμβολές, συμπεριλαμβανομένων των παρεμβολών που μπορεί να προκαλέσουν μη επιθυμητή λειτουργία.

Αυτή η ψηφιακή συσκευή της κατηγορίας Β συμμορφώνεται με το καναδικό πρότυπο ICES-003.

CAN ICES-3(B)/NMB-3(B)

### ΠΕΡΙΟΡΙΣΜΕΝΗ ΕΓΓΥΗΣΗ OLYMPUS ΓΙΑ ΑΜΕΡΙΚΗ - ΠΡΟΪΟΝΤΑ ΤΗΣ OLYMPUS IMAGING AMERICA INC.

Η Olympus εγγυάται ότι το προϊόν απεικόνισης της Olympus® και τα σχετικά εξαρτήματα της Olympus® που περιλαμβάνονται στη συσκευασία (μεμονωμένα το «Προϊόν» και συλλογικά τα «Προϊόντα») δεν θα παρουσιάσουν ελαττώματα ως προς το υλικό και την ποιότητα εργασίας υπό συνθήκες κανονικής χρήσης και συντήρησης για χρονικό διάστημα ενός (1) έτους από την ημερομηνία αγοράς.

Εάν κάποιο Προϊόν αποδειχτεί ελαττωματικό κατά την περίοδο της μονοετούς εγγύησης, ο πελάτης πρέπει να επιστρέψει το ελαττωματικό Προϊόν στο Κέντρο Service και Επισκευών της Olympus που θα καθορίσει η Olympus, ακολουθώντας τη διαδικασία που περιγράφεται παρακάτω (Βλ. «ΤΙ ΝΑ ΚΑΝΕΤΕ ΕΑΝ ΑΓΑΙΤΕΙΤΑΙ SERVICE»).

Έγκεται στην αποκλειστική διακριτική ευχέρεια της Olympus να επισκευάσει, να αντικαταστήσει ή να φέρσει πίσω το ελαττωματικό προϊόν, υπό την προϋπόθεση ότι ο ερευνητικός και ο εργασιαστικός έλεγχος της Olympus θα επιβεβαιώσει ότι (α) το εν λόγω ελάττωμα προέκυψε υπό κανονική και κατάλληλη χρήση και (β) το Προϊόν καλύπτεται από την παρούσα περιορισμένη εγγύηση.

Η επισκευή, η αντικατάσταση ή η προσαρμογή των ελαττωματικών Προϊόντων θα είναι η αποκλειστική υποχρέωση της Olympus και το αποκλειστικό διορθωτικό μέτρο για τον πελάτη φρεζής. Η επισκευή ή αντικατάσταση ενός Προϊόντος δεν επεκτείνει την περίοδο ισχύος της εγγύησης που παρέχεται με το παρόν, εκτός το απαιτεί η σχετική νομοθεσία.

Εκτός των περιπτώσεων που απαγορεύεται δια νόμου, ο πελάτης βαρύνεται και θα καλύψει τα έξοδα αποστολής των Προϊόντων στο καθορισμένο Κέντρο Service και Επισκευών της Olympus. Η Olympus δεν υποχρεούται να εκτελέσει προληπτική συντήρηση, εγκατάσταση,

απεγκατάσταση ή συντήρηση.

Η Olympus διατηρεί το δικαίωμα (i) να χρησιμοποιήσει επιδιορθωμένα, ανακαινισμένα ή/και επισκευάσιμα μεταχειρισμένα ανταλλακτικά (τα οποία πληρούν τα πρότυπα διασφάλισης ποιότητας της Olympus) για επισκευές που εμπιπτούν στην εγγύηση ή άλλες επισκευές και (ii) να πραγματοποιήσει αλλαγές στον εσωτερικό ή τον εξωτερικό σχεδιασμό ή/και στις δυνατότητες των προϊόντων της, χωρίς υποχρέωση ενσωμάτωσης αυτών των αλλαγών στα Προϊόντα.

### ΤΙ ΔΕΝ ΚΑΛΥΠΤΕΙ Η ΠΕΡΙΟΡΙΣΜΕΝΗ ΕΓΓΥΗΣΗ

Από την παρούσα περιορισμένη εγγύηση αποκλείονται και δεν καλύπτονται από την Olympus με κανέναν τρόπο, ούτε ρητά, ούτε σιωπηρά, ούτε εκ του νόμου, τα εξής:

- (α) προϊόντα και εξαρτήματα, τα οποία δεν κατασκευάστηκαν από την Olympus ή/και δεν φέρουν το σήμα με την επωνυμία «OLYMPUS» (η παροχή εγγύησης για τα προϊόντα και εξαρτήματα άλλων κατασκευαστών, τα οποία μπορεί να διανέμονται από την Olympus, βαρύνει τον αντίστοιχον κατασκευαστή αυτών των προϊόντων και εξαρτημάτων και καθορίζεται σύμφωνα τους όρους και τη διάρκεια των εγγυήσεων αυτών των κατασκευαστών),
- (β) οποιοδήποτε Προϊόν που έχει αποσυναρμολογηθεί, επισκευαστεί, υποστεί επέμβαση, μεταβολή, αλλαγή ή τροποποίηση από άτομα που δεν ανήκουν στο εξουσιοδοτημένο τεχνικό προσωπικό της Olympus, εκτός εάν η επισκευή πραγματοποιήθηκε μετά από γραπτή συναίνεση από την Olympus,

- (γ) ελαττώματα ή ζημιές στα Προϊόντα, που προκύπτουν από φθορά, σπάσιμο, κακή, απρόσεκτη χρήση ή κατάχρηση, διείσδυση άμμου ή υγρών, σύγκρουση, ακατάλληλη αποθήκευση, μη εκτέλεση των προγραμματισμένων εργασιών χειρισμού και συντήρησης, διαρροή μπαταριών, χρήση εξαρτημάτων, αναλώσιμων και ειδών που δεν φέρουν την επωνυμία «OLYMPUS» ή χρήση των Προϊόντων σε συνδυασμό με μη συμβατές συσκευές,
- (δ) προγράμματα λογισμικού,
- (ε) πρόσθετα και αναλώσιμα (συμπεριλαμβανομένων ενδεικτικά λαμπτήρων, μελανιού, χαρτιού, φίλμ, εκτυπώσεων, αρνητικών, καλωδίων και μπαταριών),
- (στ) προϊόντα που δεν διαθέτουν σειριακό αριθμό της Olympus που έχει τοποθετηθεί και καταχωρηθεί έγκυρα, εκτός αν πρόκειται για μοντέλα, στα οποία δεν τοποθετείται και δεν καταχωρείται σειριακός αριθμός από την Olympus,
- (ζ) προϊόντα που στάλθηκαν, παραδόθηκαν, αγοράστηκαν ή πωλήθηκαν από αντιπροσώπους εκτός της Βόρειας, Κεντρικής και Νότιας Αμερικής ή της Καραϊβικής ή/και
- (η) προϊόντα που δεν προορίζονται ή δεν έχουν εγκριθεί για πώληση στη Βόρεια, Νότια ή Κεντρική Αμερική ή την Καραϊβική (δηλ. Αγαθά παράλληλης εισαγωγής/Γκρίζας Αγοράς).

#### ΑΠΟΠΟΙΗΣΗ ΕΓΓΥΗΣΗΣ, ΠΕΡΙΟΡΙΣΜΟΣ ΖΗΜΙΩΝ, ΕΠΙΒΕΒΑΙΩΣΗ ΤΟΥ ΣΥΝΟΛΟΥ ΤΗΣ ΣΥΜΦΩΝΙΑΣ ΕΓΓΥΗΣΗΣ, ΠΡΟΒΛΕΠΟΜΕΝΟΣ ΔΙΚΑΙΟΥΧΟΣ

ΠΛΗΝ ΤΗΣ ΠΕΡΙΟΡΙΣΜΕΝΗΣ ΕΓΓΥΗΣΗΣ ΠΟΥ ΟΡΙΖΕΤΑΙ ΑΝΩΤΕΡΩ, Η OLYMPUS ΔΕΝ ΠΑΡΕΧΕΙ ΚΑΙ ΔΙΑΦΕΥΔΕΙ ΟΛΕΣ ΤΙΣ ΔΗΛΩΣΕΙΣ, ΕΓΓΥΗΣΕΙΣ, ΣΥΝΘΗΚΕΣ ΚΑΙ ΣΥΜΒΑΣΕΙΣ ΕΓΓΥΗΣΗΣ ΠΟΥ ΑΦΟΡΟΥΝ ΤΑ ΠΡΟΪΟΝΤΑ, ΕΙΤΕ ΑΥΤΕΣ ΕΚΦΡΑΣΘΗΚΑΝ ΑΜΕΣΑ ΕΙΤΕ ΕΜΜΕΣΑ, ΡΗΤΑ Ή ΣΙΩΠΗΡΑ ΕΙΤΕ ΠΡΟΚΥΠΤΟΥΝ ΑΠΟ ΟΠΟΙΟΝΔΗΠΟΤΕ ΝΟΜΟΥ, ΔΙΑΤΑΓΜΑ, ΕΜΠΟΡΙΚΗ ΠΡΑΚΤΙΚΗ Ή ΆΛΛΟΝ ΤΡΟΠΟ, ΣΥΜΠΕΡΙΛΑΜΒΑΝΟΜΕΝΗΣ ΕΝΔΕΙΚΤΙΚΑ ΟΠΟΙΑΣΔΗΠΟΤΕ ΕΓΓΥΗΣΗΣ Ή ΔΗΛΩΣΗΣ ΠΟΥ ΑΦΟΡΑ ΣΤΗΝ ΚΑΤΑΛΛΗΛΟΤΗΤΑ, ΤΗ ΔΙΑΡΚΕΙΑ, ΤΟ ΣΧΕΔΙΑΣΜΟ, ΤΗ ΛΕΙΤΟΥΡΓΙΑ Ή ΤΗΝ ΚΑΤΑΣΤΑΣΗ ΤΩΝ ΠΡΟΪΟΝΤΩΝ (Ή ΟΠΟΙΟΥΝΔΗΠΟΤΕ ΤΜΗΜΑΤΟΣ ΑΥΤΩΝ) Ή ΤΗΝ ΕΜΠΟΡΕΥΣΙΜΟΤΗΤΑ Ή ΤΗΝ ΚΑΤΑΛΛΗΛΟΤΗΤΑ ΤΩΝ ΠΡΟΪΟΝΤΩΝ ΓΙΑ ΣΥΓΚΕΚΡΙΜΕΝΟ ΣΚΟΠΟ Ή ΤΗΝ ΠΡΟΣΒΟΛΗ ΟΠΟΙΟΥΝΔΗΠΟΤΕ ΔΙΠΛΩΜΑΤΟΣ ΕΥΡΕΣΙΤΕΧΝΙΑΣ, ΠΝΕΥΜΑΤΙΚΟΥ ΔΙΚΑΙΩΜΑΤΟΣ Ή ΆΛΛΟΥ ΠΕΡΙΟΥΣΙΑΚΟΥ ΔΙΚΑΙΩΜΑΤΟΣ, ΤΟ ΟΠΟΙΟ ΧΡΗΣΙΜΟΠΟΙΕΙΤΑΙ Ή ΠΕΡΙΛΑΜΒΑΝΕΤΑΙ ΣΤΑ ΠΑΡΑΠΑΝΩ ΔΙΚΑΙΩΜΑΤΑ.

ΣΕ ΠΕΡΙΠΤΩΣΗ ΤΗΣ ΕΚ ΤΟΥ ΝΟΜΟΥ ΕΦΑΡΜΟΓΗΣ ΣΙΩΠΗΡΑ ΑΠΟΔΕΧΘΕΙΣΩΝ

ΕΓΓΥΗΣΕΩΝ, Η ΔΙΑΡΚΕΙΑ ΤΟΥΣ ΠΕΡΙΟΡΙΖΕΤΑΙ ΣΤΑ ΟΡΙΑ ΤΗΣ ΔΙΑΡΚΕΙΑΣ ΤΗΣ ΠΑΡΟΥΣΑΣ ΠΕΡΙΟΡΙΣΜΕΝΗΣ ΕΓΓΥΗΣΗΣ. ΟΡΙΣΜΕΝΑ ΚΡΑΤΗ ΕΝΔΕΧΕΤΑΙ ΝΑ ΜΗΝ ΑΝΑΓΝΩΡΙΖΟΥΝ ΤΙΣ ΑΠΑΛΛΑΚΤΙΚΕΣ ΡΗΤΡΕΣ Ή ΤΟΥΣ ΠΕΡΙΟΡΙΣΜΟΥΣ ΤΗΣ ΕΓΓΥΗΣΗΣ Ή/ΚΑΙ ΤΟΝ ΠΕΡΙΟΡΙΣΜΟ ΕΥΘΥΝΗΣ ΚΑΙ ΣΥΝΕΠΩΣ ΟΙ ΠΑΡΑΠΑΝΩ ΑΠΑΛΛΑΚΤΙΚΕΣ ΡΗΤΡΕΣ ΚΑΙ ΕΞΑΙΡΕΣΕΙΣ ΕΝΔΕΧΕΤΑΙ ΝΑ ΜΗΝ ΙΣΧΥΟΥΝ.

Ο ΚΑΤΑΝΑΛΩΤΗΣ ΕΝΔΕΧΕΤΑΙ ΕΠΙΣΗΣ ΝΑ ΕΧΕΙ ΔΙΑΦΟΡΕΤΙΚΑ Ή/ΚΑΙ ΠΡΟΣΘΕΤΑ ΔΙΚΑΙΩΜΑΤΑ ΚΑΙ ΕΝΔΙΚΑ ΒΟΗΘΗΜΑΤΑ, ΤΑ ΟΠΟΙΑ ΔΙΑΦΕΡΟΥΝ ΑΠΟ ΚΡΑΤΟΣ ΣΕ ΚΡΑΤΟΣ. Ο ΚΑΤΑΝΑΛΩΤΗΣ ΑΝΑΓΝΩΡΙΖΕΙ ΚΑΙ ΑΠΟΔΕΧΕΤΑΙ ΟΤΙ Η OLYMPUS ΔΕΝ ΘΑ ΕΥΘΥΝΕΤΑΙ ΓΙΑ ΟΠΟΙΑΔΗΠΟΤΕ ΖΗΜΙΑ, ΤΗΝ ΟΠΟΙΑ ΕΝΔΕΧΕΤΑΙ ΝΑ ΥΠΟΣΤΕΙ ΤΟ ΚΑΤΑΝΑΛΩΤΗΣ ΛΟΓΩ ΚΑΘ΄ΥΠΕΡΒΗΜΕΝΗΣ ΑΠΟΣΤΟΛΗΣ, ΔΥΣΛΕΙΤΟΥΡΓΙΑΣ ΤΟΥ ΠΡΟΪΟΝΤΟΣ, ΣΧΕΔΙΑΣΜΟΥ, ΕΠΙΛΟΓΗΣ Ή ΚΑΤΑΣΚΕΥΗΣ ΤΟΥ ΠΡΟΪΟΝΤΟΣ, ΑΠΩΛΕΙΑΣ Ή ΒΛΑΒΗΣ ΕΙΚΟΝΩΝ Ή ΔΕΔΟΜΕΝΩΝ Η ΑΠΟ ΟΠΟΙΑΔΗΠΟΤΕ ΆΛΛΗ ΑΙΤΙΑ, ΕΙΤΕ ΠΡΟΚΕΙΤΑΙ ΓΙΑ ΕΝΔΟΣΥΜΒΑΤΙΚΗ ΕΙΤΕ ΑΔΙΚΟΠΡΑΚΤΙΚΗ ΕΥΘΥΝΗ (ΣΥΜΠΕΡΙΛΑΜΒΑΝΟΜΕΝΗΣ ΤΗΣ ΕΥΘΥΝΗΣ ΕΞ ΑΜΕΛΕΙΑΣ ΚΑΙ ΤΗΣ ΑΝΤΙΚΕΙΜΕΝΙΚΗΣ ΕΥΘΥΝΗΣ) ΕΙΤΕ ΓΙΑ ΟΠΟΙΑΔΗΠΟΤΕ ΆΛΛΗ ΕΥΘΥΝΗ. ΣΕ ΚΑΜΙΑ ΠΕΡΙΠΤΩΣΗ ΔΕΝ ΘΑ ΕΥΘΥΝΕΤΑΙ Η OLYMPUS ΓΙΑ ΟΠΟΙΕΣΔΗΠΟΤΕ ΕΜΜΕΣΕΣ, ΣΥΜΠΤΩΜΑΤΙΚΕΣ, ΕΠΑΚΟΛΟΥΘΕΣ Ή ΕΙΔΙΚΕΣ ΖΗΜΙΕΣ ΚΑΘΕ ΕΙΔΟΥΣ (ΣΥΜΠΕΡΙΛΑΜΒΑΝΟΜΕΝΟΥ ΕΝΔΕΙΚΤΙΚΑ ΤΟΥ ΔΙΑΦΥΓΟΝΤΟΣ ΚΕΡΑΟΥΣ) ΕΙΤΕ ΠΡΕΠΕΙ ΕΙΤΕ ΕΠΡΕΠΕ ΝΑ ΓΝΩΡΙΖΕΙ Η OLYMPUS ΤΗΝ ΠΙΘΑΝΟΤΗΤΑ ΜΙΑΣ ΤΕΤΟΙΟΥ ΕΙΔΟΥΣ ΖΗΜΙΑΣ Ή ΑΠΩΛΕΙΑΣ.

Οι υποσχέσεις και οι εγγυήσεις που παρέχονται από οποιοδήποτε πρόσωπο, συμπεριλαμβανομένων ενδεικτικά των αντιπροσώπων, των εκπροσώπων, των πωλητών ή των πρακτόρων της Olympus, οι οποίες δεν είναι συνεπείς ή έρχονται σε αντίθεση ή είναι επιπρόσθετες της παρούσας περιορισμένης εγγύησης, δεν δεσμεύουν την Olympus, εκτός εάν έχουν παρασχεθεί εγγράφως και έχουν εγκριθεί ρητώς από έναν εξουσιοδοτημένο υπάλληλο της Olympus.

Η παρούσα περιορισμένη εγγύηση αποτελεί την πλήρη και αποκλειστική δήλωση εγγύησης, την οποία η Olympus συμφωνεί να παράσχει όσοι αφορά τα Προϊόντα και υπερισχύει όλων των προηγούμενων και σύγχρονων, προφορικών ή γραπτών, συμφωνιών, υπομνημάτων, προτάσεων και διαπραγματεύσεων που σχετίζονται με το παρόν θέμα.

Η παρούσα περιορισμένη εγγύηση ισχύει αποκλειστικά για χρήση από τον αρχικό καταναλωτή και δεν είναι δυνατή η μεταβίβαση ή η εκχώρησή της.

## ΤΙ ΝΑ ΚΑΝΕΤΕ ΕΑΝ ΑΠΑΙΤΕΙΤΑΙ SERVICE

Ο πελάτης πρέπει να επικοινωνήσει με το αρμόδιο για την περιοχή του Τμήμα Υποστήριξης Καταναλωτών της Olympus, προκειμένου να συντονίσει τις ενέργειες για την επίσκεψή του Προϊόντος. Για να επικοινωνήσετε με το Τμήμα Υποστήριξης Καταναλωτών της Olympus της περιοχής σας επισκεφθείτε την παρακάτω διεύθυνση ή καλέστε τον παρακάτω αριθμό:

Καναδάς:

[www.olympuscanada.com/repair](http://www.olympuscanada.com/repair) / 1-800-622-6372

Ηνωμένες Πολιτείες:

[www.olympusamerica.com/repair](http://www.olympusamerica.com/repair) / 1-800-622-6372

Λατινική Αμερική:

[www.olympusamericalatina.com](http://www.olympusamericalatina.com)

Ο πελάτης πρέπει να αντιγράψει ή να μεταφέρει όλες τις εικόνες και τα άλλα δεδομένα που έχουν αποθηκευτεί στο Προϊόν σε άλλο μέσο αποθήκευσης εικόνων και δεδομένων, πριν από την αποστολή του Προϊόντος στην Olympus για επίσκεψη.

Η OLYMPUS ΔΕΝ ΘΑ ΕΥΘΥΝΕΤΑΙ ΣΕ ΚΑΜΙΑ ΠΕΡΙΠΤΩΣΗ ΓΙΑ ΤΗΝ ΑΠΟΘΗΚΕΥΣΗ, ΤΗ ΦΥΛΑΞΗ Ή ΤΗ ΔΙΑΤΗΡΗΣΗ ΟΠΟΙΑΣΔΗΠΟΤΕ ΕΙΚΟΝΑΣ Ή ΔΕΔΟΜΕΝΩΝ ΠΟΥ ΕΧΟΥΝ ΑΠΟΘΗΚΕΥΤΕΙ ΣΕ ΕΝΑ ΠΡΟΪΟΝ ΤΟ ΟΠΟΙΟ ΛΑΜΒΑΝΕΤΑΙ ΑΠΟ ΤΗΝ ΙΔΙΑ ΓΙΑ SERVICE Ή ΣΕ ΟΠΟΙΟΔΗΠΟΤΕ ΦΙΛΜ ΤΟ ΟΠΟΙΟ ΠΕΡΙΕΧΕΤΑΙ ΣΕ ΕΝΑ ΠΡΟΪΟΝ ΠΟΥ ΛΑΜΒΑΝΕΤΑΙ ΓΙΑ SERVICE, ΟΥΤΕ ΘΑ ΕΥΘΥΝΕΤΑΙ Η OLYMPUS ΓΙΑ ΤΥΧΟΝ ΖΗΜΙΕΣ ΣΕ ΠΕΡΙΠΤΩΣΗ ΑΠΩΛΕΙΑΣ Ή ΒΛΑΒΗΣ ΟΠΟΙΑΣΔΗΠΟΤΕ ΕΙΚΟΝΑΣ Ή ΔΕΔΟΜΕΝΩΝ ΚΑΤΑ ΤΗ ΔΙΑΡΚΕΙΑ ΤΟΥ SERVICE (ΣΥΜΠΕΡΙΛΑΜΒΑΝΟΜΕΝΩΝ ΕΝΔΕΙΚΤΙΚΑ ΟΠΟΙΩΝΔΗΠΟΤΕ ΑΜΕΣΩΝ, ΕΜΜΕΣΩΝ, ΣΥΜΠΤΩΜΑΤΙΚΩΝ, ΕΠΑΚΟΛΟΥΘΩΝ Ή ΕΙΔΙΚΩΝ ΖΗΜΙΩΝ ΚΑΙ ΔΙΑΦΥΓΟΝΤΟΣ ΚΕΡΔΟΥΣ) ΕΙΤΕ ΠΡΕΠΕΙ ΕΙΤΕ ΕΠΙΡΕΠΕ ΝΑ ΓΝΩΡΙΖΕΙ Η OLYMPUS ΤΗΝ ΠΙΘΑΝΟΤΗΤΑ ΜΙΑΣ ΤΕΤΟΙΟΥ ΕΙΔΟΥΣ ΑΠΩΛΕΙΑΣ Ή ΖΗΜΙΑΣ.

Ο πελάτης πρέπει να συσκευάσει προσεκτικά το Προϊόν, χρησιμοποιώντας επαρκές υλικό συσκευασίας, για να αποφευχθεί η ζημία κατά τη μεταφορά. Μετά την κατάλληλη συσκευασία, θα αποστείλει το Προϊόν στην Olympus ή το Εξουσιοδοτημένο Κέντρο Service και Επισκευών της Olympus, σύμφωνα με τις οδηγίες που του δόθηκαν από το αρμόδιο Τμήμα Υποστήριξης Καταναλωτών της Olympus.

Κατά την αποστολή των Προϊόντων για service, η συσκευασία σας πρέπει να περιλαμβάνει τα εξής:

- 1) Απόδειξη αγοράς στην οποία να αναγράφεται η ημερομηνία και ο τόπος αγοράς. Χειρόγραφοι αποδείξεις δεν γίνονται αποδεκτές,

- 2) Αντίγραφο της παρούσας περιορισμένης εγγύησης η οποία θα φέρει τον ίδιο σειριακό αριθμό Προϊόντος με το σειριακό αριθμό που αναγράφεται στο Προϊόν (εκτός εάν πρόκειται για μοντέλο, στο οποίο δεν τοποθετείται και δεν καταχωρίζεται σειριακός αριθμός από την Olympus),
- 3) Λεπτομερή περιγραφή του προβλήματος και
- 4) Δείγματα εκτύπωσης, αρνητικά, ψηφιακές εκτυπώσεις (ή αρχεία σε δίσκο), εφόσον είναι διαθέσιμα και σχετίζονται με το πρόβλημα.

## ΚΡΑΤΗΣΤΕ ΑΝΤΙΓΡΑΦΑ ΟΛΩΝ ΤΩΝ

ΕΓΓΡΑΦΩΝ. Ούτε η Olympus ούτε οποιοδήποτε Εξουσιοδοτημένο Κέντρο Service και Επισκευών της Olympus θα φέρουν ευθύνη για τυχόν απώλεια ή καταστροφή των εγγράφων κατά τη μεταφορά.

Όταν ολοκληρωθεί το service, θα σας επιστραφεί το Προϊόν ταχυδρομικώς με χρήση του προπληρωμένου ταχυδρομικού τέλους.

## ΠΡΟΣΩΠΙΚΟ ΑΠΟΡΡΗΤΟ

Όλα τα στοιχεία σας που παρέχετε στα πλαίσια χρήσης της εγγύησης θα παραμείνουν εμπιστευτικά και θα χρησιμοποιηθούν και κοινοποιηθούν μόνο για τους σκοπούς της διεκπεραίωσης και εκτέλεσης των εργασιών επίσκεψης και service εντός εγγύησης.

## Για τους καταναλωτές της Ευρώπης



Η ένδειξη «CE» υποδεικνύει ότι αυτό το προϊόν πληροί τα Ευρωπαϊκά πρότυπα που αφορούν στην ασφάλεια, την υφεία, το περιβάλλον και την προστασία του καταναλωτή. Οι μηχανές με την ένδειξη «CE» προορίζονται για πώληση σε χώρες της Ευρώπης. Διά του παρόντος, η Olympus Imaging Corp. και η Olympus Europa SE & Co. KG δηλώνουν ότι αυτή η συσκευή Ε-Ρ5 πληροί τις βασικές απαιτήσεις και τις άλλες σχετικές προβλέψεις της Οδηγίας 1999/5/ΕΚ.

Για λεπτομέρειες επισκεφθείτε τη διεύθυνση:

<http://www.olympus-europa.com/>

Το σύμβολο αυτό [διαγραμματός κάδος απορριμμάτων WEEE παράρτημα IV] υποδεικνύει ότι απαιτείται ξεχωριστή συλλογή ηλεκτρικών και ηλεκτρονικών απορριμμάτων στις χώρες της Ε.Ε. Μην απορρίπτετε τον εξοπλισμό στα οικιακά απορρίμματα.

Χρησιμοποιείτε τα διαθέσιμα συστήματα επιστροφής και συλλογής της χώρας σας για την απόρριψη του παρόντος προϊόντος.





Το σύμβολο αυτό [διαγραμμένο κάδος απορριμμάτων Οδηγία 2006/66/ΕΚ Παράρτημα II] υποδεικνύει ότι απαιτείται ξεχωριστή συλλογή των μπαταριών στις χώρες της Ε.Ε.

Παρακαλούμε μην πετάτε τις μπαταρίες μαζί με τα οικιακά σας απορρίμματα.

Παρακαλούμε χρησιμοποιήστε τα συστήματα επιστροφής και συλλογής που διατίθενται στη χώρα σας για την απόρριψη των μπαταριών.

## Όροι εγγύησης

Εάν αυτό το προϊόν αποδειχθεί ελαττωματικό, παρά το γεγονός ότι έχει χρησιμοποιηθεί με σωστό τρόπο (σύμφωνα με τις γραπτές οδηγίες που το συνοδεύουν), κατά την περίοδο ισχύος της εθνικής εγγύησης και εφόσον έχει αγοραστεί από εξουσιοδοτημένο διανομέα της Olympus, εντός της περιοχής δραστηριοποίησης της εταιρείας Olympus Europa SE & Co. KG, όπως ορίζεται στην ιστοσελίδα: <http://www.olympus-europa.com>, θα επισκευαστεί ή, κατ' επιλογή της Olympus, θα αντικατασταθεί δωρεάν. Για να είναι η Olympus σε θέση να παρέχει τις απαιτούμενες υπηρεσίες στα πλαίσια της εγγύησης, προκειμένου να ικανοποιηθεί πλήρως και όσο το δυνατόν ταχύτερα, σημειώστε τις πληροφορίες και τις οδηγίες που αναγράφονται παρακάτω:

1. Προκειμένου να εγείρετε αξιώσεις βάσει της παρούσας εγγύησης, ακολουθήστε τις οδηγίες που δίνονται στη διεύθυνση <http://consumer-service.olympus-europa.com> για την καταχώριση και παρακολούθηση της εξέλιξης (η συγκεκριμένη υπηρεσία δεν είναι διαθέσιμη σε όλες τις χώρες) ή παραδώστε το προϊόν, το αντίστοιχο γνήσιο παραστατικό ή απόδειξη αγοράς και το συμπληρωμένο Πιστοποιητικό Εγγύησης στον αντιπρόσωπο από τον οποίο το αγοράσατε ή σε οποιοδήποτε άλλο Κέντρο Service της Olympus εντός της περιοχής δραστηριοποίησης της εταιρείας OLYMPUS EUROPA SE & Co. KG όπως ορίζεται στην ιστοσελίδα: <http://www.olympus-europa.com>, πριν από τη λήξη της περιόδου ισχύος της εθνικής εγγύησης.
2. Βεβαιωθείτε ότι το Πιστοποιητικό Εγγύησης έχει συμπληρωθεί κανονικά από την εταιρεία Olympus ή από εξουσιοδοτημένο αντιπρόσωπο ή Κέντρο Service της. Συνεπώς, βεβαιωθείτε ότι έχει συμπληρωθεί το όνομά σας, η επωνυμία του αντιπροσώπου, ο σειριακός αριθμός και το έτος, ο μήνας και η ημερομηνία αγοράς ή ότι το πρωτότυπο παραστατικό ή η απόδειξη αγοράς (που αναγράφει την επωνυμία του αντιπροσώπου, την ημερομηνία αγοράς και τον τύπο του προϊόντος) έχει επισυναφθεί στο Πιστοποιητικό Εγγύησης.
3. Φυλάσσετε το παρόν Πιστοποιητικό Εγγύησης σε ασφαλές μέρος, καθώς δεν πρόκειται να επανекδοθεί.

4. Σημειώστε ότι η Olympus δεν αναλαμβάνει καμία ευθύνη και κανένα κόστος που σχετίζεται με τη μεταφορά του προϊόντος προς τον αντιπρόσωπο ή το εξουσιοδοτημένο κέντρο service της Olympus.
5. Η παρούσα Εγγύηση δεν καλύπτει τις εξής περιπτώσεις και ο πελάτης βαρύνεται με το κόστος επισκευής, ακόμη και για βλάβες που προκύπτουν εντός της προαναφερόμενης περιόδου εγγύησης.
  - a. Οποιοδήποτε ελάττωμα, που προκύπτει λόγω κακού χειρισμού (όπως π.χ. ενέργειες που δεν αναφέρονται στο χειρίδιο οδηγιών κ.λπ.)
  - β. Οποιοδήποτε ελάττωμα, που προκύπτει λόγω επισκευής, τροποποίησης, καθαρισμού κ.λπ., που πραγματοποιείται από οποιοδήποτε πλην της εταιρείας Olympus ή εξουσιοδοτημένου τμήματος service της Olympus.
  - γ. Οποιοδήποτε ελάττωμα ή ζημία, που προκύπτει λόγω μεταφοράς, πτώσης, κραδασμών κ.λπ. μετά την αγορά του προϊόντος.
  - δ. Οποιοδήποτε ελάττωμα ή ζημία, που προκύπτει λόγω πυρκαγιάς, σεισμού, πλημμύρας, κεραυνού ή άλλων φυσικών καταστροφών, ρύπανσης του περιβάλλοντος και ασταθών παροχών τάσης.
  - ε. Οποιοδήποτε ελάττωμα, που προκύπτει λόγω αμελούς ή μη ενδεδειγμένης αποθήκευσης (όπως π.χ. φύλαξη του προϊόντος υπό συνθήκες υψηλής θερμοκρασίας και υγρασίας, κοντά σε εντομοαπωθητικά όπως ναφθαλίνη ή επιβλαβή φαρμακευτικά προϊόντα κ.λπ.), μη ενδεδειγμένης συντήρησης κ.λπ.
  - στ. Οποιοδήποτε ελάττωμα, που προκύπτει λόγω εξαντλημένων μπαταριών κ.λπ.
  - ζ. Οποιοδήποτε ελάττωμα, που προκύπτει λόγω διείσδυσης άμμου, λάσπης, νερού κ.λπ. στο εσωτερικό του περιβλήματος του προϊόντος.
6. Η μόνη ευθύνη της εταιρείας Olympus βάσει της παρούσας Εγγύησης περιορίζεται στην επισκευή ή αντικατάσταση του προϊόντος. Βάσει της Εγγύησης, αποκλείεται οποιαδήποτε ευθύνη για έμμεσες ή επακόλουθες απώλειες ή ζημιές κάθε είδους, που υφίσταται ο πελάτης λόγω ελαττώματος του προϊόντος και ειδικότερα για απώλειες ή ζημιές, που προκαλούνται σε φακούς, φωτογραφικά φίλμ, άλλο εξοπλισμό ή αξεσουάρ, που χρησιμοποιούνται σε συνδυασμό με το προϊόν ή για ζημιές ως αποτέλεσμα καθυστέρησης της επισκευής ή απώλειας δεδομένων. Ο όρος αυτός δεν καταργεί τυχόν δεσμευτικούς νομικούς κανονισμούς.



## Για πελάτες στην Ταϊλάνδη

Αυτός ο εξοπλισμός τηλεπικοινωνιών συμμορφώνεται προς το τεχνικό πρότυπο NTC TS 1012-2551.

Αυτός ο εξοπλισμός τηλεπικοινωνιών συμμορφώνεται προς την τεχνική απαίτηση NTC.

## Για πελάτες στο Μεξικό

Η λειτουργία της συσκευής αυτής υπόκειται στις εξής δύο συνθήκες:

(1) Ενδέχεται ο παρόν εξοπλισμός ή η παρούσα συσκευή να μην προκαλέσουν παρεμβολές και (2) ο παρόν εξοπλισμός ή η παρούσα συσκευή πρέπει να δέχονται παρεμβολές, συμπεριλαμβανομένων των παρεμβολών που μπορούν να προκαλέσουν μη επιθυμητή λειτουργία.

## Για πελάτες στη Σιγκαπούρη

Συμμόρφωση με  
IDA Standards  
DB104634

## Εμπορικά σήματα

- Οι ονομασίες Microsoft και Windows είναι καταχωρημένα εμπορικά σήματα της εταιρείας Microsoft Corporation.
- Η ονομασία Macintosh είναι εμπορικό σήμα της εταιρείας Apple Inc.
- Το λογότυπο SDXC είναι εμπορικό σήμα της εταιρείας SD-3C, LLC.
- Το Eye-Fi είναι εμπορικό σήμα της Eye-Fi, Inc.

- Η «Τεχνολογία προσαρμογής σκιάς» περιλαμβάνει τεχνολογίες με δίπλωμα ευρεσιτεχνίας από την Apical Limited.



- Η τεχνολογία μετάβασης slideshow παρέχεται από την HI Corporation.
- Όλες οι άλλες επωνυμίες εταιριών και προϊόντων είναι καταχωρημένα εμπορικά σήματα ή/και εμπορικά σήματα των αντίστοιχων κατόχων τους.
- Η ονομασία Micro Four Thirds και το λογότυπο Micro Four Thirds είναι εμπορικά σήματα ή σήματα κατατεθέντα της OLYMPUS IMAGING Corporation στην Ιαπωνία, τις Ηνωμένες Πολιτείες Αμερικής, τις χώρες της Ευρωπαϊκής Ένωσης και άλλες χώρες.
- Το «PENPAL» χρησιμοποιείται αναφορικά με το OLYMPUS PENPAL.
- Η ονομασία Wi-Fi είναι κατοχυρωμένο εμπορικό σήμα της Wi-Fi Alliance.



- Το λογότυπο «Wi-Fi CERTIFIED» αποτελεί σήμα πιστοποίησης της Wi-Fi Alliance.



- Τα πρότυπα των συστημάτων αρχείων φωτογραφικής μηχανής που αναφέρονται στο εγχειρίδιο αυτό είναι τα πρότυπα του «Κανονισμού Σχεδίασης Αρχείων Ψηφιακής Μηχανής (DCF)» τα οποία έχουν καθοριστεί από τον Ιαπωνικό Σύνδεσμο Βιομηχανιών Τεχνολογίας Ηλεκτρονικών και Πληροφορικής (JEITA).

THIS PRODUCT IS LICENSED UNDER THE AVC PATENT PORTFOLIO LICENSE FOR THE PERSONAL AND NONCOMMERCIAL USE OF A CONSUMER TO (i) ENCODE VIDEO IN COMPLIANCE WITH THE AVC STANDARD ("AVC VIDEO") AND/OR (ii) DECODE AVC VIDEO THAT WAS ENCODED BY A CONSUMER ENGAGED IN A PERSONAL AND NON-COMMERCIAL ACTIVITY AND/OR WAS OBTAINED FROM A VIDEO PROVIDER LICENSED TO PROVIDE AVC VIDEO. NO LICENSE IS GRANTED OR SHALL BE IMPLIED FOR ANY OTHER USE. ADDITIONAL INFORMATION MAY BE OBTAINED FROM MPEG LA, L.L.C. SEE [HTTP://WWW.MPEGLA.COM](http://www.mpegla.com)



## Σύμβολα

RC Mode.....	122
(Επιλογή γλώσσας).....	74
Menu Display.....	74, 93
Set Home.....	76
Face Priority.....	41, 77
H fps.....	77
L fps.....	77
+ IS Off.....	77
/Info Settings.....	78
Control Settings.....	78
Slow Limit.....	80
X-Sync.....	80
+WB.....	80
+WB.....	81
Warning Level.....	83
(Υποβρύχια λήψη με ευρεία γωνία/macro).....	86
(Προβολή ευρετηρίου).....	47
(Απεικόνιση κοντινής λήψης).....	47
(Λειτουργία video).....	29
Mode.....	83
(Διαγραφή μεμονωμένου καρέ).....	19
(Επιλογή εικόνων).....	19
(Προστασία).....	50
(Στόχος αυτόματης εστίασης).....	40
Keep Warm Color.....	81
(Περιστροφή εικόνας).....	71
Set.....	81
(Ήχος σήματος).....	79
(Εγγραφή ήχου).....	50
(Ρύθμιση φωτεινότητας οθόνης).....	74
(Παρουσίαση).....	51
Lever Function.....	77

## A

<b>A</b> (Λειτουργία προτεραιότητας διαφράγματος).....	26
Address Book.....	95
AEL/AFL.....	76, 84
AEL Metering.....	80

AF Illuminat.....	77
AF Mode.....	59, 76
Album Mem. Usage.....	96
All .....	81
Anti-Shock .....	80
ART (Τρόπος λειτουργίας καλλιτεχνικού φίλτρου).....	31
Art Fade.....	30
Art LV Mode.....	78
Auto Power Off.....	79

## B

Backlit LCD.....	79
Bracketing.....	66
BULB.....	28
BULB/TIME Focusing.....	76
BULB/TIME Monitor.....	80
BULB/TIME Timer.....	80

## C

Card Setup.....	62
Color Space.....	81
Connection to Smartphone.....	73
Copy All.....	96
Copyright Settings.....	82

## D

Dial Direction.....	77
Dial Function.....	77
Displayed Grid.....	78
dpi Settings.....	82

## E

Edit Filename.....	82
EVF Adjust.....	96
EV Step.....	79
Exposure Shift.....	83
Eye-Fi.....	83

## F

File Name.....	82
Firmware.....	74

FlashAir .....	83
Flicker reduction .....	79
Focus Ring .....	76
Full-time AF .....	76

## H

Half Way RIs With IS .....	77
HDMI .....	78
Histogram Settings .....	78

## I

<b>iAuto</b> (Λειτουργία iAuto) .....	15, 17
Image Overlay .....	73
Image Stabilizer .....	53
ISO .....	45, 79
ISO-Auto .....	80
ISO-Auto Set .....	80
ISO Step .....	79



## J

JPEG Edit .....	72
-----------------	----

## L

Lens I.S. Priority .....	77
Level Adjust .....	83
Live BULB .....	80
Live Guide .....	36, 86
Live TIME .....	80
LIVE TIME .....	28
Live View Boost .....	78

## M

<b>M</b> (Χειροκίνητη λήψη) .....	28
MF .....	85
MF Assist .....	76, 84
Mode Guide .....	78
Movie  .....	60, 83
Movie Play .....	49
MTP .....	103
Multi Echo .....	30
Multiple Exposure  .....	68
My OLYMPUS PENPAL .....	95

## N

Noise Filter .....	79
--------------------	----

Noise Reduct. ....	79
--------------------	----

## O

OLYMPUS PENPAL Album .....	96
OLYMPUS PENPAL Share .....	94, 95
One Shot Echo .....	30

## P

<b>P</b> (Πρόγραμμα λήψης) .....	25
Peaking Settings .....	79
Picture Copy Size .....	96
Picture Mode .....	54, 64
Picture Mode Settings .....	78
Pixel Count .....	81
Pixel Mapping .....	112
Priority Set .....	82

## Q

Quick Erase .....	82
-------------------	----

## R

RAW Data Edit .....	71
RAW+JPEG Erase .....	82
Recording Volume .....	83
Rec View .....	74
Release Lag-Time .....	77
Reset Lens .....	76
Reset/Myset .....	63
Reset Protect .....	73, 96
RIs Priority C .....	77
RIs Priority S .....	77

## S



<b>S</b> (Λήψη με λειτουργία προτεραιότητας κλείστρου) .....	27
Shading Comp. ....	81
Sleep .....	13, 79
Storage .....	103

## T

Time Lapse Settings .....	69
Touch Screen Settings .....	83

## U

USB Mode .....	79
----------------	----

<b>V</b>	
Video Out.....	78
<b>W</b>	
WB.....	44, 81
Wi-Fi Settings .....	75
<b>A</b>	
Αναλογία ύψους-πλάτους.....	55
Αναλογία ύψους-πλάτους εικόνας .....	55
<b>Δ</b>	
Διαγραφή επιλεγμένων.....	19
<b>E</b>	
Εκτύπωση .....	98
Έλεγχος έντασης του φλας  .....	57
<b>K</b>	
Κουμπί INFO .....	24, 37, 46
Κουμπί λειτουργίας.....	77
<b>Λ</b>	
Λειτουργία επιλογή.....	77
<b>Π</b>	
Παραγγελία εκτύπωσης  .....	97
Περιστροφή .....	50
Πλήρης πίνακας ελέγχου LV.....	89
<b>P</b>	
Ρύθμιση ημερομηνίας/ώρας  .....	14
<b>T</b>	
Τηλεμετατροπείας video .....	30
<b>Φ</b>	
Φωτομέτρηση .....	58
<b>Ψ</b>	
Ψηφιακός τηλεμετατροπείας.....	70, 86



<http://www.olympus.com/>

## OLYMPUS EUROPA SE & CO. KG

Έδρα: Consumer Product Division  
Wendenstrasse 14 – 18, 20097 Αμβούργο, Γερμανία  
Τηλ.: +49 40 – 23 77 3-0/Φαξ: +49 40 – 23 07 61  
Παράδοση προϊόντων: Modul H, Willi-Bleicher Str. 36, 52353 Düren, Γερμανία  
Αλληλογραφία: Postfach 10 49 08, 20034 Αμβούργο, Γερμανία

### Τεχνική υποστήριξη πελατών στην Ευρώπη:

Επισκεφθείτε την ιστοσελίδα μας στη διεύθυνση

<http://www.olympus-europa.com>

ή καλέστε ΧΩΡΙΣ ΧΡΕΩΣΗ στον αριθμό\*: **00800 – 67 10 83 00**

για Αυστρία, Βέλγιο, Τσεχική Δημοκρατία, Δανία, Φινλανδία, Γαλλία,  
Γερμανία, Λουξεμβούργο, Κάτω Χώρες, Νορβηγία, Πολωνία,  
Πορτογαλία, Ρωσία, Ισπανία, Σουηδία, Ελβετία, Ηνωμένο Βασίλειο.

\* Λάβετε υπόψη ότι ορισμένες εταιρίες παροχής υπηρεσιών  
(κινητής) τηλεφωνίας δεν παρέχουν πρόσβαση ή ζητούν  
επιπρόσθετο κωδικό για τους αριθμούς +800.

Για όλες τις ευρωπαϊκές χώρες που δεν αναφέρονται και για την  
περίπτωση που δεν μπορείτε να συνδεθείτε με τον προαναφερόμενο  
αριθμό κλήσης, χρησιμοποιήστε τους εξής αριθμούς κλήσης:

**ΑΡΙΘΜΟΙ ΜΕ ΧΡΕΩΣΗ: +49 40 – 237 73 899.**