

OLYMPUS®

APPAREIL PHOTO
NUMÉRIQUE

E-P5

Manuel
d'instructions

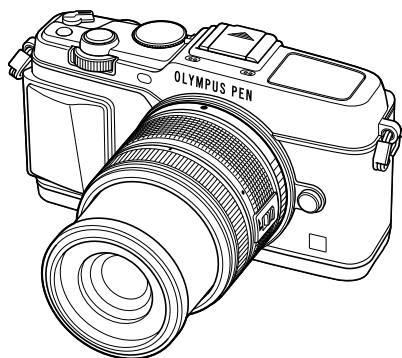

Table des matières

Index rapide de tâches

1. Préparation de l'appareil photo et déroulement des opérations
2. Opérations de base
3. Contrôle direct
4. Fonctions du menu
5. Impression de photos
6. Connexion de l'appareil photo à un ordinateur
7. Autre
8. Batterie et chargeur
9. Description de la carte
10. Objectifs interchangeables
11. Utilisation d'accessoires vendus séparément
12. PRÉCAUTIONS DE SÉCURITÉ

Index

- Nous vous remercions d'avoir acheté un appareil photo numérique Olympus. Avant de commencer à utiliser votre nouvel appareil photo, veuillez lire attentivement ces instructions afin d'optimiser ses performances et sa durée de vie. Conservez ce manuel dans un endroit sûr pour pouvoir vous y référer ultérieurement.
- Nous vous recommandons de prendre des photos-test pour vous habituer à votre appareil avant de commencer à prendre de photos importantes.
- Les captures d'écran et les illustrations de l'appareil photo présentées dans ce manuel ont été réalisées au cours des phases de développement et peuvent ne pas correspondre au produit réel.
- La table des matières de ce guide a été développée selon la version 1.0 du firmware pour cet appareil photo. En cas d'additions et/ou de modifications apportées aux fonctions pendant la mise à jour du firmware de l'appareil photo, le contenu sera différent. Pour obtenir les informations les plus récentes, veuillez visiter le site Web d'Olympus.

Table des matières

Index rapide de tâches 5

■ **Détail du contenu du carton**.....7

Préparation de l'appareil photo et déroulement des opérations 8

■ **Nom des pièces**.....8

■ **Chargement et insertion de la batterie**.....10

■ **Insertion et retrait des cartes**....11

■ **Montage d'un objectif sur l'appareil photo**.....12

■ **Mise en marche**.....13

■ **Réglage de la date et de l'heure**.....14

■ **Prise de vue**.....15

 Réglage du mode de prise de vue.....15

 Prise de photos.....15

 Enregistrement de vidéos.....17

■ **Affichage de photographies et de vidéos**.....18

 Affichage de l'index/Affichage du calendrier.....18

 Affichage d'images fixes.....18

 Affichage de vidéos.....19

 Volume.....19

 Protection des images.....19

 Effacement des images.....19

 Sélection des images.....19

■ **Utilisation de l'écran tactile**.....20

 Guides en direct.....20

 Mode de prise de vue.....20

 Utilisation de la fonction LAN sans fil.....21

 Mode d'affichage.....21

 Sélection et protection des images.....22

Opérations de base 23

■ **Opérations de prise de vue de base**.....23

 Affichage de l'écran pendant la prise de vue.....23

 Commutation de l'affichage des informations.....24

■ **Utilisation des modes de prise de vue**.....25

 Photographie "Point-and-shoot" (mode de programme **P**).....25

 Choix de l'ouverture (mode priorité ouverture **A**).....26

 Choix de la vitesse d'obturation (mode priorité vitesse **S**).....27

 Choix de l'ouverture et de la vitesse d'obturation

 (mode manuel **M**).....28

 Utilisation du mode vidéo (⏏).....29

 Ajout d'effets à une vidéo [Effet vidéo].....29

 Utilisation de filtres artistiques...31

 Prise de vue en mode de scène...32

 Utilisation de PHOTO STORY...34

■ **Utilisation des options de prise de vue**.....36

 Utilisation des guides en direct...36

 Contrôle de l'exposition (compensation d'exposition).....37

 Modification de la brillance des points culminants et des ombres.....37

 Utilisation d'un flash (photographie au flash).....38

 Choix d'une cible de mise au point (Zone AF).....40

 Réglage de la cible AF.....40

 Priorité visage AF/Détection des yeux AF.....41

 Mise au point automatique avec cadre de zoom/zoom AF.....42

 Prise de vue en série/utilisation du retardateur.....43

 Ajustement de la couleur (balance des blancs).....44

 Sensibilité ISO.....45

Opérations de lecture de base...46
Affichage de l'écran pendant la lecture.....46
Commutation de l'affichage des informations.....46
Affichage d'une seule image47
Partage des images via une connexion Wi-Fi (Partage ordres)48
Utilisation des options de lecture...49

Contrôle direct 52







Utilisation du contrôle en direct...52
Réduction du bougé de l'appareil photo (stabilisateur d'image)53
Options de traitement (mode d'images).....54
Ajout d'effets à une vidéo55
Réglage de l'aspect de l'image...55
Qualité d'image (mode d'enregistrement)56
Réglage du rendement du flash (commande d'intensité du flash)...57
Sélection de la mesure de la brillance par l'appareil (mesure)...58
Choix d'un mode de mise au point (mode AF).....59
Options de son pour vidéos (enregistrement du son avec les vidéos).....60

Fonctions du menu 61

Utilisation des menus61
■ Menu Photo 1/Menu Photo 2....62
Formatage de la carte (Configurer carte)62
Restauration des réglages par défaut (Réinit/Mon Réglage)....63
Options de traitement (Mode Image)64
Qualité d'image (◀+/-)65
Réglage du retardateur (📷/🕒).....65
Variation des réglages sur une série de photos (bracketing).....66
Enregistrement de plusieurs expositions dans une image seule (multi exposition)68

Prise de vue automatique avec un intervalle fixe (prise de vue par intervalles)69
Photographie au flash avec télécommande sans fil.....69
Zoom numérique (Téléconvertisseur Num)70
■ Menu Lecture.....71
Affichage d'images en rotation (📷).....71
Édition d'images fixes.....71
Annulation de toutes les protections.....73
Utilisation de l'option de connexion Smartphone (Connexion à un smartphone) ...73
■ Menu Installation74
🕒 (Réglage de la date/heure)...74
🌐 (Changement de la langue de l'affichage)74
📺 (Ajustement de la luminosité de l'écran).....74
Visual Image.....74
Réglages Wi-Fi.....74
🔗/📶 Menu Ecran74
Firmware.....74
Réglage d'une connexion LAN sans fil (Réglages Wi-Fi)75

Utilisation des menus personnalisés76
📷 AF/MF76
📷 Touche/cadran/levier.....77
📷 Relecture/📷.....77
📷 Ecran/📷)/PC.....78
📷 Expo/📷/ISO.....79
📷 Flash Custom/⚡.....80
📷 ◀+/-/Couleur/WB.....81
📷 Efface Enreg82
📷 Vidéo83
📷 Fonction 📷.....83
AEL/AFL.....84
Assist MF.....84
Touche Fonction85
Fonction du levier 📷.....86
Visualisation de photos sur la TV87

Choix des écrans du panneau de contrôle ( Réglage).....	88
Ajout d'affichages d'informations ( /Info Réglage).....	90
Vitesses d'obturation lorsque le flash se déclenche automatiquement [Flash sync X ] [Flash lent ].....	91
Utilisation des menus du Port accessoire.....	92
Avant d'utiliser les menus du Port accessoire	92
Utilisation d'OLYMPUS PENPAL	93
 Partage OLYMPUS PENPAL... ..	94
 Album OLYMPUS PENPAL... ..	95
 Viseur Electronique.....	95
Impression de photos	96
 Réservation d'impression (DPOF)...	96
Création d'un ordre d'impression... ..	96
Élimination de toutes les images ou des images sélectionnées de l'ordre d'impression	97
 Impression directe (PictBridge)...	97
Impression simple.....	98
Impression personnalisée.....	98
Connexion de l'appareil photo à un ordinateur	100
 Installation du logiciel pour PC	100
 Copie de photos vers un ordinateur sans OLYMPUS Viewer 3	102
 Utilisation de la fonction LAN sans fil de l'appareil photo	103
 Ce que vous pouvez faire avec OI.Share.....	105
Autre	106
 Informations et conseils de prise de vue	106
 Codes d'erreurs	108
Nettoyage et rangement de l'appareil photo.....	110
Nettoyage de l'appareil photo... ..	110
Rangement.....	110
Nettoyage et contrôle du système à transfert de charge	110
Pixel Mapping - Vérification des fonctions de traitement des images	111
Batterie et chargeur	112
 Batterie et chargeur	112
 Utilisation du chargeur à l'étranger	112
Description de la carte	113
 Cartes utilisables.....	113
 Mode d'enregistrement et taille de fichier/nombre d'images fixes enregistrables.....	114
Objectifs interchangeables	115
Caractéristiques de l'objectif M.ZUIKO DIGITAL.....	115
Utilisation d'accessoires vendus séparément	119
 Viseurs électroniques (VF-4)...	119
 Flashs externes conçus pour être utilisés avec cet appareil photo...	121
Photographie au flash avec télécommande sans fil.....	121
 Autres flashs externes.....	122
 Accessoires principaux.....	123
 Organigramme du système	124
 Liste des menus	126
 Spécifications	132
PRÉCAUTIONS DE SÉCURITÉ	135
 PRÉCAUTIONS DE SÉCURITÉ...	135
Index	145

Index rapide de tâches

Prise de vue



Prise de vue avec des réglages automatiques	▶ iAUTO (FAUTO)	15
Photographie simple avec des effets spéciaux	▶ Filtre artistique (ART)	31
Choix d'un format d'affichage	▶ Format d'affichage	55
Réglages rapides en fonction de la scène	▶ Mode de scène (SCN)	32
Réglage professionnel en toute simplicité	▶ Live Guide	36
Réglage de la luminosité d'une photographie	▶ Compensation d'exposition	37
Prise de vue avec un arrière-plan flou	Live Guide	36
	▶ Prise de vue priorité ouverture	26
Prise de vue arrêtant le sujet en mouvement ou donnant un effet de mouvement	Live Guide	36
	▶ Prise de vue priorité vitesse	27
Prise de vue avec la couleur correcte	Balance des blancs	44
	▶ Balance des blancs de référence rapide	45
Traitement des photos pour les relier au sujet/Prise de vue monochrome	Mode Image	54
	▶ Filtre artistique (ART)	31
Lorsque l'appareil photo ne met pas au point le sujet/Mise au point sur une zone	Utilisation de l'écran tactile	20
	Zone AF	40
	▶ Mise au point automatique avec cadre de zoom/zoom AF	42
Centrer sur un petit point lors du cadrage/confirmation de mise au point avant la prise de vue	▶ Mise au point automatique avec cadre de zoom/zoom AF	42
Recomposition des photographies après la mise au point	▶ C-AF+TR (Suivi AF)	59
Désactivation du signal sonore	▶ ■)) (signal sonore)	79
Prise de photos sans le flash	▶ ISO/Mode DIS	45/32
	Stabilisateur	53
Réduction du bougé de l'appareil photo	Anti-Vibration	80
	▶ Retardateur	43
	Câble distant	123
Prise de vue d'un sujet en contre-jour	Prise de vue au flash	38
	▶ Luminosité (Mode Image)	64
Photographier des feux d'artifices	Poses longues, fonctions Live Bulb & Live Time	28
	▶ Mode de scène (SCN)	32
Réduction du bruit d'image (marbrures)	▶ Réduc Bruit	79

Prise de vue sans que les sujets clairs apparaissent trop clairs ou les sujets sombres trop sombres	Luminosité (Mode Image)	64
	▶ Histogramme/ Compensation d'exposition	24/37
Optimiser l'écran/ régler la tonalité de l'écran	▶ Vérif haute&basse lumière	37
	▶ Ajustement de la luminosité de l'écran	74
Vérification de l'effet réglé avant la prise de vue	▶ Extend. LV	78
	▶ Fonction de prévisualisation	85
Vérification de l'orientation horizontale ou verticale avant la prise de vue	▶ Photo Test	85
	▶ Jauge	24
Prise de vue avec une composition délibérée	▶ Affichage Grille	78
Zoom sur des photos pour vérifier la mise au point	▶ Auto  (Visual Image)	74
Autoportraits	▶ Retardateur	43
Prise de vue en série	▶ Prise de vue en série	43
Augmentation de la durée de vie de la batterie	▶ Veille	79
Augmentation du nombre d'images qui peuvent être prises	▶ Mode d'enregistrement	56

Lecture/Retouche





Affichage d'images sur un téléviseur	▶ HDMI/Sortie Vidéo	78
	▶ Affichage sur un téléviseur	87
Visualisation de diaporamas avec une musique de fond	▶ Diaporama	51
Ombres d'éclairage	▶ Ombre Ajust (Edit JPEG)	72
Problème des yeux rouges	▶ Yeux Rouges (Edit JPEG)	72
Impression facile	▶ Impression directe	97
Impressions commerciales	▶ Création d'un ordre d'impression	96
	▶ Partage ordres	48
Partage de photos simple	▶ Utilisation de la fonction LAN sans fil de l'appareil photo	103
	▶ OLYMPUS PENPAL	92
	▶ Connexion à un smartphone	73

Réglage de l'appareil

Restaurer les réglages par défaut	▶ Réinitial	63
Sauvegarde des réglages	▶ Mon Réglage	63
Changement de la langue d'affichage du menu	▶ 	74

Indications utilisées dans ce manuel

Les symboles suivants sont utilisés dans ce manuel.

 Précautions	Informations importantes concernant des facteurs susceptibles de provoquer un dysfonctionnement ou des problèmes de fonctionnement. Signale également les actions qui doivent être absolument évitées.
 Remarques	Points à prendre en compte lors de l'utilisation de l'appareil photo.
 Conseils	Astuces et informations utiles qui vous aideront à tirer le meilleur résultat de votre appareil photo.
 Pages de référence	Pages de référence décrivant des informations ou des détails pertinents.

Détail du contenu du carton

Les éléments suivants sont fournis avec l'appareil photo.

Si un composant est manquant ou endommagé, contactez le vendeur où vous avez acheté l'appareil photo.

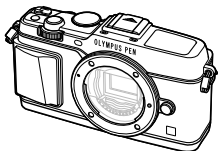

Appareil photo



Bouchon avant



Courroie

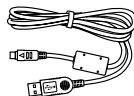

Câble USB
CB-USB6

- CD-ROM du logiciel
- Manuel d'instructions
- Carte de garantie



Batterie au lithium-
ion BLN-1



Chargeur au lithium-
ion BCN-1

Fixation de la courroie

- 1 Passez la courroie tel qu'indiqué par les flèches.
- 2 Ensuite, tirez fermement sur la courroie pour vous assurer qu'elle est fixée solidement.

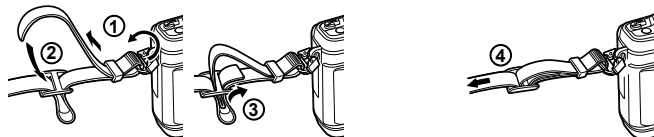

- Fixez l'autre extrémité de la courroie au second œillet de la même manière.

Nom des pièces

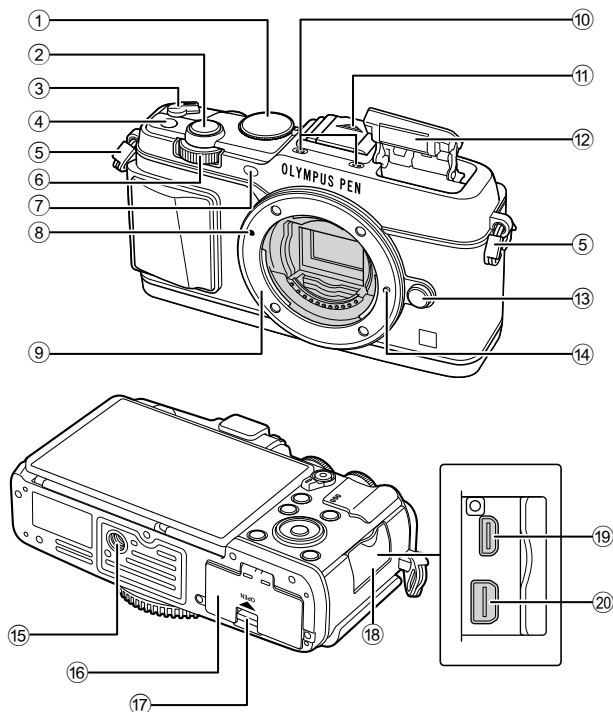

- | | |
|--|---|
| ① Molette de modeP. 15 | ⑪ Couvrecle du sabot actif |
| ② Déclencheur.....P. 16 | ⑫ Flash interne.....P. 38 |
| ③ Levier ON/OFFP. 13 | ⑬ Touche de libération de l'objectifP. 12 |
| ④ Touche FnP. 19 | ⑭ Broche de verrouillage d'objectif |
| ⑤ Œillet de courroie.....P. 7 | ⑮ Embase filetée de trépied |
| ⑥ Molette secondaire* ()
.....P. 18, 25–28 | ⑯ Couvrecle du compartiment de la
batterie/carte.....P. 10 |
| ⑦ Voyant de retardateur/Lumière AF
.....P. 43/P. 77 | ⑰ Verrou du compartiment de la batterie/
carte.....P. 10 |
| ⑧ Repère de fixation de l'objectif.....P. 12 | ⑱ Couvrecle de connecteur |
| ⑨ Monture (Avant de monter l'objectif,
retirez le bouchon avant.) | ⑲ Connecteur micro HDMI (type D) ...P. 87 |
| ⑩ Microphone stéréo.....P. 50, 60, 73 | ⑳ Connecteur multiple.....P. 87, 97, 100 |

* Dans ce manuel, les icônes  et  indiquent les opérations exécutées avec la molette principale (P. 9) et la molette secondaire.

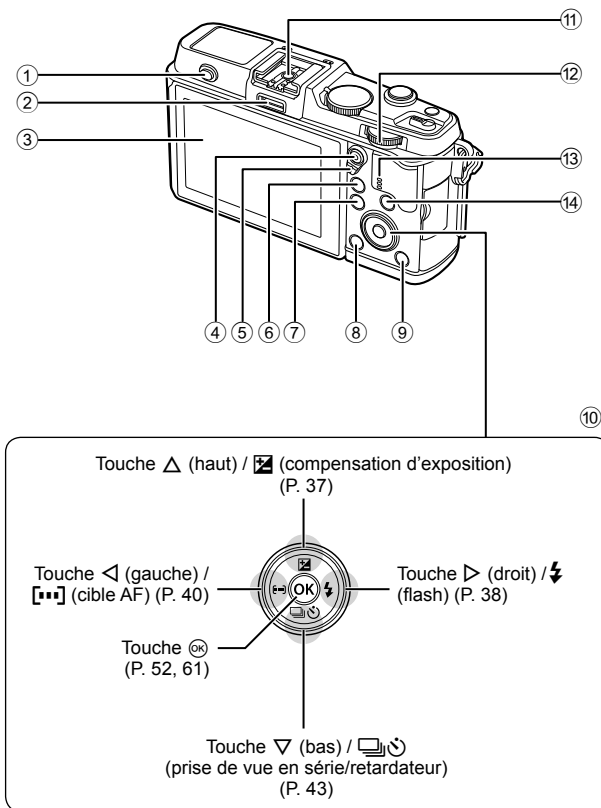

- | | |
|--|--|
| ① Bouton de flash.....P. 38 | ⑨ Touche ▶ (Affichage).....P. 18, 47 |
| ② Port pour accessoiresP. 92 | ⑩ Pavé directionnel*.....P. 18 |
| ③ ÉcranP. 13, 23, 46 | ⑪ Sabot actif.....P. 121 |
| ④ Touche $\text{✓}/\text{⊙}$ (Vidéo).....P. 19/P. 17, 85 | ⑫ Molette principale (⌂).....P. 25–28 |
| ⑤ LevierP. 25–28, 86 | ⑬ Haut-parleur |
| ⑥ Touche QP. 18, 42, 47, 90 | ⑭ Touche INFO (Affichage d'informations)P. 24, 37, 46 |
| ⑦ Touche MENUP. 61 | |
| ⑧ Touche ⌫ (Effacement).....P. 19 | |

* Dans ce manuel, les icônes $\Delta \nabla \triangleleft \triangleright$ indiquent les opérations exécutées avec le pavé directionnel.

Chargement et insertion de la batterie

1 Recharge de la batterie.

Voyant de charge

	BCN-1
Recharge en cours	S'allume en orange
Recharge terminée	Éteint
Erreur de charge	Clignote en orange

(Durée de charge : 4 heures maximum environ)

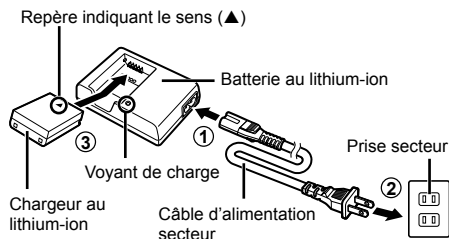

⚠ Précautions

- Débranchez le chargeur lorsque la charge est terminée.

2 Insertion de la batterie.

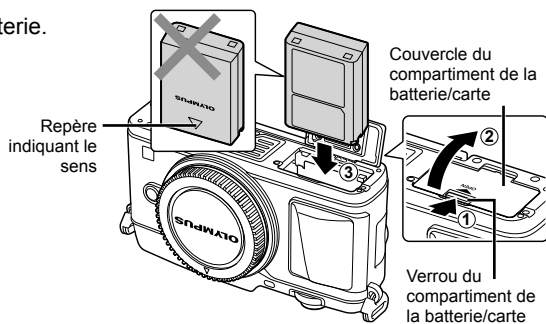

Retrait de la batterie

Éteignez l'appareil photo avant d'ouvrir ou de fermer le couvercle du compartiment de la batterie/carte. Pour retirer la batterie, poussez d'abord la touche de verrouillage de la batterie dans la direction indiquée par la flèche puis retirez-la.

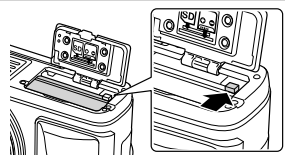

⚠ Précautions

- Contactez un distributeur ou un centre de service agréé si vous ne parvenez pas à retirer la batterie. Ne forcez pas.

📌 Remarques

- Il est recommandé de prévoir une batterie de secours pour les prises de vue prolongées, au cas où la batterie utilisée ne contienne plus d'énergie.
- Lisez également "Batterie et chargeur" (P. 112).

Insertion et retrait des cartes

1 Insertion de la carte.

- Faites glisser la carte jusqu'à ce qu'elle soit verrouillée.

 "Description de la carte" (P. 113)

Précautions

- Éteignez l'appareil photo avant d'insérer ou de retirer la carte.

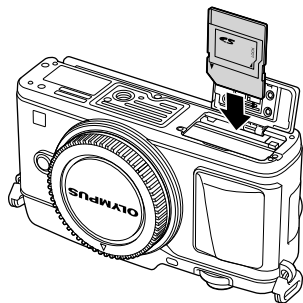

2 Fermeture du couvercle du compartiment de la batterie/carte.

- Fermez solidement jusqu'à ce que vous entendiez un dé clic.

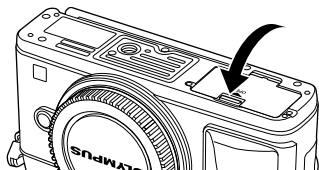

Précautions

- Assurez-vous que le couvercle du compartiment de la batterie/carte est fermé avant d'utiliser l'appareil photo.

Retrait de la carte

Appuyez doucement sur la carte insérée et elle sera éjectée. Retirez la carte.

Précautions

- Ne retirez pas la batterie ni la carte lorsque le voyant d'accès de la carte (P. 23) est allumé.

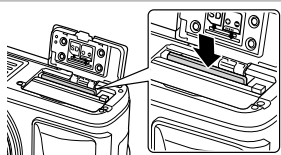

Cartes Eye-Fi

Lisez "Description de la carte" (P. 113) avant utilisation.

Montage d'un objectif sur l'appareil photo

1 Montez un objectif sur l'appareil photo.

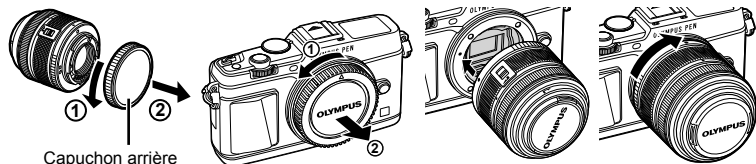

Capuchon arrière

- Alignez le repère (rouge) de fixation de l'objectif sur l'appareil avec le repère (rouge) d'alignement de l'objectif, puis montez l'objectif sur le boîtier de l'appareil.
- Faites pivoter l'objectif dans la direction indiquée par la flèche jusqu'à ce que vous entendiez un dé clic.

! Précautions

- Assurez-vous que l'appareil photo est éteint.
- N'appuyez pas sur la touche de libération de l'objectif.
- Ne touchez pas les parties internes de l'appareil photo.

2 Retirez le bouchon de l'objectif.

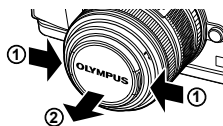

Utilisation d'objectifs avec une touche UNLOCK

Les objectifs rétractables avec une touche UNLOCK ne peuvent pas être utilisés lorsqu'ils sont rétractés. Tournez la bague du zoom dans la direction de la flèche (1) pour déployer l'objectif (2).

Pour le rangement, tournez la bague du zoom dans la direction de la flèche (4) tout en faisant glisser la touche UNLOCK (3).

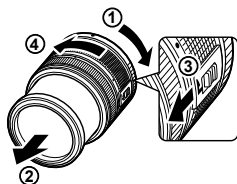

Retrait de l'objectif de l'appareil photo

Tout en appuyant sur la touche de libération de l'objectif, faites pivoter l'objectif dans la direction de la flèche.

Touche de libération de l'objectif

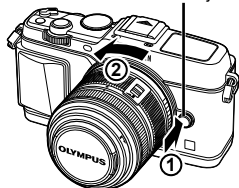

Objectifs interchangeables

Lisez "Objectifs interchangeables" (P. 115).

Mise en marche

1 Placez le levier **ON/OFF** sur la position **ON** pour mettre l'appareil photo sous tension.

- Lorsque l'appareil photo est mis sous tension, l'écran s'allume.
- Ramenez le levier sur la position **OFF** pour mettre l'appareil photo hors tension.

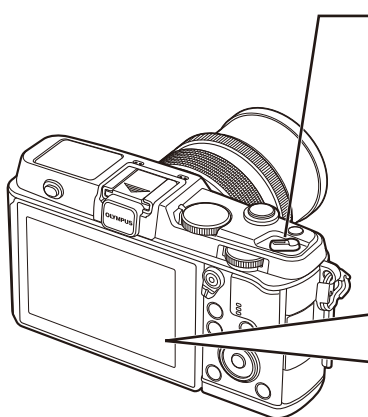

■ Levier ON/OFF

■ Écran

Niveau de batterie

(vert) : L'appareil photo prêt pour la prise de vue. Affiché pendant environ 10 secondes après la mise en route de l'appareil photo.

(vert) : Batterie faible.

(clignote en rouge) : Rechargez la batterie.



Durée d'enregistrement disponible

Nombre d'images fixes enregistrables

Utilisation de l'écran

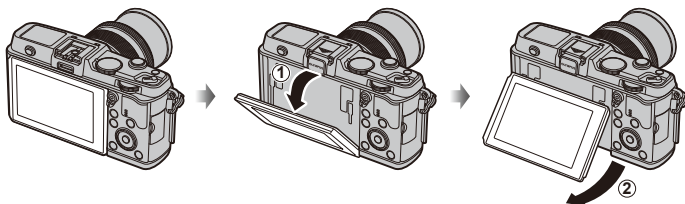

Vous pouvez régler l'angle de l'écran.

Fonctionnement du mode veille

Si aucune opération n'est effectuée pendant une minute, l'appareil photo entre en mode "veille" (stand-by) pour arrêter l'écran et pour annuler toutes les actions. L'appareil se remet en marche lorsque vous appuyez sur une touche (le déclencheur, la touche , etc.). L'appareil photo s'éteindra automatiquement si vous le laissez en mode de veille pendant 4 heures. Rallumez l'appareil photo avant de l'utiliser.

Réglage de la date et de l'heure

La date et l'heure sont enregistrées sur la carte en même temps que les images. Le nom de fichier contient aussi la date et l'heure. C'est pourquoi il est nécessaire de régler l'heure et la date correctement avant d'utiliser l'appareil photo.

1

1 Affichez les menus.

- Appuyez sur la touche **MENU** pour afficher les menus.

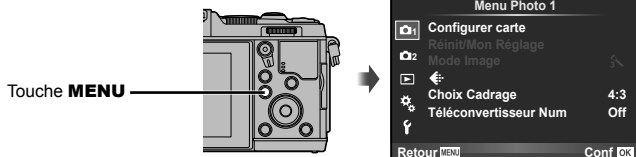

2 Sélectionnez [f] dans l'onglet [f] (Réglage).

- Utilisez Δ ∇ sur le pavé directionnel pour sélectionner [f] et appuyez sur \triangleright .
- Sélectionnez [f] et appuyez sur \triangleright .

Onglet [f]



3 Réglez la date et l'heure.

- Utilisez \triangleleft \triangleright pour sélectionner les éléments.
- Utilisez Δ ∇ pour changer l'élément sélectionné.
- Utilisez Δ ∇ pour sélectionner le format de la date.

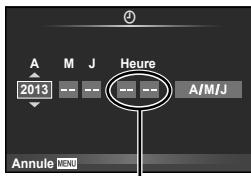

L'heure est affichée à l'aide d'une horloge 24 heures.

4 Sauvegardez les réglages et quittez.

- Appuyez sur **OK** pour régler l'horloge de l'appareil photo et quitter le menu principal.
- Appuyez sur la touche **MENU** pour quitter les menus.

Prise de vue

Réglage du mode de prise de vue

Utilisez la molette de mode pour sélectionner le mode de prise de vue.

Indicateur
Icône de mode

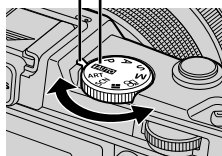

∞/AUTO	Un mode entièrement automatique dans lequel l'appareil photo optimise automatiquement les réglages pour la scène actuelle. L'appareil photo s'occupe de tout, ce qui est pratique pour les débutants.
P	L'ouverture et la vitesse d'obturation sont ajustées automatiquement pour des résultats optimaux.
A	Vous contrôlez l'ouverture. Vous pouvez rendre plus nets les détails de l'arrière-plan ou les atténuer.
S	Vous contrôlez la vitesse d'obturation. Vous pouvez enregistrer le déplacement de sujets en mouvement, ou geler le mouvement en évitant le flou.
M	Vous contrôlez l'ouverture et la vitesse d'obturation. Vous pouvez réaliser des prises de vue avec de longues expositions pour les feux d'artifice ou d'autres scènes sombres.
ART	Sélectionnez un filtre artistique.
SCN	Sélectionnez une scène en fonction du sujet.
■	Vous pouvez prendre un PHOTO STORY. Photographiez avec le type de PHOTO STORY sélectionné.
📹	Réalisez des vidéos en réglant la vitesse d'obturation, l'ouverture et les effets spéciaux vidéo.

Prise de photos

Commencez par essayer de prendre des photos en mode entièrement automatique.

- 1 Réglez la molette de mode sur **∞/AUTO**.

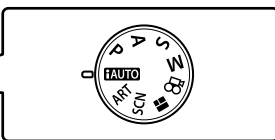
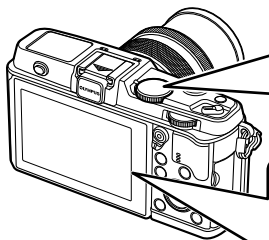

■ Écran



2 Cadrez la vue.

- Veillez à ce que vos doigts ou la courroie de l'appareil photo n'obstrue pas l'objectif.

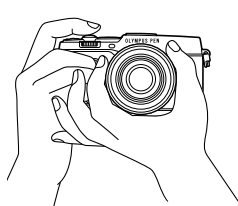

Prise en main horizontale

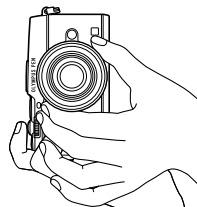

Prise en main verticale

3 Effectuez la mise au point.

- Affichez le sujet au centre de l'écran et appuyez légèrement sur le déclencheur jusqu'à la première position (appuyez sur le déclencheur à mi-course). Le symbole de mise au point (● ou ●) s'affiche et un cadre vert (cible AF) s'affiche à l'emplacement de la mise au point.

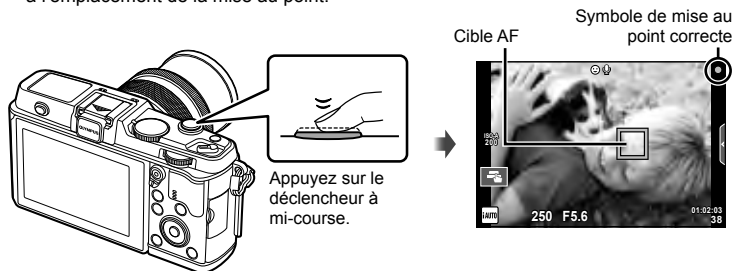

- La sensibilité ISO, la vitesse d'obturation et l'ouverture déterminées automatiquement par l'appareil photo sont indiquées.
- Si le repère de confirmation AF clignote, le sujet n'est pas net. (P. 106)

Pression du déclencheur à mi-course et complètement

Le déclencheur a deux positions. Le fait d'appuyer légèrement sur le déclencheur jusqu'à la première position et de le maintenir est appelé "appuyer sur le déclencheur à mi-course", et celui d'appuyer dessus à fond jusqu'à la seconde position "appuyer complètement sur le déclencheur".



4 Déclenchez l'obturateur.

- Appuyez complètement sur le déclencheur (à fond).
- L'obturateur émet un son et la photo est prise.
- La photo prise s'affiche à l'écran.

Remarques

- Vous pouvez également prendre des photos à l'aide de l'écran tactile. "Utilisation de l'écran tactile" (P. 20)

Enregistrement de vidéos

Vous pouvez réaliser des vidéos dans n'importe quel mode de prise de vue. Commencez par essayer d'enregistrer des vidéos en mode entièrement automatique.

1 Réglez la molette de mode sur **TAUTO**.

2 Appuyez sur la touche **⊙** pour commencer l'enregistrement.

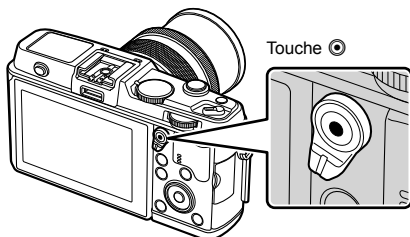

3 Appuyez de nouveau sur la touche **⊙** pour arrêter l'enregistrement.



Apparaît pendant l'enregistrement Durée d'enregistrement

! Précautions

- Lorsque vous utilisez un appareil photo avec capteur d'images CMOS, les objets en mouvement peuvent sembler déformés en raison du phénomène d'obturateur roulant ("rolling shutter"). Il s'agit d'un phénomène physique occasionnant une déformation de l'image filmée lorsqu'on photographie un sujet se déplaçant rapidement ou en raison du tremblement de l'appareil photo. Ce phénomène devient notamment plus visible avec une distance focale longue.
- Si l'appareil photo est utilisé pendant des périodes prolongées, la température du système à transfert de charge augmente et du bruit et un voile coloré peuvent apparaître sur les images. Mettez brièvement l'appareil photo hors tension. Du bruit et un voile coloré peuvent également apparaître sur les images enregistrées à des paramètres de sensibilité ISO élevés. Si la température continue d'augmenter, l'appareil photo s'éteindra automatiquement.

■ Prise de vues durant l'enregistrement d'une vidéo

- Appuyez sur le déclencheur pendant l'enregistrement vidéo pour mettre en pause cet enregistrement et prendre une photo. L'enregistrement vidéo redémarre une fois que la photo est prise. Appuyez sur la touche **⊙** pour arrêter l'enregistrement. Trois fichiers sont enregistrés sur la carte mémoire : la séquence vidéo qui précède la photo, la photo elle-même et la séquence vidéo qui suit la photo.
- Seule une photo peut être prise à la fois pendant l'enregistrement vidéo ; le retardateur et le flash ne peuvent pas être utilisés.

! Précautions

- La taille d'image et la qualité des photos sont indépendantes de la taille d'image des vidéos.
- La mise au point automatique et la mesure utilisées en mode vidéo peuvent différer de celles utilisées pour prendre des photos.
- La touche **⊙** ne peut être utilisée pour enregistrer des vidéos dans les cas suivants :
 - Multi exposition (la photo prend également fin)/déclencheur enfoncé à mi-course/pendant la photographie d'ampoule ou temporelle/prise de vue en série/Panoramique/3D/prise de vue par intervalles



Affichage de photographies et de vidéos

1 Appuyez sur la touche .

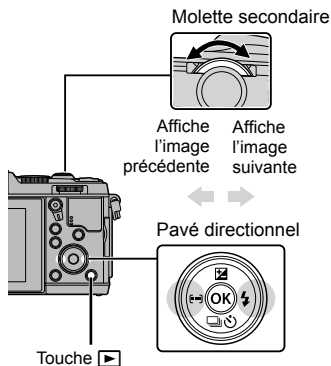
- Votre photographie ou votre vidéo la plus récente s'affiche.
- Sélectionnez la photo ou la vidéo souhaitée avec la molette secondaire ou le pavé directionnel.





Affichage de l'index/Affichage du calendrier

- Pour lancer l'affichage de l'index, placez la molette principale sur  pendant l'affichage d'une seule image. Pour lancer l'affichage du calendrier, tournez davantage la molette.
- Placez la molette principale sur  pour revenir à l'affichage d'une seule image.



Affichage d'images fixes

Affichage en gros plan

- Dans l'affichage d'une seule image, placez la molette principale sur  pour faire un zoom avant. Placez-la sur  pour revenir à l'affichage d'une seule image.

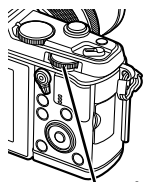

Affichage de vidéos

Sélectionnez une vidéo et appuyez sur la touche **OK** pour afficher le menu de lecture. Sélectionnez [Lecture vidéo] et appuyez sur la touche **OK** pour commencer la lecture. Pour interrompre la lecture de vidéo, appuyez sur **MENU**.



Volume

Le volume peut être ajusté en pressant Δ ou ∇ pendant la lecture d'une vidéo ou d'une photo.



Protection des images

Protège les photos d'une suppression accidentelle. Affichez une image que vous souhaitez protéger et appuyez sur la touche **Fn** ; une icône **On** (protéger) apparaît sur l'image. Appuyez à nouveau sur la touche **Fn** pour enlever la protection. Vous pouvez également protéger plusieurs images sélectionnées.



! Précautions

- Le formatage de la carte efface toutes les images même si elles ont été protégées.

Effacement des images

Affichez une image que vous souhaitez supprimer et appuyez sur la touche **Effacer**. Sélectionnez [Oui] et appuyez sur la touche **OK**.

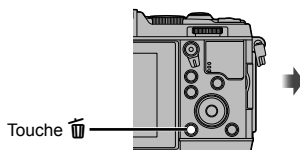

Sélection des images

Sélectionnez l'image. Vous pouvez également sélectionner plusieurs images pour les protéger ou les supprimer. Appuyez sur la touche **OK** pour sélectionner une image ; une icône **On** apparaît sur l'image. Appuyez à nouveau sur la touche **OK** pour annuler la sélection. Appuyez sur **OK** pour afficher le menu de sélection d'effacement ou de protection.



Utilisation de l'écran tactile

Vous pouvez utiliser l'écran tactile pendant la lecture ou lors du cadrage des photos sur l'écran. Vous pouvez également utiliser l'écran tactile pour ajuster les réglages dans les guides en direct et le grand écran de contrôle LV.



Guides en direct

Il est possible d'utiliser l'écran tactile avec les guides en direct.  "Utilisation des guides en direct" (P. 36)

1 Touchez l'onglet pour afficher les guides en direct.

- Tapez pour sélectionner les éléments.

2 Utilisez votre doigt pour positionner les curseurs.



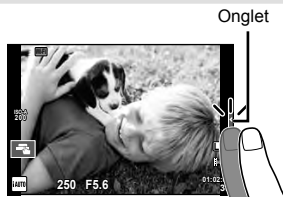

- Appuyez sur  pour entrer le réglage.
- Pour annuler le paramètre du guide en direct, appuyez sur  à l'écran.



Mode de prise de vue

Vous pouvez effectuer la mise au point et la prise de vue en tapant sur l'écran.

Tapez sur  pour faire défiler les paramètres de l'écran tactile.

-  Opérations de l'écran tactile désactivées.
-  Tapez sur un sujet pour effectuer la mise au point et relâcher automatiquement le déclencheur. Cette fonction n'est pas disponible en mode .
-  Tapez pour afficher une cible AF et faire le point sur le sujet présent dans la zone sélectionnée. Il est possible d'utiliser l'écran tactile pour choisir la position et la taille du cadre de mise au point. Il est possible de prendre des photos en appuyant sur le déclencheur.

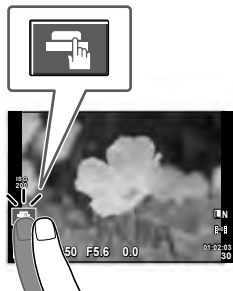



■ Prévisualiser votre sujet ()

1 Tapez sur le sujet dans l'affichage.

- Une cible AF s'affiche.
- Utilisez le curseur pour choisir la taille du cadre.



2 Utilisez le curseur pour choisir la taille de l'image cible, puis appuyez sur  pour faire un zoom avant sur le sujet de l'image cible.

- Utilisez votre doigt pour faire défiler l'affichage lorsque vous effectuez un zoom avant sur l'image.
- Appuyez sur  pour annuler l'affichage du zoom.

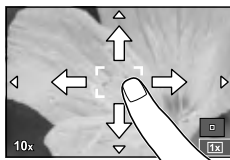

Utilisation de la fonction LAN sans fil

Vous pouvez connecter l'appareil photo à un smartphone pour commander l'appareil photo via Wi-Fi. Pour utiliser cette fonction, l'application pertinente doit être installée sur le smartphone.  "Utilisation de la fonction LAN sans fil de l'appareil photo" (P. 103), "Ce que vous pouvez faire avec Ol.Share" (P. 105)

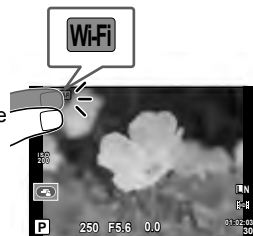

Mode d'affichage

Utilisez l'écran tactile pour faire défiler les images ou effectuer un zoom avant ou arrière.



■ Affichage plein écran

Affichage d'images supplémentaires

- Faites glisser votre doigt vers la gauche pour visualiser les images les plus récentes, ou vers la droite pour visualiser des images plus anciennes.





Zoom de lecture

- Faites glisser la barre vers le haut ou vers le bas pour effectuer un zoom avant ou arrière.
- Utilisez votre doigt pour faire défiler l'affichage lorsque vous effectuez un zoom avant sur l'image.
- Tapez sur  pour visualiser l'affichage de l'index. Pour afficher le calendrier, tapez sur  jusqu'à ce que le calendrier s'affiche.



■ Affichage de l'index/calendrier

Page suivante/Page précédente

- Faites glisser votre doigt vers le haut pour afficher la page suivante et vers le bas pour afficher la page précédente.
- Utilisez  ou  pour choisir le nombre d'images affichées.
- Pour l'affichage d'une seule image, tapez sur  jusqu'à ce que l'image actuelle s'affiche plein cadre.

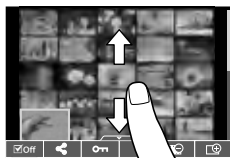





Affichage des photos

- Tapez sur une photo pour l'afficher plein cadre.

Sélection et protection des images

Pendant l'affichage d'une seule image, touchez légèrement l'écran pour afficher le menu tactile. Vous pouvez ensuite exécuter l'opération souhaitée en touchant les icônes du menu tactile.

	Sélectionne une image. Vous pouvez sélectionner plusieurs images à protéger.
	Vous pouvez définir les images que vous souhaitez partager via une connexion Wi-Fi.  Partage ordres (P. 48)
	Protège une image.

! Précautions

- Les situations dans lesquelles les opérations de l'écran tactile ne sont pas disponibles incluent les suivantes.
 - Panoramique/3D/e-Portrait/multi exposition/pendant la photographie exposition ou Time/Réglage balance des blancs rapide/lorsque les touches ou les molettes sont utilisées
- Ne touchez pas l'affichage avec vos ongles ou tout autre objet tranchant.
- Des gants ou des protections d'écrans peuvent interférer lors de l'utilisation de l'écran tactile.
- Vous pouvez également utiliser l'écran tactile avec les menus **ART**, **SCN** et **II**. Appuyez sur une icône pour la sélectionner.

2 Opérations de base

Opérations de prise de vue de base

Affichage de l'écran pendant la prise de vue

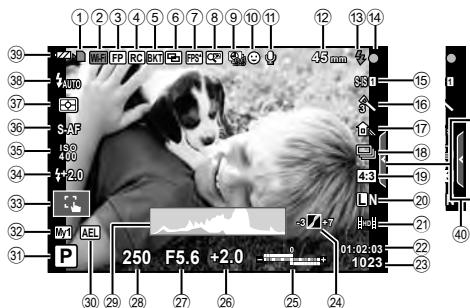

- | | |
|---|--|
| <p>① Indicateur d'écriture sur la carte P. 11</p> <p>② Connexion Wi-Fi P. 21, 103</p> <p>③ Flash Super FP P. 121</p> <p>④ Mode RC P. 121</p> <p>⑤ Bracketing automatique P. 66</p> <p>⑥ Multi exposition P. 68</p> <p>⑦ Fréquence d'image élevée P. 78</p> <p>⑧ Téléconvertisseur Num P. 70</p> <p>⑨ Prise de vue par intervalles P. 69</p> <p>⑩ Priorité visage P. 41</p> <p>⑪ Son pour vidéos P. 60</p> <p>⑫ Longueur focale/Avertissement de température interne °C/°F P. 118/P. 109</p> <p>⑬ Flash P. 38
(clignote : recharge en cours, s'allume : recharge terminée)</p> <p>⑭ Symbole de mise au point correcte ... P. 16</p> <p>⑮ Stabilisateur d'image P. 53</p> <p>⑯ Filtre artistique P. 31
Mode de scène P. 32
Mode d'images P. 54</p> <p>⑰ Balance des blancs P. 44</p> <p>⑱ Prise de vue en série/Retardateur ... P. 43</p> <p>⑲ Format d'affichage P. 55</p> <p>⑳ Mode d'enregistrement (images fixes) P. 56</p> <p>㉑ Mode d'enregistrement (vidéos) P. 57</p> <p>㉒ Durée d'enregistrement disponible</p> | <p>㉓ Nombre d'images fixes enregistrables P. 114</p> <p>㉔ Vérif haute&basse lumière P. 37</p> <p>㉕ Haut : Commande d'intensité du flash P. 57
Bas : Indicateur de compensation d'exposition P. 37</p> <p>㉖ Valeur de compensation d'exposition ... P. 37</p> <p>㉗ Valeur d'ouverture P. 25–28</p> <p>㉘ Vitesse d'obturation P. 25–28</p> <p>㉙ Histogramme P. 24</p> <p>㉚ Mémorisation AE P. 76, 85</p> <p>㉛ Mode de prise de vue P. 15, 25–34</p> <p>㉜ Mon Réglage P. 63</p> <p>㉝ Prise de vue à l'aide de l'écran tactile P. 20</p> <p>㉞ Commande d'intensité du flash P. 57</p> <p>㉟ Sensibilité ISO P. 45</p> <p>㊱ Mode AF P. 59</p> <p>㊲ Mode de mesure P. 58</p> <p>㊳ Mode de flash P. 38</p> <p>㊴ Vérification de la batterie</p> <p> Allumé (vert) : Prêt pour l'utilisation (s'affiche pendant environ dix secondes après la mise en marche de l'appareil photo.)</p> <p> Allumé (vert) : Batterie faible.</p> <p> Clignote (rouge) : Recharge nécessaire</p> <p>㊵ Rappel du guide en direct P. 20, 36</p> |
|---|--|

Commutation de l'affichage des informations

Vous pouvez basculer les informations qui s'affichent à l'écran pendant la prise de vue à l'aide de la touche **INFO**.

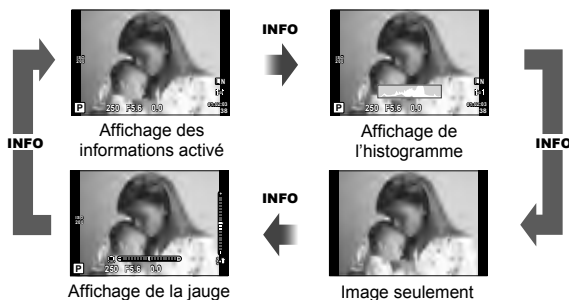

Affichage de l'histogramme

Affichez un histogramme des différentes zones de luminosité. L'axe horizontal fournit la brillance, l'axe vertical le nombre de pixels de chaque brillance dans l'image. Les zones supérieures à la limite lors de la prise de vue sont indiquées en rouge, celles inférieures à la limite en bleu, et la zone mesurée via la mesure d'image en vert.

Affichage de la jauge

Indique l'orientation de l'appareil photo. Le sens de l'inclinaison est indiqué sur la barre verticale et le sens horizontal sur la barre horizontale. Les indicateurs présents sur la jauge vous servent de guide.

Utilisation des modes de prise de vue

Photographie "Point-and-shoot" (mode de programme P)

En mode **P**, l'appareil photo ajuste automatiquement la vitesse d'obturation et l'ouverture par rapport à la luminosité du sujet. Réglez la molette de mode sur **P**.

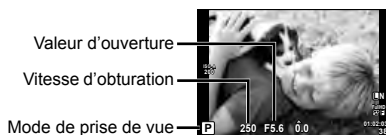

- Les fonctions réglables avec les molettes dépendent de la position du levier.

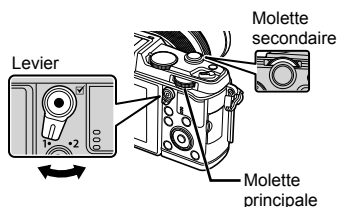

Molette	Position du levier	
	1	2
	Compensation d'exposition	ISO
	Décalage de programme	Balance des blancs

- La vitesse d'obturation et l'ouverture sélectionnées par l'appareil photo s'affichent.
- Les affichages de vitesse d'obturation et d'ouverture clignotent si l'appareil photo est incapable d'obtenir une exposition optimale.

Exemple d'affichage d'avertissement (clignotant)	État	Action
	Le sujet est trop sombre.	<ul style="list-style-type: none"> • Utilisez le flash.
	Le sujet est trop lumineux.	<ul style="list-style-type: none"> • La plage de mesure de l'appareil photo est dépassée. Un filtre ND disponible dans le commerce (pour régler la quantité de lumière) est requis.

- La valeur d'ouverture au moment où l'indication clignote varie selon le type d'objectif et la longueur focale de l'objectif.
- Lorsque vous utilisez un paramètre [ISO] fixe, changez le réglage. [ISO] (P. 45)

Décalage de programme (Ps)

Dans les modes **P** et **ART**, vous pouvez choisir différentes combinaisons de valeur d'ouverture et de vitesse d'obturation sans modifier l'exposition. "s" apparaît à côté du mode de prise de vue pendant le changement de programme. Pour annuler le décalage de programme, tournez la molette jusqu'à ce que "s" ne s'affiche plus.

Précautions

- Le décalage de programme n'est pas disponible lorsque vous utilisez un flash.



Décalage de programme

Choix de l'ouverture (mode priorité ouverture **A**)

En mode **A**, vous choisissez l'ouverture et laissez l'appareil photo ajuster automatiquement la vitesse d'obturation pour une exposition optimale. Tournez la molette de mode sur **A**.

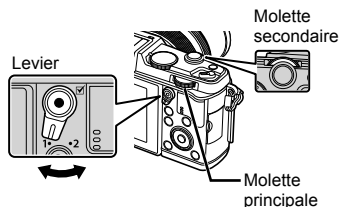

Molette	Position du levier	
	1	2
	Compensation d'exposition	ISO
	Valeur d'ouverture	Balance des blancs

- Les plus grandes ouvertures (plus petites valeurs F) diminuent la profondeur de champ (la zone devant ou derrière le point de mise au point qui apparaît net), ce qui atténue les détails d'arrière-plan. Les plus petites ouvertures (plus grandes valeurs F) augmentent la profondeur de champ.



Valeur d'ouverture

Réglage de la valeur d'ouverture

Réduction de la valeur d'ouverture ← → Augmentation de la valeur d'ouverture

F2 ← F3.5 ← **F5.6** → F8.0 → F16

- L'affichage de la vitesse d'obturation clignote si l'appareil photo est incapable d'obtenir une exposition optimale.

Exemple d'affichage d'avertissement (clignotant)	État	Action
	Le sujet est sous-exposé.	<ul style="list-style-type: none"> • Réduisez la valeur d'ouverture.
	Le sujet est surexposé.	<ul style="list-style-type: none"> • Augmentez la valeur d'ouverture. • Si l'affichage de l'avertissement ne disparaît pas, la plage de mesure de l'appareil photo est dépassée. Un filtre ND disponible dans le commerce (pour régler la quantité de lumière) est requis.

- La valeur d'ouverture au moment où l'indication clignote varie selon le type d'objectif et la longueur focale de l'objectif.
- Lorsque vous utilisez un paramètre [ISO] fixe, changez le réglage. [ISO] (P. 45)

Choix de la vitesse d'obturation (mode priorité vitesse S)

En mode **S**, vous choisissez la vitesse d'obturation et laissez l'appareil photo ajuster automatiquement l'ouverture pour une exposition optimale. Tournez la molette de mode sur **S**.

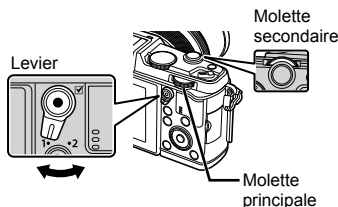

Molette	Position du levier	
	1	2
	Compensation d'exposition	ISO
	Vitesse d'obturation	Balance des blancs

- Une vitesse d'obturation rapide peut figer une scène d'action rapide sans aucun flou. Une vitesse d'obturation lente rendra floue une scène d'action rapide. Ce flou donnera une impression de mouvement.



Vitesse d'obturation

Réglage de la vitesse de déclenchement

Vitesse de déclenchement plus lente ← → Vitesse de déclenchement plus rapide

2" ← 1" ← 15 ← 60 → 100 → 400 → 1000

- L'affichage de la valeur d'ouverture clignote si l'appareil photo est incapable d'obtenir une exposition optimale.

Exemple d'affichage d'avertissement (clignotant)	État	Action
	Le sujet est sous-exposé.	<ul style="list-style-type: none"> • Réglez une vitesse d'obturation plus lente.
	Le sujet est surexposé.	<ul style="list-style-type: none"> • Réglez une vitesse d'obturation plus rapide. • Si l'affichage de l'avertissement ne disparaît pas, la plage de mesure de l'appareil photo est dépassée. Un filtre ND disponible dans le commerce (pour régler la quantité de lumière) est requis.

- La valeur d'ouverture au moment où l'indication clignote varie selon le type d'objectif et la longueur focale de l'objectif.
- Lorsque vous utilisez un paramètre [ISO] fixe, changez le réglage. [ISO] (P. 45)

Choix de l'ouverture et de la vitesse d'obturation (mode manuel M)

En mode **M**, vous choisissez l'ouverture et la vitesse d'obturation. À une vitesse de BULB, l'obturateur reste ouvert tant que le déclencheur est enfoncé. Réglez la molette de mode sur **M**.

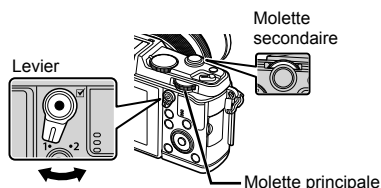

Molette	Position du levier	
	1	2
	Valeur d'ouverture	ISO
	Vitesse d'obturation	Balance des blancs

- La vitesse d'obturation peut être réglée sur des valeurs comprises entre 1/8000 et 60 secondes ou sur [BULB] ou [LIVE TIME].

⚠ Précautions

- La compensation d'exposition n'est pas disponible en mode **M**.

Choix de la fin de l'exposition (Photographie longue exposition/Time)

À utiliser pour des paysages nocturnes ou des feux d'artifice. Les vitesses d'obturation de [LIVE TIME] et [BULB] sont disponibles en mode **M**.

Photographie longue exposition (BULB) :

L'obturateur reste ouvert lorsque vous appuyez sur le déclencheur.
L'exposition se termine lorsque vous relâchez le déclencheur.

Photographie Time (TIME) :

L'exposition commence lorsque vous appuyez à fond sur le déclencheur. Pour mettre fin à l'exposition, appuyez à nouveau à fond sur le déclencheur.

- Lorsque vous utilisez BULB ou TIME, la luminosité de l'écran change automatiquement.
- Lorsque vous utilisez [LIVE TIME], la progression de l'exposition apparaît sur l'écran pendant la prise de vue. Vous pouvez actualiser l'écran en appuyant sur le déclencheur à mi-course.
- [Live BULB] peut être utilisé pour afficher l'exposition de l'image pendant la photographie longue exposition (BULB). "Utilisation des menus personnalisés" (P. 76)

⚠ Précautions

- Il est possible de régler la sensibilité ISO sur des valeurs pouvant aller jusqu'à 1600 ISO pour les prises de vues en modes Live Bulb et Live Time.
- Pour réduire le flou dû au bougé de l'appareil photo pendant les longues expositions, montez celui-ci sur un trépied et utilisez un câble de déclenchement (P. 123).
- Les fonctions suivantes ne sont pas disponibles pendant les expositions longues.
 - Prise de vue en série/prise de vue avec retardateur/prise de vue avec bracketing de l'exposition/stabilisateur d'image/bracketing du flash/exposition multiple*
 - * Une autre option que [Off] est sélectionnée pour [Live BULB] ou [Live TIME].

Bruit dans les images

Pendant la prise de vue à une vitesse d'obturation lente, du bruit risque d'apparaître sur l'écran. Ces phénomènes se produisent lorsque la température augmente dans le système à transfert de charge ou son circuit pilote interne, ce qui entraîne une génération de courant dans les parties du système à transfert de charge qui ne sont pas normalement exposées à la lumière. Ceci peut également se produire lors d'une prise de vue avec un réglage ISO élevé dans un environnement à température élevée. Pour réduire ce bruit, l'appareil active la fonction de réduction du bruit. [Réduc Bruit] (P. 79)

Utilisation du mode vidéo (📹)

Le mode vidéo (📹) permet de réaliser des vidéos avec des effets spéciaux. Vous pouvez créer des vidéos qui tirent profit des effets disponibles en mode de photographie fixe. Utilisez le contrôle direct pour sélectionner les paramètres.

👉 “Ajout d'effets à une vidéo” (P. 55)

Vous pouvez également appliquer un effet d'image rémanente ou de zoom avant sur une zone de l'image pendant un enregistrement vidéo.

Ajout d'effets à une vidéo [Effet vidéo]

- 1 Faites tourner le sélecteur de mode sur 📹.
- 2 Appuyez sur la touche ⏻ pour commencer l'enregistrement.
 - Appuyez de nouveau sur la touche ⏻ pour arrêter l'enregistrement.
- 3 Touchez l'icône à l'écran de l'effet que vous souhaitez utiliser.
 - Vous pouvez également utiliser les boutons affichés sur les icônes.



	Echo multiple	Appliquez un effet d'image d'arrière plan. Les images d'arrière plan apparaîtront derrière les objets en mouvement.
	Echo unique	Une image d'arrière plan apparaît pendant un court instant après que vous appuyez sur la touche. Les images d'arrière plan disparaissent automatiquement après un moment.
	Filtre ton pale	Filme avec l'effet sélectionné pour le mode d'image. L'effet de fondu est appliqué à la transition entre scènes.
	Téléconvertisseur vidéo	Faites un zoom avant sur une zone de l'image sans utiliser le zoom de l'objectif. Faites un zoom avant sur la position sélectionnée de l'image même lorsque l'appareil photo est fixe.

Echo multiple

Touchez l'icône pour appliquer l'effet. Touchez-la à nouveau pour l'annuler.

Echo unique

L'effet augmente chaque fois que vous touchez l'icône.

Filtre ton pale

Touchez l'icône. Touchez le mode d'image que vous souhaitez utiliser. L'effet est appliqué lorsque vous relâchez le doigt.

Téléconvertisseur vidéo

- 1** Touchez l'icône pour afficher le cadre de zoom.
 - Vous pouvez modifier la position du cadre de zoom en touchant l'écran ou au moyen de $\Delta \nabla \triangleleft \triangleright$.
 - Appuyez continuellement sur OK pour ramener le cadre de zoom sur une position centrale.
- 2** Touchez Q ou appuyez sur Q pour faire un zoom avant sur la zone à l'intérieur du cadre de zoom.
 - Touchez Q ou appuyez sur Q pour revenir à l'affichage initial.
- 3** Touchez XOK ou appuyez sur OK pour annuler le cadre de zoom et quittez le mode Téléconvertisseur vidéo.

! Précautions

- La fréquence d'image diminue légèrement pendant l'enregistrement.
- Les 2 effets ne peuvent pas être appliqués simultanément.
- Utilisez une carte mémoire avec classe de vitesse SD de 6 ou supérieur. L'enregistrement vidéo peut s'arrêter de manière inattendue si une carte plus lente est utilisée.
- Si vous prenez une photo lors de l'enregistrement vidéo, l'effet est annulé ; il n'apparaît pas sur la photo.
- [Diorama] et Fondu artistique ne peuvent pas être utilisés simultanément.
- Téléconvertisseur numérique ne peut pas être utilisé lorsque [Mode Image] est réglé sur [ART].
- Le bruit des opérations tactiles et du fonctionnement des touches peut être enregistré.
- Vous pouvez appliquer des effets avec les touches correspondant aux icônes affichées au lieu d'utiliser l'écran tactile.

Utilisation de filtres artistiques

1 Tournez la molette de mode sur **ART**.

- Un menu des filtres artistiques s'affiche. Sélectionnez un filtre à l'aide de Δ ∇ .
- Appuyez sur la touche \odot ou enfoncez à mi-course sur le déclencheur pour sélectionner l'élément mis en valeur et quitter le menu des filtres artistiques.



■ Types de filtres artistiques

- | | |
|---------------------|--------------------------|
| Pop Art | Traitement Croisé |
| Soft Focus | Sépia |
| Ton Neutre&Lumineux | Ton Dramatique |
| Tonalité Lumineuse | Feutre |
| Grain Noir&Blanc | Aquarelle |
| Sténopé | ART BKT (bracketing ART) |
| Diorama | |

2 Effectuez la prise de vue.

- Pour sélectionner un autre réglage, appuyez sur \odot pour afficher le menu filtre artistique.

Bracketing ART

Chaque fois que vous appuyez sur le déclencheur, l'appareil photo crée des copies pour tous les filtres artistiques. Utilisez l'option $[\text{ART} \rightarrow]$ pour choisir les filtres.

Effets artistiques

Les filtres artistiques peuvent être modifiés et les effets peuvent être ajoutés. Appuyez sur \triangleright dans le menu des filtres artistiques pour afficher les options supplémentaire.

Modification des filtres

L'option I est le filtre original, alors que les options II et suivantes ajoutent des effets qui modifient le filtre original.

Ajout d'effets*

Flou artistique, email, cadres, bords blancs, nuit étoilée, filtre, ton

- * Les effets disponibles varient en fonction du filtre.

! Précautions

- Si [RAW] est actuellement sélectionné pour la qualité d'image, la qualité d'image sera automatiquement réglée sur [L+N+RAW]. Le filtre artistique sera appliqué à la copie JPEG uniquement.
- Selon le sujet, les transitions de tonalité peuvent être instables, l'effet peut être moins apparent, ou l'image devenir davantage "granuleuse".
- Certains effets peuvent ne pas être visibles en vue réelle ou durant l'enregistrement d'une vidéo.
- L'affichage peut être différent en fonction des filtres, des effets ou des paramètres de qualité vidéo appliqués.

Prise de vue en mode de scène

1 Faites tourner le sélecteur de mode sur **SCN**.

- Un menu de scène s'affiche. Sélectionnez une scène à l'aide de Δ ∇ .
- Appuyez sur la touche \odot ou enfoncez à mi-course sur le déclencheur pour sélectionner l'option mise en valeur et quitter le menu des scènes.



■ Types de modes de scène

- | | |
|------------------|---------------------|
| Portrait | Mode Macro Nature |
| e-Portrait | Bougie |
| Paysage | Coucher De Soleil |
| Paysage+portrait | Documents |
| Sport | Panoramique (P. 33) |
| Scène Nuit | Feux D'Artifices |
| Nuit + Portrait | Plage & Neige |
| Enfants | Fisheye |
| Haute Lumière | Grand Angle |
| Basse Lumière | Macro |
| Mode DIS | Photo 3D |
| Gros Plan | |

2 Effectuez la prise de vue.

- Pour sélectionner un autre réglage, appuyez sur \odot pour afficher le menu scène.

! Précautions

- En mode [e-Portrait], deux images sont enregistrées : une image non modifiée et une seconde image à laquelle des effets [e-Portrait] ont été appliqués. L'enregistrement peut prendre un certain temps.
- [Fisheye], [Grand Angle], et [Macro] sont destinés aux convertisseurs d'objectifs facultatifs.
- Il est impossible d'enregistrer des vidéos en mode [e-Portrait], [Panoramique] ou [Photo 3D].
- [Photo 3D] est soumis aux restrictions suivantes.
 - [Photo 3D] peut être utilisé seulement avec un objectif 3D.
 - L'écran de l'appareil photo ne peut pas être utilisé pour la lecture d'images en 3D. Utilisez un appareil qui prend en charge l'affichage en 3D.
 - La mise au point est verrouillée. De plus, il est impossible d'utiliser le flash et le retardateur.
 - La taille d'image est fixée à 1920 × 1080.
 - La photographie RAW n'est pas disponible.
 - La couverture d'image n'est pas de 100%.

Prise de vues panoramiques

Si vous avez installé le logiciel fourni, vous pouvez l'utiliser pour joindre des images ensemble pour former un panorama.  "Connexion de l'appareil photo à un ordinateur" (P. 100)

- 1 Faites tourner le sélecteur de mode sur **SCN**.

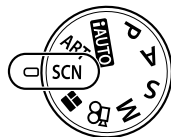

- 2 Sélectionnez [Panoramique] et appuyez sur **OK**.

- 3 Utilisez Δ ∇ \langle \rangle pour choisir un sens de panoramique.

- 4 Prenez une photo à l'aide des guides pour cadrer la vue.

- La mise au point, l'exposition et d'autres réglages sont définis sur les valeurs pour la première vue.



- 5 Prenez les photos restantes, en cadrant chacune d'elles de façon à ce que les guides chevauchent la photo précédente.

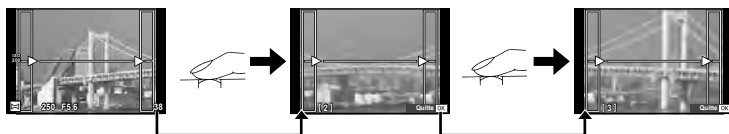

- Un panoramique peut inclure jusqu'à 10 images. Un indicateur d'avertissement () est affiché après la dixième vue.

- 6 Après avoir pris la dernière vue, appuyez sur **OK** pour terminer la série.

Précautions

- Pendant la prise de vue du panorama, l'image précédemment prise pour l'alignement de position ne sera pas affichée. À l'aide des cadres ou des autres marques d'affichage dans les images, réglez la composition afin que les angles de l'image se chevauchent à l'intérieur des cadres.



Remarques

- Appuyer sur **OK** avant la première prise de vue renvoie au menu de sélection du mode scène. Appuyer sur **OK** au milieu jusqu'à la prise de vue arrête la séquence de prise de vue panoramique et vous permet de continuer avec la suivante.

Utilisation de PHOTO STORY

1 Tournez la molette de mode sur .

- Un menu PHOTO STORY apparaît.



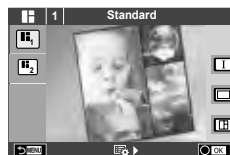

	Standard
	Cadres amusants



2 Choisissez le thème du PHOTO STORY avec .

- Vous pouvez choisir différents effets, le nombre de cadres et les formats d'affichage pour chaque thème. Vous pouvez également modifier le format, le motif de division et les effets du cadre de chaque image.

Changement entre les variantes

	PHOTO STORY original
  	PHOTO STORY avec des effets et des formats d'affichage modifiés depuis le PHOTO STORY original. Le nombre d'images et l'agencement des régions d'images peuvent être modifiés pour chaque thème de PHOTO STORY.

- Vous pouvez changer la couleur du cadre et l'effet entourant le cadre dans chaque variante.
- Chaque thème et variante donne un PHOTO STORY différent.

3 Une fois les réglages terminés, appuyez sur .

- Le moniteur bascule sur l'affichage de PHOTO STORY.
- Le sujet du cadre actuel apparaît dans la vue réelle.
- Touchez l'un des cadres masqués pour le faire basculer sur le cadre actuel.

4 Prenez une image pour le premier cadre.

- L'image prise apparaît dans le premier cadre.



5 Prenez une image pour le cadre suivant.

- Regardez et prenez le sujet pour le cadre suivant.
- Appuyez sur  pour annuler l'image dans le cadre juste avant et reprenez la photo.
- Touchez l'un des cadres pour annuler l'image dedans et reprenez la photo.



Image prise

Cadre suivant (affichage de la vue réelle)

- 6** Une fois que vous avez pris tous les cadres, appuyez sur **OK** pour sauvegarder l'image.

Remarques

- Pendant l'enregistrement d'un PHOTO STORY, les opérations suivantes sont disponibles.
Compensation d'exposition/Décalage de programme/Prise de vue avec flash/Réglages du contrôle en direct

Précautions

- Si vous éteignez l'appareil photo pendant la prise de vue, les données des images capturées jusqu'ici sont toutes annulées et rien n'est enregistré sur la carte mémoire.
- Si la qualité d'image est actuellement [RAW], elle devient [LN+RAW]. L'image PHOTO STORY est sauvegardée au format JPEG et les images dans les cadres au format RAW. Les images RAW sont sauvegardées au format [4:3].
- Vous pouvez régler [S-AF], [MF] et [S-AF+MF] à partir du [Mode AF]. Par ailleurs, la cible AF est fixée sur un seul point central.
- Le mode de mesure est réglé sur la mesure ESP numérique.
- Les opérations suivantes ne sont pas disponibles en mode PHOTO STORY.
Écran MENU/Vidéo/Prise de vue en série/Retardateur/Écran INFO/Priorité visage AF/Téléconvertisseur Num/Mode d'images
- Les touches suivantes ne peuvent pas être utilisées.
Q/**[.]**/Fn/**INFO**/**[D]**/**MENU** etc.
- Pendant l'enregistrement d'un PHOTO STORY, l'appareil photo n'entre pas en mode de veille.

Utilisation des options de prise de vue

Utilisation des guides en direct

Les guides en direct sont également disponibles en mode iAUTO (iAUTO). Comme iAUTO est un mode entièrement automatique, les guides en direct permettent d'accéder facilement à une série de techniques photographiques avancées.

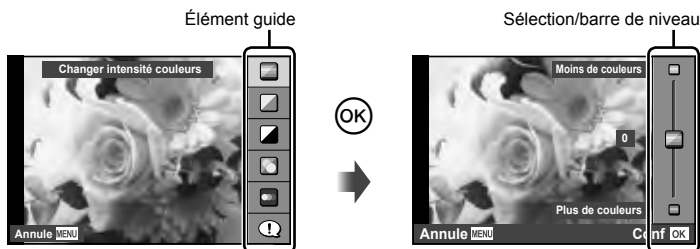

- 1 Réglez la molette de mode sur **iAUTO**.
- 2 Après avoir appuyé sur la touche **Fn** ou **OK** pour afficher le guide en direct, utilisez les touches **Δ** **∇** sur le pavé directionnel pour mettre en surbrillance un élément et appuyez sur **OK** pour le sélectionner.
- 3 Utilisez **Δ** **∇** pour choisir le niveau.
 - Si [Astuces photos] est sélectionné, mettez une option en surbrillance et appuyez sur **OK** pour visualiser la description.
 - Appuyez sur le déclencheur à mi-course pour sélectionner.
 - L'effet sur le niveau sélectionné est visible dans l'affichage. Si [Arrière Plan Flou] ou [Effet de Mouvement] est sélectionné, l'affichage redeviendra normal, mais l'effet sélectionné sera visible sur la photographie finale.
- 4 Effectuez la prise de vue.
 - Appuyez sur le déclencheur pour effectuer la prise de vue.
 - Pour effacer le guide en direct de l'affichage, appuyez sur la touche **MENU**.

! Précautions

- Si [RAW] est actuellement sélectionné pour la qualité d'image, la qualité d'image sera automatiquement réglée sur [**L**N+RAW].
- Les réglages du guide en direct ne sont pas appliqués à la copie RAW.
- Les images peuvent apparaître granuleuses à certains niveaux de réglage du guide en direct.
- Il se peut que les changements de niveaux de réglage du guide en direct ne soient pas visibles sur l'écran.
- La fréquence d'image diminue quand [Mouvement Flou] est sélectionné.
- Le flash ne peut pas être utilisé avec le guide en direct.
- Les changements apportés aux options du guide en direct annulent les changements précédents.
- Le fait de choisir des réglages du guide en direct dépassant les limites des mesures d'exposition de l'appareil photo peut causer une surexposition ou une sous-exposition des images.



Conseils

- Dans d'autres modes que **FAUTO**, vous pouvez utiliser le contrôle direct pour effectuer des réglages plus détaillés. "Utilisation du contrôle en direct" (P. 52)

Contrôle de l'exposition (compensation d'exposition)

Ajustez la compensation de l'exposition. Choisissez des valeurs positives ("+") pour rendre les images plus lumineuses et des valeurs négatives ("-") pour rendre les images plus sombres. L'exposition peut être ajustée de $\pm 3,0$ EV.

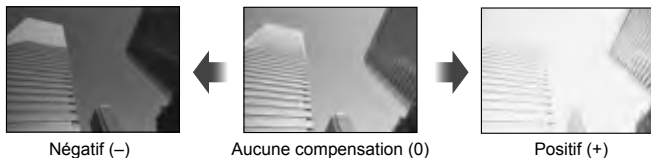

Précautions

- La compensation d'exposition n'est pas disponible en mode **FAUTO**, **M** ou **SCN**.

Modification de la brillance des points culminants et des ombres

Pour afficher la commande de tonalité, appuyez sur la touche (Δ) et appuyez sur le bouton **INFO**. Utilisez \triangleleft / \triangleright pour sélectionner un niveau de tonalité. Sélectionnez "faible" pour les ombres les plus sombres ou "élevé" pour les points les plus clairs.

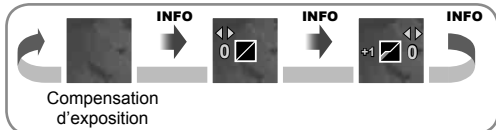

Utilisation d'un flash (photographie au flash)

Vous pouvez régler le flash manuellement si nécessaire. Vous pouvez utiliser le flash pour prendre des photos au flash dans différentes conditions de prises de vues.

- 1 Appuyez sur le bouton de flash pour relever le flash.

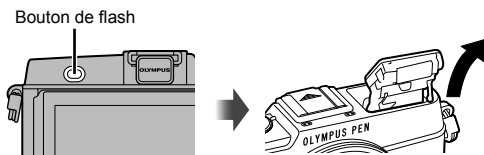

- 2 Appuyez sur la touche ⚡ (▷) pour afficher les options.
- 3 Utilisez ◀▶ pour choisir un mode de flash et appuyez sur OK.

- Les options disponibles et leur ordre d'affichage varient selon le mode de prise de vue. ☞ "Modes de flash pouvant être réglés par le mode de prise de vue" (P. 39)

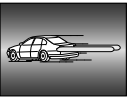
AUTO	Flash automatique	Le flash se déclenche automatiquement lorsque l'éclairage est faible ou que le sujet est à contre-jour.
⚡	Flash forcé	Le flash se déclenche quelles que soient les conditions d'éclairage.
⊘	Flash désactivé	Le flash ne se déclenche pas.
⊘/⚡/⊘	Flash atténuant l'effet "yeux rouges"	Cette fonction vous permet de réduire l'effet "yeux rouges". En modes S et M , le flash se déclenche toujours.
⚡SLOW	Synchronisation lente (premier rideau)	Des vitesses d'obturation lentes sont utilisées pour éclaircir les arrière-plans faiblement éclairés.
⊘SLOW	Synchronisation lente (premier rideau)/Flash atténuant l'effet "yeux rouges"	Combine la synchronisation lente avec la réduction de l'effet "yeux rouges".
⚡SLOW2/ 2nd Curtain	Synchronisation lente (second rideau)	Le flash se déclenche juste avant la fermeture de l'obturateur pour créer des traînées de lumière derrière les sources de lumière mobiles. 
⚡FULL, ⚡1/4 etc.	Manuel	Pour les utilisateurs qui préfèrent un fonctionnement manuel. Si vous appuyez sur la touche INFO , vous pouvez utiliser la molette pour ajuster le niveau du flash.

- 4 Appuyez complètement sur le déclencheur.

⚠ Précautions

- Avec le [⊘/⚡/⊘] (Flash atténuant l'effet "yeux rouges"), après les flashes préliminaires, il faut environ une seconde pour que l'obturateur se déclenche. Ne déplacez pas l'appareil photo jusqu'à ce que la prise de vue soit complétée.
- Il se peut que le [⊘/⚡/⊘] (Flash atténuant l'effet "yeux rouges") ne fonctionne pas de manière efficace dans certaines conditions de prise de vue.
- Lorsque le flash se déclenche, la vitesse d'obturation est réglée sur 1/320 sec. ou moins. Lors de la prise de vue d'un sujet sur un arrière-plan lumineux avec le flash forcé, l'arrière-plan peut être surexposé.

Modes de flash pouvant être réglés par le mode de prise de vue

Mode de prise de vue	Grand écran de contrôle LV	Mode de flash	Synchronisation du flash	Conditions de déclenchement du flash	Limite de vitesse d'obturation
P/A		Flash automatique	Premier rideau	Se déclenche automatiquement sous un éclairage faible/à contre-jour	1/30 sec. – 1/320 sec.*
		Flash automatique (réduction des "yeux rouges")			
		Flash forcé			
		Flash désactivé	—	—	—
		Synchronisation lente (réduction des "yeux rouges")	Premier rideau	Se déclenche automatiquement sous un éclairage faible/à contre-jour	60 sec. – 1/320 sec.*
		Synchronisation lente (premier rideau)			
	Synchronisation lente (second rideau)	Second rideau			
S/M		Flash forcé	Premier rideau		
		Flash forcé (réduction des "yeux rouges")			
		Flash désactivé	—	—	—
		Flash forcé/ Synchronisation lente (second rideau)	Second rideau	Se déclenche toujours	60 sec. – 1/320 sec.*

- **AUTO**, peut être réglé en mode **AUTO**.

* 1/250 sec. en cas d'utilisation d'un flash externe vendu séparément

Gamme minimum

L'objectif peut provoquer des ombres au-dessus des objets près de l'appareil photo, entraînant un dégradé, ou être trop lumineux même au niveau minimum.

Objectif	Distance approximative à laquelle se produit un dégradé
14–42 mm	1,4 m
17 mm	0,25 m
40–150 mm	1,0 m
14–150 mm	Impossible d'utiliser le flash
12–50 mm	Impossible d'utiliser le flash

- Vous pouvez utiliser des flashes externes pour éviter le vignettage. Pour éviter d'avoir des photographies surexposées, sélectionnez le mode **A** ou **M** et choisissez un numéro f élevé, ou réduisez la sensibilité ISO.

Choix d'une cible de mise au point (Zone AF)

Sélectionnez lequel des 35 cibles autofocus vous utiliserez pour l'autofocus.

- Appuyez sur la touche  (<) pour afficher la cible AF.
- Tournez la molette pour choisir la position AF.
 - Le mode "Toutes les cibles" est restauré si vous déplacez le curseur à l'extérieur de l'écran.

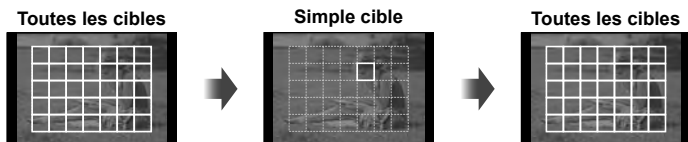

Toutes les cibles
L'appareil photo sélectionne automatiquement à partir du réglage long des cibles de mise au point.





Simple cible
Sélectionnez manuellement la cible de mise au point.

Réglage de la cible AF

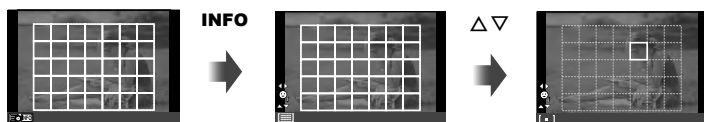
Vous pouvez modifier la méthode de sélection de la cible et la taille de la cible. Vous pouvez également sélectionner Priorité visage AF (P. 41).

- Appuyez sur la touche **INFO** pendant la sélection de la cible AF et choisissez une méthode de sélection avec $\Delta \nabla$.



 (Toutes les cibles)	L'appareil photo sélectionne automatiquement toutes les cibles AF.
 (Cible unique)	Vous sélectionnez une cible AF unique.
 (Groupe cible)	L'appareil photo sélectionne automatiquement à partir des cibles du groupe sélectionné.
 (Petite cible)	La cible AF peut être réduite en taille.

Priorité visage AF/Détection des yeux AF

L'appareil photo détecte les visages et ajuste la mise au point et la mesure ESP numérique.

- Appuyez sur la touche **[■▪■]** (◀) pour afficher la cible AF.
- Appuyez sur la touche **INFO**.
 - Vous pouvez modifier la méthode de sélection de la cible AF.
- Utilisez ◀▶ pour sélectionner une option et appuyez sur **OK**.

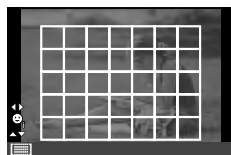

OFF	Priorité Visage Off	Priorité visage désactivé.
☺	Priorité Visage On	Priorité visage activé.
☺👁	Priorité Visage & Regard	Le système autofocus sélectionne la pupille de l'œil le plus près de l'appareil photo pour l'AF priorité visage.
☺👁	Priorité Visage Oeil Droit	Le système autofocus sélectionne la pupille de l'œil droit pour l'AF priorité visage.
☺👁	Priorité Visage Œil Gauche	Le système autofocus sélectionne la pupille de l'œil gauche pour l'AF priorité visage.

- Pointez l'appareil vers votre sujet.
 - Si un visage est détecté, il sera indiqué par une bordure blanche.
- Appuyez sur le déclencheur à mi-course pour faire la mise au point.
 - Quand l'appareil photo focalise sur le visage dans le cadre blanc, le cadre devient vert.
 - Si l'appareil photo peut détecter les yeux du sujet, il affiche un cadre vert sur l'œil sélectionné. (détection AF des yeux).
- Appuyez complètement sur le déclencheur pour effectuer la prise de vue.



⚠ Précautions

- La priorité de visage s'applique seulement au premier sujet dans chaque ordre pris pendant la prise de vue séquentielle.
- Selon le sujet et le réglage du filtre artistique, l'appareil photo risque de ne pas être capable de détecter correctement le visage.
- Lorsque la valeur sélectionnée est **[■▪■]** (Mesure ESP numérique), la mesure est effectuée avec la priorité donnée aux visages.

📌 Remarques

- La priorité visage est également disponible en [MF]. Les visages détectés par l'appareil sont indiqués par des cadres blancs.

Mise au point automatique avec cadre de zoom/zoom AF

Il est possible de zoomer sur une partie de la photo en réglant la mise au point. Le choix d'un rapport de zoom élevé permet d'utiliser la mise au point automatique pour se concentrer sur un plus petit secteur qui n'est normalement pas couvert par la cible d'AF. Vous pouvez également positionner la cible de mise au point d'une façon plus précise.

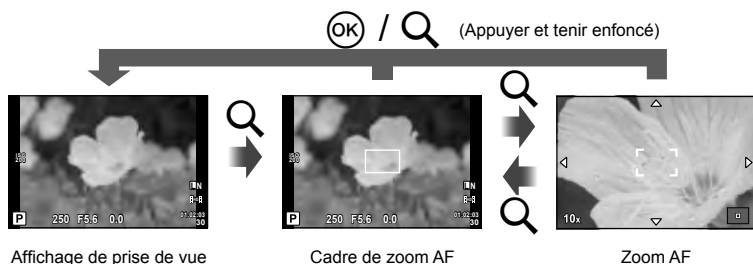

1 Appuyez sur la touche Q pour afficher le cadre de zoom.

- Si l'appareil photo était focalisé en utilisant la mise au point automatique juste avant que le bouton ait été pressé, le cadre de zoom sera affiché en position actuelle du focus.
- Utilisez Δ ∇ \langle \rangle pour positionner le cadre de zoom.
- Appuyez sur la touche **INFO** et utilisez Δ ∇ pour sélectionner le rapport de zoom.

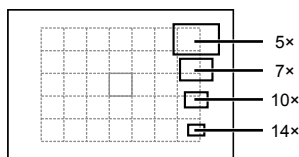

Comparaison de l'AF et des cadres de zoom

2 Appuyez sur la touche Q de nouveau pour zoomer sur le cadre de zoom.

- Utilisez Δ ∇ \langle \rangle pour positionner le cadre de zoom.
- Tournez la molette pour choisir le rapport de zoom.

3 Appuyez sur le déclencheur jusqu'à mi-course pour commencer la mise au point.

- L'appareil photo fera la mise au point sur le sujet dans le cadre au centre de l'écran. Pour modifier la position de la mise au point, déplacez-la en touchant l'écran.

Remarques



- Il est également possible d'afficher et de déplacer le cadre de zoom en utilisant l'écran tactile.







Précautions

- Le zoom n'est visible que dans le moniteur et n'a aucun effet sur les photographies.

Prise de vue en série/utilisation du retardateur

Maintenez le déclencheur enfoncé pour prendre une série de photos. Vous pouvez aussi prendre des photos à l'aide du retardateur.

- Appuyez sur la touche  (▼) pour afficher le menu direct.
- Sélectionnez une option en utilisant <|> et appuyez sur .

	Prise d'une seule vue	Prend 1 vue à la fois quand le déclencheur est enfoncé (mode de prise de vue normale).
	Séquentiel H	Les photographies sont prises à environ 9 images par seconde (fps) alors que le déclencheur est maintenu pressé.
	Séquentiel L	Les photographies sont prises à environ 5 images par seconde (fps) alors que le déclencheur est maintenu pressé.
	Retardateur 12 SEC	Appuyez sur le déclencheur à mi-course pour faire la mise au point et complètement pour démarrer la minuterie. D'abord, le voyant du retardateur s'allume pendant 10 secondes environ, puis il clignote pendant 2 secondes environ et la vue est prise.
	Retardateur 2 SEC	Appuyez sur le déclencheur à mi-course pour faire la mise au point et complètement pour démarrer la minuterie. Le voyant du retardateur clignote pendant 2 secondes environ et la vue est prise.
	Retardateur Personnalisé	Réglez le nombre d'images à prendre. Sélectionnez  , appuyez sur la touche INFO , et tournez la molette.

Remarques

- Pour annuler le retardateur, appuyez sur la touche  (▼).
- En modes de mise au point [S-AF] et [MF], la mise au point et l'exposition sont déterminées aux valeurs de la première image de chaque séquence.

Précautions

- Si l'indication de vérification de la batterie clignote à cause d'une batterie faible pendant la prise de vue en série, l'appareil arrête la prise de vue et commence à sauvegarder sur la carte les photos que vous avez prises. L'appareil peut ne pas sauvegarder toutes les photos en fonction de l'énergie restant dans la batterie.
- Montez fermement l'appareil photo sur un trépied pour la prise de vue avec le retardateur.
- Si vous vous tenez devant l'appareil photo pour appuyer sur le déclencheur à mi-course lorsque vous utilisez le retardateur, la photo peut être floue.

Ajustement de la couleur (balance des blancs)

La balance des blancs (WB) garantit que les objets blancs sur les images enregistrées par l'appareil photo apparaissent blancs. [AUTO] convient dans la plupart des circonstances, mais les autres valeurs peuvent être sélectionnées selon la source d'éclairage lorsque [AUTO] ne produit pas les résultats souhaités ou que vous souhaitez introduire délibérément une nuance de couleur dans vos images.

- 1 Placez le levier sur 2 et tournez la molette principale pour sélectionner les éléments.

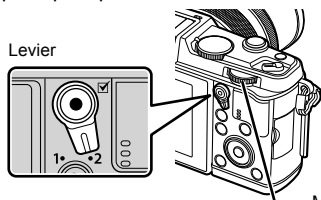

Levier

Molette principale



Mode WB		Température de couleur	Conditions d'éclairage
Balance des blancs automatique	AUTO	—	Utilisé pour la plupart des conditions d'éclairage (lorsqu'il y a une partie blanche encadrée sur l'écran). En général, utilisez ce mode.
Balance des blancs de présélection		5300 K	Pour des prises de vue à l'extérieur par temps clair, pour prendre des couchers de soleil en rouge, ou pour prendre des feux d'artifice
		7500 K	Pour des prises de vue à l'extérieur à l'ombre par temps clair
		6000 K	Pour des prises de vue à l'extérieur par temps couvert
		3000 K	Pour des prises de vue avec un éclairage par lampes au tungstène
		4000 K	Pour des sujets illuminés par des lumières fluorescentes
		5500 K	Pour la prise de vue avec flash
Balance des blancs de référence rapide (P. 45)		Température de couleur réglée par la balance des blancs de référence rapide.	À choisir quand un sujet blanc ou gris peut être utilisé pour mesurer la balance des blancs et quand le sujet est sous un éclairage mixte ou éclairé par un type de flash inconnu ou une autre source d'éclairage.
Balance des blancs personnalisée	CWB	2000 K–14000 K	Après avoir appuyé sur la touche INFO , utilisez les touches \triangleleft pour sélectionner une température de couleur puis appuyez sur OK .

Balance des blancs de référence rapide

Mesurez la balance des blancs en cadrant un morceau de papier ou un autre objet blanc sous l'éclairage qui sera utilisé dans la photo finale. Cela est utile pour prendre un sujet sous un éclairage naturel, aussi bien que sous diverses sources d'éclairage avec des températures de couleur différentes.

- 1 Sélectionnez [Q] ou [Q] (balance des blancs de référence rapide 1 ou 2) et appuyez sur la touche **INFO**.
- 2 Photographiez un morceau de papier blanc ou gris.
 - Cadrez l'objet de façon à ce qu'il remplisse l'affichage et qu'aucune ombre n'apparaisse.
 - L'écran de balance des blancs de référence rapide apparaît.
- 3 Sélectionnez [Oui] et appuyez sur **OK**.
 - La nouvelle valeur est sauvegardée comme option de balance des blancs de présélection.
 - La nouvelle valeur est enregistrée jusqu'à ce que la balance des blancs de référence rapide soit de nouveau mesurée. Les données ne sont pas effacées à la mise hors tension de l'appareil.



Conseils

- Si le sujet est trop lumineux ou trop sombre, ou visiblement teinté, le message [WB Incorrecte Réessayer] s'affiche et aucune valeur n'est enregistrée. Corrigez le problème et répétez le processus à partir de l'étape 1.

Sensibilité ISO

L'augmentation de la sensibilité ISO augmente le bruit (granulation) mais permet de prendre des photos lorsque l'éclairage est faible. Le réglage recommandé dans la plupart des situations est [AUTO], qui commence à ISO 200 — une valeur d'équilibre entre le bruit et la gamme dynamique — puis ajuste la sensibilité ISO selon les conditions de prise de vue.

- 1 Placez le levier sur 2 et tournez la molette secondaire pour sélectionner les éléments.

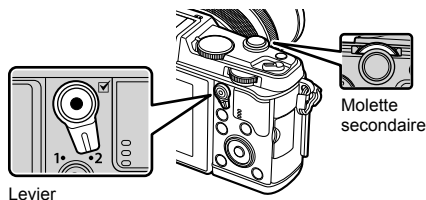

AUTO	La sensibilité est automatiquement réglée en fonction des conditions de prise de vue.
LOW, 200–25600	La sensibilité est réglée sur la valeur sélectionnée.

Opérations de lecture de base

Affichage de l'écran pendant la lecture

Affichage simplifié



- ① Vérification de la batterieP. 13
- ② Connexion Wi-FiP. 21, 103
- ③ Y compris les informations GPS...P. 105
- ④ Téléchargement de Eye-Fi terminéP. 83
- ⑤ Réservation d'impression Nombre d'impressions.....P. 96
- ⑥ Ordre de partageP. 48
- ⑦ Enregistrement du son.....P. 50
- ⑧ Protection.....P. 50
- ⑨ Image sélectionnée.....P. 19
- ⑩ Numéro de fichierP. 82
- ⑪ Numéro d'image
- ⑫ Dispositif de stockage.....P. 113
- ⑬ Mode d'enregistrement.....P. 56
- ⑭ Format d'affichageP. 55
- ⑮ Image 3DP. 32
- ⑯ Date et heure.....P. 14

Affichage général

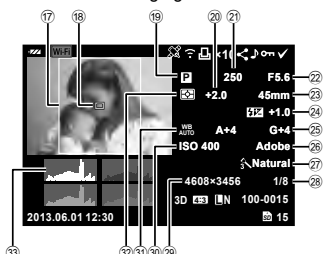

- ⑰ Bordure d'affichage.....P. 55
- ⑱ Cible AFP. 40
- ⑲ Mode de prise de vueP. 15, 25–33
- ⑳ Compensation d'exposition.....P. 37
- ㉑ Vitesse d'obturation.....P. 25–28
- ㉒ Valeur d'ouverture.....P. 25–28
- ㉓ Longueur focale.....P. 118
- ㉔ Commande d'intensité du flashP. 57
- ㉕ Compensation de la balance des blancsP. 44
- ㉖ Spectre couleur.....P. 81
- ㉗ Mode d'imagesP. 54
- ㉘ Taux de compression.....P. 56
- ㉙ Taille image.....P. 56
- ㉚ Sensibilité ISO.....P. 45
- ㉛ Balance des blancs.....P. 44
- ㉜ Mode de mesure.....P. 58
- ㉝ HistogrammeP. 24

Commutation de l'affichage des informations

Vous pouvez commuter les informations qui s'affichent à l'écran pendant la lecture à l'aide de la touche **INFO**.

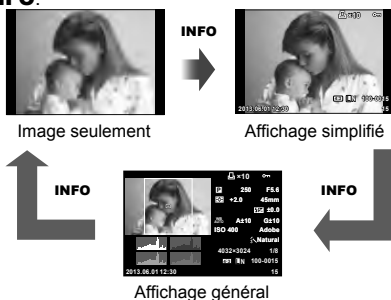

Affichage d'une seule image









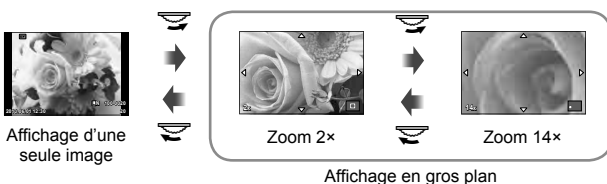













Appuyez sur la touche  pour afficher le cadre entier des photos. Appuyez sur le déclencheur jusqu'à mi-course pour revenir en mode de prise de vue.

Affichage de l'index/Affichage du calendrier



Zoom de lecture (Affichage en gros plan)







Molette principale 	Zoom avant () / Index ()
Molette secondaire 	Précédent () / Suivant () Opérations disponibles pendant l'affichage en gros plan.
Pavé directionnel (   )	Affichage d'une seule image : Suivant () / précédent () / volume de lecture ( ) Affichage en gros plan : Défilement d'image Vous pouvez afficher l'image suivante () ou précédente () pendant la lecture rapprochée en appuyant sur la touche INFO . Lecture d'index/chronologique : Mise en surbrillance de l'image
	Affiche un cadre de zoom. Utilisez les opérations tactiles pour régler la position du cadre et appuyez sur  pour faire un zoom avant. Pour annuler, appuyez sur  .
INFO	Affichage d'informations sur l'image
	Sélectionner la photo (P. 19)
Fn	Protéger l'image (P. 19)
	Effacer la photo (P. 19)
	Menus d'affichage (en lecture chronologique, appuyez sur cette touche pour quitter la lecture d'image unique)

Partage des images via une connexion Wi-Fi (Partage ordres)

Vous pouvez connecter l'appareil photo à un smartphone via LAN sans fil (P. 103). Une fois le smartphone connecté, vous pouvez l'utiliser pour voir les images stockées sur la carte et transférer des images entre l'appareil photo et le smartphone.

[Partage ordres] vous permet de sélectionner au préalable les images à partager.

- 1 Sur l'écran de lecture, touchez l'écran.
 - Un menu tactile apparaît.
- 2 Sélectionnez une image par opération tactile ou avec , puis touchez  sur le menu tactile.
 -  apparaît sur les images sélectionnées pour le partage.
 - Pour annuler la sélection, touchez à nouveau .
- 3 Touchez l'écran pour quitter [Partage ordres].
 - Après avoir sélectionné une image à partager, celle-ci est partagée lorsque la connexion Wi-Fi est établie avec [Unique].

Précautions

- Vous pouvez définir un ordre de partage pour un maximum de 200 cadres environ.

Utilisation des options de lecture

Appuyez sur **OK** pendant la lecture pour ouvrir un menu d'options simples qui peuvent être utilisées en mode d'affichage.



	Image fixe	Image vidéo
Edit JPEG, Editer RAW P. 71, 72	✓	—
Superposition Im. P. 73	✓	—
Lecture vidéo	—	✓
Partage ordres P. 48	✓	✓*
On (Protection)	✓	✓
🎤 (Enregistrement audio)	✓	—
Pivoter	✓	—
📄 (Diaporama)	✓	✓
Effacer	✓	✓

* Non disponible pour les vidéos [SD] ou [HD].

Effectuer des opérations sur une image vidéo (Lecture vidéo)

OK	Mettez en pause ou reprenez la lecture.	
	• Vous pouvez effectuer les opérations suivantes lorsque la lecture est en pause.	
	◀▶ ou molette	Précédent/Suivant Appuyez sur ◀▶ et maintenez la pression pour poursuivre l'opération.
	△	Affichez la première image.
	▽	Affichez la dernière image.
◀/▶	Avancez ou revenez en arrière dans une vidéo.	
△/▽	Ajustez le volume.	

! Précautions

- Nous recommandons d'utiliser le logiciel fourni pour PC afin de lire les vidéos sur un ordinateur. Avant de lancer le logiciel pour la première fois, connectez l'appareil photo à l'ordinateur.

Protection des images

Protège les photos d'une suppression accidentelle. Affichez une image que vous souhaitez protéger et appuyez sur **[OK]** pour afficher le menu d'affichage. Sélectionnez **[On]** et appuyez sur **[OK]**, puis appuyez sur **Δ** pour protéger l'image. Les images protégées sont indiquées par une icône **On** (protéger). Appuyez sur **∇** pour retirer la protection.

Vous pouvez également protéger plusieurs images sélectionnées. **[On]** "Sélection des images" (P. 19)

icône **On** (protéger)



! Précautions

- Le formatage de la carte efface toutes les images même si elles ont été protégées.

Enregistrement audio

Ajoutez un enregistrement audio (jusqu'à 30 sec. de long) à la photo actuelle.

- Affichez l'image à laquelle vous souhaitez ajouter un enregistrement audio et appuyez sur **[OK]**.
 - L'enregistrement audio n'est pas disponible avec des images protégées.
 - L'enregistrement audio est également disponible dans le menu de lecture.
- Sélectionnez **[On]** et appuyez sur **[OK]**.
 - Pour quitter sans ajouter d'enregistrement, sélectionnez [Non].
- Sélectionnez **[On Démarrer]** et appuyez sur **[OK]** pour commencer l'enregistrement.
 - Pour arrêter l'enregistrement en cours de route, appuyez sur **[OK]**.
- Appuyez sur **[OK]** pour arrêter l'enregistrement.
 - Les images avec des enregistrements audio sont indiquées par une icône **♪**.
 - Pour supprimer un enregistrement, sélectionnez [Effacer] à l'étape 2.

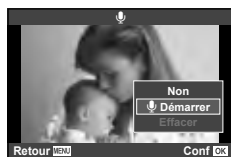

Pivoter

Choisissez de faire pivoter ou non les photos.

- Affichez la photo et appuyez sur **[OK]**.
- Sélectionnez [Pivoter] et appuyez sur **[OK]**.
- Affichez sur **Δ** pour tourner l'image dans le sens contraire des aiguilles d'une montre, **∇** pour la tourner dans le sens des aiguilles d'une montre ; l'image tourne chaque fois que le bouton est pressé.
 - Appuyez sur **[OK]** pour sauvegarder les réglages et quitter.
 - L'image pivotée est sauvegardée dans son orientation actuelle.
 - Il est impossible de faire pivoter les vidéos, les photos 3D et les images protégées.

Diaporama

Cette fonction affiche une à une les images enregistrées sur la carte.

- 1 Appuyez sur **OK** pendant l'affichage et sélectionnez **[D]**.



- 2 Ajustez les réglages.

Démarrer	Démarrez le diaporama. Les images sont affichées dans l'ordre, en commençant par la photo actuelle.
BGM	Régalez la musique de fond (3 types) ou réglez la musique de fond sur [Off].
Effet*	Choisissez l'effet de transition entre les images.
Diapositive	Régalez le type de diaporama à exécuter.
Interval Diaporama	Choisissez la durée pendant laquelle chaque diapositive est affichée, de 2 à 10 secondes.
Interval Vidéo	Sélectionnez [Full] pour inclure les clips vidéo complets dans le diaporama, [Court] pour inclure seulement la première portion de chaque clip.

* Les vidéos ne s'affichent pas lorsqu'un effet autre que [Fondu] est sélectionné.

- 3 Sélectionnez [Démarrer] et appuyez sur **OK**.
 - Le diaporama démarre.
 - Appuyez sur **OK** pour arrêter le diaporama.

Volume



Appuyez sur **Δ ▽** pendant le diaporama pour ajuster le volume général du haut-parleur de l'appareil photo. Appuyez sur **< ▷** pour ajuster l'équilibre entre la musique de fond et le son enregistré avec les photos ou vidéos.

Remarques

- Vous pouvez attribuer à [Beat] différentes musiques de fond. Enregistrez les données téléchargées à partir du site Web d'Olympus sur la carte, sélectionnez [Beat] dans [BGM] à l'étape 2, puis appuyez sur **▷**. Rendez-vous sur le site Web suivant pour le téléchargement.
<http://support.olympus-imaging.com/bgmdownload/>

3 Contrôle direct

Utilisation du contrôle en direct

Le contrôle en direct peut être utilisé pour les réglages en modes **P**, **A**, **S**, **M**, , et . L'utilisation du contrôle en direct vous permet de prévisualiser les effets de différents réglages sur l'écran.



■ Réglages disponibles

Stabilisateur d'image	P. 53	Mode d'enregistrement	P. 56
Mode d'images	P. 54	Mode de flash	P. 38
Mode de scène	P. 32	Commande d'intensité du flash	P. 57
Mode filtre artistique	P. 31	Mode de mesure	P. 58
Mode 	P. 55	Mode AF	P. 59
Balance des blancs	P. 44	Sensibilité ISO	P. 45
Prise de vue en série/Retardateur	P. 43	Priorité visage	P. 41
Format d'affichage	P. 55	Enregistrement du son de vidéo	P. 60

1 Appuyez sur pour afficher le contrôle direct (Live View).

- Pour masquer le contrôle direct (Live View), appuyez de nouveau sur .

2 Utilisez les pour sélectionner les réglages, utilisez pour changer le réglage sélectionné et appuyez sur .

- Les réglages sélectionnés prennent effet automatiquement si aucune opération n'est effectuée pendant environ 8 secondes.

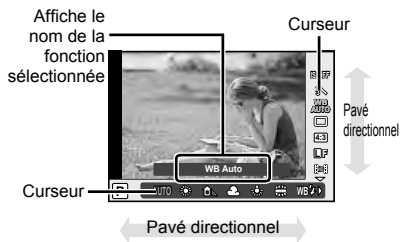

Précautions

- Certains éléments ne sont pas disponibles dans certains modes de prise de vue.

Conseils

- Pour des options plus avancées ou pour personnaliser votre appareil photo, utilisez les menus pour effectuer les réglages.  "Utilisation des menus" (P. 61)

Réduction du bougé de l'appareil photo (stabilisateur d'image)

Vous pouvez réduire le bougé de l'appareil photo lors de la prise de vue dans des situations de faible éclairage ou avec un grossissement élevé. Le stabilisateur d'image démarre lorsque vous enfoncez le déclencheur à mi-course.

- 1 Affichez le contrôle en direct et sélectionnez l'élément stabilisateur d'image à l'aide de Δ ∇ .

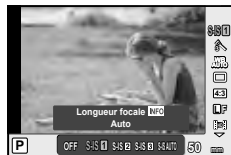

- 2 Sélectionnez une option à l'aide de \triangleleft \triangleright et appuyez sur \odot .

Image fixe	OFF	S-I.S. Off	Le stabilisateur d'image est désactivé.
	S-IS1	Auto	Le stabilisateur d'image est activé.
	S-IS2	Vertical IS	La stabilisation d'image s'applique uniquement au bougé vertical (\updownarrow) de l'appareil photo. Utilisez cette option lorsque vous faites un panoramique horizontal avec l'appareil.
	S-IS3	Horizontal IS	La stabilisation d'image s'applique uniquement au bougé horizontal ($\left\rightleftharpoons$) de l'appareil photo. Utilisez cette option lorsque vous faites un panoramique horizontal avec l'appareil, en le tenant dans le sens portrait.
	S-IS AUTO	IS panoramique	L'appareil photo détecte le sens du panoramique et applique la stabilisation d'image adéquate.
Vidéo	OFF	M-I.S. Off	Le stabilisateur d'image est désactivé.
	ON	Vidéo-I.S.	Outre la stabilisation d'image automatique, les bougés d'appareil photo qui se produisent lors des prises de vue effectuées en marchant sont également réduits.

Sélection d'une distance focale (Systèmes d'objectifs Micro Four Thirds/Four Thirds exclus)

Utilisez les informations de longueur focale pour réduire le bougé de l'appareil photo lors de la prise de vue avec des objectifs autres que les systèmes Micro Four Thirds ou Four Thirds.

- Sélectionnez [Stabilisateur], appuyez sur la touche **INFO**, utilisez \triangleleft \triangleright pour choisir une longueur focale, puis appuyez sur \odot .
- Choisissez une longueur focale comprise entre 8 mm et 1000 mm.
- Choisissez la valeur la plus proche de celle imprimée sur l'objectif.

⚠ Précautions

- Le stabilisateur d'image ne permet pas de corriger le bougé excessif de l'appareil photo ou le bougé survenant lorsque la vitesse d'obturation est réglée au minimum. Le cas échéant, il est conseillé d'utiliser un trépied.
- Si vous utilisez un trépied, réglez [Stabilisateur] sur [OFF].
- Lorsque vous utilisez un objectif doté d'une touche de stabilisation d'image, la priorité est donnée au paramètre côté objectif.
- Lorsque la priorité est donnée à la stabilisation d'image côté objectif et que le côté appareil photo est réglé sur [S-IS-AUTO], [S-IS1] est utilisé à la place de [S-IS-AUTO].
- Il se peut qu'un son de fonctionnement ou une vibration soit perceptible lorsque le stabilisateur d'image est activé.

















Options de traitement (mode d'images)

Choisissez un mode d'image et faites les différents ajustements pour le contraste, la précision, et d'autres paramètres. Les modifications de chaque mode de photo sont stockées séparément.

- 1 Affichez le contrôle en direct et sélectionnez [Mode Image].



- 2 Sélectionnez une option à l'aide de Δ ∇ et appuyez sur \odot .

 i-Enhance	Optimise le rendu en fonction de la scène.
 Vivid	Produit des couleurs vivantes.
 Natural	Produit des couleurs naturelles.
 Muted	Produit des tons mats.
 Portrait	Produit des superbes teints de peau.
Monochrome	Produit un ton en noir et blanc.
Perso	Sélectionnez un mode d'images, définissez les paramètres et enregistrez le réglage.
 Pop Art	Sélectionnez un filtre artistique et sélectionnez l'effet souhaité.
 Soft Focus	
 Ton Neutre&Lumineux	
 Tonalite Lumineuse	
 Film Grain noir&blanc	
 Sténopé	
 Diorama	
 Traitement Croisé	
 Sépia	
 Ton Dramatique	
 Feutre	
 Aquarelle	

Ajout d'effets à une vidéo

Vous pouvez créer des vidéos qui tirent profit des effets disponibles en mode de photographie fixe. Réglez la molette sur  pour activer les paramètres.

- Après avoir sélectionné le mode , affichez la commande en direct (P. 52) et utilisez $\Delta \nabla$ pour accentuer le mode de prise de vue.



- Utilisez $\triangleleft \triangleright$ pour sélectionner un mode et appuyez sur .

P	L'ouverture optimale est automatiquement réglée selon la luminosité du sujet.
A	La représentation de l'arrière-plan est modifiée par le réglage de l'ouverture. Utilisez $\Delta \nabla$ pour régler l'ouverture.
S	La vitesse d'obturation affecte la façon dont le sujet apparaît. Utilisez $\Delta \nabla$ pour régler la vitesse d'obturation. Il est possible de régler la vitesse d'obturation à des valeurs entre 1/30 s et 1/4000 s.
M	Vous contrôlez à la fois l'ouverture et la vitesse d'obturation. Utilisez $\triangleleft \triangleright$ pour sélectionner l'ouverture, $\Delta \nabla$ pour sélectionner la vitesse d'obturation parmi des valeurs entre 1/30 s et 1/4000 s. Vous pouvez régler manuellement la sensibilité sur des valeurs entre ISO 200 et 3200 ; le contrôle de sensibilité ISO automatique n'est pas disponible.

Précautions

- Lors de l'enregistrement d'une vidéo, vous ne pouvez pas modifier les réglages de la compensation d'exposition, la valeur d'ouverture, ni la vitesse d'obturation.
- Si [Stabilisateur] est activé pendant l'enregistrement d'une vidéo, l'image enregistrée est légèrement agrandie.
- La stabilisation n'est pas possible lorsque le bougé de l'appareil photo est excessif.
- Si l'intérieur de l'appareil photo devient chaud, le tournage est automatiquement arrêté afin de le protéger.
- Avec certains filtres artistiques, l'utilisation de [C-AF] est limitée.
- Il est recommandé d'utiliser des cartes SD de classe 6 ou plus pour l'enregistrement de vidéo.

Réglage de l'aspect de l'image

Vous pouvez changer le format d'affichage (horizontal sur vertical) lors de la prise de vue. Selon votre choix, vous pouvez régler le format d'affichage sur [4:3] (standard), [16:9], [3:2], [1:1], ou [3:4].

- Affichez le contrôle en direct et sélectionnez le format d'affichage à l'aide de $\Delta \nabla$.
- Utilisez $\triangleleft \triangleright$ pour sélectionner un format d'affichage et appuyez sur .

Précautions

- Les images JPEG sont recadrées au format d'affichage sélectionné ; cependant, les images RAW ne sont pas recadrées mais elles sont sauvegardées avec des informations sur le format d'affichage sélectionné.
- Quand les images RAW sont affichées, le format d'affichage sélectionné est indiqué par un cadre.

Qualité d'image (mode d'enregistrement)

Sélectionnez une qualité d'image pour les photographies et les vidéos en fonction de leur utilisation prévue, par exemple pour la retouche sur un ordinateur ou l'affichage sur le Web.

- 1 Affichez le contrôle en direct et utilisez $\Delta \nabla$ pour choisir un mode d'enregistrement pour les photographies ou les vidéos.
- 2 Sélectionnez une option en utilisant $\triangleleft \triangleright$ et appuyez sur \odot .



Mode d'enregistrement

■ Modes d'enregistrement (images fixes)

Choisissez entre RAW et les modes JPEG (**L**F, **L**N, **M**N, et **S**N). Choisissez une option RAW+JPEG pour enregistrer une image RAW et une image JPEG à chaque prise de vue. Les modes JPEG combinent la taille d'image (**L**, **M** et **S**) et le rapport de compression (SF, F, N et B).

Taille d'image		Taux de compression				Application
Nom	Taille image	SF (Super fin)	F (Fin)	N (Normal)	B (Basique)	
L (Grand)	4608×3456*	L SF	L F*	L N*	L B	Sélectionnez la taille d'impression
	3200×2400					
	2560×1920*					
	1920×1440					
M (Moyen)	1600×1200	M SF	M F	M N*	M B	
	1280×960*					
	1024×768					
S (Petit)	640×480	S SF	S F	S N*	S B	Pour les petites impressions et l'utilisation sur un site Web

* Par défaut

Données d'image RAW

Ce format (extension ".ORF") stocke des données d'image non-traitées pour les traiter plus tard. Les données d'image RAW ne peuvent pas être visionnées en utilisant d'autres appareils photo ou logiciels, et les images RAW ne peuvent pas être sélectionnées pour l'impression. Les copies JPEG des images RAW peuvent être créées en utilisant cet appareil photo. [Icon] "Édition d'images fixes" (P. 71)

■ Modes d'enregistrement (vidéos)

Mode d'enregistrement	Taille image	Format de fichier	Application
Full HD Fine	1920×1080	MPEG-4 AVC/ H.264*1	Affichage sur un téléviseur ou un autre appareil
Full HD Normal	1920×1080		
HD Fine	1280×720		
HD Normal	1280×720		
HD	1280×720	Motion JPEG*2	Pour l'affichage ou l'édition sur ordinateur
SD	640×480		

- Selon le type de carte utilisé, l'enregistrement peut prendre fin avant que la durée maximale soit atteinte.

*1 Les vidéos individuelles peuvent faire un maximum de 29 minutes de long.

*2 Les fichiers peuvent atteindre 2 Go.

Réglage du rendement du flash (commande d'intensité du flash)

Le rendement instantané peut être ajusté si vous constatez que votre sujet a été surexposé, ou sous-exposé même si l'exposition dans le reste du cadre soit exacte.

- 1 Affichez le contrôle en direct et sélectionnez l'élément commande d'intensité du flash à l'aide de Δ ∇ .
- 2 Choisissez la valeur de compensation à l'aide de \triangleleft \triangleright et appuyez sur OK .



⚠ Précautions







- Ce réglage n'a aucun effet lorsque le mode de commande du flash pour le flash externe est réglé sur MANUAL.
- Les modifications relatives à l'intensité du flash effectuées avec le flash externe s'ajoutent à celles réalisées avec l'appareil photo.

Sélection de la mesure de la brillance par l'appareil (mesure)

Choisissez la façon dont l'appareil photo mesure la luminosité du sujet.

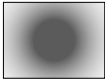
- 1 Affichez le contrôle en direct et sélectionnez l'élément mesure à l'aide de Δ ∇ .
- 2 Sélectionnez une option à l'aide de \triangleleft \triangleright et appuyez sur \odot .



 Mesure ESP numérique	L'appareil photo mesure l'exposition dans 324 zones du cadre et optimise l'exposition pour la scène actuelle ou (si une option autre que [OFF] est sélectionnée pour \odot Priorité Visage) le sujet du portrait. Ce mode est conseillé pour l'usage général.
 Mesure moyenne centrale pondérée	Ce mode de mesure offre la mesure moyenne entre le sujet et la luminosité de l'arrière-plan, en plaçant plus de poids sur le sujet au centre. 
 Mesure ponctuelle	Choisissez cette option pour mesurer une petite zone (environ 2 % du cadre) avec l'appareil photo dirigé vers l'objet que vous souhaitez mesurer. L'exposition est ajustée selon la luminosité au point mesuré. 
 HI Mesure ponctuelle - haute lumière	Augmente l'exposition de la mesure ponctuelle. Garantit que les sujets lumineux apparaissent lumineux.
 SH Mesure ponctuelle - ombre	Diminue l'exposition de la mesure ponctuelle. Garantit que les sujets sombres apparaissent sombres.

- 3 Appuyez sur le déclencheur à mi-course.
 - Normalement, l'appareil photo commence la mesure lorsque le déclencheur est enfoncé à mi-course et mémorise l'exposition lorsque le déclencheur est maintenu dans cette position.

Choix d'un mode de mise au point (mode AF)

Sélectionnez une méthode de mise au point (mode de mise au point).

Vous pouvez choisir des méthodes de mise au point différentes pour le mode de photographie fixe et le mode .

- 1 Affichez le contrôle en direct et sélectionnez l'élément mode AF à l'aide de $\Delta \nabla$.
- 2 Sélectionnez une option à l'aide de $\langle \triangleright$ et appuyez sur OK .
 - Le mode AF sélectionné s'affiche sur l'écran.





S-AF (mise au point automatique simple)	<p>L'appareil photo effectue la mise au point une fois lorsque le déclencheur est enfoncé à mi-course. Lorsque la mise au point est mémorisée, un signal sonore retentit et le symbole de mise au point correcte et le symbole de cible AF s'allument. Ce mode convient pour prendre des photos de sujets fixes ou de sujets avec des mouvements limités.</p>
C-AF (mise au point continue)	<p>L'appareil photo répète la mise au point lorsque le déclencheur reste enfoncé à mi-course. Lorsque la mise au point est faite sur le sujet, le symbole de confirmation AF s'allume sur l'écran et le bip retentit lorsque le point est verrouillé pour la première et la seconde fois. Même si le sujet se déplace ou si vous changez la composition de la photo, l'appareil continue d'essayer de faire la mise au point.</p> <ul style="list-style-type: none"> • Les objectifs au système Four Thirds font la mise au point en utilisant [S-AF].
MF (mise au point manuelle)	<p>Cette fonction vous permet d'effectuer la mise au point manuellement sur n'importe quel sujet.</p>  <p>Bague de mise au point</p>
S-AF+MF (utilisation simultanée des modes S-AF et MF)	<p>Après avoir appuyé à mi-course sur le déclencheur pour faire la mise au point en mode [S-AF], vous pouvez tourner la bague de mise au point pour ajuster précisément la mise au point manuelle.</p>
C-AF+TR (suivi AF)	<p>Appuyez sur le déclencheur à mi-course pour mettre au point ; l'appareil photo suit alors et maintient la mise au point sur le sujet actuel tant que le déclencheur est maintenu dans cette position.</p> <ul style="list-style-type: none"> • La cible AF s'affiche en rouge si l'appareil photo ne peut plus suivre le sujet. Relâchez le déclencheur et cadrez une nouvelle fois le sujet puis appuyez sur le déclencheur à mi-course. • Les objectifs au système Four Thirds font la mise au point en utilisant [S-AF].

Précautions

- L'appareil photo peut ne pas pouvoir se focaliser si le sujet est mal allumé, obscurci par la brume ou la fumée, ou qu'il manque de contraste.

Options de son pour vidéos (enregistrement du son avec les vidéos)

- 1 Affichez le contrôle en direct et sélectionnez l'élément vidéo  à l'aide de Δ ∇ .
- 2 Basculez entre ON/OFF à l'aide de \triangleleft \triangleright et appuyez sur .



Précautions

- Lors de l'enregistrement de son dans une vidéo, le son produit par le fonctionnement de l'objectif et l'appareil photo peut être enregistré. Si vous le souhaitez, vous pouvez réduire ces sons en tournant avec [Mode AF] réglé sur [S-AF], ou en limitant le nombre de fois où vous appuyez sur les touches.
- Aucun son n'est enregistré en mode [ART7] (Diorama).

4 Fonctions du menu

Utilisation des menus

Les menus contiennent des options de prise de vue et de lecture qui ne sont pas affichées par le contrôle direct, et ils vous permettent de personnaliser les paramètres de l'appareil photo pour une utilisation plus facile.

	Options de prise de vue préliminaires et basiques
	Options de prise de vue avancées
	Option de lecture et de retouche
	Personnalisation des réglages de l'appareil photo (P. 76)
	Options de menu du port accessoire pour des accessoires tels que EVF et OLYMPUS PENPAL (P. 92)*
	Configuration appareil photo (ex : date et langue)

* Non affiché en réglages par défaut.

1 Appuyez sur la touche **MENU** pour afficher les menus.

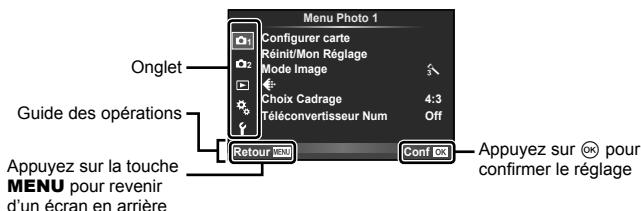

2 Utilisez Δ ∇ pour sélectionner un onglet et appuyez sur \odot .

3 Sélectionnez un élément à l'aide de Δ ∇ et appuyez sur \odot pour afficher les options pour l'élément sélectionné.

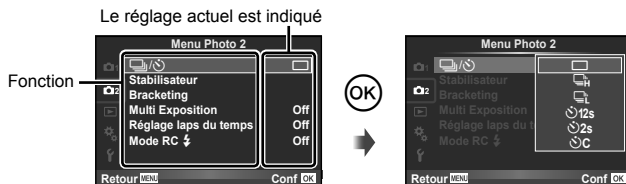

4 Utilisez Δ ∇ pour mettre une option en surbrillance et appuyer sur \odot pour la sélectionner.

- Appuyez plusieurs fois sur la touche **MENU** pour quitter le menu.

Remarques

- Pour connaître les paramètres par défaut de chaque option, reportez-vous à "Liste des menus" (P. 126).
- Un guide s'affiche pendant environ 2 secondes après que vous avez sélectionné une option. Appuyez sur la touche **INFO** pour afficher ou masquer les guides.

■ Menu Photo 1/Menu Photo 2



- 1 Configurer carte (P. 62)
- 2 Réinit/Mon Réglage (P. 63)
- Mode Image (P. 64)
- ← (P. 65)
- Choix Cadrage (P. 55)
- Téléconvertisseur Num (P. 70)
- 2 (Drive/Retardateur) (P. 43, 65)
- Stabilisateur (P. 53)
- Bracketing (P. 66)
- Multi Exposition (P. 68)
- Réglage laps du temps (P. 69)
- Mode RC ⚡ (P. 69)

Formatage de la carte (Configurer carte)

Les cartes peuvent être formatées avec cet appareil photo avant la première utilisation ou après avoir été utilisées avec d'autres appareils photos ou ordinateurs.

Toutes les données enregistrées sur la carte, y compris les données protégées, sont effacées lors du formatage.

Avant de formater une carte qui a déjà été utilisée, assurez-vous qu'elle ne contient pas d'images importantes. "Description de la carte" (P. 113)

- 1 Sélectionnez [Configurer carte] dans 1 Menu Photo 1.
- 2 Sélectionnez [Formater].
- 3 Sélectionnez [Oui] et appuyez sur .

- Le formatage est effectué.



Restauration des réglages par défaut (Réinit/Mon Réglage)

Il est facile de restaurer les paramètres par défaut de l'appareil photo.

Utilisation des réglages de configurations

Restaurez les réglages par défaut.

1 Sélectionnez [Réinit/Mon Réglage] dans Menu Photo 1.

2 Sélectionnez [Réinitial] et appuyez sur .

- Mettez [Réinitial] en surbrillance et appuyez sur pour choisir le type de réinitialisation. Pour réinitialiser tous les réglages à l'exception de la date, de l'heure et de quelques autres, mettez [Complet] en surbrillance et appuyez sur .

"Liste des menus" (P. 126)

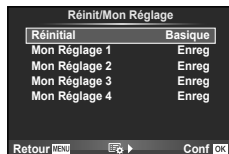

3 Sélectionnez [Oui] et appuyez sur .

Sauvegarde de Mon Réglage

Vous pouvez sauvegarder les paramètres actuels de l'appareil photo pour les modes autres que le mode de prise de vue. Il est possible d'accéder aux paramètres sauvegardés dans les modes **P**, **A**, **S** et **M**.

1 Ajustez les réglages afin de les sauvegarder.

2 Sélectionnez [Réinit/Mon Réglage] dans Menu Photo 1.

3 Sélectionnez la destination souhaitée ([Mon Réglage 1]–[Mon Réglage 4]) et appuyez sur .

- [Enreg] apparaît à côté de la destination ([Mon Réglage 1]–[Mon Réglage 4]) pour laquelle les modifications ont été enregistrées. Sélectionnez de nouveau [Enreg] pour remplacer le réglage enregistré.
- Pour annuler l'enregistrement, sélectionnez [Réinitial].

4 Sélectionnez [Enreg] et appuyez sur .

- Paramètres pouvant être enregistrés dans Mon Réglage "Liste des menus" (P. 126)

Utilisation de Mon Réglage

Règle l'appareil photo sur les paramètres sélectionnés dans Mon Réglage.

1 Sélectionnez [Réinit/Mon Réglage] dans Menu Photo 1.

2 Sélectionnez les paramètres désirés ([Mon Réglage 1]–[Mon Réglage 4]) et appuyez sur .

3 Sélectionnez [Enreg] et appuyez sur .

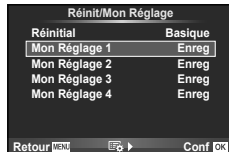

Options de traitement (Mode Image)

Effectuez des réglages individuels pour le contraste, la netteté et d'autres paramètres à l'aide de l'élément [Mode Image] dans [Commande direct]. Les modifications de chaque mode de photo sont stockées séparément.

- 1 Sélectionnez [Mode Image] dans Menu Photo 1.



- 2 Sélectionnez une option à l'aide de Δ ∇ et appuyez sur \odot .
- 3 Appuyez sur \triangleright pour afficher les réglages pour l'option sélectionnée.

Contraste	Distinction entre la lumière et l'ombre	✓	✓	✓	✓
Netteté	Netteté de l'image	✓	✓	✓	✓
Saturation	Éclat de la couleur	✓	✓	—	✓
Luminosité	Ajustez le ton (luminosité).				
Auto	Divise l'image en zones détaillées et ajuste la luminosité séparément pour chaque zone. Ceci s'applique aux images dotées de zones de contraste important dans lesquelles les noirs peuvent être trop sombres et les blancs trop lumineux.	✓	✓	✓	✓
Normal	En général, utilisez le mode [Normal].				
Haute Lumière	Luminosité pour un sujet lumineux.				
Basse Lumière	Luminosité pour un sujet sombre.				
Effet (i-Enhance)	Règle l'étendue d'application de l'effet.	✓	—	—	✓
Filtre N&B (Monochrome)	Crée une image en noir et blanc. La couleur du filtre est plus claire et la couleur complémentaire plus sombre.				
N:Neutre	Crée une image normale en noir et blanc.				
Ye:Jaune	Reproduit plus fidèlement des nuages blancs sur un ciel bleu.				
Or:Orange	Accentue légèrement les couleurs d'un ciel bleu et d'un coucher du soleil.	—	—	✓	✓
R:Rouge	Accentue fortement les couleurs d'un ciel bleu et la luminosité des feuilles d'automne.				
G:Vert	Accentue fortement les couleurs des lèvres rouges et des feuilles vertes.				

Ton Image (Monochrome)	Colorie les images en noir et blanc.				
N:Neutre	Crée une image normale en noir et blanc.				
S:Sepia	Sépia	—	—	✓	✓
B:Bleu	Bleuté				
P:Violet	Violacé				
G:Vert	Verdâtre				

Précautions

- Les changements de contraste n'ont pas d'effet à des réglages autres que [Normal].

Qualité d'image ()

Sélectionnez une qualité d'image. Vous pouvez sélectionner des qualités d'image distinctes pour les photographies et les vidéos. Il s'agit du même élément que [] dans [Commande direct].

- Vous pouvez changer la combinaison de format d'image JPEG et de rapport de compression, et le nombre de pixels [**M**] et [**S**]. [Réglage , [Taille Image] "Utilisation des menus personnalisés" (P. 76)

Réglage du retardateur ()

Vous pouvez personnaliser le fonctionnement du retardateur.

- 1 Sélectionnez [] dans Menu Photo 2.



- 2 Sélectionnez [] (personnalisé) et appuyez sur .
- 3 Utilisez pour sélectionner l'élément et appuyez sur .
 - Utilisez pour sélectionner le réglage et appuyez sur .

Nbre d'images	Définit le nombre de photos à prendre.
Timer	Règle la durée entre le moment où le déclencheur est enfoncé et où la photo est prise.
Temps d'intervalle	Règle l'intervalle de prise de vue pour la deuxième image et les suivantes.

Variation des réglages sur une série de photos (bracketing)

Le "Bracketing" fait référence au fait de faire varier automatiquement les paramètres pour une série de photos ou une série d'images pour "bracketer" la valeur actuelle.

- 1 Sélectionnez [Bracketing] dans Menu Photo 2 et appuyez sur .



- 2 Choisissez un type de bracketing.

- ou s'affiche à l'écran.

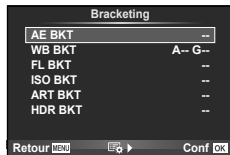

AE BKT (bracketing AE)

L'appareil photo fait varier l'exposition de chaque photo. Il est possible de sélectionner une quantité à modifier de 0,3 EV, 0,7 EV ou 1,0 EV. En mode de prise de vue simple, une photographie est prise chaque fois que le bouton d'obturateur est pressé, alors qu'en mode de prise de vue séquentielle l'appareil photo continue à prendre des photos tant que le bouton d'obturateur est pressé : aucune modification, négatif, positif. Nombre de photos : 2, 3, 5, ou 7

- L'indicateur devient vert pendant le bracketing.
- L'appareil photo modifie l'exposition en variant l'ouverture et la vitesse d'obturation (mode **P**), la vitesse d'obturation (modes **A** et **M**) ou l'ouverture (mode **S**).
- L'appareil photo effectue un bracketing de la valeur actuellement sélectionnée pour la compensation d'exposition.
- La taille de l'incrément de bracketing change avec la valeur sélectionnée pour [Etape EV]. "Utilisation des menus personnalisés" (P. 76)

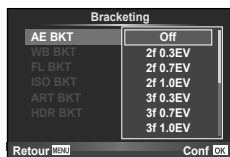

WB BKT (bracketing WB)

Trois images sont créées automatiquement à partir d'une vue, chacune avec une balance des blancs différente (ajustée dans le sens de couleur spécifié), en commençant par la valeur actuellement sélectionnée pour la balance des blancs. Le bracketing WB est disponible en modes **P**, **A**, **S** et **M**.

- Il est possible de faire varier la balance des blancs de 2, 4 ou 6 pas sur chacun des axes A-B (Ambre-Bleu) et G-M (Vert-Magenta).
- L'appareil photo effectue un bracketing de la valeur actuellement sélectionnée pour la compensation de balance des blancs.
- Aucune photo n'est capturée pendant le bracketing de la balance des blancs si la mémoire n'est pas suffisante sur la carte pour le nombre d'images sélectionné.

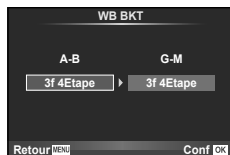

FL BKT (bracketing FL)

L'appareil photo varie le niveau de flash sur trois vues (aucune modification sur la première vue, négative sur la deuxième et positive sur la troisième). Pendant la prise d'une seule vue, une vue est prise à chaque fois que le déclencheur est enfoncé ; pendant une prise de vue en série, toutes les vues sont prises lorsque le déclencheur est enfoncé.

- L'indicateur **[BKT]** devient vert pendant le bracketing.
- La taille de l'incrément de bracketing change avec la valeur sélectionnée pour [Etape EV]. "Utilisation des menus personnalisés" (P. 76)

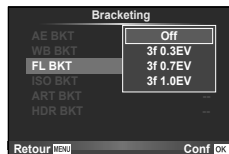

ISO BKT (bracketing ISO)

L'appareil photo fait varier la sensibilité sur trois prises de vue sans modifier la vitesse d'obturation et l'ouverture. Il est possible de sélectionner une quantité à modifier de 0,3 EV, 0,7 EV ou 1,0 EV. À chaque pression du déclencheur, l'appareil photo prend trois photos : avec la sensibilité définie (ou si la sensibilité automatique est sélectionnée, avec le paramètre de sensibilité optimal) lors de la première prise de vue, avec la modification négative lors de la deuxième, et avec la modification positive lors de la troisième.

- La taille de l'incrément de bracketing ne change pas avec la valeur sélectionnée pour le réglage de [Etape ISO].
 "Utilisation des menus personnalisés" (P. 76)
- Le bracketing est réalisé quelle que soit la limite supérieure réglée à l'aide de [Régl. ISO Auto]. "Utilisation des menus personnalisés" (P. 76)

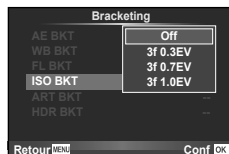

ART BKT (bracketing ART)

À chaque fois que vous relâchez le déclencheur, l'appareil photo enregistre plusieurs images, chacune d'elles avec un réglage différent du filtre artistique. Vous pouvez activer ou désactiver séparément le bracketing du filtre artistique pour chaque mode d'image.

- L'enregistrement peut prendre un certain temps.
- Il est impossible de combiner ART BKT avec WB BKT ou ISO BKT.

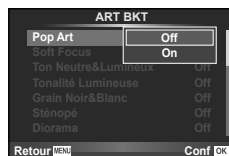

HDR BKT (bracketing HDR)

L'appareil photo enregistre plusieurs images, chacune avec une exposition différente adaptée pour la prise de vue HDR.

- Les images sont enregistrées en mode de prise de vue séquentielle. L'appareil photo continue à prendre le nombre d'images sélectionné même si vous relâchez le déclencheur.
- Il est impossible d'associer le bracketing HDR avec un autre bracketing.

Enregistrement de plusieurs expositions dans une image seule (multi exposition)

Enregistrez plusieurs prises de vue dans une image unique, en utilisant l'option actuellement choisie pour la qualité d'image.

1 Sélectionnez [Multi Exposition] dans  Menu Photo 2.



2 Ajustez les réglages.

Nbre d'images	Sélectionnez [2Im].
Gain Auto	Si cette option est réglée sur [On], la luminosité de chaque vue est réglée sur 1/2 et les images sont superposées. Si cette option est réglée sur [Off], les images sont superposées avec la luminosité d'origine de chaque vue.
Superposition	Si cette option est réglée sur [On], une image RAW enregistrée sur une carte peut être superposée avec plusieurs expositions et stockée sous une image distincte. Le nombre de photos prises est de un.





-  est affiché dans le moniteur tandis que l'exposition multiple est en vigueur.

3 Effectuez la prise de vue.

-  s'affiche en vert lorsque la prise de vue commence.
- Appuyez sur  pour supprimer la dernière vue.
- Les vues précédentes sont superposées sur la vue à travers l'objectif en tant que guide pour cadrer la vue suivante.

Conseils

- Pour superposer 3 vues ou plus : Sélectionnez RAW pour  et utilisez l'option [Superposition] pour faire des expositions multiples répétées.
- Pour plus d'informations sur la superposition d'images RAW :  [Edit] (P. 71)

Précautions

- L'appareil photo n'entre pas en mode veille pendant que l'option multi exposition est utilisée.
- Les photographies prises avec d'autres appareils photo ne peuvent être incluses dans une exposition multiple.
- Lorsque l'option [Superposition] est réglée sur [On], les images affichées lorsqu'une image RAW est sélectionnée sont développées avec les réglages définis au moment de la prise de vue.
- Pour régler les fonctions de prise de vue, annulez tout d'abord la prise de vue en multi exposition. Certaines fonctions ne peuvent pas être réglées.
- La multi exposition est automatiquement annulée dès la première image dans les situations suivantes.

L'appareil photo est mis hors tension / La touche  est enfoncée / La touche **MENU** est enfoncée / Le mode de prise de vue est réglé sur un mode autre que **P, A, S, M** / L'énergie de la batterie est épuisée/Tout câble est connecté à l'appareil

- Lorsqu'une image RAW est sélectionnée à l'aide de [Superposition], l'image JPEG de l'image enregistrée au format JPEG+RAW s'affiche.
- Lors de la prise de plusieurs expositions avec bracketing, la priorité est donnée à la prise de vue en multi exposition. Le bracketing reprend le réglage d'usine par défaut lorsque l'image superposée est enregistrée.

Prise de vue automatique avec un intervalle fixe (prise de vue par intervalles)

Vous pouvez régler l'appareil photo pour qu'il prenne automatiquement des photos avec un intervalle de temps défini. Il est également possible de prendre des photos sous forme d'une vidéo unique. Ce réglage est disponible uniquement dans les modes **P/A/S/M**.

- 1 Exécutez les réglages suivants sous [Réglage laps du temps] dans  Menu Photo 2.

Nbre d'images	Définit le nombre de photos à prendre.
Début délai d'attente	Définit le délai d'attente avant le démarrage de la prise de vue.
Temps d'intervalle	Définit l'intervalle entre prises de vue après le démarrage de la prise de vue.
Temps enregist vidéo	Définit le format d'enregistrement de la séquence d'images. [Off] : Enregistre chaque photo comme une image fixe. [On] : Enregistre chaque image comme une image fixe, puis génère et enregistre une vidéo unique à partir de la séquence d'images.

- La qualité d'image de la vidéo est [M-JPEG HD], et le taux de compression est de 10fps.

2 Effectuez la prise de vue.

- Les photos sont prises même si l'image n'est pas au point après la mise au point automatique. Si vous souhaitez fixer la position de la mise au point, prenez la photo en mode MF.
- [Visual Image] fonctionne pendant 0,5 seconde.
- Si le délai qui précède la prise de vue ou l'intervalle de prise de vue est réglé sur 1 minute 30 secondes ou plus, l'écran et l'appareil photo s'éteignent après 1 minute. 10 secondes avant la prise de vue, l'appareil photo se rallume automatiquement. Lorsque le moniteur est éteint, appuyez sur le déclencheur pour le rallumer.

Précautions

- Si le mode AF est réglé sur [C-AF] ou [C-AF+TR], il est automatiquement changé en [S-AF].
- Les fonctions tactiles sont désactivées pendant la prise de vue par intervalles.
- Les fonctions de bracketing et de multi exposition ne peuvent pas être utilisées en même temps.
- Le flash ne fonctionne pas si la durée de charge du flash est supérieure à l'intervalle entre prises de vue.
- Pour la prise de vue [BULB] et [TIME], la vitesse de déclenchement est fixée à 60 secondes.
- Si l'appareil photo s'éteint automatiquement dans un intervalle entre deux prises de vue, il se remet sous tension avant la prise de vue suivante.
- Si une des photos fixes n'est pas correctement enregistrée, la vidéo par intervalles n'est pas générée.
- S'il n'y a pas assez d'espace sur la carte, la vidéo par intervalles n'est pas enregistrée.
- La prise de vue par intervalles est annulée si l'une des commandes suivantes est utilisée : sélecteur de mode, touche **MENU**, touche , touche de libération de l'objectif ou lors de la connexion du câble USB.
- Si vous éteignez l'appareil photo, la prise de vue par intervalles est annulée.
- Si la charge de la batterie est insuffisante, la prise de vue peut s'arrêter en cours d'opération. Vérifiez que la batterie est correctement chargée avant de démarrer.

Photographie au flash avec télécommande sans fil







Le flash fourni et les flashes externes qui offrent un mode télécommande et sont conçus pour cet appareil photo peuvent être utilisés pour la photographie au flash sans fil.  "Flashes externes conçus pour être utilisés avec cet appareil photo" (P. 121)

Zoom numérique (Téléconvertisseur Num)

Le téléconvertisseur numérique est utilisé pour effectuer un zoom avant au-delà du ratio de zoom actuel. L'appareil enregistre le cadre central. Le zoom est augmenté environ 2x.

- 1 Sélectionnez [On] pour [Téléconvertisseur Num] dans  Menu Photo 1.
- 2 L'image sur l'écran est agrandie deux fois.
 - Le sujet est enregistré tel qu'il apparaît sur l'écran.

Précautions

- Le zoom numérique n'est pas disponible avec les expositions multiples dans le mode , ou si , , ,  ou  est sélectionné dans le mode **SCN**.
- Cette fonction n'est pas disponible lorsque [Effet vidéo] est [On] en mode .
- Si une image RAW est affichée, la zone visible sur l'écran est indiquée par un cadre.

■ Menu Lecture



 (P. 51)
 (P. 71)
 Edit (P. 71)









 (P. 96)
 Annuler protection (P. 73)
 Connexion à un smartphone (P. 73)

Affichage d'images en rotation (📷)

Lorsque la valeur sélectionnée est [On], les photos prises avec l'appareil tourné en orientation portrait sont automatiquement pivotées et affichées en orientation portrait.

Édition d'images fixes

Les images enregistrées peuvent être éditées et sauvegardées comme de nouvelles images.

- 1 Sélectionnez [Edit] dans le  Menu Lecture et appuyez sur .
- 2 Utilisez   pour sélectionner [Sélection image] et appuyez sur .
- 3 Utilisez   pour sélectionner l'image à modifier et appuyez sur .
 - [Editer RAW] est affiché si la photo est une image RAW, [Edit JPEG] si c'est une image JPEG. Si l'image a été enregistrée au format RAW+JPEG, [Editer RAW] et [Edit JPEG] apparaissent. Sélectionnez le menu de l'image à modifier.
- 4 Sélectionnez [Editer RAW] ou [Edit JPEG] et appuyez sur .

Editer RAW	Créez une copie JPEG d'une image RAW modifiée en fonction des réglages.	
	[Actuelle]	La copie JPEG est traitée à l'aide des réglages actuels de l'appareil photo. Ajustez les réglages de l'appareil photo avant de choisir cette option.
	[Custom1]	Il est possible d'effectuer la modification lors du changement de paramètres sur l'écran. Vous pouvez enregistrer les paramètres utilisés.
	[Custom2]	
ART BKT	L'image est éditée avec les filtres artistiques actuellement réglés sur [On].	

Edit JPEG	<p>Choisissez parmi les options suivantes :</p> <p>[Ombre Ajust] : Éclaircit un sujet sombre en contre-jour. [Yeux Rouges] : Réduit l'effet "yeux rouges" lors de la prise de vue au flash. [] : Utilisez la molette pour choisir la taille de rognage et $\Delta \nabla \triangleleft \triangleright$ pour positionner le rognage.</p>  <p>[Aspect] : Permet de changer le format d'affichage des images de 4:3 (standard) à [3:2], [16:9] [1:1] ou [3:4]. Après avoir changé le format d'affichage, utilisez $\Delta \nabla \triangleleft \triangleright$ pour indiquer la position de détournement. [Noir&Blanc] : Crée des images en noir et blanc. [Sépia] : Crée des images avec une teinte sépia. [Saturat.] : Règle la profondeur de la couleur. Ajustez la saturation des couleurs en observant l'image à l'écran. [] : Convertit la taille du fichier image à 1280 × 960, 640 × 480 ou 320 × 240. Les images dont le format d'affichage est autre que 4:3 (standard) sont converties à la taille la plus proche de fichier image. [e-Portrait] : Rend la peau lisse et transparente. Il est possible que vous ne puissiez pas compenser selon l'image si la détection de visage échoue.</p>
------------------	--

5 Une fois les réglages terminés, appuyez sur OK .

- Les réglages sont appliqués à l'image.

6 Sélectionnez [Oui] et appuyez sur OK .

- L'image modifiée est stockée sur la carte.













! **Précautions**

- Il est impossible de modifier les vidéos et les photos 3D.
- La correction des yeux rouges n'agit pas pour certaines images.
- L'édition d'une image JPEG n'est pas possible dans les cas suivants :
 Lorsqu'une image est traitée sur un PC, qu'il n'y a pas assez d'espace sur la carte mémoire ou qu'une image est enregistrée sur un autre appareil photo
- Lorsqu'une image est redimensionnée ([]), vous ne pouvez pas sélectionner un nombre de pixels supérieur à celui de l'image originale.
- [] et [Aspect] peuvent être utilisés pour éditer des images dont le format d'affichage est 4:3 (standard) uniquement.
- Lorsque [Mode Image] est réglé sur [ART], [Espace couleur] est verrouillé sur [sRGB].



Superposition d'image

Jusqu'à 3 vues d'images RAW prises avec l'appareil photo peuvent être superposées et enregistrées sous une image distincte.

L'image est enregistrée selon le mode d'enregistrement défini lors de l'enregistrement de l'image. (Si [RAW] est sélectionné, la copie sera sauvegardée au format [N+RAW].)

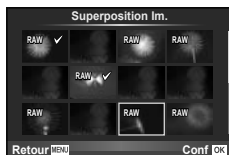
- 1 Sélectionnez [Edit] dans le  Menu Lecture et appuyez sur .
- 2 Utilisez   pour sélectionner [Superposition Im.] et appuyez sur .
- 3 Sélectionnez le nombre d'images dans la superposition et appuyez sur .
- 4 Utilisez   pour sélectionner les images RAW qui seront utilisées dans la superposition.
 - Quand vous avez choisi le nombre d'images spécifiques dans l'étape 3, le recouvrement sera affiché.
- 5 Ajustez le gain.
 - Utilisez   pour sélectionner une image et utilisez   pour ajuster le gain.
 - Le gain peut être ajusté dans la fourchette de 0,1 à 2,0. Vérifiez les résultats sur l'écran.



- 6 Appuyez sur . Une boîte de dialogue de confirmation s'affiche ; sélectionnez [Oui] et appuyez sur .



Conseils

- Pour superposer 4 vues ou plus, enregistrez l'image de superposition sous un fichier RAW, puis utilisez plusieurs fois [Superposition Im.].



Enregistrement audio

Ajoutez un enregistrement audio (jusqu'à 30 sec. de long) à la photo actuelle.

Il s'agit de la même fonction que  lors de la lecture. (P. 50)

Annulation de toutes les protections

Cette fonction vous permet d'annuler la protection de plusieurs images en une seule fois.

- 1 Sélectionnez [Annuler protection] dans le  Menu Lecture.
- 2 Sélectionnez [Oui] et appuyez sur .

Utilisation de l'option de connexion Smartphone (Connexion à un smartphone)

L'appareil photo peut se connecter à un smartphone grâce à la fonction LAN sans fil. Une fois connecté, les images de l'appareil photo peuvent être visionnées et transférées sur l'autre dispositif.  "Utilisation de la fonction LAN sans fil de l'appareil photo" (P. 103)

■ Menu Installation

Utilisez le Menu de réglage pour régler les fonctions de base de l'appareil photo.

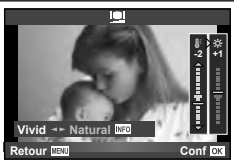

Option	Description	Icon
🕒 (Réglage de la date/heure)	Réglez l'horloge de l'appareil photo.	14
🌐 (Changement de la langue de l'affichage)	Vous pouvez remplacer la langue utilisée pour l'affichage sur l'écran et les messages d'erreur, c'est-à-dire l'anglais, par une autre langue.	—
📺 (Ajustement de la luminosité de l'écran)	Vous pouvez ajuster la luminosité et la température de couleur de l'écran. L'ajustement de la température de couleur n'affecte que l'affichage de l'écran pendant la lecture. Utilisez ◀▶ pour mettre ⚡ (température de couleur) ou ☀ (luminosité) en surbrillance, et ▲▼ pour ajuster la valeur. Appuyez sur la touche INFO pour basculer entre l'affichage couleur de l'écran [Natural] et [Vivid].	 —
Visual Image	Choisissez d'afficher ou non les images immédiatement après la prise de vue et pendant combien de temps. Ceci est utile pour faire une vérification rapide de la photo que vous venez tout juste de prendre. Le mode de prise de vue revient lorsque vous appuyez sur le déclencheur à mi-course pendant la vérification de la photo. [0.3sec]–[20sec] : Sélectionne la durée de l'affichage de chaque image en secondes. [Off] : La photo en cours d'enregistrement sur la carte n'est pas affichée. [Auto] : Affiche l'image en cours d'enregistrement puis passe en mode d'affichage. Ceci est utile pour effacer une image après vérification.	—
Réglages Wi-Fi	Configurez l'appareil photo pour qu'il se connecte à un smartphone offrant une connectivité Wi-Fi au moyen de la fonction sans fil de l'appareil photo.	75
📺 Menu Ecran	Choisissez d'afficher ou non le menu Personnalisé ou le menu Port accessoire.	92
Firmware	La version du firmware de votre produit sera affichée. Lorsque vous vous interrogez à propos de votre appareil photo ou des accessoires ou lorsque vous voulez télécharger le logiciel, vous devez déterminer quelle version de chaque produit vous utilisez.	—

Réglage d'une connexion LAN sans fil (Réglages Wi-Fi)

Pour utiliser les fonctions LAN sans fil sur l'appareil photo (P. 103), il est nécessaire de procéder à des réglages, comme le mot de passe à utiliser lors de la connexion. [Privée] et [Unique] sont disponibles pour une connexion ponctuelle.

Réglage de la méthode de sélection du mot de passe

- 1 Sélectionnez [Réglages Wi-Fi] dans le **ƒ** Menu Installation et appuyez sur **OK**.
- 2 Sélectionnez [Régl. connexion Wi-Fi] et appuyez sur **▷**.
- 3 Sélectionnez la méthode de connexion LAN sans fil et appuyez sur **OK**.
 - [Privée] : Pour se connecter en utilisant le mot de passe prédéfini.
 - [Unique] : Pour se connecter en utilisant un mot de passe différent chaque fois.
 - [Sélectionner] : Pour sélectionner la méthode à utiliser chaque fois.

Modification du mot de passe de connexion privée

Modifie le mot de passe utilisé pour [Privée].

- 1 Sélectionnez [Réglages Wi-Fi] dans le **ƒ** Menu Installation et appuyez sur **OK**.
- 2 Sélectionnez [Mot de passe privé] et appuyez sur **▷**.
- 3 Saisissez un mot de passe conformément aux instructions du guide d'utilisation et appuyez sur **OK**.
 - Un nouveau mot de passe est défini.

Annulation du partage des images

Annule la sélection des images à partager (P. 48) lors de la connexion à un réseau LAN sans fil.

- 1 Sélectionnez [Réglages Wi-Fi] dans le **ƒ** Menu Installation et appuyez sur **OK**.
- 2 Sélectionnez [Réinitialiser partage ordres] et appuyez sur **▷**.
- 3 Sélectionnez [Oui] et appuyez sur **OK**.

Réinitialisation des paramètres LAN sans fil

















Réinitialise le contenu de [Réglages Wi-Fi].

- 1 Sélectionnez [Réglages Wi-Fi] dans le **ƒ** Menu Installation et appuyez sur **OK**.
- 2 Sélectionnez [Réinitialiser réglages Wi-Fi] et appuyez sur **▷**.
- 3 Sélectionnez [Oui] et appuyez sur **OK**.

Utilisation des menus personnalisés

Les paramètres de l'appareil photo peuvent être personnalisés avec  Menu Personnalisé.

Menu Personnalisé

-  AF/MF (P. 76)
-  Touche/cadran/levier (P. 77)
-  Relecture/ (P. 77)
-  Ecran//PC (P. 78)
-  Expo//ISO (P. 79)
-  Flash Custom/ (P. 80)
-  -/Couleur/WB (P. 81)
-  Efface Enreg (P. 82)
-  Vidéo (P. 83)
-  Fonction  (P. 83)





4

Fonctions du menu (Menus Personnalisés)

AF/MF

MENU →  → 

Option	Description	
Mode AF	Choisissez le mode AF. Il s'agit du même réglage que celui du contrôle en direct. Vous pouvez régler des méthodes de mise au point différentes pour le mode de photographie fixe et le mode  .	59
AF temps réel	Si [On] est sélectionné, l'appareil photo continue d'effectuer la mise au point même si vous n'appuyez pas sur le déclencheur à mi-course.	—
AEL/AFL	Personnalisation du verrouillage AF et AE.	84
Réinit. Objectif	Lorsqu'elle est réglée sur [On], cette fonction réinitialise la mise au point de l'objectif (sur infini) chaque fois que l'alimentation est coupée. La mise au point des zooms motorisés est également réinitialisée.	—
Prise vue BULB/ TIME	Normalement, la mise au point est mémorisée pendant l'exposition lorsque la mise au point manuelle (MF) est sélectionnée. Sélectionnez [On] pour permettre la mise au point à l'aide de la bague de mise au point.	—
Sens de la bague MF	Vous pouvez personnaliser la façon dont l'objectif fait la mise au point en sélectionnant le sens de rotation de la bague de mise au point.	—
Assist MF	Si cette option est réglée sur [On], vous pouvez automatiquement basculer sur le zoom ou l'intensification en mode de mise au point manuelle en tournant la bague de mise au point.	84
[•••] Réglage Initial	Choisissez la position de la cible AF qui sera sauvegardée comme position initiale. [HF] apparaît dans l'affichage de sélection de cible AF pendant que vous choisissez une position initiale.	—

Option	Description	
Lumière AF	Sélectionnez [Off] pour désactiver l'éclairage AF.	—
☼ Priorité Visage	Sélectionnez le mode détection de visage AF. Il s'agit du même réglage que celui du contrôle en direct.	41

Touche/cadran/levier

Option	Description	
Touche Fonction	Choisissez la fonction assignée au bouton choisi. [[Fn] Fonction], [Q Fonction], [☉ Fonction], [▷ Fonction], [▽ Fonction], [☰ Fonction], [L-Fn Fonction]	85
Fonction molette/pavé	Vous pouvez modifier les fonctions attribuées à la molette principale et à la molette secondaire.	—
Sens molette/pavé	Choisissez le sens dans lequel la molette doit être tournée pour ajuster la vitesse d'obturation ou l'ouverture.	—
Fonction mode cadran	Personnalisez le mode de prise de vue défini par la molette de mode. Vous pouvez appliquer les paramètres Mon Réglage enregistrés.	—
Fonction du levier	Vous pouvez déplacer le levier pour modifier la fonction des molettes et de la touche.	86

Relecture/📄

Option	Description	
Priorité S	Si [On] est sélectionné, l'obturateur peut être déclenché même lorsque l'appareil photo n'est pas au point. Cette option peut être définie séparément pour les modes S-AF (P. 59) et C-AF (P. 59).	—
Priorité C		
L im/s 📄	Choisissez les cadences de prise de vue pour [📄L] et [📄H]. Les chiffres indiqués sont les maximums approximatifs.	43
H im/s 📄		
📄 + IS Off	Si cette option est réglée sur [Off], le stabilisateur d'image s'active pour la prise de vue en série.	—
Régl. mi-course IS	Si cette option est réglée sur [On], la stabilisation d'image s'active lorsque vous enfoncez le déclencheur à mi-course.	—
Priorité I.S. objectif	Si [On] est sélectionné, la priorité est donnée au fonctionnement de l'objectif en cas d'utilisation d'un objectif doté d'une fonction de stabilisation d'image.	—
Temps de latence	Si [Court] est sélectionné, il est possible de raccourcir le décalage temporel entre une pression complète du déclencheur et la prise de vue.*	—

* Cette action raccourcit l'autonomie de la batterie. Vérifiez également que l'appareil ne subit pas de chocs forts pendant qu'il est utilisé. Ces chocs pourraient entraîner un arrêt de l'affichage des sujets sur l'écran. Si cela arrive, éteignez et rallumez l'appareil photo.

Option	Description																																			
HDMI	[Sortie HDMI] : Sélection du format du signal vidéo numérique pour la connexion à un téléviseur via un câble HDMI. [Control HDMI] : Sélectionner [On] pour permettre à l'appareil photo d'être actionné en utilisant des télécommandes pour TV prenant en charge le contrôle HDMI.	87																																		
Sortie Vidéo	Choisir le standard visuel ([NTSC] ou [PAL]) utilisé dans votre pays ou région.	87																																		
 Réglage	Choisir les commandes affichées pour chaque mode de prise de vue. <table border="1" data-bbox="314 413 850 634"> <thead> <tr> <th rowspan="2">Contrôles</th> <th colspan="4">Mode de prise de vue</th> </tr> <tr> <th>P/A/S/M</th> <th>ⓐUTO</th> <th>ART</th> <th>SCN</th> </tr> </thead> <tbody> <tr> <td>Commande direct (P. 52)</td> <td>On/Off</td> <td>On/Off</td> <td>On/Off</td> <td>On/Off</td> </tr> <tr> <td>SCP Live (P. 89)</td> <td>On/Off</td> <td>On/Off</td> <td>On/Off</td> <td>On/Off</td> </tr> <tr> <td>Live Guide (P. 20)</td> <td>—</td> <td>On/Off</td> <td>—</td> <td>—</td> </tr> <tr> <td>Menu Art</td> <td>—</td> <td>—</td> <td>On/Off</td> <td>—</td> </tr> <tr> <td>Menu Scène</td> <td>—</td> <td>—</td> <td>—</td> <td>On/Off</td> </tr> </tbody> </table>	Contrôles	Mode de prise de vue				P/A/S/M	ⓐUTO	ART	SCN	Commande direct (P. 52)	On/Off	On/Off	On/Off	On/Off	SCP Live (P. 89)	On/Off	On/Off	On/Off	On/Off	Live Guide (P. 20)	—	On/Off	—	—	Menu Art	—	—	On/Off	—	Menu Scène	—	—	—	On/Off	88
Contrôles	Mode de prise de vue																																			
	P/A/S/M	ⓐUTO	ART	SCN																																
Commande direct (P. 52)	On/Off	On/Off	On/Off	On/Off																																
SCP Live (P. 89)	On/Off	On/Off	On/Off	On/Off																																
Live Guide (P. 20)	—	On/Off	—	—																																
Menu Art	—	—	On/Off	—																																
Menu Scène	—	—	—	On/Off																																
 /Info Réglage	Choisir l'information affichée quand le bouton INFO est pressé. [▶ Info] : Sélectionner l'information affichée en lecture plein cadre. [LV-Info] : Sélectionner l'information affichée quand l'appareil photo est en mode de prise de vue. [⊠ Réglage] : Sélectionner l'information affichée en lecture de calendrier et d'index.	90, 91																																		
Affichage Grille	Sélectionnez [⊠], [⊡], [⊢], [⊣] ou [⊤] pour afficher une grille sur le moniteur.	—																																		
Personnaliser Mode Image	Affichez seulement le mode d'image sélectionné lorsqu'un mode d'image est sélectionné.	—																																		
Réglage Histogramme	[Haute Lumière] : Choisissez la limite inférieure pour l'affichage du point culminant. [Ombre] : Choisissez la limite supérieure pour l'affichage de l'ombre.	90																																		
Mode Guide	Choisissez [Off] pour ne pas afficher l'aide pour le mode sélectionné lorsque la molette de mode est tournée sur un nouveau réglage.	15																																		
Extend. LV	Si [On] est sélectionné, la priorité sera accordée à rendre les images plus visibles ; la compensation d'exposition d'effets et autres arrangements ne seront pas visibles dans le moniteur.	—																																		
Taux compression	Sélectionnez [Haute] pour réduire la rémanence de l'image. Toutefois, la qualité d'image risque de diminuer.	—																																		
Priorité Live View Art	[mode1] : L'effet de filtre est toujours affiché. [mode2] : Les effets de filtre ne sont pas visibles sur l'écran pendant que vous appuyez sur le déclencheur à mi-course. Sélectionnez un affichage lisse.	—																																		





Option	Description	👉
Réduct clignotement	Réduisez les effets de scintillement sous certaines lumières, notamment les lampes fluorescentes. Lorsque le scintillement n'est pas réduit par le réglage [Auto], choisissez [50Hz] ou [60Hz] selon la fréquence d'alimentation commerciale de la région ou l'appareil photo est utilisé.	—
Mode macro Live View	[mode1] : Enfoncer le déclencheur à mi-course annule le zoom. [mode2] : Le zoom n'est pas annulé quand le déclencheur est enfoncé à mi-course.	42
Régl. intensification	Vous pouvez permuter la couleur d'accentuation des contours entre blanc et noir.	—
LCD Retroéclairé	Si aucune opération n'est effectuée pour la période choisie, le rétroéclairage s'assombrit pour sauvegarder la puissance de la batterie. Le rétroéclairage ne s'assombrit pas si [Hold] est sélectionné.	—
Veille	L'appareil photo entrera en mode veille (économiseur d'énergie) si aucune opération n'est effectuée pendant la période choisie. L'appareil photo peut être réactivé en appuyant légèrement sur le bouton d'obturateur.	—
Arrêt automatique	Règle l'appareil photo pour qu'il s'éteigne après une période donnée.	—
■) (signal sonore)	Si cette option est réglée sur [Off], vous pouvez désactiver le signal sonore émis lorsque la mise au point est mémorisée en appuyant sur le déclencheur.	—
Mode USB	Choisissez un mode pour raccorder l'appareil photo à un ordinateur ou une imprimante. Sélectionnez [Auto] pour présenter les options de mode USB chaque fois que l'appareil photo est relié.	—

Option	Description	👉
Etape EV	Choisissez la taille des incréments utilisés lorsque vous sélectionnez la vitesse d'obturation, l'ouverture, la compensation d'exposition et d'autres paramètres d'exposition.	—
Réduc Bruit	Cette fonction réduit le bruit qui est généré pendant de longues expositions. [Auto] : La réduction du bruit n'est effectuée que pour les vitesses d'obturateur lentes. [On] : La réduction du bruit est effectuée à chaque prise de vue. [Off] : La réduction du bruit est désactivée. • La réduction du bruit exige environ deux fois plus de temps que nécessaire pour enregistrer l'image. • La réduction du bruit s'éteint automatiquement pendant la prise de vue en série. • Cette fonction risque de ne pas agir efficacement dans certaines conditions de prise de vue ou avec certains sujets.	28
Filtre Bruit	Choisissez la quantité de réduction de bruit exécutée pour les hautes sensibilités ISO.	—
ISO	Réglez la sensibilité ISO.	45
Etape ISO	Sélectionnez les incréments disponibles pour le choix de la sensibilité ISO.	—

Option	Description	👉
Régl. ISO Auto	Choisissez la limite supérieure et la valeur de défaut utilisée pour la sensibilité ISO lorsque [Auto] est sélectionné pour ISO. [Valeur maximale] : Choisissez la limite supérieure pour la sélection de la sensibilité ISO automatique. [Défaut] : Choisissez la valeur par défaut pour la sélection de la sensibilité ISO automatique.	—
ISO Auto	Choisissez les modes de prise de vue pour lesquels la sensibilité ISO [Auto] est disponible. [P/A/S] : La sélection de la sensibilité ISO automatique est disponible dans tous les modes sauf M . La sensibilité ISO est fixée à ISO200 en mode M . [Tous] : La sélection de la sensibilité ISO automatique est disponible dans tous les modes.	—
Mesure	Choisissez un mode de mesure selon la scène.	58
Lecture AEL	Choisissez la méthode régulatrice actuellement utilisée pour le verrouillage AE (P. 84). [Auto] : Utilisez la méthode régulatrice actuellement choisie.	—
Timer BULB/TIME	Choisissez l'exposition maximale pour la photographie d'ampoule ou temporelle.	—
Écran BULB/TIME	Règle la luminosité du moniteur lorsque [BULB] ou [TIME] est utilisé. Règle également la luminosité du viseur électronique externe.	—
Live BULB	Choisissez l'intervalle d'affichage pendant la prise de vue. Certaines restrictions sont appliquées. La fréquence diminue pour les sensibilités ISO élevées. Choisissez [Off] pour mettre hors service l'affichage. Touchez l'écran ou enfoncez le déclencheur à mi-course pour rafraîchir l'affichage.	—
Live TIME		—
Anti-Vibration [♦]	Choisissez le délai entre la pression du déclencheur et le déclenchement de l'obturateur. Ceci diminue le bougé de l'appareil dû aux vibrations. Cette fonction est utile dans des situations telles que la photomicrographie ou l'astrophotographie. Elle est également utile pour la prise de vue en série (P. 43) et la photographie avec retardateur (P. 43).	—

Option	Description	👉
Flash sync X ⚡	Choisissez la vitesse d'obturation utilisée lorsque le flash se déclenche.	91
Flash lent ⚡	Choisissez la vitesse d'obturation la plus lente disponible lorsqu'un flash est utilisé.	91
⚡+📄	Si cette option est réglée sur [On], elle sera ajoutée à la valeur de compensation d'exposition et le contrôle d'intensité du flash sera réalisé.	37, 57

Option	Description	☞
Réglage ☰	<p>Vous pouvez sélectionner le mode de qualité d'image JPEG en associant trois tailles d'image et quatre taux de compression.</p> <ol style="list-style-type: none"> Utilisez <> pour sélectionner une combinaison ([☰:1] – [☰:4]) et utilisez Δ ▽ pour changer. Appuyez sur Ⓞ. <div data-bbox="578 230 826 404" style="border: 1px solid black; padding: 5px;"> <p style="text-align: center;">Réglage ☰</p> <p style="text-align: center;">←1 ←2 ←3 ←4</p> <p style="text-align: center;">[I] SF [U] F [B] N [B] SF</p> <p style="text-align: center;">Taille image : Large</p> <p style="text-align: center;">Retour [Retour] Conf [Conf]</p> </div> <p style="text-align: center;">Taille d'image Taux de compression</p>	56
Taille Image	<p>Choisissez le nombre de pixels pour les images de taille [M] et [S].</p> <ol style="list-style-type: none"> Sélectionnez [Taille Image] dans l'onglet ☰. Menu Personnalisé ☰. Sélectionnez [Middle] ou [Small] et appuyez sur ▷. Choisissez un nombre de pixels et appuyez sur Ⓞ. <div data-bbox="578 594 826 754" style="border: 1px solid black; padding: 5px;"> <p style="text-align: center;">Taille Image</p> <p style="text-align: center;">Middle 2560×1920</p> <p style="text-align: center;">Small 1280×960</p> <p style="text-align: center;">Retour [Retour] Conf [Conf]</p> </div>	56
Comp. Vignetage	<p>Choisissez [On] pour corriger l'illumination périphérique selon le type d'objectif.</p> <ul style="list-style-type: none"> La compensation n'est pas disponible pour les convertisseurs de téléobjectif ou les tubes-allonge. Le bruit peut être visible sur les bords des photos prises à des sensibilités ISO élevées. 	—
WB	<p>Réglez la balance des blancs. Il s'agit du même réglage que celui du contrôle en direct. Vous pouvez également faire un réglage fin de la balance des blancs pour chaque mode.</p>	44
Tout [WB?]	<p>[Réglage] : Utilisez la même compensation de la balance des blancs dans tous les modes sauf [CWB].</p> <p>[Réinitial] : Réglez la compensation de la balance des blancs pour tous les modes sauf [CWB] sur 0.</p>	—
WB AUTO Couleur chaude	<p>Sélectionnez [Off] pour éliminer les couleurs "chaudes" des photos prises sous un éclairage incandescent.</p>	—
⚡+WB	<p>Réglez la balance des blancs en cas d'utilisation avec un flash.</p>	—
Espace couleur	<p>Vous pouvez sélectionner le nombre de couleurs qui seront reproduites sur l'écran ou l'imprimante.</p>	—



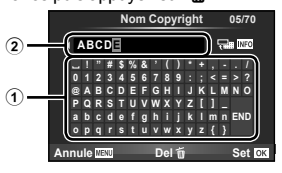

Option	Description	👉
Effac. Rapide	Si [On] est sélectionné, le fait d'appuyer sur la touche  pendant l'affichage supprime immédiatement l'image actuelle.	—
Effac. RAW+JPEG	Choisissez l'action effectuée lorsqu'une photo enregistrée à un réglage RAW+JPEG est effacée dans l'affichage d'une seule image (P. 19). [JPEG] : Seule la copie JPEG est effacée. [RAW] : Seule la copie RAW est effacée. [RAW+JPEG] : Les deux copies sont effacées. • Les copies RAW et JPEG sont effacées lorsque les images sélectionnées sont effacées ou lorsque [Tout Effac] (P. 62) est sélectionné.	56
Nom Fichier	[Auto] : Même lorsqu'une nouvelle carte est insérée, les numéros de fichiers de la carte précédente sont retenus. La numérotation des fichiers continue à partir du dernier numéro utilisé ou du plus haut numéro disponible sur la carte. [Réinitial] : Lorsque vous insérez une nouvelle carte, les numéros de dossiers commencent à 100 et les numéros de fichiers à 0001. Si la carte insérée contient des images, les numéros de fichiers commencent au numéro suivant le plus haut numéro de fichier sur la carte.	—
Modifier nom fichier	Choisissez comment des fichiers d'image sont nommés en éditant la partie du nom de fichier sélectionné ci-dessous en gris. sRGB : Pmdd0000.jpg _____ Pmdd AdobeRGB : _mdd0000.jpg _____ mdd	—
Priorité Réglage	Choisissez la sélection par défaut ([Oui] ou [Non]) pour les boîtes de dialogue de confirmation.	—
Réglage DPI	Choisissez la résolution d'impression.	—
Réglages Copyright*	Ajouter les noms du photographe et du détenteur des droits à de nouvelles photographies. Les noms peuvent comporter jusqu'à 63 caractères. [Info. Copyright] : Sélectionner [On] pour inclure les noms du photographe et du détenteur des droits dans les données Exif pour de nouvelles photographies. [Nom Auteur] : Entrer le nom du photographe. [Nom Copyright] : Entrer le nom du détenteur des droits. <ol style="list-style-type: none"> 1) Mettre en surbrillance un caractère ① et appuyer sur  pour ajouter le caractère mis en surbrillance au nom ②. 2) Répéter l'étape 1 pour compléter le nom, puis mettre [END] en surbrillance et appuyer sur . <ul style="list-style-type: none"> • Pour effacer un caractère, appuyez sur la touche INFO pour placer le curseur dans la zone du nom ②, mettez le caractère en surbrillance puis appuyez sur . 	—



* OLYMPUS n'est pas responsable des dommages résultant de conflits quant à l'utilisation des [Réglages Copyright]. Utilisation à vos risques et périls.



Vidéo

MENU → ⚙️ → 

Option	Description	
 Mode	Sélectionnez un mode d'enregistrement de vidéo. Cette option peut également être sélectionnée en utilisant la commande en direct.	55
Vidéo 	Choisissez [Off] pour enregistrer des vidéos sans le son. Cette option peut également être sélectionnée en utilisant la commande en direct.	60
Effet vidéo	Choisissez [On] pour activer les effets vidéo en mode  .	29
Réduct. bruit parasite	Réduisez le bruit du vent pendant l'enregistrement.	—
Niv. Enregistrement	Ajustez la sensibilité du microphone en fonction de la distance de votre sujet.	—

Fonction

MENU → ⚙️ → 

Option	Description	
Pixel Mapping	La fonction de cadrage des pixels permet à l'appareil de vérifier et de régler le système à transfert de charge et les fonctions de traitement d'image.	111
Réglage exposition	Ajustez l'exposition optimale séparément pour chaque mode de mesure. <ul style="list-style-type: none">• Ceci réduit le nombre d'options de compensation d'exposition disponibles dans la direction choisie.• Les effets ne sont pas visibles dans le moniteur. Pour un réglage normal de l'exposition, effectuez une compensation d'exposition (P. 37).	—
Niveau Batterie	Choisir le niveau de batterie auquel l'avertissement  est affiché.	13
Ajuste Réglage	Vous pouvez étalonner l'angle de la jauge. [Réinitial] : Réinitialise les réglages à leurs valeurs par défaut. [Régler] : Règle l'orientation actuelle de l'appareil comme position 0.	—
Réglages écran tactile	Activer l'écran tactile. Sélectionner [Off] pour désactiver l'écran tactile.	—
Eye-Fi*	Activer ou désactiver le téléchargement pendant l'utilisation de la carte Eye-Fi.	—

* Utiliser selon les réglementations locales. À bord d'avions ou dans des endroits où l'utilisation d'appareils sans fil est interdite, retirez la carte Eye-Fi de l'appareil ou sélectionnez [Off] pour [Eye-Fi]. L'appareil photo ne prend pas en charge le mode Eye-Fi "perpétuel".

AEL/AFL

MENU → → → [AEL/AFL]

La mise au point automatique et la mesure peuvent être effectuées en appuyant sur la touche à laquelle AEL/AFL a été affecté. Sélectionner un mode pour chaque mode de mise au point.



AEL/AFL

Mode		Fonction du déclencheur				Fonction de la touche	
		Pression à mi-course		Pression complète		Lorsque AEL/AFL est maintenue enfoncée	
		Mise au point	Exposition	Mise au point	Exposition	Mise au point	Exposition
S-AF	mode1	S-AF	Mémorisée	–	–	–	Mémorisée
	mode2	S-AF	–	–	Mémorisée	–	Mémorisée
	mode3	–	Mémorisée	–	–	S-AF	–
C-AF	mode1	Démarrage de C-AF	Mémorisée	Mémorisée	–	–	Mémorisée
	mode2	Démarrage de C-AF	–	Mémorisée	Mémorisée	–	Mémorisée
	mode3	–	Mémorisée	Mémorisée	–	Démarrage de C-AF	–
	mode4	–	–	Mémorisée	Mémorisée	Démarrage de C-AF	–
MF	mode1	–	Mémorisée	–	–	–	Mémorisée
	mode2	–	–	–	Mémorisée	–	Mémorisée
	mode3	–	Mémorisée	–	–	S-AF	–

Assist MF

Il s'agit de la fonction d'assistance de mise au point pour la mise au point manuelle (MF). Lorsque vous tournez la bague de mise au point, le contour du sujet est amélioré ou une portion affichée à l'écran est agrandie. Lorsque vous arrêtez d'utiliser la bague de mise au point, l'écran revient à l'affichage initial.

Gros Plan	Agrandit une portion de l'écran. La portion à agrandir peut être définie au préalable au moyen de la cible AF. [Zone AF] (P.40)
Intensification	Affiche clairement les contours définis par accentuation du contour. Vous pouvez sélectionner la couleur d'accentuation. [Régl. intensification] (P.79)

Remarques

- [Gros Plan] et [Intensification] peuvent être affichés en utilisant les touches. L'affichage change chaque fois que vous appuyez sur la touche. Attribuez au préalable la fonction de changement à l'une des touches au moyen de [Touche Fonction] (P. 85).

Précautions

- Lorsque l'intensification est utilisée, les contours des petits sujets ont tendance à être davantage améliorés. Une mise au point précise n'est pas garantie.

Touche Fonction

MENU → → → [Touche Fonction]

Consultez le tableau ci-dessous pour les fonctions qui peuvent être attribuées. Les options disponibles varient de touche en touche.

Éléments de fonction de la touche

[Fn] Fonction] / [Q] Fonction] / [⊙] Fonction]*1 / [▷] Fonction] / [▽] Fonction] / [⊞] Fonction]
 ([Fonct. directe]*2 / [•••]*3) / [L.Fn] Fonction]*4











*1 Non disponible en mode .

*2 Attribuez la fonction à chaque .

*3 Choisissez la cible AF.

*4 Choisissez la fonction affectée à la touche sur certains objectifs.

	Ajustez la compensation de l'exposition.
ISO	Ajustez la sensibilité ISO.
WB	Ajustez la balance des blancs.
AEL/AFL	Verrouillage AE ou verrouillage AF. La fonction change selon le réglage [AEL/AFL]. Lorsqu'AEL est sélectionné, appuyez une fois sur la touche pour verrouiller l'exposition et affichez [AEL] sur l'écran. Appuyez de nouveau sur la touche pour annuler le verrouillage.
⊙ REC	Appuyez sur la touche pour enregistrer une vidéo.
Prévisualisation	L'ouverture s'arrête sur la valeur sélectionnée pendant que vous appuyez sur la touche.
	L'appareil photo mesure la balance des blancs dès que vous appuyez sur la touche (P. 45).
[•••]	Choisissez la cible AF.
Accueil [••]	Appuyer sur la touche permet de sélectionner la position de la cible AF sauvegardée avec [•••] Réglage Initial] (P. 76). La position initiale de la cible AF est indiquée par une icône [HP]. Appuyez de nouveau sur la touche pour revenir au mode de cible AF. Si l'appareil photo est éteint lorsque la position initiale est sélectionnée, la position initiale est réinitialisée.
MF	Appuyez sur la touche pour sélectionner le mode de mise au point manuelle. Appuyez de nouveau sur la touche pour restaurer le mode AF précédemment sélectionné.
RAW	Appuyez sur la touche pour basculer entre les modes d'enregistrement JPEG et RAW+JPEG.
Photo Test	Les photos prises pendant que la touche est enfoncée sont affichées sur l'écran mais ne sont pas enregistrées sur la carte mémoire.
Mon Réglage 1 – Mon Réglage 4	Lorsque cette touche est actionnée, les réglages passent aux paramètres Mon Réglage enregistrés.
	Allume et éteint le rétroéclairage de l'écran.



	La touche permet de choisir entre  et  lorsque le caisson étanche est fixé. Appuyez sur la touche et maintenez la pression pour revenir au mode antérieur. Cela permet d'activer  (Immergé) en mode WB. En cas d'utilisation d'un objectif ED12-50mmEZ avec le zoom motorisé (E-ZOOM), le zoom de l'objectif passe automatiquement à l'extrémité WIDE ou TELE selon la sélection de  et  .
Live Guide	Appuyez sur la touche pour afficher les guides en direct.
 (Téléconvertisseur Num)	Appuyez sur la touche pour activer ou désactiver le zoom numérique.
 (Agrandir)	Appuyez sur cette touche pour afficher le cadre de zoom. Appuyez à nouveau sur cette touche pour agrandir l'image. Appuyez continuellement sur cette touche pour faire disparaître le cadre de zoom.
Intensification	À chaque pression sur la touche, le moniteur bascule entre l'affichage et le non-affichage. Lorsque Intensification s'affiche, l'histogramme et l'affichage des ombres/lumières ne sont pas disponibles.
AF Stop	Arrêtez l'autofocus.
	Choisissez une option de prise de vue séquentielle ou de retardateur.
	Choisissez un mode de flash.
HDR BKT	Basculez sur le bracketing HDR avec les paramètres enregistrés.
AE BKT	Active la prise de vue AE BKT au moyen des réglages mémorisés.
ART BKT	Active la prise de vue ART BKT au moyen des réglages mémorisés.

Fonction du levier

MENU →  →  → Fonction du levier 

Vous pouvez déplacer le levier pour modifier la fonction des molettes et des touches.

Tableau des positions du levier et des fonctions attribuées à la molette ou aux touches

Mode	Position du levier = 1	Position du levier = 2
mode1	Les fonctions de la molette reposent sur les réglages [Fonction molette/pavé].	Molette principale : Balance des blancs Molette secondaire : ISO
mode2	Les fonctions de la molette reposent sur les réglages [Fonction molette/pavé].	Molette principale : ISO Molette secondaire : Balance des blancs
mode3	La fonction de la touche  repose sur le réglage [ Fonction].	La touche  lance/arrête l'enregistrement vidéo.
mode4	Les modes autofocus attribués aux positions de levier s'appliquent. Le réglage par défaut pour la position de levier = 2 est [MF].	

Visualisation de photos sur la TV

Utilisez le câble vendu séparément avec l'appareil photo pour lire les images enregistrées sur votre téléviseur. Raccordez l'appareil photo à un téléviseur HD au moyen d'un câble HDMI pour voir des images de qualité élevée sur un écran de téléviseur.

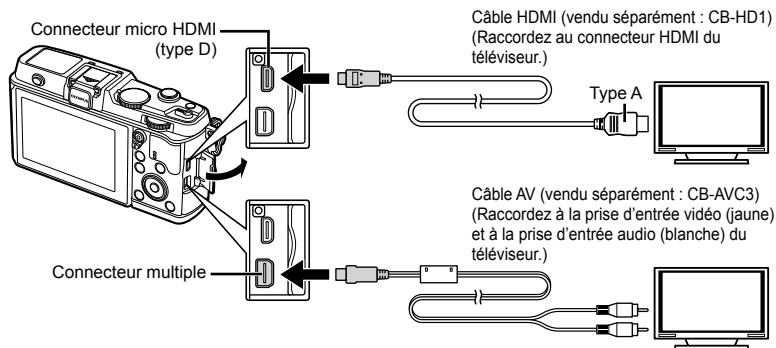

1 Utilisez le câble pour connecter l'appareil photo au téléviseur.

- Ajustez les réglages sur le téléviseur avant de connecter l'appareil photo.
- Choisissez le mode vidéo de l'appareil photo avant de connecter l'appareil photo via un câble A/V.

2 Choisissez le canal d'entrée du téléviseur.

- L'écran de l'appareil photo se met hors service quand le câble est connecté.
- Appuyez sur la touche  pour un raccordement via un câble AV.

Précautions

- Pour les détails concernant la modification de la source d'entrée sur le téléviseur, reportez-vous au mode d'emploi du téléviseur.
- Selon les réglages du téléviseur, les images et les informations affichées peuvent être rognées.
- Si l'appareil photo est connecté en utilisant à la fois les câbles AV et HDMI, la priorité est donnée au câble HDMI.
- Si l'appareil photo est connecté via un câble HDMI, vous pouvez choisir le type de signal vidéo numérique. Choisissez un format qui correspond au format d'entrée choisi pour la TV.

1080i	La priorité est accordée à la sortie de 1080i HDMI.
720p	La priorité est accordée à la sortie de 720p HDMI.
480p/576p	Sortie 480p/576p HDMI. 576p est utilisé quand [PAL] est sélectionné pour [Sortie Vidéo] (P. 78).

- Vous ne pouvez pas prendre de photo ou de vidéo lorsque le câble HDMI est raccordé.
- Ne raccordez pas l'appareil photo à d'autres appareils de sortie HDMI. Cela pourrait endommager l'appareil photo.
- La sortie HDMI n'est pas réalisée lors d'un raccordement USB à un ordinateur ou à une imprimante.

■ Utilisation de la télécommande du téléviseur

L'appareil photo peut être contrôlé par une télécommande de téléviseur lorsqu'il est raccordé à un téléviseur prenant en charge le contrôle HDMI.

- 1 Sélectionnez [HDMI] dans l'onglet Menu Personnalisé .
- 2 Sélectionnez [Control HDMI] et choisissez [On].
- 3 Contrôlez l'appareil photo en utilisant la télécommande du téléviseur.
 - Vous pouvez contrôler l'appareil photo en suivant le guide de fonctionnement affiché sur le téléviseur.
 - Pendant l'affichage d'une seule image, vous pouvez afficher ou masquer l'affichage des informations en appuyant sur la touche "rouge" et afficher ou masquer l'affichage de l'index en appuyant sur la touche "verte".
 - Il est possible que certains téléviseurs ne prennent pas en charge toutes les fonctions.

Choix des écrans du panneau de contrôle (📷 Réglage)

Règle s'il faut afficher ou pas les écrans de contrôle pour le choix d'options dans chaque mode de prise de vue.

Écrans de contrôle disponibles dans chaque mode de prise de vue

- Une pression sur la touche **INFO** entraîne le passage à l'écran suivant.

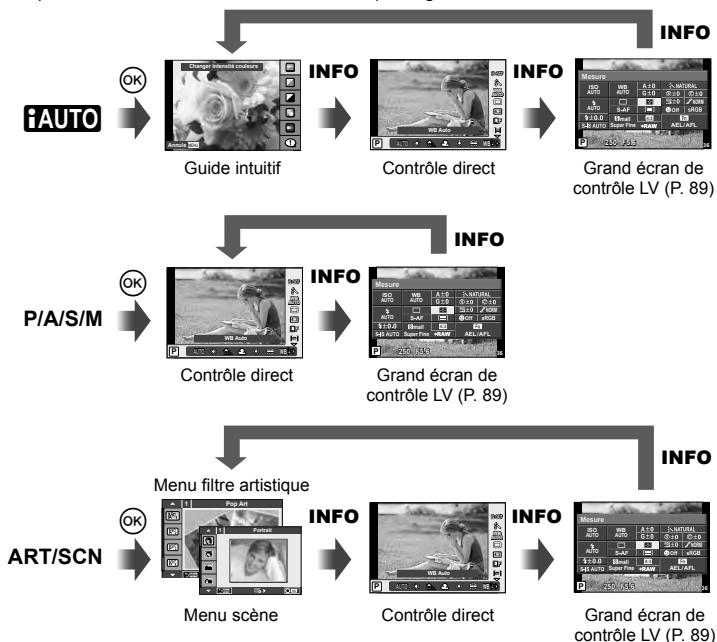

Grand écran de contrôle LV

Le grand écran de contrôle LV affiche l'état actuel des réglages de prise de vue. Vous pouvez l'utiliser pour régler différentes options. Sélectionnez les options à l'aide du pavé directionnel ou de l'écran tactile pour changer les réglages.



Réglages pouvant être modifiés à l'aide du grand écran de contrôle

- | | |
|---|--|
| ① Option actuellement sélectionnée | Luminosité P. 64 |
| ② Sensibilité ISO P. 45 | Filtre noir et blanc P. 64 |
| ③ Prise de vue en série/Retardateur ... P. 43 | Ton d'image P. 65 |
| ④ Mode de flash P. 38 | ⑨ Spectre couleur P. 81 |
| ⑤ Commande d'intensité du flash P. 57 | ⑩ Attribution de la fonction de la touche... P. 85 |
| ⑥ Balance des blancs P. 44 | ⑪ Priorité visage P. 41 |
| Compensation de la balance des blancs P. 44 | ⑫ Mode de mesure P. 58 |
| ⑦ Mode d'images P. 54 | ⑬ Format d'affichage P. 55 |
| ⑧ Netteté P. 64 | ⑭ Mode d'enregistrement P. 56 |
| Contraste P. 64 | ⑮ Mode AF P. 59 |
| Saturation P. 64 | ⑯ Cible AF P. 40 |
| | ⑰ Stabilisateur d'image P. 53 |

⚠ Précautions

- Non affiché en mode d'enregistrement vidéo.

1 Affichez le grand écran de contrôle LV.

- Lorsque vous avez réglé l'affichage au moyen du menu personnalisé, appuyez sur , puis à plusieurs reprises sur la touche **INFO**.

Réglage) (P. 88)

2 Touchez la fonction que vous souhaitez régler.

- Le curseur apparaît sur la fonction touchée.

3 Appuyez sur pour sélectionner une valeur de réglage.

Curseur



Remarques

- Également disponible dans les écrans de menu **ART** ou **SCN**. Touchez l'icône de la fonction que vous souhaitez sélectionner.

Ajout d'affichages d'informations (Info Réglage)

LV-Info (Affichages d'informations de prise de vue)

Utilisez [LV-Info] pour ajouter les affichages d'informations de prise de vue suivants. Pour faire apparaître les affichages ajoutés, appuyez de manière répétée sur la touche **INFO** pendant la prise de vue. Vous pouvez également choisir de ne pas faire apparaître les affichages paramétrés par défaut.



Affichage de l'histogramme



Affichage des hautes lumières et des ombres

Affichage des hautes lumières et des ombres

Les zones supérieures à la limite de brillance pour l'image sont affichées en rouge, celles inférieures à la limite en bleu. [Réglage Histogramme] (P. 78)

Info (Affichages d'informations de lecture)

Utilisez [Info] pour ajouter les affichages d'informations de lecture suivants. Pour faire apparaître les affichages ajoutés, appuyez de manière répétée sur la touche **INFO** pendant la lecture. Vous pouvez également choisir de ne pas faire apparaître les affichages paramétrés par défaut.

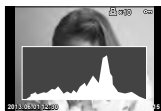

Affichage de l'histogramme



Affichage des hautes lumières et des ombres



Affichage de la table lumineuse

Affichage de la table lumineuse

Comparez deux images côte à côte. Appuyez sur [OK] pour sélectionner l'image du côté opposé de l'affichage.

- L'image de base est affichée sur la droite. Utilisez [Left/Right] pour sélectionner une image et appuyez sur [OK] pour déplacer l'image sur la gauche. L'image à comparer à l'image de gauche peut être sélectionnée sur la droite. Pour sélectionner une autre image de base, mettez le cadre droit en surbrillance et appuyez sur [OK].
- Appuyez sur Q pour zoomer sur l'image en cours. Pour modifier le rapport de zoom, tournez la molette principale.
- Lorsque vous faites un zoom avant, vous pouvez utiliser [Up/Down/Left/Right] pour parcourir d'autres zones de l'image et la molette secondaire pour sélectionner parmi les images.

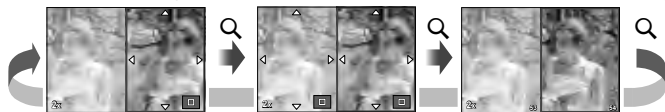

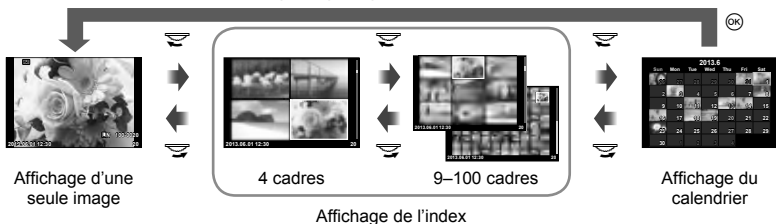

Réglage (Affichage de l'index/calendrier)

Vous pouvez ajouter l'affichage d'un index avec un nombre différent d'images et l'affichage d'un calendrier à l'aide de  Réglage]. Les écrans supplémentaires sont affichés en tournant la molette principale pendant la lecture.



Vitesses d'obturation lorsque le flash se déclenche automatiquement [Flash sync X] [Flash lent]

Vous pouvez régler les conditions de vitesse d'obturation lors du déclenchement du flash.

Mode de prise de vue	Synchronisation du flash (synchrone)	Limite supérieure	Limite inférieure
P	Le plus lent des réglages 1/(longueur focale de l'objectif×2) et [Flash sync X ]	Réglage [Flash sync X ]*	Réglage [Flash lent ]
A			
S	Vitesse d'obturation réglée		Pas de limite inférieure
M			

* 1/320 seconde en cas d'utilisation du flash interne et 1/250 avec un flash externe vendu séparément.

Utilisation des menus du Port accessoire

Vous pouvez procéder aux réglages relatifs aux appareils connectés via le port accessoire.

Avant d'utiliser les menus du Port accessoire

Le menu du Port accessoire n'est disponible que lorsque l'option appropriée est sélectionnée pour la rubrique [🔗/🗨 Menu Ecran] dans le menu de réglage.

- 1 Appuyez sur la touche **MENU** pour afficher les menus, et affichez l'onglet **ƒ** (Menu Installation).
- 2 Sélectionnez [🔗/🗨 Menu Ecran] et réglez [🗨 Menu Ecran] sur [On].
 - L'onglet 🗨 (Menu Port Externe) s'affiche dans le menu.

Menu Port Externe

- 📁 Partage OLYMPUS PENPAL (P. 94)
- 📁 Album OLYMPUS PENPAL (P. 95)
- 📺 Viseur Electronique (P. 95)



Utilisation d'OLYMPUS PENPAL

L'OLYMPUS PENPAL optionnel peut être utilisé pour télécharger des images, et recevoir des images de dispositifs Bluetooth ou d'autres appareils photo reliés à l'OLYMPUS PENPAL. Visiter le site Web d'OLYMPUS pour plus d'information sur les dispositifs de Bluetooth.

■ Envoi de photos

Redimensionner et envoyer les images JPEG vers un autre dispositif. Avant d'envoyer des images, s'assurer que le dispositif de réception est placé en mode de réception de données.

- 1 Afficher l'image que vous souhaitez envoyer et appuyer sur **OK**.
- 2 Sélectionnez [Envoyer Photo] et appuyez sur **OK**.
 - Sélectionner [Rechercher] et appuyer sur **OK** dans la fenêtre suivante. L'appareil recherche et affiche les appareils Bluetooth accessibles ou dans le [Répertoire].
- 3 Sélectionner la destination et appuyer sur **OK**.
 - L'image sera téléchargée vers le dispositif de réception.
 - Si vous êtes invité à fournir un code PIN, entrez 0000 et appuyez sur **OK**.



■ Réception d'images/ajout d'un client

Connecter au dispositif de transmission et télécharger les images JPEG.

- 1 Sélectionnez [Partage OLYMPUS PENPAL] dans Menu Port Externe (P. 92).
- 2 Sélectionnez [Patiencez Svp] et appuyez sur **OK**.
 - Effectuer les opérations pour envoyer des images sur le dispositif d'envoi.
 - La transmission débutera et un message [Demande réception photo] sera affiché.
- 3 Sélectionnez [Accepter] et appuyez sur **OK**.
 - La photo sera téléchargée vers la caméra.
 - Si vous êtes invité à fournir un code PIN, entrez 0000 et appuyez sur **OK**.



■ Edition du carnet d'adresses

L'OLYMPUS PENPAL peut stocker des informations client. Il est possible d'attribuer des noms aux clients ou de supprimer des informations client.

- 1 Sélectionnez [Partage OLYMPUS PENPAL] dans Menu Port Externe (P. 92).
- 2 Sélectionnez [Répertoire] et appuyez sur **OK**.
- 3 Sélectionnez [Liste des appareils] et appuyez sur **OK**.
 - Les noms des clients existants sont énumérés.
- 4 Sélectionner le client à éditer et appuyer sur **OK**.

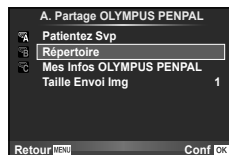

Suppression de clients

Sélectionner [Oui] et appuyer sur **OK**.

Edition d'information client

Appuyer sur **OK** pour afficher les informations client. Pour changer le nom de client, appuyer sur **OK** de nouveau et éditer le nom courant dans la fenêtre de modification du nom.

■ Création d'albums

Vos images JPEG préférées peuvent être redimensionnées et copiées vers un OLYMPUS PENPAL.

- 1 Afficher l'image que vous souhaitez copier en plein écran et appuyer sur **OK**.
- 2 Sélectionner [**Sd** → **PENPAL**] et appuyer sur **OK**.
 - Pour copier des images à partir d'un OLYMPUS PENPAL vers la carte mémoire, sélectionner [**PENPAL** → **Sd**] et appuyer sur **OK**.



! Précautions

- L'OLYMPUS PENPAL ne peut être utilisé que dans la région dans laquelle il a été acheté. Selon les régions, son utilisation peut enfreindre les réglementations sur les ondes et vous pourriez faire face à des sanctions.

📷 Partage OLYMPUS PENPAL

MENU → 🗨️ → 📷

Option	Description	👉
Patientez Svp	Réception d'images et ajout de nouveaux clients au carnet d'adresse.	93
Répertoire	[Liste des appareils] : Visualiser les clients qui ont été enregistrés dans le carnet d'adresses. [Nouvel Appareil] : Ajouter un client au carnet d'adresse. [Progr. Recherche] : Sélectionner le temps de recherche de l'appareil pour un client.	94
Mes Infos OLYMPUS PENPAL	Afficher l'information pour votre OLYMPUS PENPAL, y compris le nom, l'adresse, et les services pris en charge. Appuyer sur OK pour éditer le nom de l'appareil.	94
Taille Envoi img	Choisir la taille à laquelle les images sont transmises : [Taille 1 : Petit] : Les photos sont envoyées à une taille équivalente à 640 × 480. [Taille 2 : Grand] : Les photos sont envoyées à une taille équivalente à 1920 × 1440. [Taille 3 : Moyen] : Les photos sont envoyées à une taille équivalente à 1280 × 960.	93

Option	Description	
Tout Copier	Tous les fichiers d'images et de son sont copiés entre la carte SD et OLYMPUS PENPAL. Les images copiées sont redimensionnées selon l'option choisie pour la taille de copie d'image.	93
Annuler protection	Enlever la protection de toutes les images dans l'album OLYMPUS PENPAL.	94
Memoire usage album	Afficher le nombre d'images actuellement dans l'album et le nombre d'images additionnelles pouvant être stockées à la [Taille 2 : Moyen].	94
Réglage mémoire album	[Tout Effac] : Effacer toutes les photos de l'album. [Format Album] : Formater l'album.	94
Taille copie image	Choisir la taille à laquelle les images sont copiées. [Taille 1 : Grand] : Les images copiées ne sont pas redimensionnées. [Taille 2 : Moyen] : Les photos sont copiées à une taille équivalente à 1920 × 1440.	94

Viseur Electronique

Option	Description		
Réglage EVF	Régler la luminosité et la température de couleur des viseurs externes optionnels. La température de couleur choisie est également utilisée dans le moniteur pendant la lecture. Utiliser <D> pour choisir la température de couleur (☺) ou l'éclat (☼) et utiliser Δ ∇ pour choisir des valeurs entre [+7] et [-7].		—
Bascule viseur/écran	Règle s'il faut annuler l'affichage de l'écran en cas d'utilisation du viseur électronique externe VF-4. Avec cette option réglée sur [Off], si vous appuyez sur la touche [□] sur le viseur externe, l'affichage bascule entre le viseur et le moniteur. Si cette option est réglée sur [On], l'affichage bascule automatiquement sur VF-4 lorsque vous regardez à travers.	119	

5 Impression de photos

Réservation d'impression (DPOF)

Vous pouvez sauvegarder des "ordres d'impression" numériques sur la carte mémoire indiquant les photos à imprimer et le nombre d'exemplaires de chaque impression. Vous pouvez ensuite faire imprimer vos photos dans un magasin prenant en charge le format DPOF ou imprimer les photos vous-même en raccordant l'appareil photo directement à une imprimante DPOF. Une carte mémoire est requise lorsque vous créez un ordre d'impression.

Création d'un ordre d'impression

- 1 Appuyez sur **[OK]** pendant l'affichage et sélectionnez **[L]**.
- 2 Sélectionnez **[L]** ou **[ALL]** et appuyez sur **[OK]**.

Photo individuelle

Appuyez sur **[<>]** pour sélectionner l'image que vous voulez utiliser comme réservation d'impression, puis appuyez sur **[Δ]** **[∇]** pour régler le nombre d'impressions.

- Pour régler la réservation d'impression pour plusieurs photos, répétez cette étape. Appuyez sur **[OK]** quand toutes les images désirées ont été choisies.

Toutes les photos

Sélectionnez **[ALL]** et appuyez sur la touche **[OK]**.

- 3 Sélectionnez le format de date et d'heure et appuyez sur **[OK]**.

Aucun	Les photos sont imprimées sans date ni heure.
Date	Les photos sont imprimées avec la date de prise de vue.
Heure	Les photos sont imprimées avec l'heure de prise de vue.

- 4 Sélectionnez **[Conf]** et appuyez sur **[OK]**.

⚠ Précautions

- L'appareil photo ne peut pas être utilisé pour modifier des ordres d'impression créés avec d'autres appareils. La création d'un nouvel ordre d'impression supprime les ordres d'impression existants créés avec d'autres appareils.
- Les ordres d'impression n'incluent pas les photos 3D, les images RAW ni les vidéos.

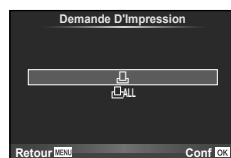

Élimination de toutes les images ou des images sélectionnées de l'ordre d'impression

Vous pouvez annuler toutes les données de réservation d'impression ou simplement celles des photos sélectionnées.

- 1 Appuyez sur **OK** pendant l'affichage et sélectionnez **[]**.
- 2 Sélectionnez **[]** et appuyez sur **OK**.
 - Pour supprimer toutes les photos de l'ordre d'impression, sélectionnez **[Réinitial]** et appuyez sur **OK**.
 - Pour sortir sans supprimer toutes les images, sélectionnez **[Conserver]** et appuyez sur **OK**.
- 3 Appuyez sur **<D>** pour sélectionner les images à supprimer de l'ordre d'impression.
 - Utilisez **∇** pour régler le nombre d'impression à zéro. Appuyez sur **OK** une fois que vous avez enlevé toutes les images souhaitées de l'ordre d'impression.
- 4 Sélectionnez le format de date et d'heure et appuyez sur **OK**.
 - Ce réglage est appliqué à toutes les images avec des données de réservation d'impression.
- 5 Sélectionnez **[Conf]** et appuyez sur **OK**.

Impression directe (PictBridge)

En raccordant l'appareil photo à une imprimante compatible PictBridge avec le câble USB, vous pouvez imprimer directement des photos enregistrées.

- 1 Connectez l'appareil photo à l'imprimante à l'aide du câble USB fourni et allumez l'appareil photo.

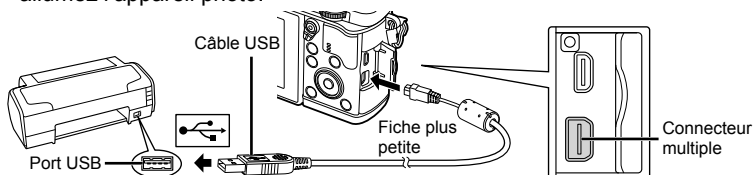

- Utilisez une batterie complètement chargée pour l'impression.
 - Quand l'appareil photo est allumé, une boîte de dialogue devrait être affichée dans le moniteur, vous invitant à choisir un centre serveur. Sinon, sélectionnez **[Auto]** pour **[Mode USB]** (P. 79) dans les menus personnalisés de l'appareil photo.
- 2 Utilisez **Δ ∇** pour sélectionner **[Impression]**.
 - **[Un Moment]** sera affiché, suivi d'une boîte de dialogue de sélection du mode d'impression.
 - Si l'écran ne s'affiche pas au bout de plusieurs minutes, débranchez le câble USB, puis redémarrez à partir de l'étape 1.

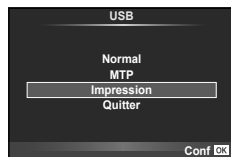

Passez à "Impression personnalisée" (P. 98).

! Précautions

- Il est impossible d'imprimer les photos 3D, les images RAW et les vidéos.

Impression simple

Utilisez l'appareil photo pour afficher l'image que vous souhaitez imprimer avant de relier l'imprimante par l'intermédiaire du câble d'USB.

- 1 Utilisez $\triangleleft \triangleright$ pour afficher les photos que vous souhaitez imprimer sur l'appareil photo.
- 2 Appuyez sur \triangleright .
 - L'écran de sélection de photo apparaît lorsque l'impression est terminée. Pour imprimer une autre photo, utilisez $\triangleleft \triangleright$ pour sélectionner la photo, puis appuyez sur \odot .
 - Pour quitter, débranchez le câble USB de l'appareil pendant que l'écran de sélection de photo est affiché.

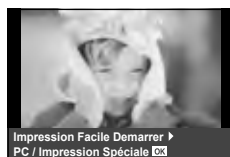

Impression personnalisée

- 1 Suivez le guide de fonctionnement pour régler une option d'impression.

Sélection du mode d'impression

Sélectionnez le type d'impression (mode d'impression). Les modes d'impression disponibles sont indiqués ci-dessous.

Impression	Imprime les photos sélectionnées.
Imprimer tout	Imprime toutes les photos enregistrées sur la carte et fait une impression pour chaque photo.
Impr Mult	Imprime plusieurs exemplaires de la même image dans des cadres séparés sur la même feuille.
Indexer tout	Imprime un index de toutes les photos enregistrées sur la carte.
Cde Impression	Imprime selon la réservation d'impression que vous avez effectuée. S'il n'y a pas de photo avec réservation d'impression, cette option n'est pas disponible.

Réglage des postes du papier d'impression

Ce réglage varie selon le type d'imprimante. Si le seul réglage disponible est le réglage STANDARD de l'imprimante, vous ne pourrez pas changer ce réglage.

Taille	Règle le format de papier pris en charge par l'imprimante.
Sans Bord	Sélectionne d'imprimer la photo sur toute la feuille de papier ou à l'intérieur d'un cadre vierge.
Images/Page	Sélectionne le nombre de photos par feuille. Affiché lorsque vous avez sélectionné [Impr Mult].

Sélection des photos que vous voulez imprimer

Sélectionnez les photos que vous voulez imprimer. Les photos sélectionnées peuvent être imprimées plus tard (réservation d'une seule photo), ou la photo que vous affichez peut être imprimée sur le champ.

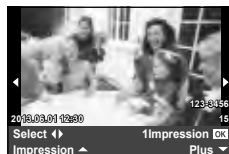

Impression (OK)	Imprime la photo actuellement affichée. S'il y a une photo à laquelle la réservation [1Impression] a déjà été appliquée, seule la photo réservée sera imprimée.
1Impression (▲)	Applique la réservation d'impression à la photo actuellement affichée. Si vous voulez appliquer une réservation à d'autres photos après l'application de [1Impression], utilisez <> pour les sélectionner.
Plus (▼)	Règle le nombre d'impressions et d'autres éléments pour la photo actuellement affichée, et si elle est à imprimer ou non. Pour le fonctionnement, reportez-vous à "Réglage des données d'impression" dans la section suivante.

Réglage des données d'impression

Sélectionnez d'imprimer ou non des données d'impression telles que la date, l'heure ou le nom de fichier sur la photo. Lorsque le mode d'impression est réglé sur [Imprimer tout] et que [Réglage] est sélectionné, les options suivantes s'affichent.

	Règle le nombre d'impressions.
Date	Imprime la date et l'heure enregistrées sur la photo.
Nom Fichier	Imprime le nom de fichier enregistré sur la photo.
	Rogne l'image pour l'impression. Utilisez la molette pour choisir la taille de rognage et ▲ ▼ <> pour positionner la position de rognage.

2 Une fois que vous avez réglé l'impression et les données d'impression pour les photos, sélectionnez [Impression], puis appuyez sur (OK).

- Pour arrêter et annuler l'impression, appuyez sur (OK). Pour reprendre l'impression, sélectionnez [Poursuivre].

■ Annulation de l'impression

Pour annuler l'impression, mettez en surbrillance [Annuler] et appuyez sur (OK). Notez que tous les changements apportés à l'ordre d'impression seront perdus ; pour annuler l'impression et revenir à l'étape précédente, où vous pouvez apporter des changements à l'ordre d'impression actuel, appuyez sur **MENU**.

Installation du logiciel pour PC

■ Windows

1 Insérez le CD fourni dans un lecteur de CD-ROM.

Windows XP

- Une boîte de dialogue "Configuration" apparaît.

Windows Vista/Windows 7/Windows 8

- Une boîte de dialogue d'exécution automatique apparaît. Cliquez sur "OLYMPUS Setup" pour afficher la boîte de dialogue "Configuration".

! **Précautions**

- Si la boîte de dialogue "Configuration" n'apparaît pas, sélectionnez "Poste de travail" (Windows XP) ou "Ordinateur" (Windows Vista/Windows 7) dans le menu Démarrer. Double-cliquez sur l'icône du CD-ROM (OLYMPUS Setup) pour ouvrir la fenêtre "OLYMPUS Setup" puis double-cliquez sur "LAUNCHER.EXE".
- Si une boîte de dialogue "User Account Control" (Contrôle du compte d'utilisateur) apparaît, cliquez sur "Yes" (Oui) ou "Continue" (Continuer).

2 Suivez les instructions à l'écran sur votre ordinateur.

! **Précautions**

- Si rien ne s'affiche sur l'écran de l'appareil photo même après l'avoir connecté à l'ordinateur, il se peut que la batterie soit épuisée. Utilisez une batterie entièrement chargée.

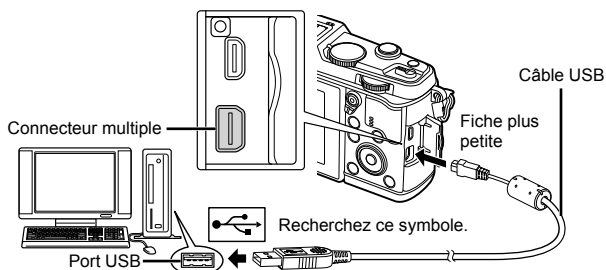
! **Précautions**

- Lorsque l'appareil est raccordé à un autre dispositif par USB, un message s'affiche vous demandant de sélectionner un type de raccordement. Sélectionnez [Normal].

3 Enregistrez votre produit Olympus.

- Cliquez sur le bouton "Registration" (Enregistrement) et suivez les instructions à l'écran.

4 Installez OLYMPUS Viewer 3.

- Vérifiez la configuration système requise avant de commencer l'installation.
- Cliquez sur le bouton "OLYMPUS Viewer 3" et suivez les instructions à l'écran pour installer le logiciel.

Système d'exploitation	Windows XP (Service Pack 2 ou une version ultérieure) / Windows Vista / Windows 7 / Windows 8
Processeur	Pentium 4 1,3 GHz ou supérieur (Core2Duo 2,13 GHz ou plus exigé pour les vidéos)
RAM	1 Go ou plus (2 Go ou plus recommandé)
Espace libre sur le disque dur	3 Go ou plus
Paramètres de l'écran	1024 × 768 pixels ou plus Minimum de 65 536 couleurs (16 770 000 couleurs recommandées)

- Voir l'aide en ligne pour plus d'informations concernant l'utilisation du logiciel.

■ Macintosh

1 Insérez le CD fourni dans un lecteur de CD-ROM.

- Le contenu du disque devrait automatiquement être affiché dans le Visuel. Sinon, double-cliquez sur l'icône du CD du bureau.
- Double-cliquez sur l'icône "Setup" pour afficher la boîte de dialogue "Configuration".



2 Installez OLYMPUS Viewer 3.

- Vérifiez la configuration système requise avant de commencer l'installation.
- Cliquez sur le bouton "OLYMPUS Viewer 3" et suivez les instructions à l'écran pour installer le logiciel.



Système d'exploitation	Mac OS X v10.5–v10.8
Processeur	Intel Core Solo/Duo 1,5 GHz ou supérieur (Core2Duo 2 GHz ou plus exigé pour les vidéos)
RAM	1 Go ou plus (2 Go ou plus recommandé)
Espace libre sur le disque dur	3 Go ou plus
Paramètres de l'écran	1024 × 768 pixels ou plus Minimum de 32 000 couleurs (16 770 000 couleurs recommandées)

- Vous pouvez sélectionner d'autres langues dans la liste déroulante des langues. Pour plus d'informations concernant l'utilisation du logiciel, voir l'aide en ligne.

Copie de photos vers un ordinateur sans OLYMPUS Viewer 3

Votre appareil photo prend en charge USB Mass Storage Class. Vous pouvez transférer des images vers un ordinateur en raccordant l'appareil photo à l'ordinateur avec le câble USB fourni. Les systèmes d'exploitation suivants sont compatibles avec le raccordement USB :

- Windows :** Windows XP Édition familiale/
Windows XP Professional/
Windows Vista/Windows 7/Windows 8
- Macintosh :** Mac OS X v.10.3 ou version supérieure

- 1 Éteignez l'appareil photo et raccordez-le à l'ordinateur.
 - L'emplacement du port USB varie selon les ordinateurs. Pour de plus amples détails, consultez le mode d'emploi de l'ordinateur.
- 2 Allumez l'appareil photo.
 - L'écran de sélection pour le raccordement USB est affiché.
- 3 Appuyez sur Δ ∇ pour sélectionner [Normal]. Appuyez sur \odot .
- 4 L'ordinateur reconnaît l'appareil photo comme un nouveau matériel.

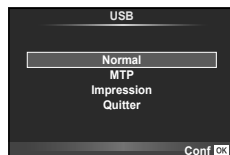

⚠ Précautions

- Si vous utilisez Windows Photo Gallery pour Windows Vista, Windows 7 ou Windows 8, choisissez [MTP] à l'étape 3.
- Le transfert des données n'est pas garanti dans les environnements suivants, même si votre ordinateur est équipé d'un port USB.
 - Ordinateurs avec un port USB ajouté via une carte d'extension, etc.
 - Ordinateurs sans système d'exploitation installé en usine
 - Ordinateurs assemblés
- Les commandes de l'appareil photos ne peuvent pas être utilisées lorsque l'appareil est connecté à un ordinateur.
- Si la boîte de dialogue qui s'affiche à l'étape 2 n'apparaît pas lorsque l'appareil photo est connecté à un ordinateur, sélectionnez [Auto] pour [Mode USB] (P. 79) dans les menus personnalisés de l'appareil photo.

Utilisation de la fonction LAN sans fil de l'appareil photo

Vous pouvez utiliser la fonction LAN sans fil de l'appareil photo pour vous connecter à un smartphone sur un réseau sans fil.

- Visionner et transférer les images stockées sur la carte de l'appareil photo.
- Ajouter des informations sur l'emplacement à l'image au moyen des informations sur l'emplacement du smartphone.
- Commander l'appareil photo avec votre smartphone.

Pour ces opérations, un smartphone avec l'application smartphone installée est nécessaire. Voir le site Web Olympus pour en savoir plus sur "OI.Share", l'application smartphone.

Précautions

- Avant d'utiliser la fonction LAN sans fil, lisez "Précautions lors de l'utilisation de la fonction LAN sans fil" (P. 137).
- Si vous utilisez la fonction LAN sans fil dans un pays en dehors de la région où l'appareil photo a été acheté, il se peut que l'appareil photo ne soit pas conforme aux réglementations de communication sans fil de ce pays. Olympus décline toute responsabilité pour le manquement à de telles réglementations.
- Comme avec toute communication sans fil, il y a toujours un risque d'interception par une tierce partie.
- La fonction LAN sans fil sur l'appareil photo ne peut pas être utilisée pour se connecter à un point d'accès domestique ou public.

■ Préparation de votre smartphone

Installez "OI.Share", l'application smartphone, puis démarrez OI.Share sur votre smartphone.

■ Préparation de votre appareil photo

Vous disposez de deux méthodes pour la connexion LAN sans fil.

Privée

Se connecte en utilisant un mot de passe prédéfini chaque fois. Utilisez cette méthode lorsque vous vous connectez toujours aux mêmes appareils, comme votre smartphone pour transférer des images.



Unique

Se connecte en utilisant un mot de passe différent chaque fois. Utilisez cette méthode pour une connexion ponctuelle, comme lorsque vous souhaitez partager des images sélectionnées avec un certain nombre d'amis.

Sélectionnez au préalable la méthode de connexion LAN sans fil.  "Réglage d'une connexion LAN sans fil (Réglages Wi-Fi)" (P. 75)

■ Connexion privée

La procédure suivante peut être utilisée pour la connexion.

- 1 Sélectionnez [Connexion à un smartphone] dans [Menu Lecture] et appuyez sur .
- 2 Suivez le guide d'utilisation affiché sur le moniteur en appuyant sur  pour continuer.
 - Le SSID, le mot de passe et le code QR s'affichent sur le moniteur.
- 3 Saisissez le SSID et le mot de passe dans votre smartphone.
 - Si vous utilisez OI.Share sur votre smartphone pour lire le code QR, le SSID et le mot de passe sont saisis automatiquement.
 - À partir de la deuxième connexion, la connexion s'établit automatiquement.
 - Un index d'images sur l'appareil photo apparaît dans OI.Share sur votre smartphone.

■ Connexion ponctuelle

- 1 Sélectionnez [Connexion à un smartphone] dans [Menu Lecture] et appuyez sur .
- 2 Saisissez le SSID et le mot de passe dans votre smartphone.
 - Si vous utilisez OI.Share sur votre smartphone pour lire le code QR, le SSID et le mot de passe sont saisis automatiquement.
 - À partir de la deuxième connexion, un message de confirmation apparaît en premier vous demandant si vous souhaitez changer de mot de passe.

■ Pour mettre fin à la connexion

- 1 Appuyez sur **MENU** sur l'appareil photo ou touchez [Stop] sur l'écran du moniteur.
 - Vous pouvez également mettre fin à la connexion avec OI.Share ou en éteignant l'appareil photo.
 - La connexion est interrompue.

Précautions

- L'association de la fonction LAN sans fil avec OLYMPUS PENPAL, une carte Eye-Fi ou semblable peut entraîner une diminution non négligeable des performances de l'appareil photo.
- L'antenne LAN sans fil est intégrée à la poignée de l'appareil photo. Évitez dans la mesure du possible de recouvrir l'antenne de la main.
- Pendant la connexion LAN sans fil, la batterie s'épuisera plus rapidement. Si la batterie est épuisée, la connexion peut être perdue pendant un transfert.
- La connexion peut s'avérer difficile ou lente à proximité d'appareils générant des champs magnétiques, de l'électricité statique ou des ondes radio, près de fours à micro-ondes ou téléphones sans fil par exemple.

Ce que vous pouvez faire avec OI.Share

■ Synchronisez l'heure et la date sur votre appareil photo avec votre smartphone

Synchronisez l'heure et la date sur votre smartphone et votre appareil photo pour permettre l'ajout des informations sur l'emplacement aux images sur votre appareil photo. Lancez la synchronisation de l'heure dans OI.Share.

- La synchronisation de l'heure de l'appareil photo peut prendre environ une minute.

■ Ajout des informations sur l'emplacement du smartphone aux images

- 1** Lancez l'enregistrement des informations sur l'emplacement dans OI.Share.
 - Votre smartphone enregistrera les informations sur l'emplacement à un intervalle prédéterminé.
- 2** Mettez fin à la connexion.
 - L'appareil photo est à présent prêt pour la prise de vue.
- 3** Arrêtez l'enregistrement des informations sur l'emplacement dans OI.Share lorsqu'elles ne sont plus nécessaires.
- 4** Lancez [Connexion à un smartphone] sur votre appareil photo.
- 5** Démarrez l'envoi des informations sur l'emplacement dans OI.Share. Les informations sur l'emplacement seront ajoutées aux images sur la carte mémoire.  apparaît sur les images auxquelles des informations sur l'emplacement ont été ajoutées.

Précautions

- Les informations sur l'emplacement ne peuvent pas être ajoutées aux vidéos.

■ Partage des images

Pour partager des images, réglez un [Partage ordres] sur les images que vous souhaitez partager.

- 1** Lisez les images et réglez [Partage ordres] (P. 48).
- 2** Utilisez [Unique] pour configurer une connexion Wi-Fi.

■ Commande de l'appareil photo

Vous pouvez prendre des photos avec l'appareil photo en effectuant les opérations sur le smartphone. Cette fonction est uniquement disponible lors de la connexion [Privée].

- 1** Lancez [Connexion à un smartphone] sur votre appareil photo.
 - Vous pouvez également vous connecter en touchant  sur l'écran de prise de vue.
 - L'appareil photo est réglé sur i-AUTO.
- 2** Prenez des photos avec votre smartphone.

Précautions

- Le journal des informations sur l'emplacement est uniquement disponible lorsque vous utilisez un smartphone avec fonction GPS.
- Toutes les fonctions de l'appareil photo ne sont pas disponibles via la connexion LAN sans fil.

Informations et conseils de prise de vue

L'appareil photo ne s'allume pas quand une batterie est chargée

La batterie n'est pas totalement chargée

- Chargez la batterie avec le chargeur.

La batterie est temporairement inutilisable en raison du froid

- Les performances de la batterie se dégradent aux basses températures. Retirez la batterie et réchauffez-la, en la mettant dans votre poche quelques temps.

Aucune photo n'est prise lorsque le déclencheur est enfoncé

L'appareil photo s'est éteint automatiquement

- L'appareil photo entre automatiquement en mode veille pour réduire l'activité de la batterie si aucune opération n'est effectuée pendant une certaine période de temps.  [Veille] (P. 79)
Si aucune opération n'est effectuée pendant un laps de temps (4 heures) après l'entrée en mode de veille de l'appareil photo, l'appareil photo s'éteindra automatiquement.

Le flash n'a pas fini d'être rechargé

- Sur l'écran, le symbole  clignote lors de la recharge. Attendez que le symbole cesse de clignoter, puis appuyez sur le déclencheur.

Incapacité à faire la mise au point

- L'appareil photo ne peut pas se concentrer sur les sujets qui sont trop proches de l'appareil photo ou qui ne sont pas adaptés à la mise au point automatique (le symbole de mise au point correcte clignotera dans le moniteur). Augmentez la distance au sujet ou focalisez sur un objet contrasté à la même distance de l'appareil photo que votre sujet principal, préparez la vue, et prenez la photo.

Sujets difficiles à mettre au point

Il peut être difficile de faire la mise au point automatiquement dans les situations suivantes.

Le symbole de mise au point correcte clignote. Ces sujets ne sont pas au point.



Sujet insuffisamment contrasté

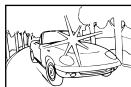

Lumière extrêmement lumineuse au centre de l'image

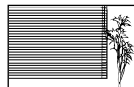

Sujet ne contenant pas de lignes verticales

Le symbole de mise au point correcte s'allume mais la mise au point du sujet n'est pas faite.



Sujets placés à des distances différentes

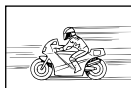

Sujet se déplaçant rapidement



Sujet à l'extérieur de la zone AF

La fonction de réduction du bruit est activée

- Lors de la prise de vue de scènes de nuit, les vitesses d'obturation sont plus lentes et des parasites ont tendance à apparaître sur les images. L'appareil photo active la fonction de réduction du bruit après la prise de vue à une vitesse d'obturation lente. La prise de vue n'est pas permise pendant l'activation de la fonction. Vous pouvez régler [Réduc Bruit] sur [Off].  [Réduc Bruit] (P. 79)

Le nombre de cibles AF est réduit

Le nombre et la taille des cibles AF dépendent du format d'affichage, des réglages de groupe cible et de l'option sélectionnée pour [Téléconvertisseur Num].

La date et l'heure n'ont pas été réglées

L'appareil utilise les réglages en vigueur au moment de l'achat

- La date et l'heure ne sont pas réglées au moment de l'achat. Réglez la date et l'heure avant d'utiliser l'appareil photo.  "Réglage de la date et de l'heure" (P. 14)

La batterie a été retirée de l'appareil photo

- Les réglages de date et d'heure reprendront les réglages d'usine par défaut si l'appareil photo est laissé sans batterie durant environ 1 jour. Les réglages seront perdus plus rapidement si la batterie a été introduite dans l'appareil puis retirée peu de temps après. Avant de prendre des photos importantes, vérifiez que les réglages de la date et de l'heure sont corrects.

Les fonctions définies reprennent leurs réglages d'usine par défaut

Lorsque vous tournez la molette de mode ou que vous éteignez l'appareil dans un mode de prise de vue autre que **P**, **A**, **S** ou **M**, les fonctions dont les réglages ont été modifiés reprennent leurs réglages d'usine par défaut.

L'image prise apparaît blanchâtre

Ceci peut survenir quand la photo est prise dans des conditions de contre-jour ou de demi contre-jour. Ceci est causé par un phénomène appelé lueur ou fantôme. Autant que possible, envisagez une composition de façon à ce qu'aucune source de lumière puissante ne soit prise sur la photo. La lueur peut survenir même lorsqu'il n'y a pas de source de lumière dans la photo. Utilisez un pare-soleil pour protéger l'objectif de la source de lumière. Si le pare-soleil n'a pas d'effet, utilisez votre main pour protéger l'objectif de la lumière.

 "Objectifs interchangeables" (P. 115)

Un ou plusieurs points lumineux inconnus apparaissent sur le sujet dans la photo prise

Cela peut être dû à des pixels pris sur le système à transfert de charge. Effectuez un [Pixel Mapping].











Si le problème persiste, recommencez le cadrage des pixels à plusieurs reprises.  "Pixel Mapping - Vérification des fonctions de traitement des images" (P. 111)



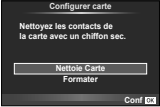





Fonctions qui ne peuvent pas être sélectionnées dans les menus

Certains éléments peuvent ne pas être sélectionnables dans les menus pendant l'utilisation du pavé directionnel.

- Éléments qui ne peuvent pas être réglés avec le mode de prise de vue actuel.
- Éléments qui ne peuvent pas être réglés parce qu'un élément a déjà été réglé : Combinaison de [] et [Réduc Bruit], etc.

Codes d'erreurs

Indications sur l'écran	Cause possible	Solution
 Pas De Carte	Aucune carte n'a été insérée ou vous avez inséré une carte qui n'est pas reconnue.	Insérez une carte ou insérez une carte différente.
 Erreur carte	Il y a un problème avec la carte.	Insérez la carte de nouveau. Si le problème persiste, formatez la carte. Si la carte ne peut pas être formatée, elle ne peut pas être utilisée.
 Ecrit Protégée	Il est impossible d'écrire sur la carte.	Le commutateur de protection d'écriture de la carte est réglé sur la position "LOCK". Libérez le commutateur. (P. 113)
 Carte pleine	<ul style="list-style-type: none"> La carte est pleine. Vous ne pouvez plus prendre de photo ni y enregistrer d'autres informations comme une réservation d'impression. Il n'y a pas de place sur la carte et la réservation d'impression ou les nouvelles images ne peuvent pas être enregistrées. 	Remplacez la carte ou supprimez les photos inutiles. Avant de les effacer, téléchargez les images importantes sur un ordinateur.
	Impossible de lire la carte. Il est possible que la carte ne soit pas formatée.	<ul style="list-style-type: none"> Sélectionnez [Nettoie Carte], appuyez sur  et mettez hors tension l'appareil photo. Retirez la carte et essuyez la surface métallique à l'aide d'un chiffon doux et sec. Sélectionnez [Formater] ▶ [Oui], puis appuyez sur  pour formater la carte. Le formatage de la carte efface toutes les données sur celle-ci.
 Pas Image	Il n'y a aucune image sur la carte.	La carte ne contient aucune image. Enregistrez et affichez les images.
 Erreur D'image	L'image sélectionnée ne peut pas être affichée à cause d'un problème avec cette image. Ou l'image ne peut pas être utilisée pour l'affichage sur cet appareil.	Utilisez un logiciel de traitement d'image pour visualiser l'image sur un ordinateur. Si ce n'est pas possible, le fichier image est endommagé.
 L'image Ne Peut Être Éditée	Cet appareil photo ne permet pas de modifier des photos prises avec d'autres appareils.	Utilisez un logiciel de traitement d'image pour modifier la photo.
 Erreur D'image	Les images ne peuvent pas être transférées entre des dispositifs en cours de réception ou de transmission de données.	Augmentez la mémoire disponible sur la carte, par exemple en effaçant les images inutiles, ou choisissez une taille inférieure pour les images en cours de transmission.

Indications sur l'écran	Cause possible	Solution
 °C/°F	La température interne de l'appareil photo a augmenté à cause de la prise de vue en série.	Mettez l'appareil photo hors tension et laissez la température interne diminuer.
 Température interne trop élevée. Svp attendez avant d'utiliser l'appareil.		Patiencez quelques instants pour que l'appareil photo s'arrête automatiquement. Laissez la température interne de l'appareil photo diminuer avant d'effectuer d'autres opérations.
 Batterie Vide	La batterie est complètement déchargée.	Rechargez la batterie.
 Non Connecté	L'appareil photo n'est pas correctement connecté à un ordinateur, à une imprimante, à un affichage HDMI ou à un autre dispositif.	Reconnectez l'appareil photo.
 Pas de Papier	Il n'y a pas de papier dans l'imprimante.	Placez du papier dans l'imprimante.
 Pas D'Encre	Il n'y a plus d'encre dans l'imprimante.	Remplacez la cartouche d'encre de l'imprimante.
 Bourrage	Il s'est produit un bourrage papier.	Retirez le papier qui est bloqué.
Nouveaux Réglages	Le bac d'alimentation de l'imprimante a été retiré ou l'imprimante a été manipulée pendant que des réglages étaient faits sur l'appareil photo.	Ne manipulez pas l'imprimante lorsque vous faites des réglages sur l'appareil photo.
 Erreur Impr	Un problème est survenu avec l'imprimante et/ou l'appareil.	Éteignez l'appareil photo et l'imprimante. Vérifiez l'imprimante et remédiez à tous les problèmes avant de remettre en marche.
 Impression Impossible	Des photos enregistrées sur d'autres appareils photo peuvent ne pas être imprimées avec cet appareil photo.	Utilisez un ordinateur personnel pour imprimer.
L'objectif est verrouillé. Veuillez déverrouiller l'objectif.	L'objectif rétractable reste rétracté.	Déployez l'objectif. (P. 12)
Merci de vérifier les conditions d'utilisation de l'objectif.	Une anomalie s'est produite entre l'appareil photo et l'objectif.	Éteignez l'appareil photo, vérifiez le raccordement avec l'objectif et rallumez-le.

Nettoyage et rangement de l'appareil photo

Nettoyage de l'appareil photo

Éteignez l'appareil photo et retirez la batterie avant de nettoyer l'appareil.

Extérieur :

- Essuyez délicatement avec un chiffon doux. Si l'appareil est très sale, trempez le chiffon dans de l'eau légèrement savonneuse et essorez-le. Essuyez l'appareil photo avec le chiffon humide puis séchez-le avec un chiffon sec. Si vous avez utilisé l'appareil à la plage, utilisez un chiffon trempé dans de l'eau douce et essorez-le bien.

Écran :

- Essuyez délicatement avec un chiffon doux.

Objectif :

- Soufflez la poussière hors de l'objectif à l'aide d'une soufflette disponible dans le commerce. Pour l'objectif, essuyez délicatement avec du papier nettoyant pour objectif.

Rangement

- Si vous n'utilisez pas l'appareil photo pendant une période prolongée, retirez la batterie et la carte. Rangez l'appareil photo dans un endroit frais, sec et bien aéré.
- Insérez régulièrement la batterie et vérifiez le fonctionnement de l'appareil photo.
- Enlevez la poussière et les autres corps étrangers du corps et du cache arrière avant de les attacher.
- Montez le bouchon avant de l'appareil photo pour empêcher l'entrée de poussière dans l'appareil quand aucun objectif n'est fixé. Assurez-vous de remplacer les caches d'objectif avant et arrière avant de retirer l'objectif.
- Nettoyez l'appareil photo après toute utilisation.
- Ne stockez pas avec de l'insectifuge.

Nettoyage et contrôle du système à transfert de charge





Cet appareil dispose d'une fonction de protection anti-poussière pour empêcher la poussière d'aller sur le système à transfert de charge et retire toute poussière ou saleté de la surface du système à transfert de charge par vibrations ultrasonores. La fonction anti-poussière fonctionne lorsque l'appareil photo est mis en marche. La protection anti-poussière fonctionne en même temps que la fonction pixel mapping, vérifiant ainsi le système à transfert de charge et le circuit de traitement d'image. La fonction de protection anti-poussière étant activée à chaque mise sous tension de l'appareil photo, l'appareil doit être tenu droit pour permettre à la fonction de protection anti-poussière d'être efficace.

Précautions

- N'utilisez pas de solvants puissants tels que le benzène ou l'alcool, ni de chiffons traités chimiquement.
- Évitez de ranger l'appareil dans des endroits où des produits chimiques sont manipulés, pour protéger l'appareil de la corrosion.
- Des moisissures risquent de se former sur la surface de l'objectif s'il n'est pas nettoyé.
- Vérifiez chaque pièce de l'appareil avant de l'utiliser s'il n'a pas été utilisé pendant une longue période. Avant de prendre des photos importantes, assurez-vous de faire une prise de vue d'essai et vérifiez que l'appareil fonctionne correctement.

Pixel Mapping - Vérification des fonctions de traitement des images

La fonction de cadrage des pixels permet à l'appareil de vérifier et de régler le système à transfert de charge et les fonctions de traitement d'image. Après l'utilisation de l'écran ou une prise de vue en série, attendez au moins une minute avant d'utiliser cette fonction pour lui permettre de fonctionner correctement.

- 1 Sélectionnez [Pixel Mapping] dans l'onglet , Menu Personnalisé  (P. 83).
- 2 Appuyez sur , puis appuyez sur .
 - La barre [Occupé] est affichée pendant le cadrage des pixels. Lorsque le cadrage des pixels est terminé, le menu réapparaît.

Précautions

- Si vous coupez par inadvertance l'alimentation de l'appareil photo pendant le cadrage des pixels, recommencez à partir de l'étape 1.

Batterie et chargeur

- Utilisez la batterie Olympus lithium-ion. Utilisez uniquement des batteries rechargeables OLYMPUS d'origine.
- La consommation d'énergie de l'appareil varie selon l'usage et d'autres conditions.
- Comme les actions suivantes consomment beaucoup d'énergie même sans prendre de photos, la batterie s'épuisera rapidement.
 - Mise au point automatique de manière répétitive en appuyant sur le déclencheur à mi-course en mode de prise de vue.
 - Affichage des images sur l'écran pendant une période prolongée.
 - Quand l'appareil est raccordé à l'ordinateur ou l'imprimante.
- Lors de l'utilisation d'une batterie épuisée, l'appareil peut s'éteindre sans que le message d'avertissement de batterie faible soit affiché.
- La batterie ne sera pas complètement chargée lors de l'achat. Chargez la batterie en utilisant le chargeur fourni avant l'utilisation.
- La durée de charge normale à l'aide du chargeur fourni est d'environ 3 heures 30 minutes (estimation).
- Ne pas essayer d'utiliser des chargeurs qui ne sont pas spécifiquement indiqués pour une utilisation avec la batterie fournie, ou d'utiliser des batteries qui ne sont pas spécifiquement indiquées pour l'utilisation avec le chargeur fourni.

! Précautions

- Il existe un risque d'explosion si la batterie est remplacée avec une batterie de type incorrect. Respectez les instructions "Précautions pour la manipulation de la batterie" (P. 136) lors de la mise au rebut de la batterie usée.

Utilisation du chargeur à l'étranger

- Le chargeur peut être utilisé avec la plupart des sources électriques dans la plage comprise entre 100 V et 240 V CA (50/60 Hz) dans le monde entier. Cependant, en fonction du pays ou de la région où vous vous trouvez, la prise murale CA peut se présenter sous une forme différente et l'adaptation du chargeur à la prise peut nécessiter l'utilisation d'un adaptateur. Pour plus d'informations, contactez votre fournisseur local d'électricité ou une agence de voyages.
- N'utilisez pas les adaptateurs de voyage disponibles dans le commerce car le chargeur pourrait mal fonctionner.

Cartes utilisables

Dans ce manuel, tous les dispositifs de stockage sont désignés sous le nom de "cartes". Vous pouvez utiliser les types suivants de carte mémoire SD (en vente dans le commerce) avec cet appareil photo : SD, SDHC, SDXC et Eye-Fi. Pour obtenir les informations les plus récentes, veuillez visiter le site Web d'Olympus.



Commutateur de protection d'écriture de carte SD

Une carte SD possède un commutateur de protection d'écriture. Si vous réglez le commutateur du côté "LOCK", vous ne pouvez pas écrire sur la carte, en supprimer des données ou la formater. Le fait de remettre le commutateur en position déverrouillée permet l'écriture.



! Précautions

- Les données de la carte ne seront pas totalement effacées, même après que le formatage de la carte ou l'effacement des données. Lorsque vous jetez la carte, détruisez-la pour éviter que des informations personnelles ne se retrouvent entre d'autres mains.
- Utilisez la carte Eye-Fi conformément aux lois et réglementations du pays où l'appareil photo est utilisé. Retirez la carte Eye-Fi de l'appareil photo ou désactivez les fonctions de la carte dans un avion ou dans tout autre endroit où son utilisation est interdite.
 [Eye-Fi] (P. 83)
- La carte Eye-Fi peut chauffer pendant son utilisation.
- Lors de l'utilisation d'une carte Eye-Fi, il se peut que la batterie s'épuise plus rapidement.
- Lors de l'utilisation d'une carte Eye-Fi, il se peut que l'appareil photo fonctionne plus lentement.

Mode d'enregistrement et taille de fichier/nombre d'images fixes enregistrables

La taille de fichier indiquée dans le tableau est approximative pour des fichiers dont le format d'affichage est 4:3.

Mode d'enregistrement	Nombre de pixels (Taille Image)	Compression	Format de fichier	Taille de fichier (Mo)	Nombre d'images fixes enregistrables*
RAW	4608×3456	Compression sans perte	ORF	Approx. 17	41
L SF		1/2,7		Approx. 11	79
L F		1/4		Approx. 7,5	114
L N		1/8		Approx. 3,5	248
L B	3200×2400	1/12	JPEG	Approx. 2,4	369
M SF		1/2,7		Approx. 5,6	155
M F		1/4		Approx. 3,4	257
M N		1/8		Approx. 1,7	508
M B	2560×1920	1/12	JPEG	Approx. 1,2	753
M SF		1/2,7		Approx. 3,2	271
M F		1/4		Approx. 2,2	398
M N		1/8		Approx. 1,1	782
M B	1920×1440	1/12	JPEG	Approx. 0,8	1151
M SF		1/2,7		Approx. 1,8	476
M F		1/4		Approx. 1,3	701
M N		1/8		Approx. 0,7	1356
M B	1600×1200	1/12	JPEG	Approx. 0,5	1968
M SF		1/2,7		Approx. 1,3	678
M F		1/4		Approx. 0,9	984
M N		1/8		Approx. 0,5	1906
M B	1280×960	1/12	JPEG	Approx. 0,4	2653
S SF		1/2,7		Approx. 0,9	1034
S F		1/4		Approx. 0,6	1488
S N		1/8		Approx. 0,4	2773
S B	1024×768	1/12	JPEG	Approx. 0,3	3813
S SF		1/2,7		Approx. 0,6	1564
S F		1/4		Approx. 0,4	2260
S N		1/8		Approx. 0,3	4068
S B	640×480	1/12	JPEG	Approx. 0,2	5547
S SF		1/2,7		Approx. 0,3	3589
S F		1/4		Approx. 0,2	5085
S N		1/8		Approx. 0,2	7627
S B		1/12		Approx. 0,1	10170

*Avec une carte SD 1 Go.

! Précautions

- Le nombre d'images fixes enregistrables peut changer selon le sujet ou d'autres facteurs, par exemple si des réservations d'impression ont été effectuées ou non. Dans certains cas, le nombre d'images fixes enregistrables affiché sur l'écran ne change pas même lorsque vous prenez des photos ou lorsque vous effacez des images mémorisées.
- La taille réelle des fichiers varie selon le sujet.
- Le nombre maximum d'images fixes pouvant être enregistrées affichées sur l'écran est de 9999.
- Pour la durée d'enregistrement disponible pour les vidéos, consultez le site Web d'Olympus.

Choisissez un objectif selon la scène et votre intention créatrice. Utilisez exclusivement les objectifs conçus pour le système Micro Four Thirds et portant le label M.ZUIKO DIGITAL ou le symbole indiqué à droite.

Avec un adaptateur, vous pouvez également utiliser des objectifs avec systèmes Four Thirds et OM.



! Précautions

- Quand vous montez ou enlevez le bouchon avant et l'objectif de l'appareil photo, gardez la monture d'objectif de l'appareil photo dirigée vers le bas. Ceci permet d'éviter à la poussière ou à un corps étranger de tomber à l'intérieur de l'appareil photo.
- N'enlevez pas le bouchon avant et ne montez pas l'objectif dans des endroits poussiéreux.
- Ne dirigez pas l'objectif monté de l'appareil photo vers le soleil. Ceci pourrait causer un mauvais fonctionnement de l'appareil ou même l'enflammer dû à l'effet loupe du soleil se reflétant dans l'objectif.
- Veillez à ne pas perdre le bouchon avant ou le bouchon arrière.
- Montez le bouchon avant de l'appareil photo pour empêcher l'entrée de poussière dans l'appareil quand aucun objectif n'est fixé.

Caractéristiques de l'objectif M.ZUIKO DIGITAL

■ Nomenclature

- ① Capuchon avant
- ② Filetage de montage du filtre
- ③ Bague de mise au point
- ④ Bague du zoom (objectifs zoom uniquement)
- ⑤ Index de montage
- ⑥ Capuchon arrière
- ⑦ Contacts électriques
- ⑧ Touche UNLOCK (seulement pour les objectifs rétractables)
- ⑨ Anneau décoratif (seulement avec certains objectifs. À retirer en cas d'attache d'un pare-soleil)

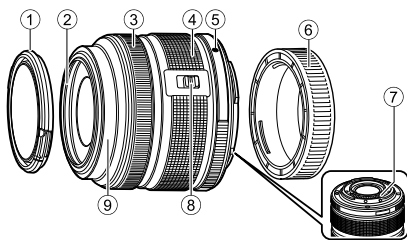

■ Utilisation des zooms motorisés dotés de fonctions macro (ED12-50mm f3.5-6.3EZ)

Le fonctionnement de l'objectif est déterminé par la position de la bague de zoom.

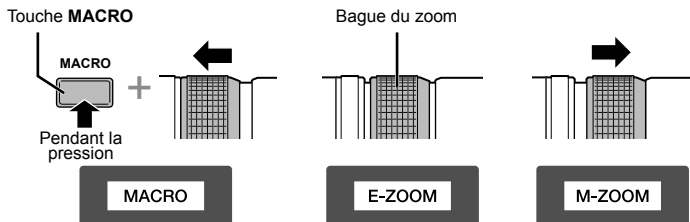

E-ZOOM (Zoom motorisé)	Tournez la bague de zoom pour utiliser le zoom motorisé. La vitesse du zoom dépend de l'ampleur de la rotation.
M-ZOOM (Zoom manuel)	Tournez la bague de zoom pour effectuer un zoom avant ou arrière.
MACRO (Photographie macro)	Pour photographier des sujets situés à une distance comprise entre 0,2 et 0,5 m, appuyez sur le bouton MACRO et faites glisser la bague de zoom vers l'avant. Le zoom n'est pas disponible.

- Le rôle de la touche L-Fn peut être sélectionné dans le menu personnalisé de l'appareil photo.

■ Contrôle de la mise au point des clichés (17mm f1.8, ED12mm f2.0)

Déplacez la bague de mise au point dans le sens de la flèche pour changer la méthode de mise au point.

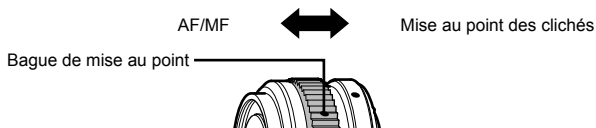

Avec la mise au point des clichés, une distance est définie à l'aide de la bague de mise au point en fonction de la distance de la prise de vue. L'appareil photo effectue la mise au point sur une profondeur de champ qui correspond à la valeur d'ouverture définie.

- Nous conseillons de régler l'ouverture à au moins F5.6.
- Vous pouvez effectuer une prise de vue à la distance sélectionnée, indépendamment du mode AF de l'appareil photo.

■ Contrôle du bouchon de l'objectif (BCL-1580)

Utilisez le levier MF pour ouvrir et fermer la protection de l'objectif et régler le point entre l'infini et le gros plan.

- Aucune communication de données entre l'appareil photo et l'objectif.
- Certaines fonctions de l'appareil photo ne peuvent pas être utilisées.
- Réglez la longueur focale sur 15 mm pour la fonction de stabilisation d'image.

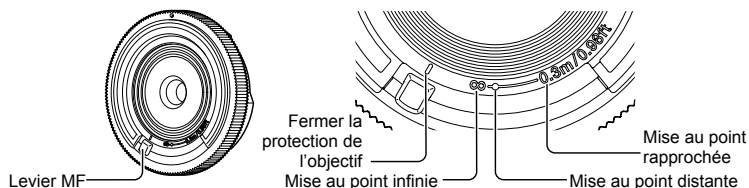

■ Combinaisons d'objectifs et d'appareils photo

Objectif	Appareil photo	Fixation	AF	Mesure
Objectif système Micro Four Thirds	Appareil photo système Micro Four Thirds	Oui	Oui	Oui
Objectif système Four Thirds		Fixation possible avec un adaptateur de montage	Oui* ¹	Oui
Objectifs système OM			Non	Oui* ²
Objectif système Micro Four Thirds	Appareil photo système Four Thirds	Non	Non	Non

*1 Il n'est pas possible d'utiliser [C-AF] et [C-AF+TR] de [Mode AF].

*2 Une mesure précise n'est pas possible.

■ Principales caractéristiques de l'objectif

Élément	14-42mm f3.5-5.6 II R	ED40-150mm f4.0-5.6R	ED14-150mm f4.0-5.6
Monture	Monture Micro Four Thirds		
Longueur focale	14–42 mm	40–150 mm	14–150 mm
Ouverture maximale	f/3,5–5,6	f/4,0–5,6	f/4,0–5,6
Angle d'image	75°–29°	30,3°–8,2°	75°–8,2°
Configuration de l'objectif	7 groupes, 8 lentilles	10 groupes, 13 lentilles	11 groupes, 15 lentilles
Commande de diaphragme	f/3,5–22	f/4,0–22	f/4,0–22
Plage de prise de vue (Longueur focale)	0,25 m–∞ (14–19mm) 0,3 m–∞ (20–42mm)	0,9 m–∞	0,5 m–∞
Réglage de la mise au point	Commutation AF/MF		
Poids (excluant le pare-soleil et le bouchon)	113 g	190 g	260 g
Dimensions (diamètre maximum × longueur)	ø56,5×50 mm	ø63,5×83 mm	ø63,5×83 mm
Diamètre de filetage du montage du filtre	37 mm	58 mm	58 mm
Pare-soleil	LH-40	LH-61D	LH-61C

Élément	ED12-50mm f3.5-6.3EZ	17mm f1.8	BCL-1580 (15mm f8)
Monture	Monture Micro Four Thirds		
Longueur focale	12–50 mm	17 mm	15 mm
Ouverture maximale	f/3,5–6,3	f/1,8	f/8
Angle d'image	84°–24°	64°	72°
Configuration de l'objectif	9 groupes, 10 lentilles	6 groupes, 9 lentilles	3 groupes, 3 lentilles
Commande de diaphragme	f/3,5–22	f/1,8–22	Fixé à f/8
Plage de prise de vue (Longueur focale)	0,35 m–∞ 0,2 m–0,5 m (mode macro)	0,25 m–∞	0,30 m–∞
Réglage de la mise au point	Commutation AF/MF	AF/MF, mise au point des clichés	MF
Poids (excluant le pare-soleil et le bouchon)	212 g	120 g	22 g
Dimensions (diamètre maximum × longueur)	ø57×83 mm	ø57,5×35,5 mm	ø56×9 mm
Diamètre de filetage du montage du filtre	52 mm	46 mm	–
Pare-soleil	LH-55B	LH-48B	–

! Précautions

- Les bords des images risquent d'être tronqués si plusieurs filtres sont utilisés en même temps ou si un filtre épais est utilisé.

Viseurs électroniques (VF-4)

Le viseur électronique VF-4 s'active automatiquement lorsque vous regardez à travers. Lorsque le viseur est activé, l'affichage du moniteur de l'appareil photo est éteint. Vous pouvez sélectionner de basculer automatiquement l'affichage entre le viseur et le moniteur au moyen des réglages de menu. Veuillez noter que les menus et autres informations de réglage s'affichent encore sur le moniteur de l'appareil photo lorsque le viseur est activé.

! Précautions

- Dans les cas suivants, le viseur peut ne pas s'éteindre automatiquement.
En mode veille/en cas de prise de vue vidéo, 3D, multi exposition, mode Live Bulb, mode Live Time, etc./lorsque le déclencheur est enfoncé à mi-course/lorsque l'écran est extrait
- Le viseur risque également ne pas s'allumer automatiquement lorsque vous le regardez dans certaines situations, par exemple si vous portez des lunettes ou en cas de lumière solaire intense. Dans ce cas, passez au réglage manuel.

■ Fixation et retrait d'un viseur électronique

Retirez le couvercle de connecteur tout en appuyant sur la touche de déverrouillage, puis continuez à appuyer sur le sabot actif de l'appareil photo jusqu'à ce qu'il n'avance plus.

- Pour retirer le viseur actif, éteignez l'appareil photo et extrayez le viseur tout en appuyant sur la touche de déverrouillage.

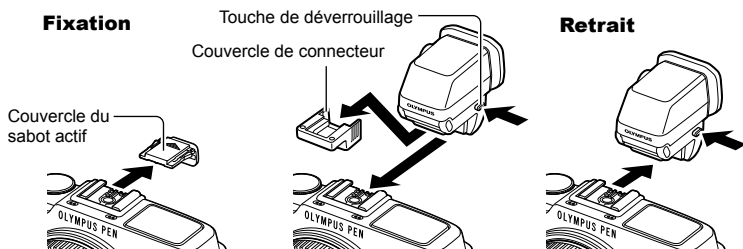

■ Utilisation du sélecteur de réglage dioptrique





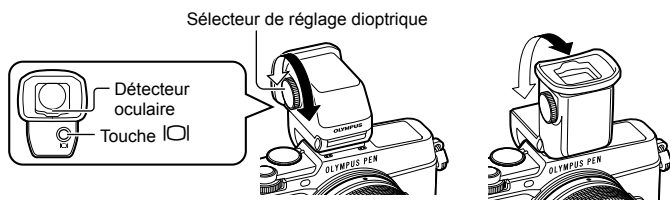

Allumez l'appareil photo, puis réglez le sélecteur de réglage dioptrique sur une position qui permet de rendre l'image visible dans le viseur.

- L'angle peut être changé jusqu'à une valeur maximum de 90°.



■ Commutation manuelle entre le viseur et l'écran

Désactivez la commutation automatique, puis contrôlez la commutation à l'aide de la touche  sur le viseur externe.

- 1 Dans le  Menu Port Externe, sélectionnez [EVF] et appuyez sur la touche .
- 2 Sélectionnez [Bascule viseur/écran] et appuyez sur la touche .
 - Il est possible d'afficher le même menu en appuyant sur la touche  sur le VF-4 et en la maintenant enfoncée.
- 3 Sélectionnez [Off] et appuyez sur la touche .
 - Appuyez sur la touche  sur le viseur externe pour commuter entre le viseur et l'écran.

■ Spécifications principales (VF-4)

Pixels affichés	Approx. 2 360 000 points
Champ de vue	100 %
Agrandissement viseur	Approx. 1,48 (-1 m ⁻¹ objectif 50 mm/infini)
Point oculaire	Approx. 21 mm (-1 m ⁻¹) (de l'arrière de l'objectif de l'oculaire)
Plage de réglage dioptrique	-4,0 à +2,0 m ⁻¹
Poids	42 g (sans couvercle de connecter)
Dimensions	30,4 mm (L) × 48,2 mm (H) × 47,8 mm (P)

! Précautions

- Ne tenez pas l'appareil photo par le viseur lorsque vous le transportez.
- Ne laissez pas la lumière directe du soleil pénétrer dans le viseur par l'objectif de l'oculaire.

Flashes externes conçus pour être utilisés avec cet appareil photo

Avec cet appareil photo, vous pouvez utiliser des flashes externes vendus séparément pour une prise de vue au flash qui vous convient. Les flashes externes communiquent avec l'appareil photo, ce qui vous permet d'utiliser les différents modes de flash de cet appareil et les différents modes de contrôle, comme le flash TTL-AUTO et Super FP. Un flash externe spécifié comme pouvant être utilisé avec cet appareil photo peut être monté sur l'appareil en le fixant au sabot actif de l'appareil. Vous pouvez également monter le flash par le support de flash de l'appareil photo à l'aide du câble du support (en option). Reportez-vous également au mode d'emploi du flash externe. La limite supérieure de la vitesse d'obturation est 1/250 sec. en cas d'utilisation d'un flash.

Fonctions disponibles avec les flashes externes

Flash en option	Valeur de l'intensité du flash	GN (Nombre guide) (ISO100)	Mode RC
FL-600R	TTL-AUTO, AUTO, MANUAL, FP TTL AUTO, FP MANUAL	GN36 (85mm*) GN20 (24mm*)	✓
FL-300R	TTL-AUTO, MANUAL	GN20 (28mm*)	✓
FL-14	TTL-AUTO, AUTO, MANUAL	GN14 (28mm*)	–
RF-11	TTL-AUTO, MANUAL	GN11	–
TF-22		GN22	–

* Longueur focale de l'objectif pouvant être utilisée (calculée en fonction d'un appareil photo à film 35 mm).

Photographie au flash avec télécommande sans fil

Les flashes externes qui sont conçus pour cet appareil photo et qui offrent un mode télécommande peuvent être utilisés pour la photographie au flash sans fil. L'appareil photo peut contrôler séparément chacun des trois groupes de flashes distants et le flash interne. Pour plus de détails, reportez-vous aux modes d'emploi fournis avec les flashes externes.

- 1 Placez les unités de flash distantes en mode RC et les placez selon vos besoins.
 - Allumez le flash externe, appuyez sur la touche MODE et sélectionnez le mode RC.
 - Sélectionnez un canal et un groupe pour chaque flash externe.
- 2 Sélectionnez [On] pour [Mode RC  Menu Photo 2 (P. 126).
 - Le grand écran de contrôle LV passe en mode RC.
 - Vous pouvez choisir un affichage du grand écran de contrôle LV en appuyant plusieurs fois sur la touche **INFO**.
 - Sélectionnez un mode flash (remarquez que la réduction yeux rouges n'est pas disponible en mode RC).

Accessoires principaux

Adaptateur Four Thirds (MMF-2/MMF-3)



L'appareil photo nécessite l'utilisation d'un adaptateur d'objectif Four Thirds pour fixer les objectifs Four Thirds. Certaines fonctionnalités, comme la mise au point automatique, peuvent ne pas être disponibles.

Câble de déclenchement (RM-UC1)

À utiliser quand le moindre mouvement de l'appareil photo peut avoir comme conséquence des images brouillées, par exemple pour la macro ou la photographie de pose. La câble de déclenchement est reliée via le connecteur multiple de l'appareil photo.

Convertisseur d'objectifs

Convertisseur d'objectifs fixés à l'objectif de l'appareil photo pour une photographie grand angle ou macro rapide et facile. Consultez le site Web OLYMPUS pour plus d'informations sur les objectifs pouvant être utilisés.

- Utilisez la fixation d'objectif adaptée au mode **SCN** (, , ou ).

Éclairage macro directionnel (MAL-1)

Utilisez pour éclairer des sujets pour la macro photographie, même à des gammes pour lesquelles un dégradé se produirait avec le flash.

Kit microphone (SEMA-1)

Le microphone peut être placé à une certaine distance de l'appareil photo pour éviter d'enregistrer les bruits ambiants ou le bruit de vent. D'autres microphones commerciaux peuvent également être utilisés à votre guise. Nous vous recommandons d'utiliser la rallonge fournie. (alimentation par la mini-prise stéréo de ø3,5 millimètre)

Organigramme du système

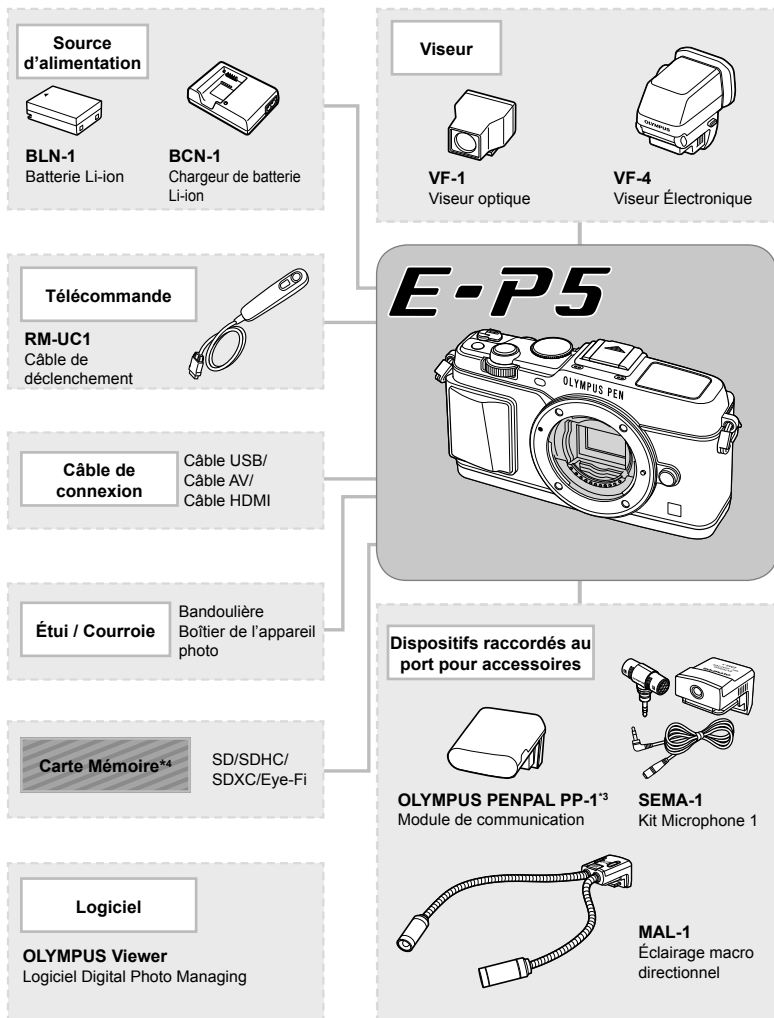

*1 Tous objectifs ne peuvent pas être utilisés avec l'adaptateur. Pour des détails, référez-vous au site Web officiel Olympus. Veuillez également noter que la fabrication des objectifs au système OM a été interrompue.

*2 Pour connaître les objectifs compatibles, veuillez consulter le site Web officiel Olympus.

 : Produits compatibles E-P5

 : Produits disponibles dans le commerce

Pour obtenir les informations les plus récentes, veuillez visiter le site Web d'Olympus.

Objectif



M.ZUIKO DIGITAL ED 12-50mm f3.5-6.3 EZ
M.ZUIKO DIGITAL ED 12mm f2.0
M.ZUIKO DIGITAL 17mm f1.8
M.ZUIKO DIGITAL 17mm f2.8
M.ZUIKO DIGITAL 45mm f1.8
M.ZUIKO DIGITAL ED 75mm f1.8
M.ZUIKO DIGITAL ED 60 mm f2.8 Macro
M.ZUIKO DIGITAL 14-42mm f3.5-5.6 II R
M.ZUIKO DIGITAL ED 9-18mm f4.0-5.6
M.ZUIKO DIGITAL ED 14-150mm f4.0-5.6
M.ZUIKO DIGITAL ED 40-150mm f4.0-5.6 R
M.ZUIKO DIGITAL 75-300mm f4.8-6.7 II



MMF-2/MMF-3*1
Adaptateur Four
Thirds



**Objectifs au système
Four Thirds**



MF-2*1
Adaptateur 2 de l'OM

Objectifs au système OM

Convertisseur d'objectif*2



FCON-P01
Fisheye



WCON-P01
Grand angle



MCON-P01
Macro

Flash

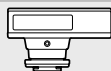

FL-14
Flash Électronique



FL-600R
Flash Électronique



FL-300R
Flash Électronique

SRF-11 Ensemble flash annulaire



RF-11*2
Flash annulaire

STF-22 Ensemble flash jumeau



TF-22*2
Flash jumeau

FC-1 Contrôleur de flash en gros plan

*3 L'OLYMPUS PENPAL ne peut être utilisé que dans la région dans laquelle il a été acheté. Selon les régions, son utilisation peut enfreindre les réglementations sur les ondes et vous pourriez faire face à des sanctions.

*4 Utilisez la carte Eye-Fi conformément aux lois et réglementations du pays où l'appareil photo est utilisé.









Liste des menus

*1 : Peut être ajouté à [Mon Réglage].

*2 : Le réglage par défaut peut être restauré en sélectionnant [Complet] pour [Réinitial].

*3 : Le réglage par défaut peut être restauré en sélectionnant [Basique] pour [Réinitial].

Menu de prise de vue

Onglet	Fonction	Par défaut	*1	*2	*3			
	Configurer carte	—				62		
	Réinit/Mon Réglage	—		✓		63		
	Mode Image	 Natural	✓	✓	✓	54		
		Format Photo	 N	✓	✓	✓	56	
		Vidéo	MOV FullHD@30					
		Choix Cadrage	4:3	✓	✓	✓	55	
	Téléconvertisseur Num	Off	✓	✓	✓	70		
			✓	✓	✓	43		
	Stabilisateur	Format Photo	S-I.S. Auto	✓	✓	✓	53	
		Vidéo	M-I.S. On	✓	✓	✓		
	Bracketing	AE BKT	Off	✓	✓	✓	66	
		WB BKT	A-B				Off	66
			G-M					
		FL BKT	Off				67	
		ISO BKT	Off				67	
		ART BKT	Off				67	
	HDR BKT	Off	67					
	Multi Exposition	Nbre d'images	Off		✓	✓	68	
		Gain Auto	Off					
		Superposition	Off					
	Réglage laps du temps		Off		✓	✓	69	
		Nbre d'images	99					
Début délai d'attente		00:00:01						
Temps d'intervalle		00:00:01						
Temps enregistré vidéo		Off						
Mode RC 		Off	✓	✓	✓	121		

▶ Menu Lecture

Onglet	Fonction		Par défaut	*1	*2	*3	
▶		Démarrer	—				51
		BGM	Melancholy		✓	✓	
		Effet	Fondu		✓	✓	
		Diapositive	Tous		✓	✓	
		Interval Diaporama	3sec		✓		
	Interval Vidéo	Court		✓			
			On		✓	✓	71
Edit	Sélection image	Editer RAW	—				71
		Edit JPEG	—				72
			—				73
	Superposition Im.	—				73	
			—				96
Annuler protection			—				73
Connexion à un smartphone			—				73

Ÿ Menu Installation

Onglet	Fonction		Par défaut	*1	*2	*3		
Ÿ				—			14	
				—			74	
				±0, ±0, Vivid		✓	74	
	Visual Image			0,5sec	✓	✓	74	
	Réglages Wi-Fi		Régl. connexion Wi-Fi	Privée		✓		74
			Mot de passe privé	—				
			Réinitialiser partage ordres	—				
			Réinitialiser réglages Wi-Fi	—				
		Menu Ecran	Menu Ecran	On		✓		74
			Menu Ecran	Off				74
Firmware			—				74	

* Les réglages varient selon la région d'achat de l'appareil photo.

⚙️ Menu Personnalisé

Onglet	Fonction		Par défaut	*1	*2	*3		
⚙️	📷	AF/MF					76	
		Mode AF	Format Photo	S-AF	✓	✓		✓
	Vidéo		C-AF					
	AF temps réel		Éteint	✓	✓	✓		
	AEL/AFL		S-AF	mode1				
			C-AF	mode2	✓	✓		✓
			MF	mode1				
	Réinit. Objectif		On		✓	✓		
	Prise vue BULB/TIME		On		✓	✓		
	Sens de la bague MF		↻	✓	✓	✓		
	Assist MF	Gros Plan	Off	✓	✓			
		Intensification	Off	✓	✓			
	[■■■] Réglage Initial				✓	✓		
	Lumière AF		On	✓	✓	✓		
	☺ Priorité Visage			✓	✓			
🔧	Touche/cadran/levier						77	
	Touche Fonction	Fonction						
		Fonction						
		Fonction						
		Fonction		✓	✓			
		Fonction						
		Fonction	Fonct. directe					
		Fonction	AF Stop					
	Fonction molette/pavé	P						
		A	FNo./					
		S	Obturbateur/	✓	✓			
		M	Obturbateur/FNo.					
		Menu	△ ▽, < ▷					
			Avant/Après/					
	Sens molette/pavé		Molette1	✓	✓			
Fonction mode cadran		Off		✓				
Fonction du levier		mode1		✓				
📷	Relecture/					77		
	Priorité S		Off	✓	✓		✓	
	Priorité C		On	✓	✓		✓	
	L im/s		5fps	✓	✓		✓	
	H im/s		9fps	✓	✓		✓	
	+ IS Off		On		✓			
	Régl. mi-course IS		On					
	Priorité I.S. objectif		Off	✓	✓		✓	
Temps de latence		Normal		✓				

Onglet	Fonction	Par défaut	*1	*2	*3		
	Ecran/ PC						
	HDMI	Sortie HDMI	1080i		✓		78
		Control HDMI	Off		✓		
	Sortie Vidéo		—				
	Réglage	iAUTO	Live Guide		✓		
		P/A/S/M	Commande direct		✓		
		ART	Menu Art		✓		
		SCN	Menu Scène		✓		
	/Info Réglage	Info	Image Seul, Général	✓	✓	✓	
		LV-Info	Image Seul, , Niveau Réglage	✓	✓		
		Réglage	25, Calendrier	✓	✓		
	Affichage Grille		Off	✓	✓		
	Personnaliser Mode Image		On	✓	✓		
	Réglage Histogramme	Haute Lumière	255		✓		
		Ombre	0		✓		
	Mode Guide		On		✓		
	Extend. LV		Off	✓	✓	✓	
	Taux compression		Normal	✓	✓	✓	
	Priorité Live View Art		mode1		✓		
	Réduct clignotement		Auto		✓		
	Mode macro Live View		mode2		✓		
	Régl. intensification		Blanc	✓	✓		
	LCD Retroéclairé		Hold	✓	✓	✓	
	Veille		1 min	✓	✓	✓	
	Arrêt automatique		4h		✓	✓	
			On	✓	✓	✓	
	Mode USB		Auto		✓	✓	
		Expo//ISO					
Étape EV		1/3EV	✓	✓	✓		
Réduc Bruit		Auto	✓	✓	✓		
Filtre Bruit		Standard	✓	✓	✓		
ISO		Auto	✓	✓	✓		
Étape ISO		1/3EV	✓	✓	✓		
Régl. ISO Auto		Valeur maximale : 1600 Défaut : 200	✓	✓	✓		
ISO Auto		P/A/S	✓	✓			
Mesure			✓	✓	✓		
Lecture AEL		Auto	✓	✓	✓		
Timer BULB/TIME		8 min	✓	✓	✓		
Écran BULB/TIME		-7	✓	✓			
Live BULB		Off	✓	✓			
Live TIME		0,5 sec	✓	✓			
Anti-Vibration []		Off	✓	✓	✓		
	Flash Custom/						
	Flash sync X		1/250	✓	✓	✓	
	Flash lent		1/60	✓	✓	✓	
	+		Off	✓	✓	✓	

Onglet	Fonction		Par défaut	*1	*2	*3			
		◀-/Couleur/WB							
		Réglage ◀-		—	✓	✓	✓	81	
		Taille Image	Middle	2560×1920	✓	✓	✓		
			Small	1280×960	✓	✓	✓		
		Comp. Vignelage		Off	✓	✓	✓		
		WB		Auto	A:0, G:0	✓	✓		✓
		Tout	Réglage	—	✓	✓	✓		
			Réinitial	—		✓			
		Couleur chaude		On		✓	✓		✓
		+WB		WB Auto		✓	✓		✓
Espace couleur		sRGB		✓	✓	✓			
	Efface Enreg						82		
	Effac. Rapide		Off	✓	✓	✓			
	Effac. RAW+JPEG		RAW+JPEG	✓	✓	✓			
	Nom Fichier		Réinitial		✓				
	Modifier nom fichier		Éteint		✓				
	Priorité Réglage		Non		✓	✓			
	Réglage DPI		350dpi		✓				
	Réglages Copyright	Info. Copyright	Off		✓				
Nom Auteur		—							
Nom Copyright		—							
	Vidéo						83		
	Mode		P		✓				
	Vidéo		On	✓	✓	✓			
	Effet vidéo		On		✓				
	Réduct. bruit parasite		Off		✓				
	Niv. Enregistrement		Standard		✓				
	Fonction						83		
	Pixel Mapping		—						
	Réglage exposition		±0	✓	✓				
	Niveau Batterie		±0		✓				
	Ajuste Réglage		—		✓				
Réglages écran tactile		On	✓	✓					
Eye-Fi		On		✓					

Menu Port Externe

Onglet	Fonction	Par défaut	*1	*2	*3		
	Partage OLYMPUS PENPAL						
		Patientez Svp	—				93, 94
	Répertoire	Liste des appareils	—				94
		Progr. Recherche	30sec		✓		
		Nouvel Appareil	—				
	Mes Infos OLYMPUS PENPAL	—					
		Taille Envoi Img	Taille 1 : Petit		✓		
	Album OLYMPUS PENPAL						
		Tout Copier	—				95
		Annuler protection	—				
		Memoire usage album	—				
		Réglage mémoire album	—				
		Taille copie image	Taille 2 : Moyen		✓		
	Viseur Electronique						
		Réglage EVF	±0, ±0		✓	✓	95
	Bascule viseur/écran	On		✓			

Spécifications

■ Appareil photo

Type de produit	
Type de produit	Appareil photo numérique avec micro système d'objectifs interchangeables qui répond à la norme Micro Four Thirds Standard
Objectif	Objectif système M. Zuiko Digital, Micro Four Thirds
Monture d'objectif	Monture Micro Four Thirds
Longueur focale équivalente à un appareil à film 35 mm	Environ deux fois la longueur focale de l'objectif
Système à transfert de charge	
Type de produit	Capteur Live MOS 4/3"
Nombre total de pixels	Approx. 17 200 000 pixels
Nombre de pixels efficaces	Approx. 16 050 000 pixels
Taille de l'écran	17,3 mm (H) × 13,0 mm (V)
Format d'affichage	1,33 (4:3)
Vue en direct	
Capteur	Utilise un Capteur Live MOS
Champ de vue	100%
Écran	
Type de produit	LCD couleur TFT 3,0", Vari-angle, écran tactile
Nombre total de pixels	Environ 1 040 000 points (rapport d'aspect 3:2)
Obturbateur	
Type de produit	Obturbateur informatisé à plan de focale
Obturbateur	1/8000 - 60 sec., photographie longue exposition, photographie Time
Mise au point automatique	
Type de produit	Système de détection de contraste de l'imageur
Points de mise au point	35 points
Sélection du point de mise au point	Automatique, Optionnelle
Commande d'exposition	
Système de mesure	Mesure TTL (mesure par imageur) Mesure ESP numérique/Mesure moyenne centrale pondérée/Mesure ponctuelle
Plage de mesure	EV 0-20 (Mesure ESP numérique/Mesure moyenne centrale pondérée/Mesure ponctuelle)
Modes de prise de vue	AUTO : iAUTO/ P : AE programmé (décalage de programme possible)/ A : AE priorité ouverture/ S : AE priorité vitesse/ M : Manuelle/ II : PHOTO STORY/ ART : Filtre artistique/ SCN : Scène/ Q : Vidéo
Sensibilité ISO	LOW, 200 - 25600 (pas de 1/3, 1 EV)
Compensation d'exposition	±3EV (pas de 1/3, 1/2, 1 EV)
Balance des blancs	
Type de produit	Système à transfert de charge
Réglage de mode	Auto/Balance des blancs de présélection (7 réglages)/Balance des blancs personnalisée/Balance des blancs de référence rapide
Enregistrement	
Mémoire	SD, SDHC, SDXC et Eye-Fi Compatible UHS-I
Système d'enregistrement	Enregistrement numérique, JPEG (conformément à la norme Design Rule for Camera File System (DCF)), Données RAW, Format MP
Normes en vigueur	Exif 2.3, Digital Print Order Format (DPOF), PRINT Image Matching III, PictBridge
Son avec les images fixes	Format Wave
Vidéo	MPEG-4 AVC/H.264 / Motion JPEG
Audio	Stéréo, PCM 48kHz
Affichage	
Mode d'affichage	Affichage d'une seule image/Affichage en gros plan/Affichage d'index/Affichage de calendrier

Drive	
Mode Drive	Prise d'une seule vue/Prise de vue en série/Retardateur
Prise de vue en série	9 i/s maximum (☐H)
Retardateur	Durée de fonctionnement : 12 sec./2 sec./Personnalisée
Fonction d'économie d'énergie	Passage au mode de veille : 1 minute, mise hors tension : 4 heures Cette fonction peut être personnalisée
Flash	
Numéro du guide	7 (ISO100-m) (10 (ISO200-m))
Angle de déclenchement	Couvre l'angle d'image d'un objectif 14 mm (équivalent à 28 mm dans un format 35 mm)
Valeur de l'intensité du flash	TTL-AUTO (Mode flash préliminaire TTL)/MANUAL
Vitesse de synchronisation	1/320 s ou plus lente
LAN sans fil	
Norme compatible	IEEE 802.11b/g/n
Connecteur externe	
Connecteur multiple (connecteur USB, connecteur AV)/connecteur micro HDMI (type D)/Port pour accessoires	
Source d'alimentation	
Batterie	Batterie au Li-ion ×1
Dimensions/poids	
Dimensions	122,3 mm (L) × 68,9 mm (H) × 37,2 mm (P) (parties saillantes non comprises)
Poids	Approx. 420 g (y compris batterie et carte)
Environnement de fonctionnement	
Température	0 °C - 40 °C (fonctionnement)/-20 °C - 60 °C (rangement)
Humidité	30 % - 90 % (fonctionnement)/10 % - 90 % (rangement)

HDMI, le logo HDMI et High-Definition Multimedia Interface sont des marques commerciales ou des marques déposées de HDMI Licensing LLC.

HDMI™
HIGH-DEFINITION MULTIMEDIA INTERFACE

■ Batterie au lithium-ion

N° MODÈLE	BLN-1
Type de produit	Batterie rechargeable au lithium-ion
Tension nominale	7,6 V CC
Puissance nominale	1220 mAh
Nombre de charges et de décharges	Approx. 500 cycles (varie en fonction des conditions d'utilisation)
Température ambiante	0 °C - 40 °C (recharge)
Dimensions	Approx. 36,0 mm (L) × 15,4 mm (H) × 50,2 mm (P)
Poids	Approx. 52 g

■ Chargeur au lithium-ion

N° MODÈLE	BCN-1
Entrée nominale	100 V - 240 V CA (50/60 Hz)
Sortie nominale	8,7 V CC, 600 mA
Durée de charge	Approx. 4 heures (température ambiante)
Température ambiante	0 °C - 40 °C (fonctionnement) / -20 °C - 60 °C (rangement)
Dimensions	Approx. 67 mm (L) × 26 mm (H) × 95,5 mm (P)
Poids (sans le câble d'alimentation secteur)	Approx. 77 g

- Le câble d'alimentation fourni avec ce dispositif sert uniquement à ce dispositif et ne devrait pas être utilisé avec d'autres dispositifs. Ne pas utiliser les câbles d'autres dispositifs avec ce dispositif.

LES CARACTÉRISTIQUES PEUVENT ÊTRE MODIFIÉES SANS PRÉAVIS NI OBLIGATION DE LA PART DU FABRICANT.

PRÉCAUTIONS DE SÉCURITÉ



ATTENTION
RISQUE DE DÉCHARGE
NE PAS OUVRIR



ATTENTION : POUR RÉDUIRE LE RISQUE DE DÉCHARGE ÉLECTRIQUE, NE RETIRER NI LA PARTIE ANTÉRIEURE NI POSTÉRIEURE DU BOÎTIER. AUCUNE PIÈCE À L'INTÉRIEUR NE PEUT ÊTRE RÉPARÉE PAR L'UTILISATEUR. SE RÉFÉRER À DU PERSONNEL DE DÉPANNAGE QUALIFIÉ POUR UNE RÉPARATION.



Le point d'exclamation à l'intérieur d'un triangle vous alerte sur certains points importants concernant le maniement et l'entretien de l'appareil figurant dans la documentation fournie avec le produit.



DANGER

Si le produit est utilisé sans respecter les informations données sous ce symbole, des blessures graves, voire mortelles pourraient en résulter.



AVERTISSEMENT

Si le produit est utilisé sans respecter les informations données sous ce symbole, des blessures voire la mort pourraient en résulter.



ATTENTION

Si le produit est utilisé sans observer les informations données sous ce symbole, des blessures, des dommages à l'appareil ou des pertes de données pourraient en résulter.

AVERTISSEMENT !

POUR ÉVITER LES RISQUES D'INCENDIE OU DE DÉCHARGE ÉLECTRIQUE, NE JAMAIS DÉMONTER, EXPOSER CE PRODUIT À L'EAU NI LE FAIRE FONCTIONNER DANS UN ENVIRONNEMENT TRÈS HUMIDE.

Précautions générales

Lire toutes les instructions — Avant d'utiliser l'appareil, lire toutes les instructions de fonctionnement. Sauvegarder tous les manuels et la documentation pour s'y référer ultérieurement.

Nettoyage — Toujours débrancher ce produit de la prise de courant avant nettoyage. N'utiliser qu'un chiffon humide pour le nettoyage. Ne jamais utiliser de produits de nettoyage liquides ou aérosols, ni de solvants organiques pour nettoyer ce produit.

Accessoires — Pour votre sécurité, et pour éviter d'endommager le produit, n'utiliser que des accessoires recommandés par Olympus.

Eau et humidité — Pour les précautions sur des produits avec une conception imperméable, lire les sections imperméabilisation.

Emplacement — Pour éviter d'endommager l'appareil, monter le produit solidement sur un trépied ou un sabot stable.

Alimentation — Ne raccorder ce produit qu'à la source d'alimentation décrite sur l'étiquette du produit.

Entrée d'objets — Pour éviter des blessures, ne jamais introduire d'objet métallique dans le produit.

Chaleur — Ne jamais utiliser ni ranger ce produit près d'une source de chaleur telle qu'un radiateur, un accumulateur de chaleur, ou tout type d'appareil qui génère de la chaleur, comprenant les amplificateurs.

Précautions de manipulation du produit

⚠ AVERTISSEMENT

- **Ne pas utiliser l'appareil à proximité de gaz inflammables ou explosifs.**
- **Ne pas utiliser le flash ou la LED de très près sur des personnes (bébés, jeunes enfants, etc.).**

Vous devez être au moins à 1 m des visages de vos sujets. Déclencher le flash trop près des yeux du sujet pourrait causer une perte momentanée de la vision.

- **Maintenez les jeunes enfants, les bébés et les animaux domestiques éloignés de l'appareil photo.**

Toujours utiliser et ranger l'appareil hors de la portée des jeunes enfants et des bébés pour empêcher les situations dangereuses suivantes qui pourraient causer des blessures graves :

- S'enrouler dans la courroie de l'appareil, causant la strangulation.
- Avaler accidentellement la batterie, des cartes ou d'autres petites pièces.
- Déclencher accidentellement le flash dans leurs yeux ou ceux d'un autre enfant.
- Se blesser accidentellement par des parties en mouvement de l'appareil.
- **Ne pas regarder le soleil ni de la lumière puissante avec l'appareil.**
- **Ne pas utiliser ni ranger l'appareil dans des endroits poussiéreux ou humides.**
- **Ne pas couvrir le flash avec une main pendant le déclenchement.**

ATTENTION

- **Arrêter immédiatement d'utiliser l'appareil si vous remarquez une odeur, un bruit anormal ou de la fumée provenant de l'appareil.**

Ne jamais retirer les batteries les mains nues, ce qui pourrait vous brûler les mains.

- **Ne jamais manipuler l'appareil avec des mains mouillées.**
- **Ne pas laisser l'appareil dans des endroits où il pourrait être soumis à des températures très élevées.**

Ceci pourrait causer une détérioration de certaines pièces et, dans certaines circonstances, l'appareil pourrait prendre feu. Ne pas utiliser le chargeur s'il est couvert (par exemple par une couverture). Ce qui pourrait causer une surchauffe, débouchant sur un incendie.

- **Manipuler l'appareil soigneusement afin d'éviter une brûlure à basse température.**

Lorsque l'appareil contient des parties métalliques, une surchauffe peut déboucher sur une brûlure à basse température. Faire attention aux points suivants :

- Utilisé pendant une longue durée, l'appareil devient chaud. Si vous tenez l'appareil dans ces conditions, une brûlure à basse température risque de se produire.
- Dans des endroits sujets à des températures très froides, la température du corps de l'appareil peut être plus basse que la température ambiante. Si possible, mettre des gants en tenant l'appareil à des températures basses.
- **Faire attention avec la courroie.**
Faire attention avec la courroie en portant l'appareil. Elle peut facilement s'accrocher à des objets sur le passage et causer des dommages sérieux.

Précautions pour la manipulation de la batterie

Veillez suivre ces consignes importantes pour éviter le coulage du liquide de la batterie, une génération de chaleur, des brûlures, une explosion, ou de causer des décharges électriques ou brûlures.

DANGER

- Cet appareil photo utilise une batterie lithium-ion spécifiée par Olympus. Chargez la batterie à l'aide du chargeur spécifié. N'utilisez aucun autre chargeur.
- Ne faites jamais chauffer les batteries et ne les brûlez jamais.
- Prenez toutes les précautions nécessaires lors du transport ou du stockage des batteries pour éviter le contact avec des objets métalliques (bijoux, épingles, trombones etc.).
- Ne stockez pas les batteries dans des endroits exposés au soleil, ne les exposez pas à des températures élevées (dans une voiture surchauffée), ne les placez pas à proximité d'une source de chaleur, etc.
- Pour éviter des fuites de la batterie ou éviter d'endommager leurs bornes, suivez attentivement les instructions concernant leur utilisation. Ne tentez jamais de démonter une batterie, de la modifier de quelque façon que ce soit, en la soudant etc.
- Si du liquide de batterie atteint vos yeux, rincez-les immédiatement à l'eau courante claire et froide et consultez un médecin immédiatement.
- Stockez toujours les batteries hors de la portée des petits enfants. Si un enfant avale accidentellement une batterie, consultez immédiatement un médecin.
- Si vous constatez que le chargeur émet de la fumée, de la chaleur, un bruit ou une odeur inhabituel, cessez immédiatement de l'utiliser, débranchez-le de la prise d'alimentation et contactez un distributeur ou un centre d'entretien agréé.

AVERTISSEMENT

- Conservez les batteries constamment au sec.
- Pour éviter des fuites, une surchauffe, un incendie ou une explosion, utilisez uniquement les batteries recommandées pour ce produit.
- Insérez la batterie soigneusement comme indiqué dans le mode d'emploi.
- Si les batteries rechargeables n'ont pas été rechargées pendant le temps indiqué, arrêtez la charge et ne les utilisez pas.
- N'utilisez pas une batterie si elle est fissurée ou cassée.
- Si une batterie fuit, se décolore ou se déforme, ou présente un quelconque caractère anormal pendant son fonctionnement, arrêtez d'utiliser l'appareil photo.
- Si du liquide de batterie se répand sur vos vêtements ou votre peau, enlevez le vêtement et lavez immédiatement la zone touchée à l'eau courante froide. Si le fluide vous brûle la peau, consultez immédiatement un médecin.
- Ne soumettez jamais les batteries à des chocs violents ou des vibrations continues.

⚠ ATTENTION

- Avant de l'insérer, inspectez toujours soigneusement la batterie, vérifiez qu'il n'y a pas de fuites, de décoloration, de déformation ou toute autre anomalie.
- La batterie peut chauffer si elle est utilisée de manière prolongée. Pour éviter les brûlures légères, ne la retirez pas immédiatement après l'avoir utilisée.
- Retirez toujours la batterie de l'appareil avant de la ranger pour une longue durée.
- Cet appareil photo utilise une batterie lithium-ion spécifiée par Olympus. N'utilisez pas de batterie d'un autre type. Pour une utilisation correcte en toute sécurité, veuillez lire attentivement le mode d'emploi de la batterie avant de l'utiliser.
- Si les bornes de la batterie deviennent humides ou grasses, un mauvais contact risque de se produire. Essuyez la batterie correctement avec un chiffon sec avant utilisation.
- Chargez toujours une batterie lors d'une première utilisation, ou si elle n'a pas été utilisée pendant une longue période.
- En faisant fonctionner l'appareil photo sur batterie à des températures basses, essayez de maintenir l'appareil photo et la batterie au chaud dans la mesure du possible. La batterie qui s'épuise à basses températures peut se rétablir après l'avoir réchauffée à la température normale.
- Le nombre de photos que vous pouvez prendre peut varier selon les conditions de prise de vue ou la batterie.
- Avant de partir pour un long voyage, en particulier avant de partir à l'étranger, achetez des batteries de rechange. Une batterie recommandée peut être difficile à trouver au cours d'un voyage.
- Si l'appareil photo n'est pas utilisé pendant une période prolongée, le stockez-le dans un endroit frais.
- Veuillez recycler les batteries pour préserver les ressources de notre planète. Quand vous jetez des batteries usées, assurez-vous d'en recouvrir les bornes et toujours respecter la réglementation locale.

Précautions lors de l'utilisation de la fonction LAN sans fil

⚠ AVERTISSEMENT

- **Éteignez l'appareil photo dans les hôpitaux et autres lieux abritant un équipement médical.**
Les ondes radio émises par l'appareil photo peuvent nuire à l'équipement médical et entraîner un dysfonctionnement susceptible de provoquer un accident.
- **Éteignez l'appareil photo à bord d'un avion.**
L'utilisation d'appareils sans fil à bord d'un avion peut entraver le fonctionnement sûr de l'avion.

Précautions pour l'environnement d'utilisation

- Pour protéger la technologie de haute précision contenue dans ce produit, ne jamais laisser l'appareil dans les endroits indiqués ci-dessous, que ce soit en utilisation ou pour le rangement :
 - Endroits où les températures et/ou l'humidité sont élevées ou passent par des changements extrêmes. En plein soleil, à la plage, dans des voitures fermées, ou près d'autres sources de chaleur (poêle, radiateur, etc.) ou des humidificateurs.
 - Dans des endroits sablonneux ou poussiéreux.
 - Près de produits inflammables ou explosifs.
 - Dans des endroits humides, telle qu'une salle de bain ou sous la pluie. En utilisant des produits avec une conception imperméable, lire également leurs manuels.
 - Dans des endroits prédisposés à de fortes vibrations.
- Ne jamais laisser tomber l'appareil ou le soumettre à des chocs violents ou à des vibrations.
- Lorsque l'appareil est monté sur un trépied, ajuster sa position avec la tête du trépied. Ne pas faire tourner l'appareil.
- Ne pas laisser l'appareil pointé directement vers le soleil. Ce qui pourrait entraîner des dommages à l'objectif ou au rideau, une perte de couleur, des images fantômes sur le système à transfert de charge, voire provoquer un incendie.
- Ne pas toucher les contacts électriques de l'appareil et des objectifs interchangeables. Ne pas oublier de fixer le capuchon en retirant l'objectif.
- Avant de ranger l'appareil pour une longue durée, retirer la batterie. Choisir un endroit frais et sec pour le rangement pour prévenir la formation de condensation ou de moisissure dans l'appareil. Après rangement, vérifier le fonctionnement de l'appareil en le mettant en marche et en appuyant sur le déclencheur pour s'assurer qu'il fonctionne normalement.
- L'appareil photo peut présenter un dysfonctionnement s'il est utilisé en présence d'un champ magnétique/électromagnétique, d'ondes radio ou de lignes à haute tension, par exemple à proximité d'un téléviseur, d'un four à micro-ondes, d'une console de jeux vidéos, de haut-parleurs, d'un grand moniteur, d'une tour de télévision/radio ou de pylônes électriques. Le cas échéant, éteignez l'appareil photo, puis rallumez-le avant de continuer à l'utiliser.
- Toujours respecter les restrictions d'environnement de fonctionnement décrites dans le manuel de l'appareil photo.
- Ne pas toucher ou essuyer pas directement le système à transfert de charge de l'appareil photo.

Écran

L'affichage à l'arrière de l'appareil photo est un écran LCD.

- Dans le cas improbable où l'écran se briserait, ne portez pas de cristaux liquides à votre bouche. Rincez immédiatement toute matière se collant à vos mains, pieds ou vêtements.
- Une bande de lumière risque d'apparaître en haut et dans le bas de l'écran, mais cela ne constitue pas un dysfonctionnement.
- Si un sujet est visionné en diagonal dans l'appareil, les bords peuvent apparaître en zigzag sur l'écran. Ce n'est pas un mauvais fonctionnement ; ce sera moins perceptible en mode d'affichage.
- Dans des endroits à basses températures, l'écran peut prendre un certain temps pour s'allumer ou sa couleur risque de changer momentanément.
Pour utiliser l'appareil dans des endroits extrêmement froids, il est recommandé de le préserver du froid en le maintenant au chaud entre les prises de vues. Un écran montrant des performances médiocres à cause du froid fonctionnera correctement en revenant à des températures normales.
- L'écran est produit avec une technologie de haute précision. Toutefois, des points noirs ou lumineux peuvent apparaître constamment sur l'écran.
À cause de ses caractéristiques ou selon l'angle sous lequel vous visionnez l'écran, les points peuvent ne pas être uniformes en couleur ni en luminosité. Ce n'est pas un mauvais fonctionnement.

Objectif

- Ne pas plonger dans l'eau ou asperger avec de l'eau.
- Ne pas faire tomber ou exercer une forte pression sur l'objectif.
- Ne pas tenir par les éléments mobiles de l'objectif.
- Ne pas toucher directement la surface de l'objectif.
- Ne pas toucher directement les points de contact.
- Ne pas soumettre à de brusques changements de température.

Remarques juridiques et autres

- Olympus décline toute responsabilité ou garantie pour les pertes subies et les bénéfices manqués, de même que pour les créances de tiers en découlant, consécutifs à l'utilisation incorrecte de cet appareil.
- Olympus décline toute responsabilité ou garantie pour les pertes subies et les bénéfices manqués, consécutifs à l'effacement de prises de vues.

Refus de responsabilité relatif à la garantie

- Olympus décline toutes autres représentations ou garanties, expresses ou implicites, pour ou relatives au contenu de la documentation écrite ou du logiciel et ne pourra en aucun cas être tenu responsable de toute autre garantie implicite de commercialisation ou d'adaptation à des fins particulières ou pour les dommages encourus de quelque nature que ce soit, qu'ils soient indirects, imprévus ou issus d'une autre cause (y compris et sans limitation aux dommages entraînés par la perte de bénéfices financiers, l'interruption de travail et la perte d'informations professionnelles) qui proviendraient d'une utilisation ou de l'impossibilité d'utiliser cette documentation écrite, du logiciel ou du matériel. Certains pays n'autorisent pas l'exclusion ni la limitation de la responsabilité des dommages indirects ou imprévus, de sorte que les limitations ci-dessus peuvent ne pas vous concerner.
- Olympus se réserve tous droits sur ce manuel.

Avertissement

Toute reproduction photographique ou usage illicite de matériel protégé par des droits d'auteur peut violer des lois applicables sur les droits d'auteur. Olympus n'assume aucune responsabilité quant à la reproduction photographique illicite, l'usage ou tout autre acte interdit portant atteinte aux droits d'auteur.

Note relative aux droits d'auteur

Tous droits réservés. Toute reproduction partielle ou intégrale de cette documentation écrite ou du logiciel, par quelque procédé que ce soit ou sous quelque forme que ce soit, électronique ou mécanique, y compris par reproduction photographique ou enregistrement et par l'usage de quelque moyen de stockage et de récupération des informations que ce soit, n'est permise sans autorisation écrite et préalable d'Olympus. Aucune responsabilité ne sera assumée quant à l'utilisation des informations contenues dans la documentation écrite ou du logiciel, ou pour des dommages résultant de l'utilisation des informations contenues ici. Olympus se réserve le droit de modifier les caractéristiques et le contenu de cette publication ou du logiciel sans obligation ni préavis.

Directives FCC

Cet appareil a fait l'objet de divers essais et il a été reconnu qu'il se conforme aux limites concernant un appareillage numérique de la classe B, correspondant à la partie 15 des règles de la FCC. Ces limites sont conçues pour garantir une protection raisonnable contre des interférences nuisibles dans une installation résidentielle. Cet appareil génère, utilise et peut émettre de l'énergie des fréquences radio et, s'il n'est pas installé et utilisé selon les instructions, peut causer des interférences nuisibles en communications radio. Cependant, il ne peut pas être garanti que des interférences nuisibles ne se produiront pas dans certaines installations particulières. Si cet appareil provoque des interférences avec la réception radio ou télévision, ce qui peut être vérifié en allumant et en éteignant l'appareil, nous conseillons à l'utilisateur d'essayer d'éliminer ces interférences par l'une ou plusieurs des mesures suivantes :

- Réorientez ou déplacez l'antenne réceptrice.
- Augmentez la séparation entre l'équipement et le récepteur.
- Branchez l'équipement à une prise secteur sur un circuit différent de celui auquel le récepteur est branché.
- Contactez le revendeur ou un technicien radio/télévision qualifié pour obtenir de l'aide.
- Seul le câble USB OLYMPUS fourni doit être utilisé pour connecter l'appareil photo aux ordinateurs compatibles USB.

Avertissement FCC

Les changements ou modifications non expressément approuvés par la partie responsable de la conformité peuvent entraîner la révocation du droit de l'utilisateur de faire fonctionner l'équipement.

Cet émetteur ne doit pas être placé ou utilisé conjointement à une antenne ou un autre émetteur.

Cet équipement est conforme aux limites d'exposition aux rayonnements énoncées pour un environnement non contrôlé et respecte les règles des radioélectriques (RF) de la FCC lignes directrices d'exposition dans le Supplément C à OET65 et d'exposition aux fréquences radioélectriques (RF) CNR-102 de l'IC. Cet équipement émet une énergie RF très faible qui est considérée conforme sans évaluation du débit d'absorption spécifique (DAS).

Précaution sur l'utilisation de la batterie et du chargeur de batterie

Il est vivement recommandé de n'utiliser que la batterie et le chargeur de batterie spécifiques, qui sont disponibles comme accessoires d'origine Olympus, avec cet appareil photo. L'utilisation d'une batterie et/ou d'un chargeur de batterie qui ne sont pas d'origine risque de provoquer un incendie ou des blessures à cause d'un coulage de liquide, d'une surchauffe, d'une combustion ou d'un endommagement de la batterie. Olympus n'assume aucune responsabilité pour les accidents et dommages à cause de l'utilisation d'une batterie et/ou d'un chargeur de batterie autres que les accessoires d'origine Olympus.

Pour les utilisateurs en Amérique du Nord, Amérique Centrale, Amérique du Sud et aux Caraïbes

Déclaration de conformité

Modèle numéro : E-P5
Marque : OLYMPUS
Organisme responsable : **OLYMPUS IMAGING AMERICA INC.**
Adresse : 3500 Corporate Parkway, P.O. Box 610, Center Valley, PA 18034-0610, USA
Numéro de téléphone : 484-896-5000

Testé pour être en conformité avec la réglementation FCC

POUR L'UTILISATION À LA MAISON OU AU BUREAU

Le présent appareil est conforme aux la partie 15 des règles de la FCC et CNR d'Industrie Canada applicables aux appareils radio exempts de licence. L'exploitation est autorisée aux deux conditions suivantes :

- (1) l'appareil ne doit pas produire de brouillage, et
- (2) l'utilisateur de l'appareil doit accepter tout brouillage radioélectrique subi, même si le brouillage est susceptible d'en compromettre le fonctionnement.

Cet appareil numérique de la classe B est conforme à la norme NMB-003 du Canada.
CAN ICES-3(B)/NMB-3(B)

GARANTIE LIMITÉE AMÉRIQUES OLYMPUS – PRODUITS OLYMPUS IMAGING AMERICA INC.

Olympus garantit que le(s) produit(s) de traitement d'images Olympus® et les accessoires Olympus® associés (appelés individuellement le « Produit » et collectivement les « Produits ») sont exempts de défauts au niveau des matériaux et de la main-d'œuvre dans des conditions d'utilisation et d'entretien normales pendant une période d'un (1) an à compter de la date d'achat.

Si un Produit s'avère être défectueux pendant la période de garantie d'un an, le client doit retourner le Produit défectueux au Centre de réparation Olympus agréé désigné par Olympus, en suivant la procédure définie ci-dessous (voir « QUE FAIRE QUAND UN DÉPANNAGE EST NÉCESSAIRE »).

Olympus, à sa seule discrétion, réparera, remplacera ou réglera le Produit défectueux à ses frais, à condition que les recherches Olympus et l'inspection en usine décèlent (a) qu'un tel défaut s'est développé dans le cadre d'un usage normal et correct et (b) que le Produit est couvert sous cette garantie limitée.

La réparation, le remplacement ou le réglage des Produits défectueux sera la seule obligation d'Olympus et le seul recours du client. La réparation ou le remplacement d'un Produit ne peut avoir pour effet de prolonger la période de garantie prévue dans les présentes, sauf obligation légale. Sauf si la loi l'interdit, le client est responsable et paiera les frais de transport des Produits jusqu'au Centre de réparation Olympus désigné. Olympus ne sera pas obligé d'effectuer un entretien préventif, une installation, une désinstallation ou un entretien.

Olympus se réserve le droit (i) d'utiliser des pièces usagées reconditionnées, remises à neuf et/ou réparables (conformes aux normes d'assurance qualité d'Olympus) pour la garantie ou toute autre réparation et (ii) d'apporter toute

modification de conception interne ou externe et/ou de fonctions sur ces produits sans engager sa responsabilité quant à l'application de telles modifications sur les Produits.

CE QUI N'EST PAS COUVERT PAR CETTE GARANTIE LIMITÉE

Ce qui suit est exclu de cette garantie limitée et non garanti par Olympus de quelque façon que ce soit, explicite, implicite ou fixée par la loi :

- (a) les produits et accessoires qui ne sont pas fabriqués par Olympus et/ou ne portent pas la marque commerciale « OLYMPUS » (la couverture de garantie pour des produits et accessoires d'autres fabricants, qui peuvent être distribués par Olympus, est de la responsabilité du fabricant respectif de ces produits et accessoires conformément aux dispositions et à la durée de telles garanties des fabricants);
- (b) tout Produit qui a été démonté, réparé, altéré, transformé ou modifié par des personnes différentes du personnel d'entretien agréé Olympus, à l'exception des réparations réalisées par d'autres personnes avec l'accord écrit d'Olympus ;
- (c) les défauts ou dommages des Produits dus à l'usure, une utilisation incorrecte, une utilisation abusive, une négligence, du sable, des liquides, un choc, un entreposage incorrect, le non-respect des entretiens périodiques et programmés par l'utilisateur, une fuite de la batterie, l'utilisation d'accessoires, de consommables ou de fournitures d'une marque autre que « OLYMPUS », ou l'utilisation des Produits en association avec des appareils non compatibles ;
- (d) les programmes logiciels ;

- (e) les fournitures et consommables (y compris, mais sans s'y limiter, les lampes, l'encre, le papier, les films, les impressions, les négatifs, les câbles et les batteries) ; et/ou
- (f) les Produits qui ne présentent pas de numéro de série Olympus apposé et enregistré de manière valide, sauf s'il existe un modèle sur lequel Olympus n'appose pas et n'enregistre pas de numéros de série.
- (g) les produits livrés, distribués, achetés ou vendus chez des revendeurs situés hors d'Amérique du Nord, d'Amérique centrale, d'Amérique du Sud et des Caraïbes; et/ou
- (h) les produits qui ne sont pas prévus ou autorisés pour être vendus en Amérique du Nord, en Amérique du Sud, en Amérique centrale ou aux Caraïbes (soit les produits du marché gris).

EXCLUSION DE GARANTIE; LIMITATION DES DOMMAGES; AFFIRMATION D'INTÉGRALITÉ DE GARANTIE; BÉNÉFICIAIRE PRÉVU À L'EXCEPTION DE LA GARANTIE LIMITÉE EXPOSÉE CI-DESSUS, OLYMPUS NE GARANTIT PAS ET REFUSE TOUTES AUTRES DÉCLARATIONS, CONDITIONS, ET GARANTIES CONCERNANT LES PRODUITS, QU'ELLES SOIENT DIRECTES OU INDIRECTES, EXPLICITES OU IMPLICITES, OU CRÉÉES PAR UNE LOI, UN ARRÊTÉ, UN USAGE COMMERCIAL OU AUTRE, Y COMPRIS MAIS SANS S'Y LIMITER TOUTE GARANTIE OU DÉCLARATION RELATIVE À LA PERTINENCE, LA DURABILITÉ, LA CONCEPTION, LE FONCTIONNEMENT OU L'ÉTAT DES PRODUITS (OU TOUTE PARTIE DE CES PRODUITS) OU À LA COMMERCIALISATION DES PRODUITS OU À LEUR ADAPTATION POUR UN OBJECTIF PARTICULIER, OU RELATIVE À LA VIOLATION DE TOUT BREVET, DROIT D'AUTEUR, OU AUTRE DROIT DE PROPRIÉTÉ UTILISÉ OU INCLUS DANS LE PRÉSENT DOCUMENT.

SI TOUTES GARANTIES IMPLICITES S'APPLIQUENT EN DROIT, ELLES SE LIMITENT À LA DURÉE DE CETTE GARANTIE LIMITÉE.

CERTAINS ÉTATS PEUVENT NE PAS RECONNAÎTRE UN REFUS DE RESPONSABILITÉ OU UNE LIMITATION DES GARANTIES ET/OU UNE LIMITATION DE LA RESPONSABILITÉ, LES REFUS DE RESPONSABILITÉ ET EXCLUSIONS CI-DESSUS PEUVENT ALORS NE PAS S'APPLIQUER.

LE CLIENT PEUT ÉGALEMENT DISPOSER DE DROITS ET DE RECOURS DIFFÉRENTS ET/OU SUPPLÉMENTAIRES QUI VARIENT D'UN ÉTAT À L'AUTRE.

LE CLIENT RECONNAÎT ET ACCEPTE LA NON-RESPONSABILITÉ D'OLYMPUS EN CE QUI CONCERNE LES DOMMAGES QUE LE CLIENT POURRAIT SUBIR SUITE À UN RETARD DE LIVRAISON, LA DÉFAILLANCE DU PRODUIT, LA CONCEPTION, LE CHOIX

OU LA FABRICATION DU PRODUIT, LA PERTE OU LA DÉGRADATION D'IMAGES OU DE DONNÉES OU TOUTE AUTRE CAUSE, QUE LA RESPONSABILITÉ SOIT REVENDIQUÉE DANS LE CONTRAT, LA RESPONSABILITÉ CIVILE EXTRA-CONTRACTUELLE (Y COMPRIS LA NÉGLIGENCE ET LA RESPONSABILITÉ STRICTE EN MATIÈRE DE PRODUITS), OU NON. OLYMPUS NE PEUT EN AUCUN CAS ÊTRE TENU RESPONSABLE DES DOMMAGES INDIRECTS, ACCESSOIRES, CONSÉCUTIFS OU SPÉCIAUX DE TOUTE TYPE (Y COMPRIS MAIS SANS S'Y LIMITER, LA PERTE DE BÉNÉFICES OU LA PERTE D'USAGE), QU'OLYMPUS SOIT OU NON CONSCIENT DE LA POSSIBILITÉ D'UNE TELLE PERTE POTENTIELLE OU D'UN TEL DOMMAGE POTENTIEL.

Les déclarations et garanties de toute personne, y compris mais sans s'y limiter, les revendeurs, représentants, commerciaux ou agents Olympus, qui sont contradictoires ou en conflit avec les conditions de cette garantie limitée, n'engagent pas Olympus, sauf si elles ont été mises par écrit et approuvées par un mandataire Olympus expressément autorisé.

Cette garantie limitée est la déclaration de garantie complète et exclusive qu'Olympus accepte de fournir en ce qui concerne les Produits et elle remplace tous les accords, ententes, propositions et communications, écrits ou oraux, anciens et actuels, relatifs à l'objet du présent document.

Cette garantie limitée est exclusivement à l'avantage du client initial et ne peut pas être transférée ni attribuée.

QUE FAIRE LORSQU'UNE RÉPARATION EST NÉCESSAIRE

Le client doit contacter l'équipe de support à la clientèle Olympus désignée pour votre région afin de coordonner la soumission du Produit pour un service de réparation. Pour contacter votre équipe de support à la clientèle Olympus dans votre région, rendez-vous sur le site suivant ou appelez le numéro indiqué ci-après:

Canada:

www.olympuscanada.com/repair / 1-800-622-6372

États-Unis:

www.olympusamerica.com/repair / 1-800-622-6372

Amérique latine:

www.olympusamericatina.com

Le client doit copier ou transférer les images ou autres données enregistrées sur un Produit vers un support de stockage d'images ou de données avant d'envoyer le Produit à Olympus pour un service de réparation.

OLYMPUS NE PEUT EN AUCUN CAS ÊTRE TENU RESPONSABLE DE L'ENREGISTREMENT, DE LA SAUVEGARDE OU DE LA CONSERVATION DE TOUTE IMAGE OU DONNÉE ENREGISTRÉE SUR UN PRODUIT REÇU POUR RÉPARATION, OU SUR TOUT FILM CONTENU DANS UN PRODUIT REÇU POUR RÉPARATION, ET OLYMPUS NE PEUT EN AUCUN CAS ÊTRE TENU RESPONSABLE DE TOUTS DOMMAGES QUI POURRAIENT SURVENIR EN CAS DE PERTE OU DÉTÉRIORATION DE TOUTE IMAGE OU DONNÉE AU COURS DE LA RÉPARATION (Y COMPRIS, SANS S'Y LIMITER, LES DOMMAGES DIRECTS, INDIRECTS, ACCESSOIRES, CONSÉCUTIFS OU SPÉCIAUX, LA PERTE DE BÉNÉFICES OU LA PERTE D'USAGE), QU'OLYMPUS SOIT OU NON CONSCIENT DE LA POSSIBILITÉ D'UNE TELLE PERTE OU DÉTÉRIORATION POTENTIELLE.

Le client doit emballer le Produit soigneusement en utilisant assez de rembourrage pour prévenir tout dommage en transit. Une fois le Produit correctement emballé, livrez le paquet à Olympus ou au Centre du service de réparation agréé Olympus comme suggéré par l'équipe de Support à la clientèle Olympus respective. Lorsque vous envoyez des Produits au service de réparation, votre paquet doit contenir les éléments suivants:

- 1) Le reçu d'achat indiquant la date et le lieu d'achat. Les justificatifs manuscrits ne seront pas acceptés;
- 2) Une copie de cette garantie limitée **portant le numéro de série du Produit correspondant au numéro de série sur le Produit** (sauf si c'est un modèle sur lequel généralement Olympus ne place pas et n'enregistre pas de numéros de série);
- 3) Une description détaillée du problème; et
- 4) Des épreuves, négatifs, impressions numériques (ou des fichiers sur disque), si disponibles, et liés au problème.

GARDEZ DES COPIES DE TOUTS LES DOCUMENTS. Ni Olympus ni un Centre du service de réparation agréé Olympus ne sera tenu pour responsable de la perte ou de la destruction de documents en transit.

Lorsque la réparation sera terminée, le Produit vous sera renvoyé en port payé.

RESPECT DE LA VIE PRIVÉE

Toute information que vous fournissez pour le traitement de votre demande de garantie doit rester confidentielle et ne sera utilisée et divulguée que pour les besoins du traitement et de l'exécution des services de réparation au titre de la garantie.

Pour les utilisateurs en Europe



Le symbole « CE » indique que ce produit est conforme aux normes européennes en matière de sécurité, de santé, d'environnement et de protection du consommateur. Les appareils photo marqués « CE » sont prévus pour la vente en Europe. Par la présente, Olympus Imaging Corp. et Olympus Europa SE & Co. KG déclarent que ce E-P5 est en conformité avec les exigences essentielles et autres dispositions pertinentes de la Directive 1999/5/CE.

Pour en savoir plus, visitez : <http://www.olympus-europa.com/>
Le symbole [poubelle sur roue barrée d'une croix WEEE annexe IV] indique une collecte séparée des déchets d'équipements électriques et électroniques dans les pays de l'UE.

Veillez ne pas jeter l'équipement dans les ordures domestiques.

À utiliser pour la mise en rebut de ces types d'équipements conformément aux systèmes de traitement et de collecte disponibles dans votre pays. Ce symbole [Poubelle rayée conformément à la directive annexe 2006/66/EC annexe II] indique que la collecte des batteries usagées se fait séparément dans les pays UE.

Veillez ne pas jeter les batteries dans les ordures ménagères.

Veillez utiliser les systèmes de collection disponibles dans votre pays pour l'enlèvement des batteries usagées.



Conditions d'obtention de la Garantie

Dans le cas improbable où votre produit s'avère défectueux malgré une manipulation correcte (conforme au mode d'emploi fourni), pendant la période de garantie nationale applicable et si le produit a été acheté auprès d'un distributeur Olympus agréé au sein du secteur d'activité d'OLYMPUS EUROPA SE & Co. KG indiqué sur le site Web : <http://www.olympus-europa.com>, il sera réparé ou remplacé, selon le choix d'Olympus, gratuitement. Pour permettre à Olympus d'assurer les services de garantie pour votre entière satisfaction et le plus rapidement possible, notez les informations et instructions ci-dessous :

1. Pour toute réclamation sous garantie, veuillez suivre les instructions sur le site <http://consumer-service.olympus-europa.com> pour l'enregistrement et le suivi (ce service n'est pas disponible dans tous les pays) ou apportez le produit, la facture d'origine ou le justificatif d'achat correspondant, ainsi que le certificat de garantie complété au revendeur auquel il a acheté le produit, ou à tout autre centre de service après-vente Olympus dans le secteur d'activité d'OLYMPUS EUROPA SE & Co. KG indiqué sur le site Web : <http://www.olympus-europa.com>, avant la fin de la période de garantie nationale applicable.
2. Faites en sorte que votre certificat de garantie soit dûment complété par Olympus ou un revendeur agréé ou un centre de service. Par conséquent, veuillez vous assurer que votre nom, le nom du revendeur, le numéro de série et la date d'achat (année, mois, jour) figurent intégralement et lisiblement sur le certificat de garantie, ou que le contrat d'achat original ou le justificatif d'achat (indiquant le nom du revendeur, la date d'achat et la désignation du produit) est joint au présent certificat de garantie.
3. Ce certificat de garantie ne sera pas réémis. Aussi conservez-le avec le plus grand soin.
4. Notez qu'Olympus n'assume aucun risque ou ne supporte pas les coûts liés au transport du produit vers le revendeur ou le centre de service après-vente Olympus agréé.
5. Cette garantie ne couvre pas les dommages suivants dont les frais de réparation sont à votre charge, même en cas de défaillances survenant pendant la période de garantie mentionnée ci-dessus.
 - a. tout défaut résultant d'une manipulation non conforme (contraire aux instructions du mode d'emploi, etc.) ;
 - b. tout défaut résultant d'une réparation, d'une modification, d'un nettoyage, etc., non effectué par Olympus ou un centre de service après-vente Olympus agréé ;
 - c. tout défaut ou dommage causé par un transport non conforme, une chute, un choc, etc. après achat du produit ;
 - d. tout défaut ou dommage résultant d'un incendie, d'un tremblement de terre, d'une inondation, de la foudre ou d'autres catastrophes naturelles, de la pollution, d'une variation de la source de tension électrique ;
 - e. tout défaut résultant d'un stockage non conforme ou négligent (températures excessives, humidité excessive, proximité d'insecticides tels que naphthaline ou produits chimiques nocifs, etc.), d'un entretien non conforme, etc. ;
 - f. tout défaut résultant de piles usagées, etc. ;
 - g. tout défaut causé par l'intrusion de sable, boue, eau, etc. à l'intérieur de l'appareil ;
6. La seule responsabilité d'Olympus dans le cadre de cette garantie se limite à la réparation ou au remplacement du produit. Toute responsabilité pour perte ou dommage indirect ou accessoire, de quelque nature que ce soit, supporté par le client à cause d'un défaut du produit est exclue, notamment en cas de perte ou dommage causé à des objectifs, films, autres matériels ou accessoires utilisés avec le produit ou de perte financière quelconque résultant d'un retard en réparation ou de la perte de données. La présente disposition ne déroge pas à la législation contraignante en vigueur.

Marques déposées

- Microsoft et Windows sont des marques déposées de la société Microsoft Corporation.
- Macintosh est une marque d'Apple Inc.
- Le logo SDXC est une marque de SD-3C, LLC.
- Eye-Fi est une marque commerciale d'Eye-Fi, Inc.
- La fonction "Shadow Adjustment Technology" (technologie d'ajustement des ombres) contient des technologies brevetées par Apical Limited. 
apical
- La technologie de transition de diaporama est fournie par HI Corporation. 
MASCOT CAPSULE™
- Tous les autres noms de sociétés et appellations de produits sont des marques, déposées ou non, de leurs propriétaires respectifs.
- Micro Four Thirds et le logo Micro Four Thirds sont des marques commerciales ou déposées d'OLYMPUS IMAGING Corporation au Japon, aux États-Unis, dans les pays de l'Union européenne, et dans d'autres pays.
- "PENPAL" est utilisé en référence à OLYMPUS PENPAL.
- Wi-Fi est une marque déposée de la Wi-Fi Alliance.
- Le logo Wi-Fi CERTIFIED est une marque de certification de la Wi-Fi Alliance. 
CERTIFIED
- Les normes pour les systèmes de fichiers d'appareil photo indiquées dans ce manuel sont les normes "Design Rule for Camera File System/DCF" stipulées par l'association JEITA (Japan Electronics and Information Technology Industries Association).

THIS PRODUCT IS LICENSED UNDER THE AVC PATENT PORTFOLIO LICENSE FOR THE PERSONAL AND NONCOMMERCIAL USE OF A CONSUMER TO (i) ENCODE VIDEO IN COMPLIANCE WITH THE AVC STANDARD ("AVC VIDEO") AND/OR (ii) DECODE AVC VIDEO THAT WAS ENCODED BY A CONSUMER ENGAGED IN A PERSONAL AND NON-COMMERCIAL ACTIVITY AND/OR WAS OBTAINED FROM A VIDEO PROVIDER LICENSED TO PROVIDE AVC VIDEO. NO LICENSE IS GRANTED OR SHALL BE IMPLIED FOR ANY OTHER USE. ADDITIONAL INFORMATION MAY BE OBTAINED FROM MPEG LA, L.L.C. SEE [HTTP://WWW.MPEGLA.COM](http://www.mpegla.com)

Symboles

Mode RC	121
(Sélection de la langue).....	74
Menu Ecran	74, 93
Réglage Initial	76
Priorité Visage	41, 77
H im/s	77
L im/s	77
+ IS Off.....	77
/Info Réglage	78
Réglage	78
Flash lent	80
Flash sync X	80
+	80
+WB	81
Niveau Batterie	83
/👁️ (Immergé élargi/immergé macro)	86
(Affichage de l'index).....	47
(Affichage en gros plan)	47
(Mode vidéo).....	29
Mode	83
(Effacement d'une seule vue)	19
(Choix d'une image)	19
(Protection).....	50
(Zone AF).....	40
Couleur chaude	81
(Rotation d'image).....	71
Réglage	81
(Signal sonore)	79
(Enregistrement audio).....	50
(Ajustement de la luminosité de l'écran).....	74
(Diaporama).....	51
Fonction du levier	77

A

A (Mode priorité à l'ouverture).....	26
AEL/AFL	76, 84
Affichage Grille	78
AF temps réel	76
Ajuste Réglage	83
Album OLYMPUS PENPAL	95
Annuler protection	73, 95
Anti-Vibration[]	80
Arrêt automatique	79
ART (mode filtre artistique).....	31
Aspect.....	55
Aspect de l'image	55
Assist MF.....	76, 84

B

Bracketing.....	66
BULB	28

C

Commande d'intensité du flash	57
Comp. Vignetage.....	81
Configurer carte.....	62
Connexion à un smartphone	73

E

Echo multiple	30
Echo unique.....	30
Écran BULB/TIME	80
Editer RAW	71
Edit JPEG	72
Effacer Sélection	19
Effac. Rapide	82
Effac. RAW+JPEG.....	82
Espace couleur.....	81
Etape EV	79
Etape ISO	79
Extend. LV	78
Eye-Fi	83

F

Filtre Bruit	79
Filtre ton pale	30
Firmware.....	74
Fonction mode cadran.....	77
Fonction molette/pavé	77

G

Grand écran de contrôle LV.....	89
---------------------------------	----

H

HDMI	78
------------	----

I

iAUTO (Mode iAuto).....	15, 17
Impression	97
ISO	45, 79
ISO Auto	80

L

LCD Retroéclairé	79
Lecture AEL	80
Lecture vidéo	49
Live BULB.....	80
Live Guide	36, 86
Live TIME	80
LIVE TIME	28
Lumière AF	77

M

M (Prise de vue manuelle).....	28
Memoire usage album	95
Mes Infos OLYMPUS PENPAL.....	94
Mesure.....	58
MF	85
Mode AF	59, 76
Mode Guide	78
Mode Image.....	54, 64
Mode USB	79
Modifier nom fichier	82
MTP	102
Multi Exposition 	68



N

Niv. Enregistrement	83
Nom Fichier	82
Normal	102

P

P (Prise de vue programmée).....	25
Partage OLYMPUS PENPAL.....	93, 94
Personnaliser Mode Image.....	78
Pivoter	50
Pixel Mapping	111
Priorité C.....	77
Priorité I.S. objectif	77
Priorité Live View Art	78
Priorité Réglage	82
Priorité S.....	77
Prise vue BULB/TIME.....	76

R

Réduc Bruit.....	79
Réduct clignotement.....	79
Réglage de la date/heure 	14
Réglage DPI	82
Réglage EVF	95
Réglage exposition	83
Réglage Histogramme.....	78
Réglage laps du temps.....	69
Réglages Copyright	82
Réglages écran tactile	83
Réglages Wi-Fi	75
Régl. intensification	79
Régl. ISO Auto.....	80
Régl. mi-course IS.....	77
Réinit/Mon Réglage.....	63
Réinit. Objectif	76
Répertoire.....	94
Réservation d'impression 	96

S

S (Prise de vue priorité vitesse).....	27
Sens de la bague MF	76
Sens molette/pavé.....	77
Sortie Vidéo	78
Stabilisateur.....	53
Superposition Im.....	73

T

Taille copie image.....	95
Taille Image	81
Téléconvertisseur Num.....	70, 86
Téléconvertisseur vidéo.....	30
Temps de latence	77
Timer BULB/TIME	80
Touche Fonction	77
Touche INFO	24, 37, 46
Tout 	81
Tout Copier	95

V

Veille	13, 79
Vidéo 	60, 83
Visual Image.....	74

W

WB.....	44, 81
---------	--------

OLYMPUS

<http://www.olympus.com/>

OLYMPUS IMAGING AMERICA INC.

3500 Corporate Parkway, P.O. Box 610, Center Valley, PA 18034-0610, États-Unis
Tel. 484-896-5000

Support technique (États-Unis / Canada)

Aide en ligne 24/24h, 7/7 jours : <http://www.olympusamerica.com/support>

Ligne téléphonique de support : Tél. 1-800-260-1625 (appel gratuit)

Notre support technique téléphonique est ouvert de 9 à 21 heures (du lundi au vendredi) ET
<http://olympusamerica.com/contactus>

Les mises à jour du logiciel Olympus sont disponibles à l'adresse suivante :
<http://www.olympusamerica.com/digital>

OLYMPUS EUROPA SE & CO. KG

Locaux : Consumer Product Division
Wendenstrasse 14-18, 20097 Hamburg, Allemagne
Tél. : +49 40-23 77 3-0 / Fax : +49 40-23 07 61

Livraisons de marchandises : Modul H, Willi-Bleicher Str. 36, 52353 Düren, Allemagne
Adresse postale : Postfach 10 49 08, 20034 Hamburg, Allemagne

Support technique européen :

Visitez notre site à l'adresse <http://www.olympus-europa.com>

ou appelez le NUMÉRO D'APPEL GRATUIT * : **00800 - 67 10 83 00**

pour l'Autriche, la Belgique, la République tchèque, le Danemark, la Finlande,
la France, l'Allemagne, le Luxembourg, les Pays-Bas, la Norvège, la Pologne,
le Portugal, la Russie, l'Espagne, la Suède, la Suisse, le Royaume-Uni

* Notez que certains opérateurs de services de téléphonie (mobile) n'autorisent pas

l'accès ou exigent un préfixe supplémentaire pour les numéros commençant par +800.

Pour tous les pays européens non mentionnés ou si vous ne pouvez pas obtenir
la communication avec le numéro ci-dessus, appelez l'un des numéros suivants

NUMÉROS D'APPEL PAYANTS : **+49 40 - 237 73 899**