

OLYMPUS

DIGITALKAMERA OLYMPUS PEN E-P7 Betjeningsvejledning

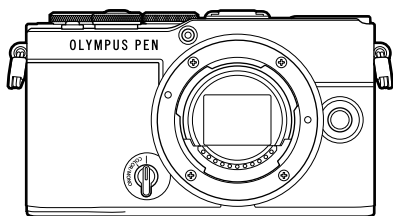

Indholdsfortegnelse

Hurtig oversigt

1. Forberedelse
2. Optagelse
3. Gengivelse
4. Menufunktioner
5. Tilslutning af kameraet til en smartphone
6. Tilslutning af kameraet til en computer
7. Forsigtig
8. Information
9. SIKKERHEDSFORSKRIFTER

Modelnr.: IM024

- Tak, fordi du valgte vores digitalkamera. For at få størst mulig glæde af kameraet og sikre det en lang levetid bør du læse denne vejledning grundigt igennem, inden kameraet tages i brug.
- Sørg for at læse og forstå "9. SIKKERHEDSFORSKRIFTER", før du anvender dette produkt. Gem betjeningsvejledningen til senere brug.
- Vi anbefaler, at du tager nogle prøvebilleder for at lære kameraet at kende, før du tager vigtige billeder.
- Illustrationerne af skærmen og kameraet i denne vejledning er udarbejdet, mens produktet var under udvikling, og kan derfor afvige fra det faktiske produkt.
- Hvis der er tilføjet/ændret funktioner, fordi firmwaren til kameraet er blevet opdateret, afviger indholdet herfra. Besøg vores websted for at få de seneste oplysninger.

Registrer dit produkt på www.olympus.eu/register-product
og få flere fordele fra Olympus!

Læs og følg sikkerhedsforskrifterne

Læs hele afsnit "9. SIKKERHEDSFORSKRIFTER" (s. 193), inden du bruger kameraet, så du undgår forkert betjening, som medfører beskadigelse af ejendom eller skader på dig selv eller andre.

Brug denne vejledning som reference for at sikre korrekt og sikker betjening af kameraet. Opbevar vejledningen et sikkert sted, når du har læst den.

Virksomheden kan ikke holdes ansvarlig for overtrædelser af lokale love og bestemmelser som følge af brug af dette produkt i et andet land eller område end der, hvor det blev købt.

Trådløst LAN og Bluetooth®

Kameraet har indbygget trådløst LAN og **Bluetooth®**. Brugen af disse funktioner i lande uden for salgsregionen kan muligvis være i strid med lokale bestemmelser vedr. trådløs funktionalitet – kontakt de lokale myndigheder inden brug. Virksomheden kan ikke holdes ansvarlig for eventuel manglende overholdelse af gældende lokale bestemmelser.

Deaktiver trådløst LAN og **Bluetooth®** i områder, hvor det ikke er tilladt at bruge disse funktioner. 🖱️ "Deaktivering af trådløst LAN/Bluetooth®" (s. 163)

■ Brugerregistrering

Du finder oplysninger om, hvordan du registrerer dine produkter, på vores hjemmeside.

■ Installation af pc-software/apps

Olympus Workspace

Dette computerprogram bruges til at downloade og vise billeder og film, der er optaget med kameraet. Det kan også anvendes til at opdatere kameraets firmware. Softwaren kan downloades fra websitet herunder. Hav kameraets serienummer klar, når du downloader softwaren.

<https://support.olympus-imaging.com/owdownload/>

OLYMPUS Image Share (Ol.Share)

Du kan overføre billeder fra kameraet til en smartphone.

Du kan også fjernstyre kameraet og tage billeder fra en smartphone.

<https://app.olympus-imaging.com/oishare/>



Som supplement til "Betjeningsvejledningen" tilbyder vi også en "Guide til kameraets funktioner". Gør brug af disse vejledninger ved anvendelse af produktet.

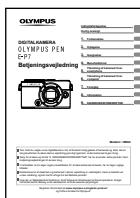

Betjeningsvejledning (denne pdf)

En "Sådan gør du"-guide til kameraet og dets mange funktioner.

Betjeningsvejledningen kan downloades via vores website eller direkte via smartphoneappen "OLYMPUS Image Share" (OI.Share).

Guide til kameraets funktioner

En guide til kameraets funktioner og indstillinger, som hjælper dig med at få mest muligt ud af kameraet. Guiden er optimeret til visning på mobile enheder og kan åbnes ved hjælp af OI.Share.

<https://cs.olympus-imaging.jp/jp/support/cs/webmanual/index.html>







Symboler i denne vejledning

Følgende symboler bruges i hele denne vejledning.

	Symboler for de knapper (henholdsvis pil op, pil ned, pil til venstre og pil til højre), der skal trykkes på på piletasterne (s. 13).
	Bemærkninger og andre supplerende oplysninger.
	Tips og andre nyttige oplysninger om brugen af kameraet.
	Hensvisninger til andre sider i vejledningen.

Indholdsfortegnelse

Inden start	2	
Produktvejledninger	3	
Hurtig oversigt	9	
Delens navne	12	
Forberedelse	14	
Udpakning af æskens indhold	14	
Montering af remmen.....	15	
Indsættelse og udtagelse af batteri og kort.....	16	
Udtagning af batteriet	17	
Udtagning af kortet	17	
Opladning af batteriet	18	
Montering af optikken på kameraet.....	20	
Afmontering af objektiver.....	21	
Sådan tændes kameraet.....	22	
Indledende opsætning	23	
Kameraets displays kan ikke læses/er ikke på det valgte sprog	25	
Optagelse	26	
Visning af oplysninger under optagelse.....	26	
Skift af informationsvisningen...28		
Valg af optagefunktion og optagelse af billeder.....	29	
Typer af optagefunktioner.....	29	
Optagelse af billeder med høj og lav vinkel	31	
Optagelse med touchskærmfunktioner	32	
Skift mellem visninger med knappen  (genvej).....	33	
Lade kameraet vælge blænde og lukkertid (Programfunktion)	35	
Valg af blændeværdi (blændeforvalgsfunktion)	37	
Valg af lukkertid (lukkertidsforvalg)	39	
Valg af blændeværdi og lukkertid (manuel funktion)	41	
Lange eksponeringer (Bulb/Time).....	42	
Lysspor (Live komposit-fotografering).....	44	
Optage forbedrede billeder (Profilkontrol).....	46	
Optage forbedrede monotone-billeder (Monotone-profilkontrol)	46	
Optage billeder med tilpasning af enkelte farver (Farveprofilkontrol)	51	
Lade kameraet vælge indstillingerne (AUTO-funktion)	54	
Optagelse med motivfunktion (SCN-funktion)	56	
Typer af motivfunktioner	56	
Optagelse med avanceret fotofunktion ( -funktion).....	60	
Indstillinger for AP-funktion.....	60	
[Live komposit]: Live komposit-fotografering.....	61	
[Live Time]: Live Time-fotografering	62	
[Multieksponering]: Optagelse af billeder med multieksponering	63	
[HDR]: Tag kompositbilleder med HDR.....	64	

[Lydløs [♥]] tilstand	65	Selvudløserindstillinger (☺ Brugervalgt selvudløser) ...	87
Panoramaoptagelse	66	Optagelse uden vibration fra udløserens bevægelser (Anti-Shock [♦])	88
[Keystone-korrigering]	67	Elektronisk lukker (Lydløs [♥])	88
[AE-bracketing]: Varierende eksponering over en serie af billeder	68	Indlæsning af optagefunktioner	89
[Fokus-bracketing]: Varierende fokusafstand over en serie af billeder	69	Valg af fokusering (AF Funktion)	92
Brug af effektiltre (ART-funktion)	70	Valg af, hvordan kameraet måler lysstyrke (Måling)	93
Typer af effektiltre	72	Farvetilpasning (WB (hvidbalance))	94
Justering af effekten af effektfilteret (Finjustering)	73	Finjusteringer af hvidbalancen (Hvidbalancekompensation)	96
Brug af [Delvis farve]	73	Reducering af kamerarystelser (Billedstabil.)	96
Optagelse af film i fotooptagelsesfunktioner	74	Indstilling af sideforhold	97
Optagelse af film i filmfunktion	75	Indstillinger for billedfiler og billedstørrelser (Billedkvalitet, )	98
Indstillinger for filmfunktion	76	Opløsning, billedhastighed og komprimering (Filmkvalitet, )	99
Optagelse af film i slowmotion	77	Justering af flashstyrke	103
Slå kameralyde fra ved optagelse af film	77	(Styring af flashintensitet)	103
Tage billeder i selvportrættilstand	78	Billedbehandlingsfunktioner (Billedfunktion)	103
Anvendelse af diverse indstillinger	80	Tilpasning af generel farve (Farveskifter)	105
Omskiftere og knapper	80	Finjustering af skarpheden (Skarphed)	106
Eksponeringskontrol (eksponering )	81	Finjustering af kontrasten (Kontrast)	106
Sådan vælges funktionen AF-målfunktion (AF Felt)	81	Finjustering af mætningen (Mætning)	106
Placering af fokuspunktet (AF-søgefelt)	82	Tilføjelse af en Filmkorneffekt på monotone-profilen (Filmkorneffekt)	107
Ansichtsforvalg AF/ Øjeforvalg AF	82	Finjustering af farvetonen (Stemning)	108
Ændring af ISO-følsomhed (ISO)	83		
Brug af flash (Flashfotografering)	84		
Optagelse med serieoptagelse/ selvudløser	86		

Brug af filtereffekter på monotone billeder (Farvefilter)	108
Tilpasning af tonen af monotone-billeder (Monokrom farve)	109
Justering af i-Enhance-effekter (Effekt)	110
Indstilling af farvegengivelsesformat (Farverum)	110
Ændring af lysstyrken for højlys og skygger (Højlys&Skygge-kontrol)	111
Tildeling af funktioner til knapper (Knapfunktion)	112
AF-zoomfelt/zoom-AF (Super Spot AF)	113
Valg af en eksponeringsfunktion (O-funktion (filmeksponeringsfunktioner))	115

Gengivelse 116

■ Visning af oplysninger under gengivelse	116
Visning af oplysninger under gengivelse	116
Skift af informationsvisningen	117
■ Visning af billeder og film	118
Sådan finder du billeder hurtigt (indeks-/kalendervisning)	119
Zoom ind (gengivelseszoom)	119
Sådan roterer du billeder (Rotering)	119
Visning af billeder som diasshow (D)	120
Visning af film	121
Slettesikring af billeder (Om)	121
Sletning af billeder (Slet)	121
Valg af billeder til deling (Del valg)	122

Annullering af alle delingsordrer (Nulstil Del valg)	122
Valg af flere billeder (Om, Slet Valgte, Del valg valgt)	122
Sådan oprettes en printbestill. (DPOF)	123
Fjernelse af alle eller udvalgte billeder fra printbestill.	124
Tilføjelse af lyd til billeder (U)	124
Lydgengivelse (Afspil J)	124
Rulning gennem panoramaer	125
■ Brug af touch-skærmen	126
Enkeltbilledvisning	126
Indeks-/kalendervisning	126
Valg og slettesikring af billeder	127
Visning af billeder i selvportrætfunktion	127

Menufunktioner 128

■ Grundlæggende brug af menuer	128
■ Sådan bruges Optagemenu 1/ Optagemenu 2	129
Nulstilling til standardindstillingerne (Nulstil)	129
Billedbehandlingsfunktioner (Billedfunktion)	130
Digitalzoom (Digital telekonverter)	130
Forbedring af fokus i mørke omgivelser (AF Hjælpelys)	130
Valg af zoomhastighed (EI-zoom.hast.)	131
Optagelse af flere billeder i et enkelt billede (Multieksponering)	131
Automatisk optagelse med fast interval (Intervalopt./ tidsforsk.)	133

Indstilling af Anti-Shock/lydløs optagelse (Anti-Shock[♦]/Lydløs[♥])	135
Trådløst styret flashfotografering (⚡ RC Styring)	135
Brug af videomenuen.....	136
Brug af Gengivemenuen.....	137
Automatisk rotation af billeder i Portræt (højformat) til gengivelse (📷).....	137
Retouchering af billeder (Rediger).....	137
Kombination af billeder (Billedoverbl.).....	141
Oprettelse af stillbilleder fra filmen (Optagelse af billeder i filmen).....	141
Beskæring af film (Filmklipping).....	142
Sådan fjerner du beskyttelsen fra alle billeder (Nulstil).....	142
Brug af indstillingsmenuen	143
Formatering af kortet (Kortopsætning).....	144
Sletning af alle billeder (Kortopsætning).....	144
Valg af sprog (🌐).....	144
Brug af specialmenuerne	145
A AF/MF.....	145
B Knap/Omskifter	145
C1 Disp./[📷])/PC	146
C2 Disp./[📷])/PC	146
D1 Eksp/ISO/BULB.....	147
D2 Eksp/ISO/BULB.....	147
E ⚡ Brugervalg	148
F ⏪-/WB/Farve	148
G Optag	149
H 📷 Indstill.....	150
AEL/AFL	151
Assisteret manuelt fokus (MF Assistent).....	151
Tilføjelse af informationsvisninger.....	152
Visning af billeder fra kameraet på tv (HDMI)	153
Lukkertider, når flashen udløses (⚡ X-Synkr./⚡ Langs. Begr.).....	154
Kombinationer af JPEG-billedstørrelser og komprimeringsgrader (⏪- Anvend)	154
Tilslutning af kameraet til en smartphone	155
Pardannelse mellem kamera og smartphone	156
Trådløse standbyindstillinger for, når kameraet er tændt.....	157
Trådløse indstillinger for, når kameraet er slukket	158
Overførsel af billeder til en smartphone.....	159
Automatisk upload af billeder, mens kameraet er slukket	160
Indstilling af automatisk delingsordre for billeder	160
Fjernoptagelse med en smartphone (Live View).....	161
Fjernoptagelse med en smartphone (fjernudløser).....	161
Tilføjelse af positionsoplysninger til billeder	162
Nulstilling af indstillingerne for trådløst LAN/Bluetooth®	162
Ændring af adgangskode	163
Deaktivering af trådløst LAN/Bluetooth®	163

Tilslutning af kameraet til en computer 164

- Overførsel af billeder til en computer 164
- Installation af pc-softwaren 165

Forsigtig 166

- Batterier 166
- Brug af din USB-netadapter i udlandet 166
- Understøttede kort 167
- Udskiftelig optik 167
- Objektiver med MF-kobling 168
- Kompatible flashenheder 169
 - Trådløst styret flashfotografering 170
- Andre eksterne flash 171
- Systemdiagram 172

Information 174

- Rengøring og opbevaring af kameraet 174
 - Rengøring af kameraet 174
 - Hukommelse 174
 - Rengøring og kontrol af billedsensoren 174
 - Pixelmapping – kontrol af billedbehandlingsfunktioner 175
- Tips og oplysninger om optagelse 176
- Fejlmeddelelser 179
- Standarder 181
- Optagefunktion og filstørrelse/ antal billeder, der kan gemmes 188
- Tekniske data 190

SIKKERHEDSFORSKRIFTER 193

- SIKKERHEDSFORSKRIFTER... 193

Indeks 198

Optagelse



Bare optag uden at angive besværlige indstillinger	▶ AUTO-funktion (AUTO)	54
Optag, som du vil, uden behov for kendskab til de tekniske termer	▶ Live vejledning	54
Optagelse af selvportrætter	▶ Selvportrætter	78
Optagelse af stilfulde billeder	▶ Effektfiler	70
Hurtig tilpasning af indstillinger til motivet	▶ Motivfunktion (SCN)	56
Optagelse af billeder med sløret baggrund	▶ Live vejledning	54
	▶ Optagelse med blændeforvalg	36
Optagelse af nattemotiver	▶ Nat+Portræt (SCN)	56
	▶ Nightscape (SCN)	57
	▶ Håndholdt Starlight (SCN)	57
	▶ Fyrværkeri (SCN)	57
	▶ Live Time (IAP)	62
Fotografering af fyrværkeri	▶ Live komposit (IAP)	61
	▶ Live komposit (B)	44
	▶ Bulb/Time-fotografi (B)	41
	▶ Lysspor (SCN)	57
	▶ Live Time (IAP)	62
	▶ Live komposit (IAP)	61
Fotografering af lysspor	▶ Live komposit (B)	44
	▶ Bulb/Time-fotografi (B)	41
	▶ Live vejledning	54
Tilpasning af lysstyrken for højlys og skygger	▶ Eksponeringskompensation	80
Optagelse af billeder med flash	▶ Flashfotografering	84
Optagelse af billeder uden flash	▶ ISO følsomhed	83
Reducering af kamerarystelser	▶ Billedstabilisering	96
	▶ Selvdøser	86
	▶ Flashfotografering	84
Optagelse af et motiv i modlys	▶ Baggrundlyst HDR (SCN)	58
	▶ Stemning (billedfunktion)	108
	▶ Spotmåling	93
	▶ Selvdøser	86
Brug af selvdøseren	▶ Selvdøser	86
Serieoptagelse	▶ Serieoptagelse	86
Ændring af sideforhold	▶ Sideforhold	97

Ændring af billedfarve	▶ Live vejledning	54
	▶ Billedfunktion	103
	Hvidbalance	94
Behandling af billeder så de passer til motivet/Optagelse af billeder i enkeltfarve	Billedfunktion	103
	▶ Effektfilter (ART)	70
	Profilkontrol	46, 51
Forbedring af billeder	▶ Profilkontrol	46, 51
	Live vejledning	54
Optagelse af billeder, der fryser et motiv i bevægelse eller gengiver en følelse af bevægelse	▶ Motivfunktion (SCN)	56
	Optagelse med lukkertidsforvalg	39
	Tryk på AF (via touchskærmen)	32
Når kameraet ikke vil fokusere på motivet/Fokusering på ét område	▶ AF-søgefeltets position	82
	AF-zoomfelt/zoom-AF	113
	▶ AF-zoomfelt/zoom-AF	113
Sådan holdes fokus på et motiv i bevægelse	▶ C-AF+TR (følge AF)	92
Fokusering på og optagelse af et motiv i bevægelse	▶ C-AF	92
Reducering af støj (mottling)	▶ Støjredukt.	147
Optimering af skærmen/tilpasning af skærmens farvetone	▶ LV Forøg	146
	▶ Regulering af skærmens lysstyrke	143
Kontrol af vandret eller lodret retning før optagelse	▶ Niveaumåler	28
Optagelse med bevidst komposition	▶ Gittervisning	146
Besparende batterifunktion	▶ Dvalemfunktion	150
Sådan øges det antal billeder, der kan tages	▶ Billedkvalitetsfunktion	98
Brug af fjernbetjening	▶ Fjernoptagelse med en smartphone	161
	Lydløs [▼] (SCN)	58
Optagelse uden lukkerlyd	▶ Lydløs [▼] (IAF)	65
	Lydløs [▼] (P/A/S/M/ART)	88
	▶ Digital telekonverter	130
Sådan zoomer du ind, så dit motiv fylder mere af billedet	Portræt (Billedfunktion)	104
Sådan får du flottere ansigtsfarver	▶ e-Portræt (Billedfunktion)	104
	Motivfunktion (SCN)	56

Gengivelse/redigering



Visning af billeder på et tv	▶ HDMI	153
	Gengivelse på tv	153
Visning af diasshow med baggrundsmusik	▶ Diasshow	120
Lysning af skygger	▶ Skyggejust (JPEG-redigering)	139
Håndtering af røde øjne	▶ Røddøjed. (JPEG-redigering)	139
Print på den nemme måde	▶ Sådan oprettes en printbestill.	123
Visning af billeder på en smartphone	▶ Overførsel af billeder til en smartphone	159
	Automatisk upload af billeder, mens kameraet er slukket	160
Automatisk upload af billeder til en smartphone	▶ Indstilling af automatisk delingsmarkering for billeder (Aut. delingsmarkering)	160
	▶ Tilføjelse af placering til billeder	162
Retouchering af billeder	▶ RAW data red. (Brugervalg)	137
	▶ RAW data red. (ART BKT)	137

Kameraindstillinger



Synkronisering af dato og tid	▶ Indstilling af dato/tid	23
Gendannelse af standardindstillinger	▶ Nulstil	129
Ændring af menusprog	▶	144
Slå lyden ved automatisk fokusering fra	▶ (Biplyd)	146
	▶ Lydløs (SCN)	58
	▶ Lydløs (IAP)	65

Delenes navne

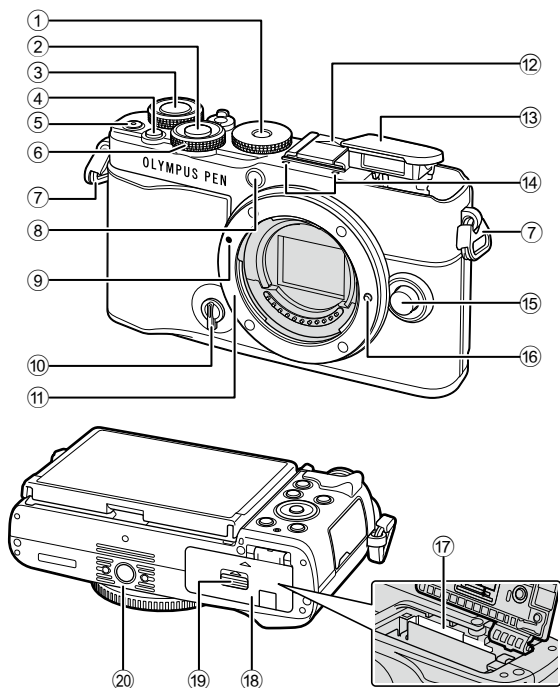

- | | |
|--|---|
| ① Omskifters. 29 | ⑫ Flashskoens dæksel |
| ② Lukkerknops. 30 | ⑬ Indbygget flashs. 84 |
| ③ Bageste omskifter (☺).....s. 35-41, 118 | ⑭ Stereomikrofons. 124, 136 |
| ④ (Genvej)-knops. 33 | ⑮ Udløserknop til optiks. 21 |
| ⑤ (Film)/-knop.....s. 74/s. 122 | ⑯ Låsestift til objektiv |
| ⑥ Forreste omskifter* (Ⓢ).....s. 35-41, 80, 84, 118 | ⑰ Kortdrevs. 17 |
| ⑦ Remholders. 15 | ⑱ Batteri-/kortdæksellåss. 16, 17 |
| ⑧ Selvudløserlampe/
AF Hjælpelyss. 86/s. 130 | ⑳ Stativgevind |
| ⑨ Markering til montering af optik.....s. 20 | |
| ⑩ Profilkontrolvælger.....s. 46, 51 | |
| ⑪ Bajonet (Fjern kameradækslet,
før du sætter optikken på.) | |

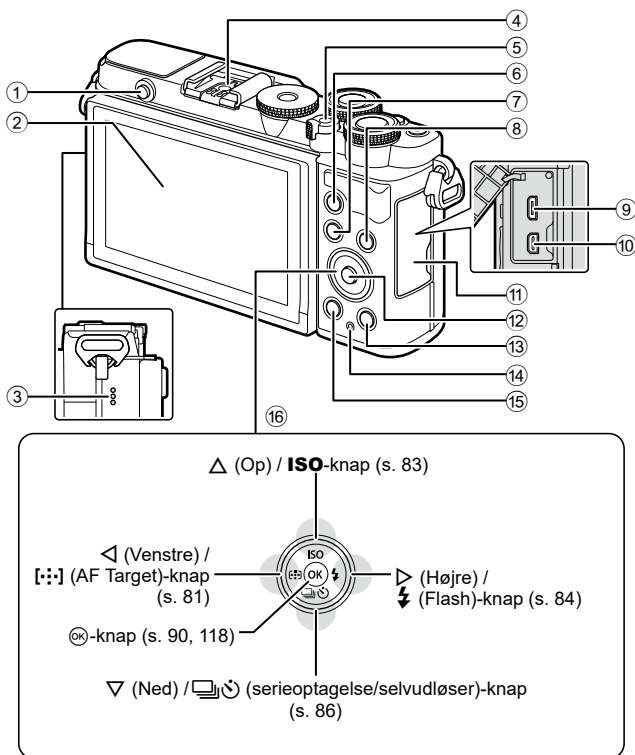

- Δ (Op) / **ISO**-knap (s. 83)
 ◀ (Venstre) /
 [⋮] (AF Target)-knap
 (s. 81)
 OK-knap (s. 90, 118)
 ▶ (Højre) /
 ⚡ (Flash)-knap (s. 84)
 ▽ (Ned) / **⏏** (serieoptagelse/selvudløser)-knap
 (s. 86)

* I denne manual repræsenterer Δ ▽ ◀ ▶-ikonerne handlinger, der udføres med pileknappen.

Udpakning af æskens indhold

Når kameraet købes, indeholder emballagen kameraet og nedenstående tilbehør. Kontakt forhandleren, hvor du købte kameraet, hvis noget mangler eller er ødelagt.



Kamera



Kameradæksel*

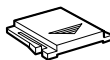

Flashskoens dæksel*

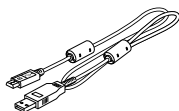
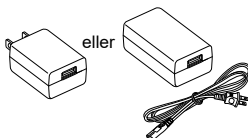

Rem

USB-kabel
CB-USB12Lithium-ion-batteri
BLS-50

USB-netadapter F-5AC

Brugervejledning

Garantibevis

* Kameradækslet og flashskoens dæksel er enten formonteret på eller indsat i kameraet.

Montering af remmen

- 1 Inden du monterer remmen, skal du trække enden ud af remholderen og løsne remmen som vist.

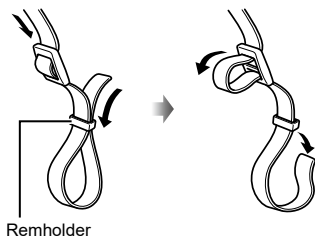

- 2 Før enden af remmen gennem kameraøjet og tilbage gennem remholderen.

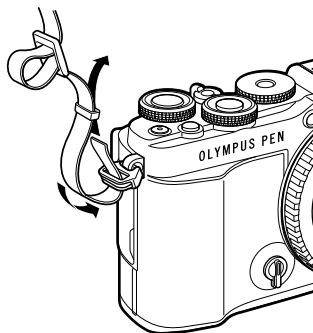

- 3 Før enden af remmen gennem spændet, og spænd den som vist.

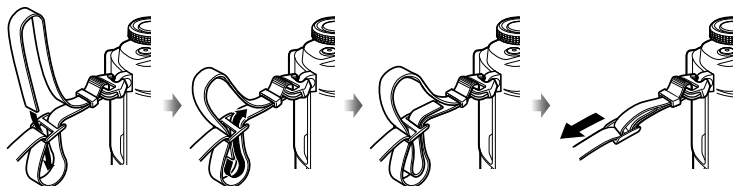

- Fastgør den anden ende af remmen til det andet kameraøje.
- Når du har fastgjort remmen, skal du trække den stram, så den ikke kan løsne sig.

Indsættelse og udtagelse af batteri og kort

I denne manual betegnes alle lagringsenheder som "kort".

Kameraet kan anvende tredjeparts SD-, SDHC- eller SDXC-hukommelseskort, der overholder SD (Secure Digital)-standarden.

Kort skal formateres med dette kamera, før de tages i brug eller efter at have været anvendt med andre kameraer eller computere.  "Formatering af kortet (Kortopsætning)" (s. 144)

- 1 Kontrollér, at **ON/OFF**-håndtaget er i **OFF**-position.

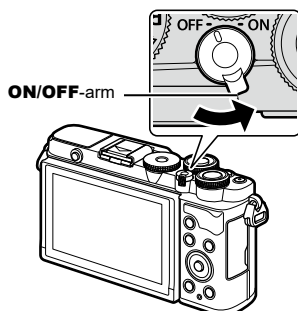

- 2 Åbning af batteri-/kortdækslet.

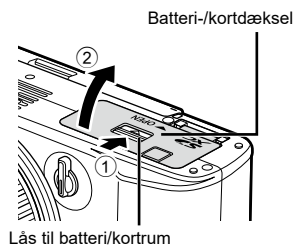

- 3 Isætning af batteriet.
 - Brug udelukkende BLS-50-batterier (s. 14, 192).

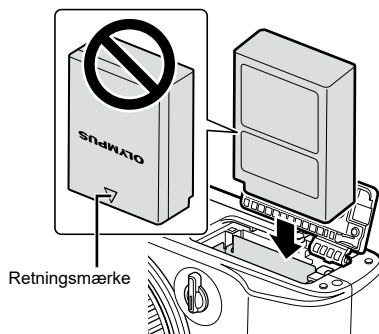

4 Isætning af kortet.

- Stik kortet ind, til det klikker på plads.
 "Understøttede kort" (s. 167)

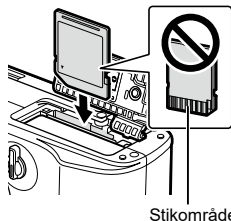

- Tryk ikke for hårdt for at isætte et beskadiget eller deformeret kort. Dette kan beskadige kortåbningen.

5 Lukning af batteri-/kortdækslet.

- Sørg for, at batteri/kortrumsdækslet er lukket, før kameraet bruges.

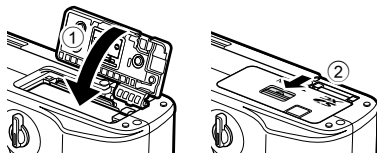

- Det anbefales at medbringe et ekstra batteri ved længerevarende optagelse, hvis det aktuelle batteri opbruges.
- Læs også "Batterier" (s. 166).

Udtagning af batteriet

Sluk for kameraet, før du åbner eller lukker batteri/kortdækslet. For at fjerne batteriet skal du først skubbe batterilåseknappen i pilens retning og derefter fjerne batteriet.

- Batteriet må ikke fjernes, mens kortsymbolet er tændt (s. 26, 27).
- Kontakt en autoriseret forhandler eller et servicecenter, hvis du ikke kan fjerne batteriet. Brug ikke magt.

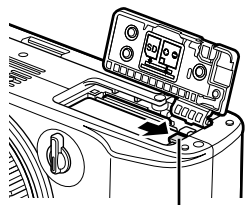

Batteri-låsetap

Udtagning af kortet

Tryk let på det isatte kort, så det skubbes ud. Tag kortet ud.

- Batteriet må ikke fjernes, mens kortsymbolet er tændt (s. 26, 27).

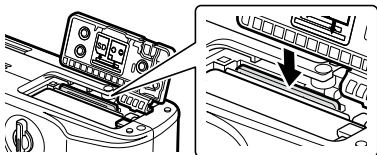

Opladning af batteriet

- 1 Kontrollér, at **ON/OFF**-håndtaget er i **OFF**-position.

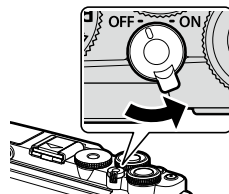

- 2 Kontrollér, at batteriet er sat i kameraet, og tilslut USB-kablet og USB-netadapteren.

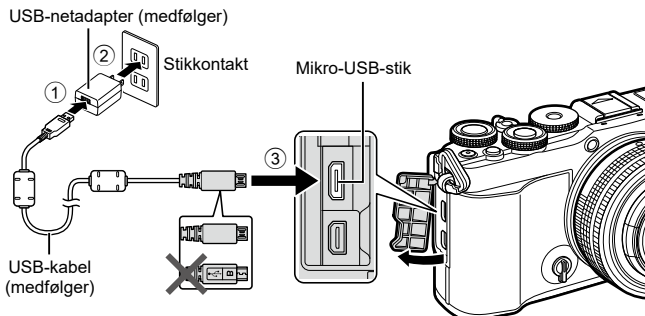

- Brug aldrig andre kabler end det medfølgende USB-kabel eller kabler, der er godkendt af Olympus (s. 172). Det kan forårsage røgdannelse eller brand.
- **CHARGE**-lampen lyser ved opladning. Opladningstid: Ca. 4 timer. Lampen slukker, når batterierne er fuldt opladede.
- Opladningen standser, når der tændes for kameraet, selv om opladningen stadig er i gang.

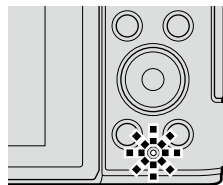

- USB-netadapteren kan ikke bruges til at oplade batteriet, når kameraet er tændt.
- I tilfælde af fejl under opladningen vil **CHARGE**-lampen blinke. Afbryd USB-kablet, og tilslut det igen.
- USB-netadapteren kan bruges til at oplade batteriet, når batteriets temperatur er mellem 0 og 40 °C (32 og 104 °F).
- En lader (BCS-5: sælges separat) kan bruges til at oplade batteriet.



- Af hensyn til sikkerheden kan opladningen tage længere tid, eller batteriet bliver ikke ladet fuldt op, hvis batteriopladningen sker i omgivelser med høj temperatur.
- Batterierne bliver ikke ladet op, mens kameraet er slukket, hvis billeder bliver uploadet til en smartphone via Wi-Fi (automatisk upload i baggrunden). "Automatisk upload af billeder, mens kameraet er slukket" (s. 160)



USB-netadapteren

- Sørg for at trække USB-netadapteren ud ved rengøring. Hvis du lader USB-netadapteren sidde i under rengøring, er der risiko for personskade eller elektrisk stød.

Montering af optikken på kameraet

1

Forberedelse

- 1 Kontrollér, at **ON/OFF**-håndtaget er i **OFF**-position.

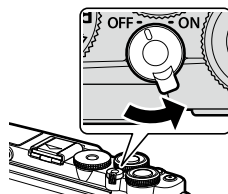

- 2 Fjern det bageste dæksel fra optikken og dækslet fra kameraet.

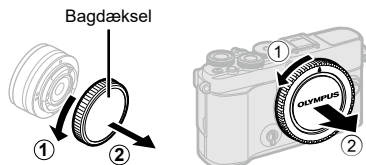

- 3 Sørg for, at kameraets (røde) monteringsmærke passer med det (røde) isætningsmærke på optikken, og sæt derefter optikken på kamerahuset.

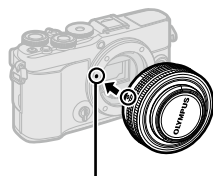

Markering til montering af optik

- 4 Roter optikken som vist, indtil den klikker på plads.



- Du må ikke trykke på optikkens udløserknop.
- Rør ikke ved kameraets indvendige dele.

- 5 Fjern forreste dæksel på optikken.

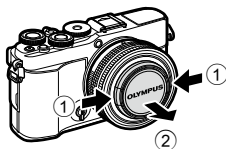
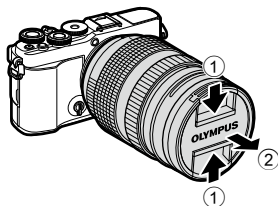

Afmontering af objektiver

- 1 Kontrollér, at **ON/OFF**-håndtaget er i **OFF**-position.

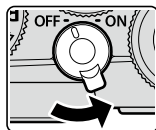

- 2 Hold optikkens udløserknop trykket ind, og drej optikken som vist.

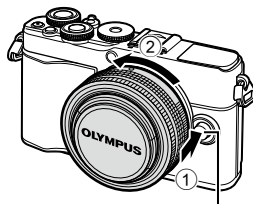

Udløserknop til optik

Udskiftelig optik

Læs "Udskiftelig optik" (s. 167).

Sådan tændes kameraet

1 Flyt **ON/OFF**-armen til positionen **ON**.

- Skærmen tændes, når kameraet tændes.
- Flyt armen tilbage til positionen **OFF** for at slukke for kameraet.

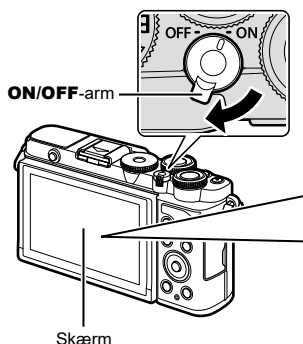

Batteriniveau

Symbolet for batteriniveau vises.

- (grønt): Kameraet er klar til at tage billeder.
- (grønt): Batteriet er ikke fuldt opladet.
- (grønt): Lavt batteriniveau.
- (blinker rødt): Oplad batteriet.



Kameraets dvalefunktion

Hvis der ikke udføres nogen handling i et minut, skifter kameraet til dvalefunktion (standby) for at slukke skærmen og annullere alle handlinger. Kameraet vækkes igen ved at trykke på udløseren. Kameraet slukkes automatisk, hvis det efterlades i dvalefunktion i 4 timer. Tænd kameraet igen før brug. Du kan vælge, hvor længe kameraet skal være inaktivt, før det går i dvalefunktion.  [Dvalefunktion] (s. 150)

Indledende opsætning

Når du tænder kameraet første gang, skal du udføre den indledende opsætning ved at vælge et sprog og indstille klokkeslættet på kameraet.

- Informationer om dato og tid registreres på kortet sammen med billederne.
- Dato og tid indgår også i filnavnet. Vær sikker på, at den korrekte dato og tid er indstillet på kameraet inden brug. Nogle funktioner kan ikke bruges, hvis dato og tid ikke er indstillet.

1 Tryk på **OK**-knappen, når dialogboksen for indledende opsætning vises, og du bliver bedt om at vælge sprog.

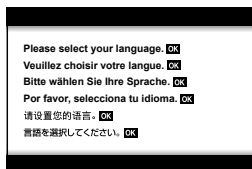

2 Fremhæv det ønskede sprog med **Δ ∇ <D>** eller den forreste eller bageste omskifter.

- Dialogboksen til valg af sprog har to sider med muligheder. Brug forreste eller bagerste omskifter eller **Δ ∇ <D>** til at flytte markørerne mellem sider.



3 Tryk på **OK**-knappen, når det ønskede sprog er markeret.

- Hvis du trykker på udløseren, inden du trykker på **OK**-knappen, vender kameraet tilbage til optagetilstand, og der vælges ikke noget sprog. Du kan udføre den indledende opsætning ved at slukke og tænde kameraet igen for at få vist dialogboksen til indledende opsætning igen og starte processen forfra fra trin 1.
- Sproget kan til enhver tid ændres på **Y**-indstillingsmenuen. **Y** "Valg af sprog (**Y**)" (s. 144)



4 Indstil dato, tid og datoformat.

- Brug <|> til at markere elementer.
- Brug Δ ▽ til at ændre det markerede element.
- Uret kan til enhver tid justeres fra ⚙-indstillingsmenuen. 📱 [🕒] (s. 143)

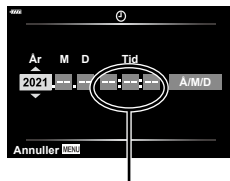

Tiden angives i 24-timers format.

5 Fuldfør den indledende opsætning.

- Tryk på OK-knappen for at indstille uret.
- Hvis batteriet tages ud af kameraet, og kameraet ikke bruges et stykke tid, gendannes standardindstillingerne for dato og tid eventuelt.
- Hvis du vil optage video, skal du indstille billedhastigheden, så den passer til videostandarden i dit område. 📱 [Billedhastighed] (s. 136)

Sådan slukkes kameraet

Sæt **ON/OFF**-armen i **OFF**-positionen for at slukke kameraet. På side 158 kan du se, hvad du skal gøre, hvis dialogen i illustrationen vises på kameraet.

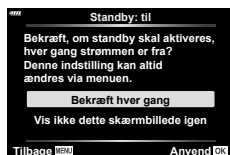
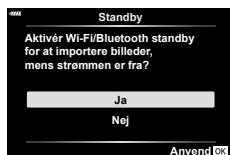

Kameraets displays kan ikke læses/er ikke på det valgte sprog

Hvis kameraets displayes er på et ukendt sprog eller bruger tegn, du ikke kan læse, har du muligvis valgt det forkerte sprog i dialogboksen til sprogvælger, da du valgte sprog. Følg nedenstående trin for at ændre sprog.

- 1 Tryk på **MENU**-knappen for at få vist menuerne.

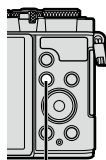

MENU-knap



- 2 Markér fanen  Indstillingsmenu med $\Delta \nabla$, og tryk på \triangleright .

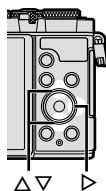

- 3 Markér [] med $\Delta \nabla$, og tryk på \triangleright .



- 4 Markér det ønskede sprog med $\Delta \nabla \triangleleft \triangleright$, og tryk på -knappen.



2 Optagelse

Visning af oplysninger under optagelse

Visning på skærmen under stillfotografering

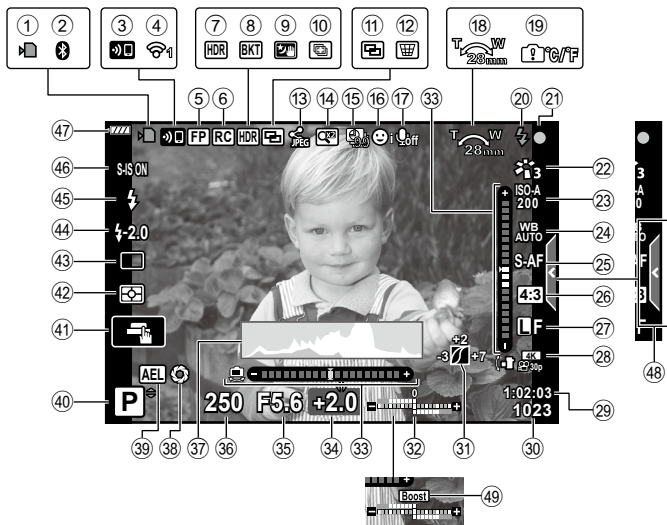

Visning på skærmen i filmfunktion



- ① Kortsymbol.....s. 17
- ② Status for **Bluetooth®**
-forbindelse.....s. 155–163
- ③ Trådløs LAN-forbindelse
starter op.....s. 155–163
- ④ Status for trådløs
LAN-forbindelse.....s. 155–163
- ⑤ Super FP flash.....s. 169
- ⑥ RC-funktion.....s. 169
- ⑦ HDR.....s. 64
- ⑧ AE-bracketing.....s. 68
Fokus-bracketing.....s. 69
- ⑨ Håndholdt Starlight.....s. 57
- ⑩ Multifokusbillede.....s. 59
- ⑪ Multieksposering.....s. 63, 131
- ⑫ Keystone-korrigerings.....s. 67
- ⑬ Aut. delingsmarkering.....s. 160
- ⑭ Digital telekonverter.....s. 130
- ⑮ Optagelse over tidsforløb.....s. 133
- ⑯ Ansigtvalg/Øjeforvalg.....s. 82
- ⑰ Filmlyd.....s. 136
- ⑱ Retning af zoomfunktion/brændvidde
- ⑲ Advarsel om for høj/lav indvendig
temperatur.....s. 52
- ⑳ Flash.....s. 84
(blinker: lader op, lyser konstant:
opladning udført)
- ㉑ AF-indikator.....s. 30
- ㉒ Billedfunktion.....s. 103, 130
- ㉓ ISO-følsomhed.....s. 83
- ㉔ Hvidbalance.....s. 94
- ㉕ AF Funktion.....s. 92
- ㉖ Sideforhold.....s. 97
- ㉗ Billedkvalitet (billede).....s. 98
- ㉘ Optagefunktion (film).....s. 99
- ㉙ Resterende optagetid.....s. 189
- ㉚ Antal billeder, der kan gemmes.....s. 188
- ㉛ Højlys&Skygge-kontrol.....s. 111
- ㉜ Top: Flashintensitetsindikator.....s. 103
Bund:
Eksposeringskompensation.....s. 80
- ㉝ Niveaumåler.....s. 28
- ㉞ Eksposerings-
kompensationsværdi.....s. 80
- ㉟ Blændeværdi.....s. 35–41
- ㊱ Lukkertid.....s. 35–41
- ㊲ Histogram.....s. 28
- ㊳ Preview.....s. 112
- ㊴ AE-lås.....s. 113, 151
- ㊵ Optagefunktion.....s. 29–77
- ㊶ Touchbetjening.....s. 32
- ㊷ Målingsfunktion.....s. 93
- ㊸ Serieoptagelse/selvudløser.....s. 86
Lydløs optagelse.....s. 65
- ㊹ Flashintensitetkontrol.....s. 103
- ㊺ Flashfunkt.....s. 84
- ㊻ Billedstabil.....s. 96
- ㊼ Batteriniveau.....s. 22
- ㊽ Genkaldelse af live vejledning.....s. 54
- ㊾ LV Forøg.....s. 146
- ㊿ Måler for optageniveau.....s. 136
- ① Fanen Lydløs optagelse.....s. 77
- ② Filmfunktion (eksponering).....s. 115

Skift af informationsvisningen

Du kan ændre de oplysninger, der vises på skærmen under optagelse, med **INFO**-knappen.

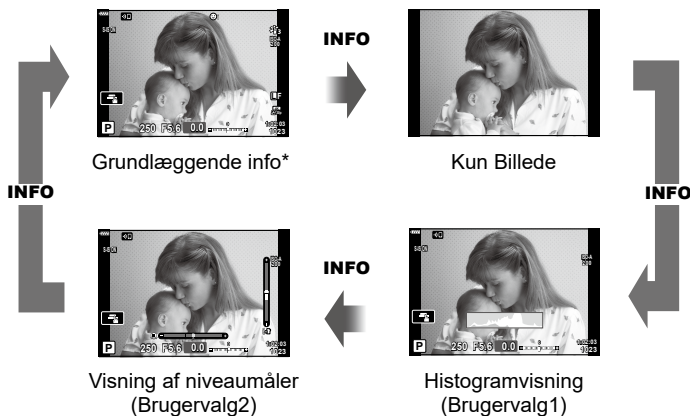
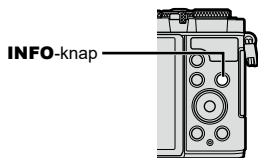

* Viser ikke i -funktion (filmfunktion), medmindre der optages.

- Du kan ændre indstillingerne for Brugervalg1 og Brugervalg2. [Info indstil.] > [LV-Info] (s. 146)
- Informationsskærmene kan flyttes i alle retninger ved at dreje på den forreste omskifter, mens **INFO**-knappen holdes nede.

Histogramvisning

Et histogram, der viser lysstyrkefordelingen i billedet. Den vandrette akse viser lysstyrken, og den lodrette akse viser antal pixel for hvert lysstyrkeniveau i billedet. Under optagelse angives overeksponering med rødt, undereksponering med blåt, og det målte område med spot-måling vises med grønt.

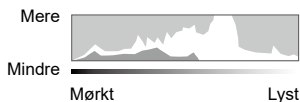

Visning af niveaumål.

Angiver kameraets retning. "Vipperetningen" vises på den lodrette bjælke, og "horisontretningen" vises på den vandrette bjælke. Når bjælkerne bliver grønne, er kameraet både i vater og i lod.

- Brug indikatorerne på niveaumåleren som vejledning.
- Fejl på displayet kan rettes via kalibrering (s. 150).

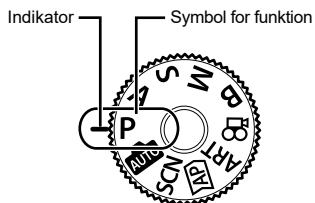

Valg af optagefunktion og optagelse af billeder

Brug omskifteren til at vælge optagefunktion, og tag derefter billedet.



Typer af optagefunktioner

Se i det følgende, hvordan du bruger de forskellige optagefunktioner.

P	Program AE (s. 35)
A	Blændeforvalgt AE (s. 37)
S	Lukkertidsforvalgt AE (s. 39)
M	Manuel eksponering (s. 41)
B	Bulb/Time (s. 42)
	Live komposit (s. 44)
	AUTO (s. 54)
SCN	Motiv (s. 56)
	Avanceret fotofunktion (s. 60)
ART	Effektfilter (s. 70)
	Film (s. 75)

Funktioner, der ikke kan vælges fra menuer

Nogle punkter kan ikke vælges fra menuerne ved brug af Δ ∇ \triangleleft \triangleright .

- Punkter der ikke kan indstilles med den aktuelle optagefunktion.
- Punkter, der allerede er indstillet:

Indstillinger såsom billedfunktion er ikke tilgængelige, når omskifteren er drejet til .

1 Drej omskifteren til en funktion.

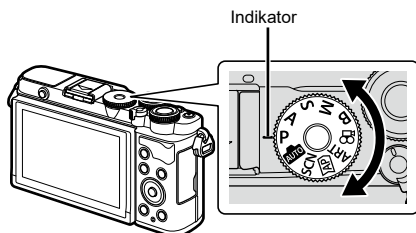

2 Komponer billeder.

- Sørg for, at dine fingre eller kameraets rem ikke dækker flashen eller AF Hjælpelys.

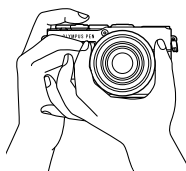

Landskabsposition

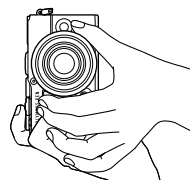

Portrætposition

3 Stil skarpt.

- Vis motivet midt på skærmen, og tryk let ned på lukkeren til første position (tryk lukkeren halvt ned). AF-indikatoren (●) vises, og der vises en grøn ramme (AF-søgefelt) i fokuseringsområdet.

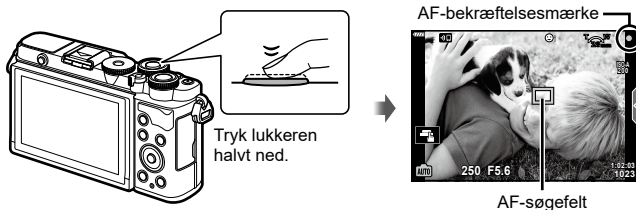

- Hvis AF-bekræftelsesmærket blinker, er motivet ikke i fokus (s. 176).

4 Udløs lukkeren.

- Tryk lukkeren helt ned (fuldstændigt).
- Kameraet udløser lukkeren og tager et billede.
- Det optagne billede vises på skærmen.



- Du kan fokusere og tage billeder ved hjælp af touch-funktionerne. ➡ "Optagelse med touchskærmfunktioner" (s. 32)
- Hvis du vil forlade optagefunktionen fra menuerne eller afspilning, skal du trykke udløseren halvt ned.

Optagelse af billeder med høj og lav vinkel

Du kan ændre skærmens retning og vinkel.

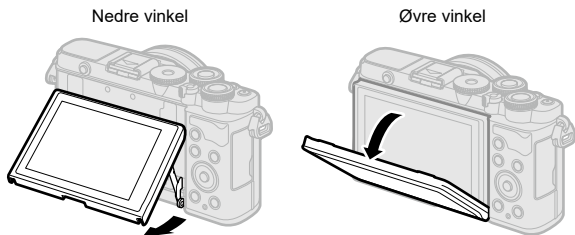

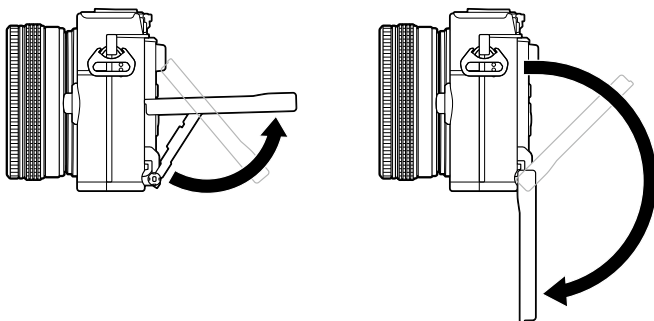

Rotering af skærmen: Forholdsregler

- Drej skærmen forsigtigt inden for de viste grænser. Brug ikke styrke; manglende overholdelse af denne forholdsregel kan medføre beskadigelse af stikkene.

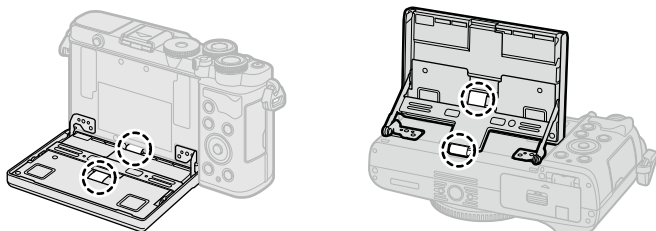

- Berør ikke de områder, der er vist på illustrationen. Manglende overholdelse af denne forholdsregel kan medføre beskadigelse af produktet eller fejlfunktion.





- Ved at vende skærmen kan du tage billeder af dig selv, mens du ser en forhåndsvisning af rammen.  "Tage billeder i selvportrættilstand" (s. 78)

Optagelse med touchskærmfunktioner

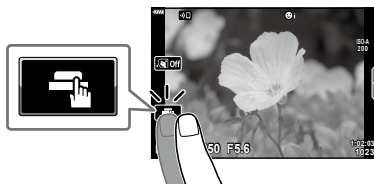
Tryk på  for at skifte mellem indstillingerne for touchskærm.



	Tryk på et motiv for at fokusere og aktivere udløseren automatisk. Denne funktion er ikke tilgængelig i filmfunktion og under bulb-, time- eller kompositfotografering.
	Betjening af touch-skærm er deaktiveret.
	Tryk for at vise et AF-søgefelt og fokusere på motivet i det valgte område. Der kan tages billeder ved at trykke på lukkeren.

■ Forhåndsvisning af motivet ()

1 Tryk på motivet på skærmen.

- Der vises et AF-søgefelt.
- Brug skyderen til at vælge feltets størrelse.
- Tryk på  for at slukke for visningen af AF-søgefelt.



2 Tryk på for at zoome ind på billedpositionen.

- Brug fingeren til at rulle i displayet, når billedet er zoomet ind.
- Tryk på  for at annullere zoom-visningen.
- Du kan ikke ændre størrelsen på eller zoome ind på motivet i filmfunktion.

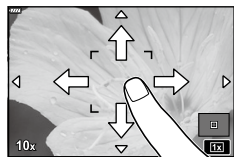

- Touch-skærmen kan ikke betjenes i følgende situationer.
 - Enkelttryk WB, mens knapper og omskiftere er i brug osv.
- Rør ikke ved skærmen med dine negle eller andre skarpe genstande.
- Handsker eller skærmbeskyttelse kan forstyrre betjeningen af touch-skærmen.
- Du kan deaktivere brug af touch-funktionaliteten.  [Touch-skærm indstill.] (s. 150)

Skift mellem visninger med knappen (genvej)

Tryk på -knappen for at skifte til de enkelte skærbilleder i den valgte optagefunktion mellem billeder.

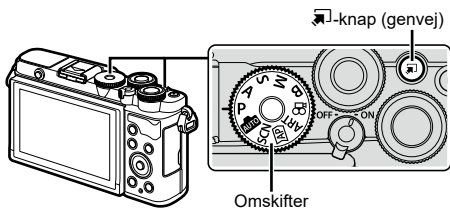

P/A/S/M/B

- Når profilkontrolvælgeren ikke står i positionen FARVE/MONO

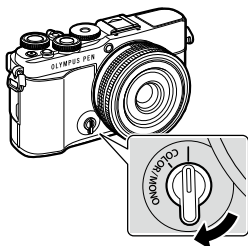

Profilkontrolvælger

LV-superkontrolpanel (s. 89)



- Når profilkontrolvælgeren står i positionen FARVE/MONO

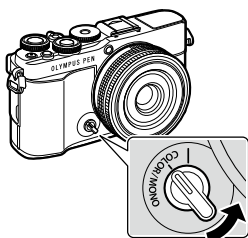

Profilkontrolvælger

Profilkontrol (s. 46)



Live vejledning (s. 54)



SCN

Motivfunktion (s. 56)

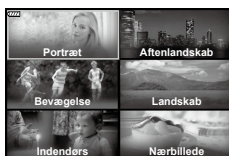



Avanceret fotofunktion (s. 60)



Filmfunktion (s. 75)



ART

Effektfilterfunktion (s. 70)



Lade kameraet vælge blænde og lukkertid (Programfunktion)

Kameraet indstiller den optimale blændeværdi og lukkertid ud fra motivets lysstyrke.

1 Drej omskifteren til **P**.

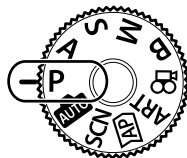

2 Fokuser, og se displayet.

- Lukkertiden og blændeværdien, der vælges af kameraet, vises.

3 Tag billeder.



Lukkertid
Blænde
Optagefunktion

- Du kan bruge den forreste omskifter til at vælge eksponeringskompensation.
- Du kan bruge den bagerste omskifter til at vælge programskift.
- Lukkertiden og blændeværdien blinker, hvis kameraet ikke kan opnå korrekt eksponering. Hvornår blændesymbolet blinker, afhænger af optikkens type og brændvidde. Når der bruges en fast [ISO]-indstilling, skal indstillingen ændres. "Ændring af ISO-følsomhed (ISO)" (s. 83)

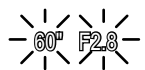
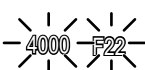
Eksempel på advarselsvisning (blinker)	Status	Afhjælpning
	Motivet er for mørkt.	Brug flashen.
	Motivet er for lyst.	<ul style="list-style-type: none"> Kameraets måleområde er overskredet. Der skal bruges et almindeligt ND-filter (til tilpasning af lysmængden). Tag billeder i lydløs tilstand. "Elektronisk lukker (Lydløs s)" (s. 88)



- Du kan vælge behandlingsindstillinger via profilkontrollen. Drej profilkontrolvælgeren til positionen FARVE/MONO for at få vist profilkontrol. Hvis profilkontrol ikke vises, når profilkontrolvælgeren står i positionen FARVE/MONO, skal du trykke på -knappen for at få den vist. "Optage forbedrede billeder (Profilkontrol)" (s. 46)
- Du kan vælge, hvilke funktioner den forreste og den bageste omskifter skal udføre. [Drejefunktion] (s. 145)
- Du kan vælge, om displayet afspejler effekterne af eksponeringskompensationen, eller om det bibeholder en konstant lysstyrke, så det er nemmere at se. Som standard er effekten af eksponeringsindstillingerne synlige på displayet. [LV Forøg] (s. 146)

■ Programskift

Uden at ændre eksponeringskompensationen kan du vælge mellem forskellige kombinationer af blændeværdi og lukkertid, som kameraet selv vælger. Dette kaldes for programskift.

- Drej den bageste omskifter, indtil kameraet viser den ønskede kombination af blændeværdi og lukkertid.
- Ikonet for optagefunktion skifter fra **P** til **Ps**, når programskift er aktiveret. Du kan afslutte programskift ved at dreje omskifteren i modsat retning, indtil **Ps** ikke længere vises.



Programskift

I denne funktion kan du vælge blændeværdien (f/-tallet), hvorefter kameraet automatisk indstiller lukkertiden, så du opnår den optimale eksponering ud fra motivets lysstyrke. Små blændeværdier (stor blænde) mindsker dybden af det område, der er i fokus (dybdeskarpheden), hvilket slører baggrunden. Store blændeværdier (lille blænde) øger dybden af det område, der er i fokus foran og bag motivet.

Små blændeværdier...

Store blændeværdier...

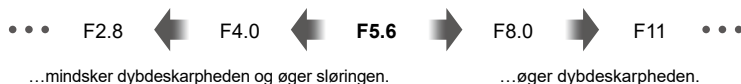

1 Drej omskifteren til **A**.

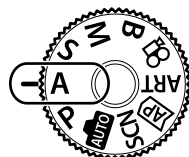

2 Vælg en blændeværdi.

- Blænden vælges som standard ved at dreje den bageste omskifter.
- Den lukkertid, som vælges automatisk af kameraet, vises på displayet.
- Du kan bruge den forreste omskifter til at vælge eksponeringskompensation.







Blændeværdi

3 Tag billeder.

- Visningen af lukkertiden blinker, hvis kameraet ikke kan opnå korrekt eksponering. Når der bruges en fast [ISO]-indstilling, skal indstillingen ændres. "Ændring af ISO-følsomhed (ISO)" (s. 83)

Eksempel på advarselvisning (blinker)	Status	Afhjælpning
	Motivet er undereksponeret.	Reducér blændeværdien.
	Motivet er overeksponeret.	<ul style="list-style-type: none"> • Forøg blændeværdien. • Hvis advarslen ikke forsvinder, er kameraets måleområde overskredet. Der skal bruges et almindeligt ND-filter (til tilpasning af lysmængden). • Tag billeder i lydløs tilstand. "Elektronisk lukker (Lydløs s)" (s. 88)



- Du kan vælge behandlingsindstillinger via profilkontrollen. Drej profilkontrolvælgeren til positionen FARVE/MONO for at få vist profilkontrol. Hvis profilkontrol ikke vises, når profilkontrolvælgeren står i positionen FARVE/MONO, skal du trykke på -knappen for at få den vist.  "Optage forbedrede billeder (Profilkontrol)" (s. 46)
- Du kan vælge, hvilke funktioner den forreste og den bageste omskifter skal udføre.  [Drejefunktion] (s. 145)
- Du kan vælge, om displayet afspejler effekterne af eksponeringskompensationen, eller om det bibeholder en konstant lysstyrke, så det er nemmere at se. Som standard er effekten af eksponeringsindstillingerne synlige på displayet.  [LV Forøg] (s. 146)

I denne funktion kan du vælge lukkertiden, hvorefter kameraet automatisk indstiller blænden, så du opnår den optimale eksponering ud fra motivets lysstyrke. Korte lukkertider "fastfryser" bevægelsen af motiver i hurtig bevægelse. Lange lukkertider slører motiver i bevægelse, så billederne får en dynamisk effekt.

Korte lukkertider...



...giver dynamiske billeder med en følelse af bevægelse.

Hurtige lukkertider...

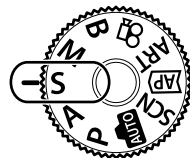

..."fastfryser" bevægelsen af motiver i hurtig bevægelse.

1 Drej omskifteren til **S**.

2 Vælg en lukkertid.



- Lukkertiden vælges som standard ved at dreje den bageste omskifter.
- Der kan vælges lukkertider mellem 1/4000 og 60 sek.
- Der er mulighed for så korte lukkertider som 1/16000 sek. i [♥] (lydløs) tilstand. "Elektronisk lukker (Lydløs s)" (s. 88)
- Den blænde, som vælges automatisk af kameraet, vises på displayet.
- Du kan bruge den forreste omskifter til at vælge eksponeringskompensation.





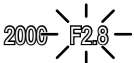
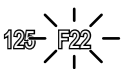

Lukkertid

3 Tag billeder.

- Visningen af blændeværdien blinker, hvis kameraet ikke kan opnå korrekt eksponering. Hvornår blændesymbolet blinker, afhænger af optikkens type og brændvidde. Når der bruges en fast [ISO]-indstilling, skal indstillingen ændres. "Ændring af ISO-følsomhed (ISO)" (s. 83)

Eksempel på advarselvisning (blinker)	Status	Afhjælpning
	Motivet er undereksponeret.	Reducér lukkertiden.
	Motivet er overeksponeret.	<ul style="list-style-type: none"> • Vælg en kortere lukkertid. Der er mulighed for så korte lukkertider som 1/16000 sek. i lydløs funktion.  "Elektronisk lukker (Lydløs s)" (s. 88) • Hvis advarslen ikke forsvinder, er kameraets måleområde overskredet. Der skal bruges et almindeligt ND-filter (til tilpasning af lysmængden).



- Du kan vælge behandlingsindstillinger via profilkontrollen. Drej profilkontrolvælgeren til positionen FARVE/MONO for at få vist profilkontrol. Hvis profilkontrol ikke vises, når profilkontrolvælgeren står i positionen FARVE/MONO, skal du trykke på -knappen for at få den vist.  "Optage forbedrede billeder (Profilkontrol)" (s. 46)
- Du kan vælge, hvilke funktioner den forreste og den bageste omskifter skal udføre.  [Drejefunktion] (s. 145)
- Du kan vælge, om displayet afspejler effekterne af eksponeringskompensationen, eller om det bibeholder en konstant lysstyrke, så det er nemmere at se. Som standard er effekten af eksponeringsindstillingerne synlige på displayet.  [LV Forøg] (s. 146)

Valg af blændeværdi og lukkertid (manuel funktion)

Med denne funktion kan du vælge blænden og lukkertiden. Du kan justere indstillingerne i henhold til dine mål, f.eks. ved at kombinere korte lukkertider med små blænder (høje f-tal), så du opnår en øget dybdeskarphed.

1 Drej omskifteren til M.

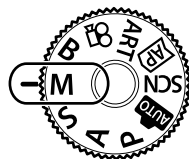

2 Juster blænde og lukkertid.

- Blænden vælges som standard med den forreste omskifter, og lukkertiden vælges som standard med den bageste omskifter.
- Eksponeringen bestemmes af blændeværdien og lukkertiden, som du har indstillet, og forskellen i forhold til den eksponering, der er målt af kameraet, vises på skærmen.
- Der kan vælges lukkertider mellem 1/4000 og 60 sekunder.
- Der er mulighed for så korte lukkertider som 1/16000 sek. i [♥] (lydløs) tilstand. "Elektronisk lukker (Lydløs s)" (s. 88)



3 Tag billeder.



- Du kan vælge behandlingsindstillinger via profilkontrollen. Drej profilkontrolvælgeren til positionen FARVE/MONO for at få vist profilkontrol. Hvis profilkontrol ikke vises, når profilkontrolvælgeren står i positionen FARVE/MONO, skal du trykke på -knappen for at få den vist. "Optage forbedrede billeder (Profilkontrol)" (s. 46)
- Du kan vælge, hvilke funktioner den forreste og den bageste omskifter skal udføre. [Drejefunktion] (s. 145)
- Lysstyrken af det billede, der vises på skærmen, ændres med ændringer i blænde og lukkertid. Du kan rette lysstyrken på displayet, så du kan holde motivet i søgeren under optagelse. [LV Forøg] (s. 146)

Lange eksponeringer

(Bulb/Time)

Lad lukkeren stå åben, så der kan opnås en lang eksponering. Du kan se et eksempel på billedet i Live View og afslutte eksponeringen, når du har opnået de ønskede resultater. Denne funktion kan bruges, når der er brug for lange eksponeringer, f.eks. når du tager billeder af aftenmotiver eller fyrværkeri.

"Bulb"- og "Live Bulb"-fotografering

Lukkeren holdes åben, så længe udløseren er trykket ned. Når du slipper knappen, afsluttes eksponeringen.

- Når Live Bulb-fotografering er valgt, kan du vælge, hvor ofte kameraet opdaterer Live View-displayet under eksponeringen.

"Time"- og "Live Time"-fotografering

Eksponeringen begynder, når udløseren trykkes helt ned. Tryk udløseren helt ned igen for at afslutte eksponeringen.

- Når Live Time-fotografering er valgt, kan du vælge, hvor ofte kameraet opdaterer Live View-displayet under eksponeringen.

1 Drej omskifteren til **B**.

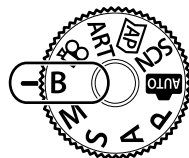

2 Vælg [BULB]/[LIVE BULB] (bulb-fotografering) eller [TIME]/[LIVE TIME] (time-fotografering).

- Dette vælges som standard med den bageste omskifter.

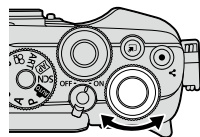

Bulb- eller Time-fotografering

3 Tryk på **MENU**-knappen.

- Du bliver bedt om at vælge det ønskede interval for opdatering af preview.

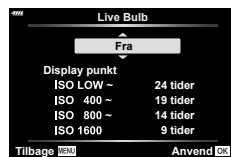

4 Fremhæv et interval med Δ / ∇ .

- 5 Tryk på **OK**-knappen for at vælge den fremhævede mulighed.
 - Menuerne vises.
- 6 Tryk på **MENU**-knappen for at lukke menuerne.
 - Hvis der er valgt en anden indstilling end [Fra], vises [LIVE BULB] eller [LIVE TIME] på displayet.
- 7 Tilpas blænden.
 - Som standard kan blænden justeres med den forreste omskifter.



Blænde

- 8 Tag billeder.
 - Hold udløseren nede i Bulb- og Live Bulb-funktionerne. Eksponeringen afsluttes, når du slipper knappen.
 - I Time- og Live Time-funktionerne skal du trykke udløseren helt ned én gang for at starte eksponeringen og trykke den helt ned én gang til for at afslutte eksponeringen.
 - Eksponeringen afsluttes automatisk, når den valgte tid for [Bulb/Time timer] nås. Standarden er [8 min.]. Tiden kan ændres. [Bulb/Time timer] (s. 147)
 - [Støjredukt.] anvendes, når billederne er taget. Displayet viser den tid, der er tilbage, inden processen er færdig. Du kan vælge, under hvilke betingelser støjreduktionen udføres (s. 147).
- Under Live Time-fotografering kan du opdatere dit preview ved at trykke udløseren halvt ned.
- Der er visse begrænsninger vedrørende de tilgængelige indstillinger for ISO-følsomheden.
- Under optagelse er der grænser for indstillingerne for de følgende funktioner. Serieoptagelse, optaget med selvudløser, time lapse-optagelse, billedstabilisering, multieksposering^{*1,2} osv.
 - *1 Når en anden indstilling end [Fra] er valgt for [Live Bulb] eller [Live Time] (s. 147)
 - *2 Når profilkontrolvælgeren står i positionen FARVE/MONO (s. 46)
- [Billedstabil.] (s. 96) slukker automatisk.
- Alt efter kameraets indstillinger, temperaturen og situationen kan der være støj eller lyse pletter på skærmen. Dette kan optræde på billeder, selvom [Støjredukt.] (s. 147) er aktiveret.

Støj i billeder

Under optagelse med langsomme lukkertider kan der forekomme støj i billederne. Dette fænomen kan forekomme, når temperaturen stiger i billedsensoren eller i billedsensorens interne styrekreds, hvilket genererer strøm i de dele af billedsensoren, der ikke normalt er udsat for lys. Dette kan også forekomme, når der optages med en høj ISO-indstilling i omgivelser med høje temperaturer. For at formindske denne støj aktiverer kameraet støjreduktionsfunktionen. [Støjredukt.] (s. 147)



- Under Bulb/Time-fotografering er der mere lys på motivet, så det er nemmere at se ved dårlig belysning. [LV Forøg] (s. 146)

Lad lukkeren stå åben, så der kan opnås en lang eksponering. Du kan se de lysspor, som fyrværkeri eller stjerner efterlader, og fotografere disse uden at ændre baggrundseksponeringen. Kameraet kombinerer flere billeder og optager dem som ét billede.

1 Drej omskifteren til **B**.

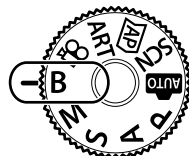

2 Vælg [LIVE COMP] (Live komposit-fotografering).

- Dette vælges som standard med den bageste omskifter.

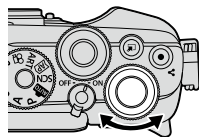

Live Composite-fotografering

3 Tryk på **MENU**-knappen.

- Menuen [Kompositindstillinger] vises.



4 Fremhæv en eksponeringstid med Δ ∇ .

- Vælg en eksponeringstid fra 1/2 til 60 sek.

5 Tryk på **OK**-knappen for at vælge den fremhævede mulighed.

- Menuerne vises.

6 Tryk på **MENU**-knappen gentagne gange for at lukke menuerne.

7 Tilpas blænden.

- Som standard kan blænden justeres med den forreste omskifter.

8 Tryk udløseren helt ned for at gøre kameraet klar.

- Kameraet er klar til at tage billeder, når [Parat til kompositoptagelse] vises på skærmen.



9 Tryk på udløseren for at starte optagelsen.

- Live komposit-fotografering starter. Displayet opdateres efter hver eksponering.

10 Tryk på udløseren igen for at afslutte optagelsen.

- Live komposit-fotografering kan fortsætte i op til tre timer. Den maksimale optagetid afhænger af batteriniveau og optagebetingelser.
- Der er visse begrænsninger vedrørende de tilgængelige indstillinger for ISO-følsomheden.
- For at reducere slør som følge af kamerarystelser kan du fastgøre kameraet på et stativ og bruge en fjernbetjent udløserfunktion via Ol.Share (s. 161).
- Under optagelse er der grænser for indstillingerne for de følgende funktioner.
Serieoptagelse, optagelse med selvudløser, time lapse-optagelse, billedstabilisering, multieksposering osv.
- [📷 Billedstabil.] (s. 96) slukker automatisk.



- Eksponeringstiden for hver eksponering, der foretages under Live komposit-fotografering, kan vælges på forhånd ved hjælp af menuerne. Brugervalgt menu **D2** > [Kompositindstillinger] (s. 147)

Brug profilkontrolvælgeren til at skifte til fotografering med profilkontrol.

Du kan vælge billedforbedringsindstillinger på profilkontrolskærmen.

- Fotografering med profilkontrol er kun tilgængeligt, når omskifteren er drejet til **P**, **A**, **S**, **M** eller **B**.
- Enkelte funktioner såsom multieksposering kan ikke bruges sammen med denne funktion.
- Hvis [RAW] er valgt for billedkvalitet, vil billedkvaliteten automatisk blive indstillet til RAW+JPEG.
- Touch-funktioner kan også anvendes.

Optage forbedrede monotone-billeder

(Monotone-profilkontrol)

Du kan anvende en farvefiltereffekt på monotone-billeder (Farvefiltereffekt), ændre mængden af periferilys (Skygge) og justere lyse og mørke områder i billedet (Højlys&Skygge-kontrol).

1 Drej profilkontrolvælgeren til FARVE/MONO.

- Profilkontrolskærmen vises.

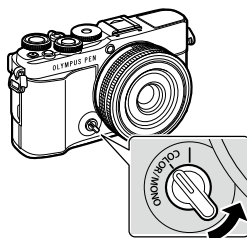

2 Vælg en profil med Δ ∇ , og vælg mellem indstillingerne [Mono1] til [Mono4] med \triangleleft \triangleright .

- Du kan bruge de bageste omskiftere til at vælge [Mono1/2/3/4].
- Følgende er forudindstillinger for [Mono1] til [Mono4].



Profil

Mono1 Monokrom profil 1	Standard "Monotone"-forudindstilling med alle indstillinger nulstillet til standardværdi (± 0)
Mono2 Monokrom profil 2	En forudindstilling, der producerer effekten af sort/hvid-film
Mono3 Monokrom profil 3	En forudindstilling, der producerer effekten af infrarød sort/hvid-film
Mono4 Monokrom profil 4	En forudindstilling, der reducerer kontrasten og dermed blødtegner billedet

- 3** Brug Δ ∇ til at vælge og tilpasse indstillinger (s. 48).
- 4** Tryk på OK -knappen.
- 5** Optag.
 - Tryk på ↶ -knappen for at springe tilbage til profilkontrolskærmen.

Billedforbedringsindstillinger til monotone-profilkontrol

■ Farvefiltereffekt

Du kan anvende en farvefiltereffekt på monotone-billeder og vælge mellem otte farver og tre intensitetsniveauer.

- 1 Vælg Farvefiltereffekt på profilkontrolskærmen med $\Delta \nabla$.

- Tryk og hold OK -knappen nede for at gendanne standard farvefiltereffekten.



Farvefiltereffekt

- 2 Vælg farven til filteret med forreste omskifter og intensiteten med den bageste omskifter.

- Ændrede indstillinger markeres med en "*" ved siden af indstillingsikonet.
- Indstillingerne gemmes under den aktuelle profil ([Mono1] til [Mono4]).



■ Skyggeredigering

Du kan tilpasse mængden af periferiopllysning på billeder.

- 1 Vælg Skyggeredigering på profilkontrolskærmen med $\Delta \nabla$.

- Brug forreste omskifter til at justere skyggen.
- Tryk på og hold OK -knappen nede for at gendanne standard skyggeindstillingen.



Skyggeredigering

- Ændrede indstillinger markeres med en "*" ved siden af indstillingsikonet.
- Indstillingerne gemmes under den aktuelle profil ([Mono1] til [Mono4]).



■ Højlys&Skygge-kontrol

Tilpas lysstyrken separat for højlys, mellemtoner og skygger. Du kan få større kontrol med eksponeringen, end du ellers har med eksponeringskompensation alene. Du kan målrettet gøre højlys mørkere eller skygger lysere.

- 1 Vælg Højlys&Skygge-kontrol på profilkontrolskærmen med $\Delta \nabla$.
 - Tryk på og hold \odot -knappen nede for at gendanne Højlys&Skygge.

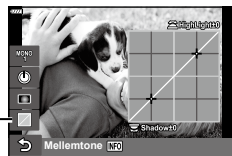

Højlys&Skygge-kontrol

- 2 Tryk på **INFO**-knappen for at vælge det ønskede toneområde.
 - Toneområdet ændres, hver gang du trykker på knappen.



Vælg toneområde

- 3 Drej omskifterne for at vælge den ønskede indstilling.
 - **[Hi. & Sh.] (Højlys&Skygge) valgt**
Tilpas højlyspartier med forreste omskifter og skyggepartier med bageste omskifter.
 - **[Midttone] valgt**
Brug forreste eller bageste omskifter.
 - Ændrede indstillinger markeres med en "*" ved siden af indstillingsikonet.
 - Indstillingerne gemmes under den aktuelle profil ([Mono1] til [Mono4]).

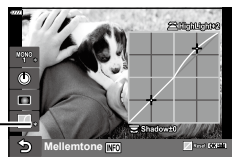

- Ud over Farvefilter/Skygge/Højlys&Skygge kan du også indstille billedets kornethed, farve osv.
Filmkorneffekt (s. 107)/Skarphed (s. 106)/ Monokrom farve (s. 109)/Kontrast (s. 106)

- Når du vælger en profil på profilkontrolskærmen med Δ ∇ og trykker på og holder OK -knappen nede, nulstilles Farvefilter (s. 48)/Skygge (s. 48)/Højlys&Skygge (s. 49) indstillingerne for den valgte profil ([Mono1/2/3/4]) til deres standardværdi. Samtidig nulstilles også disse indstillinger.

Filmkorneffekt (s. 107)/Skarphed (s. 106)/
Monokrom farve (s. 109)/Kontrast (s. 106)



Profil

Optage billeder med tilpasning af enkelte farver

(Farveprofilkontrol)

Du kan justere mætningen af hver farve (mætningsniveau), ændre mængden af periferilyse (Skygge) og justere lyse og mørke områder i billedet (Højlys&Skygge-kontrol).

1 Drej profilkontrolvælgeren til FARVE/MONO.

- Profilkontrolskærmen vises.

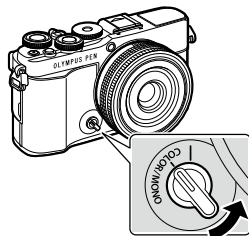

2 Vælg en profil med Δ / ∇ , og vælg mellem indstillingerne [Farve1] til [Farve4] med \triangleleft / \triangleright .

- Du kan bruge de bageste omskiftere til at vælge [Farve1/2/3/4].
- Følgende er forudindstillinger for [Farve1] til [Farve4].



Profil

Farve 1	Farveprofil 1	En standard "Naturlig" forudindstilling med alle indstillinger nulstillet til deres standardværdier (± 0)
Farve 2	Farveprofil 2	En forudindstilling med dybe, mørke farver
Farve 3	Farveprofil 3	En forudindstilling, der giver en filmeffekt med stærkt mættede, dybe farver
Farve 4	Farveprofil 4	En forudindstilling med lyse, bløde farvenuancer

3 Brug Δ / ∇ til at vælge og tilpasse indstillinger (s. 52).

4 Tryk på \odot -knappen.

5 Optag.

- Tryk på \square -knappen for at springe tilbage til profilkontrolskærmen.

Billedforbedringsindstillinger til farve-profilkontrol

■ Mætningsniveau

Mætningen af tolv forskellige farver kan tilpasses op til ± 5 , mens du kan se effekten på skærmen.

1 Vælg Mætningsniveau på profilkontrolskærmen med Δ ∇ .

- Tryk på og hold OK -knappen nede for at gendanne standard mætningsniveauet.



Mætningsniveau

2 Indstil nuancen med den forreste omskifter og mætningen med den bagerste omskifter.

- Ændringer, der foretages med [Farve alle], og som vises over farveprofilkontrollen gælder for alle farver.
 - Du kan ændre alle farver samtidigt ved at trykke på **INFO**-knappen og dreje den bageste omskifter for at justere mætningen.
- Ændrede indstillinger markeres med en "*" ved siden af indstillingsikonet.
 - Indstillingerne gemmes under den aktuelle profil ([Farve1] til [Farve4]).



■ Skyggeredigering

Du kan tilpasse mængden af periferioplysning på billeder.

1 Vælg Skyggeredigering på profilkontrolskærmen med Δ ∇ .

- Brug forreste omskifter til at justere skyggen.
- Tryk på og hold OK -knappen nede for at gendanne standard skyggeindstillingen.



Skyggeredigering

- Ændrede indstillinger markeres med en "*" ved siden af indstillingsikonet.
- Indstillingerne gemmes under den aktuelle profil ([Farve1] til [Farve4]).



■ Højlys&Skygge-kontrol

Tilpas lysstyrken separat for højlys, mellemtoner og skygger. Du kan få større kontrol med eksponeringen, end du ellers har med eksponeringskompensation alene. Du kan målrettet gøre højlys mørkere eller skygger lysere.

- 1 Vælg Højlys&Skygge-kontrol på profilkontrolskærmen med $\Delta \nabla$.
 - Tryk på og hold \odot -knappen nede for at gendanne Højlys&Skygge.

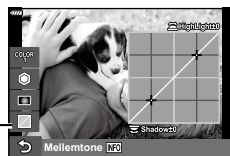

Højlys&Skygge-kontrol

- 2 Tryk på **INFO**-knappen for at vælge det ønskede toneområde.
 - Toneområdet ændres, hver gang du trykker på knappen.



Vælg toneområde

- 3 Drej omskifterne for at vælge den ønskede indstilling.

- **[Hi. & Sh.] (Højlys&Skygge) valgt**

Tilpas højlys med den forreste omskifter og skygger med den bagerste omskifter.

- **[Mellemtone] valgt**

Brug den forreste eller bageste omskifter.

- Ændrede indstillinger markeres med en "*" ved siden af indstillingsikonet.
- Indstillingerne gemmes under den aktuelle profil ([Farve1] til [Farve4]).

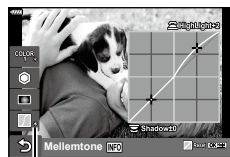

- Ud over Farveprofil/Skygge/Højlys&Skygge kan du også indstille billedets skarphed og/eller kontrast.
Skarphed (s. 106)/Kontrast (s. 106)
- Når du vælger en profil på profilkontrolskærmen med $\Delta \nabla$ og trykker på og holder \odot -knappen nede, nulstilles Farveprofil (s. 52)/Skygge (s. 52)/Højlys&Skygge (s. 53) indstillingerne for den valgte profil ([Farve1/2/3/4]) til deres standardværdi. Samtidig nulstilles også disse indstillinger.
Skarphed (s. 106)/Kontrast (s. 106)



Profil

Lade kameraet vælge indstillingerne (AUTO-funktion)

Kameraet justerer indstillingerne, så de passer bedst til motivet, du skal bare trykke på udløseren.

Brug live-vejledningerne til nemt at justere parametre som farve, lysstyrke og baggrundssløring.

2

Optagelse

1 Stil omskifteren på **AUTO**.

- I automatisk funktion vælger kameraet automatisk den indstilling for motivfunktion, der passer til dit motiv, når du trykker udløseren halvt ned. Når valget er foretaget, erstattes ikonet **AUTO** nederst til venstre på skærmen af ikonet for det valgte motiv.

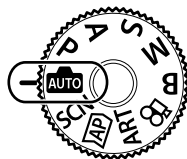

2 Du kan tilpasse optageindstillingerne ved at få vist Live vejledning ved at trykke på **INFO**-knappen.

- Brug Δ ∇ til at markere et motiv i live-vejledningen, og tryk på **OK** for at få vist en skydeknop.



Element i vejledningen

3 Brug Δ ∇ til at placere skyderen og vælge et niveau.

- Tryk på **OK**-knappen for at gemme ændringerne.
- For at afslutte skal du trykke på **MENU**-knappen.
- Når [Optagetips] er valgt, skal du bruge Δ ∇ til at markere motivet og trykke på **OK**-knappen for at få vist detaljen.
- Effekten af det valgte niveau kan ses på skærmen. Hvis [Uskarp baggrund] eller [Udtryk bevægelse] er valgt, vil skærmen vende tilbage til normal, men den valgte effekt vil være synlig på det endelige billede.



Skyder

4 Du kan indstille flere live vejledninger ved at gentage trin 2 og 3.

- Et flueben vises ud for vejledningselementer for live vejledninger, som allerede er indstillet.
- [Uskarp baggrund] og [Udtryk bevægelse] kan ikke vælges samtidigt.





5 Optag.

- Hvis du vil fjerne en live vejledning fra skærmen, skal du trykke på **MENU**-knappen.
- Hvis [RAW] er valgt for billedkvalitet, vil billedkvaliteten automatisk blive indstillet til RAW+JPEG.
- Enkelte indstillinger for live vejledning anvendes ikke på RAW-kopien.
- Billederne kan virke grynede på nogle indstillingsniveauer i live vejledningen.
- Ændring af indstillinger for live vejledning kan muligvis ikke ses på skærmen.
- Billedhastigheden er lavere, jo tættere skyderen [Udtryk bevægelse] er på [Uskarp bevægelse].
- Flash kan ikke bruges sammen med live vejledning.
- Hvis der vælges indstillinger for live vejledning, som overskrider grænserne for kameraets lysmålere, kan billederne blive over- eller undereksponerede.



- Touch-funktioner kan også anvendes.

Enkeltryks-e-Portræt

Du aktiverer enkeltryks-e-Portræt, så kameraet giver flottere ansigtsfarver på portrætter, ved at trykke på ikonet  (enkeltryks-e-Portræt) for at aktivere det ().  "Tage billeder i selvportrættilstand" (s. 78)



Ikon for enkeltryks-e-Portræt

Kameraet optimerer automatisk indstillingerne for motivet eller landskabet.

1 Drej omskifteren til **SCN**.

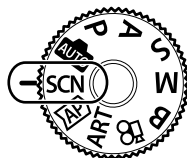

2 Brug Δ ∇ \triangleleft \triangleright til at markere et motiv, og tryk på \odot -knappen.



3 Brug \triangleleft \triangleright til at markere et motiv, og tryk på \odot -knappen.

- Tryk på \updownarrow -knappen for at vælge et andet motiv.

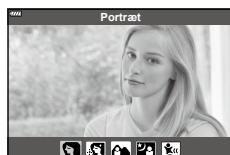







4 Optag.

















- Touch-funktioner kan også anvendes.



Typer af motivfunktioner

Motivtype	Motivfunktion	Beskrivelse
Portræt	Portræt	Egnet til optagelse af portræt. Fremhæver hudtekstur.
	e-Portræt	Udgletter hudtoner og -tekstur. Kameraet optager to billedet, et med effekt lagt på og et uden.
	Landskab+ Portræt	Egnet til optagelse af portræt med et landskab i baggrunden. Fokuserer fra tæt på til langt væk.
	Portræt + Aftenlandskab	Egnet til optagelse af portræt med en natlig baggrund. Vip flashen op (s. 84). Det anbefales at bruge et stativ og en fjernbetjening via Ol.Share (s. 161).
	Børn	Velegnet til billeder af børn eller andre motiver i bevægelse.

Motivtype	Motivfunktion	Beskrivelse
Aftenlandskab	 Nightscape	Egnet til optagelse af natfotos med stativ. Det anbefales at bruge et stativ og en fjernbetjening via Ol.Share (s. 161).
	 Nat+Portræt	Egnet til optagelse af portræt med en natlig baggrund. Vip flashen op (s. 84). Det anbefales at bruge et stativ og en fjernbetjening via Ol.Share (s. 161).
	 Håndholdt Starlight	Egnet til optagelse af natfotos uden et stativ. Reducerer uskarphed ved belyste-/svaglysmotiver. Kameraet foretager otte eksponeringer og kombinerer dem i et enkelt fotografi.
	 Fyrværkeri	Egnet til at tage fyrværkeri om natten. Det anbefales at bruge et stativ og en fjernbetjening via Ol.Share (s. 161).
	 Lysspor	Kameraet tager automatisk flere billeder, idet det kun tager områder, som lige er blevet lyse, og samler dem til et enkelt billede. Med normal lang eksponering har lyse bygninger en tendens til at blive for lyse på billeder med et lyst spor såsom stjerner. Du kan optage dem med eller uden eksponering, mens du kontrollerer fremskridtet. Tryk på udløseren for at starte optagelse, og se derefter resultatet ændre sig på skærmen, og tryk på udløseren igen for at afslutte optagelse, når det ønskede resultat er opnået (maks. 3 timer). Det anbefales at bruge et stativ og en fjernbetjening via Ol.Share (s. 161). • Se "[Live komposit]: Live komposit-fotografering" (s. 61) fra trin 2 og frem for at få flere oplysninger om, hvordan du tager billeder med denne funktion. • Avancerede indstillinger kan tilgås via live kompositfotografering (mørk og lys feltkompensering) i B -funktion (s. 44).
Bevægelse	 Sport	Egnet til optagelse af motiver i hurtig bevægelse. Kameraet tager billeder, mens udløseren trykkes ned.
	 Børn	Velegnet til billeder af børn eller andre motiver i bevægelse.
	 Panorering	Vælg at gøre baggrunden uskarpt bag motiver i bevægelse. Kameraet vælger den optimale lukkerhastighed for panoreringsbilleder baseret på kameraets bevægelse.

Motivtype	Motivfunktion	Beskrivelse
Landskab	 Landskab	Egnet til at optage landskaber. Fremhæver skarphed og kontrast.
	 Solnedgang	Egnet til at optage solopgange/solnedgange. Gengiver levende farver.
	 Strand+Sne	Egnet til at optage snedækkede bjerge, landkaber, hvide sandstrande osv.
	 Panorama	Tag panoramabilleder med en større synsvinkel end på andre billeder. • Se "Panoramaoptagelse" (s. 66) fra trin 3 og frem for at få flere oplysninger om, hvordan du tager billeder med denne funktion.
	 Baggrundlyst HDR	Egnet til motiver med stor kontrast. Hver gang der trykkes på udløseren, tager kameraet fire billeder, som derefter flettes til ét billede med korrekt eksponering. • Se "[HDR]: Tag kompositbilleder med HDR" (s. 64) fra trin 3 og frem for at få flere oplysninger om, hvordan du tager billeder med denne funktion.
Indendørs	 Stearinlys	Egnet til optagelser ved stearinlysbelysning. Skaber en blød atmosfære.
	 Lydløs [♥]	Deaktiver lyde og lys fra kameraet i situationer, hvor de kan være til gene. • Se "[Lydløs [♥]] tilstand" (s. 65) fra trin 2 og frem for at få flere oplysninger om, hvordan du tager billeder med denne funktion.
	 Portræt	Egnet til optagelse af portræt. Fremhæver hudtekstur.
	 e-Portræt	Udglatter hudtoner og -tekstur. Kameraet optager to billedet, et med effekt lagt på og et uden.
	 Børn	Velegnet til billeder af børn eller andre motiver i bevægelse.
	 Baggrundlyst HDR	Egnet til motiver med stor kontrast. Hver gang der trykkes på udløseren, tager kameraet fire billeder, som derefter flettes til ét billede med korrekt eksponering. • Se "[HDR]: Tag kompositbilleder med HDR" (s. 64) fra trin 3 og frem for at få flere oplysninger om, hvordan du tager billeder med denne funktion.

Motivtype	Motivfunktion	Beskrivelse
Nærbilleder	 Makro	Egnet til nærbilleder.
	 Naturmakro	Egnet til livagtige nærbilleder af blomster eller insekter.
	 Dokumenter	Egnet til billeder af køreplaner eller andre dokumenter. Kameraet øger kontrasten mellem teksten og baggrunden.
	 Multifokusbilleder	Kameraet tager otte billeder med forskellig fokusafstand for hvert billede. <ul style="list-style-type: none"> • Se "[Fokus-bracketing]: Varierende fokusafstand over en serie af billeder" (s. 69) fra trin 2 og frem for at få flere oplysninger om, hvordan du tager billeder med denne funktion.

- For at kunne maksimere fordelene ved motivfunktionerne deaktiveres nogle af optagefunktionerne.
- Nogle gange skal de måske bruges til at registrere billeder taget ved hjælp af [e-Portræt]. Når billedets kvalitetsfunktion er indstillet til [RAW], optages billedet i RAW+JPEG.
- Der kan ikke optages film ved brug af [e-Portræt], [Håndholdt Starlight], [Panorama] eller [Baggrundlyst HDR].
- [Håndholdt Starlight]-billeder taget med [RAW] som valgt billedkvalitet optages i RAW+JPEG-format, hvor det første billede optages som et RAW-billede, og det endelige kompositbillede som et JPEG-billede.
- [Baggrundlyst HDR] optager HDR-behandlede billeder i JPEG-format. Hvis billedkvaliteten er indstillet til [RAW], optages billedet i RAW+JPEG.
- I [Panorering] vises  under panoreringsregistrering, og  vises, når der ikke registreres noget.
- Når der bruges en optik med en billedstabiliseringskontakt i [Panorering], skal du slå billedstabiliseringskontakten fra.
Der kan muligvis ikke opnås tilstrækkelige panoreringseffekter under lysstærke forhold.
Brug et almindeligt ND-filter til nemmere at opnå disse effekter.

Optagelse med avanceret fotofunktion (AP-funktion)

Bruges til hurtig adgang til avancerede indstillinger for optagelse.

1 Drej omskifteren til **AP**.

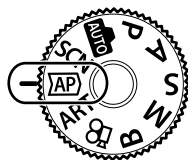

2 Brug **<|>** til at markere en AP-funktion.

- Nogle funktioner omfatter yderligere valgmuligheder, som kan tilgås ved hjælp af **∇**.



3 Tryk på **OK**-knappen for at vælge den fremhævede funktion.

- Tryk på **↵**-knappen for at vælge en anden funktion. Hvis der vises yderligere valgmuligheder, skal du trykke på **Δ**.



- I nogle funktioner kan den forreste omskifter bruges til eksponeringskompensation (s. 80) og den bagerste omskifter til programsift (s. 36).
- Touch-funktioner kan også anvendes.

Indstillinger for AP-funktion

AP-funktion	Beskrivelse	61-69
Live komposit	Optag lysspør fra stjerner og andre motiver, mens den samlede eksponering holdes konstant.	61
Live Time	Vælges til billeder af fyrværkeri og natlandskaber. Tag billeder med lang eksponering ved valgte lukkerhastigheder.	62
Multieksponering	Kombiner to forskellige billeder oven på hinanden.	63
HDR	Fang detaljerne i både højlys og skygge.	64
Lydløs [♥]	Deaktiver lyde og lys fra kameraet i situationer, hvor de kan være til gene.	65
Panorama	Tag en billedserie, som samles for at oprette et vidvinkelbillede. Vælg mellem to synsvinkler: En større vinkel end normale billeder () eller en endnu større vinkel ()	66
Keystone-korrigering	Korriger effekterne af perspektiv i billeder af bygninger eller landskaber.	67
AE-bracketing	Hver gang udløseren trykkes ned, tager kameraet en række billeder med forskellig eksponering for hvert billede.	68
Fokus-bracketing	Hver gang udløseren trykkes ned, tager kameraet en serie på otte billeder med forskellig fokusafstand for hvert billede.	69

[Live komposit]: Live komposit-fotografering

Skab billeder, som optager lysspor fra stjerner eller andre motiver uden at ændre lysstyrken af baggrunden, og hvor du under optagelsen kan følge resultatet ændre sig på skærmen. Du kan justere hvidbalance eller billedfunktion og andre indstillinger, der ikke er tilgængelige, med valgmuligheden "Lysspor" i **SCN**-funktion.

- 1 Markér [Live komposit] på AP-funktionens indstillingsskærm (s. 60), og tryk på Q-knappen.
- 2 Tryk udløseren halvt ned for at stille skarpt.
 - For at reducere slør som følge af kamerarystelser kan du fastgøre kameraet på et stativ og bruge en fjernbetjent udløserfunktion via OI.Share (s. 161).
 - Hvis fokussymbalet blinker, er kameraet ikke i fokus.
- 3 Tryk udløseren helt ned for at tage billedet.
 - Kameraet konfigurerer automatisk de rigtige indstillinger, og starter optagelsen.
 - Efter at du har trykket på udløseren, er der en tidsforsinkelse, inden optagelsen starter.
 - Kompositbilledet vises med jævne mellemrum.
- 4 Tryk på udløseren igen for at stoppe optagelsen.
 - Du kan følge resultatet ændre sig på skærmen og trykke på udløseren igen for at afslutte optagelse, når det ønskede resultat er opnået.
 - Optagelængden for én optagelse er op til 3 timer.



- Avancerede indstillinger kan tilgås via live kompositfotografering (mørk og lys feltkompensering) i **B**-funktion (s. 44).

[Live Time]: Live Time-fotografering

Du kan bruge lange eksponeringstider uden at holde udløseren trykket ned. Det skiftende resultat kan følges på skærmen under optagelse.

1 Markér [Live Time] på AP-funktionens indstillingsskærm (s. 60).

2 Tryk på ∇ , brug $\triangleleft \triangleright$ til at vælge maksimal eksponeringstid, og tryk på OK -knappen.

- Opdateringshastigheden for visningen kan skifte automatisk afhængigt af den valgte maksimale eksponeringstid.
- Jo kortere maksimal eksponeringstid, jo hyppigere opdateres visningen.



3 Tryk udløseren halvt ned for at stille skarpt.

- For at reducere slør som følge af kamerarystelser kan du fastgøre kameraet på et stativ og bruge en fjernbetjent udløserfunktion via OI.Share (s. 161).
- Hvis fokussymbalet blinker, er kameraet ikke i fokus.

4 Tryk udløseren helt ned for at starte Live Time-fotografering.

- Kameraet tilpasser automatisk indstillingerne og begynder at optage.
- Det skiftende resultat kan følges på skærmen.

5 Tryk på udløseren igen for at stoppe optagelsen.



- Du kan følge resultatet ændre sig på skærmen og trykke på udløseren igen for at afslutte optagelse, når det ønskede resultat er opnået.
- Optagelsen slutter automatisk, når den valgte eksponeringstid er nået.



- De lange eksponeringsindstillinger (Bulb/Time) i **B**-funktion omfatter flere avancerede indstillinger (s. 42).

[Multieksponering]: Optagelse af billeder med multieksponering

Kombiner to forskellige billeder oven på hinanden.

- 1 Markér [Multieksponering] på AP-funktionens indstillingsskærm (s. 60) og tryk på Q-knappen.
- 2 Tryk udløseren halvt ned for at stille skarpt.
 - Hvis fokussymbolet blinker, er kameraet ikke i fokus.
- 3 Tryk udløseren helt ned for det første billede.
 - a vises i grønt, hvis optagelsen starter.
 - Billedet vises overlejret på skærmen.
 - Tryk på D for at slette det sidste billede.
- 4 Tag det andet billede.
 - Brug det første billede som vejledning til at komponere det andet billede.
 - Kameraet skifter ikke til dvalefunktion, mens multieksponering er i kraft.
 - Hvis du foretager en af følgende handlinger, slettes det andet billede automatisk:
 - Kameraet slukkes, der trykkes på -knappen, der trykkes på **MENU**-knappen, der trykkes på -knappen, der drejes på funktionsvælgeren, batteriet løber tør, eller der tilsluttes et kabel til kameraet.



- Her kan du se flere oplysninger om, hvordan du laver billedoverblændinger:
 "Kombination af billeder (Billedoverbl.)" (s. 141)



- Avancerede indstillinger kan bruges, når du vælger [Multieksponering] i **P/A/S/M**-funktion, når profilkontrolvælgeren ikke står i positionen FARVE/MONO.
 "Optagelse af flere billeder i et enkelt billede (Multieksponering)" (s. 131)

[HDR]: Tag kompositbilleder med HDR

Fang detaljerne i både højlys og skygge. Kameraet ændrer eksponeringen i en serie på fire billeder og samler dem til ét billede.

- 1 Markér [HDR] på AP-funktionens indstillingsskærm (s. 60)
- 2 Tryk på ▽, brug ◀▶ til at vælge [HDR1] eller [HDR2], og tryk på Ⓞ-knappen.





HDR1	Der tages fire billeder, hver med forskellige eksponering, og optagelserne kombineres til et HDR-billede inde i kameraet. HDR2 giver et mere imponerende billede end HDR1. ISO-følsomheden er fastsat til 200.
HDR2	



- 3 Tryk udløseren halvt ned for at stille skarpt.
 - Hvis fokussymbolet blinker, er kameraet ikke i fokus.
- 4 Tryk udløseren helt ned for at starte HDR-fotografering.
 - Kameraet tager automatisk fire billeder, når udløseren trykkes ned.
 - Støj bliver mere synligt i billeder, der er taget under forhold med lave lukkerhastigheder.
 - For at opnå de bedste resultater bør du fastgøre kameraet ved eksempelvis at montere det på et stativ.
 - Billedet, der vises på skærmen under optagelsen, vil være forskelligt fra det endelige HDR-billede.
 - Det HDR-behandlede billede gemmes som en JPEG-fil. Hvis billedkvaliteten er indstillet til [RAW], optages billedet i RAW+JPEG.
 - Billedfunktionen indstillet fast til [Naturlig], og farveindstillingen er indstillet fast til [sRGB].

[Lydløs [♥]] tilstand

Deaktiver lyde og lys fra kameraet i situationer, hvor de kan være til gene.



- 1 Markér [Lydløs [♥]] på AP-funktionens indstillings-skærm (s. 60), og tryk på -knappen.
 - 2 Tryk udløseren halvt ned for at stille skarpt.
 - Hvis fokussymbolet blinker, er kameraet ikke i fokus.
 - 3 Tryk udløseren helt ned for at tage billedet.
 - Når lukkeren udløses bliver skærmen mørk i et kort øjeblik. Lukkeren udsender ingen lyd.
 - Det er ikke muligt at opnå de ønskede resultater under flimrende lyskilder såsom lysstofrør eller LED-lamper, eller hvis motivet bevæger sig hurtigt under optagelsen.
 - Når [Lydløs [♥]] er valgt i **SCN**- eller **AP**-funktionen, træffes de følgende foranstaltninger for at reducere den lyd og støj, som kameraet laver.
 - Elektronisk lukker: Aktiveret
 - ): Fra
 - AF Hjælpelys: Fra
 - Flashfunktion: Fra
 - Støjreduktion er ikke tilgængelig, når [Lydløs [♥]] er valgt i **SCN**- eller **AP**-funktionen.
 - Bemærk, at motivet som følge af den elektroniske lukker kan virke forvrænget i fotografier, hvis kameraet bevæger sig hurtigt under optagelse eller ved optagelse af motiver i hurtig bevægelse.
- 
- Tryk på  for serie-/selvudløser-fotografering (s. 86).
 - Avancerede indstillinger kan bruges, når du vælger Lydløs [♥]-fotografering (s. 88) i **P/A/S/M/ART**-funktion.  "Indstilling af Anti-Shock/lydløs optagelse (Anti-Shockr/Lydløss)" (s. 135)

Panoramaoptagelse

Panorer kameraet i henhold til vejledningen på skærmen for at oprette et enkelt vindvinkelbillede (panorama).

1 Markér [Panorama] på AP-funktionens indstillingsskærm (s. 60)

2 Tryk på ∇ , brug $\triangleleft \triangleright$ til at markere den ønskede panoramatype, og tryk på \odot -knappen.

	Tag panoramabilleder med en større synsvinkel end på andre billeder.
	Tag panoramabilleder med en større synsvinkel end  .



3 Markér en panoreringsretning ved hjælp af $\triangle \nabla \triangleleft \triangleright$, og tryk på \odot -knappen.

- Du kan også vælge panoreringsretning med de forreste og bageste omskifttere.

4 Tryk udløseren halvt ned for at fokusere.



5 Tryk udløseren det sidste stykke ned for at starte optagelsen, og panorer langsomt kameraet i den retning, som pilen på displayet angiver.

- Pilen på displayet flytter sig, i takt med at kameraet panoreres.
- Tryk på **MENU**-knappen for at annullere optagelsen og vende tilbage til trin 3.



6 Når pilen på displayet når enden af statusbjælken, afsluttes optagelsen, og kameraet opretter et panorama.



- Fokus, eksponering osv. er faste værdier i starten af optagelsen.
- Inden pilen når enden af statusbjælken, kan du trykke på \odot -knappen eller udløseren igen for at afslutte optagelsen og oprette et panorama ud fra de data, der er optaget på det aktuelle tidspunkt.
- Optagelsen annulleres muligvis, og der vises muligvis en fejl, hvis:
 - Kameraet panoreres for langsomt eller for hurtigt/kameraet panoreres diagonalt/ kameraet panoreres i modsat retning af pilen på displayet/optikken zoomes ind eller ud/ panoreringen starter ikke inden for en angiven periode
- Panoramafotografering er muligvis ikke tilgængelig med alle optikker.

[Keystone-korrigerig]

Keystone-forvrængning på grund af påvirkningen fra objektivets brændvidde og nærhed til motivet kan korrigeres eller forbedres for at overdrive virkningerne af perspektivet. Keystone-korrigerig kan forhåndsvises på displayet under optagelse. Det korrigerede billede er dannes ud fra en mindre beskæring, hvilket øger det effektive zoomforhold.

1 Markér [Keystone-korrigerig] på AP-funktionens indstillingsskærm (s. 60), og tryk på Q-knappen.

2 Komponer billedet, og tilpas keystone-korrigerig, mens du ser motivet på displayet.

- Vælg kompensationsgraden med forreste og bageste omskifter.
- Brug Δ ∇ \triangleleft \triangleright til at vælge det område, der skal optages. Alt efter kompensationsgraden kan du muligvis ikke vælge det optagne område.
- Tryk på \odot -knappen, og hold den nede for at annullere evt. ændringer.
- Hvis du vil tilpasse eksponeringskompensation og andre optagefunktioner, mens keystone-korrigerig er i kraft, skal du trykke på **INFO**-knappen for at få vist andet end tilpasningen af keystone-korrigerig. Keystone-korrigerig genoptages ved tryk på **INFO**-knappen, indtil tilpasningen af keystone-korrigerig vises.



3 Tryk udløseren halvt ned for at stille skarpt.

- Hvis fokussymbolet blinker, er kameraet ikke i fokus.

4 Tryk udløseren helt ned for at tage billedet.

- Når kompensationsgraden øges, sker der følgende:
 - Billedet bliver "grovere"
 - Zoomgraden for beskæringen øges
 - Det er ikke længere muligt at anbringe beskæringen på både det vandrette og det lodrette display igen
- Billeder optages i RAW+JPEG-format, når [RAW] er valgt som billedkvalitet.
- Det ønskede resultat kan muligvis ikke opnås med konverteroptik.
- Afhængigt af korrigerigens omfang kan visse AF-søgefelter være uden for visningsområdet. Et ikon (\updownarrow , $\leftarrow\rightarrow$ eller \square) vises, når kameraet fokuserer på et AF-søgefelt uden for visningsområdet.
- Hvis en fokusafstand er valgt for [Billedstabil.], justeres korrektionen for den valgte fokusafstand. Med undtagelse af når der bruges Micro Four Thirds- eller Four Thirds-optikker, vælges en brændvidde ved hjælp af indstillingen [Billedstabil.] (s. 96).

[AE-bracketing]: Varierende eksponering over en serie af billeder

Tag en række billeder med forskellig eksponering for hvert billede.

- 1 Markér [AE-bracketing] på AP-funktionens indstillingskærm (s. 60)
- 2 Tryk på ∇ , brug $\triangleleft \triangleright$ til at vælge antallet af billeder, og tryk på \odot -knappen.

3f	Tag 3 billeder, det første ved optimal eksponering ($\pm 0,0$ EV), det andet ved $-1,0$ EV og det tredje ved $+1,0$ EV.
5f	Tag 5 billeder, det første ved optimal eksponering ($\pm 0,0$ EV), det andet ved $-1,3$ EV, det tredje ved $-0,7$ EV, det fjerde ved $+0,7$ EV og det femte ved $+1,3$ EV.

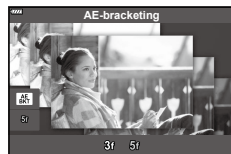



- 3 Tryk udløseren halvt ned for at stille skarpt.
 - Hvis fokussymbolet blinker, er kameraet ikke i fokus.
- 4 Tryk udløseren helt ned for at tage billedet.
 - Tag det indstillede antal billeder.
 - Symbolet **[BKT]** bliver grønt under optagelse med bracketing.
 - Kameraet udfører bracketing med udgangspunkt i den værdi, der er valgt for eksponeringskompensation i øjeblikket.

[Fokus-bracketing]: Varierende fokusafstand over en serie af billeder

Hver gang udløseren trykkes ned, tager kameraet en serie på otte billeder med forskellig fokusafstand for hvert billede.

- 1 Markér [Fokus-bracketing] på AP-funktionens indstillingsskærm (s. 60)
- 2 Tryk på ∇ , brug $\triangleleft \triangleright$ til at vælge ændringerne af fokusafstand med hvert billede, og tryk på Fn -knappen.

	Fokusafstanden ændres en lille smule for hvert billede.
	Fokusafstanden ændres betragteligt for hvert billede.



- 3 Tryk udløseren halvt ned for at stille skarpt.
 - Hvis fokussymbalet blinker, er kameraet ikke i fokus.
- 4 Tryk udløseren helt ned for at tage billedet.
 - Kameraet tager otte billeder med forskellig fokusafstand for hvert billede. Kameraet tager billeder ved, og i afstande foran og bagved for den valgte fokusafstand, når udløseren trykkes halvt ned.
 - Symbolet **BKT** bliver grønt under optagelse med bracketing.
 - Fokus-bracketing afsluttes, hvis zoom tilpasses under optagelse.
 - Optagelsen slutter, når fokus når ∞ (uendeligt).
 - Fokus-bracketing anvender elektronisk lukker.
 - Fokus-bracketing er ikke tilgængelig med optikker, som monteres iht. Four Thirds-standarden eller nogle Four-Thirds-mikrostandarder.

Du kan nemt more dig med at skabe effekter ved hjælp af effektfiltrene.

1 Drej omskifteren til **EFFEKT**.

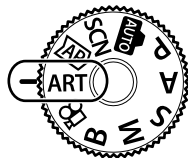

2 Brug $\triangleleft \triangleright$ til at markere et filter.

- Skyderen vises på skærmen, når [Popkunst I/II], [Blødtægning], [Hulkamera I/II/III], [Cross Process I/II] eller [Umiddelbar film] er markeret. Brug skyderen til at justere effekten af effektfileret (s. 73).



Skyder

3 Tryk på ∇ , og marker en effekt ved hjælp af $\triangleleft \triangleright$.

- De tilgængelige effekter varierer efter det valgte filter (Tilføj blødtægning, Tilføj hulkamera, Brug Hvid kant effekt, Tilføj ramme, Brug Stjerneeffekt, Uskarp effekt, Skyggeeffekt, Farvefilter eller Monokrom farve)



Skyder

4 Tryk på ∇ for at justere eksponeringskompensationen.

- Skyderen vises på skærmen.
- Drej den forreste omskifter for at indstille eksponeringskompensationen.
- Vælg positive ("+") værdier, hvis du vil gøre billederne lysere, og vælg negative ("-") værdier, hvis du vil gøre billederne mørkere. Eksponeringen kan justeres med $\pm 5,0$ EV. I Live View justeres skærmens lysstyrke til et maksimum på blot $\pm 3,0$ EV. Hvis eksponeringen overskrider $\pm 3,0$ EV, begynder eksponeringsbjælken at blinke.
- Hold OK -knappen inde for at nulstille eksponeringskompensationen.

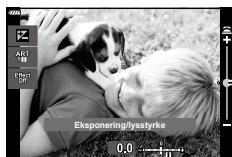

Eksponeringsbjælke

5 Tryk på OK -knappen.

6 Optag.

- Tryk på OK -knappen for at vælge et andet effektfiler. Hvis der vises effekter, skal du trykke på \triangle . Tryk på ∇ , hvis [Eksponering/lysstyrke] vises.



- Valgmulighederne [Farvefilter] (s. 108) og [Monokrom farve] (s. 109) er tilgængelige med nogle effektfiltre.
- Når du har trykket på -knappen i trin 5, kan forreste omskifter bruges til eksponeringskompensation (s. 80) og bageste omskifter til programsift (s. 36).
- Touch-funktioner kan også anvendes.

Typen af effektfiltre

Popkunst I/II	Skaber et billede, som fremhæver farveskønheden.
Blødtegnig	Skaber et billede, som udtrykker en atmosfære med en blød tone.
Blege&Lyse Farver I/II	Skaber et billede, som udtrykker et varmt lys ved at sprede lyset og overeksponere billedet en anelse.
Lystonet	Skaber et billede af høj kvalitet ved at blødgøre både skygger og højlys.
Kornet Film I/II	Skaber et billede, som udtrykker den ubehandlede fornemmelse i sort/hvide billeder.
Hulkamera I/II/III	Skaber et billede, der ser ud som om, det er blevet taget med et gammelt kamera eller legetøjskamera, ved at dæmpe kanten af billedet.
Diorama I/II	Skaber et miniaturelignende billede ved at fremhæve mætning og kontrast, og ved at sløre uskarpe områder.
Cross Process I/II	Skaber et billede, som udtrykker en surrealistisk atmosfære. Cross Process II skaber et billede, som fremhæver magenta.
Blød Sepia	Skaber et billede af høj kvalitet ved at forlænge skyggerne og blødgøre hele billedet.
Dramatisk I/II	Skaber et billede, der understreger forskellen mellem lys og mørke, ved delvist at øge kontrasten.
Key Line I/II	Skaber et billede, der fremhæver kanter og tilføjer en illustrerende stil.
Akvarel I/II	Skaber et blødt, lyst billede ved at fjerne mørke områder, blande blege farver på et hvid lærred og yderligere opbløde konturerne.
Vintage I/II/III	Udtrykker et dagligdags billede i en nostalgisk vintagetone ved hjælp af misfarvning som på trykt film og fading.
Delvis farve I/II/III	En imponerende måde at udtrykke et motiv ved at udtrække de farver, du ønsker at fremhæve, og holde alt andet monotont.
Uden blegning I/II	Effekten "uden blegning", som du muligvis genkender fra spillefilm og lignende, kan anvendes meget effektivt i gadebilleder eller billeder af metalmotiver.
Umiddelbar film	Et moderne syn på hudtoner og skyggestemninger, som du kender dem fra filmens verden.

II og III er ændrede versioner af originalen (I).

- For at kunne maksimere fordelene ved effektfiltrene deaktiveres nogle af optagefunktionerne.
- Hvis [RAW] er valgt for billedkvalitet (s. 98), vil billedkvaliteten automatisk blive indstillet til RAW+JPEG. Filteret vil kun blive anvendt på JPEG-kopien.
- Afhængig af motivet kan toneovergange virke grove, effekten kan være mindre mærkbar, eller billedet kan blive mere "kornet".
- Nogle effekter er muligvis ikke synlige under filmoptagelse.
- Dit valg af filtre, effekter og filmkvalitet, når du optager film, kan påvirke afspilningshastigheden og jævnheden.

Justering af effekten af effektfilteret (Finjustering)



Du kan justere effekten af effektfilteret for Popkunst, Blødtegning, Hulkamera, Cross Process og Umiddelbar film, inden du tager billeder.

- 1 Vælg [Popkunst I/II], [Blødtegning], [Hulkamera I/II/III], [Cross Process I/II] eller [Umiddelbar film] på effektfilterindstillingsskærmen (s. 70).

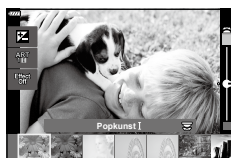
- Skyderen vises på skærmen.
- Drej forreste omskifter for at finjustere effektfilteret.
- Touch-funktioner kan også anvendes.
- Effekten kan ses på skærmen.
- Hold -knappen nede for at nulstille filtereffekten.



Skyder

- 2 Tryk på -knappen.
- 3 Optag.
 - Tryk på -knappen, hvis du ønsker at finjustere effektfilteret igen.



Brug af [Delvis farve]

Optag kun valgt hue i farver.

- 1 Vælg [Delvis farve I/II/III] på effektfilterindstillingsskærmen (s. 70).

- Der vises en farvering på skærmen.



- 2 Drej den forreste omskifter for at vælge farve.
 - Effekten kan ses på skærmen.
 - Touch-funktioner kan også anvendes.
- 3 Tryk på -knappen.
- 4 Optag.
 - Tryk på -knappen for at vælge en anden farve efter optagelsen.

Optagelse af film i fotooptagelsesfunktioner

- knappen kan bruges til optagelse af film, selv hvis omskifteren ikke er i positionen .
- Sørg for, at [● REC] er tildelt ●-knappen (s. 112).

1 Tryk på ●-knappen for at starte optagelsen.

- Den aktuelle filmoptagelse vises på skærmen.
- Du kan ændre placering af fokus ved at trykke på skærmen under optagelse.

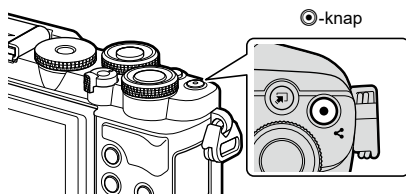

2 Tryk på ●-knappen igen for at afslutte optagelsen.



- Lyden af berøringshandlingerne og knaphandlingerne bliver muligvis optaget.
- CMOS-billedsensorer af den type, der bruges i kameraet, genererer en såkaldt "rullende lukkereffekt", der kan medføre, at motiver i bevægelse forvrænges på billeder. Denne forvrængning er et fænomen, der opstår på billeder med motiver i hurtig bevægelse, eller hvis kameraet bevæges, mens billedet bliver taget. Fænomenet er især tydeligt på billeder, der tages ved stor brændvidde.
- Hvis størrelsen på filmen, som optages, overskrider 4 GB, bliver filmen automatisk delt. (Afhængigt af optagelsesforholdene kan film på 4 GB i størrelse deles op i flere filer).
- Hvis kameraet bruges kontinuerligt i lang tid, stiger billedsensorens temperatur, og der kan forekomme støj og farveslør på displayet. Hvis dette sker, skal du slukke for kameraet og lade det køle af. Støj og farveslør forekommer isæt ved høje ISO-følsomheder. Hvis sensorens temperatur stiger yderligere, slukkes kameraet automatisk.
- Knappen ● kan ikke bruges til at optage film i følgende situationer:
 - Når udløseren er trykket halvt ned; under bulb-, time-, komposit-, serie- eller time lapse-fotografering; eller når e-portræt, håndholdt starlight, panorama eller baggrundlyst HDR er valgt i **SCN**-funktion eller keystone-korrigering, panorama, live time, multieksposering eller HDR er valgt i **AP**-funktion
- Når du optager film, skal du bruge et SD-kort, som understøtter en SD-hastighedsklasse på 10 eller højere.
- Et UHS-II- eller UHS-I-kort med UHS-hastighedsklasse 3 eller højere er påkrævet, når: en filmopløsning på [4K] er valgt i menuen .



- Nogle indstillinger, f.eks. AF Funktion, kan indstilles separat for film og billeder.  "Brug af videomenuen" (s. 136)

Optagelse af film i filmfunktion

Når omskifteren roteres til , kan der optages film med funktioner som f.eks. slow-motion.

- Juster blænde og lukkertid, så de passer til optagesituationen.  "Valg af en eksponeringsfunktion (-funktion (filmeksponeringsfunktioner))" (s. 115)

1 Drej omskifteren til .

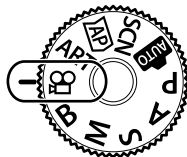







2 Brug  til at markere filmfunktion (s. 76).



3 Tryk på -knappen for at vælge den markerede funktion.

- Tryk på -knappen for at vælge en anden filmfunktion.

4 Tryk på -knappen for at starte optagelsen.

- Sørg for, at  REC er tildelt -knappen (s. 112).
- Tryk på -knappen igen for at afslutte optagelsen.
- Lydniveauet under optagelsen vises af måleren for optageniveau. Jo længere måleren er oppe i det røde felt, desto højere er optageniveauet.
- Optageniveauet kan justeres i  videomenyen.  [Optageniveau] (s. 136)

Måler for optageniveau







- Der høres ikke et bip, når kameraet fokuserer i filmfunktion.



- Du kan forhindre, at kameraet optager lyde, som opstår pga. kameraets funktioner, mens det optager.  "Slå kameralyde fra ved optagelse af film" (s. 77)
- Touch-funktioner kan også anvendes.



Indstillinger for filmfunktion

Filmfunktion	Beskrivelse	
 4 K	Optag 4K film.	—
 Standard	Optag standardfilm.	—
 Højhastigheds	Optag film i slow-motion. Der vil ikke blive optaget lyd.	77

- De tilgængelige indstillinger for billedfunktion varierer efter den aktuelle funktion.
- Når du optager film, skal du bruge et SD-kort, som understøtter en SD-hastighedsklasse på 10 eller højere.
- Brug et UHS-II- eller UHS-I-hukommelseskort med en UHS-hastighedsklasse på 3, når du optager i [4K]- eller [Højhastigheds]-funktion.
- Alt efter systemet kan nogle computere muligvis ikke afspille film, der er optaget med [4K]. Se vores hjemmeside for at få flere oplysninger om systemkravene for at kunne se film i 4K på computere.

Optagelse af film i slowmotion

Optag film i slow-motion. Optagelser af billeder ved 120 bps afspilles med 30 bps; kvaliteten svarer til [HD].

- 1 Markér [Højhastigheds] i indstillingen "Filmfunktion" (s. 76), og tryk på -knappen.
- 2 Tryk på knappen  for at starte optagelsen.
 - Tryk på knappen  igen for at afslutte optagelsen.
 - Fokus og eksponering er faste i starten af optagelsen.
 - Optagelsen kan fortsætte i op til 20 sekunder.
 - Der vil ikke blive optaget lyd.

Slå kameralyde fra ved optagelse af film

Du kan forhindre, at kameraet optager lyde, som opstår pga. kamerations funktioner, mens det optager.

Tryk på fanen Lydløs optagelse for at vise funktionerne.

Når du har trykket på en funktion, skal du trykke på de viste pile for at vælge indstillingerne.

- Elektronisk zoom*, optagevolumen, blændeværdi, lukkertid, eksponeringskompensation, ISO-følsomhed
 - * Er kun tilgængelig med power zoom-optik.
- Indstillingerne varierer alt efter filmeksponeringsfunktionen (s. 115).
- Denne indstilling er ikke tilgængelig i selvportrættilstand (s. 78).

Fanen Lydløs optagelse

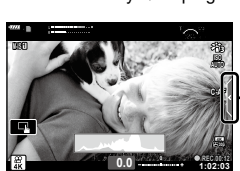

Tage billeder i selvportrættilstand

Ved at vende skærmen kan du tage billeder af dig selv, mens du ser en forhåndsvisning af rammen.

1 Luk skærmen, hvis den er åben.

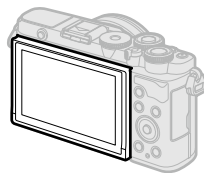

2 Åbn skærmen nedad.

- Læs "Rotering af skærmen: Forholdsregler" (s. 31), inden du flytter skærmen.

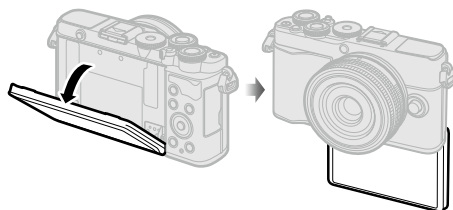

- Hvis der monteret en optik med power zoom, skifter kameraet automatisk til vidvinkel.
- Menuen Selvportræt vises på skærmen.
- Der vises muligvis forskellige ikoner, afhængigt af optagetilstanden.



	Touch-udløser	Når ikonet berøres, udløses lukkeren ca. 1 sekund senere.
	Film	Når du rører ved ikonet, starter filmoptagelsen. Tryk på ikonet () for at stoppe optagelsen.
	Gengivelse	Tryk for at skifte til afspilningsfunktion (s. 127).
	Enkeltryks-e-Portræt	Når denne tændes, får det huden til at se glat og lysende ud.
	Brugervalgt selvudløser til enkeltryk	Optag 3 billeder med selvudløseren. Du kan indstille, antallet af gange lukkeren udløses og intervallet mellem hver udløsning med Brugervalgt selvudløser. "Selvudløserindstillinger" (Brugervalgt selvudløser)" (s. 87)
	Justering af lysstyrke (eksponeringskompensation)	Rør ved ikonet [+] eller [-] for at indstille lysstyrken.

3 Komponer billeder.

- Sørg for, at dine fingre eller kameraræmmen ikke dækker flashen.

4 Berør , og optag.





- Du kan også optage ved at berøre det motiv, der vises på skærmen, eller ved at trykke på lukkerknappen.
- Det optagne billede vises på skærmen.
- Hold godt fat i kameraet med den anden hånd, når du bruger touchskærmen og holder det i den ene hånd.

Anvendelse af diverse indstillinger

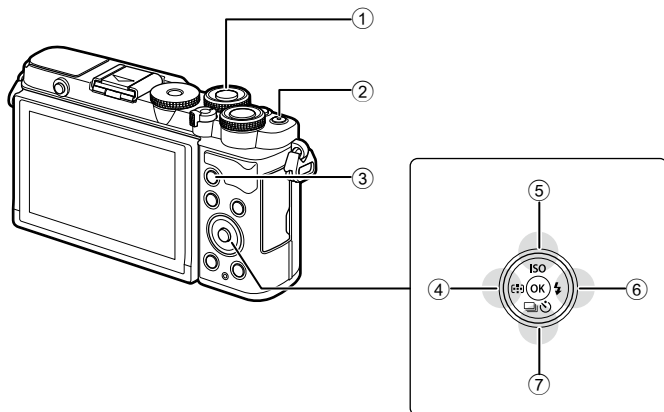
Omskiftere og knapper

Ofte anvendte fotografifunktioner kan tildeles til kameraets knapper og omskiftere.



Knap/omskifter	Tildelt funktion	
① Forreste omskifter	Eksponeringskompensation*	81
②  -knap	Filmoptagelse**	74
③ AEL/AFL -knap	AEL/AFL**	112, 151
④  -knap (\triangleleft)	AF Felt/AF-søgefeltets position	81, 82
⑤ ISO -knap (\triangle)	ISO følsomhed	83
⑥  -knap (\triangleright)	Flashfunktioner	84
⑦  -knap (∇)	Serieoptagelse/optagelse med selvudløser	86-88

* Du kan vælge, hvilke funktioner den forreste og den bageste omskifter skal udføre.  [Drejefunktion] (s. 145)

** Knapper kan tildeles forskellige funktioner.  "Tildeling af funktioner til knapper(Knapfunktion)" (s. 112)

Eksponeringskontrol (eksponering

Den eksponering, der er valgt automatisk af kameraet, kan tilpasses den enkelte situation. Vælg værdier, hvis du vil gøre billederne lysere, og vælg negative værdier, hvis du vil gøre billederne mørkere. Eksponeringskompensationen kan tilpasses med op til $\pm 5,0$ EV.



- 1 Drej den forreste omskifter for at justere eksponeringskompensationen.

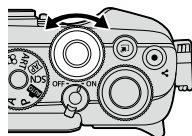





- Eksponeringskompensation er ikke tilgængelig med funktionerne **AVC**, **M**, **B** eller **SCN**, eller når Live Time eller panorama er valgt i **AP**-tilstand.
- Live View viser effekterne af værdier under $\pm 3,0$ EV. Hvis eksponeringen overskrider $\pm 3,0$ EV, begynder eksponeringsbjælken at blinke.
- Film kan korrigeres i et område op til $\pm 3,0$ EV.

Sådan vælges funktionen AF-målfunktion (AF Felt)

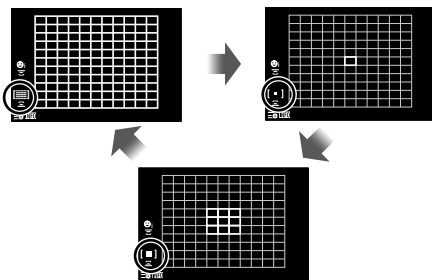
Rammen, der viser placeringen af fokuspunktet, kaldes for "AF-søgefeltet". Vælg størrelsen på AF-søgefeltet. Du kan også vælge Ansigtsforvalg AF (s. 82).

- 1 Tryk på knappen [**AF**] (<) for at få vist AF-søgefeltet.
- 2 Vælg [**1**] (Enkelt søgefelt) eller [**9**] (9-søgefeltgruppe) ved hjælp af den forreste funktionsvælger.



 Alle søgefelter	Kameraet vælger automatisk blandt alle søgefelterne.
 Enkelt søgefelt	Du kan vælge et enkelt AF-søgefelt.
 9-Søgefeltgruppe	Kameraet vælger automatisk blandt alle søgefelterne i den valgte 9-søgefeltgruppe.

- Funktionen enkelt søgefelt indstilles automatisk ved filmoptagelse, hvis funktionen gruppesøgefelt er valgt.

Du kan placere søgefeltet over dit motiv.

- Tryk på knappen [**∴**] (<∠) for at få vist AF-søgefeltet.
 - Hvis [**⌘**] (Alle søgefelter) er valgt, skal du vælge [**▪**] (Enkelt søgefelt) eller [**⌘**] (9-søgefeltgruppe) ved hjælp af den forreste funktionsvælger.
- Brug **△ ▽ <∠ ▷** til at vælge et fokusområde.
 - Størrelsen på og antallet af AF-søgefelter varierer med billedformat (s. 97) og den valgte funktion for [Digital telekonverter] (s. 130).



- Touch-funktioner kan også anvendes.

Ansigtsforvalg AF/Øjeforvalg AF

Kameraet finder og stiller automatisk skarpt på ansigter eller øjne på portrætmotiver. Når der bruges digital ESP-måling, vægtes eksponeringen med udgangspunkt i målingen for ansigtet.

- Tryk på knappen [**∴**] (<∠) for at få vist AF-søgefeltet.
- Vælg en funktion ved hjælp af den bageste funktionsvælger.

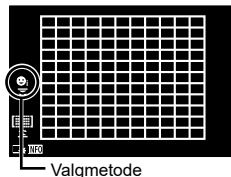

	Ansigtsforvalg til	Kameraet finder og stiller skarpt på ansigter.
	Ansigtsforvalg fra	AF med ansigtsforvalg fra.
	Ansigts- & øjeforvalg til	Kameraet finder og stiller skarpt på det øje, der er tættest på kameraet.

- Ret kameraet mod motivet.
 - Hvis et ansigt registreres, markeres det med en hvid ramme.
- Tryk udløseren halvt ned for at fokusere.
 - Når kameraet fokuserer på ansigtet i den hvide ramme, bliver rammen grøn.
 - Hvis kameraet kan registrere motivets øjne, viser det en grøn ramme over det valgte øje (Øjeforvalg AF).
- Tryk udløseren resten af vejen ned for at optage.



- Kameraet kan muligvis ikke registrere ansigtet korrekt, afhængigt af motivet og effektfilterindstillingen.
- Når den er indstillet til [**ESP**] (Digital ESP-måling) (s. 93), udføres måling med prioritet på ansigter.



- Ansigtsforvalg er også tilgængelig i [MF] (s. 92). Ansigter, der registreres af kameraet, markeres med hvide rammer.

Ændring af ISO-følsomhed (ISO)

Vælg en værdi, der passer til motivets lysstyrke. Høje værdier giver dig mulighed for at tage billeder af mørkere motiver, men de giver også mere billedstøj (såkaldt "mottling"). Vælg [AUTO] for at lade kameraet selv tilpasse følsomheden i henhold til belysningen.

1 Tryk på ISO-knappen (Δ).

2 Brug \triangleleft \triangleright til at vælge.

AUTO	Følsomheden tilpasses automatisk efter optageforholdene. Brug [ISO Auto/Indst.] (s. 147) i  Brugervalgt menu DI til at vælge den maksimale følsomhed, der vælges af kameraet, og lukkertiden, hvor automatisk indstilling af ISO-følsomhed træder i kraft.
LAV, 200–25600	Vælg en værdi for ISO-følsomhed. ISO 200 giver en god balance mellem støj og dynamisk område.

Flashen kan bruges til flashfotografering under en række forskellige optageforhold.

- 1 Tryk på knappen til opskubning af flashen for at hæve flashen.

Knap til opskubning af flash

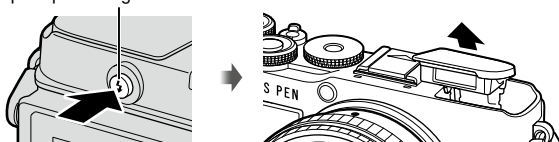

- 2 Tryk på knappen (▶).

- 3 Vælg en indstilling med ◀▶, og tryk på -knappen.

- De tilgængelige indstillinger og rækkefølgen, de vises i, varierer afhængigt af optagefunktionen. "Understøttede flashfunktioner i optagefunktion" (s. 85)

Fill In	Flashen udløses. • Der kan vælges lukkertider mellem dem, der er valgt for [Langs. Begr.] (s. 148) og [X-Synkr.] (s. 148) i Brugervalgt menu .
Rødøje	Flashen udløses for at reducere røde øjne.
Flash Fra	Flashen udløses ikke.
Rød-Øje Slow Synkro med lang lukkertid (1. gardin/flash med rødøje-reduktion)	Synkronisering med lang lukkertid er kombineret med flash med rødøje-reduktion.
Langs Synkro med lang lukkertid (1. gardin)	Flashen udløses med lange lukkertider for at gøre svagt oplyste baggrunde lysere.
Langs2 Synkro med lang lukkertid (2. gardin)	Flashen udløses umiddelbart før, lukkeren lukkes, for at skabe lysstriber efter lyskilder i bevægelse.
Manuel værdi osv.	Til brugere, der foretrækker manuel betjening. Tryk på INFO -knappen, og brug til at tilpasse flash-effekten.

- Med funktionen [(Rødøje)] valgt, går der ca. 1 sekund fra de små glimt, indtil billedet tages. Flyt ikke kameraet, før optagelsen er færdig.
- [(Rødøje)] fungerer muligvis ikke tilfredsstillende under visse optageforhold.
- Når flashen udløses, er lukkertiden stillet på 1/250 sek. eller langsommere. Når der tages et billede mod en lys baggrund med flashen, kan baggrunden blive overeksponeret.
- Flashsynkroniseringshastigheden for funktionen Lydløs (s. 88) er 1/20 sek. eller derunder.

Ekstra flashenheder

Når der bruges ekstra flashenheder, skal du kontrollere, at den indbyggede flash er i kabinettet igen.

Understøttede flashfunktioner i optagefunktion

Optagefunktion	Skærm	Flashfunktion	Flashtiming	Lukkertidsgrænse
P/A		Fill In	1. gardin	30 sek. – 1/250 sek.**
		Røddøje		
		Flash Fra	—	—
		Rød-Øje Slow Synkro med lang lukkertid (1. gardin/flash med røddøje-reducering)	1. gardin	60 sek. – 1/250 sek.**
		Langs Synkro med lang lukkertid (1. gardin)		
	Langs2 Synkro med lang lukkertid (2. gardin)	2. gardin		
S/M		Fill In	1. gardin	60 sek. – 1/250 sek.**
		Røddøje		
		Flash Fra	—	—
		Langs2 Synkro med lang lukkertid (2. gardin)	2. gardin	60 sek. – 1/250 sek.**
B*		Fill In	1. gardin	—
		Røddøje		
		Flash Fra	—	—
		Langs2 Synkro med lang lukkertid (2. gardin)	2. gardin	—

• Kun og kan indstilles i funktionen .

* Synkro med 2. gardin. er ikke tilgængelig, når [LIVE KOMP] er valgt (s. 44).

** Lukkertiden er 1/20 sek. for funktionen Lydløs.

Minimumsområde

Optikken kan kaste skygger over genstande tæt på kameraet, hvilket forårsager vignettering, eller flashen kan være for kraftig ved mindste lysstyrke.

Optik	Omtrentlig afstand, hvor vignettering opstår
17 mm f1.8	0,25 m
25 mm f1.8	0,25 m
45 mm f1.8	0,5 m
ED 14-42mm F3.5-5.6 EZ	1 m
ED 40-150mm F4.0-5.6	0,9 m

• Der kan bruges eksterne flashenheder til at forhindre vignettering. For at forhindre fotografier i at blive overeksponerede skal du vælge funktionen **A** eller **M** og derefter et højt f-tal eller reducere ISO-følsomheden.













Optagelse med serieoptagelse/selvudløser

Tilpas indstillingerne for hurtigfotografering eller fotografering med selvudløser. Vælg den indstilling, der passer til dit motiv. Der er også adgang til andre indstillinger, f.eks. Anti-Shock og Lydløs.





1 Tryk på knappen  (∇).

2 Brug   til at vælge.

- Indstillingerne Brugervalgt selvudløser kan ses ved at trykke på **INFO**-knappen (s. 87).

	Enkelt	Frem ét billede ad gangen. Kameraet tager ét billede, hver gang udløseren trykkes helt ned.
	Serie H	Kameraet tager billeder ved en hastighed på op til 8,7 fps, når udløseren er trykket helt ned. Fokus, eksponering og hvidbalance låses fast ved de værdier, der bruges til første billede i hver serie.
	Serie L	Kameraet tager billeder ved en hastighed på op til 5 fps, når udløseren er trykket helt ned. Fokus og eksponering svarer til de indstillinger, der er valgt i  AF Funktion] (s. 92) og [AEL/AFL] (s. 151). Hvis [C-AF] eller [C-AF+TR] er valgt for  AF Funktion], stiller kameraet skarpt før hvert billede.
	 12 sek	Lukkeren udløses, 12 sek. efter at udløseren trykkes helt ned. Selvudløserlampen lyser i ca. 10 sek. og blinker derefter i ca. 2 sek., inden lukkeren udløses. Kameraet stiller skarpt, når udløseren trykkes halvt ned.
	 2 sek	Når udløseren trykkes helt ned, begynder selvudløserlampen at blinke, og der tages et billede efter ca. 2 sekunder. Kameraet stiller skarpt, når udløseren trykkes halvt ned.
	Brugervalgt selvudløser	Kan bruges til at tilpasse indstillinger for selvudløseren, herunder forsinkelse af selvudløseren og antallet af billeder, der tages, når timeren udløber (s. 87).
 (prøve ikon)	Anti-Shock [♦]	Kan bruges til at reducere den smule sløring, som bevægelse af lukkeren medfører. Anti-Shock kan bruges til både optagelse af enkelte billeder, serieoptagelse og optagelse med brugervalgt selvudløser (s. 88).
 (prøve ikon)	Lydløs [♥]	Tag billeder med den elektroniske lukker. Bruges til lukkertider under 1/4000 sek. eller i situationer, hvor lyden fra lukkeren ville virke forstyrrende. Kan bruges både til optagelser af enkelte billeder, Serie L, Serie H og optagelse med brugervalgt selvudløser. I  -funktionen er fokus, eksponering og hvidbalance låst fast ved de værdier, der bruges til første billede i hver serie. Flashsynchroniseringshastigheden falder til 1/20 sek. (s. 88).

3 Tryk på -knappen.





- Anbring kameraet sikkert på et stativ, når der tages billeder med selvudløser.
- Hvis du står foran kameraet, når du bruger selvudløseren, og trykker på udløseren, kan billedet blive uskarp.
- Hvis du bruger ,  eller , vises Live View. I  eller  viser skærmen det sidst tagne billede under serieoptagelse.
- Hastigheden for serieoptagelse varierer afhængigt af optikken, du bruger, samt zoom-optikkens fokusering.
- Hvis batteriindikatoren blinker under serieoptagelser på grund af lavt batteriniveau, stopper kameraet optagelserne og gemmer de billeder, du har taget, på kortet. Muligvis gemmer kameraet ikke alle billeder, afhængigt af hvor meget strøm der er tilbage i batteriet.





- Du kan annullere selvudløseren ved at trykke på .

Selvudløserindstillinger (Brugervalgt selvudløser)

Kan bruges til at tilpasse indstillinger for selvudløseren, herunder forsinkelse af lukkerudløseren og antallet af billeder, der tages, når timeren udløber.

- 1 Tryk på knappen  (.
- 2 Markér  (Brugervalgt selvudløser) med , og tryk på **INFO**-knappen.



- 3 Fremhæv elementer med , og brug  til at vælge en mulighed.

Billedantal	Vælg antallet af billeder, der tages, når timeren udløber.
 Timer	Vælg, hvor lang tid der skal gå, inden kameraet starter med at tage billeder, når udløseren trykkes helt ned.
Interval tid	Hvis antallet af billeder er 2 eller flere, skal du vælge intervallet mellem de billeder, der tages, når timeren udløber.

Optagelse uden vibration fra udløserens bevægelser (Anti-Shock [♦])

Kan bruges til at reducere den smule sløring, som bevægelse af lukkeren medfører. Brug denne indstilling, når selv små kamerabevægelser kan medføre uskarpheder, f.eks. under makro- eller telefotografiering.

- Den tid, der går, fra udløseren trykkes helt ned, og til optagelsen starter, kan vælges via [Anti-Shock [♦]/Lydløs [♥]] > [Anti-Shock [♦]] i Optagemenu 2 (s. 135).
- 1 Tryk på knappen (▽).
 - 2 Vælg et af elementerne, der er mærket med ♦, med , og tryk på knappen .
 - 3 Tag billeder.
 - Når den indstillede tid er udløbet, udløses lukkeren, og billedet tages.

Elektronisk lukker (Lydløs [♥])

Tag billeder med den elektroniske lukker. Bruges til lukkertider under 1/4000 sek. eller i situationer, hvor lyden fra lukkeren ville virke forstyrrende. Den elektroniske lukker kan bruges i funktionen enkeltbilledoptagelse og brugervalgt selvudløser og for billedhastigheder helt op til 15 bps fps ved serieoptagelse. Denne indstilling er kun tilgængelig i funktionerne **P/A/S/M/ART**.

- Flashsynkroniseringshastigheden er 1/20 sek.
 - Den tid, der går, fra udløseren trykkes helt ned, og til udløseren slippes, kan vælges via [Anti-Shock [♦]/Lydløs [♥]] > [Lydløs [♥]] i Optagemenu 2 (s. 135).
 - I [Lydløs [♥]]-tilstand er), [AF Hjælpelys] og [Flashfunkt.] som standard indstillet til [Tillad ikke]. Du kan aktivere hver enkelt funktion under [Indstillinger for Lydløs [♥]].
- 1 Tryk på knappen (▽).
 - 2 Markér en af indstillingerne fremhævet med ♥ med .
 - 3 Tryk på -knappen.
 - 4 Tag billeder.
 - Når lukkeren udløses bliver skærmen mørk i et kort øjeblik. Lukkeren udsender ingen lyd.
- Det er ikke muligt at opnå de ønskede resultater under flimrende lyskilder såsom lysstofrør eller LED-lamper, eller hvis motivet bevæger sig hurtigt under optagelsen.
 - Bemærk, at motivet som følge af den elektroniske lukker kan virke forvrænget i fotografier, hvis kameraet bevæger sig hurtigt under optagelse eller ved optagelse af motiver i hurtig bevægelse.

■ LV-superkontrolpanel

LV-superkontrolpanelet viser optageindstillinger og deres nuværende værdier.

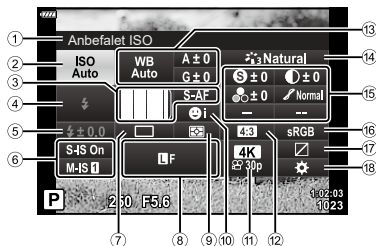

■ Tilgængelige indstillinger

- | | | |
|--|--|--------|
| ① Den valgte indstilling | ⑮ Skarphed | s. 106 |
| ② ISO-følsomhed..... s. 83 | Kontrast | s. 106 |
| ③ AF Funktion s. 92 | Mætning | s. 106 |
| AF-søgefelt s. 81 | Stemning | s. 108 |
| ④ Flashfunktion s. 84 | Farvefilter | s. 108 |
| ⑤ Flashintensitet..... s. 103 | Monokrom farve | s. 109 |
| ⑥ Billedstabilisering..... s. 96 | Effekt | s. 110 |
| ⑦ Serieoptagelse/selvudløser s. 86 | Farve | s. 73 |
| ⑧ s. 98 | Farve/klar | s. 105 |
| ⑨ Målingsfunktion..... s. 93 | Effekt* ³ s. 70 | |
| ⑩ Ansigtsprioritering s. 82 | Filmkorneffekt* ⁴ s. 107 | |
| ⑪ s. 99 | Skygge* ⁴ * ⁵ s. 48. s. 52 | |
| ⑫ Billedformat..... s. 97 | Finjustering* ³ s. 73 | |
| ⑬ Hvidbalance s. 94 | Farve/klar* ⁵ s. 52 | |
| Hvidbalancekompensation..... s. 96 | Farvefilter/niveau | s. 48 |
| ⑭ Billedfunktion s. 103 | ⑯ Farverum s. 110 | |
| | ⑰ Højlys&Skygge-kontrol s. 111 | |
| | ⑱ Tildeling af knapfunktion s. 112 | |

*1 Viser, når Delvis farve vælges.

*2 Viser, når Farveskifter vælges.

*3 Viser, når Effektfiler vælges.

*4 Viser, når Monoprofil vælges som billedfunktion.

*5 Viser, når Farveprofil vælges som billedfunktion.

■ Brug af LV-superkontrolpanel

- 1 Tryk på **OK**-knappen.
 - LV-superkontrolpanelet vises. Når omskifteren drejes til **LV**, vises LV-superkontrolpanelet (s. 91).
 - Den sidst brugte indstilling fremhæves.

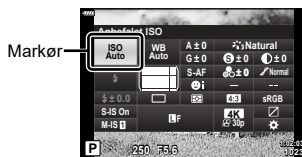

- 2 Markér et element ved hjælp af **Δ** **▽** **◀** **▶**, og tryk på **OK**-knappen.
 - Du kan også fremhæve punkter ved at trykke på dem på skærmen.

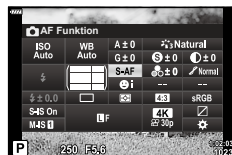

- 3 Markér en indstilling ved hjælp af **◀** **▶**, og tryk på **OK**-knappen.

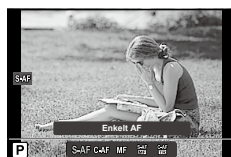

Yderligere indstillinger

Når du trykker på **OK**-knappen i trin 2, får du vist muligheder for den fremhævede indstilling. I nogle tilfælde kan du få vist yderligere indstillinger ved at trykke på **INFO**-knappen.

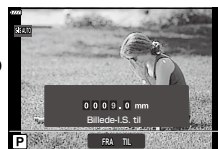
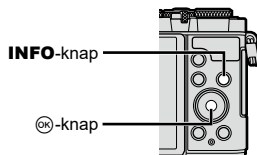

[**📷** Billedstabil.]

- Der kan bruges touchfunktioner i stedet for **OK**-knappen. Tryk let to gange på den ønskede indstilling for at se mulighederne.

■ LV-kontrol

Du kan bruge livekontrol til at vælge optagefunktionen, mens du kontrollerer effekten på skærmen.

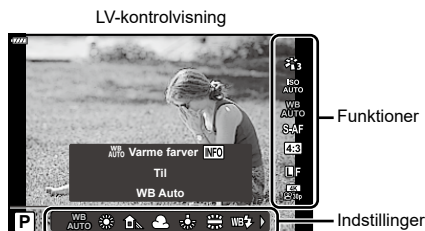

■ Tilgængelige indstillinger

Bildfunktion	s. 103	s. 98
ISO-følsomhed	s. 83	s. 99
Hvidbalance	s. 94	Filmfunktion (eksponering)*2	s. 115
AF Funktion	s. 92	Motivfunktion*3	s. 56
Sideforhold*1	s. 97	Effektfilterfunktion*4	s. 70

*1 Ikke tilgængelig i filmfunktion.

*2 Tilgængelig i filmfunktion.

*3 Tilgængelig i **SCN**-funktion.

*4 Tilgængelig i **ART**-funktion.

■ Brug af LV-kontrol

1 Tryk på for at vise LV-kontrol.

- For at få vist LV-kontrol når omskifteren drejes til en anden position end n, skal du vælge kontrollen i [Kontrolindstillinger] (s. 146).
- Hvis du vil skjule LV-kontrol, skal du trykke på igen.

2 Brug til at markere den ønskede funktion og til at markere en indstilling, og tryk derefter på -knappen.

- Du kan bruge forreste eller bageste omskifter til at vælge en indstilling.
- De valgte indstillinger træder automatisk i kraft, hvis kameraet ikke betjenes i ca. 8 sekunder.

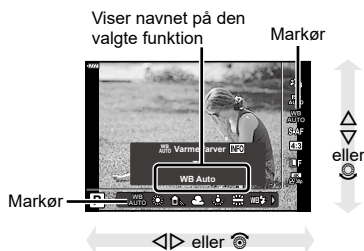

- Nogle elementer er ikke tilgængelige i nogle optagefunktioner.



- For standardindstillingerne for hver indstilling henvises der til "Standarder" (s. 181).

Du kan vælge en fokusmetode (fokusering).

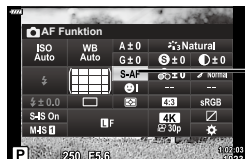

- 1 Tryk på **OK**-knappen for at vise LV-superkontrolpanelet.
- 2 Brug **Δ** **▽** **◀▶** for at markere AF Funktion, og tryk på **OK**-knappen.



AF Funktion

- 3 Markér en indstilling ved hjælp af **◀▶**, og tryk på **OK**-knappen.

S-AF (Enkelt AF)	Kameraet stiller skarpt én gang, når udløseren trykkes halvt ned. Når der er stillet skarpt, lyder der et bip, og AF-indikatoren og AF-søgefeltet lyser op. Denne funktion er velegnet til at tage billeder af stationære motiver eller motiver med begrænset bevægelse.
C-AF (Konstant AF)	Kameraet gentager skarphedsindstillingen, mens udløseren fortsat er trykket halvt ned. Når der er stillet skarpt på motivet, lyser AF-indikatoren på skærmen, og der lyder et bip, første gang skarpheden låses. Selv hvis motivet bevæger sig, eller du ændrer billedets komposition, prøver kameraet hele tiden at stille skarpt.
MF (Manuelt fokus)	Med denne funktion kan du manuelt fokusere på enhver position ved at bruge fokuseringen på optikken. <div style="text-align: right;"> </div>
S-AF+MF (Samtidig brug af funktionerne S-AF og MF)	Når du har trykket udløseren halvt ned for at stille skarpt i funktionen [S-AF], kan du finjustere skarpheden manuelt ved at dreje på fokuseringen, mens du holder udløseren halvt nede.
C-AF+TR (Følge AF)	Tryk udløseren halvt ned for at stille skarpt. Kameraet bliver ved med at følge motivet og stille skarpt på det, så længe du holder udløseren i denne position. <ul style="list-style-type: none"> • AF-søgefeltet lyser rødt, når kameraet ikke længere kan følge motivet. Slip udløseren, komponer billedet igen, og tryk udløseren halvt ned.







- Kameraet kan muligvis ikke stille skarpt, hvis motivet er dårligt oplyst, skjult af tåge eller røg eller mangler kontrast.
- AF Funktion kan ikke bruges med en Four Thirds-systemoptik.
- AF Funktion er ikke tilgængelig, når objektivets fokuskobling er indstillet til MF.
- Hvis [MF], [C-AF], eller [C-AF+TR] er valgt i funktionen **P**, **A**, **S**, **M**, **B**,  eller **ART**, kan lukkeren udløses, selvom kameraet ikke har stillet skarpt.
- Hvis [C-AF] eller [C-AF+TR] vælges, skal du trykke udløseren halvt ned, indtil kameraet har stillet skarpt på motivet, hvorefter du trykker udløseren helt ned for at tage billedet.
- Hvis du betjener zoomen under serieoptagelse, når [C-AF] eller [C-AF+TR] er valgt, kan fokus flytte sig væk fra motivet.
- Hvis du optager en person i hurtig bevægelse som serieoptagelse, når [C-AF] er valgt, anbefales det at vælge  Ansigtsforvalg fra] (s. 82).
- Hvis du optager et motiv i hurtig bevægelse som serieoptagelse, når [C-AF+TR] er valgt, kan fokus flytte sig væk fra motivet.



- Fokusmetoden kan vælges i den brugervalgte -menu.  "AEL/AFL" (s. 151)









Valg af, hvordan kameraet måler lysstyrke (Måling)

Du kan vælge, hvordan kameraet skal måle lysstyrke.

- 1 Tryk på -knappen for at vise LV-superkontrolpanelet.
- 2 Brug    til at vælge [Måling], og tryk derefter på -knappen.
- 3 Markér en indstilling ved hjælp af , og tryk på -knappen.



Måling

 Digital ESP-måling	Kameraet måler lysniveauet 324 steder på billedet og finder den optimale eksponering til det aktuelle motiv eller portrætmotiv (hvis andet end [FRA] er valgt for  Ansigtsvalg]). Denne funktion anbefales til almindelig brug.
 Midtfeltbetonet gennemsnitsmåling	Giver en gennemsnitsmåling af motivet og baggrunden med mest vægt på motivet i midten. 
 Spotmåling	Måler et lille område (ca. 2 % af billedet) med kameraet rettet mod det motiv, du vil måle. Eksponeringen indstilles efter lysstyrken i det målte område. 
 Spotmåling (højlys)	Øger eksponeringen ved spotmåling. Sikrer, at lyse motiver gives korrekt.
 Spotmåling (skygge)	Mindsker eksponeringen ved spotmåling. Sikrer, at mørke motiver gives korrekt.

Hvidbalance (WB) sikrer, at hvide motiver på billeder, der tages med kameraet, ser hvide ud. [AUTO] er velegnet i de fleste situationer, men andre værdier kan vælges afhængig af lyskilden, når [AUTO] ikke giver det ønskede resultat, eller du bevidst vil give dine billeder et farvestik.

- 1 Tryk på **OK**-knappen for at vise LV-superkontrolpanelet.
- 2 Markér Hvidbalance med $\Delta \nabla \triangleleft \triangleright$, og tryk derefter på **OK**-knappen.

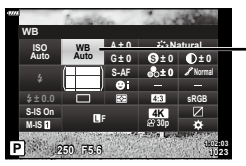

Hvidbalance

- 3 Markér en indstilling ved hjælp af $\triangleleft \triangleright$, og tryk på **OK**-knappen.
 - Indstillingerne for enkelttrykshvidbalance og brugervalgt hvidbalance kan ses ved at trykke på **INFO**-knappen.

WB-funktion		Farve-temperatur	Lysforhold
Automatisk hvidbalance	AUTO	—	De fleste normale motiver (motiver, som indeholder objekter, der er hvide eller næsten hvide) <ul style="list-style-type: none"> • Denne funktion anbefales til de fleste situationer. • Du kan vælge den hvidbalance, der ses i lys fra glødepærer (s. 148).
Standard-indstilling af hvidbalance		5300 K	Til udendørs optagelser på en klar dag eller til at optage de røde nuancer ved en solnedgang eller farverne i et fyrværkeri
		7500 K	Til optagelser udendørs i skyggen på en klar dag
		6000 K	Til udendørs optagelser i skyet vejr
		3000 K	Til optagelser i glødelampelys
		4000 K	Til optagelser i lys fra lysstofrør
		5500 K	Til optagelse med flash
Enkelttrykshvidbalance		Indstilling af farvetemperatur med enkelttryk WB	Situationer, hvor du vil indstille hvidbalancen for et specifikt motiv <ul style="list-style-type: none"> • Farvetemperaturen indstilles til en værdi, der måles fra et hvidt motiv under den belysning, der anvendes i det endelige billede (s. 95).
Brugervalgt hvidbalance	CWB	2000 K–14000 K	Situationer, hvor du kan identificere den omtrentlige farvetemperatur <ul style="list-style-type: none"> • Vælg en farvetemperatur.

■ Enkeltrykshvidbalance

Mål hvidbalancen ved at komponere et billede af et stykke papir eller en anden hvid genstand under den belysning, der vil blive brugt til det endelige foto. Brug denne funktion til at finjustere hvidbalance, når du har svært ved at opnå de ønskede resultater med hvidbalancekompensation forudindstillinger for hvidbalance såsom ☀️ (solskin) eller ☁️ (overskyet).

Kameraet gemmer den målte værdi, så den hurtigt kan hentes frem igen ved behov.

- 1 Vælg [WB1], [WB2], [WB3] eller [WB4] (enkeltryk WB 1, 2, 3 eller 4), og tryk på **INFO**-knappen.
- 2 Fotografér et stykke farveløst (hvidt eller gråt) papir.
 - Komponer billedet, så papiret fylder hele skærmen, og der ikke falder skygge på det.
 - Skærmen for enkeltrykshvidbalance vises.
- 3 Vælg [Ja], og tryk på **OK**-knappen.
 - Den nye værdi gemmes som en standardindstillet hvidbalanceindstilling.
 - Den nye værdi gemmes, indtil enkeltrykshvidbalancen måles igen. Når kameraet slukkes, slettes denne information ikke.

■ ^{WB}_{AUTO} Behold varm farve

Vælg, hvordan kameraet justerer hvidbalancen på billeder taget med automatisk hvidbalance i glødepærellys.

- 1 Når du har valgt [AUTO], skal du trykke på **INFO**-knappen.
 - ^{WB}_{AUTO} Varme farver]-indstillingerne vises.
- 2 Markér en indstilling ved hjælp af Δ ∇ \triangleleft \triangleright , og tryk på **OK**-knappen.

Fra	Kameraet undertrykker varme toner, der skyldes lyset fra glødepærer.
Til	Kameraet bevarer varme toner, der skyldes lyset fra glødepærer.

Finjusteringer af hvidbalancen (Hvidbalancekompensation)

Du kan indstille og finjustere kompensationsværdierne for både automatisk hvidbalance og forudindstillet hvidbalance.

Før du fortsætter, skal du vælge en hvidbalanceindstilling, som finjusteringerne skal foretages med.  "MONO" (s. 104)

- 1 Tryk på -knappen for at vise LV-superkontrolpanelet.
- 2 Markér hvidbalancekompensation ved hjælp af   , og tryk på -knappen.
- 3 Brug  til at vælge en akse.
- 4 Vælg en værdi ved hjælp af  , og tryk på -knappen.

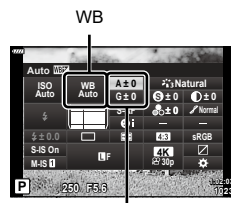

Hvidbalancekompensation







A	A-aksen (gul-blå)	Positive værdier tilføjer et rødt skær, og negative værdier tilføjer et blå skær.
G	G (grøn-magenta) akse	Positive værdier tilføjer et grønt skær, og negative værdier tilføjer et magenta skær.

- Valg af [Nulstil] (standard) i Optagemenu 1 nulstiller ikke de valgte værdier.

Reducering af kamerarystelser (Billedstabil.)

Du kan reducere kamerarystelserne, som kan forekomme, når du optager ved svage lysforhold eller med stor forstørrelse.

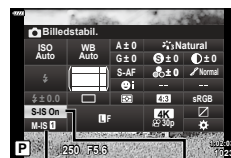

Billedstabilisering starter, når du trykker udløseren halvt ned.

- 1 Tryk på -knappen for at vise LV-superkontrolpanelet.
- 2 Brug    til at vælge [Billedstabil.], og tryk derefter på -knappen.
- 3 Markér en indstilling ved hjælp af , og tryk på -knappen.



 Billedstabilisering

 Billedstabilisering

Billede (S-IS)	S-IS Fra	Billedstabiliseringen er slukket.
	S-IS Til	Kameraet registrerer panoreringsretningen og anvender den passende billedstabilisering.
Film (M-IS)	M-IS Fra	Billedstabiliseringen er slukket.
	M-IS 	Kameraet bruger både sensorskift og elektronisk korrektion.
	M-IS 	Kameraet bruger kun sensorskift til korrektion. Elektronisk korrektion bruges ikke.

- Billedets kanter "skæres ud", når [M-IS 1] er valgt og reducerer dermed det område, der optages.
- Billedstabiliseringen kan ikke korrigere overdreven rystelse af kameraet, eller når kameraet ryster, mens lukkertiden er indstillet til den langsomste hastighed. I de tilfælde anbefales det, at du bruger et stativ.
- Når der bruges stativ, skal [Billedstabil.] indstilles til [S-IS Fra]/[M-IS Fra].
- Når der bruges en optik med en kontakt til billedstabiliseringsfunktionen prioriteres optikkens indstilling.
- Du kan muligvis høre en betjeningslyd eller mærke vibrationer, når billedstabiliseringen aktiveres.

Brug af andre objektiver end Micro Four Thirds/Four Thirds-systemoptik

Du kan bruge brændviddeoplysninger til at reducere kamerarystelser, når du fotograferer med optik, der ikke er Micro Four Thirds- eller Four Thirds-systemoptik.

- Tryk på **INFO**-knappen, mens [Image Stabilizer] er valgt, brug $\Delta \nabla \langle \triangleright$ til at markere brændvidde, og tryk derefter på \odot -knappen.
- Vælg en brændvidde mellem 0,1 mm og 1000,0 mm.
- Vælg den værdi, der passer til den, der er trykt på optikken.
- Valg af [Nulstil] (standard) i Optagemenu 1 nulstiller ikke brændvidde.

Indstilling af sideforhold

Vælg et bredde-højde-forhold for billeder alt efter dine intentioner eller mål for udskrivning eller lignende. Udover standardbilledformatet (bredde-højde) på [4:3] har kameraet indstillinger på [16:9], [3:2] og [1:1] samt en [3:4]-indstilling.

- 1 Tryk på \odot -knappen for at vise LV-superkontrolpanelet.
- 2 Markér Sideforhold med $\Delta \nabla \langle \triangleright$, og tryk på \odot -knappen.
- 3 Brug $\langle \triangleright$ til at vælge en værdi, og tryk på \odot -knappen.

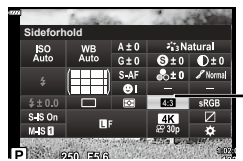



Sideforhold

- Du kan kun vælge sideforhold for billeder.
- JPEG-billeder optages i det rette billedformat. RAW-billeder har samme størrelse som billedsensoren og optages i billedformatet 4:3 med et mærke, der angiver det valgte billedformat. En beskæring, der angiver det valgte billeformat, vises, når billederne efterfølgende afspilles.







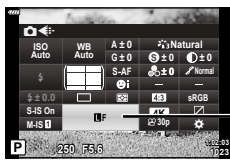









Indstillinger for billedfiler og billedstørrelser (Billedkvalitet,)

Du kan vælge en billedkvalitet for billeder. Vælg en kvalitet, som er egnet til applikationen (som f.eks. behandling på en pc, brug på en hjemmeside osv.).

- 1 Tryk på -knappen for at vise LV-superkontrolpanelet.
- 2 Markér billedkvalitet med    , og tryk på -knappen.









Stilbilledkvalitet

- 3 Markér en indstilling ved hjælp af  , og tryk på -knappen.
 - Vælg mellem funktionerne JPEG (, , ,  og ) og RAW. Vælg en JPEG+RAW-funktion for at optage både et JPEG- og et RAW-billede for hver optagelse. JPEG-funktionerne kombinerer billedstørrelse (,  og ) og komprimeringsgrad (SF, F og N).
 - Hvis du vil vælge en anden kombination end , ,  og , skal du ændre indstillingerne for  Indstil (s. 148) i den brugervalgte menu.
- 
- RAW-filer gemmer råbilleddata i ubehandlet tilstand. Vælg dette format (filtypen “.ORF”) for billeder, der senere skal behandles.
 - De kan ikke ses på andre kameraer
 - De kan ses på computere, der bruger Olympus Workspace Digital Photo Managing-software
 - De kan gemmes i JPEG-format via retoucheringsfunktionen [RAW data red.] (s. 137) i kameramenuerne

Opløsning, billedhastighed og komprimering (Filmkvalitet,)

Vælg de indstillinger for billedkvalitet, der er tilgængelige ved filmoptagelse. Når du vælger en indstilling, skal du tænke på, hvordan filmen skal bruges: Planlægger du f.eks. at redigere den på en computer, eller skal den uploades til et website?

- 1 Tryk på -knappen for at vise LV-superkontrolpanelet.
- 2 Markér filmkvalitet med   , og tryk på -knappen.
- 3 Vælg en værdi med , og tryk på -knappen.

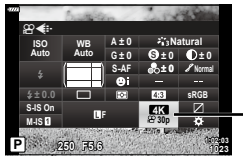













Filmkvalitet

















■ Tilgængelige indstillinger for filmkvalitet

De tilgængelige valgmuligheder for filmkvalitet varierer afhængigt af filmfunktion (s. 76) og de valgte indstillinger for [Billedhastighed] og [Bithastighed] i videomenuen (s. 136).

- Når du optager film, der skal ses på et fjernsyn, skal du vælge en billedhastighed, der svarer til den standard, enheden bruger; ellers risikerer du, at afspilningen hakker. Videostandarder varierer afhængigt af land og region; nogle bruger NTSC, og andre bruger PAL.
 - Når du optager film til visning på NTSC-enheder, skal du vælge 60p (30p)
 - Når du optager film til visning på PAL-enheder, skal du vælge 50p (25p)





De følgende valgmuligheder er tilgængelige, når omskifteren er drejet til en anden position end :

Filmkvalitet	Filmkvalitetkomponenter
 3840×2160 30p	Vælg den ønskede kombination af billedstørrelse, bithastighed og billedhastighed.  ① Billedstørrelse 4K : 3840×2160 FHD : 1920×1080 HD : 1280×720 ② Bithastighed (komprimeringsforhold)*1 SF (Ekstra fin), F (Fin), N (Normal) ③ Billedhastighed 30p (60p), 25p (50p), 24p
 3840×2160 25p	
 3840×2160 24p	
 1920×1080 Ekstra fin 60p	
 1920×1080 Ekstra fin 30p	
 1280×720 Ekstra fin 30p	
 1920×1080 Fin 60p	
 1920×1080 Fin 30p	
 1280×720 Fin 30p	
 1920×1080 Normal 60p	
 1920×1080 Normal 30p	

Filmkvalitet	Filmkvalitetkomponenter
 1280×720 Normal 30p	<p>Vælg den ønskede kombination af billedstørrelse, bithastighed og billedhastighed.</p>  <p>① Billedstørrelse 4K : 3840×2160 FHD : 1920×1080 HD : 1280×720</p> <p>② Bithastighed (komprimeringsforhold)*¹ SF (Ekstra fin), F (Fin), N (Normal)</p> <p>③ Billedhastighed 30p (60p), 25p (50p), 24p</p>
 1920×1080 Ekstra fin 50p	
 1920×1080 Ekstra fin 25p	
 1280×720 Ekstra fin 25p	
 1920×1080 Fin 50p	
 1920×1080 Fin 25p	
 1280×720 Fin 25p	
 1920×1080 Normal 50p	
 1920×1080 Normal 25p	
 1280×720 Normal 25p	
 1920×1080 Ekstra fin 24p	
 1280×720 Ekstra fin 24p	
 1920×1080 Fin 24p	
 1280×720 Fin 24p	
 1920×1080 Normal 24p	
 1280×720 Normal 24p	

*1 Bithastigheden kan ikke ændres, når billedstørrelsen er [4K].

De følgende valgmuligheder er tilgængelige, når omskifteren er drejet til , og [4K] er valgt som filmfunktion*2:

Filmkvalitet	Filmkvalitetkomponenter
 3840×2160 30p	Vælg den ønskede kombination af billedstørrelse og billedhastighed. 
 3840×2160 25p	
 3840×2160 24p	

























*2 Bithastigheden kan ikke ændres.

Følgende valgmulighed er tilgængelige, når omskifteren er drejet til , og [Højhastigheds] er valgt som filmfunktion*3:

Filmkvalitet	Filmkvalitetkomponenter
 1280×720 Højhastigheds 120bps	

*3 Billedhastigheden og bithastigheden kan ikke ændres.

De følgende valgmuligheder er tilgængelige, når omskifteren er drejet til , og [Standard] er valgt som filmfunktion:

Filmkvalitet	Filmkvalitetkomponenter
 1920×1080 Ekstra fin 60p	<p>Vælg den ønskede kombination af billedstørrelse, bithastighed og billedhastighed.</p> <div style="text-align: center;">  </div> <p>① Billedstørrelse FHD : 1920×1080 HD : 1280×720</p> <p>② Bithastighed (komprimeringsforhold) SF (Ekstra fin), F (Fin), N (Normal)</p> <p>③ Billedhastighed 30p (60p), 25p (50p), 24p</p>
 1920×1080 Ekstra fin 30p	
 1280×720 Ekstra fin 30p	
 1920×1080 Fin 60p	
 1920×1080 Fin 30p	
 1280×720 Fin 30p	
 1920×1080 Normal 60p	
 1920×1080 Normal 30p	
 1280×720 Normal 30p	
 1920×1080 Ekstra fin 50p	
 1920×1080 Ekstra fin 25p	
 1280×720 Ekstra fin 25p	
 1920×1080 Fin 50p	
 1920×1080 Fin 25p	
 1280×720 Fin 25p	
 1920×1080 Normal 50p	
 1920×1080 Normal 25p	
 1280×720 Normal 25p	
 1920×1080 Ekstra fin 24p	
 1280×720 Ekstra fin 24p	
 1920×1080 Fin 24p	
 1280×720 Fin 24p	
 1920×1080 Normal 24p	
 1280×720 Normal 24p	

- Film lagres i formatet MPEG-4 AVC/H.264. Den maksimale størrelse på en enkelt fil er 4 GB. Den maksimale optagelsestid pr. film er begrænset til 29 minutter.
- Afhængigt af den anvendte korttype kan optagelsen ophøre, før den maksimale længde er nået.

Justering af flashstyrke (Styring af flashintensitet)

Flashstyrken kan tilpasses, hvis motivet virker overeksponeret, eller hvis det er undereksponeret, selvom eksponeringen af resten af billedet er korrekt.

- 1 Tryk på **OK**-knappen for at vise LV-superkontrolpanelet.
- 2 Brug **Δ ▽ <|>** til at vælge [**FL**], og tryk derefter på **OK**-knappen.
- 3 Brug **<|>** til at vælge en værdi, og tryk på **OK**-knappen.

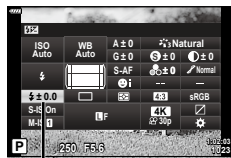

Kontrol af flashintensitet

- Denne indstilling har ikke nogen effekt, når flashstyringen af den eksterne flash står på MANUEL.
- Ændringer af flashintensiteten, der foretages med den eksterne flash, lægges til dem, der foretages med kameraet.

Billedbehandlingsfunktioner (Billedfunktion)

Vælg, hvordan billeder behandles under optagelse for at forbedre farve, tone og andre egenskaber. Vælg blandt forudindstillede billedfunktioner alt efter dit motiv eller din kunstneriske intention. Kontrast, skarphed og andre indstillinger kan tilpasses individuelt for hver funktion. Du kan også tilføje kunstneriske effekter ved at lægge effektfiltere på. Med effektfiltere har du mulighed for at tilføje rammeeffekter og lignende. Tilpasninger til individuelle parametre gemmes separat for hver billedfunktion og hvert effektfilter.





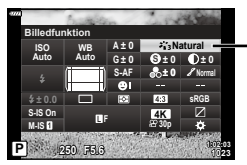



- Dette punkt er relevant for såvel billedfunktionen som ved filmoptagelse.

- 1 Tryk på **OK**-knappen for at vise LV-superkontrolpanelet.
- 2 Brug **Δ ▽ <|>** for at markere Billedfunktion, og tryk på **OK**-knappen.
- 3 Markér en indstilling ved hjælp af **<|>**, og tryk på **OK**-knappen.
 - Valgmulighederne for billedfunktion afhænger af optagefunktionen.



Billedfunktion

■ Indstillinger for billedfunktion

 i-Enhance	Kameraet tilpasser farver og kontrast for at opnå optimale resultater alt efter typen af motiv (s. 110).
 Klar	Vælg denne for klare farver.
 Naturlig	Vælg denne for naturlige farver.
 Muted	Vælg denne for billeder, der senere skal retoucheres.
 Portræt	Forstærker hudnuancer.
 Monokrom	Optag billeder i Monotone. Du kan pålægge farvefiltereffekter og vælge en farveeffekt (s. 109).
 Brugervalg	Tilpas billedfunktionsparametrene for at oprette en brugervalgt version af den valgte billedfunktion.
 e-Portræt	Flotte ansigtsfarver.
 Farveskifter	Tilpas nuance og farve til din kreative intention (s. 105).
ART 1 Popkunst*¹	Bruger Effektfiler-indstillinger. Der kan også anvendes effekter.
ART 2 Blødtegning*¹	
ART 3 Blege&Lyse Farver	
ART 4 Lystonet	
ART 5 Kornet Film	
ART 6 Hulkamera*¹	
ART 7 Diorama	
ART 8 Cross Process*¹	
ART 9 Blød Sepia	
ART 10 Dramatisk	
ART 11 Key Line	
ART 12 Akvarel	
ART 13 Vintage	
ART 14 Delvis farve*²	
ART 15 Uden blegning	
ART 16 Umiddelbar film*¹	
MONO 1 MONO-profil 1*³	Vælg behandlingsindstillinger for monotone-billeder. Du kan desuden bruge profilkontrollerne (s. 46)
MONO 2 MONO-profil 2*³	
MONO 3 MONO-profil 3*³	
MONO 4 MONO-profil 4*³	
FARVE 1 Farveprofil 1*³	Vælg behandlingsindstillinger for farvebilleder. Du kan desuden bruge profilkontrollerne (s. 51).
FARVE 2 Farveprofil 2*³	
FARVE 3 Farveprofil 3*³	
FARVE 4 Farveprofil 4*³	

*1 Når du har valgt [Popkunst I/II] eller [Blødtegning], [Hulkamera I/II/III], [Cross Process I/II] eller [Umiddelbar film] med $\triangleleft>>$, skal du trykke på **INFO**-knappen for at få vist skyderen for Finjustering (s. 73).

*2 Når du har valgt [Delvis farve I/II/III] med $\triangleleft>>$, skal du trykke på **INFO**-knappen for at vise farveringen (s. 73).

*3 Du kan vælge indstillingerne, når profilkontrolvælgeren er i positionen FARVE/MONO.

Billedets generelle farve kan tilpasses ved at anvende enhver kombination af 30 farvetoner og 8 mætningsniveauer.

- Afhængigt af optagefunktion og billedfunktion kan det være, at justeringerne ikke kan anvendes.

- 1 Tryk på **OK**-knappen for at vise LV-superkontrolpanelet.

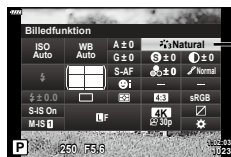

Billedfunktion

- 2 Brug **Δ** **▽** **<|>** for at markere Billedfunktion, og tryk på **OK**-knappen.
- 3 Markér **☺** [Farveskifter] med **<|>**, og tryk på **INFO**-knappen.
- 4 Tilpas mætning og nuance.

- Drej den forreste omskifter for at tilpasse nuance.
- Drej den bageste omskifter for at tilpasse mætning.
- Hold **OK**-knappen nede for at gendanne standardværdierne.



- 5 Tryk på **OK**-knappen for at gemme ændringerne.
 - Du kan også gemme ændringerne ved at trykke udløseren halvt ned.
- Billeder optages i RAW+JPEG-format, når [RAW] er valgt som billedkvalitet (s. 98).
 - Billeder, der tages med [Multieksposering] (S. 131) optages med indstillingen [Naturlig].

Finjustering af skarpheden

(Skarphed)

Tilpasser billedets skarphed. Omrids kan fremhæves for at give et skarpt, tydeligt billede. Indstillingerne gemmes separat for hver billedfunktion.

- Afhængigt af optagefunktion og billedfunktion kan det være, at justeringerne ikke kan anvendes.
- 1 Tryk på **OK**-knappen for at vise LV-superkontrolpanelet.
 - 2 Brug **Δ ▽ ◀ ▶** til at vælge [Skarphed], og tryk derefter på **OK**-knappen.
 - 3 Brug **◀ ▶** til at vælge en værdi, og tryk på **OK**-knappen.

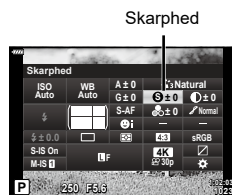

Finjustering af kontrasten

(Kontrast)

Tilpas billedkontrast. Når kontrasten øges, øges forskellen mellem lyse og mørke områder også og giver et hårdere, mere veldefineret billede. Indstillingerne gemmes separat for hver billedfunktion.

- Afhængigt af optagefunktion og billedfunktion kan det være, at justeringerne ikke kan anvendes.
- 1 Tryk på **OK**-knappen for at vise LV-superkontrolpanelet.
 - 2 Brug **Δ ▽ ◀ ▶** til at vælge [Kontrast], og tryk derefter på **OK**-knappen.
 - 3 Brug **◀ ▶** til at vælge en værdi, og tryk på **OK**-knappen.

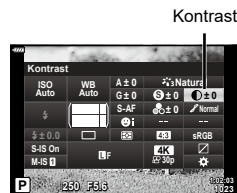

Finjustering af mætningen

(Mætning)

Tilpas farvemætningen. Når mætningen forøges, bliver billederne mere klare og levende. Indstillingerne gemmes separat for hver billedfunktion.

- Afhængigt af optagefunktion og billedfunktion kan det være, at justeringerne ikke kan anvendes.
- 1 Tryk på **OK**-knappen for at vise LV-superkontrolpanelet.
 - 2 Brug **Δ ▽ ◀ ▶** til at vælge [Mætning], og tryk derefter på **OK**-knappen.
 - 3 Brug **◀ ▶** til at vælge en værdi, og tryk på **OK**-knappen.

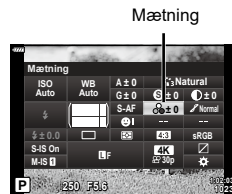

Tilføjelse af en Filmkorneffekt på monotone-profilen

(Filmkorneffekt)

Med [MONO-profil 1/2/3/4] kan der føjes en effekt, der ligner de korn, der ses i sort/hvid-film, til billedfunktionen (s. 103) til senere brug.

- Du kan vælge indstillingerne, når profilkontrolvælgeren er i positionen FARVE/MONO.

- 1 Tryk på **OK**-knappen for at vise LV-superkontrolpanelet.
- 2 Brug **Δ ▽ <|>** for at markere Billedfunktion, og tryk på **OK**-knappen.
- 3 Vælg en indstilling fra [Mono1] til [Mono4] med **<|>**, og tryk på **OK**-knappen.

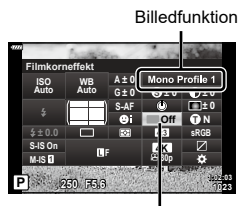

Filmkorneffekt

- 4 Tryk på **OK**-knappen igen, brug **Δ ▽ <|>** for at markere Filmkorneffekt, og tryk på **OK**-knappen.
- 5 Markér en indstilling ved hjælp af **<|>**, og tryk på **OK**-knappen.

Filmkorneffekt fra	Filmkorneffekt ikke anvendt.
Filmkorneffekt lav	Føj en finkornet effekt til billeder.
Filmkorneffekt mellem	Føj en finkornet effekt mellem "lav" og "høj" til billeder.
Filmkorneffekt høj	Føj en grovkornet effekt til billeder.

- Filmkorneffekter kan ikke vises som eksempel i live visning.

Finjustering af farvetonen

(Stemming)

Tilpas farvernes lysstyrke og skygger. Bring billederne tættere på det, du havde forestillet dig, eksempelvis ved at gøre hele billedet lysere. Indstillingerne gemmes separat for hver billedfunktion.

- Afhængigt af optagefunktion og billedfunktion kan det være, at justeringerne ikke kan anvendes.

- 1 Tryk på **OK**-knappen for at vise LV-superkontrolpanelet.
- 2 Brug **Δ ▽ ◀ ▶** til at vælge [Stemming], og tryk derefter på **Q**-knappen.
- 3 Vælg en værdi med **◀ ▶**, og tryk på **OK**-knappen.

Stemming



Auto (Skyggejust)	Opdeler billedet i detaljerede områder og tilpasser lysstyrken separat for hvert område. Dette er effektivt til billeder med områder med stor kontrast, hvor det hvide bliver for lyst og det sorte for mørkt.
Normal (Stemming Normal)	Optimal skyggeeffekt. Anbefales i de fleste tilfælde.
Høj (Stemming High-Key)	Bruger en farvetone, der er egnet til et lyst motiv.
Lav (Stemming Low-Key)	Bruger en farvetone, der er egnet til et mørkt motiv.

Brug af filtereffekter på monotone billeder

(Farvefilter)

Farvefiltereffekter kan tilføjes, når [Monotone], [Kornet Film] eller [Dramatisk] er valgt for billedfunktion (s. 103). Alt efter motivets farve kan farvefiltereffekter gøre motiverne lysere eller forstærke kontrasten. Orange tilfører mere kontrast end gul, rød mere kontrast end orange. Grøn er et godt valg til portrætter og lignende.

- 1 Tryk på **OK**-knappen for at vise LV-superkontrolpanelet.
- 2 Brug **Δ ▽ ◀ ▶** for at markere Billedfunktion, og tryk på **OK**-knappen.
- 3 Brug **◀ ▶** til at vælge **M** [Monotone], **ART I/II** (Kornet Film I/II) eller **ART** (Dramatisk II), og tryk derefter på **OK**-knappen.
- 4 Tryk på **OK**-knappen igen, brug **Δ ▽ ◀ ▶** for at markere Farvefilter, og tryk på **OK**-knappen.
- 5 Markér en indstilling ved hjælp af **◀ ▶**, og tryk på **OK**-knappen.

Billedfunktion

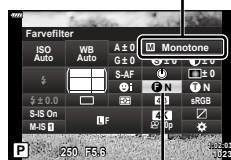

Farvefilter

N:Ingen	Skaber et normalt sort/hvidt billede.
Ye:Gul	Gengiver hvide skyer med tydelig kontur på en naturlig blå himmel.
Or:Orange	Betoner farver lidt ved blå himmel og solnedgange.
R:Rød	Betoner farver i blå himmel kraftigt og gør blodrøde blade lysere.
G:Grøn	Betoner røde læber og grønne blade kraftigt.

Tilpasning af tonen af monotone-billeder (Monokrom farve)

Føj en nuance til sort/hvid-billeder i billedfunktionen [Monotone], [Kornet Film], [Dramatisk] eller [MONO-profil 1/2/3/4] (s. 103).

- 1 Tryk på **OK**-knappen for at vise LV-superkontrolpanelet.
- 2 Brug **Δ ▽ ◀ ▶** for at markere Billedfunktion, og tryk på **OK**-knappen.
- 3 Brug **◀ ▶** til at vælge **M** [Monotone], **ART** / **ART** (Kornet Film I/II), **ART** (Dramatisk II) eller [MONO 1/2/3/4], og tryk derefter på **OK**-knappen.
- 4 Tryk på **OK**-knappen igen, brug **Δ ▽ ◀ ▶** for at markere Monokrom farve, og tryk på **OK**-knappen.
- 5 Markér en indstilling ved hjælp af **◀ ▶**, og tryk på **OK**-knappen.

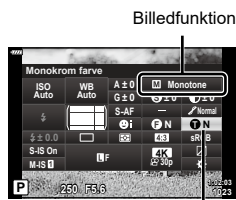

Monokrom farve

N:Normal	Skaber et normalt sort/hvidt billede.
S:Sepia	Tag billeder i sepia-tonet monokrom.
B:Blå	Tag billeder i blåtonet monokrom.
P:Violet	Tag billeder i violettonet monokrom.
G:Grøn	Tag billeder i grøntonet monokrom.

Justering af i-Enhance-effekter

(Effekt)

Vælg styrken af i-Enhance-effekten, når [i-Enhance] er valgt for billedfunktion (s. 103).

Billedfunktion

- 1 Tryk på **OK**-knappen for at vise LV-superkontrolpanelet.
- 2 Brug $\Delta \nabla \triangleleft \triangleright$ for at markere Billedfunktion, og tryk på **OK**-knappen.
- 3 Brug $\triangleleft \triangleright$ til at vælge  (i-Enhance), og tryk på **OK**-knappen.

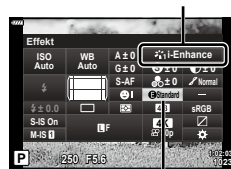

Effekt

- 4 Tryk på **OK**-knappen igen, brug $\Delta \nabla \triangleleft \triangleright$ for at markere Effekt, og tryk på **OK**-knappen.
- 5 Markér en indstilling ved hjælp af $\triangleleft \triangleright$, og tryk på **OK**-knappen.

3 Lav (Effekt: Lav)	Tilføjer en svag i-Enhance-effekt til billeder.
3 Standard (Effekt: Standard)	Tilføjer en i-Enhance-effekt mellem "svag" og "kraftig" til billeder.
3 Høj (Effekt: Høj)	Tilføjer en kraftig i-Enhance-effekt til billeder.

Indstilling af farvegengivelsesformat

(Farverum)

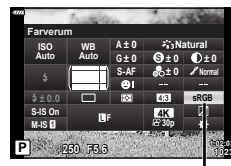

Du kan vælge et format for at sikre, at farverne gengives korrekt, når optagne billede gendannes på en skærm eller udskrives. Denne indstilling svarer til [Farverum] (s. 148) i Brugervalgt menu.

- 1 Tryk på **OK**-knappen for at vise LV-superkontrolpanelet.
- 2 Brug $\Delta \nabla \triangleleft \triangleright$ til at vælge [Farverum], og tryk derefter på **OK**-knappen.
- 3 Vælg en værdi med $\triangleleft \triangleright$, og tryk på **OK**-knappen.



Farverum

sRGB	Den gængse farverumsstandard for Windows-systemer. Det understøttes på de fleste skærme, printere, digitalkameraer og computere. Denne indstilling anbefales til de fleste situationer.
AdobeRGB	En farverumsstandard, der er defineret af Adobe Systems Inc. Den kan reproducere et bredere udvalg af farver end sRGB. Nøjagtig farvegengivelse er kun tilgængelig med software og enheder (skærme, printere og lignende), der understøtter denne standard. Filnavnet vises med et foranstillet understregningstegn ("_") (f.eks. "_xxx0000.jpg").

- [AdobeRGB] er ikke tilgængelig i **AUTO** (, s. 54), **ART** (s. 70), **SCN** (s. 56), **AP** (s. 60) eller Filtilstand () (s. 75).

Ændring af lysstyrken for højlys og skygger (Højlys&Skygge-kontrol)

Tilpas lysstyrken separat for højlys, mellemtoner og skygger. Du kan få større kontrol med eksponeringen, end du ellers har med eksponeringskompensation alene. Du kan målrettet gøre højlys mørkere eller skygger lysere.

- Afhængigt af optagefunktionen kan det være, at justeringen ikke kan anvendes.

- 1 Tryk på **OK**-knappen for at vise LV-superkontrolpanelet.
- 2 Brug **Δ** **▽** **◀▶** til at vælge [Højlys&Skygge-kontrol], og tryk på **OK**-knappen.

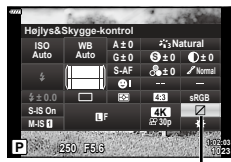

Højlys&Skygge-kontrol

- 3 Tryk på **INFO**-knappen for at vælge det ønskede toneområde.

- Toneområdet ændres, hver gang du trykker på knappen.

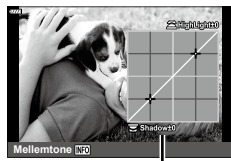

Vælg toneområde

- 4 Drej omskifterne for at vælge den ønskede indstilling.

- **[Hi. & Sh.] (Højlys&Skygge) valgt**

Tilpas højlys med den forreste omskifter og skygger med den bagerste omskifter.

- **[Mellemtone] valgt**

Brug den forreste eller bageste omskifter.

- Tryk på og hold **OK**-knappen nede for at gendanne standardkurven.





- 5 Tryk på **OK**-knappen for at gemme ændringerne.

- Du kan også gemme ændringerne ved at trykke udløseren halvt ned.











Tildeling af funktioner til knapper (Knapfunktion)

Der kan tildeles andre funktioner til knapper end de eksisterende.

■ Betjeningslementer, der kan brugertilpasses

Knap	Standard
 Funktion	AEL/AFL
 Funktion	 REC

Følg trinnene nedenfor for at ændre den funktion, der er knyttet til en knap.

- 1 Tryk på -knappen for at vise LV-superkontrolpanelet.
- 2 Brug    til at vælge [Knapfunktion], tryk derefter på Q-knappen.
 - Menupunktet [Knapfunktion] i brugervalgt menu vises.
 - Der kan også opnås adgang til [Knapfunktion] fra menuerne (s. 128, 145).
- 3 Brug   til at markere den ønskede knap, og tryk på .
- 4 Brug   til at markere den ønskede funktion, og tryk på -knappen.
- 5 Tryk på -knappen igen for at afslutte.

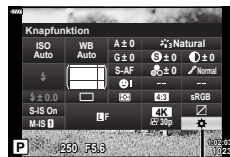













Knapfunktion



- De funktioner, der er tildelt til knapperne, er muligvis ikke tilgængelige i nogle funktionstilstande.
- De tilgængelige indstillinger varierer efter den aktuelle funktion.



■ Tilgængelige funktioner

 (AEL/AFL)	Tryk på knappen for at bruge AE-lås eller AF-lås. Funktionen ændres efter indstillingen af [AEL/AFL] (s. 151). Når AEL er valgt, skal du trykke på knappen en gang for at låse eksponeringen og vise  på skærmen. Tryk på knappen igen for at annullere låsen.
 REC	Tryk på knappen for at optage en film.
 (Preview)	Blænden skiftes til den valgte værdi, mens der trykkes på knappen.
 (Enkeltrykshvidbalance)	Tryk på udløserknappen med knappen trykket ned for at opnå hvidbalanceværdien (s. 95). Markér det ønskede tal, og tryk på  -knappen for at gemme værdien.
 (AF Felt Valg)	Tryk på knappen for at vælge AF-søgefelt (s. 81).
MF	Tryk på knappen for at vælge [MF]-funktion. Tryk på knappen igen for at skifte til den forrige valgte AF-funktion. Fokusfunktionen kan også vælges ved at holde knappen nede og dreje en omskifter.

 (Eksponeringskompensation)	Tryk på knappen for at justere eksponeringskompensationen. I funktionerne P , A , S , ART , AF og Film kan du tilpasse eksponeringskompensation ved at trykke på knappen og bruge \triangleleft eller den forreste eller bageste omskifter til at vælge den ønskede værdi. I M -funktion kan du tilpasse lukkerhastigheden eller blænden ved at trykke på knappen og bruge \triangle ∇ \triangleleft eller den forreste eller bageste omskifter til at vælge de ønskede værdier. I B -funktion kan du skifte mellem Bulb/Time-fotografi og Live komposit-fotografi ved at trykke på knappen og bruge den bageste omskifter eller \triangle ∇ eller den forreste omskifter eller \triangleleft til at vælge de ønskede blændeværdi.
 (Digital telekonverter)	Tryk på knappen for at slå digital zoom [Til] eller [Fra] (s. 130).
 (Forstør)	Tryk på knappen for at vise forstørrelsesfeltet, og tryk på knappen igen for at forstørre billedet. Tryk på knappen og hold den nede for at forstørret visning.
Peaking	Tryk på knappen for at slå smugkig til og fra. Når smugkig vises, er visning af histogram og højlys/skygger ikke tilgængelig (s. 151).
 (Skift  Lås)	Tryk på og hold knappen nede for at aktivere og deaktivere brug af touch-skærmen.
Fra	Betjeningselementet bruges ikke.

■ Låsning af eksponering (AE-lås)

Du kan låse eksponeringen ved at trykke på **AEL/AFL**-knappen. Brug denne funktion, når du vil tilpasse fokus og eksponering separat, eller når du vil optage flere billeder med samme eksponering.

- Hvis du trykker på knappen, som **AEL** er tildelt, én gang, låses eksponeringen, og **AEL** vises.  "AEL/AFL" (s. 151)
- Tryk på knappen, som **AEL** er tildelt, én gang mere for at udløse AE-låsen.
- Låsen udløses, hvis du bruger omskifteren, profilkontrolvælgeren, **MENU**-knappen eller -knappen.



AF-zoomfelt/zoom-AF

(Super Spot AF)

Du kan zoome ind på displayet, når du tager billeder. Du kan opnå større præcision under fokuseringen ved at zoome ind på fokusområdet. Hvis der bruges større zoomforhold, kan du fokusere på mindre områder end det almindelige fokussøgefelt. Du kan flytte fokusområdet, som du ønsker det, når du zoomer.

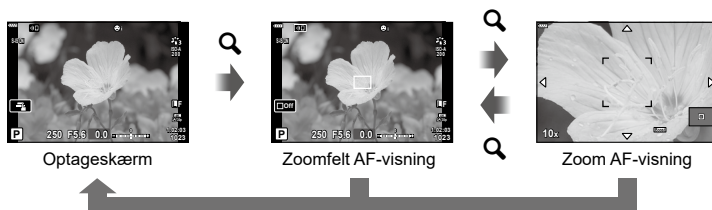
- Inden du kan bruge Super Spot AF, skal du først tildele [**Q**] til en knap med [Knapfunktion] (s. 112).



 (Tryk og hold) / 

- Tryk på den knap, som [Q] (Forstør) er tildelt.
 - Zoomfeltet bliver vist.
 - Rammen vises på den samme position som det søgefelt, der senest blev brugt til autofokus.
- Brug $\Delta \nabla \langle \triangleright$ til at placere zoomfeltet.
 - Hold \odot -knappen nede for at placere feltet i midten igen.

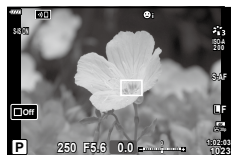

- Juster størrelsen på zoomrammen for at vælge zoomforholdet.
 - Tryk på **INFO**-knappen, og brug derefter $\Delta \nabla$ -knapperne eller den forreste eller bagerste omskifter til at justere størrelsen på zoomrammen.
 - Tryk på \odot -knappen for at acceptere og afslutte.



- Tryk på den knap, som [Q] er tildelt én gang til.
 - Kameraet zoomer ind på det valgte område for at fylde displayet.
 - Brug den forreste eller bagerste omskifter til at zoome ind eller ud.
 - Du kan også rulle på displayet via $\Delta \nabla \langle \triangleright$.
 - I funktionen **M** eller **B** kan du trykke på **INFO**-knappen under zoom for at vælge blænde eller lukkertid.
 - Tryk på **Q**-knappen for at gå tilbage til zoomrammen.
 - Tryk på \odot -knappen for at afslutte zoomfokus.
 - Du kan også afslutte zoomfokus ved at holde **Q**-knappen nede.

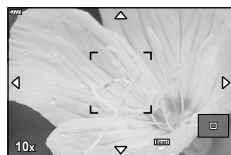

Eksponeringsjusteringsdisplay for funktionen **M/B**

- Tryk udløseren halvt ned for at fokusere ved hjælp af autofokus.
 - Zoomfokus gælder kun displayet. Billeder, der tages med kameraet, påvirkes ikke heraf.



- Touchfunktionerne kan bruges til zoomfokus. "Optagelse med touchskærmfunktioner" (s. 32)

Valg af en eksponeringsfunktion

(☞-funktion (filmeksponeringsfunktioner))

Juster blænde og lukkertid, så de passer til optagesituationen. Denne indstilling kan vælges, når omskifteren er drejet til ☞.

- 1 Drej omskifteren til ☞.
- 2 Tryk på **OK**-knappen, og brug Δ ∇ til at markere filmfunktion (Ekspo.).
- 3 Brug \triangleleft \triangleright til at vælge en værdi, og tryk på **OK**-knappen.



Filmfunktion (eksponering)

P	Eksposeringen justeres automatisk i forhold til motivets lysstyrke. Brug den forreste omskifter til at indstille eksponeringskompensationen.
A	Gengivelse af baggrunden ændres ved at indstille blændeværdien. Brug den forreste omskifter til at indstille eksponeringskompensationen og den bagerste omskifter til at justere blændeværdien.
S	Lukkertiden påvirker motivets udseende. Brug den forreste omskifter til at indstille eksponeringskompensationen og den bagerste omskifter til at justere blændeværdien.
M	Blænden og lukkertiden kan indstilles manuelt. Brug den forreste omskifter til at vælge blændeværdien og den bagerste omskifter til at vælge lukkertiden.

- I funktionen **P**, **A** eller **S** er ISO-følsomheden fastlåst til [AUTO].
- ISO-følsomheden kan kun indstilles manuelt til værdier mellem ISO 200 og 6400 i funktionen **M**.
- Der kan vælges lukkertider mellem 1/24 sek. og 1/4000 sek. i funktionen **S** eller **M**.
- Uskarpe billeder, der skyldes faktorer, såsom at motivet bevæger sig under optagelse, kan reduceres ved at vælge den hurtigst mulige lukkertid.
- Den lave ende af lukkertiden ændres afhængigt af billedhastigheden for den pågældende filmoptagefunktion.



- Du kan vælge, hvilke funktioner den forreste og den bageste omskifter skal udføre.
 [Drejefunktion] (s. 145)

3 Gengivelse

Visning af oplysninger under gengivelse

Visning af oplysninger under gengivelse

Enkel visning

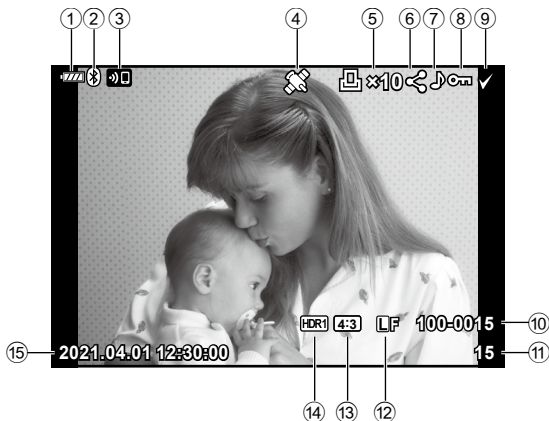

Detaljeret visning

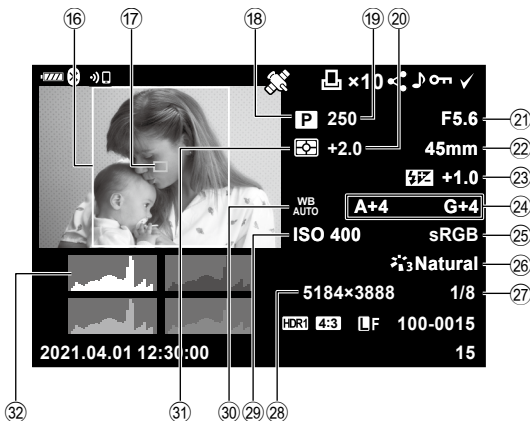

①	Batteriniveau.....	s. 22	⑩	Sidekant.....	s. 97
②	Status for Bluetooth®-forbindelse.....	s. 155–163	⑪	AF Felt Markør.....	s. 82
③	Trådløs LAN-forbindelse.....	s. 155–163	⑫	Optagefunktion.....	s. 29–75
④	Medtagelse af GPS-oplysninger...s.	162	⑬	Lukketid.....	s. 35–41
⑤	Printbestill. Antal billeder.....	s. 123	⑭	Eksponeringskompensation.....	s. 80
⑥	Del valg.....	s. 122	⑮	Blændeværdi.....	s. 35–41
⑦	Lydoptagelse.....	s. 124	⑯	Brændvidde	
⑧	Slettesikring.....	s. 121	⑰	Flashintensitet.....	s. 103
⑨	Valgt billede.....	s. 122	⑱	Hvidbalancekompensation.....	s. 96
⑩	Filnummer.....	s. 149	⑲	Farverum.....	s. 110
⑪	Billednummer		⑳	Billedfunktion.....	s. 103, 130
⑫	Billedkvalitet.....	s. 98	㉑	Kompr.grad.....	s. 154
⑬	Sideforhold.....	s. 97	㉒	Antal pixel.....	s. 154
⑭	HDR-billede.....	s. 64	㉓	ISO-følsomhed.....	s. 83
⑮	Dato og tid.....	s. 23	㉔	Hvidbalance.....	s. 94
			㉕	Målingsfunktion.....	s. 93
			㉖	Histogram.....	s. 28

Skift af informationsvisningen

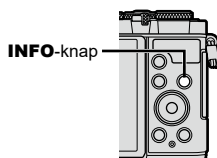

Du kan ændre de oplysninger, der vises på skærmen under afspilning, ved at trykke på **INFO**-knappen.











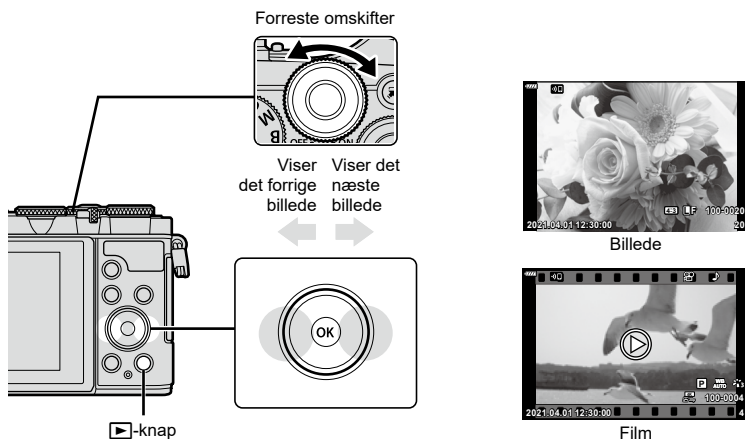









- Du kan tilføje histogram og Højlys&Skygge som oplysninger, der vises på skærmen under afspilning. [Info] (s. 152)

Visning af billeder og film

1 Tryk på -knappen.

- Der vises et billede eller en film.
- Vælg det ønskede billede eller den ønskede film ved hjælp af den forreste omskifter eller  .
- Hvis du vil vende tilbage til optagelsefunktion, skal du trykke udløseren halvt ned eller trykke på -knappen.



Bagerste omskifter	Zoom ind () / Indeks ()
Forreste omskifter	Forrige () / Næste () Handling også tilgængelig under gengivelse af nærbillede.
Pileknap (   )	Enkeltbilledafspilning: Viser det næste billede () / viser det forrige billede () / springer 10 billeder frem () / springer 10 billeder tilbage () Forstørret gengivelse: Ændring af den forstørrede del Du kan vise det næste billede () eller det forrige billede () under forstørret gengivelse ved at trykke på INFO -knappen. Indeks-/kalendervisning: Markér billede
INFO-knap	Vis oplysninger om billede
 (©)-knap	Vælg billeder til deling (s. 122)
AEL/AFL-knap	Beskyt billede (s. 121)
-knap	Slet billede (s. 121)
-knap	Vis menuer (tryk i kalendervisning på denne knap for at afslutte og skifte til enkeltbilledvisning)

Sådan finder du billeder hurtigt

(indeks-/kalendervisning)

- I enkeltbilledvisning skal du dreje den bageste omskifter til () for indekssvisning. Drej den yderligere for kalendervisning.
- Drej den bageste omskifter til () for at vende tilbage til enkeltbilledvisning.



- Du kan ændre billedantal til indekssvisning. [Indstillinger] (s. 152)



- Touchfunktioner kan også anvendes (s. 126).

Zoom ind

(gengivelseszoom)

Drej den bageste omskifter til () for at zoome ind ved gengivelse af et enkelt billede. Drej til () for at vende tilbage til enkeltbilledvisning.

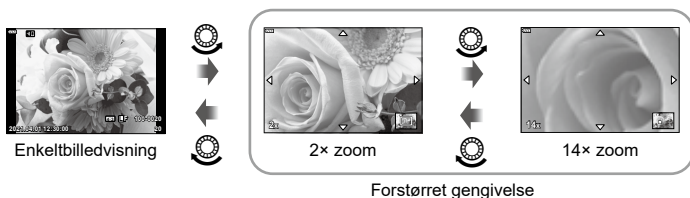

- Touchfunktioner kan også anvendes (s. 126).

Sådan roterer du billeder

(Rotering)

Du kan rotere dine billeder.

- 1 Gengiv billedet, og tryk på -knappen.
- 2 Vælg [Rotering], og tryk på -knappen.
- 3 Tryk på for at rotere billedet mod uret og på for at rotere det med uret. Billedet roteres, hver gang der trykkes på knappen.
 - Tryk på -knappen for at gemme indstillingerne og afslutte.
 - Det roterede billede gemmes med den nuværende billedretning.
 - Film og slettesikrede billeder kan ikke roteres.



- Kameraet kan konfigureres til automatisk at rotere billeder i Portræt (højformat) under billedvisning. Vis menu > [] (s. 137)
[Rotering] er ikke tilgængelig, når [Fra] er valgt for [].

Visning af billeder som diasshow



Denne funktion viser billeder, som er gemt på kortet, enkeltvis.

- 1 Tryk på **OK**-knappen i afspilningsvisning.
- 2 Vælg [**▶**], og tryk på **OK**-knappen.



3

Gengivelse

3 Tilpas indstillinger.

Start	Start diasshowet. Billederne vises i rækkefølge, startende med det nuværende billede.
Baggr. Musik	Vælg [Til] eller [Fra].
Lysbillede	Indstil typen af visningsdata.
Billedinterval	Vælg hvor lang tid hvert lysbillede skal vises, fra 2 til 10 sekunder.
Filminterval	Vælg [Fuld] for at vise hvert filmklip i fuld længde i diasshowet, eller vælg [Kort] for kun at vise den første del af hvert filmklip.

4 Vælg [Start], og tryk på **OK** knappen.

- Diasshowet starter.
- Tryk på **▲▼** under diasshowet for at justere lydstyrken fra kameraets højttaler. Tryk på **◀▶**, mens volumenindikatoren vises, for at tilpasse balancen mellem den lyd, der optages med billedet eller filmen, og baggrundsmusikken.
- Tryk på **OK**-knappen for at stoppe diasshowet.

Visning af film

Vælg en film, og tryk på **OK**-knappen for at få vist gengivemenuen. Vælg [Afspil film], og tryk på **OK**-knappen igen for at starte afspilningen. Du kan spole frem og tilbage med **</>**. Tryk på **OK**-knappen igen for at sætte afspilningen på pause. Når afspilningen er sat på pause, skal du trykke på **Δ** for at få vist det første billede og på **∇** for at få vist det sidste billede. Brug **</>** eller den forreste omskifter til at få vist forrige/næste billede. Tryk på **MENU**-knappen for at afslutte afspilningen.

- Brug **Δ ∇** til at justere volumen under filmafspilning.



- Touchfunktioner kan også anvendes (s. 126).

Visning af film på over 4 GB

Lange film kan fylde mere end 4 GB. Film på over 4 GB optages over flere filer. Filene kan afspilles som én film.

1 Vis en lang film, du gerne vil se, og tryk på **OK**-knappen.

[Afspil fra start]:	Afspiller en opdelt film fra ende til anden
[Afspil film]:	Afspiller filerne separat
[Slet hele]:	Sletter alle dele af en opdelt film
[Slet]:	Sletter filerne separat

- Vi anbefaler at bruge den nyeste version af Olympus Workspace til afspilningen af film på en computer. Slut kameraet til computeren, inden du starter softwaren første gang.

Slettesikring af billeder

(On)

Beskyt billeder mod uønsket sletning. Vis et billede, du ønsker at beskytte, og tryk på **AEL/AFL**-knappen for at sætte et **On**-ikon (slettesikring) på billedet. Tryk på **AEL/AFL**-knappen igen for fjerne slettesikringen. Du kan også beskytte flere valgte billeder.

"Valg af flere billeder (**On**, Slet Valgte, Del valg valgt)" (s. 122)

On-ikon (slettesikring)

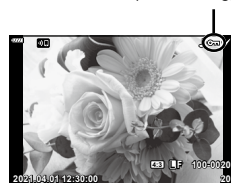

- Formatering af kortet sletter alle billeder, også de slettesikrede.

Sletning af billeder

(Slet)

Vis det billede, der skal slettes, og tryk på **Tilbage**-knappen. Vælg [Ja], og tryk på **OK**-knappen.

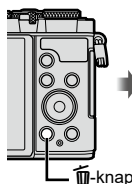

Valg af billeder til deling

(Del valg)

Du kan på forhånd vælge billeder, du vil overføre til en smartphone. Du kan også vælge at bruge Ol.Share til at gennemse de billeder, som er medtaget i delingsordren. Vis det billede, du vil overføre, og tryk på -knappen (⊙) for at indstille Del valg. Symbolet vises på billedet. Tryk på -knappen (⊙) igen for at annullere et Del valg.

- Du kan også på forhånd vælge billeder, som du ønsker at overføre, og indstille en delingsordre med det samme. "Valg af flere billeder (O, Slet Valgte, Del valg Valgt)" (s. 122)
- Du kan automatisk indstille en delingsordre for JPEG-billeder, når du fotograferer. "Indstilling af automatisk delingsordre for billeder" (s. 160)
- Du kan oprette en delingsordre på 200 billeder.
- Delingsordrer kan ikke bruges til RAW-billeder.



Hvis knappen (⊙) aktuelt er tildelt en anden rolle end , skal du tildele den rollen via indstillingen [⊙-funktion] i de brugervalgte menuer (s. 145).



Annullering af alle delingsordrer

(Nulstil Del valg)

Annuller delingsordrer, der er indstillet for billeder.

- 1 Markér [Nulstil Del valg] i []-gengivemenuen, og tryk på -knappen.
- 2 Vælg [Ja], og tryk på -knappen.

Valg af flere billeder

(O, Slet Valgte, Del valg valgt)

Du kan vælge flere billeder til [O], [Slet Valgte] eller [Del valg valgt].

- Hvis du vil vælge flere billeder, skal du først vælge for [⊙-funktion] (s. 145).



Tryk på (⊙)-knappen på skærmen med indeksvisning (s. 119) for at vælge et billede. Der vises et -ikon på billedet. Tryk på (⊙)-knappen igen for at annullere valget. Tryk på -knappen for at vise menuen, og vælg derefter [O], [Slet Valgte] eller [Del valg valgt]. Denne funktion er også tilgængelig i Enkeltbilledvisning.





- Touchfunktioner kan også anvendes (s. 127).

Sådan oprettes en printbestill. (DPOF)



Du kan vælge billeder til print og vælge antallet af eksemplarer og de oplysninger, der skal printes på hvert billede. Billederne kan printes i kopibutikker, der understøtter Digital Print Order Format (DPOF). Der gemmes en digital printbestilling på hukommelseskortet.

- 1 Tryk på -knappen i afspilningsvisning.
- 2 Vælg , og tryk på -knappen.





- 3 Vælg  eller ALL], og tryk på -knappen.

Enkeltbillede

Tryk på  for at vælge det billede, du ønsker at printkode, og tryk derefter på  for at vælge antallet af billeder.

- Gentag dette trin for at foretage printkodninger til flere billeder. Tryk på -knappen, når alle ønskede billeder er blevet valgt.

Alle billeder

Vælg ALL], og tryk på -knappen.

- 4 Vælg dato- og tidsformat, og tryk på -knappen.





Nej	Billederne printes uden dato og tid.
Dato	Billederne printes med optagedatoen.
Tid	Billederne printes med optagetidspunktet.

- Når der printes billeder, kan indstillingen ikke ændres mellem billederne.

- 5 Vælg [Anvend], og tryk på -knappen.

- Indstillingen bliver anvendt på alle billeder på kortet, der anvendes til visning.
- Kameraet kan ikke bruges til at ændre printbestill., der er oprettet på andre apparater. Når du opretter en ny printbestill., slettes alle eksisterende printbestill., der er oprettet med andre apparater.
- Printbestilling kan ikke bruges til RAW-billeder eller film.



- Du kan også markere billeder til deling via knappen  (☉). Hvis knappen  (☉) aktuelt er tildelt en anden rolle end , skal du tildele den rollen  via indstillingen [☉ Funktion] i de brugervalgte menuer (s. 145).

Fjernelse af alle eller udvalgte billeder fra printbestill.

Du kan nulstille alle printkodningsdata eller blot data for valgte billeder.

- 1 Tryk på **OK**-knappen i afspilningsvisning.
- 2 Vælg [**Printbestill.**], og tryk på **OK**-knappen.
- 3 Vælg [**Printbestill.**], og tryk på **OK**-knappen.
 - Hvis du vil fjerne alle billeder fra printbestilling, skal du vælge [Nulstil] og trykke på **OK**-knappen. Hvis du vil afslutte uden at fjerne alle billeder, skal du vælge [Behold] og trykke på **OK**-knappen.
- 4 Tryk på **◀▶** for at vælge billeder, du vil fjerne fra printkodningen.
 - Brug **▽** til at indstille antal print til 0. Tryk på **OK**-knappen, når du har fjernet alle de ønskede billeder fra printbestilling.
- 5 Vælg dato- og tidsformat, og tryk på **OK**-knappen.
 - Denne indstilling anvendes på alle billeder med printkodningsdata.
 - Indstillingen bliver anvendt på alle billeder på kortet, der anvendes til visning.
- 6 Vælg [Anvend], og tryk på **OK**-knappen.

Tilføjelse af lyd til billeder



Du kan optage lyd med den indbyggede stereomikrofon og tilføje den til billeder. Den optagne lyd kan bruges i stedet for at skrive noter om billederne.

- Lydoptagelser kan være maks. 30 sek. lange.
- 1 Vis det billede, du vil føje lyd til, og tryk på **OK**-knappen.
 - Lydoptagelse er ikke tilgængelig sammen med slettesikrede billeder.
 - Du kan også føje lyd til billeder via menuen [Rediger] i gengivemenueen. Brug [Rediger] > [Vælg Bill.] for at vælge billedet, og tryk derefter på **OK**-knappen, og vælg [**U**].
 - 2 Vælg [**U**], og tryk på **OK**-knappen.
 - Vælg [Nej], hvis du vil afslutte uden at tilføje lyd.
 - 3 Vælg [**U** Start], og tryk på **OK**-knappen for at begynde at optage.
 - 4 Tryk på **OK**-knappen for at afslutte optagelsen.
 - Billeder med lyd er markeret med et **J**-ikon.



- Hvis du vil slette lydoptagelsen, skal du vælge [Slet] i trin 3.

Lydgengivelse

(Afspil **J**)

Hvis der er en lydoptagelse tilgængelig for det aktuelle billede, kan du ved at trykke på **OK**-knappen få vist lydafspilningsfunktioner. Fremhæv [Afspil **J**], og tryk på **OK**-knappen for at starte afspilning. Afspilningen afsluttes ved at trykke på **OK**- eller **MENU**-knappen. Under afspilningen kan du trykke på **△▽** for at skru op eller ned for lyden.



- Lydoptagelser kan også afspilles via touchfunktioner (s. 126).

Rulning gennem panoramaer

Panoramaer, der består af flere billeder, der er samlet, kan ses i en rullende visning.

1 Vælg et panorama i enkeltbilledgengivelse.

2 Drej den bageste omskifter til **Q**.

- Brug **△ ▽ < ▷** til at rulle.



- Under gengivelsen kan du dreje den bageste omskifter længere mod **Q** for at zoome ind fra 2x til 14x eller dreje den til **☒** for at zoome ud. Tryk på **⊞**-knappen for at vende tilbage til enkeltbilledvisning.
- Tryk på **INFO**-knappen og derefter på **< ▷** for at se andre billeder ved zoomforhold på over 2x. Tryk på **INFO**-knappen igen for at genaktivere rulning. Du kan også se andre billeder ved hjælp af den forreste omskifter.



- Touchfunktioner kan også anvendes (s. 126).

Brug af touch-skærmen

Du kan bruge touch-skærmen til at manipulere billeder.

- Tryk ikke på skærmen med dine negle eller andre skarpe genstande.
- Handsker eller skærmbeskyttelse kan forstyrre betjeningen af touch-skærmen.

Enkeltbilledvisning

■ Visning af forrige eller næste billede

- Skub fingeren til venstre for at vise det næste billede og til højre for at vise det forrige billede.

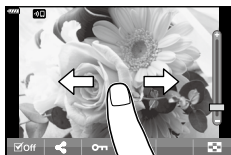



■ Forstør

- Tryk let på skærmen for at få vist skyderen og .
- Skub bjælken op eller ned for at zoome ind eller ud.
- Skub med fingeren for at rulle på skærmen, når billedet er zoomet ind.





■ Lydgengivelse/filmafspilning

- Tryk på  for at starte gengivelsen.
- Du kan skrue op eller ned for lyden ved at placere en finger på displayet og skubbe den op eller ned.
- Tryk på displayet for at sætte afspilningen af filmen på pause. Tryk igen for at genoptage afspilningen.
- Når afspilningen er sat på pause, kan du skubbe indikatoren for afspilningsposition nederst på skærmen mod venstre eller højre for at vælge et nyt startpunkt for afspilningen.
- Tryk på  for at afslutte afspilningen.







Indeks-/kalendervisning

I enkeltbilledvisning skal du trykke let på skærmen for at få vist et -ikon.

Tryk på  for at få vist indekssvisning. Tryk på  for kalendervisning.

■ Visning af forrige eller næste side

- Skub fingeren op for at vise den næste side, ned for at vise den forrige side.
- Tryk på  eller  for at vælge det antal billeder, der skal vises.  [ Indstillinger] (s. 146)
- Tryk på  flere gange for at vende tilbage til enkeltbilledvisning.

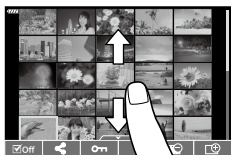



■ Visning af billeder

- Tryk på et billede for at vise det i fuldskræmsvisning.

Valg og slettesikring af billeder

I enkeltbilledvisning skal du trykke let på displayet for at få vist touchmenuen eller trykke på ikonet  (indeksvisning). Du kan herefter udføre den ønskede handling ved at trykke på ikonerne på touchmenuen.



<input checked="" type="checkbox"/>	Vælg et billede. Du kan vælge flere billeder og slette dem på én gang.
	Billeder, du ønsker at dele med en smartphone, kan indstilles.  "Valg af billeder til deling (Del valg)" (s. 122)
	Beskytter et billede.

Visning af billeder i selvportrætfunktion

Når du har taget billeder i selvportrættilstand (s. 78), kan du trykke på  for at skifte til gengivefunktionen.

■ Visning af forrige eller næste billede

Betjeningselementerne er de samme som for enkeltbilledvisning (s. 126).

■ Forstør

Betjeningselementerne er de samme som for enkeltbilledvisning (s. 126).

■ Lydgengivelse/filmafspilning

Betjeningselementerne er de samme som for enkeltbilledvisning (s. 126).

■ Valg af billeder til deling

- Tryk på skærmen for at vise delingsikonet.
- Tryk på  for at vælge billeder til deling.

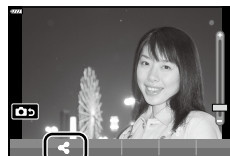

■ Vende tilbage til optagefunktionen

- Tryk på  for at vende tilbage til optagefunktionen (s. 78).



- **INFO**-knappen er deaktiveret til selvportrætfunktionen.

Grundlæggende brug af menuer

Menuerne kan anvendes til at brugertilpasse kameraet, så det er nemmere at bruge til eksempelvis optage- og afspilningsfunktioner, der ikke er tilgængelige via LV kontrol, LV superkontrolpanel eller lignende.

Faneblad	Navn på faneblad	Beskrivelse
	Optagemenu 1	Fotografirelaterede punkter. Gør kameraet klar til optagelse eller giver adgang til billedindstillinger.
	Optagemenu 2	
	Videomenu	Punkter med relation til filmoptagelse. Muliggør justering af grundlæggende og brugervalgte indstillinger.
	Gengivemenu	Billedvisnings- og redigeringsrelaterede punkter.
	Brugervalgt menu	Punkter til tilpasning af kameraet.
	Indstillingsmenu	Punkter til indstilling af ur, valg af sprog osv.

Funktioner, der ikke kan vælges fra menuer

Nogle punkter kan ikke vælges fra menuerne ved brug af Δ ∇ \triangleleft \triangleright .

- Punkter der ikke kan indstilles med den aktuelle optagefunktion.
- Punkter, der allerede er indstillet:
Indstillinger såsom billedfunktion er ikke tilgængelige, når omskifteren er drejet til

1 Tryk på **MENU**-knappen for at få vist menuerne.

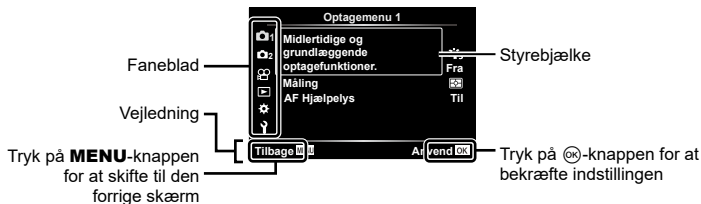

- Der vises en vejledning i cirka 2 sekunder, efter at du har valgt en indstilling.
- Tryk på **INFO**-knappen for at vise eller skjule vejledninger.

2 Brug Δ ∇ til at vælge en fane, og tryk på **OK**-knappen eller \triangleright .

- Menugrupperne vises, når Brugervalgt menu vælges. Brug Δ ∇ til at vælge menugruppen, og tryk på \triangleright .



Menugruppe

- 3 Vælg et punkt med $\Delta \nabla$, og tryk på OK -knappen eller \triangleright for at få vist indstillinger for det valgte menupunkt.

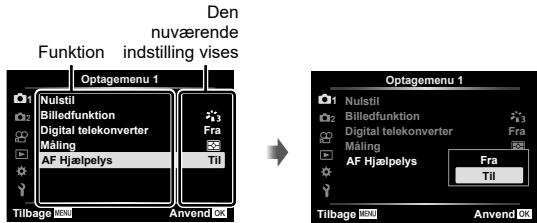

- 4 Brug $\Delta \nabla$ at markere en funktion, og tryk på OK -knappen for at vælge den.
- Tryk flere gange på **MENU**-knappen for at afslutte menuen.



- For standardindstillingerne for hver indstilling henvises der til "Standarder" (s. 181).

Sådan bruges Optagemenu 1/Optagemenu 2



Optagemenu 1

- OK Nulstil
- Billedfunktion (s. 103, 130)
- Digital telekonverter (s. 130)
- Måling (s. 93)
- AF-hjælpepelys (s. 130)

Optagemenu 2

- OK Billedstabilisering (s. 96)
- OK El-zoomhastighed (s. 131)
- OK (s. 103)
- Multieksponering (s. 131)
- Intervalopt./tidsforsk. (s. 133)
- Anti-Shock[\blacklozenge]/lydløsl[\heartsuit] (s. 135)
- OK RC-funktion (s. 135)

Nulstilling til standardindstillingerne (Nulstil)

Kameraindstillingerne kan nemt nulstilles til standardindstillingerne. Du kan vælge at gendanne alle standardindstillinger eller kun at gendanne de standardindstillinger, der er direkte relateret til fotografering.

- 1 Vælg [Nulstil] i MENU Optagemenu 1, og tryk på \triangleright .
- 2 Markér en nulstillingsfunktion ([Fuld] eller [Standard]), og tryk på OK -knappen.
 - Hvis du vil nulstille alle indstillinger undtagen tid, dato samt nogle få andre, skal du markere [Fuld] og trykke på OK -knappen. MENU "Standarder" (s. 181)
- 3 Vælg [Ja], og tryk på OK -knappen.

Billedbehandlingsfunktioner

(Billedfunktion)

Du kan udføre individuelle justeringer af kontrast, skarphed og andre parametre i indstillingerne for [Billedfunktion].(s. 103). Ændringerne af parametrene lagres særskilt for hver billedfunktion.

- 1 Vælg [Billedfunktion] i Optagemenu 1, og tryk på .

- Kameraet viser den billedfunktion, der er tilgængelige i de aktuelle funktioner for optagelse.



- 2 Vælg en indstilling med , og tryk på .

- Tryk for at foretage detaljeret indstilling af den valgte billedfunktion. Detaljer er ikke tilgængelige for nogle indstillinger.
- Ændringer af kontrast har ingen effekt på andre indstillinger end [Normal].

Digitalzoom

(Digital telekonverter)

Denne indstilling laver en beskæring af midt i billedet i samme dimensioner som den størrelsesindstilling, der aktuelt er valgt for billedkvalitet, og zoomer det ind, så det fylder hele skærmen. Zoomforholdet øges med cirka 2x. Dette giver dig mulighed for at zoome længere ind end objektivets maksimale brændvidde, hvilket gør det til et godt valg, når du ikke har mulighed for at skifte objektiv eller komme tættere på dit motiv.

- 1 Vælg [Digital telekonverter] i optagemenu 1, og tryk på .
- 2 Markér [Til], og tryk på -knappen.
- 3 Tryk på **MENU**-knappen for at lukke menuen.

- Når [Til] er valgt, øges zoomforholdet med 2x, og ikonet vises. Billeder optages ved det nye zoomforhold.

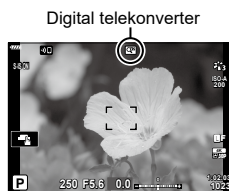

- Digitalzoom kan ikke bruges, når panorama, multieksposering eller Keystone-korrigerende er valgt.
- Når et RAW-billede, der er taget med [Til] valgt for [Digital telekonverter], vises, markeres det område, der ses på skærmen, med en ramme.
- AF-søgefeltet falder.

Forbedring af fokus i mørke omgivelser







(AF Hjælpelys)

AF-hjælpelyset lyser for at fremme fokuseringen i mørke omgivelser. Vælg [Fra] for at deaktivere AF Hjælpelys.

- Hvis du vil bruge AF-hjælpelyset ved lydløs fotografering, skal du ændre indstillingen ved [Indst. for lydløs funktion] (s. 135).

Valg af zoomhastighed El-zoom.hast.)



Vælg zoomhastigheden for motoriserede zoomobjektiver, når du drejer på zoomringen. Tilpas zoomhastigheden, hvis den er så høj, at du har vanskeligt ved at komponere dit billede.

- 1 Markér [ El-zoom.hast.] i  Optagemenu 2, og tryk på .
- 2 Vælg en indstilling med  , og tryk på -knappen.









Optagelse af flere billeder i et enkelt billede (Multieksponering)

Tag to billeder, og kombiner dem i et enkelt billede. Alternativt kan du tage ét billede og kombinere det med et eksisterende billede, der er gemt på hukommelseskortet.

Det kombinerede billede optages med de aktuelle billedkvalitetsindstillinger. Kun RAW-billeder kan vælges til flere eksponeringer, der indeholder et eksisterende billede.





Hvis du optager en multieksponering med RAW valgt til [ ], kan du derefter vælge den til efterfølgende flere eksponeringer ved hjælp af [Indblænd], så du kan oprette flere eksponeringer, der kombinerer tre eller flere fotografier.

- Du kan vælge [Multieksponering] i **P/A/S/M/B**-funktion, når profilkontrolvælgeren ikke står i positionen FARVE/MONO.

- 1 Vælg [Multieksponering] i  Optagemenu 2, og tryk på .
- 2 Brug   til at vælge elementet, og tryk på .
 - Brug   til at vælge indstillingen, og tryk på -knappen.



Billedantal	[Fra]: Undlad at oprette yderligere multieksponeringer. [2f]: Opret en multieksponering ud fra 2 billeder.
Auto Niveau	[Til]: Halver lysstyrken af hvert billede i multieksponeringen. [Fra]: Undlad at tilpasse lysstyrken af billederne i multieksponeringen.
Indblænd	[Til]: Tag et multieksponeringsbillede, der omfatter et eksisterende RAW-billede, der er gemt på hukommelseskortet. [Fra]: Opret en multieksponering ud fra de næste 2 billeder, der tages. • [Indblænd] er kun tilgængelig, når [2f] er valgt som [Billedantal].

- 3 Hvis [Til] er valgt for [Indblænd], bliver du bedt om at vælge et billede til multieksponeringen.
 - Fremhæv et billede med    , og tryk på -knappen.
 - Der kan kun vælges RAW-billeder.

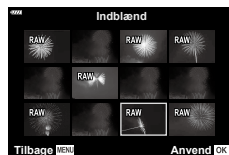



- 4 Tryk på -knappen i menuen Multieksponering for at gemme de valgte indstillinger.
 - Optagemenuen vises.

5 Tryk på **MENU**-knappen for at lukke menuerne.



- Der vises et -ikon.
- Hvis [Indblænd] er valgt, vil det valgte billede blive synligt overlejret på visningen gennem objektivet.



6 Tag billeder.

- Det første billede (eller, hvis [Indblænd] er valgt, det tidligere valgte billede) vil blive synligt overlejret på visningen gennem objektivet, mens du komponerer det næste billede. Hvis det valgte billede ikke overlejres på visningen gennem objektivet, skal du trykke på **INFO**-knappen, indtil det overlejres.
- -ikonet bliver grønt.
- Normalt oprettes en multieksposering, efter at det andet billede er taget.
- Når du trykker på -knappen, kan du tage det første billede igen.
- Hvis [Til] er valgt for [Indblænd], kan du tage yderligere billeder. Disse billeder indblændes på det tidligere tagne billede.

7 Tryk på **MENU**-knappen, eller tryk på -knappen for at afslutte fotografering med multieksposering.

- Hvis du afslutter multieksposeringsfotografering ved at trykke på **MENU**-knappen, vælges [Fra] for [Billedantal] i multieksposeringsmenuen.
- -ikonet forsvinder fra displayet, når fotografering med multieksposering afsluttes.
- Kameraet går ikke i dvalefunktion under fotografering med multieksposering.
- Billeder taget med andre kameraer kan ikke anvendes til multieksposeringer.
- De RAW-billeder, der er angivet i billedvalgsvisningen, når [Til] er valgt for [Indblænd], er dem, der er behandlet med de indstillinger, der var gældende på det tidspunkt, fotografiet blev taget.
- Billedvalgsvisningen for [Indblænd] viser RAW-kopierne af fotografier taget med RAW + JPEG valgt som billedkvalitet.
- Afslut multieksposeringsfunktion, inden du tilpasser optagelsesindstillingerne. Nogle indstillinger kan ikke justeres, mens multieksposering er aktiveret.
- Hvis en af følgende handlinger udføres, efter det første billede er taget, slutter fotografering med multieksposering:
 - Kameraet slukkes, der trykkes på -knappen, der trykkes på **MENU**-knappen, der drejes på funktionsvælgeren, der drejes på profilkontrolvælgeren, batteriet løber tør, eller der tilsluttes et kabel til kameraet
- Live kompositfotografering ([LIVE KOMP]) er ikke tilgængelig i **B**-funktion.
- Denne funktion kan ikke bruges ved intervalltimer-fotografering eller med en digital telekonverter.
- Billeder taget med RAW valgt for  kan også overlejres under billedvisning.

Automatisk optagelse med fast interval (Intervalopt./tidsforsk.)

Du kan indstille kameraet til at optage automatisk over et indstillet tidsforløb. Billederne kan også optages som en enkelt film. Denne indstilling er kun tilgængelig i funktionerne **P/A/S/M**.

- 1 Markér [Intervalopt./tidsforsk.] i Optagemenu 2, og tryk på .



- 2 Vælg [Til] og tryk på .

- 3 Juster følgende indstillinger, og tryk på .

Billedantal	Indstiller antallet af billeder, der skal tages.
Påbegynd ventetid	Indstiller ventetiden, før optagelsen startes.
Interval tid	Indstiller intervallet mellem optagelser, efter at optagelsen er startet.
Time Lapse film	Indstiller optageformatet for en billedsekvens. [Fra]: Optager hvert billede som et billede. [Til]: Optager hvert billede som et billede og genererer og optager en enkelt film af billedsekvensen.
Filmindstillinger	[Filmopløsning]: Vælg en størrelse for Time Lapse film. [Billedhastighed]: Vælg en billedhastighed for Time Lapse film.

- De viste start- og sluttider på displayet er kun vejledende. De faktiske intervaller kan variere alt efter optageforholdene.

- 4 Valgmulighederne [Fra]/[Til] vises igen. Kontrollér, at [Til] er markeret, og tryk på -knappen igen.

- Tryk på MENU-knappen for at lukke menuerne.
- Der vises et ikon på optageskærmen (ikonet viser det valgte antal billeder).

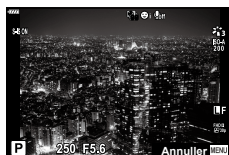

- 5 Optag.



- Ikonet bliver grønt, og det resterende antal billeder vises.

- Billeder optages, selv om billedet ikke er skarpt efter AF. Hvis du vil fiksere fokuseringspositionen, skal du optage i MF.
- [Optagekontrol] (s. 143) kører i 0,5 sekunder.
- Hvis tiden før optagelse eller optageintervallet indstilles til 1 minut og 31 sekunder eller længere, slukkes skærmen og strømmen til kameraet efter 1 minut. 10 sekunder før optagelsen slås strømmen automatisk til igen. Når skærmen er slukket, trykkes på udløseren for at tænde for den igen.
- Hvis AF-funktionen (s. 92) er indstillet til [C-AF] eller [C-AF+TR], ændres den automatisk til [S-AF].
- Berøringsfunktionerne deaktiveres under optagelse med tidsforløb.
- Denne funktion kan ikke bruges med multieksposering.
- Flashen fungerer ikke, hvis ladetiden for flashen er længere end intervallet mellem optagelserne
- Hvis ét eller flere billeder ikke er optaget korrekt, genereres filmen for tidsforløbet ikke.
- Hvis der er ikke er plads på kortet, optages Time Lapse filmen ikke.
- Følgende annullerer optagelse med tidsforløb:
Brug af omskifteren, **MENU**-knappen,  -knappen, udløserknappen til optikken eller profilkontrolvælgeren, tilslutning af et USB-kabel eller slukning af kameraet
- Hvis der ikke er tilstrækkelig strøm på batteriet, kan optagelsen stoppe, før den er færdig. Kontroller, at batteriet er tilstrækkelig opladet, før optagelsen påbegyndes.
- Film optaget med [4K] valgt for [Filmindstillinger] > [Filmopløsning] kan muligvis ikke vises på nogle computersystemer. Se mere på vores hjemmeside.



Indstilling af Anti-Shock/lydløs optagelse (Anti-Shock[♦]/Lydløs[♥])

Du kan indstille funktionen af lukkeren og relaterede funktioner, når du bruger Anti-Shock-tilstanden (s. 88) og lydløs tilstand (s. 88).

- Disse indstillinger er ikke tilgængelige i funktion **SCN** og **LAP**.

- 1 Markér [Anti-Shock[♦]/Lydløs[♥]] i  Optagemenu 2, og tryk på .



- 2 Vælg en indstilling med  , og tryk på .

- 3 Juster følgende indstillinger, og tryk på -knappen.

Anti-Shock[♦]	Indstiller tiden, der går, fra udløseren trykkes helt ned, og til lukkeren udløses, når der optages med funktionen Anti-Shock. Brug denne funktion til at dæmpe mindre vibrationer, som skyldes lukkerens bevægelse. Funktionen Anti-Shock kan bruges til både serieoptagelse og optagelse med brugervalgt selvudløser (s. 86).
Lydløs[♥]	Indstiller tiden, der går, fra udløseren trykkes helt ned, og til lukkeren udløses, når der optages med funktionen lydløs. Brug denne mulighed i indstillinger, hvor lyden fra lukkeren ville virke forstyrrende. Lydløs funktion er tilgængelig både ved optagelse med brugervalgt selvudløser og serieoptagelse (s. 86).
Støjreduktion[♥]	Vælg [Auto] for at reducere støjen ved lange eksponeringer, når du optager i lydløs funktion. Lukkeren kan muligvis høres, når støjreduktion er aktiv.
Indstillinger for funktionen Lydløs[♥]	Vælg, om du vil aktivere [■]), [AF Hjælpelys] eller [Flashfunkt.] i funktionen Lydløs. Vælg [Tillad] for at bruge de nuværende indstilling for det valgte punkt og [Tillad ikke] for at ignorere den nuværende indstillinger og deaktivere det valgte punkt.

Trådløst styret flashfotografering (RC Styring)

Du kan tage trådløse flashbilleder med den indbyggede flash og en specialflash med en fjernstyringsfunktion.  "Trådløst styret flashfotografering" (s. 170)

Brug af videomenuen

Filmoptagelsesfunktionerne indstilles i videomenuen.



Indstilling	Beskrivelse	
Film	[Fra]: Optag film uden lyd. [Til]: Optag film med lyd. [Til]: Optag film med lyd og med reduktion af vindstøj aktiveret.	—
Optageniveau	Juster følsomheden for den indbyggede mikrofon. Tilpas følsomheden med Δ ∇ , når den maksimale lydstyrke, som mikrofonen har registreret i de foregående sekunder, kontrolleres.	—
AF-funktion	Vælg AF-funktionen til filmoptagelse.	92
Billedstabilisering	Indstiller billedstabilisering til filmoptagelse.	96
El-zoomhastighed	Vælg den hastighed, som el-zoomobjektivet kan zoomes ind eller ud, ved hjælp af zoomringen under filmoptagelse.	—
Billedhastighed	Vælg billedhastighed til filmoptagelse. • Når du optager film, der skal ses på et fjernsyn, skal du vælge en billedhastighed, der svarer til den standard, enheden bruger; ellers risikerer du, at afspilningen hakker. Videostandarder varierer afhængigt af land og region; nogle bruger NTSC, og andre bruger PAL. - Når du optager film til visning på NTSC-enheder, skal du vælge 60p (30p) - Når du optager film til visning på PAL-enheder, skal du vælge 50p (25p)	99
Bithastighed	Vælg komprimeringsforhold til filmoptagelse.	99

- Funktionslyde fra optikken og kameraet kan komme med i filmoptagelsen. For at undgå dette kan du reducere Funktionslydene ved at indstille [AF Funktion] til [S-AF] eller [MF], eller ved at minimere knapbetjeninger på kameraet.
- Der optages ikke lyd i funktionen ART (Diorama) og [H] (Højhastigheds).
- Når [film] er indstillet til [Fra], vises .

Brug af Gengivemenuen

Gengivemenu

 (s. 120)



Rediger

Printbestill. (s. 123)

Nulstil (s. 142)

Nulstil Del valg (s. 122)

Enhedsforbindelse (s. 156)



Automatisk rotation af billeder i Portræt (højformat) til gengivelse



Når [Til] er valgt, bliver billeder i portrætformat automatisk roteret til og vist i portrætformat på gengivelsesskærmen.

Retouchering af billeder (Rediger)

Opret retoucherede kopier af billeder. Hvis du har RAW-billeder, kan du justere indstillingerne af effekt på det tidspunkt, hvor billedet blev taget (f.eks. hvidbalance, billedfunktion og effektfiltre). Hvis du har JPEG-billeder, kan du foretage simple redigeringer, f.eks. beskæring og ændring af størrelsen.

RAW data red.	Retoucher billeder, og gem billederne i JPEG-format. Følgende indstillinger er tilgængelige: [Nuværende]: Gem billederne med de indstillinger, der er valgt for kameraet i øjeblikket. [Brugervalg1]/[Brugervalg2]: Tilpas indstillingerne, mens du ser et eksempel på resultaterne af ændringen på displayet. Indstillingerne gemmes som [Brugervalg1] eller [Brugervalg2]. [ART BKT]: Kameraet opretter flere JPEG-kopier af hvert billede, ét for hvert valgt effektfiltre. Vælg ét eller flere filtre, og anvend dem på ét eller flere billeder.
JPEG redigering	Retoucher JPEG-billeder, og gem billederne i JPEG-format (s. 139).

Retouchering af RAW-billeder (RAW data red.)

[RAW data red.] kan bruges til at tilpasse følgende indstillinger. Disse er også de indstillinger, der anvendes, når du vælger [Nuværende].

- Billedkvalitet
 - Billedfunktion
 - Hvidbalance
 - Eksponeringskompensation
 - Skygger
 - Mellemtoner
 - Højlys
 - Sideforhold
 - Høj ISO-støjreduktion
 - Farverum
 - Keystone-korrigering
 - Finjustering
- [Farverum] er fastlåst ved [sRGB], når der er valgt et effektfiltre for billedfunktion.
 - Billeder i RAW-format kan ikke markeres til deling, hvis der ikke er plads nok på hukommelseskortet, eller hvis billedet blev optaget med et andet kamera.

1 Vælg [Rediger] i gengivemenueen, og tryk på .



2 Brug til at vælge [Vælg Bill.], og tryk på -knappen.

- Billederne på hukommelseskortet vises.



3 Brug til at vælge det billede, der skal redigeres, og tryk på -knappen.

- Redigeringsmenuen vises.



4 Markér [RAW data red.] med , og tryk på -knappen.

- Redigeringsindstillingerne vises.
- Hvis det aktuelle billede ikke er et RAW-billede, er [RAW data red.] ikke tilgængeligt. Vælg et andet billede.

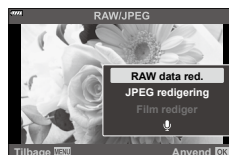

5 Fremhæv elementer med .

- Hvis du ønsker at anvende de aktuelle kameraindstillinger, skal du fremhæve [Nuværende] og trykke på -knappen. De aktuelle indstillinger anvendes.
 - Brug til at vælge [Ja], og tryk på -knappen for at optage det fremkaldte billede.
- For [Brugervalg1] eller [Brugervalg2] skal du fremhæve den ønskede indstilling, trykke på og derefter redigere indstillingerne på følgende måde:
 - Retoucheringsindstillingerne vises. Fremhæv punkter med , og brug til at vælge indstillingerne. Gentag dette, indtil alle de ønskede indstillinger er valgt. Tryk på -knappen for at se et eksempel på resultaterne.
 - Tryk på -knappen for at bekræfte indstillingerne. Behandlingen bliver anvendt på billedet.
 - Vælg [Ja] med , og tryk på -knappen for at optage det fremkaldte billede.
- Hvis du fremhæver [ART BKT] og trykker på , vises der en liste over effektfiltre. Markér effektfiltre, og tryk på -knappen for at vælge/fravælge – valgte filtre markeres med et . Tryk på **MENU**-knappen for at vende tilbage til den foregående visning, når alle de ønskede filtre er blevet valgt.
 - Tryk på -knappen for at optage billedet efter behandling med det valgte effektfiltre.

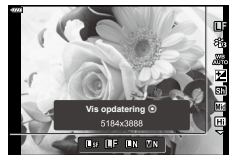

- 6** Markér [Nulstil] og tryk på -knappen for at oprette flere kopier af den samme original. Markér [Nej], og tryk på -knappen for at afslutte uden at oprette yderligere kopier.

- Hvis du vælger [Nulstil], vises redigeringsindstillingerne. Gentag processen fra trin 5.

- Du kan også redigere valgte billeder direkte i forbindelse med gengivelse.

-knap → Vis det billede, du ønsker at retouchere → Tryk på -knappen for at se indstillingerne → [RAW data red.]

Retouchering af JPEG-billeder (JPEG redigering)

Menuen [JPEG redigering] indeholder følgende indstillinger:

Skyggejust.	Oplys bagbelyste motiver.
Red. af røde øjne	Reducer "røde øjne" på billeder, der tages med en flash.
	Beskær billeder. Indstil beskæringsområdet med den forreste eller den bageste omskifter, og vælg beskæringsens placering med .
Sideforhold	Skift billedformat fra det standardmæssige 4:3 til [3:2], [16:9], [1:1] eller [3:4]. Når du har valgt et billedformat, skal du bruge piletasterne til at placere beskæringen.
Sort/Hvid	Opret en sort/hvid-kopi af det aktuelle billede.
Sepia	Opret en sepiakopi af det aktuelle billede.
Mætning	Tilpas farvernes klarhed. Resultaterne kan ses på displayet.
	Opret en kopi i en ny størrelse på enten 1280 × 960, 640 × 480 eller 320 × 240 pixel. Billeder med et andet billedformat end 4:3, får en ny størrelse, der ligger så tæt som muligt på den valgte indstilling.
e-Portræt	Flotte ansigtsfarver. Den ønskede effekt kan muligvis ikke opnås, hvis der ikke registreres nogen ansigter.

- Afhængigt af billedet kan det ikke altid lade sig gøre at foretage rødøje-korrigerig.
- Redigering af et JPEG-billede er ikke muligt i følgende tilfælde:
Når et billede er blevet bearbejdet på en pc, når der ikke er nok plads i hukommelsen på kortet, når billedet er optaget på et andet kamera.
- Billedstørrelsen kan ikke ændres () til en større størrelse end originalen.
- Det er ikke muligt at ændre størrelsen på alle billeder.
- [] (beskæring) og [Sideforhold] kan kun bruges til at redigere billeder, der har et sideforhold på 4:3 (standard).

- 1** Vælg [Rediger] i gengivemenuen, og tryk på .



- 2 Brug $\Delta \nabla$ til at vælge [Vælg Bill.], og tryk på \odot -knappen.

- Billederne på hukommelseskortet vises.



- 3 Brug $\triangleleft \triangleright$ til at vælge det billede, der skal redigeres, og tryk på \odot -knappen.

- Redigeringsmenuen vises.



- 4 Markér [JPEG redigering] med $\Delta \nabla$, og tryk på \odot -knappen.

- Redigeringsindstillingerne vises.
- Hvis det aktuelle billede ikke er et JPEG-billede, er [JPEG redigering] ikke tilgængeligt. Vælg et andet billede.



- 5 Fremhæv punkter med $\Delta \nabla$, og tryk på \odot -knappen.

- Effekten kan ses på displayet. Hvis der er flere valgmuligheder for det valgte punkt, vælger du det ønskede punkt med $\Delta \nabla$.
- Når [□] er valgt, kan du bruge vælgerne til at tilpasse beskæringen og placere den med $\Delta \nabla \triangleleft \triangleright$.
- Når [Sideforhold] er valgt, kan du vælge en indstilling med $\triangleleft \triangleright$ og derefter placere rammen med $\Delta \nabla \triangleleft \triangleright$.



- 6 Markér [Ja] med $\Delta \nabla$, og tryk på \odot -knappen.

- Den nye kopi bliver gemt med de nuværende indstillinger, og kameraet vender tilbage til gengivevisningen.



- Du kan også åbne retoucheringsindstillingerne direkte i forbindelse med gengivelse af et JPEG-billede.

\square -knap \rightarrow Vis det billede, du ønsker at retouchere \rightarrow Tryk på \odot -knappen for at se indstillingerne \rightarrow [JPEG redigering]

Indblænd eksisterende RAW-billeder for at oprette et nyt billede. Der kan medtages op til 3 billeder i indblændingen.

- 1 Vælg [Rediger] i gengivemenuen, og tryk på .
- 2 Brug til at vælge [Billedoverbl.], og tryk på -knappen.
- 3 Vælg det antal billeder, der skal overblændes, og tryk på -knappen.
- 4 Brug til at vælge RAW-billederne, og tryk på -knappen for at tilføje dem til overlejringen.
 - Når du har valgt det antal billeder, du angav i trin 3, vises overblændingsbilledet.
- 5 Juster mængden af overblændingseffekt for hvert enkelt billede.
 - Brug til at vælge et billede, og brug til at tilpasse effekten.
 - Lysniveauet kan tilpasses fra 0,1 til 2,0. Kontroller resultatet på skærmen.
- 6 Tryk på -knappen for at vise bekræftelsesdialogboksen. Vælg [Ja], og tryk på -knappen.

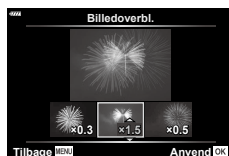
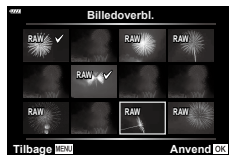

- Indblændingen gemmes i det format, der p.t. er valgt for billedkvalitet. Indblændinger, der er oprettet med [RAW] som billedkvalitet, gemmes i formatet RAW+JPEG (s. 148).
- Indblændinger, der gemmes i RAW-format, kam omvendt kombineres med andre RAW-billeder for at oprette indblændinger, der indeholder 4 eller flere billeder.

Oprettelse af stillbilleder fra filmen (Optagelse af billeder i filmen)

Gem et stillbilledeksemplar af et valgt billede fra filmen.





















- Denne indstilling er kun tilgængelig ved film, der er optaget med billedstørrelsen [4K] med kameraet.
- 1 Vælg [Rediger] i gengivemenuen, og tryk på .
 - 2 Brug til at vælge [Vælg Bill.], og tryk på -knappen.
 - 3 Brug til at vælge en film, og tryk på -knappen.
 - 4 Vælg [Film rediger], og tryk på -knappen.
 - 5 Brug til at vælge [Optagelse af billeder i filmen], og tryk på -knappen.
 - 6 Brug til at vælge et billede fra filmen, du gerne vil gemme som et stillbillede, og tryk på -knappen.
 - Brug for at springe flere rammer over.
- Optagelsesdatoen for billedet kan være en anden end den for den oprindelige film.



- Vi anbefaler at bruge den nyeste version af Olympus Workspace til redigering af film på en computer.

Klip udvalgte optagelser ud af film. Film kan redigeres flere gange for at skabe filer, der kun indeholder de optagelser, du ønsker at gemme.

- Denne indstilling er kun tilgængelig ved film, der er optaget med kameraet.

- 1** Vælg [Rediger] i  gengivemenuen, og tryk på .
- 2** Brug   til at vælge [Vælg Bill.], og tryk på -knappen.
- 3** Brug   til at vælge en film, og tryk på -knappen.
- 4** Vælg [Film rediger], og tryk på -knappen.
- 5** Brug   til at vælge [Filmklipping], og tryk på knappen .
- 6** Vælg [Overskriv] eller [Ny Fil], og tryk på -knappen.
 - Hvis billedet er beskyttet, kan du ikke vælge [Overskriv].
- 7** Vælg, om det udsnit, der skal slettes, skal starte med den første ramme eller slutte med den sidste ramme, og brug   til at markere det ønskede valg, og tryk derefter på -knappen for at vælge.
- 8** Brug   til at vælge det udsnit, der skal slettes.
 - Det udsnit, der skal slettes, vises med rødt.
- 9** Tryk på -knappen.
- 10** Vælg [Ja], og tryk på -knappen.
 - Optagelsesdatoen for billedet kan være en anden end den for den oprindelige film.





- Vi anbefaler at bruge den nyeste version af Olympus Workspace til redigering af film på en computer.

Sådan fjerner du beskyttelsen fra alle billeder

(Nulstil)

Det er muligt at ophæve slettesikringen af flere billeder på én gang.

- 1** Vælg [Nulstil] i  gengivemenuen, og tryk på .
- 2** Vælg [Ja], og tryk på -knappen.

Brug af indstillingsmenuen

Tilpas grundlæggende kameraindstillinger. Det kan eksempelvis være valg af betjeningssprog og skærmens lysstyrke. Indstillingsmenuen indeholder også punkter, der bruges ved første opsætning af kameraet.







Indstilling	Beskrivelse	
Kortopsætning	Formatér kortet, og slet alle billeder.	144
⌚ (Indstilling af dato/tid)	Indstil kameraets ur.	23
🌐 (Ændring af det viste sprog)	Vælg et sprog til kameraets menuer og hjælpetekster.	144
📺 (regulering af skærmens lysstyrke)	<p>Skærmens lysstyrke og farvetemperatur kan tilpasses. Brug <math>\leftarrow\rightleftarrows</math> til at markere \updownarrow (farvetemperatur) eller \odot (lysstyrke) og $\Delta \nabla$ til at tilpasse værdien.</p> <p>Tryk på INFO-knappen for at skifte mellem [Naturlig] og [Klar] farvevisning på skærmen.</p>	—
Optagekontrol	<p>Indstill, om det netop optagne billede skal vises på skærmen, og i givet fald hvor længe. Dette er praktisk som kort kontrol af det billede, der netop er blevet taget. Du kan optage det næste billede ved at trykke udløseren halvt ned, selv om det forrige billede stadig vises skærmen.</p> <p>[0,3sek.]-[20sek.]: Indstill, hvor længe det netop optagne billede skal vises på skærmen.</p> <p>[Fra]: Det tagne billede vises ikke på skærmen.</p> <p>[Auto ▶]: Viser det tagne billede, og skifter derefter til gengivefunktionen. Dette er nyttigt til at slette et billede, når du har kontrolleret det.</p>	—
Wi-Fi/Bluetooth-indstillinger	Juster indstillinger for tilslutning til Wi-Fi/ Bluetooth -kompatible smartphones med kameraets trådløse funktion.	158, 162, 163
Firmware	Se firmwareversionen for kameraet og objektiver samt andre periferenheder, der er tilsluttet. Du skal muligvis bruge disse oplysninger, hvis du kontakter kundesupport eller opdaterer firmwareversionen.	—

Formatering af kortet (Kortopsætning)

Kort skal formateres med dette kamera, før de tages i brug eller efter at have været anvendt med andre kameraer eller computere.



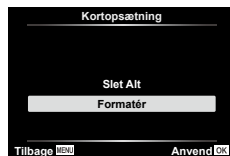

Alle gemte data på kortet, inklusive slettesikrede billeder, slettes, når kortet formateres. Når et brugt kort formateres, skal du kontrollere, at der ikke er billeder på kortet, som du vil gemme.  "Understøttede kort" (s. 167)

- 1 Vælg [Kortopsætning] i  indstillingsmenuen, og tryk på .
 - Hvis der er data på kortet, vises menupunkterne. Vælg [Formatér], og tryk på -knappen.
- 2 Vælg [Ja], og tryk på -knappen.
 - Kortet formateres.



Sletning af alle billeder (Kortopsætning)





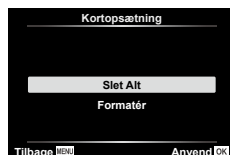





Det er muligt at slette alle billeder på et kort på én gang. Slettesikrede billeder slettes ikke.

- 1 Vælg [Kortopsætning] i  indstillingsmenuen, og tryk på .
- 2 Vælg [Slet Alt], og tryk på -knappen.
- 3 Vælg [Ja], og tryk på -knappen.
 - Alle billeder slettes.



Valg af sprog

Vælg et sprog til kameraets menuer og hjælpeetekster.

- 1 Vælg  i  indstillingsmenuen, og tryk på .
- 2 Fremhæv det ønskede sprog med     eller den forreste eller bageste omskifter.
 - Dialogboksen til valg af sprog har to sider med muligheder. Brug forreste eller bageste omskifter eller    til at flytte markørerne mellem sider.
- 3 Tryk på -knappen, når det ønskede sprog er markeret.



Brug af specialmenuerne

Kameraindstillingerne kan tilpasses ved at bruge ⚙ Brugervalgt menu.

Brugervalgt menu

- A** AF/MF
- B** Knap/Omskifter
- C1/C2** Disp(●)/PC (s. 146)
- D1/D2** Eksp/ISO/BULB (s. 147)
- E** ⚡ Brugervalg (s. 148)
- F** ⏪/WB/Farve (s. 148)
- G** Optag (s. 149)
- H** 📷 Indstil. (s. 150)



A AF/MF

MENU → ⚙ → **A**

Indstilling	Beskrivelse	👉
AEL/AFL	Tilpas AF- og AE-lås.	151
☉ Ansigtvalg	Du kan vælge ansigtvalgets eller øjeforvalgets AF-funktion.	82
MF Assistent	Når [Til] er valgt, kan du automatisk skifte til zoom eller peaking i manuel fokus-funktion ved at dreje på fokusringen.	151
Nulstil objektiv	Når [Fra] er valgt, nulstilles objektivets fokusposition ikke, selvom strømmen afbrydes. Når [Til] er valgt, nulstilles fokus for objektiver med power zoom også.	—

B Knap/Omskifter

MENU → ⚙ → **B**

Indstilling	Beskrivelse	👉
Knapfunktion	Der kan tildeles andre funktioner til knapper end de eksisterende.	112
▶☉-funktion	Vælg den rolle, som ☉-knappen skal spille under gengivelsen. [👉]: Markér billeder til deling. [☑]: Vælg flere billeder. [🖨]: Markér billeder til udskrivning på et senere tidspunkt. Antallet af eksemplarer er angivet til 1. Datoen udskrives ikke.	122, 123
Drejefunktion	Du kan ændre funktionen for den forreste omskifter og den bagerste omskifter.	—

Indstilling	Beskrivelse	
Kontrolindstillinger	For hver optagefunktion, med undtagelse af film, skal du vælge, om tryk på -knappen skal vise LV-kontroller eller LV-superkontroller.	89, 91
/Info Indstill.	Vælg, hvilke oplysninger der skal vises, når du trykker på INFO -knappen. [▶ Info]: Vælg de oplysninger, der vises i fuldskræmsvisning. [LV-Info]: Vælg de oplysninger, der vises, når kameraet er i optagefunktion. [Indstillinger]: Vælg de oplysninger, der vises i indekvisning og kalendervisning.	152
LV Forøg	Juster lysstyrken, så det er nemmere at se ved dårlig belysning. [Fra]: Se et eksempel på eksponering i Live View. Se et eksempel på eksponeringen inden optagelse. • Indstillingen ændres automatisk til [Til2] ved bulb- eller tidsoptagelse. • Indstillingen ændres automatisk til [Til1] ved zoom eller preview. [Til1]: Eksponeringspreview er slået fra, lysstyrken er tilpasset for at opnå bedre visning. Previewets lysstyrke afviger fra det endelige fotografi. [Til2]: Som [Til1], men lysere endnu. Vælg denne indstilling ved optagelse af nattehimmelen eller lignende. • Previewets lysstyrke afviger fra det endelige fotografi. Motivbevægelser kan også være lidt rykagtige.	—
Flimmerreduktion	Reducerer effekten af flimmer under visse typer belysning, inklusive lysstofrør. Når flimmer ikke reduceres af [Auto]-indstillingen, skal du indstille [50Hz] eller [60Hz] i overensstemmelse med frekvensen for strømforsyningen i det land, hvor kameraet bruges.	—
Gittervisning	Vælg , , , , eller for at få vist gitterlinjer på skærmen.	—
Peaking-farve	Vælg farven på konturerne (rød, gul, hvid eller sort) på fokus-peaking-skærmen.	151

Indstilling	Beskrivelse	
(Bilyd)	Når du har valgt [Fra], kan du deaktivere den bilyd, der høres, når skarpheden låses ved at trykke på udløseren.	—
HDMI	[Output størrelse]: Vælger det digitale videoformat for tilslutning til et tv via et HDMI-kabel. [HDMI Kontrol]: Vælg [Til] for at kameraet kan betjenes med tv's fjernbetjening, der understøtter HDMI styring. Dette valg bliver aktivt, når billederne vises på et TV.	153
USB	Vælg en funktion for tilslutning af kameraet til en computer. Vælg [Auto] for at vise indstillinger for USB-funktion, hver gang kameraet tilsluttes.	—



Indstilling	Beskrivelse	
Eksponeringskift	Tilpas den korrekte eksponering for hver målefunktion. <ul style="list-style-type: none"> • Dette reducerer antallet af indstillinger for eksponeringskompensation i den valgte retning. • Virkningerne er ikke synlige på skærmen. Hvis du vil udføre normale justeringer af eksponeringen, skal du bruge eksponeringskompensation (s. 80). 	—
ISO Auto/Indst.	Vælg den øvre grænse og standardværdien for ISO-følsomhed, når [Auto] er valgt for ISO. [Øvre grænse]: Vælg den øvre grænse for automatisk indstilling af ISO-følsomhed. [Standard]: Vælg standardværdien for automatisk indstilling af ISO-følsomhed.	—
Støjfilter	Vælg omfanget af støjreducering ved høj ISO-følsomhed.	—
Støjredukt.	Denne funktion reducerer støj, som opstår, når eksponeringstiden er lang. [Auto]: Støjreduceringen bruges ved korte lukkertider, eller når kameraets indvendige temperatur er steget. [Til]: Støjreduceringen bruges til alle optagelser. [Fra]: Støjreduceringen bruges ikke. <ul style="list-style-type: none"> • Tiden, som er nødvendig til støjreduceringen, vises på skærmen. • [Fra] vælges automatisk under serieoptagelse. • Denne funktion fungerer muligvis ikke effektivt ved bestemte optageforhold eller motiver. • Når du optager i lydløs funktion, får indstillingen [Støjredukt.♥] i menuen [Anti-Shock(♦)/Lydløs(♥)] førstprioritet (s. 135). 	43

Indstilling	Beskrivelse	
Bulb/Time timer*1	Vælg den maksimale eksponering for bulb- og timefotografering.	42
Live Bulb	Vælg visningsintervallet under optagelse. Antallet af opdateringer er begrænset. Hyppigheden falder ved høje ISO-følsomheder. Tryk på skærmen, eller tryk udløseren halvt ned for at opdatere skærmen. Vælg [Fra] for at deaktivere skærmen.	
Live Time*1		
Kompositindstillinger*2	Indstil en eksponeringstid, der skal bruges til kompositfotografering.	44

*1 Ikke ved Live Time-fotografi i -funktion.*2 Ikke ved Lysspor-fotografi i **SCN**-funktion eller Live komposit-fotografi i -funktion.

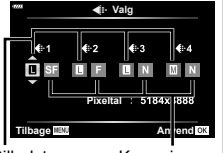
Indstilling	Beskrivelse	
⚡ X-Synkr.	Vælg den lukkertid, der skal bruges, når flashen udløses.	154
⚡ Langs. Begr.	Vælg den langsomste lukkertid, der er tilgængelig, når der bruges flash.	154
Ⓜ+Ⓜ	Når [Til] er valgt, lægges eksponeringskompensationens værdi til flashkompensationens værdi.	80, 103
⚡+WB	Tilpasser hvidbalancen til brug med en flash.	—

Indstilling	Beskrivelse		
← Valg	<p>Du kan vælge kvalitetsfunktionen for JPEG-billedet fra en kombination af tre billedstørrelser og tre komprimeringsgrader.</p> <p>1) Brug ◀▶ til at vælge en kombination ([←:1] – [←:4]), og brug Δ ▽ til at foretage ændringer.</p> <p>2) Tryk på Ⓞ-knappen.</p>	 <p>Billedstørrelse Komprimeringsgrad</p>	98, 154
WB	Indstil hvidbalancen. Du kan også finjustere hvidbalancen for hver enkelt funktion.	<?>, 96	
WB AUTO Behold varm farve	Vælg [Til] for at bevare "varme" farver på billeder taget i lys fra glødelamper.	95	
Farverum	Du kan vælge et format for at sikre, at farverne gengives korrekt, når optagne billede gendannes på en skærm eller udskrives.	110	

Indstilling	Beskrivelse	👉
Filnavn	<p>[Auto]: Selvom der er blevet sat et nyt kort ind, huskes filnumrene fra det sidste kort. Filnummereringen fortsætter fra det sidste nummer, der er brugt, eller fra det højst mulige nummer på kortet.</p> <p>[Nulstil]: Når du indsætter et nyt kort, starter mappenumrene ved 100, og filnavnet starter ved 0001. Hvis der indsættes et kort med billeder, starter filnumrene med det nummer, der følger det højeste filnummer på kortet.</p>	—
Rediger Filnavn	<p>Vælg, hvordan billedfilerne skal navngives, ved at redigere den del af filnavnet, der er markeret i gråt nedenfor.</p> <p>sRGB: Pmdd0000.jpg _____ Pmdd Adobe RGB: _mdd0000.jpg _____ mdd</p> <div style="border: 1px solid gray; padding: 5px;"> <ol style="list-style-type: none"> 1) Markér [sRGB] eller [AdobeRGB], og tryk på ▷. 2) Brug ◀▷ til at flytte markøren og Δ ▽ til at redigerede det markerede tegn. 3) Gentag trin 2 efter behov for at oprette det ønskede filnavn, og tryk derefter på OK. </div>	—
Copyright Indstill.*	<p>Tilføj navnene på fotografen og rettighedshaveren til nye fotografier. Navnene kan være op til 63 tegn lange.</p> <p>[Copyright Info.]: Vælg [Til] for at medtage navne på fotografen og rettighedshaveren i Exif-data for nye fotografier.</p> <p>[Kunstnernavn]: Angiv fotografens navn.</p> <p>[Copyrightnavn]: Angiv rettighedshaverens navn.</p> <div style="border: 1px solid gray; padding: 5px;"> <ol style="list-style-type: none"> 1) Vælg tegn fra ①, og tryk på OK-knappen. Det valgte tegn vises i ②. 2) Gentag trin 1 for at gøre navnet færdigt, og marker derefter [END], og tryk på OK-knappen. <ul style="list-style-type: none"> • Hvis du vil slette et tegn, skal du trykke på INFO-knappen for at anbringe markøren i navnefeltet ②, fremhæve tegnet og trykke på . </div> <div style="text-align: center; margin-top: 10px;">  </div> <p>* Vores virksomhed påtager sig intet ansvar for skader som følge af tvister, der omfatter brugen af [Copyright Indstill.]. Brug indstillingerne på eget ansvar.</p>	—

Indstilling	Beskrivelse	
Pixel Mapping	Kameraets pixelmapping kontrollerer og justerer funktionerne i billedsensoren og funktionerne til billedbehandlingen.	175
Justering af Niveau	Du kan kalibrere niveaumålerens vinkel. [Nulstil]: Stiller de ændrede værdier tilbage til standardindstillingerne. [Tilpas]: Angiver den nuværende kameraretning som position 0.	—
Touch-skærm indstill.	Aktiver berøringsskærmen. Vælg [Fra] for at deaktivere touch-skærmen.	—
Dvalefunktion	Kameraet vil skifte til dvalefunktion (energispare), hvis der ikke foretages noget i det valgte tidsrum. Kameraet kan genaktiveres ved at trykke udløseren halvt ned.	—
Certificering	Vis certificeringsikoner.	—

AEL/AFL

MENU → * → **A** → [AEL/AFL]

Autofokus og lysmåling kan udføres ved at trykke på **AEL/AFL**-knappen. Vælg en funktion for hver fokusfunktion.



AEL/AFL-knapfunktion

Tilstand		Udløser trykket ned				AEL/AFL-knap	
		Trykket halvt ned		Trykket helt ned		Holdes nede	
		AF	AE	AF	AE	AF	AE
S-AF	tilstand1	S-AF	Låst	–	–	–	Låst
	tilstand2	S-AF	–	–	Låst	–	Låst
	tilstand3	–	Låst	–	–	S-AF	–
C-AF	tilstand1	C-AF start	Låst	Afsluttes	–	–	Låst
	tilstand2	C-AF start	–	Afsluttes	Låst	–	Låst
	tilstand3	–	Låst	Afsluttes	–	C-AF start	–
	tilstand4	–	–	Afsluttes	Låst	C-AF start	–
MF	tilstand1	–	Låst	–	–	–	Låst
	tilstand2	–	–	–	Låst	–	Låst
	tilstand3	–	Låst	–	–	S-AF	–

Assisteret manuelt fokus (MF Assistent)

MENU → * → **A** → [MF Assistent]

Dette er en fokusassistentfunktion for MF. Når fokusringen drejes, udvides kanten af motivet, eller en del af skærmbilledet forstørres. Når du stopper med at bruge fokusringen, vender skærmen tilbage til den oprindelige visning.

Forstør	Forstørret en del af skærmen. Den del, der skal forstørres, kan indstilles på forhånd ved hjælp af AF-søgefeltet. "Placering af fokuspunktet (AF-søgefelt)" (s. 82)
Peaking	Viser klart definerede omrids med kantudvidelse. Du kan vælge farven på omridsene. [Peaking-farve] (s. 146)

- Når peaking anvendes, har kanterne på små motiver en tendens til at blive fremhævet stærkere. Dette er ingen garanti for nøjagtig fokusering.



- [Peaking] kan vises ved hjælp af knapfunktioner. Visningen ændres, hver gang der trykkes på knappen. Tildel ændringsfunktionen til en af knapperne på forhånd ved hjælp af [Knapfunktion] (s. 112).

Tilføjelse af informationsvisninger

MENU → ⚙ → [i] → [Info] /Info Indstill.}]

[Info] Info (Gengiveinformationsvisninger)

Brug [Info] til at tilføje følgende informationsvisninger ved gengivelse. De tilføjede visninger vises ved at trykke gentagne gange på **INFO**-knappen under gengivelse. Du kan også vælge ikke at vise visningerne, der vises med standardindstillingen.

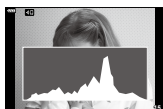

Histogramvisning



Visning af Højlys&Skygge

- Visningen Højlys&Skygge viser overeksponerede områder med rødt og undereksponerede områder med blå.



[LV-Info] LV-Info (Optageinformationsvisninger)

Histogram-, Højlys&Skygge- og niveaumålervisninger kan føjes til [LV-Info]. Vælg [Brugervalg 1] eller [Brugervalg 2], og vælg de visninger, du vil tilføje. De tilføjede visninger vises ved at trykke gentagne gange på **INFO**-knappen under optagelse. Du kan også vælge ikke at vise visningerne, der vises med standardindstillingen.



[Indstillinger] Indstillinger (Indeksvisning/kalendervisning)

Du kan ændre antallet af billeder i indeksvisningen og vælge ikke at vise skærme, der er indstillet til at blive vist som standard med [Indstillinger]. Skærme med flueben kan vælges på gengivelsesskærmen med bageste omskifter.

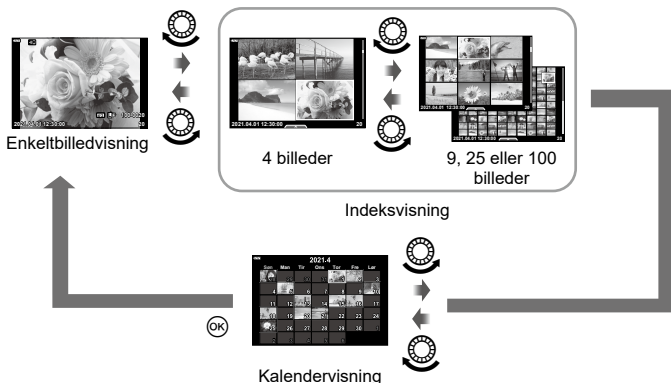

MENU → * → [Q] → [HDMI]

Brug det kabel, der sælges separat, sammen med kameraet til at vise de optagne billeder på tv'et. Denne funktion er tilgængelig under optagelse. Slut kameraet til et HD-tv med et HDMI-kabel for at se billeder i høj kvalitet på en tv-skærm.

1 Sluk kameraet, og slut det til tv'et.

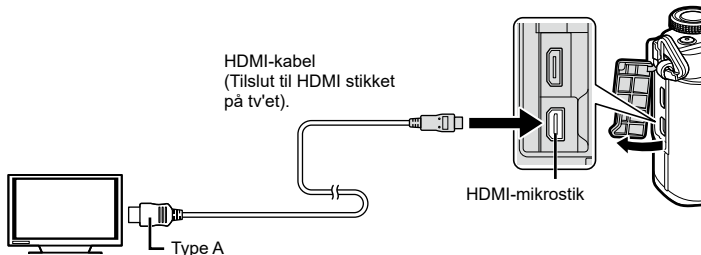

- Placeringen af HDMI-porten afhænger af tv'et. Se betjeningsvejledningen til tv'et for yderligere oplysninger.

2 Tænd for kameraet.

3 Skift indgangskilden på tv'et.

- Kameraets skærm slukker, når et HDMI-kabel tilsluttes.
- Se betjeningsvejledningen til tv'et for yderligere oplysninger om skift af indgangskilde på tv'et.
- De viste billeder og oplysningerne beskæres muligvis. Dette afhænger af tv'ets indstillinger.
- Hvis kameraet er tilsluttet via et HDMI-minikabel, vil du kunne vælge typen af det digitale videosignal. Vælg et format, der passer til det indgangsformat, der er valgt på tv'et.

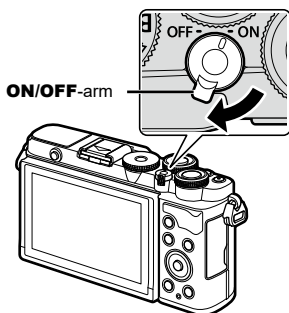

4 K	4K HDMI-udgang prioriteres.
1080p	1080p HDMI-udgang prioriteres.
720p	720p HDMI-udgang prioriteres.
480p/576p	480p/576p HDMI-udgang.

- Kameraet må ikke tilsluttes andre HDMI-udgangsenheder. Det kan beskadige kameraet.
- HDMI-udgangen er ikke aktiv ved tilslutning via USB til en computer.
- Når [4K] er valgt, er videooutputet i optagetilstand [1080p].
- Sluk kameraet, inden du afbryder HDMI-kablet.

Brug af tv-fjernbetjening

Kameraet kan betjenes med en tv-fjernbetjening, når det er tilsluttet et tv, der understøtter HDMI Kontrol. Vælg [Til] for [HDMI Kontrol]. Når [Til] er valgt, kan kameraet kun bruges til gengivelse.

- Du kan betjene kameraet ved at følge vejledningen, der vises på tv'et.
- I enkeltbilledvisning kan du vise eller skjule visningen af informationer ved at trykke på den "røde" knap, og du kan vise eller skjule indeksvisningen ved at trykke på den "grønne" knap.
- Nogle tv'er understøtter muligvis ikke alle funktioner.

Lukkertider, når flashen udløses (⚡ X-Synkr./⚡ Langs. Begr.)**MENU → ⚙ → [E] → [⚡ X-Synkr.]/[⚡ Langs. Begr.]**

Du kan indstille betingelserne for lukkertiden, når flashen udløses.

Optagefunktion	Lukkertid for flash	Øvre grænse	Nedre grænse
P	Kameraet indstiller lukkertiden automatisk.	[⚡ X-Synkr.]- indstilling* ¹	[⚡ Langs. Begr.]- indstilling* ²
A			Ingen nedre grænse
S	Den indstillede lukkertid		
M			

*1 Den øvre grænse er 1/200 sek. når der bruges en ekstern flashenhed (sælges separat).

*2 Forlænges op til 60 sek., når langsom synkronisering er valgt.

Kombinationer af JPEG-billedstørrelser og komprimeringsgrader

(⏪ Anvend)

MENU → ⚙ → [E] → [⏪ Valg]

Du kan vælge JPEG-billedkvaliteten ved at kombinere billedstørrelse og komprimeringsgrad.

Billedstørrelse		Komprimeringsgrad		
Navn	Pixeltal	SF (Ekstra fin)	F (Fin)	N (Normal)
L (Stor)	5184×3888	L SF	L F	L N
M (Mellem)	3200×2400	M SF	M F	M N
S (Lille)	1280×960	S SF	S F	S N

Brug kameraets trådløse LAN- (Wi-Fi) og **Bluetooth**[®]-funktioner til at oprette forbindelse til en smartphone, hvor du kan bruge den dedikerede app til at få endnu mere ud af dit kamera både før og efter optagelsen. Når der er blevet oprettet forbindelse, kan du downloade og tage billeder fra afstand og føje GPS-tags til billederne på dit kamera.

- Det er ikke sikkert, at funktionen kan bruges på alle smartphones.

Det kan du gøre med den angivne app, OLYMPUS Image Share (OI.Share)

- Overførsel af billeder fra kameraet til en smartphone
Du kan overføre billeder fra kameraet til en smartphone.
Du kan også bruge smartphonen til at vælge billeder, der skal downloades fra kameraet.
- Fjernstyret optagelse fra en smartphone
Du kan fjernstyre kameraet og optage med en smartphone.
- Få adgang til oplysninger, der kan hjælpe dig med at nyde kameraet endnu mere og tage endnu bedre billeder.
Du kan nemt og enkelt få adgang til oplysninger om fototeknikker (fotoguide), brugsanvisningen og webstedet for fotodelingsforummet, selv når du er på farten.

Nærmere oplysninger findes på adressen nedenfor:

<https://app.olympus-imaging.com/oishare/>

Du kan gøre følgende med den angivne app, Olympus Image Palette (OI.Palette)

- Smuk billedbehandling
Brug intuitive betjenings-elementer til at give billeder, du har downloadet til din smartphone, flotte effekter.

Nærmere oplysninger findes på adressen nedenfor:

<https://app.olympus-imaging.com/oipalette/>

Det kan du gøre med den angivne app, OLYMPUS Image Track (OI.Track)

- Tilføjelse af GPS-mærker til kamerabilleder
Du kan føje GPS-mærker til billeder ved at overføre den GPS-log, der er gemt på smartphonen, til kameraet.

Nærmere oplysninger findes på adressen nedenfor:



<https://app.olympus-imaging.com/oitrack/>

- Inden du bruger den trådløse LAN-funktion, skal du læse "Brug af de trådløse LAN-/Bluetooth[®]-funktioner" (s. 196).
- Vores virksomhed kan ikke gøres ansvarlig for overtrædelser af lokale bestemmelser vedrørende trådløs kommunikation som følge af brugen af kameraets trådløse LAN-/Bluetooth[®]-funktioner uden for det område eller land, hvor udstyret er købt.
- Som ved alle former for trådløs kommunikation er der altid en risiko for, at en tredjepart opfanger den.
- Den trådløse LAN-funktion på kameraet kan ikke oprette forbindelse til et privat eller offentligt adgangspunkt.
- Modtageantennen er placeret i kameraets håndtag. Hold for så vidt muligt antennen på afstand af metalgenstande.
- Alt efter beholderens opbygning eller de dele, den indeholder, kan kameraet muligvis ikke oprette forbindelse til en smartphone, når det er i en taske eller anden form for beholder.
- Under trådløs LAN-forbindelse aflades batteriet hurtigere. Hvis batteriniveaueet bliver lavt, kan du miste forbindelsen under en overførsel.
- Forbindelsen kan være vanskelig eller langsom i nærheden af enheder, der danner magnetfelter, statisk elektricitet eller radiobølger som f.eks. i nærheden af mikrobølgeovne og trådløse telefoner.
- Trådløs LAN kan ikke bruges, når hukommelseskortets skriveskyttelseskontakt er i positionen "LOCK".



Pardannelse mellem kamera og smartphone

Følg disse trin, første gang du tilslutter enhederne.

- Tilpas indstillingerne for pardannelse ved hjælp af OI.Share og ikke med indstillingsappen, der er en del af smartphones operativsystem.

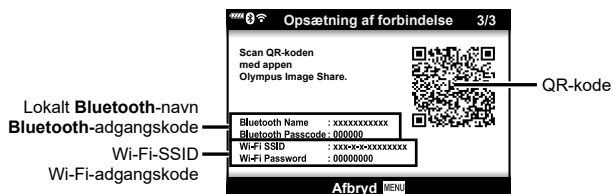
- 1 Start den dedikerede OI.Share-app, som du har installeret på din smartphone.
- 2 Vælg [Enhedsforbindelse] i  Gengivemenu, og tryk på .
 - Du kan også oprette forbindelse ved at trykke på  på skærmen.
- 3 Følg vejledningen på skærmen for at justere Wi-Fi-/Bluetooth-indstillinger.
 - Det/den lokale Bluetooth-navn/-adgangskode, Wi-Fi-SSID og -adgangskode og en QR-kode vises på skærmen.





- 4 Tryk på kameraikonet nederst på OI.Share-displayet.
 - Fanebladet [Easy Setup] vises.
- 5 Følg vejledningen på skærmen i OI.Share for at scanne QR-koden og justere forbindelsesindstillingerne.
 - Hvis du ikke kan scanne QR-koden, skal du følge vejledningen på skærmen i OI.Share for at justere indstillingerne manuelt.
 - **Bluetooth:** For at oprette forbindelse skal du vælge det lokale navn og indtaste den adgangskode, der vises på kameraets skærm, i dialogboksen **Bluetooth**-indstillinger i OI.Share.
 - Wi-Fi: For at oprette forbindelse skal du indtaste SSID og den adgangskode, der vises på kameraets skærm, i dialogboksen Wi-Fi-indstillinger i OI.Share.
 -  1 vises, når parringsprocessen er afsluttet.
 - **Bluetooth**@-ikonet indikerer status på følgende måde:
 - : Kameraet udsender trådløst signal.
 - : Der er etableret en trådløs forbindelse.
- 6 Tryk på **MENU** på kameraet, eller tryk på [Afbryd forbindelsen] på skærmen for at afbryde Wi-Fi-forbindelsen.
 - Du kan også slukke kameraet og afbryde forbindelsen fra OI.Share.
 - Som standardindstilling holdes **Bluetooth**®-forbindelsen aktiv, selv når Wi-Fi-forbindelsen er afbrudt, hvilket giver dig mulighed for at fjerntyre optagelsen via en smartphone. Du kan indstille kameraet til at afslutte **Bluetooth**®-forbindelsen sammen med Wi-Fi-forbindelsen ved at indstille [Bluetooth] til [Fra].

Trådløse standbyindstillinger for, når kameraet er tændt

Du kan vælge, om kameraet skal være standby til en trådløs forbindelse til smartphonen, når kameraet er tændt.

- 1 Markér [Wi-Fi-/Bluetooth-indstillinger] i e indstillingsmenuen, og tryk på ▷.
- 2 Markér [Bluetooth], og tryk på ▷.
 - Sørg for, at kameraet og smartphonen er parret. [Bluetooth] kan kun vælges, når pardannelse har fundet sted.
- 3 Markér den ønskede indstilling, og tryk på -knappen.

Fra	Kameraet er ikke standby til en trådløs forbindelse, og der udsendes ikke trådløst signal, selv om kameraet er tændt. Start [Enhedsforbindelse] i kameraets  gengivemenu (s. 156) for at etablere forbindelse til en smartphone.
Til 	Når kameraet er tændt, udsender det trådløst signal, og det er standby til en trådløs forbindelse. Du kan etablere forbindelse mellem kameraet og smartphonen gennem Ol.Share og fjernstyre optagelsen eller overføre billeder.

- Indstillingen [Bluetooth] fungerer samtidig som statusindikator for kameraets **Bluetooth**®-forbindelse, og derfor kan [Stoppet] og [Kører] blive vist ved siden af indstillingerne [Fra] og [Til ].

Trådløse indstillinger for, når kameraet er slukket

Du kan vælge, om kameraet skal opretholde en trådløs forbindelse til smartphonen, når det slukkes.

- 1 Markér [Wi-Fi-/Bluetooth-indstillinger] i e indstillingsmenuen, og tryk på ▷.
- 2 Markér [Sluk standby], og tryk på ▷.
- 3 Markér den ønskede indstilling, og tryk på Ⓞ-knappen.

Vælg	Når du slukker for kameraet, bliver du spurgt, om kameraet skal opretholde en trådløs forbindelse til smartphonen.
Fra	Når kameraet slukkes, afbrydes den trådløse forbindelse til smartphonen.
Til	Når kameraet slukkes, forbliver den trådløse forbindelse til smartphonen aktiv, og smartphonen kan stadig bruges til at downloade eller se billederne på kameraet.

■ "Vælg"

Når [Vælg] vælges for [Sluk standby], vises der en bekræftelsesdialogboks, inden kameraet slukkes, hvis alle følgende betingelser opfyldes:

- [Til] er valgt for [Trådløse funktioner]
- Kameraet er aktuelt tilsluttet en smartphone (s. 156)
- Hukommelseskortet er isat korrekt

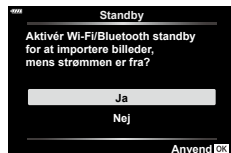

Ja	Sluk kameraet, men lad den trådløse forbindelse til smartphonen forblive aktiv.
Nej	Sluk kameraet og den trådløse forbindelse til smartphonen.

- Hvis kameraet ikke betjenes i ca. et minut, efter bekræftelsesdialogen vises, afbryder kameraet den trådløse forbindelse til smartphonen og slukker derefter automatisk.
- Første gang du slukker kameraet efter at have oprettet forbindelse til en smartphone (s. 156), bliver du muligvis spurgt, om du vil skjule bekræftelsesdialogboksen fremover.

Vælg [Vis ikke dette skærmbillede igen] for at undgå, at kameraet fremover viser bekræftelsesdialogboksen, når det slukkes.

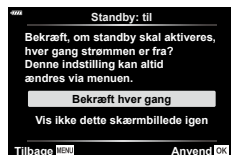





- Hvis den forbliver aktiv, afsluttes den trådløse forbindelse automatisk, hvis:
 - Forbindelsen forbliver inaktiv i 12 timer
 - Hukommelseskortet fjernes
 - Batteriet udskiftes
 - Der sker en opladningsfejl, mens batteriet oplades i kameraetForbindelsen kan gendannes ved at tænde for kameraet.
- Bemærk! Når [Til] er valgt for [Standby], tænder kameraet muligvis ikke med det samme, når **ON/OFF**-håndtaget drejes hen på **ON**.

Overførsel af billeder til en smartphone

Du kan vælge billeder på kameraet og overføre dem til en smartphone. Du kan også bruge kameraet til at vælge billeder, som du ønsker at dele.  "Valg af billeder til deling (Del valg)" (s. 122)

- 1 Start [Enhedsforbindelse] på kameraet (s. 156).
 - Du kan også oprette forbindelse ved at trykke på  på skærmen.
 - Hvis du tidligere har haft etableret forbindelse til smartphonen, etablerer kameraet automatisk forbindelse.
 -  1 vises, når parringsprocessen er afsluttet.

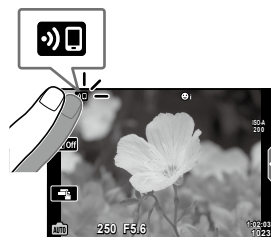

- 2 Tryk på [Importer billeder] på smartphonen.
 - Billederne i kameraet vises på en liste.
- 3 Vælg de billeder, du ønsker at overføre, og tryk på knappen Gem.
 - Når lagringen er fuldført, kan du slukke for kameraet på smartphonen.



- Hvis følgende funktioner vælges for [Wi-Fi-/Bluetooth-indstillinger] i \Uparrow -(opsætningsmenuen) på kameraet, kan du downloade billeder til smartphonen, som det er beskrevet i trin 3 og 4 ovenfor, selv når kameraet er slukket.
 - [Trådløse funktioner]: [Til]
 - [Sluk standby]: [Til]

Automatisk upload af billeder, mens kameraet er slukket

Sådan konfigurerer du kameraet til automatisk at uploade billeder til en smartphone, når det er slukket:

- Markér billeder til deling (s. 122)
- Aktivér sluk standby (s. 158)
- Start OI.Share, hvis du bruger en iOS-enhed



- Automatisk upload er ikke tilgængelig, hvis du er tilsluttet via en router (f.eks. et hjemmenetværk). Her skal du overføre billeder via OI.Share.
- Nogle smartphones afsluttes muligvis uploaden, når de går i dvalefunktion. Sørg for, at din smartphone ikke går i dvalefunktion, mens uploaden er i gang.

5

Indstilling af automatisk delingsordre for billeder

Så snart du har optaget et billede, bliver der indstillet en delingsordre for billedet.

- 1 Markér [Wi-Fi-/Bluetooth-indstillinger] i indstillingsmenuen, og tryk på .
- 2 Markér [Aut. delingsmarkering], og tryk på .
- 3 Markér den ønskede indstilling, og tryk på -knappen.

Fra	Slår Aut. delingsmarkering fra for de billeder, du optager.
Til	Slår Aut. delingsmarkering til for de billeder, du optager.

- Du kan oprette en delingsmarkering for 200 billeder.
- (ikonet Aut. delingsmarkering) vises på skærmen.
- Ikonet Aut. delingsmarkering angiver status som følger:
 - : Der sættes automatisk en delingsmarkering på billederne.
 - : Der sættes ikke automatisk en delingsmarkering på billederne.
- Aut. delingsmarkering anvendes kun på JPEG-billeder.
- Du kan annullere en automatisk indstillet delingsmarkering på et billede. Vis det billede, du vil annullere delingsmarkeringen for, og tryk på ()-knappen.

Fjernoptagelse med en smartphone (Live View)



Du kan udføre fjernoptagelse ved at betjene kameraet med en smartphone og følge optagelsen via live view på smartphonens skærm.

- Kameraet viser forbindelsesskærmen, og alle funktioner udføres via smartphonen.

- 1** Start [Enhedsforbindelse] på kameraet (S. 156).
 - Du kan også oprette forbindelse ved at trykke på  på skærmen.
 - 2** Start Ol.Share, og tryk på [Fjernbetjening].
 - 3** Tryk på [Live View].
 - 4** Tryk på udløseren for at tage billedet.
 - Det optagne billede gemmes på hukommelseskortet i kameraet.
- De tilgængelige optagefunktioner er delvist begrænsede.

Fjernoptagelse med en smartphone (fjernudløser)



Du kan udføre fjernoptagelse ved at betjene kameraet med en smartphone (fjernudløser).

- Alle funktioner kan udføres på kameraet. Du kan derudover vælge at optage billeder og film ved hjælp af udløseren, der er vist på smartphonens skærm.
- Hvis [Bluetooth] (s. 157) står på [Fra], skal du slå funktionen [Til ].
- Hvis [Bluetooth] står på [Til ], vil kameraet være standby til trådløs forbindelse, så snart der tændes for det.

- 1** Start Ol.Share, og tryk på [Fjernbetjening].
 - 2** Tryk på [Fjernudløser].
 - 3** Tryk på udløseren for at tage billedet.
 - Det optagne billede gemmes på hukommelseskortet i kameraet.
- Kameraet går ikke i dvaletilstand, når det er tilsluttet en smartphone.
 - Selv om [Bluetooth] er [Fra], kan [Fjernudløser] stadig bruges ved at starte [Enhedsforbindelse] på kameraet.



Tilføjelse af positionsoplysninger til billeder

Du kan føje GPS-mærker til billeder, der blev optaget, mens GPS-loggen blev gemt, ved at overføre den GPS-log, der er gemt på smartphonen, til kameraet.

- 1 Inden du starter med at tage billeder med kameraet, skal du starte OI.Track på smartphonen for at starte med at gemme GPS-loggen.
 - Inden du starter en GPS-sporingslog, skal du oprette forbindelse én gang via OI.Track og synkronisere tiden.
 - Du kan bruge telefonen og andre apps, mens GPS-loggen gemmes. Luk ikke OI.Track.
- 2 Når du er færdig med at tage billeder, skal du afslutte sporingen i OI.Share.
- 3 Tryk på -ikonet på kameraets skærm for at oprette forbindelse til smartphonen.
 - Du kan også oprette forbindelse ved at vælge [Enhedsforbindelse] på -gengivemenuen.
- 4 Upload den gemte GPS-log til kameraet med OI.Track.
 - GPS-loggen bruges til at føje stedsdata til billeder, du har taget, efter du startede OI.Track i trin 1.
 -  vises på de billeder, hvor der blev tilføjet positionsoplysninger.
 - Det er kun muligt at tilføje positionsoplysninger med en smartphone med GPS-funktion.
 - Der kan ikke føjes positionsoplysninger til film.

Nulstilling af indstillingerne for trådløst LAN/Bluetooth®

Gendan [Wi-Fi/Bluetooth-indstillinger] til standardværdier:

- 1 Vælg [Wi-Fi-/Bluetooth-indstillinger] i e indstillingsmenuen, og tryk på .
 - 2 Vælg [Nulstil indstillinger], og tryk på l.
 - 3 Vælg [Ja], og tryk på .
- Følgende indstillinger bliver nulstillet:
[Trådløse funktioner] (s. 163)/[Bluetooth] (s. 157)/[Adgangskode til forbindelse] (s. 163)/[Sluk standby] (s. 158)/[Aut. delingsmærkning] (s. 160)
 - Når du nulstiller indstillingerne, nulstilles parringen med smartphonen ligeledes. Start [Enhedsforbindelse] (s. 156) igen for at etablere forbindelse til en smartphone.

Ændring af adgangskode

Sådan ændres adgangskoder til Wi-Fi/**Bluetooth**:



- 1 Vælg [Wi-Fi-/Bluetooth-indstillinger] i **Y** indstillingsmenuen, og tryk på **▷**.
 - 2 Vælg [Adgangskode til forbindelse], og tryk på **▷**.
 - 3 Følg brugervejledningen, og tryk på knappen **⊙**.
 - Der oprettes en ny adgangskode.
- Du kan ændre både adgangskoden til Wi-Fi-tilslutning og adgangskoden til **Bluetooth**-tilslutning.
 - Opret forbindelse til smartphonen igen, når du har ændret adgangskoderne.
 "Pardannelse mellem kamera og smartphone" (s. 156)

Deaktivering af trådløst LAN/Bluetooth®

Sådan deaktiveres trådløst LAN/**Bluetooth**®:

- 1 Vælg [Wi-Fi-/Bluetooth-indstillinger] i **Y** indstillingsmenuen, og tryk på **▷**.
 - 2 Vælg [Trådløse funktioner], og tryk på **▷**.
 - 3 Vælg [Fra], og tryk på Q-knappen.
- Følgende funktioner bliver slået fra.
[Enhedsforbindelse] (s. 156)/[Sluk standby] (s. 158)/[Bluetooth] (s. 157)



- Hvis du kun vil deaktivere trådløst LAN/**Bluetooth**®, når kameraet er slukket, skal du vælge [Fra] for [Wi-Fi-/Bluetooth-indstillinger] > [Standby].  "Trådløse indstillinger for, når kameraet er slukket" (s. 158)
- Hvis du kun vil deaktivere standby til trådløs forbindelse, når kameraet er tændt, og afbryde kameraets trådløse signal, skal du vælge [Fra] for [Wi-Fi-/Bluetooth-indstillinger] > [Bluetooth].  "Trådløse standbyindstillinger for, når kameraet er tændt" (s. 157)

6 Tilslutning af kameraet til en computer

Overførsel af billeder til en computer

- 1 Sluk kameraet, og slut det til computeren.

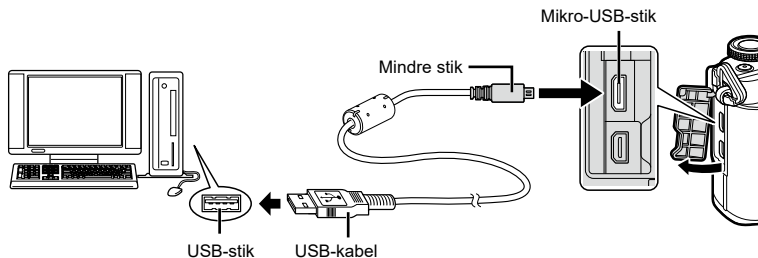

- Placeringen af USB-porten afhænger af computeren. Se computerens vejledning for yderligere oplysninger.

- 2 Tænd for kameraet.

- Valgmenuen for USB-forbindelsen vises.
- Når kameraet er tilsluttet en computer via USB, bør der blive vist en dialogboks på skærmen, der beder dig om at vælge en vært. Hvis det ikke er tilfældet, skal du vælge [Auto] for [USB] (s. 146) i kameraets brugervalgsmenuer.
- Hvis der ikke vises noget på kameraets skærm, selv efter at du har sluttet kameraet til computeren, kan batteriet være opbrugt. Brug et fuldt opladet batteri.

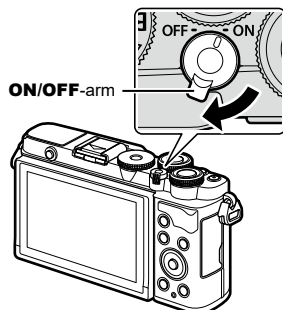

- 3 Tryk på Δ ∇ for at vælge [Hukommelse]. Tryk på \odot -knappen.



4 Computeren registrerer kameraet som en ny enhed.

- I følgende styresystemer kan der ikke garanteres for dataoverførslen, selvom computeren er forsynet med en USB-port.
Computere med efterinstalleret USB-stik på udvidelseskort osv., computere uden fabriksinstalleret operativsystem og hjemmebyggede computere
- Kameraets kontroller kan ikke bruges, mens kameraet er sluttet til en computer.

Installation af pc-softwaren

Installer følgende software for at få adgang til kameraet, når det er tilsluttet computeren direkte via USB.

Olympus Workspace

Dette computerprogram bruges til at downloade og vise billeder og film, der er optaget med kameraet. Det kan også anvendes til at opdatere kameraets firmware. Softwaren kan downloades fra websitet herunder. Hav kameraets serienummer klar, når du downloader softwaren.

<https://support.olympus-imaging.com/owdownload/>

Batterier

- Dette kamera bruger vores originale li-ion-batteri. Brug aldrig andre batterier end vores originale batterier.
- Kameraets strømforbrug varierer meget afhængigt af brugen og andre forhold.
- Da følgende også forbruger meget strøm uden optagelse, forbruges batteriet hurtigt.
 - Gentagen indstilling af skarpheden ved at trykke lukkeren halvt ned i optagefunktionen.
 - Visning af billeder på skærmen i længere tid.
 - Når det er tilsluttet til en computer.
 - Lad trådløst LAN/**Bluetooth**® være aktiveret.
- Hvis der bruges et opbrugt batteri, kan kameraet slukke uden, at advarslen om opbrugt batteri vises.
- Tag batterierne ud af kameraet, hvis kameraet ikke skal anvendes i en måned eller længere.
Batteriernes levetid forkortes, hvis de efterlades i kameraet i længere tid, og du risikerer, at de ikke længere virker.
- Batteriet er ikke helt opladet ved levering. Lad batteriet op før brug med den medfølgende USB-netadapter.
- Den normale opladningstid for den medfølgende USB-netadapter er ca. 4 timer (anslået).
- Brug kun USB-netadapters eller opladere, der udtrykkeligt er beregnet til at blive brugt sammen med batterier af den medfølgende type. Den medfølgende USB-netadapter må kun bruges til batterier (kameraer), der er kompatible.
- Der er risiko for eksplosion, hvis batteriet udskiftes med et batteri af forkert type.
- Bortskaf det brugte batteri i overensstemmelse med vejledningen "FORSIGTIG" (s. 195) i brugerhåndbogen.

Brug af din USB-netadapter i udlandet

- USB-netadapteren kan bruges med de fleste boligstrømkilder inden for området 100 V til 240 V AC (50/60Hz) over hele verden. Afhængigt af landet eller det område du befinder dig i, kan stikkontakten dog have forskellige former, og USB-netadapteren kan have brug for en stikadapter for at kunne passe i stikkontakten.
- Brug ikke rejseadapters fra almindelig handel, da det kan medføre fejl på USB-netadapteren.

Understøttede kort

I denne manual betegnes alle lagringsenheder som "kort". Følgende typer SD-kort (fås i almindelig handel) kan bruges med dette kamera: SD, SDHC og SDXC. Besøg vores websted for at få de seneste oplysninger.



Skrivebeskyttet kontakt på SD-kort

SD-kortet har en skrivebeskyttet kontakt. Hvis kontakten indstilles til positionen "LOCK", kan der ikke skrives data til kortet. Flyt kontakten tilbage til oplæsningspositionen for at muliggøre skrivning.



- Kort skal formateres med dette kamera, før de tages i brug eller efter at have været anvendt med andre kameraer eller computere.  "Formatering af kortet (Kortopsætning)" (s. 144)
- Data på kortet slettes ikke fuldstændigt, selv om kortet formateres eller dataene slettes. Ødelæg kortet, hvis det skal bortskaffes, så personlige oplysninger ikke gives videre.
- Der er muligvis begrænset adgang til nogle gengivefunktioner og lignende, når skrivebeskyttelseskontakten er i positionen the "LOCK".

Udskiftelig optik

Vælg en optik ud fra motivet og dine kreative ønsker. Brug optikker, der er designet specielt til Micro Four Thirds-systemet, og som har M. ZUIKO-mærkatet eller det symbol, der er vist til højre. Med en adapter kan du også bruge Four Thirds System- og OM System-optik. Brug af adapter (ekstraudstyr) er påkrævet.



7
Forsigtig

- Når du anbringer eller fjerner dækslet og optikken fra kameraet, skal kameraets bajonet pege nedad. Det forhindrer, at der kommer støv eller andre fremmedlegemer ind i kameraet.
- Dækslet må ikke fjernes og optikken ikke sættes på i støvede omgivelser.
- Optikken på kameraet må ikke rettes direkte mod solen. Dette kan resultere i en fejlfunktion i kameraet eller endog få det til at bryde i brand pga. sollysens forstærkede effekt, når der fokuseres gennem optikken.
- Pas på ikke at miste for- og bagdækslet.
- Sæt dækslet på kameraet for at undgå, at der kommer støv ind i kameraet, når der ikke sat nogen optik på.

■ Optik- og kamerakombinationer

Optik	Kamera	Montering	AF	Måling
Micro Four Thirds-systemoptik	Micro Four Thirds-systemkamera	Ja	Ja	Ja
Four Thirds-systemoptik		Montering mulig med adapter	Nej*1	Ja
OM System-optik			Nej	Ja*2

*1 Kun MF (manuelt fokus) er tilgængeligt.

*2 Nøjagtig måling er ikke mulig.

Objektiver med MF-kobling

Mekanismen "MF-kobling" (Manuelt fokus-kobling) på MF-koblingsobjektiver kan bruges til at skifte mellem autofokus og manuelt fokus ved blot at dreje på fokusringen.

- Kontrollér placeringen af MF-koblingen, inden du tager billeder.
- Hvis du skubber fokusringen til AF/MF-positionen i enden af objektivet, vælges der autofokus, og hvis den skubbes til MF-positionen tættere på kamerahuset, vælges manuelt fokus, uanset hvilken fokusfunktion der er valgt med kameraet.

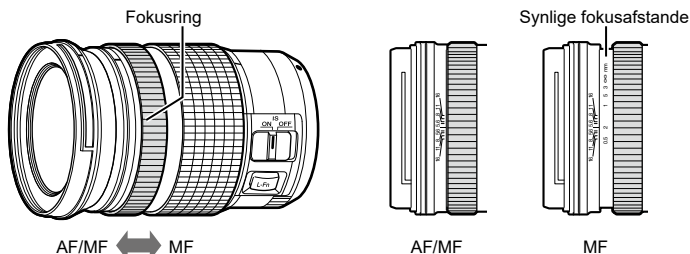

- Hvis du vælger [MF] for fokusfunktionen på kameraet, deaktiveres autofokus, selv hvis fokusringen er i AF/MF-positionen.

7

Forsigtig

Kompatible flashenheder

Vælg en flashenhed, der passer til dine behov, under hensyntagen til faktorer som nødvendigt output, og om enheden understøtter makrofotografering. Flashenheder, der er designet til at kommunikere med kameraet, understøtter forskellige flashfunktioner, herunder TTL-auto og super-FP. Se dokumentationen til flashenheden for at få oplysninger om flashfunktioner og deres anvendelse. Kameraet understøtter også følgende trådløse flashstyringssystemer:

Radiostyret flashfotografering: CMD-, ⚡CMD-, RCV- og X-RCV-funktion

Kameraet styrer en eller flere trådløse flashenheder ved hjælp af radiosignaler. Udvalget af steder, hvor flashenheder kan placeres, øges. Flashenheder kan styre andre kompatible enheder eller være udstyret med radiofjernbetjening/-modtagelse for at muliggøre brug af enheder, der ellers ikke understøtter radiostyring.

Trådløst styret flashfotografering: RC-funktion

Kameraet styrer en eller flere trådløse flashes ved hjælp af optiske signaler. Flashfunktionen kan vælges med kameraets betjeningslementer (s. 84).

■ Tilgængelige funktioner med kompatible flashenheder

Flashenhed	Understøttede flashstyringsfunktioner	GN (ledetal, ISO 100)	Understøttede trådløse systemer
FL-700WR	TTL-AUTO, MANUEL, FP TTL AUTO, FP MANUEL, MULTI, RC, SL MANUEL	GN 42 (75/150 mm ^{*1}) GN 21 (12/24 mm ^{*1})	CMD, ⚡CMD, RCV, X-RCV, RC
FL-900R	TTL-AUTO, AUTO, MANUAL, FP TTL AUTO, FP MANUEL, MULTI, RC, SL AUTO, SL MANUAL	GN 58 (100/200 mm ^{*1}) GN 27 (12/24 mm ^{*1})	RC
STF-8	TTL-AUTO, MANUEL, RC ^{*2}	GN 8,5	RC ^{*2}

*1 Den maksimale optikbrændvidde (tallene efter skråstreger er brændvidder svarende til et 35-mm-formatet), som enheden kan give flashdækning ved.

*2 Fungerer udelukkende som fjernbetjening (sender).

Trådløst styret flashfotografering

Eksterne flashenheder, der er designet til at bruges med dette kamera og som har en fjernbetjeningsfunktion, kan bruges til trådløs flashfotografering. Kameraet kan styre hver af de tre grupper af fjernstyrede flashenheder og den indbyggede flash. Se yderligere oplysninger i vejledningen til de eksterne flashenheder.

- 1 Indstil de fjernbetjente flash til RC-funktion, og anbring dem som ønsket.
 - Tænd for de eksterne flashenheder, tryk på MODE-knappen, og vælg RC-funktion.
 - Vælg en kanal og gruppe til hver ekstern flash.
- 2 Vælg [Til] for [⚡ RC Styring] på **C₂**-optagemenuen 2 (s. 129).
 - Tryk på **[OK]**-knappen for at vende tilbage til visningen af RC-funktion. Tryk på **INFO**-knappen for at skifte mellem LV-superkontroller eller Live Kontroller og RC-funktionsdisplayet.
 - Vælg en flashfunktion (bemærk, at rødøje-reducering ikke er tilgængelig i RC-funktion).
- 3 Juster indstillingerne for hver gruppe på RC-funktionsdisplayet.

Gruppe

- Vælg flashstyringsfunktionen og indstil flashintensiteten særskilt for hver enkelt gruppe. Vælg flashintensiteten i MANUEL.

Tilpas indstillingerne for kameraets flashenhed.

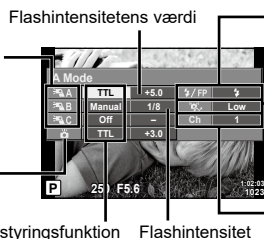

- Normal flash/Super FP Flash
- Skift mellem normal flash og Super FP Flash

- Kommunikationslysniveau
- Indstil kommunikationslysniveauet på [HI], [MID] eller [LO].

- Kanal
- Indstil kommunikationskanalen på den samme kanal som på flashen.

- 4 Tryk på knappen til opskubning af flashen for at løfte flashen.
 - Lav en testoptagelse efter at have kontrolleret, at flashen er opladet.

■ Rækkevidde for trådløs flash

Anbring de trådløse flash med fjernbetjeningssensorerne rettet mod kameraet. Den følgende figur viser de omtrentlige afstande, som flashen kan bruges på. Den faktiske rækkevidde afhænger af de lokale forhold.

- Vi anbefaler at bruge en enkelt gruppe med op til tre eksterne flash.
- Trådløse flashenheder kan ikke bruges til andet gardin synkro med lang lukkertid på mere end 4 sekunder.
- Hvis motivet er for tæt på kameraet, kan kontrolblinkene, der udsendes af kameraets indbyggede flash, påvirke eksponeringen (denne effekt kan reduceres ved at dæmpe lyset fra kameraets flash, for eksempel med en spredforsats).
- Flashens maksimale synkroniseringstimer er 1/160 sek., når der bruges flash i RC-funktion.

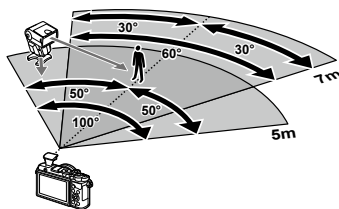

Andre eksterne flash

Bemærk følgende ved brug af en tredjepartsflash monteret i kameraets flashsko:

- Brug af forældede flash, der sender en spænding på mere end 24 V gennem X-kontakten, vil beskadige kameraet.
- Tilslutning af flash med signalkontakter, der ikke er i overensstemmelse med vores specifikationer, kan beskadige kameraet.
- Indstil optagefunktionen til **M**, indstil lukkertiden til en værdi, der ikke er højere end flashsynkroniseringshastigheden, og indstil ISO-følsomheden til en anden indstilling end [AUTO].
- Der kan kun udføres flashstyring ved manuelt at indstille flashen til den ISO-følsomhed og blændeværdi, der vælges med kameraet. Flashens lysstyrke kan justeres ved at justere enten ISO-følsomhed eller blændeværdi.
- Brug en flash med en udlysningsvinkel, der passer til optikken. Udlysningsvinklen angives normalt i brændvidder svarende til et 35 mm kamera.

Systemdiagram

Strømforsyning



BLS-50
Lithium-ion-batteri



F-5AC
USB-netadapter



BCS-5
Lithium-ion-lader

Punktsigte



EE-1
Punktsigte

E-P7

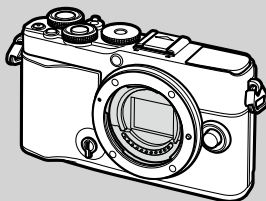

Taske/rem

Skulderrem /
kameraetui

Tilslutningska- bel

USB-kabel
CB-USB12/
HDMI-kabel*¹

Hukommelseskort

SD/SDHC/
SDXC

Programmer

Olympus Workspace
Fotoredigeringssoftware

OLYMPUS Image Share (OI.Share)
Olympus Image Palette (OI.Palette)
OLYMPUS Image Track (OI.Track)
Smartphoneapp

 : E-P7-kompatible produkter

 : Produkter, der fås i almindelig handel

Besøg vores websted for at få de seneste oplysninger.

*1 HDMI-kabler fås som uoriginalt tilbehør.

*2 Ikke alle typer optikker kan bruges med adapter. Se vores websted for yderligere oplysninger.

*3 Se oplysninger om kompatibel optik på vores hjemmeside.

Optik



Micro Four Thirds-systemobjektiv



MMF-2/MMF-3²
Four Thirds-adaptør



BCL-1580/BCL-0980
Pandekageobjektiv

Konverteroptik*3

FCON-P01
Fiskeøje

WCON-P01
Vidvinkel

MCON-P01
Makro

MCON-P02
Makro

MC-14
Telekonverter

MC-20
Telekonverter

Flash



FL-900R
Elektronisk flash



FL-700WR
Elektronisk flash

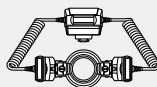

STF-8
Makroflash

Trådløst systemtilbehør



FC-WR
Trådløs fjernbetjening



FR-WR
Trådløs fjernmodtager

Rengøring og opbevaring af kameraet

Rengøring af kameraet

Sluk kameraet, og fjern batteriet, før kameraet gøres rent.

- Brug ikke kraftige opløsningsmidler, som f.eks. benzol eller sprit, eller kemikalieklude.

Udvendigt:

- Tør forsigtigt skærmen af med en blød klud. Brug en klud, der er dyppet i mildt sæbevand og opvredet hårdt, hvis kameraet er meget snavset. Tør kameraet af med den fugtige klud, og tør efter med en tør klud. Hvis kameraet har været brugt på stranden, skal det tørres af med en klud opvredet i rent vand.

Skærm:

- Tør forsigtigt skærmen af med en blød klud.

Optik:

- Blæs støv af optikken med en puster, der kan fås i almindelig handel. Tør optikken forsigtigt af med en optikrenseserviet.

Hukommelse

- Hvis kameraet ikke benyttes i en længere periode, skal batteriet og kortet fjernes. Opbevar kameraet på et køligt, tørt sted, der er godt ventileret.
- Indsæt batteriet med mellemrum, og kontroller kameraets funktioner.
- Fjern støv og andre fremmedlegemer fra hus og bagdæksler, før du sætter dem på.
- Sæt dækslet på kameraet for at undgå, at der kommer støv ind i kameraet, når der ikke sæt nogen optik på. Sørg for at sætte de forreste og bagerste optikdæksler på igen, før du lægger optikken væk.
- Rengør kameraet efter brug.
- Må ikke opbevares sammen med insektmidler.
- Undgå at opbevare kameraet på steder, hvor der arbejdes med kemikalier, for at beskytte kameraet mod korrosion.
- Der kan dannes mug på optikken, hvis den er blevet meget snavset under opbevaring.
- Kontroller hver del af kameraet før brug, hvis det ikke har været i brug i lang tid. Sørg for at tage et prøvebillede, og kontroller, at kameraet fungerer korrekt, før der tages vigtige billeder.

Rengøring og kontrol af billedsensoren

Kameraet er udstyret med en funktion til støvreduktion for at forhindre støv i at sætte sig på billedsensoren og for at fjerne alt støv og skidt fra billedsensorens overflade med ultralydvibrationer. Støvreduktionsfunktionen fungerer, når kameraet er tændt. Støvreduktionsfunktionen fungerer på samme tid som pixelmappingfunktionen, som kontrollerer billedsensoren og funktionerne til billedbehandlingen. Da støvreduktionen aktiveres hver gang, der tændes for kameraet, skal kameraet holdes lodret, så støvreduktionen kan fungere effektivt.

Pixelmapping – kontrol af billedbehandlingsfunktioner

Kameraets pixelmapping kontrollerer og justerer funktionerne i billedsensoren og funktionerne til billedbehandlingen. Før du bruger pixelmappingfunktionen, skal du vente i mindst 1 minut efter seneste optagelse eller afspilning for at sikre, at den fungerer korrekt.

- 1 Vælg [Pixel Mapping] (s. 150) i Brugervalgt menu **I**.
- 2 Tryk på **▶**, og tryk derefter på **OK**-knappen.
 - Bjælken [Aktiv] vises, når pixelmapping er i gang. Når pixelmapping er færdig, gendannes menuen.
 - Hvis kameraet slukkes ved et uheld under pixelmapping, skal du starte fra trin 1 igen.

Tips og oplysninger om optagelse

Kameraet tænder ikke, selv om der er isat et batteri

Batteriet er ikke ladet helt op

- Oplad batteriet med USB-netadapteren.

Batteriet fungerer midlertidigt ikke på grund af kulde

- Batteriets ydeevne falder ved lave temperaturer. Tag batteriet ud, og læg det i din lomme for at varme det op.

Der vises en dialogboks til valg af sprog

Dialogboksen, der vises på illustrationen, vises under følgende omstændigheder:

- Kameraet tændes for første gang
- Du har tidligere afsluttet den indledende setup uden at vælge et sprog

Vælg et sprog, som det er beskrevet i "Indledende opsætning" (s. 23).

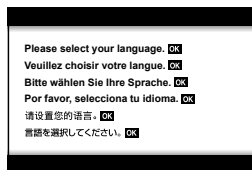

Dato og tid er ikke blevet indstillet

Kameraet bruges med indstillingerne fra da det blev købt

- Kameraets dato og tid er ikke indstillet, når det købes. Indstil dato og tid, før kameraet tages i brug.  "Indledende opsætning" (s. 23)

Batteriet er taget ud af kameraet

- Indstillinger af dato og tid nulstilles til standardindstillingen, hvis kameraet er uden batteri i ca. 1 dag. Indstillingerne slettes hurtigere, hvis batteriet kun har været i kameraet i en kort tid, før det tages ud. Kontrollér dato og tid, inden der tages vigtige billeder.

Standardindstillingerne gendannes for funktioner, der indstilles

Indstillingerne, der er valgt i funktionerne **AUTO** () , **SCN** eller funktionen Z nulstilles, når omskifteren drejes til en anden indstilling.

Funktioner, der ikke kan vælges fra menuer

Nogle punkter kan ikke vælges fra menuerne ved brug af Δ ∇ \triangleleft \triangleright .

- Punkter der ikke kan indstilles med den aktuelle optagefunktion.
- Punkter, der allerede er indstillet:
Kombinationer af [] (s. 86) og [Støjredukt.] (s. 147), etc.

Antallet af AF-søgefelter reduceres.

Størrelsen på og antallet af AF-søgefelter varierer med sideforhold (s. 97), AF-søgefeltstilstand (s. 81) og den valgte funktion for [Digital telekonverter] (s. 130).

Der tages intet billede, når der trykkes på udløseren

Kameraet har slukket automatisk

- Hvis kameraet ikke betjenes i et valgt tidsrum, skifter det automatisk til dvalefunktion for at spare på batterierne.  [Dvalefunktion] (s. 150)
Tryk udløseren halvt ned for at forlade dvalefunktion.
Kameraet slukker automatisk, hvis det ikke betjenes i yderligere 4 timer.

Flashen lades op

- Under opladning blinker  mærket på skærmen. Vent, indtil det ikke blinker mere, og tryk derefter på udløseren.

Kan ikke stille skarpt

- Kameraet kan ikke stille skarpt på motiver, der er for tæt på kameraet, eller som ikke egner sig til autofokus (AF-indikatoren blinker på skærmen). Gå længere væk fra motivet, eller stil skarpt på en genstand med høj kontrast i samme afstand fra kameraet som hovedmotiv, komponer billedet, og optag.

Motiver, som er vanskelige at stille skarpt på

Det kan være vanskeligt at stille skarpt med autofokus i følgende situationer.

AF-indikatoren blinker. Der er ikke stillet skarpt på disse motiver.



Motiver med lav kontrast



Meget kraftigt lys i midten af billedet

AF-indikatoren lyser, men der er ikke stillet skarpt på motivet.



Motiver på forskellig afstand

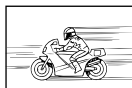

Motiver i hurtig bevægelse



Motivet uden for AF Felt

Støjreduktion er aktiveret

- Ved natoptagelser er lukkertiden langsommere, hvilket øger muligheden for, at der opstår støj på billedet. Kameraet aktiverer støjreduceringen efter optagelse med langsom lukkertid. I løbet af denne proces er optagelse ikke tilladt. Du kan indstille [Støjredukt.] til [Fra].
 [Støjredukt.] (s. 147)

Billedet forekommer hvidt

Dette kan forekomme, hvis billedet er taget i modlys eller i modlyslignende forhold. Det skyldes et fænomen, som kaldes overstråling eller spørgelsbilleder. Overvej så vidt muligt en komposition, hvor der ikke er en kraftig lyskilde i billedet. Overstråling kan også forekomme, hvis der ikke er en lyskilde i billedet. Brug en modlyslænde til at afskærme optikken fra lyskilden. Hvis modlyslænden ikke har nogen effekt, kan du bruge hånden til at afskærme optikken fra lyset.  "Udskiftelig optik" (s. 167)

Der er et eller flere ukendte lyse punkter på motivet på det optagne billede

Det kan skyldes fastsiddende pixel på billedsensoren. Udfør [Pixel Mapping]. Gentag pixelmapping et par gange, hvis problemet fortsætter.  "Pixelmapping – kontrol af billedbehandlingsfunktioner" (s. 175)

Motivet ser forvrænget ud

Følgende funktioner bruger en elektronisk udløser:

Filmoptagelse (s. 74)/lydløs (s. 88)/**SCN**-funktionen "panorama" (s. 58), funktionerne "lydløs" (s. 58) og "multifokusbillede" (s. 59), funktionerne **AP** "lydløs" (s. 65), panorama (s. 66) og "fokus-bracketing" (s. 69)

Dette kan forårsage forvrængninger, hvis motivet bevæger sig hurtigt, eller kameraet bevæges pludseligt. Undgå pludselige bevægelser af kameraet under optagelse, eller brug standardmæssig serieoptagelse.

Der er linjer på billederne



Følgende funktioner bruger en elektronisk udløser, hvilket kan resultere i, at det optræder linjer som følge af flimmer og andre fænomener, der er knyttet til lys fra lysstofrør og LED-belysning. Denne effekt kan nogle gange begrænses ved at vælge lavere udløserhastigheder:

Filmoptagelse (s. 74)/lydløs (s. 88)/**SCN**-funktionen "panorama" (s. 58), funktionerne "lydløs" (s. 58) og "multifokusbillede" (s. 59), funktionerne **AP** "lydløs" (s. 65), panorama (s. 66) og "fokus-bracketing" (s. 69)

Kameraet er fastlåst i tilstanden Manuelt fokus (MF)

Nogle optikker er udstyret med en kobling til manuelt fokus, som aktiverer manuelt fokus, når fokusringen skubbes tilbage. Se efter på optikken.  [Objektiver med MF-kobling] (s. 168)

Ændring af billedantal eller tilføjelse af billeder til indeksgengivelsesvisningen

Brug indstillingen /Infoindstillinger >  Indstillinger] på den brugervalgte **G**-menu til at ændre det billedantal, der vises i, eller for at føje billeder til indeksgengivelsesvisningen (s. 152).

Sådan skjuler du menuvejledninger

Tryk på **INFO**-knappen for at vise/skjule vejledninger på skærmen på menudisplayet (s. 128).

Sådan ser du funktionerne, der er tildelt omskiftere og knapper

Brug indstillingerne i den brugervalgte **B**-menu til at se de funktioner, der er tildelt kamerabetjeningselementerne.

[Knapfunktion] (s. 145)/-funktion] (s. 145)/[Drejefunktion] (s. 145)









Afspilningen af film "hakker", når de afspilles på et tv



Filmens billedhastighed svarer muligvis ikke til den videostandard, der bruges på tv'et.

Se filmen på en computer i stedet. Inden du optager film til visning på et tv, skal du vælge en billedhastighed, der svarer til den videostandard, der bruges på enheden.

 [Billedhastighed] (s. 136)

Fejlmeddelelser

Visning på skærmen	Mulig årsag	Korrigerende handling
 Intet Kort	Kortet er ikke sat i, eller det kan ikke genkendes.	Sæt et kort i, eller sæt et andet kort i.
 Kortfejl	Der er problemer med kortet.	Sæt kortet i igen. Hvis problemet fortsætter, skal kortet formateres. Hvis kortet ikke kan formateres, kan det ikke anvendes.
 Skrivebeskytt.	Der kan ikke indlæses data på kortet.	Kortets skrivebeskyttelseskontakt er indstillet til "LOCK"-siden. Frigiv kontakten. (s. 167)
 Kort Fyldt	<ul style="list-style-type: none"> Kortet er fyldt. Der kan ikke tages flere billeder eller indlæses yderligere informationer som f.eks. printkodning på kortet. Der er ikke plads på kortet, og printkodning eller nye billeder kan ikke gemmes. 	Udskift kortet, eller slet uønskede billeder. Overfør vigtige billeder til computeren, inden du sletter.
 Ingen Billeder	Der er ingen billeder på kortet.	Kortet indeholder ingen billeder. Optag billeder, og gengiv.
 Billedfejl	Det valgte billede kan ikke gengives på grund af et problem med dette billede. Eller billedet kan ikke gengives på dette kamera.	Se billederne på en pc med et billedbehandlingsprogram. Hvis det ikke er muligt, er billedfilen beskadiget.
 Billedet kan ikke redigeres	Billeder, der er taget med et andet kamera, kan ikke redigeres på kameraet.	Brug et billedbehandlingsprogram til at redigere billedet.
A/M/D	Uret er ikke indstillet.	Indstil uret (s. 24).
 °C/°F		Sluk kameraet, og vent på, at kameraets indvendige temperatur falder.
 Indvendig kameratemperatur er for høj. Vent på, at kameraet køler af, før det bruges.	Kameraets indvendige temperatur er steget på grund af serieoptagelse.	Vent et øjeblik, til kameraet slukkes automatisk. Lad kameraets indvendige temperatur køle ned, før du bruger det igen.

Visning på skærmen	Mulig årsag	Korrigerende handling
 Batteri Fladt	Batteriet er brugt op.	Oplad batteriet.
 Ingen Tilslutn.	Kameraet er ikke sluttet korrekt til en computer, HDMI-skærm eller andet udstyr.	Tilslut kameraet igen.
 Kan ikke printe	Det er muligvis ikke muligt at oprette printbestillinger for billeder, der er taget med andre kameraer, på dette kamera.	Udskriv disse separat på en computer eller andet.
Optikken er låst. Kør optikken ud.	Optikken i den sammentrækkelige optik forbliver trukket sammen.	Træk optikken ud.
Kontroller venligst optikkens indstilling.	Der er sket noget usædvanligt mellem kamera og optik.	Sluk kameraet, kontroller forbindelsen med optikken, og tænd kameraet.
Denne funktion kræver, at der bruges en kompatibel optik. Monter en kompatibel optik.	Optikken understøtter ikke den valgte optagefunktion.	Vælg en optik, som gør, eller vælg en anden optagefunktion.

Standarder

*1: Standard kan gendannes ved at sætte [Fuld] til [Nulstil].

*2: Standard kan gendannes ved at vælge [Standard] for [Nulstil].

LV-kontroller/LV-superkontrolpanel

Optagefunktion	Punkt	Standard	*1	*2	
P/A/S/M/B	ISO	AUTO	✓	✓	83
	Flashfunkt.		✓	✓	84
		±0,0	✓	✓	103
	Manuel værdi	 FULL (flash indstillet til  MANUAL])	✓	✓	84
	 Billedstabil.	S-IS Til	✓	✓	96
	 Billedstabil.	M-IS 	✓	✓	96
	WB	AUTO (([Til] valgt for  Varme farver])	✓	✓	94
	WB-kompensation A	±0	✓	—	96
	WB-kompensation G	±0	✓	—	
	Kelvin	5400K (([CWB] valgt for [WB]))	✓	—	94
	AF Felt		✓	✓	81
	 AF Funktion	S-AF	✓	✓	92
	 Ansigtsforvalg	Ansigts- & øjeforvalg til	✓	—	82
		<input type="checkbox"/>	✓	✓	86
	Måling		✓	✓	93
	 	 F	✓	✓	98
	 	 	✓	✓	99
	Billedfunktion	Naturlig	✓	✓	103
	Skarphed	±0	✓	—	106
	Kontrast	±0	✓	—	106
	Mætning	±0	✓	—	106
	Stemning	Stemning Normal	✓	—	108
	Effekt	— ((i-Enhance) valgt for [Billedfunktion]:  Standard)	✓	—	110
	Farvefilter	— ((Monotone) valgt for [Billedfunktion]: N:Normal)	✓	✓	108
	Monokrom farve	— ((Monotone) valgt for [Billedfunktion]: N:Normal)	✓	✓	109
	Sideforhold	4:3	✓	✓	97
Farverum	sRGB	✓	✓	110, 148	
Højlys&Skygge-kontrol	<input checked="" type="checkbox"/> (±0)	✓	✓	111	

Optagefunktion	Punkt	Standard	*1	*2	
(film)	Billedfunktion	Naturlig	✓	✓	103
	ISO	[P], [A], or [S] valgt for [Mode]: AUTO (fast) [M] valgt for [Funktion]: 200	✓	✓	83
	WB	AUTO ([Til] valgt for [Varme farver])	✓	✓	94
	AF Funktion	C-AF	✓	✓	92
	Funktion	P	✓	—	115
			✓	✓	98
			✓	✓	99
RC Styring	A gruppe A	TTL	✓	✓	170
	B gruppe B	Fra	✓	✓	
	C gruppe C	Fra	✓	✓	
	kameraflash	Fra	✓	✓	
	Flashkompensation	±0 (TTL, Auto)	✓	✓	
	Flashniveau	1/1 (Manuel)	✓	✓	
	/FP	(Normal)	✓	✓	
	Optisk signalstyrke	Lav	✓	✓	
Kanal	1	✓	✓		

Optagemenu

Faneblad	Funktion	Standard	*1	*2	
	Nulstil	Standard	—	—	129
	Billedfunktion	Naturlig	✓	✓	94, 130
	Digital telekonverter	Fra	✓	✓	130
	Måling		✓	✓	93
	AF-hjælpelys	Til	✓	✓	130

Faneblad	Funktion	Standard	*1	*2		
	Billedstabilisering	S-IS Til	✓	✓	96	
	El-zoom.hast.	Normal	✓	—	131	
	+RAW	±0,0	✓	✓	103	
	Multieksposering	Billedantal	Fra	✓	✓	131
		Auto Niveau	Fra	✓	✓	
		Indblænd	Fra	✓	✓	
	Intervalopt. /tidsforsk.		Fra	✓	✓	133
	Anti-Shock[]/ Lydløs[]	Anti-Shock[]	[] 0 sek.	✓	—	135
		Lydløs[]	[] 0 sek.	✓	—	
		Støjreduktion[]	Fra	✓	—	
Lydløs[]		Funktions- indstillinger))	Tillad ikke	✓	
	AF-hjælpelys		Tillad ikke	✓	—	
	Flashfunkt.	Tillad ikke	✓	—		
RC Styring		Fra	✓	✓	135	

Videomenu

Faneblad	Funktion	Standard	*1	*2	
	Film	Til	✓	✓	136
	Optageniveau	±0	✓	—	136
	AF-funktion	C-AF	✓	✓	136
	Billedstabilisering	M-IS 1	✓	✓	96
	El-zoom.hast.	Normal	✓	—	136
	Billedhastighed	30p	✓	—	99, 136
	Bitshastighed	Fin	✓	—	99, 136



















▶ Gengivemenu

Faneblad	Funktion		Standard	*1	*2		
▶		Start	—	—	—	120	
		Baggr. Musik	Til	✓	✓		
		Lysbillede	Alle	✓	✓		
		Billedinterval	3 sek.	✓	—		
		Filminterval	Kort	✓	—		
			Til	✓	✓	137	
	Rediger	Vælg Bill.	RAW data red.	—	—	—	137
			JPEG redigering	—			139
			Film rediger	—			141, 142
				—			124
Billedoverbl.		—	141				
	Printbestill.	—	—	—	123		
	Nulstil	—	—	—	142		
	Nulstil Del valg	—	—	—	122		
	Enhedsforbindelse	—	—	—	156		





⚙ Brugervalgt menu

Faneblad	Funktion		Standard	*1	*2		
⚙	AF/MF						
		AEL/AFL	S-AF	tilstand1	✓	✓	145, 151
			C-AF	tilstand2			
			MF	tilstand1			
			Ansigtsforvalg		✓	—	82, 145
	MF Assistent	Forstør	Fra	✓	—	145, 151	
		Peaking	Fra	✓	—		
	Nulstil objektiv	Til	✓	✓	145		

Faneblad	Funktion		Standard	*1	*2		
	Knap/Omskifter						
	B	Knapfunktion	Funktion	AEL/ARL	✓	—	112, 145
			Funktion	REC	✓	—	
		-funktion			✓	—	145
	Drejefunktion	P	Forreste omskifter: <input checked="" type="checkbox"/> Bageste omskifter: Ps		✓	—	145
			Forreste omskifter: <input checked="" type="checkbox"/> Bageste omskifter: FNr.				
			Forreste omskifter: <input checked="" type="checkbox"/> Bageste omskifter: Lukker				
			Forreste omskifter: FNr. Bageste omskifter: Lukker				
	Disp(●/■)/PC						
	C1	Kontrolindstillinger		LV-superkontrolpanel	✓	—	89, 146
			P/A/S/MB	LV-superkontrolpanel	✓	—	
			ART	LV-superkontrolpanel	✓	—	
			SCN/ΔP	LV-superkontrolpanel	✓	—	
		/Info Indstill.	Info	Kun Billede, samlet	✓	✓	146, 152
			LV-Info	Brugervalg 1 () Brugervalg 2 (niveaumåler)	✓	—	
Indstillinger			25, Kalender	✓	—		
		LV Forøg	Fra	✓	✓	146	
		Flimmerreduktion	Auto	✓	—	146	
		Gittervisning	Fra	✓	—	146	
		Peaking-farve	Rød	✓	—	146	
C2				Til	✓	✓	146
	HDMI	Output størrelse	1080p	✓	—	146,	
		HDMI Kontrol	Fra	✓	—	153	
	USB		Auto	✓	✓	146	
Eksp/ISO/BULB							
D1	Eksponerings-skift		±0	✓	—	147	
	ISO Auto/ Indst.	Øvre grænse	6400	✓	✓	147	
		Standard	200	✓	✓		
	Støjfilter	Standard	✓	✓	147		
	Støjredukt.	Auto	✓	✓	43, 147		
D2	Bulb/Time timer		8min	✓	✓	42, 147	
	Live Bulb		Fra	✓	—	42, 147	
	Live Time		0,5 sek.	✓	—	42, 147	
	Kompositindstillinger		1 sek.	✓	—	44, 147	

Faneblad	Funktion	Standard	*1	*2		
	 Brugervalg					
	E  X-synkr.	1/250	✓	✓	148, 154	
	 Langs. Begr.	1/60	✓	✓	148, 154	
	 + 	Fra	✓	✓	80, 103, 148	
	 +WB	WB AUTO	✓	—	148	
	 -/WB/Farve					
	F  Indstil	 -1  ,  -2  ,  -3  ,  -4 		✓	✓	148, 154
	WB	AUTO		✓	✓	94, 148
	WB AUTO Behold varm farve	Til		✓	✓	148
	Farverum	sRGB		✓	✓	110, 148
	Optage					
	G Filnavn	Nulstil		✓	—	149
	Rediger Filnavn	—		✓	—	149
	Copyright Indstill.	Copyright Info.	Fra	✓	—	149
		Kunstnernavn	—	—	—	
		Copyrightnavn	—	—	—	
	 Indstill.					
	H Pixel Mapping	—		—	—	150, 175
	Justering af Niveau	—		✓	—	150
	Touch-skærm indstill.	Til		✓	—	150
Dvalefunktion	1 min.		✓	✓	22, 150	
Certificering	—		—	—	150	

⌵ Indstillingsmenu

Faneblad	Funktion	Standard	*1	*2		
⌵	Kortopsætning	—	—	—	144	
		—	—	—	24	
		Dansk	—	—	143, 144	
		⌵ ±0, ⌘ ±0, Vivid	✓	—	143	
	Optagekontrol	0,5 sek.	✓	—	143	
	Wi-Fi-/ Bluetooth- indstillinger	Trådløse funktioner	Til	✓	—	163
		Bluetooth	Fra (stoppet)	✓	—	157
		Aut. delingsmarkering	Fra	✓	—	160
		Sluk standby	Vælg	✓	—	158
		Adgangskode til tilslutning	—	—	—	163
		Nulstil indstillinger	—	—	—	162
	Firmware	—	—	—	—	143

Optagefunktion og filstørrelse/antal billeder, der kan gemmes

Hukommelseskortkapacitet: Fotografier

Værdierne gælder for et SD-kort på 16 GB, der bruges til at optage billeder med sideforholdet 4:3.

Optagefunktion	Billedstørrelse (Pixeltal)	Komprimering	Filformat	Filstørrelse (MB)	Antal billeder, der kan gemmes
RAW	5184×3888	Tabsfri komprim.	ORF	17,4	867
L SF		1/2,7		13,1	1054
L F		1/4		8,9	1549
L N		1/8		4,6	3013
M SF	3200×2400	1/2,7	JPEG	5,1	2696
M F		1/4		3,6	3905
M N		1/8		1,9	7395
S SF	1280×960	1/2,7		1,0	13559
S F		1/4		0,8	18079
S N		1/8		0,5	28713

- Det antal billeder, der kan gemmes, kan variere afhængigt af motivet, hvorvidt der er foretaget printkodninger eller andre faktorer. Under visse omstændigheder ændres det resterende antal billeder, der vises på skærmen ikke, selv om du optager billeder eller sletter lagrede billeder.
- Den faktiske filstørrelse varierer i henhold til motivet.
- Det maksimale billedantal, der kan vises på skærmen for billeder, som kan gemmes, er 9999.
-

Hukommelseskortkapacitet: Film

Værdierne gælder for et SDHC-hukommelseskort på 32 GB.

Opløsning	Komprimering	Billedhastighed	Kapacitet (ca.)
4 K	—	30p, 25p, 24p	39 minutter
FHD	SF	60p, 50p, 30p, 25p, 24p	1 time og 16 minutter
	F		2 timer og 7 minutter
	N		3 timer og 22 minutter
HD	SF	60p, 50p, 30p, 25p, 24p	2 timer og 25 minutter
	F		4 timer og 11 minutter
	N		5 timer og 32 minutter

- Værdierne gælder for optagelser med den maksimale billedhastighed. Den faktiske bitrate varierer alt efter billedhastigheden og scenen, der optages.
- Filmfiler kan fylde op til 4 GB. Der oprettes en ny fil, når den nuværende fils størrelse når 4 GB.
- Enkelte film kan være op til 29 minutter lange.

Tekniske data

■ Kamera

Produkttype	
Produkttype	Digitalt kamera med udskifteligt Micro Four Thirds Standard optiksystem
Optik	M.Zuiko Digital, Micro Four Thirds System-optik
Optikbajonet	Micro Four Thirds-bajonet
Tilsvarende brændvidde på et 35 mm-kamera	Ca. det dobbelte af optikkens brændvidde
Billedsensor	
Produkttype	4/3" Live MOS-sensor
Samlet antal pixel	Ca. 21,77 millioner pixels
Samlet antal effektive pixels	Ca. 20,30 millioner pixels
Skærmstørrelse	17,4 mm (H) × 13,0 mm (L)
Sideforhold	1,33 (4:3)
Live View	
Sensor	Bruger Live MOS-sensor
Forstørrelse	100%
Skærm	
Produkttype	3,0" TFT-farve-LCD, variabel vinkel, berøringsskærm
Samlet antal pixel	Ca. 1,04 millioner pixels (sideforhold 3:2)
Lukker	
Produkttype	Computerstyret spaltelukker
Lukkertid	1/4000 – 60 sek., bulb-fotografering, time-fotografering, Live komposit-fotografering
Autofokus	
Produkttype	Billeddannende AF m. høj hastighed
Fokuspunkter	121 punkter
Valg af fokuspunkt	Auto, valgfri
Eksponeringsjustering	
Målingssystem	TTL-målingssystem (billedmåling) Digital ESP-måling/Midtfeltbetonet gennemsnitsmåling/Spotmåling
Målt område	EV -2 - 20 (f/2,8 optik, ISO100)
Optagefunktioner	P : Program AE (programskift kan udføres)/ A : Blændeforvalg AE/ S : Lukkertidsforvalg AE/ M : Manuel/ B : Bulb/Time/Live komposit/ ☒ : AUTO/ SCN : Motiv/ ∞ : Avanceret foto/ ART : Effektfiler/ ☒ : Film
ISO følsomhed	LAV, 200 - 25600 (1/3 EV-Trin)
Eksponeringskompensation	±5,0EV (1/3 EV-trin)
Hvidbalance	
Funktionsindstilling	Auto/forvalgt WB (6 indstillinger)/Brugerdef. WB/Enkeltryk WB (kameraet kan gemme op til 4 indstillinger)

Optagelse	
Hukommelse	SD, SDHC og SDXC UHS-II-kompatibel
Optagesystem	Digitaloptagelse, JPEG (DCF2.0), RAW-data
Anvendelige standarder	Exif 2.31, Digital Print Order Format (DPOF)
Lyd med billeder	Wave-format
Film	MPEG-4 AVC/H.264
Lyd	Stereo, PCM 48 kHz
Gengivelse	
Visningsformat	Enkeltbilledvisning/forstørret gengivelse/indeksvisning/kalendervisning
Drev	
Funktion	Enkeltbilledoptagelse/serieoptagelse/lydløs fotografering
Serieoptagelse	Op til cirka 8,7 bps (□□H)/ op til cirka 15 bps (▼□□H)
Selvuløser	Funktionstid: 12 sek./2 sek./brugervalgt
Energibesparende funktion	Skift til dvalefunktion: 1 minut (Denne funktion kan brugervælges). Sluk: 4 timer
Flash	
Ledetal	5,4 (ISO100•m)/7,6 (ISO200•m)
Udløsningsvinkel	Dækker billedvinklen for en 14 mm optik (28 mm med et 35 mm kamera)
Flashstyringsfunktion	TTL-AUTO (TTL pre-flashfunktion)/MANUEL
Synkroniseringshastighed	1/250 sek. eller langsommere
Trådløst LAN	
Kompatibel standard	IEEE 802.11b/g/n
Bluetooth®	
Kompatibel standard	Bluetooth-version 4.2 BLE
Ekstern forbindelse	
Mikro-USB-stik/HDMI-mikrostick (type D)	
Strømforsyning	
Batteri	Lithium-ion-batteri x1
Mål/vægt	
Mål	118,3 mm (B) × 68,5 mm (H) × 38,1 mm (D) (uden fremspringende dele)
Vægt	Ca. 337 g (inklusive batteri og hukommelseskort)
Driftsbetingelser	
Temperatur	0 °C - 40 °C (brug) -20 °C - 60 °C (opbevaring)
Luftfugtighed	30-90 % (brug)/10-90 % (opbevaring)

Udtrykkene HDMI og HDMI High-Definition Multimedia Interface og HDMI-logoet er varemærker eller registrerede varemærker tilhørende HDMI Licensing Administrator, Inc. i USA og andre lande.

HDMI™
HIGH-DEFINITION MULTIMEDIA INTERFACE

■ Lithium-ion-batteri

MODELNR.	BLS-50
Produkttype	Genopladeligt lithiumionbatteri
Nominel spænding	DC 7,2 V
Nominel kapacitet	1210 mAh
Antal opladninger	Ca. 500 gange (varierer afhængigt af anvendelsesforholdene)
Omgivende temperatur	0 °C - 40 °C (opladning)
Mål	Ca. 35,5 mm (B) × 12,8 mm (H) × 55 mm (D)
Vægt	Ca. 46 g

■ USB-netadapter

MODELNR.	F-5AC-1/F-5AC-2
Indgangsspænding	AC 100 V - 240 V (50/60 Hz)
Udgangsspænding	5 V DC, 1500 mA
Omgivende temperatur	0 °C - 40 °C (brug) -20 °C - 60 °C (opbevaring)

- RET TIL ÆNDRINGER I TEKNISKE DATA, UDEN VARSEL, FORBEHOLDES.
- Du kan finde de seneste specifikationer på vores websted.

SIKKERHEDSFORSKRIFTER

**FORSIGTIG**

FARE FOR ELEKTRISK STØD
MÅ IKKE ÅBNES



FORSIGTIG: FOR AT MINDSKE RISIKOEN FOR ELEKTRISK STØD MÅ DÆKSLET (ELLER BAGSIDEN) IKKE FJERNES. INDVENDIGE DELE MÅ IKKE SERVICERES AF BRUGEREN. OVERLAD EFTERSYN TIL VORES AUTORISEREDE SERVICECENTER.



En trekant med et udråbstegn gør dig opmærksom på vigtige betjenings- og vedligeholdelsesanvisninger i det materiale, der er vedlagt produktet.

**ADVARSEL**

Hvis produktet bruges uden hensyn til oplysningerne under dette symbol, er der risiko for alvorlig personskade eller dødsfald.

**FORSIGTIG**

Hvis produktet bruges uden hensyn til oplysningerne under dette symbol, er der risiko for personskade.

**BEMÆRKNING**

Hvis produktet bruges uden hensyn til oplysningerne under dette symbol, er der risiko for beskadigelse af udstyret.

ADVARSEL!

FOR AT UNDGÅ RISIKO FOR BRAND ELLER ELEKTRISK STØD MÅ DETTE PRODUKT ALDRIG ADSKILLES ELLER UDSÆTTES FOR HØJ LUFTFUGTIGHED.

Generelle forholdsregler

Læs alle instruktioner — Læs alle instruktioner i brugervejledningen, før produktet tages i brug. Gem alle vejledninger og bilag til senere brug.

Strømforsyning — Produktet må kun tilsluttes de strømkilder, der er angivet på produktets mærkat.

Fremmedlegemer — For at undgå personskade må der aldrig indsættes et objekt af metal i produktet.

Rengøring — Tag altid stikket ud, inden produktet rengøres. Brug kun en blød klud til rengøring. Brug hverken væsker, rensedmidler på spraydåse eller organiske opløsningsmidler til at rengøre dette produkt.

Varme — Dette produkt må aldrig bruges eller opbevares i nærheden af en varmekilde, f.eks. en radiator, et varmespæld, en brændeovn eller andre varmeudviklende apparater herunder stereoforstærkere.

Tilbehør — For din egen sikkerhed og for at undgå at beskadige produktet bør du kun anvende tilbehør, der anbefales af vores virksomhed.

Placering — For at undgå skader på produktet og personer skal dette produkt anbringes på et sikkert stativ, holder eller lign.

**ADVARSEL**

- **Brug ikke kameraet i nærheden af brændbare eller eksplosive gasser.**
- **Lad dine øjne få en pause regelmæssigt, når du bruger søgeren.**
Hvis du ikke overholder detet, kan det medføre ondt i øjne, kvalme eller svimmelhed. Antallet af pauser og disse længde varierer fra person til person. Hvis du føler dig træt eller føler ubehag, skal du stoppe med at bruge søgeren og om nødvendigt søge læge.
- **Brug ikke flash og LED-lys (inklusive AF hjælpelys) tæt på mennesker (spædbørn, mindre børn, osv.).**
 - Du skal være mindst 1 m væk fra personens ansigt. Hvis flashen aktiveres for tæt på et motivs øjne, kan det medføre kortvarig synsnedsettelse.
- **Se ikke direkte mod solen eller kraftige lyskilder gennem kameraet.**

- **Sørg for at holde spædbørn og mindre børn væk fra kameraet.**
 - Sørg altid for, at kameraet er uden for mindre børns rækkevidde for at undgå, at der opstår følgende farlige situationer, som kan medføre alvorlig personskade:
 - Kvælning som følge af, at remmen kommer omkring halsen.
 - Ved et uheld sluge batteriet, et kort eller andre små dele.
 - At flashen ved et uheld udløses direkte mod deres egne øjne eller i andre børns øjne.
 - Personskade ved et uheld som følge af kameraets bevægelige dele.
- **Hvis du opdager, at USB-netadaptern bliver meget varm, eller du bemærker usædvanlig lugt, støj eller røg omkring den, skal du straks tage stikket ud af stikkontakten og holde op med at bruge den. Kontakt derefter en autoriseret forhandler eller et autoriseret serviceværksted.**
- **Brug ikke kameraet, hvis det udsender lugt, støj eller røg.**
 - Fjern i så fald aldrig batteriet med de bare hænder. Det kan medføre brand eller forbrænding af hænderne.
- Hold aldrig og brug aldrig kameraet med våde hænder. Dette kan forårsage overophedning, eksplosion, brand, elektrisk stød eller fejlfunktion.
- **Læg ikke kameraet på steder, hvor det kan blive udsat for meget høje temperaturer.**
 - Dette kan ødelægge dele i kameraet og kan under visse omstændigheder medføre, at der går ild i kameraet. Brug ikke opladere eller USB-netadaptern, hvis den er dækket til (f.eks. med et tæppe). Dette kan medføre overophedning og resultere i brand.
- **Vær forsigtig med kameraet, så lettere forbrænding undgås.**
 - Kameraet indeholder metaldele, der kan blive overophedede, så de kan give lettere forbrændinger. Vær opmærksom på følgende:
 - Kameraet bliver varmt efter brug i en længere periode. Hvis du fortsætter med at bruge kameraet, kan det medføre lette forbrændinger.
 - På steder med meget lave temperaturer kan kameraet blive koldere end omgivelsestemperaturen. Bær om muligt handsker, når kameraet bruges i lave temperaturer.
- For at beskytte teknologien i dette produkt bør du aldrig efterlade kameraet på de steder, der er angivet nedenfor, uanset om det er i brug eller skal opbevares:
 - Steder, hvor temperaturen er høj eller stærkt svingende. Direkte sollys, strande, låste biler eller i nærheden af andre varmekilder (komfur, radiator, osv.) eller luftbefugtere.
 - I sandede eller støvede omgivelser.
 - I nærheden af brændbare genstande eller sprængstoffer.
 - På våde steder f.eks. badeværelser eller i regnvej.
 - På steder, der udsættes for kraftige vibrationer.
- Til kameraet skal der anvendes et li-ion-batteri som anvist af vores virksomhed. Oplad batteriet med den angivne USB-netadapter eller oplader. Brug ikke andre USB-netadaptere eller opladere.
- Batterier må aldrig brændes eller opvarmes i mikrobølgeovne, på varmeplader eller i trykkogere osv.
- Efterlad aldrig kameraet i eller nær elektromagnetiske enheder. Dette kan medføre overophedning, brand eller eksplosion.
- Forbind ikke terminalerne med metalliske genstande.
- Tag forholdsregler ved opbevaring og transport af batterier for at undgå, at de kommer i forbindelse med metalgenstande som smykker, nåle, låse, nøgler osv. Kortslutning kan medføre overophedning, eksplosion eller brand, som kan medføre forbrændinger eller personskade.
- For at forhindre utætheder eller skader på batteriernes poler skal du omhyggeligt følge alle vejledninger om brugen af batterierne. Forsøg aldrig at skille batterier ad, ændre dem eller lodde på dem osv.
- Hvis du får batterisyre i øjnene, skal du omgående skylle med rent rindende vand og søge læge med det samme.
- Hvis du ikke kan få batteriet ud af kameraet, skal du kontakte en autoriseret forhandler eller et autoriseret serviceværksted. Forsøg ikke at fjerne batteriet med magt. Beskadigelse af batteriets udvendige side (ridser osv.) kan producere varme eller en eksplosion.
- Batterier skal altid opbevares utilgængeligt for børn. Hvis et barn sluger et batteri, skal der omgående søges læge.
- For at forhindre, at batterierne lækker, overophedes eller forårsager brand og eksplosion, bør der kun anvendes batterier, som er anbefalet til dette produkt.

- Hvis genopladelige batterier ikke er blevet ladet op på den angivne tid, skal opladningen standses, og batterierne må ikke bruges.
- Brug ikke batterier med ridset eller beskadiget hus, og undlad at ride batteriet.
- Udsæt ikke batterier for kraftige stød eller vedvarende rystelser ved at tabe eller støde det.
Dette kan medføre eksplosion, overophedning eller brand.
- Hvis et batteri lækker, lugter usædvanligt, bliver misfarvet, deformt eller på anden måde defekt under brug, skal man straks stoppe brugen af kameraet og holde det væk fra ild.
- Hvis et batteri lækker væske på dit tøj eller din hud, skal du fjerne tøjet og straks skylle det berørte område med rent, rindende koldt vand. Hvis du får forbrændinger på huden fra væsken, skal du omgående søge lægehjælp.
- Li-ion-batterier må ikke bruges i omgivelser med lav temperatur, da de kan generere varme, antænding eller sågar eksplosion.
- Vores li-ion-batteri er konstrueret til kun at blive brugt til vores digitalkamera. Batteriet må ikke bruges til andre enheder.
- **Lad ikke børn håndtere eller transportere batterier (forebyg farlig adfærd såsom at slukke, putte i munden eller tygge).**
- Batteriet kan blive varmt ved lang tids brug. For at undgå mindre forbrændinger må det aldrig tages ud umiddelbart efter brug af kameraet.
- Dette kamera bruger vores originale li-ion-batteri. Brug det specificerede originalbatteri. Der er risiko for eksplosion, hvis batteriet udskiftes med et batteri af forkert type.
- Du skal aflevere batterierne til genbrug af hensyn til miljøet. Når du kasserer brugte batterier, skal du dække deres poler og altid overholde lokale love og bestemmelser.

BEMÆRKNING

- **Kameraet må ikke bruges eller opbevares i støvede eller fugtige omgivelser.**
- **Brug kun SD/SDHC/SDXC-hukommelseskort. Brug aldrig andre typer kort.**
Hvis du ved et tilfælde isætter en anden korttype, skal du kontakte en autoriseret forhandler eller et servicecenter. Forsøg ikke at fjerne kortet ved at bruge kraft.
- Sikkerhedskopier vigtige data regelmæssigt på en computer eller et andet lagringsmedie, så du undgår at miste disse data ved et uheld.
- Vi påtager os intet ansvar for tab af data, der er knyttet til brugen af denne enhed.
- Vær forsigtig med remmen, når kameraet bæres. Den kan let gribe fat i eller strejfe andre genstande og forårsage alvorlige skader.
- Før transport af kameraet skal et eventuelt stativ og alt andet uoriginalt tilbehør fjernes.
- Lad aldrig kameraet falde og undgå at udsætte det for stød eller vibrationer.
- Når du sætter kameraet på et stativ eller fjerner det fra stativet, skal du dreje stativets skrue, ikke kameraet.
- Rør ikke ved kameraets elektriske kontakter.
- Lad ikke kameraet pege direkte mod solen. Optikken eller lukkeren kan tage skade og give farvefejl, spøgelsesbilleder på billedsensoren eller forårsage brand.
- Lad ikke søgeren blive udsat for stærke lyskilder eller direkte sollys. Varmen kan skade søgeren.
- Træk og skub ikke i optikken med kraft.
- Sørg for at fjerne vanddråber eller andre former for fugt fra produktet, før du skifter batteri eller åbner lukkedæksler.
- Tag batterierne ud, hvis kameraet ikke skal bruges i længere tid. Vælg et køligt og tørt sted til opbevaring for at forhindre dannelse af kondensvand eller mug inde i kameraet. Kontrollér kameraet, inden det tages i brug igen. Tryk på udløseren for at kontrollere, at kameraet fungerer korrekt.

Brug kun det tilhørende genopladelige batteri, batterioplader og USB-netadapter

Vi anbefaler kraftigt, at du kun bruger det originale tilhørende genopladelige batteri, batterioplader og USB-netadapter fra vores virksomhed sammen med dette kamera. Brug af et ikke-originalt genopladeligt batteri, oplader og/eller USB-netadapter, som ikke er fra Olympus, kan medføre brand eller personskade pga. lækage, varme, antænding eller ødelæggelse af batteriet. Vi påtager os intet ansvar for uheld eller ødelæggelse som følge af brug af batteri, batterioplader og/eller USB-netadapter, som ikke er originalt tilbehør.

FORSIGTIG

- **Du må ikke blokere for flashen med hænderne, når der tages billeder med flash.**
- Den medfølgende USB-netadapter F-5AC er designet til kun at blive anvendt sammen med dette kamera. Andre kameraer kan ikke oplades med denne USB netadapter.
- Den medfølgende USB-netadapter F-5AC må ikke sluttes til andet udstyr end dette kamera.
- Opbevar aldrig batterier i direkte sollys eller ved høje temperaturer i en varm bil, i nærheden af en varmekilde osv.
- Batterierne skal altid holdes tørre.

- Kameraet kan få funktionsfejl, hvis det bruges på et sted, hvor det udsættes for et magnetisk eller elektromagnetisk felt, radiobølger eller høj spænding, for eksempel i nærheden af et tv, mikroovn, videospil, højtalere, storskærmsenhed, tv-/radiotårn eller sendemaster. I sådanne tilfælde skal kameraet slukkes og tændes igen, før det bruges.
- Overhold altid de begrænsninger for betjeningsmiljøet, som er beskrevet i vejledningen til kameraet.
- Sæt batteriet forsigtigt i som beskrevet i betjeningsvejledningen.
- Kontrollér altid batteriet omhyggeligt for lækager, misfarvning, deformation og andre afvigelser, før det sættes i.
- Tag altid batteriet ud af kameraet, hvis det ikke skal bruges i længere tid.
- Ved opbevaring af batteriet i længere tid skal du vælge et køligt sted til opbevaring.
- For USB-AC-adapter af plugintype: Tilslut USB-netadapteren F-5AC af plugintype korrekt ved at tilslutte den lodret i vægstikket.
- Kameraets strømforbrug varierer, afhængigt af, hvilke funktioner, der bruges.
- Under de forhold, der beskrives nedenfor, forbruges strøm kontinuerligt, og batteriet aflades hurtigt.
 - Zoomet bruges gentagne gange.
 - Udløseren trykkes halvvejs ned gentagne gange i optagefunktionen og aktiverer dermed autofokus.
 - Der vises et billede på skærmen i en længere periode.
- Hvis du bruger et afladet batteri, kan det medføre, at kameraet slukkes uden at vise advarslen om batteriniveauet.
- Hvis batteripolerne bliver våde eller fedtede, kan der opstå fejl i kontakten med kameraet. Tør batteriet grundigt af med en tør klud før brug.
- Oplad altid et batteri, før det bruges første gang, eller hvis det ikke har været brugt i længere tid.
- Når kameraet bruges ved lave temperaturer, skal kameraet og batteriet holdes så varme som muligt. Et batteri, der er blevet afladet i kulde, kan fungere igen, når det opvarmes til stuetemperatur.
- Køb altid ekstra batterier før længere rejser, særligt i udlandet. Det kan være vanskeligt at finde det korrekte batteri på rejser.

Brug af de trådløse LAN-/Bluetooth®-funktioner

- **Sluk for kameraet på hospitaler og andre steder, hvor der findes medicinsk udstyr.** Radiobølgerne fra kameraet kan påvirke det medicinske udstyr i negativ grad og forårsage fejlfunktion, som kan medføre en ulykke. Sørg for at deaktivere de trådløse LAN-/Bluetooth®-funktioner i nærheden af medicinsk udstyr (s. 163).
- **Sluk for kameraet om bord på fly.** Brug af trådløse enheder om bord kan forhindre sikker drift af flyet. Sørg for at deaktivere de trådløse LAN-/Bluetooth®-funktioner om bord på fly (s. 163).

Skærm

- Tryk ikke for hårdt på skærmen. Billedet kan blive sløret, og der kan opstå gengivefejl, eller skærmen kan blive ødelagt.
- Der kan forekomme en lysstribe foroven og forneden på skærmen. Dette er ikke en fejl.
- Hvis et motiv ses diagonalt i kameraet, kan linjerne forekomme ujævne på skærmen. Dette er ikke en fejl. Lysstriben er mindre synlig i gengivefunktion.
- I kolde omgivelser kan skærmen være lang tid om at blive tændt, eller farverne kan midlertidigt ændre sig. Ved brug i meget kolde omgivelser er det en god idé at varme kameraet op en gang i mellem. En skærm, der ikke fungerer godt ved lave temperaturer, fungerer helt normalt ved normale temperaturer.
- Skærmen i dette produkt er af høj kvalitet og nøjagtighed, men der kan dog forekomme fastlåste eller døde pixel på skærmen. Disse pixel har ingen indvirkning på det gemte billede. På grund af skærmens egenskaber kan der også være ujævnheder i farve eller lysstyrke afhængigt af vinklen, men dette skyldes skærmens opbygning. Det skyldes ikke funktionsfejl.

Rettigheder og bemærkninger

- Vi giver ingen tilsagn eller garantier vedrørende skader eller omkostninger opstået ved lovmæssig korrekt brug eller ethvert krav fra tredjemand som følge af forkert brug af dette produkt.
- Vi giver ingen tilsagn eller garantier vedrørende skader eller omkostninger opstået ved lovmæssig korrekt brug og hæfter ikke for skader opstået ved sletning af billeddata.

Bortfald af garanti

- Vi laver ingen indsigelser eller lover ingen garantier (implicit eller eksplicit) for skader eller omkostninger opstået i forbindelse med eller vedrørende indholdet i dokumentationen eller softwaren og kan aldrig gøres ansvarlig for eventuelle implicitte krav vedrørende merkantil anvendelse eller andet brug eller andre direkte eller indirekte omkostninger (inklusive, men ikke begrænset til indtjeningsstab, virksomhedsophør eller tab af forretningsoplysninger) forårsaget af brugen eller manglende evne til at bruge dokumentationen eller softwaren eller udstyret. I nogle lande kan virksomheden ikke fralægge sig eller begrænse ansvaret for følgeomkostninger eller implicit garanti. Derfor gælder ovenstående begrænsninger muligvis ikke i dit område.
- Vi forbeholder sig alle rettigheder til denne vejledning.

Advarsel

Fotografering uden tilladelse eller brug af ophavsretligt materiale kan være i strid med gældende lov. Vi fralægger os ethvert ansvar for dette, samt andre forhold, der måtte krænke indehaverne af det beskyttede materiale.

Angående copyright

Alle rettigheder forbeholdes. Intet af dette skriftlige materiale eller de vedlagte programmer må kopieres eller gengives i nogen form eller via noget medie – elektronisk eller mekanisk, herunder fotokopiering og indspilning – eller i nogen form for informationslagringssystem, uden tilladelse fra os. Alt ansvar fralægges vedrørende brug af materialet samt for omkostninger opstået som følge af brug af dette materiale. Virksomheden forbeholder sig ret til at ændre indholdet i denne dokumentation eller programmerne uden varsel.

Varemærker

- Microsoft og Windows er registrerede varemærker tilhørende Microsoft Corporation.
- SDXC-logoet er et varemærke, tilhørende SD-3C, LLC.
- Apical-logoet er et registreret varemærke tilhørende Apical Limited.
- Micro Four Thirds, Four Thirds og Micro Four Thirds- og Four Thirds-logoerne er varemærker eller registrerede varemærker tilhørende OM Digital Solutions Corporation i Japan, USA og landene i Den Europæiske Union såvel som i andre lande.
- Wi-Fi er et registreret mærke tilhørende Wi-Fi Alliance.



- Wi-Fi CERTIFIED-logoet er et certificeringsmærke tilhørende Wi-Fi Alliance.
- Bluetooth®-ordmærket og -logoerne er registrerede varemærker tilhørende Bluetooth SIG, Inc., og al brug af disse mærker af OM Digital Solutions Corporation sker under licens.
- De kamerafilmsystemstandarder, der henvises til i denne vejledning, er "Design Rule for Camera File System/DCF"-standarder, som defineret af Japan Electronics and Information Technology Industries Association (JEITA).
- Alle andre selskaber samt produktnavne er registrerede varemærker og/eller varemærker tilhørende deres respektive ejer.



THIS PRODUCT IS LICENSED UNDER THE AVC PATENT PORTFOLIO LICENSE FOR THE PERSONAL AND NONCOMMERCIAL USE OF A CONSUMER TO (i) ENCODE VIDEO IN COMPLIANCE WITH THE AVC STANDARD ("AVC VIDEO") AND/OR (ii) DECODE AVC VIDEO THAT WAS ENCODED BY A CONSUMER ENGAGED IN A PERSONAL AND NON-COMMERCIAL ACTIVITY AND/OR WAS OBTAINED FROM A VIDEO PROVIDER LICENSED TO PROVIDE AVC VIDEO. NO LICENSE IS GRANTED OR SHALL BE IMPLIED FOR ANY OTHER USE. ADDITIONAL INFORMATION MAY BE OBTAINED FROM MPEG LA, L.L.C. SE [HTTP://WWW.MPEGLA.COM](http://www.mpegla.com)

Kameraets software kan inkludere tredjepartssoftware. Alle tredjepartsprogrammer er underlagt betingelserne og vilkårene, fremsat af ejerne og licensgiverne af det program, under hvilken programmet er leveret til dig. Disse vilkår og andre tredjeparts softwaremeddelelser kan findes i PDF-filen med softwaremeddelelse på <https://cs.olympus-imaging.jp/en/support/imsq/digicamera/download/notice/notice.cfm>

Symboler

■)) (Bilyd)	146
⚡ Langs. Synkr.	148, 154
⚡ UP	84
⚡ +WB	148
⚡ X-synkr.	148, 154
⚡ RC-funktion	170
🔒 (Slettesikring)	121
📺 (Regulering af skærmens lysstyrke)	143
📺-funktion (filmeksponeringsfunktion)	115
📺 (Indeksvisning)	126, 152
📺 (indeksvisning/kalendervisning)	119
📺/Info Indstill.	146, 152
📺 Indstillinger	146
✂ (klipning)	139
🔗+🔗	148
📄/🔄	86
🗣 (sprog)	143
📧 (Enkelttrykshvidbalance)	95, 112
🗑 (Enkeltbilledsletning)	121
👁 (Ansigtsprioritet AF)	82
🔒 ^{WB} AUTO Behold varm farve	148
👁 (Preview)	112
📄L (Serie L)	86
📄H (Serie H)	86
📄👁Funktion	145
📄 Info	146
📷 Kontrolindstillinger	146
📷 (Genvej)-knap	33
👁 (Film)-knap	74, 112, 145
✔ (Billedvalg)	122
🔍 (Forstørret gengivelse)	119
📷 (Rotation af billede)	137
A	
A (Blændeforvalgsfunktion)	37
Adgangskode til tilslutning	163
AdobeRGB	110

AE-bracketing	68
AEL/AFL	151
AE-lås	112, 113, 145, 151
AF Funktion	92
Film	136
AF Hjælpelys	30, 130
AF-søgefeltets position	82
AF-søgefeltindstillinger	81
AF-zoomfelt	113
Ansigtsprioritet AF	82
Antal billeder, der kan gemmes	188
AP-funktion	60
ART (effektfilter)	70
ART BKT	137
Aut. delingsmarkering	160
AUTO-funktion (📷)	54
Avanceret fotofunktion	60

B

Baggrundlyst HDR	58
Batteriniveau	22
Batteriopladning	18
Betjening via touch-skærm	32, 126
Billeder af film	141
Billedfunktion	103, 130
Billedhastighed	99, 136
Billedkvalitet	
Billede (📷👁)	98
Film (📷👁)	99
Billedkvalitetsindstillinger	
Billede	98, 148, 188
Billede (👁- Anvend)	154
Film	99
Billedoverbl.	141
Billedstabilisering	96
Film	136
Billedstørrelse	
Billede	148, 154, 188
Film	99
Bilyd	146

Bithastighed	99, 136
Bluetooth ®	155
Brugerregistrering	2
Brugervalgt menu	145, 184
Bulb/Time	42
Bulb/Time timer	147

C

C-AF+TR (følge AF)	92
C-AF (konstant AF)	92
Certificering	150
Computer	164
Copyright Indstill.	149

D

Del valg	122
Digital telekonverter	130
DPOF	123
Drejefunktion	145
Dvalfunktion	22, 150

E

Effekt (i-Enhance)	110
Eksponeringskompensation	81
Eksponeringsskift	147
Eksterne flash	169
EI-zoomhastighed	
Billede	131
Film	136
Enkelt AF	92
Enkeltrykshvidbalance (☑)	95, 112
Exif-data	149

F

Farvefilter	108
Farveprofilkontrol	51
Farverum	110, 148
Farveskifter	105
Filformat	188
Film 🎞️	136
Filmfunktion	76
Filmfunktion (eksponering)	115
Filmklipning	142
Filmoptagelse	74

Filnavn	149
Filstørrelse	188
Finjustering	73
Firmware	143
Flash	84
Flimmerreduktion	146
Fokus-bracketing	69
Fokuskontrol	92
Fokusring	92
Følge AF	92
Formatér	144
Forstørret gengivelse	119

G

Gengivelse	
Billede	118
Film	118, 121
Gengivemenu	137, 184
Gittervisning	146
GPS-log	162

H

HDMI	146, 153
HDR	64
Histogramvisning	28
Højlys&Skygge-kontrol	111
Hukommelse	164
Hvidbalance	94
Hvidbalancekompensation	96

I

Indeksvisning	119, 126, 152
Indstilling af dato/tid (🕒)	23
Indstillinger for funktionen Lydløs[♥]	135
Indstillingsmenu	143, 187
INFO -knap	28, 117, 128
Infovisning	26
Gengivelse	116
Installation	165
ISO Auto/Indst.	147
ISO følsomhed	83

J

Justering af Niveau	150
---------------------------	-----

K

Kalendervisning.....	119, 126, 152
Keystone-korrigerig.....	67
Knapfunktion.....	112
Kompositindstillinger.....	147
Komprimeringsgrad.....	98, 154, 188
Konstant AF.....	92
Kontrast.....	106
Kontrol af flashintensitet.....	103
Kontrolindstillinger.....	146
Kort.....	16, 167
Kortopsætning.....	144

L

Lang eksponering (BULB/LIVE TIME).....	42
Live Bulb.....	42, 147
Live Composite-fotografering.....	44, 61
Live Time.....	42
LIVE TIME.....	62
LV Forøg.....	146
LV-Info.....	146, 152
LV-kontrol.....	91, 181
LV-superkontrolpanel.....	89, 181
Lydløs[♥].....	58, 65, 88
Lydoptagelse	
Billede.....	124
Lysspor.....	57

M

M (Manuel funktion).....	41
Mætning.....	106
Måling.....	93
Manuel fokusering.....	92
Manuelt fokus-kobling (MF-kobling)....	168
Menu.....	128, 181
MF Assistent.....	145, 151
MF (Knapfunktion).....	112
MF-kobling.....	168
MF (Manuel fokusering).....	92
Monokrom farve.....	109
Monokromprofilkontrol.....	46
Multieksposering.....	63, 131

N

Niveaumåler.....	28
Nulstil.....	129, 142
Nulstil Del valg.....	122
Nulstil objektiv.....	145

O

OI.Palette.....	155
OI.Share.....	155
OI.Track.....	155
Øjeprioritet AF.....	82
Olympus Workspace.....	2, 165
Omskifter.....	29
Optagefunktioner.....	29
Optagekontrol.....	143
Optagelse med fjernudløser.....	161
Optagelse over tidsforløb.....	133
Optagemenu.....	129, 182
Optagemenu 1.....	129
Optagemenu 2.....	129
Optageniveau.....	136
Overførsel af billeder til smartphone.....	159

P

P (Programfunktion).....	35
Panorama.....	66, 125
Partiel Farve.....	73
PC-programmer.....	165
Peaking.....	113, 151
Peaking-farve.....	146
Pixel Mapping.....	150, 175
Pixeltal.....	154, 188
Positionsoplysninger.....	162
Preview (🌐).....	112
Profilkontrol.....	46
Profilkontrolvælger.....	46, 51
Programskift (Ps).....	36
Ps (Programskift).....	36

R

Radiostyret flashfotografering.....	169
RAW data red.....	137
RC-funktion (⚡RC-funktion).....	170

Rediger	137
Rediger Filnavn	149
Regulering af skærmens lysstyrke.....	143
Rotering.....	119

S

S (Lukkertidsforvalg).....	39
S-AF+MF (Enkelt AF og Manuel fokusering).....	92
S-AF (enkelt AF).....	92
SCN (Motiv).....	56
SD-kort	167
Formatering af kortet.....	144
Selvportrætter	78
Selvudløser	86
Serieoptagelse	86
Sideforhold	97
Skarphed.....	106
Slet	
Alle billeder.....	144
Enkeltbillede	121
Valgte billeder.....	122
Slettesikring.....	121
Slowmotionfilm.....	77
Sluk standby.....	158
Sprogindstilling (●●).....	143
sRGB.....	110
Stemning	108
Støjfilter	147
Støjredukt	147
Superkontrolpanel.....	181
Super Spot AF.....	113

T

Tid.....	42
Tilpasning af lydstyrke.....	121
Tilslutning	
Computer.....	164
Smartphone.....	155
Time Lapse film	133
Touch-skærm indstill.	150
Trådløse funktioner	158, 163
Trådløst styret flashfotografering	170
TV.....	153

U

Uden blegning	72
Udskiftelig optik	167
Umiddelbar film	72
USB.....	146

V

Videomenu	136, 183
-----------------	----------

W

WB.....	148
Wi-Fi-/Bluetooth-indstillinger	143, 157, 158, 162, 163

OLYMPUS

OM Digital Solutions Corporation

<https://om-digitalsolutions.com/>