

# OLYMPUS

## CÁMARA DIGITAL OLYMPUS PEN E-PL10 Manual de instrucciones

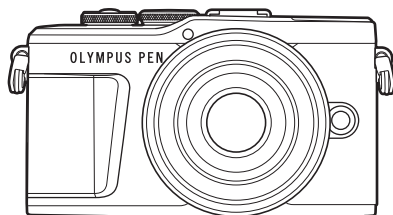

### Contenido

#### Índice de tareas rápidas

1. Preparación
2. Toma
3. Reproducción
4. Funciones del menú
5. Conexión de la cámara con un smartphone
6. Conexión de la cámara a un ordenador
7. Precauciones
8. Información
9. PRECAUCIONES DE SEGURIDAD

N.º de certificación: IM008

N.º de certificación de logotipo Wi-Fi®: IM008Z

- Le agradecemos que haya adquirido una cámara digital de Olympus. Antes de empezar a usar su nueva cámara, lea estas instrucciones detenidamente para disfrutar de un rendimiento óptimo y una vida útil más prolongada. Guarde este manual en un lugar seguro para futuras consultas.
- Le recomendamos que realice disparos de prueba para familiarizarse con la cámara antes de tomar fotografías importantes.
- Las ilustraciones de la cámara y la pantalla que aparecen en este manual se han elaborado durante las fases de desarrollo y pueden diferir del producto real.
- Si se producen incorporaciones y/o modificaciones en las funciones a causa de una actualización del firmware de la cámara, el contenido será distinto. Para obtener la información más reciente, visite el sitio web de Olympus.

¡Registre su producto en [www.olympus.eu/register-product](http://www.olympus.eu/register-product) y obtenga beneficios adicionales de Olympus!

# Contenido

<b>Índice de tareas rápidas</b>	<b>7</b>	<b>Fotografía en el modo fotográfico avanzado (modo <b>AP</b>)</b>	<b>37</b>
<b>Nombres de partes</b>	<b>12</b>	Opciones del modo AP	37
<b>Preparación</b>	<b>14</b>	[Live Composite]: Fotografía Live Composite	38
<b>Desembalaje del contenido de la caja</b>	<b>14</b>	[Time en directo]: Fotografía time en directo	39
<b>Carga e inserción de la batería</b>	<b>15</b>	[Exposición múltiple]: Disparo de Exposición múltiple	40
<b>Inserción de la tarjeta</b>	<b>17</b>	[HDR]: Fotografías compuestas con HDR	41
Extracción de la tarjeta	17	Modo [Silenc. <b>♥</b> ]	42
<b>Conexión de un objetivo a la cámara</b>	<b>18</b>	Fotografía de panorama	43
<b>Encendido de la cámara</b>	<b>20</b>	[Comp. trapecio]	44
<b>Configuración inicial</b>	<b>21</b>	[Horquillado de exposición auto]: variación de exposición en una serie de disparos	45
<b>La cámara muestra texto ilegible/en otro idioma</b>	<b>23</b>	[Horquillado de enfoque]: variación de la distancia de enfoque en una serie de disparos	46
<b>Toma</b>	<b>24</b>	<b>Uso de filtros artísticos (modo <b>ART</b>)</b>	<b>47</b>
<b>Visualizaciones de información al disparar</b>	<b>24</b>	Tipos de filtros artísticos	49
Cambio de la visualización de información	26	Ajuste del grado de efecto del filtro artístico (Ajuste fino)	50
<b>Selección de un modo de disparo y fotografiado</b>	<b>27</b>	Uso de [Color parcial]	50
Tipos de modos de disparo	27	<b>Selección automática de la apertura y la velocidad del obturador de la cámara (Modo programa)</b>	<b>51</b>
<b>Realización de tomas de ángulo alto y ángulo bajo</b>	<b>29</b>	<b>Selección de apertura (modo Prioridad Apertura)</b>	<b>52</b>
<b>Cambio de visualizaciones con el botón <b>Q</b> (Atajo)</b>	<b>30</b>	<b>Selección de la velocidad del obturador (Modo Prior. Obturador)</b>	<b>53</b>
<b>Selección automática de los ajustes por la cámara (modo <b>AUTO</b>)</b>	<b>31</b>	<b>Selección de la apertura y la velocidad del obturador (Modo manual)</b>	<b>54</b>
<b>Disparo en el modo de escena (modo <b>SCN</b>)</b>	<b>33</b>		
Tipos de modos de escena	33		

■ <b>Disparo con tiempo de exposición largo (BULB/ TIME EN DIRECTO) .....</b>	<b>55</b>	Realización del disparo secuencial/temporizador automático .....	74
■ <b>Fotografía Live Composite (composición de campo claro y campo oscuro).....</b>	<b>56</b>	El obturador electrónico (Silencio [♥]).....	75
■ <b>Disparo con operaciones de la pantalla táctil .....</b>	<b>57</b>	Recuperación de opciones de disparo.....	76
■ <b>Grabación de vídeos en los modos de disparo de fotografías.....</b>	<b>58</b>	Opciones de procesamiento (Modo Fotografía).....	78
■ <b>Grabación de vídeos en el modo de vídeo .....</b>	<b>59</b>	Modificación de la sensibilidad ISO (ISO).....	79
Opciones del modo de vídeo.....	60	Ajuste de color (WB (balance de blancos)).....	80
■ <b>Efectos de vídeo.....</b>	<b>61</b>	Selección de un modo de enfoque (Modo AF).....	81
■ <b>Creación de vídeos a partir de vídeos.....</b>	<b>63</b>	Definición del aspecto de la imagen.....	83
Grabación de vídeos .....	63	Selección de la calidad de imagen (calidad de Imagen parada,  ) .....	83
Creación de Mis vídeos nuevos .....	63	Selección de la calidad de imagen (calidad de vídeo,  ) .....	84
Eliminación de un vídeo de Mis vídeos .....	64	Adición de efectos a un vídeo.....	87
Edición de "Mis vídeos" .....	64	Ajuste de la salida del flash (Control de intensidad del flash).....	88
■ <b>Grabación de vídeos de movimiento lento.....</b>	<b>66</b>	Reducción de las vibraciones de la cámara (Estabilizador de imagen).....	89
■ <b>Uso de la función de silencio al grabar un vídeo .....</b>	<b>66</b>	Hacer ajustes finos en el balance de blancos (Compensación WB) .....	90
■ <b>Fotografía en el modo Auto - Retrato .....</b>	<b>67</b>	Selección del método para medir el brillo con la cámara (Medición).....	91
■ <b>Uso de varios ajustes .....</b>	<b>69</b>	Aplicación de ajustes finos en la nitidez (Nitidez).....	91
Control de exposición (Exposición  ).....	69	Aplicación de ajustes finos en el contraste (Contraste).....	92
Zoom dig. (Teleconvertidor digital).....	69	Aplicación de ajustes finos en la saturación (Saturación).....	92
Selección del modo objetivo AF (Ajustes de objetivo AF).....	70	Aplicación de ajustes finos al tono (Gradación).....	93
Definición del objetivo AF .....	70		
Prioridad de rostro AF/ Prioridad de ojos AF .....	71		
Uso del flash (Fotografía de flash).....	72		

Aplicación de efectos de filtro a imágenes monocromáticas (Filtro de color).....	93
Ajuste del tono de una imagen monocromática (Color monocromático).....	94
Ajuste de los efectos de i-Enhance (Efecto).....	94
Definición del formato de reproducción de color (Espac. Color).....	95
Cambio del brillo de los luces y sombras (Control de luces y sombras).....	96
Asignación de funciones a botones (Función Botón).....	97

## Reproducción 100

<b>Visualización de información durante la reproducción</b> .....	<b>100</b>
Información de imagen de reproducción.....	100
Cambio de visualización de información.....	101
<b>Visualización de fotografías y vídeos</b> .....	<b>102</b>
Visualización del índice/ Visualización del calendario ...	103
Visualización de imágenes paradas.....	103
Visualización de vídeos.....	105
Protección de imágenes.....	105
Borrado de una imagen.....	105
Definición del orden de transferencia en las imágenes (Orden de compartir).....	106
Cancelación de un orden de compartir.....	106
Selección de imágenes (O <sub>mi</sub> , Borrar Selec., Orden comp. selecc.).....	106
Creación de un orden de impresión (DPOF).....	107

Eliminación de todas las fotografías o fotografías seleccionadas del orden de impresión.....	108
Grabación de audio.....	108
Reproducción de audio.....	108
Visualización de Mis vídeos ...	109
Adición de imágenes paradas a Mis vídeos.....	109
Eliminación de vídeos de Mis vídeos.....	109
Desplazamiento por panorámicas.....	110
<b>Uso de la pantalla táctil</b> .....	<b>111</b>
Reproducción de un fotograma.....	111
Reproducción de Índice/Mis vídeos/Calendario.....	111
Selección y protección de imágenes.....	112
Visualización de fotografías en el modo de auto-retrato.....	112

## Funciones del menú 113

<b>Operaciones del menú básico</b> .....	<b>113</b>
<b>Uso del menú de disparo 1/ menú de disparo 2</b> .....	<b>114</b>
Restauración de la configuración predeterminada (Restablecer).....	114
Opciones de procesamiento (Modo Fotografía).....	115
Zoom digital (Teleconvertidor digital).....	115
Mejora del enfoque en entornos oscuros (Iluminador AF).....	115
Selección de una velocidad de zoom (📷 Veloc. zoom electr.).....	116
Disparo automático con un intervalo fijo (Disparo interv./ Interv.).....	116

Opciones del modo Silencio (Ajustes de Silencio [♥]).....	117	Visualización de imágenes de la cámara en una televisión....	134
Fotografía con flash con control remoto inalámbrico (modo RC  ) .....	118	Velocidades del obturador cuando se dispara el flash.....	135
<b>Uso del Menú vídeo.....</b>	<b>119</b>	Combinaciones de tamaños de imagen y tasas de compresión JPEG.....	135
<b>Uso del Menú reproducción ....</b>	<b>120</b>		
Visualización de imágenes giradas (  ) .....	120		
Edición de imágenes paradas (Edición) .....	120		
Cómo guardar una imagen parada como vídeo (Captura de imagen en vídeo).....	122		
Recorte de vídeos (Recortar vídeos).....	123		
Cancelación de todas las protecciones .....	123		
<b>Uso del menú Ajustes.....</b>	<b>124</b>		
Formateo de la tarjeta (Config. Tarj.) .....	125		
Eliminación de todas las imágenes (Config. Tarj.) .....	125		
Selección de un idioma (  ).....	125		
<b>Uso de los menús personalizados .....</b>	<b>126</b>		
<b>A</b> AF/MF .....	126		
<b>B</b> Botón/Dial.....	126		
<b>C1</b> Disp./  )//PC .....	127		
<b>C2</b> Disp./  )//PC .....	127		
<b>D1</b> Exp/ISO/BULB .....	128		
<b>D2</b> Exp/ISO/BULB .....	128		
<b>E</b>  Personal. ....	129		
<b>F</b>  /BB/Color .....	129		
<b>G</b> Grabar .....	130		
<b>H</b>  Utilidad.....	131		
AEL/AFL .....	131		
Asist MF.....	132		
Adición de pantallas de información .....	132		
		<b>Conexión de la cámara con un smartphone</b>	<b>136</b>
		<b>Emparejamiento de la cámara y el smartphone .....</b>	<b>137</b>
		<b>Ajustes inalámbricos cuando la cámara está apagada.....</b>	<b>138</b>
		<b>Transferencia de imágenes a un smartphone .....</b>	<b>140</b>
		<b>Carga automática de imágenes con la cámara apagada.....</b>	<b>140</b>
		<b>Disparos remotos con un smartphone.....</b>	<b>141</b>
		<b>Cómo añadir información de posición a las imágenes.....</b>	<b>141</b>
		<b>Restablecimiento de los ajustes de conexión inalámbrica LAN/Bluetooth® ....</b>	<b>142</b>
		<b>Modificación de la contraseña .....</b>	<b>142</b>
		<b>Desactivación de la conexión inalámbrica LAN/Bluetooth® ...</b>	<b>143</b>
		<b>Conexión de la cámara a un ordenador</b>	<b>144</b>
		<b>Conexión de la cámara a un ordenador .....</b>	<b>144</b>
		<b>Copia de imágenes a un ordenador .....</b>	<b>144</b>
		<b>Instalación del software de PC .....</b>	<b>145</b>
		<b>Registro de usuario.....</b>	<b>145</b>

<b>Precauciones</b>	<b>146</b>
■ Batería y cargador.....	146
■ Uso del cargador en el extranjero.....	146
■ Tarjetas compatibles.....	147
■ Modo de grabación y tamaño de archivo/número de imágenes paradas que pueden guardarse.....	147
■ Objetivos intercambiables.....	148
■ Unidades de flash compatibles.....	149
Fotografía con flash de control remoto inalámbrico.....	150
■ Otras unidades de flash externas.....	151
■ Gráfico del sistema.....	152
■ Limpieza y almacenamiento de la cámara.....	154
Limpieza de la cámara.....	154
Almacenamiento.....	154
Limpieza y revisión del dispositivo de captura de imágenes.....	154
Mapeo de píxeles - Comprobación de las funciones de procesamiento de imágenes.....	155
<b>Información</b>	<b>156</b>
■ Información y consejos de disparo.....	156
■ Códigos de error.....	160
■ Valores predeterminados.....	162
■ Especificaciones.....	167

<b>PRECAUCIONES DE SEGURIDAD</b>	<b>170</b>
■ <b>PRECAUCIONES DE SEGURIDAD</b> .....	<b>170</b>
<b>Índice</b>	<b>176</b>

# Índice de tareas rápidas

## Toma



Permite disparar sin realizar ajustes complicados	▶ Modo AUTO (AUTO)	31
Tomar fotografías de la forma deseada sin necesidad de conocer términos técnicos	▶ Menú Guiado	31
Tomar auto-retratos	▶ Auto-retrato	67
Tomar fotografías elegantes	▶ Filtro artístico	47
Ajustar rápidamente la configuración para la escena	▶ Modo Escena (SCN)	33
Tomar fotografías con un fondo borroso	▶ Menú Guiado	31
	▶ Disparo con prioridad de apertura	52
Tomar fotografías nocturnas	▶ Noche+Retrato (SCN)	33
	▶ Paisaje nocturno (SCN)	34
	▶ Cielo estrellado (SCN)	34
Tomar fotografías de fuegos artificiales	▶ Fuego Artif. (SCN)	34
	▶ Time en directo (LAP)	39
	▶ Live Composite (LAP)	38
	▶ Live Composite (M)	56
	▶ Fotografía Bulb/Time (M)	55
	▶ Estela de luz (SCN)	34
	▶ Time en directo (LAP)	39
Tomar fotografías de estelas de luz	▶ Live Composite (LAP)	38
	▶ Live Composite (M)	56
	▶ Fotografía Bulb/Time (M)	55
	▶ Menú Guiado	31
Ajustar el brillo de luces y sombras	▶ Compensación de exposición	69
Tomar fotografías con el flash	▶ Fotografía con flash	72
Tomar fotografías sin el flash	▶ Sensibilidad ISO	79
Reducción de las vibraciones de la cámara	▶ Estabil. Imag.	89
	▶ Temporizador automático	74

Tomar fotografías de una persona con contraluz	▶ Fotografía con flash	72
	▶ Contraluz HDR ( <b>SCN</b> )	35
	▶ Gradación (Modo Fotografía)	93
	▶ Medición de puntos	91
Utilizar el temporizador automático	▶ Temporizador automático	74
Disparo secuencial	▶ Disparo secuencial	74
Cambiar la relación de aspecto	▶ Relación de aspecto	83
Cambiar los colores de la fotografía	▶ Menú Guiado	31
	▶ Modo Fotografía	78
	▶ Balance de blancos	80
Procesar imágenes para adaptarse al sujeto/Tomar fotografías monótono	▶ Modo Fotografía	78
	▶ Filtro artístico ( <b>ART</b> )	47
Tomar fotografías que detienen el sujeto en movimiento o expresan una sensación de movimiento	▶ Menú Guiado	31
	▶ Modo Escena ( <b>SCN</b> )	33
	▶ Disparo de prioridad de obturador	53
Cuando la cámara no enfoca el sujeto/ Enfoque en una zona	▶ Tocar AF (Uso de la pantalla táctil)	57
	▶ Ajustes del objetivo AF	70
	▶ AF de encuadre/AF con zoom	99
Enfocar una zona pequeña del encuadre/confirmar el enfoque antes de disparar	▶ AF de encuadre/AF con zoom	99
Mantener enfocado a un sujeto en movimiento	▶ C-AF+TR (AF Cont. Seguimiento)	82
Enfocar y tomar fotografías de un sujeto en movimiento	▶ C-AF	81
Crear vídeos de estilo comercial	▶ Mis vídeos	63
Reducir el ruido de la imagen (moteado)	▶ Reduc. Ruido	128
Optimizar el monitor/ ajustar la tonalidad del monitor	▶ Ajuste del brillo del monitor	124
	▶ Extend. LV	127
Comprobar la orientación horizontal o vertical antes de disparar	▶ Indicador Nivel	26
Disparar con una composición deliberada	▶ Cuadrícula	127
Conservar energía de la batería	▶ Modo reposo	131
Aumentar el número de imágenes que pueden capturarse	▶ Modo de calidad de imagen parada	83
Utilizar el control remoto	▶ Disparar remotamente con un smartphone	141



Disparar sin el sonido del obturador	Silencio [▼] ( <b>SCN</b> )	35
	▶ Silencio [▼] ( <b>AP</b> )	42
	Silencio [▼] ( <b>P/A/S/M/ART</b> )	75
Ampliar la vista para que el sujeto ocupe más espacio del encuadre	▶ Teleconvertidor digital	69
	e-Retrato de un toque	67
Mejorar las complejiones	▶ Retrato (Modo Fotografía)	78
	e-Retrato (Modo Fotografía)	78
	Modo Escena ( <b>SCN</b> )	33

## Reproducir/Retocar



Visualizar imágenes en una televisión	▶ HDMI	127
	▶ Reproducir en una televisión	134
Visualizar diapositivas con música de fondo	▶ Diapositivas	104
Aclarar sombras	▶ Ajustar sombra (Edición JPEG)	121
Tratar ojos rojos	▶ Corrección de ojos rojos (Edición JPEG)	121
Simplificar impresión	▶ Crear un orden de impresión	107
Visualizar imágenes en un smartphone	▶ Transferir imágenes a un smartphone	140
Cargar imágenes a un smartphone automáticamente	▶ Cargar imágenes automáticamente con la cámara apagada	140
Añadir datos de ubicación a las imágenes	▶ Añadir datos de ubicación a las imágenes	141





## Configuración de la cámara



Sincronizar la fecha y la hora	▶ Definir la fecha/hora	21
Restaurar valores predeterminados	▶ Restablecer	114
Cambiar el idioma de visualización del menú	▶ 	125
Apagar el sonido del enfoque automático	▶  (Pitido)	127
	▶ Silencio [▼] ( <b>SCN</b> )	35
	▶ Silencio [▼] ( <b>AP</b> )	42

**Indicaciones utilizadas en este manual**

En este manual se utilizan los símbolos siguientes.

	<p>Símbolos para designar botones (respectivamente los botones de flecha arriba, abajo, izquierda y derecha) para pulsarlos en el panel de flechas (P. 13).</p>
 <b>Notas</b>	<p>Puntos que tener en cuenta al utilizar la cámara.</p>
 <b>Consejos</b>	<p>Información útil y sugerencias que le ayudarán a sacar el máximo rendimiento de la cámara.</p>
	<p>Páginas de referencia que describen detalles o información relacionada.</p>

Olympus no se hace responsable del incumplimiento de las regulaciones locales derivadas del uso de este producto fuera del país o de la región de compra.

- La utilización de estas características fuera del país o de la región de compra puede infringir las regulaciones locales sobre conexión inalámbrica. Consulte a su autoridad local antes de usar el producto. Olympus no se hace responsable del incumplimiento de las regulaciones locales por parte del usuario.

# Nombres de partes

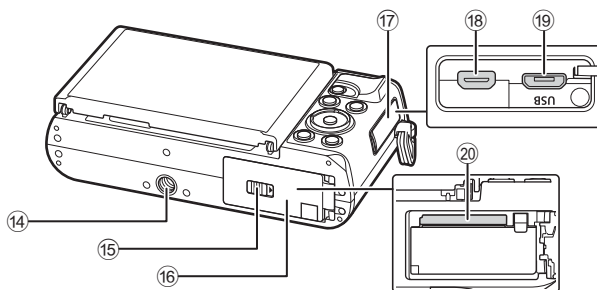
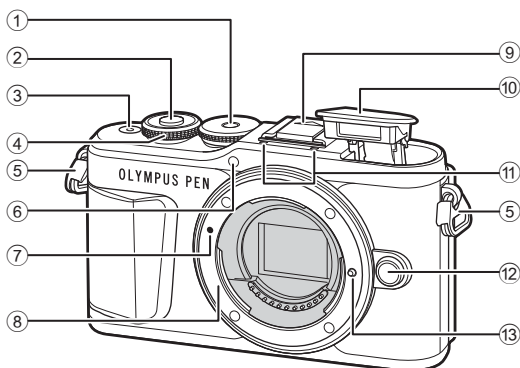

- |   |  |
|---|--|
| ① Dial de modo.....P. 27  | ⑪ Micrófono estéreo.....P. 108, 119, 121                         |
| ② Botón de disparo.....P. 28  | ⑫ Botón de liberación del objetivo.....P. 19                     |
| ③ Botón de <b>ON/OFF</b> .....P. 20                                       | ⑬ Pasador de bloqueo del objetivo                                |
| ④ Dial de control (☺)<br>.....P. 51–54, 69, 72, 102                       | ⑭ Conector para el trípode                                       |
| ⑤ Ojal para correa.....P. 14  | ⑮ Cierre del compartimento<br>para batería/tarjeta.....P. 15, 17 |
| ⑥ Luz de temporizador automático/<br>iluminador AF.....P. 74/P. 115       | ⑯ Tapa del compartimento<br>para batería/tarjeta.....P. 15, 17   |
| ⑦ Marca de colocación del objetivo....P. 18                               | ⑰ Cubierta del conector  |
| ⑧ Soporte (retire la tapa de la cámara<br>antes de conectar el objetivo.) | ⑱ Conector micro HDMI.....P. 134                                 |
| ⑨ Cubierta de zapata  | ⑲ Conector micro USB.....P. 144                                  |
| ⑩ Flash interno.....P. 72   | ⑳ Ranura para tarjeta.....P. 17                                  |

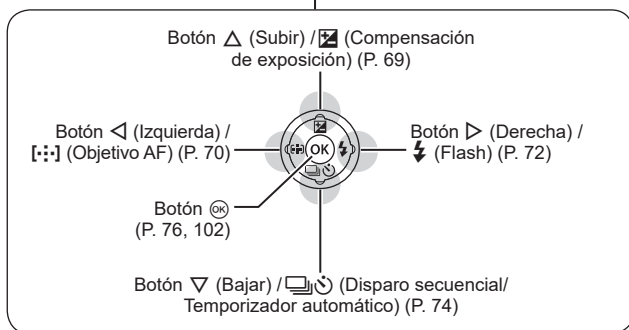
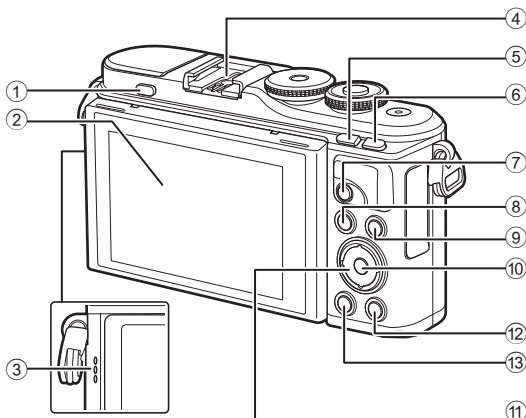

- |   |   |
|---|---|
| ① Botón emergente de flash.....P. 72                        | ⑧ Botón <b>MENU</b> .....P. 113                         |
| ② Monitor (pantalla táctil)<br>.....P. 24, 57, 76, 100, 111 | ⑨ Botón <b>INFO</b> .....P. 26, 101, 132                |
| ③ Altavoz   | ⑩ Botón <b>OK</b> .....P. 76, 102                       |
| ④ Zapata.....P. 149   | ⑪ Panel de flechas* (Δ ∇ ◀ ▶)<br>.....P. 21, 70–74, 102 |
| ⑤ Botón <b>Atajo</b> /[Atajo].....P. 30/P. 103              | ⑫ Botón <b>Reproducir</b> (▶).....P. 102                |
| ⑥ Botón <b>Fn/Q</b> .....P. 97/P. 69, 103                   | ⑬ Botón <b>Borrar</b> (🗑).....P. 105                    |
| ⑦ Botón <b>Vídeo</b> /[V].....P. 58/P. 106                  |   |

\* En este manual, los iconos Δ ∇ ◀ ▶ representan operaciones que se realizan con el panel de flechas.

# 1 Preparación

## Desembalaje del contenido de la caja

Los elementos siguientes se suministran junto con la cámara.

Si falta algún componente o está dañado, póngase en contacto con el distribuidor al que compró la cámara.



Cámara



Tapa del cuerpo de la cámara



Correa



Cable USB  
CB-USB12



Batería de ion de litio  
BLS-50

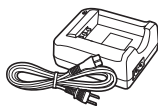

Cargador de ion de litio  
VCS-5

- Manual básico
- Tarjeta de garantía

## Colocación de la correa

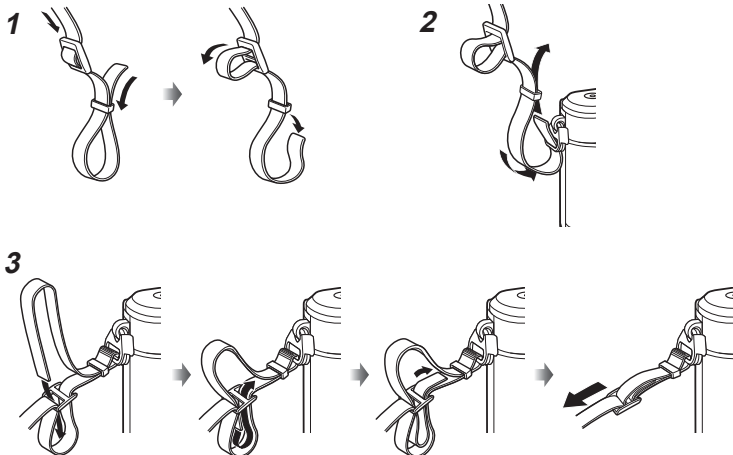

- Acople la correa en el otro extremo de la misma forma.
- Por último, tire de la correa firmemente y compruebe que quede bien sujeta.

## Carga e inserción de la batería

### 1 Carga de la batería.

#### Indicador de carga

Carga en curso	Se enciende en color naranja
Carga completa	Apag.
Error de carga	Parpadea en color naranja

(Tiempo de carga: aprox. unas 3 horas 30 minutos)

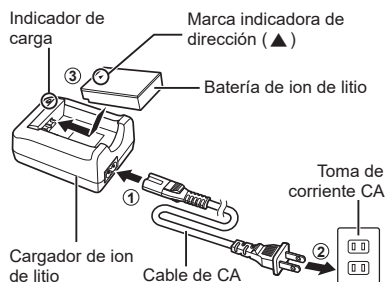

- Desenchufe el cargador cuando se haya completado la carga.

### 2 Apertura de la tapa del compartimento de la batería/tarjeta.

Tapa del compartimento para batería/tarjeta

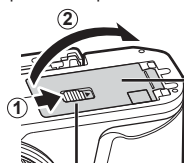

Cierre del compartimento para batería/tarjeta

### 3 Carga de la batería.

- Utilice solo baterías BLS-50 (P. 14, 169).

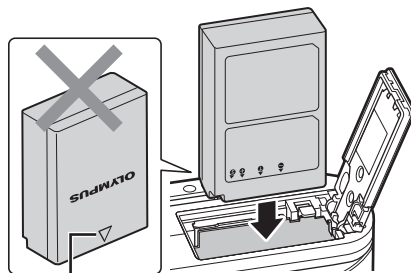

Marca indicadora de dirección

### Extracción de la batería

Apague la cámara antes de abrir o cerrar la tapa del compartimento para la batería/tarjeta. Para extraer la batería, primero presione la perilla de bloqueo de la batería en la dirección de la fecha y después sáquela.

- No extraiga la batería mientras se visualice el indicador de escritura en la tarjeta (P. 24).
- Póngase en contacto con un distribuidor o un centro de servicio autorizado si no puede extraer la batería. No emplee la fuerza.

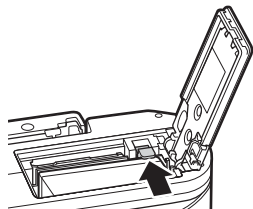

### Notas

- Se recomienda reservar una batería de respaldo si se van a realizar sesiones fotográficas prolongadas en caso de que la batería se agote.
- La cámara no está equipada con un cargador integrado y no puede recargarse a través de una conexión USB.
- Consulte también "Batería y cargador" (P. 146).



## Inserción de la tarjeta

En este manual, todos los dispositivos de almacenamiento reciben el nombre de "tarjeta".

La cámara utiliza tarjetas de memoria SD, SDHC o SDXC de terceros que cumplen la norma SD (Secure Digital).

Las tarjetas deben formatearse con esta cámara antes del primer uso o después de usarlas con otras cámaras u otros ordenadores.  "Formateo de la tarjeta (Config. Tarj.)" (P. 125)

### 1 Carga de la tarjeta.

- Abra la tapa del compartimento para la batería/tarjeta.
- Inserte la tarjeta hasta que encaje en su sitio.  
 "Tarjetas compatibles" (P. 147)

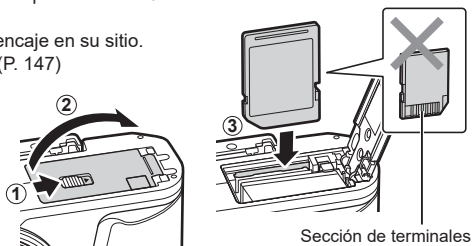

- Apague la cámara antes de cargar o extraer la batería o la tarjeta.
- No inserte a la fuerza una tarjeta dañada o deformada. De lo contrario, se producirán daños en la ranura para la tarjeta.

### 2 Cierre de la tapa del compartimento para la batería/tarjeta.

- Compruebe que ha cerrado la tapa del compartimento para la batería/tarjeta antes de usar la cámara.

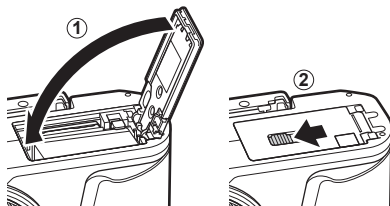

## Extracción de la tarjeta

Presione la tarjeta introducida ligeramente y se expulsará. Extraiga la tarjeta.

- No extraiga la tarjeta mientras se muestre el indicador de escritura en la tarjeta (P. 24).

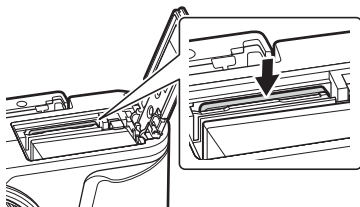

## Conexión de un objetivo a la cámara

- 1 Retire la tapa trasera del objetivo y la tapa del cuerpo de la cámara.

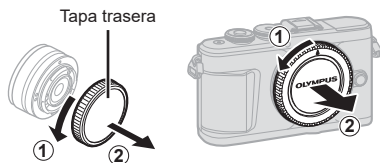

- 2 Alinee la marca de colocación del objetivo (roja) en la cámara con la marca de alineación (roja) en el objetivo, y después inserte el objetivo en el cuerpo de la cámara.

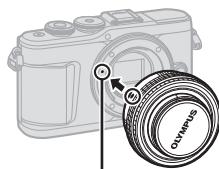

- 3 Gire el objetivo en sentido horario hasta que oiga un clic (dirección indicada por la flecha ③).



- Asegúrese de que la cámara esté apagada al acoplar o retirar el objetivo.
- No pulse el botón de liberación del objetivo.
- No toque las secciones internas de la cámara.

### ■ Retirada de la tapa del objetivo

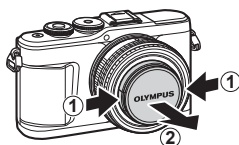
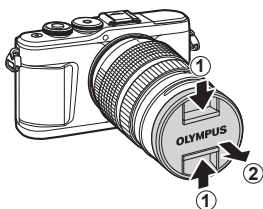

### ■ Retirada del objetivo de la cámara

Compruebe que la cámara está apagada antes de extraer el objetivo. Mientras presiona el botón de liberación del objetivo, gire el objetivo en la dirección de la flecha.

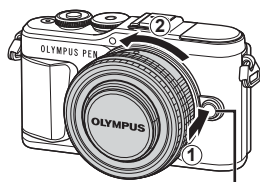

Botón de liberación del objetivo

### Objetivos intercambiables

Consulte "Objetivos intercambiables" (P. 148).

## Encendido de la cámara

- 1 Presione el botón de **ON/OFF** para encender la cámara.
  - Cuando la cámara se encienda, el monitor se activará.

### ■ Botón de ON/OFF

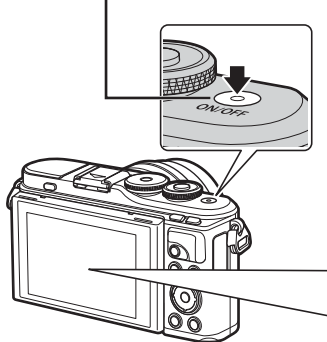

### ■ Monitor



#### Nivel de batería

Aparecerá el icono de nivel de la batería.

- [Icono de batería con 4 barras verdes] (verde): la cámara está lista para disparar.
- [Icono de batería con 3 barras verdes] (verde): la batería no está cargada.
- [Icono de batería con 2 barras verdes] (verde): la carga de la batería es baja.
- [Icono de batería con 1 barra roja y 1 barra verde] (parpadeo rojo): cargue la batería.



### Modo reposo de la cámara

Si no se realizan operaciones durante un minuto, la cámara entra en el modo de reposo para apagar el monitor y cancelar todas las acciones. La cámara vuelve a activarse cuando se toca cualquier botón (el obturador, el botón , etc.). La cámara se apagará automáticamente si se deja en modo de reposo durante 5 minutos. Vuelva a encender la cámara antes de usarla. Puede escoger el periodo de tiempo en que la cámara permanecerá inactiva antes de entrar en el modo de reposo.  [Modo reposo] (P. 131)

## Configuración inicial

Después de encender la cámara por primera vez, realice la configuración inicial seleccionando un idioma y ajustando el reloj de la cámara.

- La información de la fecha y la hora se graban en la tarjeta junto con las imágenes.
- El nombre de archivo también se incluye con la información de fecha y hora. Asegúrese de definir la fecha y la hora correctas antes de usar la cámara. Algunas funciones no podrán usarse si no ha fijado la fecha y la hora.

- 1 Pulse el botón **OK** cuando aparezca el cuadro de diálogo de la configuración inicial en el que se le pide que seleccione un idioma.

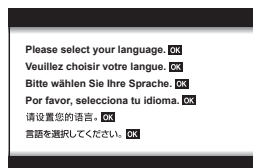

- 2 Resalte el idioma deseado mediante el dial de control o los botones **△ ▽ <|>** en el panel de flechas.

- El cuadro de diálogo de selección de idioma tiene dos páginas de opciones. Utilice el dial de control o los botones **△ ▽ <|>** en el panel de flechas para desplazar el cursor por las páginas.

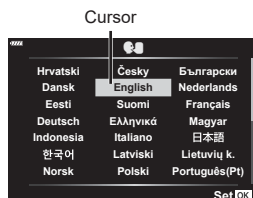

- 3 Pulse el botón **OK** cuando se resalte el idioma deseado.

- Si pulsa el botón del obturador antes de presionar el botón **OK**, la cámara saldrá del modo de disparo y no se seleccionará ningún idioma. Puede realizar la configuración inicial apagando la cámara y volviendo a encenderla para ver el cuadro de diálogo de la configuración inicial y repetir el proceso desde el Paso 1.
- El idioma puede cambiarse en cualquier momento desde el **⏏ Menú Ajustes**.  
**🔍 "Selección de un idioma (🔍)" (P. 125)**



#### 4 Fije la fecha, la hora y el formato de fecha.

- Utilice los botones <D> en el panel de flechas para resaltar elementos.
- Utilice los botones Δ ∇ en el panel de flechas para cambiar el elemento resaltado.
- El reloj puede ajustarse en cualquier momento desde el menú ⚙ Menú Ajustes. [⌚] (P. 124)

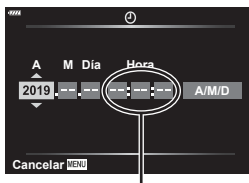

La hora se visualiza utilizando un reloj de 24 horas.

#### 5 Complete la configuración inicial.

- Pulse el botón [OK] para fijar la hora.
- Si extrae la batería de la cámara y la cámara se deja encendida un rato, la fecha y la hora podrá restablecerse a los ajustes predeterminados de fábrica.
- Es posible que también tenga que ajustar la frecuencia antes de grabar vídeos. [⚙] [Velocidad de vídeo] (P. 119)

#### Apagado de la cámara

Pulse el botón de **ON/OFF** para apagar la cámara. Consulte la página 138 para obtener información sobre cómo proceder si la cámara muestra el cuadro de diálogo que aparece en la ilustración.

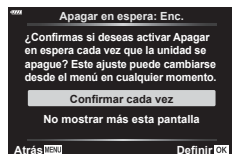
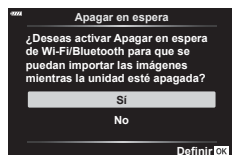

## La cámara muestra texto ilegible/en otro idioma

Si la cámara muestra texto en un idioma desconocido o utiliza caracteres ilegibles, es posible que haya seleccionado otro idioma por error en el cuadro de diálogo de selección de idioma. Siga los pasos siguientes para cambiar el idioma.

- 1 Pulse el botón **MENU** para mostrar los menús.
- 2 Resalte la pestaña **?** usando  $\Delta$ / $\nabla$  y pulse el botón **OK**.

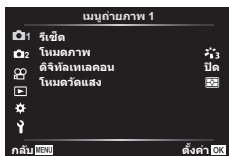

- 3 Resalte **[?]** mediante  $\Delta$ / $\nabla$  y pulse el botón **OK**.
- 4 Resalte el idioma deseado mediante  $\Delta$ / $\nabla$ / $\leftarrow$ / $\rightarrow$  y pulse el botón **OK**.

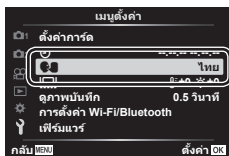

## Visualizaciones de información al disparar

### Visualización del monitor durante la fotografía parada

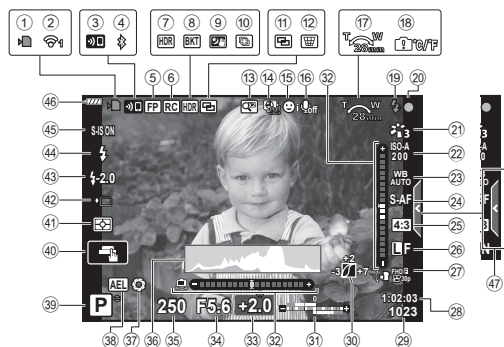

- |   |   |  |   |
|---|---|--|---|
| ① | Indicador de escritura en tarjeta .....P. 17                              | ②④   | Modo AF .....P. 81  |
| ② | Estado de conexión LAN inalámbrica .....P. 136–143                        | ②⑤   | Relación de aspecto .....P. 83                              |
| ③ | Estableciendo conexión LAN inalámbrica .....P. 136–143                    | ②⑥   | Calidad de imagen (imágenes paradas).....P. 83              |
| ④ | Conectado por <b>Bluetooth</b> .....P. 136–143                            | ②⑦   | Modo grabación (videos).....P. 84                           |
| ⑤ | Flash Super FP.....P. 149   | ②⑧   | Tiempo de grabación disponible                              |
| ⑥ | Modo RC.....P. 149  | ②⑨   | Número de imágenes paradas que pueden guardarse .....P. 147 |
| ⑦ | HDR.....P. 41   | ③①   | Control de luces y sombras .....P. 96                       |
| ⑧ | Horquillado de exposición auto .....P. 45                                 | ③②   | Arriba: Control de intensidad del flash .....P. 88          |
| ⑧ | Horquillado de enfoque .....P. 46   | Abajo: Compensación de exposición .....P. 69 |   |
| ⑨ | Cielo estrellado.....P. 34  | ③③   | Indicador Nivel.....P. 26                                   |
| ⑩ | Multienfoque .....P. 36   | ③④   | Valor de compensación de exposición.....P. 69               |
| ⑪ | Exposición múltiple.....P. 40   | ③⑤   | Valor de apertura .....P. 51–54                             |
| ⑫ | Comp. trapecio .....P. 44   | ③⑥   | Velocidad de obturador.....P. 51–54                         |
| ⑬ | Teleconvertidor digital .....P. 115                                       | ③⑦   | Histograma .....P. 26                                       |
| ⑭ | Fotografía con disparo a intervalos .....P. 116                           | ③⑧   | Vsta Prel .....P. 98  |
| ⑮ | Prioridad Rostro/Prioridad Ojos.....P. 71                                 | ③⑨   | Bloqueo AE .....P. 98, 131                                  |
| ⑯ | Sonido de vídeo.....P. 58, 108, 119, 121                                  | ④①   | Modo de disparo .....P. 27–62                               |
| ⑰ | Dirección de operación del zoom/ Distancia focal                          | ④②   | Operación táctil.....P. 57                                  |
| ⑱ | Aviso de temperatura interna <b>°C/°F</b> .....P. 161                     | ④③   | Modo de medición .....P. 91                                 |
| ⑲ | Flash .....P. 72 (parpadea: carga en curso, se ilumina: carga completada) | ④④   | Disparo secuencial/Temporizador automático .....P. 74       |
| ⑳ | Marca de confirmación AF .....P. 28                                       | Disparo silencioso.....P. 42                 |   |
| ㉑ | Modo Fotografía .....P. 78, 115   | ④⑤   | Control de intensidad de flash .....P. 88                   |
| ㉒ | Sensibilidad ISO .....P. 79   | ④⑥   | Modo de flash .....P. 72                                    |
| ㉓ | Balance de blancos .....P. 80   | ④⑦   | Estabilizador de imagen .....P. 89                          |
|   |   | ④⑧   | Nivel de batería.....P. 20                                  |
|   |   | ④⑨   | Recuperación de Menú Guiado.....P. 31                       |



## Visualización del monitor durante el modo de vídeo



- ④⑧ Medidor de nivel de grabación .....P. 119      ⑤① Modo de (exposición) de vídeo.....P. 87  
④⑨ Pestaña de disparo silencioso.....P. 66      ⑤② Efecto vídeo.....P. 61

## Cambio de la visualización de información

Puede cambiar la información mostrada en el monitor durante el disparo mediante el botón **INFO**.

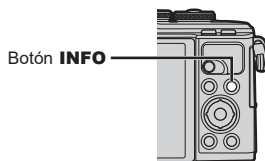

\* No mostrado en el modo (modo de vídeo) a no ser que haya una grabación en curso.

- Puede cambiar los ajustes Personal1 y Personal2 [Ajustes de /Info] > [LV-Info] (P. 127)
- Las visualizaciones de información pueden cambiarse en cualquier dirección girando el dial de control mientras se pulsa el botón **INFO**.

### Visualización del histograma

Se muestra un histograma con la distribución de los brillos en la imagen. El eje horizontal especifica el brillo y el eje vertical el número de píxeles de cada brillo en la imagen. Durante el disparo, la sobreexposición se indica en color rojo, la infraexposición se indica en color azul y el rango medido utilizando la medición de luminosidad se indica en color verde.

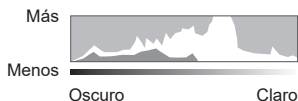

### Visualización del indicador de nivel

Se indica la orientación de la cámara. La dirección "inclinada" se indica en la barra vertical y la dirección "horizontal" en la barra horizontal. La cámara está nivelada y a plomo cuando las barras cambian al color verde.

- Utilice los indicadores en el indicador de nivel a modo de guía.
- Los errores en la visualización pueden corregirse con una calibración (P. 131).

## Selección de un modo de disparo y fotografiado

Utilice el dial de modo para seleccionar el modo de disparo y después capture la imagen.

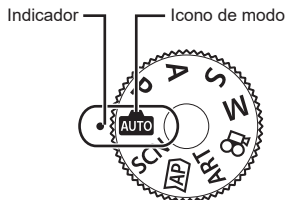

2

Tomar

### Tipos de modos de disparo

Para saber cómo utilizar los diversos modos de disparo, consulte la información siguiente.

Modo de disparo	Descripción	
	La cámara selecciona automáticamente el modo de disparo más apropiado.	31
<b>SCN</b>	La cámara optimiza automáticamente los ajustes para el sujeto o la escena.	33
	Se utiliza para acceder rápidamente a los ajustes de disparo avanzados.	37
<b>ART</b>	Puede disparar con el efecto de la expresión artística añadido.	47
<b>P</b>	La cámara mide el brillo del sujeto y ajusta automáticamente la velocidad y la apertura del obturador para obtener resultados óptimos.	51
<b>A</b>	Puede escoger la apertura y la cámara ajustará automáticamente la velocidad del obturador para obtener resultados óptimos.	52
<b>S</b>	Puede escoger la velocidad del obturador y la cámara ajustará automáticamente la apertura para obtener resultados óptimos.	53
<b>M</b>	Puede escoger tanto la apertura como la velocidad del obturador.	54
	Permite tomar vídeos de varios tipos.	59

#### Funciones que no pueden seleccionarse en los menús

Algunos elementos no pueden seleccionarse en los menús cuando se utiliza el panel de flechas.

- Elementos que no pueden seleccionarse con el modo de disparo actual.
- Elementos que no pueden seleccionarse porque ya se ha definido otro elemento:  
Los ajustes como el modo fotografía no están disponibles cuando el dial de modo se ha girado a la posición .

- 1 Gire el dial de modo para escoger un modo.

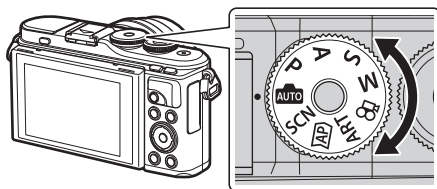

- 2 Encuadre la toma.

- Procure que sus dedos o la correa de la cámara no obstruyan el objetivo ni el iluminador AF.

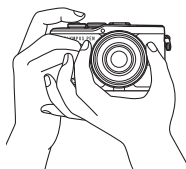

Posición de paisaje

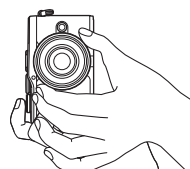

Posición de retrato

- 3 Ajuste el enfoque.

- Visualice el sujeto en el centro del monitor y presione ligeramente el obturador hasta la primera posición (presione parcialmente el obturador hasta la mitad). Aparecerá la marca de confirmación AF (●) y un recuadro de color verde (objetivo AF) en la ubicación de enfoque.

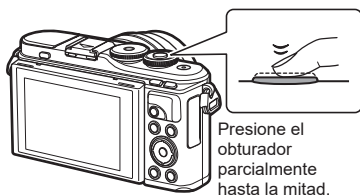

Objetivo AF

- Si la marca de confirmación AF parpadea, el sujeto no está enfocado. (P. 156)

- 4 Suelte el obturador.

- Presione el obturador hasta el fondo (por completo).
- La cámara liberará el obturador y tomará la fotografía.
- La imagen capturada aparecerá en el monitor.



#### Notas

- Puede enfocar y hacer fotografías mediante los controles táctiles. "Disparo con operaciones de la pantalla táctil" (P. 57)
- Para salir del modo de disparo desde los menús o la reproducción, pulse el obturador hasta la mitad.

## Realización de tomas de ángulo alto y ángulo bajo

Puede cambiar la orientación y el ángulo del monitor.

Ángulo inferior



Ángulo superior

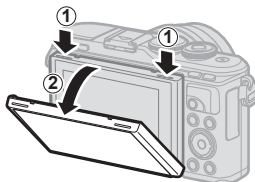

- 1 Presione el monitor hacia abajo.
- 2 Ajuste el ángulo del monitor.

### Rotación del monitor: precauciones

- Gire el monitor suavemente dentro de los límites marcados. No utilice la fuerza o podrán producirse daños en los conectores.
- No toque las áreas indicadas en la ilustración. De lo contrario, podrían producirse daños en el producto o averías.

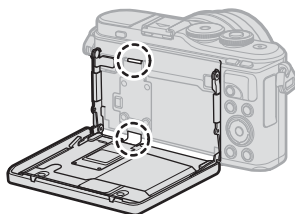

### Notas

- Si invierte el monitor podrá tomar fotografías de usted mismo mientras previsualiza el encuadre. ➡ “Fotografía en el modo Auto - Retrato” (P. 67)

## Cambio de visualizaciones con el botón (Atajo)

Pulse el botón  para cambiar a cada una de las visualizaciones del modo de disparo seleccionado entre los disparos.

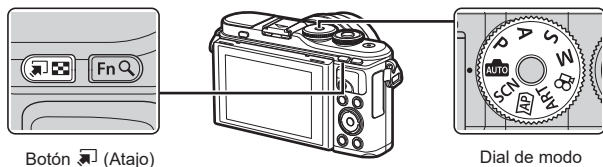

Menú Guiado (P. 31)



**SCN**

Modo de escena (P. 33)



Modo fotográfico avanzado (P. 37)



**ART**

Modo de filtro artístico (P. 47)



**P/A/S/M**

Panel de control súper LV (P. 77)



Modo de vídeo (P. 59)



## Selección automática de los ajustes por la cámara (modo AUTO)

La cámara ajusta los parámetros para adaptarse a la escena y todo lo que tendrá que hacer es presionar el obturador. Ajuste el dial de modo en la posición **AUTO**.

### Uso del Menú Guiado

Utilice el Menú Guiado para ajustar fácilmente parámetros como el color, el brillo y el desenfocado de fondo.

- 1 Pulse el botón  para ver el Menú Guiado.
  - Utilice  $\Delta$   $\nabla$  para resaltar un elemento en el Menú Guiado y pulse  $\text{OK}$  para mostrar un control deslizante.



Elemento de la guía

- 2 Utilice  $\Delta$   $\nabla$  para colocar el control deslizante y escoger un nivel.
  - Pulse el botón  $\text{OK}$  para guardar los cambios.
  - Para salir, pulse el botón **MENU**.
  - Si se selecciona [Consejos Fotográficos], utilice  $\Delta$   $\nabla$  para resaltar el elemento y pulse el botón  $\text{OK}$  para mostrar los detalles.
  - El efecto del nivel seleccionado puede verse en la pantalla.  
Si se selecciona [Fondo Borroso] o [Movimiento Escena], la pantalla cambiará a la visualización normal pero el efecto seleccionado estará visible en la fotografía final.



Control deslizante

- 3 Para definir varios menús guiados, repita los Pasos 1 y 2.
  - Aparece una marca de verificación en el elemento del menú para los menús guiados que se han definido.
  - [Fondo Borroso] y [Movimiento Escena] no pueden habilitarse al mismo tiempo.





- 4 Dispare.
  - Para quitar los menús guiados de la pantalla, pulse el botón **MENU**.
  - Si ha seleccionado [RAW] como calidad de imagen, la calidad de imagen se ajustará automáticamente en RAW+JPEG.
  - Los ajustes del Menú Guiado no se aplican a la copia RAW.
  - Las imágenes pueden aparecer granuladas en algunos niveles de ajuste del Menú Guiado.

- Los cambios en los niveles de ajuste del Menú Guiado puede que no sean visibles en el monitor.
- La frecuencia disminuye a medida que el control deslizante [Movimiento Escena] se acerca a [Sujeto en Movimiento].
- El flash no puede utilizarse si se ha habilitado el Menú Guiado.
- Si selecciona ajustes del Menú Guiado que superan los límites de los medidores de exposición de la cámara, es posible que las imágenes tengan una sobreexposición o una infraexposición.

### **Notas**

- También puede utilizar los controles táctiles.

#### **e-Retrato de un toque**

Para habilitar el e-Retrato de un toque y que la cámara suavice los rasgos de los sujetos del retrato, toque el icono  (e-Retrato de un toque) para activarlo () .  “Disparo con operaciones de la pantalla táctil” (P. 57)

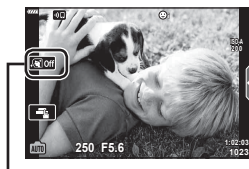

Icono de e-Retrato de un toque



## Disparo en el modo de escena (modo SCN)

La cámara optimiza los ajustes para el sujeto o la escena automáticamente.

- 1 Gire el dial de modo hasta **SCN**.

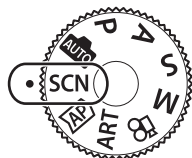

- 2 Utilice  $\Delta$   $\nabla$   $\triangleleft$   $\triangleright$  para resaltar una escena y pulse el botón **OK**.



- 3 Utilice  $\triangleleft$   $\triangleright$  para resaltar un modo de escena y pulse el botón **OK**.

- Pulse el botón  $\square$  para seleccionar una escena diferente.











- 4 Dispare.











### Notas





- También puede utilizar los controles táctiles.



## Tipos de modos de escena

Tipo de sujeto	Modo de escena	Descripción
Personas	Retrato	Adecuado para hacer una fotografía de retrato. Destaca la textura de la piel.
	e-Retrato	Suaviza la textura y los tonos de la piel. Este modo es adecuado para visualizar imágenes en una televisión de alta definición. La cámara captura dos imágenes: una con el efecto aplicado y otra sin el efecto aplicado.
	Pais.+Retr.	Adecuado para retratos que tienen un paisaje de fondo. Los azules, verdes y los tonos de la piel se capturan con gran belleza.
	Noche+Retrato	Adecuado para fotografiar retratos contra un fondo de vista nocturna. Eleve el flash (P. 72). Se recomienda utilizar un trípode y un control remoto a través de OI.Share (P. 137, 141).
	Niños	Adecuado para fotografiar a niños y otros sujetos activos.

Tipo de sujeto	Modo de escena	Descripción
Escenas nocturnas	 Paisaje nocturno	Adecuado para fotografiar escenas nocturnas con trípode. Se recomienda utilizar un trípode y el control remoto a través de OI.Share (P. 137, 141).
	 Noche+Retrato	Adecuado para fotografiar retratos contra un fondo de vista nocturna. Eleva el flash (P. 72). Se recomienda utilizar un trípode y el control remoto a través de OI.Share (P. 137, 141).
	 Cielo estrellado	Adecuado para fotografiar escenas nocturnas sin un trípode. Reduce el desenfoque al fotografiar escenas iluminadas/con poca iluminación. La cámara realiza ocho disparos y los combina en una única fotografía.
	 Fueg.Artif.	Adecuado para fotografiar fuegos artificiales por la noche. Se recomienda utilizar un trípode y el control remoto a través de OI.Share (P. 137, 141).
	 Estela de luz	La cámara dispara varias imágenes automáticamente, solo coge las áreas luminosas nuevas y las combina en una única imagen. Con una exposición larga normal, una imagen de estela de luz como el trazo de las estrellas con los edificios luminosos tiende a ser demasiado brillante. Puede capturarlas sin una sobreexposición mientras comprueba el progreso. Pulse el obturador para iniciar el disparo y visualice los resultados cambiantes en el monitor. Pulse el obturador otra vez para finalizar el disparo cuando consiga el resultado deseado (máximo de 3 horas). Se recomienda utilizar un trípode y el control remoto a través de OI.Share (P. 137, 141). • Puede acceder a los ajustes avanzados a través de la fotografía Live Composite (campo claro y oscuro compuesto) en el modo <b>M</b> (P. 56).
Movimiento	 Deporte	Adecuado para fotografiar acciones rápidas. La cámara tomará fotografías mientras se pulse el obturador.
	 Niños	Adecuado para fotografiar a niños y otros sujetos activos.
	 Barrido	Permite desenfoque el fondo detrás de los objetos en movimiento. La cámara escoge la velocidad óptima del obturador para los disparos con barrido basándose en el movimiento de la cámara.

Tipo de sujeto	Modo de escena	Descripción
Escenario	 Paisaje	Adecuado para fotografiar paisajes.
	 Puesta Sol	Adecuado para fotografiar la puesta de sol.
	 Playa y Nieve	Adecuado para fotografiar montañas nevadas, paisajes marinos bajo el sol y otras escenas blanquecinas.
	 Panorama	Adecuado para tomar fotografías panorámicas con un ángulo de visión más amplio que en otras tomas. • Para obtener información sobre cómo tomar fotografías a través de esta función, consulte "Fotografía de panorama" (P. 43), empezando por el Paso 3.
Interior	 Velas	Adecuado para tomar fotografías de escenas con velas. Los colores cálidos se preservan.
	 Silencio [♥]	Desactiva las luces y los sonidos de la cámara en situaciones especiales. • Para obtener información sobre cómo tomar fotografías a través de esta función, consulte "Modo [Silenc. [♥]]" (P. 42), empezando por el Paso 2.
	 Retrato	Adecuado para hacer una fotografía de retrato. Destaca la textura de la piel.
	 e-Retrato	Suaviza la textura y los tonos de la piel. Este modo es adecuado para visualizar imágenes en una televisión de alta definición. La cámara captura dos imágenes: una con el efecto aplicado y otra sin el efecto aplicado.
	 Niños	Adecuado para fotografiar niños y otros sujetos activos.
	 Contraluz HDR	Adecuado para escenas con un alto contraste. Cada vez que se presiona el obturador, la cámara toma cuatro fotografías y las fusiona posteriormente en una imagen con la exposición correcta.

Tipo de sujeto	Modo de escena	Descripción
Primeros planos	 Macro	Adecuado para fotografiar primeros planos.
	 Macronatural	Adecuado para primeros planos realistas de flores o insectos.
	 Documentos	Adecuado para fotografías de horarios y otros documentos. La cámara aumenta el contraste entre el texto y el fondo.
	 Multienfoque	La cámara toma ocho fotografías variando la distancia del enfoque con cada disparo. <ul style="list-style-type: none"> <li>Para obtener información sobre cómo tomar fotografías a través de esta función, consulte "[Horquillado de enfoque]: variación de la distancia de enfoque en una serie de disparos" (P. 46) empezando por el Paso 2.</li> </ul>

- Para aprovechar todas las ventajas de los modos de escena, algunos de los ajustes de la función de disparo están desactivados.
- Necesitará algún tiempo para capturar imágenes a través de la función [e-Retrato]. Además, cuando el modo de calidad de imagen es [RAW], la imagen se graba en RAW+JPEG.
- Los vídeos no pueden grabarse utilizando [e-Retrato], [Cielo estrellado], [Panorama] o [Contraluz HDR].
- Las imágenes de [Cielo estrellado] fotografiadas con [RAW] seleccionado para la calidad de imagen, se grabarán en el formato RAW+JPEG. El primer fotograma se grabará en el formato RAW y la composición final se grabará como una imagen JPEG.
- La función [Contraluz HDR] graba las imágenes procesadas por HDR en el formato JPEG. Cuando el modo de calidad de imagen se ajusta en [RAW], la imagen se graba en RAW+JPEG.
- En [Barrido], aparece  durante la detección de barrido y aparece  cuando no se ha detectado nada.
- Si se utiliza un objetivo con el interruptor del estabilizador de imagen en [Barrido], apague el estabilizador de imagen.  
Es posible que no obtenga efectos de barrido suficientes en condiciones de luminosidad. Utilice un filtro ND disponible comercialmente para obtener efectos más fácilmente.

## Fotografía en el modo fotográfico avanzado (modo AP)

Se utiliza para acceder rápidamente a los ajustes de disparo avanzado.

- 1 Gire el dial de modo a la posición AP.

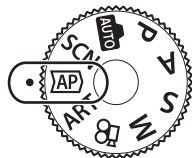

- 2 Utilice <math>\triangleleft \triangleright</math> para resaltar un modo AP.
  - Algunos modos ofrecen opciones a las que puede acceder seleccionando  $\nabla$ .



- 3 Pulse el botón OK para seleccionar el modo resaltado.
  - Pulse el botón  $\square$  para seleccionar un modo distinto. Si aparecen opciones adicionales, pulse  $\triangle$ .

### Notas

- En algunos modos AP estará disponible la compensación de exposición (P. 69) y el cambio de programa (P. 51).
- También puede utilizar los controles táctiles.

## Opciones del modo AP

Modo AP	Descripción	
<b>Live Composite</b>	Graba las estelas de luz de las estrellas y otros objetos mientras mantiene constante la exposición global.	38
<b>Time en directo</b>	Escoja esta función para fotografiar fuegos artificiales y escenas nocturnas. Realiza exposiciones prolongadas en velocidades del obturador seleccionadas.	39
<b>Exposición múltiple</b>	Combina dos imágenes distintas una encima de la otra.	40
<b>HDR</b>	Captura detalles en luces y sombras.	41
<b>Silencio [♥]</b>	Desactiva los sonidos y las luces de la cámara en situaciones especiales donde molestan.	42
<b>Panorama</b>	Realiza una serie de disparos que se unen para crear una fotografía de gran ángulo. Escoja entre dos ángulos de visión: un ángulo más amplio que los disparos normales ( STD) o un ángulo aún más amplio ( WIDE).	43
<b>Comp. trapecio</b>	Corrige los efectos de perspectiva en fotografías de edificios o paisajes.	44
<b>Horquillado de exposición auto</b>	Cada vez que se presiona el obturador, la cámara realiza una serie de fotografías variando la exposición en cada disparo.	45
<b>Horquillado de enfoque</b>	Cada vez que se presiona el obturador, la cámara realiza una serie de ocho fotografías variando la distancia de enfoque con cada disparo.	46

## [Live Composite]: Fotografía Live Composite

Cree fotografías que registran las estelas de luz de las estrellas y otros objetos sin cambiar el brillo de fondo. Durante el disparo, los resultados cambiantes pueden visualizarse en el monitor. Puede ajustar el modo de imagen o balance de blancos y otros ajustes que no están disponibles con la opción "Estela de luz" del modo **SCN**.

- 1 Seleccione [Live Composite] en el menú de modo AP (P. 37) y pulse el botón **OK**.
- 2 Presione el obturador hasta la mitad para enfocar.
  - Para reducir la borrosidad provocada por las vibraciones de la cámara, fije la cámara de forma segura a un trípode y utilice un obturador remoto controlado a través de OI.Share (P. 141) en el modo remoto inalámbrico.
  - Si el indicador de enfoque parpadea, la cámara no está enfocada.
- 3 Pulse el obturador hasta el fondo para disparar.
  - La cámara configura los ajustes apropiados automáticamente y empieza a disparar.
  - Después de presionar el obturador, hay un lapso de tiempo hasta que se inicia el disparo.
  - La imagen de la composición se mostrará en intervalos regulares.
- 4 Pulse el botón de disparo de nuevo para detener el disparo.
  - Visualice el resultado en el monitor y pulse el obturador para finalizar el disparo cuando haya conseguido el resultado deseado.
  - La longitud de grabación de un disparo puede durar hasta 3 horas.



### Notas

- Puede acceder a la configuración avanzada a través de la fotografía Live Composite (compuesto de campo claro y oscuro) en el modo **M** (P. 56).

## [Time en directo]: Fotografía time en directo

Puede realizar exposiciones largas sin tener que mantener el obturador presionado. El resultado puede visualizarse en el monitor durante el disparo.

**1** Seleccione [Time en directo] en el menú del modo AP (P. 37).

**2** Pulse  $\nabla$ , utilice  $\triangleleft \triangleright$  para seleccionar el tiempo de exposición máximo y pulse el botón  $\odot$ .

- La frecuencia de actualización de la pantalla puede cambiar automáticamente dependiendo del tiempo de exposición máximo seleccionado.
- Cuanto más corto sea el tiempo de exposición, más rápida será la frecuencia de actualización de la pantalla.



**3** Pulse el obturador hasta la mitad para enfocar.

- Para reducir el desenfoque provocado por las vibraciones de la cámara, fije la cámara de forma segura a un trípode y utilice un liberador del obturador remoto controlado a través de Ol.Share (P. 141) en el modo remoto inalámbrico.
- Si el indicador de enfoque parpadea, la cámara no está enfocada.

**4** Presione el obturador hasta el fondo para iniciar la fotografía time en directo.

- La cámara ajusta la configuración automáticamente e inicia el disparo.
- El resultado puede verse en el monitor.

**5** Pulse el botón de disparo de nuevo para detener el disparo.





- Visualice el resultado en el monitor y pulse el obturador para finalizar el disparo cuando haya conseguido el resultado deseado.
- El disparo finaliza automáticamente cuando se alcanza el tiempo de exposición seleccionado.

### Notas

- Las opciones de exposición larga (bulb/time) en el modo **M** ofrecen ajustes más avanzados (P. 55).

## [Exposición múltiple]: Disparo de Exposición múltiple

Permite combinar dos imágenes diferentes una encima de la otra.

- 1 Seleccione [Exposición múltiple] en el menú del modo AP (P. 37) y pulse el botón .
- 2 Presione el obturador hasta la mitad para enfocar.
  - Si el indicador de enfoque parpadea, la cámara no está enfocada.
- 3 Presione el obturador hasta el fondo para realizar el primer disparo.
  -  aparece en color verde si se inicia el disparo.
  - La imagen aparece superpuesta en el monitor.
  - Pulse  para eliminar el último disparo.
- 4 Realice el segundo disparo.
  - Utilice la primera imagen a modo de guía para componer el segundo disparo.
  - La cámara entrará en modo reposo cuando la exposición múltiple esté activa.
  - Si realiza alguna de las acciones siguientes se eliminará el segundo disparo automáticamente:  
La cámara se apaga, se pulsa el botón , se pulsa el botón **MENU**, se pulsa el botón , se gira el dial de modo, la batería se agota o se conecta algún cable a la cámara.



### Consejos

- Para obtener más información sobre cómo crear superposiciones de imágenes:  
 "Combinar Imagen" (P. 122)



## [HDR]: Fotografías compuestas con HDR

Capture detalles tanto en luces y sombras. La cámara varía la exposición en una serie de cuatro disparos y los combina en una única imagen.

- 1 Seleccione [HDR] en el menú de modo AP (P. 37).
- 2 Pulse  $\nabla$ , utilice  $\triangleleft$   $\triangleright$  para escoger [HDR1] o [HDR2], y pulse el botón  $\odot$ .



HDR1	Se toman cuatro fotografías, cada una con una exposición diferente, y los disparos se combinan en una imagen HDR dentro de la cámara. HDR2 proporciona una imagen más espectacular que HDR1. La sensibilidad ISO se fija en 200.
HDR2	







- 3 Presione el obturador hasta la mitad para enfocar.
  - Si el indicador de enfoque parpadea, la cámara no está enfocada.
- 4 Presione el obturador hasta el fondo para iniciar la fotografía HDR.
  - La cámara realiza cuatro disparos automáticamente al pulsar el obturador.
  - Es posible que aparezca ruido en las fotografías tomadas en condiciones asociadas a velocidades lentas del obturador.
  - Para obtener los mejores resultados, fije la cámara montándola en un trípode, por ejemplo.
  - La imagen mostrada en el monitor durante el disparo será distinta de la imagen procesada con HDR.
  - La imagen procesada con HDR se guardará como un archivo JPEG. Cuando el modo de calidad de la imagen se fija en [RAW], la imagen se graba en RAW+JPEG.
  - Modo Fotografía se fija en [Natural] y Espac. Color se fija en [sRGB].

## Modo [Silenc. [♥]]

Desactive los sonidos y las luces de la cámara en las situaciones en que resultan molestos.

- 1 Seleccione [Silenc. [♥]] en el menú del modo AP (P. 37) y pulse el botón .
  - 2 Presione el obturador hasta la mitad para enfocar.
    - Si el indicador de enfoque parpadea, la cámara no está enfocada.
  - 3 Pulse el obturador hasta el fondo para disparar.
    - Al soltar el obturador, la pantalla del monitor se oscurecerá un momento. No se emitirá ningún sonido del obturador.
- Es posible que no obtenga los resultados deseados con fuentes de luz intermitentes como las lámparas LED o fluorescentes, o si el sujeto se mueve bruscamente durante el disparo.
  - Si selecciona [Silenc. [♥]] en el modo **SCN** o **AP**, se adoptan las medidas siguientes para reducir el sonido y la luz producidos por la cámara.
    - Obturador electrónico: activado
    - ): Apag.
    - Iluminador AF: Apag.
    - Modo Flash: Apag.
  - La reducción de ruido no está disponible cuando se selecciona [Silenc. [♥]] en el modo **SCN** o **AP**.
  - Tenga en cuenta que, con el obturador electrónico, el sujeto puede aparecer distorsionado en las fotografías si la cámara se mueve rápidamente durante el disparo o cuando se disparan objetos que se mueven rápidamente.

### Notas



- Pulse  para la fotografía secuencial/temporizador automático (P. 74).
- Los ajustes avanzados (P. 117) pueden utilizarse si selecciona la fotografía silenciosa [♥] con el botón   () (P. 75) en el modo **P/A/S/M/ART**.

## Fotografía de panorama

Mueva la cámara siguiendo la guía que aparece en pantalla para crear una fotografía única de gran ángulo (panorama).

1 Seleccione [Panorama] en el menú del modo AP (P. 37).

2 Pulse  $\nabla$  y utilice  $\triangleleft \triangleright$  para resaltar el tipo de panorama deseado y pulse el botón  $\text{OK}$ .

	Tome fotografías panorámicas con un ángulo de visión más amplio que con otros disparos.
	Tome fotografías panorámicas con un ángulo de visión más amplio que  .



3 Seleccione una dirección de movimiento mediante  $\triangle \nabla \triangleleft \triangleright$  y pulse el botón  $\text{OK}$ .

4 Presione el obturador hasta la mitad para enfocar.



5 Presione el obturador hasta el fondo para empezar a disparar y después mueva la cámara lentamente en la dirección indicada por la flecha de la pantalla.

- La flecha de la pantalla se mueve siguiendo el movimiento de la cámara.
- Para cancelar el disparo y volver al Paso 3, pulse el botón **MENU**.



6 Cuando la flecha en la pantalla llegue al final de la barra de progreso, el disparo finalizará y la cámara creará una imagen panorámica.

### Notas

- Se fijará el enfoque, la exposición, etc. con los valores definidos al inicio del disparo.
- Antes de que la flecha llegue al final de la barra de progreso, puede presionar el botón  $\text{OK}$  o el obturador otra vez para finalizar el disparo y guardar una panorámica a partir de los datos grabados en el punto actual.
- Es posible que el disparo se cancele y aparezca un error si:
  - la cámara se mueve demasiado lenta o demasiado rápida/la cámara se mueve diagonalmente/la cámara se mueve en la dirección opuesta a la flecha en la pantalla/el objetivo se amplía o se reduce/el movimiento no se inicia dentro del periodo fijado.
- Es posible que la fotografía panorámica no esté disponible con algunos objetivos.

## [Comp. trapecio]

Corrija los efectos de la perspectiva en las fotografías de edificios o paisajes.

**1** Seleccione [Comp. trapecio] en el menú del modo AP (P. 37) y pulse el botón **OK**.

**2** Realice el ajuste vertical mientras visualiza el efecto en la pantalla y encuadre el disparo.

- Utilice el dial de control para especificar la cantidad de compensación.
- Utilice  $\Delta \nabla$  para seleccionar el área que desea capturar. Dependiendo de la cantidad de compensación, es posible que no pueda determinar el área capturada.
- Mantenga presionado el botón **OK** para cancelar los cambios.



**3** Pulse el botón **INFO**, realice el ajuste horizontal y encuadre el disparo.

- Utilice el dial de control para especificar la cantidad de compensación.
- Utilice  $\triangleleft \triangleright$  para seleccionar el área que desea capturar. Dependiendo de la cantidad de compensación, es posible que no pueda especificar el área capturada.
- Mantenga presionado el botón **OK** para cancelar los cambios.
- Pulse el botón **INFO** para cambiar entre las pantallas de ajuste vertical (Paso 2) y horizontal (Paso 3).



**4** Presione el obturador hasta la mitad para enfocar.

- Si el indicador de enfoque parpadea, la cámara no está enfocada.

**5** Presione el obturador hasta el fondo para disparar.

- A medida que la cantidad de compensación aumenta:
  - La imagen será más basta
  - El coeficiente de zoom del recorte aumentará
  - No será posible volver a posicionar el recorte en las pantallas vertical y horizontal.
- Las fotografías se guardan en el formato RAW+JPEG cuando se selecciona [RAW] para la calidad de imagen.
- Es posible que no obtenga los resultados deseados con objetivos de convertidor.
- Dependiendo de la cantidad de corrección, algunos objetivos de AF estarán fuera del área de visualización. Aparecerá un icono (⏏, ⏏, ⏏, ⏏) cuando la cámara enfoque un objetivo de AF fuera del área de visualización.
- Si se selecciona una distancia de enfoque para [Estabil Imag.], la corrección se ajustará para la distancia de enfoque seleccionada. A excepción de los casos en que utilice un objetivo de micro cuatro tercios o cuatro tercios, se recomienda seleccionar una longitud focal utilizando la opción [Estabil Imag.] (P. 89).
- No puede utilizar los botones  $\leftarrow$  ( $\triangleright$ ) i  $\leftarrow$  ( $\nabla$ ) para el modo flash o para la sección del modo continuo/temporizador automático mientras realiza ajustes de compensación de trapecio. Utilice el panel de control súper LV (P. 77) en su lugar.

## [Horquillado de exposición auto]: variación de exposición en una serie de disparos

Realice una serie de fotografías, variando la exposición con cada disparo.

- 1 Seleccione [Horquillado de exposición auto] en el menú del modo AP (P. 37).
- 2 Pulse  $\nabla$ , utilice  $\langle \triangleright$  para seleccionar el número de disparos y pulse el botón  $\text{OK}$ .

3f	Realiza 3 disparos, el primero con una exposición óptima ( $\pm 0,0$ EV), el segundo a $-1,0$ EV y el tercero a $+1,0$ EV.
5f	Realiza 5 disparos, el primero con la exposición óptima ( $\pm 0,0$ EV), el segundo a $-1,3$ EV, el tercero a $-0,7$ EV, el cuarto a $+0,7$ EV y el quinto a $+1,3$ EV.





- 3 Pulse el obturador hasta la mitad para enfocar.
  - Si el indicador de enfoque parpadea, la cámara no está enfocada.
- 4 Presione el obturador hasta el fondo para disparar.
  - Realice el número de disparos definido.
  - El indicador  $\text{BKT}$  cambia a color verde durante el horquillado.
  - La cámara asocia el valor seleccionado actualmente para la compensación de exposición.

## [Horquillado de enfoque]: variación de la distancia de enfoque en una serie de disparos

Cada vez que se presiona el obturador, la cámara realiza una serie de ocho fotografías, variando la distancia de enfoque con cada disparo.

- 1 Seleccione [Horquillado de enfoque] en el menú del modo AP (P. 37).
- 2 Pulse  $\nabla$ , utilice  $\triangleleft \triangleright$  para seleccionar el porcentaje de cambio de la distancia de enfoque con cada disparo, y pulse el botón  $\odot$ .

	La distancia de enfoque cambia en un porcentaje pequeño con cada disparo.
	La distancia de enfoque cambia en un porcentaje grande con cada disparo.



- 3 Pulse el obturador hasta la mitad para enfocar.
  - Si el indicador de enfoque parpadea, la cámara no está enfocada.
- 4 Presione el obturador hasta el fondo para disparar.
  - La cámara realiza ocho fotografías, variando la distancia de enfoque con cada disparo. La cámara tomará fotografías y, en las distancias delante y detrás, la distancia de enfoque seleccionada al presionar el obturador hasta la mitad.
  - El indicador  $\text{BKT}$  cambia a color verde durante el horquillado.
  - El horquillado de enfoque finaliza si el zoom se ajusta durante el disparo.
  - El disparo finaliza cuando el enfoque alcanza  $\infty$  (infinito).
  - El horquillado de enfoque utiliza el obturador electrónico.
  - El horquillado de enfoque no está disponible con objetivos que tengan soportes que cumplan los estándares de Cuatro tercios o Micro cuatro tercios.

## Uso de filtros artísticos (modo ART)

Puede realizar fotografías y probar los diversos efectos artísticos con los filtros artísticos.

- 1 Gire el dial de modo hasta **ART**.

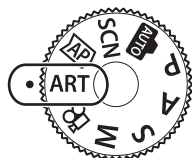

- 2 Utilice  $\triangleleft \triangleright$  para resaltar un filtro.

- El control deslizante aparece en la pantalla al seleccionar [Pop Art I] o [Enfoque Suave]. Utilice el control deslizante para ajustar el grado del efecto del filtro artístico (P. 50).



Control deslizante

- 3 Pulse  $\nabla$  y seleccione un efecto utilizando  $\triangleleft \triangleright$ .

- Los efectos disponibles varían con el filtro seleccionado (Efecto Enfoque Suave, Efecto Estenopeico, Efecto Marco, Efecto bordes blancos, Efecto destello, Filtro de color, Color monocromático, Efecto desenfocado o Efecto sombra).



Control deslizante

- 4 Pulse  $\nabla$  para ajustar la compensación de exposición.

- El control deslizante aparecerá en la pantalla.
- Gire el dial de control para ajustar la compensación de exposición.
- Escoja valores positivos (“+”) para hacer que las imágenes sean más claras y valores negativos (“-”) para que sean más oscuras. La exposición puede ajustarse en  $\pm 5,0$  EV. Durante la visualización en directo, el brillo del monitor se ajustará a un máximo de tan solo  $\pm 3,0$  EV. Si la exposición supera  $\pm 3,0$  EV, la barra de exposición empezará a parpadear.
- Para reiniciar la compensación de exposición, mantenga pulsado el botón  $\odot$ .





Barra de exposición

- 5 Pulse el botón  $\odot$ .

- 6 Dispare.

- Pulse el botón  $\square$  para escoger un filtro artístico diferente. Si aparecen efectos, pulse  $\triangle$ . Si aparece [Exposición/Brillo] pulse  $\nabla$ .

## Notas

- Las opciones [Filtro de color] (P. 93) y [Color monocromático] (P. 94) están disponibles con algunos filtros artísticos.
- La compensación de exposición (P. 69) también puede ajustarse entre disparos girando el dial de control o presionando el botón  (Δ) utilizando <◀▶.
- El cambio de programa (P. 51) puede ajustarse presionando el botón  (Δ) y utilizando después Δ ▽.
- También puede utilizar los controles táctiles.



## Tipos de filtros artísticos

<b>Pop Art I/II</b>	Crea una imagen que enfatiza la belleza del color.
<b>Enfoque Suave</b>	Crea una imagen que expresa una atmósfera de tonos suaves.
<b>Color Pálido I/II</b>	Crea una imagen que expresa una iluminación cálida dispersando la luz global y realizando una ligera sobreexposición de la imagen.
<b>Tono Claro</b>	Crea una imagen de alta calidad suavizando las sombras y los realces.
<b>B/N Antiguo I/II</b>	Crea una imagen que expresa la rugosidad de las imágenes en blanco y negro.
<b>Estenopeico I/II/III</b>	Crea una imagen con un aspecto como si se hubiera tomado con una cámara antigua o de juguete atenuando el perímetro de la imagen.
<b>Diorama I/II</b>	Crea una imagen similar a una miniatura enfatizando la saturación y el contraste, y desenfocando las áreas no enfocadas.
<b>Proceso Cruzado I/II</b>	Crea una imagen que expresa una atmósfera surrealista. El Proceso Cruzado II crea una imagen que enfatiza el magenta.
<b>Sepia</b>	Crea una imagen de alta calidad dibujando sombras y suavizando la imagen global.
<b>Tono Dramático I/II</b>	Crea una imagen que enfatiza la diferencia entre el brillo y la oscuridad aumentando parcialmente el contraste.
<b>Posterización I/II</b>	Crea una imagen que enfatiza los bordes y añade un estilo ilustrativo.
<b>Acuarela I/II</b>	Crea una imagen suave y brillante suprimiendo las áreas oscuras, fusionando los colores pálidos en un lienzo blanco y suavizando los contornos.
<b>Vintage I/II/III</b>	Expresa los disparos diarios en un tono vintage nostálgico utilizando descoloramiento y atenuación de película impresa.
<b>Color Parcial I/II/III</b>	Expresa de forma realista a un sujeto extrayendo los colores que desea enfatizar y manteniendo el resto en monótono.
<b>Sin blanqueado I/II</b>	El efecto sin blanqueado, que podrá reconocer en las imágenes en movimiento, por ejemplo, puede utilizarse para lograr un efecto fantástico en disparos de paisajes urbanos u objetos metálicos.
<b>Película instantánea</b>	Una versión contemporánea de las gradaciones de sombra y los tonos de piel típicos de las películas.

II y III son versiones alteradas del original (I).

- Para maximizar los beneficios de los filtros artísticos, algunos de los ajustes de la función de disparo están desactivados.
- Si se ha seleccionado [RAW] para la calidad de imagen (P. 83), la calidad de imagen se ajustará automáticamente en RAW+JPEG. El filtro artístico se aplicará únicamente a la copia JPEG.
- Dependiendo del sujeto, las transiciones de tonos pueden ser desiguales, el efecto puede ser menos visible o la imagen puede adquirir más granularidad.
- Es posible que algunos efectos no estén visibles o durante la grabación de vídeo.
- La fluidez y la velocidad de la reproducción variarán dependiendo de la elección de filtros, efectos y calidad de la imagen al grabar vídeos.

## Ajuste del grado de efecto del filtro artístico (Ajuste fino)

Puede ajustar el grado de efecto del filtro para Pop Art I y Enfoque Suave antes de tomar fotografías.

- 1 Seleccione [Pop Art I] o [Enfoque Suave] en el menú de filtro artístico (P. 49).
  - El control deslizante aparecerá en la pantalla.
  - Gire el dial de control para ajustar el filtro artístico.
  - También puede utilizar los controles táctiles.
  - El efecto será visible en la pantalla.
  - Para reiniciar el efecto del filtro, mantenga pulsado el botón **OK**.
- 2 Pulse el botón **OK**.
- 3 Dispare.
  - Pulse el botón **⏏** si quiere ajustar el filtro artístico de nuevo.



Control deslizante

## Uso de [Color parcial]

Captura únicamente los tonos seleccionados en un color.

- 1 Seleccione [Color Parcial I/II/III] en el menú de filtro artístico (P. 49).
  - En la pantalla aparecerá un anillo de color.
- 2 Gire el dial de control para seleccionar un color.
  - El efecto será visible en la pantalla.
  - También puede utilizar los controles táctiles.
- 3 Pulse el botón **OK**.
- 4 Dispare.
  - Para escoger un color distinto después del disparo, pulse el botón **⏏**.



## Selección automática de la apertura y la velocidad del obturador de la cámara (Modo programa)

El modo **P** es un modo de disparo en el que la cámara define automáticamente la apertura óptima y la velocidad del obturador idónea en función del brillo del sujeto. Ajuste el dial de modo en la posición **P**.

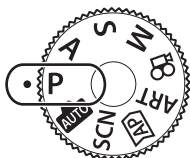

Cantidad de compensación de exposición

Valor de apertura

Velocidad del obturador

Modo de disparo

- Se muestran la velocidad del obturador y la apertura seleccionadas por la cámara.
- La compensación de exposición (P. 69) puede ajustarse girando el dial de control o pulsando el botón ( $\Delta$ ) y después utilizando  $\langle \triangleright \rangle$ .
- La velocidad del obturador y el valor de apertura parpadearán si la cámara no puede conseguir la exposición correcta. El valor de apertura en el momento en que su indicación parpadea varía según el tipo de objetivo y la distancia focal del objetivo. Si utiliza un ajuste [ISO] fijo, cambie el parámetro. "Modificación de la sensibilidad ISO (ISO)" (P. 79)

Ejemplo de visualización de advertencia (parpadeando)	Estado	Acción
	El sujeto es demasiado oscuro.	Utilice el flash.
	El sujeto es demasiado claro.	<ul style="list-style-type: none"> <li>• El rango medido de la cámara se ha superado. Necesita un filtro ND disponible comercialmente (para ajustar la cantidad de luz).</li> <li>• En el modo [] (silencio) están disponibles velocidades del obturador de hasta 1/16000 s.  "El obturador electrónico (Silencio [])" (P. 75)</li> </ul>

### Cambio de programa (Ps)

En el modo **P**, el modo **ART** y algunos modos **AP**, puede escoger otras combinaciones de apertura y velocidad del obturador que producirán la misma exposición. Pulse el botón ( $\Delta$ ) y después pulse  $\Delta \nabla$  para definir el cambio de programa de forma que "s" aparezca al lado del modo de disparo. Para cancelar el cambio de programa, pulse  $\Delta \nabla$  hasta que "s" deje que aparezca.

- El cambio de programa no está disponible en otros modos o cuando se utiliza el flash.



Cambio de programa

## Selección de apertura (modo Prioridad Apertura)

El modo **A** es un modo de disparo en el que usted escoge la apertura y deja que la cámara ajuste automáticamente la velocidad del obturador más apropiada. Gire el dial de modo hasta **A** y después utilice el dial de control para seleccionar un valor de apertura.

Las aperturas grandes (números F más bajos) reducen la profundidad de campo (el área delante o detrás del punto de enfoque que aparece enfocado), suavizando los detalles de segundo plano. Las aperturas pequeñas (números F más altos) aumentan la profundidad de campo.

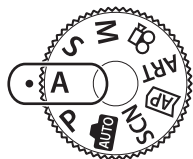

Cantidad de compensación de exposición

Valor de apertura

- Después de presionar el botón ( $\Delta$ ), también puede utilizar  $\Delta$   $\nabla$  para escoger la apertura.
- La compensación de exposición (P. 69) puede utilizarse girando el dial de control o presionando el botón ( $\Delta$ ) y después utilizando  $\triangleleft$   $\triangleright$ .

### Definición del valor de apertura

Reducción del valor de apertura  $\leftarrow$   $\rightarrow$  Aumento del valor de apertura

F2.8  $\leftarrow$  F4.0  $\leftarrow$  **F5.6**  $\rightarrow$  F8.0  $\rightarrow$  F11

(Reducción de la profundidad de campo)  $\leftarrow$   $\rightarrow$  (Aumento de la profundidad de campo)

- La velocidad del obturador que aparece en pantalla parpadeará si la cámara no puede conseguir la exposición correcta.  
Si utiliza un ajuste fijo [ISO], cambie el parámetro. "Modificación de la sensibilidad ISO (ISO)" (P. 79)

Ejemplo de visualización de advertencia (parpadeando)	Estado	Acción
	El sujeto tiene una exposición insuficiente.	Reduzca el valor de apertura.
	El sujeto tiene una exposición excesiva.	<ul style="list-style-type: none"> <li>• Aumente el valor de apertura.</li> <li>• Si la advertencia no desaparece, el rango medido de la cámara se ha superado. Necesita un filtro ND disponible comercialmente (para ajustar la cantidad de luz).</li> <li>• En el modo  (silencio) están disponibles velocidades del obturador de hasta 1/16000 s.  "El obturador electrónico (Silencio )" (P. 75)</li> </ul>

## Selección de la velocidad del obturador (Modo Prior. Obturador)

El modo **S** es un modo de disparo en el que usted escoge la velocidad del obturador y la cámara ajusta automáticamente el valor de apertura apropiado. Gire el dial de modo a la posición **S** y después utilice el dial de control para seleccionar la velocidad del obturador. Las velocidades más altas del obturador congelan el movimiento de los sujetos que se mueven rápidamente. Las velocidades más bajas del obturador añaden movimiento desenfocando los sujetos móviles.

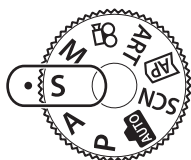

Velocidad del obturador

- Después de pulsar el botón ( $\Delta$ ), también podrá utilizar  $\Delta$   $\nabla$  para escoger la velocidad del obturador.
- La compensación de exposición (P. 69) puede ajustarse girando el dial de control o pulsando el botón ( $\Delta$ ) y después utilizando  $\triangleleft$   $\triangleright$ .

### Definición de la velocidad del obturador

Velocidad lenta del obturador  $\leftarrow$   $\rightarrow$  Velocidad rápida del obturador

60"  $\leftarrow$  15  $\leftarrow$  30  $\leftarrow$  **60**  $\rightarrow$  125  $\rightarrow$  250  $\rightarrow$  4000

(Añadir movimiento)  $\leftarrow$   $\rightarrow$  (Congelar movimiento)

- El valor de apertura mostrado en la pantalla parpadeará si la cámara no puede conseguir la exposición correcta. El valor de apertura en el momento en que su indicación parpadea variará dependiendo del tipo de objetivo y de la longitud focal del objetivo. Si utiliza un ajuste [ISO] fijo, cambie el parámetro. "Modificación de la sensibilidad ISO (ISO)" (P. 79)



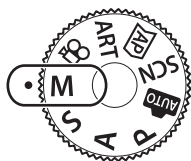

Ejemplo de visualización de advertencia (parpadeando)	Estado	Acción
2000	El sujeto tiene una exposición insuficiente.	Ajuste una velocidad lenta del obturador.
125	El sujeto tiene una exposición excesiva.	<ul style="list-style-type: none"> <li>• Ajuste una velocidad rápida del obturador.</li> <li>• Si la advertencia no desaparece, el rango medido de la cámara se ha superado. Necesita un filtro ND disponible comercialmente (para ajustar la cantidad de luz).</li> <li>• En el modo [] (silencio) hay disponibles velocidades del obturador de hasta 1/16000 s.  "El obturador electrónico (Silencio [])" (P. 75)</li> </ul>

## Selección de la apertura y la velocidad del obturador (Modo manual)

El modo **M** es un modo en el que usted escoge el valor de apertura y la velocidad del obturador. También están disponibles Bulb/Time y Live Composite. Gire el dial de modo a la posición **M**, gire el dial de control para ajustar la velocidad del obturador y, después de pulsar el botón  ( $\Delta$ ), gire el dial de control para ajustar la apertura.



Diferencia de exposición correcta

- Después de pulsar el botón  ( $\Delta$ ), también podrá utilizar  $\Delta$   $\nabla$  para escoger la velocidad del obturador.
- Después de pulsar el botón  ( $\Delta$ ), también podrá utilizar  $\triangleleft$   $\triangleright$  para escoger la apertura.
- La exposición determinada por el valor de apertura y la velocidad del obturador que ha definido y la diferencia de la exposición adecuada medida por la cámara aparecen en el monitor.
- La velocidad del obturador puede ajustarse con valores de 1/4000 a 60 segundos o en [BULB], [LIVE TIME] o [LIVECOMP].
- Están disponibles velocidades del obturador de hasta 1/16000 s en el modo [ $\heartsuit$ ] (silencio).  "El obturador electrónico (Silencio [ $\heartsuit$ ])" (P. 75)
- El brillo de la imagen mostrada en el monitor cambiará con cambios en la apertura y la velocidad del obturador. Puede fijar el brillo de la pantalla para mantener el sujeto en la vista durante el disparo.  [Extend. LV] (P. 127)
- Aunque haya activado [Reduc. Ruido], es posible que aparezca ruido y/o puntos de luz en la imagen mostrada en el monitor y las imágenes disparadas en ciertas condiciones ambientales (temperatura, etc.) y ajustes de la cámara.

### Ruido en las imágenes

Al disparar a velocidades bajas del obturador puede aparecer ruido en la pantalla. Este fenómeno ocurre cuando la temperatura aumenta en el dispositivo de captura de imágenes o en el circuito interno del dispositivo de captura de imágenes, provocando una generación de corriente en esas secciones del dispositivo de captura de imágenes que normalmente no están expuestas a la luz. Esto también puede ocurrir al disparar con un ajuste ISO alto en un entorno con altas temperaturas. Para reducir este ruido, la cámara activa la función de reducción de ruido.  [Reduc. Ruido] (P. 128)

## Disparo con tiempo de exposición largo (BULB/TIME EN DIRECTO)

Está indicado para fotografiar fuegos artificiales y escenas nocturnas. En el modo **M**, gire el dial de control en la dirección mostrada hasta que aparezca [BULB] o [LIVE TIME] en el monitor.

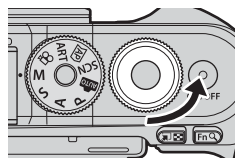

2

Toma

### Fotografía bulb (BULB):

El obturador permanece abierto mientras se presiona el botón del obturador. La exposición finaliza cuando se libera el botón del obturador. La visión a través del objetivo no se muestra mientras la exposición está en curso.

### Fotografía time (TIME EN DIRECTO):

La exposición se inicia al pulsar el botón del obturador hasta el fondo. Para finalizar la exposición, pulse el botón del obturador hasta el fondo. La vista a través del objetivo aparece mientras la exposición está en curso.

- Pulse el botón **MENU** para escoger el intervalo de visualización para la fotografía [Bulb en directo] o [Time en directo]. Seleccione [Apag.] para desactivar la visualización mientras la exposición esté en curso.
- Para actualizar la pantalla mientras la exposición está en curso, toque el monitor o pulse el obturador hasta la mitad ([LIVE TIME]).
- [BULB] y [LIVE TIME] no están disponibles en algunos ajustes de sensibilidad ISO.
- Para reducir el desenfoque producido por las vibraciones de la cámara, fije la cámara de forma segura a un trípode y utilice un liberador de obturador remoto controlado a través de OI.Share (P. 141).
- Durante el disparo, existen límites en los ajustes para las funciones siguientes.  
Disparo secuencial, disparo con temporizador automático, disparo con lapso de tiempo, estabilizador de imagen, etc.

## Fotografía Live Composite (composición de campo claro y campo oscuro)

Combine varias exposiciones para crear una fotografía que capture las estelas de luz de las estrellas o los fuegos artificiales y otros objetos sin cambiar el brillo de fondo.

- 1 En el modo **M**, ajuste la velocidad del obturador como [LIVECOMP].

- En el modo **M**, gire el dial de control en la dirección mostrada hasta que [LIVECOMP] aparezca en el monitor.

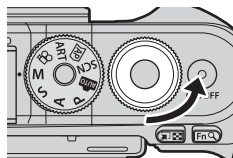





- 2 Pulse el botón **MENU** para mostrar [Ajustes de composición] y pulse  $\Delta$   $\nabla$  para escoger el tiempo de exposición para las exposiciones individuales.
  - 3 Pulse el obturador para preparar la cámara.
    - La cámara disparará una imagen a modo de referencia para la reducción de ruido.
    - La cámara estará lista cuando aparezca [Modo de composición a punto] en el monitor.
  - 4 Presione el obturador hasta la mitad para enfocar.
    - Si el indicador de enfoque parpadea, la cámara no está enfocada.
  - 5 Presione el obturador hasta el fondo para iniciar la fotografía Live Composite.
    - La imagen combinada aparecerá en el monitor con cada exposición.
  - 6 Pulse el obturador otra vez para detener el disparo.
    - Visualice el resultado en el monitor y pulse el obturador para finalizar el disparo cuando haya conseguido el resultado deseado.
    - La longitud máxima para el disparo de composición es de 3 horas. Sin embargo, el tiempo de disparo disponible variará dependiendo de las condiciones de disparo y el estado de carga de la cámara.
- Existen límites para los ajustes de sensibilidad ISO disponibles.
  - Para reducir el desenfoque producido por las vibraciones de la cámara, fije la cámara de forma segura a un trípode y utilice un liberador de obturador remoto controlado a través de OI.Share (P. 141).
  - Durante el disparo, existen límites en los ajustes para las funciones siguientes.
    - Disparo secuencial, disparo con temporizador automático, disparo con lapso de tiempo, estabilizador de imagen, etc.

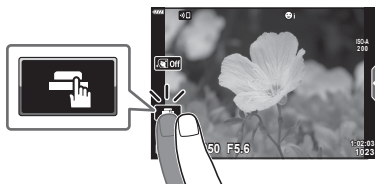

## Disparo con operaciones de la pantalla táctil

Toque  para pasar por los ajustes de la pantalla táctil.



	Toque a para enfocar al sujeto y liberar automáticamente el obturador. Esta función no está disponible en el modo de vídeo y durante la fotografía bulb, time o composite.
	Las operaciones de la pantalla táctil están deshabilitadas.
	Toque para mostrar un objetivo AF y enfocar al sujeto en el área seleccionada. Puede tomar fotografías pulsando el botón del obturador.

### ■ Vista preliminar del sujeto ()

#### 1 Toque el sujeto en la pantalla.

- Aparecerá un objetivo AF.
- Utilice el control deslizante para escoger el tamaño del marco.
- Toque  para desactivar la visualización del objetivo AF.



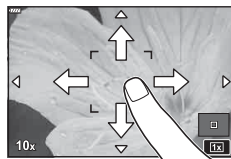

#### 2 Toque para ampliar en la posición del marco.

- Utilice su dedo para desplazarse por la pantalla cuando la imagen esté ampliada.
- Toque  para cancelar la visualización ampliada.
- No puede cambiar el tamaño ni ampliar el objetivo en el modo de vídeo.



- Las operaciones de la pantalla táctil no estarán disponibles en las situaciones siguientes:
  - Se está utilizando la función BB un toque, mientras se utilizan los botones o los diales, etc.
- No toque la pantalla con las uñas u otros objetos afilados.
- Los guantes o las protecciones del monitor pueden interferir en la sensibilidad de la pantalla táctil.
- Puede desactivar la operación de la pantalla táctil.  [Ajustes pantalla táctil] (P. 131)

## Grabación de vídeos en los modos de disparo de fotografías

El botón  puede utilizarse para grabar vídeos incluso cuando el dial de modo no está en la posición .

- Asegúrese de que [ REC] se haya asignado al botón  (P. 97).

### 1 Pulse el botón para empezar a grabar.

- El vídeo que está grabando aparecerá en el monitor.
- Puede cambiar la ubicación del enfoque tocando la pantalla durante la grabación.

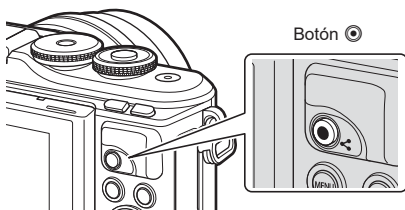

### 2 Pulse el botón otra vez para finalizar la grabación.

- El sonido de las operaciones táctiles y las operaciones de los botones puede grabarse.
- Los sensores de imagen CMOS del tipo usado en la cámara generan un efecto conocido como "rolling shutter" que puede provocar distorsión en las imágenes de objetos en movimiento. Esta distorsión es un fenómeno físico que ocurre en imágenes de sujetos que se mueven rápidamente o si la cámara se mueve durante el disparo. Es especialmente notable en imágenes que se han tomado con distancias focales largas.
- Si el tamaño del archivo de vídeo que se está grabando supera los 4 GB, el archivo se dividirá automáticamente. (Dependiendo de las condiciones de disparo, los vídeos de menos de 4 GB pueden dividirse en varios archivos).
- Si la cámara se utiliza durante largos periodos de tiempo, la temperatura del dispositivo de captura de imágenes aumentará y puede aparecer ruido y niebla coloreada en las imágenes. Apague la cámara durante unos minutos. El ruido y la niebla coloreada también pueden aparecer en imágenes grabadas con ajustes de sensibilidad ISO altos. Si la temperatura aumenta aún más, la cámara se apagará automáticamente.
- Si utiliza un objetivo de cuatro tercios, el AF no funcionará durante la grabación de vídeos.
- El botón  no puede utilizarse para grabar vídeos en las siguientes situaciones:
  - Si se ha presionado el obturador hasta la mitad; durante la fotografía bulb, time, composite, secuencial o lapso de tiempo; cuando se ha seleccionado e-Retrato, Cielo estrellado, Panorama, o Contraluz HDR en el modo **SCN**; o si se ha seleccionado Comp. trapecio, Panorama, time en directo, Exposición múltiple o HDR en el modo **AP**.
- No sonará el pitido cuando la cámara enfoque en el modo de vídeo.

### Notas

- Algunos ajustes, como el modo AF, pueden configurarse individualmente para vídeos y fotografías.  "Uso del Menú vídeo" (P. 119)

## Grabación de vídeos en el modo de vídeo

El modo de vídeo puede utilizarse para crear vídeos que aprovechan los efectos disponibles en los modos de disparo de fotografías.

- Los efectos pueden añadirse a los vídeos de la misma forma que las fotografías.

➡ “Adición de efectos a un vídeo” (P. 87)

- 1 Gire el dial de modo hasta .

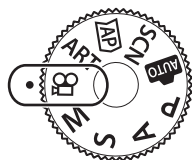



- 2 Utilice  para seleccionar el modo de vídeo (P. 60).



- Algunos modos ofrecen opciones adicionales a las que puede acceder utilizando .



- 3 Pulse el botón  para seleccionar el modo resaltado.

- Pulse el botón  para escoger un modo de vídeo diferente. Si se muestran opciones adicionales, pulse .

- 4 Pulse el botón  para iniciar la grabación.

- Compruebe que  se haya asignado al botón  (P. 97).

- Pulse el botón  de nuevo para finalizar la grabación.

- El nivel de sonido durante la grabación aparece en el medidor de nivel de grabación. Cuanto más se extienda el medidor en el color rojo, más alto será el nivel de grabación.

- El nivel de grabación puede ajustarse en el menú de vídeo . ➡ [Nivel de grabación] (P. 119)

Medidor de nivel de grabación







- No sonará el pitido cuando la cámara enfoque en el modo de vídeo.

### Notas

- Puede evitar que la cámara grabe los sonidos de las operaciones de la cámara al disparar. ➡ “Uso de la función de silencio al grabar un vídeo” (P. 66)
- También puede utilizar los controles táctiles.

## Opciones del modo de vídeo

Modo de vídeo	Descripción	
 <b>Estándar</b>	Captura vídeos estándar o dispara vídeos con efectos seleccionados.	61
 <b>4K</b>	Captura vídeos en 4K.	—
 <b>Videos</b>	Crea un archivo de vídeo único incluyendo diversos vídeos más cortos.	63
 <b>Alta velocidad</b>	Captura vídeos de movimiento lento. El sonido no se grabará.	66

- Los modos de fotografía disponibles varían dependiendo del modo de vídeo.
- Utilice una tarjeta de memoria UHS-I con clase de velocidad UHS 3 al disparar en el modo [4K] o [Alta velocidad].
- Utilice una tarjeta de memoria con una clase de velocidad 10 o superior al disparar en el modo [Estándar] o [Videos].
- Dependiendo del sistema, es posible que algunos ordenadores no puedan reproducir vídeos grabados en [4K]. Consulte el sitio web de OLYMPUS para obtener información sobre los requisitos del sistema para visualizar vídeos 4K en un ordenador.





## Efectos de vídeo

Puede añadir diversos efectos a los vídeos. También puede ampliar una zona seleccionada de la imagen sin ampliar con el objetivo.

- 1 Seleccione [Estándar] en la opción para modo de vídeo (P. 60) y pulse el botón **OK**.
  - Utilice los controles live para seleccionar las opciones de calidad del vídeo (tamaño y frecuencia) (P. 84).
- 2 Pulse el botón **REC** para iniciar la grabación.
- 3 Toque el icono que aparece en pantalla para el efecto que quiera utilizar.
  - Toque la pantalla para añadir efectos durante el disparo.
  - Algunos efectos pueden añadirse tocando la pantalla antes de iniciar la grabación.



Efecto vídeo

Efecto vídeo	Descripción
 <b>Fundido art.</b>	Videos con el efecto de modo de imagen seleccionado. El efecto de fundido se aplica a la transición entre escenas.
 <b>Pel. antigua</b>	Aplica de forma aleatoria ruido similar al polvo y daños para simular las películas antiguas.
 <b>Rastro múltiple</b>	Aplica un efecto de imagen posterior. Las imágenes posteriores aparecerán detrás de los objetos en movimiento.
 <b>Rastro</b>	Una sombra de la imagen mostrada al pulsar el icono persiste durante un periodo de tiempo breve y desaparece con el paso del tiempo.
 <b>Teleconvertidor de vídeo</b>	Amplía una zona de la imagen sin utilizar el zoom del objetivo. La posición seleccionada de la imagen puede ampliarse incluso cuando la cámara se mantiene fija.

- 4 Pulse el botón **REC** de nuevo para finalizar la grabación.
  - El botón **INFO** también controla la visualización de la información de disparo durante la grabación de vídeo. No obstante, tenga en cuenta que si pulsa el botón **INFO** durante la grabación, se cancelarán todos los efectos de vídeo excepto el fundido artístico y el teleconvertidor de vídeo.

### ■ Fundido art.

Toque el icono. El efecto se aplicará gradualmente cuando toque el icono de un modo de imagen.

- Los vídeos disparados con un color parcial utilizan el color seleccionado en el modo **ART**.

### ■ Pel. antigua

Toque el icono para aplicar el efecto. Vuelva a tocarlo para cancelar el efecto.

### ■ Rastro múltiple

Toque el icono para aplicar el efecto. Vuelva a tocarlo para cancelar el efecto.

### ■ Rastro

Toque cada uno de los iconos para añadir el efecto.

### ■ Teleconvertidor de vídeo

1 Toque el icono para mostrar el marco de zoom.

- Puede cambiar la posición del marco de zoom tocando la pantalla o utilizando  $\Delta \nabla \triangleleft \triangleright$ .
- Mantenga presionado el botón  $\odot$  para volver a colocar el marco de zoom en la posición central.



2 Toque  $\square$  para ampliar la zona en el marco de zoom.

- Toque  $\square$  para volver a la pantalla del marco de zoom.

3 Toque  $\square$  Off o pulse el botón  $\odot$  para cancelar el marco de zoom y salir del modo de teleconvertidor de vídeo.

- El teleconvertidor de vídeo no está disponible en el modo Auto -Retrato.
- Los 2 efectos no pueden aplicarse simultáneamente.
- Es posible que algunos efectos no estén disponibles dependiendo del modo de imagen.
- La frecuencia puede disminuir si se utiliza un filtro artístico o un efecto de vídeo.

## Creación de vídeos a partir de vídeos

Puede crear un archivo de vídeo único incluyendo varios vídeos cortos (vídeos). Los vídeos pueden dividirse en varios grupos ("Mis vídeos"). También puede añadir imágenes paradas al vídeo Mis vídeos (P. 109).

### Grabación de vídeos

- 1 Seleccione [Vídeos] en la opción del modo de vídeo (P. 60).
- 2 Pulse  $\nabla$ , utilice  $\triangleleft \triangleright$  para seleccionar la longitud del vídeo y pulse el botón  $\text{OK}$ .
  - Utilice los controles en directo para seleccionar las opciones de calidad de vídeo (tamaño y frecuencia) (P. 84).
- 3 Pulse el botón  $\text{REC}$  para empezar a grabar.
  - La captura finaliza automáticamente cuando se alcanza el tiempo de grabación seleccionado.
  - Para ampliar el tiempo de grabación, pulse el botón  $\text{REC}$  durante la grabación. El tiempo de grabación puede ampliarse en hasta 16 segundos pulsando el botón repetidamente.
  - El nuevo vídeo se añade a Mis vídeos.

$\triangle$	Reproduce Mis vídeos desde el principio.
$\nabla$	Cambia Mis vídeos para guardar el vídeo y la posición donde se añadirá. Utilice $\triangleleft \triangleright$ para cambiar la posición donde se añadirá el vídeo en Mis vídeos.
$\text{OK}$	Prepara la unidad para grabar el siguiente vídeo.
$\text{DEL}$	Elimina el vídeo corto.



- 4 Pulse el botón  $\text{REC}$  para disparar el siguiente vídeo.
  - La pantalla de confirmación desaparecerá y se iniciará la captura del siguiente vídeo.
  - El vídeo nuevo se añadirá al mismo grupo de Mis vídeos que el vídeo anterior.
  - Los vídeos grabados con un tamaño de fotograma diferente se guardan en grupos de Mis vídeos diferentes.

### Creación de Mis vídeos nuevos

Pulse  $\nabla$  en el Paso 3.  
Utilice  $\triangle \nabla$  para mover el vídeo hasta  $\text{REC}$  y pulse el botón  $\text{OK}$ .

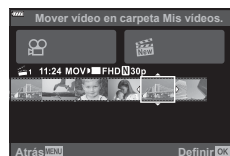

## Eliminación de un vídeo de Mis vídeos

Pulse  $\nabla$  en el Paso 3.

Mueva un vídeo hasta utilizando  $\Delta$   $\nabla$   $\triangleleft$   $\triangleright$  y pulse el botón  $\odot$ .

- El vídeo eliminado de Mis vídeos será un archivo de vídeo normal.
- Los vídeos pueden eliminarse durante la reproducción. "Eliminación de vídeos de Mis vídeos" (P. 109)

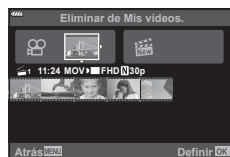

### Consejos

- Los vídeos eliminados pueden añadirse a Mis vídeos posteriormente. "Adición de imágenes paradas a Mis vídeos" (P. 109)

## Edición de "Mis vídeos"

Puede crear un archivo de vídeo único desde Mis vídeos.

Los vídeos cortos se guardan en Mis vídeos. Puede añadir vídeos de vídeo e imágenes paradas a Mis vídeos (P. 109). También puede añadir efectos de transición de pantalla y efectos de filtro artístico.

- 1 Pulse y después pulse el botón repetidamente para reproducir Mis vídeos.



Reproducción de un fotograma



Visualización del índice



Reproducción de Mis vídeos\*



Visualización del calendario



- \* Si ha creado uno o varios Mis vídeos, se mostrarán aquí. Después de pulsar el botón , también puede ver la pantalla de reproducción de Mis vídeos seleccionando el elemento marcado con , pulsando el botón  $\odot$  y seleccionando [Ver Mis vídeos] en el menú que aparece.

- 2 Utilice  $\Delta$   $\nabla$  para seleccionar Mis vídeos y  $\triangleleft$   $\triangleright$  para seleccionar un vídeo y pulse el botón  $\odot$ .

- Aparecerá el menú del vídeo.

<b>Reprod. Mis vídeos</b>	Reproduce los archivos de Mis vídeos en orden, empezando desde el principio.
<b>Rep. vídeo</b>	Reproduce el vídeo seleccionado como una película.
<b>Export. Mis vídeos</b>	Exporta los archivos en Mis vídeos como un archivo de vídeo.
<b>Reorganizar</b>	Mueve o añade archivos en Mis clips.
<b>Preestabl. destino</b>	Desde el siguiente disparo, los vídeos grabados con los mismos ajustes se añadirán a este  Mis vídeos.
<b>Eliminar de Mis vídeos</b>	Elimina el vídeo seleccionado de Mis vídeos. El vídeo se trata posteriormente como un archivo de vídeo normal.  "Eliminación de vídeos de Mis vídeos" (P. 109)



**3** Con los Mis vídeos que desee para el vídeo seleccionado, seleccione [Export. Mis vídeos] y pulse el botón .

**4** Seleccione un elemento utilizando   y pulse el botón .

<b>Efectos de Vídeo</b>	Puede aplicar 6 tipos de efectos artísticos.
<b>Efecto Transición</b>	Puede aplicar efectos de fundido.
<b>BGM</b>	Puede activar [Happy Days] o [Apag.].
<b>Volum. Vídeo grabado</b>	Cuando [BGM] se ajusta en [Happy Days], puede definir un volumen para los sonidos grabados en el vídeo.
<b>Sonido Vídeo grabado</b>	Si se ajusta en [Enc.], podrá crear un vídeo con el sonido grabado. Este ajuste solo está disponible cuando [BGM] se ajusta en [Apag.].
<b>Vsta Prel</b>	Puede ver una vista previa de los archivos de Mis vídeos editados en orden, empezando por el primer archivo.

**5** Cuando haya finalizado la edición, seleccione [Comenzar export.] y pulse el botón .

- El álbum combinado se guarda como un vídeo único.
- La exportación de un vídeo puede tardar bastante.
- La longitud máxima para Mis vídeos es de 15 minutos y el tamaño máximo de archivo es de 4 GB.
- Es posible que Mis clips tarde algún tiempo en aparecer después de sacar, insertar, borrar o proteger la tarjeta.
- Puede grabar un máximo de 99 Mis vídeos y un máximo de 99 cortes por vídeo. Los valores máximos pueden variar dependiendo del tamaño del archivo y de la longitud de Mis vídeos.
- No puede añadir vídeos que no sean vídeos a Mis vídeos.

#### **BGM distinto de [Happy Days]**

Para utilizar BGM que no sea [Happy Days], grabe los datos que ha descargado del sitio web de Olympus en la tarjeta y selecciónelo como [BGM] en el Paso 4. Visite el sitio web siguiente para la descarga.

<http://support.olympus-imaging.com/bgmdownload/>

## Grabación de vídeos de movimiento lento

Grabe vídeos de movimiento lento. Las secuencias grabadas a 120 fps se reproducen a 30 fps; la calidad es equivalente a [HD].

- 1 Seleccione [Alta velocidad] en la opción de modo de vídeo (P. 60) y pulse el botón **OK**.
- 2 Pulse el botón **⊙** para iniciar la captura.
  - Pulse el botón **⊙** otra vez para finalizar la captura.
  - El enfoque y la exposición se fijan al inicio de la grabación.
  - La grabación puede continuar hasta 20 segundos.
  - El sonido no se grabará.

## Uso de la función de silencio al grabar un vídeo

Puede hacer que la cámara no grabe los sonidos de la grabación de la cámara.

Toque la pestaña de disparo silencioso para ver las funciones. Después de tocar una función, seleccione las flechas que aparecen para seleccionar los ajustes.

- Zoom Eléctrico\*, Nivel de grabación, apertura, velocidad del obturador, compensación de exposición, sensibilidad ISO
  - \* Solo disponible con objetivos de zoom electrónico
- Las opciones disponibles varían dependiendo del modo de disparo.
- Esta opción no está disponible en el modo Auto - Retrato (P. 67).

Pestaña de disparo silencioso



## Fotografía en el modo Auto - Retrato

Si invierte el monitor podrá tomar fotografías de usted mismo mientras obtiene una vista previa de la imagen.

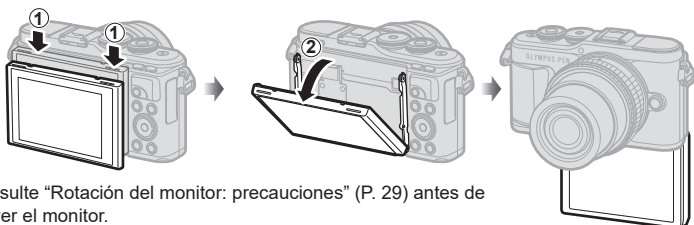

- 1 Presione el monitor ligeramente hacia abajo e inclínelo hacia abajo.



Consulte "Rotación del monitor: precauciones" (P. 29) antes de mover el monitor.

- Si conecta un objetivo de zoom electrónico, la cámara cambia automáticamente al gran angular.
- El menú Auto - Retrato aparece en el monitor.
- Es posible que aparezcan iconos distintos dependiendo del modo de disparo.









	<b>Disparo táctil</b>	Al tocar el icono, el obturador se libera cerca de 1 segundo después.
	<b>Vídeo</b>	Al tocar este icono, se iniciará la grabación de vídeo. Para detener la grabación, pulse el icono (  ). Durante la grabación de un vídeo, toque (  ) de nuevo para ampliar el tiempo de grabación (hasta un máximo de 16 segundos).
	<b>Reproducción</b>	Toque para cambiar al modo de reproducción (P. 112).
	<b>e-Retrato de un toque</b>	Active esta función para hacer que la piel parezca más sedosa y radiante.
	<b>Autodisparador personaliz. de un toque</b>	Dispare 3 tomas utilizando el temporizador. Puede definir el número de veces que se activará el obturador y el intervalo entre cada toma utilizando el Autodisparador personaliz..  "Autodisparador personaliz." (P. 74)
	<b>Ajuste de brillo (compensación de exposición)</b>	Toque el icono [+] o [-] para ajustar el brillo.

- 2 Encuadre el disparo.
  - Evite que los dedos o la correa de la cámara obstruyan el objetivo.
- 3 Toque  y dispare.
  - También puede disparar tocando el sujeto mostrado en el monitor o presionando el botón del obturador.
  - La imagen capturada aparecerá en el monitor.
- Procure que la cámara no se le caiga cuando esté utilizando la pantalla táctil si está agarrando la cámara con una mano.



### Control de exposición (Exposición )

Escoja valores positivos (“+”) para que las imágenes sean más claras y valores negativos (“-”) para que las imágenes sean más oscuras. La exposición puede ajustarse en  $\pm 5,0$  EV.





- En el modo **P**, el modo **ART**, el modo de vídeo y algunos modos , la compensación de exposición puede ajustarse girando el dial de control o presionando el botón  ( $\Delta$ ) y después utilizando  $\triangleleft \triangleright$ .
- En los modos **A** y **S**, la compensación de exposición puede ajustarse presionando el botón  ( $\Delta$ ) y después girando el dial de control o utilizando  $\triangleleft \triangleright$ .
- La compensación de exposición no está disponible en el modo  **M**  **SCN** o cuando se selecciona Time en directo o Panorama en el modo .
- Durante la visualización en vivo, el brillo del monitor se ajustará hasta un máximo de solo  $\pm 3,0$  EV. Si la exposición supera  $\pm 3,0$  EV, la barra de exposición empezará a parpadear.
- Los vídeos pueden corregirse en un rango de hasta  $\pm 3,0$  EV.

#### **Notas**

- La función del dial de control puede cambiarse en los menús personalizados  .  
 [Función Dial] (P. 126)

### Zoom dig. (Teleconvertidor digital)

Pulse el botón **Fn** para ampliar más allá del coeficiente de zoom actual. El coeficiente de zoom de la pantalla se duplicará y las fotografías tomadas aparecerán en el área visible del monitor.

-  aparece en el monitor.
- Si se asigna otra función al botón **Fn**, seleccione  (P. 97).
- Para salir del zoom digital, pulse el botón **Fn** otra vez.
- El zoom digital no está disponible cuando se selecciona panorama en el modo **SCN**, se selecciona Exposición múltiple, Panorama o Comp. trapecio en el modo  o cuando se selecciona [Estándar] en el modo de vídeo.
- Cuando se visualiza una imagen sin editar (RAW), el área visible en el monitor se indica por medio de un marco.
- El objetivo AF desciende.

## Selección del modo objetivo AF (Ajustes de objetivo AF)

Puede escoger la posición y el tamaño del área de enfoque para el enfoque automático. También puede seleccionar la prioridad de rostro AF (P. 71).

- 1 Pulse el botón [∞] (<).
- 2 Seleccione [ [ ] (Objetivo único)] o [ [ ] (Grupo de 9 objetivos)] mediante el dial de control.

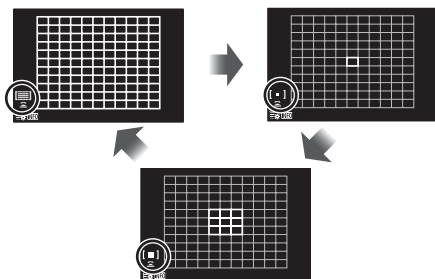

<b>Todos los objetivos</b>	La cámara elige automáticamente de entre todo el conjunto de áreas de enfoque.
[ [ ] <b>Objetivo único</b>	Puede elegir una sola área de AF.
[ [ ] <b>Grupo de 9 objetivos</b>	La cámara elige automáticamente una de las áreas del grupo de nueve áreas seleccionado.

- El modo de objetivo único se aplica automáticamente a la captura de vídeo si se activa el modo de objetivo de grupo.
- Si se utiliza un objetivo de cuatro tercios, la cámara cambia automáticamente al modo de objetivo único.

### Notas

- También puede hacer su selección en el Paso 2 presionando el botón **INFO** y después utilizando  $\Delta \nabla$ .

## Definición del objetivo AF

Seleccione la posición del objetivo único o el objetivo de grupo.

- 1 Pulse el botón [∞] (<).
  - Si ha seleccionado [ [ ] (Todos los objetivos)], seleccione [ [ ] (Objetivo único)] o [ [ ] (Grupo de 9 objetivos)] mediante el dial de control.
- 2 Utilice  $\Delta \nabla \triangleleft \triangleright$  para escoger un área de enfoque.
  - El tamaño y el número de objetivos AF cambia con la relación de aspecto (P. 83) y la opción seleccionada para [Teleconvertidor digital] (P. 115).

### Notas

- También puede hacer su selección en el Paso 2 presionando el botón **INFO** y después mediante el dial de control.
- También puede utilizar los controles táctiles.

## Prioridad de rostro AF/Prioridad de ojos AF

La cámara detecta los rostros y ajusta el enfoque y el ESP digital.

- 1 Pulse el botón **[:::]** (<).
- 2 Pulse el botón **INFO**.
  - Puede ajustar los ajustes de prioridad de rostro y ojos.
- 3 Utilice <> para seleccionar una opción y pulse **OK**.



	<b>Prior. rostro enc.</b>	La prioridad de rostro está activada.
	<b>Prior. rostro apag.</b>	La prioridad de rostro está desactivada.
	<b>Prioridad rostro y ojos enc.</b>	El sistema de enfoque automático selecciona el ojo situado más cerca de la cámara para el AF de prioridad de rostro.

- 4 Dirija la cámara a su sujeto.
  - Si detecta un rostro, será indicado con un marco blanco.
- 5 Pulse el botón del obturador hasta la mitad para enfocar.
  - Cuando la cámara enfoque el rostro en el marco blanco, el marco cambiará a color verde.
  - Si la cámara puede detectar los ojos del sujeto, mostrará un marco de color verde sobre el ojo seleccionado. (AF de prioridad de ojos)
- 6 Pulse el botón del obturador hasta el fondo para disparar.

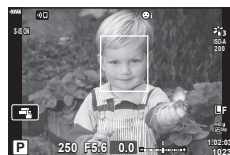

- Durante el disparo secuencial, la prioridad de rostro solo se aplica al primer disparo de cada secuencia.
- Dependiendo del sujeto y del ajuste de filtro artístico, es posible que la cámara no pueda detectar el rostro correctamente.
- Si se ajusta en **[ESP]** (Medición ESP digital) (P. 91), la medición se realiza con la prioridad de rostro.

### Notas

- La prioridad de rostro también está disponible en **[MF]** (P. 81). Los rostros detectados por la cámara se indican con marcos blancos.

## Uso del flash (Fotografía de flash)

El flash puede utilizarse para la fotografía con flash en diversas condiciones de disparo.

- 1 Pulse el botón emergente del flash para subir el flash.

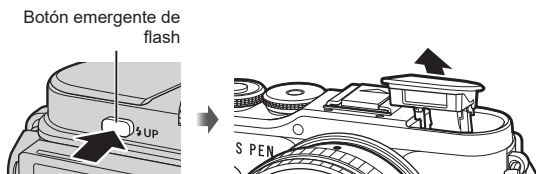

- 2 Pulse el botón (▶).
- 3 Seleccione un elemento mediante el dial de control y pulse el botón (OK).
  - Las opciones disponibles y el orden en que aparecen varían dependiendo del modo de disparo. "Modos de flash que pueden ajustarse con el modo de disparo" (P. 73)

	<b>Relleno</b>	El flash se dispara.
	<b>Ojos rojos</b>	El flash se dispara de forma que reduce el fenómeno de ojos rojos.
	<b>Apagado</b>	El flash no se dispara.
	<b>Slow O. Rojos Sincronización lenta (Flash de reducción de ojos rojos/1ª cortina)</b>	La sincronización lenta se combina con el flash de reducción de ojos rojos.
	<b>Lento Sincronización lenta (1ª cortina)</b>	El flash se dispara con velocidades lentas del obturador para aclarar los fondos oscuros.
	<b>Lento2 Sincronización lenta (2ª cortina)</b>	El flash se dispara inmediatamente antes de que el obturador se cierre para crear estelas de luz detrás de fuentes de luz en movimiento.
	<b>Ajuste manual</b>	Para usuarios que prefieren el funcionamiento manual. Pulse el botón <b>INFO</b> y utilice   para ajustar la salida del flash.

- En (Ojos rojos), después de pulsar los flashes previos, pasará cerca de 1 segundo antes de que el obturador se dispare. No mueva la cámara hasta que se complete el disparo.
- Es posible que (Ojos rojos) no funcione correctamente en algunas condiciones de disparo.
- Cuando el flash se dispara, la velocidad del obturador se ajusta a 1/250 segundos o menos. Cuando se fotografía a un sujeto contra un fondo claro con el flash, es posible que el fondo presente sobreexposición.
- La velocidad de sincronización del flash para el modo silencioso (P. 75) es de 1/20 segundos o menos.

### Unidades de flash opcionales

Al utilizar unidades de flash opcionales, asegúrese de que el flash incorporado se haya bajado hasta su posición original.



## Modos de flash que pueden ajustarse con el modo de disparo

Modo de disparo	Monitor	Modo Flash	Sincronización del flash	Condiciones para disparar el flash	Límite de velocidad del obturador
P/A		<b>Relleno</b>	1ª cortina	Se dispara siempre	30 s – 1/250 s*
		<b>Ojos rojos</b>			1/30 s – 1/250 s*
		<b>Apagado</b>	—	—	—
		<b>Slow O.Rojos</b> Sincronización lenta (flash de reducción de ojos rojos/ 1ª cortina)	1ª cortina	Se dispara siempre	60 s – 1/250 s*
		<b>Lento</b> Sincronización lenta (1ª cortina)			
		<b>Lento2</b> Sincronización lenta (2ª cortina)	2ª cortina		
S/M		<b>Relleno</b>	1ª cortina	Se dispara siempre	60 s – 1/250 s*
		<b>Ojos rojos</b>			
		<b>Apagado</b>			
		<b>Lento2</b> Sincronización lenta (2ª cortina)	2ª cortina	Se dispara siempre	60 s – 1/250 s*

• Solo y pueden ajustarse en el modo .

\* La velocidad del obturador es de 1/200 segundos cuando se utiliza un flash externo que se vende por separado. Para el modo silencioso, la velocidad del obturador es de 1/20 s.

### Rango mínimo

El objetivo puede proyectar sombras encima de los objetos que están cerca de la cámara, provocando viñeteado, o es posible que el flash sea demasiado brillante incluso con la salida mínima.















Objetivo	Distancia aproximada a la que aparece el viñeteado
17 mm f1.8	0,25 m
25 mm f1.8	0,25 m
45 mm f1.8	0,5 m
ED 14-42 mm f3.5-5.6 EZ	1 m
ED 40-150 mm f4.0-5.6	0,9 m

• Se pueden utilizar unidades de flash externas para prevenir el viñeteado. Para impedir que las fotografías sufran una sobreexposición, seleccione el modo **A** o **M**, y escoja un valor de apertura alto o reduzca la sensibilidad ISO.

## Realización del disparo secuencial/temporizador automático

Puede tomar una serie de fotografías manteniendo el obturador presionado hasta el fondo. Alternativamente, puede hacer fotografías mediante el temporizador automático.





- 1 Pulse el botón  ( $\nabla$ ).
- 2 Seleccione una de las opciones siguientes utilizando  $\triangleleft \triangleright$ .

 <b>Sencillo</b>	Al pulsar el botón del obturador se toma 1 imagen.
 <b>Secuencial H</b>	Con  , las imágenes se realizan en hasta 8,6 tomas por segundo (fps) mientras el botón del obturador está presionado hasta el fondo. Con  , las fotografías se realizan hasta a 14,1 fps. El enfoque, la exposición y el balance de blancos son fijos con los valores para el primer disparo en cada serie.
 <b>Secuencial L</b>	Las fotografías se toman a 4,8 fotogramas por segundo (fps) aprox. mientras el botón del obturador está presionado hasta el fondo. El enfoque y la exposición se fijan en función de las opciones seleccionadas para [Modo AF] (P. 81) y [AEL/AFL] (P. 131).
  12s /  12 s  12s	Pulse el botón del obturador hasta la mitad para enfocar y el resto para iniciar el temporizador. Primero, la lámpara del temporizador automático se enciende durante unos 10 segundos y después parpadea durante 2 segundos y se toma la fotografía.
  2s /  2 s  2s	Pulse el botón del obturador hasta la mitad para enfocar y después hasta el fondo para iniciar el temporizador. La lámpara del temporizador automático parpadea durante unos 2 segundos y después se toma la fotografía.
 <b>Autodisparador personaliz.</b>	Pulse el botón <b>INFO</b> para definir [Temporizador  , [Encuadre] y [Tiempo del intervalo]. Utilice $\triangleleft \triangleright$ para seleccionar los elementos y $\triangle \nabla$ para escoger un valor.

Los elementos marcados con  $\blacklozenge$  utilizan el obturador electrónico para controlar la pequeña cantidad de desenfoque que recibe la cámara a disparar el obturador.

Los elementos marcados con  $\blackheartsuit$  utilizan el obturador electrónico. Utilice estos elementos a velocidades del obturador superiores a 1/4000 o cuando no quiera escuchar el sonido del obturador.

- 3 Pulse el botón .

- Fije la cámara de forma segura en un trípode para el disparo con el temporizador automático.
- Si se coloca delante de la cámara para presionar el botón del obturador al utilizar el temporizador automático, la imagen puede aparecer desenfocada.
- Si está utilizando ,  $\blacklozenge$   o  $\blackheartsuit$  , aparece la vista en directo. En  o  $\blackheartsuit$  , la pantalla muestra la última fotografía tomada durante el disparo secuencial.
- La velocidad del disparo secuencial varía dependiendo del objetivo que esté utilizando y del enfoque del objetivo de zoom.
- Durante el disparo secuencial, si el icono de nivel de batería parpadea porque la batería es baja, la cámara deja de disparar y empieza a guardar las imágenes que ha capturado en la tarjeta. Es posible que la cámara no guarde todas las imágenes dependiendo de la cantidad de batería restante.

### Notas

- Para cancelar el temporizador automático activado, pulse  $\nabla$ .

## El obturador electrónico (Silencio [♥])

Tome fotografías utilizando el disparador electrónico. Utilice este obturador para velocidades superiores a 1/4000 s o en ajustes en los que no desee escuchar el sonido del obturador. El obturador electrónico puede utilizarse en el modo de un fotograma, en los modos del temporizador automático y para frecuencias de hasta 14,1 fps en los modos de disparo secuencial. Este ajuste solo está disponible en los modos **P/A/S/M/ART**.

- La velocidad de sincronización del flash es de 1/20 s.
- Para utilizar el flash en el modo [Silenc. [♥]], seleccione [Permitir] para [Ajustes Silenc. [♥]] > [Modo de flash] (P. 117).

**1** Pulse el botón  (▼).

**2** Seleccione una de las opciones marcadas con ♥ utilizando <▶>.

**3** Pulse el botón .

- Al soltar el obturador, la pantalla del monitor se oscurecerá un momento. No se emitirá ningún sonido del obturador.
- Es posible que no obtenga los resultados deseados con fuentes de luz intermitentes como las lámparas LED o fluorescentes, o si el sujeto se mueve bruscamente durante el disparo.
- Debido al obturador electrónico, es posible que el sujeto aparezca distorsionado en las fotografías si la cámara se mueve rápidamente durante el disparo o al fotografiar sujetos que se mueven rápidamente.

## Recuperación de opciones de disparo

### ■ Control Live

Puede utilizar Control Live para seleccionar la función de disparo mientras comprueba el efecto en la pantalla.

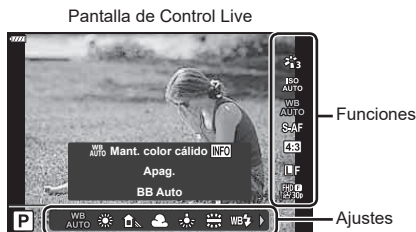

### ■ Ajustes disponibles

Modo Fotografía .....	P. 78
Sensibilidad ISO .....	P. 79
Balace de blancos .....	P. 80
Modo AF .....	P. 81
Relación de aspecto*1 .....	P. 83

.....	P. 83
.....	P. 84
Modo de vídeo (exposición) .....	P. 87
Modo Escena*2 .....	P. 33
Modo Filtro artístico*3 .....	P. 47

\*1 No disponible en el modo de vídeo.

\*2 Disponible en el modo **SCN**.

\*3 Disponible en el modo **ART** y con algunas funciones del modo **P/A/S/M/☺/AP**.

- 1 Pulse **OK** para mostrar Control Live.
  - Para ocultar Control Live, pulse **OK** otra vez.

- 2 Utilice **Δ**/**∇** para seleccionar la función deseada y **◀**/**▶** para seleccionar un ajuste y pulse el botón **OK**.

- Puede utilizar el dial de control para seleccionar un ajuste.
- Los ajustes seleccionados surtirán efecto automáticamente si no se realizan operaciones durante 8 segundos aprox.

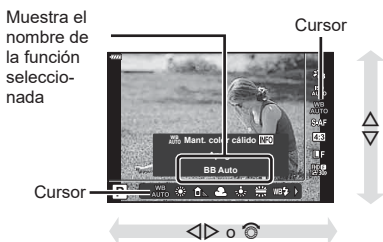

- Algunos elementos no estarán disponibles en algunos modos de disparo.

### **Notas**

- Para los ajustes predeterminados de cada opción, consulte “Valores predeterminados” (P. 162).

## ■ Panel de control súper LV

Puede acceder a otras opciones de disparo a través del panel de control súper LV, que enumera las opciones seleccionadas para los siguientes ajustes de disparo.

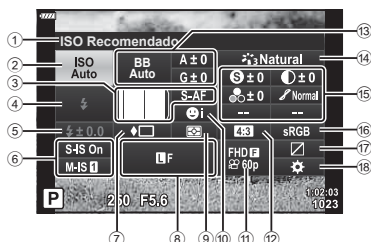

### Ajustes que pueden modificarse utilizando el panel de control súper LV

① Opción seleccionada actualmente	Compensación de balance de blancos	P. 90
② Sensibilidad ISO ..... P. 79	⑭ Modo Fotografía ..... P. 78	
③ Modo  AF ..... P. 81	⑮ Nitidez *1 ..... P. 91	
Objetivo AF ..... P. 70	Contraste *1 ..... P. 92	
④ Modo Flash ..... P. 72	Saturac. *1 ..... P. 92	
⑤ Control de intensidad de flash ..... P. 88	Gradación *1 ..... P. 93	
⑥ Estabil Imagen ..... P. 89	Filtro de color *1 ..... P. 93	
⑦ Disparo secuencial/Temporizador automático ..... P. 74	Color monocromático *1 ..... P. 94	
⑧   ..... P. 83	Efecto *1 ..... P. 94	
⑨ Modo Medición ..... P. 91	Color *1*2 ..... P. 50	
⑩ Prioridad de rostro ..... P. 71	Color/Vívido *1*3 ..... P. 78	
⑪   ..... P. 84	Ajuste fino*1 ..... P. 78	
⑫ Relación de aspecto ..... P. 83	⑯ Espac. Color ..... P. 95	
⑬ Balance de blancos ..... P. 80	⑰ Control de luces y sombras ..... P. 96	
	⑱ Asignación de función Botón ..... P. 97	

\*1 La pantalla puede ser diferente cuando se selecciona el filtro artístico para el modo fotografía.

\*2 Aparece cuando se ajusta el color parcial.

\*3 Aparece cuando se ajusta el generador de color.

### 1 Pulse el botón en los modos **P/A/S/M**.

- Aparece el panel de control súper LV.
- En los modos **AUTO**, **ART**, **SCN** y **AP**, la pantalla del panel de control súper LV se controla a través de [Ajustes de control ] (P. 127).
- El panel de control súper LV no aparece en el modo de video.

### 2 Seleccione un elemento utilizando y pulse el botón .

### 3 Utilice para seleccionar una opción.

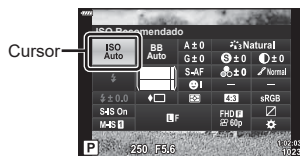

### Notas

- También puede ajustar la configuración mediante el dial de control o los controles táctiles.
- Para los ajustes predeterminados de cada opción, consulte "Valores predeterminados" (P. 162).

## Opciones de procesamiento (Modo Fotografía)

Puede seleccionar un modo de fotografía y hacer ajustes individuales en el contraste, la nitidez y otros parámetros (P. 91–94). Los cambios en cada modo de fotografía se guardan por separado.

- 1 Pulse el botón **OK** y utilice  $\Delta$   $\nabla$  para seleccionar el modo de fotografía.
- 2 Seleccione una opción usando  $\triangleleft$   $\triangleright$  y pulse el botón **OK**.



Modo Fotografía

### ■ Opciones del modo fotografía

<b>i-Enhance</b>	Genera resultados más impactantes adecuados para la escena.
<b>Vívido</b>	Produce colores vívidos.
<b>Natural</b>	Produce colores naturales.
<b>Tenue</b>	Produce colores planos.
<b>Retrato</b>	Produce tonos de piel muy bonitos.
<b>Monótono</b>	Produce tonos en blanco y negro.
<b>Personal.</b>	Utilice esta opción para seleccionar un modo de fotografía, ajustar los parámetros y registrar el ajuste.
<b>e-Retrato</b>	Produce texturas de piel lisa. Este modo no puede usarse con la fotografía de horquillado ni al capturar vídeos.
<b>Generador Color*1</b>	Proporciona un acabado de color definido en Generador color.
<b>Pop Art*2</b>	Utiliza ajustes del filtro artístico. También pueden usarse efectos artísticos.
<b>Enfoque suave*2</b>	
<b>Color Pálido</b>	
<b>Tono claro</b>	
<b>B/N Antiguo</b>	
<b>Estenopeico</b>	
<b>Diorama</b>	
<b>Proceso Cruzado</b>	
<b>Sepia</b>	
<b>Tono Dramático</b>	
<b>Posterización</b>	
<b>Acuarela</b>	
<b>Vintage</b>	
<b>Color Parcial*3</b>	
<b>Sin blanqueado</b>	
<b>Película instantánea</b>	

\*1 Después de escoger el Generador de color usando los botones  $\triangleleft$   $\triangleright$ , pulse el botón **INFO** y utilice el selector de control o  $\triangleleft$   $\triangleright$  para ajustar el tono y  $\Delta$   $\nabla$  para ajustar la saturación.

\*2 Después de escoger Pop Art I o Enfoque suave usando los botones  $\triangleleft$   $\triangleright$ , pulse el botón **INFO** para ver el deslizador para el ajuste fino (P. 50).

\*3 Después de escoger el Color parcial usando  $\triangleleft$   $\triangleright$ , pulse el botón **INFO** para ver el anillo de color (P. 50).

## Modificación de la sensibilidad ISO (ISO)

Si aumenta la sensibilidad ISO aumentará el ruido (granularidad) pero podrá tomar fotografías con una iluminación escasa. El ajuste recomendado en la mayoría de situaciones es [AUTO], que empieza en ISO 200 -un valor que equilibra el ruido y el rango dinámico- y después ajusta la sensibilidad ISO en función de las condiciones de disparo.

- 1 Pulse el botón **OK** y seleccione la sensibilidad ISO usando **Δ** **∇**.
- 2 Seleccione una opción usando **◀▶** y pulse el botón **OK**.



ISO

<b>AUTO</b>	La sensibilidad se ajusta automáticamente en función de las condiciones de disparo. El valor máximo de sensibilidad ISO y otros ajustes ISO automáticos pueden modificarse usando la opción [ISO Act. Auto.] en los menús personalizados (P. 128).
<b>BAJO, 200–25600</b>	La sensibilidad se ajusta al valor seleccionado.

## Ajuste de color (WB (balance de blancos))

El balance de blancos (WB) garantiza que los objetos blancos en las imágenes grabadas por la cámara aparezcan de color blanco. [AUTO] es adecuado en la mayoría de circunstancias, pero puede seleccionar otros valores en función de la fuente de luz cuando [AUTO] no produce los resultados deseados o si desea introducir una tonalidad de color deliberada en sus imágenes.

- 1 Pulse el botón **OK** y utilice  $\Delta$   $\nabla$  para seleccionar Balance de blancos.
- 2 Seleccione una opción usando  $\triangleleft$   $\triangleright$  y pulse el botón **OK**.



Balance de blancos

Modo WB		Temperatura de color	Condiciones de iluminación
Balance de blancos automático	AUTO	—	<p>Para la mayoría de condiciones de iluminación (si existe una sección blanca encuadrada en el monitor). Utilice este modo para usos generales.</p> <ul style="list-style-type: none"> <li>• Cuando se selecciona esta opción, puede pulsar el botón <b>INFO</b> y usar <math>\Delta</math> <math>\nabla</math> <math>\triangleleft</math> <math>\triangleright</math> o el selector de control para seleccionar [Act.] o [Apag.] para [Auto Mant. color cálido] (P. 129).</li> </ul>
Balance de blancos predefinido		5300 K	Para fotografiar en el exterior con un día despejado, para capturar los rojos en una puesta de color o los colores de los fuegos artificiales
		7500 K	Para fotografiar en el exterior con sombras en un día despejado
		6000 K	Para fotografiar en el exterior en un día lluvioso
		3000 K	Para fotografiar bajo una luz de tungsteno
		4000 K	Para fotografiar bajo una luz fluorescente
		5500 K	Para fotografiar con flash
Balance de blancos de un toque		Temperatura de color definida por BB de un toque	Pulse el botón <b>INFO</b> para medir el balance de blancos usando un objetivo blanco o gris al utilizar un flash u otra fuente de luz de tipo desconocido, o al disparar bajo una iluminación mixta.  "Balance de blancos de un toque" (P. 81)
Balance de blancos personalizado	CWB	2000 K–14000 K	Después de pulsar el botón <b>INFO</b> , utilice $\Delta$ $\nabla$ $\triangleleft$ $\triangleright$ para seleccionar una temperatura de color y después pulse el botón <b>OK</b> .



### Balance de blancos de un toque

Mida el balance de blancos encuadrando un trozo de papel u otro objeto bajo la iluminación que se usará en la fotografía final. Esta función resulta útil para fotografiar un objeto bajo la luz natural, así como en varias fuentes de luz con temperaturas de color diferentes.

- 1 Seleccione [W1], [W2], [W3] o [W4] (balance de blancos de un toque 1, 2, 3 o 4) y pulse el botón **INFO**.
- 2 Fotografe un trozo de papel (blanco o gris).
  - Encadre el papel de forma que llene toda la pantalla y no tenga sombras.
  - Aparecerá la pantalla de balance de blancos de un toque.
- 3 Seleccione [Sí] y pulse el botón **OK**.
  - El nuevo valor se guarda como una opción de balance de blancos predefinida.
  - El nuevo valor se guarda hasta que se vuelva a medir el balance de blancos de un toque. Si apaga la cámara no se borrarán los datos.

### Selección de un modo de enfoque (Modo AF)

Puede escoger un método de enfoque (modo de enfoque). Puede escoger métodos de enfoque distintos para el modo de fotografía parada y el modo de vídeo.

- 1 Pulse el botón **OK** y utilice  $\Delta$   $\nabla$  para seleccionar el modo AF.



Modo AF

- 2 Seleccione una opción usando  $\triangleleft$   $\triangleright$  y pulse el botón **OK**.

<b>S-AF</b> (AF sencillo)	La cámara enfoca una vez al pulsar el botón del obturador. Cuando el enfoque está bloqueado, suena un pitido y la se ilumina la marca de confirmación AF y la marca del objetivo AF. Este modo es adecuado para hacer fotografías de sujetos fijos o sujetos con movimiento limitado.
<b>C-AF</b> (AF Continuo)	La cámara repite el enfoque mientras el obturador permanece presionado hasta la mitad. Cuando el sujeto está enfocado, la marca de confirmación AF se ilumina en el monitor y suena un pitido cuando el enfoque está bloqueado la primera vez. Incluso si el sujeto se mueve o cambia la posición de la imagen, la cámara sigue intentando enfocar.
<b>MF</b> (Enfoque manual)	Esta función le permite enfocar manualmente en cualquier posición accionando el anillo de enfoque en el objetivo.

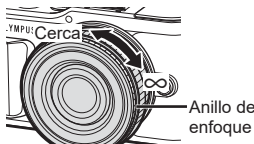



<b>S-AF+MF</b> (Uso simultáneo de los modos S-AF y MF)	Después de pulsar el botón del obturador hasta la mitad para enfocar en el modo [S-AF], puede girar el anillo de enfoque para ajustar el enfoque manualmente con precisión.
<b>C-AF+TR</b> (AF Cont. Seguimiento)	Presione el botón del obturador hasta la mitad para enfocar: la cámara seguirá el enfoque y mantendrá enfocado al sujeto actual mientras el botón del obturador se mantenga en esta posición. <ul style="list-style-type: none"> <li>• El objetivo AF aparece de color rojo si la cámara no puede seguir al sujeto. Suelte el botón del obturador, encuadre al sujeto y presione el botón del obturador hasta la mitad.</li> <li>• El rango de seguimiento se estrechará si se utiliza el objetivo del sistema cuatro tercios. El enfoque automático no funcionará cuando el objetivo AF se muestre de color rojo, aunque la cámara esté siguiendo al sujeto.</li> </ul>

- Es posible que la cámara no pueda enfocar si el sujeto tiene una iluminación insuficiente, está oscurecido por niebla o humo, o no tiene un contraste suficiente.
- Si utiliza un objetivo de cuatro tercios, el AF no estará disponible durante la grabación de vídeo.
- El modo AF no está disponible cuando el enfoque MF del objetivo se ajusta en MF.
- Si se selecciona [MF], [C-AF] o [C-AF+TR] en los modos **P**, **A**, **S**, **M**,  o **ART**, el obturador puede liberarse aunque la cámara no esté enfocada.



### Notas

- El método de enfoque puede escogerse en el menú personalizado  .  "AEL/AFL" (P. 131)

## Definición del aspecto de la imagen

Puede cambiar la relación de aspecto (relación horizontal a vertical) al hacer fotografías. Dependiendo de sus preferencias, puede ajustar la relación de aspecto en [4:3] (estándar), [16:9], [3:2], [1:1] o [3:4].

- 1 Pulse el botón **OK** y utilice **Δ**/**▽** para seleccionar el aspecto de la imagen.
- 2 Utilice **◀**/**▶** para escoger un valor y pulse el botón **OK**.

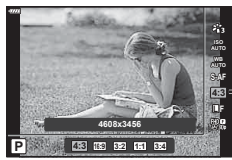



Aspecto de imagen

- El aspecto de imagen solo puede definirse para imágenes paradas.
- Las imágenes JPEG se graban con la relación de aspecto definida. Las imágenes RAW tienen el mismo tamaño que el sensor de imagen y se graban con una relación de aspecto de 4:3 con una etiqueta que indica la relación de aspecto seleccionada. Se muestra un corte indicando la relación de aspecto seleccionada al reproducir las imágenes.

## Selección de la calidad de imagen (calidad de Imagen parada, )

Puede definir un modo de calidad de imagen para las imágenes paradas. Seleccione una calidad adecuada para la aplicación (como para el procesamiento en un PC, utilización en una página web, etc.).

- 1 Pulse el botón **OK** y utilice **Δ**/**▽** para seleccionar (calidad de Imagen parada,  )



Calidad de Imagen parada

- 2 Seleccione una opción usando **◀**/**▶** y pulse el botón **OK**.
  - Escoja entre los modos JPEG (**L**F, **L**N, **M**N y **S**N) y RAW. Escoja una opción JPEG+RAW para grabar la imagen JPEG y la imagen RAW con cada disparo. Los modos JPEG combinan el tamaño de imagen (**L**, **M**, **F**, **S**) y el índice de compresión (SF, F y N).
  - Si selecciona una combinación distinta de **L**F, **L**N, **M**N y **S**N, cambie los ajustes [Ajuste ] (P. 129) en el menú personalizado.

### Datos de imagen RAW









Las imágenes RAW consisten en datos de imagen sin procesar a los que deben aplicarse ajustes como la compensación de exposición o el balance de blancos. Sirven como datos sin editar para imágenes que se procesarán después del disparo. Los archivos de imagen RAW:

- Tienen la extensión “.orf”
- No pueden visualizarse en otras cámaras
- Pueden visualizarse en ordenadores usando el software de edición de fotografía Olympus Workspace.
- Se pueden guardar en el formato JPEG usando la opción de retoque [Edición RAW] (P. 120) en los ajustes de la cámara.

☞ “Edición de imágenes paradas (Edición)” (P. 120)

### Selección de la calidad de imagen (calidad de vídeo, )

Puede ajustar un modo de grabación de vídeo adecuado para el uso deseado.

- 1 Pulse el botón  y utilice   para seleccionar (calidad de vídeo,  .
- 2 Utilice   para escoger un valor y pulse el botón .





























Calidad de vídeo

### ■ Opciones de calidad de vídeo disponibles





Las opciones disponibles para la calidad de vídeo varían en función del modo de vídeo (P. 60) y las opciones seleccionadas para [Velocidad de vídeo] y [Tasa de bits de vídeo] en el menú de vídeo (P. 119).

- Si va a fotografiar vídeos que se visualizarán en una televisión, escoja una velocidad de fotograma que coincida con el estándar de vídeo usado en el dispositivo, ya que de lo contrario el vídeo no se reproducirá correctamente. Los estándares de vídeo varían en función del país o la región; algunos usan NTSC, otros PAL.
  - Si va a fotografiar para visualizar posteriormente en dispositivos NTSC, seleccione 60p (30p)
  - Si va a fotografiar para visualizar posteriormente en dispositivos PAL, seleccione 50p (25p)

Las siguientes opciones están disponibles cuando se selecciona [Estándar] para el modo de vídeo o se gira el dial de modo a una posición distinta de 









Calidad de vídeo	Componentes de calidad de vídeo
 1920×1080 Súper fino 60p	<p>Escoja la combinación deseada de tamaño de fotograma, tasa de bits y frecuencia.</p> <div style="text-align: center;">  </div> <ul style="list-style-type: none"> <li>① Tamaño de fotograma FHD : 1920×1080 HD : 1280×720</li> <li>② Tasa de bits (coeficiente de compresión) SF (Súper fino), F (Fino), N (Normal)</li> <li>③ Frecuencia 30p (60p), 25p (50p), 24p</li> </ul>
 1920×1080 Súper fino 30p	
 1280×720 Súper fino 30p	
 1920×1080 Fino 60p	
 1920×1080 Fino 30p	
 1280×720 Fino 30p	
 1920×1080 Normal 60p	
 1920×1080 Normal 30p	
 1280×720 Normal 30p	
 1920×1080 Súper fino 50p	
 1920×1080 Súper fino 25p	
 1280×720 Súper fino 25p	
 1920×1080 Fino 50p	
 1920×1080 Fino 25p	
 1280×720 Fino 25p	
 1920×1080 Normal 50p	
 1920×1080 Normal 25p	
 1280×720 Normal 25p	
 1920×1080 Súper fino 24p	
 1280×720 Súper fino 24p	
 1920×1080 Fino 24p	
 1280×720 Fino 24p	
 1920×1080 Normal 24p	
 1280×720 Normal 24p	

Las siguientes opciones están disponibles si se selecciona [4K] para el modo de vídeo\*1:

Calidad de vídeo	Componentes de calidad de vídeo
 3840×2160 30p	Escoja la combinación deseada de tamaño de fotograma y frecuencia.    ① Tamaño de fotograma 4K : 3840×2160 ② Frecuencia 30p, 25p, 24p
 3840×2160 25p	
 3840×2160 24p	

\*1 La tasa de bits no puede cambiarse.

Las opciones siguientes están disponibles cuando se selecciona [Vídeos] para el modo de vídeo\*1:

Calidad de vídeo	Componentes de calidad de vídeo
 1920×1080 Normal 60p	Escoja la combinación deseada de tamaño de fotograma, tasa de bits y frecuencia.    ① Tamaño de fotograma FHD : 1920×1080 HD : 1280×720 ② Tasa de bits (coeficiente de compresión) N (Normal) ③ Frecuencia 30p (60p), 25p (50p), 24p
 1920×1080 Normal 30p	
 1280×720 Normal 30p	
 1920×1080 Normal 50p	
 1920×1080 Normal 25p	
 1280×720 Normal 25p	
 1920×1080 Normal 24p	
 1280×720 Normal 24p	

\*1 La tasa de bits no puede cambiarse.

La siguiente opción está disponible cuando se selecciona [Alta velocidad] para el modo de vídeo\*2:







Calidad de vídeo	Componentes de calidad de vídeo
HD HS 120fps 1280×720 Alta velocidad 120fps	 <p>① Tamaño de fotograma HD : 1280×720</p> <p>② Frecuencia 120fps</p>

\*2 La frecuencia y la tasa de bits no pueden cambiarse.

- Los vídeos se guardan en el formato MPEG-4 AVC/H.264. El tamaño máximo del archivo individual está limitado a 4 GB. El tiempo de grabación máximo del vídeo individual está limitado a 29 minutos.
- Dependiendo del tipo de tarjeta utilizada, la grabación puede finalizar antes de alcanzar la longitud máxima.





















## Adición de efectos a un vídeo



Puede crear vídeos que aprovechan los efectos disponibles en el modo de fotografía parada.

- 1 Gire el dial de modo hasta .
- 2 Pulse el botón  y utilice   para seleccionar el modo de vídeo (exposición).
- 3 Utilice   para escoger un valor y pulse el botón .





Modo de vídeo (exposición)

<b>P</b>	La exposición se ajusta automáticamente para responder al brillo del sujeto. Puede ajustar la exposición usando el selector de control. Después de pulsar el botón  (  ) , también podrá ajustarla usando   .
<b>A</b>	La representación del fondo cambia ajustando la apertura. Puede ajustar la apertura usando el selector de control. Después de presionar el botón  (  ) , también puede ajustarla usando   . Después de pulsar el botón  (  ) , también podrá ajustar la exposición usando   .
<b>S</b>	La velocidad del obturador afecta a la forma en que aparece el sujeto. Puede ajustar la velocidad del obturador usando el selector de control. Después de presionar el botón  (  ) , también puede ajustarla usando   . Después de pulsar el botón  (  ) , también podrá ajustar la exposición usando   . La velocidad del obturador puede ajustarse con valores de 1/24 s y 1/4000 s.

<b>M</b>	<p>La apertura y la velocidad del obturador pueden ajustarse manualmente. Puede ajustar la velocidad del obturador usando el selector de control. Después de presionar el botón  (<math>\Delta</math>), también puede ajustarla usando <math>\Delta</math> <math>\nabla</math>. Después de pulsar el botón  (<math>\Delta</math>), también podrá ajustar la apertura usando el selector de control o <math>\triangleleft</math> <math>\triangleright</math>.</p> <p>La velocidad del obturador puede ajustarse con valores de 1/24 s y 1/4000 s. La sensibilidad ISO solo puede ajustarse manualmente a valores de entre 200 y 6400.</p>
----------	--





- Los encuadres desenfocados, provocados por factores como el movimiento del sujeto mientras el obturador está abierto, pueden reducirse seleccionando la velocidad más rápida del obturador.
- El extremo inferior de la velocidad del obturador cambia dependiendo de la frecuencia del modo de grabación de vídeo.

### **Notas**

- La función del selector de control puede cambiarse en los menús personalizados  .  
 [Función Dial] (P. 126)

## Ajuste de la salida del flash (Control de intensidad del flash)

La salida del flash puede ajustarse si cree que el sujeto aparece con una sobreexposición o una infraexposición, aunque la exposición en el resto de la imagen sea adecuada.

- 1 Pulse el botón  en los modos **P/A/S/M**.
  - En los modos **AUTO**, **ART**, **SCN** y **AP**, la pantalla del panel de control súper LV se controla a través de [Ajustes de control ] (P. 127).
- 2 Utilice  $\Delta$   $\nabla$   $\triangleleft$   $\triangleright$  para seleccionar [] y después pulse el botón .
- 3 Utilice  $\triangleleft$   $\triangleright$  para escoger un valor y pulse el botón .

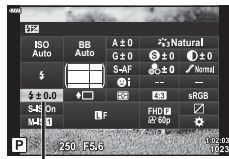

Control de intensidad de flash



- Este ajuste no tiene efecto cuando el modo de control del flash para la unidad de flash externa se ha ajustado en **MANUAL**.
- Los cambios en la intensidad del flash realizados en la unidad de flash externa se añaden a los que se han realizado con la cámara.



## Reducción de las vibraciones de la cámara (Estabilizador de imagen)

Puede reducir la cantidad de vibraciones de la cámara que pueden ocurrir al disparar en situaciones con poca luz o con un aumento alto.

El estabilizador de imagen se inicia al pulsar el botón del obturador hasta la mitad.

- 1 Pulse el botón  en los modos **P/A/S/M**.
  - En los modos **Auto**, **ART**, **SCN** y **AP**, la pantalla del panel de control súper LV se controla a través de [Ajustes de control ] (P. 127).
- 2 Utilice  $\Delta$   $\nabla$   $\langle$   $\rangle$  para seleccionar [Estabil Imag.] y después pulse el botón  $\odot$ .
- 3 Seleccione una opción usando  $\langle$   $\rangle$  y pulse el botón  $\odot$ .

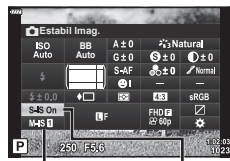

 Estabil Imag.

 Estabil Imag.

<b>Imagen parada (S-IS)</b>	S-IS Off	El estabilizador de imagen está apagado.
	S-IS On	La cámara detecta la dirección de barrido y aplica la estabilización de imagen apropiada.
<b>Vídeo (M-IS)</b>	M-IS Off	El estabilizador de imagen está apagado.
	M-IS <b>1</b>	La cámara utiliza la corrección electrónica y de cambio de sensor (VCM).
	M-IS <b>2</b>	La cámara utiliza únicamente la corrección de cambio de sensor (VCM). La corrección electrónica no se utiliza.

- Los bordes del encuadre se recortan cuando se selecciona [M-IS **1**], reduciendo el área capturada.
- El estabilizador de imagen no puede corregir las vibraciones excesivas de la cámara o los disparos de la cámara que se produzcan cuando la velocidad del obturador está ajustada a la velocidad más lenta. En estos casos, se recomienda utilizar un trípode.
- Si utiliza un trípode, ajuste [Estabil Imag.] en [S-IS Off]/[M-IS Off].
- Si utiliza un objetivo con un interruptor para la función de estabilización de imagen, se dará prioridad al ajuste del objetivo.
- Es posible que escuche sonidos o note vibraciones al activar el estabilizador de imagen.

### Utilización de objetivos que no sean de Micro cuatro tercios o Cuatro tercios

Puede usar la información sobre la longitud focal para reducir las vibraciones de la cámara al disparar con objetivos que no sean Micro cuatro tercios o Cuatro tercios.





- Pulse el botón **INFO** mientras [Estabil Imag.] está seleccionado, utilice  $\Delta$   $\nabla$   $\langle$   $\rangle$  para seleccionar una longitud focal y pulse el botón  $\odot$ .
- Escoja una longitud focal entre 0,1 mm y 1000,0 mm.
- Escoja un valor que coincida con el valor impreso en el objetivo.
- Si selecciona [Restablecer] (básico) en el Menú de disparo 1 no se restablecerá la longitud focal.

## Hacer ajustes finos en el balance de blancos (Compensación WB)

Puede configurar y ajustar los valores de compensación para el balance de blancos automático y el balance de blancos predefinido.

Antes de proceder, escoja una opción de balance de blancos para aplicar los ajustes finos.

☞ “Ajuste de color (WB (balance de blancos))” (P. 80)

- 1 Pulse el botón  en los modos **P/A/S/M**.
  - En los modos **Auto**, **ART**, **SCN** y **AP**, la pantalla del panel de control súper LV se controla a través de [Ajustes de control ] (P. 127).
- 2 Seleccione la compensación del balance de blancos usando  $\Delta$   $\nabla$   $\triangleleft$   $\triangleright$  y pulse el botón .
- 3 Utilice  $\triangleleft$   $\triangleright$  para escoger un eje.
- 4 Escoja un valor usando  $\Delta$   $\nabla$  y pulse el botón .

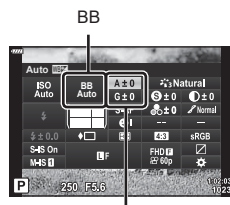

Compensación de balance de blancos

### Para compensación en el eje A (rojo-azul)

Mueva la barra en la dirección + para realzar los tonos rojos y en la dirección – para realzar los tonos azules.





### Para compensación en el eje G (verde-magenta)

Mueva la barra en la dirección + para enfatizar los tonos verdes y en la dirección – para enfatizar los tonos magenta.

- Si selecciona [Restablecer] (básico) en el menú de disparo 1 no se restablecerán los valores seleccionados.





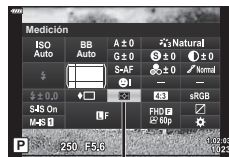

## Selección del método para medir el brillo con la cámara (Medición)

Puede escoger cómo medirá la cámara el brillo del sujeto.

- 1 Pulse el botón  en los modos **P/A/S/M**.
  - En los modos **Auto**, **ART**, **SCN** y **AP**, la pantalla del panel de control súper LV se controla a través de [Ajustes de control ] (P. 127).
- 2 Utilice  $\Delta$   $\nabla$   $\triangleleft$   $\triangleright$  para seleccionar [Medición] y después pulse el botón .
- 3 Seleccione una opción usando  $\triangleleft$   $\triangleright$  y pulse el botón .







Medición

 <b>Medición ESP digital</b>	Mide la exposición en 324 áreas del encuadre y optimiza la exposición para la escena actual o el sujeto del retrato (si se selecciona una opción distinta de [APAG.] para [Prior. rostro]). Este modo está recomendado para uso general.
 <b>Medición de promedio ponderado en el centro</b>	Proporciona una medición del promedio entre la iluminación de fondo y el sujeto, colocando más peso en el sujeto en el centro. 
 <b>Medición de puntos</b>	Mide un área pequeña (cerca del 2% del encuadre) con la cámara dirigida al objeto que desea medir. La exposición se ajustará en función del brillo existente en el punto medido. 
 <b>Medición de puntos (reflejo)</b>	Aumenta la exposición de la medición de puntos. Garantiza que los sujetos brillantes aparezcan claros.
 <b>Medición de puntos (sombra)</b>	Reduce la exposición de la medición de puntos. Garantiza que los sujetos oscuros aparezcan oscuros.

## Aplicación de ajustes finos en la nitidez (Nitidez)

En los ajustes del modo de fotografía (P. 78), puede hacer ajustes finos en la nitidez y guardar los cambios.

- Es posible que los ajustes no estén disponibles en todos los modos de disparo.

- 1 Pulse el botón  en los modos **P/A/S/M**.
  - En los modos **Auto**, **ART**, **SCN** y **AP**, la pantalla del panel de control súper LV se controla a través de [Ajustes de control ] (P. 127).
- 2 Utilice  $\Delta$   $\nabla$   $\triangleleft$   $\triangleright$  para seleccionar [Nitidez] y después pulse el botón .
- 3 Ajuste la nitidez usando  $\triangleleft$   $\triangleright$  y pulse el botón .





Nitidez



## Aplicación de ajustes finos en el contraste (Contraste)

En los ajustes del modo de fotografía (P. 78) puede aplicar ajustes finos en el contraste y guardar los cambios.

- Es posible que los ajustes no estén disponibles en todos los modos de disparo.



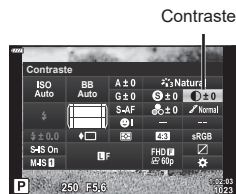

- 1 Pulse el botón  en los modos **P/A/S/M**.
  - En los modos **Auto**, **ART**, **SCN** y **AP**, la pantalla del panel de control súper LV se controla a través de [Ajustes de control ] (P. 127).
- 2 Utilice  $\Delta$   $\nabla$   $\triangleleft$   $\triangleright$  para seleccionar [Contraste] y después pulse el botón .
- 3 Ajuste el contraste usando  $\triangleleft$   $\triangleright$  y pulse el botón .



## Aplicación de ajustes finos en la saturación (Saturación)

En los ajustes del modo de fotografía (P. 78) puede aplicar ajustes finos en la saturación y guardar los cambios.

- Es posible que los ajustes no estén disponibles en todos los modos de disparo.

- 1 Pulse el botón  en los modos **P/A/S/M**.
  - En los modos **Auto**, **ART**, **SCN** y **AP**, la pantalla del panel de control súper LV se controla a través de [Ajustes de control ] (P. 127).
- 2 Utilice  $\Delta$   $\nabla$   $\triangleleft$   $\triangleright$  para seleccionar [Saturac.] y después pulse el botón .
- 3 Ajuste la saturación usando  $\triangleleft$   $\triangleright$  y pulse el botón .



## Aplicación de ajustes finos al tono (Gradación)

En los ajustes del modo de fotografía (P. 78) puede aplicar ajustes finos al tono y guardar los cambios.

- Es posible que los ajustes no estén disponibles en todos los modos de disparo.

- 1 Pulse el botón en los modos **P/A/S/M**.
  - En los modos **Auto**, **ART**, **SCN** y **VAP**, la pantalla del panel de control súper LV se controla a través de [Ajustes de control ] (P. 127).
- 2 Utilice  $\Delta$   $\nabla$   $\triangleleft$   $\triangleright$  para seleccionar [Gradación] y después pulse el botón **OK**.
- 3 Ajuste el tono usando  $\triangleleft$   $\triangleright$  y pulse el botón **OK**.



<b>Ajustar sombra</b>	Divide la imagen en regiones detalladas y ajusta el brillo independientemente para cada región. Esta función resulta útil para imágenes con áreas de gran contraste en las que los blancos aparecen demasiado claros o los negros aparecen demasiado oscuros.
<b>Graduación Normal</b>	Utiliza el modo normal para usos generales.
<b>Grad. Clave Alta</b>	Utiliza un tono adecuado para un sujeto brillante.
<b>Grad. Clave Baja</b>	Utiliza un tono adecuado para un sujeto oscuro.

## Aplicación de efectos de filtro a imágenes monocromáticas (Filtro de color)

En los parámetros del ajuste monocromático del modo de imagen (P. 78) puede añadir y guardar un efecto de filtro previamente. Esto crea una imagen monocromática en la que el color que coincide con el color del filtro se ilumina y el color complementario se oscurece.



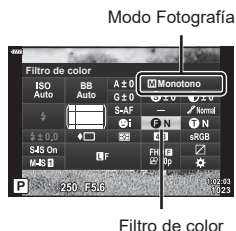

- 1 Pulse el botón en los modos **P/A/S/M**.
  - En los modos **Auto**, **ART**, **SCN** y **VAP**, la pantalla del panel de control súper LV se controla a través de [Ajustes de control ] (P. 127).
- 2 Utilice  $\Delta$   $\nabla$   $\triangleleft$   $\triangleright$  para seleccionar [Filtro de color] y después pulse el botón **OK**.
- 3 Seleccione una opción usando  $\triangleleft$   $\triangleright$  y pulse el botón **OK**.



<b>N:Ninguno</b>	Crea una imagen normal en blanco y negro.
<b>Ye:Amarillo</b>	Reproduce de forma clara una nube blanca con un cielo azul natural.
<b>Or:Naranja</b>	Enfatiza ligeramente los colores de los cielos azules y las puestas de sol.
<b>R:Rojo</b>	Enfatiza fuertemente los colores de los cielos azules y el brillo del follaje púrpura.
<b>G:Verde</b>	Enfatiza fuertemente los colores de los labios rojos y las hojas verdes.

## Ajuste del tono de una imagen monocromática (Color monocromático)

En los parámetros del ajuste monocromático del modo de fotografía (P. 78) puede añadir y guardar un matiz de color previamente.

- 1 Pulse el botón  en los modos **P/A/S/M**.
  - En los modos **AUTO**, **ART**, **SCN** y **AP**, la pantalla del panel de control súper LV se controla a través de [Ajustes de control ] (P. 127).
- 2 Utilice  $\Delta$   $\nabla$   $\triangleleft$   $\triangleright$  para seleccionar [Color monocromático] y después pulse el botón .
- 3 Utilice  $\triangleleft$   $\triangleright$  para escoger un valor y pulse el botón .

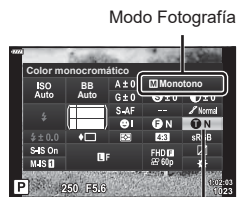





Color monocromático

<b>N:Normal</b>	Creará una imagen normal en blanco y negro.
<b>S:Sepia</b>	Creará una imagen sepia.
<b>B:Azul</b>	Creará una imagen azulada.
<b>P:Morado</b>	Creará una imagen morada.
<b>G:Verde</b>	Creará una imagen verdosa.

## Ajuste de los efectos de i-Enhance (Efecto)

Puede ajustar la intensidad del efecto de i-Enhance en el modo de fotografía (P. 78).

- 1 Pulse el botón  en los modos **P/A/S/M**.
  - En los modos **AUTO**, **ART**, **SCN** y **AP**, la pantalla del panel de control súper LV se controla a través de [Ajustes de control ] (P. 127).
- 2 Utilice  $\Delta$   $\nabla$   $\triangleleft$   $\triangleright$  para seleccionar [Efecto] y después pulse el botón .
- 3 Ajuste el efecto usando  $\triangleleft$   $\triangleright$  y pulse el botón .







Efecto

<b>Effect LOW (Efecto: bajo)</b>	Añade un efecto i-Enhance bajo a las imágenes.
<b>Effect STD (Efecto: estándar)</b>	Añade un efecto i-Enhance entre "bajo" y "alto" a las imágenes.
<b>Effect HIGH (Efecto: alto)</b>	Añade un efecto i-Enhance alto a las imágenes.

## Definición del formato de reproducción de color (Espac. Color)

Puede seleccionar un formato para garantizar que los colores se reproducen correctamente al volver a generar las imágenes disparadas en un monitor o usando una impresora. Esta opción es equivalente a [Espac. Color] (P. 129) en el menú personalizado.

- 1 Pulse el botón  en los modos **P/A/S/M**.
  - En los modos **AUTO**, **ART**, **SCN** y **VAP**, la pantalla del panel de control súper LV se controla a través de [Ajustes de control 
- 2 Utilice  $\Delta$   $\nabla$   $\triangleleft$   $\triangleright$  para seleccionar [Espac. Color] y después pulse el botón .
- 3 Seleccione un formato de color usando  $\triangleleft$   $\triangleright$  y pulse el botón .

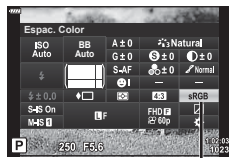



Espac. Color

<b>sRGB</b>	Es el estándar de espacio de color RGB estipulado por la Comisión Electrotécnica Internacional (CEI). Normalmente, debe usarse [sRGB] como ajuste estándar.
<b>AdobeRGB</b>	Es el estándar proporcionado por Adobe Systems. Se necesitan equipos de hardware y software compatibles, como una pantalla, impresora, etc. para generar correctamente las imágenes.

- [Adobe RGB] no está disponible en el modo **ART** (P. 47) o vídeo (P. 60), cuando se selecciona Contraluz HDR en el modo **SCN** (P. 35) o cuando se selecciona HDR en el modo **VAP** (P. 41).

## Cambio del brillo de los luces y sombras (Control de luces y sombras)

Utilice [Control de luces y sombras] para ajustar el brillo de las luces y sombras.

- 1 Pulse el botón  en los modos **P/A/S/M**.
  - En los modos **Auto**, **ART**, **SCN** y **AP**, la pantalla de panel de control súper LV se controla a través de [Ajustes de control ] (P. 127).
- 2 Utilice  $\Delta \nabla \triangleleft \triangleright$  para seleccionar [Control de luces y sombras] y después pulse el botón **OK**.
- 3 Ajuste el brillo en las sombras usando el selector de control o  $\Delta \nabla \triangleleft \triangleright$ .
  - Los ajustes pueden restablecerse manteniendo presionado el botón **OK**.
- 4 Pulse el botón **INFO** para cambiar a tonos medios y después ajuste el brillo usando el selector de control o  $\Delta \nabla \triangleleft \triangleright$ .
  - Los ajustes pueden restablecerse manteniendo presionado el botón **OK**.
- 5 Pulse el botón **INFO** para cambiar a realces y después ajuste el brillo usando el selector de control a  $\Delta \nabla \triangleleft \triangleright$ .
  - Los ajustes pueden restablecerse manteniendo presionado el botón **OK**.
  - Pulse el botón **INFO** de nuevo para volver a las sombras (Paso 3).
- 6 Pulse el botón **OK** para guardar los ajustes.



Control de luces y sombras

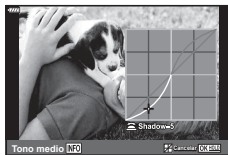





### **Notas**

- También puede acceder a estos controles presionando el botón  ( $\Delta$ ) y después presionando el botón **INFO**.







## Asignación de funciones a botones (Función Botón)

En la configuración predeterminada, las funciones siguientes se asignan a los botones:

Botón	Por defecto
 Función	 (Teleconvertidor digital)
 Función	 <b>REC</b>

Para cambiar la función asignada a un botón, siga los pasos siguientes.



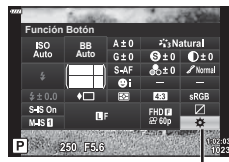















- 1 Pulse el botón  en los modos **P/A/S/M**.
  - En los modos **Auto**, **ART**, **SCN** y **AP**, la pantalla del panel de control súper LV se controla a través de [Ajustes de control ] (P. 127).
- 2 Utilice  $\Delta$   $\nabla$   $\triangleleft$   $\triangleright$  para seleccionar [Función Botón] y después pulse el botón .
  - Aparecerá el elemento del menú personalizado [Función Botón].
  - También puede acceder a [Función Botón] desde los menús (P. 113, 126).
- 3 Utilice  $\Delta$   $\nabla$  para seleccionar el botón deseado y pulse  $\triangleright$ .
- 4 Utilice  $\Delta$   $\nabla$  para seleccionar la función deseada y pulse el botón .
- 5 Vuelva a pulsar el botón  para salir.



Función de botón





### Notas

- Las funciones asignadas a los botones pueden no estar disponibles en algunos modos.
- Las opciones disponibles varían dependiendo del modo actual.

 (AEL/AFL)	Pulse el botón para usar el bloqueo AE o AF. La función cambia dependiendo del ajuste de [AEL/AFL] (P. 131). Si se selecciona AEL, pulse el botón una vez para bloquear la exposición y mostrar  en el monitor. Pulse el botón otra vez para cancelar el bloqueo.
 REC	Pulse el botón para grabar un vídeo.
 (Vista Prel)	La apertura se detiene en el valor seleccionado si se pulsa este botón.
 (Balance blancos de un toque)	Pulse el botón del obturador mientras el botón está presionado para adquirir un valor de balance de blancos (P. 81). Seleccione el número deseado y pulse el botón 
 (Área De AF)	Pulse el botón para escoger el objetivo AF (P. 70).
MF	Pulse el botón para seleccionar el modo [MF]. Pulse el botón otra vez para recuperar el modo AF seleccionado anteriormente. Mantenga presionado el botón y gire el selector de control para escoger un modo de enfoque.
 (Compensación de exposición)	Pulse el botón para ajustar la compensación de exposición. En los modos <b>P, A, S, ART</b> , vídeo y algunos modos  , puede ajustar la compensación de exposición (P. 69) pulsando el botón y usando  para escoger el valor deseado. Algunos modos también permiten cambiar el programa (P. 51). En el modo <b>M</b> , puede ajustar la velocidad del obturador o la apertura presionando el botón y usando    o el selector de control para escoger los valores deseados. • La función del selector de control puede cambiarse en los menús personalizados  .  [Función Dial] (P. 126)
 (Teleconvertidor digital)	Pulse el botón para [Enc.] o [Apag] el zoom digital (P. 115).
 (Ampliar)	Pulse el botón para ver el marco de aumento y vuelva a pulsarlo para ampliar la imagen. Mantenga presionado el botón para cancelar la vista ampliada.
Peaking	Mantenga presionado el botón para [Enc.] y [Apag.] la vista peaking. Cuando aparezca la vista peaking, la vista del histograma y la vista de luces/sombras no estarán disponibles (P. 132).
 (Bloqueo int.  )	Mantenga presionado el botón para activar y desactivar la pantalla táctil.

### ■ Bloqueo de exposición (bloqueo AE)

Puede bloquear la exposición presionando el botón al que haya asignado  (P. 97). Utilice esta función cuando quiera ajustar el enfoque y la exposición por separado o cuando quiera disparar varias imágenes con la misma exposición.

- Si pulsa una vez el botón al que haya asignado , la exposición se bloquea y aparece .  "AEL/AFL" (P. 131)
- Pulse una vez el botón al que haya asignado  para liberar el bloqueo AE.
- El bloqueo se liberará si acciona el dial de modo, el botón **MENU** o el botón .

## ■ Marco de zoom AF/Zoom AF (Súper luminosidad AF)

Puede ampliar una sección del marco al ajustar el enfoque. Si escoge una relación de zoom alta podrá usar el enfoque automático para enfocar una región más pequeña que la región que suele cubrirse con el objetivo AF. También puede colocar el objetivo de enfoque de forma más precisa.

Mantenga presionado el botón al que haya asignado [Q] para desplazarse por las pantallas de la forma siguiente:

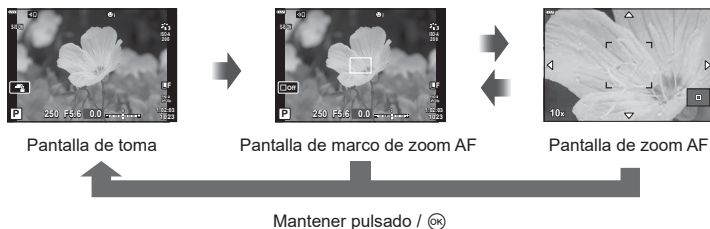

### 1 Asigne [Q] al botón **Fn** o

- Para usar la Súper luminosidad AF, antes debe asignar [Q] al botón **Fn** o (P. 97).

### 2 Pulse el botón al que haya asignado [Q] para mostrar el marco de zoom.

- Si el sujeto se ha enfocado usando el enfoque automático inmediatamente antes de pulsar el botón, el marco de zoom se mostrará en la posición de enfoque actual.
- Utilice para colocar el marco de zoom.
- Pulse el botón **INFO** y utilice para escoger el coeficiente de zoom. (×3, ×5, ×7, ×10, ×14)

### 3 Pulse el botón asignado otra vez para ampliar en el marco de zoom.

- Utilice para colocar el marco de zoom.
- Puede cambiar el coeficiente de zoom girando el selector de control.

### 4 Pulse el obturador hasta la mitad para iniciar el enfoque automático.

- La cámara enfocará usando el sujeto del marco en el centro de la pantalla. Utilice para escoger una posición de enfoque diferente.
- El zoom solo será visible en el monitor y no afecta a las fotografías resultantes.
- Mantenga presionado el botón asignado o pulse el botón para finalizar el zoom y salir de la pantalla del marco de zoom AF.
- Si utiliza un objetivo de cuatro tercios, el AF no funcionará durante la vista de zoom.
- Con la vista ampliada, el estabilizador de imagen (IS) emitirá un sonido.

### Notas

- También puede usar los controles táctiles.

# 3 Reproducción

## Visualización de información durante la reproducción

### Información de imagen de reproducción

#### Visualización simplificada

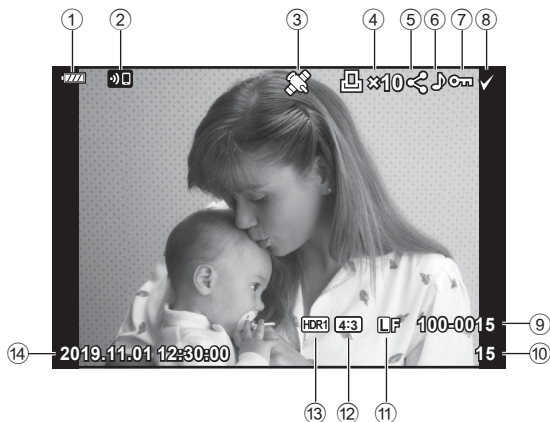

#### Visualización general

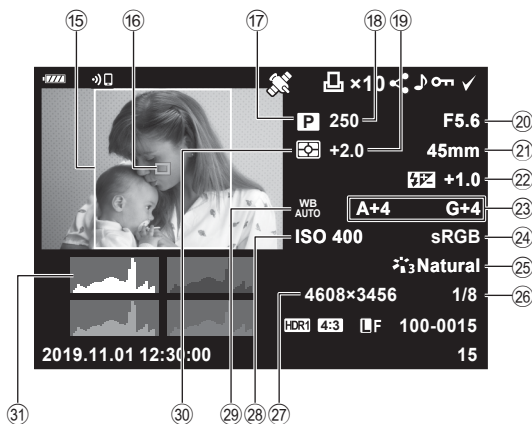

- |   |   |
|---|---|
| ① Nivel de batería.....P. 20                          | ①7 Modo de disparo .....P. 27–59                    |
| ② Conexión LAN inalámbrica ...P. 136–143              | ①8 Velocidad de obturador.....P. 51–54              |
| ③ Inclusión de información GPS .....P. 141            | ①9 Compensación de exposición.....P. 69             |
| ④ Orden Impresión<br>Número de impresiones.....P. 107 | ②0 Valor de apertura .....P. 51–54                  |
| ⑤ Orden de compartir.....P. 106                       | ②1 D. Focal   |
| ⑥ Grabación de sonido.....P. 108, 121                 | ②2 Control de intensidad de flash .....P. 88        |
| ⑦ Protección.....P. 105                               | ②3 Compensación de balance<br>de blancos .....P. 90 |
| ⑧ Imagen seleccionada.....P. 106                      | ②4 Espac. Color .....P. 95                          |
| ⑨ Número de archivo .....P. 130                       | ②5 Modo Fotografía .....P. 78, 115                  |
| ⑩ Número de fotograma                                 | ②6 Tasa de compresión.....P. 135                    |
| ⑪ Calidad de imagen.....P. 83                         | ②7 Número píxeles.....P. 135                        |
| ⑫ Relación de aspecto .....P. 83                      | ②8 Sensibilidad ISO .....P. 79                      |
| ⑬ Imagen HDR.....P. 41                                | ②9 Balance de blancos .....P. 80                    |
| ⑭ Fecha y hora.....P. 21                              | ③0 Modo de medición .....P. 91                      |
| ⑮ Aspecto de borde.....P. 83                          | ③1 Histograma .....P. 26                            |
| ⑯ Puntos Área AF.....P. 70                            |   |

## Cambio de visualización de información

Puede cambiar la información mostrada durante la reproducción pulsando el botón **INFO**.

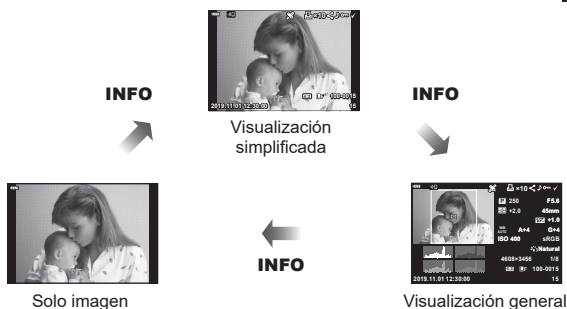
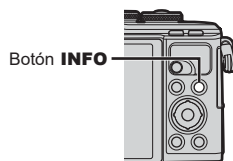









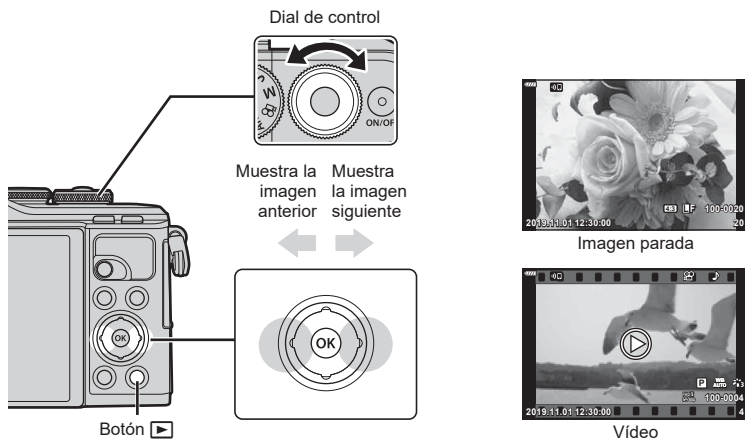















- Puede añadir un histograma y luces y sombras a la información visualizada durante la reproducción. Info (P. 132)

## Visualización de fotografías y vídeos



### 1 Pulse el botón .

- Se visualizará una fotografía o un vídeo.
- Seleccione la fotografía o el vídeo deseado mediante el dial de control o el panel de flechas.
- Para volver al modo de disparo, pulse el obturador hasta la mitad o pulse el botón .





<b>Dial de control</b>	Reproducción de una imagen: Anterior (  ) / Siguiente (  ) Reproducción de primeros planos: puede ver la imagen siguiente o la imagen anterior durante la reproducción de primeros planos. Reproducción de índice/Mis vídeos/calendario: realce de imagen
<b>Panel de flechas</b> (     )	Reproducción de un fotograma: visualice el fotograma siguiente (  ) / visualizar el fotograma anterior (  ) / avanzar 10 fotogramas (  ) / retroceder 10 fotogramas (  ) Reproducción de primeros planos: cambio de la posición del primer plano Puede visualizar el fotograma siguiente (  ) o el fotograma anterior (  ) durante la reproducción de primeros planos pulsando el botón <b>INFO</b> . Pulse el botón <b>INFO</b> otra vez para mostrar el encuadre de zoom y utilice     para cambiar su posición. Reproducción de índice/Mis vídeos/calendario: realce de imagen
<b>Botón</b>  (  )	Visualización del índice
<b>Botón Fn</b> (  )	Reproducción de primeros planos
<b>Botón</b>  (  )	Seleccionar imágenes para compartir (P. 106)
<b>Botón INFO</b>	Ver información de imagen
<b>Botón</b> 	Eliminar imagen (P. 105)
<b>Botón</b> 	Ver menús (en la reproducción del calendario, pulse este botón para salir de la reproducción de fotogramas)

## Visualización del índice/Visualización del calendario

- En la reproducción de un fotograma, pulse el botón  para la reproducción del índice. Pulse el botón  otra vez para la reproducción de Mis vídeos y también para la reproducción del calendario.
- Pulse el botón  para volver a la reproducción de un fotograma.



\*1 Si ha creado uno o varios Mis vídeos, estos se mostrarán aquí (P. 63).



- Puede cambiar el número de fotogramas para la visualización del índice.  [Ajustes de ] (P. 133)

### Notas

- También puede utilizar los controles táctiles (P. 112).

## Visualización de imágenes paradas

### Reproducción de primeros planos

En la reproducción de un fotograma, pulse el botón  para ampliar. Pulse el botón  para volver a la reproducción de un fotograma.







### Notas

- También puede utilizar los controles táctiles (P. 111).

### Giro

Seleccione si desea rotar las fotografías.

- 1 Reproduzca la fotografía y pulse el botón .
- 2 Seleccione [Girar] y pulse el botón .
- 3 Pulse  para girar la imagen en sentido antihorario y  para girarla en sentido horario; la imagen gira cada vez que se pulsa el botón.
  - Pulse el botón  para guardar los ajustes y salir.
  - La imagen rotada se guarda en su orientación actual.
  - Las imágenes y los vídeos protegidos no pueden girarse.

**Diapositiva**

Esta función muestra imágenes guardadas en la tarjeta una tras otra.

- 1 Pulse el botón **OK** en la visualización de reproducción.
- 2 Seleccione **[Borrar]** y pulse el botón **OK**.



- 3 Ajuste los parámetros.

<b>Inicio</b>	Iniciar la representación de diapositivas. Las imágenes se muestran en orden, empezando por la imagen actual.
<b>BGM</b>	Permite definir [Happy Days] o [Apag.].
<b>Desplazam.</b>	Permite definir el tipo de datos que se reproducirán.
<b>Intervalo Diapo</b>	Permite seleccionar el tiempo de reproducción de cada diapositiva de 2 a 10 segundos.
<b>Intervalo Video</b>	Seleccione [Todo] para reproducir la duración completa de cada vídeo en la diapositiva o [Corto] para reproducir únicamente la sección inicial de cada vídeo.

- 4 Seleccione **[Inicio]** y pulse el botón **OK**.
  - Se iniciará la presentación de las diapositivas.
  - Pulse  $\Delta$   $\nabla$  durante la presentación de diapositivas para ajustar el volumen general del altavoz de la cámara. Pulse  $\triangleleft$   $\triangleright$  mientras se visualiza el indicador de ajuste de volumen para ajustar el equilibrio entre el sonido grabado con la imagen o el vídeo y la música de fondo.
  - Pulse el botón **OK** para detener la presentación de diapositivas.

**BGM distinto de [Happy Days]**

Para utilizar BGM que no sea [Happy Days], grabe los datos que ha descargado del sitio web de Olympus en la tarjeta y selecciónelos como [BGM] en el Paso 3. Visite el sitio web siguiente para la descarga.

<http://support.olympus-imaging.com/bgmdownload/>



## Visualización de vídeos

Seleccione un vídeo y pulse el botón **OK** para ver el menú de reproducción. Seleccione [Rep. vídeo] y pulse el botón **OK** para iniciar la reproducción. Puede avanzar y rebobinar mediante **</>**. Pulse el botón **OK** otra vez para pausar la reproducción. Con la reproducción pausada, utilice **Δ** para ver el primer fotograma y **∇** para ver el último fotograma. Utilice **</>** o el dial de control para ver el fotograma anterior o siguiente. Pulse el botón **MENU** para finalizar la reproducción.



- Utilice **Δ ∇** para ajustar el volumen durante la reproducción de vídeo.

### Notas

- También puede utilizar los controles táctiles (P. 111).

### Para vídeos de 4 GB o más

Si el vídeo se ha dividido automáticamente en varios archivos, si pulsa **OK** se mostrará un menú con las opciones siguientes:

[Repr. desde princip.]:	Reproduce un vídeo dividido hasta el final
[Rep. vídeo]:	Reproduce archivos individualmente
[Eliminar todo  ]:	Elimina todas las secciones de un vídeo dividido
[Borrar]:	Elimina los archivos por separado

- Recomendamos utilizar la última versión de Olympus Workspace para reproducir los vídeos en un ordenador. Antes de iniciar el software por primera vez, conecte la cámara al ordenador.

## Protección de imágenes

Proteja las imágenes de los borrados accidentales.

Visualice una imagen que quiera proteger y pulse **OK** para ver el menú de reproducción. Seleccione [**ON**] y pulse **OK**, y después pulse **Δ** o **∇** para proteger la imagen. Las imágenes protegidas se indican por medio del icono **ON** (protección). Pulse **Δ** o **∇** para eliminar la protección. También puede proteger varias imágenes seleccionadas.

 "Selección de imágenes (**ON**, Borrar Selec., Orden comp. selec.)" (P. 106)

- Si formatea la tarjeta, se eliminarán todos los datos incluidas las imágenes protegidas.

Icono **ON** (protección)



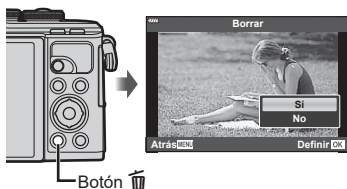

## Borrado de una imagen

Visualice una imagen que quiera eliminar y pulse el botón **OK**. Seleccione [Si] y pulse el botón **OK**.



Botón 







## Definición del orden de transferencia en las imágenes (Orden de compartir)

Puede seleccionar las imágenes que quiera transferir a un smartphone previamente. También puede utilizar OI.Share para navegar por las imágenes incluidas en el orden de compartir. Mientras se reproducen las imágenes que desea transferir, pulse el botón  para ver el menú de reproducción. Después de seleccionar [Orden de compartir] y pulsar el botón , pulse  $\Delta$  o  $\nabla$  para definir el orden de compartir en una imagen y mostrar . Para cancelar un orden de compartir, pulse  $\Delta$  o  $\nabla$ .

Puede seleccionar las imágenes que desee transferir previamente y definir un orden de compartir de una sola vez.

- Puede definir un orden de compartir en 200 imágenes.
- Los órdenes de compartir no pueden incluir imágenes RAW.



### **Notas**

Las fotografías también pueden marcarse para compartir mediante el botón . Si el botón  se ha asignado actualmente a un rol distinto de , asígnelo al rol  a través de la opción [Función  ] en los menús personalizados (P. 126).





## Cancelación de un orden de compartir



Puede cancelar los órdenes de compartir que se han definido en las imágenes.

- 1 Seleccione [Reiniciar orden de compartir] en el menú de reproducción  y pulse el botón .
- 2 Seleccione [Sí] y pulse el botón .

## Selección de imágenes (Oπ, Borrar Selec., Orden comp. selecc.)

Puede seleccionar varias imágenes para [Oπ], [Borrar Selec.] o [Orden comp. selecc.].

- Para seleccionar varias imágenes, primero debe seleccionar  para [Función  ] (P. 126).

Pulse el botón  en la pantalla de visualización del índice (P. 103) para seleccionar una imagen y aparecerá el icono  en la imagen. Pulse el botón  otra vez para cancelar la selección.

Pulse el botón  para ver el menú y después seleccione [Oπ], [Borrar Selec.] o [Orden comp. selecc.].

Esta función también está disponible en la reproducción de un fotograma.



### **Notas**

- También puede utilizar los controles táctiles (P. 112).

## Creación de un orden de impresión (DPOF)

Puede seleccionar fotografías para imprimir las y seleccionar el número de copias y la información impresa en cada imagen. Las fotografías pueden imprimirse en imprentas que admitan el formato Digital Print Order Format (DPOF). Se guarda un orden de impresión digital en la tarjeta de memoria.

- 1 Pulse el botón **OK** en la pantalla de reproducción.
- 2 Seleccione [**⏏**] (Orden impresión) y pulse el botón **OK**.

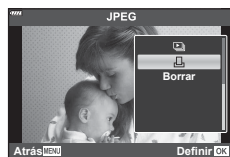

- 3 Seleccione [**⏏**] o [**⏏**ALL] y pulse el botón **OK**.

### Fotografía individual

Pulse **<>** para seleccionar la imagen que desee definir como reserva de impresión y después pulse **Δ ▽** para definir el número de impresiones.

- Para definir la reserva de impresión para varias fotografías, repita este paso. Pulse el botón **OK** cuando haya seleccionado todas las imágenes deseadas.

### Todas las fotografías

Seleccione [**⏏**ALL] y pulse el botón **OK**.

- 4 Seleccione el formato de fecha y hora y pulse el botón **OK**.

<b>No</b>	Las fotografías se imprimen sin la fecha y la hora.
<b>Fecha</b>	Las fotografías se imprimen con la fecha de disparo.
<b>Hora</b>	Las fotografías se imprimen con la hora del disparo.

- Al imprimir imágenes, el ajuste no puede cambiarse entre las imágenes.

- 5 Seleccione [Definir] y pulse el botón **OK**.

- La cámara no puede utilizarse para modificar el orden de impresión creado con otros dispositivos. Si crea nuevos órdenes de impresión se eliminarán los órdenes existentes creados con otros dispositivos.
- Los órdenes de impresión no pueden incluir imágenes o vídeos RAW.

## Eliminación de todas las fotografías o fotografías seleccionadas del orden de impresión

Puede reiniciar todos los datos de la reserva de impresión o tan solo los datos de las fotografías seleccionadas.

- 1 Pulse el botón **OK** en la pantalla de reproducción.
- 2 Seleccione [**□**] (Orden impresión)] y pulse el botón **OK**.
- 3 Seleccione [**□**] y pulse el botón **OK**.
  - Para eliminar todas las fotografías del orden de impresión, seleccione [Restablecer] y pulse el botón **OK**. Para salir sin eliminar todas las fotografías, seleccione [Mantener] y pulse el botón **OK**.
- 4 Pulse **<>** para seleccionar imágenes que desee eliminar del orden de impresión.
  - Utilice **▽** para definir el número de impresiones a 0. Pulse el botón **OK** una vez que haya eliminado todas las fotografías deseadas del orden de impresión.
- 5 Seleccione el formato para la fecha y la hora y pulse el botón **OK**.
  - Este ajuste se aplica a todas las imágenes con datos de reserva de impresión.
- 6 Seleccione [Definir] y pulse el botón **OK**.

## Grabación de audio

Puede añadir audio a las imágenes paradas (hasta 30 s de duración).

- 1 Visualice la imagen a la que desea añadir audio y pulse el botón **OK**.
  - La grabación de audio no está disponible con imágenes protegidas.
  - La grabación de audio también está disponible en el menú de reproducción.
- 2 Seleccione [**U**] y pulse el botón **OK**.
  - Para salir sin añadir audio, seleccione [No].
- 3 Seleccione [Inicio **U**] y pulse el botón **OK** para iniciar la grabación.
- 4 Pulse el botón **OK** para finalizar la grabación.
  - Las imágenes grabadas con audio se indican con el icono **J**.



- Para eliminar el audio grabado, seleccione [Borrar] en el Paso 3.

## Reproducción de audio







Si está disponible la grabación de audio para la fotografía actual, si pulsa el botón **OK** se mostrarán las opciones de reproducción de audio. Seleccione [Reproducir **J**] y pulse el botón **OK** para iniciar la reproducción. Para finalizar la reproducción, pulse el botón **OK** o **MENU**. Durante la reproducción, puede pulsar **△▽** para subir o bajar el volumen.

### **Notas**

- Las grabaciones de audio también pueden reproducirse mediante los controles táctiles (P. 111).

## Visualización de Mis vídeos







Puede reproducir los archivos en Mis vídeos consecutivamente.

- 1 Pulse el botón  y seleccione una imagen marcada con .
- 2 Después de pulsar el botón  para ver los menús, seleccione [Reprod. Mis vídeos] mediante   y pulse el botón .
  - Los archivos de Mis vídeos se reproducirán consecutivamente.
  - Pulse el botón  para finalizar la reproducción consecutiva.















## Adición de imágenes paradas a Mis vídeos

También puede seleccionar imágenes paradas y añadirlas a Mis vídeos.

Visualice la Imagen parada que desea añadir y pulse el botón  para ver el menú. Seleccione [Añadir a Mis vídeos] y pulse el botón . Si utiliza    , seleccione Mis vídeos y el orden en que desea añadir las imágenes y después pulse el botón .

- Las fotografías RAW se añaden a Mis vídeos como imágenes de vista preliminar con baja resolución.

## Eliminación de vídeos de Mis vídeos

- 1 Pulse el botón  para ver una imagen marcada con un icono .
- 2 Pulse el botón  para ver las opciones y seleccione [Ver Mis vídeos] mediante   y después pulse el botón .
  - Se mostrará una lista de vídeos.
- 3 Seleccione un vídeo que desee eliminar mediante   .
- 4 Pulse el botón  para ver las opciones y seleccione [Eliminar de Mis vídeos] mediante   y después pulse el botón .
  - El vídeo seleccionado se eliminará de Mis vídeos.
  - Los vídeos eliminados de Mis vídeos se tratan como vídeos normales.
  - Puede utilizarse el mismo procedimiento para eliminar fotografías de Mis vídeos.

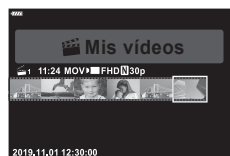

### Consejos

- Los vídeos eliminados pueden añadirse a Mis vídeos posteriormente como se explica en "Adición de imágenes paradas a Mis vídeos".

## Desplazamiento por panorámicas

Las panorámicas formadas por varias imágenes unidas pueden visualizarse en una vista de desplazamiento.

- 1 Seleccione una panorámica en una reproducción de un fotograma.
- 2 Pulse el botón **Fn** (Q).
  - Utilice  $\Delta$   $\nabla$   $\triangleleft$   $\triangleright$  para desplazarse.



- Durante la reproducción, puede pulsar el botón **Fn** (Q) para ampliar de 2x a 14x o pulsar el botón  $\square$  (checkered) para alejar. Pulse el botón  $\odot$  para volver a la reproducción de un fotograma.
- Para ver otras imágenes con coeficientes de zoom superiores a 2x, pulse el botón **INFO** y después pulse  $\triangleleft$   $\triangleright$ . Pulse el botón **INFO** otra vez para volver a activar el desplazamiento. También puede ver otras imágenes mediante el dial de control.

### **Notas**

- También puede utilizar los controles táctiles (P. 111).

## Uso de la pantalla táctil

Puede utilizar la pantalla táctil para manipular imágenes.

- No toque la pantalla con las uñas u otros objetos afilados.
- Los guantes o las protecciones del monitor pueden interferir en la sensibilidad de la pantalla táctil.

### Reproducción de un fotograma

#### ■ Visualización de la imagen anterior o siguiente

- Deslice el dedo hacia la izquierda para ver la imagen siguiente o hacia la derecha para ver la imagen anterior.





#### ■ Ampliar

- Toque suavemente la pantalla para mostrar el control deslizante y .
- Deslice la barra hacia arriba o hacia abajo para ampliar o alejar.
- Deslice el dedo para desplazarse por el área de visualización al ampliar la imagen.





#### ■ Reproducción de audio/reproducción de vídeo





- Toque  para iniciar la reproducción.
- Para ajustar el volumen durante la reproducción, coloque un dedo en la pantalla y deslícelo hacia arriba o hacia abajo.
- La reproducción de vídeo puede pausarse tocando la pantalla. Vuelva a tocarla para reanudar la reproducción.
- Mientras la reproducción está pausada, puede deslizar el indicador de posición de reproducción en la parte inferior de la pantalla hacia la izquierda o la derecha para escoger un nuevo punto de inicio.
- Toque  para finalizar la reproducción.



### Reproducción de Índice/Mis vídeos/Calendario

Toque ligeramente la pantalla durante la reproducción de un fotograma para ver el icono . Toque  para ver la reproducción del índice. Toque  para la reproducción del calendario y la reproducción de Mis vídeos.

#### ■ Visualización de la página siguiente o anterior

- Deslice el dedo hacia arriba para ver la página siguiente o hacia abajo para ver la página anterior.
- Toque  o  para cambiar el número de imágenes mostradas.  [Ajustes de ] (P. 127)
- Toque  varias veces para volver a la reproducción de un fotograma.







#### ■ Visualización de imágenes

- Toque una imagen para verla en pantalla completa.

## Selección y protección de imágenes

Para ver el menú táctil, toque ligeramente la pantalla (reproducción de un fotograma) o toque el icono  (reproducción de índice). Posteriormente, puede realizar la operación deseada tocando los iconos en el menú táctil.



	Seleccione una imagen. Puede seleccionar varias imágenes y eliminarlas todas de una vez.
	Puede definir qué imágenes quiere compartir con un smartphone.  "Definición del orden de transferencia en las imágenes (Orden de compartir)" (P. 106)
	Protege una imagen.

## Visualización de fotografías en el modo de auto-retrato

### ■ Visualización de la imagen anterior o siguiente

Los controles son los mismos que en la reproducción de un fotograma (P. 111).

### ■ Ampliar

Los controles son los mismos que en la reproducción de un fotograma (P. 111).

### ■ Reproducción de audio/vídeo

Los controles son los mismos que en la reproducción de un fotograma (P. 111).

### ■ Selección de fotografías para uso compartido

- Toque el monitor para ver el icono de compartir.
- Toque  para seleccionar las imágenes para uso compartido.



### ■ Cómo volver al modo de disparo

- Toque  para volver al modo de disparo (P. 67).



### Notas

- El botón **INFO** está desactivado en el modo de auto-retrato.



# 4 Funciones del menú

## Operaciones del menú básico

Los menús pueden utilizarse para personalizar y facilitar el uso de la cámara, además de incluir opciones de disparo y reproducción a las que no puede accederse a través del control live, el panel de control súper LV o similares.

	Configuración de disparo y ajustes de disparo (P. 114)
	Ajustes del modo de vídeo (P. 119)
	Opciones de reproducción y retoque (P. 120)
	Personalización de los ajustes de la cámara (P. 126)
	Configuración de la cámara (p. ej. idioma y fecha) (P. 124)

### Funciones que no pueden seleccionarse en los menús

Algunos elementos no pueden seleccionarse en los menús cuando se utiliza el panel de flechas.

- Elementos que no pueden seleccionarse con el modo de disparo actual.
- Elementos que no pueden seleccionarse porque ya se ha definido otro elemento:  
Los ajustes como el modo fotografía no están disponibles cuando el dial de modo se gira a la posición .

### 1 Pulse el botón **MENU** para mostrar los menús.

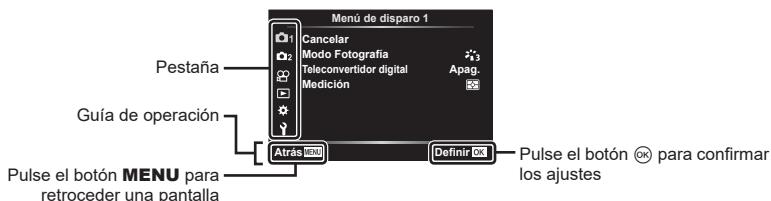

- Aparecerá un guía a los 2 segundos después de seleccionar una opción.
- Pulse el botón **INFO** para mostrar u ocultar las guías.

### 2 Use $\Delta$ $\nabla$ para seleccionar una pestaña y pulse el botón **OK**.

- Se muestra la pestaña del grupo de menús al seleccionar el Menú personalizado . Utilice  $\Delta$   $\nabla$  para seleccionar el grupo de menús y pulse el botón **OK**.



- 3 Seleccione un elemento mediante  $\Delta$   $\nabla$  y pulse el botón  $\text{OK}$  para ver las opciones para el elemento seleccionado.

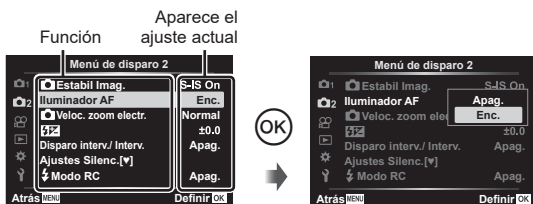

- 4 Utilice  $\Delta$   $\nabla$  para destacar una opción y pulse el botón  $\text{OK}$  para seleccionar.
  - Pulse el botón **MENU** repetidamente para salir del menú.

#### **Notas**

- Para los ajustes predeterminados de cada opción, consulte “Valores predeterminados” (P. 162).

## Uso del menú de disparo 1/menú de disparo 2

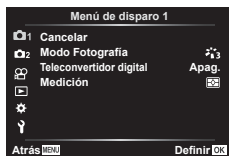

### Menú de disparo 1

- Restablecer  
Modo Fotografía (P. 78, 115)  
Teleconvertidor digital (P. 115)  
Medición (P. 91)

### Menú de disparo 2

- Estabil. Imag. (P. 89)
- Iluminador AF (P. 115)
- Veloc. zoom electr. (P. 116)
- $\frac{1}{2}$  (P. 88)
- Disparo interv./ Interv. (P. 116)
- Ajustes de Silencio [V] (P. 117)
- ⚡ Modo RC (P. 118)

## Restauración de la configuración predeterminada (Restablecer)

Puede restaurar fácilmente los ajustes predeterminados de la configuración de fábrica.

- 1 Seleccione [Restablecer] en el Menú de disparo 1 y pulse el botón  $\text{OK}$ .
- 2 Seleccione una opción de restablecimiento ([Completo] o [Básico]) y pulse el botón  $\text{OK}$ .
  - Para restablecer todos los ajustes a excepción de la hora, la fecha y otros, seleccione [Completo] y pulse el botón  $\text{OK}$ . “Valores predeterminados” (P. 162)
- 3 Seleccione [SÍ] y pulse el botón  $\text{OK}$ .

## Opciones de procesamiento (Modo Fotografía)

Puede hacer ajustes individuales en el contraste, la nitidez y otros parámetros en los ajustes de [Modo Fotografía] (P. 78). Los cambios en los parámetros se guardan para cada modo de fotografía individualmente.

### 1 Seleccione [Modo Fotografía] en el Menú de disparo 1 y pulse el botón .

- La cámara mostrará el modo de fotografía disponible en el modo de disparo actual.

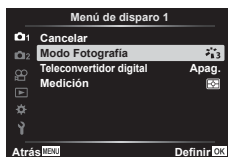

### 2 Seleccione una opción con y pulse el botón .



- Pulse  para definir las opciones detalladas para el modo de fotografía seleccionado. Las opciones detalladas no están disponibles en algunos modos de fotografía.
- Los cambios en el contraste no afectan a los ajustes distintos de [Normal].

## Zoom digital (Teleconvertidor digital)

El teleconvertidor digital se utiliza para ampliar más allá del coeficiente de zoom actual. La cámara guarda el corte del centro. El sujeto tiene casi el doble de tamaño.

### 1 Seleccione [Enc.] para [Teleconvertidor digital] en el Menú de disparo 1 .

### 2 La vista del monitor se duplicará de tamaño.

- El sujeto se grabará tal y como aparece en el monitor.
- El zoom digital no está disponible cuando se selecciona [Panorama] en el modo **SCN**, se selecciona exposición múltiple, panorama o Comp. trapecio en el modo  o cuando se selecciona [Estándar] en el modo de vídeo.
- Cuando se visualiza una imagen sin editar (RAW) con [Enc.] seleccionado para [Teleconvertidor digital], el área visible en el monitor se indica por medio de un marco.
- El objetivo AF desciende.
-  aparece en el monitor.





## Mejora del enfoque en entornos oscuros (Iluminador AF)

El iluminador AF (lámpara de asistencia AF) se enciende para facilitar la operación de enfoque en entornos oscuros. Seleccione [Apag.] para desactivar el iluminador AF.

Para utilizar el iluminador AF durante la fotografía silenciosa, deberá cambiar la opción seleccionada para [Ajustes Silenc. ] (P. 117).



## Selección de una velocidad de zoom (📷 Veloc. zoom electr.)

Escoja la velocidad a la que puede acercarse o alejarse del objetivo de zoom electrónico usando el anillo de zoom durante la fotografía parada.



- 1 Seleccione [📷 Veloc. zoom electr.] en el Menú de disparo 2  y pulse el botón .
- 2 Seleccione una opción con   y pulse el botón .

## Disparo automático con un intervalo fijo (Disparo interv./ Interv.)

Puede ajustar la cámara para que dispare automáticamente con un intervalo definido. Los encuadres de disparo también pueden grabarse como un vídeo único. Este ajuste solo está disponible en los modos **P/A/S/M**.

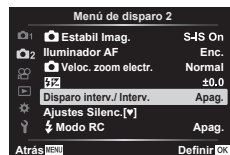
- 1 Seleccione [Disparo interv./ Interv.] en el Menú de disparo 2  y pulse el botón .



- 2 Seleccione [Enc.] y pulse .
- 3 Ajuste los valores siguientes y pulse el botón .

<b>Encuadre</b>	Define el encuadre que se capturará.
<b>Tiempo de espera.</b>	Define el tiempo de espera antes de iniciar el disparo.
<b>Tiempo del intervalo</b>	Define un intervalo entre los disparos después de iniciar el disparo.
<b>Vídeo del intervalo</b>	Define el formato de grabación para la secuencia de fotogramas. [Apag.]: graba cada fotograma como una imagen parada. [Enc.]: graba cada fotograma como una imagen parada y genera un vídeo único a partir de la secuencia de fotogramas.
<b>Ajustes de vídeo</b>	[Resolución Vídeo]: permite escoger un tamaño para los vídeos del intervalo. [Frecuencia]: permite escoger una frecuencia para los vídeos del intervalo.

- La hora de inicio y la hora de fin que aparecen en la pantalla solo se muestran a modo de referencia. Las horas reales pueden variar dependiendo de las condiciones de disparo.



- 4 Las opciones [Apag.]/[Enc.] aparecerán una vez más. Confirme que [Enc.] está seleccionado y pulse el botón  otra vez.
- 5 Dispare.

- Las tomas se disparan aunque la imagen no esté enfocada después de AF. Si desea corregir la posición de enfoque, dispare en MF.
- [Visual Imag.] (P. 124) funciona durante 0,5 segundos.
- Si el tiempo antes del disparo o el intervalo de disparo está ajustado en 1 minuto y 31 segundos o más, el monitor y la cámara se apagarán después de 1 minuto. 10 segundos antes del disparo, la alimentación se volverá a activar automáticamente. Cuando el monitor esté apagado, pulse el botón **ON/OFF** para volver a encenderlo.
- Si el modo AF (P. 81) se ajusta en [C-AF] o [C-AF+TR], se cambia automáticamente a [S-AF].
- Las operaciones de la pantalla táctil están deshabilitadas durante el disparo en intervalo.
- La fotografía Bulb/Time y Live Composite no estarán disponibles durante la fotografía en intervalo.
- El flash no funcionará si el tiempo de carga del flash es más largo que el intervalo entre disparos.
- Si una de las imágenes paradas no se graba correctamente, no se generará el vídeo del intervalo.
- Si no hay espacio suficiente en la tarjeta, no se grabará el vídeo del intervalo.
- Las acciones siguientes cancelarán el disparo de lapso de tiempo: utilizar el dial de modo, el botón **MENU**, el botón  o el botón de liberación del objetivo; conectar un cable USB; apagar la cámara
- Si no hay carga suficiente en la batería, el disparo puede interrumpirse a mitad de la sesión. Compruebe que la batería se haya cargado lo suficiente antes de disparar.
- Es posible que los vídeos grabados con la opción [4K] seleccionada para [Ajustes de vídeo] > [Resolución Vídeo] no se visualicen en todos los ordenadores. Puede consultar más información al respecto en el sitio web de OLYMPUS.

## Opciones del modo Silencio (Ajustes de Silencio [♥])

Escoja las opciones siguientes para disparar en el modo de silencio (P. 75):



- Activación/desactivación de la reducción de ruido
- Puede activar y desactivar [■]), [Iluminador AF] y [Modo Flash]

**1** Seleccione [Ajustes Silenc. [♥]] en el Menú de disparo 2  y pulse el botón .



**2** Seleccione una opción con   y pulse .

### 3 Ajuste los parámetros siguientes y pulse el botón .

<b>Reduc. Ruido [▼]</b>	[Auto]: reduce el ruido en exposiciones largas al disparar en el modo de silencio (P. 75). El sonido del obturador puede escucharse cuando se activa la reducción de ruido. [Apag.]: la reducción de ruido está desactivada.
<b>■)) (Pitido)</b>	[Permitir]: utiliza los ajustes seleccionados actualmente para <b>■))</b> en el  Menú personalizado  (P. 127). [No permitir]: desactiva el sonido del pitido al disparar en el modo de silencio.
<b>Iluminador AF</b>	[Permitir]: utiliza los ajustes seleccionados actualmente para [Iluminador AF] en Menú de disparo 2  (P. 115). [No permitir]: desactiva el iluminador AF al disparar en el modo de silencio.
<b>Modo Flash</b>	[Permitir]: utiliza los ajustes actuales del flash (P. 72). [No permitir]: desactiva el flash al disparar en el modo de silencio.

### Fotografía con flash con control remoto inalámbrico (modo RC

Puede tomar fotografías con flash de forma inalámbrica mediante el flash incorporado y un flash especial con una función de control remoto.  "Fotografía con flash de control remoto inalámbrico" (P. 150)

## Uso del Menú vídeo

Las funciones de grabación de vídeo se configuran en el Menú vídeo.



Opción	Descripción	
<b>Vídeo</b>	[Apag.]: graba vídeos sin sonido. [Enc.]: graba vídeos con sonido. [Enc. ]: graba vídeos con sonido y la reducción de ruido del viento activada.	58
<b>Nivel de grabación</b>	Ajuste la sensibilidad del micrófono incorporado. Ajuste la sensibilidad mediante $\Delta$ $\nabla$ mientras comprueba el nivel máximo del sonido recogido por el micrófono en los segundos anteriores.	—
<b>Modo AF</b>	Escoja el modo AF para la grabación de vídeo.	81
<b>Estabil. Imag.</b>	Activa la estabilización de imagen para la grabación de vídeo.	89
<b>Veloc. zoom electr.</b>	Permite escoger la velocidad a la que el objetivo de zoom electrónico puede acercarse o alejarse de la imagen durante la grabación de vídeo.	—
<b>Velocidad de vídeo</b>	Permite escoger la frecuencia para la grabación de vídeo. <ul style="list-style-type: none"> <li>• Si va a fotografiar vídeos que se visualizarán en una televisión, escoja una velocidad de fotograma que coincida con el estándar de vídeo utilizado en el dispositivo, ya que de lo contrario el vídeo no se reproducirá correctamente. Los estándares de vídeo varían en función del país o la región; algunos usan NTSC, otros PAL.               <ul style="list-style-type: none"> <li>- Si va a fotografiar para visualizar posteriormente en dispositivos NTSC, seleccione 60p (30p)</li> <li>- Si va a fotografiar para visualizar posteriormente en dispositivos PAL, seleccione 50p (25p)</li> </ul> </li> </ul>	84
<b>Tasa de bits de vídeo</b>	Permite escoger la tasa de compresión para la grabación de vídeo.	84

- Los sonidos de funcionamiento del objetivo y la cámara pueden grabarse en un vídeo. Para que no se graben, reduzca los sonidos de funcionamiento ajustando [Modo AF] en [S-AF] o [MF], o minimizando las operaciones del botón de la cámara.
- El sonido no puede grabarse en el modo <sup>ART</sup> (Diorama).
- Cuando [Vídeo ] se ajusta en [Apag.], aparece .

## Uso del Menú reproducción

### Menú reproducción

 (P. 104)



Edición

Orden impresión (P. 107)

Reset Segur (P. 123)

Restablecer orden de compartir (P. 106)

Conexión del dispositivo (P. 137)

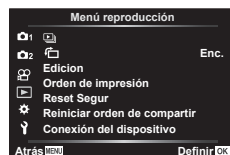

4









Funciones del menú (menú Reproducción)

### Visualización de imágenes giradas ()

Si se ajusta en [Enc.], las imágenes con la orientación de retrato se giran automáticamente para visualizarlas con la orientación correcta en la pantalla de reproducción.

### Edición de imágenes paradas (Edición)

Las imágenes grabadas pueden editarse y guardarse como imágenes separadas.

- 1 Seleccione [Edición] en el Menú reproducción  y pulse el botón .
- 2 Utilice   para seleccionar [Sel. imagen] y pulse el botón .
- 3 Utilice   para seleccionar la imagen que desea editar y pulse el botón .
  - [Edición RAW] aparece si se selecciona una imagen RAW y [Edición JPEG] si selecciona una imagen JPEG. Para las imágenes grabadas en el formato RAW+JPEG, aparecen [Edición RAW] y [Edición JPEG]. Seleccione la opción deseada.
- 4 Seleccione [Edición RAW] o [Edición JPEG] y pulse el botón .

<b>Edición RAW</b>	Crea una copia JPEG de la imagen RAW en función de los ajustes seleccionados.	
	<b>Actual</b>	La copia JPEG se procesa usando los ajustes actuales de la cámara actual. Ajuste la configuración de la cámara antes de escoger esta opción. Algunos ajustes como la compensación de exposición no se aplican.
	<b>ART BKT</b>	La imagen se edita usando los ajustes para el filtro artístico seleccionado.



## Edición JPEG

Escoja una de las opciones siguientes:  
[Ajustar sombra]: aclara un sujeto con una iluminación de fondo oscura.  
[Cor.O.Rojo]: reduce el fenómeno de ojos rojos provocado por el disparo del flash.

[]: recorta una imagen. Utilice el dial de control para escoger el tamaño del corte y  $\Delta \nabla \triangleleft \triangleright$  para especificar la posición del corte.



[Aspecto]: cambia la relación de aspecto de las imágenes de 4:3 (estándar) a [3:2], [16:9], [1:1] o [3:4]. Después de cambiar la relación de aspecto, utilice  $\Delta \nabla \triangleleft \triangleright$  para especificar la posición del corte.

[B/N]: crea imágenes en blanco y negro.

[Sepia]: crea imágenes en tonos sepia.

[Saturac.]: aumenta la intensidad de las imágenes. Ajuste la saturación del color observando la imagen en la pantalla.



[]: convierte el tamaño de imagen a 1280 x 960, 640 x 480 o 320 x 240. Las imágenes con una relación de aspecto distinta de 4:3 (estándar) se convierten al tamaño de imagen más cercano.

[e-Retrato]: compensa el aspecto de la piel para que parezca más lisa. La compensación no puede aplicarse si el rostro no se puede detectar.

### 5 Cuando acabe de ajustar la configuración, pulse el botón .

- Los ajustes se aplican a la imagen.

### 6 Seleccione [Sf] y pulse el botón .

- La imagen editada se guarda en la tarjeta.
- Es posible que la corrección de ojos rojos no funcione en algunas imágenes.
- No se puede editar una imagen JPEG en los casos siguientes:
  - Cuando la imagen se procesa en un ordenador que no tiene suficiente espacio libre en la memoria de la tarjeta o cuando se graba una imagen en otra cámara.
- No se puede cambiar el tamaño de la imagen () a un tamaño superior al original.
- Para algunas imágenes no es posible cambiar el tamaño.
- [] (recorte) y [Aspecto] solo pueden utilizarse para editar imágenes con una relación de aspecto de 4:3 (estándar).

### **Grabación de audio**

Puede añadir audio a las imágenes paradas (hasta 30 s de duración).

Se trata de la misma función que [] durante la reproducción (P. 108).

## Combinar Imagen

Puede tomar hasta 3 tomas de imágenes RAW con la cámara y superponerlas y guardarlas como una imagen individual.

La imagen se guarda con el modo de grabación definido al guardar la imagen. (Si se selecciona [RAW], la copia se guardará en el formato RAW+JPEG).

- 1 Seleccione [Edición] en el Menú reproducción y pulse el botón .
- 2 Utilice para seleccionar [Combinar Imagen] y pulse el botón .
- 3 Seleccione el número de imágenes que quiera superponer y pulse el botón .
- 4 Utilice para seleccionar las imágenes RAW y pulse el botón para añadirlas a la superposición.
  - La imagen superpuesta se mostrará si se seleccionan imágenes del número especificado en el paso 3.
- 5 Ajuste la ganancia para cada imagen que desee superponer.
  - Utilice para seleccionar una imagen y para ajustar la ganancia.
  - La ganancia puede ajustarse en el rango 0,1–2,0. Compruebe los resultados en el monitor.
- 6 Pulse el botón para ver el cuadro de diálogo de confirmación. Seleccione [SI] y pulse el botón .

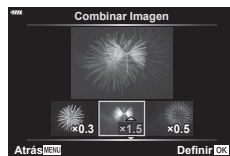
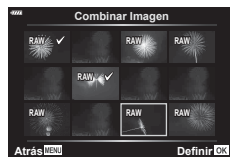

## Notas







- Para superponer 4 o más imágenes, guarde la imagen superpuesta como un archivo RAW y utilice [Combinar Imagen] repetidamente.

## Cómo guardar una imagen parada como vídeo (Captura de imagen en vídeo)



Guarde los fotogramas seleccionados de vídeos 4K como imágenes paradas.

- 1 Seleccione [Edición] en el Menú reproducción y pulse el botón .
  - 2 Utilice para seleccionar [Sel. imagen] y pulse el botón .
  - 3 Utilice para seleccionar un vídeo y pulse el botón .
  - 4 Seleccione [Edic. vídeo] y pulse el botón .
  - 5 Utilice para seleccionar [Capturar imagen en vídeo] y pulse el botón .
  - 6 Utilice para seleccionar una toma y guardarla como imagen parada y pulse el botón .
    - Utilice o para saltar varios fotogramas.
    - Pulse el botón **MENU** para volver a la reproducción de fotogramas.
- La edición está disponible para vídeos grabados utilizando esta cámara.
  - La fecha de la grabación de la imagen parada será distinta de la fecha del vídeo original.

## Recorte de vídeos (Recortar vídeos)

- 1 Seleccione [Edición] en el Menú reproducción  y pulse el botón .
- 2 Utilice  $\Delta$   $\nabla$  para seleccionar [Sel. imagen] y pulse el botón .
- 3 Utilice  $\triangleleft$   $\triangleright$  para seleccionar un vídeo y pulse el botón .
- 4 Seleccione [Edic. vídeo] y pulse el botón .
- 5 Utilice  $\Delta$   $\nabla$  para seleccionar [Recortar vídeos] y pulse el botón .
- 6 Seleccione [Sobrescr.] o [Nuev. arch.] y pulse el botón .

  - Si la imagen está protegida, no la podrá seleccionar [Sobrescr.].

- 7 Escoja si desea que la sección por eliminar empiece con la primera toma o finalice con la última toma, usando  $\triangleleft$   $\triangleright$  para seleccionar la opción deseada y pulsando el botón  para confirmar.
- 8 Utilice  $\triangleleft$   $\triangleright$  para escoger la sección que desea eliminar.
  - La sección por eliminar aparece en color rojo.
- 9 Pulse el botón .
- 10 Seleccione [Sí] y pulse el botón .

  - La edición está disponible para vídeos grabados utilizando esta cámara.
  - La fecha de la grabación de la imagen parada será distinta de la fecha del vídeo original.

## Cancelación de todas las protecciones











Las protecciones de varias imágenes pueden cancelarse todas de una vez.

- 1 Seleccione [Reset Segur] en el Menú reproducción  y pulse el botón .
- 2 Seleccione [Sí] y pulse el botón .

## Uso del menú Ajustes

Utilice el menú Ajustes  para definir las funciones básicas de la cámara.







Opción	Descripción	
<b>Config. Tarj.</b>	Permite formatear la tarjeta y eliminar todas las imágenes.	125
 (Ajuste de fecha/hora)	Permite ajustar el reloj de la cámara.	21
 (Cambiar el idioma de visualización)	Permite escoger un idioma diferente para los menús y los mensajes que aparecen en el monitor.	125
 (Ajuste del brillo del monitor)	<p>Puede ajustar el brillo y la temperatura de color del monitor. Utilice  para seleccionar  (temperatura de color) o  (brillo) y   para ajustar el valor.</p> <p>Pulse el botón <b>INFO</b> para cambiar la saturación del monitor entre [Natural] y [Vivido].</p>	—
<b>Visual Imag.</b>	<p>Permite definir si desea ver la imagen capturada en el monitor después del disparo y la duración de la visualización. Esta función resulta útil para revisar rápidamente la imagen que ha fotografiado. Puede hacer el siguiente disparo pulsando el botón del obturador hasta la mitad mientras se visualiza la imagen capturada en el monitor.</p> <p>[0,3s]–[20s]: permite definir la duración (segundos) de visualización de la imagen capturada en el monitor.</p> <p>[Apag.]: la imagen capturada no se muestra en el monitor.</p> <p>[Auto ]: muestra la imagen capturada y después cambia al modo de reproducción. Resulta útil para borrar una imagen después de revisarla.</p>	—
<b>Ajustes de Wi-Fi/Bluetooth</b>	Permite ajustar la conexión con smartphones compatibles con Wi-Fi/ <b>Bluetooth</b> mediante la función inalámbrica de la cámara.	138, 142, 143
<b>Firmware</b>	Muestra la versión de firmware de la cámara y los accesorios conectados. Compruebe la versión al preguntar sobre la cámara o los accesorios o al descargar el software.	—

## Formateo de la tarjeta (Config. Tarj.)

Las tarjetas deben formatearse con esta cámara antes del primer uso o después de usarlas con otras cámaras u otros ordenadores.

Todos los datos almacenados en la tarjeta, incluidas las imágenes protegidas, se borran al formatear la tarjeta.





Si se formatea una tarjeta usada, compruebe que no haya imágenes que desee conservar en la tarjeta.  "Tarjetas compatibles" (P. 147)

- 1 Seleccione [Config. Tarj.] en el menú Ajustes  y pulse el botón .
  - Si hay datos en la tarjeta, aparecerán elementos del menú. Seleccione [Formatear] y pulse el botón .
- 2 Seleccione [Sí] y pulse el botón .
  - Se realiza el formateo.



## Eliminación de todas las imágenes (Config. Tarj.)













Todas las imágenes en la tarjeta se eliminan de una vez. Las imágenes protegidas no se eliminan.

- 1 Seleccione [Config. Tarj.] en el menú Ajustes  y pulse el botón .
- 2 Seleccione [Borrar Todo] y pulse el botón .
- 3 Seleccione [Sí] y pulse el botón .
  - Se eliminan todas las imágenes.



## Selección de un idioma (🗨️)

Escoja un idioma diferente para los menús y los mensajes que aparecen en el monitor.



- 1 Seleccione  en el menú Ajustes  y pulse el botón .
- 2 Resalte el idioma deseado mediante el dial de control o    .
  - El cuadro de diálogo de selección de idioma tiene dos páginas de opciones. Utilice el dial de control o los botones     en el panel de flechas para desplazar el cursor por las páginas.
- 3 Pulse el botón  cuando se resalte el idioma deseado.



## Uso de los menús personalizados

Los ajustes de la cámara pueden modificarse a través del Menú personalizado .



### Menú personalizado

- A** AF/MF
- B** Botón/Dial
- C1/C2** Disp(●)/PC (P. 127)
- D1/D2** Exp/ISO/BULB (P. 128)
- E**  Personal. (P. 129)
- F** /BB/Color (P. 129)
- G** Grabar (P. 130)
- H**  Utilidad (P. 131)













### **A** AF/MF

MENU →  → **A**

Opción	Descripción	
<b>AEL/AFL</b>	Permite personalizar el bloqueo AE y AF.	131
<b>Prior. Rostro</b> 	Puede seleccionar el modo AF de prioridad de ojos o prioridad de rostro.	71
<b>Asist MF</b>	Si se ajusta en [Enc.], podrá cambiar automáticamente al zoom o peaking en el modo de enfoque manual girando el anillo de enfoque.	132
<b>Reajus Obj.</b>	Si se ajusta en [Apaga.], la posición de enfoque del objetivo no se reinicia al encender la unidad. Si se ajusta en [Enc.], el enfoque de los objetivos de zoom electrónico también se reinicia.	—

### **B** Botón/Dial

MENU →  → **B**

Opción	Descripción	
<b>Función Botón</b>	Permite escoger la función asignada al botón seleccionado.	97
<b>Función</b>  	Permite seleccionar el rol desempeñado por el botón  durante la reproducción. <input checked="" type="checkbox"/> : seleccionar varias imágenes.  : proteger fotografías.  : marcar fotografías para uso compartido.  : marcar fotografías para imprimir las posteriormente. El número de copias se ajusta en 1. La fecha no se imprime.	105, 106, 107
<b>Función Dial</b>	Puede cambiar la función del dial de control. <b>[P]</b> :  / <b>Ps</b> <b>[A]</b> : Apertura /  <b>[S]</b> : Obturador /  <b>[M]</b> : Obturador / Apertura	—

Opción	Descripción	
<b>Ajustes Control</b>	Para todos los modos de disparo excepto el de vídeo, escoja si desea mostrar el Control Live o los controles súper LV al pulsar el botón .	76, 77
/Ajuste Info	Escoja la información que se mostrará al pulsar el botón <b>INFO</b> . Info]: Escoja la información mostrada en la reproducción de la toma completa. [LV-Info]: Escoja la información mostrada cuando la cámara está en el modo de disparo. [Ajustes de ]: Escoja la información mostrada en la reproducción del índice, "Mis vídeos" y calendario.	132, 133
<b>Extend. LV</b>	[Apag.]: Los cambios en los ajustes como la compensación de exposición se reflejan en la pantalla del monitor. [Enc.]: los cambios en los ajustes como la compensación de exposición no se reflejan en la pantalla del monitor y el brillo se ajusta para mostrar la exposición lo más óptima posible en la pantalla.	—
<b>Reducción parpadeo</b>	Reduce los efectos de los destellos en algunos tipos de iluminación, como las lámparas fluorescentes. Cuando el destello no se reduce mediante el ajuste [Auto], ajuste el campo a [50Hz] o [60Hz] según la frecuencia de la alimentación comercial de la región donde se está utilizando la cámara.	—
<b>Cuadrícula</b>	Seleccione , , ,  o  para mostrar una cuadrícula en el monitor.	—
<b>Color peaking</b>	Seleccione el color de los bordes (rojo, amarillo, blanco o negro) en la pantalla de peaking del enfoque.	132

Opción	Descripción	
(Pitido)	Si se ajusta en [Apag.], podrá desactivar el pitido que suena al bloquear el enfoque presionando el obturador. • Es posible que tenga que ajustar la configuración en el menú [Ajustes Silenc. ] (P. 117) para poder activar el pitido al disparar en el modo de silencio (P. 75).	—
<b>HDMI</b>	[Tam. Salida]: permite seleccionar el formato de la señal de vídeo digital para conectarse a una televisión a través de un cable HDMI. [Control HDMI]: seleccione [Enc.] para poder operar la cámara usando mandos a distancia de televisión que admitan el control HDMI. Esta opción surte efecto cuando las imágenes se visualizan en una televisión.	134
<b>Modo USB</b>	Escoja un modo para conectar la cámara a un ordenador. Seleccione [Auto] para mostrar las opciones del modo USB cada vez que se conecta la cámara.	—

Opción	Descripción	
<b>Cambio Exposición</b>	Permite ajustar la exposición correcta por separado para cada modo de medición. <ul style="list-style-type: none"> <li>• Esto reduce el número de opciones de compensación de exposición disponibles en la dirección seleccionada.</li> <li>• Los efectos no son visibles en el monitor. Para realizar ajustes normales en la exposición, realice la compensación de exposición (P. 69).</li> </ul>	—
<b>ISO Act. Auto.</b>	Seleccione el límite superior y el valor predeterminado utilizados para la sensibilidad ISO cuando se selecciona [Auto] para ISO. [Límite superior]: seleccione el límite superior para la selección de la sensibilidad ISO automática. [Predeterminado]: seleccione el valor predeterminado para la selección de la sensibilidad ISO automática.	—
<b>Filtro Ruido</b>	Permite escoger la cantidad de reducción de ruido que se aplica en sensibilidades ISO altas.	—
<b>Reduc. Ruido</b>	Esta función reduce el ruido que se genera durante las exposiciones largas. [Auto]: la reducción de ruido se realiza a velocidades lentas del obturador, o cuando la temperatura interna de la cámara ha aumentado. [Enc.]: la reducción de ruido se realiza con cada disparo. [Apag.]: la reducción de ruido está desactivada. <ul style="list-style-type: none"> <li>• El tiempo necesario para la reducción de ruido aparece en la pantalla.</li> <li>• [Apag.] se selecciona automáticamente durante el disparo secuencial.</li> <li>• Es posible que esta función no se aplique correctamente con algunas condiciones de disparo o algunos sujetos.</li> <li>• Al disparar en el modo silencioso, la prioridad se da al ajuste [Reduc. Ruido [♥]] en el menú [Ajustes Silenc. [♥]] (P. 117).</li> </ul>	54

Opción	Descripción	
<b>Temp. Bulb/Time*</b>	Permite escoger la exposición máxima para la fotografía bulb y time.	55
<b>Bulb en directo</b>	Permite escoger el intervalo de visualización durante el disparo. El número de horas de actualización es limitado. La frecuencia desciende con sensibilidades ISO altas.	
<b>Time en directo*</b>	Toque el monitor o pulse el obturador hasta la mitad para actualizar la pantalla. Seleccione [Apag.] para desactivar la visualización.	
<b>Ajustes de composición*</b>	Permite definir un tiempo de exposición para ser la referencia en la fotografía de composición.	56



\* Los ajustes para la fotografía de exposición máxima de bulb/time y live composite solo se aplican en el modo **M**.

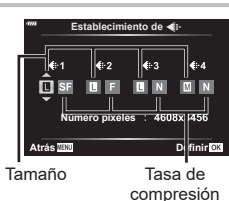

Opción	Descripción	👉
⚡ X-Sync.	Permite escoger la velocidad del obturador cuando se dispara el flash.	135
⚡ Límite Lento	Permite escoger la velocidad más lenta del obturador que está disponible cuando se usa el flash.	135
☒+☒	Si se ajusta en [Enc.], el valor de compensación de exposición se añade al valor de compensación de flash.	69, 88
⚡+Bal.Blanc.	Permite ajustar el balance de blancos para usarlo con un flash.	—

Opción	Descripción	👉
Ajuste ⏪-	<p>Puede seleccionar el modo de calidad de imagen JPEG a partir de combinaciones de tres tamaños de imagen y tres tasas de compresión.</p> <p>1) Utilice &lt;D&gt; para seleccionar una combinación ([⏪-1] – [⏪-4]) y utilice Δ ▽ para cambiar.</p> <p>2) Pulse el botón Ⓞ.</p>	83, 135
BB	Ajuste el balance de blancos. También puede ajustar el balance de blancos para cada modo.	80, 90
WB AUTO Mant. color cálido	Seleccione [Enc.] para mantener colores cálidos en fotografías tomadas con una iluminación incandescente.	—
Espac. Color	Puede seleccionar un formato para garantizar que los colores se reproduzcan correctamente al volver a generar las imágenes disparadas en un monitor o utilizando una impresora.	95



Opción	Descripción	
Nom Fichero	<p>[Auto]: aunque se haya insertando una tarjeta, los números de archivo se conservan de la tarjeta anterior. La numeración de los archivos continúa desde el último número utilizado o desde el número más alto disponible en la tarjeta.</p> <p>[Restablecer]: al insertar una nueva tarjeta, los números de carpeta empiezan por 100 y el nombre de archivo empieza por 0001. Si se inserta una tarjeta que contiene imágenes, los números de archivo empiezan en el número siguiente al número de archivo más alto en la tarjeta.</p>	—
Edit. Nom Archivo	<p>Permite escoger la nomenclatura de los archivos de imagen editando la parte del nombre de archivo resaltada debajo de color gris.</p> <p>sRGB: Pmdd0000.jpg _____ Pmdd            Adobe RGB: _mdd0000.jpg _____ mdd</p> <div style="border: 1px solid gray; padding: 5px;"> <ol style="list-style-type: none"> <li>1) Seleccione [sRGB] o [AdobeRGB] y pulse <math>\triangleright</math>.</li> <li>2) Utilice <math>\triangleleft</math> para mover el cursor y <math>\triangle</math> <math>\nabla</math> para editar el carácter seleccionado.</li> <li>3) Repita el Paso 2 según sea necesario para crear el nombre de archivo deseado y después pulse <math>\odot</math>.</li> </ol> </div>	—
Copyright*	<p>Permite añadir los nombres del fotógrafo y del titular de los derechos de autor a las nuevas fotografías. Los nombres pueden tener una longitud de hasta 63 caracteres.</p> <p>[Info. Copyright.]: Seleccione [Enc.] para incluir los nombres del fotógrafo y del titular de los derechos de autor en los datos Exif para las nuevas fotografías.</p> <p>[Nombre Del Artista]: introduzca el nombre del fotógrafo.</p> <p>[Nombre Copyright]: introduzca el nombre del titular de los derechos de autor.</p> <div style="border: 1px solid gray; padding: 5px;"> <ol style="list-style-type: none"> <li>1) Seleccione caracteres desde el ① y pulse el botón <math>\odot</math>. Los caracteres seleccionados aparecen en ②.</li> <li>2) Repita el Paso 1 para completar el nombre y después seleccione [END] y pulse el botón <math>\odot</math>.               <ul style="list-style-type: none"> <li>• Para eliminar un carácter, pulse el botón <b>INFO</b> para colocar el cursor en el área de nombre ②, seleccione el carácter y pulse <math>\text{⏏}</math>.</li> </ul> </li> </ol> </div> <div style="text-align: center; margin-top: 10px;">  </div>	—

\* OLYMPUS no asume ninguna responsabilidad por los datos derivados de litigios relacionados con el uso de [Copyright]. Utilice esta función asumiendo los posibles riesgos.

Opción	Descripción	
<b>Mapeo píx.</b>	La función de mapeo de píxeles permite a la cámara comprobar y ajustar el dispositivo de captura de imágenes y las funciones de procesamiento de imágenes.	155
<b>Ajustar Nivel</b>	Puede calibrar el ángulo del indicador de nivel. [Restablecer]: restablece los valores ajustados a los valores predeterminados. [Ajustar]: ajusta la orientación actual de la cámara como la posición 0.	—
<b>Ajustes pantalla táctil</b>	Permite activar la pantalla táctil. Seleccione [Apag.] para desactivar la pantalla táctil.	—
<b>Modo reposo</b>	La cámara entrará en el modo reposo (ahorro de energía) si no se realizan operaciones en el periodo seleccionado. La cámara puede reactivarse pulsando el obturador hasta la mitad.	—
<b>Certificación</b>	Permite ver los iconos de certificación.	—

## AEL/AFL

**MENU** →  →  → **[AEL/AFL]**

El enfoque automático y la medición pueden realizarse pulsando el botón al cual ha asignado AEL/AFL. Seleccione un modo para cada modo de enfoque.





### Asignaciones de la función AEL/AFL

Modo		Función del obturador				Función del botón AEL/AFL	
		Pulsación hasta la mitad		Pulsación hasta el fondo		Manteniendo pulsado AEL/AFL	
		Enfoque	Exposición	Enfoque	Exposición	Enfoque	Exposición
S-AF	mode1	S-AF	Bloqueado	—	—	—	Bloqueado
	mode2	S-AF	—	—	Bloqueado	—	Bloqueado
	mode3	—	Bloqueado	—	—	S-AF	—
C-AF	mode1	Inicio C-AF	Bloqueado	Bloqueado	—	—	Bloqueado
	mode2	Inicio C-AF	—	Bloqueado	Bloqueado	—	Bloqueado
	mode3	—	Bloqueado	Bloqueado	—	Inicio C-AF	—
	mode4	—	—	Bloqueado	Bloqueado	Inicio C-AF	—
MF	mode1	—	Bloqueado	—	—	—	Bloqueado
	mode2	—	—	—	Bloqueado	—	Bloqueado
	mode3	—	Bloqueado	—	—	S-AF	—

## Asist MF

### MENU → \* → A → [Asist MF]

Se trata de una función de asistencia de enfoque para MF. Al girar el anillo de enfoque, se realiza el borde del sujeto o se aumenta una parte de la pantalla. Si deja de accionar el anillo de enfoque, la pantalla volverá a la pantalla normal.

<b>Ampliar</b>	Aumenta una parte de la pantalla. La parte de la pantalla aumentada puede ajustarse previamente a través del objetivo de AF.  "Definición del objetivo AF" (P. 70)
<b>Peaking</b>	Muestra el contorno definido claramente con realce de bordes. Puede escoger el color de los bordes.  [Color peaking] (P. 127)

- Cuando se está usando el peaking, los bordes de los sujetos pequeños tienden a realizarse con mayor fuerza. Esto no es una garantía de un enfoque correcto.

### **Notas**

- [Peaking] puede visualizarse utilizando las operaciones del botón. La pantalla cambia cada vez que se pulsa el botón. Asigne una función de cambio a uno de los botones previamente mediante Función Botón (P. 97).

## Adición de pantallas de información

### MENU → \* → G1 → [Ajustes de /Info]

#### **Info (Pantallas de información de reproducción)**

Utilice [ Info] para añadir las siguientes pantallas de información de reproducción. Las pantallas añadidas se visualizan presionando repetidamente el botón **INFO** durante la reproducción. También puede optar por no mostrar las pantallas que aparecen en la configuración predeterminada.



Visualización del histograma



Visualización de luces y sombras

- La visualización de luces y sombras muestra las áreas con sobreexposición de color rojo y las áreas con infraexposición de color azul.

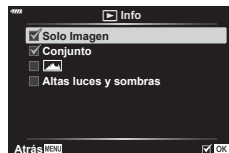

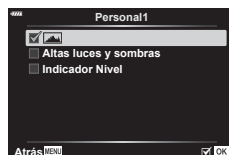

#### **LV-Info (Pantallas de información de disparo)**

Las pantallas del histograma, las luces y sombras, y el indicador de nivel pueden añadirse a [LV-Info]. Seleccione [Personal. 1] o [Personal. 2] y seleccione las pantallas que quiera añadir. Las pantallas añadidas pueden verse pulsando repetidamente el botón **INFO** durante el disparo. También puede optar por no mostrar las pantallas que aparecen en la configuración predeterminada.



## Ajustes (Visualización de índice/calendario)

Puede cambiar el número de imágenes que se mostrarán en la visualización del índice y no mostrar las pantallas definidas para su visualización de forma predeterminada con [Ajustes de ]. Las visualizaciones identificadas con una marca de verificación pueden verse pulsando  repetidamente durante la reproducción.

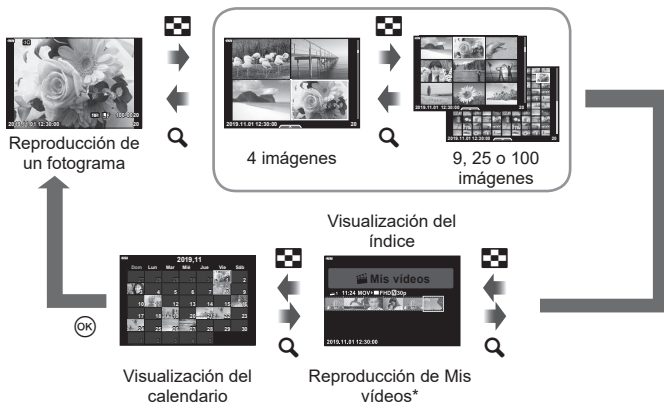

\* Si ha creado uno o varios Mis videos, se mostrarán aquí (P. 63).

## Visualización de imágenes de la cámara en una televisión

### MENU → \* → [C2] → [HDMI]

Utilice el cable que se vende por separado con la cámara para reproducir imágenes grabadas en su televisión. Esta función está disponible durante el disparo. Conecte la cámara a una televisión HS usando un cable HDMI para ver imágenes de alta calidad en una pantalla de televisión.

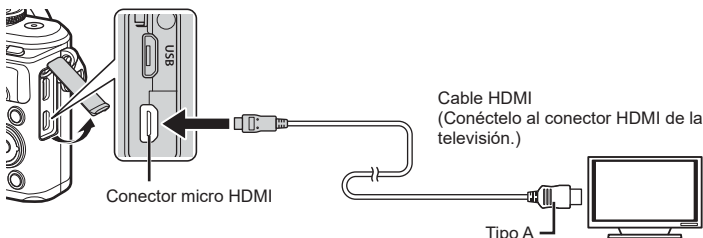

Conecte la televisión y la cámara y encienda la fuente de entrada de la televisión.

- El monitor de la cámara se apaga cuando se conecta un cable HDMI.
- Para obtener información sobre cómo cambiar la fuente de entrada de la televisión, consulte el manual de instrucciones de la televisión.
- Dependiendo de los ajustes de la televisión, es posible que las imágenes y la información aparezcan cortadas.
- Si la cámara se conecta a través de un cable HDMI, podrá escoger el tipo de señal de vídeo digital. Seleccione un formato que coincida con el formato de entrada seleccionado con la televisión.

<b>4K</b>	Se da prioridad a la salida 4K HDMI.
<b>1080p</b>	Se da prioridad a la salida 1080p HDMI.
<b>720p</b>	Se da prioridad a la salida 720p HDMI.
<b>480p/576p</b>	Salida HDMI 480p/576p.

- No conecte la cámara a otros dispositivos con salida HDMI. De lo contrario, puede provocar daños en la cámara.
- La salida HDMI no se realiza mientras la cámara está conectada a un ordenador por USB.
- Cuando se selecciona [4K], la salida de vídeo en el modo de disparo es [1080p].

### Uso del mando a distancia de la televisión

La cámara puede manejarse con un mando a distancia de una televisión si se conecta a una televisión que admita el control HDMI. Seleccione [Enc.] para [Control HDMI]. Si se selecciona [Enc.], los controles de la cámara pueden usarse solo para la reproducción.

- Puede manejar la cámara siguiendo la guía de funcionamiento mostrada en la televisión.
- Durante la reproducción de un fotograma, puede ver u ocultar la información pulsando el botón "**Rojo**", así como mostrar u ocultar el índice pulsando el botón "**Verde**".
- Algunas televisiones no admiten todas las funciones.

## Velocidades del obturador cuando se dispara el flash

MENU → \* → **E** → [⚡ X-Sync.]/[⚡ Límite lento]

Puede definir las condiciones de velocidad del obturador para el disparo del flash.

Modo de disparo	Velocidad del obturador para el disparo del flash	Límite superior	Límite inferior
<b>P</b>	La cámara ajusta automáticamente la velocidad del obturador.	Ajuste [⚡ X-Sync.]*1	Ajuste [⚡ Límite lento]*2
<b>A</b>			
<b>S</b>	La velocidad del obturador definida		Sin límite inferior
<b>M</b>			

\*1 1/200 segundos cuando se utiliza un flash externo que se vende por separado.

\*2 Se amplía hasta 60 segundos cuando se ajusta la sincronización lenta.

## Combinaciones de tamaños de imagen y tasas de compresión JPEG

MENU → \* → **E** → [⏪ Definir]

Puede definir la calidad de la imagen JPEG combinando el tamaño de imagen y la tasa de compresión.

Tamaño		Tasa de compresión		
Nombre	Número de píxeles	SF (Súper fino)	F (Fino)	N (Normal)
<b>L</b> (Grande)	4608×3456	<b>L</b> SF	<b>L</b> F	<b>L</b> N
<b>M</b> (Mediano)	3200×2400	<b>M</b> SF	<b>M</b> F	<b>M</b> N
<b>S</b> (Pequeño)	1280×960	<b>S</b> SF	<b>S</b> F	<b>S</b> N

Utilice la conexión LAN inalámbrica (Wi-Fi) de la cámara y la conexión **Bluetooth**® para conectarse a un smartphone, donde podrá usar la aplicación especial para disfrutar de todas las características de la cámara antes y después de cada disparo. Después de establecer una conexión, podrá descargar y tomar fotografías remotamente, además de añadir etiquetas del GPS a las imágenes en la cámara.

- El funcionamiento de esta característica no está garantizada en todos los smartphones.

## Cosas que puede hacer con la aplicación especificada, OLYMPUS Image Share (OI.Share)

- Descargar imágenes de la cámara al smartphone  
Puede cargar imágenes de la cámara a un smartphone.  
También puede utilizar el smartphone para seleccionar imágenes y descargarlas de la cámara.
- Hacer disparos remotos desde un smartphone  
Puede manejar la cámara remotamente y disparar mediante un smartphone.
- Acceder a la información para disfrutar de todas las características de la cámara y la fotografía.  
Puede acceder fácilmente a explicaciones de técnicas fotográficas (Guía fotográfica), el manual de instrucciones y la comunidad para compartir fotografías incluso en tiempo real.

Para más información, visite la siguiente dirección:

<http://app.olympus-imaging.com/oishare/>

## Cosas que puede hacer con la aplicación especificada, Olympus Image Palette (OI.Palette)

- Procesar imágenes bonitas  
Utilizar los controles intuitivos para aplicar efectos impresionantes en las imágenes descargadas del smartphone.

Para más información, visite la siguiente dirección:

<http://app.olympus-imaging.com/oipalette/>

## Cosas que puede hacer con la aplicación especificada, OLYMPUS Image Track (OI.Track)

- Añadir de etiquetas del GPS a las imágenes de la cámara  
Puede añadir etiquetas del GPS a las imágenes transfiriendo el registro GPS guardado en el smartphone a la cámara.

Para más información, visite la siguiente dirección:

<http://app.olympus-imaging.com/oitrack/>

- Antes de utilizar la función LAN, consulte "Uso de las funciones de la conexión LAN/**Bluetooth**® inalámbrica" (P. 173).
- Olympus no asume ninguna responsabilidad por el incumplimiento de las regulaciones locales que rigen las comunicaciones inalámbricas derivado del uso de la conexión inalámbrica LAN/**Bluetooth**® de la cámara fuera del país o la región de compra.
- Al igual que con cualquier comunicación inalámbrica, existe un riesgo de captación por parte de terceros.
- La función LAN inalámbrica de la cámara no puede utilizarse para conectarse a puntos de acceso públicos o domésticos.
- La antena receptora está colocada dentro de la empuñadura. Mantenga la antena alejada de objetos metálicos siempre que sea posible.
- Dependiendo de la composición del contenedor o los objetos que contiene, es posible que la cámara no pueda conectarse a un smartphone si se coloca dentro de una bolsa o de otro contenedor.



- Durante la conexión LAN inalámbrica, la batería se gastará más rápidamente. Si el nivel de la batería es bajo, es posible que se pierda la conexión durante la transferencia.
- La conexión puede ser difícil de establecer o lenta en proximidad de dispositivos que generen campos magnéticos, electricidad estática u ondas de radio, al igual que cerca de microondas o teléfonos inalámbricos.
- La conexión LAN inalámbrica no podrá utilizarse cuando el interruptor de protección contra escritura de la tarjeta de memoria esté colocado en la posición "LOCK".

## Emparejamiento de la cámara y el smartphone

Siga los pasos indicados a continuación para conectar los dispositivos por primera vez.

- Ajuste los parámetros de emparejamiento usando OI.Share. No utilice la aplicación de configuración que forma parte del sistema operativo del smartphone.
- 1 Inicie la copia de la aplicación dedicada OI.Share que ha instalado previamente en su smartphone.
  - 2 Seleccione [Conexión del dispositivo] en Menú Reproducción y pulse el botón .
    - También puede conectarse tocando en el monitor.  - 3 Siga la guía que aparece en pantalla para ajustar los parámetros de la conexión Wi-Fi/**Bluetooth**.
    - En el monitor aparecerá el nombre local y la contraseña de la conexión **Bluetooth**, el SSID y la contraseña del Wi-Fi y un código QR.

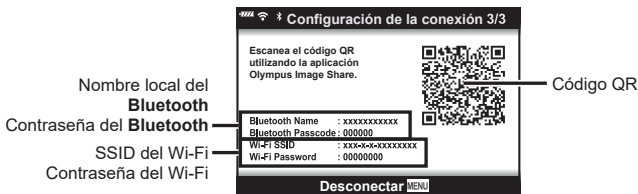

- 4 Toque el icono de cámara en la parte inferior de la pantalla de OI.Share.
  - Aparece la pestaña [Configurac. sencilla].
- 5 Siga las instrucciones que aparecen en pantalla en OI.Share para escanear el código QR y ajustar los parámetros de la conexión.
  - Si no puede escanear el código QR, siga las instrucciones que aparecen en pantalla en OI.Share para ajustar los parámetros manualmente.
    - **Bluetooth:** Para conectarse, seleccione el nombre local e introduzca la contraseña que aparece en el monitor de la cámara en el cuadro de diálogo de configuración del **Bluetooth** en OI.Share.
    - **Wi-Fi:** Para conectarse, introduzca el SSID y la contraseña que aparecen en el monitor de la cámara en el cuadro de diálogo de configuración del Wi-Fi en OI.Share.
  - 1 aparecerá cuando se complete el emparejamiento.
- 6 Para finalizar la conexión, pulse **MENU** en la cámara o seleccione [Desconectar] en la pantalla del monitor.
  - También puede apagar la cámara y finalizar la conexión desde OI.Share.

## Ajustes inalámbricos cuando la cámara está apagada

Puede escoger si quiere que la cámara mantenga la conexión inalámbrica con el smartphone cuando esté apagada.

- 1 Seleccione [Ajustes de Wi-Fi/Bluetooth] en  $\Psi$  Menú Ajustes y pulse el botón  $\text{OK}$ .
- 2 Seleccione [Apagar en espera] y pulse  $\triangleright$ .
- 3 Seleccione la opción deseada y pulse el botón  $\text{OK}$ .

<b>Seleccionar</b>	Cuando se pulsa el botón de <b>ON/OFF</b> para apagar la cámara, aparece un cuadro de diálogo de confirmación preguntando al usuario si quiere que la conexión inalámbrica con el smartphone permanezca activa.
<b>Apag.</b>	Si apaga la cámara, se interrumpirá la conexión inalámbrica con el smartphone.
<b>Enc.</b>	Cuando se apaga la cámara, la conexión con el smartphone permanece activa y el smartphone puede seguir utilizándose para descargar o visualizar las imágenes de la cámara.

### ■ “Seleccionar”

Si se escoge [Seleccionar] en [Apagar en espera], aparecerá un cuadro de diálogo de confirmación antes de que la cámara se apague si se cumplen todas las condiciones siguientes:

- Se selecciona [Enc.] para [Ajustes de Wi-Fi/Bluetooth]
- La cámara está conectada actualmente a un smartphone (P. 137)
- La tarjeta de memoria se ha insertado correctamente

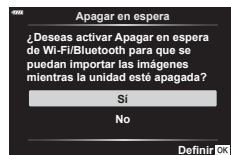

<b>Si</b>	Se apaga la cámara aunque deja la conexión inalámbrica con el smartphone activa.
<b>No</b>	Se apaga la cámara e interrumpe la conexión inalámbrica con el smartphone.

- Si pulsa el botón de **ON/OFF** mientras se visualiza el cuadro de diálogo de confirmación, la cámara interrumpirá la conexión inalámbrica con el smartphone antes de apagarse.
- La primera vez que se apaga la cámara después de conectarla a un smartphone (P. 137), es posible que el sistema le pida que especifique si desea ocultar el cuadro de diálogo en el futuro. Para dejar que la cámara siga mostrando el cuadro de diálogo cuando se apague en el futuro, seleccione [No volver a mostrar esta pantalla].

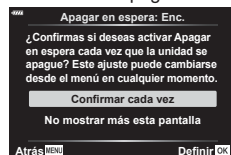



## Notas

- Si se deja activa, la conexión inalámbrica se interrumpirá automáticamente si:
  - la conexión permanece inactiva durante 24 horas
  - se extrae la tarjeta de memoria
  - la cámara se conecta a un ordenador a través de un cable USB



La conexión puede restaurarse encendiendo la cámara.

- Si se selecciona [Enc.] para [Reposo en apagado], es posible que la cámara no se encienda inmediatamente al pulsar el botón de **ON/OFF**. Si la cámara no se enciende, pulse el botón de **ON/OFF** otra vez.

## Transferencia de imágenes a un smartphone

Puede seleccionar imágenes en la cámara y cargarlas en un smartphone. También puede utilizar la cámara para seleccionar imágenes que desee compartir previamente.  "Definición del orden de transferencia en las imágenes (Orden de compartir)" (P. 106)

- 1 Inicie la aplicación dedicada OI.Share en el smartphone.
- 2 Inicie [Conexión del dispositivo] en la cámara (P. 137).

- También puede conectarse tocando  en el monitor.
- Si se ha conectado previamente al smartphone, la cámara iniciará la conexión automáticamente.
-  1 aparecerá cuando se complete el emparejamiento.

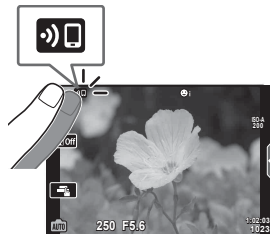

- 3 Toque [Importar fotografías] en OI.Share en el smartphone.
  - Aparecerá una lista de las imágenes de la cámara.
- 4 Seleccione las imágenes que desea transferir y toque el botón Guardar.
  - Cuando se hayan guardado todas las imágenes, podrá apagar la cámara desde el smartphone.

### Notas

- Si selecciona las opciones siguientes para [Ajustes de Wi-Fi/Bluetooth] en el menú  (Ajustes) de la cámara, podrá descargar las imágenes al smartphone como se explica en los pasos 3 y 4 anteriores, aunque la cámara esté apagada:
  - [Disponibilidad]: [Enc.]
  - [Apagar en espera]: [Enc.]

## Carga automática de imágenes con la cámara apagada

Para configurar la cámara para que cargue las imágenes automáticamente a un smartphone mientras esté apagada:

- Marque las imágenes que desea compartir (P. 106)
- Activa el reposo durante el apagado (P. 138)
- Si está utilizando un dispositivo iOS, inicie OI.Share

### Notas

- La carga automática no está disponible si se ha conectado a través de un router (por ejemplo, una red doméstica), en cuyo caso deberá transferir las imágenes mediante OI.Share.
- Algunos smartphone pueden interrumpir la carga al entrar al modo de reposo. Mantenga el smartphone activo mientras la carga esté en curso.



## Disparos remotos con un smartphone

Puede disparar remotamente manejando la cámara con un smartphone.

- 1 Inicie la aplicación dedicada OI.Share en el smartphone.
  - 2 Inicie [Conexión del dispositivo] en la cámara (P. 137).
    - También puede conectarse tocando  en el monitor.
    - Si se ha conectado previamente al smartphone, la cámara iniciará la conexión automáticamente.
    -  1 aparecerá cuando se complete el emparejamiento.
  - 3 Toque [Control remoto] en OI.Share en el smartphone.
  - 4 Toque el botón del obturador para disparar.
    - La imagen capturada se guarda en la tarjeta de memoria de la cámara.
- Las opciones de disparo disponibles están limitadas parcialmente.

## Cómo añadir información de posición a las imágenes

Puede añadir etiquetas del GPS a las imágenes que se han capturado mientras el registro del GPS se estaba guardando transfiriendo el registro del GPS guardado en el smartphone a la cámara.

- 1 Antes de hacer fotografías con la cámara, inicie OI.Track en el smartphone para empezar a grabar el registro del GPS.
    - Antes de iniciar un registro de localización del GPS, tendrá que conectarse una vez a través de OI.Track y sincronizar el reloj.
    - Puede utilizar el teléfono u otras aplicaciones mientras se está guardando el registro GPS. No cierre OI.Track.
  - 2 Cuando haya acabado de hacer fotografías con la cámara, finalice el seguimiento en OI.Share.
  - 3 Toque el icono  en el monitor de la cámara para conectarse al smartphone.
    - También puede conectarse seleccionando [Conexión del dispositivo] en  Menú Reproducción.
  - 4 Cargue el registro del GPS a la cámara mediante OI.Track.
    - El registro del GPS se utilizará para añadir datos de ubicación a todas las imágenes capturadas después de iniciar OI.Track en el paso 1.
    -  aparece en las imágenes a las que se ha añadido información de posición.
- La adición de información de localización solo puede usarse con smartphones que tengan una función de GPS.
- La información de posición no puede añadirse a los vídeos.

## Restablecimiento de los ajustes de conexión inalámbrica LAN/Bluetooth®

Para restaurar las opciones de [Ajustes de Wi-Fi/Bluetooth] a los valores predeterminados:

- 1 Seleccione [Ajustes de Wi-Fi/Bluetooth] en **⌵** Menú Ajustes y pulse el botón **Ⓞ**.
- 2 Seleccione [Ajustes de restablecimiento] y pulse **▶**.
- 3 Seleccione [Sí] y pulse el botón **Ⓞ**.
  - Se restablecerán los ajustes siguientes:

Opción	Por defecto
Disponibilidad	Enc.
Contraseña de conexión	— (generada de forma aleatoria) *
Reposo en apagado	Seleccionar *

\* La conexión con el smartphone también se restablecerá (desactivará).

## Modificación de la contraseña

Para cambiar la contraseña de Wi-Fi/**Bluetooth**:

- 1 Seleccione [Ajustes de Wi-Fi/Bluetooth] en **⌵** Menú Ajustes y pulse el botón **Ⓞ**.
- 2 Seleccione [Contraseña de conexión] y pulse **▶**.
- 3 Siga la guía de funcionamiento y pulse el botón **Ⓞ**.
  - Se definirá una nueva contraseña.

- Puede cambiar la contraseña para la conexión Wi-Fi y la contraseña para la conexión **Bluetooth**.
- Vuelva a conectarse al smartphone después de cambiar las contraseñas.  
 "Emparejamiento de la cámara y el smartphone" (P. 137)

## Desactivación de la conexión inalámbrica LAN/Bluetooth®

Para desactivar la conexión inalámbrica LAN/**Bluetooth**®:

- 1** Seleccione [Ajustes de Wi-Fi/Bluetooth] en Menú Ajustes y pulse el botón .
- 2** Seleccione [Disponibilidad] y pulse .
- 3** Seleccione [Apag.] y pulse el botón .



### Notas

- Para desactivar la conexión inalámbrica LAN/**Bluetooth**® solo cuando la cámara esté apagada, seleccione [Apag.] para [Ajustes de Wi-Fi/Bluetooth] > [Reposo en apagado].  
 “Ajustes inalámbricos cuando la cámara está apagada” (P. 138)

## Conexión de la cámara a un ordenador

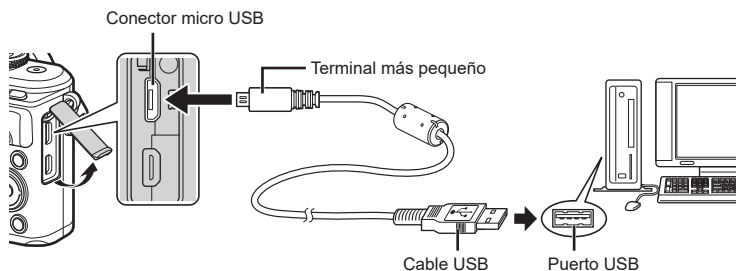

- Cuando la cámara se conecta a un ordenador a través de un cable USB, debería aparecer un cuadro de diálogo en el monitor que le pide que seleccione un host. Si no aparece, seleccione [Auto] para [Modo USB] (P. 127) en los menús personalizados de la cámara.
- Si no aparece nada en la pantalla de la cámara después de conectar la cámara al ordenador, es posible que la batería se haya agotado. Utilice una batería totalmente cargada.

## Copia de imágenes a un ordenador

Los sistemas operativos siguientes son compatibles con la conexión USB:

**Windows:** Windows 7 SP1/Windows 8/Windows 8.1/Windows 10

**Mac:** OS X v10.9-v10.11/macOS v10.12-v10.14

- 1 Apague la cámara y conéctela al ordenador.
  - La ubicación del puerto USB varía dependiendo del ordenador. Para obtener más información, consulte el manual de su ordenador.
  - Aparece la pantalla de selección para la conexión USB.
- 2 Pulse  $\Delta$   $\nabla$  para seleccionar [Guardado]. Pulse el botón  $\odot$ .



- 3 El ordenador reconoce la cámara como un nuevo dispositivo.
  - La transferencia de datos no se garantiza en los siguientes entornos, aunque su ordenador esté equipado con un puerto USB.
    - Ordenadores con puerto USB añadido mediante una tarjeta de ampliación, etc.,
    - ordenadores sin SO instalado de fábrica u ordenadores de fabricación casera.
  - Los controles de la cámara no pueden utilizarse mientras la cámara está conectada a un ordenador.



- Si el cuadro de diálogo que aparece en el Paso 2 no se muestra al conectar la cámara a un ordenador, seleccione [Auto] para [Modo USB] (P. 127) en los menús personalizados de la cámara.

## Instalación del software de PC

Las fotografías y los vídeos que ha capturado con su cámara pueden transferirse a un ordenador y visualizarse/editarse a través del programa Olympus Workspace ofrecido por OLYMPUS.

- Para instalar Olympus Workspace, descárguelo desde <https://support.olympus-imaging.com/owdownload/> y siga las instrucciones que aparecen en la pantalla.
- Visite el sitio web anterior para conocer los requisitos del sistema y las instrucciones de instalación.
- Tendrá que introducir el número de serie del producto antes de la descarga.

## Registro de usuario

Visite el sitio web de OLYMPUS para obtener información sobre cómo registrar sus productos OLYMPUS.

## Batería y cargador

- La cámara utiliza una única batería de ion de litio de Olympus. Nunca utilice otras baterías que no sean originales de OLYMPUS.
- El consumo de alimentación de la cámara varía en función del uso y otras condiciones.
- Debido a que las tareas siguientes consumen mucha alimentación sin disparar, es posible que la batería se agote rápidamente.
  - Realizar el enfoque automático repetidamente presionando el obturador hasta la mitad en el modo de disparo.
  - Visualizar imágenes en el monitor durante un periodo de tiempo prolongado.
  - Cuando se ha conectado a un ordenador.
  - Dejar la función LAN/**Bluetooth**® inalámbrico activada.
- Si se utiliza una batería agotada, es posible que la cámara se apague sin que aparezca la advertencia de batería baja.
- Extraiga las baterías antes de almacenar la cámara durante largos periodos de tiempo como un mes o más.

Si deja las baterías en la cámara durante periodos de tiempo prolongados, se reducirá su vida útil y puede que acaben siendo inservibles.
- La batería no vendrá cargada completamente en el momento de la compra. Cargue la batería mediante el cargador proporcionado antes del uso.
- El tiempo de carga normal mediante el cargador proporcionado es de 3 horas 30 minutos aproximadamente.
- No intente utilizar cargadores que no se hayan diseñado específicamente para su uso con la batería proporcionada, ni utilice baterías no diseñadas específicamente para el cargador suministrado.
- Existe un riesgo de explosión si la batería se cambia por un tipo de batería incorrecto.
- Deseche la batería usada siguiendo las instrucciones del apartado "PRECAUCIÓN" (P. 172) en el manual de instrucciones.

## Uso del cargador en el extranjero

- El cargador puede utilizarse en la mayoría de tomas eléctricas domésticas situadas en el rango de 100 V a 240V CA (50/60 Hz) en todo el mundo. Sin embargo, dependiendo del país o del área donde se encuentre, es posible que la toma de CA tenga una forma diferente y que el cargador pueda necesitar un adaptador para poder introducirlo en la toma de corriente.
- No utilice los adaptadores de viaje disponibles comercialmente ya que el cargador podría averiarse.

## Tarjetas compatibles

En este manual, todos los dispositivos de almacenamiento reciben el nombre de tarjeta. Los siguientes tipos de tarjeta de memoria SD (disponibles comercialmente) pueden utilizarse con esta cámara: SD, SDHC y SDXC. Para obtener la información más reciente, visite el sitio web de Olympus.



### Interruptor de protección contra escritura de tarjeta SD

El cuerpo de la tarjeta SD tiene un interruptor de protección contra escritura. Si coloca el interruptor en la posición "LOCK" no podrá escribir datos en la tarjeta. Vuelva a colocar el interruptor en la posición de desbloqueo para poder escribir en la tarjeta.

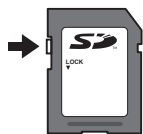

- Las tarjetas deben formatearse con esta cámara antes del primer uso o después de utilizarlas con otras cámaras u otros ordenadores. "Formateo de la tarjeta (Config. Tarj.)" (P. 125)
- Los datos en la tarjeta no se borrarán por completo ni siquiera después de formatear la tarjeta o eliminar los datos. Para la eliminación, destruya la tarjeta para impedir posibles fugas de datos personales.

## Modo de grabación y tamaño de archivo/número de imágenes paradas que pueden guardarse

El tamaño de archivo en la tabla es aproximado para archivos con una relación de aspecto 4:3.

Modo grab.	Tamaño (Número píxeles)	Compresión	Formato de archivo	Tamaño (MB)	Número de imágenes paradas que pueden guardarse
RAW	4608×3456	Compresión sin pérdida de datos	ORF	Aprox. 17,4	867
SF				Aprox. 10,4	1326
F				Aprox. 7,1	1944
N				Aprox. 3,7	3783
SF	3200×2400	1/2,7	JPEG	Aprox. 5,1	2696
F		1/4		Aprox. 3,6	3905
N		1/8		Aprox. 1,9	7395
SF	1280×960	1/2,7		Aprox. 1,0	13559
F		1/4		Aprox. 0,8	18079
N		1/8		Aprox. 0,5	28713

\* Se supone que se utiliza una tarjeta SD de 16 GB.

- El número de imágenes paradas que pueden guardarse puede cambiaren función del sujeto, de si se han hecho reservas de impresión o no, además de otros factores. En

algunas circunstancias, el número de imágenes paradas que pueden guardarse que se muestra en el monitor no cambiará aunque tome fotografías o borre imágenes guardadas.

- El tamaño de archivo real variará dependiendo del sujeto.
- El número máximo de imágenes paradas que pueden guardarse que aparece en el monitor es 9999.
- Para conocer el tiempo de grabación disponible para los vídeos, consulte el sitio web de Olympus.

## Objetivos intercambiables

Escoja un objetivo en función de la escena y su intención creativa. Utilice objetivos diseñados exclusivamente para el sistema Micro cuatro tercios y que lleven la etiqueta M.ZUIKO DIGITAL o el símbolo mostrado a la derecha.



Con un adaptador, también puede utilizar los objetivos del sistema Cuatro tercios u OM. Necesitará el adaptador opcional.

- Al montar o desmontar la tapa y el objetivo de la cámara, mantenga el soporte del objetivo en la cámara mirando hacia abajo. Esto ayuda a prevenir la penetración de polvo y otras materias extrañas dentro de la cámara.
- No quite la tapa del cuerpo de la cámara ni monte el objetivo en lugares polvorientos.
- No apunte el objetivo montado en la cámara al sol. Esto puede provocar fallos de funcionamiento en la cámara o incluso incendios a causa del efecto de aumento de la luz solar si se enfoca a través del objetivo.
- Trate de no perder la tapa trasera del objetivo ni la tapa del cuerpo de la cámara.
- Coloque la tapa del cuerpo de la cámara para impedir que entre polvo en el interior cuando no haya un objetivo montado.

### ■ Combinaciones de cámara y objetivo

Objetivo	Cámara	Colocación	AF	Medición
Objetivo del sistema Micro cuatro tercios	Cámara del sistema Micro cuatro tercios	Sí	Sí	Sí
Objetivo del sistema Cuatro tercios		Colocación posible con adaptador	Sí*1	Sí
Objetivos del sistema OM			No	Sí*2

\*1 AF no funciona al grabar vídeos.

\*2 No se puede realizar una medición precisa.

## Unidades de flash compatibles

Escoja una unidad de flash que se adapte a sus necesidades, teniendo en cuenta factores como la potencia necesaria y si la unidad admite la fotografías macro. Las unidades de flash diseñadas para comunicarse con la cámara admiten diversos modos de flash, como el TTL automático y el súper FT. Las unidades de flash pueden montarse en la zapata de la cámara o pueden conectarse a través de un cable (disponible por separado) y un soporte de flash. Consulte la documentación proporcionada con la unidad de flash para obtener información sobre las características del flash y su uso. La cámara también admite los siguientes sistemas de control de flash inalámbricos:

### **Fotografía con flash controlado por radio: modos CMD, ⚡CMD, RCV y X-RCV**

La cámara controla una o varias unidades de flash remotas por medio de señales de radio. El rango de ubicaciones en las que pueden colocarse las unidades de flash aumenta. Las unidades de flash pueden controlar otras unidades compatibles o pueden complementarse con receptores/gestores de radio para permitir el uso de las unidades que, de otro modo, no admiten el control de flash por radio.

### **Fotografía con flash de control remoto inalámbrico: modo RC**

La cámara controla una o varias unidades de flash remotas por medio de señales ópticas.

El modo de flash puede seleccionarse a través de los controles de la cámara (P. 72).

### **■ Funciones disponibles con las unidades de flash externas**

Unidad de flash	Modo de control de flash	GN (número de guía) (ISO100)	Sistemas inalámbricos compatibles
<b>FL-700WR</b>	TTL-AUTO, MANUAL, FP TTL AUTO, FP MANUAL, MULTI, RC, SL MANUAL	GN 42 (150 mm <sup>*1</sup> ) GN 21 (24 mm <sup>*1</sup> )	CMD, ⚡CMD, RCV, X-RCV, RC
<b>FL-900R</b>	TTL-AUTO, AUTO, MANUAL, FP TTL AUTO, FP MANUAL, MULTI, RC, SL AUTO, SL MANUAL	GN58 (200 mm <sup>*1</sup> )	RC
<b>FL-600R</b>	TTL-AUTO, AUTO, MANUAL, FP TTL AUTO, FP MANUAL	GN36 (85 mm <sup>*1</sup> ) GN20 (24 mm <sup>*1</sup> )	RC
<b>FL-300R</b>	TTL-AUTO, MANUAL	GN20 (28 mm <sup>*1</sup> )	RC
<b>FL-14</b>	TTL-AUTO, AUTO, MANUAL	GN14 (28 mm <sup>*1</sup> )	RC
<b>STF-8</b>	TTL-AUTO, MANUAL	GN8.5	RC <sup>*2</sup>

\*1 La distancia focal del objetivo que puede utilizarse (calculado con una cámara de película de 35 mm).

\*2 Funciones como gestor (transmisor) únicamente

## Fotografía con flash de control remoto inalámbrico

Las unidades de flash externas que se han diseñado para su uso con esta cámara y que tienen el modo de control remoto pueden utilizarse para la fotografía con flash inalámbrico. La cámara puede controlar individualmente cada uno de los tres grupos de unidades de flash inalámbrico y el flash interno. Consulte los manuales de instrucciones proporcionados con las unidades de flash externas para obtener más información.

- 1 Ajuste las unidades de flash remoto en el modo RC y colóquelas en la ubicación deseada.
  - Encienda las unidades de flash externas, pulse el botón de MODO y seleccione el modo RC.
  - Seleccione un canal y un grupo para cada unidad de flash externa.
- 2 Seleccione [Enc.] para [Modo RC] en [Menú de disparo 2 (P. 114)].
  - Pulse el botón **OK** para salir de la pantalla del modo RC. Pulse el botón **INFO** para cambiar de los controles súper LV o los controles en directo y la visualización del modo RC.
  - Seleccione un modo de flash (tenga en cuenta que la reducción de ojos rojos no está disponible en el modo RC).
- 3 Ajuste los parámetros para cada grupo en la pantalla del modo RC.

### Grupo

- Permite seleccionar el modo de control de flash y ajustar la intensidad de flash individualmente para cada grupo. Para MANUAL, permite seleccionar la intensidad del flash.

Permite ajustar los parámetros para la unidad de flash de la cámara.

Valor de intensidad de flash

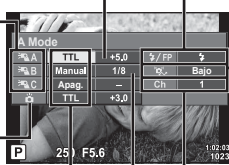

Modo de control de flash

Intensidad de flash

Flash normal/flash súper FP

- Permite cambiar entre el flash normal y el flash súper FP.

Nivel de luz de comunicación

- Permite ajustar el nivel de la luz de comunicación en [HI], [MID] o [LO].

Canal

- Permite definir el canal de comunicación con el mismo canal utilizado en el flash.

- 4 Pulse el botón emergente del flash para elevar el flash.
  - Después de verificar que el flash se ha cargado, tome una fotografía de prueba.

## ■ Rango de control del flash inalámbrico

Coloque las unidades de flash inalámbricas con sus sensores remotos orientados hacia la cámara. La ilustración siguiente muestra los rangos aproximados a los que pueden colocarse las unidades de flash. El rango de control real varía dependiendo de las condiciones locales.

- Recomendamos utilizar un grupo único de hasta tres unidades de flash remoto.
- Las unidades de flash remoto no pueden utilizarse para exposiciones de sincronización lenta de segunda cortina con una duración superior a 4 segundos.
- Si el sujeto está demasiado cerca de la cámara, los flashes de control emitidos por el flash de la cámara pueden afectar a la exposición (este efecto puede reducirse disminuyendo la potencia del flash de la cámara usando un difusor, por ejemplo).
- El límite máximo de la sincronización de flash es de 1/160 s cuando se utiliza el flash en el modo RC.

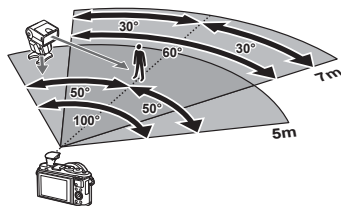

## Otras unidades de flash externas

Tenga en cuenta lo siguiente al utilizar una unidad de flash de terceros montada en la zapata de la cámara:

- La utilización de unidades de flash obsoletas que aplican corrientes de 24 V aproximadamente en el contacto X puede provocar daños en la cámara.
- La conexión de unidades de flash con contactos de señal que no cumplan las especificaciones de Olympus puede provocar daños en la cámara.
- Ajuste el modo de disparo en **M**, ajuste la velocidad del obturador a un valor no superior a la velocidad síncrona del flash, y ajuste la sensibilidad ISO a un ajuste distinto de [AUTO].
- El control del flash solo puede realizarse manualmente ajustando el flash a la sensibilidad ISO y los valores de apertura seleccionados con la cámara. El brillo del flash puede ajustarse modificando la sensibilidad ISO o la apertura.
- Utilice un flash con un ángulo de iluminación que sea adecuado para el objetivo. El ángulo de iluminación suele expresarse usando distancias focales equivalentes con el formato de 35 mm.

## Gráfico del sistema

### Suministro eléctrico



**BLS-50**  
Batería de ion de litio



**BCS-5**  
Cargador de ion de litio

### Cable de conexión

Cable USB /  
Cable HDMI

### Funda/correa

Correa para el  
hombro/Funda de la  
cámara/  
Protector de cámara

### Tarjeta de memoria

SD/SDHC/  
SDXC

# E-PL10

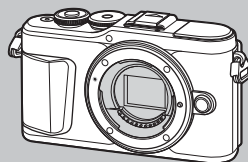

### Software

**Olympus Workspace**  
Software de edición fotográfica

**OLYMPUS Image Share (OI.Share)**  
**Olympus Image Palette (OI.Palette)**  
**OLYMPUS Image Track (OI.Track)**  
Aplicación de smartphone

 : productos compatibles con E-PL10

 : productos disponibles comercialmente

Para obtener la información más reciente, visite el sitio web de Olympus.

\*1 No todos los objetivos pueden utilizarse con el adaptador. Para obtener más información, consulte el sitio web oficial de Olympus. Tenga en cuenta que la fabricación de los objetivos del sistema OM puede suspenderse.

\*2 Para conocer los objetivos compatibles, consulte el sitio web oficial de Olympus.



## Flash



**FL-14**  
Flash electrónico



**FL-900R**  
Flash electrónico



**FL-700WR**  
Flash electrónico



**FL-300R**  
Flash electrónico



**FL-600R**  
Flash electrónico

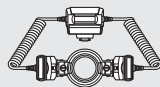

**STF-8**  
Macro flash

## Objetivo

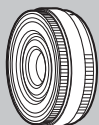

Objetivos del sistema de Micro  
cuatro tercios



**MMF-2/MMF-3<sup>1</sup>**  
Adaptador cuatro  
tercios



**MF-2<sup>1</sup>**  
Adaptador OM 2



**BCL-1580/BCL-0980**  
Objetivo con tapa del cuerpo de  
cámara

**Objetivos del sistema  
Cuatro tercios**

**Objetivos del sistema OM**

Objetivo  
convertidor\*2

**FCON-P01**  
Ojo de pez

**WCON-P01**  
Amplio

**MCON-P01**  
Macro

**MCON-P02**  
Macro

**MC-14**  
Teleconvertidor

## Limpeza y almacenamiento de la cámara

### Limpeza de la cámara

Apague la cámara y saque la batería antes de limpiar la cámara.

- No utilice disolventes agresivos como benceno o alcohol, ni tampoco trapos con tratamiento químico.

#### Exterior:

- Pase un paño suave con cuidado. Si la cámara está muy sucia, humedezca el paño en agua jabonosa y escúrralo bien. Limpie la cámara con el paño humedecido y séquela con un paño seco. Si ha utilizado la cámara en la playa, utilice un paño humedecido en agua limpia y escúrralo bien.

#### Monitor:

- Limpie el monitor con un paño suave.

#### Objetivo:

- Elimine el polvo del objetivo con un soplador disponible comercialmente. Para el objetivo, límpielo suavemente con una toallita para limpieza de objetivos.

### Almacenamiento

- Cuando no vaya a utilizar la cámara durante un periodo de tiempo prolongado, extraiga la batería y la tarjeta. Almacene la cámara en un lugar frío y seco que esté bien ventilado.
- Inserte la batería periódicamente y pruebe el funcionamiento de la cámara.
- Elimine el polvo y otras materias extrañas de la tapa el cuerpo de la cámara y la tapa trasera del objetivo antes de colocarlas.
- Coloque la tapa del cuerpo de la cámara para impedir que la suciedad penetre en el interior cuando no haya un objetivo conectado. No olvide volver a colocar las tapas delanteros y traseros de los objetivos antes de guardar el objetivo.
- Limpie la cámara después del uso.
- No la almacene con repelente para insectos.
- Evite guardar la cámara en lugares donde se realicen tratamientos químicos para proteger la cámara de la corrosión.
- Puede formarse moho en la superficie del objetivo si el objetivo se deja sucio.
- Revise todos los componentes de la cámara antes del uso si no se ha utilizado durante mucho tiempo. Antes de realizar fotografías importantes, haga una fotografía de prueba y compruebe que la cámara funcione correctamente.

### Limpeza y revisión del dispositivo de captura de imágenes

Esta cámara incorpora una función de reducción de polvo que evita que el polvo se adhiera al dispositivo de captura de imágenes y elimina el polvo o la suciedad de la superficie del dispositivo de captura de imágenes con vibraciones ultrasónicas. La función de reducción de polvo funciona cuando la cámara está encendida.

La función de reducción de polvo funciona al mismo tiempo que el mapeo de píxeles, que revisa el circuito de procesamiento de imágenes y el dispositivo de captura de imágenes. Dado que la reducción de polvo se activa cada vez que se enciende la cámara, la cámara debe colocarse recta para que la función de reducción de polvo sea efectiva.

## Mapeo de píxeles - Comprobación de las funciones de procesamiento de imágenes

---

La función de mapeo de píxeles permite que la cámara compruebe y ajuste el dispositivo de captura de imágenes y las funciones de procesamiento de imágenes. Antes de usar la función de mapeo de píxeles, compruebe que funciona correctamente esperando 1 minuto o más inmediatamente después del disparo o la reproducción.

- 1 En Menú personalizado **H**, seleccione [Mapeo píx.] (P. 131).
- 2 Pulse **▶** y después pulse el botón **OK**.
  - Aparece la barra [Procs.] cuando el mapeo de píxeles está en curso. Cuando el mapeo de píxeles finaliza, se vuelve a mostrar el menú.
  - Si apaga la cámara durante el mapeo de píxeles accidentalmente, vuelva a empezar desde el Paso 1.

## Información y consejos de disparo

### La cámara no se enciende aunque se ha insertado la batería

#### La batería no está totalmente cargada

- Cargue la batería con el cargador.

#### La batería no funciona temporalmente por el frío

- El rendimiento de la batería disminuye con temperaturas bajas. Saque la batería y caliéntela colocándola en un bolsillo durante un rato.

### Aparece un mensaje de selección de idioma

Aparecerá el cuadro de diálogo de la ilustración en las circunstancias siguientes:

- La cámara se enciende por primera vez
- Ha finalizado la configuración inicial sin escoger un idioma

Especifique un idioma como se describe en "Configuración inicial" (P. 21).

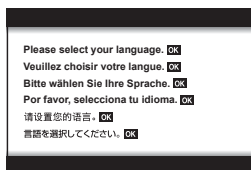

### No se toma ninguna fotografía al pulsar el obturador

#### La cámara se ha apagado automáticamente

- La cámara entra en el modo reposo automáticamente para reducir el gasto de la batería si no se realizan operaciones durante un periodo de tiempo especificado.  [Modo reposo] (P. 131)  
 Pulse el obturador hasta la mitad para salir del modo reposo.  
 La cámara se apagará automáticamente si se deja en modo reposo durante 5 minutos.

#### El flash se está cargando

- En el monitor, la marca  parpadea cuando la carga está en curso. Espere a que el parpadeo se detenga y después pulse el obturador.

## No se puede enfocar

- La cámara no puede enfocar sujetos que están demasiado cerca de la cámara o no son adecuados para el enfoque automático (la marca de confirmación AF parpadeará en el monitor). Aumente la distancia hasta el sujeto o enfoque un objeto de alto contraste a la misma distancia de la cámara que el sujeto principal, prepare la toma y dispáre.

### Sujetos que son difíciles de enfocar

Puede que resulte difícil enfocar con el enfoque automático en las siguientes situaciones.

La marca de confirmación AF está parpadeando. Estos sujetos no se enfocan.

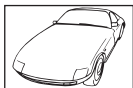

Sujetos con poco contraste



Luz excesivamente brillante en el centro del encuadre

La marca de confirmación AF se ilumina pero el sujeto no se enfoca.



Sujetos a diferentes distancias

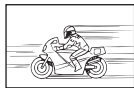

Sujeto que se mueve rápidamente



Sujeto fuera de la zona AF

## La reducción de ruido está activada

- Al fotografiar escenas nocturnas, las velocidades del obturador son más lentas y suele aparecer ruido en las imágenes. La cámara activa el proceso de reducción de ruido después de disparar a velocidades lentas del obturador y durante este tiempo no se puede disparar. Puede ajustar el campo [Reduc. Ruido] en [Apag.].  
[Reduc. Ruido] (P. 128)

## El número de objetivos AF se reduce

El tamaño y el número de objetivos AF cambia con la relación de aspecto (P. 83), el modo de objetivo AF (P. 70) y la opción seleccionada para [Teleconvertidor digital] (P. 115).

## No ha definido una fecha y una hora

### La cámara se utiliza con los ajustes iniciales de la compra

- La fecha y la hora de la cámara no vienen definidas en la configuración inicial. Ajuste la fecha y la hora antes de utilizar la cámara. [Configuración inicial] (P. 21)

### La batería se ha extraído de la cámara

- La fecha y la hora volverán a los ajustes predeterminados de fábrica si la cámara se deja sin batería durante 1 día aproximadamente. Los ajustes se cancelarán más rápidamente si la batería solo se ha insertado en la cámara un breve periodo de tiempo antes de extraerla. Antes de tomar fotografías importantes, revise que la fecha y la hora sean correctas.

## Las funciones configuradas vuelven a los parámetros predeterminados de fábrica

Si gira el dial de modo o apaga la alimentación en un modo de disparo distinto de **P**, **A**, **S**, **M** o , los ajustes que haya cambiado volverán a sus parámetros predeterminados.

## La imagen tomada aparece blanquecina

Esto puede ocurrir cuando la imagen se toma en condiciones de contraluz o semi-contraluz. Esto se debe a un fenómeno conocido como destello o efecto fantasma. En la medida de lo posible, considere una composición donde no aparezca una fuente de luz tan fuerte en la imagen. Puede aparecer un destello aunque no haya una fuente de luz presente en la imagen. Utilice una parasol de objetivo para ocultar la fuente de luz. Si el parasol del objetivo no surte efecto, utilice su mano para hacer sombra en el objetivo y que la luz no incida directamente.  “Objetivos intercambiables” (P. 148)

## Aparecen puntos luminosos desconocidos en el sujeto en la fotografía tomada

Esto puede deberse a la existencia de píxeles atascados en el dispositivo de captura de imágenes. Realice la función [Mapeo Píx.].

Si el problema persiste, repita el mapeo de píxeles unas pocas veces.  “Mapeo de píxeles - Comprobación de las funciones de procesamiento de imágenes” (P. 155)

## 8

## El sujeto aparece distorsionado

Las funciones siguientes utilizan un obturador electrónico:

opciones de grabación de vídeo (P. 58)/Silencio (P. 75)/Modo Panorama **SCN** (P. 35), “Silencio” (P. 35) y “Multienfoque” (P. 36)/“Silencio” del modo  (P. 42), Panorama (P. 43) y “Horquillado de enfoque” (P. 46)

Esto puede provocar distorsión si el sujeto se mueve rápidamente o si la cámara se mueve de manera brusca. Evite mover la cámara bruscamente durante el disparo o utilice el disparo secuencial estándar.

## Aparecen líneas en las fotografías

Las funciones siguientes utilizan un obturador electrónico, que puede generar líneas a causa de los destellos y otros fenómenos asociados a la luz LED y fluorescente. Este efecto puede reducirse algunas veces eligiendo velocidades más lentas del obturador:



opciones de grabación de vídeo (P. 58)/Silencio (P. 75)/modo Panorama **SCN** (P. 35), “Silencio” (P. 35) y “Multienfoque” (P. 36)/“Silencio” del modo  (P. 42), Panorama (P. 43) y “Horquillado de enfoque” (P. 46)

## La cámara está atascada en el modo de enfoque manual (MF)

Algunos objetivos están equipados con un acoplamiento de enfoque manual que acciona el enfoque manual cuando el anillo de enfoque está desplazado hacia atrás. Revise el objetivo. Puede encontrar más información en el manual del objetivo.

## Cambio del número de imágenes o adición de imágenes a la pantalla de reproducción del índice

---

Utilice la opción [Ajustes de /Info] > [Ajustes de ] en el menú personalizado  para cambiar el número de imágenes que aparecen o para añadir imágenes a la pantalla de reproducción del índice (P. 133).

## Ocultación de guías del menú

---

Pulse el botón **INFO** para ocultar o mostrar las guías que aparecen en la pantalla en el menú (P. 113).

## Visualización de funciones asignadas a diales y botones

---

Utilice las opciones del Menú personalizado  para ver las funciones asignadas a los controles de la cámara.







[Función Botón] (P. 126)/[Función ] (P. 126)/[Función Dial] (P. 126)

## Los vídeos no se reproducen correctamente al visualizarlos en una televisión





---

Es posible que la frecuencia del vídeo no se corresponda con el estándar de vídeo utilizado en la televisión. Visualice el vídeo en un ordenador. Antes de grabar vídeos para visualizarlos en una televisión, seleccione una frecuencia que se corresponda con el estándar de vídeo utilizado en el dispositivo.  [Velocidad de vídeo] (P. 119)

## Códigos de error

Indicación del monitor	Posible causa	Acción correctiva
 Sin Tarjeta	No ha insertado una tarjeta o no puede reconocerse.	Inserte una tarjeta o una tarjeta diferente.
 Err. Tarj.	Existe un problema con la tarjeta.	Vuelva a insertar la tarjeta. Si el problema persiste, formatee la tarjeta. Si la tarjeta no puede formatearse, no podrá utilizarse.
 Protec. escr.	No se puede escribir en la tarjeta.	El interruptor de protección contra escritura no se colocado en la posición "LOCK". Libere el interruptor. (P. 147)
 Tarj.Llena	<ul style="list-style-type: none"> <li>La tarjeta está llena. No pueden hacerse más fotografías o no puede grabarse más información como la reserva de impresión.</li> <li>No hay espacio en la tarjeta y no podrá grabar nuevas imágenes ni la reserva de impresión.</li> </ul>	Sustituya la tarjeta o borre las fotografías que no necesite. Antes de borrar, descargue las imágenes importantes en un ordenador.
 Sin Imágenes	La tarjeta no contiene imágenes.	La tarjeta no contiene imágenes. Grabe imágenes y reproduzcalas.
 Error Imagen	La imagen seleccionada no puede visualizarse para la reproducción debido a un problema con esta imagen, o la imagen no puede utilizarse para la reproducción en esta cámara.	Utilice el software de procesamiento de imágenes para ver la imagen en un ordenador. Si no puede hacerlo, es posible que la imagen esté dañada.
 La imagen no puede editarse	Las imágenes tomadas con otra cámara no pueden editarse en esta cámara.	Utilice el software de procesamiento de imágenes para editar la fotografía.
A/M/D	El reloj no se ha ajustado.	Ajuste el reloj (P. 22).



Indicación del monitor	Posible causa	Acción correctiva
		Apague la cámara y espere a que baje la temperatura interna.
 <p data-bbox="104 256 265 410">La temperatura interna de la cámara es demasiado alta. Espere a que la cámara se enfríe antes de utilizarla.</p>	<p data-bbox="298 244 576 307">La temperatura interna de la cámara ha aumentado a causa del disparo secuencial.</p>	<p data-bbox="603 248 899 358">Espere a que la cámara se apague automáticamente. Permita que la temperatura de la cámara baje antes de reanudar las operaciones.</p>
 <p data-bbox="128 471 259 492">Bater. Agotada</p>	<p data-bbox="298 449 526 470">La batería se ha agotado.</p>	<p data-bbox="603 449 764 470">Cargue la batería.</p>
 <p data-bbox="133 566 251 586">Sin Conexión</p>	<p data-bbox="298 513 586 576">La cámara no se ha conectado correctamente a un ordenador, pantalla HDMI u otro dispositivo.</p>	<p data-bbox="603 535 862 556">Vuelva a conectar la cámara.</p>
 <p data-bbox="130 672 256 693">Impr. Imposib.</p>	<p data-bbox="298 598 578 707">Es posible que no se puedan crear reservas de impresión para las imágenes grabadas en otras cámaras a través de esta cámara.</p>	<p data-bbox="603 634 904 671">Imprímalas por separado a través de un ordenador personal, etc.</p>
<p data-bbox="104 722 244 806">El objetivo está bloqueado. Despliegue el objetivo.</p>	<p data-bbox="298 746 567 783">El objetivo del objetivo retráctil permanece retraído.</p>	<p data-bbox="603 758 806 778">Despliegue el objetivo.</p>
<p data-bbox="104 835 277 877">Compruebe el estado del objetivo.</p>	<p data-bbox="298 835 570 877">Se ha producido una anomalía entre la cámara y el objetivo.</p>	<p data-bbox="603 824 899 889">Apague la cámara, revise la conexión con el objetivo y vuelva a encender la unidad.</p>
<p data-bbox="104 904 280 1011">Esta función requiere un objetivo compatible. Conecte un objetivo compatible.</p>	<p data-bbox="298 936 588 978">El objetivo no admite el modo de disparo seleccionado.</p>	<p data-bbox="603 926 866 991">Seleccione un objetivo que lo admita o un modo de disparo diferente.</p>

## Valores predeterminados

\*1: Se puede restaurar el valor por defecto seleccionando [Completo] en [Rest.].

\*2: Se puede restaurar el valor por defecto seleccionando [Básico] en [Rest.].

### Función Botón/Control Live/Control súper LV

Función	Por defecto	*1	*2	
ISO	AUTO	✓	✓	79
Disparo secuencial/Temporizador automático		✓	✓	74
Ajustes del objetivo AF		✓	✓	70
Fotografía con flash		✓	✓	72
Modo AF	S-AF	✓	✓	81
Modo AF	C-AF	✓	✓	119
Relación de aspecto	4:3	✓	✓	83
	L/F	✓	✓	83
(Estándar)	1920×1080 Fino 60p	✓	✓	85
(4K)	3840×2160 30p	—	—	86
(Vídeos)	1920×1080 Normal 60p 4s	✓	✓	86
(Alta velocidad)	1280×720 Alta velocidad 120fps	—	—	87
Modo de vídeo (Disparo)	P	✓	—	87





### Menú de disparo

Pestaña	Función	Por defecto	*1	*2		
	Restablecer	Básico	—	—	114	
	Modo Fotografía	Natural	✓	✓	78, 115	
	Teleconvertidor digital	Apag.	✓	✓	115	
	Medición		✓	✓	91	
	Estabil Imag.	S-IS On	✓	✓	89	
	Iluminador AF	Enc.	✓	✓	115	
	Veloc. zoom electr.	Normal	✓	—	116	
		±0,0	✓	✓	88	
	Int. disp./Lapso tiempo	Apag.	✓	✓	116	
	Ajustes de Silencio []	Reduc. Ruido []	Apag.	✓	✓	117
			No permitir	✓	✓	
		Iluminador AF	No permitir	✓	✓	
Modo Flash		No permitir	✓	✓		
Modo RC	Apag.	✓	✓	118		

## Menú Vídeo

Pestaña	Función	Por defecto	*1	*2	
	Vídeo 	Enc.	✓	✓	119
	Nivel de grabación	±0	✓	—	119
	 Modo AF	C-AF	✓	✓	119
	 Estabil. Imag.	M-IS <b>1</b>	✓	✓	89
	 Veloc. zoom electr.	Normal	✓	—	119
	Velocidad de vídeo	30p	✓	—	84, 119
	Tasa de bits de vídeo	Fino	✓	—	84, 119

## Menú reproducción

Pestaña	Función	Por defecto	*1	*2		
	Inicio	—	—	—	104	
	BGM	Happy Days	✓	✓		
	 Desplazam.	Todos	✓	✓		
	Intervalo Diapo	3 seg	✓	—		
	Intervalo Vídeo	Corto	✓	—		
		Enc.	✓	✓	120	
Edición	Sel. imagen	Edición RAW	—	—	—	120
		Edición JPEG	—			121
		Edic. vídeo	—			122, 123
			—			108, 121
	Combinar Imagen	—			122	
	Orden impresión	—	—	—	107	
	Reset Segur	—	—	—	123	
	Restablecer orden de compartir	—	—	—	106	
	Conexión del dispositivo	—	—	—	137	

## ⚙ Menú personalizado

Pestaña	Función		Por defecto	*1	*2		
⚙	AF/MF						
	A	AEL/AFL	S-AF	mode1			126, 131
			C-AF	mode2	✓	✓	
			MF	mode1			
		☹Prior. rostro			✓	—	71, 126
	Asist MF	Ampliar	Apag.	✓	—	126,	
		Peaking	Apag.	✓	—	132	
	Reajus Obj.		Enc.	✓	✓	126	
	Botón/Dial						
	B	Función Botón	Función		✓	—	97, 126
			Función		✓	—	
		Función			✓	—	126
Función Dial	P			✓	—	126	
	A	Apertura					
	S	Obturador					
	M	Obturador					

Pestaña	Función		Por defecto	*1	*2			
	Disp/   )/PC							
		Ajuste Control		LV-C	✓	—	77, 127	
			P/A/S/M	LV-C	✓	—		
			ART	LV-C	✓	—		
			SCN/	LV-C	✓	—		
	/Ajuste Info	Info	Solo Imagen, Conjunto		✓	✓	127, 132	
			LV-Info	Personal1 () Personal2 (Indicador Nivel)	✓	—		
			Ajuste	25, Mis vídeos, Calendario	✓	—		
	Extend. LV		Apag.		✓	✓	127	
	Reducción parpadeo		Auto		✓	—	127	
	Cuadrícula		Apag.		✓	—	127	
	Color peaking		Rojo		✓	—	127	
				Enc.		✓	✓	127
		HDMI	Tam. Salida	1080p		✓	—	127,
			Control HDMI	Apag.		✓	—	134
		Modo USB		Auto		✓	✓	127
	Exp/ISO/BULB							
		Cambio Exposición		±0	✓	—	128	
		ISO Act. Auto.	Límite superior	6400		✓	✓	128
Por defecto			200		✓	✓		
Filtro Ruido		Estándar		✓	✓	128		
Reduc. Ruido		Auto		✓	✓	54, 128		
	Temp. Bulb/Time		8min		✓	✓	55, 128	
	Bulb en directo		Apag.		✓	—	55, 128	
	Time en directo		0,5 seg		✓	—	55, 128	
	Ajustes de composición		1 seg		✓	—	56, 128	
Pers.								
		X-Sync.		1/250		✓	✓	129, 135
		Límite Lento		1/60		✓	✓	129, 135
		+		Apag.		✓	✓	69, 88, 129
		+Bal.Blanc.		WB AUTO		✓	—	129

Pestaña	Función	Por defecto	*1	*2			
	←/BB/Color						
	<b>F</b>	Ajuste ←	←-1  SF, ←-2  F, ←-3  N, ←-4  MN	✓	✓	129, 135	
		BB	Auto	✓	✓	80, 129	
		AUTO Mant. color cálido	Enc.	✓	✓	129	
		Espac. Color	sRGB	✓	✓	95, 129	
	Grabar						
	<b>G</b>	Nom Fichero	Restablecer	✓	—	130	
		Edit. Nom Archivo	—	✓	—	130	
		Copyright	Info. Copyright	Apag.	✓	—	130
			Nombre Del Artista	—	—	—	
	Nombre Copyright		—	—	—		
	Utilidad						
	<b>H</b>	Mapeo píx.	—	—	—	131, 155	
		Ajustar Nivel	—	✓	—	131	
		Ajustes pantalla táctil	Enc.	✓	—	131	
Modo reposo		1 min	✓	✓	20, 131		
Certificación		—	—	—	131		

## ⚙ Menú Ajustes

Pestaña	Función	Por defecto	*1	*2		
	Config. Tarj.	—	—	—	125	
		—	—	—	22	
		Español	—	—	124, 125	
		±0,  ±0, Intenso	✓	—	124	
	Visual Imag.	0,5 seg	✓	—	124	
	Ajustes Wi-Fi/ Bluetooth	Disponibilidad	Enc.	✓	—	143
		Contraseña de conexión	—	—	—	142
		Reposo en apagado	Seleccionar	✓	—	138
		Ajustes de restablecimiento	—	—	—	142
	Firmware	—	—	—	124	

# Especificaciones

## ■ Cámara

Tipo de producto	
Tipo de producto	Cámara digital con sistema de objetivo estándar Micro cuatro tercios
Objetivo	M.Zuiko Digital, Objetivo de sistema Micro cuatro tercios
Soporte del objetivo	Soporte Micro cuatro tercios
Distancia focal equivalente en una cámara de película de 35 mm	Aprox. el doble de la distancia focal del objetivo
Dispositivo de captura de imágenes	
Tipo de producto	Sensor MOS Live 4/3"
N.º total de píxeles	Aprox. 17,20 millones de píxeles
N.º de píxeles efectivos	Aprox. 16,05 millones de píxeles
Tamaño de pantalla	17,3 mm (An.) × 13,0 mm (V)
Relación de aspecto	1,33 (4:3)
Live view	
Sensor	Utiliza el sensor MOS live
Magnificación	100%
Monitor	
Tipo de producto	LCD a color TFT de 3,0", ángulo variable, pantalla táctil
N.º total de píxeles	Aprox. 1,04 millones de puntos (relación de aspecto 3:2)
Obturador	
Tipo de producto	Obturador de plano focal computerizado
Velocidad del obturador	1/4000 - 60 s., fotografía bulb, fotografía time
Enfoque automático	
Tipo de producto	Generador de imágenes AF de alta velocidad
Puntos de enfoque	121 puntos
Selección de punto de enfoque	Automático, Opcional
Control de exposición	
Sistema de medición	Sistema de medición TTL (medición de generador de imágenes) Medición ESP digital/medición del promedio ponderado en el centro/ medición de punto
Rango medido	EV -2 - 20 (objetivo f/2.8, ISO100)
Modos de disparo	<b>AUTO</b> : AUTO/ <b>P</b> : Programa AE (cambio de programa posible)/ <b>A</b> : Prioridad Apertura AE/ <b>S</b> : Prior. Obturador AE/ <b>M</b> : Manual/ <b>Q</b> : Video/ <b>ART</b> : Filtro artístico/ <b>SCN</b> : Escena/ <b>LAP</b> : Fotografía avanzada
Sensibilidad ISO	BAJA, 200 - 25600 (paso 1/3 EV)
Compensación de exposición	±5,0 EV (paso 1/3 EV)
Balance de blancos	
Tipo de producto	Dispositivo de captura de imágenes
Ajuste de modo	Auto/Predefinido WB (6 ajustes)/BB personalizado/BB un toque (la cámara puede guardar hasta 4 ajustes)

<b>Grabación</b>	
Memoria	SD, SDHC y SDXC
Sistema de grabación	Grabación digital, JPEG (DCF2.0), datos RAW
Normas aplicables	Exif 2.3, formato de orden de impresión digital (DPOF)
Sonido con imágenes paradas	Formato de onda
Vídeo	MPEG-4 AVC/H.264
Audio	Estéreo, PCM 48 kHz
<b>Reproducción</b>	
Formato de visualización	Reproducción de una toma/Reproducción de primeros planos/ Visualización del índice/Visualización del calendario/Mis vídeos
<b>Accionamiento</b>	
Modo de accionamiento	Disparo de una toma/Disparo secuencial/Temporizador automático/ Disparo silencioso
Disparo secuencial	Hasta aproximadamente 8,6 fps (📷) / Hasta aproximadamente 14,1 fps (📷)
Temporizador automático	Tiempo de operación: 12 s/2 s/Personalizado
Función de ahorro de energía	Cambio al modo reposo: 1 minuto (esta función puede personalizarse) Apagado: 5 minutos
<b>Flash</b>	
Número de guía	5,4 (ISO100•m)/7,6 (ISO200•m)
Ángulo de disparo	Cubre el ángulo de visión de un objetivo de 14 mm (formato 28 mm en 35 mm)
Modo de control de flash	TTL-AUTO (modo de pre-flash TTL)/MANUAL
Velocidad de sincronización	1/250 s o inferior
<b>LAN inalámbrico</b>	
Norma compatible	IEEE 802.11b/g/n
<b>Bluetooth®</b>	
Norma compatible	Bluetooth Versión 4.0
<b>Conectar externo</b>	
Conector Micro-USB/conector micro HDMI (tipo D)	
<b>Suministro eléctrico</b>	
Batería	1 batería de ion de litio
<b>Dimensiones/peso</b>	
Dimensiones	117,1 mm (An.)×68,0 mm (AL.)×39,0 mm (P.) (sin incluir las protuberancias)
Peso	Aprox. 380 g (incluyendo la batería y la tarjeta de memoria)
<b>Entorno operativo</b>	
Temperatura	0 °C - 40 °C (operación)/-20 °C - 60 °C (almacenamiento)
Humedad	30% - 90% (operación)/10% - 90% (almacenamiento)

Los términos HDMI y HDMI (High-Definition Multimedia Interface), así como el logotipo de HDMI son marcas comerciales o marcas registradas de HDMI Licensing Administrator, Inc. en los Estados Unidos y en otros países.

**HDMI™**  
HIGH-DEFINITION MULTIMEDIA INTERFACE



## ■ Batería de ion de litio

N.º DE MODELO	BLS-50
Tipo de batería	Batería de ion de litio recargable
Tensión nominal	7,2 V CC
Capacidad nominal	1210 mAh
N.º de cargas y descargas	Aprox. 500 veces (varía según las condiciones de uso)
Temperatura ambiente	0 °C - 40 °C (carga)
Dimensiones	Aprox. 35,5 mm (An.) × 12,8 mm (Al.) × 55 mm (P)
Peso	Aprox. 46 g

## ■ Cargador de ion de litio

N.º DE MODELO	BCS-5
Entrada nominal	100 V - 240 V CA (50/60 Hz)
Salida nominal	8,35 V CC, 400 mA
Tiempo de carga	Aprox. 3 horas y 30 minutos (temperatura ambiente)
Temperatura ambiente	0 °C - 40 °C (operación)/ -20 °C - 60 °C (almacenamiento)
Dimensiones	Aprox. 62 mm (An.) × 38 mm (Al.) × 83 mm (P)
Peso (sin cable de CA)	Aprox. 70 g

- El cable de CA suministrado con este dispositivo solo está indicado para el uso con este dispositivo y no debe utilizarse con otros dispositivos. No utilice cables para otros dispositivos con este dispositivo.

- LAS ESPECIFICACIONES ESTÁN SUJETAS A CAMBIOS SIN AVISO PREVIO NI OBLIGACIONES POR PARTE DEL FABRICANTE.
- Visite nuestro sitio web para consultar las especificaciones más recientes.

## PRECAUCIONES DE SEGURIDAD



## PRECAUCIÓN

RIESGO DE DESCARGA  
ELÉCTRICA  
NO ABRIR



PRECAUCIÓN. PARA REDUCIR EL RIESGO DE DESCARGA ELÉCTRICA, NO quite la tapa (o la parte trasera). El interior no contiene piezas que puedan ser reparadas por el usuario. Deje las reparaciones en manos del personal de servicio técnico cualificado de Olympus.



Una marca de exclamación dentro de un triángulo advierte de instrucciones de funcionamiento y mantenimiento importantes en la documentación proporcionada con el producto.



## ADVERTENCIA

Si el producto se utiliza sin observar la información especificada bajo este símbolo, pueden producirse lesiones graves o incluso mortales.



## PRECAUCIÓN

Si el producto se utiliza sin observar la información especificada bajo este símbolo, pueden producirse lesiones.



## AVISO

Si el producto se utiliza sin observar la información especificada bajo este símbolo, pueden producirse daños en los equipos.

## ¡ADVERTENCIA!

PARA EVITAR EL RIESGO DE INCENDIO O DESCARGA ELÉCTRICA, NO DESMONTE, EXPONGA EL PRODUCTO AL AGUA NI UTILICE EL PRODUCTO EN ENTORNOS CON MUCHA HUMEDAD.

## Precauciones generales

**Leer todas las instrucciones** — Antes de usar el producto, lea todas las instrucciones de funcionamiento. Guarde todos los manuales y la documentación para consultarlos en el futuro.

**Fuente de alimentación** — Conecte este producto únicamente a la fuente de alimentación que se indica en la etiqueta del producto.

**Objetos extraños** — Para evitar lesiones personales, nunca inserte objetos metálicos en el producto.

**Limpieza** — Desenchufe siempre el producto de la toma de corriente antes de la limpieza. Utilice únicamente un paño húmedo para la limpieza. Nunca utilice detergentes líquidos o en aerosol, ni tampoco ningún tipo de disolvente orgánico para limpiar el producto.

**Calor** — Nunca utilice ni almacene este producto cerca de fuentes de calor como un radiador, un calefactor, una estufa o cualquier equipo que genere calor, incluidos los amplificadores estéreo.

**Accesorios** — Por su seguridad y para evitar dañar el producto, utilice únicamente accesorios recomendados por Olympus.

**Ubicación** — Para evitar dañar el producto, monte el producto de forma segura en un trípode estable, un soporte o una base.



## ADVERTENCIA

- No utilice la cámara cerca de gases inflamables o explosivos.
- Descanse la vista periódicamente cuando utilice visor.

De lo contrario, podría sufrir vista cansada, náuseas o sensaciones similares al mareo por movimiento. La duración y la frecuencia del descanso necesario varía dependiendo del uso individual; decida según su mejor criterio. Si se siente cansado o indispuesto, no utilice el visor y consulte a un médico si es necesario.

- **No utilice el flash ni el LED (con iluminador AF) en personas (bebés, niños, etc.) demasiado cerca.**
  - Al menos debe colocarse a 1 m (3 ft.) de distancia del rostro de los sujetos. El disparo del flash demasiado cerca de los ojos del sujeto puede provocar una pérdida de visión momentánea.
- **No mire al sol o a fuentes de luz intensas con la cámara.**
- **Mantenga a los bebés y niños alejados de la cámara.**
  - Utilice y guarde la cámara lejos del alcance de los bebés y los niños para prevenir las siguientes situaciones peligrosas que pueden provocar lesiones graves:
    - Enredarse con la correa de la cámara, lo que provocaría estrangulación.
    - Ingerir accidentalmente la batería, las tarjetas y otras piezas pequeñas.
    - Disparar accidentalmente el flash en sus propios ojos o en los ojos de otro niño.
    - Resultar dañado accidentalmente por las piezas móviles de la cámara.
- **Si nota que el cargador emite humo, calor, ruidos u olores anómalos, deje que usearla inmediatamente y desenchufe el cargador de la toma de corriente. Posteriormente, póngase en contacto con un distribuidor o un centro de servicio técnico autorizado.**
- **Deje de usar la cámara inmediatamente si nota olores, ruidos o humos anómalos a su alrededor.**
  - Nunca extraiga las baterías con las manos sin protección para evitar peligros de incendio o quemaduras en las manos.
- Nunca sujete ni maneje la cámara con las manos mojadas. Esto puede provocar un sobrecalentamiento, explosiones, quemaduras, descargas eléctricas o fallos de funcionamiento.
- **No deje la cámara en lugares que puedan estar expuestos a temperaturas extremadamente altas.**
  - De lo contrario, los componentes se deteriorarán y, en algunas circunstancias, la cámara podría incendiarse. No utilice el cargador si está cubierto (por una manta, por ejemplo). Esto podría provocar un sobrecalentamiento y provocar un incendio.
- **Manipule la cámara con cuidado para evitar quemaduras por alta temperatura.**
  - Si la cámara contiene piezas metálicas, un sobrecalentamiento puede producir quemaduras a baja temperatura. Preste atención a lo siguiente:
    - La cámara se calentará si la utiliza durante un largo periodo de tiempo. Si sostiene la cámara en este estado, puede sufrir quemaduras a baja temperatura.
    - En lugares expuestos a temperaturas extremadamente frías, la temperatura de la cámara puede ser inferior a la temperatura ambiente. Si es posible, lleve guantes al manipular la cámara con temperaturas frías.
- Para proteger la tecnología de alta precisión contenida en este producto, nunca deje la cámara en los lugares indicados a continuación, tanto si se está usando como si se está almacenando:
  - Lugares donde las temperaturas y/o la humedad sean altas o sufran cambios extremos. Luz solar directa, playas, vehículos cerrados o cerca de otras fuentes de calor (estufas, radiadores, etc.) o humidificadores.
  - En entornos con presencia de arena o polvo.
  - Cerca de elementos inflamables o explosivos.
  - En lugares húmedos, como baños o bajo la lluvia.
  - En lugares propensos a fuertes vibraciones.
- La cámara utiliza una batería de ion de litio especificada por Olympus. Cargue la batería con el cargador especificado. No utilice otros cargadores.
- Nunca incinere ni caliente las baterías en el microondas, en placas calientes o en recipientes a presión, etc.
- Nunca deje la cámara en o cerca de dispositivos electromagnéticos. Esto puede provocar un sobrecalentamiento, quemaduras o explosiones.
- No conecte los terminales con objetos metálicos.
- Vaya con cuidado al transportar o almacenar las baterías para impedir que entren en contacto con objetos metálicos como joyas, corchetes, cremalleras, etc. Un cortocircuito puede provocar sobrecalentamiento, explosiones o quemaduras, que puede hacer que usted sufra daños o quemaduras.
- Para impedir que la batería sufra fugas o daños en sus terminales, siga todas las instrucciones relacionadas con el uso de las baterías. Nunca intente desmontar ni modificar una batería de ninguna forma, por ejemplo con un soldador, entre otros.

- Si el fluido de la batería entra en contacto con los ojos, aclárelos inmediatamente con agua corriente fría y busque atención médica inmediatamente.
- Si no puede extraer la batería de la cámara, póngase en contacto con un distribuidor o un centro de servicio autorizado. No intente extraer la batería a la fuerza. Los daños en el exterior de la batería (arañazos, etc.) pueden producir calor o explosiones.
- Guarde las baterías lejos del alcance de los niños y las mascotas. Si ingieren una batería accidentalmente, busque atención médica de forma inmediata.
- Para impedir que las baterías experimenten fugas, un sobrecalentamiento o que provoquen incendios o explosiones, utilice únicamente las baterías recomendadas para su uso con este producto.
- Si las baterías recargables no se han recargado dentro del periodo de tiempo especificado, deje de cargarlas y no las utilice.
- No utilice baterías con arañazos o daños en la carcasa, y no rasque las baterías.
- Nunca someta las baterías de fuertes impactos o vibraciones continuas dejándolas caer o golpeándolas. Esto puede provocar explosiones, sobrecalentamiento o quemaduras.
- Si una batería tiene una fuga, olores anómalos, sufre decoloración o deformación, o presenta otras anomalías durante la operación, deje de utilizar la cámara y aléjese inmediatamente del fuego.
- Si una batería provoca fugas en la ropa o la piel, quítese la ropa y aclare la zona afectada con agua corriente y limpia inmediatamente. Si el fluido provoca quemaduras en la piel, busque atención médica inmediatamente.
- Nunca utilice baterías de ion de litio en entornos con bajas temperaturas. De lo contrario, puede provocar generación de calor, incendios o explosiones.
- La batería de ion de litio de Olympus se ha diseñado para ser utilizada únicamente con la cámara digital de Olympus. No utilice la batería con otros dispositivos.
- **No deje que los niños ni los animales/mascotas manipulen o transporten las baterías (evite que realicen conductas peligrosas como lamer las baterías, ponérselas en la boca o masticarlas).**

## Utilice únicamente la batería recargable y el cargador de batería indicados

Recomendamos encarecidamente que utilice únicamente la batería recargable y el cargador de batería originales de Olympus especificados. La utilización de una batería o un cargador de batería no originales puede provocar un incendio o lesiones personales provocados por fugas, calentamiento, incendio o daños en la batería. Olympus no asume ninguna responsabilidad por accidentes o daños que pueda derivarse del uso de una batería o un cargador de batería que no sean accesorios originales de Olympus.

### PRECAUCIÓN

- **No cubra el flash con una mano mientras se dispara.**
- Nunca almacene las baterías en lugares expuestos a la luz solar directa o altas temperaturas en vehículos, cerca de fuentes de calor, etc.
- Mantenga las baterías secas en todo momento.
- La batería puede calentarse si se utiliza durante un periodo de tiempo prolongado. Para evitar quemaduras leves, no la saque inmediatamente después de utilizar la cámara.
- Esta cámara utiliza una batería de ion de litio de Olympus. Utilice la batería original especificada. Existe un riesgo de explosión si se reemplaza la batería por un tipo de batería incorrecto.
- Recicle las baterías para ayudar a preservar los recursos del planeta. Cuando deseche las baterías agotadas, asegúrese de cubrir sus terminales y respete las regulaciones y las leyes locales.

### AVISO

- **No utilice ni almacene la cámara en lugares polvorientos o húmedos.**
- **Utilice únicamente tarjetas de memoria SD/SDHC/SDXC. Nunca utilice otros tipos de tarjetas.** Si introduce otro tipo de tarjeta en la cámara accidentalmente, póngase en contacto con un distribuidor o un centro de servicio autorizado. No intente extraer la batería a la fuerza.
- Haga copias de seguridad de la información importante periódicamente en un ordenador u otro dispositivo de almacenamiento para prevenir las pérdidas accidentales de datos.
- OLYMPUS no asume ninguna responsabilidad por pérdidas de datos derivadas del uso de este dispositivo.

- Tenga cuidado con la correa cuando transporte la cámara. Puede engancharse fácilmente en otros objetos y provocar daños graves.
  - Antes de transportar la cámara, quite el trípode y el resto de accesorios que no sean de OLYMPUS.
  - Nunca deje caer la cámara ni la someta a sacudidas o vibraciones severas.
  - Cuando acople o retire la cámara de un trípode, gire el tornillo del trípode, no la cámara.
  - No toque los contactos eléctricos de la cámara.
  - No deje la cámara apuntando directamente al sol. Esto puede provocar daños al objetivo o la cortina del obturador, fallos de color, efectos fantasma en el dispositivo de captura de imágenes o posiblemente incendios.
  - No deje el visor expuesto a una fuente de luz intensa o la luz solar directa. El calor puede dañar el visor.
  - No presione ni tire con fuerza del objetivo.
  - No olvide limpiar las gotas de agua u otra humedad del producto antes de sustituir las baterías y/o abrir o cerrar las tapas.
  - Antes de almacenar la cámara durante un periodo de tiempo prolongado, extraiga las baterías. Elija un lugar seco y frío para evitar la formación de condensación o moho dentro de la cámara. Después del almacenamiento, pruebe la cámara encendiéndola y presionando el obturador para asegurarse de que funciona correctamente.
  - La cámara puede tener un fallo de funcionamiento si se utiliza en una ubicación donde quede expuesta a campos magnéticos/electromagnéticos, ondas de radio o altas tensiones, como cerca de una televisión, microondas, videojuegos, altavoces potentes, monitores grandes, televisores/torres de radio, o torres de transmisión. En tales casos, apague la cámara y vuelva a encenderla antes de utilizarla.
  - Observe las restricciones del entorno operativo que se indican en el manual de la cámara.
  - Inserte la batería con cuidado como se indica en las instrucciones de funcionamiento.
  - Antes de la carga, inspeccione siempre la batería para detectar fugas, decoloración, deformación o cualquier otra anomalía.
  - Extraiga la batería de la cámara antes de almacenarla durante un periodo de tiempo largo.
  - Si almacena la batería durante mucho tiempo, elija una ubicación fría.
  - El consumo de potencia de la cámara varía dependiendo de las funciones que se utilicen.
  - Durante las condiciones descritas más abajo, se consume potencia de forma continua y la batería se agota más rápidamente.
    - Se utiliza el zoom repetidamente.
    - Se pulsa el obturador hasta la mitad repetidamente en el modo de disparo, activando el enfoque automático.
    - Se visualiza una imagen en el monitor durante un periodo de tiempo prolongado.
  - El uso de una batería agotada puede hacer que la cámara se apague sin mostrar el aviso de nivel de batería.
  - Si los terminales de la batería se mojan o se ensucian con grasa, puede producirse un fallo de contacto de la cámara. Limpie el compartimento de la batería con un paño seco antes de utilizar la cámara.
  - Cargue siempre la batería cuando vaya a utilizarla por primera vez, o si no la ha utilizado durante mucho tiempo.
  - Cuando maneje la cámara con la batería a baja temperatura, intente mantener la batería de la cámara y la batería de repuesto a una temperatura cálida. Si se ha agotado la batería a baja temperatura, caliéntela a temperatura ambiente para comprobar si vuelve a funcionar.
  - Antes de hacer un viaje largo y especialmente antes de viajar al extranjero, compre baterías adicionales. Es posible que tenga dificultades para comprar la batería recomendada mientras viaja.
- ## Uso de las funciones de la conexión LAN/Bluetooth® inalámbrica
- **Apague la cámara en hospitales y en otras ubicaciones donde se utilicen equipos médicos.**  
Las ondas de radio producidas por la cámara pueden afectar negativamente a los equipos médicos y provocar fallos de funcionamiento que deriven en accidentes. No olvide desactivar la conexión LAN/Bluetooth® inalámbrica cerca de equipos médicos (P. 143).
  - **Apague la cámara cuando viaje en avión.**  
El uso de dispositivos inalámbricos a bordo puede obstaculizar el correcto funcionamiento del avión. No olvide desactivar la conexión LAN/Bluetooth® inalámbrica a bordo del avión (P. 143).

## Monitor

- No presione el monitor a la fuerza. De lo contrario, las imágenes aparecerán borrosas y provocarán fallos de reproducción o daños al monitor.
- Puede aparecer una franja de luz en la parte superior/inferior del monitor, pero no se trata de una avería.
- Al visualizar el sujeto diagonalmente en la cámara, los bordes pueden aparecer con una forma en zig-zag en el monitor. No se trata de una avería y será menos perceptible en el modo de reproducción.
- En lugares expuestos a las bajas temperaturas, el monitor puede tardar bastante tiempo en encenderse o sus colores pueden cambiar temporalmente. Cuando utilice la cámara en entornos muy fríos, recomendamos colocarla temporalmente en algún lugar cálido. El monitor que no funciona correctamente a temperaturas muy baja puede recuperar su funcionamiento normal si se coloca en entornos con una temperatura normal.
- El monitor de este producto se ha fabricado con una alta precisión, pero pueden aparecer píxeles atascados o muertos en el monitor. Estos píxeles no tienen ninguna influencia en la imagen que se guardará. Pueden aparecer desigualdades en el color o el brillo, pero esto se debe a la estructura del monitor. No se trata de una avería.

## Avisos legales y otros

- Olympus no hace ninguna declaración ni garantía acerca de los daños o los beneficios derivados del uso de esta unidad legalmente, ni ninguna petición de terceros, que se deban al uso inapropiado de este producto.
- Olympus no hace ninguna declaración ni garantía acerca de los daños o los beneficios derivados del uso de esta unidad legalmente provocados por el borrado de datos de imágenes.

## Exención de garantía

- Olympus no hace ninguna declaración ni garantía, ya sea expresa o implícita, relacionada con el contenido de estos materiales escritos o del software, y en ningún caso asumirá ninguna responsabilidad por garantías implícitas de comerciabilidad o idoneidad para un fin previsto o por daños consecuentes, accidentales o indirectos (incluidos, entre otros, los daños por pérdidas de beneficios comerciales, interrupción comercial y pérdida de información comercial) derivados del uso o la incapacidad de uso de estos

materiales escritos, el software o los equipos. Algunos países no permiten la exclusión o la limitación de los daños consecuentes o accidentales, ni las garantías implícitas, por lo que es posible que las limitaciones anteriores no se apliquen en su caso.

- Olympus se reserva todos los derechos con respecto a este manual.

## Advertencia

La fotografía o el uso de los materiales de derechos de autor sin autorización pueden infringir las leyes de derechos de autor aplicables. Olympus no asume ninguna responsabilidad derivada de la realización de fotografías sin autorización, la utilización y otros actos que infrinjan los derechos correspondientes a los titulares de los derechos de autor.

## Aviso de copyright

Todos los derechos reservados. Queda prohibida la reproducción o la utilización de estos materiales escritos o de este software de cualquier forma o por cualquier medio, incluida la fotocopia y la grabación, o el uso de cualquier tipo de medio de almacenamiento de información y sistema de recuperación, sin el permiso previo por escrito de Olympus. No se asume ninguna responsabilidad en relación con el uso de la información contenida en estos materiales escritos o este software, así como tampoco con los daños derivados del uso de la información contenida en los mismos. Olympus se reserva el derecho de modificar las características y el contenido de esta publicación o del software sin incurrir en obligaciones ni enviar avisos previos.

## Marcas registradas

- Microsoft y Windows son marcas comerciales registradas de Microsoft Corporation.
- Mac, OS X y macOS son marcas comerciales registradas de Apple Inc.
- El logotipo de SDXC es una marca comercial registrada de SD-3C, LLC.
- El logotipo Apical es una marca comercial registrada de Apical Limited.
- Micro cuatro tercios, Cuatro tercios y los logotipos de Micro cuatro tercios y Cuatro tercios son marcas comerciales o marcas registradas de OLYMPUS CORPORATION en Japón, los Estados Unidos, los países de la Unión Europea y otros países.
- Wi-Fi es una marca comercial registrada de Wi-Fi Alliance.



- El logotipo Wi-Fi CERTIFIED es una marca de certificación de Wi-Fi Alliance.
- La marca **Bluetooth®** y sus logotipos son marcas comerciales registradas de Bluetooth SIG, Inc. y todos los usos de dichas marcas por parte de OLYMPUS CORPORATION están regulados por una licencia.
- Las normas para los sistemas de archivos de la cámara mencionadas en este manual son las normas "Design rule for Camera File system" (DCF, por sus siglas en inglés) especificadas por la Asociación de Industrias Electrónicas y de Tecnología de la Información de Japón (JEITA).
- El resto de nombres de productos y empresas son marcas comerciales registradas de sus respectivos propietarios.



THIS PRODUCT IS LICENSED UNDER THE AVC PATENT PORTFOLIO LICENSE FOR THE PERSONAL AND NONCOMMERCIAL USE OF A CONSUMER TO (i) ENCODE VIDEO IN COMPLIANCE WITH THE AVC STANDARD ("AVC VIDEO") AND/OR (ii) DECODE AVC VIDEO THAT WAS ENCODED BY A CONSUMER ENGAGED IN A PERSONAL AND NON-COMMERCIAL ACTIVITY AND/OR WAS OBTAINED FROM A VIDEO PROVIDER LICENSED TO PROVIDE AVC VIDEO. NO LICENSE IS GRANTED OR SHALL BE IMPLIED FOR ANY OTHER USE. ADDITIONAL INFORMATION MAY BE OBTAINED FROM MPEG LA, L.L.C. SEE [HTTP://WWW.MPEGLA.COM](http://WWW.MPEGLA.COM)

El software contenido en esta cámara puede incluir software de terceros. Cualquier software de terceros está sujeto a las condiciones generales impuestas por propietarios o licenciantes de dicho software, que regulan la cesión del software.

Puede consultar las condiciones generales y los otros avisos de terceros, si existen, en el archivo PDF de aviso del software almacenado en <http://www.olympus.co.jp/en/support/imgs/digicamera/download/notice/notice.cfm>

# Índice

## Símbolos

■)) (Pitido) .....	127
🔒 (Protección) .....	105
⚡ Límite Lento .....	129, 135
⚡+BB .....	129
⚡ X-Sync .....	129, 135
⚡ Modo RC .....	150
🔍 (Reproducción de primeros planos) .....	103
📺 (Ajuste del brillo del monitor) .....	124
📺 (Visualización del índice) .....	103, 111, 133
📺/Ajuste Info .....	127, 132
📺+📺 .....	129
📺/🕒 .....	74
🗑️ (Borrado de una fotografía) .....	105
🗣️ (idioma) .....	124
📷 (balance de blancos de un toque) .....	81, 98
✔️ (Selección de imagen) .....	106
🕒 (Prior. Rostro AF) .....	71
📷 (Rotación de imagen) .....	120
📷 Auto Mant. color cálido .....	129
📷 (Vista preliminar) .....	98
📷 (Secuencial L) .....	74
📷 (Secuencial H) .....	74
📺 Info .....	127
📺 Ajustes .....	127
📺 Ajuste Control .....	127
📺 Botón (Atajo) .....	30
📺 Botón (Vídeo) .....	58, 97, 126
📺 (Orden de compartir) .....	106

## A

A (Modo Prioridad Apertura) .....	52
AdobeRGB .....	95
AEL/AFL .....	131
AF Continuo .....	81
AF Cont. Seguimiento .....	82
AF de súper luminosidad .....	99
AF sencillo .....	81

Ajustar Nivel .....	131
Ajuste de fecha/hora (🕒) .....	21
Ajuste de idioma (🗣️) .....	124
Ajuste del brillo del monitor .....	124
Ajuste de volumen .....	105
Ajuste-fino .....	50
Ajustes Control .....	127
Ajustes de calidad de imagen	
Imagen parada .....	83, 129, 135, 147
Vídeo .....	84
Ajustes de composición .....	128
Ajustes del objetivo AF .....	70
Ajustes de silencio [🔇] .....	117
Ajustes pantalla táctil .....	131
Ajustes Wi-Fi/Bluetooth .....	124, 138, 142, 143
Almacenamiento .....	144
Anillo Enfoque .....	81
<b>ART</b> (Filtro artístico) .....	47
Asist MF .....	126, 132
Aspecto Imagen .....	83
Auto - Retrato .....	67

## B

Balance de blancos .....	80
Balance de blancos de un toque (📷) .....	81, 98
BB .....	129
BGM .....	65, 104
Bloqueo AE .....	98, 126, 131
<b>Bluetooth</b> .....	136
Borrar	
Fotograma .....	105
Imágenes seleccionadas .....	106
Todas las imágenes .....	125
Botón Fn .....	97
Botón <b>INFO</b> .....	26, 101, 113
BULB .....	55
Bulb en directo .....	128



## C

C-AF (AF continuo).....	81
C-AF+TR (AF Cont. Seguimiento).....	82
Calidad de imagen	
Imagen parada (📷👁️).....	83
Vídeo (📹👁️).....	84
Cambio Exposición.....	128
Cambio programa (Ps).....	51
Captura de imagen en vídeo.....	122
Carga de batería.....	15
Certificación.....	131
Color monocromático.....	94
Color Parcial.....	50
Color peaking.....	127
Combinar Imagen.....	122
Compensación de balance de blancos.....	90
Compensación de exposición.....	69
Comp. trapecio.....	44
Conexión	
Ordenador.....	144
Smartphone.....	136
Conexión USB.....	144
Config. Tarj.....	125
Contraluz HDR.....	35
Contraste.....	92
Control de intensidad de flash.....	88
Control de luces y sombras.....	96
Control Live.....	76
Copyright.....	130
Cuadrícula.....	127

## D

Datos Exif.....	130
Dial de modo.....	27
Diapos.....	104
Disparo a intervalos.....	116
Disparo remoto.....	141
Disparo secuencial.....	74
DPOF.....	107

## E

Edición JPEG.....	121
Edición RAW.....	120

Edit. Nom Archivo.....	130
Efecto (i-Enhance).....	94
Efectos de vídeo.....	61
Enfoque manual.....	81
Espac. Color.....	95, 129
Estabil Imag.....	89
Vídeo.....	119
Estela de luz.....	34
Exposición de tiempo largo (BULB/TIME EN DIRECTO).....	55
Exposición múltiple.....	40
Extend. LV.....	127

## F

Filtro de color.....	93
Filtro Ruido.....	128
Firmware.....	124
Flash.....	72
Flash de control remoto inalámbrico.....	150
Formatear.....	125
Formato de archivo.....	147
Foto fotográfico avanzado.....	37
Fotografía Bulb.....	55
Fotografía con flash controlada por radio.....	149
Fotografía live composite.....	38, 56
Fotografía Time.....	55
Función Botón.....	97
Función Dial.....	126
Fundido art.....	61

## G

Giro.....	103, 120
Grabación de audio	
Imagen parada.....	108
Grabación de vídeo.....	58
Gradación.....	93

## H

HDMI.....	127, 134
HDR.....	41
Horquillado de enfoque.....	46
Horquillado de exposición auto.....	45

**I**

Iluminador AF .....	28, 115
Imagen RAW .....	84
Indicador Nivel.....	26
Información de posición.....	141
Instalación .....	145
ISO Act. Auto. ....	128

**L**

LV-Info .....	127, 132
---------------	----------

**M**

<b>M</b> (Modo manual).....	54
Mapeo Píx. ....	131, 155
Marco de zoom AF .....	99
Medición .....	91
Menu.....	113, 162
Menú Ajustes .....	124, 166
Menú de disparo.....	114, 162
Menú de disparo 1 .....	114
Menú de disparo 2 .....	114
Menú Guiado .....	31
Menú personalizado .....	126, 164
Menú reproducción.....	120, 163
Menú Vídeo .....	119, 163
MF (Enfoque manual).....	81
MF (Función Botón).....	98
Mis vídeos .....	63, 109
Modo AF .....	81
Vídeo .....	119
Modo AP .....	37
Modo AUTO (AUTO).....	31
Modo de enfoque.....	81
Modo de vídeo.....	60, 87
Modo Fotografía .....	78, 115
Modo RC (⚡ Modo RC).....	150
Modo reposo.....	20, 131
Modos de disparo .....	27
Modo USB .....	127

**N**

Nitidez.....	91
Nivel de batería .....	20
Nivel de grabación.....	119
Nom Fichero .....	130
Número de imágenes paradas que pueden guardarse .....	147
Número de píxeles .....	135, 147

**O**

Objetivos intercambiables .....	148
OI.Palette.....	136
OI.Share .....	136
OI.Track .....	136
Olympus Workspace .....	145
Operaciones de la pantalla táctil .....	57, 111
Orden de compartir.....	106

**P**

<b>P</b> (Modo programa).....	51
Panel de control súper LV .....	77
Panorama .....	43, 110
Peaking.....	98, 132
Pel. antigua.....	61
Película instantánea .....	49
Pitido.....	127
Prioridad Ojos AF .....	71
Prioridad Rostro AF .....	71
Protección.....	105

**R**

Rastro .....	61
Rastro múltiple.....	61
Reajus Obj.....	126
Recorte Imagen JPEG .....	121
Vídeo .....	123
Reducción parpadeo .....	127
Reduc. Ruido.....	128
Registro .....	145
Registro del GPS.....	141
Relación de aspecto .....	83

Reproducción	
Imagen parada.....	102, 103
Vídeo .....	102, 105
Reproducción de primeros planos.....	103
Restablecer .....	114
Restablecer protección.....	123

## S

<b>S</b> (Modo Prior. Obturador).....	53
S-AF (AF sencillo) .....	81
S-AF+MF (Enfoque manual y AF sencillo).....	82
Saturac. ....	92
<b>SCN</b> (Escena).....	33
Selección de imagen .....	106
Sensibilidad ISO .....	79
Silencio [♥] .....	35, 42, 75
Sin blanqueado.....	49
Software para PC .....	145
sRGB.....	95



## T

Tamaño	
Imagen parada.....	129, 135, 147
Vídeo .....	84
Tamaño de archivo .....	147
Tarjeta.....	17, 147
Tarjeta SD.....	147
Formateo de tarjeta .....	125
Tasa de bits de vídeo.....	84, 119
Tasa de compresión .....	83, 135, 147
Teleconvertidor de vídeo .....	61
Teleconvertidor digital.....	69, 115
Temp. Bulb/Time.....	128
Temporizador automático .....	74
TIME EN DIRECTO.....	39, 55
Transferencia de imágenes	
al smartphone.....	140
TV.....	134

## U

Unidades de flash externas.....	149
---------------------------------	-----

## V

Velocidad de vídeo .....	84, 119
Veloc. zoom electr.	
Imagen parada.....	116
Vídeo .....	119
Vídeo  .....	119
Vídeo del intervalo.....	116
Vídeo de movimiento lento .....	66
Vídeos .....	63
Visual Imag.....	124
Visualización de histograma .....	26
Visualización de información .....	24
Reproducción.....	100
Visualización del	
calendario.....	103, 111, 133
Visualización del índice .....	103, 111, 133
Vsta Prel (  ).....	98

## Z

Zona AF .....	70
---------------	----

Fecha de publicación  
2019.10.

# OLYMPUS

## OLYMPUS AMERICA INC.

3500 Corporate Parkway, P.O. Box 610, Center Valley, PA 18034-0610, EE.UU. Tel. 484-896-5000

### Asistencia técnica (EE.UU. / Canadá)

24/7 Ayuda automatizada en línea: <http://www.olympusamerica.com/support>  
Soporte telefónico al cliente: Tel. 1-800-260-1625 (Llamada gratuita)

El horario de atención de nuestro soporte telefónico al cliente es de 9 am a 9 pm  
(Lunes a viernes) ET

<http://olympusamerica.com/contactus>

Las actualizaciones de los software Olympus se pueden obtener en:  
<http://www.olympusamerica.com/digital>

## OLYMPUS EUROPA SE & CO. KG

Locales: Consumer Product Division  
Wendenstrasse 14-18, 20097 Hamburg, Alemania  
Tel: +49 40-23 77 3-0 / Fax: +49 40-23 07 61

Entregas de mercancía: Modul H, Willi-Bleicher Str. 36, 52353 Düren, Alemania  
Dirección postal: Postfach 10 49 08, 20034 Hamburg, Alemania

### Asistencia técnica al cliente en Europa:

Visite nuestra página web <http://www.olympus-europa.com>

o llame a nuestro TELÉFONO GRATUITO\* : **00800 - 67 10 83 00**

para Austria, Bélgica, Dinamarca, Finlandia, Francia, Alemania, Luxemburgo,  
Países Bajos, Noruega, Polonia, Portugal, España, Suecia, Suiza, Reino Unido  
810-800 67 10 83 00 para Rusia  
800 167 777 para República Checa

\* Ten en cuenta que algunos proveedores de servicios de telefonía no permiten el acceso  
a los números 00800 o requieren un prefijo adicional. Pueden aplicarse cargos por este  
concepto. Ponte en contacto con tu proveedor de servicios directamente para obtener  
más detalles.

Para los países europeos que no figuran en la relación anterior y en caso de no poder  
conectar con el número antes mencionado, utilice los siguientes

NÚMEROS DE PAGO: **+49 40 - 237 73 899**