

# OLYMPUS

## ЦИФРОВАЯ КАМЕРА OLYMPUS PEN E-PL10

### Инструкция по эксплуатации

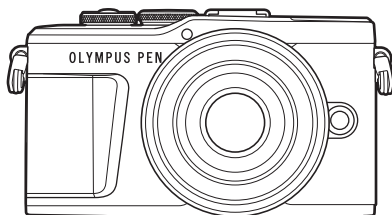

#### Содержание

#### Краткий указатель операций

1. Подготовка
2. мерцания
3. Воспроизведение
4. Функции меню
5. Подключение камеры к смартфону
6. Подключение камеры к компьютеру
7. Осторожно
8. Информация
9. МЕРЫ БЕЗОПАСНОСТИ

Сертификация № IM008  
Сертификация логотипа Wi-Fi® № IM008Z

- Благодарим за покупку цифровой камеры Olympus. Перед началом использования новой камеры внимательно прочтите данную инструкцию для обеспечения оптимальной эффективности и длительного срока службы. Сохраните данную инструкцию в надежном месте для дальнейших справок.
- Перед тем, как делать важные фотографии, мы рекомендуем сделать пробные снимки, чтобы привыкнуть к новой камере.
- Изображения экрана и камеры, представленные в данной инструкции, были выполнены на стадии разработки и могут отличаться от актуального варианта продукта.
- В случае добавления и/или изменения функций вследствие обновления встроенных программ, содержание инструкции будет отличаться. Актуальная информация представлена на веб-сайте Olympus.

Зарегистрируйте свою технику на сайте [www.olympus.eu/register-product](http://www.olympus.eu/register-product)  
и получите дополнительные преимущества от Olympus!

# Содержание

<b>Краткий указатель операций</b>	<b>7</b>
<b>Наименования деталей</b>	<b>12</b>
<b>Подготовка</b>	<b>14</b>
■ <b>Распаковка содержимого коробки</b> .....	<b>14</b>
■ <b>Зарядка и установка аккумулятора</b> .....	<b>16</b>
■ <b>Установка карты памяти</b> .....	<b>18</b>
Извлечение карты памяти.....	18
■ <b>Присоединение объектива к камере</b> .....	<b>19</b>
■ <b>Включение камеры</b> .....	<b>20</b>
■ <b>Начальная настройка</b> .....	<b>21</b>
■ <b>Камера отображает нечитаемый текст/не выбранный язык</b> .....	<b>23</b>
<b>мерцания</b>	<b>24</b>
■ <b>Отображение информации во время съемки</b> .....	<b>24</b>
Переключение отображаемой информации .....	26
■ <b>Выбор режима съемки и фотосъемка</b> .....	<b>27</b>
Тип режимов съемки.....	27
■ <b>Съемка сверху и снизу</b> .....	<b>29</b>
■ <b>Переключение режима отображения с помощью кнопки  (быстрый доступ)</b> .....	<b>30</b>
■ <b>Самостоятельный подбор настроек камерой (режим AUTO)</b> .....	<b>31</b>
■ <b>Съемка в режиме сюжета (режим SCN)</b> .....	<b>33</b>
Типы сюжетных режимов .....	33
■ <b>Фотосъемка в расширенном режиме (режим )</b> .....	<b>37</b>
Параметры режима AP .....	37
[Коллаж в реал.врем.]: съемка коллажей в реальном времени.....	38
[Live Time]: съемка в реальном времени.....	39
[Мультиэкспозиция]: съемка мультиэкспозиций .....	40
[HDR]: комбинированная съемка в HDR.....	41
Режим [Беззв.  ] .....	42
Съемка панорамы.....	43
[Коррекц. трапец.искр.].....	44
[Автом. брекетинг экспозиции]: изменение экспозиции в серии снимков .....	45
[Брекетинг фокусировки]: изменение фокусного расстояния в серии снимков.....	46
■ <b>Применение арт-фильтров (режим ART)</b> .....	<b>47</b>
Типы арт-фильтров .....	49
Регулировка силы применения арт-фильтра (Точная настройка) .....	50
Использование параметра [Частичный Цвет] .....	50
■ <b>Предоставление камере возможности выбрать значение диафрагмы и выдержку (программный режим)</b> .....	<b>51</b>
■ <b>Выбор диафрагмы (режим с приоритетом диафрагмы)</b> .....	<b>52</b>
■ <b>Выбор выдержки (режим с приоритетом выдержки)</b> .....	<b>53</b>

<b>Выбор диафрагмы и выдержки (ручной режим).....</b>	<b>54</b>	Выбор режим мишени автофокуса (Настройки Реж. мишени Аф).....	70
<b>Съемка с длинной экспозицией (BULB/LIVE TIME).....</b>	<b>55</b>	Настройка метки AF.....	70
<b>Съемка коллажей в реальном времени (комбинация темного и светлого поля) .....</b>	<b>56</b>	AF Приоритет лица/AF приоритет глаз .....	71
<b>Съемка с использованием сенсорного управления .....</b>	<b>57</b>	Использование вспышки (Фотосъемка со вспышкой) ....	72
<b>Запись видеороликов в режимах фотосъемки .....</b>	<b>58</b>	Серийная съемка или съемка с автоспуском.....	74
<b>Запись видео в режиме видеоролика.....</b>	<b>59</b>	Электронный затвор (Беззв. [♥]).....	75
Параметры режима видеоролика .....	60	Вызов параметров съемки .....	76
<b>Видео-эффекты .....</b>	<b>61</b>	Параметры обработки (Режим Цвета).....	78
<b>Создание видеороликов из клипов .....</b>	<b>63</b>	Изменение чувствительности ISO (ISO).....	79
Запись клипов .....	63	Настройка цвета (ББ (баланс белого)).....	80
Создание новой папки «Мои клипы» .....	63	Выбор режима фокусировки (Реж.Автофок.) .....	81
Удаление клипа из папки «Мои клипы» .....	64	Настройка пропорций кадра.....	83
Редактирование раздела «Мои клипы» .....	64	Выбор качества изображения (качество фотографии,   .....)	83
<b>Запись видеороликов с замедленным движением .....</b>	<b>66</b>	Выбор качества изображения (Качество видеоролика,   .....)	84
<b>Использование функции беззвучной съемки во время съемки видеоролика.....</b>	<b>66</b>	Добавление эффектов к видеоролику .....	87
<b>Съемка в режиме «Автопортрет» .....</b>	<b>67</b>	Регулировка мощности вспышки (управление интенсивностью вспышки) .....	88
<b>Использование различных настроек .....</b>	<b>69</b>	Уменьшение дрожания камеры (Стабилизация) .....	89
Управление экспозицией (Экспозиция  ).....	69	Точная настройка баланса белого (коррекция ББ).....	90
Цифровой Зум (Цифровой телеков.) .....	69	Изменение способа измерения камерой яркости (замер).....	91
		Точная настройка резкости (Резкость) .....	91
		Точная настройка контраста (Контраст).....	92

Точная настройка насыщенности (Насыщен.).....	92
Точная настройка тона (Градация) .....	93
Применение эффектов фильтра к монохромным изображениям (Цветной фильтр) .....	93
Настройка тона монохромного изображения (Монохром).....	94
Настройка эффектов i-Enhance (Эффект) .....	94
Выбор формата цветопередачи (Цвет. Простр.) .....	95
Изменение яркости светлых и темных зон (Упр. светлыми и тенями) .....	96
Назначение функций кнопкам (Функция Кнопки) .....	97

## Воспроизведение 100

■ <b>Отображение информации во время просмотра</b> .....	100
Информация о просматриваемом изображении .....	100
Переключение отображаемой информации .....	101
■ <b>Просмотр фотографий и видеороликов</b> .....	102
Представление каталога/календаря.....	103
Просмотр фотографий .....	103
Просмотр видеоролика .....	105
Защита фотографий .....	105
Удаление изображения .....	105
Установка очередности переноса изображений (Порядок обмена).....	106
Отмена порядка обмена.....	106

Выбор изображений (От, Удалить Выделенное, Выбранный порядок) .....	106
Создание порядка печати (DPOF) .....	107
Удаление всех или отдельных фотографий из порядка печати.....	108
Аудиозапись .....	108
Воспроизведение аудиозаписи .....	109
Просмотр папки «Мои клипы» .....	109
Добавление фотографий в папку «Мои клипы» .....	109
Удаление клипов из папки «Мои клипы» .....	109
Прокрутка панорам .....	110

## ■ Использование сенсорного экрана 110

Покадровое воспроизведение .....	110
Просмотр в режиме каталога/«Мои клипы»/календаря.....	111
Выбор и защита снимков .....	112
Просмотр изображений в режиме автопортрет .....	112

## Функции меню 113

■ <b>Основные операции в меню</b> .....	113
■ <b>Использование Меню съемки 1/ Меню съемки 2</b> .....	114
Возврат к настройкам по умолчанию (Сброс).....	114
Параметры обработки (Режим Цвета) .....	115
Цифровой Зум (Цифровой телеконв.).....	115
Улучшение фокуса в условиях темноты (Подсветка Аф) .....	115

Выбор скорости масштабирования (  Скорость электр. зума) .....	116	<b>F</b> /ББ/Цвет .....	129
Автоматическая съемка с фиксированным интервалом (Интервал/таймлапс) .....	116	<b>G</b> Запись .....	130
Настройки беззвучного режима (Настр. беззв. [♥] реж.) .....	117	<b>H</b> Настройки .....	131
Фотосъемка с беспроводным удаленным управлением вспышкой (  Режим RC).....	118	AEL/AFL .....	131
<b>I</b> <b>Использование меню видео</b> .....	119	MF Помощник.....	132
<b>I</b> <b>Использование меню просмотра</b> .....	120	Отображение дополнительной информации .....	132
Отображение повернутых изображений (  ).....	120	Просмотр изображений с камеры на экране телевизора .....	134
Редактирование фотографий (Редакт.) .....	120	Выдержки при автоматическом срабатывании вспышки .....	135
Сохранение фотографий из видеороликов (Стоп-кадр) .....	122	Комбинации размеров изображения JPEG и степени сжатия .....	135
Обрезка видеороликов (Обрезка видео) .....	123		
Полное снятие защиты.....	123		
<b>I</b> <b>Использование меню настройки</b> .....	124		
Форматирование карты памяти (Уст.Карту) .....	125		
Удаление всех изображений (Уст.Карту).....	125		
Выбор языка (  ).....	125		
<b>I</b> <b>Использование пользовательских меню</b> .....	126		
<b>A</b> AF/MF .....	126		
<b>B</b> Кнопки/Диск .....	126		
<b>C1</b> Монитор/)/ПК .....	127		
<b>C2</b> Монитор/)/ПК .....	127		
<b>D1</b> Эксп./ISO/BULB.....	128		
<b>D2</b> Эксп./ISO/BULB.....	128		
<b>E</b> Польз. ....	129		
		<b>Подключение камеры к смартфону</b> .....	136
		<b>I</b> <b>Сопряжение камеры со смартфоном</b> .....	137
		<b>I</b> <b>Параметры беспроводной сети при выключенной камере</b> .....	138
		<b>I</b> <b>Передача изображений в смартфон</b> .....	140
		<b>I</b> <b>Автоматическая загрузка изображений при отключенной камере</b> .....	140
		<b>I</b> <b>Дистанционная съемка с помощью смартфона</b> .....	141
		<b>I</b> <b>Добавление к изображениям информации о местоположении</b> .....	141
		<b>I</b> <b>Сброс параметров беспроводной сети LAN/Bluetooth®</b> .....	142
		<b>I</b> <b>Изменение пароля</b> .....	142
		<b>I</b> <b>Отключение беспроводной сети LAN/Bluetooth®</b> .....	143

<b>Подключение камеры к компьютеру</b>	<b>144</b>	<b>Информация</b>	<b>156</b>
■ Подключение камеры к компьютеру .....	144	■ Информация и советы по съемке .....	156
■ Копирование изображений на компьютер .....	144	■ Коды ошибок .....	160
■ Установка компьютерного программного обеспечения .....	145	■ По умолчанию .....	162
■ Регистрация пользователя...	145	■ Технические характеристики .....	167
<b>Осторожно</b>	<b>146</b>	<b>МЕРЫ БЕЗОПАСНОСТИ</b>	<b>170</b>
■ Аккумулятор и зарядное устройство .....	146	■ МЕРЫ БЕЗОПАСНОСТИ.....	170
■ Использование зарядного устройства за рубежом .....	146	<b>Указатель</b>	<b>176</b>
■ Пригодные к использованию карты памяти .....	147		
■ Режим записи и размер файла/количество сохраняемых фотоснимков .....	147		
■ Сменные объективы.....	148		
■ Совместимые вспышки.....	149		
Фотосъемка с беспроводным удаленным управлением вспышкой .....	150		
■ Другие внешние вспышки.....	151		
■ Состав системы .....	152		
■ Очистка и хранение камеры.....	154		
Очистка камеры .....	154		
Хранение .....	154		
Очистка и проверка устройства приема изображения .....	154		
Pixel Mapping — проверка функций обработки изображения .....	155		

# Краткий указатель операций

## мерцания



Просто выполняйте съемку без сложных настроек	▶ Режим АВТО (📷)	31
Съемка в соответствии с вашими предпочтениями без необходимости понимания технических терминов	▶ Фотогид	31
Съемка автопортретов	▶ Автопортреты	67
Съемка стильных фотографий	▶ Арт-фильтр	47
Быстрая регулировка настроек в соответствии с сюжетом	▶ Сюжет. Прог. (SCN)	33
	Фотогид	31
Съемка с размытием фона	▶ Съемка с приоритетом диафрагмы	52
	Ночь + Портрет (SCN)	33
Съемка ночных видов	▶ Ноч. Съемка (SCN)	34
	Съемка с рук (SCN)	34
	Фейерверк (SCN)	34
Съемка фейерверков	Live Time (LAP)	39
	▶ Коллаж в реал.врем. (LAP)	38
	Коллаж в реал.врем. (M)	56
	Съемка в режиме Bulb/time (M)	55
	Съемка полос света (SCN)	34
	Live Time (LAP)	39
Съемка полос света	▶ Коллаж в реал.врем. (LAP)	38
	Коллаж в реал.врем. (M)	56
	Съемка в режиме Bulb/time (M)	55
	Фотогид	31
Регулировка яркости темных и ярких зон	▶ Коррекция экспозиции	69
	▶ Съемка со вспышкой	72

Съемка без вспышки	▶ Чувствительность ISO	79
Уменьшение дрожания камеры	▶ Стабилизация	89
	▶ Автоспуск	74
Съемка объекта в контровом свете	▶ Съемка со вспышкой	72
	▶ Подсветка HDR ( <b>SCN</b> )	35
	▶ Градация (Режим Цвета)	93
	▶ Точечный замер	91
Использование автоспуска	▶ Автоспуск	74
Серийная съемка	▶ Серийная съемка	74
Изменение соотношения сторон	▶ Соотношение сторон	83
	▶ Фотогид	31
Изменение цвета фотографии	▶ Режим Цвета	78
	▶ Баланс белого	80
	▶ Режим Цвета	78
Обработка изображений в соответствии с объектом/съемка одноцветных изображений	▶ Режим Цвета	78
	▶ Арт-фильтр ( <b>ART</b> )	47
Съемка движущихся объектов или изображений, передающих ощущение движения	▶ Фотогид	31
	▶ Сюжет. Прог. ( <b>SCN</b> )	33
	▶ Съемка с приоритетом выдержки	53
Когда камера не фокусируется на объекте съемки/фокусируется на одной области	▶ Коснитесь AF (на сенсорном экране)	57
	▶ Настройки метки автофокуса	70
	▶ Автофокус на рамке увеличения/автофокус с увеличением	99
Фокусировка на небольшой точке в кадре/подтверждение фокуса перед съемкой	▶ Автофокус на рамке увеличения/автофокус с увеличением	99
Удержание движущихся объектов в фокусе	▶ C-AF+TR (Следящий Аф)	82
Фокусировка на движущемся объекте и его съемка	▶ C-AF	81
Создание коммерческих видеороликов	▶ Мои клипы	63



Уменьшение «шума» (неоднородности) на изображениях	▶ Подавл. Шума	128
Оптимизация экрана/ настройка оттенка экрана	▶ Настройка яркости экрана	124
	▶ Увеличить LV	127
Проверка выравнивания по горизонтали или вертикали перед съемкой	▶ Индикатор	26
Съемка с продуманной композицией	▶ Отображ. Сетки	127
Экономия заряда аккумулятора	▶ Автооткл.	131
Увеличение количества снимков, которые могут быть сделаны	▶ Режим качества фотографий	83
Использование пульта дистанционного управления	▶ Дистанционная съемка с помощью смартфона	141
	▶ Беззвучный [▼] ( <b>SCN</b> )	35
Съемка без звукового сигнала затвора	▶ Беззвучный [▼] ( <b>AP</b> )	42
	▶ Беззвучный [▼] ( <b>P/A/S/M/ART</b> )	75
	▶ Цифровой телеконв.	69
Увеличение для заполнения объектом большей части кадра	▶ Быстрый e-Portrait	67
	▶ Портрет (Режим Цвета)	78
	▶ e-Portrait (Режим Цвета)	78
	▶ Сюжет. Прог. ( <b>SCN</b> )	33
Улучшение цвета кожи		

## Воспроизведение/ ретуширование



Просмотр изображений на экране телевизора	HDMI	127
	▶ Воспроизведение на экране телевизора	134
Просмотр слайдшоу с фоновой музыкой	▶ Слайдшоу	104
Осветление теней	▶ Осв. теней (редакт. JPEG)	121
Коррекция эффекта «красных глаз»	▶ Убр. Кр.Глаз (Редакт. JPEG)	121
Простая печать	▶ Создание порядка печати	107

## Воспроизведение/ ретуширование



Просмотр изображений на смартфоне	▶ Передача изображений в смартфон	140
Автоматическая загрузка изображений на смартфон	▶ Автоматическая загрузка изображений при отключенной камере	140
Добавление на изображение данных о местонахождении	▶ Добавление на изображение данных о местонахождении	141





## Настройки камеры



Синхронизация даты и времени	▶ Установка даты/времени	21
Восстановление настроек по умолчанию	▶ Сброс	114
Изменение языка отображения меню	▶	125
	▶ )) (звуковой сигнал)	127
Отключение звука автофокусировки	▶ Беззвучный [▼] (SCN)	35
	▶ Беззвучный [▼] (AP)	42

**Символы, используемые в инструкции**

Во всех разделах данной инструкции используются следующие символы.

	Символы, обозначающие кнопки со стрелками (кнопки вверх, вниз, влево и вправо соответственно) (стр. 13).
 <b>Примечания</b>	Примечания, касающиеся использования камеры.
 <b>Рекомендации</b>	Полезная информация и советы, которые помогут максимально эффективно использовать камеру.
	Ссылки на страницы с подробным описанием или отсутствующей информацией.

Olympus не несет ответственность за нарушения местных правил и норм, связанные с использованием данного продукта за пределами страны или региона его приобретения.

- Использование данных функций за пределами страны или региона приобретения продукта может нарушать местные правила использования беспроводных сетей; перед началом использования обязательно проконсультируйтесь по этому вопросу в местных органах власти. Olympus не несет ответственность за невыполнение пользователями местных правил и норм.

# Наименования деталей

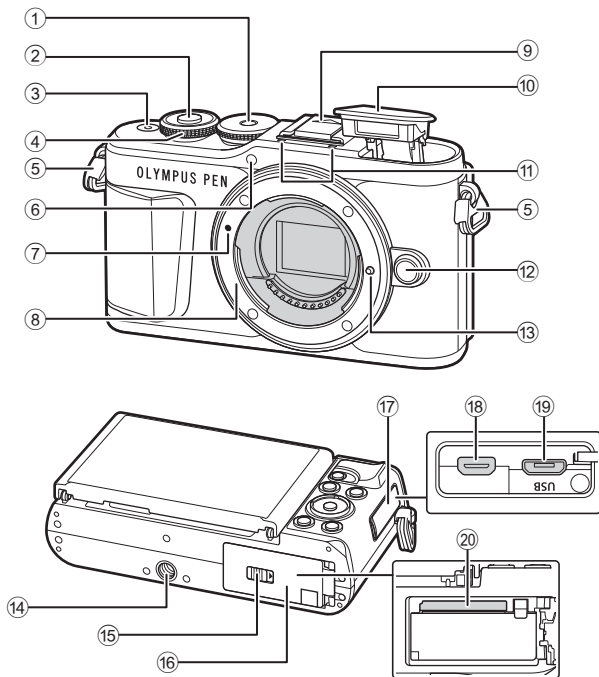

- |   |  |
|---|--|
| ① Диск выбора режимов..... стр. 27                            | ⑪ Стереомикрофон .... стр. 108, 119, 121                         |
| ② Кнопка Спуска ..... стр. 28                                 | ⑫ Кнопка разблокировки объектива ..... стр. 19                   |
| ③ Кнопка <b>ON/OFF</b> ..... стр. 20                          | ⑬ Фиксатор объектива   |
| ④ Диск управления (☺) ..... стр. 51–54, 69, 72, 102           | ⑭ Гнездо для штатива   |
| ⑤ Петелька для ремешка ..... стр. 15                          | ⑮ Защелка отсека для аккумулятора/ карты памяти..... стр. 16, 18 |
| ⑥ Индикатор автоспуска/ Подсветка Аф..... стр. 74/стр. 115    | ⑯ Крышка отсека для аккумулятора/ карты памяти..... стр. 16, 18  |
| ⑦ Метка для присоединения объектива ..... стр. 19             | ⑰ Крышка разъема   |
| ⑧ Байонет (перед креплением объектива снимите крышку корпуса) | ⑱ Разъем Micro HDMI ..... стр. 134                               |
| ⑨ Заглушка на горячий башмак                                  | ⑲ Разъем Micro USB ..... стр. 144                                |
| ⑩ Встроенная вспышка ..... стр. 72                            | ⑳ Разъем для карты памяти ..... стр. 18                          |

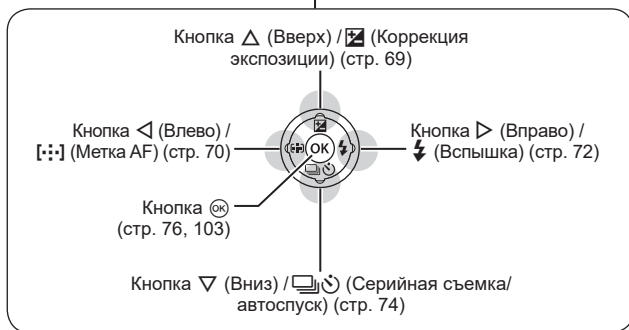
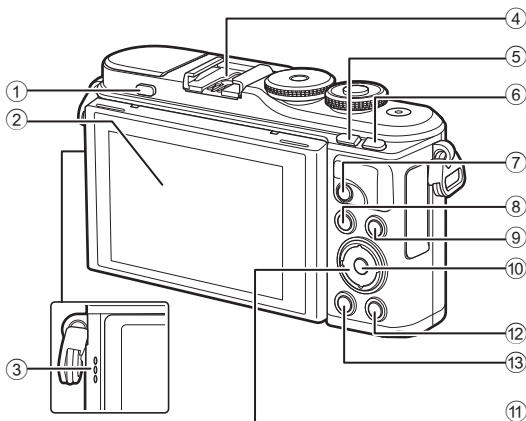

- |   |  |
|---|--|
| ① Кнопка подъема вспышки..... стр. 72                                     | ⑧ Кнопка <b>MENU</b> ..... стр. 113  |
| ② Экран (сенсорный экран)..... стр. 24, 57, 76, 100, 110                  | ⑨ Кнопка <b>INFO</b> ..... стр. 26, 101, 132   |
| ③ Динамик   | ⑩ Кнопка $\text{OK}$ ..... стр. 76, 103  |
| ④ Горячий башмак ..... стр. 149   | ⑪ Стрелки* ( $\Delta$ $\nabla$ $\triangleleft$ $\trianglerightarrow$ ) ..... стр. 21, 70–74, 103 |
| ⑤ Кнопка $\blacksquare$ (Быстрый доступ)/ $\square$ .....стр. 30/стр. 103 | ⑫ Кнопка $\square$ (Воспроизведение)..... стр. 102   |
| ⑥ Кнопка <b>Fn/Q</b> .....стр. 97/стр. 69, 103                            | ⑬ Кнопка $\square$ (Удаление)..... стр. 105  |
| ⑦ Кнопка $\odot$ (Видеоролик)/ $\blacktriangleleft$ .....стр. 58/стр. 106 |  |

\* В данной инструкции значками  $\Delta$   $\nabla$   $\triangleleft$   $\trianglerightarrow$  обозначаются операции, выполняемые с использованием кнопок со стрелками.

## Распаковка содержимого коробки

Вместе с камерой поставляются следующие компоненты.

Если что-либо отсутствует или повреждено, обратитесь к дилеру, у которого была приобретена камера.

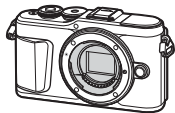

Камера



Крышка корпуса



Ремешок

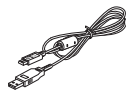

Кабель USB  
CB-USB12



Литий-ионный  
аккумулятор BLS-50

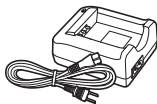

Зарядное устройство  
для литий-ионных  
аккумуляторов  
BCS-5

- Основная инструкция
- Гарантийный талон

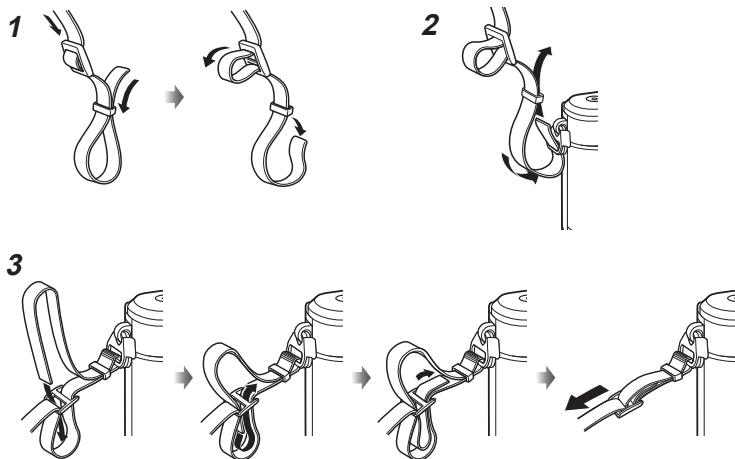
**Прикрепление ремешка**

- Аналогичным образом прикрепите ремешок с другой стороны.
- Затем прочно затяните ремешок, чтобы надежно закрепить его.

# Зарядка и установка аккумулятора

## 1 Зарядка аккумулятора.

### Индикатор зарядки

Идет зарядка	Светится оранжевым
Зарядка завершена	Откл.
Ошибка зарядки	Мигает оранжевым

(Время зарядки: приблизительно до 3 часов 30 минут)

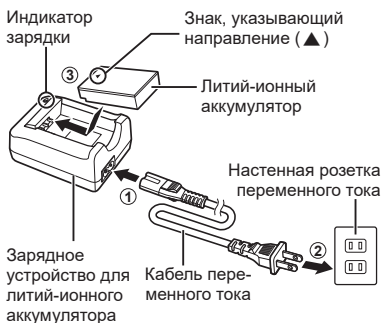

- После окончания зарядки отключите зарядное устройство от электросети.

## 2 Открытие крышки отсека для аккумулятора/карты памяти.



## 3 Вставка аккумулятора.

- Используйте только аккумуляторы BLS-50 (стр. 14, 169).





### Извлечение аккумулятора

Перед открытием или закрытием крышки отсека для аккумулятора/карты памяти отключите камеру.

Чтобы извлечь аккумулятор, сначала нажмите на кнопку защелки аккумулятора в направлении стрелки, потом извлеките аккумулятор.

- Не извлекайте аккумулятор, пока отображается индикатор записи на карту памяти (стр. 24).
- Если вы не можете извлечь аккумулятор, обратитесь к официальному дистрибьютору или в сервисный центр. Не применяйте силу.

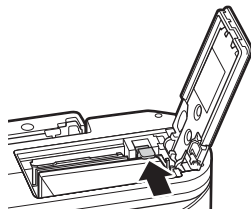

### Примечание

- При длительной съемке рекомендуется держать под рукой запасной аккумулятор на случай разрядки основного.
- Камера не оснащена встроенным зарядным устройством и не может заряжаться через USB-разъем.
- См. также раздел «Аккумулятор и зарядное устройство» (стр. 146).

## Установка карты памяти

В данной инструкции все устройства хранения данных упоминаются как «карты памяти».

С данной камерой можно использовать карты памяти SD, SDHC или SDXC сторонних производителей, соответствующие стандарту SD (Secure Digital). Новые карты памяти или карты памяти, которые использовались в других камерах или компьютерах, необходимо отформатировать, прежде чем использовать в этой камере. 🖱️ «Форматирование карты памяти (Уст.Карту)» (стр. 125)

### 1 Вставка карты памяти.

- Откройте крышку отсека для аккумулятора/карты памяти.
- Вставьте карту памяти до щелчка.  
🖱️ «Пригодные к использованию карты памяти» (стр. 147)

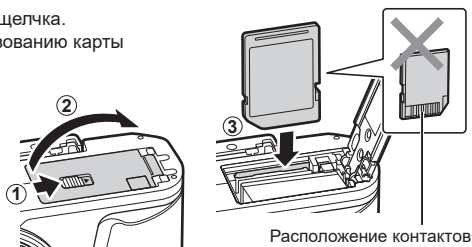

- Выключите камеру перед установкой или извлечением аккумулятора или карты памяти.
- Не пытайтесь с усилием вставить поврежденную или деформированную карту памяти. Это может привести к повреждению разъема для карты.

### 2 Закрытие крышки отсека для аккумулятора/карты памяти.

- Перед использованием камеры убедитесь, что крышка отсека для аккумулятора/карты памяти закрыта.

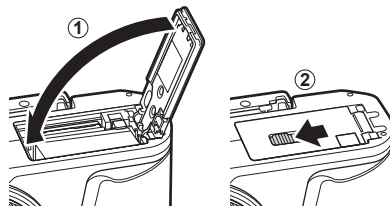

## Извлечение карты памяти

Слегка нажмите на вставленную карту памяти, чтобы она расфиксировалась. Выньте карту.

- Не извлекайте карту памяти, пока отображается индикатор записи данных на карту (стр. 24).

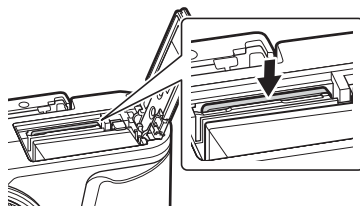

## Присоединение объектива к камере

- 1 Снимите заднюю крышку объектива и крышку корпуса камеры.

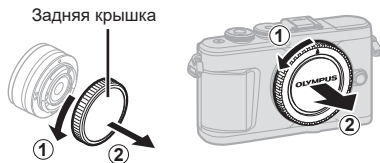

- 2 Совместите метку крепления объектива (красная) на камере с меткой крепления (красная) на объективе, а затем вставьте объектив в корпус камеры.



- 3 Поверните объектив по часовой стрелке до щелчка (направление вращения указано стрелкой ③).



- Перед установкой или снятием объектива убедитесь, что камера выключена.
- Не нажимайте на кнопку разблокировки объектива.
- Не следует прикасаться к внутренним частям камеры.

### ■ Снятие крышки объектива

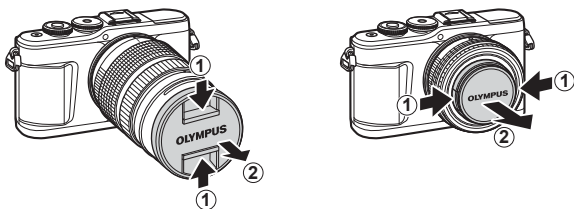

### Отсоединение объектива от камеры

Перед отсоединением объектива убедитесь, что камера выключена. Удерживая нажатой кнопку разблокировки объектива, поверните объектив в направлении, указанном стрелкой.

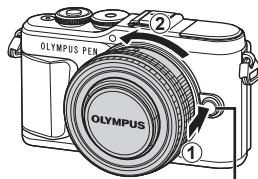

Кнопка разблокировки объектива

## Включение камеры

### 1 Нажмите кнопку **ON/OFF** для включения камеры.

- После включения камеры включится ее экран.

#### ■ Кнопка ON/OFF

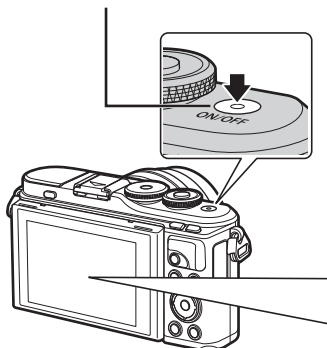

#### ■ Экран



##### Уровень заряда аккумулятора

Отобразится значок уровня заряда аккумулятора.

- [Full battery icon] (зеленый): камера готова к съемке.
- [3/4 battery icon] (зеленый): неполный заряд аккумулятора.
- [1/2 battery icon] (зеленый): низкий заряд аккумулятора.
- [Red flashing battery icon] (мигает красным): зарядите аккумулятор.



#### Режим сна камеры

Если на протяжении минуты не выполняется никаких действий, камера переходит в режим сна (ожидания), при котором выключается экран и отменяются все действия. Камера активируется при прикосновении к любой кнопке (кнопке спуска затвора, кнопке  и т. д.). Камера отключится автоматически, если оставить его в спящем режиме на 5 минут. Прежде чем воспользоваться камерой, включите ее снова. Вы можете выбрать, как долго камера остается в режиме ожидания перед переключением в спящий режим.  [Автооткл.] (стр. 131)

## Начальная настройка

После первого включения камеры выполните начальную настройку: выберите язык и настройте часы камеры.

- Вместе с каждым снимком на карте памяти сохраняются данные о дате и времени.
- Также фиксируется имя файла. Перед использованием камеры установите правильные дату и время. Если дата и время не установлены, некоторые функции будут недоступны.

- 1 Нажмите кнопку **OK**, когда откроется диалоговое окно начальной настройки, предлагающее выбрать язык.

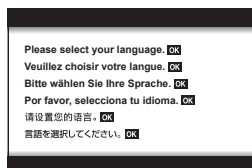

- 2 Выделите нужный язык с помощью диска управления или кнопок со стрелками **△ ▽ ◀ ▶**.

- В диалоговом окне выбора языка имеются две страницы опций. Для перемещения курсора между страницами используйте диск управления или стрелки **△ ▽ ◀ ▶**.



- 3 Выделив нужный язык, нажмите кнопку **OK**.

- При нажатии кнопки спуска до нажатия кнопки **OK**, камера переключится в режим съемки без выбора языка. Чтобы выполнить начальную настройку, отключите, а затем снова включите камеру и повторите процесс, начиная с шага 1 в появившемся диалоговом окне начальной настройки.
- Язык можно изменить в любое время в меню настройки **⏏** **⏏** «Выбор языка **⏏**» (стр. 125)



- 4 Установите дату, время и формат даты.
- Используйте стрелки <▷> для выделения элементов.
  - Используйте стрелки Δ ∇ для изменения выделенного элемента.
  - Часы можно настроить в любое время в меню настройки [⊙] (стр. 124)

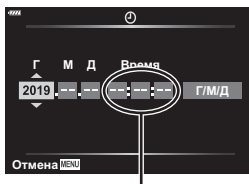

Время отображается в 24-часовом формате.

- 5 Выполните начальную настройку.
- Нажмите кнопку , чтобы установить часы.

- Если камера оставалась без аккумулятора в течение некоторого времени, дата и время могут быть возвращены к заводским настройкам по умолчанию.
- Перед видеосъемкой также может потребоваться настроить частоту кадров. [Част. кадров видео] (стр. 119)

### Выключение камеры

Нажмите кнопку **ON/OFF**, чтобы выключить камеру. Информацию о том, как действовать, если камера отображает диалоговое окно, показанное на рисунке, см. на стр. 138.

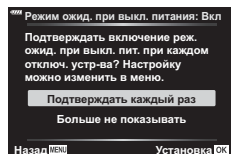
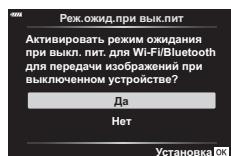

## Камера отображает нечитаемый текст/не выбранный язык

Если на экране камеры отображается незнакомый язык или символы, которые невозможно прочитать, возможно вы случайно выбрали неправильный язык в диалоговом окне выбора языка. Чтобы изменить язык, выполните следующие шаги.

- 1 Нажмите кнопку **MENU**, чтобы открыть меню.
- 2 Выделите вкладку **?** с помощью стрелок  $\Delta \nabla$  и нажмите кнопку **OK**.

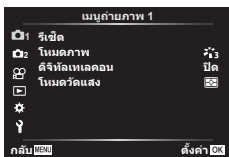

- 3 Выделите **[?]** с помощью  $\Delta \nabla$  и нажмите кнопку **OK**.
- 4 Выделите нужный язык с помощью  $\Delta \nabla \triangleleft \triangleright$  и нажмите кнопку **OK**.



## Отображение информации во время съемки

### Изображение на экране во время фотосъемки

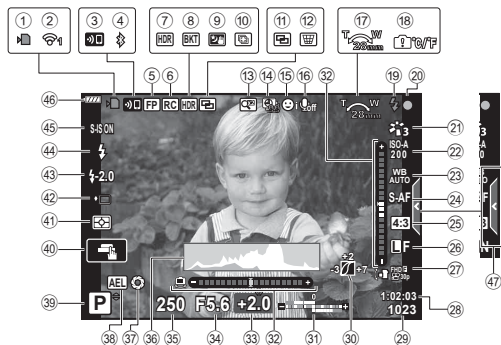

- |  |  |
|--|--|
| ① Индикатор записи на карту памяти..... стр. 18                          | ②4 Режим автофокусировки..... стр. 81                      |
| ② Состояние подключения к беспроводной сети..... стр. 136–143            | ②5 Соотношение сторон ..... стр. 83                        |
| ③ Начало подключения к беспроводной сети ..... стр. 136–143              | ②6 Качество изображения (фотографии)..... стр. 83          |
| ④ Подключение через Bluetooth ..... стр. 136–143                         | ②7 Режим записи (видеоролики) ... стр. 84                  |
| ⑤ Вспышка Super FP ..... стр. 149  | ②8 Доступное время записи                                  |
| ⑥ Режим RC ..... стр. 149  | ②9 Количество сохраняемых фотоснимков ..... стр. 147       |
| ⑦ HDR ..... стр. 41  | ③0 Управление сетями и тенями... стр. 96                   |
| ⑧ Автом. брекетинг экспозиции ... стр. 45                                | ③1 Вверху: регулировка интенсивности вспышки ..... стр. 88 |
| ⑧ Брекетинг фокусировки ..... стр. 46                                    | Внизу: коррекция экспозиции... стр. 69                     |
| ⑨ Съемка с рук..... стр. 34  | ③2 Индикатор ..... стр. 26                                 |
| ⑩ Расширенный фокус ..... стр. 36  | ③3 Значение коррекции экспозиции ..... стр. 69             |
| ⑩ Мультиэкспозиция..... стр. 40  | ③4 Значение диафрагмы ..... стр. 51–54                     |
| ⑫  Коррекц. трапец. искр ..... стр. 44                                   | ③5 Выдержка..... стр. 51–54                                |
| ⑬ Цифровой телековв. .... стр. 115                                       | ③6 Гистограмма ..... стр. 26                               |
| ⑭ Таймлапс съемка ..... стр. 116   | ③7 Репетир ..... стр. 98                                   |
| ⑮ Приоритет лица/приоритет глаз ..... стр. 71                            | ③8 Фиксация автоматической экспозиции ..... стр. 98, 131   |
| ⑯ Звук при видеосъемке..... стр. 58, 108, 119, 121                       | ③9 Режим съемки..... стр. 27–62                            |
| ⑰ Направление зуммирования/фокусное расстояние                           | ④0 Сенсорное управление..... стр. 57                       |
| ⑱ Предупреждение о повышении внутренней температуры  °C/°F..... стр. 161 | ④1 Режим замера ..... стр. 91                              |
| ⑲ Вспышка  ..... стр. 72   | ④2 Серийная съемка/автоспуск ..... стр. 74                 |
| (мигает: идет зарядка, горит постоянно: зарядка закончена)               | Беззвучная съемка..... стр. 42                             |
| ⑳ Метка подтверждения AF ..... стр. 28                                   | ④3 Контроль интенсивности вспышки ..... стр. 88            |
| ㉑ Режим Цвета..... стр. 78, 121  | ④4 Режим вспышки ..... стр. 72                             |
| ㉒ Чувствительность ISO ..... стр. 79                                     | ④5 Стабилизация ..... стр. 89                              |
| ㉓ Баланс белого ..... стр. 80  | ④6 Уровень заряда аккумулятора ..... стр. 20               |
|  | ④7 Вызов фотогида ..... стр. 31                            |



## Изображение на экране во время видеосъемки



- 48 Индикатор уровня записи ..... стр. 119  
 49 Вкладка беззвучной съемки ..... стр. 66  
 50 Режим видеоролика (экспозиция) ..... стр. 87  
 51 Видео-эффект ..... стр. 61

## Переключение отображаемой информации

Информацию, отображаемую на экране во время съемки, можно переключать с помощью кнопки **INFO**.

Кнопка **INFO**

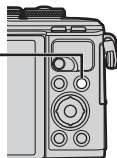

\* Не отображается в режиме (режим видеоролика), если не выполняется запись.

- Настройки Польз.1 и Польз.2 можно изменять. /Настр. Инфо > [LV-Info] (стр. 127).
- Экраны отображения информации можно переключать в любом направлении, вращая диск управления при нажатой кнопке **INFO**.

### Отображение гистограммы

Гистограмма демонстрирует распределение яркости на снимке. По горизонтальной оси отображается яркость, а по вертикальной — количество пикселей соответствующей яркости в составе изображения. Во время съемки передержка отображается красным цветом, недодержка — синим цветом, а диапазон, измеренный с использованием точечного замера, — зеленым цветом.

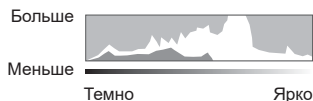

### Индикация уровня

Показывает ориентацию камеры. Наклон отображается на вертикальной полоске, а положение относительно горизонта — на горизонтальной полоске. Диаграмма становится зеленой, когда камера выровнена по горизонтали и вертикали.

- Используйте показания индикатора уровня в качестве ориентира.
- Ошибка на дисплее может быть исправлена с помощью калибровки (стр. 131).

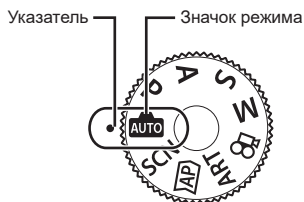

## Выбор режима съемки и фотосъемка

Выберите режим съемки с помощью диска выбора режимов, затем фотографируйте.



### Тип режимов съемки

Описание возможностей использования разных режимов съемки см. ниже.

Режим съемки	Описание	👉
	Камера автоматически выбирает наиболее подходящий режим съемки.	31
<b>SCN</b>	Камера автоматически оптимизирует настройки в зависимости от объекта или сюжета.	33
	Используйте для быстрого доступа к дополнительным настройкам съемки.	37
<b>ART</b>	Съемка с дополнительными художественными эффектами.	47
<b>P</b>	Камера измеряет яркость объекта и автоматически настраивает выдержку и диафрагму для достижения оптимальных результатов.	51
<b>A</b>	Вы выбираете значение диафрагмы, а камера автоматически регулирует выдержку для достижения оптимальных результатов.	52
<b>S</b>	Вы выбираете выдержку, а камера автоматически устанавливает значение диафрагмы для достижения оптимальных результатов.	53
<b>M</b>	Вы выбираете и значение диафрагмы, и выдержку.	54
	Осуществляйте съемку видеороликов различных типов.	59

#### Функции, выбор которых невозможен из меню

Ряд параметров нельзя выбрать из меню посредством кнопок со стрелками.

- Параметры, не устанавливаемые в текущем режиме съемки.
- Параметры, не устанавливаемые по причине выполненной установки одного из параметров:

Такие настройки, как «режим цвета», недоступны, когда диск выбора режимов находится в положении .

## 1 Поверните диск управления для выбора режима.

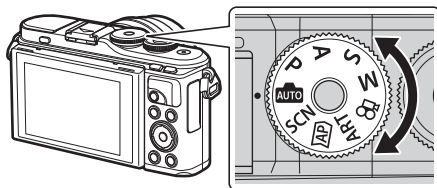

## 2 Скомпонуйте кадр.

- Следите за тем, чтобы ваши пальцы или ремень камеры не закрывали объектив или подсветку АФ.



Горизонтальная ориентация

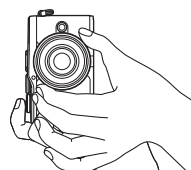

Портретная ориентация

## 3 Настройте фокус.

- Расположите камеру таким образом, чтобы объект съемки находился по центру экрана, и слегка нажмите кнопку спуска затвора до первого положения (наполовину).

Отобразится метка подтверждения автофокуса (●), и вокруг области фокусировки появится зеленая рамка (метка автофокуса).



Нажмите кнопку спуска затвора до половины.

Метка автофокуса

- Если значок подтверждения AF мигает, объект находится не в фокусе. (стр. 156)

## 4 Спустите затвор.

- Нажмите кнопку спуска затвора до конца (полностью).
- Камера спустит затвор и сделает снимок.
- Отснятое изображение появится на экране.



Нажмите кнопку спуска затвора до конца.

### Примечание

- Можно осуществлять фокусировку и делать снимки, используя сенсорное управление.  «Съемка с использованием сенсорного управления» (стр. 57)
- Чтобы выйти в режим съемки из меню или режима воспроизведения, наполовину нажмите кнопку спуска.

## Съемка сверху и снизу

Ориентацию и угол разворота экрана можно изменить.

Съемка с нижних ракурсов



Съемка с верхних ракурсов

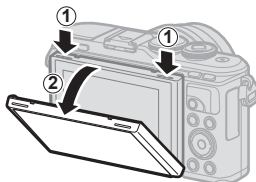

- 1 Опустите экран вниз.
- 2 Отрегулируйте угол наклона экрана.

### Вращение экрана: меры предосторожности

- Аккуратно поворачивайте экран в диапазоне, показанном на рисунке. Не применяйте силу; несоблюдение этой меры предосторожности может привести к повреждению разъемов.
- Не прикасайтесь к областям, указанным на иллюстрации. Несоблюдение этой меры предосторожности может привести к повреждению изделия или стать причиной неисправности.

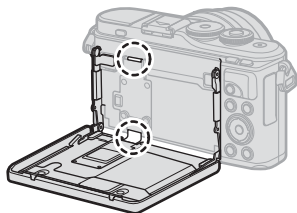

### **Примечание**

- Повернув экран, можно фотографировать себя, одновременно видя себя на экране просмотра.  «Съемка в режиме «Автопортрет»» (стр. 67)

## Переключение режима отображения с помощью кнопки (быстрый доступ)

Нажмите кнопку  для переключения между экранами выбранного режима съемки между снимками.

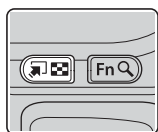

Кнопка  (быстрый доступ)

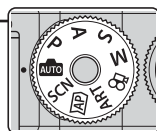
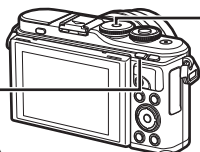

Диск выбора режимов



Фотогид (стр. 31)

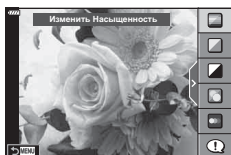

Сюжетная программа (стр. 33)

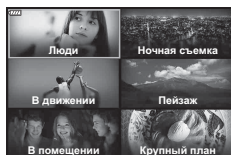

Расширенный режим фотосъемки (стр. 37)

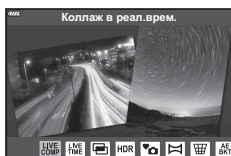

Режим арт-фильтра (стр. 47)



Панель управления LV Super (стр. 77)

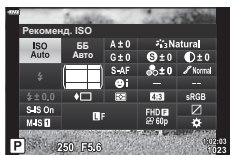

Режим видеоролика (стр. 59)



## Самостоятельный подбор настроек камерой (режим AUTO)

Камера регулирует настройки в соответствии с композицией снимаемого объекта; от вас требуется лишь нажать кнопку спуска затвора. Установите диск выбора режимов на **AUTO**.

### Использование фотогидов

Воспользуйтесь фотогидом, чтобы легко отрегулировать такие параметры, как цвет, яркость и нечеткость заднего плана.

**1** Нажмите кнопку  для отображения направляющих в режиме реального времени.

- Воспользуйтесь  $\Delta \nabla$ , чтобы выделить элемент в направляющей в режиме реального времени и нажмите **OK**, чтобы отобразить ползунок.

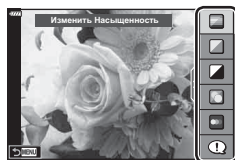

Элемент линейки

**2** Воспользуйтесь  $\Delta \nabla$ , чтобы установить ползунок и выбрать уровень.

- Для сохранения изменений нажмите кнопку **OK**.
- Чтобы выйти, нажмите кнопку **MENU**.
- Выберите [Советы По Съемке], выделите элемент с помощью  $\Delta \nabla$  и нажмите на кнопку **OK**, чтобы отобразить информацию.
- Эффект применения выбранного уровня виден на экране.

Если выбран параметр [Размыть Фон] или [Динамичный Сюжет], изображение на экране вернется в обычный режим, но выбранный эффект будет виден на конечной фотографии.

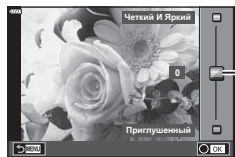

Ползунок

**3** Чтобы настроить несколько фотогидов, повторите шаги 1 и 2.

- Рядом с выбранными фотогидами появляется значок «галочка».
- [Размыть Фон] и [Динамичный Сюжет] не могут использоваться одновременно.

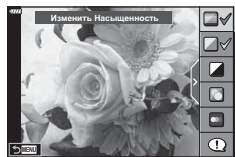

**4** Выполните съемку.

- Чтобы убрать фотогид с экрана, нажмите кнопку **MENU**.
- Если для качества изображения в данный момент выбрано значение [RAW], для качества изображения будет автоматически установлено значение RAW+JPEG.
- Параметры, выбранные в фотогиде, не применяются к копии в формате RAW.
- При настройке определенных значений с помощью фотогида возможно появление зернистости на снимках.



- Изменение настроек с помощью фотогида может быть незаметно на экране.
- Частота кадров тем меньше, чем ближе ползунок [Динамичный Сюжет] к стороне [Размытое Движение].
- С фотогидом нельзя использовать вспышку.
- Если выбрать настройки фотогида, превышающие возможности экспонометра камеры, снимки могут получиться пере- или недоэкспонированными.



### Примечание

- Можно также использовать сенсорные элементы управления.

### Быстрый e-Portrait

Для включения функции «Быстрый e-Portrait», которая сглаживает цвет кожи на портретах, нажмите символ  (быстрый e-Portrait), чтобы вид символа изменился на .  «Съемка с использованием сенсорного управления» (стр. 57)



Символ «Быстрый e-Portrait»



## Съемка в режиме сюжета (режим SCN)

Камера автоматически оптимизирует настройки в зависимости от объекта или сюжета.

- 1 Установите диск выбора режимов в положение **SCN**.

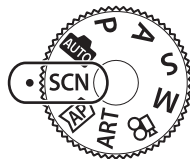

- 2 Выделите сюжет кнопками  $\Delta$   $\nabla$   $\triangleleft$   $\triangleright$  и нажмите кнопку  $\odot$ .

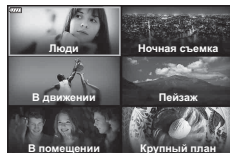

- 3 Выделите режим сюжета кнопками  $\triangleleft$   $\triangleright$  и нажмите кнопку  $\odot$ .
  - Нажмите кнопку  $\square$ , чтобы выбрать другой сюжет.

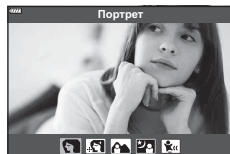













- 4 Выполните съемку.











### **Примечание**





- Можно также использовать сенсорные элементы управления.



## Типы сюжетных режимов

Тип объекта	Сюжетная программа	Описание
Люди	 Портрет	Для съемки портретов. Выделяет текстуру кожи.
	 e-Portrait	Сглаживает тон и текстуру кожи. Этот режим подходит для последующего просмотра изображений на телевизоре высокой четкости. Камера записывает два снимка: один с примененным эффектом и один без него.
	 Ланд.+Портр.	Подходит для портретов, показывающих ландшафт в фоновом режиме. Улучшенная передача синего, зеленого и оттенков кожи.
	 Ночь+Портрет	Для съемки портретов в темное время суток. Поднимите вспышку (стр. 72). Рекомендуется использовать штатив и пульт дистанционного управления через Ol.Share (стр. 137, 141).
	 Дети	Подходит для фотографий детей и других активных субъектов.

Тип объекта	Сюжетная программа	Описание
Ночная съемка	 Ночная съемка	Для съемки ночью со штатива. Рекомендуется использовать штатив и пульт дистанционного управления через OI.Share (стр. 137, 141).
	 Ночь+Портрет	Для съемки портретов в темное время суток. Поднимите вспышку (стр. 72). Рекомендуется использовать штатив и пульт дистанционного управления через OI.Share (стр. 137, 141).
	 Съемка с рук	Для съемки ночью без штатива. Уменьшает размытие при съемке с плохим освещением. Камера делает восемь экспозиций и объединяет их в одну фотографию.
	 Фейерверк	Для съемки фейерверков в темноте. Рекомендуется использовать штатив и пульт дистанционного управления через OI.Share (стр. 137, 141).
	 Съемка полос света	Камера автоматически снимает несколько кадров, фиксируя только новые высветленные области, а затем объединяет полученные кадры в один снимок. При обычной длительной экспозиции следы света на снимке, например, звездные следы и подсветка зданий, могут быть слишком яркими. Для таких кадров можно не применять сверхдлительную экспозицию, контролируя процесс съемки. Нажмите кнопку спуска, чтобы начать съемку, затем следите за изменениями на экране и снова нажмите кнопку спуска, чтобы закончить съемку, когда желаемый результат будет достигнут (максимум 3 часа). Рекомендуется использовать штатив и пульт дистанционного управления через OI.Share (стр. 137, 141). • Доступ к расширенным настройкам можно получить в режиме коллажа в реальном времени (комбинация темных и светлых зон) в режиме <b>M</b> (стр. 56).
В движении	 Спорт	Для съемки быстро движущихся объектов. Камера будет делать снимки, пока нажата кнопка спуска.
	 Дети	Подходит для фотографий детей и других активных субъектов.
	 Проводка	Используется для смазывания фона позади движущихся объектов. Камера выбирает оптимальную выдержку для съемки с проводкой, учитывая траекторию движения камеры.

Тип объекта	Сюжетная программа	Описание
Пейзаж	 Ландшафт	Для съемки пейзажей.
	 Закат	Для съемки закатов.
	 Пляж И Снег	Для съемки заснеженных гор, морских видов на солнце и других светлых сцен.
	 Панорама	Снимайте панорамы с более широким углом обзора, чем на других снимках. • Информацию о фотосъемке с использованием этой функции см. в разделе «Съемка панорамы» (стр. 43), начиная с шага 3.
	 Подсветка HDR	Подходит для высококонтрастных сюжетов. При каждом нажатии кнопки спуска затвора, камера выполняет четыре снимка и затем объединяет их в одно правильно экспонированное изображение.
В Помещении	 Свет свечи	Подходит для съемки сцен при свечах. Теплые цвета сохраняются.
	 Беззвучный [♥]	Отключите звуки и подсветку камеры в ситуациях, когда они могут быть нежелательными. • Информацию о фотосъемке с использованием этой функции см. в разделе «Режим [Беззв. [♥]]» (стр. 42), начиная с шага 2.
	 Портрет	Для съемки портретов. Выделяет текстуру кожи.
	 e-Portrait	Сглаживает тон и текстуру кожи. Этот режим подходит для последующего просмотра изображений на телевизоре высокой четкости. Камера записывает два снимка: один с примененным эффектом и один без него.
	 Дети	Подходит для фотографий детей и других активных субъектов.
	 Подсветка HDR	Подходит для высококонтрастных сюжетов. При каждом нажатии кнопки спуска затвора, камера выполняет четыре снимка и затем объединяет их в одно правильно экспонированное изображение.

Тип объекта	Сюжетная программа	Описание
Крупный план	 Макросъемка	Подходит для крупных планов.
	 Макросъемка Природы	Подходит для ярких крупных планов цветов или насекомых.
	 Документы	Подходит для фотографий расписаний или других документов. Камера увеличивает контраст между текстом и фоном.
	 Расширенный фокус	Камера снимает восемь фотографий, изменяя фокусное расстояние при каждом снимке. <ul style="list-style-type: none"> <li>Информацию о фотосъемке с использованием этой функции см. в разделе «[Брекетинг фокусировки]: изменение фокусного расстояния в серии снимков» (стр. 46), начиная с шага 2.</li> </ul>

- Для максимального использования преимуществ сюжетных режимов некоторые настройки функций съемки отключены.
- Для записи снимков, сделанных с использованием [e-Portrait], может потребоваться некоторое время. Кроме того, при использовании режима качества изображений [RAW] изображение записывается в режиме RAW+JPEG.
- Видеоролики нельзя записывать в режимах [e-Portrait], [Съемка с рук], [Панорама] или [Подсветка HDR].
- Снимки, сделанные в режиме [Съемка с рук] с выбранным качеством изображения [RAW], будут записаны в формате RAW+JPEG; первый кадр будет записан в формате RAW, а окончательное совмещенное изображение — в формате JPEG.
- В режиме [Подсветка HDR] обработанные HDR изображения записываются в формате JPEG. При использовании режима качества изображений [RAW] изображение записывается в режиме RAW+JPEG.
- В режиме [Проводка]  отображается на экране во время поиска панорамы, а  — если ничего не найдено.
- Если в режиме [Проводка] используется объектив с переключателем стабилизатора изображения, переведите переключатель в положение «Откл.». При ярком освещении невозможно получить удовлетворительное качество панорамирования. Нейтральный фильтр облегчает процесс получения панорамных эффектов.

## Фотосъемка в расширенном режиме (режим **AP**)

Используйте для быстрого доступа к дополнительным настройкам съемки.

- 1 Установите диск выбора режимов в положение **AP**.

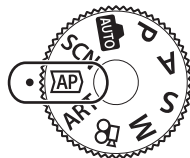

- 2 Выделите режим AP кнопками  $\triangleleft$   $\triangleright$ .

- В некоторых режимах есть дополнительные параметры, доступ к которым можно получить, нажав кнопку  $\nabla$ .

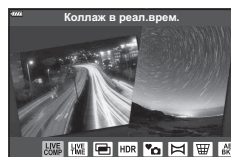

- 3 Нажмите кнопку  $\odot$  (OK), чтобы выбрать выделенный режим.

- Нажмите кнопку  $\square$ , чтобы выбрать другой режим. Если отображаются дополнительные параметры, нажмите  $\triangle$ .

### Примечание

- Коррекция экспозиции (стр. 69) и программный сдвиг (стр. 51) доступны в некоторых режимах AP.
- Можно также использовать сенсорные элементы управления.

## Параметры режима AP

Режим AP	Описание	
<b>Комб. съемка</b>	Съемка полос света от звезд и других объектов с сохранением постоянной экспозиции.	38
<b>Live TIME</b>	Для съемки фейерверков и ночных пейзажей. Для длительных экспозиций при выбранных выдержках.	39
<b>Мультиэкспозиция</b>	Совмещение двух изображений — одно поверх другого.	40
<b>HDR</b>	Захват деталей как в засвеченных, так и в темных зонах.	41
<b>Беззвучный [♥]</b>	Отключите звуки и подсветку камеры в ситуациях, когда они могут быть нежелательными.	42
<b>Панорама</b>	Сделайте серию снимков, которые объединяются для создания широкоугольной фотографии. Выберите углы обзора приблизительно вдвое ( $\times 2$ ) или вчетверо ( $\times 4$ ) больше угла для обычных снимков.	43
<b>Коррекц. трапец. искр.</b>	Коррекция перспективных искажений на фотографиях зданий и пейзажах.	44
<b>Автом. брекетинг экспозиции</b>	При каждом нажатии кнопки спуска камера делает серию фотографий с разной экспозицией для каждого снимка.	45
<b>Брекетинг фокусировки</b>	При каждом нажатии кнопки спуска камера делает серию из восьми фотографий с разным фокусным расстоянием для каждого снимка.	46

**[Коллаж в реал.врем.]: съемка коллажей в реальном времени**

Снимайте полосы света от звезд и других объектов без изменения яркости фона; за процессом съемки можно наблюдать на экране. Можно настроить баланс белого или режим цвета, а также изменить другие настройки, недоступные в параметре «Съемка полос света» режима **SCN**.

- 1 Выделите [Коллаж в реал.врем.] в меню режима AP (стр. 37) и нажмите кнопку .
- 2 Для фокусировки нажмите кнопку спуска затвора до половины.
  - Чтобы уменьшить размытость, вызванную дрожанием камеры, надежно зафиксируйте камеру на штативе и используйте дистанционный спуск затвора, управляемый через Ol.Share (стр. 141) в беспроводном дистанционном режиме.
  - Если индикатор фокусировки мигает, значит камера не сфокусирована.
- 3 Нажмите кнопку спуска затвора до конца.
  - Камера автоматически выберет оптимальные настройки и начнет съемку.
  - Между нажатием кнопки спуска затвора и началом съемки существует некоторая временная задержка.
  - Комбинированное изображение будет отображаться через равные промежутки времени.
- 4 Чтобы остановить съемку, нажмите кнопку спуска затвора еще раз.
  - Наблюдайте за процессом съемки на экране и нажмите кнопку спуска, чтобы закончить съемку, когда желаемый результат будет достигнут.
  - Длительность записи одного снимка — до 3 часов.

 **Примечание**

- Доступ к расширенным настройкам можно получить в режиме коллажа в реальном времени (комбинация темных и светлых зон) в режиме **M** (стр. 56).

## [Live Time]: съемка в реальном времени

Возможность создавать снимки с длительной экспозицией без необходимости удерживать кнопку спуска. Изменяющееся изображение можно наблюдать на экране во время съемки.

**1** Выделите [Live Time] в меню режима AP (стр. 37).

**2** Нажмите  $\nabla$ , выберите максимальное время экспозиции кнопками  $\triangleleft$  и  $\triangleright$  и нажмите кнопку  $\odot$ .

- Частота обновления дисплея может изменяться автоматически в зависимости от выбранного максимального времени экспозиции.
- Чем короче максимальное время экспозиции, тем чаще будет обновляться дисплей.



**3** Для фокусировки нажмите кнопку спуска затвора до половины.

- Чтобы уменьшить размытость, вызванную дрожанием камеры, надежно зафиксируйте камеру на штативе и используйте дистанционный спуск затвора, управляемый через OI.Share (стр. 141) в беспроводном дистанционном режиме.
- Если индикатор фокусировки мигает, значит камера не сфокусирована.

**4** Чтобы начать съемку в режиме реального времени, полностью нажмите кнопку спуска.

- Камера автоматически настроит нужные параметры и начнет съемку.
- За процессом съемки можно наблюдать на экране.

**5** Чтобы остановить съемку, нажмите кнопку спуска затвора еще раз.

- Наблюдайте за процессом съемки на экране и нажмите кнопку спуска, чтобы закончить съемку, когда желаемый результат будет достигнут.
- Съемка завершается автоматически, когда истекает выбранное время экспозиции.







### Примечание

- Для параметров длительной экспозиции (Bulb/Time) в режиме **M** предлагаются более расширенные настройки (стр. 55).

## [Мультиэкспозиция]: съемка мультиэкспозиций

Совмещение двух изображений — одно поверх другого.

- 1 Выделите [Мультиэкспозиция] в меню режима AP (стр. 37) и нажмите кнопку .
- 2 Для фокусировки нажмите кнопку спуска затвора до половины.
  - Если индикатор фокусировки мигает, значит камера не сфокусирована.
- 3 Чтобы сделать первый снимок, полностью нажмите кнопку спуска.
  - После начала съемки символ  подсвечивается зеленым цветом.
  - Накладываемое изображение показывается на экране.
  - Нажмите  для удаления последнего снимка.
- 4 Сделайте второй снимок.
  - Используйте первое изображение в качестве ориентира для наложения второго снимка.
  - В режиме мультиэкспозиции камера не переходит в спящий режим.
  - Второй снимок автоматически удаляется при выполнении любого из следующих действий:  
Выключение камеры; нажатие кнопки ; нажатие кнопки **MENU**, нажатие кнопки , вращение диска выбора режимов; истощение заряда аккумулятора; или подключение любого кабеля к камере.



### Рекомендации

- Подробная информация о создании наложений:  «Наложение» (стр. 122)



## [HDR]: комбинированная съемка в HDR

Захват деталей как в засвеченных, так и в темных зонах. Камера выполняет съемку четырех кадров с разными значениями экспозиции и объединяет их в одно изображение.

- 1 Выделите [HDR] в меню режима AP (стр. 37).
- 2 Нажмите  $\nabla$ , выберите [HDR1] или [HDR2] с помощью  $\triangleleft$  и нажмите кнопку  $\text{OK}$ .



<b>HDR1</b>	Выполняется съемка четырех изображений с различной экспозицией, после чего камера объединяет их в одно HDR-изображение. Режим HDR2 позволяет получать более выразительные изображения, чем HDR1. Используется фиксированное значение чувствительности ISO — 200.
<b>HDR2</b>	



- 3 Для фокусировки нажмите кнопку спуска затвора до половины.
    - Если индикатор фокусировки мигает, значит камера не сфокусирована.
  - 4 Чтобы начать съемку в режиме HDR, полностью нажмите кнопку спуска.
    - При нажатии кнопки спуска камера автоматически делает четыре снимка.
- Шум может быть более заметным на фотографиях, сделанных с применением короткой выдержки.
  - Для достижения наилучших результатов закрепите камеру, например, установив ее на штатив.
  - Изображение, выводимое на экран во время съемки, будет отличаться от HDR-обработанного изображения.
  - Изображение, обработанное с помощью HDR, будет сохранено как файл в формате JPEG. Если режим качества изображения установлен на [RAW], изображение записывается в формате RAW+JPEG.
  - Для режима цвета фиксированно используется значение [Естественный], для цветового пространства — значение [sRGB].



## Режим [Беззв. [♥]]

Отключите звуки и подсветку камеры в ситуациях, когда они могут быть нежелательными.

- 1 Выделите [Беззв. [♥]] в меню режима AP (стр. 37) и нажмите кнопку .
  - 2 Для фокусировки нажмите кнопку спуска затвора до половины.
    - Если индикатор фокусировки мигает, значит камера не сфокусирована.
  - 3 Нажмите кнопку спуска затвора до конца.
    - После спуска затвора экран на короткое время погаснет. Спуск затвора произойдет беззвучно.
- Желаемые результаты могут быть не достигнуты, если съемка выполняется при освещении источниками мерцающего света, такими как флуоресцентные или светодиодные лампы, или если объект движется во время съемки рывками.
  - Если режим [Беззв. [♥]] выбран в режиме **SCN** или **AP**, для уменьшения звука и света, создаваемых камерой, принимаются следующие меры.
    - Электронный затвор: Включен
    - ): Откл.
    - Подсветка Аф: Откл.
    - Режим вспышки: Откл.
  - Функция подавления шума при длинной экспозиции недоступна, если режим [Беззв. [♥]] выбран в режиме **SCN** или **AP**.
  - Обратите внимание, что ввиду задействования электронного затвора объект может искажаться на фотографиях при быстром перемещении камеры во время съемки или при съемке быстро движущихся объектов.



### Примечание



- Нажмите  для серийной съемки/съемки с автоспуском (стр. 74).
- Использование расширенных настроек (стр. 117) возможно, если режим «Беззв. [♥]» выбран с помощью кнопки   (стр. 75) в режиме **P/A/S/M/ART**.

## Съемка панорамы

Выполните проводку камеры, следуя инструкциям на экране, для создания одной широкоугольной (панорамной) фотографии.

1 Выделите [Панорама] в меню режима AP (стр. 37).

2 Нажмите  $\nabla$ , затем с помощью  $\triangleleft \triangleright$  выделите желаемый тип панорамы и нажмите кнопку  $\odot$ .

	Делайте панорамные снимки с большим углом зрения, чем для других снимков.
	Снимайте панорамы с еще большим углом зрения, чем для  .



3 Выделите направление проводки с помощью  $\triangle \nabla \triangleleft \triangleright$  и нажмите кнопку  $\odot$ .

4 Для фокусировки нажмите кнопку спуска затвора до половины.



5 Нажмите кнопку спуска до конца, чтобы начать съемку, а затем медленно проведите камеру в направлении, указанном стрелкой на экране.

- Стрелка на экране перемещается при проводке камеры.
- Чтобы отменить съемку и вернуться к шагу 3, нажмите кнопку **MENU**.



6 Когда стрелка на экране дойдет до конца индикатора выполнения, съемка закончится, и камера создаст панорамный снимок.

### Примечание

- Фокусировка, экспозиция и т. п. фиксируются на значениях, действовавших на момент начала съемки.
- До того как стрелка достигнет конца индикатора выполнения, можно нажать кнопку  $\odot$  или еще раз нажать кнопку спуска, чтобы закончить съемку и создать панораму из данных, записанных на текущий момент.
- Съемка может быть отменена с отображением сообщения об ошибке, если: проводка камеры выполняется слишком медленно или слишком быстро/камера проводится по диагонали/камера проводится в направлении, противоположном направлению стрелки на дисплее/объектив находится в положении зуммирования/проводка не начинается в течение установленного периода.
- Панорамная фотосъемка может быть недоступна с некоторыми объективами.

## [Коррекц.трапец.искр.]

Коррекция перспективных искажений на фотографиях зданий и пейзажах.

- 1 Выделите [Коррекц.трапец.искр.] в меню режима AP (стр. 37) и нажмите кнопку **OK**.
- 2 Выполните настройку по вертикали, просматривая эффект на дисплее, и кадрируйте снимок.
  - Выберите величину компенсации с помощью диска управления.
  - Кнопками **Δ** **▽** выберите область записи. В зависимости от величины компенсации записанная область может стать недоступной для выбора.
  - Для отмены изменений нажмите и удерживайте кнопку **OK**.
- 3 Нажмите кнопку **INFO**, выполните настройку по горизонтали и кадрируйте снимок.
  - Выберите величину компенсации с помощью диска управления.
  - Кнопками **<** **>** выберите область записи. В зависимости от величины компенсации записанная область может стать недоступной для выбора.
  - Для отмены изменений нажмите и удерживайте кнопку **OK**.
  - Нажимайте кнопку **INFO** для переключения между дисплеями настройки по вертикали (шаг 2) и горизонтали (шаг 3) по желанию.
- 4 Для фокусировки нажмите кнопку спуска затвора до половины.
  - Если индикатор фокусировки мигает, значит камера не сфокусирована.
- 5 Для выполнения съемки нажмите кнопку спуска затвора до конца.
  - По мере увеличения величины компенсации:
    - изображение становится более грубым;
    - коэффициент масштабирования кадрированной области увеличивается;
    - переместить рамку кадрирования по вертикали или горизонтали теперь будет невозможно.
  - Если выбрано качество изображения [RAW], фотографии записываются в формате RAW+JPEG.
  - При использовании оптических конвертеров достижение желаемых результатов может быть недоступным.
  - В зависимости от степени коррекции, некоторые зоны автофокуса могут оказаться за пределами области отображения. Если зона автофокуса, на которой фокусируется камера, находится за пределами области отображения, появляется значок (⬆, ⬇, ⬅ или ➡).
  - Если для параметра [Стабилизация] выбрано фокусное расстояние, коррекция будет отрегулирована соответственно выбранному фокусному расстоянию. Если не используется объектив стандарта микро 4/3 или 4/3, выберите фокусное расстояние при помощи параметра [Стабилизация] (стр. 89).
  - Нельзя использовать кнопку **⚡** (**>**) и кнопку **☰** (**▽**) для выбора режима съемки со вспышкой или режима длительной съемки/автоспуска во время выполнения настройки коррекции трапецеидальных искривлений. Вместо этого используйте панель управления LV Super (стр. 77).



## [Автом. брекетинг экспозиции]: изменение экспозиции в серии снимков

Съемка серии фотографий с различной экспозицией для каждого снимка.

- 1 Выделите [Автом. брекетинг экспозиции] в меню режима AP (стр. 37).
- 2 Нажмите  $\nabla$ , выберите количество снимков кнопками  $\triangleleft$   $\triangleright$  и нажмите кнопку  $\odot$ .

3f	Выполнение 3 снимков: первый — с оптимальной экспозицией ( $\pm 0,0$ EV), второй — при $-1,0$ EV, а третий — при $+1,0$ EV.
5f	Выполнение 5 снимков: первый — с оптимальной экспозицией ( $\pm 0,0$ EV), второй — при $-1,3$ EV, третий — при $-0,7$ EV, четвертый — при $+0,7$ EV и пятый — при $+1,3$ EV.

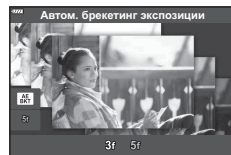



- 3 Для фокусировки нажмите кнопку спуска затвора до половины.
  - Если индикатор фокусировки мигает, значит камера не сфокусирована.
- 4 Для выполнения съемки нажмите кнопку спуска затвора полностью.
  - Выполните установленное количество снимков.
  - Во время автоматической последовательной съемки в диапазоне настроек индикатор [BKT] становится зеленым.
  - Камера интерполирует текущее значение коррекции экспозиции.

## [Брекетинг фокусировки]: изменение фокусного расстояния в серии снимков

При каждом нажатии кнопки спуска камера делает серию из восьми фотографий с разным фокусным расстоянием для каждого снимка.

- 1 Выделите [Брекетинг фокусировки] в меню режима AP (стр. 37).
- 2 Нажмите кнопку  $\nabla$ , выберите величину изменения фокусного расстояния при каждом снимке кнопками  $\triangleleft$  и  $\triangleright$  и нажмите кнопку  $\odot$ .

	Фокусное расстояние изменяется на небольшую величину при каждом снимке.
	Фокусное расстояние изменяется на большую величину при каждом снимке.

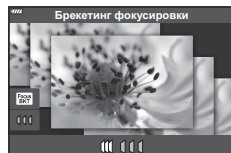

- 3 Для фокусировки нажмите кнопку спуска затвора до половины.
  - Если индикатор фокусировки мигает, значит камера не сфокусирована.
- 4 Для выполнения съемки нажмите кнопку спуска затвора полностью.
  - Камера снимает восемь фотографий, изменяя фокусное расстояние при каждом снимке. Камера будет делать снимки с выбранным фокусным расстоянием и с шагом вперед и назад, при нажатии кнопки спуска наполовину.
  - Во время автоматической последовательной съемки в диапазоне настроек индикатор [BKT] становится зеленым.
  - Брекетинг фокусировки завершается, если во время съемки осуществляется масштабирование.
  - Съемка заканчивается, когда фокусировка достигает  $\infty$  (бесконечность).
  - Брекетинг фокусировки использует электронный затвор.
  - Брекетинг фокусировки недоступен для объективов, которые имеют крепеж, соответствующий стандарту 4/3 или некоторым стандартам микро 4/3.

## Применение арт-фильтров (режим ART)

Художественные фильтры позволяют свободно экспериментировать с художественными эффектами.

- 1 Установите диск выбора режимов в положение **ART**.

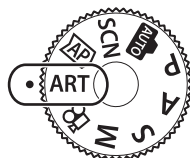

- 2 Выделите фильтр кнопками  $\triangleleft \triangleright$ .

- Когда выделен фильтр [Поп Арт I] или [Мягкий Фокус], на дисплее появляется ползунок. С его помощью можно регулировать силу применения арт-фильтра (стр. 50).



Ползунок

- 3 Нажмите кнопку  $\nabla$  и выделите эффект кнопками  $\triangleleft \triangleright$ .

- Доступные эффекты зависят от выбранного фильтра (мягкий фокус, пинхол, рамка, белая рамка, звездный свет, цветной фильтр, монохром, размытие или тень).



Ползунок

- 4 Для коррекции экспозиции нажмите кнопку  $\nabla$ .

- На дисплее появится ползунок.
- Вращайте диск управления, чтобы настроить величину компенсации.
- Выбирайте положительные (“+”) значения, чтобы осветлить снимки, отрицательные (“-”) — чтобы сделать их темнее. Максимальное значение экспозиции  $\pm 5,0$  EV. Во время съемки в реальном времени яркость экрана может быть отрегулирована только до значения  $\pm 3,0$  EV. Если величина экспозиции превышает значение  $\pm 3,0$  EV, панель экспозиции начинает мигать.
- Для сброса параметров коррекции экспозиции нажмите и удерживайте кнопку  $\odot$ .







Панель экспозиции

- 5 Нажмите кнопку  $\odot$ .

- 6 Выполните съемку.

- Нажмите кнопку  $\square$ , чтобы выбрать другой арт-фильтр. После отображения эффектов нажмите кнопку  $\triangle$ . Если отображается параметр [Экспозиция/яркость], нажмите  $\nabla$ .

 **Примечание**

- Параметры [Цветной фильтр] (стр. 93) и [Монохром] (стр. 94) доступны с некоторыми арт-фильтрами.
- Коррекцию экспозиции (стр. 69) также можно настраивать путем вращения диска управления или нажатия кнопки  (△) и последующего использования <img alt="Left arrow" data-bbox="133 121 148 136"/><img alt="Right arrow" data-bbox="148 121 163 136"/>.
- Программный сдвиг (стр. 51) может быть настроен путем нажатия кнопки  (△) и последующего использования  .
- Можно также использовать сенсорные элементы управления.



## Типы арт-фильтров

<b>Поп Арт I/II</b>	Создает изображение, подчеркивающее красоту цвета.
<b>Мягкий Фокус</b>	Создает изображение, передающее атмосферу в мягких тонах.
<b>Бледные Цвета I/II</b>	Создает немного засвеченное изображение с мягким, рассеянным светом.
<b>Светлые тона</b>	Создает высококачественное изображение, смягчая затененные и яркие зоны.
<b>Зернистость I/II</b>	Создает изображение, подчеркивающее шероховатость черно-белых снимков.
<b>Пинхол I/II/III</b>	Создает изображения, как будто снятые старой или игрушечной камерой, нечеткие по краям.
<b>Диорама I/II</b>	Создает изображение в миниатюре, усиливая насыщенность и контраст и размывая участки, оказавшиеся не в фокусе.
<b>Кросс Процесс I/II</b>	Создает изображение, передающее сюрреалистическую атмосферу. Cross Process II создает изображение с усиленным пурпурным цветом.
<b>Легкая Сепия</b>	Создает высококачественное изображение, удлинняя тени и смягчая общий вид изображения.
<b>Резкие тона I/II</b>	Создает изображение с подчеркнутой границей между светом и тенью за счет частичного увеличения контраста.
<b>Key Line I/II</b>	Создает изображение с отчетливыми контурами в иллюстративном стиле.
<b>Акварель I/II</b>	Создает мягкие, яркие изображения, удаляя темные участки, делая пастельные цвета более плотными за счет белого фона и смягчения контуров.
<b>Винтаж I/II/III</b>	Придает будничным снимкам ностальгические, винтажные оттенки за счет эффекта выцветания как на бумажных фотографиях.
<b>Частичный Цвет I/II/III</b>	Придает объектам выразительность, извлекая заданные цвета и делая остальное изображение монохромным.
<b>Bleach Bypass I/II</b>	Эффект «bleach bypass» (удержание серебра), который можно увидеть в фильмах и подобной продукции, используется для создания особого эффекта при съемке улиц и металлических предметов.
<b>Диффузионный фильтр</b>	Одновременная обработка тонов кожи и градация теней, характерных для пленки.

II и III представляют собой измененные варианты оригинала (I).

- Для максимального использования преимуществ арт-фильтров некоторые настройки функций съемки отключены.
- Если выбрано качество изображения [RAW] (стр. 83), будет автоматически установлено качество RAW+JPEG. Арт-фильтр будет применен только к копии в формате JPEG.
- В зависимости от объекта, переходы тонов могут быть резкими, эффект может быть менее заметен или изображение может быть более зернистым.
- Некоторые эффекты могут быть не видны в режиме живого изображения или во время видеосъемки.
- Выбор фильтров, эффектов и качества видеоролика при записи видеороликов может повлиять на скорость и гладкость воспроизведения.

## Регулировка силы применения арт-фильтра (Точная настройка)

Перед началом съемки можно настроить силу применения фильтров «Поп Арт I» и «Мягкий Фокус».

**1** В меню арт-фильтра выберите [Поп Арт I] или [Мягкий Фокус] (стр. 49).

- На дисплее появится ползунок.
- Для выполнения точной настройки арт-фильтра вращайте диск управления.
- Можно также использовать сенсорные элементы управления.
- Эффект будет виден на экране.
- Для сброса параметров фильтра нажмите и удерживайте кнопку .



Ползунок

**2** Нажмите кнопку .

**3** Выполните съемку.

- Для выполнения точной настройки арт-фильтра повторно нажмите кнопку .

## Использование параметра [Частичный Цвет]

Запись только выбранных оттенков в цвете.

**1** В меню арт-фильтра выберите [Частичный Цвет I/II/III] (стр. 49).

- На дисплее появится цветовой круг.



**2** Для выбора цвета вращайте диск управления.

- Эффект будет виден на экране.
- Можно также использовать сенсорные элементы управления.

**3** Нажмите кнопку .

**4** Выполните съемку.

- Чтобы выбрать другой цвет после съемки, нажмите кнопку .

## Предоставление камере возможности выбирать значение диафрагмы и выдержку (программный режим)

В режиме съемки **P** камера автоматически выбирает оптимальные значения диафрагмы и выдержки соответственно яркости объекта. Установите диск выбора режимов в положение **P**.

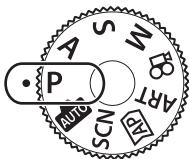

Величина компенсации экспозиции

Значение диафрагмы

Выдержка

Режим съемки

- Отображаются выбранные камерой выдержка и значение диафрагмы.
- Компенсацию экспозиции (стр. 69) можно настраивать путем вращения диска управления или нажатия кнопки ( $\Delta$ ) и последующего использования  $\langle \Delta \rangle$ .
- Если камере не удастся достичь оптимальной экспозиции, то значения выдержки и диафрагмы мигают. Значение диафрагмы в момент мигания индикатора зависит от типа объектива и его фокусного расстояния. При использовании фиксированной настройки [ISO] измените настройку. «Изменение чувствительности ISO (ISO)» (стр. 79)

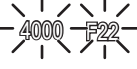
Пример отображения предупреждений (мигание)	Статус	Действие
	Слишком темный объект.	Воспользуйтесь вспышкой.
	Слишком яркий объект.	<ul style="list-style-type: none"> <li>• Диапазон замера камеры превышен. Необходим имеющийся в продаже ND-фильтр (для регулирования количества света).</li> <li>• Короткая выдержка до 1/16000 с доступна в беззвучном режиме .  «Электронный затвор (Беззв. )» (стр. 75)</li> </ul>

### Программная коррекция (Ps)

В режиме **P**, режиме **ART** и некоторых режимах **AP** можно выбрать другие комбинации диафрагмы и выдержки, которые приведут к одной и той же экспозиции. Нажмите кнопку ( $\Delta$ ), а затем нажмите  $\Delta \nabla$  для установки программного сдвига так, чтобы рядом с режимом съемки появился символ «S». Чтобы отменить программный сдвиг, нажимайте  $\Delta \nabla$ , пока символ «S» не исчезнет.

- Программная коррекция недоступна в других режимах или при использовании вспышки.



Программная коррекция

## Выбор диафрагмы (режим с приоритетом диафрагмы)

В режиме съемки **A** фотограф самостоятельно выбирает значение диафрагмы, а камера автоматически настраивает соответствующую выдержку. Установите диск выбора режимов на **A**, а затем с помощью диска управления выберите значение диафрагмы.

При большой диафрагме (малые значения *F*) глубина резкости (область в фокусе перед точкой фокусировки или за ней) уменьшается, что приводит к смягчению деталей на заднем плане. С уменьшением диафрагмы (большие значения *F*) глубина резкости возрастает.

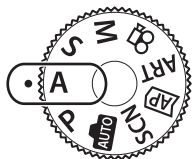

Величина компенсации экспозиции

Значение диафрагмы

- После нажатия кнопки ( $\Delta$ ) для выбора диафрагмы также можно использовать  $\Delta \nabla$ .
- Компенсацию экспозиции (стр. 69) можно настраивать путем вращения диска управления или нажатия кнопки ( $\Delta$ ) и последующего использования  $\triangleleft \triangleright$ .

### Установка значения диафрагмы

Уменьшение значения диафрагмы  $\leftarrow$   $\rightarrow$  Увеличение значения диафрагмы

F2.8  $\leftarrow$  F4.0  $\leftarrow$  **F5.6**  $\rightarrow$  F8.0  $\rightarrow$  F11

(Уменьшение глубины резкости)  $\leftarrow$   $\rightarrow$  (Увеличение глубины резкости)

- Если камере не удастся достичь оптимальной экспозиции, то значение выдержки мигает. При использовании фиксированной настройки [ISO] измените настройку.  
 «Изменение чувствительности ISO (ISO)» (стр. 79)

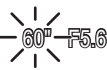
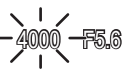
Пример отображения предупреждений (мигание)	Статус	Действие
	Объект недоэкспонирован.	Уменьшите значение диафрагмы.
	Объект переэкспонирован.	<ul style="list-style-type: none"> <li>• Увеличьте значение диафрагмы.</li> <li>• Если экран предупреждения не исчезает, диапазон замера камеры превышен. Необходим имеющийся в продаже нейтральный фильтр (для регулировки количества света).</li> <li>• Короткая выдержка до 1/16000 с доступна в беззвучном режиме .</li> <li>•  «Электронный затвор (Беззв. )» (стр. 75)</li> </ul>

## Выбор выдержки (режим с приоритетом выдержки)

В режиме съемки **S** фотограф самостоятельно выбирает выдержку, а камера автоматически настраивает соответствующее значение диафрагмы. Установите диск выбора режимов на **S**, а затем с помощью диска управления выберите выдержку.

Короткие выдержки замедляют движение быстро движущихся объектов. Длинные выдержки усиливают эффект движения, смазывая движущиеся объекты.

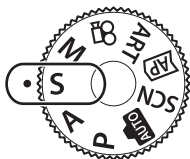

Величина компенсации экспозиции

Выдержка

- После нажатия кнопки ( $\Delta$ ) для выбора выдержки также можно использовать  $\Delta$   $\nabla$ .
- Компенсацию экспозиции (стр. 69) можно настраивать путем вращения диска управления или нажатия кнопки ( $\Delta$ ) и последующего использования  $\triangleleft$   $\triangleright$ .

### Установка выдержки

Увеличение выдержки  $\leftarrow$   $\rightarrow$  Уменьшение выдержки

60"  $\leftarrow$  15  $\leftarrow$  30  $\leftarrow$  **60**  $\rightarrow$  125  $\rightarrow$  250  $\rightarrow$  4000

(Усилить движение)  $\leftarrow$   $\rightarrow$  (Замедлить движение)

- Если камере не удается достичь оптимальной экспозиции, то значение диафрагмы мигает. Значение диафрагмы в момент мигания индикатора зависит от типа объектива и его фокусного расстояния. При использовании фиксированной настройки [ISO] измените настройку. «Изменение чувствительности ISO (ISO)» (стр. 79)



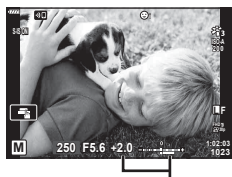
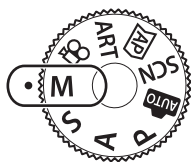

Пример отображения предупреждений (мигание)	Статус	Действие
2000	Объект недоэкспонирован.	Увеличьте значение выдержки.
125	Объект переэкспонирован.	<ul style="list-style-type: none"> <li>• Установите более короткую выдержку.</li> <li>• Если экран предупреждения не исчезает, диапазон замера камеры превышен. Необходим имеющийся в продаже нейтральный фильтр (для регулировки количества света).</li> <li>• Короткая выдержка до 1/16000 с доступна в беззвучном режиме [<math>\heartsuit</math>].  «Электронный затвор (Беззв. [<math>\heartsuit</math>])» (стр. 75)</li> </ul>

## Выбор диафрагмы и выдержки (ручной режим)

В режиме **M** фотограф самостоятельно выбирает и значение диафрагмы, и выдержку. Также возможна поккадровая фотосъемка, фотосъемка с ручной выдержкой и в режиме коллажа в реальном времени. Переведите диск выбора режимов в положение **M** и, вращая диск управления, установите выдержку, затем нажмите кнопку  ( $\Delta$ ) и, вращая диск управления, установите диафрагму.



Разница с оптимальной экспозицией

- После нажатия кнопки  ( $\Delta$ ) для выбора выдержки также можно использовать  $\Delta \nabla$ .
- После нажатия кнопки  ( $\Delta$ ) для выбора диафрагмы также можно использовать  $\Delta \nabla$ .
- На экране будет отображено значение экспозиции, определяемое на основании выбранных значений диафрагмы и выдержки, а также разница по сравнению с наиболее подходящим значением экспозиции, измеренным камерой.
- Значение выдержки можно установить в диапазоне от 1/4000 до 60 секунд или выбрать режим [BULB], [LIVE TIME] или [LIVECOMP].
- Короткая выдержка до 1/16000 с доступна в беззвучном режиме [ $\heartsuit$ ].  
 «Электронный затвор (Беззв. [ $\heartsuit$ ])» (стр. 75)
- Яркость изображения, отображаемого на экране, изменяется при изменении диафрагмы и выдержки. Можно зафиксировать яркость дисплея, чтобы объект можно было держать в поле зрения во время съемки.  [Увеличить LV] (стр. 127)
- Даже при активации функции [Подавл.Шума] на изображении, отображаемом на экране, и на сохраненных изображениях могут быть заметны шум и/или светлые пятна при определенных внешних условиях (температура и т. д.) и настройках камеры.

### Шум на снимках

При съемке с большой выдержкой на экране могут появляться искажения. Данное явление происходит при повышении температуры в устройстве захвата изображений или в его внутренней цепи управления, что приводит к появлению тока в тех участках устройства захвата изображений, на которые обычно не воздействует свет. Это также имеет место при съемке с высокой настройкой чувствительности по ISO в атмосфере, подвергаемой действию высоких температур. Для уменьшения искажений камера задействует функцию уменьшения шума.  [Подавл.Шума] (стр. 128)

## Съемка с длинной экспозицией (BULB/LIVE TIME)

Используйте для съемки фейерверков, ночных пейзажей и подобных сюжетов. В режиме **M** вращайте диск управления в указанном направлении, пока на экране не отобразится [BULB] или [LIVE TIME].

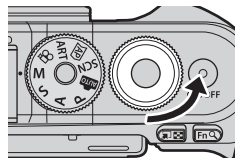

2

мерцания

### Ручная выдержка (BULB):

Затвор остается открытым, пока нажата кнопка спуска затвора. Концом экспозиции является момент отпускания кнопки спуска затвора. Вид через объектив не отображается во время экспозиции.

### Ручная выдержка (LIVE TIME):

Началом экспозиции является момент полного нажатия кнопки спуска затвора. Для окончания экспозиции необходимо снова полностью нажать кнопку спуска затвора. Вид через объектив отображается во время экспозиции.

- Нажмите кнопку **MENU**, чтобы выбрать интервал отображения для съемки в режиме [Live BULB] или [Live TIME]. Выберите [Откл.], чтобы отключить отображение во время экспозиции.
- Чтобы обновить дисплей во время экспозиции, коснитесь экрана или наполовину нажмите кнопку спуска (только [LIVE TIME]).
- Режимы [BULB] и [LIVE TIME] недоступны при некоторых значениях чувствительности ISO.
- Чтобы уменьшить размытость, вызванную дрожанием камеры, надежно зафиксируйте камеру на штативе и используйте дистанционный спуск затвора, управляемый через OI.Share (стр. 141).
- Во время съемки возможности настройки следующих функций ограничены. Серийная съемка, съемка с автоспуском, таймлапс съемка, стабилизация и т. д.

## Съемка коллажей в реальном времени (комбинация темного и светлого поля)

Объедините несколько экспозиций, чтобы создать фотографию с полосами света от звезд или фейерверков и других объектов, не меняя яркости фона.

- 1 В режиме **M** установите значение выдержки [LIVECOMP].

- В режиме **M** вращайте диск управления в указанном направлении, пока на экране не отобразится [LIVECOMP].

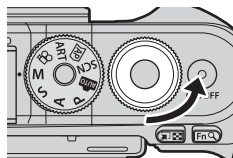





- 2 Нажмите кнопку **MENU**, чтобы отобразить [Настройки комб. съемки] и нажмите кнопки  $\Delta$   $\nabla$ , чтобы выбрать время экспозиции для отдельных экспозиций.
  - 3 Нажмите кнопку спуска, чтобы подготовить камеру.
    - Камера снимет кадр в качестве эталона для подавления шума.
    - На готовность камеры указывает сообщение [Готово к комб. съемке] на экране.
  - 4 Для фокусировки нажмите кнопку спуска затвора до половины.
    - Если индикатор фокусировки мигает, значит камера не сфокусирована.
  - 5 Чтобы начать съемку коллажа в реальном времени, полностью нажмите кнопку спуска.
    - Комбинированное изображение будет отображаться на экране при каждой экспозиции.
  - 6 Чтобы остановить съемку, нажмите кнопку спуска затвора еще раз.
    - Наблюдайте за процессом съемки на экране и нажмите кнопку спуска, чтобы закончить съемку, когда желаемый результат будет достигнут.
    - Максимальная продолжительность комбинированной съемки составляет 3 часа. Однако доступное время съемки будет зависеть от условий съемки и уровня заряда аккумулятора камеры.
- Диапазон выбора настроек чувствительности ISO ограничен.
  - Чтобы уменьшить размытость, вызванную дрожанием камеры, надежно зафиксируйте камеру на штативе и используйте дистанционный спуск затвора, управляемый через Ol.Share (стр. 141).
  - Во время съемки возможности настройки следующих функций ограничены. Серийная съемка, съемка с автоспуском, таймлапс съемка, стабилизация и т. д.

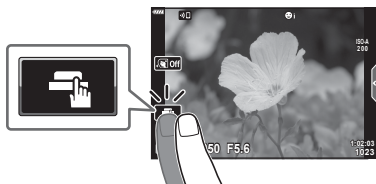

## Съемка с использованием сенсорного управления

Нажимайте  для циклического перемещения по установкам сенсорного экрана.



	Нажмите на объект, чтобы автоматически выполнить фокусировку и спуск затвора. Эта функция недоступна в режиме видеосъемки и при съемке от руки, с использованием параметра время или при съемке коллажа.
	Сенсорное управление отключено.
	Прикоснитесь к экрану, чтобы отобразить метку AF и сфокусироваться на объекте в выбранной зоне. Фотографии можно снимать, нажимая кнопку спуска затвора.

### ■ Предварительный просмотр объекта съемки ()

#### 1 Нажмите на объект на дисплее.

- Будет отображаться метка AF.
- Для выбора размера рамки воспользуйтесь ползунком.
- Коснитесь , чтобы отключить отображение метки AF.

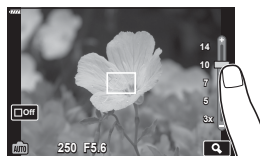

#### 2 Коснитесь для увеличения в положении рамки.

- Для прокрутки отображаемой области увеличенного изображения перемещайте ее пальцем.
- Нажмите , чтобы отменить отображение увеличенного изображения.
- В режиме видеоролика изменение размера или увеличение невозможно.

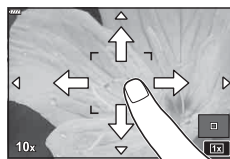



- Ситуации, когда управление с использованием сенсорного экрана недоступно, перечислены ниже.

ББ в одно касание., использование кнопок или дисков и т. д.

- Не прикасайтесь к дисплею ногтями или другими острыми предметами.
- Выполнению операций с сенсорным экраном могут помешать перчатки или защитная пленка экрана.
- Управление с помощью сенсорного экрана можно отключить.  [Настройки тачскрина] (стр. 131)

## Запись видеороликов в режимах фотосъемки

Кнопку  можно использовать для записи видео, даже если диск выбора режимов не находится в положении .



- Убедитесь, что функция [ REC] назначена кнопке  (стр. 97).

### 1 Нажмите кнопку , чтобы начать видеозапись.

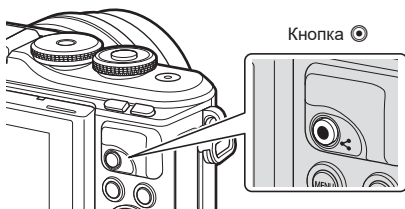
- Видеозапись будет отображаться на экране.
- Положение области фокусировки можно изменять, касаясь экрана во время записи.



### 2 Чтобы закончить запись, нажмите кнопку еще раз.

- Могут быть записаны звуки касания и нажатия кнопок.
- При использовании камеры с КМОП-матрицей движущиеся объекты могут искажаться из-за явления «сдвигаемого затвора». Это физическое явление, которое проявляется в искажении изображения при съемке быстро движущегося объекта или при дрожании камеры. Оно становится особенно заметным при съемке с большим фокусным расстоянием.
- Если размер записываемого файла видео превышает 4 ГБ, он будет автоматически разделен на части. (В зависимости от условий съемки видеоролики размером менее 4 ГБ могут быть разделены на несколько файлов.)
- В случае длительной эксплуатации камеры возможно повышение температуры устройства приема изображения и появление «шума» и цветного «тумана» на изображениях. Выключите камеру на короткое время. При высокой чувствительности ISO на записанных изображениях возможно появление «шума» и цветного «тумана». В случае дальнейшего увеличения температуры камера автоматически выключится.
- В случае использования объектива системы стандарта 4/3 при записи видео автофокусировка не будет работать.
- В следующих случаях нельзя использовать кнопку  для видеосъемки:
  - Когда кнопка спуска нажата наполовину; в режиме ручной выдержки, выдержки по времени, режиме комбинированной, серийной или таймлапс съемки; или когда «e-Portrait», «Съемка с рук», «Съемка полос света», «Панорама» или «Подсветка HDR» выбраны в режиме **SCN**, или «Коррекц.трапец.искр.», «Панорама», «Live TIME», «Мультиэкспозиция», HDR или коллаж выбраны в режиме .
- Звуковой сигнал не звучит, когда камера фокусируется в режиме видеосъемки.

### **Примечание**

- Некоторые настройки, такие как режим автофокусировки, могут устанавливаться отдельно для видеороликов и фотографий.  «Использование меню видео» (стр. 119)

## Запись видео в режиме видеоролика

Режим видеосъемки можно использовать для создания видеороликов с эффектами, доступными в режимах фотосъемки.

- Эффекты можно добавлять в видеоролики так же, как в фотографии.  
👉 «Добавление эффектов к видеоролику» (стр. 87)

1 Поверните диск выбора режимов и выберите 📷.

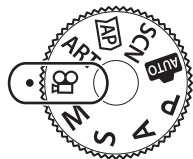

2 Выделите режим видеоролика кнопками ◀▶ (стр. 60).

- В некоторых режимах есть дополнительные параметры, доступ к которым можно получить, нажав кнопку ▾.



3 Нажмите кнопку (OK), чтобы выбрать выделенный режим.

- Нажмите кнопку (↔), чтобы выбрать другой режим видеосъемки. Если отображаются дополнительные параметры, нажмите △.

4 Нажмите кнопку (REC), чтобы начать видеозапись.

- Убедитесь, что функция [REC] назначена кнопке (REC) (стр. 97).
- Чтобы закончить запись, нажмите кнопку (REC) еще раз.
- Уровень звука во время записи отображается индикатором уровня записи. Чем больше индикатор переходит в красный цвет, тем выше уровень записи.
- Уровень записи можно настроить в меню видео 📷.  
👉 [Громкость записи] (стр. 119)

Индикатор уровня записи







- Звуковой сигнал не звучит, когда камера фокусируется в режиме видеосъемки.

### 📌 Примечание

- Можно предотвратить запись звуков, издаваемых камерой во время видеосъемки.  
👉 «Использование функции беззвучной съемки во время съемки видеоролика» (стр. 66)
- Можно также использовать сенсорные элементы управления.

## Параметры режима видеоролика

Режим видеоролика	Описание	
 <b>Стандарт</b>	Съемка стандартных видеороликов или видеороликов с выбранными эффектами.	61
 <b>4K</b>	Съемка видеороликов в формате 4K.	—
 <b>Клипы</b>	Создание одного видеофайла, включающего несколько коротких видеороликов.	63
 <b>Высокоскор.</b>	Запись видеороликов с замедленным движением. Запись звука производиться не будет.	66

- Доступные режимы цвета зависят от режима видеосъемки.
- При съемке в режиме [4K] или [Высокоскор.] используйте карту памяти UHS-I с классом скорости UHS 3.
- Используйте карту памяти с классом скорости 10 или выше при съемке в режиме [Стандартный] или [Клипы].
- В зависимости от операционной системы некоторые компьютеры могут не воспроизводить видеоролики, записанные в режиме [4K]. Информацию о системных требованиях для просмотра видеороликов формата 4K на компьютере см. на вебсайте OLYMPUS.

## Видео-эффекты

В видеоролик можно добавлять различные эффекты. Также можно увеличивать выбранную область кадра без зуммирования объектива.

**1** Выделите [Стандартный] в параметре режима видеосъемки (стр. 60) и нажмите кнопку **OK**.

- Используйте элементы управления в реальном времени, чтобы выбрать параметры качества (размер и частоту кадров) видеоролика (стр. 84).

**2** Нажмите кнопку **REC**, чтобы начать видеозапись.

**3** Коснитесь значка эффекта, который нужно выбрать.

- Коснитесь дисплея, чтобы добавить эффекты во время съемки.
- Некоторые эффекты можно добавить, коснувшись дисплея перед началом записи.



Видео-эффект

Видео-эффект	Описание
<b>Затенение</b>	Видео с выбранным эффектом обработки изображения. Эффект затенения применяется к переходу между сценами.
<b>Стар. Пленка</b>	К изображению в произвольном порядке применяется эффект повреждения или помех из-за пыли для придания сходства со старыми киноплёнками.
<b>Мульти-эхо</b>	Добавление эффекта остаточного изображения. Остаточные изображения будут появляться за движущимися объектами.
<b>Эхо</b>	При касании символа на короткое время появляется призрачное изображение, которое затем исчезает.
<b>Телеконвертер видео</b>	Увеличение области изображения без использования зума объектива. Выбранную часть изображения можно увеличить даже когда камера установлена неподвижно.

**4** Чтобы закончить запись, нажмите кнопку **STOP** еще раз.

- С помощью кнопки **INFO** также можно управлять дисплеем информации о съемке во время записи видео. Однако учитывайте, что при нажатии кнопки **INFO** во время записи все видеоэффекты, кроме затенения и телеконвертера, отменяются.

### ■ Затенение

Коснитесь значка. Эффект будет применяться постепенно при касании значка в режиме цвета.

- В видеороликах, снятых в частичном цвете, используется цвет, выбранный в режиме **ART**.

### ■ Стар. Пленка

Коснитесь значка, чтобы применить эффект. Коснитесь значка еще раз, чтобы отменить эффект.

### ■ Мульти-эхо

Коснитесь значка, чтобы применить эффект. Коснитесь значка еще раз, чтобы отменить эффект.

### ■ Эхо

При каждом касании значка эффект усиливается.

### ■ Телеконвертер видео

**1** Коснитесь значка, чтобы отобразить рамку увеличения.

- Чтобы изменить положение рамки увеличения, касайтесь экрана или пользуйтесь кнопками  $\Delta$   $\nabla$   $\langle$   $\rangle$ .
- Нажмите и удерживайте кнопку  $\odot$ , чтобы вернуть рамку увеличения в центр экрана.



**2** Коснитесь кнопки , чтобы увеличить изображение в рамке.

- Коснитесь кнопки , чтобы вернуться к отображению рамки увеличения.

**3** Коснитесь кнопки  или нажмите кнопку  $\odot$ , чтобы отменить отображение рамки увеличения и выйти из режима телеконвертера видео.

- Телеконвертер видео недоступен в режиме автопортрета.
- Одновременное применение двух эффектов невозможно.
- Некоторые эффекты могут быть недоступны в зависимости от режима цвета.
- Частота кадров может снизиться, если используется художественный арт-фильтр или видео-эффект.

## Создание видеороликов из клипов

Возможность создавать видеофайлы, включающие несколько коротких видеороликов (клипов). Клипы можно разделить на несколько групп («Мои клипы»). К видеороликам «Мои клипы» можно добавлять фотоснимки (стр. 109).

### Запись клипов

- 1 Выделите [Клипы] в параметре режима видеоролика (стр. 60).
- 2 Нажмите  $\nabla$ , выберите длину клипа с помощью  $\triangleleft \triangleright$  и нажмите кнопку  $\odot$ .
  - Используйте элементы управления в реальном времени, чтобы выбрать параметры качества (размер и частоту кадров) видеоролика (стр. 84).
- 3 Нажмите кнопку  $\odot$ , чтобы начать съемку.
  - Съемка завершается автоматически, когда истекает выбранное время записи.
  - Чтобы продлить время записи, нажмите кнопку  $\odot$  во время записи. Время записи может быть увеличено на период до 16 секунд путем многократного нажатия кнопки.
  - Новый клип добавляется в «Мои клипы».

$\triangle$	Воспроизведение «Моих клипов» с начала.
$\nabla$	Изменение «Моих клипов», в которые добавляется клип, и положения добавления. Изменить положение добавления клипа в «Мои клипы» можно кнопками $\triangleleft \triangleright$ .
$\odot$	Подготовка к записи следующего клипа.
	Удаление снятого клипа.

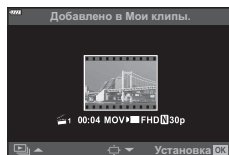

- 4 Нажмите кнопку  $\odot$ , чтобы начать съемку следующего клипа.
  - Экран запроса подтверждения закроется, начнется съемка следующего клипа.
  - Новый клип добавляется в ту же группу «Мои клипы», что и предыдущий клип.
  - Видеоролики, записанные с разным размером кадров или частотой кадров, сохраняются в разных группах «Мои клипы».

### Создание новой папки «Мои клипы»

Нажмите  $\nabla$  в шаге 3.

С помощью  $\triangle \nabla$  переместите клип в  и нажмите кнопку  $\odot$ .

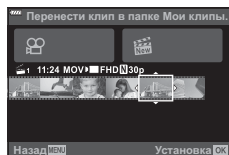

## Удаление клипа из папки «Мои клипы»

Нажмите  $\nabla$  в шаге 3.

Переместите клип в  $\square$  с помощью  $\Delta$   $\nabla$   $\triangleleft$   $\triangleright$  и нажмите кнопку  $\odot$ .

- Удаленный из «Моих клипов» клип станет обычным видеофайлом.
  - Клипы можно удалять во время воспроизведения.
- $\mathbb{E}$  «Удаление клипов из папки «Мои клипы»» (стр. 109)

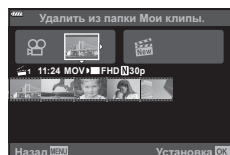

### Рекомендации

- Удаленные клипы можно снова добавить в папку «Мои клипы».  $\mathbb{E}$  «Добавление фотографий в папку «Мои клипы»» (стр. 109)

## Редактирование раздела «Мои клипы»

Все файлы из «Моих клипов» можно объединить в один видеоролик. Снятые клипы хранятся в папке «Мои клипы». К «Моим клипам» можно добавлять видеоролики и фотоснимки (стр. 109). Можно также применить эффекты перехода и эффекты арт-фильтров.

- Для воспроизведения «Моих клипов» нажмите  $\square$ , а затем нажимайте кнопку  $\mathbb{E}$ .

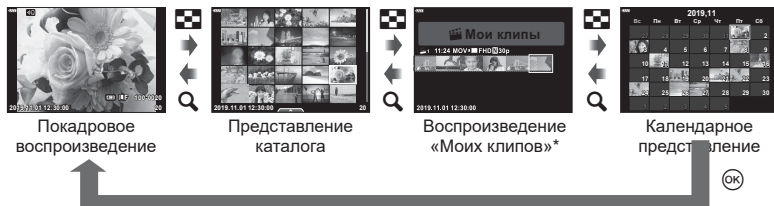

\* Если были созданы один или несколько «Моих клипов», они будут отображаться здесь. После нажатия кнопки  $\square$  дисплей воспроизведения «Моих клипов» можно также просмотреть выделив, элемент, отмеченный символом  $\mathbb{E}$ , нажав кнопку  $\odot$  и выбрав [Просм. Мои клипы] из появившегося меню.

- Кнопками  $\Delta$   $\nabla$  выберите «Моиклипы», затем кнопками  $\triangleleft$   $\triangleright$  выберите клипы нажмите кнопку  $\odot$ .

- Отобразится меню клипов.

<b>Воспр. Мои клипы</b>	Воспроизведение файлов в «Моих клипах» по порядку, с начала.
<b>Воспр. Видео</b>	Воспроизведение выбранных клипов как видеоролика.
<b>Эксп. Мои клипы</b>	Экспорт файлов в «Мои клипы» в виде видеофайла.
<b>Поменять порядок</b>	Перемещение или добавление файлов в «Мои клипы».
<b>Предв.устан. адрес</b>	Видео, снятое с такими же настройками, начиная с момента последней съемки, будет добавляться в папку $\mathbb{E}$ «Мои клипы».
<b>Удалить из «Мои клипы»</b>	Удаляет выбранный клип из папки «Мои клипы». Теперь этот клип считается обычным видеофайлом. $\mathbb{E}$ «Удаление клипов из папки «Мои клипы»» (стр. 109)



**3** Выбрав клипы для видеоролика, выделите [Эксп. Мои клипы] и нажмите кнопку **OK**.

**4** Выберите пункт с помощью кнопок **Δ ▽** и нажмите кнопку **OK**.

<b>Эффекты Клипа</b>	Можно применить 6 типов художественных эффектов.
<b>Эффект перехода</b>	Можно применить эффекты затенения.
<b>Аудио-Фон</b>	Можно выбрать [Happy Days] или [Откл.].
<b>Громк. запис. клипа</b>	Если для параметра [Аудио-Фон] установлено значение [Happy Days], можно задать громкость записи звука в видеоролике.
<b>Звук записан. клипа</b>	Выберите [Вкл.], чтобы создать видео с записанным звуком. Данная настройка доступна, только если для параметра [Аудио-Фон] выбрано значение [Откл.].
<b>Репетир</b>	Можно просмотреть отредактированные файлы из «Моих клипов» по порядку, начиная с первого.

**5** Завершив редактирование, выберите [Начать экспорт] и нажмите кнопку **OK**.



- Комбинированный альбом сохранится в виде одного видеоролика.
- Экспортирование видеозаписи может занять некоторое время.
- Максимальная продолжительность записей в «Моих клипах» составляет 15 минут, а максимальный размер файла — 4 ГБ.
- Отображение «Моих клипов» может начаться не сразу, если карту памяти перед этим вынимали, вставили, очистили от данных или она защищена.
- Можно записать не более 99 «Моих клипов», каждый длиной не более 99 кадров. Максимальное количество зависит от размера и продолжительности файлов «Моих клипов».
- В «Мои клипы» нельзя добавлять видеоролики какого-либо типа кроме клипов.

#### **При установке значения «Аудио-Фон», отличного от [Happy Days]**

Для использования фоновой музыки, отличной от [Happy Days], запишите данные загруженные с веб-сайта Olympus, на карту памяти и выберите эту музыку в качестве [Аудио-Фон] на шаге 4. Для загрузки данных посетите веб-сайт <http://support.olympus-imaging.com/bgmdownload/>

## Запись видеороликов с замедленным движением

Запись видеороликов с замедленным движением. Видеоматериал, отснятый при 120 кадрах в секунду, воспроизводится со скоростью 30 кадров в секунду; качество эквивалентно [HD].

- 1 Выделите [Высокоскор.] в параметре режима видеосъемки (стр. 60) и нажмите кнопку .
  - 2 Нажмите кнопку , чтобы начать съемку.
    - Чтобы закончить съемку, снова кнопку  еще раз.
- Фокус и экспозиция фиксируются в начале записи.
  - Запись может продолжаться до 20 секунд.
  - Запись звука производится не будет.

## Использование функции беззвучной съемки во время съемки видеоролика

Эта функция позволяет не записывать звуки, издаваемые камерой в процессе съемки.

Коснитесь вкладки беззвучной съемки, чтобы посмотреть отдельные параметры функции.

Коснувшись параметра, коснитесь появившейся на экране стрелки и выберите значение.

- Электрон. зум\*, громкость записи, диафрагма, выдержка, коррекция экспозиции, чувствительность ISO
  - \* Доступно только для объективов с механическим зумом.
- Режимы съемки определяют доступные параметры.
- Этот параметр недоступен в режиме автоспуска (стр. 67).

Вкладка беззвучной съемки



## Съемка в режиме «Автопортрет»

Повернув экран, можно фотографировать себя, одновременно видя себя на экране просмотра.

- 1 Слегка надавите на экран, а затем разверните его вниз.



Прочтите раздел «Вращение экрана: меры предосторожности» (стр. 29) перед изменением положения экрана.

- Если прикреплен объектив с механическим зумом, камера автоматически переключится на широкоугольную съемку.
- Меню автопортрета отображается на экране.
- В зависимости от режима съемки могут отображаться разные значки.



	<b>Сенсорное управление затвором</b>	При касании значка затвор отпускается примерно на 1 секунду позже.
	<b>Видеоролик</b>	Если коснуться этого значка, начнется запись видеоролика. Для остановки записи нажмите значок . При записи клипа прикоснитесь к  еще раз, чтобы увеличить время записи (до максимального времени 16 секунд).
	<b>Воспроизведение</b>	Коснитесь, чтобы переключиться в режим воспроизведения (стр. 112).
	<b>Быстрый e-Portrait</b>	Включение функции сглаживает и выравнивает изображение кожи.
	<b>Быстрый Польз. автоспуск</b>	Съемка 3 кадров с использованием автоспуска. Можно задать количество спусков затвора и интервал перед каждым спуском с помощью параметра «Польз. автоспуск»  «Польз. автоспуск» (стр. 74)
	<b>Регулировка яркости (коррекция экспозиции)</b>	Прикоснитесь к [+] или [-], чтобы настроить яркость.

**2** Скомпонуйте кадр.

- Следите за тем, чтобы ваши пальцы или ремень камеры не закрывали объектив.

**3** Коснитесь  для съема кадра.



- Также можно сделать кадр, коснувшись объекта на экране, либо нажатием кнопки спуска.
  - Отснятое изображение появится на экране.
- Будьте осторожны, чтобы не уронить камеру при использовании сенсорного экрана, когда камера удерживается одной рукой.

## Использование различных настроек

### Управление экспозицией (Экспозиция )

Выбирайте положительные (+) значения, чтобы осветлить снимки, отрицательные (-) — чтобы сделать их темнее. Максимальное значение экспозиции  $\pm 5,0$  EV.





- В режиме **P**, режиме **ART**, режиме видеоролика и некоторых режимах **AP** компенсацию экспозиции можно настроить, повернув диск управления или нажав кнопку  ( $\Delta$ ), а затем используя  $\triangleleft \triangleright$ .
- В режимах **A** и **S**, компенсацию экспозиции можно настраивать путем нажатия кнопки  ( $\Delta$ ), а затем вращая диск управления или используя  $\triangleleft \triangleright$ .
- Коррекция экспозиции недоступна в режиме **Auto**, **M** или **SCN** или при выборе «Live TIME» или «Панорама» в режиме **AP**.
- Во время съемки в реальном времени яркость экрана может быть отрегулирована только до значения  $\pm 3,0$  EV. Если величина экспозиции превышает значение  $\pm 3,0$  EV, панель экспозиции начинает мигать.
- Экспозицию для видеоролика можно корректировать в диапазоне не более  $\pm 3,0$  EV.

#### **Примечание**

- Функцию диска управления можно изменить в пользовательских меню .  
 [Функции диска] (стр. 126)

### Цифровой Зум (Цифровой телеконв.)

Нажмите кнопку **Fn**, чтобы увеличить масштаб за пределы текущего коэффициента масштабирования. Коэффициент масштабирования дисплея удвоится, и на всех сделанных снимках будет запечатлена область, видимая на экране.

- На экране появляется значок .
- Если кнопке **Fn** назначена другая функция, выберите  (стр. 97).
- Чтобы выйти из режима цифрового масштабирования, еще раз нажмите кнопку **Fn**.
- Цифровой зум недоступен, когда «Панорама» выбирается в режиме **SCN**; «Мультиэкспозиция», «Панорама» или «Коррекц.трапец.искр.» выбирается в режиме **AP**; или когда [Стандартный] выбирается в режиме видеоролика.
- При просмотре снимка в формате RAW область, видимая на экране, выделяется рамкой.
- Метка AF исчезает.

## Выбор режим мишени автофокуса (Настройки Реж. мишени Аф)

Можно выбрать положение и размер области фокусировки для автофокуса. Также можно выбрать «АФ Приоритет лица» (стр. 71).

- 1 Нажмите кнопку [⋮] (<math>\langle \rangle</math>).
- 2 Выберите [■] (одна зона) или [⋮] (9-зонная группа) с помощью диска управления.

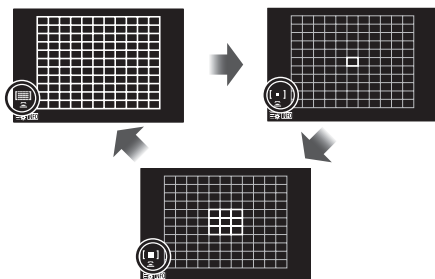

[⋮] Все зоны	Фотокамера автоматически делает выбор из полного набора зон автофокуса.
[■] Одна зона	Можно выбрать одну зону автофокуса.
[⋮] 9-зонная группа	Фотокамера автоматически делает выбор из зон в выбранной 9-зонной группе.

- Если при видеосъемке задан режим зоны из группы, автоматически применяется режим одной зоны.
- При использовании объектива системы стандарта 4/3 камера автоматически переходит в режим одной зоны.

### Примечание

- Также можно сделать выбор в шаге 2, нажав кнопку **INFO**, а затем используя  $\Delta \nabla$ .

## Настройка метки АФ

Выберите положение одной зоны или зоны из группы.

- 1 Нажмите кнопку [⋮] (<math>\langle \rangle</math>).
  - Если выбрано [⋮] (Все зоны), выберите [■] (одна зона) или [⋮] (9-зонная группа) с помощью диска управления.
- 2 Выберите область фокусировки с помощью  $\Delta \nabla \langle \rangle \triangleright$ .
  - Размер и количество меток АФ изменяется в зависимости от соотношения сторон (стр. 83) и значения, выбранного для [Цифровой телеконт.] (стр. 115).

### Примечание



- Также можно сделать выбор в шаге 2, нажав кнопку **INFO**, а затем используя диск управления.
- Можно также использовать сенсорные элементы управления.

## AF Приоритет лица/AF приоритет глаз

Камера обнаруживает лица и выполняет по ним фокусировку и цифровой экспозамер ESP.

- 1 Нажмите кнопку [⋮] (◁).
- 2 Нажмите кнопку **INFO**.
  - Также можно настроить установки приоритета лица и глаз.
- 3 С помощью ◁▷ выберите какую-либо опцию и нажмите **OK**.



 <b>Приоритет Лиц Вкл</b>	Приоритет лиц включен.
 <b>Приоритет Лиц Вык</b>	Приоритет лиц выключен.
 <b>Приоритет лиц и глаз вкл.</b>	В режиме «AF Приоритет лица» система автофокусировки выбирает глаз, находящийся ближе всего к камере.

- 4 Наведите камеру на объект.
  - Если будет обнаружено лицо, оно будет выделено белой рамкой.
- 5 Для фокусировки нажмите кнопку спуска затвора до половины.
  - После фокусировки на лице в белой рамке рамка становится зеленой.
  - Если камера может обнаружить глаза снимаемого объекта, она отображает вокруг выбранного глаза зеленую рамку. (автофокус по глазам)
- 6 Нажмите кнопку спуска затвора до конца, чтобы выполнить съемку.

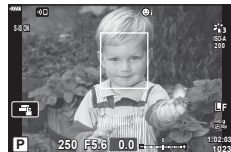

- Во время серийной съемки приоритет лица применяется только к первому снимку в каждой серии.
- В зависимости от объекта съемки и параметров арт-фильтра камера, возможно, не сможет определить лицо должным образом.
- В случае выбора [ESP] (Цифровой замер ESP) (стр. 91), приоритет при замере будут иметь лица.



### Примечание

- Режим приоритета лиц также доступен в режиме ручной фокусировки [MF] (стр. 81). Обнаруженные камерой лица будут выделены белыми рамками.

## Использование вспышки (Фотосъемка со вспышкой)

Вспышку можно использовать при съемке в самых разных условиях.

- 1 Нажмите кнопку подъема вспышки, чтобы поднять вспышку.

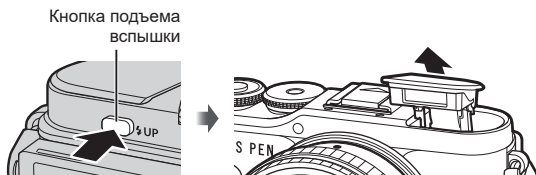

- 2 Нажмите кнопку (▶).
- 3 Выберите элемент с помощью диска управления и нажмите кнопку .
  - Доступные параметры и порядок их отображения зависят от режима съемки.
  - «Режимы вспышки, которые можно установить в зависимости от режима съемки» (стр. 73)

	<b>Заполняющая</b>	Вспышка срабатывает.
	<b>Кр. Глаза</b>	Вспышка срабатывает таким образом, чтобы устранить эффект «красных глаз».
	<b>Вспыш.Выкл.</b>	Вспышка не срабатывает.
	<b>Кр. Гл. Slow Медленная синхронизация (по 1-й шторке/вспышка с подавлением эффекта «красных глаз»)</b>	Сочетание медленной синхронизации с подавлением эффекта «красных глаз».
	<b>Медл. Медленная синхронизация (по 1-й шторке)</b>	Вспышка срабатывает на длинных выдержках для подсветки темного фона.
	<b>Медл2 Медленная синхронизация (по 2-й шторке)</b>	Вспышка срабатывает непосредственно перед закрытием затвора, создавая световой след позади движущихся источников света.
	<b>Ручная настройка</b> и т. д.	Для пользователей, предпочитающих выполнять настройки вручную. Нажмите кнопку <b>INFO</b> и отрегулируйте мощность вспышки кнопками  .

- В режиме (Кр. Глаза) затвор спускается приблизительно через 1 секунду после серии предварительных вспышек. Не перемещайте камеру, пока не завершится съемка.
- Режим (Кр. Глаза) может быть неэффективен в некоторых условиях съемки.
- При срабатывании вспышки для выдержки устанавливается значение 1/250 секунд и более. При съемке объекта на ярком фоне применение вспышки может привести к засвечиванию фона.
- Скорость синхронизации вспышки в беззвучном режиме (стр. 75) составляет 1/20 секунды или меньше.

### Дополнительные вспышки

При использовании дополнительных вспышек убедитесь, что встроенная вспышка надежно уложена в корпус.



## Режимы вспышки, которые можно установить в зависимости от режима съемки

Режим съемки	Экран	Вспышка	Синхронизация вспышки	Условия срабатывания вспышки	Предел выдержки
P/A		Заполняющая	По 1-й шторке	Срабатывает всегда	30 сек — 1/250 сек*
		Кр. Глаза			1/30 сек — 1/250сек*
		Вспыш.Вykl.	—	—	—
		Кр. Гл. Slow Медленная синхронизация (по 1-й шторке/ вспышка с подавлением эффекта «красных глаз»)	По 1-й шторке	Срабатывает всегда	60 сек — 1/250 сек*
		Медл Медленная синхронизация (по 1-й шторке)			
		Медл2 Медленная синхронизация (по 2-й шторке)	По 2-й шторке		
S/M		Заполняющая	По 1-й шторке	Срабатывает всегда	60 сек — 1/250 сек*
		Кр. Глаза			
		Вспыш.Вykl.	—	—	—
		Медл2 Медленная синхронизация (по 2-й шторке)	По 2-й шторке	Срабатывает всегда	60 сек — 1/250 сек*

• В режиме можно установить только и .

\* При использовании отдельно приобретаемой внешней вспышки выдержка составляет 1/200 секунды. В беззвучном режиме выдержка составляет 1/20 секунды.

### Минимальная дальность



Объектив может отбрасывать тень на объекты, которые расположены рядом с камерой, вызывая эффект виньетки, или он может быть слишком ярким даже при минимальной мощности.

































Объектив	Приблизительное расстояние, при котором возникает эффект виньетки
17mm f1.8	0,25 м
25mm f1.8	0,25 м
45mm f1.8	0,5 м
ED 14-42mm f3.5-5.6 EZ	1 м
ED 40-150mm f4.0-5.6	0,9 м

• Внешние вспышки можно использовать для предотвращения виньетирования. Чтобы избежать переэкспонирования снимков, выберите режим **A** или **M**, а также большое значение диафрагмы или уменьшите чувствительность ISO.

## Серийная съемка или съемка с автоспуском

Чтобы сделать серию снимков, удерживайте кнопку спуска затвора полностью нажатой. Кроме того, можно выполнить съемку с автоспуском.









- 1 Нажмите кнопку   (∇).
- 2 Выделите один из следующих параметров кнопками  .

  	<b>Однокадров.</b> При нажатии кнопки спуска затвора производится съемка одного кадра за раз.
 	<b>Серийная съемка с выс. скор.</b> Если выбран режим  , скорость фотосъемки достигает 8,6 кадров в секунду (к/с), когда кнопка спуска затвора нажата до конца. Если выбран режим  , скорость фотосъемки составляет приблизительно 14,1 к/с. Для каждой серии используются фиксированные значения фокуса, экспозиции и баланса белого, соответствующие значениям, установленным для первого снимка.
  	<b>Серийная съемка с низ. скор.</b> Скорость фотосъемки достигает приблизительно до 4,8 кадров в секунду (к/с), когда кнопка спуска затвора нажата до конца. Фокус и экспозиция фиксируются в соответствии с параметрами, выбранными для [Реж.Автофок.] (стр. 81) и [AEL/AFL] (стр. 131).
 12s/   12s/  12 сек   12s	Чтобы сфокусироваться, нажмите кнопку спуска затвора наполовину, а затем запустите таймер, нажав кнопку до конца. Вначале индикатор автоспуска горит постоянно — в течение около 10 секунд, — затем мигает около 2 секунд, после чего выполняется снимок.
 2s/   2s/  2 сек   2s	Чтобы сфокусироваться, нажмите кнопку спуска затвора наполовину, а затем запустите таймер, нажав кнопку до конца. Индикатор автоспуска мигает около 2 секунд, после чего выполняется снимок.
 C/   C/   C	<b>Польз. автоспуск</b> Нажмите кнопку <b>INFO</b> , чтобы настроить [  Таймер], [Кол. Кадров], и [Интервал]. Используйте кнопки   для выделения элементов и кнопки   — для выбора значений.

Элементы, отмеченные символом , используют электронный затвор для подавления небольшого размытия изображения, вызванного работой затвора.

Элементы, отмеченные символом , используют электронный затвор. Используйте их, если выдержка составляет менее 1/4000 секунды, или в ситуациях, когда звук работающего затвора нежелателен.

- 3 Нажмите кнопку .

- Для съемки с автоспуском надежно установите камеру на штативе.
- Если в режиме автоспуска вы встанете перед камерой и нажмете кнопку спуска затвора, снимок может получиться несфокусированным.
- В режиме ,   или   на дисплее отображается живое изображение. В режиме  или   на дисплее отображается последняя фотография, сделанная во время серийной съемки.

- Скорость серийной съемки варьируется в зависимости от используемого объектива и фокусировки трансфокатора.
- Если при серийной съемке индикатор заряда аккумулятора мигает из-за низкого заряда, камера прекращает съемку и начинает сохранение сделанных снимков на карте памяти. В зависимости от оставшейся мощности аккумулятора, камера может сохранить не все снимки.

### **Примечание**

- Для отмены запущенного таймера автоспуска нажмите кнопку ▾.

## Электронный затвор (Беззв. [♥])

Делайте снимки с помощью электронного затвора. Используйте его, если выдержка составляет менее 1/4000 с, или в ситуациях, когда звук работающего затвора нежелателен. Электронный затвор можно использовать в однокадровом режиме и режиме автоспуска, а также в режимах серийной съемки при частоте кадров примерно 14,1 к/с. Данная настройка доступна только в режимах **P/A/S/M/ART**.

- Скорость синхронизации вспышки — 1/20 с.
- Для того чтобы использовать вспышку в режиме [Беззв. [♥]], выберите [Разрешено] в [Настройки Беззв. [♥]] > [Вспышка] (стр. 117).

**1** Нажмите кнопку   ( ▾ ).

**2** Выделите один из параметров, отмеченных символом ♥, кнопками <◁▷.

**3** Нажмите кнопку .

- После спуска затвора экран на короткое время погаснет. Спуск затвора произойдет беззвучно.
- Желаемые результаты могут быть не достигнуты, если съемка выполняется при освещении источниками мерцающего света, такими как флуоресцентные или светодиодные лампы, или если объект движется во время съемки рывками.
- Обратите внимание, что ввиду задействования электронного затвора объект может искажаться на фотографиях при быстром перемещении камеры во время съемки или при съемке быстро движущихся объектов.

## Вызов параметров съемки

### ■ Live control

Для выбора функции съемки во время просмотра эффекта на экране можно использовать средства Live Control.

Экран Live Control



### ■ Доступные настройки

Режим Цвета .....	стр. 78
Чувствительность ISO .....	стр. 79
Баланс белого .....	стр. 80
Реж.Автофок.....	стр. 81
Соотношение сторон*1.....	стр. 83

.....	стр. 83
.....	стр. 84
Режим видеоролика (экспозиции) ....	стр. 87
Сюжет. Прог.*2.....	стр. 33
Режим арт-фильтра*3.....	стр. 47

\*1 Недоступно в режиме видеоролика.

\*2 Доступно в режиме **SCN**.

\*3 Доступно в режиме **ART** и с некоторыми функциями режима **P/A/S/M/☞/IAP**.

#### 1 Нажмите **OK** для отображения панели Live Control.

- Чтобы скрыть панель управления Live Control, нажмите **OK** еще раз.

#### 2 Используйте кнопки **Δ** **∇** для выделения нужной функции и кнопки **◀▶** для выделения настройки, а затем нажмите кнопку **OK**.

Отображается название выбранной функции

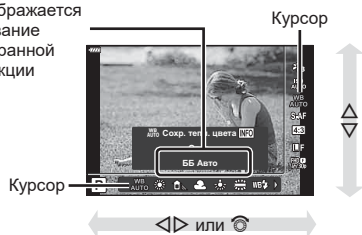

- Для выбора настройки можно использовать диск управления.
- Если не выполнять никаких действий в течение 8 секунд, изменения автоматически вступят в силу.

- Некоторые элементы доступны не во всех режимах съемки.

### **Примечание**

- Значения по умолчанию для всех параметров см. в разделе «По умолчанию» (стр. 162).

## ■ Панель управления LV Super

Доступ к другим параметрам съемки возможен через панель управления LV Super, в которой перечислены параметры, выбранные для следующих настроек съемки.

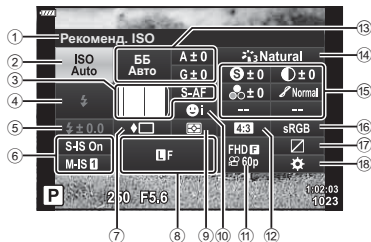

### Параметры, которые настраиваются с помощью панели LV Super

- |                                      |  |
|--------------------------------------|--|
| ① Выбранный в данный момент параметр | ⑬ Баланс белого ..... стр. 80            |
| ② Чувствительность ISO ..... стр. 79 | ⑭ Коррекция баланса белого ..... стр. 90 |
| ③  Реж. Автофок. .... стр. 81        | ⑮ Режим Цвета ..... стр. 78              |
| Метка AF ..... стр. 70               | ⑯ Резкость *1 ..... стр. 91              |
| ④ Вспышка ..... стр. 72              | Контраст *1 ..... стр. 92                |
| ⑤ Регулировка интенсивности          | Насыщен. *1 ..... стр. 92                |
| вспышки ..... стр. 88                | Градации *1 ..... стр. 93                |
| ⑥ Стабилизация ..... стр. 89         | Цветной фильтр *1 ..... стр. 93          |
| ⑦ Серийная съемка/съемка             | Монохром *1 ..... стр. 94                |
| с автоспуском ..... стр. 74          | Эффект *1 ..... стр. 94                  |
| ⑧   ..... стр. 83                    | Цвет *1*2 ..... стр. 50                  |
| ⑨ Режим замера ..... стр. 91         | Цвет/яркий *1*3 ..... стр. 78            |
| ⑩ Приоритет лиц ..... стр. 71        | Точная настройка*1 ..... стр. 78         |
| ⑪   ..... стр. 84                    | ⑯ Цвет. Простр. ..... стр. 95            |
| ⑫ Соотношение сторон ..... стр. 83   | ⑰ Упр. светами и тенями ..... стр. 96    |
|                                      | ⑱ Назначение функций                     |
|                                      | кнопки ..... стр. 97                     |

\*1 Дисплей может отличаться, если для режима цвета выбран арт-фильтр.

\*2 Отображается, если выбран Частичный Цвет.

\*3 Отображается, если выбрано Создание цвета.

### 1 Нажмите кнопку в режиме P/A/S/M.

- Отобразится панель управления LV Super.
- В режимах **Auto**, **ART**, **SCN** и **AP** дисплей панели управления LV Super контролируется с помощью Настр. Упр.] (стр. 127).
- Панель управления LV Super не отображается в режиме видеоролика.

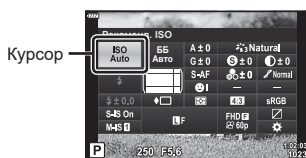

### 2 Выделите элемент кнопками и нажмите кнопку .

### 3 Выделите параметр кнопками .

### Примечание

- Параметры можно также настраивать с помощью диска управления или элементов сенсорного управления.
- Значения по умолчанию для всех параметров см. в разделе «По умолчанию» (стр. 162).

## Параметры обработки (Режим Цвета)

Пользователь может выбрать режим цвета и внести отдельные корректировки контрастности, резкости и других параметров (стр. 91–94). Изменения сохраняются отдельно для каждого режима цвета.

- 1 Нажмите кнопку **OK** и кнопками **Δ** **∇** выделите Режим Цвета.
- 2 Выделите параметр кнопками **◀▶** и нажмите кнопку **OK**.



Режим Цвета

### ■ Параметры режима цвета

i-Enhance	Дает более впечатляющие результаты в соответствии с сюжетом.
Яркий	Делает цвета более яркими.
Естественный	Делает цвета более естественными.
Пригл.	Создает эффект приглушенных тонов.
Портрет	Улучшает цвет кожи.
Однотонный	Создает черно-белый тон.
Польз.	Выберите один режим цвета, настройте параметры и сохраните настройки.
e-Portrait	Обеспечивает гладкую текстуру кожи. Не применяется с брекетигом и при съемке видеороликов.
Создание цвета*1	Обеспечивает обработку цветов в режиме «Создание цвета».
ART 1 Поп Арт*2	Использует настройки арт-фильтра. Также можно использовать художественные эффекты.
ART 2 Мягкий Фокус*2	
ART 3 Бледные Цвета	
ART 4 Светлые тона	
ART 5 Зернистость	
ART 6 Пинхол	
ART 7 Диорама	
ART 8 Кросс Процесс	
ART 9 Легкая Сепия	
ART 10 Резкие тона	
ART 11 Key Line	
ART 12 Акварель	
ART 13 Винтаж	
ART 14 Частичный Цвет*3	
ART 15 Bleach Вурасс	
ART 16 Диффузионный фильтр	

\*1 Выбрав «Создание цвета» с помощью кнопок **◀▶**, нажмите кнопку **INFO** и используйте диск управления или **◀▶** для настройки оттенка, а **Δ** **∇** для настройки насыщенности.

\*2 Выбрав параметр «Поп Арт I» или «Мягкий Фокус» с помощью **◀▶**, нажмите кнопку **INFO** для отображения ползунка точной настройки (стр. 50).

\*3 Выбрав параметр «Частичный Цвет» с помощью **◀▶**, нажмите кнопку **INFO** для отображения цветового круга (стр. 50).

## Изменение чувствительности ISO (ISO)

Увеличение чувствительности ISO приводит к повышению уровня «шума» (зернистости), но позволяет производить фотосъемку в условиях слабого освещения. В большинстве случаев рекомендуется использовать значение [AUTO]; при этом чувствительность ISO настраивается с учетом условий съемки, начиная со значения ISO 200, которое уравнивает уровень «шума» и динамический диапазон.

- 1 Нажмите кнопку  $\odot$ , а затем выделите чувствительность ISO с помощью  $\Delta \nabla$ .
- 2 Выделите параметр кнопками  $\triangleleft \triangleright$  и нажмите кнопку  $\odot$ .



ISO

<b>AUTO</b>	Чувствительность устанавливается автоматически в соответствии с условиями съемки. Максимальное значение чувствительности ISO и другие автоматические настройки ISO можно отрегулировать с помощью параметра [ISO-Авто Настр.] в пользовательских меню (стр. 128).
<b>НИЗКАЯ, 200–25600</b>	Устанавливается заданное значение чувствительности.

## Настройка цвета (ББ (баланс белого))

Баланс белого (ББ) гарантирует, что белые объекты на записанных камерой снимках будут казаться именно белыми. В большинстве случаев применяется значение [AUTO]. Если оно не обеспечивает желаемого результата, или же вы хотите намеренно изменить цветовой оттенок изображений, то выберите другое значение с учетом особенностей источника света.

- 1 Нажмите кнопку **OK** и кнопками **Δ ∇** выделите «Баланс белого».
- 2 Выделите параметр кнопками **◀▶** и нажмите кнопку **OK**.

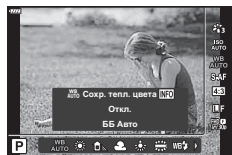

Баланс белого

Режим ББ		Цветовая температура	Условия освещенности
Автоматический баланс белого	AUTO	—	Для большинства условий освещенности (когда в кадре присутствует белый объект). Используйте этот режим в качестве основного. <ul style="list-style-type: none"> <li>• Когда этот параметр выделен, можно нажать кнопку <b>INFO</b> и использовать <b>Δ ∇◀▶</b> или диск управления для выбора значений [Вкл.] или [Откл.] для параметра [WB Сохр. темп. цвета] (стр. 129).</li> </ul>
Предустановленный баланс белого		5300 K	Для съемки вне помещения в ясную погоду, съемки красных тонов на закате или цветových оттенков фейерверка
		7500 K	Для съемки вне помещения в тени в ясную погоду
		6000 K	Для съемки вне помещения в условиях облачности
		3000 K	Для съемки при освещении лампами накаливания
		4000 K	Для съемки при освещении флуоресцентными лампами
		5500 K	Для съемки со вспышкой
Баланс белого по эталону		Цветовая температура с настройкой баланса белого по эталону	Нажмите кнопку <b>INFO</b> , чтобы измерить баланс белого, используя белый или серый объект, когда используете вспышку или другой источник света неизвестного типа или когда снимаете в условиях смешанного освещения.  «Баланс белого по эталону» (стр. 81)
Пользовательская настройка баланса белого	CWB	2000 K–14000 K	Нажмите кнопку <b>INFO</b> , выберите цветовую температуру кнопками <b>Δ ∇◀▶</b> и нажмите кнопку <b>OK</b> .



### Баланс белого по эталону

Измерьте баланс белого, поместив в кадр лист бумаги или другой белый объект при освещении, которое будет использовано для окончательной фотосъемки. Это полезно при съемке в условиях естественного освещения, а также при освещении различными источниками света с разными цветовыми температурами.

- 1 Выберите [☉], [☉], [☉] или [☉] (баланс белого по эталону 1, 2, 3 или 4) и нажмите кнопку **INFO**.
- 2 Сфотографируйте лист бесцветной (белой или серой) бумаги.
  - Бумага должна заполнять весь экран; убедитесь, что на нее не падает тень.
  - Откроется окно баланса белого по эталону.
- 3 Выберите [Да] и нажмите кнопку **OK**.
  - Будет сохранено новое значение предустановленного баланса белого.
  - Новое значение хранится до следующего измерения баланса белого по эталону. При включении питания данные не удаляются.

### Выбор режима фокусировки (Реж.Автофок.)

Пользователь может выбрать метод (режим) фокусировки. Для режима фотографии и режима видеоролика можно выбрать отдельные методы фокусировки.

- 1 Нажмите кнопку **OK** и кнопками  $\Delta$   $\nabla$  выделите «Реж.Автофок.»



Реж.Автофок.

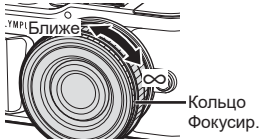

- 2 Выделите параметр кнопками  $\triangleleft$   $\triangleright$  и нажмите кнопку **OK**.

<b>S-AF</b> (Однократный Аф)	<p>Камера фокусируется один раз при нажатии кнопки спуска затвора наполовину. Когда фокус зафиксирован, звучит звуковой сигнал, загорается метка подтверждения автофокуса и метка автофокуса. Этот режим используется для съемки неподвижных объектов или объектов с ограниченным движением.</p>
<b>C-AF</b> (Следящий Аф)	<p>Камера повторяет фокусировку, пока кнопка спуска затвора остается нажатой наполовину. Когда объект находится в фокусе, на экране отображается значок подтверждения Аф, и подается звуковой сигнал, когда фокус фиксируется в первый раз. Даже если объект переместился или фотограф изменил композицию снимка, камера продолжает попытки выполнить фокусировку.</p>
<b>MF</b> (Ручная фокусировка)	<p>Эта функция позволяет вручную наводить фокус на любую точку с помощью кольца фокусировки на объективе.</p> 

<b>S-AF+MF</b> (одновременное использование режимов S-AF и MF)	После нажатия кнопки спуска затвора наполовину для фокусировки в режиме [S-AF] можно точно отрегулировать фокус вручную с помощью кольца фокусировки.
<b>C-AF+TR</b> (Следящий Аф)	<p>Нажмите кнопку спуска затвора наполовину, чтобы сфокусироваться. Пока кнопка спуска затвора удерживается в этом положении, камера будет отслеживать и удерживать текущий объект в фокусе.</p> <ul style="list-style-type: none"> <li>• Если камера не может дальше отслеживать объект, метка автофокуса становится красной. Отпустите кнопку спуска затвора, снова поместите объект в кадр и нажмите кнопку спуска затвора наполовину.</li> <li>• При использовании объектива системы стандарта 4/3 диапазон слежения будет узким. Если метка AF выделена красным цветом, автофокусировка не работает, даже если камера следит за объектом.</li> </ul>

- Возможно, камере не удастся сфокусироваться, если объект плохо освещен, скрыт в дыму или тумане или недостаточно контрастен.
- В случае использования объектива системы стандарта 4/3 при записи видеоролика автофокусировка будет недоступна.
- Реж.Автофок. недоступен, если переключатель MF на объективе установлен на MF.
- Если [MF], [C-AF] или [C-AF+TR] выбрано в режиме **P**, **A**, **S**, **M**,  или **ART**, затвор можно спустить, даже если камера не сфокусирована.

#### **Примечание**

- Метод фокусировки можно выбрать в пользовательском меню .  «AEL/AFL» (стр. 131)

## Настройка пропорций кадра

Во время съемки можно менять соотношение сторон (отношение ширины к высоте). В зависимости от предпочтений можно установить соотношение сторон [4:3] (стандартное), [16:9], [3:2], [1:1] или [3:4].

- 1 Нажмите кнопку **OK** и кнопками **Δ** **∇** выделите «Пропорции Кадра».
- 2 Кнопками **◀▶** выберите значение и нажмите кнопку **OK**.



Пропорции Кадра

- Пропорции кадра можно задавать только для фотографий.
- Изображения в формате JPEG перед сохранением обрезаются до выбранных пропорций. Изображения в формате RAW не обрезаются и сохраняются в пропорции 4:3 с информацией о выбранных пропорциях. Во время воспроизведения изображения отображается область с информацией о выбранной пропорции.

## Выбор качества изображения (качество фотографии,

Камера позволяет задать режим качества изображений для фотоснимков. Выберите качество в зависимости от предполагаемого дальнейшего использования изображения (обработка на компьютере, размещение на вебсайте и т.п.).

- 1 Нажмите кнопку **OK** и кнопками **Δ** **∇** выделите (Качество фотографии,  



Качество фотографии

- 2 Выделите параметр кнопками **◀▶** и нажмите кнопку **OK**.
  - Выберите режим JPEG (**L**, **M**, **N** и **S**) или режим RAW. Чтобы для каждого снимка изображение записывалось и в формате RAW, и в JPEG, выберите режим JPEG+RAW. Режимы JPEG сочетают размер фото (**L**, **M** и **S**) с уровнем сжатия (SF, F и N).
  - Чтобы выбрать комбинацию, отличную от **L**, **M**, **N** и **S**, измените настройки [ Настройка] (стр. 129) в пользовательском меню.

### Данные изображения RAW







Изображения RAW содержат необработанные данные, к которым еще не применялись такие функции, как коррекция экспозиции или баланс белого. Они являются необработанными данными изображений, которые будут обработаны после завершения съемки. Файлы изображений RAW:

- имеют расширение «.orf»;
- нельзя просматривать на других камерах;
- можно просматривать на компьютерах с помощью программного обеспечения для редактирования изображений Olympus Workspace;
- можно сохранять в формате JPEG с помощью опции ретуши [Редакт. RAW] (стр. 120) в меню камеры.

 «Редактирование фотографий (Редакт.)» (стр. 120)

## Выбор качества изображения (Качество видеоролика, )

Пользователь может выбирать режим записи, подходящий для конкретной ситуации.

- 1 Нажмите кнопку  и кнопками   выделите (Качество видеоролика, )
- 2 Кнопками   выберите значение и нажмите кнопку .







Качество видеоролика

### ■ Доступные параметры качества видеоролика













Доступные параметры качества видео зависят от режима видеосъемки (стр. 60) и параметров, выбранных для [Част. кадров видео] и [Скор. перед. видео] в меню видео (стр. 119).

- При съемке видеороликов, предназначенных для просмотра на экране телевизора, выберите частоту кадров, соответствующую видеостандарту, используемому в телевизионном устройстве, иначе видеоролик может воспроизвестись неправильно. Videostandartы зависят от страны или региона: в одних используется NTSC, в других — PAL.
  - При съемке для просмотра на NTSC-устройствах выберите 60p (30p)
  - При съемке для просмотра на PAL-устройствах выберите 50p (25p)



Следующие параметры доступны, когда выбран режим видеоролика [Стандартный] или диск выбора режимов находится в любом положении кроме :

Качество видеоролика	Компоненты качества видеоролика
 1920×1080 Самый лучший 60p	Выберите нужную комбинацию размеров кадра, скорости передачи и частоты кадров. 
 1920×1080 Самое лучшее 30p	
 1280×720 Самое лучшее 30p	
 1920×1080 Наилучшее 60p	
 1920×1080 Наилучшее 30p	
 1280×720 Наилучшее 30p	
 1920×1080 Нормально 60p	
 1920×1080 Нормально 30p	
 1280×720 Нормально 30p	
 1920×1080 Самое лучшее 50p	
 1920×1080 Самое лучшее 25p	
 1280×720 Самое лучшее 25p	

- 1 Размер кадра  
FHD : 1920×1080  
HD : 1280×720
- 2 Скорость передачи (коэффициент сжатия)  
SF (Самое лучшее), F (Наилучшее), N (Нормально)
- 3 Частота Кадров  
30p (60p), 25p (50p), 24p

Качество видеоролика	Компоненты качества видеоролика
 1920×1080 Наилучшее 50p	Выберите нужную комбинацию размеров кадра, скорости передачи и частоты кадров.  ① Размер кадра FHD : 1920×1080 HD : 1280×720 ② Скорость передачи (коэффициент сжатия) SF (Самое лучшее), F (Наилучшее), N (Нормально) ③ Частота Кадров 30p (60p), 25p (50p), 24p
 1920×1080 Наилучшее 25p	
 1280×720 Наилучшее 25p	
 1920×1080 Нормально 50p	
 1920×1080 Нормально 25p	
 1280×720 Нормально 25p	
 1920×1080 Самое лучшее 24p	
 1280×720 Самое лучшее 24p	
 1920×1080 Наилучшее 24p	
 1280×720 Наилучшее 24p	
 1920×1080 Нормально 24p	
 1280×720 Нормально 24p	

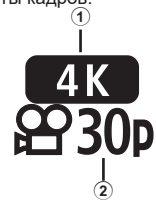
Следующие параметры доступны, когда выбран режим видеоролика [4K]\*1:

Качество видеоролика	Компоненты качества видеоролика
 3840×2160 30p	Выберите нужную комбинацию размеров кадра и частоты кадров.  ① Размер кадра 4K : 3840×2160 ② Частота Кадров 30p, 25p, 24p
 3840×2160 25p	
 3840×2160 24p	

\*1 Скорость передачи нельзя изменить.

Следующие параметры доступны, когда выбран режим видеосъемки [Клипы] \*1:

Качество видеоролика	Компоненты качества видеоролика
FHD 60p 1920×1080 Нормально 60p	Выберите нужную комбинацию размеров кадра, скорости передачи и частоты кадров.  ① Размер кадра FHD : 1920×1080 HD : 1280×720 ② Скорость передачи (коэффициент сжатия) N (Нормальный) ③ Частота Кадров 30p (60p), 25p (50p), 24p
FHD 30p 1920×1080 Нормально 30p	
HD 30p 1280×720 Нормально 30p	
FHD 50p 1920×1080 Нормально 50p	
FHD 25p 1920×1080 Нормально 25p	
HD 25p 1280×720 Нормально 25p	
FHD 24p 1920×1080 Нормально 24p	
HD 24p 1280×720 Нормально 24p	

\*1 Скорость передачи нельзя изменить.

Следующие параметры доступны, когда выбран режим видеосъемки [Высокоскор.] \*2:







Качество видеоролика	Компоненты качества видеоролика
HD HS 120fps 1280×720 Высокоскор. 120fps	 ① Размер кадра HD : 1280×720 ② Частота Кадров 120 к/с

\*2 Частоту кадров и скорость передачи нельзя изменить.

- Видеоролики сохраняются в формате MPEG-4 AVC/H.264. Максимальный размер одного файла: 4 ГБ. Максимальное время записи одного видеоролика: 29 минут.
- В зависимости от типа используемой карты памяти запись может завершиться до достижения максимальной длительности.





























## Добавление эффектов к видеоролику

Можно создавать видеоролики с применением эффектов, доступных в режиме фотографии.

- 1 Поверните диск выбора режимов и выберите .
- 2 Нажмите кнопку  и кнопками   выделите режим видеоролика (экспозиции).
- 3 Кнопками   выберите значение и нажмите кнопку .





Режим видеоролика (экспозиции)

P	Экспозиция настраивается автоматически в соответствии с яркостью объекта. Настроить экспозицию можно с помощью диска управления. После нажатия кнопки  (  ) ее также можно установить с помощью   .
A	При настройке значения диафрагмы изменяется изображение заднего плана. Диафрагму можно установить с помощью диска управления. После нажатия кнопки  (  ) ее также можно установить с помощью   . После нажатия кнопки  (  ) можно настроить экспозицию с помощью   .
S	Выдержка влияет на то, как будет выглядеть объект. Выдержку можно установить с помощью диска управления. После нажатия кнопки  (  ) ее также можно установить с помощью   . После нажатия кнопки  (  ) можно настроить экспозицию с помощью   . Выдержку можно установить в диапазоне от 1/24 с до 1/4000 с.
M	Значения выдержки и диафрагмы можно установить вручную. Выдержку можно установить с помощью диска управления. После нажатия кнопки  (  ) ее также можно установить с помощью   . После нажатия кнопки  (  ) диафрагму можно установить с помощью диска управления или кнопок   . Выдержку можно установить в диапазоне от 1/24 с до 1/4000 с. Вручную можно установить только значения чувствительности ISO: от 200 до 6400.





- Кадры с размытым изображением из-за таких факторов, как движение объекта съемки в момент, когда затвор открыт, можно уменьшить, если выбрать максимально короткую доступную выдержку.
- Нижний предел выдержки меняется в соответствии с частотой кадров для режима записи видеоролика.

### **Примечание**

- Функцию диска управления можно изменить в пользовательских меню .  
 [Функции диска] (стр. 126)

## Регулировка мощности вспышки (управление интенсивностью вспышки)

Можно отрегулировать мощность вспышки, если объект кажется переэкспонированным или недоэкспонированным, несмотря на то, что экспозиция установлена правильно для остальной части кадра.

- 1 Нажмите кнопку  в режиме **P/A/S/M**.
  - В режимах **Auto**, **ART**, **SCN** и **LAP** дисплей панели управления LV Super контролируется с помощью  Настр. Упр.] (стр. 127).
- 2 Кнопками  $\Delta$   $\nabla$   $\triangleleft$   $\triangleright$  выберите , затем нажмите кнопку .
- 3 Кнопками  $\triangleleft$   $\triangleright$  выберите значение и нажмите кнопку .

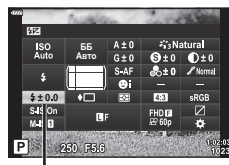











Регулировка интенсивности вспышки

- Если для внешней вспышки установлен режим управления «ВРУЧНУЮ», эти настройки не действуют.
- Изменения интенсивности, выполненные во внешней вспышке, добавляются к настройкам, выполненным в камере.



## Уменьшение дрожания камеры (Стабилизация)

Можно снизить эффект от дрожания камеры, который может возникнуть в условиях недостаточного освещения или при съемке с большим увеличением. Стабилизатор изображения включается при нажатии кнопки спуска затвора наполовину.

- Нажмите кнопку  в режиме **P/A/S/M**.
  - В режимах **Auto**, **ART**, **SCN** и **AP** дисплей панели управления LV Super контролируется с помощью  [Настр. Упр.] (стр. 127).
- Кнопками     выберите [Стабилизация] и нажмите кнопку .
- Выделите параметр кнопками   и нажмите кнопку .

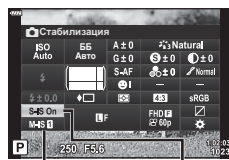

 Стабилизация

 Стабилизация

2





мерцания

Фотоснимок (S-IS)	S-IS Откл.	Стабилизация отключена.
	S-IS Вкл.	Камера определяет направление проводки и применяет соответствующий алгоритм стабилизации изображения.
Видеоролик (M-IS)	M-IS Откл.	Стабилизация отключена.
	M-IS 1	Камера использует одновременно и сдвиг матрицы (VCM), и электронную коррекцию.
	M-IS 2	Камера использует только коррекцию со сдвигом матрицы (VCM). Электронная коррекция не используется.

- Если выбрано [M-IS 1], края кадра обрежутся, уменьшая область записи.
- Стабилизатор не может устранить эффект от чрезмерного дрожания камеры, а также эффект от дрожания при самой большой выдержке. В таких случаях рекомендуется использовать штатив.
- В случае использования штатива установите для параметра [Стабилизация] значение [S-IS Откл.]/[M-IS Откл.].
- Если используется объектив с функцией стабилизации изображения, приоритет будут иметь настройки объектива.
- При активации функции стабилизации можно заметить характерный звук или вибрацию.

### Использование объективов систем, отличных от стандартов микро 4/3 и 4/3





Данные о фокусном расстоянии помогают уменьшить дрожание камеры при съемке с объективами системы, отличной от стандартов микро 4/3 и 4/3.

- Нажмите кнопку **INFO** при выбранном параметре [Стабилизация], выделите фокусное расстояние кнопками     и нажмите кнопку .
- Выберите фокусное расстояние от 0,1 до 1000,0 мм.
- Выберите значение, которое соответствует отметке на объективе.
- Выбор [Сброс] (Основное) в меню съемки 1 не приводит к сбросу фокусного расстояния.

## Точная настройка баланса белого (коррекция ББ)

Камера позволяет задать и выполнить точную настройку значений коррекции как для автоматического, так и для предустановленного баланса белого.

Прежде чем продолжить, выберите параметр баланса белого, к которому будет применена точная настройка.  «Настройка цвета (ББ (баланс белого))» (стр. 80)

- 1 Нажмите кнопку  в режиме **P/A/S/M**.
  - В режимах **Auto**, **ART**, **SCN** и **AP** дисплей панели управления LV Super контролируется с помощью  Настр. Упр.] (стр. 127).
- 2 Выделите коррекцию баланса белого кнопками  $\Delta \nabla \langle \rangle$  и нажмите кнопку .
- 3 Выберите ось кнопками  $\langle \rangle$ .
- 4 Выберите значение кнопками  $\Delta \nabla$  и нажмите кнопку .

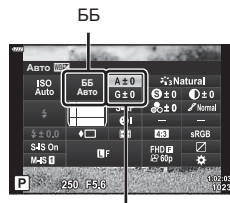

Коррекция баланса белого

### Для коррекции по оси **A** (красный-синий)

Передвиньте ползунок ближе к значку «+», чтобы выделить красные тона, или ближе к «-», чтобы выделить синие тона.

### Для коррекции по оси **G** (зеленый-маджента)

Передвиньте ползунок ближе к значку «+», чтобы выделить зеленые тона, или ближе к «-», чтобы выделить маджентовые тона.

- Выбор [Сброс] (Основное) в меню съемки 1 не приводит к сбросу выбранных значений.



## Точная настройка контраста (Контраст)

В настройках режима съемки (стр. 78) можно выполнить точную настройку контраста и сохранить изменения.

- В зависимости от режима съемки изменения могут быть недоступны.

- 1 Нажмите кнопку  в режиме **P/A/S/M**.
  - В режимах **Auto**, **ART**, **SCN** и **LAP** дисплей панели управления LV Super контролируется с помощью [Настр. Упр.] (стр. 127).
- 2 Кнопками  $\Delta$   $\nabla$   $\triangleleft$   $\triangleright$  выберите [Контраст], затем нажмите кнопку  $\odot$ .
- 3 Настройте контраст кнопками  $\triangleleft$   $\triangleright$  и нажмите кнопку  $\odot$ .



## Точная настройка насыщенности (Насыщен.)

В настройках режима съемки (стр. 78) можно выполнить точную настройку насыщенности и сохранить изменения.

- В зависимости от режима съемки изменения могут быть недоступны.

- 1 Нажмите кнопку  в режиме **P/A/S/M**.
  - В режимах **Auto**, **ART**, **SCN** и **LAP** дисплей панели управления LV Super контролируется с помощью [Настр. Упр.] (стр. 127).
- 2 Кнопками  $\Delta$   $\nabla$   $\triangleleft$   $\triangleright$  выберите [Насыщен.], затем нажмите кнопку  $\odot$ .
- 3 Настройте насыщенность кнопками  $\triangleleft$   $\triangleright$  и нажмите кнопку  $\odot$ .



## Точная настройка тона (Градации)

В настройках режима съемки (стр. 78) можно выполнить точную настройку тона и сохранить изменения.

- В зависимости от режима съемки изменения могут быть недоступны.

- 1 Нажмите кнопку в режиме **P/A/S/M**.
  - В режимах **Auto**, **ART**, **SCN** и **LAP** дисплей панели управления LV Super контролируется с помощью [Настр. Упр.] (стр. 127).
- 2 Кнопками выберите [Градации], затем нажмите кнопку .
- 3 Настройте тон кнопками и нажмите кнопку .



2

мерцания

Осв. Теней	Разделение изображения на детализированные участки с отдельной настройкой яркости для каждого из них. Эта настройка эффективна в случае изображений с участками большой контрастности со слишком яркими оттенками белого или слишком темными оттенками черного цвета.
Градац. Нормально	Нормальный режим предназначен для общего использования.
Градац. Выс. Ключ	Используется тон, подходящий для яркого объекта.
Градац. Низк. Ключ	Используется тон, подходящий для темного объекта.

## Применение эффектов фильтра к монохромным изображениям (Цветной фильтр)

В разделе «Однотонный» настроек режима съемки (стр. 78) добавить и сохранить эффекты фильтров можно заранее. Это позволяет получить монохромное изображение, на котором цвет, совпадающий с цветом фильтра, будет более ярким, а дополнительный цвет — более темным.

- 1 Нажмите кнопку в режиме **P/A/S/M**.
  - В режимах **Auto**, **ART**, **SCN** и **LAP** дисплей панели управления LV Super контролируется с помощью [Настр. Упр.] (стр. 127).
- 2 Кнопками выберите [Цветной фильтр], затем нажмите кнопку .
- 3 Выделите параметр кнопками и нажмите кнопку .



Цветной фильтр

<b>N:Нет</b>	Создает обычное черно-белое изображение.
<b>Ye:Желтый</b>	Воспроизводит четкие очертания белого облака на естественно синем небе.
<b>Or:Оранжевый</b>	Слегка подчеркивает цвета синего неба и заката.
<b>R:Красный</b>	Сильно подчеркивает цвета синего неба и яркость темно-красной листвы.
<b>G:Зеленый</b>	Сильно подчеркивает цвета красных губ и зеленых листьев.

## Настройка тона монохромного изображения (Монохром)

В разделе «Однотонный» настроек режима съемки (стр. 78) добавить и сохранить цветовой тон можно заранее.

- 1 Нажмите кнопку в режиме **P/A/S/M**.
  - В режимах **Auto**, **ART**, **SCN** и **AP** дисплей панели управления LV Super контролируется с помощью [ Настр. Упр.] (стр. 127).
- 2 Кнопками  $\Delta$   $\nabla$   $\triangleleft$   $\triangleright$  выберите [Монохром], затем нажмите кнопку  $\text{OK}$ .
- 3 Кнопками  $\triangleleft$   $\triangleright$  выберите значение и нажмите кнопку  $\text{OK}$ .



<b>N:Нормальный</b>	Создает обычное черно-белое изображение.
<b>S:Сепия</b>	Создает изображение в коричневых тонах (сепия).
<b>B:Синий</b>	Создает изображение в синих тонах.
<b>P:Пурпурный</b>	Создает изображение в пурпурных тонах.
<b>G:Зеленый</b>	Создает изображение в зеленых тонах.

## Настройка эффектов i-Enhance (Эффект)

В режиме цвета можно установить силу эффекта i-Enhance (стр. 78).



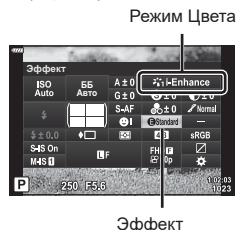







- 1 Нажмите кнопку в режиме **P/A/S/M**.
  - В режимах **Auto**, **ART**, **SCN** и **AP** дисплей панели управления LV Super контролируется с помощью [ Настр. Упр.] (стр. 127).
- 2 Кнопками  $\Delta$   $\nabla$   $\triangleleft$   $\triangleright$  выберите [Эффект], затем нажмите кнопку  $\text{OK}$ .
- 3 Настройте эффект кнопками  $\triangleleft$   $\triangleright$  и нажмите кнопку  $\text{OK}$ .



<b>Effect LOW (Эффект: низкий)</b>	Применение к изображениям низкого значения эффекта i-Enhance.
<b>Effect STD (Эффект: стандартный)</b>	Применение к изображениям стандартного значения эффекта i-Enhance.
<b>Effect HIGH (Эффект: высокий)</b>	Применение к изображениям высокого значения эффекта i-Enhance.

## Выбор формата цветопередачи (Цвет. Простр.)

Выбор формата позволяет обеспечить правильную цветопередачу при воспроизведении снимков на экране или при печати на принтере. Эта функция эквивалентна функции [Цвет. Простр.] (стр. 129) в пользовательском меню.

- 1 Нажмите кнопку  в режиме **P/A/S/M**.
  - В режимах **Auto**, **ART**, **SCN** и **AP** дисплей панели управления LV Super контролируется с помощью  [Настр. Упр.] (стр. 127).
- 2 Кнопками     выберите [Цвет. Простр.], затем нажмите кнопку .
- 3 Выберите формат цветопередачи с помощью кнопки   и нажмите кнопку .

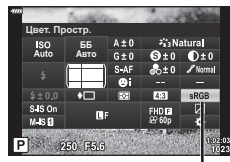

Цвет. Простр.

<b>sRGB</b>	Стандарт цветового пространства RGB, принятый Международной электротехнической комиссией (IEC). В обычных условиях рекомендуется использовать [sRGB] в качестве стандартной настройки.
<b>AdobeRGB</b>	Стандарт, принятый компанией Adobe Systems. Для корректного отображения требуются совместимое программное и аппаратное обеспечение, т.е. экран, принтер и т.д.

- Параметр [Adobe RGB] недоступен в режиме **ART** (стр. 47), режиме видеоролика (стр. 60), если выбран параметр «Подсветка HDR» в режиме **SCN** (стр. 35) или если выбран параметр «HDR» в режиме **AP** (стр. 41).

## Изменение яркости светлых и темных зон (Упр. светами и тенями)

Используйте настройку [Упр. светами и тенями] для регулировки яркости светов и теней.

- Нажмите кнопку в режиме **P/A/S/M**.
  - В режимах **Auto**, **ART**, **SCN** и **AP** дисплей панели управления LV Super контролируется с помощью [Настр. Упр.] (стр. 127).
- Кнопками  $\Delta \nabla \triangleleft \triangleright$  выберите [Упр. светами и тенями] и нажмите кнопку  $\odot$ .
- Настройте яркость в затемненных участках с помощью диска управления или  $\Delta \nabla \triangleleft \triangleright$ .
  - Настройки можно сбросить нажатием и удержанием кнопки  $\odot$ .
- Нажмите кнопку **INFO**, чтобы переключиться на средние тона, а затем настройте яркость с помощью диска управления или  $\Delta \nabla \triangleleft \triangleright$ .
  - Настройки можно сбросить нажатием и удержанием кнопки  $\odot$ .
- Нажмите кнопку **INFO**, чтобы переключиться на светлые участки, а затем настройте яркость с помощью диска управления или  $\Delta \nabla \triangleleft \triangleright$ .
  - Настройки можно сбросить нажатием и удержанием кнопки  $\odot$ .
  - Нажмите кнопку **INFO** еще раз, чтобы вернуться к затемненным участкам (шаг 3).
- Нажмите кнопку  $\odot$ , чтобы сохранить настройки.

### **Примечание**

- Доступ к этим элементам управления также можно получить, нажав кнопку ( $\Delta$ ), а затем нажав кнопку **INFO**.





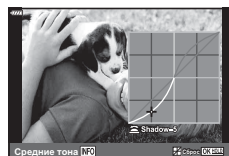

Упр. светами и тенями





## Назначение функций кнопкам (Функция Кнопки)

По умолчанию кнопкам назначены следующие функции:

Кнопка	По умолчанию
 Функция	 (Цифровой телеконв.)
 Функция	 REC

Для изменения функции назначенной кнопке выполните следующие действия.

### 1 Нажмите кнопку в режиме P/A/S/M.

- В режимах **Auto**, **ART**, **SCN** и **LAP** дисплей панели управления LV Super контролируется с помощью  [Настр. Упр.] (стр. 127).

### 2 Кнопками выберите [Функция Кнопки], затем нажмите кнопку .

- Отобразится элемент пользовательского меню [Функция Кнопки].
- Из этих меню также можно войти в параметр [Функция Кнопки] (стр. 113, 126).

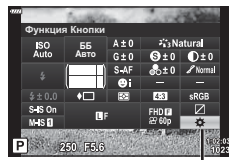

Функция Кнопки













### 3 Выделите нужную кнопку с помощью и нажмите .

### 4 Выделите нужную функцию с помощью и нажмите кнопку .

### 5 Для выхода еще раз нажмите кнопку .





### **Примечание**

- Функции, назначенные кнопкам, могут быть недоступны в некоторых режимах.
- Доступные параметры зависят от текущего режима.

 (AEL/AFL)	Нажмите эту кнопку, что воспользоваться фиксацией АЕ или АF. Функция кнопки меняется в зависимости от настройки [AEL/AFL] (стр. 131). Если выбрано AEL, нажмите кнопку один раз, чтобы зафиксировать экспозицию и вывести на экран символ [AEL]. Нажмите кнопку снова, чтобы отменить фиксацию автоматической экспозиции.
 REC	Нажмите эту кнопку, чтобы записать видеоролик.
 (Репетир)	При нажатии этой кнопки диафрагма прикрывается до выбранного значения.
 (Баланс белого по эталону)	Для получения значения баланса белого нажмите кнопку спуска затвора, когда нажата эта кнопка (стр. 81). Выделите нужное число и нажмите кнопку  , чтобы сохранить значение.
 (Выбор Зоны Аф)	Нажмите эту кнопку, чтобы выбрать метку автофокуса (стр. 70).
MF	Нажмите эту кнопку для выбора режима [MF]. Повторное нажатие кнопки обеспечивает переключение в предыдущий режим автофокуса. Чтобы выбрать режим фокусировки, удерживайте кнопку и вращайте диск управления.
 (Коррекция экспозиции)	Нажмите кнопку, чтобы настроить компенсацию экспозиции. В режиме <b>P, A, S, ART</b> , видеоролика и некоторых режимах [AP] можно настроить компенсацию экспозиции (стр. 69), нажав кнопку и используя <D> для выбора нужного значения. В некоторых режимах также доступен программный сдвиг (стр. 51). В режиме <b>M</b> можно настроить выдержку или диафрагму, нажав кнопку и используя $\Delta$ $\nabla$ <D> или диск управления для выбора нужных значений. • Функцию диска управления можно изменить в пользовательских меню  .  [Функции диска] (стр. 126)
 (Цифровой телеков.)	Нажмите эту кнопку для включения [Вкл.] или выключения [Откл.] цифрового зума (стр. 115).
 (Увеличить)	Нажмите эту кнопку, чтобы отобразить рамку увеличения, и нажмите ее еще раз, чтобы увеличить изображение. Для отмены увеличения нажмите и удерживайте эту кнопку.
Конт.коррекц.	Нажмите эту кнопку, чтобы включить или выключить отображение контурной коррекции. При использовании этой функции гистограмма и отображение темных и светлых зон будут недоступны (стр. 132).
 (Перекл. блок.  )	Нажмите и удерживайте эту кнопку, чтобы разблокировать или заблокировать возможность работы с сенсорным экраном.

### ■ Фиксация экспозиции (фиксация АЕ)

Экспозицию можно зафиксировать, нажав кнопку, которой была назначена функция  (стр. 97). Используйте эту возможность для независимой регулировки фокусировки и экспозиции или для выполнения нескольких снимков при одной и той же экспозиции.

- При однократном нажатии кнопки, которой назначена функция , экспозиция фиксируется, и отображается .  «AEL/AFL» (стр. 131)
- Чтобы отменить фиксацию АЕ, еще раз нажмите кнопку, которой назначена функция .
- Фиксация снимается при вращении диска выбора режимов, нажатии кнопки **MENU** или кнопки .

## ■ Автофокус на рамке увеличения/автофокус с увеличением (Super Spot AF)

Можно увеличить часть изображения в кадре при настройке фокуса. Выбрав высокую степень увеличения, можно использовать автофокус для фокусировки на меньшей области, чем обычно охватывается при использовании метки автофокуса. Также можно уточнить расположение зоны фокусировки.

Нажмите и удерживайте кнопку, которой назначена функция [Q] для циклического переключения между дисплеями следующим образом.



- 1 Назначьте функцию [Q] кнопке **Fn** или  $\odot$ .
  - Чтобы использовать «Super Spot AF», сначала нужно назначить функцию [Q] кнопке **Fn** или  $\odot$  (стр. 97).
- 2 Нажмите кнопку, которой назначена функция [Q], чтобы отобразить рамку масштабирования.
  - Если непосредственно перед нажатием кнопки был наведен фокус с помощью автофокусировки, рамка увеличения отобразится в текущей позиции фокуса.
  - Используя  $\Delta \nabla \triangleleft \triangleright$ , поместите рамку в нужное место.
  - Нажмите кнопку **INFO** и с помощью кнопок  $\Delta \nabla$  выберите коэффициент увеличения. ( $\times 3$ ,  $\times 5$ ,  $\times 7$ ,  $\times 10$ ,  $\times 14$ )
- 3 Чтобы увеличить изображение в рамке, нажмите соответствующую кнопку еще раз.
  - Используя  $\Delta \nabla \triangleleft \triangleright$ , поместите рамку в нужное место.
  - Коэффициент масштабирования можно изменять, вращая диск управления.
- 4 Нажмите кнопку спуска затвора наполовину, чтобы выполнить автоматическую фокусировку.
  - Камера будет фокусироваться на объекте в рамке в центре экрана. Кнопками  $\Delta \nabla \triangleleft \triangleright$  выберите другое положение фокуса.
  - Увеличение видно только на экране, оно не влияет на конечные фотографии.
  - Нажмите и удерживайте соответствующую кнопку или нажмите кнопку  $\odot$ , чтобы завершить масштабирование и выйти из экрана рамки масштабирования AF.
  - В случае использования объектива системы стандарта 4/3 при отображении с увеличением автофокусировка не будет работать.
  - При увеличении система IS (Стабилизация) издает звук.

### **Примечание**

- Можно также использовать сенсорные элементы управления.

# 3 Воспроизведение

## Отображение информации во время просмотра

### Информация о просматриваемом изображении

#### Упрощенное представление

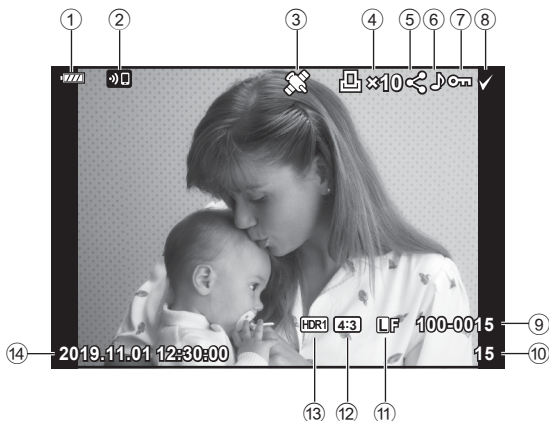

#### Общее представление

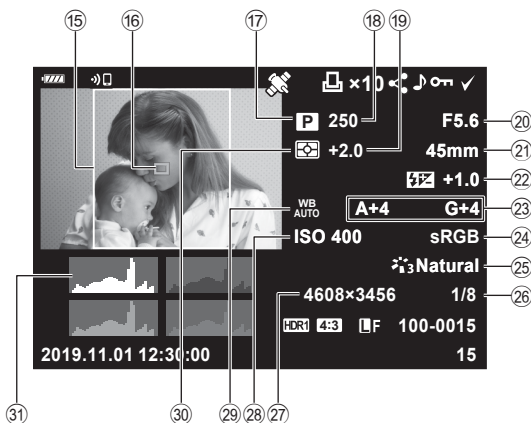

- |   |  |
|---|--|
| ① Уровень заряда аккумулятора..... стр. 20                    | ⑩ Индикац Зоны Аф..... стр. 70                   |
| ② Состояние подключения к беспроводной сети..... стр. 136–143 | ⑪ Режим съемки..... стр. 27–59                   |
| ③ Добавление информации GPS..... стр. 141                     | ⑫ Выдержка..... стр. 51–54                       |
| ④ Порядок печати<br>Количество экземпляров..... стр. 107      | ⑬ Коррекция экспозиции..... стр. 69              |
| ⑤ Порядок обмена..... стр. 106                                | ⑭ Значение диафрагмы..... стр. 51–54             |
| ⑥ Запись звука..... стр. 108, 121                             | ⑮ Фокусн. Расс.                                  |
| ⑦ Защита..... стр. 105  | ⑯ Регулировка интенсивности вспышки..... стр. 88 |
| ⑧ Выбранное изображение..... стр. 106                         | ⑰ Коррекция баланса белого..... стр. 90          |
| ⑨ Номер файла..... стр. 130                                   | ⑱ Цвет. Простр..... стр. 95                      |
| ⑩ Номер кадра   | ⑲ Режим Цвета..... стр. 78, 121                  |
| ⑪ Качество изображения..... стр. 83                           | ⑳ Степень сжатия..... стр. 135                   |
| ⑫ Соотношение сторон..... стр. 83                             | ㉑ Подсчет Пикселей..... стр. 135                 |
| ⑬ Изображение HDR..... стр. 41                                | ㉒ Чувствительность ISO..... стр. 79              |
| ⑭ Дата и время..... стр. 21                                   | ㉓ Баланс белого..... стр. 80                     |
| ⑮ Граница соотношения сторон..... стр. 83                     | ㉔ Режим замера..... стр. 91                      |
|   | ㉕ Гистограмма..... стр. 26                       |

## Переключение отображаемой информации

Для переключения информации, отображаемой во время воспроизведения, нажмите кнопку **INFO**.

Кнопка **INFO**

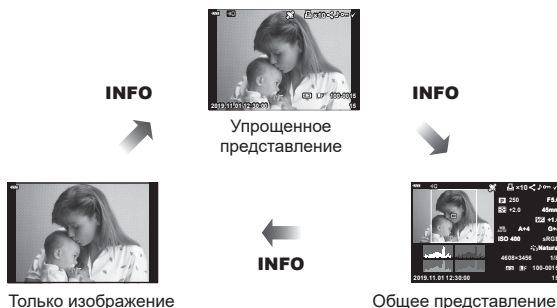
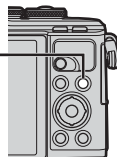









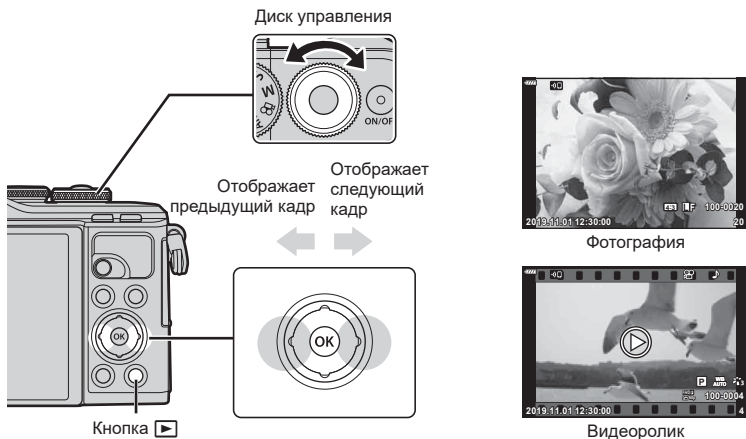













- К информации, отображаемой во время просмотра, можно добавить гистограмму и данные о светах и тенях. Инфо (стр. 132)



## Просмотр фотографий и видеороликов

### 1 Нажмите кнопку .



- Отобразится фотография или видеоролик.
- Выберите нужную фотографию или видеоролик с помощью диска управления или стрелок.
- Чтобы вернуться в режим съемки, наполовину нажмите кнопку спуска или нажмите кнопку .



<b>Диск управления</b>	Покадровое воспроизведение: предыдущий (  ) / следующий (  ) Воспроизведение крупным планом: в режиме воспроизведения крупным планом можно перейти к следующему или предыдущему кадру. Каталог/Мои клипы/Календарный просмотр: выделение изображения
<b>Кнопки со стрелками (   )</b>	Покадровое воспроизведение: показать следующий кадр (  ) / показать предыдущий кадр (  ) / перейти вперед на 10 кадров (  ) / перейти назад на 10 кадров (  ) Воспроизведение крупным планом: изменение области просмотра Для перехода к следующему (  ) или предыдущему кадру (  ) при воспроизведении крупным планом нажмите кнопку <b>INFO</b> . Нажмите кнопку <b>INFO</b> еще раз, чтобы открыть рамку увеличения, и измените ее положение кнопками     .
<b>Кнопка  </b>	Представление каталога
<b>Кнопка <b>Fn</b> ()</b>	Воспроизведение крупным планом
<b>Кнопка  ()</b>	Выберите изображения, которыми хотите поделиться (стр. 106)



<b>Кнопка INFO</b>	Просмотр информации об изображении
<b>Кнопка </b>	Удаление изображения (стр. 105)
<b>Кнопка </b>	Просмотр меню (на экране календаря нажмите эту кнопку для выхода из режима покадрового воспроизведения)

## Представление каталога/календаря

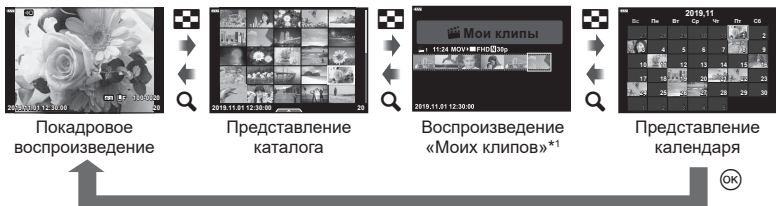
- В режиме покадрового просмотра нажмите кнопку , чтобы перейти к просмотру каталога. Продолжайте нажимать кнопку  для воспроизведения «Мои клипы» и дальше для просмотра календаря.
- Нажмите кнопку , чтобы вернуться к покадровому просмотру.



\*1 Если были созданы один или несколько роликов в разделе «Мои клипы», они будут отображаться здесь (стр. 63).

- Количество кадров для просмотра в режиме каталога можно изменять.  
  **Настройки** (стр. 133)





### Примечание

- Можно также использовать сенсорные элементы управления (стр. 112).

## Просмотр фотографий

### Воспроизведение крупным планом

Для увеличения нажимайте кнопку  в режиме покадрового воспроизведения. Нажмите кнопку , чтобы вернуться в режим покадрового воспроизведения.



### Примечание

- Можно также использовать сенсорные элементы управления (стр. 111).

**Вращение**

Фотографии можно поворачивать.

- 1 Выведите фотографию на экран и нажмите кнопку **OK**.
- 2 Выберите пункт [Вращение] и нажмите кнопку **OK**.
- 3 Нажмите кнопку **Δ**, чтобы повернуть изображение против часовой стрелки, или кнопку **∇**, чтобы повернуть его по часовой стрелке; изображение поворачивается при каждом нажатии кнопки.
  - Нажмите кнопку **OK**, чтобы сохранить настройки и выйти.
  - Повернутое изображение сохраняется с текущей ориентацией.
  - Поворот видео и защищенных изображений не поддерживается.

**Слайдшоу**

Эта функция последовательно отображает снимки, сохраненные на карте памяти.

- 1 Нажмите кнопку **OK** на экране воспроизведения.
- 2 Выберите пункт **[▶]** и нажмите кнопку **OK**.

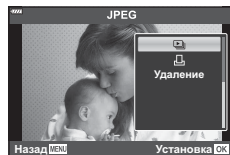
**3 Настройте параметры.**

<b>Старт</b>	Запуск слайд-шоу. Изображения отображаются одно за другим, начиная с текущего.
<b>Аудио-Фон</b>	Выберите [Happy Days] или [Откл.]
<b>Слайд</b>	Выбор типа данных для воспроизведения.
<b>Интервал Сл-Дшоу</b>	Выбор длительности отображения каждого слайда в диапазоне от 2 до 10 секунд.
<b>Интервал Видео</b>	Выберите [Полн.], чтобы полностью воспроизводить каждый видеоролик в слайд-шоу, или [Корот.], чтобы воспроизводить только начальную часть каждого видеоролика.

- 4 Выберите пункт [Старт] и нажмите кнопку **OK**.
  - Начнется воспроизведение слайдшоу.
  - Во время слайд-шоу нажимайте **Δ ∇**, чтобы настроить громкость динамика камеры. Для настройки баланса между звуком, записанным с изображением или видеороликом, и фоновой музыкой пользуйтесь кнопками **<▶** во время отображения индикатора регулировки уровня звука.
  - Нажмите **OK**, чтобы остановить демонстрацию слайдов.

**При установке Аудио-Фон, отличной от [Happy Days]**

Для использования фоновой музыки, отличной от [Happy Days], запишите данные загруженные с веб-сайта Olympus, на карту памяти и выберите эту музыку в качестве [Аудио-Фон] на шаге 3. Для загрузки данных посетите веб-сайт <http://support.olympus-imaging.com/bgmdownload/>



## Просмотр видеоролика

Выберите видео и нажмите кнопку **OK** для отображения меню воспроизведения. Чтобы начать воспроизведение, выберите [Воспр. Видео] и нажмите кнопку **OK**.

Перемотка вперед и назад осуществляется с помощью **</>**. Чтобы приостановить воспроизведение, снова нажмите кнопку **OK**. Приостановив воспроизведение, нажмите кнопку **Δ** для просмотра первого кадра и **∇** — для просмотра последнего кадра. Для просмотра предыдущих или последующих кадров воспользуйтесь кнопками **</>** или диском управления. Чтобы остановить воспроизведение, нажмите кнопку **MENU**.

- Кнопками **Δ ∇** можно изменить громкость во время воспроизведения.



### Примечание

- Можно также использовать сенсорные элементы управления (стр. 111).

### Видеоролики размером 4 ГБ и более

Если видеоролик был автоматически разделен на несколько файлов, нажатие кнопки **OK** откроет меню со следующими параметрами:

[Воспр. сначала]:	воспроизведение поделенного видео с начала до конца
[Воспр. Видеоролика]:	воспроизведение файлов по отдельности
[Удалить весь ]:	удаление всех частей поделенного видеоролика
[Удаление]:	удаление файлов по отдельности

- Для воспроизведения видеороликов на компьютере рекомендуем использовать последнюю версию программного обеспечения Olympus Workspace. Прежде чем запустить программное обеспечение в первый раз, подключите камеру к компьютеру.

## Защита фотографий

Защищайте снимки от случайного удаления. Выведите на экран снимок, который нужно защитить, и нажмите кнопку **OK** для отображения меню просмотра. Чтобы установить защиту снимка, выберите пункт меню **[ON]** и нажмите кнопку **OK**, затем нажмите **Δ** или **∇**. Защищенные снимки помечаются значком **ON** (защита). Нажмите **Δ** или **∇**, чтобы снять защиту.

Также можно защитить несколько выбранных изображений.

**«Выбор изображений (ON, Удалить Выделенное, Выбранный порядок)»** (стр. 106)

- После форматирования с карты памяти будут удалены все данные, включая защищенные изображения.

Значок **ON** (защита)









## Удаление изображения

Выведите на экран изображение, которое нужно удалить, и нажмите кнопку . Выберите пункт [Да] и нажмите кнопку **OK**.









## Установка очередности переноса изображений (Порядок обмена)

Изображения, которые нужно перенести на смартфон, можно выбрать заранее. Также можно использовать Ol.Share для просмотра изображений, включенных в порядок обмена. Во время просмотра изображений, которые нужно скопировать, нажмите кнопку , чтобы открыть меню просмотра. Выберите [Порядок обмена], нажмите кнопку , затем нажмите кнопку  или , чтобы установить очередность переноса этого изображения. На нем появится значок . Для отмены очередности переноса изображения нажмите кнопку  или .

Выбрать изображения для переноса и заранее установить очередность переноса можно одновременно.

- Список изображений для переноса может содержать не более 200 кадров.
- Порядок обмена не может включать изображения в формате RAW.



### Примечание

Изображения также можно пометить для обмена с помощью кнопки  (). Если кнопке  в данный момент назначена функция, отличающаяся от , назначьте ей функцию  с помощью параметра   Функция в пользовательских меню (стр. 126).





## Отмена порядка обмена







Отмените порядок предоставления доступа, установленный для изображений.

- 1 Выделите [Сброс порядка обмена] в меню просмотра  и нажмите кнопку .
- 2 Выберите пункт [Да] и нажмите кнопку .

## Выбор изображений (От, Удалить Выделенное, Выбранный порядок)

Можно выбрать несколько изображений, к которым следует применить функции [От], [Удалить Выделенное] или [Выбранный порядок].

- Чтобы выбрать несколько изображений, сначала нужно выбрать  для   Функция] (стр. 126).

Нажмите кнопку  () на экране в режиме каталога (стр. 103), чтобы выбрать изображение. На изображении появится значок . Чтобы отменить выбор, повторно нажмите кнопку  (). Нажмите кнопку , чтобы открыть меню, а затем выберите [От], [Удалить Выделенное] или [Выбранный порядок].

Эта функция также доступна в режиме покадрового просмотра.

### Примечание

- Можно также использовать сенсорные элементы управления (стр. 112).



## Создание порядка печати (DPOF)

Можно выбрать фотографии для печати, а также количество экземпляров и информацию, которая будет напечатана на каждом снимке. Печать фотографий можно выполнять в центрах полиграфии, поддерживающих формат Digital Print Order Format (DPOF). Порядок печати хранится на карте памяти.

- 1 Нажмите кнопку **OK** на экране просмотра.
- 2 Выберите [**D**] (Порядок печати) и нажмите кнопку **OK**.

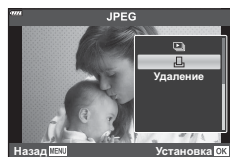

- 3 Выберите [**D**] или [**D**ALL] и нажмите кнопку **OK**.

### Отдельная фотография

Кнопками **<** **>** выберите кадр, который нужно напечатать, затем кнопками **Δ** **∇** выберите количество экземпляров.

- Для того чтобы отложить для последующей печати несколько фотографий, повторите этот шаг. Нажмите кнопку **OK**, когда все снимки будут выбраны.

### Все фотографии

Выберите [**D**ALL] и нажмите кнопку **OK**.

- 4 Выберите формат даты и времени и нажмите кнопку **OK**.

<b>Нет</b>	Печать фотографий осуществляется без указания даты и времени.
<b>Дата</b>	Во время печати на фотографии наносится дата съемки.
<b>Время</b>	Во время печати на фотографии наносится время съемки.

- В процессе печати данную настройку изменить нельзя.

- 5 Выберите [**Установка**] и нажмите кнопку **OK**.

- Нельзя использовать камеру для изменения порядка печати, созданного на другом устройстве. После создания нового порядка печати имеющийся порядок печати, созданный на другом устройстве, удаляется.
- Порядок печати не может включать изображения в формате RAW или видеоролики.

## Удаление всех или отдельных фотографий из порядка печати

Можно сбросить данные о печати как для всех отложенных фотографий, так и для отдельных снимков.

- 1 Нажмите кнопку **OK** на экране просмотра.
- 2 Выберите **[П]** (Порядок печати) и нажмите кнопку **OK**.
- 3 Выберите **[П]** и нажмите кнопку **OK**.
  - Для того чтобы удалить все фотографии из порядка печати, выберите [Сброс] и нажмите кнопку **OK**. Для выхода без удаления всех фотографий выберите [Сохранить] и нажмите кнопку **OK**.
- 4 Выберите фотографии, которые нужно удалить из порядка печати, с помощью кнопок **<|>**.
  - Используйте **∇**, чтобы установить количество экземпляров, равное 0. Когда все фотографии, которые необходимо удалить из порядка печати, выбраны, нажмите кнопку **OK**.
- 5 Выберите формат даты и времени и нажмите кнопку **OK**.
  - Данный параметр применяется ко всем кадрам, содержащим данные об отложенной печати.
- 6 Выберите [Установка] и нажмите кнопку **OK**.

## Аудиозапись

К фотографиям можно добавлять аудиозапись (продолжительностью не более 30 секунд).

- 1 Выведите на экран изображение, к которому нужно добавить аудиозапись, и нажмите кнопку **OK**.
    - Запись звука не доступна для защищенных изображений.
    - Запись звука также доступна в меню просмотра.
  - 2 Выберите **[M]** и нажмите кнопку **OK**.
    - Чтобы выйти без добавления заметки, выберите [Нет].
  - 3 Выберите **[M] Старт** и нажмите **OK**, чтобы начать запись.
  - 4 Нажмите кнопку **OK**, чтобы закончить запись.
    - Изображения, сопровождающиеся аудиозаписью, отмечаются символом **J**.
- Для удаления заметки выберите [Удаление] на шаге 3.

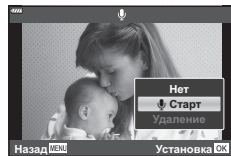
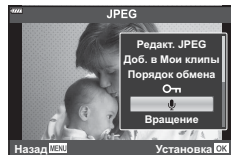

## Воспроизведение аудиозаписи

Если для текущего изображения имеется аудиозапись, при нажатии кнопки **OK** отображаются параметры воспроизведения звука. Выделите [Воспр. **J**] и нажмите кнопку **OK** для запуска воспроизведения. Чтобы завершить воспроизведение, нажмите кнопку **OK** или **MENU**. Во время воспроизведения можно изменять громкость кнопками **Δ** **∇**.

### **Примечание**

- Аудиозаписи также можно воспроизводить с помощью сенсорных кнопок (стр. 110).

## Просмотр папки «Мои клипы»

Файлы, сохраненные в разделе «Мои клипы», можно воспроизводить по порядку.

- 1 Нажмите кнопку **▶** и выберите изображение со значком .
- 2 После нажатия кнопки **OK** для отображения меню выделите [Воспр. Мои клипы] с помощью **Δ** **∇** и нажмите кнопку **OK**.
  - Файлы в разделе «Мои клипы» будут воспроизводиться непрерывно по порядку.
  - Нажмите кнопку **OK**, чтобы завершить непрерывное воспроизведение по порядку.



## Добавление фотографий в папку «Мои клипы»

Можно выбрать фотографии и добавить их в папку «Мои клипы».

Выберите на экране фотографию, которую нужно добавить, и нажмите кнопку **OK**, чтобы открыть меню. Выберите пункт [Доб. в Мои клипы] и нажмите кнопку **OK**. Кнопками **Δ** **∇** **◀** **▶** выберите «Мои клипы» и порядок добавления фотографий, затем нажмите кнопку **OK**.

- Изображения в формате RAW добавляются в «Мои клипы» в виде миниатюр с низким разрешением.

## Удаление клипов из папки «Мои клипы»

- 1 Нажмите кнопку **▶** для вывода на экран изображения, помеченного символом .
- 2 Нажмите кнопку **OK** для просмотра параметров, затем выделите [Просм. все Мои клипы] с помощью **Δ** **∇** и нажмите кнопку **OK**.
  - На экране появится список клипов.
- 3 Выделите клип, который хотите удалить, используя **Δ** **∇** **◀** **▶**.
- 4 Нажмите кнопку **OK** для просмотра параметров, затем выделите [Удал. из «Мои клипы»] с помощью **Δ** **∇** и нажмите кнопку **OK**.
  - Выделенный клип будет удален из папки «Мои клипы».

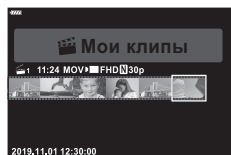

- Клипы, удаленные из папки «Мои клипы», рассматриваются как обычные видеоролики.
- Та же процедура может использоваться для удаления фотографий из папки «Мои клипы».



### Рекомендации

- Удаленные клипы можно снова добавить в папку «Мои клипы», как описано в разделе «Добавление фотографий в папку «Мои клипы»».

## Прокрутка панорам

Панорамы, состоящие из нескольких изображений, соединенных вместе, можно просматривать на дисплее с прокруткой.

**1** Выберите панораму в режиме покадрового просмотра.

**2** Нажмите кнопку **Fn (Q)**.

- Используйте  $\Delta \nabla \triangleleft \triangleright$  для прокрутки.



- Во время воспроизведения можно нажать кнопку **Fn (Q)**, чтобы увеличить масштаб с 2x до 14x, или кнопку  $\square$  (⊞), чтобы уменьшить масштаб. Нажмите кнопку  $\odot$ , чтобы вернуться в режим покадрового просмотра.
- Чтобы просмотреть другие изображения с коэффициентами масштабирования выше 2x, нажмите кнопку **INFO**, а затем нажмите  $\triangleleft \triangleright$ . Нажмите кнопку **INFO** еще раз, чтобы снова включить прокрутку. Также можно просмотреть другие изображения с помощью диска управления.



### Примечание

- Можно также использовать сенсорные элементы управления (стр. 111).

## Использование сенсорного экрана

Для работы с изображениями можно использовать сенсорный экран.

- Не прикасайтесь к дисплею ногтями и другими острыми предметами.
- Выполнению операций с сенсорным экраном могут помешать перчатки или защитная пленка экрана.

## Покадровое воспроизведение

### ■ Отображение предыдущего или следующего изображения

- Двигайте палец влево, чтобы перейти к следующему изображению, или вправо, чтобы перейти к предыдущему.





### ■ Увеличить

- Слегка коснитесь экрана, и на нем появятся ползунок и значок .
- Двигайте ползунок вверх или вниз для увеличения или уменьшения.
- Для прокрутки отображаемой области увеличенного изображения перемещайте ее пальцем.





### ■ Воспроизведение аудиозаписей/ видеороликов





- Коснитесь , чтобы начать воспроизведение.
- Чтобы настроить громкость во время воспроизведения, поместите палец на дисплей и проведите вверх или вниз.
- Воспроизведение видеороликов можно приостановить, коснувшись дисплея. Чтобы возобновить воспроизведение, коснитесь дисплея еще раз.
- Во время паузы можно сдвинуть индикатор положения воспроизведения, расположенный в нижней части экрана, влево или вправо, чтобы выбрать новую начальную точку.
- Коснитесь , чтобы завершить воспроизведение.



## Просмотр в режиме каталога/«Мои клипы»/календаря

При легком касании дисплея во время покадрового просмотра отображается символ . Нажмите , чтобы перейти к просмотру каталога. Нажмите , чтобы перейти в режим календарного просмотра или к воспроизведению «Моих клипов».

### ■ Отображение предыдущей или следующей страницы

- Двигайте палец вверх, чтобы перейти на следующую страницу, или вниз, чтобы вернуться на предыдущую.
- Кнопками  или  выберите количество отображаемых изображений.  [  Настройки ] (стр. 127)
- Нажмите  несколько раз, чтобы вернуться к покадровому просмотру.

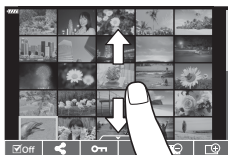

### ■ Просмотр изображений

- Нажмите на изображение, чтобы просмотреть его в покадровом режиме.





## Выбор и защита снимков

Чтобы просмотреть сенсорное меню, слегка коснитесь дисплея (покадровый просмотр) или коснитесь символа  (просмотр списка). Нужную операцию можно выполнить, касаясь значков в сенсорном меню.



3

Воспроизведение

	Выберите изображение. Можно выбрать несколько изображений и удалить их одновременно.
	Позволяет выбрать изображения, которые нужно перенести на смартфон.  «Установка очередности переноса изображений (Порядок обмена)» (стр. 106)
	Устанавливает защиту изображения.

## Просмотр изображений в режиме автопортрет

### ■ Отображение предыдущего или следующего изображения

Элементы управления такие же, как для покадрового просмотра (стр. 110).

### ■ Увеличить

Элементы управления такие же, как для покадрового просмотра (стр. 110).

### ■ Воспроизведение аудиозаписей/видео роликов

Элементы управления такие же, как для покадрового просмотра (стр. 110).

### ■ Выбор снимков для общего доступа

- Коснитесь экрана, чтобы отобразить значок общего доступа.
- Коснитесь , чтобы выбрать снимки, которыми хотите поделиться.

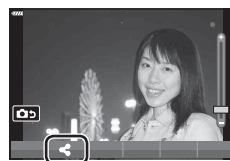

### ■ Возврат в режим съемки

- Коснитесь , чтобы вернуться в режим съемки (стр. 67).



### Примечание

- Кнопка **INFO** не работает в режиме автопортрета.



# 4 Функции меню

## Основные операции в меню

Меню можно использовать для индивидуальной настройки камеры и задействования параметров съемки и воспроизведения, недоступных в режиме Live Control, на панели управления LV Super и т.д.

	Конфигурация и настройки съемки (стр. 114)
	Параметры режима видеоролика (стр. 119)
	Настройки воспроизведения и ретуширования (стр. 120)
	Пользовательская настройка параметров камеры (стр. 126)
	Настройка камеры (например, дата и язык) (стр. 124)

### Функции, выбор которых невозможен из меню

Ряд параметров нельзя выбрать из меню посредством кнопок со стрелками.

- Параметры, не устанавливаемые в текущем режиме съемки.
- Параметры, не устанавливаемые по причине выполненной установки одного из параметров:

Такие настройки, как «режим цвета», недоступны, когда диск выбора режимов находится в положении **Auto**.

### 1 Нажмите кнопку **MENU** для отображения меню.



- После выбора опции в течение 2 секунд отображается пояснение.
- Нажмите кнопку **INFO**, чтобы показать или скрыть пояснение.

### 2 Выберите вкладку кнопками $\Delta$ $\nabla$ и нажмите кнопку **OK**.

- При выборе пользовательское меню отображается вкладка группы меню. Кнопками  $\Delta$   $\nabla$  выберите группу меню и нажмите кнопку **OK**.



Группа меню

- 3 Кнопками  $\Delta$   $\nabla$  выберите параметр и нажмите кнопку  $\text{OK}$ , чтобы отобразить доступные значения.



- 4 Кнопками  $\Delta$   $\nabla$  выделите нужное значение и нажмите кнопку  $\text{OK}$ , чтобы выбрать его.
- Несколько раз нажмите кнопку **MENU** для выхода из меню.

#### **Примечание**

- Значения по умолчанию для всех параметров см. в разделе «По умолчанию» (стр. 162).

## Использование Меню съёмки 1/Меню съёмки 2

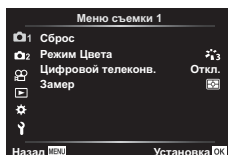

### Меню съёмки 1

- Сброс
- Режим Цвета (стр. 78, 115)
- Цифровой телеконв. (стр. 115)
- Замер (стр. 91)

### Меню съёмки 2

- Стабилизация (стр. 89)
- Подсветка АФ (стр. 115)
- Скорость элек. зума (стр. 116)
- (стр. 88)
- Интервал/таймлапс (стр. 116)
- Настройки Беззв. [♥] режима (стр. 117)
- Режим RC (стр. 118)

## Возврат к настройкам по умолчанию (Сброс)

Настройки камеры можно легко сбросить, восстановив конфигурацию по умолчанию.

- 1 Выберите [Сброс] в Меню съёмки 1 и нажмите кнопку  $\text{OK}$ .
- 2 Выделите параметр сброса ([Полное] или [Основное]) и нажмите кнопку  $\text{OK}$ .
  - Для сброса всех настроек, кроме времени, даты и некоторых других, выделите [Полное] и нажмите кнопку  $\text{OK}$ . «По умолчанию» (стр. 162)
- 3 Выберите пункт [Да] и нажмите кнопку  $\text{OK}$ .

## Параметры обработки (Режим Цвета)

Камера позволяет выполнять независимые корректировки контрастности, резкости и других параметров в настройках [Режим Цвета] (стр. 78). Изменения параметров сохраняются отдельно для каждого режима цвета.

**1** Выберите [Режим Цвета] в Меню съемки 1 и нажмите кнопку .

- Отобразятся режимы цвета, доступные в текущем режиме съемки.

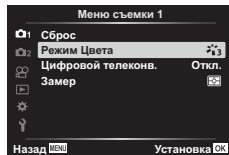

**2** Выберите нужный параметр кнопками и нажмите кнопку .

- Для настройки подробных параметров выбранного режима цвета нажмите кнопку . Для некоторых режимов цвета подробные параметры недоступны.
- Изменение контрастности действует только в режиме [Нормально].

## Цифровой Зум (Цифровой телеконв.)

Цифровой телеконвертер используется для увеличения изображения с превышением текущего коэффициента увеличения. Камера сохраняет изображение, вырезанное по центру. Объект увеличивается почти вдвое.

**1** Выберите для параметра [Цифровой телеконв.] в Меню съемки 1 значение [Вкл.].

**2** Изображение на экране будет увеличено в два раза.

- Изображение объекта съемки будет записано так, как оно отображается на экране.
- Цифровой зум недоступен, когда [Панорама] выбрано в режиме **SCN**; «Мультиэкспозиция», «Панорама» или «Коррекц.трапец.искр.» выбрано в режиме **AP**; или когда [Стандартный] выбрано в режиме видеоролика.
- Когда отображается изображение формата RAW, сделанное при значении [Вкл.], выбранном для параметра [Цифровой телеконв.], область, видимая на экране, обозначается рамкой.
- Метка автофокуса исчезает.
- На экране появляется значок .

## Улучшение фокуса в условиях темноты (Подсветка Аф)

Подсветка Аф (вспомогательная лампа Аф) используется для повышения эффективности фокусировки в условиях темноты. Выберите [Откл.], чтобы отключить подсветку Аф.

Для того чтобы использовать подсветку Аф в беззвучном режиме съемки, необходимо изменить параметр, выбранный для [Настройки беззв. ] режима] (стр. 117).

## Выбор скорости масштабирования (Скорость электр. зума)

Выбор скорости, с которой электронные зум-объективы будут увеличивать или уменьшать изображение при использовании кольца масштабирования во время фотосъемки.

- 1 Выделите [Скор. электр.зума] в Меню съемки 2 и нажмите кнопку **OK**.
- 2 Выберите нужный параметр кнопками  $\Delta$   $\nabla$  и нажмите кнопку **OK**.

## Автоматическая съемка с фиксированным интервалом (Интервал/таймлапс)

Камера предусматривает возможность автоматической съемки с заданным временным интервалом между снимками. Отснятые кадры также можно объединить в один видеоролик. Эта настройка доступна только в режимах P/A/S/M.

- 1 Выделите [Настр. замед.съемки] в меню съемки 2 и нажмите кнопку **OK**.

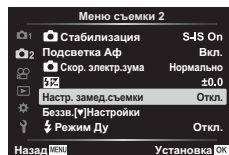

- 2 Выберите [Вкл.] и нажмите **▷**.
- 3 Отрегулируйте описанные далее настройки и нажмите кнопку **OK**.

<b>Кол. Кадров</b>	Устанавливает количество кадров, которые будут отсняты.
<b>Ожидание</b>	Устанавливает время задержки перед началом съемки.
<b>Интервал</b>	Устанавливает интервал между снимками после начала съемки.
<b>Видео из снимков</b>	Устанавливает формат записи последовательности снимков. [Откл.]: запись каждого кадра в виде фотографии. [Вкл.]: запись каждого кадра в виде фотографии с последующим объединением в один видеоролик.
<b>Параметры видео</b>	[Разрешение видео]: выберите размер для видео из снимков. [Частота Кадров]: выберите частоту кадров для видео из снимков.



- Время начала и окончания, показанное на дисплее, предназначено только для ориентира. Фактическое время зависит от условий съемки.
- 4 Значения [Откл.]/[Вкл.] отобразятся еще раз; убедитесь, что выделено значение [Вкл.] и еще раз нажмите кнопку **OK**.
  - 5 Выполните съемку.

- Съемка выполняется, даже если камера не сфокусировалась после автофокусировки. При необходимости фиксации фокуса выполняйте съемку в режиме ручной фокусировки.
- [Просм.Зап.] (стр. 124) действует в течение 0,5 секунды.
- Если время задержки перед началом съемки или интервал между снимками установлен равным или больше 1 минуты 31 секунды, экран и камера будут отключаться после 1 минуты. За 10 секунд до съемки питание автоматически повторно включится. Если экран выключается, нажмите кнопку **ON/OFF**, чтобы включить его снова.
- Если установлен режим автофокусировки (стр. 81) [C-AF] или [C-AF+TR], он автоматически переключается в [S-AF].
- Во время таймлапс съемки сенсорное управление недоступно.
- Съемка с ручной выдержкой, съемка с длительной выдержкой и комбинированная съемка невозможна во время таймлапс съемки.
- Вспышка не будет срабатывать, если время зарядки вспышки превышает интервал между снимками.
- Если одна из фотографий записывается неправильно, видео из снимков формироваться не будет.
- В случае недостаточного места на карте памяти видео из снимков таймлапс записываться не будет.
- Следующие действия приводят к отмене таймлапс съемки: использование диска выбора режимов, кнопки **MENU**, кнопки  или кнопки разблокировки объектива; подключение USB-кабеля; выключение камеры
- В случае недостаточного заряда аккумулятора съемка может завершаться преждевременно. Перед началом съемки убедитесь, что аккумулятор заряжен.
- Видеоролики, записанные со значением [4K], выбранным для [Параметры видео] > [Разрешение видео], могут не отображаться на некоторых компьютерных системах. Дополнительная информация доступна на веб-сайте OLYMPUS.

## Настройки беззвучного режима (Настр. беззв. [♥] реж.)

Если съемка выполняется в беззвучном режиме, выберите следующие параметры (стр. 75):

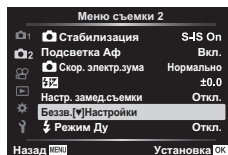

- Подавл.Шума Вкл./Откл.
- Включить или отключить [■]], [Подсветка Аф] и [Вспышка]

- 1 Выделите [Настройки беззв. [♥]] в  Меню съемки 2 и нажмите кнопку .



- 2 Выберите нужный параметр кнопками   и нажмите .

### 3 Настройте следующие параметры и нажмите кнопку .

<b>Подавл.Шума [▼]</b>	[Авто]: уменьшение шума при длинной экспозиции во время съемки в беззвучном режиме (стр. 75). Звук работающего затвора может быть слышен, когда активирована функция подавления шума. [Откл.]: отключение функции подавления шума.
<b>■) (звуковой сигнал)</b>	[Разрешено]: камера использует текущие параметры, выбранные для [■)]] в  пользовательском меню  (стр. 127). [Запрещено]: отключение звукового сигнала во время съемки в беззвучном режиме.
<b>Подсветка Аф</b>	[Разрешено]: камера использует текущие параметры, выбранные для [Подсветка Аф] в  Меню съемки 2 (стр. 115). [Запрещено]: отключение функции «Подсветка Аф» во время съемки в беззвучном режиме.
<b>Вспышка</b>	[Разрешено]: камера использует текущие параметры вспышки (стр. 72). [Запрещено]: отключение вспышки в беззвучном режиме съемки.

### Фотосъемка с беспроводным удаленным управлением вспышкой ( Режим RC)

В камере предусмотрена возможность фотосъемки со вспышкой с беспроводным управлением с использованием встроенной вспышки и специальной вспышки, поддерживающей функцию дистанционного управления.  «Фотосъемка с беспроводным удаленным управлением вспышкой» (стр. 150)

## Использование меню видео

В меню видео настраиваются функции видеозаписи.

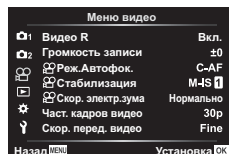

Параметр	Описание	
<b>Видеоролик</b>	[Откл.]: запись видеороликов без звука. [Вкл.]: запись видеороликов со звуком. [Вкл. ]: запись видеороликов со звуком; подавление шума ветра включено.	58
<b>Громкость записи</b>	Настройте чувствительность встроенного микрофона. Отрегулируйте чувствительность с помощью кнопок $\Delta$ $\nabla$ , проверяя пиковый уровень звука, полученный микрофоном за несколько предыдущих секунд.	—
<b>Реж.Автофок.</b>	Выбор режима автофокусировки для видеосъемке.	81
<b>Стабилизация</b>	Настройка стабилизации изображения при видеосъемке.	89
<b>Скорость электр. зума</b>	Выберите скорость, с которой электронные зумобъективы будут увеличивать или уменьшать изображение во время записи видеоролика.	—
<b>Част. кадров видео</b>	Выбор частоты кадров для записи видео. • При съемке видеороликов, предназначенных для просмотра на экране телевизора, выберите частоту кадров, соответствующую видеостандарту, используемому в телевизионном устройстве, иначе видеоролик может воспроизвестись неправильно. Видеостандарты зависят от страны или региона: в одних используется NTSC, в других — PAL. - При съемке для просмотра на NTSC-устройствах выберите 60p (30p) - При съемке для просмотра на PAL-устройствах выберите 50p (25p)	84
<b>Скор. перед. видео</b>	Выбор коэффициента сжатия для записи видео.	84

- В видеоролик могут записаться рабочие звуки объектива и камеры. Чтобы этого не произошло, сделайте рабочие звуки тише, выбрав значение [S-AF] или [MF] для [Реж.Автофок.] или минимизировав работу с кнопками камеры.
- В режиме  $\text{ART}$  (Диорама) звук не записывается.
- Если для параметра [Видео ] установлено значение [Откл.], на экране отображается значок

## Использование меню просмотра

### Меню просмотра

 (стр. 104)



Редакт.

Порядок печати (стр. 107)

Защита Сброса (стр. 123)

Сброс порядка обмена (стр. 106)

Подключение устройства (стр. 137)

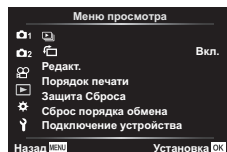









### Отображение повернутых изображений ()

Если выбрано значение [Вкл.], изображения в книжной ориентации автоматически поворачиваются и правильно отображаются при просмотре.

### Редактирование фотографий (Редакт.)

Сохраненные снимки можно редактировать и сохранять в качестве новых снимков.





- 1 Выберите пункт [Редакт.] в  Меню просмотра и нажмите кнопку .
- 2 Кнопками   выберите [Выб. Фото] и нажмите кнопку .
- 3 Кнопками   выберите изображение, которое нужно отредактировать, и нажмите кнопку 
  - Если выбрано изображение RAW, отображается команда [Редакт. RAW], а для изображений JPEG отображается команда [Редакт. JPEG]. Если изображение было записано в формате RAW+JPEG, отображаются обе команды — [Редакт. RAW] и [Редакт. JPEG]. Выберите нужный вариант.
- 4 Выберите [Редакт. RAW] или [Редакт. JPEG] и нажмите кнопку .

Редакт. RAW	Создание копии в формате JPEG для изображения RAW, отредактированного в соответствии с выбранными параметрами.	
	Текущий	Копия в формате JPEG обрабатывается с использованием текущих параметров камеры. Перед выбором этой команды настройте параметры камеры. Некоторые настройки, такие как коррекция экспозиции, не применяются.
	АРТ Брекет.	Изображение редактируется с использованием настроек выбранного арт-фильтра.





## Редакт. JPEG

Выберите один из следующих параметров.  
[Осв. Теней]: увеличение яркости темного объекта в контровом свете.  
[Убр. Кр.Глаз]: подавление эффекта «красных глаз» при съемке со вспышкой.

[]: обрезка изображения. Выберите размер вырезаемого участка с помощью диска управления и переместите рамку обрезки в нужное место кадра с помощью кнопок   .



[Пропорции]: изменение соотношения сторон изображения с 4:3 (стандартное) на [3:2], [16:9], [1:1] или [3:4]. После изменения соотношения сторон, укажите место обрезки при помощи кнопок   .

[Ч/Б]: создание черно-белых изображений.

[Сепия]: создание изображений в оттенках сепии.

[Насыщен.]: повышение яркости изображений. Настройте насыщенность цвета, проверяя изображение на экране.

[]: изменение размера файла изображения на 1280 × 960, 640 × 480 или 320 × 240. Изображения с соотношением сторон, отличным от стандартного (4:3), преобразуются в файлы изображений наиболее близкого размера.



[e-Portrait]: корректировка, делающая кожу более гладкой.

Если не удастся обнаружить лицо, корректировка не применяется.

### 5 По окончании настройки нажмите кнопку .

- Настройки будут применены к изображению.

### 6 Выберите пункт [Да] и нажмите кнопку .

- Отредактированное изображение сохраняется на карте памяти.
- С некоторыми изображениями коррекция эффекта «красных глаз» может не работать.
- Редактирование изображений в формате JPEG невозможно в следующих случаях:
  - если снимок обработан на компьютере; при нехватке места на карте памяти; если изображение было записано на другой камере.
- Размер изображения нельзя увеличить () по отношению к оригиналу.
- Размер некоторых изображений нельзя изменить.
- [] (обрезка) и [Пропорции] можно использовать только для редактирования изображений с соотношением сторон 4:3 (стандартное).

## Аудиозапись

К фотографиям можно добавлять аудиозаписи (продолжительностью до 30 сек.).

Эта функция совпадает с  в режиме просмотра (стр. 108).

### Наложение

Можно выполнить наложение до 3-х снятых с помощью камеры изображений в формате RAW и сохранить их как отдельное изображение. Изображение сохраняется в режиме записи, установленном на момент сохранения. (Если выбрано значение [RAW], копия будет сохранена в формате [RAW+JPEG].)

- 1 Выберите пункт [Редакт.] в Меню просмотра и нажмите кнопку .
- 2 Кнопками  $\Delta \nabla$  выберите [Наложение] и нажмите кнопку .
- 3 Выберите количество налагаемых изображений и нажмите кнопку .
- 4 Кнопками  $\Delta \nabla \triangleleft \triangleright$  выберите изображения в формате RAW и нажмите кнопку , чтобы добавить их в наложение.
  - Наложенное изображение отображается, если количество выбранных изображений равно заданному на шаге 3.
- 5 Настройте усиление для каждого накладываемого изображения.
  - Выберите изображение кнопками  $\triangleleft \triangleright$ , а затем отрегулируйте усиление кнопками  $\Delta \nabla$ .
  - Усиление настраивается в диапазоне 0,1–2,0. Просмотрите результат на экране.
- 6 Нажмите кнопку , чтобы открыть окно подтверждения. Выберите пункт [Да] и нажмите кнопку .

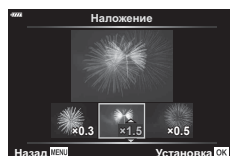

### Примечание





















- Чтобы наложить 4 и более кадров, сохраните наложенное изображение в файле RAW и снова используйте функцию [Наложение].

## Сохранение фотографий из видеороликов (Стоп-кадр)

Сохранение выбранных кадров из видеороликов в формате 4K в виде фотоснимков.



- 1 Выберите пункт [Редакт.] в Меню просмотра и нажмите кнопку .
  - 2 Кнопками  $\Delta \nabla$  выберите [Выб. Фото] и нажмите кнопку .
  - 3 Кнопками  $\triangleleft \triangleright$  выберите видеоролик и нажмите кнопку .
  - 4 Выберите пункт [Редактировать видео] и нажмите кнопку .
  - 5 Кнопками  $\Delta \nabla$  выберите [Стоп-кадр] и нажмите кнопку .
  - 6 Кнопками  $\triangleleft \triangleright$  выберите кадр, который нужно сохранить в качестве фотографии, и нажмите кнопку .
    - Нажимая кнопки  $\Delta \nabla$ , можно переходить на несколько кадров вперед или назад.
    - Нажмите кнопку **MENU**, чтобы вернуться к покадровому просмотру.
- Редактирование доступно для видео, записанного с помощью этой камеры.
  - Дата записи стоп-кадра может отличаться от даты записи исходного видеоролика.

## Обрезка видеороликов (Обрезка видео)

- 1 Выберите пункт [Редакт.] в  Меню просмотра и нажмите кнопку .
- 2 Кнопками   выберите [Выб. Фото] и нажмите кнопку .
- 3 Кнопками   выберите видеоролик и нажмите кнопку .
- 4 Выберите пункт [Редактировать видео] и нажмите кнопку .
- 5 Кнопками   выберите [Обрезка видео] и нажмите кнопку .
- 6 Выберите [Перезапись] или [Нов. Файл] и нажмите кнопку 
  - Если изображение защищено, выбрать пункт [Перезапись] нельзя.
- 7 Выберите, будет ли подлежащий удалению отрезок, начинаться с первого кадра или заканчиваться последним кадром, выделив нужный параметр кнопками   и нажав кнопку  для его выбора.
- 8 Кнопками   выберите отрезок, подлежащий удалению.
  - Отрезок, подлежащий удалению, выделяется красным цветом.
- 9 Нажмите кнопку .
- 10 Выберите пункт [Да] и нажмите кнопку 
  - Редактирование доступно для видео, записанного с помощью этой камеры.
  - Дата записи стоп-кадра может отличаться от даты записи исходного видеоролика.

## Полное снятие защиты









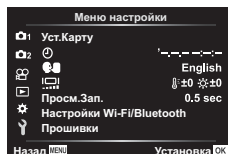

Можно одновременно снять защиту с нескольких изображений.

- 1 Выберите пункт [Защита Сброса] в  Меню просмотра и нажмите кнопку .
- 2 Выберите пункт [Да] и нажмите кнопку .

## Использование меню настройки

Используйте меню настройки  для установки основных функций камеры.







Параметр	Описание	
Уст.Карту	Форматирование карты памяти и удаление всех изображений.	125
 (Установка даты и времени)	Настройка часов камеры.	21
 (Изменение языка отображения)	Выберите другой язык для меню и сообщений, отображаемых на экране.	125
 (Регулировка яркости экрана)	<p>Позволяет настроить яркость и цветовую температуру экрана. С помощью   выделите  (цветовая температура) или  (яркость), и с помощью   выберите величину.</p> <p>Нажмите кнопку <b>INFO</b> для переключения насыщенности экрана между значениями [Естественный] и [Яркий] settings.</p>	—
Просм.Зап.	<p>Определяет, нужно ли выводить снимок на экран сразу после съемки и как долго он должен отображаться. Полезно для быстрой проверки только что сделанного снимка. Сделать следующий снимок, нажав кнопку спуска затвора наполовину, можно даже во время отображения на экране только что сделанного снимка.</p> <p>[0,3сек] – [20сек]: определяет время (в секундах) отображения только что сделанного снимка на экране.</p> <p>[Откл.]: отснятое изображение не появляется на экране.</p> <p>[Авто ]: отображение отснятого изображения с последующим переключением в режим воспроизведения. Эта функция эффективна при удалении снимка после проверки.</p>	—
Настройки Wi-Fi/Bluetooth	Настройте параметры подключения к смартфонам, поддерживающим Wi-Fi/ <b>Bluetooth</b> , с помощью функции беспроводной связи камеры.	138, 142, 143
Прошивки	<p>Отображение версий прошивок камеры и подключенных принадлежностей.</p> <p>Проверка версии понадобится для подачи запросов относительно камеры или принадлежностей, а также при загрузке программного обеспечения.</p>	—

## Форматирование карты памяти (Уст.Карту)

Новые карты памяти или карты памяти, которые использовались в других камерах или компьютерах, необходимо отформатировать, прежде чем использовать в этой камере.

При форматировании карты памяти все сохраненные на ней данные, включая защищенные снимки, удаляются.



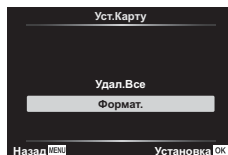

При форматировании использованной ранее карты памяти удостоверьтесь в отсутствии на карте снимков, которые нужно сохранить.  «Пригодные к использованию карты памяти» (стр. 147)

- 1 Выберите пункт [Уст.Карту] в меню настройки  и нажмите кнопку .
  - Если на карте памяти имеются данные, появится меню. Выберите пункт [Формат.] и нажмите кнопку .
- 2 Выберите пункт [Да] и нажмите кнопку .
  - Форматирование завершено.



## Удаление всех изображений (Уст.Карту)





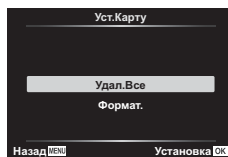







Все сохраненные на карте памяти изображения можно удалить одновременно. Защищенные изображения не удаляются.

- 1 Выберите пункт [Уст.Карту] в меню настройки  и нажмите кнопку .
- 2 Выберите пункт [Удал.Все] и нажмите кнопку .
- 3 Выберите пункт [Да] и нажмите кнопку .
  - Все изображения удалены.



## Выбор языка (🗣️)

Выберите другой язык для меню и сообщений, отображаемых на экране.

- 1 Выберите пункт  в  Меню настройки и нажмите кнопку .
- 2 Выделите нужный язык, используя     или диск управления.
  - В диалоговом окне выбора языка имеются две страницы опций. Для перемещения курсора между страницами используйте диск управления или стрелки    .
- 3 Выделив нужный язык, нажмите кнопку .



## Использование пользовательских меню

Настройки камеры можно персонализировать с помощью функций пользовательского меню .

### Пользовательское меню

- A** AF/MF
- B** Кнопки/Диск
- C1/C2** Монитор/Ⓜ)/ПК (стр. 127)
- D1/D2** Эксп./ISO/BULB (стр. 128)
- E** ⚡ Польз. (стр. 129)
- F** ⏪/ББ/Цвет (стр. 129)
- G** Запись (стр. 130)
- H**  Настройки (стр. 131)







### **A** AF/MF

MENU → ⚙ → **A**

Параметр	Описание	
<b>AEL/AFL</b>	Настройка фиксации AF и AE.	131
<b>☺ Приоритет лиц</b>	Можно выбрать режим AF с приоритетом лиц или глаз.	71
<b>MF Помощник</b>	Если установлено значение [Вкл.], изображение будет автоматически увеличиваться или усиливаться при вращении фокального кольца в режиме ручной фокусировки.	132
<b>Возврат Фокуса</b>	Если установлено значение [Откл.], положение фокуса объектива не сбрасывается, даже когда отключается питание. Если установлено значение [Вкл.], фокусировка объективов с механическим зумом также сбрасывается.	—

### **B** Кнопки/Диск

MENU → ⚙ → **B**

Параметр	Описание	
<b>Функция Кнопки</b>	Выберите функцию, назначенную выбранной кнопке.	97
<b>▶☺ Функция</b>	Выберите функцию, которую будет выполнять кнопка  во время просмотра. [ <input checked="" type="checkbox"/> ]: выбор нескольких снимков. [  ]: защита снимков. [  ]: отметка снимков для совместного доступа. [  ]: выбор всех снимков для последующей печати. Количество копий установлено на 1. Дата не печатается.	105, 106, 107
<b>Функции диска</b>	Позволяет изменить функцию диска управления. [P]: <input checked="" type="checkbox"/> / Ps [A]: Диафрагма / <input checked="" type="checkbox"/> [S]: Выдержка / <input checked="" type="checkbox"/> [M]: Выдержка / Диафрагма	—

Параметр	Описание	
<b>Настройки управления</b>	Для каждого режима съемки, кроме режима видеосъемки, выберите, будут ли при нажатии кнопки  отображаться элементы управления в реальном времени или элементы управления LV Super.	76, 77
/Настр. Инфо	Выберите информацию, которая будет отображаться при нажатии кнопки <b>INFO</b> . [ Инфо]: выбор информации, которая будет отображаться при полнокадровом воспроизведении. [LV-Info]: выбор информации, которая будет отображаться в режиме съемки. [ Настройки]: Выберите информацию, отображаемую в каталоге, папке «Мои клипы» и календарном представлении.	132, 133
<b>Увеличить LV</b>	[Откл.]: изменения установок, таких как коррекция экспозиции, отображаются на экране дисплея. [Вкл.]: изменения установок, таких как коррекция экспозиции, не отображаются на экране дисплея; вместо этого регулируется яркость, чтобы максимально приблизить отображение к оптимальной экспозиции.	—
<b>Уменьш. Мерцания</b>	Уменьшения эффекта мерцания в некоторых условиях освещения, в том числе при использовании флуоресцентных ламп. Если эффект мерцания не снижается при установке значения [Авто], установите [50Гц] или [60Гц] в соответствии с частотой электросети в регионе использования камеры.	—
<b>Отображ. Сетки</b>	Выберите [], [], [], [], [] или [], чтобы включить отображение сетки на экране.	—
<b>Цвет конт. коррекции</b>	Выбор цвета контуров (красный, желтый, белый или черный) на экране контуров фокусировки.	132

Параметр	Описание	
(Звуковой сигнал)	При значении [Откл.] можно выключить звуковой сигнал, который раздается при фиксации фокуса, нажав кнопку спуска затвора. • Может потребоваться настроить параметры в меню [Настройки беззв.  режима] (стр. 117), чтобы включить звуковой сигнал в беззвучном режиме (стр. 75).	—
<b>HDMI</b>	[Разреш. вывода]: выбор формата цифрового видеосигнала при подключении к телевизору с помощью кабеля HDMI. [HDMI Упр.]: выберите значение [Вкл.], чтобы разрешить управление камерой с помощью пульта дистанционного управления для телевизоров, которые поддерживают управление HDMI. Эта опция активируется при отображении снимков на экране телевизора.	134
<b>Режим USB</b>	Выбор режима для подключения камеры к компьютеру или принтеру. Выберите [Авто], чтобы отображать параметры режима USB при каждом подключении камеры.	—

Параметр	Описание	
<b>Сдвиг Экспозиции</b>	Настройка оптимальной экспозиции отдельно для каждого режима замера. <ul style="list-style-type: none"> <li>Вследствие этого снижается количество параметров коррекции экспозиции, доступных в выбранном направлении.</li> <li>Эффекты не видны на экране. Для стандартного изменения настроек экспозиции выполните коррекцию экспозиции (стр. 69).</li> </ul>	—
<b>ISO-Авто Настр.</b>	Выбор верхнего предела и значения по умолчанию для чувствительности ISO, когда параметру ISO присвоено значение [Авто]. [Верхний Порог]: Настройка верхнего предела для автоматического выбора чувствительности ISO. [По умолчанию]: Настройка значения по умолчанию для автоматического выбора чувствительности ISO.	—
<b>Фильтр Шума</b>	Выбор степени уменьшения искажений при высокой выдержке ISO.	—
<b>Подавл.Шума</b>	Эта функция уменьшает искажения, обусловленные длительной экспозицией. [Авто]: снижение шума выполняется при длинных выдержках или при повышении температуры внутри камеры. [Вкл.]: камеры пытается уменьшить искажения при каждой съемке. [Откл.]: функция уменьшения искажений выключена. <ul style="list-style-type: none"> <li>Время, требуемое для снижения шума, показано на дисплее.</li> <li>[Откл.] выбирается автоматически во время серийной съемки.</li> <li>В некоторых условиях съемки эффективность данной функции может снижаться.</li> <li>При съемке в беззвучном режиме приоритет отдается параметру [Подавл.Шума [♥]] в меню [Настройки беззв. [♥] режима] (стр. 117).</li> </ul>	54



Параметр	Описание	
<b>Таймер BULB/TIME*</b>	Выбор максимальной экспозиции для фотосъемки в режиме выдержки от руки или длительной выдержки.	55
<b>Live BULB</b>	Выбор интервала отображения при съемке. Количество обновлений ограничено. При высокой чувствительности ISO частота уменьшается. Коснитесь экрана или нажмите кнопку спуска затвора наполовину, чтобы обновить изображение. Выберите [Откл.] для выключения отображения.	
<b>Live TIME*</b>		
<b>Настройки комб. съемки*</b>	Установите время экспозиции, которое будет использоваться в качестве базового для комбинированной съемки.	56

\* Настройки в режиме BULB/TIME для максимальной экспозиции и коллажа в реальном времени применяются только в режиме **M**.



Параметр	Описание	
⚡ X-Синхр.	Выбор выдержки при срабатывании вспышки.	135
⚡ Нижний Порог	Выбор максимальной выдержки при использовании вспышки.	135
+	Когда установлено значение [Вкл.], значение коррекции экспозиции добавляется к значению коррекции вспышки.	69, 88
⚡+ББ	Настройка баланса белого для использования со вспышкой.	—

Параметр	Описание	
⏪- Настройка	<p>В разделе выбора режима качества записи изображения JPEG можно выбирать среди комбинаций из трех размеров изображений и трех степеней сжатия.</p> <div style="border: 1px solid gray; padding: 5px;"> <p>1) Кнопками &lt;⏪&gt; выберите комбинацию ([⏪-1] — [⏪-4]) и измените ее кнопками Δ ▽.</p> <p>2) Нажмите кнопку .</p> </div>  <p>Размер изображения      Степень сжатия</p>	83, 135
ББ	Установка баланса белого. Также можно точно настроить баланс белого для каждого режима.	80, 90
Сохр. тепл. цвета	Выберите [Вкл.], чтобы сохранить «теплые» цвета на снимках, сделанных при освещении лампами накаливания.	—
Цвет. Простр.	Выбор формата позволяет обеспечить правильную цветопередачу при воспроизведении снимков на экране или при печати на принтере.	95

Параметр	Описание	
Имя файла	<p>[Авто]: даже если вставлена новая карта памяти, номера файлов с предыдущей карты памяти сохраняются. Нумерация файлов продолжается с последнего использованного номера или с максимального доступного на карте памяти номера.</p> <p>[Сброс]: если вставлена новая карта памяти, нумерация папок начинается со 100, а названия файлов — с 0001. Если вставлена карта памяти, содержащая снимки, номера файлов начинаются с номера, следующего за последним номером файла на карте памяти.</p>	—
Изм. Имя Файла	<p>Выбор способа присваивания имен файлам изображений посредством редактирования части имени файла, выделенной серым цветом ниже.</p> <p>sRGB: Pmdd0000.jpg _____ Pmdd            Adobe RGB: _mdd0000.jpg _____ mdd</p> <div style="border: 1px solid black; padding: 5px;"> <ol style="list-style-type: none"> <li>1) Выделите [sRGB] или [AdobeRGB] и нажмите ▷.</li> <li>2) Используйте &lt;▷ для перемещения курсора и △ ▽ для редактирования выделенного символа.</li> <li>3) Повторите шаг 2, если необходимо, чтобы создать желаемое имя файла, а затем нажмите OK.</li> </ol> </div>	—
Авторство*	<p>Добавление имен фотографа и обладателя авторского права для новых снимков. Имена могут содержать до 63 символов.</p> <p>[Авторская Инфо.]: выберите значение [Вкл.], чтобы включать имена фотографа и обладателя авторского права в данные Exif для новых снимков.</p> <p>[Имя Автора]: ввод имени фотографа.</p> <p>[Авторск. Название]: ввод имени обладателя авторского права.</p> <div style="border: 1px solid black; padding: 5px;"> <ol style="list-style-type: none"> <li>1) Выберите символы в области ① и нажмите кнопку OK. Выбранные символы появятся в области ②.</li> <li>2) Повторяйте шаг 1, пока полностью не введете имя, затем выделите [END] и нажмите кнопку OK.               <ul style="list-style-type: none"> <li>• Чтобы удалить символ, нажмите кнопку INFO, чтобы перевести курсор в поле имени ②, выделите нужный символ и нажмите .</li> </ul> </li> </ol> </div> <div style="text-align: center; margin-top: 10px;">  </div>	—
	<p>* Компания OLYMPUS не несет ответственности за любой ущерб, который может возникнуть из-за разногласий, связанных с использованием параметров меню [Авторство]. Используйте его на свой собственный риск.</p>	

Параметр	Описание	
<b>Pixel Mapping</b>	Функция Pixel Mapping позволяет камере проверять и настраивать устройство захвата изображений и функции обработки изображений.	155
<b>Настроить Уровень</b>	Позволяет выполнить калибровку угла индикатора. [Сброс]: сброс измененных значений до значений по умолчанию. [Настроить]: установка текущего положения камеры в качестве исходного.	—
<b>Настройки тачскрина</b>	Включение сенсорного экрана. Выберите [Откл.], чтобы отключить сенсорный экран.	—
<b>Автооткл.</b>	Если на протяжении выбранного периода времени не выполнять никаких действий, то камера перейдет в режим сна (энергосбережения). Камеру можно активировать снова, нажав кнопку спуска затвора наполовину.	—
<b>Сертификация</b>	Отображение отметки о сертификации.	—

## AEL/AFL

### MENU → ⚙ → **A** → [AEL/AFL]

Автофокусировка и замер могут выполняться нажатием кнопки, для которой назначена функция AEL/AFL. Выберите режим для каждого режима фокусировки.



### Назначение функции AEL/AFL

Режим		Функция кнопки спуска				Функция Кнопки AEL/AFL	
		Нажатие до половины		Нажатие полностью		При удерживании кнопки AEL/AFL нажатой	
		Фокус	Экспозиция	Фокус	Экспозиция	Фокус	Экспозиция
S-AF	mode1	S-AF	Зафиксировано	—	—	—	Зафиксировано
	mode2	S-AF	—	—	Зафиксировано	—	Зафиксировано
	mode3	—	Зафиксировано	—	—	S-AF	—
C-AF	mode1	Запуск C-AF	Зафиксировано	Зафиксировано	—	—	Зафиксировано
	mode2	Запуск C-AF	—	Зафиксировано	Зафиксировано	—	Зафиксировано
	mode3	—	Зафиксировано	Зафиксировано	—	Запуск C-AF	—
	mode4	—	—	Зафиксировано	Зафиксировано	Запуск C-AF	—

MF	mode1	–	Зафиксировано	–	–	–	Зафиксировано
	mode2	–	–	–	Зафиксировано	–	Зафиксировано
	mode3	–	Зафиксировано	–	–	S-AF	–

## MF Помощник

MENU → \* → A → [MF Помощник]

Это функция помощника фокусировки при ручной фокусировке. При вращении фокального кольца границы объекта отображаются с увеличением или часть изображения на экране увеличивается. После прекращения вращения фокального кольца восстанавливается нормальное отображение на экране.

Увеличить	Увеличение части изображения на экране. Область, которая будет увеличена, можно выбрать заранее с помощью настроек зоны автофокуса.  «Настройка метки AF» (стр. 70)
Конт.коррекц.	Четкое отображение границ с выделением контуров. Можно выбрать цвет контуров.  [Цвет конт. коррекции] (стр. 127)

- При использовании контурной коррекции границы небольших объектов, как правило, выделяются сильнее. Это предназначено для обеспечения точной фокусировки.

### Примечание

- [Конт.коррекц.] можно отобразить при помощи кнопок. Переключение выполняется при каждом нажатии кнопки. Заранее назначьте функцию переключения одной из кнопок с помощью настройки Функция Кнопки (стр. 97).

## Отображение дополнительной информации

MENU → \* → C1 → [Info/Настр. Инфо]

### Инфо (Отображение информации во время просмотра)

Для добавления информации во время просмотра воспользуйтесь опцией [Инфо]. Переключение окон с информацией осуществляется путем многократного нажатия на кнопку **INFO** во время просмотра. Также можно скрыть информацию, которая отображается по умолчанию.

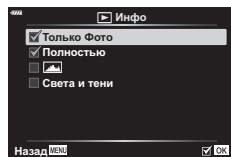

Гистограмма



Отображение света и тени

- На экране света и тени переэкспонированные зоны отображаются красным цветом, а недоэкспонированные — синим.

## LV-Info (отображение информации о съемке)

Экраны гистограммы, экран света и тени и экран индикации уровня можно добавить в [LV-Info]. Выберите [Польз.1] или [Польз.2] и выберите экраны, которые необходимо добавить. Для циклического переключения между режимами отображения информации нажимайте кнопку **INFO** во время съемки. Также можно скрыть информацию, которая отображается по умолчанию.

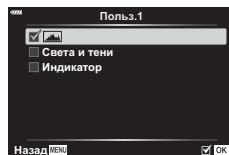

## Настройки (Представление каталога/календаря)

Можно изменять количество отображаемых в режиме каталога кадров и выбрать такие настройки, чтобы настроенные по умолчанию в меню [Настройки] экраны не отображались. Представления, отмеченные галочкой, можно просматривать многократным нажатием во время просмотра.

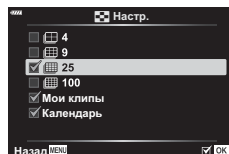

\* Если в разделе «Мои клипы» созданы один или несколько роликов, они будут отображаться здесь (стр. 63).

## Просмотр изображений с камеры на экране телевизора

### MENU → \* → [C] → [HDMI]

Для воспроизведения снимков на экране телевизора камеру необходимо подключить с помощью специального кабеля (продается отдельно). Эта функция доступна во время съемки. Подключите камеру к телевизору с высоким разрешением с помощью кабеля HDMI для просмотра высококачественных изображений на телевизионном экране.

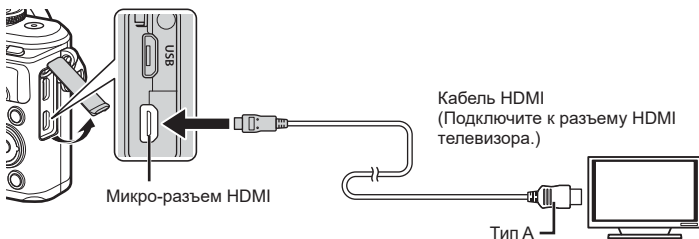

Подключите камеру к телевизору и переключите источник входного сигнала на телевизоре.

- При подключении HDMI-кабеля экран камеры отключается.
- Сведения об изменении источника входного сигнала телевизора см. в руководстве по эксплуатации телевизора.
- В зависимости от настроек телевизора, отображаемые изображения и информация могут выглядеть обрезанными.
- При подключении камеры с помощью кабеля HDMI можно выбирать тип цифрового видеосигнала. Выберите формат, соответствующий формату входного сигнала, выбранного на телевизоре.

<b>4K</b>	Приоритет отдается сигналу HDMI в формате 4K.
<b>1080p</b>	Приоритет отдается сигналу HDMI в формате 1080p.
<b>720p</b>	Приоритет отдается сигналу HDMI в формате 720p.
<b>480p/576p</b>	Формат сигнала HDMI 480p/576p.

- Не подключайте камеру к другим устройствам вывода HDMI. Это может привести к повреждению камеры.
- Сигнал HDMI не выводится при подключении камеры с помощью кабеля USB к компьютеру или принтеру.
- При выборе [4K] видеовыход в режиме съемки устанавливается на [1080p].

### Использование пульта дистанционного управления телевизором

Камерой можно управлять посредством пульта дистанционного управления телевизором, поддерживающего управление HDMI. Выберите [Вкл.] для [HDMI Упр.]. При выборе [Вкл.] средства управления камеры могут использоваться только для воспроизведения.

- Для управления камерой следуйте инструкциям на экране телевизора.
- В режиме кадрового просмотра можно отображать или скрывать информацию, нажимая «красную» кнопку, а также отображать или скрывать каталог, нажимая «зеленую» кнопку.
- Некоторые телевизоры могут не поддерживать всех функций.

## Выдержки при автоматическом срабатывании вспышки

MENU → \* → [E] → [⚡ X-Синхр.]/[⚡ Нижний Порог]

Камера позволяет задавать выдержки, при которых будет срабатывать вспышка.

Режим съемки	Выдержка срабатывания вспышки	Верхний предел	Нижний предел
<b>P</b>	Камера автоматически устанавливает выдержку.	Настройка [⚡ X-Синхр.] <sup>*1</sup>	Настройка [⚡ Нижний Порог] <sup>*2</sup>
<b>A</b>			
<b>S</b>	Установленная выдержка		Нижний предел отсутствует
<b>M</b>			

\*1 1/200 секунды при использовании отдельно приобретаемой внешней вспышки.

\*2 Увеличение на срок до 60 секунд, если настроена медленная синхронизация.

## Комбинации размеров изображения JPEG и степени сжатия

MENU → \* → [E] → [⏪ Установка]

Можно установить качество изображения JPEG, выбрав комбинацию размера изображения и степени сжатия.

Размер изображения		Степень сжатия		
Название	Подсчет Пикселей	SF (Самое лучшее)	F (Наилучшее)	N (Нормально)
<b>L</b> (большое)	4608×3456	<b>LSF</b>	<b>LF</b>	<b>LN</b>
<b>M</b> (среднее)	3200×2400	<b>MSF</b>	<b>MF</b>	<b>MN</b>
<b>S</b> (маленькое)	1280×960	<b>SSF</b>	<b>SF</b>	<b>SN</b>

# 5 Подключение камеры к смартфону

Используйте функции беспроводной сети LAN (Wi-Fi) и **Bluetooth®** камеры для подключения к смартфону, на котором можно использовать специальное приложение для расширения возможностей при работе с камерой как до, так и после съемки. Как только соединение будет установлено, можно загружать и делать снимки удаленно, а также добавлять метки GPS к изображениям в камере.

- Эта функция может отсутствовать на некоторых смартфонах.

## **Возможности, предоставляемые указанной программой, OLYMPUS Image Share (OI.Share)**

- Загружайте изображения с камеры на смартфон.  
Можно загружать сохраненные на камере изображения на смартфон.  
Так же с помощью смартфона можно выбрать изображения для последующей загрузки с камеры.
- Дистанционная съемка со смартфона  
Можно дистанционно управлять камерой и осуществлять съемку при помощи смартфона.
- Свободный доступ к информации о возможностях камеры и методах съемки.  
Возможность быстро получить информацию о методах фотографирования (Фотогид), инструкции по эксплуатации и сайту сообщества для обмена фотографиями даже на ходу.

Для получения более подробной информации посетите страницу по указанному ниже адресу:

<http://app.olympus-imaging.com/oishare/>

## **Возможности, предоставляемые указанной программой, Olympus Image Palette (OI.Palette)**

- Художественная обработка изображений  
Используйте интуитивно понятные элементы управления, чтобы применить впечатляющие эффекты к изображениям, загруженным в смартфон.

Для получения более подробной информации посетите страницу по указанному ниже адресу:

<http://app.olympus-imaging.com/oipalette/>

## **Возможности, предоставляемые указанной программой, OLYMPUS Image Track (OI.Track)**

- Добавление меток GPS к изображениям на камере  
Можно добавлять метки GPS к изображениям, просто отправив на камеру журнал GPS, сохраненный на смартфоне.

Для получения более подробной информации посетите страницу по указанному ниже адресу:

<http://app.olympus-imaging.com/oitrack/>

- Перед использованием функции беспроводной сети прочтите «Использование функций беспроводной сети LAN/**Bluetooth®**» (стр. 174).
- Компания Olympus не несет ответственности за нарушения местных правил, регулирующих беспроводную связь, которые вызваны использованием функций беспроводной сети LAN/**Bluetooth®** камеры вне страны или региона покупки.
- Как и с любой другой беспроводной связью, всегда есть риск перехвата данных третьими лицами.
- Функция беспроводной связи камеры не может использоваться для подключения к домашней или общественной точке доступа.



- Приемно-передающая антенна расположена внутри рукоятки. По возможности разместите антенну как можно дальше от металлических объектов.
- В зависимости от материала, из которого изготовлена сумка, или содержащихся в ней предметов камера может быть неспособна подключиться к смартфону, если она находится внутри сумки.
- При установленном соединении беспроводной связи аккумулятор будет разряжаться быстрее. В случае низкого заряда аккумулятора соединение может разорваться во время передачи данных.
- Соединение, возможно, будет сложно установить или скорость передачи данных может быть низкой вблизи таких устройств, как микроволновые печи и беспроводные телефоны, которые генерируют магнитные поля, статическое электричество или радиоволны.
- Беспроводная сеть LAN недоступна, когда переключатель защиты от записи на карте памяти находится в положении «LOCK».

## Сопряжение камеры со смартфоном

Выполните описанные ниже шаги при первом подключении устройств.

- Настройка параметров сопряжения устройств осуществляется с помощью приложения OI.Share, а не приложения настройки, установленного в смартфоне.

**1** Запустите заранее установленное на смартфон приложение OI.Share.

**2** Выберите пункт [Подключение устройства] в [▶] Меню просмотра и нажмите кнопку **OK**.

- Установить соединение можно также путем касания значка **📶** на экране.

**3** Настройте параметры Wi-Fi/**Bluetooth**, следуя инструкциям на экране.

- Локальное имя и код доступа для **Bluetooth**, SSID и пароль Wi-Fi, а также QR-код отображаются на экране.

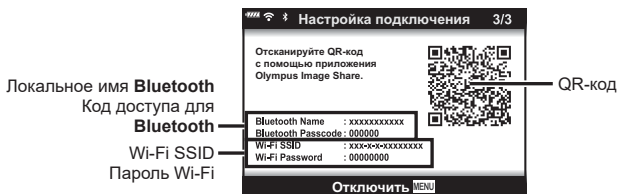

**4** Коснитесь значка камеры в нижней части экрана в приложении OI.Share.

- Появится вкладка [Быстрая настройка].

**5** Отсканируйте QR-код и настройте параметры соединения, руководствуясь инструкциями на экране в приложении OI.Share.

- Если сканировать QR-код не удастся, следуйте указаниям на экране по настройке параметров вручную в OI.Share.
  - **Bluetooth:** для установки соединения выберите локальное имя и введите код доступа, отображаемый на экране камеры, в диалоговом окне параметров **Bluetooth** в OI.Share.
  - Wi-Fi: для установки соединения введите SSID и пароль, отображаемые на экране камеры в диалоговом окне настроек Wi-Fi в OI.Share.
- Когда сопряжение будет установлено, на экране появится значок **📶 1**.

- 6** Чтобы разорвать соединение, нажмите кнопку **MENU** на камере или коснитесь пункта [Отключить] на экране.
- Разорвать соединение через OI.Share также можно отключив камеру.

## Параметры беспроводной сети при выключенной камере

Можно выбрать, будет ли выключенная камера поддерживать беспроводное соединение со смартфоном.

- 1 Выделите [Настройки Wi-Fi/Bluetooth] в  $\Upsilon$  меню настройки и нажмите кнопку  $\odot$ .
- 2 Выделите [Реж.ожид.при вык.пит] и нажмите  $\triangleright$ .
- 3 Выделите нужный параметр и нажмите кнопку  $\odot$ .

<b>Выбрать</b>	При нажатии кнопки <b>ON/OFF</b> для выключения камеры, появится диалоговое окно, в котором пользователь должен подтвердить, что беспроводное соединение со смартфоном останется активным.
<b>Откл.</b>	Выключение камеры приводит к завершению беспроводного соединения со смартфоном.
<b>Вкл.</b>	При выключении камеры соединение со смартфоном остается активным, и смартфон по-прежнему можно использовать для загрузки или просмотра изображений, сохраненных на камере.

### ■ «Выбрать»

Если для [Реж.ожид.при вык.пит] выбрано [Выбрать], перед выключением камеры будет отображаться диалоговое окно подтверждения, если выполнены все следующие условия:

- [Вкл.] выбрано для [Настройки Wi-Fi/Bluetooth].
- В настоящий момент камера подключена к смартфону (стр. 137).
- Карта памяти вставлена правильно.

<b>Да</b>	Выключить камеру, но сохранить беспроводное соединение со смартфоном.
<b>Нет</b>	Выключить камеру и отключить беспроводное соединение со смартфоном.

- При нажатии кнопки **ON/OFF** в момент отображения диалогового окна подтверждения, камера отключает беспроводное соединение со смартфоном перед выключением.
- При первом включении камеры после подключения к смартфону (стр. 137) система может предложить выбрать, следует ли скрывать диалоговое окно подтверждения в будущем. Чтобы камера больше не отображала диалоговое окно подтверждения при выключении, выберите [Больше не показывать].

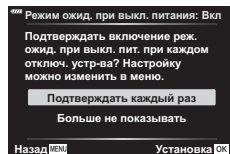
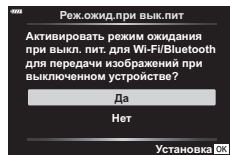



### Примечание

- Оставленное активным беспроводное соединение будет автоматически разорвано, если:
  - соединение не используется в течение 24 часов;
  - извлекается карта памяти;
  - камера подключается к компьютеру через USB-вход.

Соединение можно восстановить, включив камеру.



- Если [Вкл.] выбрано для [Реж.ожид.при вык.пит], камера может включаться не сразу после нажатия кнопки **ON/OFF**. Если камера не включается, нажмите кнопку **ON/OFF** еще раз.

## Передача изображений в смартфон

Можно выбрать изображения на камере и загрузить их на смартфон. Можно также заранее выбрать с помощью камеры изображения, к которым нужно предоставить доступ.  «Установка очередности переноса изображений (Порядок обмена)» (стр. 106)

**1** Запустите на смартфоне специальное приложение Oi.Share.

**2** Включите функцию [Подключение устройства] на камере (стр. 137).

- Установить соединение можно также путем касания значка  на экране.
- Если подключение к смартфону выполнялось ранее, камера установит с ним соединение автоматически.
- Когда сопряжение будет установлено, на экране появится значок  1.

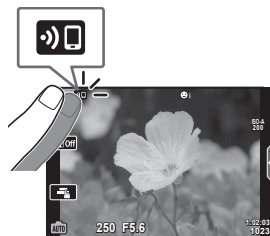

**3** Нажмите [Импорт Фото] в Oi.Share на смартфоне.

- Изображения на камере отображаются в виде списка.

**4** Выберите изображения, которые нужно передать, и нажмите кнопку сохранения.

- Когда сохранение будет выполнено, камеру можно отключить от смартфона.

### **Примечание**

- Если выбрать следующие параметры [Настройки Wi-Fi/Bluetooth] в меню камеры  (настройка) изображения на смартфон можно загружать, как описано в шагах 3 и 4 выше, даже если камера выключена:
  - [Доступность]: [Вкл.]
  - [Режим ожид. при выкл. питания]: [Вкл.]

## Автоматическая загрузка изображений при отключенной камере

Чтобы настроить автоматическую загрузку изображений на смартфон с выключенной камеры:

- Отметьте изображения, которыми хотите поделиться (стр. 106).
- Включите режим ожидания при выключенном питании (стр. 138).
- Если вы используете iOS-устройство, запустите Oi.Share.

### **Примечание**

- Автоматическая загрузка недоступна, если подключение установлено через маршрутизатор (например, домашняя сеть). В этом случае снимки нужно передавать с помощью Oi.Share.
- Некоторые смартфоны могут прекращать загрузку при переключении в режим сна. Поддерживайте активный режим смартфона во время загрузки.



## Дистанционная съемка с помощью смартфона

Можно снимать изображения дистанционно, управляя камерой при помощи смартфона.

- 1 Запустите на смартфоне специальное приложение OI.Share.
  - 2 Включите функцию [Подключение устройства] на камере (стр. 137).
    - Установить соединение можно также путем касания значка  на экране.
    - Если подключение к смартфону выполнялось ранее, камера установит с ним соединение автоматически.
    - Когда сопряжение будет установлено, на экране появится значок .
  - 3 Нажмите кнопку [Управление] в OI.Share на смартфоне.
  - 4 Нажмите кнопку спуска затвора, чтобы выполнить съемку.
    - Снятое изображение сохраняется на карту памяти в камере.
- Доступ к некоторым параметрам съемки ограничен.

## Добавление к изображениям информации о местоположении

Можно добавлять метки GPS к изображениям, снятым при активной записи журнала данных GPS, путем передачи в камеру журнала GPS, сохраненного на смартфоне.

- 1 Перед съемкой с помощью камеры запустите OI.Track на смартфоне, чтобы начать сохранение журнала GPS.
    - Перед запуском журнала отслеживания GPS необходимо один раз подключиться через OI.Track и синхронизировать часы.
    - Во время сохранения журнала GPS можно пользоваться телефоном и другими программами. Не прерывайте работу OI.Track.
  - 2 По завершении съемки отключите функцию отслеживания в OI.Share.
  - 3 Коснитесь символа  на экране камеры, чтобы подключиться к смартфону.
    - Также можно подключиться, выбрав [Подключение устройства] в меню просмотра .
  - 4 Загрузите журнал GPS в камеру с помощью OI.Track.
    - Журнал GPS будет использоваться для добавления данных о местоположении к любым снимкам, сделанным после запуска OI.Track в шаге 1.
    - На изображениях с информацией о местоположении будет отображаться значок .
- Функцией добавления информации о местоположении можно воспользоваться, только если смартфон имеет функцию GPS.
- Информацию о местоположении нельзя добавлять к видеороликам.

## Сброс параметров беспроводной сети LAN/Bluetooth®

Чтобы восстановить [Настройки Wi-Fi/Bluetooth] до значений по умолчанию:

- 1 Выберите пункт [Настройки Wi-Fi/Bluetooth] в Меню настройки и нажмите кнопку .
- 2 Выберите [Сброс настроек] и нажмите кнопку .
- 3 Выберите пункт [Да] и нажмите кнопку .
  - Следующие параметры будут сброшены.

Параметр	По умолчанию
Доступность	Вкл.
Пароль для подключения	— (генерируется случайным образом) *
Реж.ожд.при вык.пит	Выбрать *

\* Соединение со смартфоном будет также сброшено (деактивировано).



## Изменение пароля

Чтобы изменить пароли для Wi-Fi/**Bluetooth**:

- 1 Выберите пункт [Настройки Wi-Fi/Bluetooth] в Меню настройки и нажмите кнопку .
  - 2 Выберите [Пароль для подключения] и нажмите .
  - 3 Следуйте указаниям, приведенным в инструкции по эксплуатации, и нажмите кнопку .
- Будет установлен новый пароль.
  - Можно изменить как пароль для подключения Wi-Fi, так и код доступа для **Bluetooth**.
  - После смены паролей снова подключитесь к смартфону. «Сопряжение камеры со смартфоном» (стр. 137)

## Отключение беспроводной сети LAN/Bluetooth®

Чтобы отключить беспроводную сеть LAN/Bluetooth®:

- 1 Выберите пункт [Настройки Wi-Fi/Bluetooth] в ☰ Меню настройки и нажмите кнопку .
- 2 Выберите пункт [Доступность] и нажмите .
- 3 Выберите [Откл.] и нажмите кнопку .



### Примечание

- Чтобы отключить беспроводную сеть LAN/Bluetooth® только на время выключения камеры, выберите [Откл.] для [Настройки Wi-Fi/Bluetooth] > [Реж.ожид.при вык.пит].  
 «Параметры беспроводной сети при выключенной камере» (стр. 138)

## Подключение камеры к компьютеру

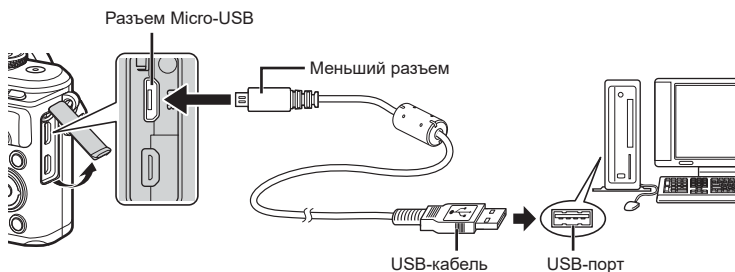

- Если камера подключена к компьютеру через USB-порт, на экране должно отображаться диалоговое окно с предложением выбрать хост. Если оно не отображается, выберите для параметра [Режим USB] (стр. 127) значение [Авто] в пользовательском меню камеры.
- Если на экране камеры ничего не отображается даже после подключения к компьютеру, это свидетельствует о полной разрядке аккумулятора. Используйте полностью заряженный аккумулятор.

## Копирование изображений на компьютер

Перечисленные ниже операционные системы совместимы с USB-подключением:

**Windows:** Windows 7 SP1/Windows 8/Windows 8.1/Windows 10

**Mac:** OS X v10.9-v10.11/macOS v10.12-v10.14

### 1 Выключите камеру и подключите ее к компьютеру.

- Расположение порта USB зависит от модели компьютера. Подробные сведения см. в руководстве по эксплуатации компьютера.
- Отображается окно выбора для USB-подключения.

### 2 Кнопками $\Delta$ $\nabla$ выберите [Хранение]. Нажмите кнопку $\odot$ .

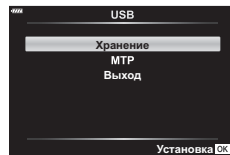

### 3 Компьютер опознает камеру как новое устройство.

- Передача данных не гарантируется в следующих условиях, даже если компьютер оснащен портом USB.  
При использовании компьютера, оснащенного портом USB путем использования платы расширения и т. п.; при использовании компьютера любительской сборки или компьютера с нелегальной версией ОС.
- Когда камера подключена к компьютеру, элементы управления камерой неактивны.



- Если окно, показанное в шаге 2, не открылось при подключении камеры к компьютеру, выберите для параметра [Режим USB] (стр. 127) значение [Авто] в пользовательском меню камеры.

## Установка компьютерного программного обеспечения

Фотографии и видеоролики, которые были сняты с помощью камеры, можно передать на компьютер и просматривать, редактировать и упорядочивать с помощью программного обеспечения Olympus Workspace, которое предлагает компания OLYMPUS.

- Для установки программы Olympus Workspace загрузите ее с сайта: <https://support.olympus-imaging.com/owdownload/> и следуйте инструкциям на экране.
- Посетите вышеупомянутый сайт, чтобы получить информацию по системным требованиям и указания по установке.
- Перед загрузкой потребуется ввести серийный номер изделия.

## Регистрация пользователя

Посетите сайт OLYMPUS для получения информации о регистрации продуктов OLYMPUS.

## Аккумулятор и зарядное устройство

- В камере используется один литий-ионный аккумулятор Olympus. Используйте только оригинальные аккумуляторы OLYMPUS.
- Потребление энергии камерой в значительной степени зависит от интенсивности использования и других условий.
- Перечисленные ниже операции требуют больших затрат энергии даже без съемки, — заряд аккумулятора быстро расходуется.
  - Частое выполнение автофокусировки путем нажатия до половины кнопки спуска затвора в режиме съемки.
  - Демонстрация изображений на экране в течение длительного периода.
  - При подключении к компьютеру.
  - Когда беспроводная сеть LAN/Bluetooth® не отключена.
- При использовании разряженного аккумулятора камера может выключиться без предупреждения о низком уровне заряда.
- Доставляйте аккумулятор из камеры перед тем, как отправить ее на хранение на один или более месяцев.  
Срок службы аккумулятора, оставленного в камере на продолжительный срок, сокращается — впоследствии аккумулятор может стать непригодным для использования.
- При покупке аккумулятор заряжен не полностью. Перед использованием зарядите аккумулятор с помощью входящего в комплект зарядного устройства.
- При использовании зарядного устройства, входящего в комплект поставки, зарядка обычно занимает около 3 часов 30 минут (ориентировочно).
- Не пытайтесь использовать зарядные устройства, которые не предназначены специально для поставляемого аккумулятора, или использовать аккумуляторы, не предназначенные специально для использования с поставляемым зарядным устройством.
- В случае замены аккумулятора на аккумулятор неподходящего типа возникает риск взрыва.
- Утилизируйте использованные аккумуляторы согласно инструкциям раздела «ВНИМАНИЕ» (стр. 172) руководства по эксплуатации.

## Использование зарядного устройства за рубежом

- Зарядное устройство может использоваться почти в любой домашней электросети переменного тока с напряжением от 100 В до 240 В (50/60 Гц) по всему миру. Однако в разных странах конфигурация сетевой розетки может отличаться, поэтому для вилки зарядного устройства может понадобиться переходник.
- Не используйте имеющиеся в продаже дорожные переходники, так как это может привести к повреждению зарядного устройства.

## Пригодные к использованию карты памяти

В данной инструкции все устройства хранения данных упоминаются как «карты памяти». С данной камерой можно использовать коммерчески доступные карты памяти SD следующих типов: SD, SDHC и SDXC. Актуальная информация о картах памяти представлена на веб-сайте Olympus.



### Переключатель защиты от записи SD-карты памяти

На корпусе SD-карты памяти есть переключатель защиты от записи. Установка переключателя в положение «ЛОСК» (блокировка) предотвращает запись данных на карту. Для выполнения записи верните переключатель в положение разблокировки.



- Новые карты памяти или карты памяти, которые использовались в других камерах или компьютерах, необходимо отформатировать, прежде чем использовать в этой камере. «Форматирование карты памяти (Уст.Карту)» (стр. 125)
- Данные на карте памяти не уничтожаются даже при их удалении и форматировании карты. Выбрасывая карту памяти, необходимо привести ее в негодность, чтобы не допустить утечки конфиденциальной информации.

## Режим записи и размер файла/количество сохраняемых фотоснимков

Указанный в таблице размер файла является приблизительным для файлов с соотношением сторон 4:3.

Реж. записи	Размер Фото (Подсчет Пикселей)	Сжатие	Формат файла	Размер файла (МБ)	Количество сохраняемых фотоснимков
RAW	4608×3456	Сжатие без потери данных	ORF	Прибл. 17,4	867
SF		1/2,7		Прибл. 10,4	1326
F		1/4		Прибл. 7,1	1944
N		1/8		Прибл. 3,7	3783
MSF	3200×2400	1/2,7	JPEG	Прибл. 5,1	2696
MF		1/4		Прибл. 3,6	3905
MN		1/8		Прибл. 1,9	7395
SF		1/2,7		Прибл. 1,0	13559
F	1280×960	1/4		Прибл. 0,8	18079
N		1/8		Прибл. 0,5	28713

\* Допускается использование SD-карты памяти емкостью 16 ГБ.

- Количество сохраняемых кадров может изменяться в зависимости от объекта, настроек отложенной печати и других факторов. В некоторых случаях количество отображаемых на экране сохраняемых фотографий не меняется, даже когда пользователь делает новые снимки или удаляет старые.
- Актуальный размер файла зависит от объекта.
- Максимальное количество сохраняемых фотоснимков, отображаемое на экране, составляет 9999
- Информацию о времени записи для видеороликов см. на веб-сайте Olympus

## Сменные объективы

Выбирайте объектив в соответствии с сюжетом и творческими задачами. Выбирайте объективы, предназначенные исключительно для использования с системой стандарта микро 4/3 с маркировкой M.ZUIKO DIGITAL или символом, показанным справа.

С помощью адаптера можно также использовать объективы систем стандарта 4/3 и OM. Требуется адаптер (приобретается отдельно).



- При установке и снятии крышки корпуса и объектива с камеры байонетное соединение на камере должно быть направлено вниз. Это предотвращает попадание пыли и других посторонних предметов внутрь камеры.
- Не снимайте крышку корпуса и не выполняйте прикрепление объектива в запыленных местах.
- Не направляйте прикрепленный к камере объектив на солнце. Это может привести к неисправности камеры или даже к воспламенению вследствие эффекта усиления солнечного света, фокусируемого объективом.
- Не теряйте крышку корпуса и заднюю крышку.
- При снятом объективе крепежное отверстие на камере должно быть закрыто крышкой, чтобы предотвратить попадание пыли внутрь корпуса.

### ■ Комбинации объективов и камер

Объектив	Камера	Прикрепление	AF	Замер
Объектив системы стандарта микро 4/3	Системная камера стандарта 4/3	Да	Да	Да
Объектив системы стандарта 4/3		Крепление возможно с помощью адаптера байонета	Да*1	Да
Объективы системы OM			Нет	Да*2

\*1 При записи видеороликов автофокус не работает.

\*2 Точный замер невозможен.

## Совместимые вспышки

Выбирайте вспышку в соответствии со своими потребностями и с учетом таких факторов, как требуемая мощность и поддержка макросъемки. Вспышки, обменивающиеся информацией с камерой, поддерживают разные режимы вспышки, включая «Авто TTL» и «Супер FP». Внешняя вспышка прикрепляется к гнезду «горячий башмак» на корпусе камеры или к держателю для вспышки с помощью специального кабеля (продается отдельно). См. информацию о возможностях и использовании вспышки в прилагаемой к ней документации. Камера также поддерживает следующие беспроводные системы управления вспышкой:

### **Съемка с радиоуправляемой вспышкой: режимы CMD, ⚡CMD, RCV и X-RCV**

Камера управляет одной или несколькими удаленными вспышками с помощью радиосигналов. Эта возможность позволяет расширить список мест для размещения вспышки. Вспышка может управляться другими совместимыми устройствами, или может быть сопряжена с приемниками/передатчиками радиосигналов, тем самым позволяя использовать устройства, не поддерживающие возможность прямого радиоуправления.

### **Фотосъемка с беспроводным удаленным управлением вспышкой: режим RC**

Камера управляет одной или несколькими удаленными вспышками посредством оптических сигналов.

Режим вспышки можно выбрать с помощью элементов управления камеры (стр. 72).

### **■ Функции, доступные при использовании внешней вспышки**

Вспышка	Режим управления вспышкой	GN (ведущее число) (ISO100)	Поддерживаемые беспроводные системы
<b>FL-700WR</b>	TTL-АВТО, РУЧНОЙ, FP TTL АВТО, FP РУЧНОЙ, MULTI, RC, SL РУЧНОЙ	GN 42 (150 мм* <sup>1</sup> ) GN 21 (24 мм* <sup>1</sup> )	CMD, ⚡CMD, RCV, X-RCV, RC
<b>FL-900R</b>	TTL-АВТО, АВТО, РУЧНОЙ, FP TTL АВТО, FP РУЧНОЙ, MULTI, RC, SL АВТО, SL РУЧНОЙ	GN58 (200 мм* <sup>1</sup> )	RC
<b>FL-600R</b>	TTL-AUTO, AUTO, РУЧНОЙ, FP TTL AUTO, FP РУЧНОЙ	GN36 (85 мм* <sup>1</sup> ) GN20 (24 мм* <sup>1</sup> )	RC
<b>FL-300R</b>	TTL-АВТО, РУЧНОЙ	GN20 (28 мм* <sup>1</sup> )	RC
<b>FL-14</b>	TTL-AUTO, AUTO, РУЧНОЙ	GN14 (28 мм* <sup>1</sup> )	RC
<b>STF-8</b>	TTL-АВТО, РУЧНОЙ	GN8.5	RC* <sup>2</sup>

\*<sup>1</sup> Допустимое фокусное расстояние объектива (рассчитано для 35-мм пленочной камеры).

\*<sup>2</sup> Выступает исключительно в роли управляющего устройства (передатчика).

## Фотосъемка с беспроводным удаленным управлением вспышкой

Внешние вспышки, поддерживающие режим удаленного управления и предназначенные для использования с этой камерой, могут применяться для фотосъемки с беспроводным управлением. Камера может обеспечивать независимое управление для каждой из внешних вспышек (не более трех) и встроенной вспышки. Подробную информацию можно найти в руководствах по эксплуатации внешних вспышек.

- 1 Установите удаленные вспышки в режим RC и расставьте их, как это необходимо
  - Включите внешние вспышки, нажмите кнопку «РЕЖИМ» и выберите режим RC.
  - Выберите канал и группу для каждой внешней вспышки.
- 2 Выберите значение [Вкл.] для параметра [⚡ Режим RC] в **Меню** съемки 2 (стр. 114).
  - Нажмите кнопку **OK** для выхода в экран режима RC. Нажмите кнопку **INFO** для переключения между элементами управления LV Super или элементами управления в реальном времени и экраном режима RC.
  - Выберите режим вспышки (обратите внимание, что подавление эффекта красных глаз недоступно в режиме RC).
- 3 Настройте параметры для каждой группы на экране режима RC.

Группа

- Выберите режим управления вспышкой и настройте интенсивность вспышки отдельно для каждой группы. Выберите мощность вспышки для режима «РУЧНАЯ».

Настройте параметры вспышки камеры.

Значение

мощности вспышки

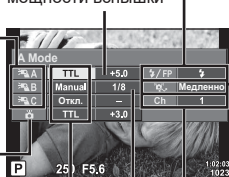

Режим управления  
вспышкой

Интенсивность  
вспышки

Обычная вспышка/вспышка Super FP

- Переключайтесь между режимом обычной вспышки и режимом вспышки Super FP.

Сообщение уровня освещенности

- Установите для функции сообщения уровня освещенности значение [HI], [MID] или [LO].

Канал

- Установите канал связи на канал, используемый вспышкой.

- 4 Нажмите кнопку подъема вспышки, чтобы поднять вспышку.
  - Убедившись, что вспышка заряжена, выполните пробный снимок.

### ■ Диапазон беспроводного управления вспышкой

Расставьте беспроводные вспышки, направив их дистанционными датчиками в сторону камеры. На следующем рисунке указаны приблизительные допустимые расстояния для размещения вспышек. Фактический диапазон управления зависит от конкретных условий.

- Рекомендуется использовать одну группу, состоящую не более, чем из трех удаленных вспышек.
- Дистанционные вспышки не могут использоваться для экспозиций продолжительностью, превышающей 4 секунды, при медленной синхронизации по второй шторке.
- Если объект находится слишком близко к камере, управляющие импульсы от встроенной вспышки могут повлиять на экспозицию (этот эффект можно уменьшить, снизив яркость вспышки, например, с помощью диффузора).
- Верхний предел времени синхронизации вспышки составляет 1/160 сек. при использовании вспышки в режиме RC.

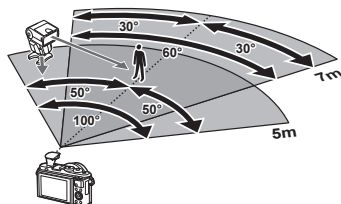

## Другие внешние вспышки

При установке внешней вспышки стороннего производителя на «горячий башмак» следует принимать во внимание следующие ограничения:

- Использование устаревших вспышек, которые подают на X-контакт ток напряжением выше 24 В, приведет к повреждению камеры.
- Подключение вспышек с сигнальными контактами, которые не отвечают спецификациям Olympus, может привести к повреждению камеры.
- Установите режим съемки в **M**, установите выдержку в значение не выше времени синхронизации вспышки и установите ISO в значение, отличное от [АВТО].
- Управление вспышкой возможно только путем настройки в ручном режиме значений диафрагмы и чувствительности ISO, установленных в камере. Яркость вспышки можно регулировать, изменяя значение диафрагмы или чувствительность ISO.
- Выбирайте вспышку с углом освещения, который отвечает особенностям объектива. Угол освещения обычно выражается через эквивалентное фокусное расстояние 35-мм камеры.

## Состав системы

### Источник питания



**BLS-50**  
Литий-ионный аккумулятор



**BCS-5**  
Зарядное устройство для литий-ионного аккумулятора

### Соединительный кабель

USB-кабель /  
HDMI-кабель

### Футляр / ремешок

Плечевой ремень/  
футляр камеры/  
чехол для корпуса

### Карта памяти

SD/SDHC/  
SDXC

# E-PL10

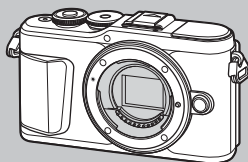



### Программное обеспечение

#### Olympus Workspace

Программное обеспечение для редактирования фотографий

**OLYMPUS Image Share (OI.Share)**  
**Olympus Image Palette (OI.Palette)**  
**OLYMPUS Image Track (OI.Track)**  
Приложение смартфона

 : изделия, совместимые E-PL10

 : доступные в продаже продукты

Актуальная информация о картах памяти представлена на веб-сайте Olympus.

\*1 С адаптером можно использовать не все объективы. Более подробные сведения приведены на официальном веб-сайте Olympus. Также учтите, что производство объективов системы OM прекращено.

\*2 Список совместимых объективов приведен на веб-сайте Olympus.



## Вспышка

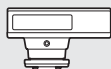

**FL-14**  
Электронная вспышка



**FL-900R**  
Электронная вспышка



**FL-700WR**  
Электронная вспышка



**FL-300R**  
Электронная вспышка



**FL-600R**  
Электронная вспышка

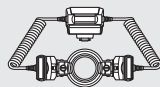

**STF-8**  
Макровспышка

## Объектив

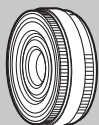

Объективы системы стандарта микро 4/3



**MMF-2/MMF-3<sup>1</sup>**  
Адаптер для объективов системы стандарта 4/3



**MF-2<sup>1</sup>**  
Адаптер для системы объективов OM 2



**BCL-1580/BCL-0980**  
Объектив-«блинчик»

**WW**  
Four Thirds  
Объективы системы стандарта 4/3

Объективы системы OM

## Оптический конвертер\*2

**FCON-P01**  
Рыбий глаз

**WCON-P01**  
Широкоугольный

**MCON-P01**  
Макро

**MCON-P02**  
Макро

**MC-14**  
Телеконвертер

## Очистка и хранение камеры

### Очистка камеры

Перед очисткой камеру следует выключить и извлечь аккумулятор.

- Не используйте сильные растворители, такие как бензол или спирт, а также ткань, прошедшую химическую обработку.

#### Снаружи

- Аккуратно протрите мягкой тканью. Если камера очень грязная, смочите ткань в теплой мыльной воде и выжмите лишнюю влагу. Протрите камеру влажной тканью, а затем вытрите насухо. Если вы пользовались камерой на пляже, используйте смоченную чистой водой и хорошо отжатую ткань.

#### Экран

- Аккуратно протрите мягкой тканью.

#### Объектив

- Сдуйте пыль с объектива имеющимся в продаже устройством продувки. Осторожно протрите объектив бумагой для очистки объективов.

### Хранение

- Если камера не будет использоваться в течение длительного времени, извлеките аккумулятор и карту памяти. Храните камеру в прохладном и сухом месте с хорошей вентиляцией.
- Периодически вставляйте аккумулятор и проверяйте работу камеры.
- Удалите пыль и другие посторонние частицы с корпуса и задних крышек, прежде чем присоединять их.
- При снятом объективе крепежное отверстие на камере должно быть закрыто крышкой, чтобы предотвратить попадание пыли внутрь корпуса. Обязательно наденьте переднюю и заднюю крышку на объектив, прежде чем убирать его на хранение.
- Выполняйте очистку камеры после каждого использования.
- Не храните камеру вместе со средствами от насекомых.
- Не храните камеру в местах, где выполняется химическая обработка, чтобы предохранить ее от коррозии.
- Если оставить объектив грязным, на его поверхности может появиться плесень.
- После длительного хранения необходимо перед использованием камеры проверить каждый ее компонент. Перед выполнением важных снимков сделайте пробный снимок и проверьте исправность работы камеры.



### Очистка и проверка устройства приема изображения

Камера имеет встроенную противопылевую функцию для предотвращения попадания пыли на устройство захвата изображения и удаления пыли и грязи с поверхности этого устройства посредством ультразвуковых колебаний. Функция удаления пыли активируется при включении камеры.

Функция удаления пыли используется одновременно с функцией Pixel Mapping, которая проверяет устройство захвата изображения и схему обработки изображений. Так как противопылевое устройство активируется при каждом включении питания камеры, для эффективного удаления пыли следует держать камеру вертикально.

## Pixel Mapping — проверка функций обработки изображения

Функция Pixel Mapping выполняет внутреннюю проверку устройства захвата изображений и функций обработки изображений. Прежде чем использовать функцию Pixel Mapping, выждите не менее 1 минуты по завершении съемки или просмотра изображений, чтобы обеспечить правильную работу функции.

- 1 В пользовательском меню  выберите [Pixel Mapping] (стр. 131).
- 2 Нажмите , затем нажмите кнопку .
  - В процессе выполнения функции Pixel Mapping отображается индикатор [Занято]. После окончания распределения пикселей происходит возврат в меню.
  - Если вы случайно выключили камеру во время выполнения функции Pixel Mapping, начните заново с шага 1.

## Информация и советы по съемке

### Камера не включается даже с установленным аккумулятором

#### Аккумулятор заряжен не полностью

- Зарядите аккумулятор с помощью зарядного устройства.

#### Аккумулятор временно не работает из-за низкой температуры

- Эффективность работы аккумулятора снижается при низких температурах. Выньте аккумулятор и согрейте его, положив на некоторое время в карман.

### Отображается предложение выбрать язык

Диалоговое окно, показанное на рисунке, отображается в следующих случаях:

- При первом включении камеры.
- Во время первоначальной настройки не был выбран язык.

Выберите язык, как описано в разделе «Начальная настройка» (стр. 21).

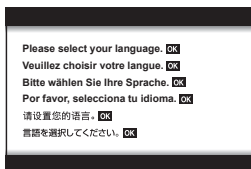

### При нажатии кнопки спуска не производится съемка

#### Камера выключилась автоматически

- Для уменьшения потребления заряда аккумулятора после определенного периода бездействия камера автоматически переходит в режим сна. [🔌] [Автооткл.] (стр. 131)

Нажмите кнопку спуска наполовину, чтобы выйти из режима сна.

Камера отключится автоматически, если оставить ее в режиме сна на 5 минут.

#### Зарядка вспышки

- В процессе зарядки на экране мигает значок ⚡. Подождите, пока значок не перестанет мигать, после чего нажмите кнопку спуска затвора.

## Фокусировка невозможна

- Камера не может фокусироваться на объектах, которые находятся слишком близко или не подходят для автофокусировки (на экране будет мигать метка подтверждения автофокуса). Увеличьте расстояние до объекта или сфокусируйте камеру на объекте, имеющем высокую контрастность и расположенном на таком же расстоянии, как и основной объект съемки, скомпонуйте и выполните снимок.

### Объекты, трудные для фокусировки

Автофокусировка может быть затруднена в следующих ситуациях.

Метка подтверждения автофокуса мигает. Следующие объекты не фокусируются.

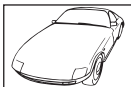

Объект с низкой контрастностью



Очень яркий свет в центре кадра

Метка подтверждения автофокуса горит, но объект не сфокусирован.



Объекты, расположенные на различных расстояниях

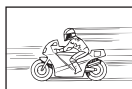

Быстродвижущийся объект



Объект за пределами зоны автофокуса

## Функция снижения шума включена

- При съемке ночных сюжетов используется более длинная выдержка, и отмечается тенденция к появлению искажений на снимках. При съемке с длинной выдержкой камера автоматически задействует функцию подавления шума после каждого кадра. В это время невозможно сделать следующий кадр. Для параметра [Подавл.Шума] можно установить значение [Откл.].  
 [Подавл.Шума] (стр. 128)

## Количество меток AF уменьшается

Размер и количество меток AF изменяется в зависимости от соотношения сторон (стр. 83), режима мишени Af (стр. 70) и значения, выбранного для [Цифровой телеков.] (стр. 115).

## Дата и время не установлены

### Камера используется с настройками, имеющимися в ней на момент покупки

- При покупке дата и время в камере не установлены. Установите дату и время перед использованием камеры.  «Начальная настройка» (стр. 21)

### Из камеры был извлечен аккумулятор

- Дата и время возвращаются к заводским настройкам по умолчанию, если камера находится без аккумулятора примерно 1 день. Отмена настроек может произойти быстрее, если перед извлечением аккумулятор недолго находился в камере. Перед съемкой важных фотографий проверьте правильность настройки даты и времени.

## Сброс установленных функций на заводские настройки по умолчанию

При вращении диска выбора режимов или выключении питания в режиме съемки, отличающемся от **P**, **A**, **S**, **M** или , любые измененные настройки будут сброшены до значений по умолчанию.

## Белесоватость снимков

Это явление может возникать при съемке в контровом или полуконтровом свете. Причиной этого являются блики или появление ореола. По возможности продумайте композицию таким образом, чтобы сильные источники света не попадали на снимок. Блики могут иметь место даже при отсутствии источников света на снимке. Используйте бленду для защиты объектива от источников света. Если бленда не дает результата, заслоните объектив от света рукой.  «Сменные объективы» (стр. 148)

## На объекте, запечатленном в кадре, появляются непонятные яркие точки

Это может быть вызвано зависанием пикселей в устройстве приема изображения. Выполните [Pixel Mapping].

Если проблема не устраняется, несколько раз выполните функцию Pixel Mapping.  «Pixel Mapping — проверка функций обработки изображения» (стр. 155)

## Объект выглядит искаженным

Следующие функции используют электронный затвор:

запись видеороликов (стр. 58)/беззв. (стр. 75)/в режиме **SCN**: параметры «Панорама» (стр. 35), «Беззв.» (стр. 35) и «Расширенный фокус» (стр. 36)/в режиме **VAR**: параметры «Беззв.» (стр. 42), «Панорама» (стр. 43) и «Брекетинг фокусировки» (стр. 46).

Если объект съемки быстро движется или камера резко перемещается, это может привести к искажениям. Избегайте резких перемещений камеры во время съемки или используйте стандартную серийную съемку.

## На фотографиях появляются линии

Следующие функции используют электронный затвор, что может привести к появлению линий из-за мерцания и других явлений, связанных с люминесцентным и светодиодным освещением, эффект, который иногда может быть уменьшен путем выбора более длинных выдержек:

запись видеороликов (стр. 58)/беззв. (стр. 75)/в режиме **SCN**: параметры «Панорама» (стр. 35), «Беззв.» (стр. 35) и «Расширенный фокус» (стр. 36)/в режиме **VAR**: параметры «Беззв.» (стр. 42), «Панорама» (стр. 43) и «Брекетинг фокусировки» (стр. 46).

## Камера не переключается из режима ручной фокусировки (Pф)

Некоторые объективы оснащены переключателем ручной фокусировки, который включает ручную фокусировку, когда кольцо фокусировки сдвинуто назад. Проверьте объектив. Более подробную информацию можно найти в руководстве по объективу.

## Изменение количества кадров или добавление кадров на экран просмотра списка

Используйте параметр [📺/Настр Инфо] > [📺 Настройки] в пользовательском меню **☑** для изменения количества отображаемых кадров или добавления кадров на экран просмотра каталога (стр. 133).

## Скрытие экранных инструкций в меню

Нажмите кнопку **INFO**, чтобы скрыть или показать экранные инструкции в меню (стр. 113).

## Просмотр функций, назначенных дискам и кнопкам

Используйте параметры в пользовательском меню **В** для просмотра функций, назначенных элементам управления камерой.





[Функция Кнопки] (стр. 126)/[▶⊙ Функция] (стр. 126)/[Функции диска] (стр. 126)

## Видеоролики не воспроизводятся без запинки при просмотре на экране телевизора





Частота кадров видеоролика может не соответствовать видеостандарту, используемому в телевизоре. Просмотрите видеоролик на компьютере. Перед записью видеороликов, предназначенных для просмотра на экране телевизора, выберите частоту кадров, соответствующую видеостандарту, используемому в телевизионном устройстве.

📺 [Част. кадров видео] (стр. 119)

## Коды ошибок

Указание на экране	Возможная причина	Способ исправления
 Нет Карты	Карта памяти не вставлена или не может быть идентифицирована.	Вставьте или замените карту памяти.
 Ошиб.Карты	Имеется проблема с картой памяти.	Снова вставьте карту памяти. Если проблема не устраняется, то карту памяти следует отформатировать. Если форматирование карты памяти невозможно, использовать ее нельзя.
 Защита От Зап.	Запись на карту памяти запрещена.	Переключатель защиты карты памяти от записи установлен в положение «ЛОСК». Разблокируйте переключатель. (стр. 147)
 Карта Пол.	<ul style="list-style-type: none"> <li>Карта памяти заполнена. Дальнейшая съемка и сохранение информации, например, информации печати, невозможны.</li> <li>На карте памяти больше нет свободного места, сохранение данных печати и новых снимков невозможно.</li> </ul>	Замените карту памяти или удалите ненужные снимки. Перед удалением загрузите нужные фотографии в компьютер.
 Нет Изобр.	На карте памяти нет снимков.	Карта памяти не содержит снимков. Сохраните и воспроизведите снимки.
 Ошибка Снимка	Выбранный снимок невозможно отобразить в режиме воспроизведения, т. к. снимок поврежден. Или формат снимка непригоден для просмотра на этой камере.	Для просмотра снимка на компьютере используйте программное обеспечение для обработки изображений. Если это не удается, значит, файл изображения поврежден.
 Редакт. снимка невозможно	Данная камера не позволяет редактировать снимки, сделанные с помощью любой другой камеры.	Для редактирования снимка на компьютере используйте программное обеспечение для обработки изображений.
Г/М/Д	Часы не установлены.	Установите часы (стр. 22).



Указание на экране	Возможная причина	Способ исправления
		Выключите камеру и дайте ей остыть.
 Внутренняя температура камеры слишком высока. Дождитесь ее понижения.	Температура внутри камеры поднялась из-за серийной съемки.	Подождите несколько секунд, чтобы камера выключилась автоматически. Перед продолжением работы необходимо дать камере остыть.
 Бат. Разряжена	Аккумулятор разряжен.	Зарядите аккумулятор.
 Нет Подсоед.	Камера неправильно подключена к компьютеру, видеомонитору стандарта HDMI или другому прибору.	Выполните подключение еще раз.
 Невозм. Печать	Данная камера не позволяет создавать запросы на печать для снимков, сделанных с помощью любой другой камеры.	Распечатывайте такие снимки посредством компьютера или других устройств.
Объектив заблокирован. Выдвиньте объектив.	Выдвигаемый объектив остается в сложенном состоянии.	Выдвиньте объектив.
Проверьте статус объектива.	В соединении камеры и объектива возникла проблема.	Выключите камеру, проверьте соединение объектива и снова включите камеру.
Для использования функции требуется совместимый объектив. Подсоедините совместимый объектив.	Объектив не поддерживает выбранный режим съемки.	Выберите объектив, который поддерживает этот режим съемки, или выберите другой режим съемки.

## По умолчанию

\*1: Значение по умолчанию можно восстановить путем выбора значения [Полн.] для функции [Сброс].

\*2: Значение по умолчанию можно восстановить путем выбора значения [Основное] для функции [Сброс].







### Функции кнопок/Live Control/панель управления LV Super

Функция	По умолчанию	*1	*2	
ISO	АВТО	✓	✓	79
Серийная съемка/съемка с автоспуском		✓	✓	74
Настройки метки автофокуса		✓	✓	70
Съемка со вспышкой		✓	✓	72
Реж.Автофок.	S-AF	✓	✓	81
Реж.Автофок.	C-AF	✓	✓	119
Соотношение сторон	4:3	✓	✓	83
	<b>L</b> F	✓	✓	83
(Стандартный)	1920×1080 Наилучшее 60p	✓	✓	84
(4K)	3840×2160 30p	—	—	85
(Клипы)	1920×1080 Нормально 60p 4s	✓	✓	86
(Высокоскор.)	1280×720 Высокоскор. 120fps	—	—	86
Режим видеоролика (экспозиции)	<b>P</b>	✓	—	87

### Меню съемки

Вкладка	Функция	По умолчанию	*1	*2		
1	Сброс	Основное	—	—	114	
	Режим Цвета	Естественный	✓	✓	78, 115	
	Цифровой телеконв.	Откл.	✓	✓	115	
	Замер		✓	✓	91	
2	Стабилизация	S-IS Вкл.	✓	✓	89	
	Подсветка Аф	Вкл.	✓	✓	115	
	Скорость электр. зума	Нормально	✓	—	116	
		±0,0	✓	✓	88	
	Интервал/таймлапс	Откл.	✓	✓	116	
	Настройки Беззв. [♥] режима	Подавл.Шума [♥]	Откл.	✓	✓	117
			Запрещено	✓	✓	
		Подсветка Аф	Запрещено	✓	✓	
Вспышка		Запрещено	✓	✓		
Режим RC	Откл.	✓	✓	118		

## Меню видео

Вкладка	Функция	По умолчанию	*1	*2	
	Видеоролик 	Вкл.	✓	✓	119
	Громкость записи	±0	✓	—	119
	 Реж.Автофок.	C-AF	✓	✓	119
	 Стабилизация	M-IS <b>1</b>	✓	✓	89
	 Скорость электр. зума	Нормально	✓	—	119
	Част. кадров видео	30р	✓	—	84, 119
	Скор. перед. видео	Наилучшее	✓	—	84, 119

## Меню просмотра

Вкладка	Функция		По умолчанию	*1	*2		
		Старт	—	—	—	104	
		Аудио-Фон	Happy Days	✓	✓		
		Слайд	Все	✓	✓		
		Интервал Сл-Дшоу	3 сек	✓	—		
		Интервал Видео	Корот.	✓	—		
				Вкл.	✓	✓	120
	Редакт.	Выб. Фото	Редакт. RAW	—	—	—	120
			Редакт. JPEG	—			121
			Редактировать видео	—			122, 123
				—			108, 121
	Наложение	—	—	—	—	122	
	Порядок печати	—	—	—	—	107	
	Защита Сброса	—	—	—	—	123	
	Сброс порядка обмена	—	—	—	—	106	
	Подключение устройства	—	—	—	—	137	

## ⚙ Пользовательское меню

Вкладка	Функция		По умолчанию	*1	*2		
⚙	Аф/MF						
	A	AEI/AFL	S-AF	Режим 1			126, 131
			C-AF	Режим 2	✓	✓	
			MF	Режим 1			
		☹ Приоритет лиц			✓	—	71, 126
	MF Помощник	Увеличить	Откл.	✓	—	126,	
		Конт.коррекц.	Откл.	✓	—	132	
		Возврат Фокуса	Вкл.	✓	✓	126	
	Кнопки/Диск						
	B	Функция Кнопки	Функция		✓	—	97, 126
			Функция		✓	—	
		Функция			✓	—	126
	Функции диска	P			✓	—	126
		A		Диафрагма			
S			Затвор				
M			Затвор				

Вкладка	Функция		По умолчанию	*1	*2		
	Монитор/■  )/ПК						
	C1	Настр. Упр.	AUTO	LV-C	✓	—	77, 127
			P/A/S/M	LV-C	✓	—	
			ART	LV-C	✓	—	
			SCN/ AP	LV-C	✓	—	
	/Настр. Инфо	Инфо	Только Фото, Полностью		✓	✓	127, 132
			LV-Info	Польз.1 () , Польз.2 (Индикатор)	✓	—	
			Настр.	25, Мои клипы, Календарь	✓	—	
	Увеличить LV		Откл.		✓	✓	127
	Уменьш. Мерцания		Авто		✓	—	127
	Отображ. Сетки		Откл.		✓	—	127
	Цвет конт. коррекции		Красный		✓	—	127
	C2	■  )		Вкл.	✓	✓	127
		HDMI	Разреш. вывода	1080p	✓	—	127, 134
			HDMI Упр.	Откл.	✓	—	134
		Режим USB		Авто	✓	✓	127
	Эксп./ISO/BULB						
	D1	Сдвиг Экспозиции		±0	✓	—	128
		ISO-Авто Настр.	Верхний Порог	6400	✓	✓	128
По умолчанию			200	✓	✓		
Фильтр Шума		Стандарт		✓	✓	128	
Подавл.Шума		Авто		✓	✓	54, 128	
D2	Таймер BULB/TIME		8min	✓	✓	55, 128	
	Live BULB		Откл.	✓	—	55, 128	
	Live TIME		0,5 сек	✓	—	55, 128	
	Настройки комб.съемки		1 сек	✓	—	56, 128	
Польз.							
E	X-Синхр.		1/250	✓	✓	129, 135	
	Нижний Порог		1/60	✓	✓	129, 135	
	+		Откл.	✓	✓	69, 88, 129	
	+ББ		WB AUTO	✓	—	129	

Вкладка	Функция	По умолчанию	*1	*2			
	←-/ББ/Цвет						
		←- Настройка	←-1 , ←-2 , ←-3 , ←-4	✓	✓	129, 135	
		ББ	Авто	✓	✓	80, 129	
		Авто Сохр. тепл. цвета	Вкл.	✓	✓	129	
		Цвет. Простр.	sRGB	✓	✓	95, 129	
	Запись						
		Имя файла	Сброс	✓	—	130	
		Изм. Имя Файла	—	✓	—	130	
		Авторство	Авторская Инфо.	Откл.	✓	—	130
			Имя Автора	—	—	—	
	Авторск. Название		—	—	—		
	Настройки						
		Pixel Mapping	—	—	—	131, 155	
		Настроить Уровень	—	✓	—	131	
		Настройки тачскрина	Вкл.	✓	—	131	
Автооткл.		1 min	✓	✓	20, 131		
Сертификация		—	—	—	131		

## γ Меню настройки

Вкладка	Функция	По умолчанию	*1	*2		
γ	Уст.Карту	—	—	—	125	
		—	—	—	22	
		Английский	—	—	124, 125	
		±0,  ±0, Яркий	✓	—	124	
	Просм.Зап.	0,5 сек	✓	—	124	
	Настройки Wi-Fi/Bluetooth	Доступность	Вкл.	✓	—	143
		Пароль для подключения	—	—	—	142
		Реж.ожид.при вык.пит	Выбрать	✓	—	138
		Сброс настроек	—	—	—	142
	Прошивки	—	—	—	124	

## Технические характеристики

### ■ Камера

Тип продукта	
Тип продукта	Цифровая камера со сменным объективом стандарта микро 4/3
Объектив	M.Zuiko Digital, объектив системы стандарта микро 4/3
Байонет объектива	Байонет стандарта микро 4/3
Эквивалент фокусного расстояния 35-мм пленочной камеры	Приблизительно удвоенное фокусное расстояние объектива
Устройство захвата изображения	
Тип продукта	Матрица Live MOS 4/3
Общее количество пикселей	Прибл. 17,20 миллиона пикселей
Количество эффективных пикселей	Прибл. 16,05 миллиона пикселей
Размер экрана	17,3 мм (В) × 13,0 мм (Ш)
Соотношение сторон	1,33 (4:3)
Просмотр в реальном времени	
Матрица	Используется матрица Live MOS
Увеличение	100%
Экран	
Тип продукта	Цветной жидкокристаллический сенсорный TFT-дисплей с диагональю 3,0" и переменным углом наклона
Общее количество пикселей	Прибл. 1,04 миллиона точек (при соотношении сторон 3:2)
Затвор	
Тип продукта	Компьютеризированный шторно-щелевой затвор
Выдержка	1/4000–60 сек., ручная выдержка (Bulb)/выдержка по времени (Time)
Автоматическая фокусировка	
Тип продукта	Высокоскоростной АФ с использованием формирователя изображений
Точки фокусировки	121 точка
Выбор точки фокусировки	Авто, дополнительно
Настройка экспозиции	
Система замера	Система замера TTL (замер формирователя изображений) Цифровой замер ESP, средневзвешенный замер по центру/точный замер
Диапазон замера	EV -2–20 (объектив f/2.8, ISO100)
Режимы съемки	<b>AV</b> : АВТО/ <b>P</b> : Программная АЕ (возможна программная коррекция)/ <b>A</b> : АЕ с Приорит. Диафр-Мы/ <b>S</b> : АЕ с Приорит. Выдержки/ <b>M</b> : Ручной/ <b>OV</b> : Видеоролик/ <b>ART</b> : Арт-фильтр/ <b>SCN</b> : Сюжет/ <b>AP</b> : Расширенная фотосъемка
Чувствительность ISO	LOW, 200 – 25600 (шаг 1/3 EV)
Коррекция экспозиции	±5,0 EV (шаг 1/3 EV)

<b>Баланс белого</b>	
Тип продукта	Устройство захвата изображения
Настройка режима	Авто/Предустановленный ББ (6 настроек)/Польз. ББ/ББ в одно касание (камера может сохранить до 4 настроек)
<b>Запись</b>	
Память	SD, SDHC и SDXC
Система записи	Цифровая запись, JPEG (DCF2.0), данные в формате RAW
Применимые стандарты	Exif 2.3, Digital Print Order Format (DPOF)
Запись звука с фотоснимками	Формат Wave
Видеоролик	MPEG-4 AVC/H.264
Аудио	Сtereo, PCM 48кГц
<b>Воспроизведение</b>	
Формат отображения	Покадровое воспроизведение/Просмотр крупного плана/ Представление каталога/Представление календаря/Мои клипы
<b>Съемка</b>	
Режим работы затвора	Однокадровый режим съемки/Серийная съемка/Автоспуск/ Беззвучная съемка
Серийная съемка	Примерно до 8,6 кадров в секунду (☺) / Примерно до 14,1 кадров в секунду (☺)
Автоспуск	Время срабатывания: 12 сек./2 сек./настраиваемое
Функция энергосбережения	Переключение в режим сна: 1 минута (эту функцию можно настроить) Отключение питания: 5 минут
<b>Вспышка</b>	
Ведущее число	5,4 (ISO100•м)/7,6 (ISO200•м)
Угол вспышки	Покрывает угол обзора 14-миллиметрового объектива (28 мм в формате 35 мм)
Режим управления вспышкой	TTL-AUTO (режим предварительной вспышки TTL)/ПУЧНАЯ
Скорость синхронизации	1/250 с или больше
<b>Беспроводная сеть</b>	
Поддерживаемый стандарт	IEEE 802.11b/g/n
<b>Bluetooth®</b>	
Поддерживаемый стандарт	Bluetooth версии 4.0
<b>Разъем для внешнего подключения</b>	
Разъем Micro-USB/разъем микро-HDMI (тип D)	
<b>Источник питания</b>	
Аккумулятор	Литий-ионный аккумулятор, 1 шт
<b>Размеры/масса</b>	
Размеры	117,1 мм (Ш)×68,0 мм (В)×39,0 мм (Г) (без учета выступающих частей)
Масса	Прибл. 380 г (с учетом аккумулятора и карты памяти)
<b>Операционная среда</b>	
Температура	0 °C – 40 °C (эксплуатация)/ –20 °C – 60 °C (хранение)
Влажность	30% – 90% (эксплуатация)/10% – 90% (хранение)



Термины HDMI и HDMI High-Definition Multimedia Interface, а также логотип HDMI являются товарными знаками или зарегистрированными товарными знаками HDMI Licensing Administrator, Inc. в Соединенных Штатах и других странах.



### ■ Литий-ионный аккумулятор

МОДЕЛЬ №	BLS-50
Тип продукта	Перезаряжаемый литий-ионный аккумулятор
Номинальное напряжение	7,2 В постоянного тока
Номинальная емкость	1210 мАч
Количество циклов заряда	Прибл. 500 циклов (в зависимости от условий эксплуатации)
Температура окружающей среды	0 °С – 40 °С (зарядка)
Размеры	Прибл. 35,5 мм (Ш) × 12,8 мм (В) × 55 мм (Г)
Масса	Прибл. 46 г

### ■ Зарядное устройство для литий-ионного аккумулятора

МОДЕЛЬ №	BCS-5
Номинальное входное напряжение	100 В – 240 В переменного тока (50/60 Гц)
Номинальное выходное напряжение	8,35 В постоянного тока, 400 мА
Длительность зарядки	Прибл. 3 часа 30 минут (при комнатной температуре)
Температура окружающей среды	0°С – 40°С (эксплуатация)/–20°С – 60°С (хранение)
Размеры	Прибл. 62 мм (Ш) × 38 мм (В) × 83 мм (Г)
Масса (без учета кабеля переменного тока)	Прибл. 70 г

- Кабель переменного тока, поставляемый с этим устройством, предназначен для использования только с этим устройством и не может использоваться с другими устройствами. Не используйте кабели других устройств с данным устройством.

- СПЕЦИФИКАЦИИ МОГУТ МЕНЯТЬСЯ БЕЗ УВЕДОМЛЕНИЯ И ОБЯЗАТЕЛЬСТВ СО СТОРОНЫ ИЗГОТОВИТЕЛЯ.
- Последние версии спецификаций представлены на нашем веб-сайте.

## МЕРЫ БЕЗОПАСНОСТИ



## ВНИМАНИЕ

ОПАСНОСТЬ ПОРАЖЕНИЯ  
ЭЛЕКТРИЧЕСКИМ ТОКОМ  
НЕ ОТКРЫВАТЬ



ВНИМАНИЕ: ВО ИЗБЕЖАНИЕ ПОРАЖЕНИЯ ЭЛЕКТРИЧЕСКИМ ТОКОМ НЕ СНИМАЙТЕ КРЫШКУ (ИЛИ ЗАДНЮЮ ПАНЕЛЬ). ВНУТРИ КАМЕРЫ НЕТ ДЕТАЛЕЙ, НУЖДАЮЩИХСЯ В ОБСЛУЖИВАНИИ ПОЛЬЗОВАТЕЛЕМ. ДОВЕРЬТЕ ТЕХНИЧЕСКОЕ ОБСЛУЖИВАНИЕ ВЫСОККВАЛИФИЦИРОВАННЫМ СПЕЦИАЛИСТАМ OLYMPUS.



Восклицательный знак, заключенный в треугольник, обозначает в сопроводительной документации важные инструкции по эксплуатации и уходу.



## ПРЕДУПРЕЖДЕНИЕ

Если изделие используется с нарушением указаний, отмеченных этим символом, возможно получение серьезной травмы или летальный исход.



## ВНИМАНИЕ

Если изделие используется с нарушением указаний, отмеченных этим символом, возможно получение травмы.



## ПРИМЕЧАНИЕ

Если изделие используется с нарушением указаний, отмеченных этим символом, возможно повреждение оборудования.

## ПРЕДУПРЕЖДЕНИЕ!

ВО ИЗБЕЖАНИЕ ВОЗГОРАНИЯ ИЛИ ПОРАЖЕНИЯ ЭЛЕКТРИЧЕСКИМ ТОКОМ, НИ В КОЕМ СЛУЧАЕ НЕ РАЗБИРАЙТЕ ИЗДЕЛИЕ, НЕ ПОДВЕРГАЙТЕ ИЗДЕЛИЕ ВОЗДЕЙСТВИЮ ВОДЫ И НЕ ЭКСПЛУАТИРУЙТЕ ЕГО ПРИ ВЫСОКОЙ ВЛАЖНОСТИ ОКРУЖАЮЩЕЙ СРЕДЫ.

## Меры предосторожности общего характера

**Прочитайте все инструкции.** Перед использованием изделия прочитайте все инструкции по эксплуатации. Сохраните все технические руководства и документацию для дальнейшего использования.

**Источники питания.** Подключайте данное изделие только к тем источникам питания, которые указаны на изделии.

**Посторонние предметы.** Во избежание травм запрещено вставлять в изделие металлические предметы.

**Очистка.** Перед очисткой обязательно отсоединяйте изделие от электросети. Для очистки можно использовать только влажную ткань. Нельзя использовать для очистки жидкие или аэрозольные очищающие средства, а также любые органические растворители.

**Тепло.** Нельзя использовать или хранить данное изделие рядом с такими источниками тепла как отопительные батареи, тепловые заслонки, печи и любое оборудование или устройства, выделяющее тепло, в т.ч. усилители стереосистем.

**Аксессуары.** В целях личной безопасности и во избежание повреждения продукта используйте только аксессуары, рекомендованные компанией Olympus.

**Размещение.** Надежно устанавливайте изделие на штатив, стойку или зажим, чтобы избежать повреждения изделия.

## **⚠ ПРЕДУПРЕЖДЕНИЕ**

- **Запрещается пользоваться камерой рядом с горючими или взрывоопасными газами.**
- **Время от времени давайте глазам отдохнуть при использовании видеоискателя.**

Несоблюдение этого требования может привести к утомлению глаз, тошноте или вызвать ощущение, похожее на укачивание. Продолжительность и частота необходимого отдыха индивидуальны; судите по себе. В случае усталости или плохого самочувствия не используйте видеоискатель и при необходимости обратитесь к врачу.
- **Не используйте вспышку и LED (в том числе подсветку АФ) при съемке людей (младенцев, маленьких детей и т.д.) с близкого расстояния.**
  - При съемке со вспышкой располагайте камеру не ближе 1 м от человеческих лиц. Срабатывание вспышки рядом с глазами может привести к временной потере зрения.
- **Не смотрите на солнце или источники яркого света через видеоискатель камеры.**
- **Держите камеру в месте, не достигаемом для детей.**
  - Всегда используйте и храните камеру вне пределов досягаемости для детей во избежание следующих ситуаций, в которых они могут получить серьезные травмы:
    - Ребенок может запутаться в ремешке камеры, что приведет к удушью.
    - Ребенок может случайно проглотить аккумулятор, карты памяти или другие мелкие детали.
    - Ребенок может ослепить вспышкой себя или других детей.
    - Ребенок может получить травму от движущихся деталей камеры.
- **Если вы заметили, что зарядное устройство выделяет дым, тепло или ненормальный шум или запахи, немедленно прекратите его использование, отключите зарядное устройство от сети электропитания и затем обратитесь к официальному дистрибьютору или в сервисный центр.**
- **Немедленно прекратите использование камеры при появлении необычного запаха, шума или дыма.**
  - Ни в коем случае не извлекайте аккумулятор голыми руками, поскольку это может вызвать возгорание или ожог рук.
- При работе с камерой никогда не держите ее влажными руками. Это может привести к перегреву, возгоранию, взрыву, удару электрическим током или неправильной работе.
- **Не оставляйте камеру в местах, где она может подвергаться воздействию очень высоких температур.**
  - Это может привести к порче частей и, при определенных обстоятельствах, к возгоранию камеры. Не используйте зарядное устройство, если оно накрыто (например, одеялом). Это может вызвать перегрев, ведущий к пожару.
- **Во избежание низкотемпературных ожогов обращайтесь с камерой осторожно.**
  - Поскольку камера содержит металлические детали, ее перегрев может привести к низкотемпературным ожогам. Примите во внимание следующее:
    - При продолжительном использовании камера нагревается. Держа камеру в этом состоянии, можно получить низкотемпературный ожог.
    - При крайне низких температурах окружающей среды корпус камеры может охладиться до температуры ниже окружающей. При низких температурах, по возможности, держите камеру в перчатках.
  - Для защиты высокотехнологичных элементов данного изделия никогда не оставляйте камеру в нижеперечисленных местах ни во время использования, ни во время хранения:
    - места, где температура и/или влажность имеют высокие значения или чрезмерно колеблются. Под прямыми солнечными лучами, на пляже, в запертых автомобилях или рядом с источниками тепла (печи, отопительные батареи и т.п.) или увлажнителями;
    - там, где много песка или пыли;
    - рядом с горючими или взрывчатыми веществами;
    - в местах с повышенной влажностью типа ванной комнаты или под дождем;
    - в местах, подверженных сильным вибрациям.

- В этой камере используется литий-ионный аккумулятор фирмы Olympus. Заряжать аккумулятор следует с помощью рекомендованного зарядного устройства. Не следует использовать другие зарядные устройства.
- Не сжигайте и не подогревайте аккумуляторы в микроволновых печах, на горячих плитах, в сосудах высокого давления и т. д.
- Не оставляйте камеру на электромагнитных приборах или возле них. Это может привести к перегреву, возгоранию или взрыву.
- Не закорачивайте контакты металлическими предметами.
- Принимайте необходимые меры предосторожности при хранении и обращении с аккумуляторами, чтобы предотвратить их контакт с любыми металлическими предметами, такими как украшения, булавки, скрепки, ключи и т. д. Короткое замыкание может привести к перегреву, взрыву или возгоранию, что может вызвать ожоги и травмы.
- Во избежание протекания аккумуляторов или повреждения их выводов, тщательно следуйте инструкциям по эксплуатации аккумуляторов. Никогда не пытайтесь разбирать аккумуляторы или дорабатывать их, паять и т.п.
- Если жидкость из аккумулятора попала в глаза, немедленно промойте глаза чистой, холодной проточной водой и срочно обратитесь к врачу.
- Если извлечь аккумулятор из камеры не удастся, обратитесь к авторизованному продавцу или в сервисный центр. Не пытайтесь извлечь аккумулятор с применением силы. В случае поврежденной аккумулятора (царапин и т.п.) возможен перегрев и даже взрыв.
- Всегда храните аккумуляторы в местах, недоступных для маленьких детей и домашних животных. Если аккумулятор случайно был проглочен, немедленно обратитесь к врачу.
- Во избежание протекания, перегрева, возгорания или взрыва, используйте только аккумуляторы, рекомендованные для использования с данным изделием.
- Если аккумуляторы не заряжаются в течение указанного времени, прекратите зарядку, и не используйте их.
- Не используйте аккумуляторы с царапинами или повреждениями корпуса и не царапайте аккумулятор.
- Не подвергайте аккумуляторы сильным ударам или продолжительной вибрации вследствие падения или удара. Это может привести к взрыву, перегреву или возгоранию.
- Если из аккумулятора выделяется жидкость, он выделяет необычный запах, изменяет цвет или деформируется, либо иным образом изменяет свойства, немедленно прекратите использовать камеру и отойдите от огня.
- Если жидкость, вытекшая из аккумулятора, попала на одежду или кожу, немедленно снимите загрязненную одежду и промойте пораженный участок чистой, холодной проточной водой. Если от жидкости на коже остался ожог, срочно обратитесь к врачу.
- Не используйте литий-ионные аккумуляторы при низкой температуре окружающей среды. Это может привести к выделению тепла, возгоранию или взрыву.
- Литий-ионный аккумулятор Olympus предназначен только для использования с цифровыми камерами Olympus. Не используйте аккумулятор с другими устройствами.
- **Не позволяйте детям или животным играть с аккумуляторами или переносить их (не допускайте, чтобы аккумуляторы лизали, брали в рот или жевали).**

## Используйте только специальные аккумуляторы и зарядные устройства

Компания Olympus настоятельно рекомендует использовать с данной камерой только специальные аккумуляторы и зарядные устройства.

Использование аккумуляторов и/или зарядных устройств сторонних производителей может привести к пожару или увечьям вследствие протекания, перегрева, возгорания или других повреждений аккумулятора. Компания Olympus не несет ответственности за несчастные случаи или ущерб, произошедшие в результате использования аккумуляторов и/или зарядных устройств сторонних производителей.

### ВНИМАНИЕ

- **Не накрывайте рукой вспышку во время ее срабатывания.**
- Нельзя хранить аккумуляторы в местах, где они могут подвергаться воздействию прямых солнечных лучей, высоких температур в автомобилях, рядом с источниками тепла и т.п.

- Всегда держите аккумуляторы сухими.
- Во время продолжительного использования аккумулятор может нагреться. Во избежание ожогов не вынимайте его из камеры сразу же.
- С этой камерой допускается использовать только литий-ионные аккумуляторы Olympus. Используйте только указанные оригинальные аккумуляторы. В случае замены аккумулятора на аккумулятор неподходящего типа возникает риск взрыва.
- Утилизация аккумуляторов помогает сберечь ресурсы нашей планеты. Выбрасывая отработавшие аккумуляторы, не забудьте закрыть их контактные выводы. Всегда соблюдайте местные законы и правила.

## ПРИМЕЧАНИЕ

- **Нельзя хранить камеру в пыльных или влажных помещениях.**
- **Используйте только карты памяти SD/SDHC/SDXC. Не используйте другие типы карт.**  
Если вы случайно вставили в камеру карту памяти другого типа, обратитесь к уполномоченному дистрибьютору или в сервисный центр. Не пытайтесь извлечь карту силой.
- Регулярно создавайте резервные копии важных данных на компьютере или другом устройстве хранения, чтобы избежать случайной потери.
- OLYMPUS не несет ответственности за потерю каких-либо данных, хранящихся на данном устройстве.
- Следите за ремешком, на котором висит камера. Он может легко зацепиться за различные выступающие предметы и стать причиной серьезных травм или повреждений.
- Перед транспортировкой камеры отсоедините штатив и все другие дополнительные принадлежности, изготовленные не компанией OLYMPUS.
- Не роняйте камеру и не подвергайте ее воздействию сильных ударов или вибраций.
- При установке камеры на штатив или снятии со штатива вращайте винт штатива, а не камеру.
- Не касайтесь электрических контактов на камере.
- Не оставляйте камеру направленной прямо на солнце. Это может привести к повреждению объектива или шторок затвора, нарушению цветопередачи, появлению ореола на элементе записи изображения, а также к пожару.
- Не допускайте воздействия мощных источников света или прямого солнечного света на видискатель. Нагревание может привести к повреждению видискателя.
- Не толкайте и не тяните объектив с силой.
- Перед заменой аккумулятора или открытием и закрытием крышек обязательно удалите капли воды и влаги с данного изделия.
- Вынимайте аккумулятор перед продолжительным хранением камеры. Выбирайте для хранения прохладные и сухие места во избежание конденсации и образования налета внутри камеры. Проверьте камеру после хранения, включив питание и нажав на кнопку спуска затвора; убедитесь, что она функционирует нормально.
- Возможны сбои в работе камеры, если она используется в местах с воздействием магнитного/электромагнитного поля, радиоволн или высокого напряжения, например, рядом с телевизором, микроволновой печью, вблизи теле- или радиобашни или опор ЛЭП. В этом случае включите и снова выключите камеру, прежде чем продолжить работу.
- Всегда соблюдайте ограничения касательно условий эксплуатации камеры, описанные в ее руководстве.
- Вставляйте аккумулятор осторожно, как описано в инструкции по эксплуатации.
- Перед установкой аккумулятора внимательно осмотрите его на наличие протечек, изменения окраски, деформации или других аномальных признаков.
- Перед длительным хранением камеры обязательно извлеките из нее аккумулятор.
- Если требуется длительное хранение, храните аккумулятор в прохладном месте.
- Потребление энергии камерой зависит от используемых функций.
- В указанных ниже режимах электроэнергия расходуется непрерывно и аккумулятор быстро разряжается.
  - Непрерывно используется трансфокатор.
  - В режиме съемки кнопка затвора продолжительное время нажата наполовину, что включает автоматическую фокусировку.
  - Просмотр снимков на экране в течение продолжительного времени.
- При использовании разряженного аккумулятора камера может выключиться без отображения индикатора предупреждения о недостаточном заряде аккумулятора.

- Попадание влаги или жира на контактные выводы аккумулятора может привести к нарушению контакта с камерой. Перед использованием тщательно протрите аккумулятор сухой салфеткой.
- Обязательно заряжайте аккумулятор перед первым использованием или после длительного хранения.
- При использовании камеры с аккумуляторными элементами питания при низких температурах окружающей среды, держите камеру и запасные аккумуляторы в как можно более теплом месте. Аккумуляторы, разрядившиеся при низкой температуре, могут восстановиться работоспособность при комнатной температуре.
- Перед длительными поездками, особенно за границу, купите запасные аккумуляторы. Во время путешествия возможны затруднения с приобретением рекомендованных аккумуляторов.
- В условиях низких температур экран может включаться с большой задержкой или выводить изображение с измененными цветами. При использовании камеры на сильном морозе будет полезно время от времени помещать ее в теплое место. Экран, работающий хуже при низких температурах, восстановится при нормальных температурах.
- Экран данного изделия произведен по высокоточной технологии, однако некоторые пиксели все равно могут выгорать. Они не влияют на сохранение изображений. В зависимости от угла обзора возможна неравномерность цвета и яркости. Это происходит в силу конструкции экрана и не является неисправностью.

## Правовые и прочие уведомления

- Компания Olympus не дает никаких заверений или гарантий в отношении убытков или ожидаемой выгоды от надлежащего использования данного изделия, а также требований третьих лиц, вызванных ненадлежащим использованием данного изделия.
- Компания Olympus не дает никаких заверений или гарантий в отношении убытков или ожидаемой выгоды, которые могут возникнуть из-за стирания данных снимков при надлежащем использовании данного изделия.

## Ограничение гарантии

- Компания Olympus не делает заявлений и не дает гарантий, как явных, так и подразумеваемых, посредством или в отношении любого содержания данных письменных материалов или программного обеспечения, и ни при каких обстоятельствах не будет нести ответственность по любой подразумеваемой гарантии товарного состояния или пригодности для любых конкретных целей или за любой косвенный, побочный или непрямоный ущерб (включая ущерб от потери коммерческой выгоды, прерывания деятельности и потери коммерческой информации, но не ограничиваясь ими), возникающий в результате использования или неспособности использовать эти письменные материалы, программное обеспечение или оборудование. В некоторых странах запрещено исключать или ограничивать ответственность за вытекающие или побочные убытки или за косвенные гарантии, поэтому ограничения,

## Использование функций беспроводной сети LAN/Bluetooth®

- Выключайте камеру в больницах и других местах, где присутствует медицинское оборудование. Радиоволны, излучаемые камерой, могут оказывать негативное воздействие на медицинское оборудование и приводить к неисправностям, которые могут стать причиной несчастных случаев. Всегда отключайте функции беспроводной сети LAN/Bluetooth® вблизи медицинского оборудования (стр. 143).
- **Выключайте камеру на борту самолета.** Использование беспроводных устройств на борту самолета может мешать безопасной эксплуатации самолета. Всегда отключайте функции беспроводной сети LAN/Bluetooth® на борту воздушного судна (стр. 143).

## Экран

- Не давите на поверхность экрана слишком сильно, иначе изображение может стать нечетким, возможны неполадки в режиме просмотра или повреждение экрана.
- В верхней/нижней части экрана может появляться белая полоска, но это не является признаком неполадок.
- При расположении объекта съемки по диагонали поля обзора камеры его края могут выглядеть на экране зигзагообразными. Это не является признаком неполадок. Данный эффект будет менее заметен в режиме просмотра.

приведенные выше, могут на вас не распространяться.

- Компания Olympus сохраняет за собой все права на настоящее руководство.

## Предупреждение

Несанкционированное фотографирование или использование материалов, защищенных авторским правом, может привести к нарушению действующего законодательства об авторском праве. Компания Olympus не принимает никакой ответственности за несанкционированные фотографирование, использование и другие действия, нарушающие права владельцев авторского права.

## Уведомление об авторском праве

Все права защищены. Никакая часть настоящих печатных материалов или программного обеспечения ни в каких целях не может быть воспроизведена или использована в какой бы то ни было форме и какими бы то ни было средствами, будь то электронные или механические, включая фотокопирование и запись на магнитный носитель или сохранение в запоминающих устройствах или поисковых системах, если на то нет письменного разрешения компании Olympus. Мы не принимаем никакой ответственности за использование информации, содержащейся в настоящих печатных материалах или программном обеспечении, или за убытки, явившиеся следствием использования этой информации. Компания Olympus сохраняет право на внесение изменений в форму и содержание настоящей публикации или в программное обеспечение без каких-либо обязательств и предварительных уведомлений.

## Товарные знаки

- Microsoft и Windows являются зарегистрированными товарными знаками Microsoft Corporation.
- Mac, OS X и macOS являются товарными знаками Apple Inc.
- Логотип SDXC является товарным знаком SD-3C, LLC.
- Логотип Arical является товарным знаком Arical Limited.
- Микро 4/3, 4/3 и логотипы Micro Four Thirds и Four Thirds являются товарными знаками или зарегистрированными товарными знаками OLYMPUS CORPORATION в Японии, США, странах Европейского союза и других странах.



arical

- Wi-Fi является зарегистрированным товарным знаком Wi-Fi Alliance.
- Логотип Wi-Fi CERTIFIED является сертификационным знаком Wi-Fi Alliance.
- Словесный знак и логотипы **Bluetooth®** являются зарегистрированными товарными знаками, принадлежащими Bluetooth SIG, Inc., и любое использование этих знаков OLYMPUS CORPORATION осуществляется по лицензии.
- Стандарты файловых систем камеры, упоминаемые в данном руководстве — это «Правила проектирования файловых систем камер/DCF», установленные японской Ассоциацией производителей электроники и информационных технологий (JEITA).
- Все прочие названия компаний и продуктов являются зарегистрированными товарными знаками и/или товарными знаками их соответствующих владельцев.



THIS PRODUCT IS LICENSED UNDER THE AVC PATENT PORTFOLIO LICENSE FOR THE PERSONAL AND NONCOMMERCIAL USE OF A CONSUMER TO (i) ENCODE VIDEO IN COMPLIANCE WITH THE AVC STANDARD ("AVC VIDEO") AND/OR (ii) DECODE AVC VIDEO THAT WAS ENCODED BY A CONSUMER ENGAGED IN A PERSONAL AND NON-COMMERCIAL ACTIVITY AND/OR WAS OBTAINED FROM A VIDEO PROVIDER LICENSED TO PROVIDE AVC VIDEO. NO LICENSE IS GRANTED OR SHALL BE IMPLIED FOR ANY OTHER USE. ADDITIONAL INFORMATION MAY BE OBTAINED FROM MPEG LA, L.L.C. SEE [HTTP://WWW.MPEGLA.COM](http://www.MPEGLA.COM)

Программное обеспечение в данной камере может включать программы сторонних производителей. Любая программа сторонних производителей подпадает под действия и условия ее владельцев или держателей лицензии, на основании которых данная программа предоставляется вам.

Эти условия, а также иные примечания к программам сторонних производителей, если таковые имеются, можно найти в файле в формате PDF с примечаниями к программному обеспечению на сайте: <http://www.olympus.co.jp/en/support/ims/g/digicamera/download/notice/notice.cfm>

# Указатель

## Обозначения

■) (звуковой сигнал) .....	127
⊞ (Защита) .....	105
⚡ Нижний Порог .....	129, 135
⚡+ББ .....	129
⚡ X-Синхр. ....	129, 135
⚡ Режим RC .....	150
Q (Воспроизведение крупным планом) .....	103
☰ (Регулировка яркости экрана) .....	124
☒ (Представление каталога) .....	103, 111, 133
☒/Настр. Инфо .....	127, 132
☒+☒ .....	129
☒/☒ .....	74
☒ (Покадровое удаление) .....	105
☒ (язык) .....	124
☒ (Баланс белого по эталону) .....	81, 98
✓ (Выбор изображения) .....	106
☺ (AF Приоритет лица) .....	71
☒ (Вращение изображения) .....	120
WB AUTO Сохр. тепл. цвета .....	129
☒ (Репетир) .....	98
☒ (Серийная съемка с низ. скор.) .....	74
☒ (Серийная съемка с выс. скор.) .....	74
☒ Инфо .....	127
☒ Настройки .....	127
☒ Настройки управления .....	127
☒ Кнопка (быстрый доступ) .....	30
☒ Кнопка (Видеоролик) .....	58, 97, 126
☒ (Порядок обмена) .....	106

## A

A (режим Приорит. Диафрагмы) .....	52
AdobeRGB .....	95
AEL/AFL .....	131
AF Приоритет глаз .....	71
AF Приоритет лица .....	71
ART (Арт-фильтр) .....	47

## B

Bleach Bypass .....	49
Bluetooth .....	136
BULB .....	55

## C

C-AF+TR (Следящий Аф) .....	82
C-AF (Следящий Аф) .....	81

## D

DPOF .....	107
------------	-----

## H

HDMI .....	127, 134
HDR .....	41

## I

ISO-Авто Настр. ....	128
----------------------	-----

## L

Live BULB .....	128
Live Control .....	76
Live TIME .....	39, 55
LV-Info .....	127, 133

## M

M (Ручной режим) .....	54
------------------------	----

## O

OI.Palette .....	136
OI.Share .....	136
OI.Track .....	136
Olympus Workspace .....	145

## P

P (Программный режим) .....	51
Pixel Mapping .....	131, 155

## S

S (Режим Приорит. Выдержки) .....	53
S-AF (Однократный Аф) .....	81



S-AF+Pф (Однократный Аф и Ручная фокусировка).....	82
<b>SCN</b> (Сюжетный режим).....	33
SD-карта памяти.....	147
Форматирование карты памяти ...	125
sRGB.....	95
Super Spot AF.....	99

## У

USB-подключение.....	144
----------------------	-----

## Сурьика

## А

Автом. брекетинг экспозиции.....	45
Автооткл. ....	20, 131
Автопортрет.....	67
Авторство.....	130
Автоспуск.....	74
Автофокус на рамке увеличения.....	99
Аудиозапись	
Фотография.....	108
Аудио-Фон.....	65, 104

## Б

Баланс белого.....	80
Баланс белого по эталону (☞) ...	81, 98
ББ.....	129
Беззвучный [♥].....	35, 42, 75
Брекетинг фокусировки.....	46

## В

Видео из снимков.....	116
Видеоролик  .....	119
Видеоролик в режиме замедленной съемки.....	66
Видеосъемка.....	58
Видео-эффекты.....	61
Внешние вспышки.....	149
Возврат Фокуса.....	126
Воспроизведение	
Видеоролик.....	102, 105
Фотография.....	102, 103
Воспроизведение крупным планом.....	103

Вращение.....	104, 120
Вспышка.....	72
Выбор изображения.....	106

## Г

Градация.....	93
Громкость записи.....	119

## Д

Данные Exif.....	130
Диск выбора режимов.....	27
Дистанционная съемка.....	141
Диффузионный фильтр.....	49

## Ж

Журнал данных GPS.....	141
------------------------	-----





## З

Замер.....	91
Заряд аккумулятора.....	16
Затенение.....	61
Защита.....	105
Звуковой сигнал.....	127
Зона Аф.....	70

## И

Изм. Имя Файла.....	130
Изображение RAW.....	83
Имя файла.....	130
Индикатор.....	26
Информация о местоположении.....	141

## К

Карта памяти.....	18, 147
Качество изображения	
Видеоролик (   ).....	84
Фотография (   ).....	83
Клипы.....	63
Кнопка Fn.....	97
Кнопка <b>INFO</b> .....	26, 101, 113
Количество сохраняемых фотоснимков.....	147
Кольцо Фокусир.....	81
Компьютерное программное обеспечение.....	145

Конт.коррекц.....	98, 132
Контраст.....	92
Коррекция баланса белого.....	90
Коррекция экспозиции.....	69
Коррекц.трапец.искр.....	44

## М

Меню.....	113, 162
Меню видео.....	119, 163
Меню настройки.....	124, 166
Меню просмотра.....	120, 163
Меню съемки.....	114, 162
Меню съемки 1.....	114
Меню съемки 2.....	114
Мои клипы.....	63, 109
Монохром.....	94
Мультиэкспозиция.....	40
Мульти-эхо.....	61

## Н

Наложение.....	122
Настройка беззв. режима [♥].....	117
Настройка языка (🗣️).....	124
Настройка яркости экрана.....	124
Настройки Wi-Fi/ Bluetooth.....	124, 138, 142, 143
Настройки качества изображения	
Видеоролик.....	84
Фотография.....	83, 129, 135, 147
Настройки комб.съемки.....	128
Настройки метки автофокуса.....	70
Настройки тачскрина.....	131
Настройки управления.....	127
Настроить Уровень.....	131
Насыщен.....	92

## О

Обрезка	
Видеоролик.....	123
Изображение JPEG.....	121
Однократный Аф.....	81
Отображение гистограммы.....	26
Отображение информации.....	24
Воспроизведение.....	100
Отображ. Сетки.....	127

## П

Панель управления LV Super.....	77
Панорама.....	43, 110
Передача изображений в смартфон.....	140
Подавл.Шума.....	128
Подключение	
Компьютер.....	144
Смартфон.....	136
Подсветка HDR.....	35
Подсветка Аф.....	28, 115
Подсчет Пикселей.....	135, 147
Пользовательское меню.....	126, 164
Порядок обмена.....	106
Представление календаря.....	103, 111, 133
Представление каталога... ..	103, 111, 133
Программная коррекция (Ps).....	51
Пропорции Кадра.....	83
Просм.Зап.....	124
Прошивки.....	124

## Р

Размер файла.....	147
Размер Фото	
Видеоролик.....	84
Фотография.....	129, 135, 147
Расширенный режим фотосъемки... ..	37
Регистрация.....	145
Регулировка громкости.....	105
Регулировка интенсивности вспышки.....	88
Редакт. JPEG.....	121
Редакт. RAW.....	120
Реж.Автофок.....	81
Видеоролик.....	119
Режим AP.....	37
Режим AUTO (📷).....	31
Режим RC (⚡ Режим RC).....	150
Режим USB.....	127
Режим видеоролика.....	60, 87
Режим фокусировки.....	81
Режим Цвета.....	78, 115
Режимы съемки.....	27

Резкость.....	91
Репетир (⊗).....	98
Ручная фокусировка.....	81
Рф Помощник.....	126, 132
Рф (Ручная фокусировка).....	81
Рф (Функция Кнопки).....	98

## **С**

Сброс.....	114
Сброс защиты.....	123
Сдвиг Экспозиции.....	128
Сенсорное управление.....	57, 110
Серийная съемка.....	74
Сертификация.....	131
Скор. перед. видео.....	84, 119
Скор. электр. зума	
Видеоролик.....	119
Фотография.....	116
Слайдшоу.....	104
Следящий Аф.....	81, 82
Сменные объективы.....	148
Соотношение сторон.....	83
Стабилизация.....	89
Видеоролик.....	119
Стар. Пленка.....	61
Степень сжатия.....	83, 135, 147
Стоп-кадр.....	122
Съемка коллажей в реал.врем.....	38, 56
Съемка полос света.....	34
Съемка с длинной экспозицией (BULB/LIVE TIME).....	55
Съемка с радиуправляемой вспышкой.....	149

## **Т**

Таймер BULB/TIME.....	128
Таймлапс съемка.....	116
ТВ.....	134
Телеконвертер видео.....	61
Точная настройка.....	50

## **У**

Увеличить LV.....	127
-------------------	-----

Удаление	
Все изображения.....	125
Выбранные изображения.....	106
Покадровый.....	105
Уменьш. Мерцания.....	127
Упр. светом и тенями.....	96
Уровень заряда аккумулятора.....	20
Установка.....	145
Установка даты и времени (⌚).....	21
Уст.Карту.....	125

## **Ф**

Фиксация автоматической экспозиции.....	98, 126, 131
Фильтр Шума.....	128
Формат.....	125
Формат файла.....	147
Фотогид.....	31
Фотосъемка в режиме Bulb.....	55
Фотосъемка в режиме Time.....	55
Фотосъемка с беспроводным удаленным управлением вспышкой.....	150
Функции диска.....	126
Функция Кнопки.....	97

## **Х**

Хранение.....	144
---------------	-----

## **Ц**

Цвет конт. коррекции.....	127
Цветной фильтр.....	93
Цвет. Простр.....	95, 129
Цифровой телеконв.....	69, 115

## **Ч**

Частичный Цвет.....	50
Част. кадров видео.....	84, 119
Чувствительность ISO.....	79

## **Э**

Эффект (i-Enhance).....	94
Эхо.....	61

## **OLYMPUS EUROPA SE & CO. KG**

Здания компании: Consumer Product Division

Wendenstrasse 14-18, 20097 Hamburg, Германия

Тел.: +49 40-23 77 3-0 / Факс: +49 40-23 07 61

Доставка товаров: Modul H, Willi-Bleicher Str. 36, 52353 Düren, Германия

Почтовый адрес: Postfach 10 49 08, 20034 Hamburg, Германия

### **Европейская служба технической поддержки для клиентов:**

Посетите нашу домашнюю страницу <http://www.olympus-europa.com>

или позвоните нам ПО БЕСПЛАТНОМУ НОМЕРУ\*: **810-800 67 10 83 00**

Для всех Европейских стран, которых нет в списке, если не удастся соединиться с вышеуказанным номером, просим использовать следующие

ПЛАТНЫЕ НОМЕРА **+49 40 - 237 73 899**