

OLYMPUS®

APPAREIL PHOTO NUMÉRIQUE

E-PL3

MANUEL D'INSTRUCTIONS

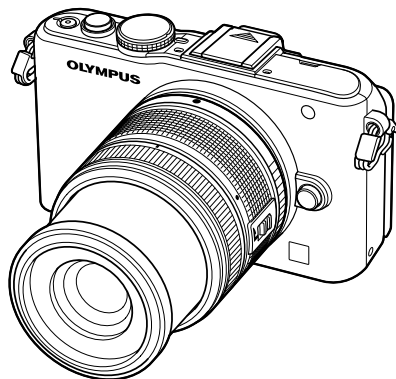

Guide de base

Index rapide de tâches

Table des matières

1. Photographie de base/options fréquemment utilisées
 2. Autres options de prise de vue
 3. Prise de vue au flash
 4. Tournage et visualisation de vidéos
 5. Options d'affichage
 6. Envoyer et recevoir des images
 7. En utilisant OLYMPUS Viewer 2/[ib]
 8. Impression de photos
 9. Réglage de l'appareil photo
 10. Personnalisation des réglages de l'appareil photo
 11. Informations
 12. PRÉCAUTIONS DE SÉCURITÉ
- Organigramme du système
- Index

■ Nous vous remercions d'avoir acheté un appareil photo numérique Olympus. Avant de commencer à utiliser votre nouvel appareil photo, veuillez lire attentivement ces instructions afin d'optimiser ses performances et sa durée de vie. Conservez ce manuel dans un endroit sûr pour pouvoir vous y référer ultérieurement.

■ Nous vous recommandons de prendre des photos-test pour vous habituer à votre appareil avant de commencer à prendre de vraies photos.

■ Les images et illustrations dans ce manuel peuvent différer de leurs versions réelles.

■ La table des matières de ce guide a été développée selon la version 1.0 du firmware pour cet appareil photo. En cas d'additions et/ou de modifications apportées aux fonctions pendant la mise à jour du firmware de l'appareil photo, le contenu sera différent. Pour obtenir les informations les plus récentes, veuillez visitez le site Web d'Olympus.

■ Cette notice concerne le flash fourni et est tout particulièrement destinée aux utilisateurs en Amérique du Nord.

Information for Your Safety

IMPORTANT SAFETY INSTRUCTIONS





When using your photographic equipment, basic safety precautions should always be followed, including the following:

- Read and understand all instructions before using.
- Close supervision is necessary when any flash is used by or near children. Do not leave flash unattended while in use.
- Care must be taken as burns can occur from touching hot parts.
- Do not operate if the flash has been dropped or damaged - until it has been examined by qualified service personnel.
- Let flash cool completely before putting away.
- To reduce the risk of electric shock, do not immerse this flash in water or other liquids.
- To reduce the risk of electric shock, do not disassemble this flash, but take it to qualified service personnel when service or repair work is required. Incorrect reassembly can cause electric shock when the flash is used subsequently.
- The use of an accessory attachment not recommended by the manufacturer may cause a risk of fire, electric shock, or injury to persons.

SAVE THESE INSTRUCTIONS

Indications utilisées dans ce manuel

Les symboles suivants sont utilisés dans ce manuel.

 Précautions	Informations importantes concernant des facteurs susceptibles de provoquer un dysfonctionnement ou des problèmes de fonctionnement. Signale également les actions qui doivent être absolument évitées.
 Remarques	Points à prendre en compte lors de l'utilisation de l'appareil photo.
 Conseils	Astuces et informations utiles qui vous aideront à tirer le meilleur résultat de votre appareil photo.
	Pages de référence décrivant des informations ou des détails pertinents.

Détail du contenu du carton

Les éléments suivants sont fournis avec l'appareil photo.

Si un composant est manquant ou endommagé, contactez le vendeur où vous avez acheté l'appareil photo.



Appareil photo



Bouchon avant



Courroie

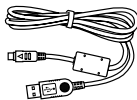

Câble USB
CB-USB6



Câble AV
(mono)
CB-AVC3

- Boîtier du flash
- CD-ROM du logiciel
- Manuel d'instructions
- Carte de garantie



Flash
FL-LM1



Batterie au
lithium-ion
PS-BLS1 (BLS-1)
ou BLS-5

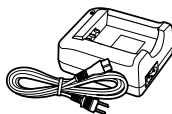

Chargeur au
lithium-ion
PS-BCS1 (BCS-1)
ou BCS-5

Fixation de la courroie

- 1 Passez la courroie tel qu'indiqué par les flèches.
- 2 Ensuite, tirez fermement sur la courroie pour vous assurer qu'elle est fixée solidement.

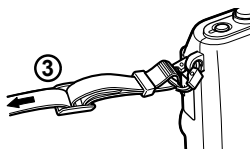
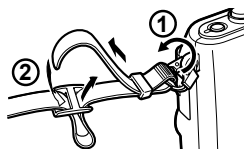

- Fixez l'autre extrémité de la courroie au second œillet de la même manière.

Chargement et insertion de la batterie

1 Recharge de la batterie.

Voyant de charge

	BCS-1	BCS-5
Recharge en cours	S'allume en orange	
Recharge terminée	S'allume en bleu	Désactivé
Erreur de charge	Clignote en orange	

(Durée de charge : jusqu'à 3 heures 30 minutes environ)

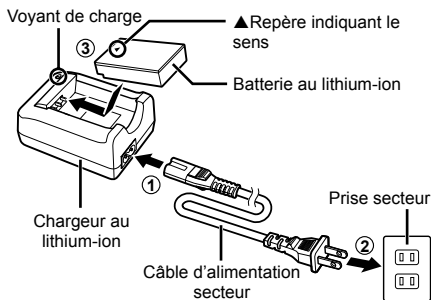

⚠ Précautions

- Débranchez le chargeur lorsque la charge est terminée.
- Utilisez uniquement des chargeurs de batterie compatibles pour charger les batteries rechargeables. Les batteries BLS-1 doivent être rechargées avec le chargeur BCS-1, et les batteries BLS-5 avec le chargeur BCS-5.

2 Insertion de la batterie.

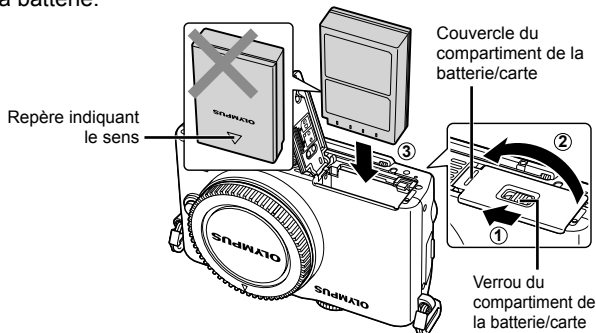

Retrait de la batterie

Éteignez l'appareil photo avant d'ouvrir ou de fermer le couvercle du compartiment de la batterie/carte.

Pour retirer la batterie, poussez d'abord la touche de verrouillage de la batterie dans la direction indiquée par la flèche puis retirez-la.

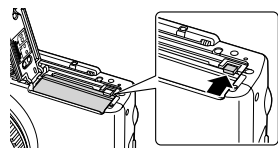

⚠ Précautions

- Contactez un distributeur ou un centre de service agréé si vous ne parvenez pas à retirer la batterie. Ne forcez pas.

📌 Remarques

- Il est recommandé de prévoir une batterie de secours pour les prises de vue prolongées, au cas où la batterie utilisée ne contienne plus d'énergie.

1 Insertion de la carte.

- Insérez la carte SD/SDHC/SDXC/Eye-Fi (appelée "carte" dans ce manuel d'instructions) jusqu'à ce qu'elle se verrouille en position.
☞ "Description de la carte" (P. 99)

! Précautions

- Éteignez l'appareil photo avant d'insérer ou de retirer la carte.

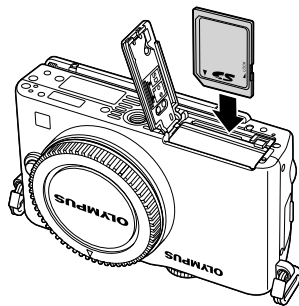

Retrait de la carte

Appuyez doucement sur la carte insérée et elle sera éjectée. Retirez la carte.

! Précautions

- Ne retirez pas la batterie ni la carte lorsque le voyant d'accès de la carte (P. 24) est allumé.

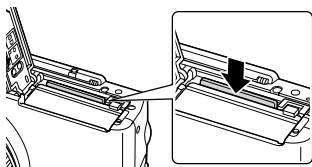

2 Fermeture du couvercle du compartiment de la batterie/carte.

- Fermez le cache et faites glisser le verrou du compartiment de la batterie/carte dans la direction indiquée par la flèche.

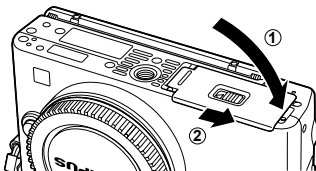

! Précautions

- Fermez le couvercle du compartiment de la batterie/carte lorsque vous utilisez l'appareil photo.

Montage d'un objectif sur l'appareil photo

- 1 Retirez le bouchon avant de l'appareil photo et le bouchon arrière de l'objectif.

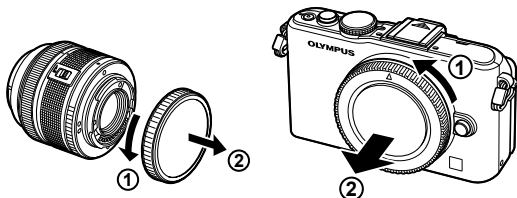

- 2 Montez un objectif sur l'appareil photo.

⚠ Précautions

- Assurez-vous que l'appareil photo est éteint.
 - N'appuyez pas sur la touche de libération de l'objectif.
 - Ne touchez pas les parties internes de l'appareil photo.
-
- Alignez le repère (rouge) de fixation de l'objectif sur l'appareil avec le repère (rouge) d'alignement de l'objectif, puis montez l'objectif sur le boîtier de l'appareil.
 - Faites pivoter l'objectif dans la direction indiquée par la flèche jusqu'à ce que vous entendiez un dé clic.

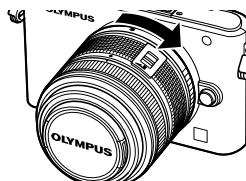
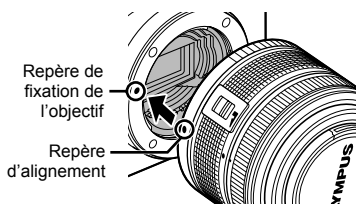

- 3 Retirez le bouchon de l'objectif.

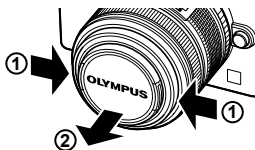

Retrait de l'objectif de l'appareil photo

Tout en appuyant sur la touche de libération de l'objectif, faites pivoter l'objectif dans la direction de la flèche.

👉 "Objectifs interchangeables" (P. 100)

Touche de libération de l'objectif

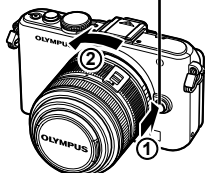

Fixation du flash

- 1 Retirez le cache de la borne du flash et fixez le flash sur l'appareil photo.
 - Faites glisser le flash complètement à l'intérieur jusqu'à ce qu'il entre en contact avec l'arrière du sabot et se fixe bien en place.

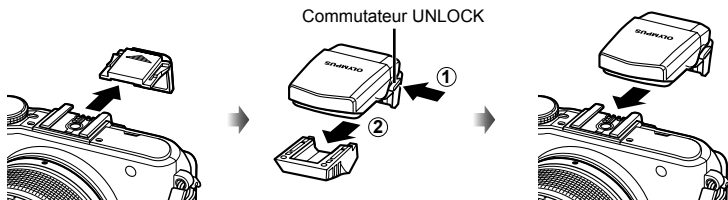

- 2 Pour utiliser le flash, relevez la tête de flash.
 - Abaissez la tête de flash lorsque vous n'utilisez pas le flash.

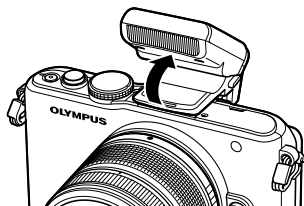

Retirer le flash

Appuyez sur le commutateur UNLOCK lorsque vous retirez le flash.

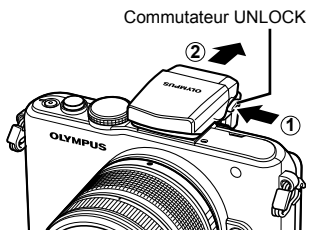

Mise en marche

- 1 Appuyez sur la touche **ON/OFF** pour allumer l'appareil photo.
 - Quand l'appareil photo est allumé, le voyant d'alimentation (bleu) s'allume et l'écran s'allume.
 - Quand l'appareil photo est allumé, la fonction de réduction de la poussière sera lancée pour enlever la poussière de la surface du filtre du capteur d'image.
 - Pour éteindre l'appareil photo, appuyez de nouveau sur la touche **ON/OFF**.
- 2 Réglez la molette de mode sur **TAUTO**.

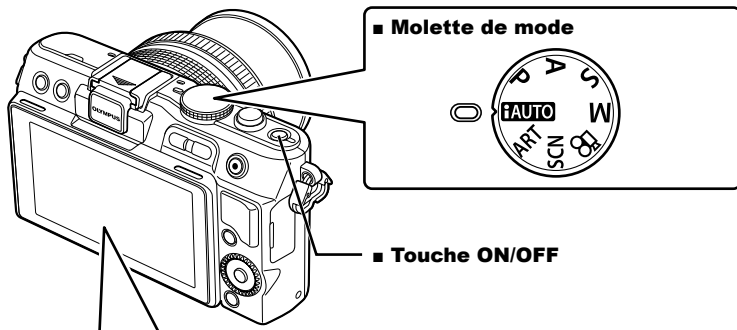

■ Écran



Niveau de batterie

- (vert) : appareil photo prêt pour la prise de vue. Affiché pendant environ 10 secondes après la mise en route de l'appareil photo.
- (vert) : batterie faible.
- (clignote en rouge) : rechargez la batterie.

Durée d'enregistrement disponible

Nombre d'images fixes enregistrables

Utilisation de l'écran

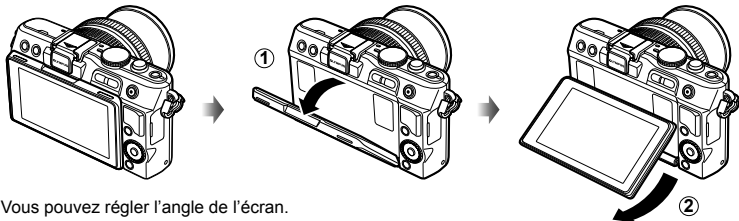

Réglage de la date et de l'heure

La date et l'heure sont enregistrées sur la carte en même temps que les images. Le nom de fichier contient aussi la date et l'heure. C'est pourquoi il est nécessaire de régler l'heure et la date correctement avant d'utiliser l'appareil photo.

1 Affichez les menus.

- Appuyez sur la touche **MENU** pour afficher les menus.

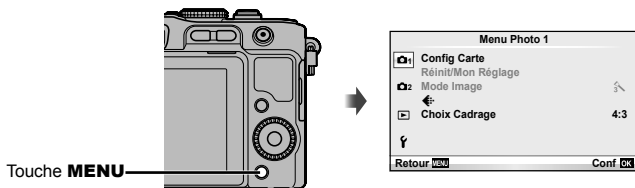

2 Sélectionnez [f] dans l'onglet [f] (Réglage).

- Utilisez Δ ∇ pour sélectionner [f] et appuyez sur \blacktriangleright .
- Sélectionnez [f] et appuyez sur \blacktriangleright .

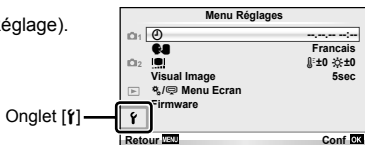

3 Réglez la date et l'heure.

- Utilisez \blacktriangleleft \blacktriangleright pour sélectionner les éléments.
- Utilisez Δ ∇ pour changer l'élément sélectionné.
- Utilisez Δ ∇ pour sélectionner le format de la date.

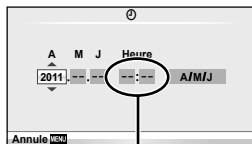

L'heure est affichée à l'aide d'une horloge 24 heures.

4 Sauvegardez les réglages et quittez.

- Appuyez sur \odot pour régler l'horloge de l'appareil photo et quitter le menu principal.
- Appuyez sur la touche **MENU** pour quitter les menus.

Appareil photo

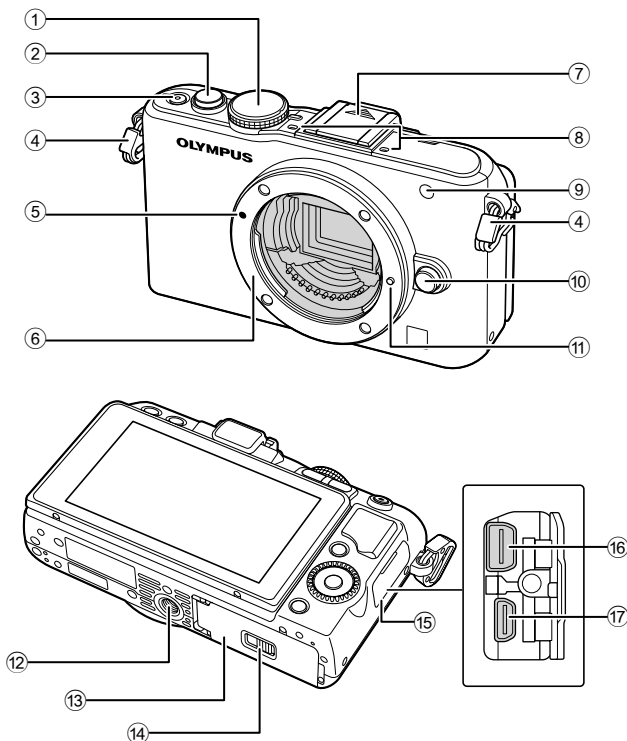

- | | |
|---|---|
| ① Molette de modeP. 8, 12 | ⑩ Touche de libération de l'objectifP. 6 |
| ② Déclencheur.....P. 13, 14, 36, 92 | ⑪ Broche de verrouillage d'objectif |
| ③ Touche ON/OFFP. 8 | ⑫ Embase fileté de trépied |
| ④ Œillet de courroie.....P. 3 | ⑬ Couvercle du compartiment de la batterie/carte.....P. 4 |
| ⑤ Repère de fixation de l'objectif.....P. 6 | ⑭ Verrou du compartiment de la batterie/carte.....P. 4 |
| ⑥ Monture (Avant de monter l'objectif, retirez le bouchon avant.) | ⑮ Couvercle de connecteur |
| ⑦ Couvercle du sabot actif | ⑯ Connecteur multiple.....P. 69, 73, 77 |
| ⑧ Microphone stéréoP. 62, 68 | ⑰ Connecteur micro HDMI (type D) ...P. 69 |
| ⑨ Voyant de retardateur/Lumière AFP. 49/P. 82 | |

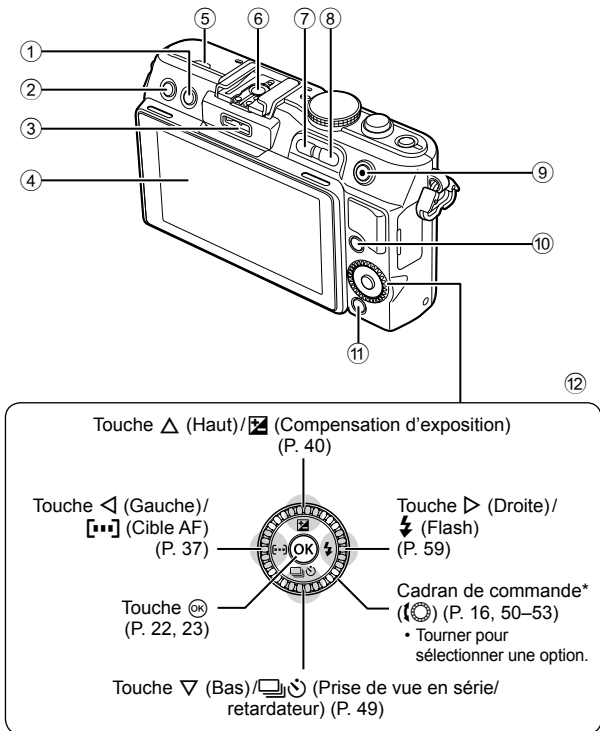

- | | |
|---|--|
| ① Touche (Effacement).....P. 17, 63 | ⑧ Touche P. 33, 38, 63, 64 |
| ② Touche (Affichage).....P. 16, 63 | ⑨ Touche (Vidéo)...P. 13, 15, 61, 65, 89 |
| ③ Port pour accessoires.....P. 71, 81, 90 | ⑩ Touche INFO (Affichage d'informations).....P. 24, 25, 32-34 |
| ④ Écran.....P. 24 | ⑪ Touche MENUP. 23 |
| ⑤ Haut-parleur | ⑫ Molette principale
Cadran de commande* ()
.....P. 16, 50-53 |
| ⑥ Sabot actif.....P. 60 | |
| ⑦ Touche Fn /.....P. 89/P. 63, 64 | |

* Dans ce manuel, l'icône représente les opérations réalisées à l'aide du cadran de commande.

Commandes de l'appareil photo

Molette de mode

Utilisez la molette de mode pour sélectionner le mode de prise de vue. Après avoir choisi le mode de prise de vue, utilisez le déclencheur pour prendre des photos et la touche  pour tourner des vidéos.

Indicateur Icône de mode

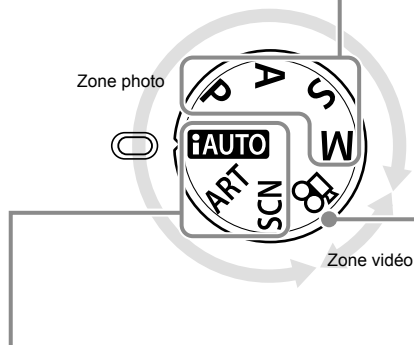
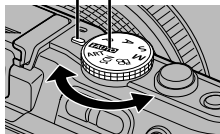

■ Modes de prise de vue avancée

P	Prise de vue programmée (P. 50)
A	Prise de vue priorité ouverture (P. 51)
S	Prise de vue priorité vitesse (P. 52)
M	Prise de vue manuelle (P. 53)

- Pour obtenir des prises de vue plus avancées et plus originales, vous pouvez régler l'ouverture et la vitesse d'obturation.
- Les réglages effectués en modes de prise de vue avancée sont conservés même si l'appareil photo est éteint.

■ Mode vidéo

	Vidéo (P. 61)
---	---------------

■ Modes de prise de vue simple



iAUTO	iAUTO (P. 20)
ART	Filtre artistique (P. 18)
SCN	Scène (P. 19)

- Si **iAUTO** est sélectionné, l'appareil photo optimise automatiquement les réglages pour s'adapter au sujet.
- Sélectionner les options **ART** ou **SCN** en fonction de votre sujet ou de votre intention créative. L'appareil photo optimise automatiquement les réglages.
- Lorsque vous tournez la molette de mode ou que vous éteignez l'appareil alors qu'il est dans un des modes de prise de vue simple, les fonctions dont les réglages ont été changés sont réinitialisées sur les réglages d'usine par défaut.

Conseils

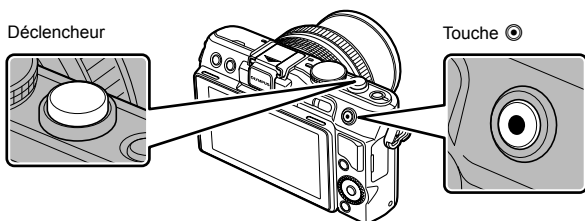
- Réinitialisation des réglages de l'appareil photo :  "Restauration des réglages par défaut ou personnalisés" (P. 35)



Mode	Photos : déclencheur	Vidéos : touche 
P	L'ouverture et la vitesse d'obturation sont ajustées automatiquement pour des résultats optimaux.	L'appareil photo ajuste automatiquement les réglages et enregistre une vidéo.
A	Vous contrôlez l'ouverture.	
S	Vous contrôlez la vitesse d'obturation.	
M	Vous contrôlez l'ouverture et la vitesse d'obturation.	
ⓂAUTO	Un mode entièrement automatique dans lequel l'appareil photo optimise automatiquement les réglages pour la scène actuelle.	
ART	Sélectionnez un filtre artistique.	
SCN	Sélectionnez une scène.	
	Les photos sont enregistrées avec les réglages sélectionnés en  Mode].	Réglez la vitesse d'obturation ou l'ouverture pour des effets différents lors de l'enregistrement de vidéos.

■ Prise de vues durant l'enregistrement d'une vidéo

- Pour prendre une photo pendant un enregistrement vidéo, appuyez sur le déclencheur. Appuyez sur la touche  pour arrêter l'enregistrement. Trois fichiers sont enregistrés sur la carte mémoire : la séquence vidéo qui précède la photo, la photo elle-même et la séquence vidéo qui suit la photo.
- Seule une photo peut être prise à la fois pendant l'enregistrement vidéo ; le retardateur et le flash ne peuvent pas être utilisés.

! Précautions

- La taille d'image et la qualité des photos sont indépendantes de la taille d'image des vidéos.
- La mise au point automatique et la mesure utilisées en mode vidéo peuvent différer de celles utilisées pour prendre des photos.
- La touche  ne peut être utilisée pour enregistrer des vidéos dans les cas suivants : déclencheur enfoncé à mi-course/POSE/Prise de vue en série/PANORAMIQUE/3D/multi exposition, etc. (jusqu'à ce que la photo soit prise)

Prise de photos/Tournage de vidéos

1 Cadrez la vue.

- Assurez-vous que vos doigts, la courroie ou aucun autre objet n'obstrue l'objectif.

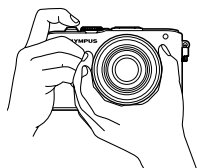

Prise en main horizontale

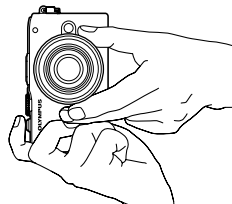

Prise en main verticale

Utilisation d'objectifs avec une touche UNLOCK

Les objectifs rétractables avec une touche UNLOCK ne peuvent pas être utilisés lorsqu'ils sont rétractés. Tournez la bague du zoom dans la direction de la flèche (1) pour déployer l'objectif (2).

Pour le rangement, tournez la bague du zoom dans la direction de la flèche (4) tout en faisant glisser la touche UNLOCK (3).

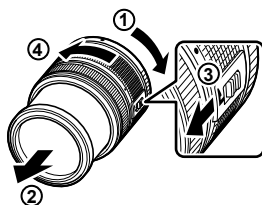

2 Effectuez la mise au point.

- Appuyez légèrement sur le déclencheur jusqu'à la première position (appuyez sur le déclencheur à mi-course).

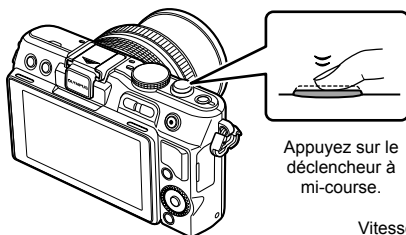

Appuyez sur le déclencheur à mi-course.

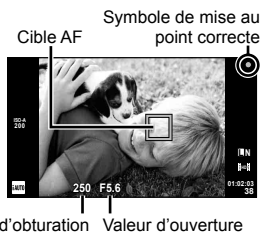

Vitesse d'obturation Valeur d'ouverture

- Symbole de confirmation d'AF (● ou ●) sera affiché et la mise au point sera verrouillée.

●	Objectifs prenant en charge l'AF d'imageur à grande vitesse*
●	Objectifs avec d'autres montures Four Thirds

* Visitez notre site Web pour plus d'informations.

- La vitesse d'obturation et l'ouverture déterminées automatiquement par l'appareil photo sont indiquées.

Pression du déclencheur à mi-course et complètement

Le déclencheur a deux positions. Le fait d'appuyer légèrement sur le déclencheur jusqu'à la première position et de le maintenir est appelé "appuyer sur le déclencheur à mi-course", et celui d'appuyer dessus à fond jusqu'à la seconde position "appuyer complètement sur le déclencheur".



3 Déclenchez l'obturateur.

Prise de photos

Appuyez complètement sur le déclencheur (à fond).

- L'obturateur émet un son et la photo est prise.

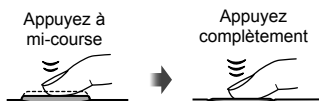



Enregistrement de vidéos

Lâcher le bouton d'obturateur et appuyer sur le bouton  pour commencer à enregistrer.

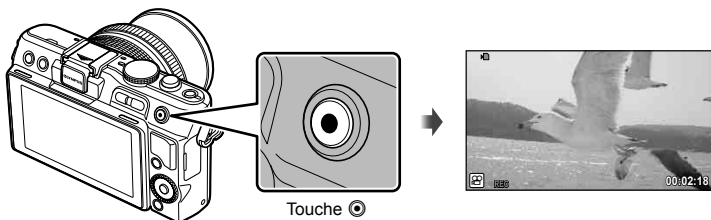
Appuyez de nouveau sur  pour arrêter l'enregistrement.



Conseils

- Si aucune opération n'est effectuée pendant une minute, l'appareil photo entre en mode "veille" (stand-by) pour arrêter l'écran et pour annuler toutes les actions. L'appareil se remet en marche lorsque vous appuyez sur une touche (le déclencheur, la touche , etc.). [Veille] :  "Personnalisation des réglages de l'appareil photo" (P. 81)



Précautions

- Si l'appareil photo est utilisé pendant des périodes prolongées, la température du système à transfert de charge augmente et du bruit et un voile coloré peuvent apparaître sur les images enregistrées à des sensibilités ISO élevées. Choisissez une sensibilité ISO plus faible ou éteignez l'appareil photo pendant une courte période.

Afficher les photos

■ Affichage d'une seule image

- Appuyez sur la touche  pour afficher la photo ou la vidéo la plus récente.

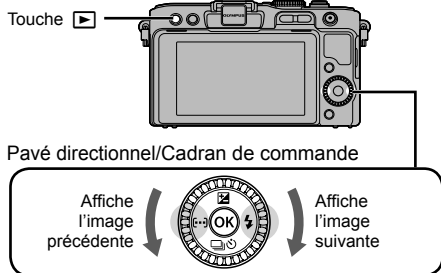



Image fixe





Vidéo

■ Affichage en gros plan

- Dans l'affichage d'une seule image, appuyez sur  pour effectuer un zoom avant jusqu'à 14x ; appuyez sur  pour revenir à l'affichage d'une seule image.



■ Affichage de l'index/Affichage du calendrier

- Pour visualiser des images multiples, appuyez sur  pendant l'affichage d'une seule image. Pour commencer la lecture du calendrier, appuyez sur le bouton  plusieurs fois.
- Appuyez sur la touche  pour afficher en plein écran l'image actuellement sélectionnée.





Affichage de l'index



Affichage du calendrier

■ Lecture de vidéo

Sélectionner une vidéo et appuyer sur  pour afficher le menu de lecture. Sélectionnez [Lect Movie] et appuyez sur  pour commencer la lecture.

- Pour interrompre la lecture de vidéo, appuyez sur **MENU**.

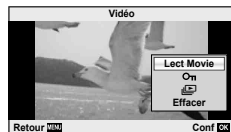

Volume

Le volume peut être ajusté en pressant Δ ou ∇ pendant la lecture d'une vidéo ou d'une photo.



Effacement des images

Affichez une image que vous souhaitez supprimer et appuyez sur ☒ . Sélectionnez [Oui] et appuyez sur OK . Vous pouvez également sélectionner plusieurs images pour les supprimer. ☒ "Sélectionner des images" (P. 65)

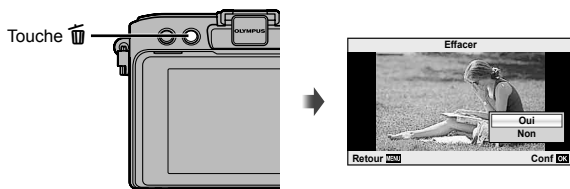

Protection des images

Protège les photos d'une suppression accidentelle. Affichez une image que vous souhaitez protéger et appuyez sur OK pour afficher le menu d'affichage. Sélectionnez O-m et appuyez sur OK , puis appuyez sur Δ pour protéger l'image. Les images protégées sont indiquées par une icône O-m (protéger). Appuyez sur ∇ pour retirer la protection. Vous pouvez également protéger plusieurs images sélectionnées. ☒ "Sélectionner des images" (P. 65)



⚠ Précautions

- Le formatage de la carte efface toutes les images même si elles ont été protégées.

1 Tournez la molette de mode sur **ART**.

- Un menu des filtres artistiques s'affiche. Sélectionnez un filtre à l'aide de Δ ∇ .

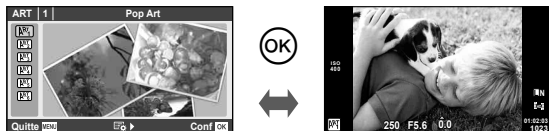

- Appuyez sur \odot ou appuyez sur le déclencheur à mi-course pour afficher la vue à travers l'objectif sur l'écran. Appuyez sur \odot pour revenir au menu des filtres artistiques.

■ Types de filtres artistiques

ART Pop Art

ART Soft Focus

ART Film Granuleux

ART Sténopé

ART Diorama

ART Ton Dramatique

2 Effectuez la prise de vue.

- Pour sélectionner un autre réglage, appuyer sur \odot pour afficher le menu filtre artistique.

Effets artistiques

Les filtres artistiques peuvent être modifiés et les effets peuvent être ajoutés. Appuyer sur \triangleright dans le menu des filtres artistiques pour afficher les options supplémentaire.

Modification des filtres

L'option I est le filtre original, alors que les options II et suivantes ajoutent des effets qui modifient le filtre original.

Ajout de filtres*

Flou artistique, email, cadres, bords blancs, nuit étoilée

* Les effets disponibles varient en fonction du filtre.

! Précautions

- Si [RAW] est actuellement sélectionné pour la qualité d'image, la qualité d'image sera automatiquement réglée sur [L+N+RAW]. Le filtre artistique sera appliqué à la copie JPEG uniquement.
- Selon le sujet, les transitions de tonalité peuvent être instables, l'effet peut être moins apparent, ou l'image devenir davantage "grainy."
- Certains effets peuvent ne pas être visibles en vue réelle ou durant l'enregistrement d'une vidéo.
- L'affichage peut être différent en fonction des filtres, des effets ou des paramètres de qualité vidéo appliqués.

1 Tournez la molette de mode su **SCN**.

- Un menu de scène s'affiche. Sélectionnez une scène à l'aide de Δ ∇ .

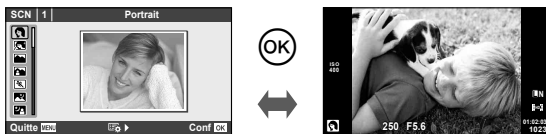

- Appuyez sur \odot ou appuyez sur le déclencheur à mi-course pour afficher la vue à travers l'objectif sur l'écran. Appuyez sur \odot pour revenir au menu de scène.

■ Types de modes de scène

- | | |
|-----------------|---------------------|
| Portrait | Mode Macro Nature |
| e-Portrait | Bougie |
| Paysage | Coucher De Soleil |
| Paysg+Portrt | Documents |
| Sport | Panoramique (P. 54) |
| Scène Nuit | Feux D'Artifices |
| Nuit + Portrait | Plage & Neige |
| Enfants | Fisheye |
| Haute Lumière | Grand Angle |
| Basse Lumière | Macro |
| Mode DIS | Photo 3D |
| Gros Plan | |

2 Effectuez la prise de vue.

- Pour sélectionner un autre réglage, appuyer sur \odot pour afficher le menu scène.

! Précautions

- En mode [e-Portrait], deux images sont enregistrées : une image non modifiée et une deuxième image sur laquelle les effets [e-Portrait] ont été appliqués. L'image non modifiée est enregistrée via l'option actuellement choisie pour la qualité d'image, la copie modifiée à une qualité d'image JPEG (qualité **M** (2560 × 1920)).
- Les options [Fisheye], [Grand Angle] et [Macro] sont à utilisées avec des convertisseurs d'objectifs optionnels.
- Il est impossible d'enregistrer des vidéos en mode [e-Portrait], [Panoramique] ou [Photo 3D]

Utilisation des guides en direct

Les guides en direct sont également disponibles en mode iAUTO (iAUTO). Comme iAUTO est un mode automatique, les guides en direct permettent d'accéder facilement à une série de techniques photographiques avancées.

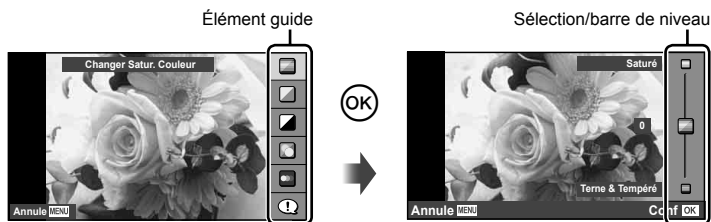

Élément guide	Sélection/barre de niveau	Affecte
Changer Satur. Couleur	Saturé ↔ Terne & Tempéré	Saturation, contraste, luminosité, etc.
Changer Couleur Image	Chaud ↔ Froid	Température de couleur, luminosité, etc.
Changer Luminosité	Lumineux ↔ Sombre	Compensation d'exposition, luminosité, etc.
Arrière Plan Flou	Flou ↔ Net	Ouverture, prévisualisation en direct, etc.
Effet de Mouvement	Mouvement Flou* ↔ Mouvement Figé	Vitesse d'obturation (vitesse plus rapide d'1/2 s), fréquence d'images, etc.
Style De Prise De Vue	<ul style="list-style-type: none"> • Conseils Enfants • Conseils Animaux • Conseils Fleurs • Conseils Cuisine • Conseils Cadrage • Astuces Accessoires 	—

* La fréquence d'images de l'écran ralentit.

- 1 Réglez la molette de mode sur **FAUTO**.
- 2 Après avoir appuyé sur **OK** pour afficher le guide intuitif, utilisez les touches **Δ** **∇** sur le pavé directionnel pour mettre en surbrillance un élément et appuyez sur **OK** pour le sélectionner.

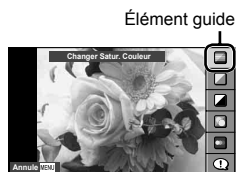

- 3 Utiliser **Δ** **∇** avec les flèches pour sélectionner le niveau.
 - Si [Style De Prise De Vue] est sélectionné, sélectionner une option et appuyer sur **OK** pour visualiser la description.
 - Appuyez sur le déclencheur à mi-course pour sélectionner.
 - L'effet sur le niveau sélectionné est visible dans l'affichage. Si [Arrière Plan Flou] ou [Effet de Mouvement] est sélectionné, l'affichage redeviendra normal, mais l'effet sélectionné sera visible sur la photographie finale.

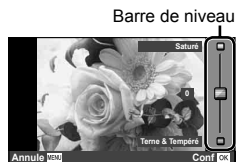

- 4 Effectuez la prise de vue.
 - Appuyez sur le déclencheur pour effectuer la prise de vue.
 - Pour effacer le guide intuitif de l'affichage, appuyez sur la touche **MENU**.

! Précautions

- Si [RAW] est actuellement sélectionné pour la qualité d'image, la qualité d'image sera automatiquement réglée sur [L+N+RAW].
- Les réglages du guide intuitif ne sont pas appliqués à la copie RAW.
- Les images peuvent apparaître granuleuses à certains niveaux de réglage du guide intuitif.
- Il se peut que les changements de niveaux de réglage du guide intuitif ne soient pas visibles sur l'écran.
- Le flash ne peut pas être utilisé avec le guide intuitif.
- Les changements apportés aux options du guide intuitif annulent les changements précédents.
- Le fait de choisir des réglages du guide intuitif dépassant les limites des mesures d'exposition de l'appareil photo peut causer une surexposition ou une sous-exposition des images.
- En mode **P**, **A**, **S**, et **M**, il est possible d'afficher les guides en direct en appuyant sur la touche **Fn**. Les photos seront prises en utilisant les paramètres du guide en direct. [Touche Fonction] : "Personnalisation des réglages de l'appareil photo" (P. 81)

Utilisation du contrôle en direct

Le contrôle en direct peut être utilisé pour les réglages en modes **P**, **S**, **A**, **M**, et . L'utilisation du contrôle en direct vous permet de prévisualiser les effets de différents réglages sur l'écran. Un mode personnalisé est disponible et permet à la commande en direct d'être utilisée dans d'autres modes (P. 81).

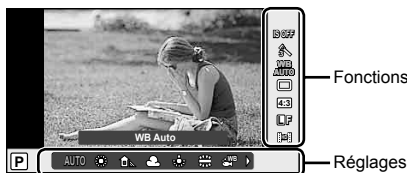

■ Réglages disponibles

Stabilisateur d'image	P. 42	Mode d'enregistrement	P. 47
Mode d'images ^{*1}	P. 45	Mode de flash ^{*1*2}	P. 59
Mode de scène ^{*2}	P. 19	Commande d'intensité du flash ^{*1*2}	P. 60
Mode filtre artistique ^{*2}	P. 18	Mode de mesure ^{*1*2}	P. 41
Mode  ^{*3}	P. 61	Mode AF	P. 36
Balance des blancs	P. 43	Sensibilité ISO	P. 48
Prise de vue en série/retardateur	P. 49	Priorité visage ^{*1*2}	P. 39
Format d'affichage ^{*1*2}	P. 48	Enregistrement du son de vidéo	P. 62

*1 Modes **P**, **A**, **S** et **M** uniquement.

*2 **ART** et **SCN** uniquement.

*3 Mode  uniquement.

1 Appuyez sur pour afficher le contrôle direct (Live View).

- Pour masquer le contrôle direct (Live View), appuyez de nouveau sur .

2 Utilisez les touches sur le pavé directionnel pour sélectionner les réglages, utilisez pour changer le réglage sélectionné et appuyez sur .

- Les réglages sélectionnés prennent effet automatiquement si aucune opération n'est effectuée pendant environ 8 secondes.

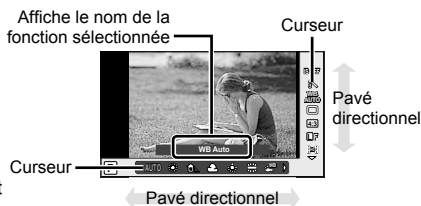

! Précautions

- Certains éléments ne sont pas disponibles dans certains modes de prise de vue.

Conseils

- Pour plus d'informations sur la façon d'afficher ou de masquer le contrôle direct (Live View). [Réglage] :  "Personnalisation des réglages de l'appareil photo" (P. 81)

- 1 Appuyez sur la touche **MENU** pour afficher les menus.

Menus

- Options de prise de vue préliminaires et basiques
- Options de prise de vue avancées
- Option de lecture et de retouche
- Menu personnalisé*
- Menu port accessoire*
- Configuration appareil photo (ex : date et langue)

* Non affiché en réglages par défaut.

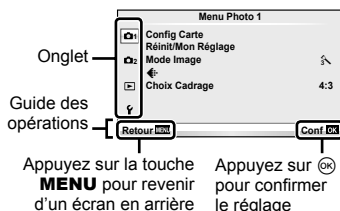

- 2 Utilisez Δ ∇ pour sélectionner un onglet et appuyez sur \odot .
- 3 Sélectionnez un élément à l'aide de Δ ∇ et appuyez sur \odot pour afficher les options pour l'élément sélectionné.

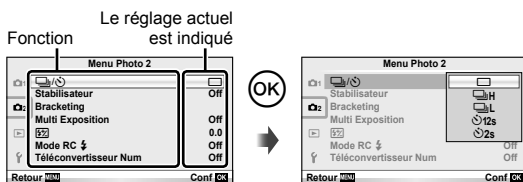

- 4 Utiliser Δ ∇ pour sélectionner une option et appuyer sur \odot pour la sélectionner.
 - Appuyez plusieurs fois sur la touche **MENU** pour quitter le menu.

Remarques

- Pour plus de détails sur les fonctions pouvant être définies à l'aide du menu, reportez-vous à "Liste des menus" (P. 107).
- Un guide s'affiche pendant environ 2 secondes après que vous avez sélectionné une option. Appuyez sur la touche **INFO** pour afficher ou masquer les guides.

Conseils

- Les réglages de l'appareil photo peuvent être personnalisés selon votre style de prise de vue : Utilisez les menus personnalisés pour personnaliser les réglages de l'appareil photo selon vos objectifs et vos besoins. Les menus personnalisés ne sont pas affichés par défaut, et vous devrez afficher les menus avant de procéder. \odot "Personnalisation des réglages de l'appareil photo" (P. 81)
- Utilisation de dispositifs raccordés au port pour accessoires : Les réglages des accessoires EVF et OLYMPUS PENPAL sont accessibles à partir du menu de port pour accessoires. Ce menu n'est pas affiché par défaut, et vous devrez l'afficher avant de continuer. \odot "Personnalisation des réglages de l'appareil photo" (P. 81)

Informations affichées sur l'écran

Prise de vue

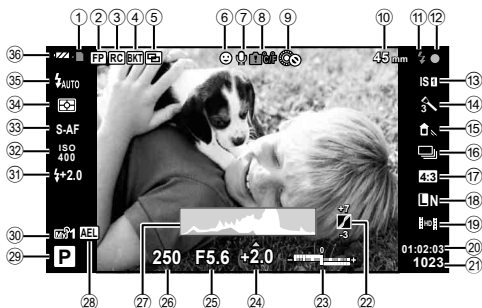

- | | |
|--|---|
| ① Indicateur d'écriture sur la carteP. 10 | ②② Contrôle de tonalité.....P. 34 |
| ② Flash Super FP (FP).....P. 105 | ②③ Haut : Commande d'intensité du flash.....P. 60 |
| ③ Mode RC.....P. 93 | Bas : Indicateur de compensation d'expositionP. 40 |
| ④ Bracketing automatique (BKT)P. 57 | ②④ Valeur de compensation d'expositionP. 40 |
| ⑤ Multi expositionP. 56 | ②⑤ Valeur d'ouverture.....P. 50–53 |
| ⑥ Priorité visageP. 39, 82 | ②⑥ Vitesse d'obturationP. 50–53 |
| ⑦ Volume vidéoP. 62 | ②⑦ HistogrammeP. 32, 33 |
| ⑧ Avertissement de température interne
°C/°F.....P. 97 | ②⑧ Mémorisation de l'exposition (AEL).....P. 41 |
| ⑨ Protec.....P. 82 | ②⑨ Mode de prise de vueP. 12, 50–55 |
| ⑩ Longueur focale.....P. 100 | ③⑩ Mon RéglageP. 35 |
| ⑪ FlashP. 59
(clignote : recharge en cours,
s'allume : recharge terminée) | ③① Commande d'intensité du flashP. 60 |
| ⑫ Symbole de mise au point correcte...P. 14 | ③② Sensibilité ISOP. 48 |
| ⑬ Stabilisateur d'imageP. 42 | ③③ Mode AFP. 36 |
| ⑭ Filtre artistiqueP. 18
Mode de scèneP. 19
Mode d'imagesP. 45 | ③④ Mode de mesure.....P. 41 |
| ⑮ Balance des blancs.....P. 43 | ③⑤ Mode de flashP. 59 |
| ⑯ Prise de vue en série/Retardateur...P. 49 | ③⑥ Vérification de la batterie |
| ⑰ Format d'affichage.....P. 48 | ☑ Allumé (vert) : Prêt pour l'utilisation
(s'affiche pendant environ dix
secondes après la mise en marche
de l'appareil photo) |
| ⑱ Mode d'enregistrement (images fixes)
.....P. 47 | ☑ Allumé (vert) : Batterie faible |
| ⑲ Mode d'enregistrement (vidéos).....P. 48 | ☑ Clignote (rouge) : Recharge
nécessaire |
| ⑳ Durée d'enregistrement disponible | |
| ㉑ Nombre d'images fixes enregistrables
.....P. 106 | |

Vous pouvez commuter l'affichage de l'écran en utilisant la touche **INFO**.

☑ "Commutation de l'affichage des informations" (P. 32)

Affichage

Affichage simplifié

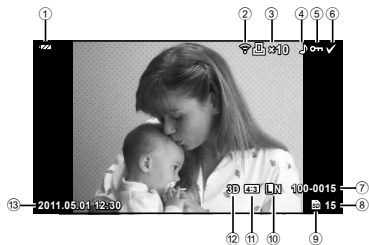

Affichage général

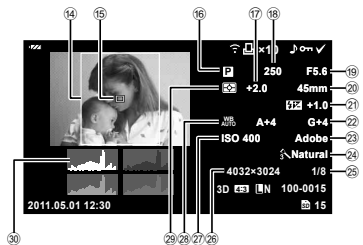

- ① Vérification de la batterie P. 8
- ② Téléchargement de Eye-Fi terminé P. 88
- ③ Réservation d'impression
Nombre d'impressions P. 76
- ④ Enregistrement du son P. 68
- ⑤ Protection P. 17
- ⑥ Image sélectionnée P. 65
- ⑦ Numéro de fichier P. 76, 86
- ⑧ Numéro d'image P. 76
- ⑨ Dispositif de stockage P. 99
- ⑩ Mode d'enregistrement P. 47
- ⑪ Format d'affichage P. 48, 67
- ⑫ Image 3D P. 55
- ⑬ Date et heure P. 9
- ⑭ Bordure d'affichage P. 48
- ⑮ Cible AF P. 37

- ⑯ Mode de prise de vue P. 12, 50–53
- ⑰ Compensation d'exposition P. 40
- ⑱ Vitesse d'obturation P. 50–53
- ⑲ Valeur d'ouverture P. 50–53
- ⑳ Longueur focale P. 100
- ㉑ Commande d'intensité du flash P. 60
- ㉒ Compensation de la balance
des blancs P. 44
- ㉓ Spectre couleur P. 85
- ㉔ Mode d'images P. 45
- ㉕ Taux de compression P. 47
- ㉖ Taille d'image P. 47
- ㉗ Sensibilité ISO P. 48
- ㉘ Balance des blancs P. 43
- ㉙ Mode de mesure P. 41
- ㉚ Histogramme P. 32, 33

Vous pouvez commuter l'affichage de l'écran en utilisant la touche **INFO**.

"Affichage d'information pendant la lecture" (P. 33)

Index rapide de tâches

Prise de vue

Prise de vue avec des réglages automatiques	▶ iAUTO (FAUTO)	12
Photographie simple avec des effets spéciaux	▶ Filtre artistique (ART)	18
Choix d'un format d'affichage	▶ Format d'affichage	48
Réglages rapides en fonction de la scène	▶ Scène (SCN)	19
Niveau de photographie professionnel rendu simple	▶ Guide intuitif	20
Prise de vue pour que les blancs apparaissent blancs et les noirs apparaissent noirs	▶ Compensation d'exposition	40
Prise de vue avec un arrière-plan flou	▶ Guide intuitif	20
	▶ Prise de vue priorité ouverture	51
Prise de vue arrêtant le sujet en mouvement ou donnant un effet de mouvement	▶ Guide intuitif	20
	▶ Prise de vue priorité vitesse	52
Prise de vue avec la couleur correcte	▶ Balance des blancs	43
	▶ Balance des blancs de référence rapide	44
Traitement des photos pour les relier au sujet/Prise de vue monochrome	▶ Mode Image	45
	▶ Filtre artistique (ART)	18
Mise au point/Mise au point sur une zone	▶ Cible AF	37
	▶ Mise au point automatique avec cadre de zoom/zoom AF	38
Quand l'appareil photo n'est pas centré sur votre sujet	▶ Mémorisation de la mise au point	37
Centrer sur un petit point lors du cadrage/confirmation de mise au point avant la prise de vue	▶ Mise au point automatique avec cadre de zoom/zoom AF	38
Recomposition des photographies après la mise au point	▶ Mémorisation de la mise au point	37
	▶ C-AF+TR (Suivi AF)	36
Désactivation du signal sonore	▶  (signal sonore)	84
Désactivation du flash/prise de photos sans le flash	▶ Flash	59
	▶ ISO/Mode DIS	48/19
Réduction du bougé de l'appareil photo	▶ Stabilisateur	42
	▶ Anti-Vibration	84
	▶ Retardateur	49
	▶ Câble distant	102
Prise de vue d'un sujet en contre-jour	▶ Prise de vue au flash	59
	▶ Luminosité (Mode d'images)	45
Photographier des feux d'artifices	▶ Prise de vue en pose	53
	▶ Scène (SCN)	19

Réduction du bruit d'image (marbrures)	▶ Réduc Bruit	85
Prise de vue sans que les sujets clairs apparaissent trop clairs ou les sujets sombres trop sombres	Luminosité (Mode Image)	45
	▶ Histogramme/ Compensation d'exposition	32/40
Optimiser l'écran/ régler la tonalité de l'écran	Contrôle de tonalité	34
	▶ Ajustement de la luminosité de l'écran	80
Vérification de l'effet réglé avant la prise de vue	Extend. LV	83
	▶ Affichage de vues multiples	32, 40
Prise de vue tout en contrôlant le niveau de l'appareil photo/Prise de vue avec une composition délibérée	Fonction de prévisualisation	51
	▶ Photo Test	89
Zoom sur des photos pour vérifier la mise au point	▶ Affichage Grille (Info Réglage)	83
	AUTO (Visual Image)	80
Autoportraits	▶ mode2 (Mode Macro)	84
Prise de vue en série	▶ Retardateur	49
Augmentation de la durée de vie de la batterie	▶ Prise de vue en série	49
Augmentation du nombre d'images qui peuvent être prises	▶ Veille	84
	▶ Mode d'enregistrement	47

Lecture/Retouche



Affichage d'images sur un téléviseur	▶ Affichage sur un téléviseur	69
Visualisation de diaporamas avec une musique de fond	▶ Diaporama	66
Ombres d'éclairage	▶ Ombre Ajust (Edit JPEG)	67
Le problème des yeux rouges	▶ Yeux Rouges (Edit JPEG)	67
Impression facile	▶ Impression directe	77
Impressions commerciales	▶ Réservation d'impression	76
Partage de photos simple	▶ OLYMPUS PENPAL	71

Réglage de l'appareil



Restaurer les réglages par défaut	▶ Réinit	35
Sauvegarde des réglages	▶ Mon Réglage	35
Changement de la langue d'affichage du menu	▶	80

Table des matières

Guide de base 4

Préparations à la prise de vue ...4

Chargement et insertion de la batterie	4
Insertion et retrait des cartes	5
Montage d'un objectif sur l'appareil photo	6
Fixation du flash	7
Mise en marche	8
Réglage de la date et de l'heure	9

Noms des éléments et fonctions10

Nom des pièces	10
Appareil photo	10
Commandes de l'appareil photo	12
Molette de mode	12

Opérations de base14

Prise de photos/Tournage de vidéos	14
Affichage/Effacement	16
Afficher les photos	16
Volume	17
Effacement des images	17
Protection des images	17
Utilisation de filtres artistiques...	18
Prise de vue en mode de scène	19
Utilisation des guides en direct	20
Utilisation du contrôle en direct	22
Utilisation des menus	23

Informations affichées sur l'écran24

Prise de vue	24
Affichage	25

Index rapide de tâches 26

Photographie de base/options fréquemment utilisées 32

Commutation de l'affichage des informations	32
Sélection des contrôles de prise de vue	32
Affichage d'information pendant la lecture	33
Autres utilisations de la touche INFO	34
Restauration des réglages par défaut ou personnalisés	35
Utilisation des réglages de configurations	35
Sauvegarde de Mon Réglage	35
Utilisation de Mon Réglage	35
Choix d'un mode de mise au point (mode AF)	36
Choix d'une cible de mise au point (cible AF)	37
Mémorisation de la mise au point	37
Sélection de cible AF rapide	37
Sélection rapide entre AF et FM	37
Mise au point automatique avec cadre de zoom/zoom AF	38
Détection de visage AF/Détection des yeux AF	39
Prise de vue en utilisant la priorité de visage	39
Contrôle de l'exposition (compensation d'exposition)	40
Prévisualisation des effets de la compensation d'exposition et de la balance des blancs	40

■ Modification de la brillance des points culminants et des ombres	40
■ Sélection de la mesure de la brillance par l'appareil (mesure)	41
■ Mémorisation de l'exposition (mémorisation AE)	41
■ Réduction du bougé de l'appareil photo (stabilisateur d'image)	42
■ Ajustement de la couleur (balance des blancs)	43
Compensation de la balance des blancs	44
Balance des blancs de référence rapide	44
■ Options de traitement (mode d'images)	45
■ Qualité d'image (mode d'enregistrement)	47
Choix d'un mode d'enregistrement	47
■ Réglage de l'aspect de l'image ...	48
■ Sensibilité ISO	48
■ Prise de vue en série/utilisation du retardateur	49

Autres options de prise de vue 50

■ Photographie automatique "Point-and-shoot" (mode de programme P)	50
■ Choix de l'ouverture (mode priorité ouverture A)	51
■ Choix de la vitesse d'obturation (mode priorité vitesse S)	52
■ Choix de l'ouverture et de la vitesse d'obturation (mode manuel M)	53
Choix de la fin de l'exposition ...	53

■ Prise de vues panoramiques.....	54
Prise de vue pour un panoramique	54
■ Photographie 3D.....	55
■ Enregistrement de plusieurs expositions dans une image seule (multi exposition)	56
■ Variation des réglages sur une série de photos (bracketing)	57
■ Zoom numérique (Téléconvertisseur numérique) ...	58

Prise de vue au flash 59

■ Utilisation d'un flash (photographie au flash)	59
■ Réglage du rendement du flash (commande d'intensité du flash)	60
■ Utilisation de flashes externes prévus pour être utilisés avec cet appareil photo.....	60
■ Autres flashes externes.....	60

Tournage et visualisation de vidéos 61

■ Modification des réglages pour un enregistrement de vidéo.....	61
Ajout d'effets à une vidéo	61
Options de son pour vidéos (enregistrement du son avec les vidéos)	62
■ Visualisation de vidéos.....	62

Options d'affichage 63

■ Affichage d'une seule image.....	63
■ Affichage de l'index/Affichage du calendrier	63

- Zoom de lecture (Affichage en gros plan) 64
- Sélectionner des images 65
- Annulation de toutes les protections 65
- Effacement de toutes les images 65
- Pivoter 65
- Diaporama 66
- Édition d'images fixes 67
- Superposition d'image 68
- Enregistrement audio 68
- Visualisation de photos sur la TV 69

Envoyer et recevoir des images 71

- Envoi de photos 71
- Réception d'images/ajout d'un client 71
- Édition du carnet d'adresses 72
- Création d'albums 72

En utilisant OLYMPUS Viewer 2/[ib] 73

- Windows 73
- Macintosh 74

- Copie de photos vers un ordinateur sans OLYMPUS Viewer 2/[ib] 75

Impression de photos 76

- Réservation d'impression (DPOF) 76
 - Création d'un ordre d'impression 76

Élimination de toutes les images ou des images sélectionnées de l'ordre d'impression 77

- Impression directe (PictBridge) 77
 - Impression simple 78
 - Impression personnalisée 78

Réglage de l'appareil photo 80

- Menu de réglage 80
 - (Réglage de la date/heure) ... 80
 - (Changement de la langue de l'affichage) 80
 - (Ajustement de la luminosité de l'écran) 80
 - Visual Image 80
 - Menu Ecran 80
 - Firmware 80

Personnalisation des réglages de l'appareil photo 81

Avant d'utiliser les menus Personnalisé/Port accessoire 81

- Options du Menu personnalisé... 81
 - AF/MF 81
 - Touche Dial 82
 - Relecture 83
 - Ecran/[PC] 83
 - Expo/[ISO] 84
 - Flash Custom/ 85
 - ←/Couleur/WB 85
 - Efface Enreg 86
 - Vidéo 87
 - Fonction 88
 - AEL/AFL 88
 - [Fn] Fonction, [C] Fonction 89

Options menu port accessoire ...90	Câble de déclenchement (RM-UC1) 102
▶ Partage OLYMPUS PENPAL... 90	Convertisseur d'objectifs 102
▶ Album OLYMPUS PENPAL...90	Eclairage macro directionnel (MAL-1)..... 102
▶ Viseur Electronique.....90	Kit microphone (SEMA-1)..... 102
Utilisation du grand écran de contrôle91	Viseurs électroniques (VF-2)..... 102
Enregistrement de vidéos avec le déclencheur92	▶ Affichage d'avertissement relatif à l'exposition..... 103
Prise d'une photo quand l'enregistrement se termine...92	▶ Modes de flash pouvant être réglés par le mode de prise de vue 104
Photographie au flash avec télécommande sans fil.....93	▶ Vitesse de synchronisation du flash et vitesse d'obturation.... 105
Informations 94	▶ Flash externe 105
▶ Informations et conseils de prise de vue94	▶ Mode d'enregistrement et taille de fichier/nombre d'images fixes enregistrables..... 106
▶ Codes d'erreurs.....96	▶ Liste des menus 107
▶ Nettoyage et rangement de l'appareil photo.....98	▶ Spécifications 111
Nettoyage de l'appareil photo...98	PRÉCAUTIONS DE SÉCURITÉ 113
Rangement.....98	▶ PRÉCAUTIONS DE SÉCURITÉ...113
Nettoyage et contrôle du système à transfert de charge98	Organigramme du système 120
Cadrage des pixels - Contrôle des fonctions de traitement d'image98	Index 122
Description de la carte.....99	
Cartes utilisables99	
Formatage de la carte99	
Batterie et chargeur 100	
Utilisation du chargeur à l'étranger 100	
Objectifs interchangeables 100	
Caractéristiques de l'objectif M.ZUIKO DIGITAL..... 101	
Accessoires principaux..... 102	
Adaptateur de monture..... 102	

Le bouton **INFO** peut être utilisé pour choisir l'information et le type de commandes utilisés pour la prise de vue.

Commutation de l'affichage des informations

Appuyer sur le bouton **INFO** pour sélectionner l'information affichée lors de la prise de vue.

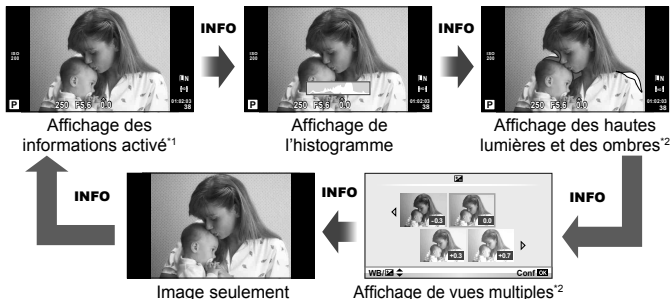

*1 Vous pouvez afficher une grille de cadrage ou choisir le type de grille affiché avec [Info/Réglage] > [LV-Info]. "Personnalisation des réglages de l'appareil photo" (P. 81)

*2 Affiché lorsque [Active] est sélectionné pour [Info/Réglage] > [LV-Info]. "Personnalisation des réglages de l'appareil photo" (P. 81)

Sélection des contrôles de prise de vue

Les options de prise de vue peuvent être affichées en appuyant sur **OK**. Vous pouvez sélectionner les types d'affichage disponibles en utilisant l'option [Réglage] dans les menus personnalisés (P. 81).

ART/SCN

Menu filtre artistique



P/A/S/M

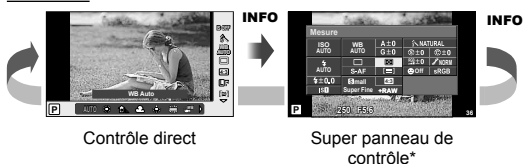

* Affiché via [Réglage].

Affichage d'information pendant la lecture

La touche **INFO** peut être utilisée pour sélectionner l'information affichée durant la lecture.

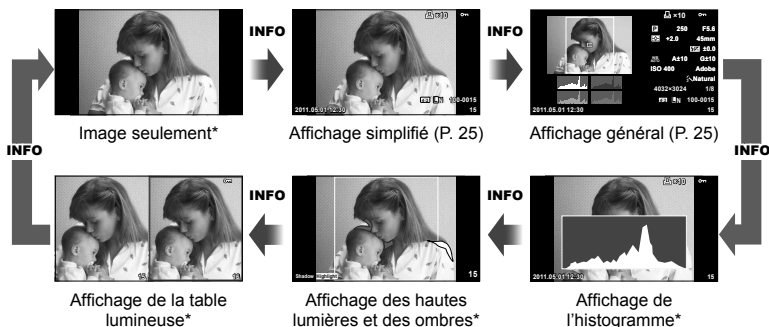

* Affiché lorsque [Active] est sélectionné pour [Info Réglage] > [Info].

☞ "Personnalisation des réglages de l'appareil photo" (P. 81)

Affichage de l'histogramme

Affichez un histogramme des différentes zones de luminosité. L'axe horizontal fournit la brillance, l'axe vertical le nombre de pixels de chaque brillance dans l'image. Les zones supérieures à la limite lors de la prise de vue sont indiquées en rouge, celles inférieures à la limite en bleu, et la zone mesurée via la mesure d'image en vert.

Affichage des hautes lumières et des ombres

Les zones supérieures à la limite de brillance pour l'image sont affichées en rouge, celles inférieures à la limite en bleu. [Réglage Histogramme] : ☞ "Personnalisation des réglages de l'appareil photo" (P. 81)

Affichage de la table lumineuse

Comparez deux images côte à côte. Appuyez sur \odot pour sélectionner l'image du côté opposé de l'affichage. En plus des réglages via [Info Réglage] dans les menus personnalisés, vous devrez également sélectionner [mode2] pour [Mode Macro].

☞ "Personnalisation des réglages de l'appareil photo" (P. 81)

- L'image de base est affichée sur la droite. Utiliser \triangleleft pour sélectionner une image et appuyer sur \odot pour déplacer l'image sur la gauche. L'image à comparer à l'image de gauche peut être sélectionnée sur la droite. Pour sélectionner une autre image de base, sélectionner l'image et appuyer sur \odot .
- Appuyer sur Q pour zoomer sur l'image en cours. Pour visionner d'autres zones de l'image, appuyez sur la touche **INFO** et utilisez \triangle ∇ ou le cadran de commande.
- Utiliser \triangle ∇ \triangleleft pour visualiser les autres zones de la photo. L'image affichée change à chaque fois que vous appuyez sur Q.



Autres utilisations de la touche INFO

■ Balance des blancs de référence rapide

Pour visualiser le menu balance des blancs, appuyer sur la touche **INFO** dans le menu de la balance des blancs (P. 44).



■ Température couleur

Pour visualiser le menu température de la couleur, appuyer sur la touche **INFO** dans le menu de la balance des blancs personnalisé (P. 43).



■ Zoom de lecture

Pour zoomer en avant ou en arrière sur une image, appuyer sur le bouton **Q** pour débiter le zoom de lecture et appuyer sur la touche **INFO** et utiliser Δ ∇ .



■ Contrôle de tonalité

La compensation d'exposition, l'ouverture et la vitesse d'obturateur peuvent être ajustés en pressant la touche \square . La commande de la tonalité peut être affichée en pressant la touche **INFO** après avoir pressé la touche \square . Vous pouvez utiliser \triangleleft \triangleright pour sélectionner le niveau de tonalité. ☞ "Modification de la brillance des points culminants et des ombres" (P. 40)



■ Distance focale

Pour choisir la longueur focale de la stabilisation d'image, appuyez sur la touche **INFO** dans le menu du mode IS et utilisez Δ ∇ \triangleleft \triangleright ou le cadran de commande.

☞ "Réduction du bougé de l'appareil photo (stabilisateur d'image)" (P. 42)



■ Aide

L'aide s'affiche automatiquement 2 secondes après la sélection d'un élément. Pour désactiver l'aide, appuyez sur la touche **INFO**. Appuyez à nouveau sur la touche **INFO** pour réactiver l'aide.



Restauration des réglages par défaut ou personnalisés

Les réglages de l'appareil photo peuvent être facilement restaurés sur l'une des trois valeurs prédéfinies.

Réinitial : Restaurer les réglages par défaut.

Mon Réglage : Restaurer les réglages présélectionnés pour les modes **P**, **A**, **S**, ou **M**. Le mode de prise de vue n'est pas modifié. Jusqu'à quatre jeux de réglages présélectionnés peuvent être enregistrés.

Mon Réglage rapide : Les paramètres préréglés sont uniquement utilisés lorsque vous appuyez sur la touche **Fn** ou **⊙**. Le mode de prise de vue est ajusté sur les réglages prédéfinis. [Touche Fonction] : "Personnalisation des réglages de l'appareil photo" (P. 81)

Utilisation des réglages de configurations

- 1 Sélectionnez [Réinit/Mon Réglage] dans le menu de prise de vue (P. 107).
- 2 Sélectionnez [Réinitial] et appuyez sur **⊙**.
 - Mettez [Réinitial] en surbrillance et appuyez sur **▷** pour choisir le type de réinitialisation. Pour réinitialiser tous les réglages à l'exception de la date, de l'heure et de quelques autres, mettez [Complet] en surbrillance et appuyez sur **⊙**. "Liste des menus" (P. 107)
- 3 Sélectionnez [Oui] et appuyez sur **⊙**.

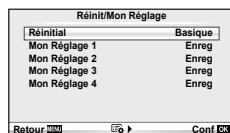

Sauvegarde de Mon Réglage

- 1 Ajuster les réglages afin de les sauvegarder.
- 2 Sélectionnez [Réinit/Mon Réglage] dans le menu de prise de vue (P. 107).
- 3 Sélectionner la destination souhaitée ([Mon Réglage 1]–[Mon Réglage 4]) et appuyer sur **▷**.
 - [Enreg] apparaît à côté de la destination ([Mon Réglage 1]–[Mon Réglage 4]) pour laquelle les modifications ont été enregistrées. Sélectionnez de nouveau [Enreg] pour remplacer le réglage enregistré.
 - Pour annuler l'enregistrement, sélectionnez [Réinitial].
- 4 Sélectionnez [Enreg] et appuyez sur **⊙**.
 "Liste des menus" (P. 107)

Utilisation de Mon Réglage

- 1 Sélectionnez [Réinit/Mon Réglage] dans le menu de prise de vue (P. 107).
- 2 Sélectionnez les paramètres désirés ([Mon Réglage 1]–[Mon Réglage 4]) et appuyez sur **⊙**.
- 3 Sélectionnez [Enreg] et appuyez sur **⊙**.

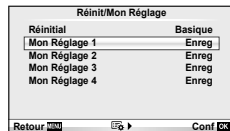

Choix d'un mode de mise au point (mode AF)

Sélectionnez une méthode de mise au point (mode de mise au point).

1 Affichez le contrôle direct (Live View) (P. 22) et sélectionnez l'élément de mode AF à l'aide de $\Delta \nabla$.



2 Sélectionnez une option à l'aide de $\triangleleft \triangleright$ puis appuyez sur \odot .

- Le mode AF sélectionné s'affiche sur l'écran.

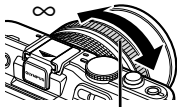
S-AF (mise au point automatique simple)	L'appareil photo effectue la mise au point une fois lorsque le déclencheur est enfoncé à mi-course. Lorsque la mise au point est mémorisée, un signal sonore retentit et le symbole de mise au point correcte et le symbole de cible AF s'allument. Ce mode convient pour prendre des photos de sujets fixes ou de sujets avec des mouvements limités.
C-AF (mise au point continue)	L'appareil photo répète la mise au point lorsque le déclencheur reste enfoncé à mi-course. Lorsque la mise au point est faite sur le sujet, le témoin de confirmation AF s'allume sur l'écran et le bip retentit lorsque le point est verrouillé pour la première et la seconde fois. Même si le sujet se déplace ou si vous changez la composition de la photo, l'appareil continue d'essayer de faire la mise au point. • Les objectifs système Four Thirds effectuent la mise au point avec [S-AF].
MF (mise au point manuelle)	Cette fonction vous permet d'effectuer la mise au point manuellement sur n'importe quel sujet.  Près Bague de mise au point
S-AF+MF (utilisation simultanée des modes S-AF et MF)	Après avoir appuyé à mi-course sur le déclencheur pour faire la mise au point en mode [S-AF], vous pouvez tourner la bague de mise au point pour ajuster précisément la mise au point manuellement.
C-AF+TR (suivi AF)	Appuyez sur le déclencheur à mi-course pour mettre au point ; l'appareil photo suit alors et maintient la mise au point sur le sujet actuel tant que le déclencheur est maintenu dans cette position. • La cible AF s'affiche en rouge si l'appareil photo ne peut plus suivre le sujet. Relâchez le déclencheur et cadrez une nouvelle fois le sujet puis appuyez sur le déclencheur à mi-course. • Objectifs Four Thirds System utilisant [S-AF].



Conseils

- Les options [Priorité S] (P. 83) et [Priorité C] (P. 83) peuvent être utilisées pour déterminer si l'obturateur peut être déclenché lorsque l'appareil photo est incapable de faire la mise au point.
- L'option [Assist MF] (P. 82) peut être utilisée pour activer l'affichage du zoom automatique lorsque vous tournez la bague de mise au point.
- [Direction MF] (P. 82) vous permet de changer le sens de rotation de la bague de mise au point.



Précautions

- L'appareil photo peut ne pas pouvoir se focaliser si le sujet est mal allumé, obscurci par la brume ou la fumée, ou qu'il manque de contraste.

Choix d'une cible de mise au point (cible AF)

Sélectionner lequel des 35 cibles autofocus vous utiliserez pour l'autofocus.

- Appuyez sur la touche **[•••]** (◀) pour afficher la mise au point automatique.
- Utilisez **Δ ▽ ◀▶** pour sélectionner l'affichage de la simple cible et positionner la cible AF.
 - Le mode "Toutes les cibles" est restauré si vous déplacez le curseur à l'extérieur de l'écran.
 - Vous pouvez choisir parmi les trois types de cible suivants. Appuyez sur la touche **INFO** et utilisez **Δ ▽**.

Toutes les cibles

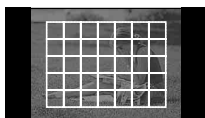

L'appareil photo sélectionne automatiquement à partir du réglage long des cibles de mise au point.

Simple cible

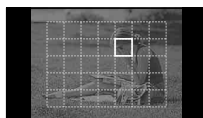

Sélectionnez manuellement la cible de mise au point.

Groupe cible



L'appareil photo sélectionne automatiquement à partir des cibles du groupe sélectionné.

Mémorisation de la mise au point

Si l'appareil photo ne peut effectuer la mise au point sur le sujet que vous avez choisi, sélectionnez le mode simple cible et utilisez le verrouillage de mise au point pour effectuer la mise au point sur un autre sujet à la même distance.

- En mode [S-AF], placer la cible d'AF au-dessus du sujet et appuyer légèrement sur le bouton d'obturation.
 - Assurez-vous que le symbole de mise au point correcte s'allume.
 - Le focus se bloque quand la touche de l'obturateur est légèrement pressée.
- En maintenant le bouton d'obturateur légèrement appuyé, recomposer la photographie et appuyer sur le bouton d'obturateur jusqu'au bout.
 - Ne changez pas la distance entre l'appareil photo et le sujet pendant que le déclencheur est enfoncé à mi-course.

Sélection de cible AF rapide

Vous pouvez enregistrer la cible AF sélectionnée pour un rappel rapide à l'aide des touches **Fn** ou **⊙**.

- Sélectionner la cible AF en utilisant **[•••]** Réglage Initial] (P. 82).
- Utilisez **[Fn Fonction]** ou **[⊙ Fonction]** pour assigner cette fonction à la touche. [Touche Fonction] : **ⓘ** "Personnalisation des réglages de l'appareil photo" (P. 81)

Sélection rapide entre AF et FM

Les touches **Fn** ou **⊙** peuvent être utilisées pour basculer [MF].

- Utilisez **[Fn Fonction]** ou **[⊙ Fonction]** pour assigner cette fonction à la touche. [Touche Fonction] : **ⓘ** "Personnalisation des réglages de l'appareil photo" (P. 81)

Mise au point automatique avec cadre de zoom/zoom AF

Il est possible de zoomer sur une partie de la photo en réglant le focus. Le choix d'un rapport de zoom élevé permet d'utiliser la mise au point automatique pour se concentrer sur un plus petit secteur qui n'est normalement pas couvert par la cible d'AF. Vous pouvez également positionner la cible de mise au point d'une façon plus précise.

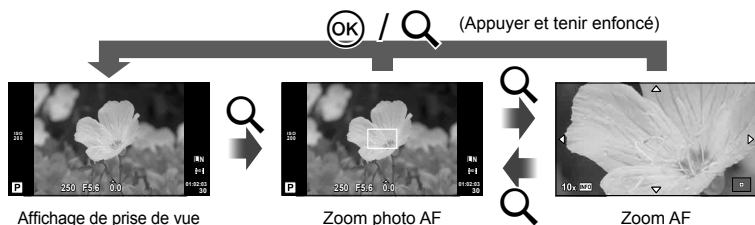

1 Appuyer sur la touche Q pour afficher le cadre de zoom.

- Si l'appareil photo était focalisé en utilisant la mise au point automatique juste avant que le bouton ait été pressé, le cadre de zoom sera affiché en position actuelle du focus.
- Utilisez Δ ∇ \triangleleft \triangleright pour positionner le cadre de zoom.
- Appuyez sur la touche **INFO** et utilisez Δ ∇ pour sélectionner le rapport de zoom.

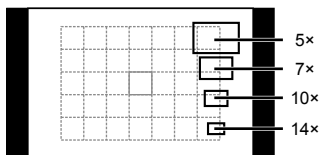

Comparaison de l'AF et des cadres de zoom

2 Appuyer sur la touche Q de nouveau pour zoomer sur le cadre de zoom.

- Utilisez Δ ∇ \triangleleft \triangleright pour positionner le cadre de zoom.
- Appuyez sur la touche **INFO** et utilisez Δ ∇ pour sélectionner le rapport de zoom.

3 Appuyer sur le déclencheur jusqu'à mi-course pour commencer la mise au point.

Remarques

- La mise au point automatique est disponible et des photos peuvent être prises quand le cadre de zoom est affiché et quand la vue dans l'objectif est zoomée.

Précautions

- Le zoom n'est visible que dans le moniteur et n'a aucun effet sur les photographies.

Détection de visage AF/Détection des yeux AF

L'appareil photo détecte les visages et ajuste la mise au point et la mesure EPS numérique.

Prise de vue en utilisant la priorité de visage

- 1 Affichez le contrôle direct (P. 22) et sélectionnez l'élément priorité visage à l'aide de Δ ∇ .
- 2 Utilisez \triangleleft \triangleright pour sélectionner une option et appuyez sur \odot .



OFF Priorité Visage OFF	Priorité visage désactivé.
☺ Priorité Visage ON	Priorité visage activé.
☺ Priorité Visage & Regard	Le système autofocus sélectionne la pupille de l'œil le plus près de l'appareil photo pour l'AF priorité visage.
☺ Priorité Visage Oeil Droit	Le système autofocus sélectionne la pupille de l'œil droit pour l'AF priorité visage.
☺ Priorité Visage Oeil Gauche	Le système autofocus sélectionne la pupille de l'œil gauche pour l'AF priorité visage.

- 3 Pointer l'appareil vers votre sujet.

- Si un visage est détecté, il sera indiqué par une bordure blanche.



- 4 Appuyez sur le déclencheur à mi-course pour faire la mise au point.

- Quand l'appareil photo focalise sur le visage dans le cadre blanc, le cadre devient vert.
- Si l'appareil photo peut détecter les yeux du sujet, il affiche un cadre vert sur l'œil sélectionné. (détection AF des yeux).



- 5 Appuyez complètement sur le déclencheur pour effectuer la prise de vue.

⚠ Précautions

- La priorité de visage s'applique seulement au premier sujet dans chaque ordre pris pendant la prise de vue séquentielle.
- En fonction du sujet, l'appareil photo peut ne pas détecter correctement le visage.
- Dans les modes de mesure autres que [ESP] (Mesure ESP numérique), l'appareil photo mesure l'exposition pour la position sélectionnée.

📝 Remarques

- La priorité visage est également disponible en [MF] . Les visages détectés par l'appareil sont indiqués par des cadres blancs.

Contrôle de l'exposition (compensation d'exposition)

Appuyez sur la touche  (Δ) et utilisez \triangleleft / \triangleright pour ajuster la compensation d'exposition. Choisissez des valeurs positives (“+”) pour rendre les images plus lumineuses et des valeurs négatives (“-”) pour rendre les images plus sombres. L'exposition peut être ajustée de ± 3 EV.

1

Photographie de base et fonctions utiles



Conseils

- Pour changer l'intervalle d'ajustement de l'exposition. [Etape EV] :  “Personnalisation des réglages de l'appareil photo” (P. 81)





Précautions

- La compensation d'exposition n'est pas disponible en mode **FAUTO**, **M** ou **SCN**.

Prévisualisation des effets de la compensation d'exposition et de la balance des blancs

Les effets de la compensation d'exposition et de l'équilibre des blancs peuvent être visionnés préalablement dans l'écran divisé en 4 parties.

- 1 Sélectionner [Active] pour /Info Réglage > [Multi-Vues] dans le  Menu personnalisé (P. 81).



- 2 Appuyez plusieurs fois sur la touche **INFO** pour afficher l'écran de vues multiples.

- Cette fonction n'est pas disponible en mode **FAUTO**, **ART**, **SCN** ou .

- 3 Utilisez \triangleleft / \triangleright pour sélectionner la valeur souhaitée et appuyez sur **OK**.
 - Utiliser Δ / ∇ pour basculer entre l'affichage de la compensation d'exposition et la balance des blancs.

Modification de la brillance des points culminants et des ombres

Pour afficher la commande de tonalité, appuyer sur la touche  (Δ) et appuyer sur le bouton **INFO**. Utiliser \triangleleft / \triangleright pour sélectionner un niveau de tonalité. Sélectionner “faible” pour les ombres les plus sombres ou “élevé” pour les points les plus clairs.

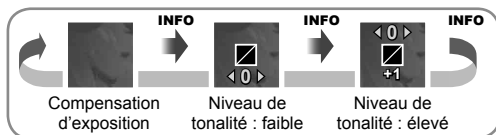







Sélection de la mesure de la brillance par l'appareil (mesure)

Choisissez la façon dont l'appareil photo mesure la luminosité du sujet.

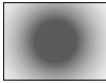
- 1 Affichez le contrôle direct (Live View) (P. 22) et sélectionnez l'élément de mesure à l'aide de $\Delta \nabla$.
- 2 Sélectionnez une option à l'aide de $\triangleleft \triangleright$ et appuyez sur \odot .

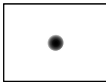

 Mesure ESP numérique	L'appareil photo mesure l'exposition dans 324 zones du cadre et optimise l'exposition pour la scène actuelle ou (si une option autre que [OFF] est sélectionnée pour \odot Priorité Visage)) le sujet du portrait. Ce mode est conseillé pour l'usage général.
 Mesure moyenne centrale pondérée	Ce mode de mesure offre la mesure moyenne entre le sujet et la luminosité de l'arrière-plan, en plaçant plus de poids sur le sujet au centre. 
 Mesure ponctuelle	Choisissez cette option pour mesurer une petite zone (environ 2 % du cadre) avec l'appareil photo dirigé vers l'objet que vous souhaitez mesurer. L'exposition est ajustée selon la luminosité au point mesuré. 
 Mesure ponctuelle - contrôle de la surexposition	Augmente l'exposition de la mesure ponctuelle. Garantit que les sujets lumineux apparaissent lumineux.
 Mesure ponctuelle - contrôle de la sous-exposition	Diminue l'exposition de la mesure ponctuelle. Garantit que les sujets sombres apparaissent sombres.

- 3 Appuyez sur le déclencheur à mi-course.
 - Normalement, l'appareil photo commence la mesure lorsque le déclencheur est enfoncé à mi-course et mémorise l'exposition lorsque le déclencheur est maintenu dans cette position.

Mémorisation de l'exposition (mémorisation AE)

Pour verrouiller l'exposition sans verrouiller le focus, appuyer sur la touche **Fn** ou \odot . Le verrouillage d'exposition peut être utilisé quand vous voulez régler le focus et l'exposition séparément tout en recomposant des photographies, ou si vous voulez prendre une série de photographies avec la même exposition.

- Attribuer AEL/AFL à la touche **Fn** ou \odot en utilisant $\left[\text{Fn} \right]$ Fonction] ou $\left[\odot \right]$ Fonction].  "Personnalisation des réglages de l'appareil photo" (P. 81)

L'exposition est verrouillée et une icône **AEL** est affichée lorsque la touche est enfoncée une fois. Appuyer sur le déclencheur pour prendre une photo.

- Appuyer de nouveau sur la touche pour annuler le verrouillage AE.



Mémorisation AE

Conseils

- Pour verrouiller l'exposition alors que la touche est pressée. [Memo AEL/AFL] : Pour activer la mémorisation AE avec un mode de mesure défini. [Lecture AEL] :  "Personnalisation des réglages de l'appareil photo" (P. 81)

Réduction du bougé de l'appareil photo (stabilisateur d'image)

Vous pouvez réduire le bougé de l'appareil photo lors de la prise de vue dans des situations de faible éclairage ou avec un grossissement élevé.

- 1 Affichez le contrôle direct (Live View) (P. 22) et sélectionnez l'élément de stabilisateur d'image à l'aide de Δ ∇ .



- 2 Sélectionnez une option à l'aide de \triangleleft \triangleright et appuyez sur \odot .

OFF IS Off	Le stabilisateur d'image est désactivé.
IS Auto	Le stabilisateur d'image est activé.
IS Vertical IS	La stabilisation d'image s'applique uniquement au bougé vertical (\updownarrow) de l'appareil photo. Utilisez cette option lorsque vous faites un panoramique horizontal avec l'appareil.
IS Horizontal IS	La stabilisation d'image s'applique uniquement au bougé horizontal ($\leftarrow\rightarrow$) de l'appareil photo. Utilisez cette option lorsque vous faites un panoramique horizontal avec l'appareil, en le tenant dans le sens portrait.

Sélection d'une distance focale (Systèmes d'objectifs Micro Four Thirds/Four Thirds exclus)

Utilisez les informations de longueur focale pour réduire le bougé de l'appareil photo lors de la prise de vue avec des objectifs autres que les systèmes Micro Four Thirds ou Four Thirds.

- 1 Sélectionner l'option [Stabilisateur] dans la commande en direct (P. 22) et appuyer sur la touche **INFO**.
- 2 Utilisez \triangleleft \triangleright pour choisir une longueur focale et appuyez sur \odot .
 - Choisissez une longueur focale comprise entre 8 mm et 1000 mm.
 - Choisissez la valeur la plus proche de celle imprimée sur l'objectif.



! Précautions

- Le stabilisateur d'image ne permet pas de corriger le bougé excessif de l'appareil photo ou le bougé survenant lorsque la vitesse d'obturation est réglée au minimum. Le cas échéant, il est conseillé d'utiliser un trépied.
- Si vous utilisez un trépied, réglez [Stabilisateur] sur [OFF].
- Si vous utilisez un objectif avec la fonction de stabilisation d'image, désactivez cette fonction sur l'objectif ou l'appareil photo.
- Il se peut qu'un son de fonctionnement ou une vibration soit perceptible lorsque le stabilisateur d'image est activé.
- Le stabilisateur d'image n'est pas activé lorsque la vitesse d'obturation est de plus de 2 secondes.

Ajustement de la couleur (balance des blancs)

La balance des blancs (WB) garantit que les objets blancs sur les images enregistrées par l'appareil photo apparaissent blancs. [AUTO] convient dans la plupart des circonstances, mais les autres valeurs peuvent être sélectionnées selon la source d'éclairage lorsque [AUTO] ne produit pas les résultats souhaités ou que vous souhaitez introduire délibérément une nuance de couleur dans vos images.

1 Affichez le contrôle direct (Live View) (P. 22) et sélectionnez l'élément de balance des blancs à l'aide de $\Delta \nabla$.



2 Sélectionnez une option à l'aide de $\triangleleft \triangleright$ et appuyez sur \odot .

Mode WB		Température de couleur	Conditions d'éclairage
Balance des blancs automatique	AUTO	—	Utilisé pour la plupart des conditions d'éclairage (lorsqu'il y a une partie blanche encadrée sur l'écran). En général, utilisez ce mode.
Balance des blancs de présélection		5300 K	Pour des prises de vue à l'extérieur par temps clair, pour prendre des couchers de soleil en rouge, ou pour prendre des feux d'artifice
		7500 K	Pour des prises de vue à l'extérieur à l'ombre par temps clair
		6000 K	Pour des prises de vue à l'extérieur par temps couvert
		3000 K	Pour des prises de vue avec un éclairage par lampes au tungstène
		4000 K	Pour des sujets illuminés par des lumières fluorescentes
		—	Pour photographier sous l'eau
		5500 K	Pour la prise de vue avec flash
Balance des blancs de référence rapide (P. 44)		Température de couleur réglée par la balance des blancs de référence rapide.	À choisir quand un sujet blanc ou gris peut être utilisé pour mesurer la balance des blancs et quand le sujet est sous un éclairage mixte ou éclairé par un type de flash inconnu ou une autre source d'éclairage.
Balance des blancs personnalisée	CWB	2000 K–14000 K	Après avoir appuyé sur la touche INFO , utilisez les touches $\triangleleft \triangleright$ pour sélectionner une température de couleur puis appuyez sur \odot .

Température de couleur de la balance des blancs

Quand leur température augmente, les objets commencent d'abord par briller en rouge, puis brillent en bleu plus la température monte. La température de couleur exprime la couleur de la lumière de cette façon en utilisant des températures absolues en degrés K (kelvin).

- Les sources d'éclairage fluorescentes indiquées par des points blancs dans la figure associée ont des couleurs qui diffèrent légèrement de celles de l'échelle de température de couleur ; les valeurs indiquées dans la figure ont été converties en températures de couleur à des fins illustratives.

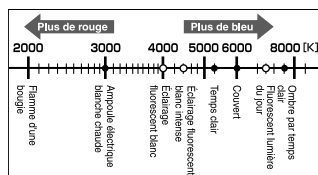

Conseils

- Suppression des couleurs chaudes des images prises en utilisant la balance des blancs auto sous un éclairage incandescent. [WB] Couleur chaude:
Sélectionner [WB] pour la balance des blancs uniquement lors de l'utilisation du flash. [WB] Sélectionner [WB] "Personnalisation des réglages de l'appareil photo" (P. 81)

Compensation de la balance des blancs

Cette fonction vous permet de faire des changements fins sur les réglages de balance des blancs automatique et de présélection.

- 1 Sélectionnez [WB] dans l'onglet Menu personnalisé (P. 81) .
- 2 Sélectionnez l'option à modifier et appuyez sur .
- 3 Sélectionnez un curseur à l'aide de et utilisez pour choisir la quantité.

Ajustement de la balance des blancs dans la direction A (Ambre-Bleu)

Les valeurs plus élevées produisent des teintes "plus chaudes" (rouges), les valeurs plus faibles, des teintes "plus froides" (bleues).

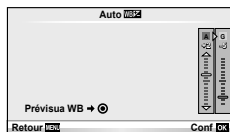

Ajustement de la balance des blancs dans la direction G (Vert-Magenta)

Les valeurs plus élevées produisent des teintes plus vertes, les valeurs plus faibles sont violettes.

- 4 Appuyez sur pour sauvegarder les réglages et quitter.

Conseils

- Pour afficher une photographie d'essai prise à la valeur de balance des blancs, appuyer sur la touche .
- Ajustement simultané des réglages de tous les modes de balance des blancs.
[Tout WB] : Sélectionner "Personnalisation des réglages de l'appareil photo" (P. 81)

Balance des blancs de référence rapide

Mesurez la balance des blancs en cadrant un morceau de papier ou un autre objet blanc sous l'éclairage qui sera utilisé dans la photo finale. Cela est utile pour prendre un sujet sous un éclairage naturel, aussi bien que sous diverses sources d'éclairage avec des températures de couleur différentes.

- 1 Sélectionnez [] ou [] (balance des blancs de référence rapide 1 ou 2) et appuyez sur la touche **INFO**.
- 2 Photographier un morceau de papier blanc ou gris.
 - Cadrez l'objet de façon à ce qu'il remplisse l'affichage et qu'aucune ombre n'apparaisse.
 - L'écran de balance des blancs de référence rapide apparaît.
- 3 Sélectionnez [Oui] et appuyez sur .
 - La nouvelle valeur est sauvegardée comme option de balance des blancs de présélection.
 - La nouvelle valeur est enregistrée jusqu'à ce que la balance des blancs de référence rapide soit de nouveau mesurée. Les données ne sont pas effacées à la mise hors tension de l'appareil.

Conseils

- Si le sujet est trop lumineux ou trop sombre, ou visiblement teinté, le message "WB Incorrecte Réessayer" s'affiche et aucune valeur n'est enregistrée. Corrigez le problème et répétez le processus à partir de l'étape 1.

Options de traitement (mode d'images)





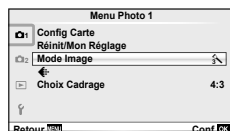





Choisir un mode d'image et faire les différents ajustements pour le contraste, la précision, et d'autres paramètres. Les modifications de chaque mode de photo sont stockées séparément.

- 1 Sélectionnez [Mode Image] dans le menu de prise de vue  (P. 107).



- 2 Sélectionnez une option à l'aide de Δ ∇ et appuyez sur \odot .

Mode d'images

 i-Enhance	Optimise le rendu en fonction de la scène.
 Vivid	Produit des couleurs vivantes.
 Natural	Produit des couleurs naturelles.
 Muted	Produit des tons mats.
 Portrait	Produit des superbes teints de peau.
Monochrome	Produit un ton en noir et blanc.
Perso	Sélectionnez un mode d'images, définissez les paramètres et enregistrez le réglage.
 Pop Art	Sélectionner un filtre artistique et sélectionner l'effet souhaité.
 Soft Focus	
 Film Granuleux	
 Sténopé	
 Diorama	
 Ton Dramatique	

3 Appuyez sur \triangleright pour afficher les réglages pour l'option sélectionnée.

		\uparrow	\downarrow	M	C
Contraste	Distinction entre la lumière et l'ombre	✓	✓	✓	✓
Netteté	Netteté de l'image	✓	✓	✓	✓
Saturation	Éclat de la couleur	✓	✓	—	✓
Luminosité	Ajustez le ton (luminosité).				
Auto	Divise l'image en zones détaillées et ajuste la luminosité séparément pour chaque zone. Ceci s'applique aux images dotées de zones de contraste important dans lesquelles les noirs peuvent être trop sombres et les blancs trop lumineux.	✓	✓	✓	✓
Normal	En général, utilisez le mode [Normal].				
Haute Lum	Luminosité pour un sujet lumineux.				
Basse Lum.	Luminosité pour un sujet sombre.				
Effet (i-Enhance)	Règle l'étendue d'application de l'effet.	✓	—	—	✓
Filtre N&B (Monochrome)	Crée une image en noir et blanc. La couleur du filtre est plus claire et la couleur complémentaire plus sombre.				
N:Neutre	Crée une image normale en noir et blanc.				
Ye:Jaune	Reproduit plus fidèlement des nuages blancs sur un ciel bleu.				
Or:Orange	Accentue légèrement les couleurs d'un ciel bleu et d'un coucher du soleil.	—	—	✓	✓
R:Rouge	Accentue fortement les couleurs d'un ciel bleu et la luminosité des feuilles d'automne.				
G:Vert	Accentue fortement les couleurs des lèvres rouges et des feuilles vertes.				
Ton Image (Monochrome)	Colorie les images en noir et blanc.				
N:Neutre	Crée une image normale en noir et blanc.				
S:Sepia	Sépia	—	—	✓	✓
B:Bleu	Bleuté				
P:Violet	Violacé				
G:Vert	Verdâtre				

Précautions

- Les changements de contraste n'ont pas d'effet à des réglages autres que [Normal].

Qualité d'image (mode d'enregistrement)

Sélectionner une qualité d'image pour les photographies et les vidéos en fonction de leur utilisation prévue, par exemple pour la retouche sur un ordinateur ou l'affichage sur le Web.

Choix d'un mode d'enregistrement

- 1 Afficher le contrôle en direct (P. 22) et utiliser Δ ∇ pour sélectionner un mode d'enregistrement des vidéos ou des photographies.
- 2 Sélectionnez une option à l'aide de \triangleleft \triangleright et appuyez sur \odot .



Mode d'enregistrement

■ Modes d'enregistrement (images fixes)

Choisir entre RAW et JPEG et les modes (**L**F, **L**N, **M**N, et **S**N). Choisissez une option RAW+JPEG pour enregistrer une image RAW et une image JPEG à chaque prise de vue. Les modes JPEG combinent la taille d'image (**L**, **M** et **S**) et le rapport de compression (SF, F, N et B). Les options disponibles peuvent être choisies via l'option [\leftarrow Réglage] dans les menus personnalisés. \mathcal{P} "Personnalisation des réglages de l'appareil photo" (P. 81)

Taille d'image		Taux de compression				Application
Nom	Taille image	SF (Super fin)	F (Fin)	N (Normal)	B (Basique)	
L (Grand)	4032×3024*	L SF	L F*	L N*	L B	Sélectionnez la taille d'impression
M (Moyen)	3200×2400	M SF	M F	M N*	M B	
	2560×1920*					
1920×1440						
S (Petit)	1600×1200	S SF	S F	S N*	S B	Pour les petites impressions et l'utilisation sur un site Web
	1280×960*					
	1024×768					
	640×480					

* Par défaut.

- La taille des images [**M**] et [**S**] peut être choisie via l'option [Taille Image] dans les menus personnalisés. \mathcal{P} "Personnalisation des réglages de l'appareil photo" (P. 81)

Données d'image RAW

Ce format (extension ".ORF") stocke des données d'image non-traitées pour les traiter plus tard. Les données d'image RAW ne peuvent pas être visionnées en utilisant d'autres appareils photo ou logiciels, et les images RAW ne peuvent pas être sélectionnées pour l'impression. Les copies JPEG des images RAW peuvent être créées en utilisant cet appareil photo. \mathcal{P} "Édition d'images fixes" (P. 67)

■ Modes d'enregistrement (vidéos)

Mode d'enregistrement	Taille image	Taux de compression	Format de fichier	Application
Full HD Fine	1920×1080	59.94i ^{*2}	AVCHD ^{*1}	Pour un affichage sur des appareils AVCHD.
Full HD Normal	1920×1080	59.94i ^{*2}		
HD Fine	1280×720	59.94p ^{*2}		
HD Normal	1280×720	59.94p ^{*2}		
HD	1280×720	Environ 30 fps ^{*3}	Motion JPEG ^{*4}	Pour l'affichage ou l'édition sur ordinateur.
SD	640×480			

- Selon le type de carte utilisé, l'enregistrement peut prendre fin avant que la durée maximale soit atteinte.
- *1 Les fichiers individuels peuvent atteindre une capacité de 4 Go ou une durée d'enregistrement de 29 minutes.
- *2 Sortie du capteur d'image d'environ 30 fps.
- *3 Le taux de compression peut diminuer lorsque vous utilisez un filtre artistique.
- *4 Les fichiers peuvent atteindre 2 Go.

Réglage de l'aspect de l'image

Vous pouvez changer le format d'affichage (horizontal sur vertical) lors de la prise de vue grâce à la vue en direct. Selon votre choix, vous pouvez régler le format d'affichage sur [4:3](standard), [16:9], [3:2], [6:6], ou [3:4].

- 1 Affichez le contrôle direct (Live View) (P. 22) et sélectionnez l'élément de format d'affichage à l'aide de $\Delta \nabla$.
- 2 Utilisez $\triangleleft \triangleright$ pour sélectionner un format d'affichage et appuyez sur \odot .

⚠ Précautions

- Les images JPEG sont recadrées au format d'affichage sélectionné ; cependant, les images RAW ne sont pas recadrées mais elles sont sauvegardées avec des informations sur le format d'affichage sélectionné.
- Quand les images RAW sont affichées, le format d'affichage sélectionné est indiqué par un cadre.

💡 Conseils

- Pour plus d'informations sur le recadrage de photos existantes ou le changement de leur format d'affichage, reportez-vous à "Édition d'images fixes" (P. 67).

Sensibilité ISO

L'augmentation de la sensibilité ISO augmente le bruit (granulation) mais permet de prendre des photos lorsque l'éclairage est faible. Le réglage recommandé dans la plupart des situations est [AUTO], qui commence à ISO 200 — une valeur d'équilibre entre le bruit et la gamme dynamique — puis ajuste la sensibilité ISO selon les conditions de prise de vue.

- 1 Affichez le contrôle direct (Live View) (P. 22) et sélectionnez l'élément de sensibilité ISO à l'aide de $\Delta \nabla$.
- 2 Sélectionnez une option à l'aide de $\triangleleft \triangleright$ et appuyez sur \odot .

AUTO	La sensibilité est automatiquement réglée en fonction des conditions de prise de vue.
200–12800	La sensibilité est réglée sur la valeur sélectionnée.



Conseils

- La valeur par défaut et la limite supérieure pour la sensibilité ISO automatique peuvent être sélectionnées à l'aide de [Régl. ISO Auto].
Les options disponibles pour la sensibilité ISO peuvent être sélectionnées à l'aide de [Etape ISO].
La sensibilité automatique peut être activée en mode **M** à l'aide de [ISO Auto].
 "Personnalisation des réglages de l'appareil photo" (P. 81)

Prise de vue en série/utilisation du retardateur

L'appareil photo prend des photos lorsque vous appuyez à fond sur le déclencheur. Le retardateur peut aussi être utilisé pour les autoportraits ou les portraits de groupe ou pour réduire le bougé de l'appareil photo lorsque l'appareil photo est monté sur un trépied ou fixé en place de toute autre façon.

- Appuyez sur la touche (∇) pour afficher le menu direct.
- Sélectionnez une option à l'aide de $\triangleleft \triangleright$ et appuyez sur \odot .

	Prise d'une seule vue	Prend 1 vue à la fois quand le déclencheur est enfoncé (mode de prise de vue normale).
	Séquentiel H	L'appareil photo prend des photos à la fréquence sélectionnée lorsque vous appuyez à fond sur le déclencheur. [H im/s] (P. 83)
	Séquentiel L	L'appareil photo prend des photos à la fréquence sélectionnée lorsque vous appuyez à fond sur le déclencheur. [L im/s] (P. 83)
	Retardateur 12 SEC	Appuyez sur le déclencheur à mi-course pour faire la mise au point et complètement pour démarrer la minuterie. D'abord, le voyant du retardateur s'allume pendant 10 secondes environ, puis il clignote pendant 2 secondes environ et la vue est prise.
	Retardateur 2 SEC	Appuyez sur le déclencheur à mi-course pour faire la mise au point et complètement pour démarrer la minuterie. Le voyant du retardateur clignote pendant 2 secondes environ et la vue est prise.



Remarques

- Pour annuler le retardateur, appuyez sur la touche .
- En modes de mise au point [S-AF] et [MF], la mise au point et l'exposition sont déterminées aux valeurs de la première image de chaque séquence.



Précautions

- Si l'indication de vérification de la batterie clignote à cause d'une batterie faible pendant la prise de vue en série, l'appareil arrête la prise de vue et commence à sauvegarder sur la carte les photos que vous avez prises. L'appareil peut ne pas sauvegarder toutes les photos en fonction de l'énergie restant dans la batterie.
- Montez fermement l'appareil photo sur un trépied pour la prise de vue avec le retardateur.
- Si vous vous tenez devant l'appareil photo pour appuyer sur le déclencheur à mi-course lorsque vous utilisez le retardateur, la photo peut être floue.

2 Autres options de prise de vue

Photographie automatique “Point-and-shoot” (mode de programme P)

En mode **P**, l'appareil photo ajuste automatiquement la vitesse d'obturation et l'ouverture par rapport à la luminosité du sujet.

1 Réglez la molette de mode sur **P**.



2 Prenez des photos.

- La vitesse et l'ouverture d'obturateur choisies par l'appareil photo sont affichées dans le moniteur.

Symbole de mise au point correcte



Vitesse d'obturation Valeur d'ouverture

Décalage de programme (Ps)

En modes **P** et **ART**, vous pouvez appuyer sur la touche  (Δ) et utiliser Δ ∇ pour choisir différentes combinaisons de vitesse d'ouverture et d'obturateur sans changer l'exposition. Cela est connu sous le nom de “décalage de programme”. “s” apparaît à côté du mode de prise de vue pendant le changement de programme. Pour annuler le changement de programme, maintenir enfoncé Δ ∇ jusqu'à ce que “s” ne soit plus affiché ou que l'appareil photo s'arrête.



Décalage de programme

! Précautions

- Le décalage de programme n'est pas disponible lorsque vous utilisez un flash.

! Précautions

- Les affichages de vitesse d'obturation et d'ouverture clignotent si l'appareil photo est incapable d'obtenir une exposition optimale. Reportez-vous à “Affichage d'avertissement relatif à l'exposition” (P. 103).



Conseils

- Modification du rôle du cadran de commande. [Fonction Cadran] :  “Personnalisation des réglages de l'appareil photo” (P. 81)

Choix de l'ouverture (mode priorité ouverture A)

En mode **A**, vous choisissez l'ouverture et laissez l'appareil photo ajuster automatiquement la vitesse d'obturation pour une exposition optimale.

1 Tournez la molette de mode sur **A**.

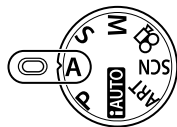

2 Après avoir appuyé sur la touche (Δ), utilisez Δ ∇ pour choisir l'ouverture.

- Vous pouvez également régler la compensation d'exposition en utilisant le cadran de commande.



Valeur d'ouverture

3 Prenez des photos.

- Les plus grandes ouvertures (plus petites valeurs f) diminuent la profondeur de champ (la zone devant ou derrière le point de mise au point qui apparaît net), ce qui atténue les détails d'arrière-plan. Les plus petites ouvertures (plus grandes valeurs f) augmentent la profondeur de champ.

Lorsque la valeur d'ouverture (valeur f) est réduite

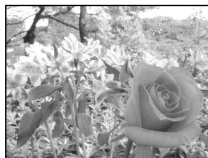

Lorsque la valeur d'ouverture (valeur f) est augmentée

Fonction de prévisualisation

Les touches **Fn** et peuvent être utilisées pour visualiser la profondeur de champ. Si [Prévisu.] est assigné à l'une de ces touches à l'aide de l'option [**Fn** Fonction], ou [Fonction] dans les menus personnalisés, vous pouvez maintenir la touche enfoncée pour arrêter l'ouverture à la valeur choisie et visionner préalablement la profondeur de champ (la distance derrière et devant le point de mise au point qui semble être focalisé) sur l'écran. [Touche Fonction] :

"Personnalisation des réglages de l'appareil photo" (P. 81)

Touche **Fn** Touche

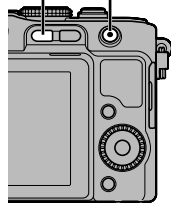

Conseils

- Utilisation du cadran de commande pour le réglage de l'ouverture. [Protec]: Modification du rôle du cadran de commande. [Fonction Cadran] : "Personnalisation des réglages de l'appareil photo" (P. 81)

Choix de la vitesse d'obturation (mode priorité vitesse S)

En mode **S**, vous choisissez la vitesse d'obturation et laissez l'appareil photo ajuster automatiquement l'ouverture pour une exposition optimale.

1 Tournez la molette de mode sur **S**.

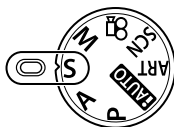

2 Après avoir appuyé sur la touche  (Δ), utilisez Δ ∇ pour choisir la vitesse d'obturation.

- Vous pouvez également régler la compensation d'exposition en utilisant le cadran de commande.



Vitesse d'obturation

3 Prenez des photos.

- Une vitesse d'obturation rapide peut figer une scène d'action rapide sans aucun flou. Une vitesse d'obturation lente rendra floue une scène d'action rapide. Ce flou donnera une impression de mouvement.

Vitesse d'obturation rapide



Vitesse d'obturation lente



Conseils

- Utilisation du cadran de commande pour le réglage de la vitesse d'obturation. [☉ Protec]: Modification du rôle du cadran de commande. [Fonction Cadran]:  "Personnalisation des réglages de l'appareil photo" (P. 81)

Choix de l'ouverture et de la vitesse d'obturation (mode manuel M)

En mode **M**, vous choisissez l'ouverture et la vitesse d'obturation. Sélectionnez une vitesse d'obturation dans [BULB] ou [TIME] pour les expositions longues.

1 Tournez la molette de mode sur **M**.

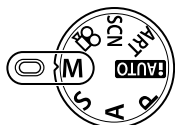

2 Après avoir appuyé sur la touche (Δ), utilisez \triangleleft \triangleright pour choisir l'ouverture et Δ ∇ pour choisir la vitesse d'obturation.

- Vous pouvez régler la vitesse d'obturation à des valeurs entre 1/4000 s et 60 s ou sur [BULB] ou [TIME].

3 Prenez des photos.

Précautions

- La compensation d'exposition n'est pas disponible en mode **M**.

Choix de la fin de l'exposition

À utiliser pour des paysages nocturnes ou des feux d'artifice. Les vitesses d'obturation de [TIME] et [BULB] sont disponibles en mode **M**.

- [BULB] s'affiche sur l'écran.

Photographie longue exposition (BULB) :

L'obturateur reste ouvert lorsque vous appuyez sur le déclencheur. L'exposition se termine lorsque vous relâchez le déclencheur.

Photographie Time (TIME) : L'exposition commence lorsque vous appuyez à fond sur le déclencheur. Pour mettre fin à l'exposition, appuyez à nouveau à fond sur le déclencheur.

Conseils

- Modification du rôle du cadran de commande. [Fonction Cadran] :
Mettre automatiquement fin à l'exposition après un temps donné. [Temps Pose] :
Pour figer la mise au point pendant la prise de vue avec mise au point manuelle.
[Pause Mise Point] :
 "Personnalisation des réglages de l'appareil photo" (P. 81)

Précautions

- Pour éviter le flou, montez l'appareil photo sur un trépied et utilisez un câble de déclenchement (P. 102).
- Ce qui suit ne peut pas être utilisé :
Prise de vue en série/prise de vue avec retardateur/prise de vue avec bracketing de l'exposition/stabilisateur d'image/bracketing du flash

Bruit dans les images

Pendant la prise de vue à une vitesse d'obturation lente, du bruit risque d'apparaître sur l'écran. Ces phénomènes apparaissent lorsque du courant est généré dans les sections du système à transfert de charge qui ne sont pas normalement exposées à la lumière, provoquant ainsi une élévation de température dans le système à transfert de charge ou dans le circuit pilote du système à transfert de charge. Ceci peut également se produire lors d'une prise de vue avec un réglage ISO élevé dans un environnement à température élevée. Pour réduire ce bruit, l'appareil active la fonction de réduction du bruit. [Réduc Bruit] :  "Personnalisation des réglages de l'appareil photo" (P. 81)

Prise de vues panoramiques

Si vous avez installé le logiciel fourni, vous pouvez l'utiliser pour joindre des images ensemble pour former un panorama. ➡ "En utilisant OLYMPUS Viewer 2/[ib]" (P. 73)

Prise de vue pour un panoramique

1 Tournez la molette de mode sur **SCN**.

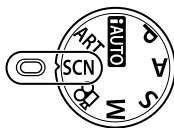

2 Sélectionnez [Panoramique] et appuyez sur **OK**.

3 Utilisez Δ ∇ \triangleleft \triangleright pour choisir un sens de panoramique.

4 Prenez une photo à l'aide des guides pour cadrer la vue.

- La mise au point, l'exposition et d'autres réglages sont définis sur les valeurs pour la première vue.



5 Prenez les photos restantes, en cadrant chacune d'elles de façon à ce que les guides chevauchent la photo précédente.



- Un panoramique peut inclure jusqu'à 10 images. Un indicateur d'avertissement (⚠) est affiché après la dixième vue.

6 Après avoir pris la dernière vue, appuyez sur **OK** pour terminer la série.

⚠ Précautions

- Pendant la prise de vue du panorama, l'image précédemment prise pour l'alignement de position ne sera pas affichée. À l'aide des cadres ou des autres marques d'affichage dans les images, réglez la composition afin que les angles de l'image se chevauchent à l'intérieur des cadres.

📝 Remarques

- Appuyer sur **OK** avant la première prise de vue renvoie au menu de sélection du mode scène. Appuyer sur la touche **OK** au milieu de la prise de vue arrête la séquence de prise de vue panoramique et vous permet de continuer avec la suivante.

Photographie 3D

Prenez des photos 3D. Les résultats peuvent être visualisés sur des appareils prenant en charge l'affichage 3D. Il est impossible de visualiser des images 3D sur l'écran de l'appareil photo.

1 Faites tourner le sélecteur de mode sur **SCN**.

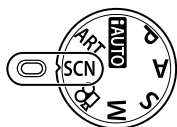

2 Sélectionnez [Photo 3D] et appuyez sur **OK**.

3 Appuyez sur le déclencheur pour prendre la première photo, puis maintenez le déclencheur dans cette position.

- La mise au point et l'exposition sont verrouillées aux valeurs de la première photo.



4 Déplacez l'appareil photo horizontalement sans rotation jusqu'à ce que la première photo se superpose à votre sujet. L'appareil photo prend automatiquement la seconde photo.

- Ne réglez pas la mise au point ni le zoom.
- Si l'appareil ne prend pas automatiquement la seconde photo ou si vous avez relâché le déclencheur avant que la seconde photo ait été prise, appuyez à nouveau à fond sur le déclencheur.

5 Les deux images se combinent automatiquement.

- Si l'appareil photo affiche le message [Photo 3D non créée.], reprenez la photo. Les deux photos sont enregistrées dans des fichiers séparés.

! Précautions

- Régler le zoom après la première photo annule la première photo.
- L'appareil effectue la mise au point uniquement sur le sujet au point de mise au point central.
- La taille de l'image est fixée à 1920 × 1080.
- Vous ne pouvez pas utiliser d'objectifs 3D ni d'objectifs à mise au point manuelle.
- En fonction de l'objectif et des paramètres de l'appareil photo, il est possible que l'effet 3D ne soit pas visible.
- L'appareil photo n'entre pas en mode veille pendant la prise de vue en 3D.
- La photographie RAW n'est pas disponible.
- La couverture d'image n'est pas de 100%.

📝 Remarques

- Pour reprendre la photo après la première prise de vue, appuyez sur **🗑️**. Appuyez sur **OK** pour enregistrer la première photo et quittez sans enregistrer d'image 3D.

Enregistrement de plusieurs expositions dans une image seule (multi exposition)

Enregistrer plusieurs prises de vue dans une image unique, en utilisant l'option actuellement choisie pour la qualité d'image.

1 Sélectionnez [Multi Exposition] dans le menu de prise de vue  (P. 107).

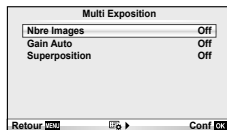

2 Ajustez les réglages.

Nbre Images	Sélectionnez [2lm].
Gain Auto	Si cette option est réglée sur [Active], la luminosité de chaque vue est réglée sur 1/2 et les images sont superposées. Si cette option est réglée sur [Off], les images sont superposées avec la luminosité d'origine de chaque vue.
Superposition	Si cette option est réglée sur [Active], une image RAW enregistrée sur une carte peut être superposée avec plusieurs expositions et stockée sous une image distincte. Le nombre de photos prises est de un.





-  est affiché dans le moniteur tandis que l'exposition multiple est en vigueur.

3 Prenez des photos.

-  s'affiche en vert lorsque la prise de vue commence.
- Appuyez sur  pour supprimer la dernière vue.
- Les vues précédentes sont superposées sur la vue à travers l'objectif en tant que guide pour cadrer la vue suivante.



Conseils

- Pour superposer 3 vues ou plus : Sélectionner RAW pour [] et utiliser l'option [Superposition] pour faire des expositions multiples répétées.
- Pour plus d'informations sur la superposition d'images RAW :  "Superposition d'image" (P. 68)



Précautions

- L'appareil photo n'entre pas en mode veille pendant que l'option multi exposition est utilisée.
- Les photographies prises avec d'autres appareils photo ne peuvent être incluses dans une exposition multiple.
- Lorsque l'option [Superposition] est réglée sur [Active], les images affichées lorsqu'une image RAW est sélectionnée sont développées avec les réglages définis au moment de la prise de vue.
- Pour régler les fonctions de prise de vue, annulez tout d'abord la prise de vue en multi exposition. Certaines fonctions ne peuvent pas être réglées.
- La multi exposition est automatiquement annulée dès la première image dans les situations suivantes.

L'appareil photo est mis sous/hors tension / La touche  est enfoncée / La touche **MENU** est enfoncée / Le mode de prise de vue est réglé sur un mode autre que **P**, **A**, **S**, **M** / L'énergie de la batterie est épuisée/Tout câble est connecté à l'appareil/Vous basculez entre l'écran et le viseur électronique.

- Lorsqu'une image RAW est sélectionnée à l'aide de [Superposition], l'image JPEG de l'image enregistrée au format JPEG+RAW s'affiche.
- Lors de la prise de plusieurs expositions avec bracketing, la priorité est donnée à la prise de vue en multi exposition. Le bracketing reprend le réglage d'usine par défaut lorsque l'image superposée est enregistrée.

Variation des réglages sur une série de photos (bracketing)

Le "Bracketing" fait référence au fait de faire varier automatiquement les paramètres pour une série de photos ou une série d'images pour "bracketer" la valeur actuelle. Le bracketing est disponible en modes **P**, **A**, **S** et **M**.

- 1 Sélectionnez [Bracketing] dans le menu de prise de vue  (P. 107).

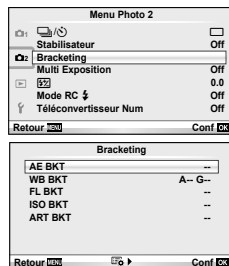

- 2 Choisissez un type de bracketing.

- **BKT** est affiché sur l'écran.

AE BKT (bracketing AE)

L'appareil photo varie l'exposition de 0,3EV, 0,7EV ou 1,0EV sur trois vues.

En mode de prise de vue simple, une photographie est prise chaque fois que le bouton d'obturateur est pressé, alors qu'en mode de prise de vue séquentielle l'appareil photo continue à prendre des photos tant que le bouton d'obturateur est pressé : aucune modification, négatif, positif. Nombre de photos : 2, 3, 5, ou 7

- L'indicateur **BKT** devient vert pendant le bracketing.
- L'appareil photo modifie l'exposition en variant l'ouverture et la vitesse d'obturation (mode **P**), la vitesse d'obturation (modes **A** et **M**) ou l'ouverture (mode **S**).
- L'appareil photo effectue un bracketing de la valeur actuellement sélectionnée pour la compensation d'exposition.
- La taille de l'incrément de bracketing change avec la valeur sélectionnée pour [Etape EV].  "Personnalisation des réglages de l'appareil photo" (P. 81)

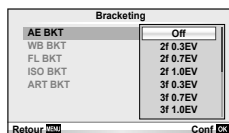

WB BKT (bracketing WB)

Trois images sont créées automatiquement à partir d'une vue, chacune avec une balance des blancs différente (ajustée dans le sens de couleur spécifié), en commençant par la valeur actuellement sélectionnée pour la balance des blancs.

- Il est possible de faire varier la balance des blancs de 2, 4 ou 6 pas sur chacun des axes A-B (Ambre-Bleu) et G-M (Vert-Magenta).
- L'appareil photo effectue un bracketing de la valeur actuellement sélectionnée pour la compensation de balance des blancs.
- Aucune photo n'est capturée pendant le bracketing de la balance des blancs si la mémoire n'est pas suffisante sur la carte pour le nombre d'images sélectionné.

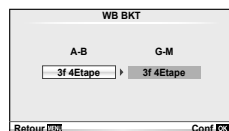

FL BKT (bracketing FL)

L'appareil photo varie le niveau de flash sur trois vues (aucune modification sur la première vue, négative sur la deuxième et positive sur la troisième). Pendant la prise d'une seule vue, une vue est prise à chaque fois que le déclencheur est enfoncé ; pendant une prise de vue en série, toutes les vues sont prises lorsque le déclencheur est enfoncé.

- L'indicateur **BKT** devient vert pendant le bracketing.
- La taille de l'incrément de bracketing change avec la valeur sélectionnée pour [Etape EV]. "Personnalisation des réglages de l'appareil photo" (P. 81)

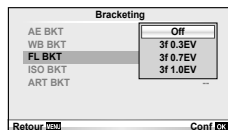

ISO BKT (bracketing ISO)

L'appareil photo varie la sensibilité de 0,3EV, 0,7EV ou 1,0EV sur trois vues (aucune modification sur la première vue, négative sur la deuxième et positive sur la troisième), en effectuant un bracketing du réglage de sensibilité actuel (ou, si la sensibilité automatique est sélectionnée, du réglage de sensibilité optimal) tout en conservant une vitesse d'obturation et une ouverture fixes. Pendant la prise d'une seule vue, une vue est prise à chaque fois que le déclencheur est enfoncé ; pendant une prise de vue en série, toutes les vues sont prises lorsque le déclencheur est enfoncé.

- La taille de l'incrément de bracketing ne change pas avec la valeur sélectionnée pour le réglage de [Etape ISO].
 "Personnalisation des réglages de l'appareil photo" (P. 81)
- Le bracketing est réalisé quelle que soit la limite supérieure réglée à l'aide de [Régl. ISO Auto].
 "Personnalisation des réglages de l'appareil photo" (P. 81)

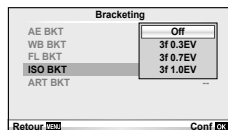

ART BKT (bracketing ART)

À chaque fois que vous relâchez le déclencheur, l'appareil photo enregistre plusieurs images, chacune d'elles avec un réglage différent du filtre artistique. Vous pouvez activer ou désactiver séparément le bracketing du filtre artistique pour chaque mode d'image.

- L'enregistrement peut prendre un certain temps.
- Il est impossible de combiner ART BKT avec WB BKT ou ISO BKT.

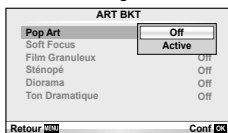

Zoom numérique (Téléconvertisseur numérique)

Le téléconvertisseur numérique est utilisé pour effectuer un zoom avant au-delà du ratio de zoom actuel. L'appareil enregistre le cadre central. Le zoom est augmenté environ 2x.

- 1 Sélectionnez [Active] pour [Téléconvertisseur Num] dans le menu Prise de vue (P. 107).
- 2 L'image sur l'écran est agrandie deux fois.
 - Le sujet est enregistré tel qu'il apparaît sur l'écran.

Précautions

- Le zoom numérique n'est pas disponible en multi exposition ou lorsque , , , , ou est sélectionné en mode **SCN**.
- Si une image RAW est affichée, la zone visible sur l'écran est indiquée par un cadre.

3 Prise de vue au flash

Vous pouvez régler le flash manuellement si nécessaire. Vous pouvez utiliser le flash pour prendre des photos au flash dans différentes conditions de prises de vues.

Utilisation d'un flash (photographie au flash)

1 Fixez le flash et relevez la tête de flash.



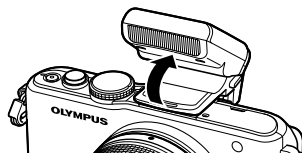





-  "Fixation du flash" (P. 7)



2 Appuyer sur la touche (>) pour afficher les options.

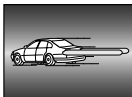

3 Utilisez pour choisir un mode de flash et appuyez sur .

- Les options disponibles et l'ordre dans lequel elles sont affichées varient en fonction du mode de prise de vue.  "Modes de flash pouvant être réglés par le mode de prise de vue" (P. 104)

	Flash automatique	Le flash se déclenche automatiquement lorsque l'éclairage est faible ou que le sujet est à contre-jour.
	Flash forcé	Le flash se déclenche quelles que soient les conditions d'éclairage.
	Flash désactivé	Le flash ne se déclenche pas.
	Flash atténuant l'effet "yeux rouges"	Cette fonction vous permet de réduire l'effet "yeux rouges". En mode S et M , le flash se déclenche toujours.
	Synchronisation lente (premier rideau)	Des vitesses d'obturation lentes sont utilisées pour éclaircir les arrière-plans faiblement éclairés.
	Synchronisation lente (premier rideau)/Flash atténuant l'effet "yeux rouges"	Combine la synchronisation lente avec la réduction de l'effet "yeux rouges".
	Synchronisation lente (second rideau)	Le flash se déclenche juste avant la fermeture de l'obturateur pour créer des traînées de lumière derrière les sources de lumière mobiles. 
	Manuel	Pour les utilisateurs qui préfèrent un fonctionnement manuel.

4 Appuyez complètement sur le déclencheur.

Précautions

- Avec le  (Flash atténuant l'effet "yeux rouges"), après les flashes préliminaires, il faut environ une seconde pour que l'obturateur se déclenche. Ne pas déplacer l'appareil photo jusqu'à ce que la prise de vue soit complétée.
- Il se peut que le  (Flash atténuant l'effet "yeux rouges") ne fonctionne pas de manière efficace dans certaines conditions de prise de vue.
- Lorsque le flash se déclenche, la vitesse d'obturation est réglée sur 1/160 sec. ou moins. Lors de la prise de vue d'un sujet sur un arrière-plan lumineux avec le flash forcé, l'arrière-plan peut être surexposé.

Réglage du rendement du flash (commande d'intensité du flash)

Le rendement instantané peut être ajusté si vous constatez que votre sujet a été surexposé, ou sous-exposé même si l'exposition dans le reste du cadre soit exacte.

- 1 Affichez le contrôle direct (Live View) (P. 22) et sélectionnez l'élément de commande d'intensité du flash à l'aide de $\Delta \nabla$.
- 2 Choisissez la valeur de compensation à l'aide de $\triangleleft \triangleright$ et appuyez sur \odot .



Conseils

- Pour plus d'informations sur le bracketing du flash :  "FL BKT (bracketing FL)" (P. 58)

Précautions

- Ce réglage n'a aucun effet lorsque le mode de commande du flash pour le flash externe est réglé sur MANUAL.
- Les modifications relatives à l'intensité du flash effectuées avec le flash externe s'ajoutent à celles réalisées avec l'appareil photo.
- Lorsque $[F2]+[Z]$ est réglé sur [Active], la valeur d'intensité du flash sera ajoutée à la valeur de compensation d'exposition.  "Personnalisation des réglages de l'appareil photo" (P. 81)

Utilisation de flashes externes prévus pour être utilisés avec cet appareil photo

Les flashes externes prévus pour être utilisés avec cet appareil photo prennent en charge de nombreuses options de photographie au flash, y compris la commande automatique du flash, le mode Super FP et la commande sans fil du flash (P. 93).

Autres flashes externes

Veuillez noter ce qui suit lorsque vous utilisez un flash tiers monté sur le sabot de l'appareil :

- L'utilisation de flashes obsolètes appliquant des courants de plus de 24 V environ au contact X du sabot actif de l'appareil photo endommagera l'appareil.
- Le raccordement de flashes avec des contacts de signaux non conformes aux caractéristiques d'Olympus risque d'endommager l'appareil photo.
- Utilisez ceci uniquement avec l'appareil en mode de prise de vue **M** à des vitesses d'obturation inférieures à 1/160s et à des réglages ISO autres que [AUTO].
- La commande du flash peut uniquement être effectuée en réglant manuellement le flash sur les valeurs d'ouverture et de sensibilité ISO sélectionnées avec l'appareil photo. La luminosité du flash peut être réglée en ajustant soit la sensibilité ISO, soit l'ouverture.
- Utilisez un flash avec un angle d'illumination adapté à l'objectif. L'angle d'illumination est généralement exprimé par des longueurs focales équivalentes au format 35 mm.

4 Tournage et visualisation de vidéos

Utilisez la touche **Ⓞ** pour enregistrer des vidéos Haute Définition (HD) avec son. En mode vidéo, vous pouvez créer des vidéos qui bénéficient des effets disponibles en modes **A** et **M**.

Modification des réglages pour un enregistrement de vidéo

Ajout d'effets à une vidéo

- 1 Après avoir sélectionné le mode **Ⓞ**, afficher la commande en direct (P. 22) et utiliser **△▽** pour accentuer le mode de prise de vue.
- 2 Utiliser **◀▶** pour sélectionner un mode et appuyer sur **Ⓞ**.



P	L'ouverture optimale est automatiquement réglée selon la luminosité du sujet.
A	La représentation de l'arrière-plan est modifiée par le réglage de l'ouverture. Utilisez ◀▶ pour régler l'ouverture.
S	La vitesse d'obturation affecte la façon dont le sujet apparaît. Utilisez △▽ pour régler la vitesse d'obturation. Il est possible de régler la vitesse d'obturation à des valeurs entre 1/30 s et 1/4000 s.
M	Vous contrôlez à la fois l'ouverture et la vitesse d'obturation. Utilisez ◀▶ pour sélectionner l'ouverture, △▽ pour sélectionner la vitesse d'obturation parmi des valeurs entre 1/30 s et 1/4000 s. Vous pouvez régler manuellement la sensibilité sur des valeurs entre ISO 400 et 1600 ; le contrôle de sensibilité ISO automatique n'est pas disponible.
ART1– ART6	La vidéo peut être enregistrée avec des effets de mode filtre artistique. 🎨 "Utilisation de filtres artistiques" (P. 18)

⚠ Précautions

- Lors de l'enregistrement d'une vidéo, vous ne pouvez pas modifier les réglages de la compensation d'exposition, la valeur d'ouverture, ni la vitesse d'obturation.
- Si [Stabilisateur] est activé pendant l'enregistrement d'une vidéo, l'image enregistrée est légèrement agrandie. Même si [Vertical IS] ou [Horizontal IS] est sélectionné, le réglage [Auto] est appliqué.
- La stabilisation n'est pas possible lorsque le bougé de l'appareil photo est excessif.
- Si vous utilisez un objectif avec la fonction de stabilisation d'image, désactivez cette fonction sur l'objectif ou l'appareil photo.
- Si l'intérieur de l'appareil photo devient chaud, le tournage est automatiquement arrêté afin de le protéger.
- Avec certains filtres artistiques, l'utilisation de [C-AF] est limitée.
- Il est recommandé d'utiliser des cartes SD de classe 6 ou plus pour l'enregistrement de vidéo.

Options de son pour vidéos (enregistrement du son avec les vidéos)

- 1 Affichez le contrôle direct (P. 22) et sélectionnez l'élément Vidéo  à l'aide de Δ ∇ .
- 2 Basculez entre ACTIVÉ/DÉSACTIVÉ à l'aide de \triangleleft \triangleright et appuyez sur OK .

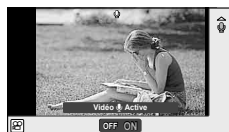

Précautions

- Lors de l'enregistrement de son dans une vidéo, le son produit par le fonctionnement de l'objectif et l'appareil photo peut être enregistré. Si vous le souhaitez, vous pouvez réduire ces sons en tournant avec [Mode AF] réglé sur [S-AF], ou en limitant le nombre de fois où vous appuyez sur les touches.
- Aucun son n'est enregistré en mode [ART5] (Diorama).



Visualisation de vidéos

- 1 Affichez une vidéo dans l'affichage d'une seule image et appuyez sur OK .
- 2 Sélectionnez [Lect Movie] à l'aide de Δ ∇ et appuyez sur OK pour commencer la lecture.
 - Les opérations suivantes peuvent être effectuées pendant la lecture de vidéo :



OK	Mettez en pause ou reprenez la lecture. <ul style="list-style-type: none"> • Quand la lecture est en pause, appuyez sur Δ pour afficher la première image et appuyez sur ∇ pour afficher la dernière image. Appuyez sur \triangleleft \triangleright pour revenir en arrière ou avancer d'une image. Appuyez et maintenez enfoncée la touche pour revenir en arrière ou avancer de façon successive. 	 <p>Durée écoulée/Durée de d'enregistrement totale</p>
\triangleleft / \triangleright	Avancez ou revenez en arrière dans une vidéo.	
Δ / ∇	Ajustez le volume.	

Conseils

- Enregistrement de vidéos avec la touche d'obturateur :  "Enregistrement de vidéos avec le déclencheur" (P. 92)
- Réduire le bruit du vent :  "Kit microphone (SEMA-1)" (P. 102)

5 Options d'affichage











Affichage d'une seule image

Appuyer sur la touche  pour afficher le cadre entier des photos.



- Pour sortir du mode prise de vue original, enfoncez le déclencheur jusqu'à mi-course.

Les opérations suivantes peuvent être effectuées en lecture plein cadre.

 ou 	Affichez d'autres photos.
	Efface la photo actuelle (P. 17).
	Effectuez un zoom avant sur les photos (P. 16).
	Visualisez l'affichage de l'index.
INFO	Affichez des informations sur la photo actuelle (P. 33).
	Sélectionnez les photos. Les images sélectionnées sont indiquées par  .
	Affichage des menus. Edit JPEG, Editer RAW,  ,  , Pivoter,  , Effacer

Affichage de l'index/Affichage du calendrier

■ Affichage de l'index

Pour visualiser les images multiples, appuyer sur la touche  en lecture plein cadre.

■ Affichage de calendrier

Affichage de la première photo prise à chaque date.

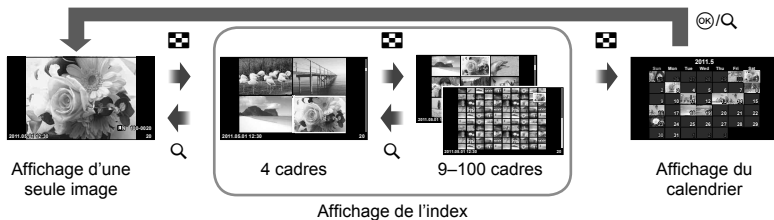

Seules les fonctions pour lesquelles [Active] est sélectionné sont affichées.

[Info Réglage] : [Personnalisation des réglages de l'appareil photo] (P. 81)

	Augmentez le nombre d'images affichées de 4 à 9, 25 ou 100. Appuyer de nouveau sur pour visualiser l'affichage du calendrier.
	Diminuez le nombre d'images affichées de 100 à 25, 9 ou 4. Appuyer de nouveau sur pour visualiser la photo en cours en plein cadre.
	Sélectionnez une photo.
	Sélectionnez les photos. Les images sélectionnées sont indiquées par .
	Affichage de l'index Les menus s'affichent. Affichage du calendrier Visualiser les photos prises à la date sélectionnée.

Zoom de lecture (Affichage en gros plan)

En parallèle à la lecture rapprochée normale, vous pouvez également zoomer rapidement sur les images et regarder d'autres cadres au rapport de zoom en cours (pagination de zoom) si [mode2] est sélectionné pour [Mode Macro].

[Personnalisation des réglages de l'appareil photo] (P. 81)

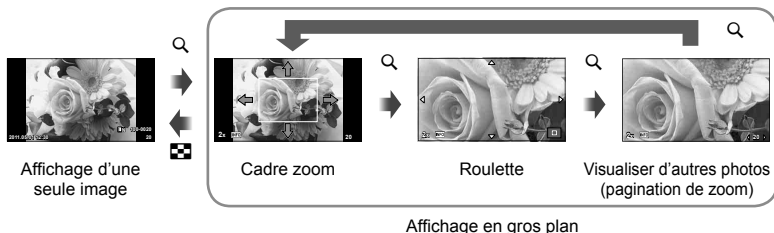

	Positionnez le cadre de zoom. Dans la pagination de zoom, utiliser pour regarder d'autres photos au rapport de zoom courant.
	Visualiser l'image au rapport de zoom courant. Presser de nouveau pour zoomer.
INFO	Utilisez pour effectuer un zoom avant et arrière.
	Quittez pour revenir à l'affichage d'une seule image.

Sélectionner des images

Sélectionnez plusieurs images que vous souhaitez protéger ou effacer. Appuyez sur la touche **OK** pour sélectionner l'image actuelle. Les photos sélectionnées sont indiquées par une marque **✓**. Pour supprimer **✓** et désélectionner l'image, appuyez à nouveau sur la touche **OK**.



- Il est possible de sélectionner plusieurs images dans l'affichage de l'index.

Annulation de toutes les protections

Cette fonction vous permet d'annuler la protection de plusieurs images en une seule fois.

- 1 Sélectionnez [Annul Protec] dans le menu **▶** (Affichage) (P. 107).
- 2 Sélectionnez [Oui] et appuyez sur **OK**.

Effacement de toutes les images

Effacez toutes les images sur la carte mémoire.

- 1 Sélectionnez [Config Carte] dans le menu de prise de vue **⌂** (P. 107).
- 2 Sélectionnez [Tout Effac] et appuyez sur **OK**.
 - L'option [Formater] (P. 99) peut être utilisée pour effacer les données non photographiques.
- 3 Sélectionnez [Oui] et appuyez sur **OK**.

Pivoter

Choisissez de faire pivoter ou non les photos.

- 1 Affichez la photo et appuyez sur **OK**.
- 2 Sélectionnez [Pivoter] et appuyez sur **OK**.
- 3 Appuyer sur **△** pour tourner l'image dans le sens contraire des aiguilles d'une montre, **▽** pour la tourner dans le sens des aiguilles d'une montre; l'image tourne chaque fois que le bouton est pressé.
 - Appuyez sur **OK** pour sauvegarder les réglages et quitter.
 - L'image pivotée est sauvegardée dans son orientation actuelle.
 - Il est impossible de faire pivoter les vidéos, les photos 3D et les images protégées.

Diaporama

Cette fonction affiche une à une les images enregistrées sur la carte.

- 1 Appuyez sur **OK** pendant l'affichage et sélectionnez l'option de diaporama.

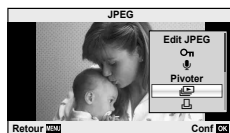

- 2 Ajustez les réglages.

Démarrer	Démarrez le diaporama. Les images sont affichées dans l'ordre, en commençant par la photo actuelle.
BGM	Réglez la musique de fond (4 types) ou réglez la musique de fond sur [Off].
Effet*	Choisissez la transition entre les images. Vous pouvez utiliser cette option lorsque les diaporamas s'affichent sur des appareils externes HDMI.
Diapositive	Réglez le type de diaporama à exécuter.
Interval Diaporama	Choisissez la durée pendant laquelle chaque diapositive est affichée, de 2 à 10 secondes.
Interval Vidéo	Sélectionnez [Long] pour inclure les clips vidéo complets dans le diaporama, [Court] pour inclure seulement la première portion de chaque clip.

* Les vidéos ne s'affichent pas lorsqu'un effet autre que [Fondu] est sélectionné.

- 3 Sélectionnez [Démarrer] et appuyez sur la touche **OK**.
 - Le diaporama démarre.
 - Appuyez sur **OK** pour arrêter le diaporama.

Volume

Appuyez sur **Δ** **∇** pendant le diaporama pour afficher le volume général du haut-parleur de l'appareil photo. Appuyez sur **<** **>** pour ajuster l'équilibre entre la musique de fond et le son enregistré avec les photos ou vidéos.



Édition d'images fixes

Les images enregistrées peuvent être éditées et sauvegardées comme de nouvelles images.



1 Affichez l'image à éditer et appuyez sur **OK**.

- [Editer RAW] est affiché si la photo est une image RAW, [Edit JPEG] si c'est une image JPEG. Si l'image a été enregistrée au format RAW+JPEG, la copie qui sera éditée est déterminée par le choix de l'option [Edit] que vous aurez fait.

2 Sélectionnez [Editer RAW] ou [Edit JPEG] et appuyez sur **OK**.

Editer RAW	Créer une copie JPEG d'une image RAW. La copie JPEG est traitée en utilisant les réglages actuellement stockés sur l'appareil. Ajustez les réglages de l'appareil photo avant de choisir cette option.
Edit JPEG	<p>Choisissez parmi les options suivantes :</p> <p>[Ombre Ajus] : Éclaircit un sujet sombre en contre-jour.</p> <p>[Yeux Rouges] : Réduit l'effet "yeux rouges" lors de la prise de vue au flash.</p> <p>[] : Utilisez le cadran de commande pour choisir la taille du rognage et $\Delta \nabla < \triangleright$ pour positionner le rognage.</p>  <p>[Aspect] : Permet de changer le format d'affichage des images de 4:3 (standard) à [3:2], [16:9] [6:6] ou [3 :4]. Une fois le format d'affichage modifié, utilisez le pavé directionnel pour indiquer la position de détournage.</p> <p>[Noir&Blanc] : Crée des images en noir et blanc.</p> <p>[Sépia] : Crée des images avec une teinte sépia.</p> <p>[Saturat.] : Règle la profondeur de la couleur. Ajustez la saturation des couleurs en observant l'image à l'écran.</p> <p>[] : Convertit la taille du fichier image à 1280 × 960, 640 × 480 ou 320 × 240. Les images dont le format d'affichage est autre que 4:3 (standard) sont converties à la taille la plus proche de fichier image.</p> <p>[e-Portrait] : Rend la peau lisse et transparente. Il est possible que vous ne puissiez pas compenser selon l'image si la détection de visage échoue.</p>

! Précautions

- Il est impossible de modifier les vidéos et les photos 3D.
- La correction des yeux rouges n'agit pas pour certaines images.
- L'édition d'une image JPEG n'est pas possible dans les cas suivants :
 - Lorsqu'une image a été enregistrée dans le format RAW, qu'une image a été retouchée sur un ordinateur, que l'espace disponible n'est pas suffisant sur la carte mémoire, que l'image a été enregistrée sur un autre appareil photo.
- Lorsqu'une image est redimensionnée () , vous ne pouvez pas sélectionner un nombre de pixels supérieur à celui de l'image originale.
- [] et [Aspect] peuvent être utilisés pour éditer des images dont le format d'affichage est 4:3 (standard) uniquement.

Superposition d'image

Jusqu'à 3 vues d'images RAW prises avec l'appareil photo peuvent être superposées et enregistrées sous une image distincte. L'image est enregistrée selon le mode d'enregistrement défini lors de l'enregistrement de l'image. (Si [RAW] est sélectionné, la copie sera sauvegardée au format [N+RAW].)

- 1 Pendant l'affichage d'une image RAW, appuyez sur **OK** et sélectionnez [Superposition Im.].
- 2 Sélectionnez le nombre d'images dans la superposition et appuyez sur **OK**.
- 3 Utilisez **Δ ▽ ◀ ▶** pour sélectionner les images RAW qui seront utilisées pour la superposition et appuyez sur **OK** pour sélectionner.
 - Quand vous avez choisi le nombre d'images spécifiques dans l'étape 2, le recouvrement sera affiché.
- 4 Ajustez le gain.
 - Utilisez **◀ ▶** pour sélectionner une image et utilisez **Δ ▽** pour ajuster le gain.
 - Le gain peut être ajusté dans la fourchette de 0,1 à 2,0. Vérifiez les résultats sur l'écran.
- 5 Appuyez sur **OK**. Une boîte de dialogue de confirmation s'affiche; sélectionnez [Oui] et appuyez sur **OK**.

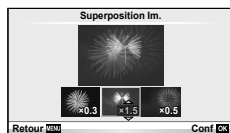
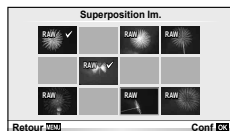

Conseils

- Pour superposer 4 vues ou plus, enregistrez l'image de superposition sous un fichier RAW, puis utilisez plusieurs fois [Superposition Im.].

Enregistrement audio

Ajoutez un enregistrement audio (jusqu'à 30 sec. de long) à la photo actuelle.

- 1 Affichez l'image à laquelle vous souhaitez ajouter un enregistrement audio et appuyez sur **OK**.
 - L'enregistrement audio n'est pas disponible avec des images protégées.
 - L'enregistrement audio est également disponible dans le menu de lecture.
- 2 Sélectionnez **[🔊]** et appuyez sur **OK**.
 - Pour quitter sans ajouter d'enregistrement, sélectionnez [Non].
- 3 Sélectionnez **[🔊 Démarrer]** et appuyez sur **OK** pour commencer l'enregistrement.
 - Pour arrêter l'enregistrement en cours de route, appuyez sur **OK**.
- 4 Appuyez sur **OK** pour arrêter l'enregistrement.

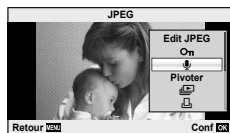

- Les images avec des enregistrements audio sont indiquées par une icône .
- Pour supprimer un enregistrement, sélectionnez [Effacer] à l'étape 2.

Visualisation de photos sur la TV

Utilisez le câble AV fourni avec l'appareil photo pour afficher les images enregistrées sur un téléviseur. Vous pouvez visualiser des images haute définition sur un téléviseur haute définition en le connectant à l'appareil photo à l'aide d'un câble HDMI disponible dans le commerce.

■ Raccordement via un câble AV

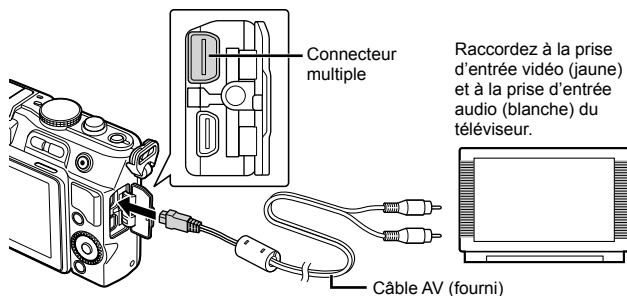

1 Utilisez l'appareil photo pour sélectionner le format de signal vidéo qui correspond à celui du téléviseur raccordé ([NTSC]/[PAL]).

- [Sortie Vidéo] : "Personnalisation des réglages de l'appareil photo" (P. 81)

2 Raccordez le téléviseur et l'appareil photo.

3 Allumez le téléviseur et réglez "ENTRÉE" sur "VIDÉO" (une prise d'entrée raccordée à l'appareil photo).

! Précautions

- L'écran de l'appareil photo s'éteint automatiquement lorsque le câble AV est raccordé à l'appareil photo.
- Appuyez sur la touche pour un raccordement via un câble AV.
- Pour les détails concernant la modification de la source d'entrée sur le téléviseur, reportez-vous au mode d'emploi du téléviseur.
- Selon les réglages du téléviseur, les images et les informations affichées peuvent être rognées.

■ Connexion via un câble HDMI

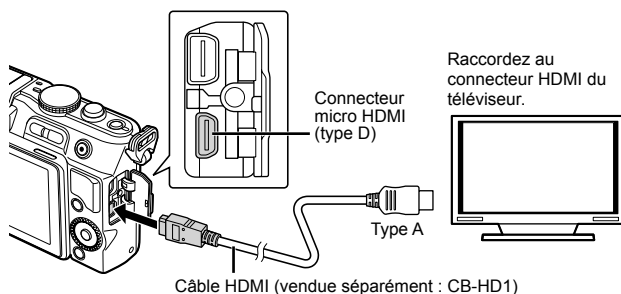

- 1 Connectez l'appareil photo au téléviseur en utilisant le câble HDMI.
- 2 Allumez le téléviseur et commutez "ENTRÉE" sur "ENTRÉE HDMI".
- 3 Allumez l'appareil photo.

! Précautions



- Pour les détails concernant la modification de la source d'entrée sur le téléviseur, reportez-vous au mode d'emploi du téléviseur.
- Lorsque l'appareil photo et le téléviseur sont connectés à la fois à l'aide d'un câble AV et d'un câble HDMI, le câble HDMI est prioritaire.
- Selon les réglages du téléviseur, les images et les informations affichées peuvent être rognées.
- Lorsque vous connectez l'appareil à un téléviseur via un câble HDMI, vous pouvez sélectionner le format du signal vidéo numérique. Choisir un format qui correspond au format d'entrée choisi pour la TV. [HDMI] :  "Personnalisation des réglages de l'appareil photo" (P. 81)

1080i	La priorité est accordée au rendement de 1080i HDMI.
720p	La priorité est accordée au rendement de 720p HDMI.
480p/576p	Sortie 480p/576p HDMI. 576p est utilisé quand [PAL] est sélectionné pour [Sortie Vidéo].

- Vous ne pouvez pas prendre de photo ou de vidéo lorsque le câble HDMI est raccordé.
- Ne raccordez pas l'appareil photo à d'autres appareils de sortie HDMI. Cela pourrait endommager l'appareil photo.
- La sortie HDMI n'est pas réalisée lors d'un raccordement USB à un ordinateur ou à une imprimante.

Utilisation de la télécommande du téléviseur

L'appareil photo peut être contrôlé par une télécommande de téléviseur lorsqu'il est raccordé à un téléviseur prenant en charge le contrôle HDMI.

- 1 Sélectionnez [HDMI] dans l'onglet  Menu personnalisé (P. 81) .
- 2 Sélectionnez [Control HDMI] et choisissez [Active].
- 3 Contrôlez l'appareil photo en utilisant la télécommande du téléviseur.
 - Vous pouvez contrôler l'appareil photo en suivant le guide de fonctionnement affiché sur le téléviseur.
 - Pendant l'affichage d'une seule image, vous pouvez afficher ou masquer l'affichage des informations en appuyant sur la touche rouge et afficher ou masquer l'affichage de l'index en appuyant sur la touche verte.
 - Il est possible que certains téléviseurs ne prennent pas en charge toutes les fonctions.

6 Envoyer et recevoir des images

L'optionnel peut être utilisé pour télécharger des images, et recevoir des images de dispositifs Bluetooth ou d'autres appareils photo reliés à l'OLYMPUS PENPAL. Visiter le site Web d'OLYMPUS pour plus d'information sur les dispositifs de Bluetooth. Avant d'envoyer ou de recevoir des photos, sélectionner [Active] pour [☞/☞ Menu Ecran] > [☞ Menu Ecran] pour rendre le menu du port accessoire accessible.

Envoi de photos

Redimensionner et envoyer les images JPEG vers un autre dispositif. Avant d'envoyer des images, s'assurer que le dispositif de réception est placé en mode de réception de données.

- 1 Afficher l'image que vous souhaitez envoyer et appuyer sur **OK**.
- 2 Sélectionner [Envoyer Photo] et appuyer sur **OK**.
 - Sélectionner [Rechercher] et appuyer sur **OK** dans la fenêtre suivante. Les appareils Bluetooth de la gamme, ou du [Répertoire] s'affichent.
- 3 Sélectionner la destination et appuyer sur **OK**.
 - L'image sera téléchargée vers le dispositif de réception.
 - Si vous êtes invité à fournir un code PIN, entrez 0000 et appuyez sur **OK**.

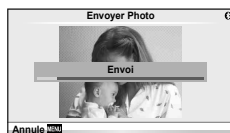
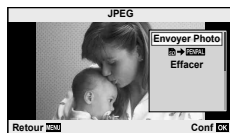

Réception d'images/ajout d'un client

Connecter au dispositif de transmission et télécharger les images JPEG.

- 1 Sélectionner [Partage OLYMPUS PENPAL] dans le dossier du menu de port accessoire (P. 90).
- 2 Sélectionner [Patientez Svp] et appuyer sur **OK**.
 - Effectuer les opérations pour envoyer des images sur le dispositif d'envoi.
 - La transmission débutera et un [Demande réception photo] message sera affiché.
- 3 Sélectionner [Accepter] et appuyer sur **OK**.
 - La photo sera téléchargée vers la caméra.
 - Si vous êtes invité à fournir un code PIN, entrez 0000 et appuyez sur **OK**.

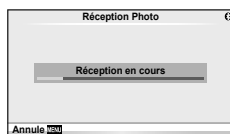



Conseils



- Pour redimensionner les images à transmettre ou choisir combien de temps l'appareil photo recherche une destination. "Personnalisation des réglages de l'appareil photo" (P. 81)

Edition du carnet d'adresses

L'OLYMPUS PENPAL peut stocker des informations client. Il est possible d'attribuer des noms aux clients ou de supprimer des informations client.

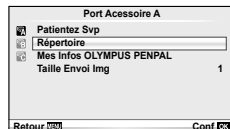
- 1 Sélectionner [Partage OLYMPUS PENPAL] dans l'onglet  du menu de port accessoire (P. 90).
 - Appuyer sur  et sélectionner [Répertoire].





- 2 Sélectionner [Liste des appareils] et appuyer sur .
 - Les noms des clients existants sont énumérés.
- 3 Sélectionner le client à éditer et appuyer sur .

Suppression de clients





Sélectionner [Oui] et appuyer sur .

Edition d'information client

Appuyer sur  pour afficher les informations client. Pour changer le nom d'hôte, appuyer sur  de nouveau et éditer le nom courant dans la fenêtre de modification du nom.

Création d'albums

Vos images JPEG préférées peuvent être redimensionnées et copiées vers un OLYMPUS PENPAL.

- 1 Afficher l'image que vous souhaitez copier et appuyer sur .
- 2 Sélectionner [ → PENPAL] et appuyer sur .
 - Pour copier des images à partir d'un OLYMPUS PENPAL vers la carte mémoire, sélectionner [PENPAL → ] et appuyer sur .

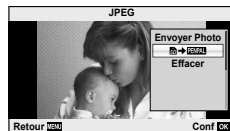

Conseils

- Choisir la taille à laquelle les images sont copiées. [Taille Copie Img] :
- Copie de toutes les images de la carte de mémoire. [Tout Copier] :
- Suppression ou formatage des albums. [Réglage Mem. Album] :
- Enlever la protection de toutes les images de l'album. [Annul Protec] :
- Visualisation du statut des albums (quantité de mémoire restante). [Mem. Usage Album] :
-  "Personnalisation des réglages de l'appareil photo" (P. 81)

Précautions

- L'OLYMPUS PENPAL ne peut être utilisé que dans la région dans laquelle il a été acheté. Selon les régions, son utilisation peut enfreindre les réglementations sur les ondes et vous pourriez faire face à des sanctions.

7 En utilisant OLYMPUS Viewer 2/[ib]

Windows

- 1 Insérez le CD fourni dans un lecteur de CD-ROM.

Windows XP

- Une boîte de dialogue "Configuration" apparaît.

Windows Vista/Windows 7

- Une boîte de dialogue d'exécution automatique apparaît. Cliquez sur "OLYMPUS Setup" pour afficher la boîte de dialogue "Configuration".



⚠ Précautions

- Si la boîte de dialogue "Configuration" n'apparaît pas, sélectionnez "Poste de travail" (Windows XP) ou "Ordinateur" (Windows Vista/Windows 7) dans le menu Démarrer. Double-cliquez sur l'icône du CD-ROM (OLYMPUS Setup) pour ouvrir la fenêtre "OLYMPUS Setup" puis double-cliquez sur "LAUNCHER.EXE".
- Si une boîte de dialogue "User Account Control" (Contrôl de compte d'utilisateur) apparaît, cliquez sur "Yes" (Oui) ou "Continue" (Continuer).

- 2 Connectez l'appareil photo à l'ordinateur.

⚠ Précautions

- Si rien ne s'affiche sur l'écran de l'appareil photo même après l'avoir connecté à l'ordinateur, il se peut que la batterie soit épuisée. Utiliser une batterie entièrement chargée.

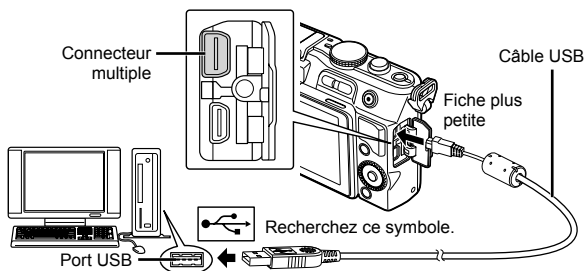

⚠ Précautions

- Lorsque l'appareil est raccordé à un autre dispositif par USB, un message s'affiche vous demandant de sélectionner un type de raccordement. Sélectionnez [Normal].

- 3 Enregistrez votre produit Olympus.

- Cliquez sur le bouton "Enregistrement" et suivez les instructions à l'écran.

- 4 Installez OLYMPUS Viewer 2 et le logiciel [ib]

- Vérifiez la configuration système requise avant de commencer l'installation.
- Cliquez sur le bouton "OLYMPUS Viewer 2" ou sur "OLYMPUS [ib]" et suivez les instructions à l'écran pour installer le logiciel.

OLYMPUS Viewer 2	
Système d'exploitation	Windows XP (Service Pack 2 ou une version ultérieure)/ Windows Vista/Windows 7
Processeur	Pentium 4 1,3 GHz ou supérieur (Pentium D 3,0 GHz ou supérieur nécessaire pour les vidéos)
RAM	1 Go ou plus (2 Go ou plus recommandé)
Espace libre sur le disque dur	1 Go ou plus
Paramètres de l'écran	1024 × 768 pixels ou plus Minimum de 65 536 couleurs (16 770 000 couleurs recommandées)

[ib]	
Système d'exploitation	Windows XP (Service Pack 2 ou une version ultérieure)/ Windows Vista/Windows 7
Processeur	Pentium 4 1,3 GHz ou supérieur (Pentium D 3,0 GHz ou supérieur nécessaire pour les vidéos)
RAM	512 Mo ou plus (1 Go ou plus recommandé) (1 Go ou plus nécessaire pour les vidéos, 2 Go ou plus recommandé)
Espace libre sur le disque dur	1 Go ou plus
Paramètres de l'écran	1024 × 768 pixels ou plus Minimum de 65 536 couleurs (16 770 000 couleurs recommandées)
Traitement graphique	Un minimum de 64 Mo de mémoire vive vidéo avec DirectX 9 ou une version ultérieure.

- Voir l'aide en ligne pour plus d'informations concernant l'utilisation du logiciel.

Macintosh

1 Insérez le CD fourni dans un lecteur de CD-ROM.

- Le contenu du disque devrait automatiquement être affiché dans le Viseur. Sinon, double-cliquer sur l'icône du CD du bureau.
- Double-cliquez sur l'icône "Setup" pour afficher la boîte de dialogue "Configuration".



2 Installez OLYMPUS Viewer 2.

- Vérifiez la configuration système requise avant de commencer l'installation.
- Cliquez sur le bouton "OLYMPUS Viewer 2" et suivez les instructions à l'écran pour installer le logiciel.



OLYMPUS Viewer 2	
Système d'exploitation	Mac OS X v10.4.11–v10.6
Processeur	Intel Core Solo/Duo 1,5 GHz ou supérieur
RAM	1 Go ou plus (2 Go ou plus recommandé)
Espace libre sur le disque dur	1 Go ou plus
Paramètres de l'écran	1024 × 768 pixels ou plus Minimum de 32 000 couleurs (16 770 000 couleurs recommandées)

- Vous pouvez sélectionner d'autres langues dans la liste déroulante des langues. Pour plus d'informations concernant l'utilisation du logiciel, voir l'aide en ligne.
- Vous pouvez enregistrer l'utilisateur via "Enregistrement" dans l' "Aide" de OLYMPUS Viewer 2.

! Précautions

- Le format de fichier vidéo AVCHD n'est pas pris en charge.

Copie de photos vers un ordinateur sans OLYMPUS Viewer 2/[ib]

Votre appareil photo prend en charge USB Mass Storage Class. Vous pouvez transférer des images vers un ordinateur en raccordant l'appareil photo à l'ordinateur avec le câble USB fourni. Les systèmes d'exploitation suivants sont compatibles avec le raccordement USB :

- Windows :** Windows XP Édition Familiale/
Windows XP Professionnel/Windows Vista/Windows 7
- Macintosh :** Mac OS X version 10.3 ou ultérieure

1 Éteignez l'appareil photo et raccordez-le à l'ordinateur.

- L'emplacement du port USB varie selon les ordinateurs. Pour de plus amples détails, consultez le mode d'emploi de l'ordinateur.

2 Allumez l'appareil photo.

- L'écran de sélection pour le raccordement USB est affiché.

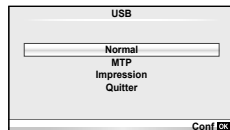

3 Appuyez sur Δ ∇ pour sélectionner [Normal]. Appuyez sur \odot .

4 L'ordinateur reconnaît l'appareil photo comme un nouveau matériel.

! Précautions

- Si votre ordinateur exécute Windows Vista/Windows 7, sélectionnez [MTP] à l'étape 3 pour utiliser la Galerie de photos Windows.
- Le transfert des données n'est pas garanti dans les environnements suivants, même si votre ordinateur est équipé d'un port USB.
Ordinateurs avec un port USB ajouté via une carte d'extension, etc.
Ordinateurs sans système d'exploitation installé en usine et ordinateurs assemblés.
- Les commandes de l'appareil photos ne peuvent pas être utilisées lorsque l'appareil est connecté à un ordinateur.
- Si le dialogue indiqué dans l'étape 2 n'est pas affiché quand l'appareil photo est connecté, choisir [AUTO] pour [MODE USB] dans les menus personnalisés de l'appareil photo.
 "Personnalisation des réglages de l'appareil photo" (P. 81)

Réservation d'impression (DPOF*)

Vous pouvez sauvegarder des "ordres d'impression" numériques sur la carte mémoire indiquant les photos à imprimer et le nombre d'exemplaires de chaque impression. Vous pouvez ensuite faire imprimer vos photos dans un magasin prenant en charge le format DPOF ou imprimer les photos vous-même en raccordant l'appareil photo directement à une imprimante DPOF. Une carte mémoire est requise lorsque vous créez un ordre d'impression.

* DPOF (Digital Print Order Format) est une norme pour l'enregistrement des données requises par une imprimante ou un service d'impression pour imprimer automatiquement les photos.

Création d'un ordre d'impression

- 1 Appuyez sur **[OK]** pendant l'affichage et sélectionnez **[F1]**.
- 2 Sélectionnez **[F1]** ou **[F2]** et appuyez sur **[OK]**.

Photos individuelles

Appuyez sur **[<>]** pour sélectionner l'image que vous voulez utiliser comme réservation d'impression, puis appuyez sur **[Δ]** **[▽]** pour régler le nombre d'impressions.

- Pour régler la réservation d'impression pour plusieurs photos, répétez cette étape. Appuyez sur **[OK]** quand toutes les images désirées ont été choisies.

Toutes les photos

Sélectionnez **[F2]** et appuyez sur la touche **[OK]**.

- 3 Sélectionnez le format de date et d'heure et appuyez sur **[OK]**.

Aucun	Les photos sont imprimées sans date ni heure.
Date	Les photos sont imprimées avec la date de prise de vue.
Heure	Les photos sont imprimées avec l'heure de prise de vue.

- 4 Sélectionnez **[Enreg]** et appuyez sur la touche **[OK]**.

! Précautions

- L'appareil photo ne peut pas être utilisé pour modifier des ordres d'impression créés avec d'autres appareils. La création d'un nouvel ordre d'impression supprime les ordres d'impression existants créés avec d'autres appareils.
- Certaines fonctions ne sont pas disponibles sur toutes les imprimantes ou dans tous les laboratoires photo.
- Les ordres d'impression n'incluent pas les photos 3D, les images RAW ni les vidéos.
- Lorsque vous demandez des impressions sans ordre d'impression numérique, spécifiez le numéro de fichier. Le fait de demander des impressions par numéro d'image peut mener à l'impression des mauvaises photos.

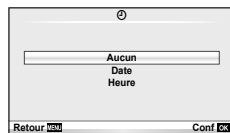
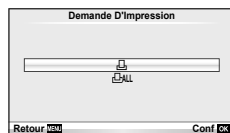
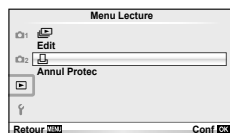

Élimination de toutes les images ou des images sélectionnées de l'ordre d'impression

Vous pouvez annuler toutes les données de réservation d'impression ou simplement celles des photos sélectionnées.

- 1 Appuyez sur **OK** pendant l'affichage et sélectionnez **[F5]**.
- 2 Sélectionnez **[F5]** et appuyez sur **OK**.
 - Pour supprimer toutes les photos de l'ordre d'impression, sélectionnez [Réinitial] et appuyez sur **OK**. Pour sortir sans supprimer toutes les images, sélectionner [Conserver] et appuyer sur **OK**.
- 3 Appuyez sur **◀▶** pour sélectionner les images à supprimer de l'ordre d'impression.
 - Utiliser **▽** pour régler le nombre d'impression à zéro. Appuyez sur **OK** une fois que vous avez enlevé toutes les images souhaitées de l'ordre d'impression.
- 4 Sélectionnez le format de date et d'heure et appuyez sur **OK**.
 - Ce réglage est appliqué à toutes les images avec des données de réservation d'impression.
- 5 Sélectionnez [Enreg] et appuyez sur la touche **OK**.

Impression directe (PictBridge)

En raccordant l'appareil photo à une imprimante compatible PictBridge avec le câble USB, vous pouvez imprimer directement des photos enregistrées.

- 1 Connectez l'appareil photo à l'ordinateur à l'aide du câble USB fourni et allumez l'appareil photo.

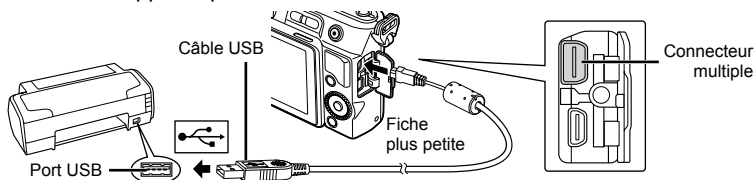

- Utilisez une batterie complètement chargée pour l'impression.
- Quand l'appareil photo est allumé, une boîte de dialogue devrait être affichée dans le moniteur, vous invitant à choisir un centre serveur. Sinon, sélectionner [Auto] pour [Mode USB] dans les menus personnalisés de l'appareil photo.
ⓘ "Personnalisation des réglages de l'appareil photo" (P. 81)

- 2 Utilisez **△▽** pour sélectionner [Impression].
 - [Un Moment] sera affiché, suivi d'une boîte de dialogue de sélection du mode d'impression.
 - Si l'écran ne s'affiche pas au bout de plusieurs minutes, débranchez le câble USB, puis redémarrez à partir de l'étape 1.

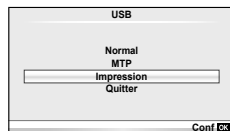

Passer à "Impression personnalisée" (P. 78).

⚠ Précautions

- Il est impossible d'imprimer les photos 3D, les images RAW et les vidéos.

Impression simple

Utiliser l'appareil photo pour afficher l'image que vous souhaitez imprimer avant de relier l'imprimante par l'intermédiaire du câble d'USB.

1 Utilisez <D> pour afficher les photos que vous souhaitez imprimer sur l'appareil photo.

2 Appuyez sur D.

- L'écran de sélection de photo apparaît lorsque l'impression est terminée. Pour imprimer une autre photo, utilisez <D> pour sélectionner la photo, puis appuyez sur .
- Pour quitter, débranchez le câble USB de l'appareil pendant que l'écran de sélection de photo est affiché.

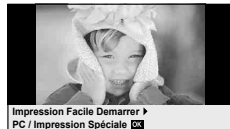

Impression personnalisée

1 Suivez le guide de fonctionnement pour régler une option d'impression.

Sélection du mode d'impression

Sélectionnez le type d'impression (mode d'impression). Les modes d'impression disponibles sont illustrés ci-dessous.

Impression	Imprime les photos sélectionnées.
Impr Tout	Imprime toutes les photos enregistrées sur la carte et fait une impression pour chaque photo.
Impr Mult	Imprime plusieurs exemplaires de la même image dans des cadres séparés sur la même feuille.
Index Tout	Imprime un index de toutes les photos enregistrées sur la carte.
Cde Impression	Imprime selon la réservation d'impression que vous avez effectuée. S'il n'y a pas de photo avec réservation d'impression, cette option n'est pas disponible.

Réglage des postes du papier d'impression

Ce réglage varie selon le type d'imprimante. Si le seul réglage disponible est le réglage STANDARD de l'imprimante, vous ne pourrez pas changer ce réglage.

Taille	Règle le format de papier pris en charge par l'imprimante.
Sans Bord	Sélectionne d'imprimer la photo sur toute la feuille de papier ou à l'intérieur d'un cadre vierge.
Images/Page	Sélectionne le nombre de photos par feuille. Affiché lorsque vous avez sélectionné [Impr Mult].

Sélection des photos que vous voulez imprimer

Sélectionnez les photos que vous voulez imprimer. Les photos sélectionnées peuvent être imprimées plus tard (réservation d'une seule photo), ou la photo que vous affichez peut être imprimée sur le champ.



Impression (OK)	Imprime la photo actuellement affichée. S'il y a une photo à laquelle la réservation [1 Impression] a déjà été appliquée, seule la photo réservée sera imprimée.
1 Impression (▲)	Applique la réservation d'impression à la photo actuellement affichée. Si vous voulez appliquer une réservation à d'autres photos après l'application de [1 Impression], utilisez <▶> pour les sélectionner.
Plus (▼)	Règle le nombre d'impressions et d'autres éléments pour la photo actuellement affichée, et si elle est à imprimer ou non. Pour le fonctionnement, reportez-vous à "Réglage des données d'impression" dans la section suivante.

Réglage des données d'impression

Sélectionnez d'imprimer ou non des données d'impression telles que la date, l'heure ou le nom de fichier sur la photo. Lorsque le mode d'impression est réglé sur [Impr Tout] et que [Réglage] est sélectionné, les options suivantes s'affichent.

	Règle le nombre d'impressions.
Date	Imprime la date et l'heure enregistrées sur la photo.
Nom Fichier	Imprime le nom de fichier enregistré sur la photo.
	Rogne l'image pour l'impression. Réglez la taille du rognage à l'aide de la touche Q ou et la position du rognage à l'aide de <▶>.

2 Une fois que vous avez réglé l'impression et les données d'impression pour les photos, sélectionnez [Impression], puis appuyez sur .

- Pour arrêter et annuler l'impression, appuyez sur . Pour reprendre l'impression, sélectionnez [Poursuivre].

■ Annulation de l'impression

Pour annuler l'impression, mettez en surbrillance [Annuler] et appuyez sur . Notez que tous les changements apportés à l'ordre d'impression seront perdus ; pour annuler l'impression et revenir à l'étape précédente, où vous pouvez apporter des changements à l'ordre d'impression actuel, appuyez sur **MENU**.



Menu de réglage

Utilisez le Menu de réglage pour régler les fonctions de base de l'appareil photo.

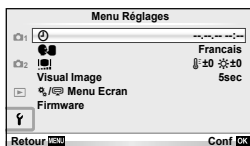

Pour plus de détails sur l'utilisation des listes de menus, reportez-vous à "Utilisation des menus" (P. 23).







Option	Description	
(Réglage de la date/heure)	Réglez l'horloge de l'appareil photo.	9
(Changement de la langue de l'affichage)	Vous pouvez remplacer la langue utilisée pour l'affichage sur l'écran et les messages d'erreur, c'est-à-dire l'anglais, par une autre langue.	—
(Ajustement de la luminosité de l'écran)	Vous pouvez ajuster la luminosité et la température de couleur de l'écran. L'ajustement de la température de couleur n'affecte que l'affichage de l'écran pendant la lecture. Utilisez $\triangleleft>$ pour mettre \updownarrow (température de couleur) ou \odot (luminosité) en surbrillance, et \triangle ∇ pour ajuster la valeur. Pour plus d'informations sur l'ajustement de la luminosité et de la température de couleur du viseur électronique, consultez [Ajustement EVF] (P. 90).	 —
Visual Image	Choisissez d'afficher ou non les images immédiatement après la prise de vue et pendant combien de temps. Ceci est utile pour faire une vérification rapide de la photo que vous venez tout juste de prendre. Le mode de prise de vue revient lorsque vous appuyez sur le déclencheur à mi-course pendant la vérification de la photo. [1sec]–[20sec] : Sélectionne la durée de l'affichage de chaque image en secondes. La durée peut être réglée par unités de 1 seconde. [Off] : La photo en cours d'enregistrement sur la carte n'est pas affichée. [Auto] : Affiche l'image en cours d'enregistrement puis passe en mode d'affichage. Ceci est utile pour effacer une image après vérification.	—
Menu Ecran	Choisir d'afficher les menus personnalisés ou le menu port accessoire.	81
Firmware	La version du firmware de votre produit sera affichée. Lorsque vous vous interrogez à propos de votre appareil photo ou des accessoires ou lorsque vous voulez télécharger le logiciel, vous devez déterminer quelle version de chaque produit vous utilisez.	—

Il est possible de personnaliser les paramètres de l'appareil photo à l'aide du menu personnalisé et du menu accessoire. Le menu personnalisé  est utilisé pour affiner les réglages de l'appareil photo. Le menu port accessoire  est utilisé pour ajuster les réglages des appareils de port accessoire.

Avant d'utiliser les menus Personnalisé/Port accessoire

Les menus Personnalisé et Port accessoire ne sont disponibles que lorsque l'option appropriée est sélectionnée pour [/ Menu Ecran] dans le menu de configuration.

- 1 Appuyez sur la touche **MENU** pour afficher les menus.
- 2 Sélectionnez l'onglet du menu de réglage  (P. 80) à l'aide de Δ ∇ et appuyez sur \triangleright .
- 3 Sélectionnez [/ Menu Ecran] à l'aide de Δ ∇ et appuyez sur \triangleright .
- 4 Sélectionner le menu désiré à l'aide de Δ ∇ et appuyez sur \triangleright .
- 5 Sélectionner [Active] à l'aide de Δ ∇ et appuyez sur .
 - Le menu sélectionné s'affiche.

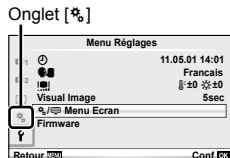
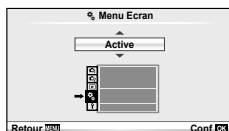
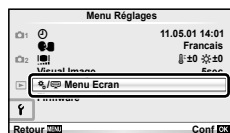

Options du Menu personnalisé







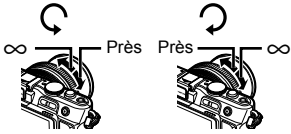

















AF/MF

MENU \rightarrow  \rightarrow 

Option	Description	
Mode AF	Choisissez le mode AF.	36
AF temps réel	Si [Active] est sélectionné, l'appareil photo continue d'effectuer la mise au point même si vous n'appuyez pas sur le déclencheur à mi-course.	—
Zone AF	Choisissez le mode de cible AF.	37
Réinit. Obj.	Lorsqu'elle est réglée sur [Active], cette fonction réinitialise la mise au point de l'objectif (sur infini) chaque fois que l'alimentation est coupée.	—
Pause Mise Point	Normalement, la mise au point est mémorisée pendant l'exposition lorsque la mise au point manuelle (MF) est sélectionnée. Sélectionnez [Active] pour permettre la mise au point à l'aide de la bague de mise au point.	—

Option	Description	
Direction MF	Vous pouvez personnaliser la façon dont l'objectif fait la mise au point en sélectionnant le sens de rotation de la bague de mise au point. <div style="text-align: center;">  </div>	—
Assist MF	Sélectionnez [Active] pour grossir automatiquement l'image pour une mise au point précise lorsque vous tournez la bague de mise au point en mode de mise au point manuelle.	—
[***] Réglage Initial	Choisissez la position de la cible AF qui sera sauvegardée comme position initiale. [HP] apparaît dans l'affichage de sélection de cible AF pendant que vous choisissez une position initiale.	—
Lumière AF	Sélectionner [Off] pour désactiver l'éclairage AF.	—
☺ Priorité Visage	Pendant la mise au point, l'appareil photo donne la priorité aux visages ou aux pupilles des sujets de portrait. L'appareil effectue un zoom avant sur les visages pendant l'affichage en gros plan.	39

☺ Touche Dial

Option	Description																
AEL/AFL	Assigner la mise au point ou le verrouillage AE à la touche Fn ou  si la fonction de la touche est réglée sur [AEL/AFL].	88															
Memo AEL/AFL	Si [Désactivé] est sélectionné, l'exposition n'est verrouillée que lorsque vous appuyez sur la touche.	41															
Touche Fonction	Choisir la fonction assignée au bouton choisi.	—															
 Fonction  Fonction  Fonction  Fonction	AEL/AFL,  , Prévis.,  , Accueil [***], MF, RAW  , Photo Test, Mon Réglage, LCD Réetroéclairé,  ,  , Guide En Direct, Téléconvertisseur Num, Off	89															
	 Fonction  Fonction  Fonction  Fonction	—															
Fonction Cadran	Choisir la fonction assignée au cadran avant et après que la touche  ne soit pressée. <table border="1" style="margin-left: auto; margin-right: auto;"> <thead> <tr> <th></th> <th>P</th> <th>A</th> <th>S</th> <th>M</th> </tr> </thead> <tbody> <tr> <td>Avant</td> <td></td> <td>Valeur d'ouverture</td> <td>Vitesse d'obturation</td> <td>Vitesse d'obturation</td> </tr> <tr> <td>Après</td> <td>Ps</td> <td></td> <td></td> <td>Valeur d'ouverture</td> </tr> </tbody> </table>		P	A	S	M	Avant		Valeur d'ouverture	Vitesse d'obturation	Vitesse d'obturation	Après	Ps			Valeur d'ouverture	—
	P	A	S	M													
Avant		Valeur d'ouverture	Vitesse d'obturation	Vitesse d'obturation													
Après	Ps			Valeur d'ouverture													
Direction Cadran	Choisissez le sens dans lequel vous faites pivoter la molette pour régler la vitesse d'obturation ou l'ouverture, ou pour déplacer le curseur.	—															
☺ Protec	Si [Off] est sélectionné, la compensation d'exposition et les autres paramètres peuvent être réglés en tournant le cadran de commande sans appuyer sur la touche  .	—															

Option	Description	👉
Priorité S	Si [Active] est sélectionné, l'obturateur peut être déclenché même lorsque l'appareil photo n'est pas au point. Cette option peut être réglée séparément pour les modes S-AF (P. 36) et C-AF (P. 36).	—
Priorité C		
H im/s 📄	Choisissez les cadences de prise de vue pour [📄] et [📄]. Les chiffres indiqués sont les maximums approximatifs.	49
L im/s 📄		

Option	Description	👉																																		
HDMI	[Sortie HDMI] : Sélection du format du signal vidéo numérique pour la connexion à un téléviseur via un câble HDMI. [Control HDMI] : Sélectionner [Active] pour permettre à l'appareil photo d'être actionné en utilisant des télécommandes pour TV prenant en charge le contrôle HDMI.	70																																		
Sortie Vidéo	Choisir le standard visuel ([NTSC] ou [PAL]) utilisé dans votre pays ou région.	69																																		
📄/Info Réglage	Choisir l'information affichée quand le bouton INFO est pressé. [▶️]Info : Sélectionner l'information affichée en lecture plein cadre. [LV-Info] : Sélectionner l'information affichée quand l'appareil photo est en mode de prise de vue. • Pour sélectionner un guide de cadre à partir de [📄], [📄], [📄], ou [📄], sélectionner [Affichage Grille]. [📄] Réglage : Sélectionner l'information affichée en lecture de calendrier et d'index.	32, 33, 64																																		
📄Réglage	Choisir les commandes affichées pour chaque mode de prise de vue. <table border="1" style="margin-left: 20px;"> <thead> <tr> <th rowspan="2">Contrôles</th> <th colspan="4">Mode de prise de vue</th> </tr> <tr> <th>P/A/S/M</th> <th>AUTO</th> <th>ART</th> <th>SCN</th> </tr> </thead> <tbody> <tr> <td>Commande En Direct (P. 22)</td> <td>Active/Off</td> <td>Active/Off</td> <td>Active/Off</td> <td>Active/Off</td> </tr> <tr> <td>SCP (P. 91)</td> <td>Active/Off</td> <td>Active/Off</td> <td>Active/Off</td> <td>Active/Off</td> </tr> <tr> <td>Guide En Direct (P. 20)</td> <td>—</td> <td>Active/Off</td> <td>—</td> <td>—</td> </tr> <tr> <td>Menu Art</td> <td>—</td> <td>—</td> <td>Active/Off</td> <td>—</td> </tr> <tr> <td>Menu Scène</td> <td>—</td> <td>—</td> <td>—</td> <td>Active/Off</td> </tr> </tbody> </table>	Contrôles	Mode de prise de vue				P/A/S/M	AUTO	ART	SCN	Commande En Direct (P. 22)	Active/Off	Active/Off	Active/Off	Active/Off	SCP (P. 91)	Active/Off	Active/Off	Active/Off	Active/Off	Guide En Direct (P. 20)	—	Active/Off	—	—	Menu Art	—	—	Active/Off	—	Menu Scène	—	—	—	Active/Off	32
Contrôles	Mode de prise de vue																																			
	P/A/S/M	AUTO	ART	SCN																																
Commande En Direct (P. 22)	Active/Off	Active/Off	Active/Off	Active/Off																																
SCP (P. 91)	Active/Off	Active/Off	Active/Off	Active/Off																																
Guide En Direct (P. 20)	—	Active/Off	—	—																																
Menu Art	—	—	Active/Off	—																																
Menu Scène	—	—	—	Active/Off																																
Personnaliser Mode Image	Afficher uniquement le mode image sélectionné lorsque la commande en direct ou le grand écran de contrôle est utilisé pour sélectionner un mode image.	—																																		
Réglage Histogramme	[Haute Lum] : Choisir la limite inférieure pour l'affichage du point culminant. [Ombre] : Choisir la limite supérieure pour l'affichage de l'ombre.	33																																		
Mode Guide	Choisissez [Active] pour afficher l'aide pour le mode sélectionné lorsque la molette de mode est tournée sur un nouveau réglage.	10																																		
Extend. LV	Si [Active] est sélectionné, la priorité sera accordée à rendre les images plus visibles; la compensation d'exposition d'effets et autres arrangements ne seront pas visibles dans le moniteur.	—																																		
Mode Live View Art	[mode1] : L'effet de filtre est toujours affiché. [mode2] : Les effets de filtre ne sont pas visibles sur l'écran pendant que vous appuyez sur le déclencheur à mi-course.	—																																		

Option	Description	👉
Mode Macro	[mode1] : Appuyez sur Q pour effectuer un zoom avant (14 × maximum) et sur ⏪ pour effectuer un zoom arrière. [mode2] : Appuyer sur Q pour afficher le cadre de zoom pour le rapport de zoom spécifique. Appuyer de nouveau sur Q pour zoomer.	14, 64
LCD Rétroéclairé	Si aucune opération n'est effectuée pour la période choisie, le rétroéclairage s'assombrit pour sauvegarder la puissance de la batterie. Le rétroéclairage ne s'assombrit pas si [Hold] est sélectionné.	—
Veille	L'appareil photo entrera en mode veille (économiseur d'énergie) si aucune opération n'est effectuée pendant la période choisie. L'appareil photo peut être réactivé en appuyant légèrement sur le bouton d'obturation.	—
■) (signal sonore)	Si cette option est réglée sur [Off], vous pouvez désactiver le signal sonore émis lorsque la mise au point est mémorisée en appuyant sur le déclencheur.	—
Volume	Régler le volume de lecture.	17, 62, 66
Mode USB	Choisissez un mode pour raccorder l'appareil photo à un ordinateur ou une imprimante. Sélectionner [Auto] pour présenter les options de mode USB chaque fois que l'appareil photo est relié.	—

Option	Description	👉
Etape EV	Choisissez la taille des incréments utilisés lorsque vous sélectionnez la vitesse d'obturation, l'ouverture, la compensation d'exposition et d'autres paramètres d'exposition.	—
Mesure	Choisissez un mode de mesure selon la scène.	41
Lecture AEL	Sélectionner la méthode régulatrice utilisée pour le blocage AE (P. 41). [Auto] : Utiliser la méthode régulatrice actuellement choisie.	—
ISO	Réglez la sensibilité ISO.	48
Etape ISO	Sélectionnez les incréments disponibles pour le choix de la sensibilité ISO.	—
Régl. ISO Auto	Choisissez la limite supérieure et la valeur de défaut utilisée pour la sensibilité ISO lorsque [Auto] est sélectionné pour [ISO]. [Limite Haute] : Choisissez la limite supérieure pour la sélection de la sensibilité ISO automatique. [Défaut] : Choisissez la valeur par défaut pour la sélection de la sensibilité ISO automatique.	—
ISO Auto	Choisir les modes de prise de vue pour lesquels [Auto] la sensibilité ISO est disponible. [P/A/S] : La sélection de la sensibilité ISO automatique est disponible dans tous les modes sauf M . La sensibilité ISO est fixée à ISO 200 en mode M . [Tout] : La sélection de la sensibilité ISO automatique est disponible dans tous les modes.	—
Temps Pose	Vous pouvez régler la durée maximale de la prise de vue en pose.	—
Anti-Vibration [⬇]	Choisissez le délai entre la pression du déclencheur et le déclenchement de l'obturation. Ceci diminue le bougé de l'appareil dû aux vibrations. Cette fonction est utile dans des situations telles que la photomicrographie ou l'astrophotographie. Elle est également utile pour la prise de vue en série (P. 49) et la photographie avec retardateur (P. 49).	—

Option	Description	
Flash Sync X ⚡	Choisissez la vitesse d'obturation utilisée lorsque le flash se déclenche.	104
Flash Lent ⚡	Choisissez la vitesse d'obturation la plus lente disponible lorsqu'un flash est utilisé.	104
+	Si cette option est réglée sur [Active], elle sera ajoutée à la valeur de compensation d'exposition et le contrôle d'intensité du flash sera réalisé.	40, 60

Option	Description	
Réduc Bruit	Cette fonction réduit le bruit qui est généré pendant de longues expositions. [Auto] : La réduction du bruit n'est effectuée que pour les vitesses d'obturateur lentes. [Active] : La réduction du bruit est effectuée à chaque prise de vue. [Off] : La réduction du bruit est désactivée. <ul style="list-style-type: none"> La réduction du bruit exige environ deux fois plus de temps que nécessaire pour enregistrer l'image. La réduction du bruit s'éteint automatiquement pendant la prise de vue en série. Cette fonction risque de ne pas agir efficacement dans certaines conditions de prise de vue ou avec certains sujets. 	53
Filtre Bruit	Choisir la quantité de réduction de bruit exécutée pour les hautes sensibilités ISO.	—
WB	Choisissez le mode de balance des blancs.	43
Tout	[Réglage] : Utilisez la même compensation de la balance des blancs dans tous les modes sauf [CWB]. [Réinitial] : Réglez la compensation de la balance des blancs pour tous les modes sauf [CWB] sur 0.	—
^{WB} _{AUTO} Couleur chaude	Sélectionner [Off] pour éliminer les couleurs "chaudes" des photos prises sous un éclairage incandescent.	—
+WB	Choisissez un réglage de la balance des blancs à utiliser avec le flash.	—
Esp. Couleur	Vous pouvez sélectionner le nombre de couleurs qui seront reproduites sur l'écran ou l'imprimante.	—
Comp. Vignelage	Choisissez [Active] pour corriger l'illumination périphérique selon le type d'objectif. <ul style="list-style-type: none"> La compensation n'est pas disponible pour les convertisseurs de téléobjectif ou les tubes-allonge. Le bruit peut être visible sur les bords des photos prises à des sensibilités ISO élevées. 	—

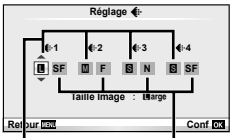
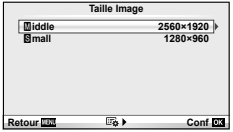
Option	Description	👉
Réglage ⏪	<p>Le mode d'enregistrement pour les photos JPEG peut être sélectionné entre quatre combinaisons de taille d'image et de taux de compression. L'appareil photo offre un choix de trois tailles et de quatre taux de compression pour chaque combinaison.</p> <div style="border: 1px solid black; padding: 5px;"> <p>Modification des modes d'enregistrement JPEG</p> <p>1) Utilisez ⏪⏩ pour sélectionner une combinaison ([⏪:1] – [⏪:4]) utilisez Δ ▽ pour changer.</p> <p>2) Appuyez sur Ⓞ.</p> </div>  <p>Nombre de pixels Taux de compression</p>	47
Taille Image	<p>Choisissez le nombre de pixels pour les images de taille [M] et [S].</p> <div style="border: 1px solid black; padding: 5px;"> <p>1) Sélectionnez [Taille Image] dans l'onglet ⚙️ Menu personnalisé 📷.</p> <p>2) Sélectionnez [Middle] ou [Small] et appuyez sur ▷.</p> <p>3) Choisissez un nombre de pixels et appuyez sur Ⓞ.</p> </div> 	47

Option	Description	👉
Effac. Direct	Si [Active] est sélectionné, le fait d'appuyer sur la touche 🗑 pendant l'affichage supprime immédiatement l'image actuelle.	—
Effac. RAW+JPEG	<p>Choisissez l'action effectuée lorsqu'une photo enregistrée à un réglage RAW+JPEG est effacée dans l'affichage d'une seule image (P. 15).</p> <p>[JPEG] : Seule la copie JPEG est effacée.</p> <p>[RAW] : Seule la copie RAW est effacée.</p> <p>[RAW+JPEG] : Les deux copies sont effacées.</p> <ul style="list-style-type: none"> • [Tout Effac] (P. 65) et [Efface Sélec] (P. 65) suppriment les copies RAW et JPEG. 	47
Nom Fichier	<p>[Auto] : Même lorsqu'une nouvelle carte est insérée, les numéros de dossiers de la carte précédente sont retenus. La numérotation des fichiers continue à partir du dernier numéro utilisé ou du plus haut numéro disponible sur la carte.</p> <p>[Réinitial] : Lorsque vous insérez une nouvelle carte, les numéros de dossiers commencent à 100 et les numéros de fichiers à 0001. Si la carte insérée contient des images, les numéros de fichiers commencent au numéro suivant le plus haut numéro de fichier sur la carte.</p>	—

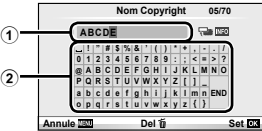
Option	Description	👉
Modif Nom Fichier	Choisir comment des dossiers d'image sont nommés en éditant la partie du nom de fichier sélectionné ci-dessous en gris. sRGB: Pmdd0000.jpg _____ Pmdd AdobeRGB: _mdd0000.jpg _____ mdd	—
Priorité Réglage	Choisissez la sélection par défaut ([Oui] ou [Non]) pour les boîtes de dialogue de confirmation.	—
Réglage DPI	Choisissez la résolution d'impression. [Auto] : La résolution d'impression est sélectionnée automatiquement selon la taille d'image. [Perso] : Appuyer sur ▶ pour sélectionner une résolution d'impression.	—
Réglages Copyright	<p>Ajouter les noms du photographe et du détenteur des droits à de nouvelles photographies. Les noms peuvent comporter jusqu'à 63 caractères.</p> <p>[Info. Copyright] : Sélectionner [Active] pour inclure les noms du photographe et du détenteur des droits dans les données Exif pour de nouvelles photographies.</p> <p>[Nom Auteur] : Entrer le nom du photographe.</p> <p>[Nom Copyright] : Entrer le nom du détenteur des droits.</p> <div style="border: 1px solid gray; padding: 10px; margin: 10px 0;"> <p>1) Sélectionner un caractère ② et appuyer sur la touche OK pour ajouter le caractère sélectionné au nom ①.</p>  <p>2) Répéter l'étape 1 pour compléter le nom, puis sélectionner [END] et appuyer sur la touch OK.</p> <ul style="list-style-type: none"> • Pour effacer un caractère, appuyez sur la touche INFO pour placer le curseur dans la zone du nom ①, mettez le caractère en surbrillance puis appuyez sur 🗑️. </div>	—

- OLYMPUS n'est pas responsable des dommages résultant de conflits quant à l'utilisation des [Réglages Copyright]. Utilisation à vos risques et périls.

Option	Description	👉
Mode	Sélectionner un mode d'enregistrement de vidéo. Cette option peut également être sélectionnée en utilisant la commande en direct.	61
Vidéo+Photo	Choisissez [Active] pour enregistrer une photo lorsque l'enregistrement de vidéo se termine.	92
Vidéo 🗣️	Choisissez [Off] pour enregistrer des vidéos sans le son. Cette option peut également être sélectionnée en utilisant la commande en direct.	62

Option	Description	[i]
Pixel Mapping	La fonction de cadrage des pixels permet à l'appareil de vérifier et de régler le système à transfert de charge et les fonctions de traitement d'image.	98
Régl Précis Expo	Ajustez l'exposition optimale séparément pour chaque mode de mesure. • Ceci réduit le nombre d'options de compensation d'exposition disponibles dans la direction choisie. • Les effets ne sont pas visibles dans le moniteur. Pour ajuster normalement l'exposition, effectuez une compensation d'exposition (P. 40).	—
Niveau Batterie	Choisir le niveau de batterie auquel l'avertissement  est affiché.	8
Eye-Fi*	Activer ou désactiver le téléchargement pendant l'utilisation de la carte Eye-Fi.	99

* L'appareil photo ne prend pas en charge le mode Eye-Fi "perpétuel". Assurez-vous de bien lire ce qui suit avant toute utilisation :  "Description de la carte" (P. 99)

■ AEL/AFL

MENU → ⚙ → [B] → [AEL/AFL]

Les touches **Fn** et  peuvent être utilisées pour la mesure ou pour la mise au point automatique. Sélectionner un mode pour chaque mode de mise au point.

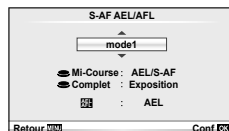







AEL/AFL

Mode		Fonction du déclencheur				Fonction de la touche Fn ou de la touche 	
		Pression à mi-course		Pression complète		Lorsque AEL/AFL est maintenue enfoncée	
		Mise au point	Exposition	Mise au point	Exposition	Mise au point	Exposition
S-AF	mode1	S-AF	Mémorisée	—	—	—	Mémorisée
	mode2	S-AF	—	—	Mémorisée	—	Mémorisée
	mode3	—	Mémorisée	—	—	S-AF	—
C-AF	mode1	Démarrage de C-AF	Mémorisée	Mémorisée	—	—	Mémorisée
	mode2	Démarrage de C-AF	—	Mémorisée	Mémorisée	—	Mémorisée
	mode3	—	Mémorisée	Mémorisée	—	Démarrage de C-AF	—
	mode4	—	—	Mémorisée	Mémorisée	Démarrage de C-AF	—
MF	mode1	—	Mémorisée	—	—	—	Mémorisée
	mode2	—	—	—	Mémorisée	—	Mémorisée
	mode3	—	Mémorisée	—	—	S-AF	—

■ **[Fn] Fonction**, **⊙ Fonction**

MENU →  →  → [Touche Fonction] → [[Fn] Fonction]/[⊙ Fonction]



Les fonctions suivantes peuvent être assignées à **Fn** et **⊙**. Les options disponibles varient de touche en touche.

AEL/AFL	Appuyez sur la touche Fn ou ⊙ pour mémoriser la mise au point et l'exposition.
⊙ REC	Appuyez sur la touche pour enregistrer une vidéo. Si l'enregistrement vidéo n'est pas actuellement assigné à une touche, il est possible d'enregistrer les vidéos en tournant le sélecteur de mode sur  et en appuyant sur le déclencheur.
Prévisu. (electronic)	L'ouverture s'arrête sur la valeur sélectionnée pendant que vous appuyez sur la touche (P. 51).
	L'appareil photo mesure la balance des blancs lorsque vous appuyez sur la touche (P. 44).
Accueil [•••]	Appuyez sur la touche permet de sélectionner la position de la cible AF sauvegardée avec [[•••] Réglage Initial] (P. 82). La position initiale de la cible AF est indiquée par une icône  . Appuyez de nouveau sur la touche pour revenir au mode de cible AF. Si l'appareil photo est éteint lorsque la position initiale est sélectionnée, la position initiale est réinitialisée.
MF	Appuyez sur la touche pour sélectionner le mode de mise au point manuelle. Appuyez de nouveau sur la touche pour restaurer le mode AF précédemment sélectionné.
RAW 	Appuyez sur la touche pour basculer entre les modes d'enregistrement JPEG et RAW+JPEG.
Photo Test	Pour prendre une photo et l'afficher sur l'écran sans l'enregistrer sur la carte, appuyez sur le déclencheur quand la touche Fn ou ⊙ est enfoncée.
Mon Réglage 1– Mon Réglage 4	Les photos prises alors que la touche Fn ou ⊙ est pressée seront prises en utilisant les réglages sélectionnés pour [Réinit/Mon Réglage] (P. 35).
LCD Rétroéclairé	Appuyez sur la touche Fn ou ⊙ pour éteindre l'écran. Ceci est utile lorsque vous utilisez le viseur électronique. Appuyez de nouveau sur la touche pour allumer l'écran.
	Appuyez sur la touche Fn ou ⊙ pour basculer entre  et  lorsque le caisson étanche est fixé.
Guide En Direct	Appuyez sur la touche pour afficher les guides en direct.
Téléconvertisseur Num	Appuyez sur la touche pour activer ou désactiver le zoom numérique.
Off	Aucune fonction n'est assignée à cette touche.



Options menu port accessoire

Partage OLYMPUS PENPAL

MENU →  → 



Option	Description	
Patientez Svp	Réception d'images et ajout de nouveaux clients au carnet d'adresse.	71
Répertoire	[Liste des appareils] : Visualiser les clients qui ont été enregistrés dans le carnet d'adresses. [Nouvel Appareil] : Ajouter un client au carnet d'adresse. [Progr. Recherche] : Sélectionner le temps de recherche de l'appareil pour un client.	72
Mes Infos OLYMPUS PENPAL	Afficher l'information pour votre OLYMPUS PENPAL, y compris le nom, l'adresse, et les services pris en charge. Appuyer sur  pour éditer le nom de l'appareil.	72
Taille Envoi Img	Choisir la taille à laquelle les images sont transmises: [Taille 1 : Petit] : Les photos sont envoyées à une taille équivalente à 640 × 480. [Taille 2 : Grand] : Les photos sont envoyées à une taille équivalente à 1920 × 1440. [Taille 3 : Moyen] : Les photos sont envoyées à une taille équivalente à 1280 × 960.	71





Album OLYMPUS PENPAL

MENU →  → 

Option	Description	
Tout Copier	Tous les dossiers d'images et de son sont copiés entre la carte de mémoire et OLYMPUS PENPAL. Les images copiées sont redimensionnées selon l'option choisie pour la taille de copie d'image.	72
Annul Protec	Enlever la protection de toutes les images dans l'album OLYMPUS PENPAL.	72
Mem. Usage Album	Afficher le nombre d'images actuellement dans l'album et le nombre d'images additionnelles pouvant être stockées [Taille 2 : Moyen].	72
Réglage Mem. Album	[Tout Effac] : Effacer toutes les photos de l'album. [Format Album] : Formater l'album.	72
Taille Copie Img	Choisir la taille à laquelle les images sont copiées. [Taille 1 : Grand] : Les images copiées ne sont pas redimensionnées. [Taille 2 : Moyen] : Les photos sont copiées à une taille équivalente à 1920 × 1440.	72

Viseur Electronique

MENU →  → 

Option	Description	
Ajustement EVF	Ajuster l'éclat et la température de couleur du viseur électronique. La température de couleur choisie est également utilisée dans le moniteur pendant la lecture. Utiliser  pour choisir la température de couleur () ou l'éclat () et utiliser  pour choisir des valeurs entre [+7] et [-7].	102



Utilisation du grand écran de contrôle

Le terme "grand écran de contrôle" se réfère à l'affichage illustré ci-dessous, qui énumère les réglages de prise de vue ainsi que l'option actuellement sélectionnée pour chaque.

Pour utiliser le grand écran de contrôle, sélectionnez [Active] pour [Réglage] > [SCP] (P. 83). Pour choisir entre le contrôle direct, le grand écran de contrôle et d'autres affichages, appuyez sur [OK] lorsque l'appareil photo est en mode de prise de vue puis appuyez sur la touche **INFO** pour naviguer entre les différents affichages.

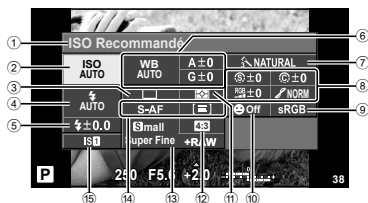

■ Réglages pouvant être modifiés à l'aide du grand écran de contrôle

- | | |
|--|--------------------------------------|
| ① Option actuellement sélectionnée | Saturation RGB P. 46 |
| ② Sensibilité ISO P. 48 | Luminosité P. 46 |
| ③ Prise de vue en série/avec retardateur P. 49 | Filtre noir et blanc (F) P. 46 |
| ④ Mode de flash P. 59 | Ton d'image (T) P. 46 |
| ⑤ Commande d'intensité du flash P. 60 | ⑨ Esp. couleur P. 85 |
| ⑥ Balance des blancs P. 43 | ⑩ Priorité visage P. 39, 82 |
| Compensation de la balance des blancs P. 44 | ⑪ Mode de mesure P. 41 |
| ⑦ Mode d'images P. 45 | ⑫ Format d'affichage P. 48 |
| ⑧ Netteté (S) P. 46 | ⑬ Mode d'enregistrement P. 47 |
| Contraste (C) P. 46 | ⑭ Mode AF P. 36 |
| | Cible AF P. 37 |
| | ⑮ Stabilisateur d'image P. 42 |

! Précautions

- Non affiché en mode d'enregistrement vidéo.

1 Après l'affichage du super panneau de commande, sélectionner le réglage souhaité en utilisant Δ ∇ \leftarrow \rightarrow et appuyer sur [OK].

- Vous pouvez également sélectionner les réglages en utilisant le cadran de commande.



2 Sélectionner une option en utilisant \leftarrow \rightarrow et appuyer sur [OK].

- Répétez les étapes 1 et 2 si nécessaire.
- Les réglages sélectionnés prennent effet automatiquement si aucune opération n'est effectuée pendant quelques secondes.

3 Appuyez sur le déclencheur jusqu'à mi-course pour revenir en mode de prise de vue.



Enregistrement de vidéos avec le déclencheur

Les vidéos sont généralement enregistrées en utilisant la touche , mais vous pouvez utiliser le déclencheur si d'autres fonctions ont été assignées aux touches **Fn** et .

1 Réglez la molette de mode sur .

2 Appuyez sur le déclencheur à mi-course et procédez à la mise au point sur ce que vous souhaitez enregistrer.

- Lorsque le sujet est au point, le symbole de mise au point correcte s'allume.

Symbole de mise au point correcte



Affichage du mode 

Durée d'enregistrement disponible

3 Appuyez complètement sur le déclencheur pour commencer l'enregistrement.

- **•REC** s'allume quand la vidéo et le son sont enregistrés simultanément.





S'allume en rouge pendant l'enregistrement

Durée d'enregistrement totale

4 Appuyez complètement sur le déclencheur pour arrêter l'enregistrement.

10 Prise d'une photo quand l'enregistrement se termine

Sélectionnez [Active] pour [Vidéo+Photo] pour prendre une image fixe lorsque l'enregistrement de vidéo est terminé. Cette fonction est pratique si vous souhaitez enregistrer une image fixe ainsi que la vidéo.

1 Sélectionnez [Vidéo+Photo] dans l'onglet  Menu personnalisé (P. 81) .

2 Sélectionnez [Active] et appuyez sur la touche .

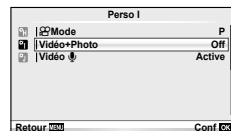

Précautions

- Cette option n'est disponible que lorsque le déclencheur est utilisé pour enregistrer les vidéos.

Photographie au flash avec télécommande sans fil

Les flashes externes qui offrent un mode de commande à distance et qui sont prévus pour être utilisés avec cet appareil photo peuvent être utilisés pour la photographie au flash sans fil. L'appareil photo peut commander indépendamment jusqu'à 3 groupes de flashes dont le flash fourni et/ou des flashes à distance. Consultez la documentation fournie avec les flashes externes pour plus de détails.

1 Placer les unités de flash distantes en mode RC et les placer selon vos besoins.

- Allumez le flash externe, appuyez sur la touche MODE et sélectionnez le mode RC.
- Sélectionnez un canal et un groupe pour chaque flash externe.

2 Sélectionner [Active] pour [Mode RC ⚡] dans le menu de prise de vue 2 (P. 107).

- Le super panneau de contrôle passe en mode RC.
- Vous pouvez choisir un affichage du panneau de commande en appuyant à plusieurs reprises sur le bouton **INFO**.
- Sélectionner un mode flash (remarquer que la réduction yeux rouges n'est pas disponible en mode RC).

3 Ajuster les réglages pour chaque groupe dans le panneau de commande.

Groupe

- Sélectionnez le mode de commande du flash et ajustez l'intensité du flash individuellement pour chaque groupe. Pour **MANUEL**, sélectionnez l'intensité du flash.

Réglez les paramètres pour le flash fourni.

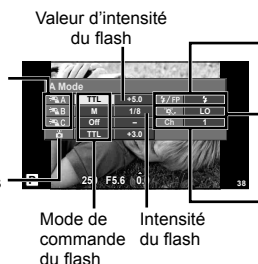

Flash normal/Flash super FP

- Basculez entre le flash normal et le flash super FP.

Niveau de lumière de communication

- Réglez le niveau de lumière de communication sur [HI], [MID] ou [LO].

Canal

- Réglez le canal de communication sur le même canal utilisé sur le flash.

4 Fixez le flash fourni et relevez la tête de flash.

■ Plage de commande du flash sans fil

Positionnez les flashes sans fil avec leurs capteurs à distance face à l'appareil photo. L'illustration à droite montre les plages approximatives dans lesquelles les flashes peuvent être positionnés. La plage de commande réelle varie selon les conditions locales.

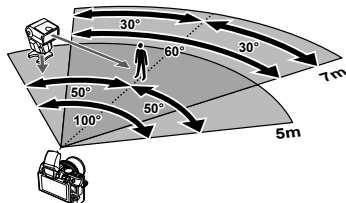

! Précautions

- Nous recommandons d'utiliser un seul groupe de jusqu'à trois unités de flash à distance.
- Les unités de flash à distance ne peuvent pas être utilisées pour la synchronisation lente du deuxième rideau ou pour les expositions antichoc plus de 4 secondes.
- Si le sujet est trop prêt de l'appareil photo, les flashes de contrôle émis par le flash fourni peuvent affecter l'exposition (cet effet peut être réduit en diminuant la puissance de sortie du flash fourni, par exemple en utilisant un diffuseur).

Informations et conseils de prise de vue

L'appareil photo ne s'allume pas quand une batterie est chargée

La batterie n'est pas totalement chargée

- Chargez la batterie avec le chargeur.

La batterie est temporairement inutilisable en raison du froid

- Les performances de la batterie se dégradent aux basses températures. Retirez la batterie et réchauffez-la, en la mettant dans votre poche quelques temps.

Aucune photo n'est prise lorsque le déclencheur est enfoncé

L'appareil photo s'est éteint automatiquement

- L'appareil photo entre automatiquement en mode veille pour réduire l'activité de la batterie si aucune opération n'est effectuée pendant une certaine période de temps.

 [Veille] (P. 15)

Si aucune opération n'est effectuée pendant un laps de temps (5 minutes) après l'entrée en mode de veille de l'appareil photo, l'appareil photo s'éteindra automatiquement.

Le flash n'a pas fini d'être rechargé

- Sur l'écran, le symbole  clignote lors de la recharge. Attendez que le symbole cesse de clignoter, puis appuyez sur le déclencheur.

Incapacité à faire la mise au point

- L'appareil photo ne peut pas se concentrer sur les sujets qui sont trop proches de l'appareil photo ou qui ne sont pas adaptés à la mise au point automatique (la marque de confirmation d'AF clignotera dans le moniteur). Augmenter la distance au sujet ou focaliser sur un objet contrasté à la même distance de l'appareil photo que votre sujet principal, préparer la vue, et prenez la photo.

Sujets difficiles à mettre au point

Il peut être difficile de faire la mise au point automatiquement dans les situations suivantes.

Le symbole de mise au point correcte clignote. Ces sujets ne sont pas au point.

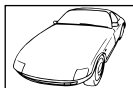

Sujet insuffisamment contrasté

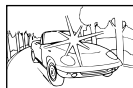

Lumière extrêmement lumineuse au centre de l'image

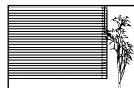

Sujet ne contenant pas de lignes verticales

Le symbole de mise au point correcte s'allume mais la mise au point du sujet n'est pas faite.



Sujets placés à des distances différentes

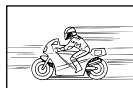

Sujet se déplaçant rapidement



Sujet à l'extérieur de la zone AF

La fonction de réduction du bruit est activée

- Lors de la prise de vue de scènes de nuit, les vitesses d'obturation sont plus lentes et des parasites ont tendance à apparaître sur les images. L'appareil photo active la fonction de réduction du bruit après la prise de vue à une vitesse d'obturation lente. La prise de vue n'est pas permise pendant l'activation de la fonction. Vous pouvez régler [Réduc Bruit] sur [Off].  "Personnalisation des réglages de l'appareil photo" (P. 81)

La date et l'heure n'ont pas été réglées

L'appareil utilise les réglages en vigueur au moment de l'achat

- La date et l'heure ne sont pas réglées au moment de l'achat. Réglez la date et l'heure avant d'utiliser l'appareil photo.  "Réglage de la date et de l'heure" (P. 9)

La batterie a été retirée de l'appareil photo

- Les réglages de date et d'heure reprendront les réglages d'usine par défaut si l'appareil photo est laissé sans batterie durant environ 1 jour. Les réglages seront perdus plus rapidement si la batterie a été introduite dans l'appareil puis retirée peu de temps après. Avant de prendre des photos importantes, vérifiez que les réglages de la date et de l'heure sont corrects.

Les fonctions définies reprennent leurs réglages d'usine par défaut

Lorsque vous tournez la molette de mode ou que vous éteignez l'appareil dans un mode de prise de vue autre que **P**, **A**, **S** ou **M**, les fonctions dont les réglages ont été modifiés reprennent leurs réglages d'usine par défaut.

L'image prise apparaît blanchâtre

Ceci peut survenir quand la photo est prise dans des conditions de contre-jour ou de demi contre-jour. Ceci est causé par un phénomène appelé lueur ou fantôme. Autant que possible, envisagez une composition de façon à ce qu'aucune source de lumière puissante ne soit prise sur la photo. La lueur peut survenir même lorsqu'il n'y a pas de source de lumière dans la photo. Utilisez un pare-soleil pour protéger l'objectif de la source de lumière. Si le pare-soleil n'a pas d'effet, utilisez votre main pour protéger l'objectif de la lumière.

 "Objectifs interchangeables" (P. 100)

Un ou plusieurs points lumineux inconnus apparaissent sur le sujet dans la photo prise

Cela peut être dû à des pixels pris sur le système à transfert de charge. Effectuez un [Pixel Mapping]. Si le problème persiste, recommencez le cadrage des pixels à plusieurs reprises.











 "Cadrage des pixels - Contrôle des fonctions de traitement d'image" (P. 98)



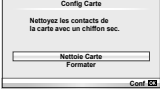





Fonctions qui ne peuvent pas être sélectionnées dans les menus

Certains éléments peuvent ne pas être sélectionnables dans les menus pendant l'utilisation du pavé directionnel.

- Éléments qui ne peuvent pas être réglés avec le mode de prise de vue actuel
- Éléments qui ne peuvent pas être réglés parce qu'un élément a déjà été réglé : Combinaison de [] et [Réduc Bruit], etc.

Codes d'erreurs

Indications sur l'écran	Cause possible	Solution
 Pas De Carte	Aucune carte n'a été insérée ou vous avez inséré une carte qui n'est pas reconnue.	Insérez une carte ou insérez une carte différente.
 Err Carte	Il y a un problème avec la carte.	Insérez la carte de nouveau. Si le problème persiste, formatez la carte. Si la carte ne peut pas être formatée, elle ne peut pas être utilisée.
 Ecrit Protégée	Il est impossible d'écrire sur la carte.	Le commutateur de protection d'écriture de la carte est réglé sur la position "LOCK". Libérez le commutateur. (P. 99)
 Cart Pleine	<ul style="list-style-type: none"> La carte est pleine. Vous ne pouvez plus prendre de photo ni y enregistrer d'autres informations comme une réservation d'impression. Il n'y a pas de place sur la carte et la réservation d'impression ou les nouvelles images ne peuvent pas être enregistrées. 	Remplacez la carte ou supprimez les photos inutiles. Avant de les effacer, téléchargez les images importantes sur un ordinateur.
	Impossible de lire la carte. Il est possible que la carte ne soit pas formatée.	<ul style="list-style-type: none"> Sélectionnez [Nettoie Carte], appuyez sur  et éteignez l'appareil photo. Retirez la carte et essuyez la surface métallique à l'aide d'un chiffon doux et sec. Sélectionnez [Formater] ▶ [Oui], puis appuyez sur  pour formater la carte. Le formatage de la carte efface toutes les données sur celle-ci.
 Pas Image	Il n'y a aucune image sur la carte	La carte ne contient aucune image. Enregistrez et affichez les images.
 Erreur D'Image	L'image sélectionnée ne peut pas être affichée à cause d'un problème avec cette image. Ou l'image ne peut pas être utilisée pour l'affichage sur cet appareil.	Utilisez un logiciel de traitement d'image pour visualiser l'image sur un ordinateur. Si ce n'est pas possible, le fichier image est endommagé.
 L'image Ne Peut Être Éditée	Cet appareil photo ne permet pas de modifier des photos prises avec d'autres appareils.	Utilisez un logiciel de traitement d'image pour modifier la photo.
 Erreur D'Image	Les images ne peuvent pas être transférées entre des dispositifs en cours de réception ou de transmission de données.	Augmentez la mémoire disponible sur la carte, par exemple en effaçant les images inutiles, ou choisissez une taille inférieure pour les images en cours de transmission.

Indications sur l'écran	Cause possible	Solution
		Mettez l'appareil photo hors tension et laissez la température interne diminuer.
 Température interne trop élevée. Svp attendez avant d'utiliser l'appareil.	La température interne de l'appareil photo a augmenté à cause de la prise de vue en série.	Patiencez quelques instants pour que l'appareil photo s'arrête automatiquement. Laissez la température interne de l'appareil photo diminuer avant d'effectuer d'autres opérations.
 Batterie Vide	La batterie est complètement déchargée.	Rechargez la batterie.
 Non Connecté	L'appareil photo n'est pas correctement connecté à un ordinateur, à une imprimante, à un affichage HDMI ou à un autre dispositif.	Reconnectez l'appareil photo.
 Pas de Papier	Il n'y a pas de papier dans l'imprimante.	Placez du papier dans l'imprimante.
 Pas D'Encre	Il n'y a plus d'encre dans l'imprimante.	Remplacez la cartouche d'encre de l'imprimante.
 Bourrage	Il s'est produit un bourrage papier.	Retirez le papier qui est bloqué.
Nouveaux Réglages	Le bac d'alimentation de l'imprimante a été retiré ou l'imprimante a été manipulée pendant que des réglages étaient faits sur l'appareil photo.	Ne manipulez pas l'imprimante lorsque vous faites des réglages sur l'appareil photo.
 Erreur Impr	Un problème est survenu avec l'imprimante et/ou l'appareil.	Éteignez l'appareil photo et l'imprimante. Vérifiez l'imprimante et remédiez à tous les problèmes avant de remettre en marche.
 Impression Impossible	Des photos enregistrées sur d'autres appareils photo peuvent ne pas être imprimées avec cet appareil photo.	Utilisez un ordinateur personnel pour imprimer.
L'objectif est verrouillé. Veuillez déverrouiller l'objectif.	L'objectif rétractable reste rétracté.	Déployez l'objectif. (P. 14)
Merci de vérifier les conditions d'utilisation de l'objectif.	Une anomalie s'est produite entre l'appareil photo et l'objectif.	Éteignez l'appareil photo, vérifiez le raccordement avec l'objectif et rallumez-le.

Nettoyage et rangement de l'appareil photo

Nettoyage de l'appareil photo

Éteignez l'appareil photo et retirez la batterie avant de nettoyer l'appareil.

Extérieur :

- Essuyez délicatement avec un chiffon doux. Si l'appareil est très sale, trempez le chiffon dans de l'eau légèrement savonneuse et essorez-le. Essuyez l'appareil photo avec le chiffon humide puis séchez-le avec un chiffon sec. Si vous avez utilisé l'appareil à la plage, utilisez un chiffon trempé dans de l'eau douce et essorez-le bien.

Écran :

- Essuyez délicatement avec un chiffon doux.

Objectif :

- Soufflez la poussière hors de l'objectif à l'aide d'une soufflette disponible dans le commerce. Pour l'objectif, essuyez délicatement avec du papier nettoyant pour objectif.

Rangement

- Si vous n'utilisez pas l'appareil photo pendant une période prolongée, retirez la batterie et la carte. Rangez l'appareil photo dans un endroit frais, sec et bien aéré.
- Insérez régulièrement la batterie et vérifiez le fonctionnement de l'appareil photo.
- Enlever la poussière et les autres corps étrangers du corps et du cache arrière avant de les attacher.
- Montez le bouchon avant de l'appareil photo pour empêcher l'entrée de poussière dans l'appareil quand aucun objectif n'est fixé. Assurez-vous de remplacer les caches d'objectif avant et arrière avant de retirer l'objectif.
- Nettoyer l'appareil photo après toute utilisation.
- Ne pas stocker avec de l'insectifuge.

Nettoyage et contrôle du système à transfert de charge

Cet appareil dispose d'une fonction de protection anti-poussière pour empêcher la poussière d'aller sur le système à transfert de charge et retire toute poussière ou saleté de la surface du système à transfert de charge par vibrations ultrasonores. La fonction anti-poussière fonctionne lorsque l'appareil photo est mis en marche.





La protection anti-poussière fonctionne en même temps que la fonction pixel mapping, vérifiant ainsi le système à transfert de charge et le circuit de traitement d'image. La fonction de protection anti-poussière étant activée à chaque mise sous tension de l'appareil photo, l'appareil doit être tenu droit pour permettre à la fonction de protection anti-poussière d'être efficace.

⚠ Précautions

- N'utilisez pas de solvants puissants tels que le benzène ou l'alcool, ni de chiffons traités chimiquement.
- Évitez de ranger l'appareil dans des endroits où des produits chimiques sont manipulés, pour protéger l'appareil de la corrosion.
- Des dépôts risquent de se former sur la surface de l'objectif s'il n'est pas nettoyé.
- Vérifiez chaque pièce de l'appareil avant de l'utiliser s'il n'a pas été utilisé pendant une longue période. Avant de prendre des photos importantes, assurez-vous de faire une prise de vue d'essai et vérifiez que l'appareil fonctionne correctement.

Cadrage des pixels - Contrôle des fonctions de traitement d'image

La fonction de cadrage des pixels permet à l'appareil de vérifier et de régler le système à transfert de charge et les fonctions de traitement d'image. Après l'utilisation de l'écran ou une prise de vue en série, attendez au moins une minute avant d'utiliser cette fonction pour lui permettre de fonctionner correctement.

- 1 Sélectionnez [Pixel Mapping] dans l'onglet  Menu personnalisé (P. 81) .
- 2 Appuyez sur , puis appuyez sur .
 - La barre [Occupé] est affichée pendant le cadrage des pixels. Lorsque le cadrage des pixels est terminé, le menu réapparaît.

Précautions

- Si vous coupez par inadvertance l'alimentation de l'appareil photo pendant le cadrage des pixels, recommencez à partir de l'étape 1.

Description de la carte

Cartes utilisables

Dans ce manuel, tous les dispositifs de stockage sont désignés sous le nom de "cartes". Les types de carte mémoire SD (disponible dans le commerce suivants) peuvent être utilisés avec cet appareil photo : SD, SDHC, SDXC, et Eye-Fi. Pour obtenir les informations les plus récentes, veuillez consulter le site Web d'Olympus.



Commutateur de protection d'écriture de carte SD

Une carte SD possède un commutateur de protection d'écriture. Si vous réglez le commutateur du côté "LOCK", vous ne pouvez pas écrire sur la carte, en supprimer des données ou la formater. Le fait de remettre le commutateur en position déverrouillée permet l'écriture.





Précautions

- Les données de la carte ne seront pas totalement effacées, même après que le formatage de la carte ou l'effacement des données. Lorsque vous jetez la carte, détruisez-la pour éviter que des informations personnelles ne se retrouvent entre d'autres mains.
- Utilisez la carte Eye-Fi conformément aux lois et réglementations du pays où l'appareil photo est utilisé.
- Dans les endroits comme dans un avion, où la communication Eye-Fi est interdite, retirez la carte Eye-Fi de l'appareil photo ou bien réglez [Eye-Fi] (P. 88) sur [Off].
- La carte Eye-Fi peut chauffer pendant son utilisation.
- Lors de l'utilisation d'une carte Eye-Fi, il se peut que la batterie s'épuise plus rapidement.
- Lors de l'utilisation d'une carte Eye-Fi, il se peut que l'appareil photo fonctionne plus lentement.

Formatage de la carte

Les cartes peuvent être formatées avec cet appareil photo avant la première utilisation ou après avoir été utilisées avec d'autres appareils photos ou ordinateurs. Toutes les données enregistrées sur la carte, y compris les données protégées, sont effacées lors du formatage. Avant de formater une carte qui a déjà été utilisée, assurez-vous qu'elle ne contient pas d'images importantes.

- 1 Sélectionnez [Config Carte] dans le menu de prise de vue  (P. 107).
- 2 Sélectionnez [Formater].
- 3 Sélectionnez [Oui] et appuyez sur .
 - Le formatage est effectué.

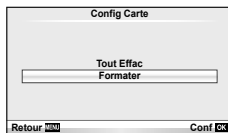

Batterie et chargeur

- Utilisez la batterie Olympus lithium-ion. Utilisez uniquement des batteries rechargeables OLYMPUS.
- Utilisez uniquement des chargeurs de batterie compatibles pour charger les batteries rechargeables.
- La consommation d'énergie de l'appareil varie selon l'usage et d'autres conditions.
- Comme les actions suivantes consomment beaucoup d'énergie, la batterie s'épuisera rapidement.
 - Mise au point automatique de manière répétitive en appuyant sur le déclencheur à mi-course en mode de prise de vue.
 - Affichage des images sur l'écran pendant une période prolongée.
 - Quand l'appareil est raccordé à l'ordinateur ou l'imprimante.
- Lors de l'utilisation d'une batterie épuisée, l'appareil peut s'éteindre sans que le message d'avertissement de batterie faible soit affiché.
- La batterie ne sera pas complètement chargée lors de l'achat. Chargez la batterie en utilisant le chargeur fourni avant l'utilisation.
- Le temps normal de chargement avec le chargeur fourni est d'environ 3 heures 30 minutes (estimation).
- Ne pas essayer d'utiliser des chargeurs qui ne sont pas spécifiquement indiqués pour une utilisation avec la batterie fournie, ou d'utiliser des batteries qui ne sont pas spécifiquement indiquées pour l'utilisation avec le chargeur fourni.

! Précautions

- Il existe un risque d'explosion si la batterie est remplacée avec une batterie de type incorrect. Respectez les instructions lors de la mise au rebut de batteries usagées. "Précautions pour la manipulation de la batterie" (P. 114)

Utilisation du chargeur à l'étranger

- Le chargeur peut être utilisé avec la plupart des sources électriques dans la plage comprise entre 100 V et 240 V CA (50/60 Hz) dans le monde entier. Cependant, en fonction du pays ou de la région où vous vous trouvez, la prise murale CA peut se présenter sous une forme différente et l'adaptation du chargeur à la prise peut nécessiter l'utilisation d'un adaptateur. Pour plus d'informations, contactez votre fournisseur local d'électricité ou une agence de voyages.
- N'utilisez pas les adaptateurs de voyage disponibles dans le commerce car le chargeur pourrait mal fonctionner.

Objectifs interchangeables

Choisir un objectif selon la scène et votre intention créatrice. Utilisez exclusivement les objectifs conçus pour le système Micro Four Thirds et portant le label M.ZUIKO ou le symbole indiqué à droite. Avec un adaptateur, vous pouvez également utiliser des objectifs Four Thirds System et OM System.



! Précautions

- Quand vous montez ou enlevez le bouchon avant et l'objectif de l'appareil photo, gardez la monture d'objectif de l'appareil photo dirigée vers le bas. Ceci permet d'éviter à la poussière ou à un corps étranger de tomber à l'intérieur de l'appareil photo.
- N'enlevez pas le bouchon avant et ne montez pas l'objectif dans des endroits poussiéreux.
- Ne dirigez pas l'objectif monté de l'appareil photo vers le soleil. Ceci pourrait causer un mauvais fonctionnement de l'appareil ou même l'enflammer dû à l'effet loupe du soleil se reflétant dans l'objectif.
- Veillez à ne pas perdre le bouchon avant ou le bouchon arrière.

Caractéristiques de l'objectif M.ZUIKO DIGITAL

■ Nomenclature

- ① Filetage de montage du filtre
- ② Bague du zoom (objectifs zoom uniquement)
- ③ Bague de mise au point
- ④ Index de montage
- ⑤ Contacts électriques
- ⑥ Capuchon avant
- ⑦ Capuchon arrière

Si le capuchon est fixé à l'objectif avec une bague décorative, faites pivoter la bague vers la gauche.

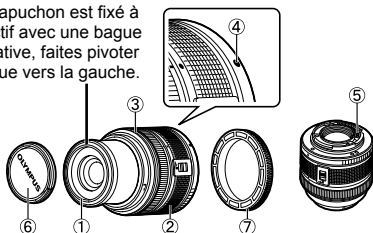

■ Combinaisons d'objectifs et d'appareils photo

Objectif	Appareil photo	Fixation	AF	Mesure
Objectif système Micro Four Thirds	Appareil photo système Micro Four Thirds	Oui	Oui	Oui
Objectif système Four Thirds		Fixation possible avec un adaptateur de montage	Oui ^{*1}	Oui
Objectifs système OM			Non	Oui ^{*2}
Objectif système Micro Four Thirds	Appareil photo système Four Thirds	Non	Non	Non

*1 Il n'est pas possible d'utiliser [C-AF] et [C-AF+TR] de [Mode AF].

*2 Une mesure précise n'est pas possible.

■ Spécifications principales

Élément	14–42 mm II R	17 mm	40–150 mm R	14–150 mm
Monture	Monture Micro Four Thirds			
Longueur focale	14–42 mm	17 mm	40–150 mm	14–150 mm
Ouverture maximale	f/3,5–5,6	f/2,8	f/4,0–5,6	f/4,0–5,6
Angle d'image	75°–29°	64,9°	30,3°–8,2°	75°–8,2°
Configuration de l'objectif	7 groupes, 8 lentilles	4 groupes, 6 lentilles	10 groupes, 13 lentilles	11 groupes, 15 lentilles
	Revêtement multicouche			
Commande de diaphragme	f/3,5–22	f/2,8–22	f/4,0–22	f/4,0–22
Plage de prise de vue (Longueur focale)	• 0,25 m–∞ (14–19 mm) • 0,3 m–∞ (20–42 mm)	0,2 m–∞	0,9 m–∞	0,5 m–∞
Réglage de la mise au point	Commutation AF/MF			
Poids (excluant le pare-soleil et le bouchon)	115 g	71 g	190 g	260 g
Dimensions (diamètre maximum × longueur totale)	ø56,5×50 mm	ø57×22 mm	ø63,5×83 mm	ø63,5×83 mm
Diamètre de filetage du montage du filtre	37 mm	37 mm	58 mm	58 mm

! Précautions

- Les bords des images risquent d'être tronqués si plusieurs filtres sont utilisés en même temps ou si un filtre épais est utilisé.

Accessoires principaux

Adaptateur de monture

Les adaptateurs de montage permettent à l'appareil photo d'être utilisé avec les objectifs ne répondant pas à la norme Micro Four Thirds System.

■ Adaptateur Four Thirds (MMF-2)

L'appareil photo nécessite l'utilisation d'un adaptateur d'objectif MMF-2 Four Thirds pour fixer les objectifs Four Thirds. Certains dispositifs, tels que la mise au point automatique, peuvent ne pas être disponibles.

■ Adaptateur du OM (MF-2)

Utilisation avec des objectifs OLYMPUS OM System. La mise au point et l'ouverture doivent être réglées manuellement. La stabilisation d'image peut être utilisée. Entrer la longueur focale de l'objectif utilisé dans les réglages de stabilisation d'image de l'appareil photo.

Câble de déclenchement (RM-UC1)

A utiliser quand le moindre mouvement de l'appareil photo peut avoir comme conséquence des images brouillées, par exemple pour la macro ou la photographie de pose. La télécommande est reliée via le connecteur USB de l'appareil photo.

Convertisseur d'objectifs

Convertisseur d'objectifs fixés à l'objectif de l'appareil photo pour une photographie grand angle ou macro rapide et facile. Consultez le site Web Olympus pour plus d'informations sur les objectifs pouvant être utilisés.

- Utiliser la fixation d'objectif adaptée au mode **SCN** (☒, ☒, ou ☒).

Eclairage macro directionnel (MAL-1)

Utiliser pour éclairer des sujets pour la macro photographie, même à des gammes pour lesquelles un dégradé se produirait avec le flash.

Kit microphone (SEMA-1)

Produit des enregistrements de meilleure qualité que le microphone intégré de l'appareil photo. Le microphone peut être placé à une certaine distance de l'appareil photo pour éviter d'enregistrer les bruits ambiants ou le bruit de vent. D'autres microphones commerciaux peuvent également être utilisés à votre guise (alimentation de par la mini-prise stéréo de ø3,5 millimètre).

Viseurs électroniques (VF-2)

Il est possible d'utiliser le viseur électronique pour visualiser l'affichage de la prise de vue. Ceci s'avère pratique si vous vous trouvez dans un endroit très éclairé, tel que dans la lumière directe du soleil, où il est difficile de consulter l'écran, ou si vous utilisez l'appareil photo en contre-plongée.

Affichage d'avertissement relatif à l'exposition

Si l'obtention de l'exposition optimale est impossible en appuyant à mi-course sur le déclencheur, l'affichage clignote sur l'écran.

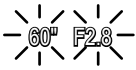
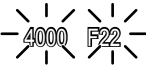
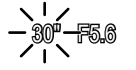
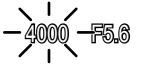
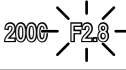
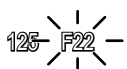
Mode de prise de vue	Exemple d'affichage d'avertissement (clignotant)	État	Action
P	 60" F2.8	Le sujet est trop sombre.	<ul style="list-style-type: none"> Augmentez la sensibilité ISO. Utilisez le flash.
	 4000 F22	Le sujet est trop lumineux.	<ul style="list-style-type: none"> Réduisez la sensibilité ISO. Utilisez un filtre ND disponible dans le commerce (pour régler la quantité de lumière).
A	 30" F5.6	Le sujet est sous-exposé.	<ul style="list-style-type: none"> Réduisez la valeur d'ouverture. Augmentez la sensibilité ISO.
	 4000 F5.6	Le sujet est surexposé.	<ul style="list-style-type: none"> Augmentez la valeur d'ouverture. Réduisez la sensibilité ISO ou utilisez un filtre ND disponible dans le commerce (pour régler la quantité de lumière).
S	 2000 F2.8	Le sujet est sous-exposé.	<ul style="list-style-type: none"> Réglez une vitesse d'obturation plus lente. Augmentez la sensibilité ISO.
	 125 F22	Le sujet est surexposé.	<ul style="list-style-type: none"> Réglez une vitesse d'obturation plus rapide. Réduisez la sensibilité ISO ou utilisez un filtre ND disponible dans le commerce (pour régler la quantité de lumière).

- La valeur d'ouverture au moment où l'indication clignote varie selon le type d'objectif et la longueur focale de l'objectif.

Modes de flash pouvant être réglés par le mode de prise de vue

Mode de prise de vue	Grand écran de contrôle	Mode de flash	Synchronisation du flash	Conditions de déclenchement du flash	Limite de vitesse d'obturation
P/A		Flash automatique	Premier rideau	Se déclenche automatiquement sous un éclairage faible/à contre-jour*	1/30 sec. – 1/160 sec.
		Flash automatique (réduction des "yeux rouges")			
		Flash forcé		Se déclenche toujours	30 sec. – 1/160 sec.
		Flash désactivé	—	—	—
		Synchronisation lente (réduction des "yeux rouges")	Premier rideau	Se déclenche automatiquement sous un éclairage faible/à contre-jour*	60 sec. – 1/160 sec.
		Synchronisation lente (premier rideau)			
		Synchronisation lente (second rideau)	Second rideau		
S/M		Flash forcé	Premier rideau	Se déclenche toujours	60 sec. – 1/160 sec.
		Flash forcé (réduction des "yeux rouges")			
		Flash désactivé	—	—	—
		Flash forcé/ Synchronisation lente (second rideau)	Second rideau	Se déclenche toujours	60 sec. – 1/160 sec.

- * En mode Super FP, les flashes externes utilisés avec cet appareil photo détectent le rétroéclairage et émettent un flash plus long que la normale.
- **AUTO**, peut être réglé en mode **FAUTO**.

Gamme minimum

L'objectif peut provoquer des ombres au-dessus des objets près de l'appareil photo, entraînant un dégradé, ou être trop lumineux même au niveau minimum.

Objectif	Distance approximative à laquelle se produit un dégradé
14–42 mm	1,0m
17 mm	0,25m
40–150 mm	1,0m
14–150 mm	Le flash ne peut pas être utilisé

- Vous pouvez utiliser des flashes externes pour éviter le vignettage. Pour éviter d'avoir des photographies surexposées, sélectionner le mode **A** ou **M** et choisir un numéro f élevé, ou réduire la sensibilité ISO.

Vitesse de synchronisation du flash et vitesse d'obturation

Mode de prise de vue	Synchronisation du flash	Limite supérieure de la synchronisation ^{*1}	Synchronisation fixe au déclenchement du flash ^{*2}
P	1/(longueur focale de l'objectif × 2) ou synchronisation, selon la plus lente	1/160	1/60
A			
S	Vitesse d'obturation réglée		—
M			

*1 Peut être changée dans le menu : 1/60–1/160 [Flash Sync X ⚡] : "Personnalisation des réglages de l'appareil photo" (P. 81)

*2 Peut être changée dans le menu : 30–1/160 [Flash Lent ⚡] : "Personnalisation des réglages de l'appareil photo" (P. 81)

Flash externe

Les flashes optionnels conçus pour une utilisation avec cet appareil photo peuvent être utilisés pour effectuer différents effets de flash. Les flashes externes communiquent avec l'appareil photo, ce qui vous permet d'utiliser les différents modes de flash de cet appareil et les différents modes de contrôle, comme le flash TTL-AUTO et Super FP. Un flash externe spécifié comme pouvant être utilisé avec cet appareil photo peut être monté sur l'appareil en le fixant au sabot actif de l'appareil. Vous pouvez également monter le flash par le support de flash de l'appareil photo à l'aide du câble du support (en option). Reportez-vous également au mode d'emploi du flash externe.

































Fonctions disponibles avec les flashes externes

Flash en option	Mode de commande du flash	GN (Nombre guide)(ISO100)	Mode RC
FL-50R	TTL-AUTO, AUTO, MANUAL,	GN50 (85mm*) GN28 (24 mm*)	✓
FL-36R	FP TTL AUTO, FP MANUAL	GN36 (85mm*) GN20 (24 mm*)	✓
FL-300R	TTL-AUTO, MANUAL	GN20 (28 mm*)	✓
FL-14	TTL-AUTO, AUTO, MANUAL	GN14 (28mm*)	—
RF-11	TTL-AUTO, MANUAL	GN11	—
TF-22		GN22	—

* Longueur focale de l'objectif pouvant être utilisée (calculée en fonction d'un appareil photo à film 35 mm).

Mode d'enregistrement et taille de fichier/nombre d'images fixes enregistrables

La taille de fichier indiquée dans le tableau est approximative pour des fichiers dont le format d'affichage est 4:3.

Mode d'enregistrement	Nombre de pixels (Taille Image)	Compression	Format de fichier	Taille de fichier (Mo)	Nombre d'images fixes enregistrables ^{*1}
RAW	4032×3024	Compression sans perte	ORF	Approx. 13,8	55
 SF		1/2,7		Approx. 8,4	102
 F		1/4		Approx. 5,9	146
 N		1/8		Approx. 2,7	322
 B		1/12		Approx. 1,8	480
 MSF	3200×2400	1/2,7	JPEG	Approx. 5,6	155
 MF		1/4		Approx. 3,4	257
 MN		1/8		Approx. 1,7	508
 MB		1/12		Approx. 1,2	753
 MSF	2560×1920	1/2,7		Approx. 3,2	271
 MF		1/4		Approx. 2,2	398
 MN		1/8		Approx. 1,1	782
 MB		1/12		Approx. 0,8	1151
 MSF	1920×1440	1/2,7		Approx. 1,8	476
 MF		1/4		Approx. 1,3	701
 MN		1/8		Approx. 0,7	1356
 MB		1/12		Approx. 0,5	1968
 MSF	1600×1200	1/2,7		Approx. 1,3	678
 MF		1/4		Approx. 0,9	984
 MN		1/8		Approx. 0,5	1906
 MB		1/12		Approx. 0,4	2653
 SSF	1280×960	1/2,7		Approx. 0,9	1034
 SF		1/4		Approx. 0,6	1488
 SN		1/8		Approx. 0,4	2773
 SB		1/12		Approx. 0,3	3813
 SSF	1024×768	1/2,7	Approx. 0,6	1564	
 SF		1/4	Approx. 0,4	2260	
 SN		1/8	Approx. 0,3	4068	
 SB		1/12	Approx. 0,2	5547	
 SSF	640×480	1/2,7	Approx. 0,3	3589	
 SF		1/4	Approx. 0,2	5085	
 SN		1/8	Approx. 0,2	7627	
 SB		1/12	Approx. 0,1	10170	

*1 Avec une carte SD 1 Go.

Précautions

- Le nombre d'images restantes peut changer selon le sujet ou d'autres facteurs, par exemple si des réservations d'impression ont été effectuées ou non. Dans certains cas, le nombre d'images restantes affiché sur l'écran ne change pas même lorsque vous prenez des photos ou lorsque vous effacez des images mémorisées.
- La taille réelle des fichiers varie selon le sujet.
- Le nombre maximum d'images fixes pouvant être enregistrées affichées sur l'écran est de 9999.
- Pour la durée d'enregistrement disponible pour les vidéos, consultez le site Web d'Olympus.













Liste des menus

*1 : Peut être ajouté à [Mon Réglage].





*2 : Le réglage par défaut peut être restauré en sélectionnant [Complet] pour [Réinitial].

*3 : Le réglage par défaut peut être restauré en sélectionnant [Basique] pour [Réinitial].

Menu de prise de vue

Onglet	Fonction	Par défaut	*1	*2	*3			
	Config Carte	—				65, 99		
	Réinit/Mon Réglage	—		✓		35		
	Mode Image	 Natural	✓	✓	✓	45		
		Format Photo	 N	✓	✓	✓	47	
		Vidéo	AVCHD FullHD 					
	Choix Cadrage	4:3	✓	✓	✓	48		
	 /☺		✓	✓	✓	49		
	Stabilisateur	 IS	✓	✓	✓	42		
	Bracketing	AE BKT	Off				57	
		WB BKT	A-B	Off				57
			G-M					
		FL BKT	Off	✓	✓	✓	58	
		ISO BKT	Off				58	
	ART BKT	Off				58		
	Multi Exposition	Nbre Images	Off				56	
		Gain Auto	Off		✓	✓		
		Superposition	Off					
		±0.0	✓	✓	✓	60		
Mode RC 		Off	✓	✓	✓	93		
	Téléconvertisseur Num	Off	✓	✓	✓	58		

Menu d'affichage

Onglet	Fonction	Par défaut	*1	*2	*3		
	Démarrer	—				66	
		BGM	Melancholy		✓		✓
		Effet	Fondu		✓		✓
		Diapositive	Tous		✓		✓
		Interval Diaporama	3sec		✓		
		Interval Vidéo	Court		✓		
Edit	Select Image	Editer RAW	—			67	
		Edit JPEG	—			67	
			—			68	
	Superposition Im.	—				68	
		—				76	
	Annul Protec	—				65	

Ÿ Menu de réglage

Onglet	Fonction	Par défaut	*1	*2	*3		
Ÿ		—				9	
	*	—				80	
		±0, ±0		✓	✓	80	
	Visual Image	5sec	✓	✓	✓	80	
	Menu Ecran	Menu Ecran	Off		✓		80
		Menu Ecran	Off				
	Firmware	—				80	

* Les réglages varient selon la région d'achat de l'appareil photo.

Menu personnalisé

Onglet	Fonction	Par défaut	*1	*2	*3		
	AF/MF						
	Mode AF	Format Photo	S-AF				81
		Vidéo	C-AF	✓	✓	✓	
	AF temps réel	Off		✓	✓	✓	
	Zone AF			✓	✓	✓	
	Réinit. Obj.	Active			✓	✓	
	Pause Mise Point	Active			✓	✓	
	Direction MF			✓	✓	✓	
	Assist MF	Off		✓	✓		
	Réglage Initial				✓	✓	82
		Lumière AF	Active		✓	✓	
	Priorité Visage				✓	✓	
	Touche Dial						
	AEL/AFL	S-AF	mode1				82
C-AF		mode2	✓	✓	✓		
MF		mode1					
Memo AEL/AFL	Active		✓	✓	✓		
Touche Fonction	Fonction					82	
	Fonction	REC		✓	✓		✓
	Fonction			✓	✓		✓
	Fonction						
Fonction Cadran	P					82	
	A	FNo.		✓	✓		
	S	Obturbateur					
	M	Obturbateur					
Direction Cadran	Exposition	Molette 1		✓	✓	82	
	Menu	Molette 1		✓	✓		
Protec	Active		✓	✓			
Relecture							
Priorité S	Off		✓	✓	✓	83	
Priorité C	Active		✓	✓	✓		
H im/s	5 fps		✓	✓	✓		
L im/s	3 fps		✓	✓	✓		

Onglet	Fonction		Par défaut	*1	*2	*3	
	Ecran/PC						
	HDMI	Sortie HDMI	1080i		✓		
		Control HDMI	Off			✓	
	Sortie Vidéo*		—				
	/Info Réglage	Info	Image Seul, Général		✓	✓	✓
		LV-Info	Image Seul,		✓	✓	
		Réglage	25, Calendrier		✓	✓	
	Réglage	iAUTO	Guide En Direct			✓	
		P/A/S/M	Commande En Direct			✓	
		ART	Menu Art			✓	
		SCN	Menu Scène			✓	
	Personnaliser Mode Image		Active		✓	✓	
	Réglage Histogramme	Haute Lum	255			✓	
		Ombre	0				
	Mode Guide		Active			✓	
	Extend. LV		Off		✓	✓	✓
	Mode Live View Art		mode1			✓	
	Mode Macro		mode1			✓	
	LCD Reélectroéclairé		Hold		✓	✓	✓
	Veille		1 min		✓	✓	✓
))		Active		✓	✓	✓
	Volume		3			✓	
	Mode USB		Auto			✓	✓
	Expo//ISO						
	Etape EV		1/3EV		✓	✓	✓
	Mesure				✓	✓	✓
	Lecture AEL		Auto		✓	✓	✓
	ISO		Auto		✓	✓	✓
	Etape ISO		1/3EV		✓	✓	✓
	Régl. ISO Auto		Limite Haute : 1600 Défaut : 200		✓	✓	✓
	ISO Auto		P/A/S		✓	✓	
	Temps Pose		8 min		✓	✓	✓
	Anti-Vibration []		Off		✓	✓	✓
	Flash Custom/						
	Flash Sync X		1/160		✓	✓	✓
	Flash Lent		1/60		✓	✓	✓
	+		Off		✓	✓	✓
	/Couleur/WB						
	Réduc Bruit		Auto		✓	✓	✓
	Filtre Bruit		Standard		✓	✓	✓
	WB		Auto	A:0, G:0	✓	✓	✓
	Tout	Réglage	—		✓	✓	
		Réinitial	—			✓	
Couleur chaude		Active		✓	✓	✓	

* Les réglages varient selon la région d'achat de l'appareil photo.

Onglet	Fonction	Par défaut	*1	*2	*3	
	+WB	Off	✓	✓	✓	85
	Esp. Couleur	sRGB	✓	✓	✓	
	Comp. Vignelage	Off	✓	✓	✓	
	Réglage	—	✓	✓	✓	86
	Taille Image	Middle	2560×1920	✓	✓	
		Small	1280×960	✓	✓	✓
	Efface Enreg					86
	Effac. Direct	Off	✓	✓	✓	
	Effac. RAW+JPEG	RAW+JPEG	✓	✓	✓	
	Nom Fichier	Auto		✓		
	Modif Nom Fichier	Off		✓		
	Priorité Réglage	Non		✓	✓	
	Réglage DPI	Auto		✓	✓	
	Réglages Copyright	Info. Copyright	Off		✓	
Nom Auteur		—				
Nom Copyright		—				
Vidéo						87
Mode	P		✓	✓		
Vidéo+Photo	Off		✓	✓	✓	
Vidéo	Active		✓	✓	✓	
Fonction						88
Pixel Mapping	—					
Régl Précis Expo		±0	✓	✓		
Niveau Batterie	±0		✓			
Eye-Fi	Off		✓	✓		

Menu port accessoire

Onglet	Fonction	Par défaut	*1	*2	*3		
	Partage OLYMPUS PENPAL					71, 90	
	Patientez Svp	—					
	Répertoire	Liste des appareils	—				
		Progr. Recherche	30 sec		✓		
	Nouvel Appareil	—					
	Mes Infos OLYMPUS PENPAL	—				90	
	Taille Envoi Img	Taille 1 : Petit		✓			
	Album OLYMPUS PENPAL						90
	Tout Copier	—					
	Annul Protec	—					
Mem. Usage Album	—						
Réglage Mem. Album	—						
Taille Copie Img	Taille 2 : Moyen		✓				
Viseur Electronique						90	
Ajustement EVF	±0, ±0		✓	✓			

Spécifications

■ Appareil photo

Type de produit	
Type de produit	Appareil photo numérique à objectifs interchangeables
Objectif	Objectif système Micro Four Thirds M. Zuiko Digital
Monture d'objectif	Monture Micro Four Thirds
Longueur focale équivalente à un appareil à film 35 mm	Environ deux fois la longueur focale de l'objectif
Système à transfert de charge	
Type de produit	Capteur Live MOS 4/3"
Nombre total de pixels	Approx. 13 060 000 pixels
Nombre de pixels efficaces	Approx. 12 300 000 pixels
Taille de l'écran	17,3 mm (H) × 13,0 mm (V)
Format d'affichage	1,33 (4:3)
Vue en direct	
Capteur	Utilise un Capteur Live MOS
Champ de vue	100%
Écran	
Type de produit	LCD couleur TFT Vari-angle 3,0 pouces
Nombre total de pixels	Environ 460,000 points, (rapport d'aspect 16:9)
Obturateur	
Type de produit	Obturateur informatisé à plan de focale
Obturateur	1/4000 à 60 sec., Pause
Mise au point automatique	
Type de produit	Système de détection de contraste de l'imageur
Points de mise au point	35 points
Sélection du point de mise au point	Automatique, Optionnelle
Commande d'exposition	
Système de mesure	Mesure TTL (mesure par imageur) Mesure ESP numérique/Mesure moyenne centrale pondérée/Mesure ponctuelle
Plage de mesure	EV 0-20 (Mesure ESP numérique/Mesure moyenne centrale pondérée/Mesure ponctuelle)
Modes de prise de vue	i AUTO : iAUTO/ P : AE programmé (décalage de programme possible)/ A : AE priorité ouverture/ S : AE priorité vitesse/ M : Manuelle/ ART : Filtre artistique/ SCN : Scène/ GO : Vidéo
Sensibilité ISO	200-12800 (pas de 1/3, 1 EV)
Compensation d'exposition	±3 EV (pas de 1/3, 1/2, 1 EV)
Balance des blancs	
Type de produit	Système à transfert de charge
Réglage de mode	Auto/Balance des blancs de présélection (7 réglages)/Balance des blancs personnalisée/Balance des blancs de référence rapide
Enregistrement	
Mémoire	Carte SD/SDHC/SDXC/Eye-Fi
Système d'enregistrement	Enregistrement numérique, JPEG (conformément à la norme Design Rule for Camera File System (DCF)), données RAW, Format MP
Normes en vigueur	Exif 2.2, Digital Print Order Format (DPOF), PRINT Image Matching III, PictBridge
Son avec les images fixes	Format Wave
Vidéo	AVI Motion JPEG/AVCHD
Audio	PCM 48kHz/Dolby Digital
Affichage	
Mode d'affichage	Affichage d'une seule image/Affichage en gros plan/Affichage d'index/ Affichage de calendrier

Drive	
Mode Drive	Prise d'une seule vue/Prise de vue en série/Retardateur
Prise de vue en série	Approx. 4 images/sec. (☐H, IS : IS1), Approx. 5 images/sec. (☐H, IS : OFF)
Retardateur	Durée de fonctionnement : 12 sec., 2 sec.
Flash externe	
Vitesse de synchronisation	1/160 s ou plus lente
Mode de commande du flash	TTL-AUTO (Mode flash préliminaire TTL)
Connecteur externe	
Connecteur multiple (connecteur USB, connecteur AV)/connecteur micro HDMI (type D)/Port pour accessoires	
Source d'alimentation	
Batterie	Batterie au Li-ion ×1
Dimensions/poids	
Dimensions	109,5 mm (L) × 63,7 mm (H) × 37,3 mm (P) (parties saillantes non comprises)
Poids	Approx. 313 g (y compris batterie et carte)
Environnement de fonctionnement	
Température	0 °C - 40 °C (fonctionnement) / -20 °C - 60 °C (rangement)
Humidité	30 % - 90 % (fonctionnement) / 10 % - 90 % (rangement)

HDMI, le logo HDMI et High-Definition Multimedia Interface sont des marques commerciales ou des marques déposées de HDMI Licensing LLC.



Batterie/chargeur

■ FL-LM1 Flash

Numéro du guide	10 (ISO200)
Angle de déclenchement	Couvre l'angle d'image d'un objectif 14 mm (équivalent à 28 mm dans un format 35 mm)
Dimensions	Approx. 39,2 mm (L) × 32,2 mm (H) × 43,4 mm (P)
Poids	Approx. 25 g

■ Batterie au lithium-ion

N° MODÈLE	BLS-1 (PS-BLS1)	BLS-5
Type de produit	Batterie rechargeable au lithium-ion	
Tension nominale	7,2 V CC	
Puissance nominale	1150 mAh	
Nombre de charges et de décharges	Approx. 500 cycles (varie en fonction des conditions d'utilisation)	
Température ambiante	0 °C - 40 °C (recharge)	
Dimensions	Approx. 35,5 mm (L) × 12,8 mm (H) × 55 mm (P)	
Poids	Approx. 46 g	Approx. 44 g

■ Chargeur au lithium-ion

N° MODÈLE	BCS-1 (PS-BCS1)	BCS-5
Entrée nominale	100 V - 240 V CA (50/60 Hz)	
Sortie nominale	8,35 V CC, 400 mA	
Durée de charge	Approx. 3 heures 30 minutes (température ambiante)	
Température ambiante	0 °C - 40 °C (fonctionnement) / -20 °C - 60 °C (rangement)	
Dimensions	Approx. 62 mm (L) × 38 mm (H) × 83 mm (P)	
Poids (sans le câble d'alimentation secteur)	Approx. 72 g	Approx. 70 g

- Le câble d'alimentation fourni avec ce dispositif sert uniquement à ce dispositif et ne devrait pas être utilisé avec d'autres dispositifs. Ne pas utiliser les câbles d'autres dispositifs avec ce dispositif.

POUR ÉVITER LES RISQUES D'INCENDIE OU DE DÉCHARGE ÉLECTRIQUE, NE JAMAIS DÉMONTER, EXPOSER CE PRODUIT À L'EAU NI LE FAIRE FONCTIONNER DANS UN ENVIRONNEMENT TRÈS HUMIDE.

PRÉCAUTIONS DE SÉCURITÉ



ATTENTION

RISQUE DE DÉCHARGE
NE PAS OUVRIR

ATTENTION : POUR RÉDUIRE LE RISQUE DE DÉCHARGE ÉLECTRIQUE, NE RETIRER NI LA PARTIE ANTÉRIEURE NI POSTÉRIEURE DU BÔTIER. AUCUNE PIÈCE À L'INTÉRIEUR NE PEUT ÊTRE RÉPARÉE PAR L'UTILISATEUR. SE RÉFÉRER À DU PERSONNEL DE DÉPANNAGE QUALIFIÉ POUR UNE RÉPARATION.



Le point d'exclamation à l'intérieur d'un triangle vous alerte sur certains points importants concernant le maniement et l'entretien de l'appareil figurant dans la documentation fournie avec le produit.



DANGER

Si le produit est utilisé sans respecter les informations données sous ce symbole, des blessures graves, voire mortelles pourraient en résulter.



AVERTISSEMENT

Si le produit est utilisé sans respecter les informations données sous ce symbole, des blessures voire la mort pourraient en résulter.



ATTENTION

Si le produit est utilisé sans observer les informations données sous ce symbole, des blessures, des dommages à l'appareil ou des pertes de données pourraient en résulter.

AVERTISSEMENT !

POUR ÉVITER LES RISQUES D'INCENDIE OU DE DÉCHARGE ÉLECTRIQUE, NE JAMAIS DÉMONTER, EXPOSER CE PRODUIT À L'EAU NI LE FAIRE FONCTIONNER DANS UN ENVIRONNEMENT TRÈS HUMIDE.

Précautions générales

Lire toutes les instructions — Avant d'utiliser l'appareil, lire toutes les instructions de fonctionnement. Sauvegarder tous les manuels et la documentation pour s'y référer ultérieurement.

Nettoyage — Toujours débrancher ce produit de la prise de courant avant nettoyage. N'utiliser qu'un chiffon humide pour le nettoyage. Ne jamais utiliser de produits de nettoyage liquides ou aérosols, ni de solvants organiques pour nettoyer ce produit.

Accessoires — Pour votre sécurité, et pour éviter d'endommager le produit, n'utiliser que des accessoires recommandés par Olympus.

Eau et humidité — Pour les précautions sur des produits avec une conception imperméable, lire les sections imperméabilisation.

Emplacement — Pour éviter d'endommager l'appareil, monter le produit solidement sur un trépied ou un sabot stable.

Alimentation — Ne raccorder ce produit qu'à la source d'alimentation décrite sur l'étiquette du produit.

Entrée d'objets — Pour éviter des blessures, ne jamais introduire d'objet métallique dans le produit.

Chaleur — Ne jamais utiliser ni ranger ce produit près d'une source de chaleur telle qu'un radiateur, un accumulateur de chaleur, ou tout type d'appareil qui génère de la chaleur, comprenant les amplificateurs.

Précautions de manipulation du produit

⚠ AVERTISSEMENT

- **Ne pas utiliser l'appareil à proximité de gaz inflammables ou explosifs.**
- **Ne pas utiliser le flash ou la LED de très près sur des personnes (bébés, jeunes enfants, etc.).**
Vous devez être au moins à 1 m des visages de vos sujets. Déclencher le flash trop près des yeux du sujet pourrait causer une perte momentanée de la vision.
- **Ne pas laisser l'appareil à la portée des enfants.**
Toujours utiliser et ranger l'appareil hors de la portée des jeunes enfants et des bébés pour empêcher les situations dangereuses suivantes qui pourraient causer des blessures graves :
 - S'enrouler dans la courroie de l'appareil, causant la strangulation.
 - Avaler accidentellement la batterie, des cartes ou d'autres petites pièces.
 - Déclencher accidentellement le flash dans leurs yeux ou ceux d'un autre enfant.
 - Se blesser accidentellement par des parties en mouvement de l'appareil.
- **Ne pas regarder le soleil ni de la lumière puissante avec l'appareil.**

- Ne pas utiliser ni ranger l'appareil dans des endroits poussiéreux ou humides.
- Ne pas couvrir le flash avec une main pendant le déclenchement.

ATTENTION

- Arrêter immédiatement d'utiliser l'appareil si vous remarquez une odeur, un bruit anormal ou de la fumée provenant de l'appareil.

Ne jamais retirer les batteries les mains nues, ce qui pourrait vous brûler les mains.

- Ne jamais manipuler l'appareil avec des mains mouillées.
- Ne pas laisser l'appareil dans des endroits où il pourrait être soumis à des températures très élevées.

Ceci pourrait causer une détérioration de certaines pièces et, dans certaines circonstances, l'appareil pourrait prendre feu. Ne pas utiliser le chargeur s'il est couvert (par exemple par une couverture). Ce qui pourrait causer une surchauffe, débouchant sur un incendie.

- Manipuler l'appareil soigneusement afin d'éviter une brûlure à basse température.

Lorsque l'appareil contient des parties métalliques, une surchauffe peut déboucher sur une brûlure à basse température. Faire attention aux points suivants :

- Utilisé pendant une longue durée, l'appareil devient chaud. Si vous tenez l'appareil dans ces conditions, une brûlure à basse température risque de se produire.
- Dans des endroits sujets à des températures très froides, la température du corps de l'appareil peut être plus basse que la température ambiante. Si possible, mettre des gants en tenant l'appareil à des températures basses.
- Faire attention avec la courroie.

Faire attention avec la courroie en portant l'appareil. Elle peut facilement s'accrocher à des objets sur le passage et causer des dommages sérieux.

Précautions pour la manipulation de la batterie

Veillez suivre ces consignes importantes pour éviter le coulage du liquide de la batterie, une génération de chaleur, des brûlures, une explosion, ou de causer des décharges électriques ou brûlures.

DANGER

- Cet appareil photo utilise une batterie lithium-ion spécifiée par Olympus. Chargez la batterie à l'aide du chargeur spécifié. N'utilisez aucun autre chargeur.
- Ne faites jamais chauffer les batteries et ne les brûlez jamais.
- Prenez toutes les précautions nécessaires lors du transport ou du stockage des batteries pour éviter le contact avec des objets métalliques (bijoux, épingles, trombones etc.).

- Ne stockez pas les batteries dans des endroits exposés au soleil, ne les exposez pas à des températures élevées (dans une voiture surchauffée), ne les placez pas à proximité d'une source de chaleur, etc.
- Pour éviter des fuites de la batterie ou éviter d'endommager leurs bornes, suivez attentivement les instructions concernant leur utilisation. Ne tentez jamais de démonter une batterie, de la modifier de quelque façon que ce soit, en la soudant etc.
- Si du liquide de batterie atteint vos yeux, rincez-les immédiatement à l'eau courante claire et froide et consultez un médecin immédiatement.
- Stockez toujours les batteries hors de la portée des petits enfants. Si un enfant avale accidentellement une batterie, consultez immédiatement un médecin.
- Si vous constatez que le chargeur émet de la fumée, de la chaleur, un bruit ou une odeur inhabituel, cessez immédiatement de l'utiliser, débranchez-le de la prise d'alimentation et contactez un distributeur ou un centre d'entretien agréé.

AVERTISSEMENT

- Conservez les batteries constamment au sec.
- Pour éviter des fuites, une surchauffe, un incendie ou une explosion, utilisez uniquement les batteries recommandées pour ce produit.
- Insérez la batterie soigneusement comme indiqué dans le mode d'emploi.
- Si les batteries rechargeables n'ont pas été rechargées pendant le temps indiqué, arrêtez la charge et ne les utilisez pas.
- N'utilisez pas une batterie si elle est fissurée ou cassée.
- Si une batterie fuit, se décolore ou se déforme, ou présente un quelconque caractère anormal pendant son fonctionnement, arrêtez d'utiliser l'appareil photo.
- Si du liquide de batterie se répand sur vos vêtements ou votre peau, enlevez le vêtement et lavez immédiatement la zone touchée à l'eau courante froide. Si le fluide vous brûle la peau, consultez immédiatement un médecin.
- Ne soumettez jamais les batteries à des chocs violents ou des vibrations continues.

ATTENTION

- Avant de l'insérer, inspectez toujours soigneusement la batterie, vérifiez qu'il n'y a pas de fuites, de décoloration, de déformation ou toute autre anomalie.
- La batterie peut chauffer si elle est utilisée de manière prolongée. Pour éviter les brûlures légères, ne la retirez pas immédiatement après l'avoir utilisée.
- Retirez toujours la batterie de l'appareil avant de le ranger pour une longue durée.
- Cet appareil photo utilise une batterie lithium-ion spécifiée par Olympus. N'utilisez pas de batterie d'un autre type. Pour une utilisation correcte en toute sécurité, veuillez lire attentivement le mode d'emploi de la batterie avant de l'utiliser.

- Si les bornes de la batterie deviennent humides ou grasses, un mauvais contact risque de se produire. Essuyez la batterie correctement avec un chiffon sec avant utilisation.
- Chargez toujours une batterie lors d'une première utilisation, ou si elle n'a pas été utilisée pendant une longue période.
- En faisant fonctionner l'appareil photo sur batterie à des températures basses, essayez de maintenir l'appareil photo et la batterie au chaud dans la mesure du possible. La batterie qui s'épuise à basses températures peut se rétablir après l'avoir réchauffée à la température normale.
- Le nombre de photos que vous pouvez prendre peut varier selon les conditions de prise de vue ou la batterie.
- Avant de partir pour un long voyage, en particulier avant de partir à l'étranger, achetez des batteries de rechange. Une batterie recommandée peut être difficile à trouver au cours d'un voyage.
- Si l'appareil photo n'est pas utilisé pendant une période prolongée, le stocker dans un endroit frais.
- Veuillez recycler les batteries pour préserver les ressources de notre planète. Quand vous jetez des batteries usées, assurez-vous d'en recouvrir les bornes et toujours respecter la réglementation locale.
- Avant de ranger l'appareil pour une longue durée, retirez la batterie. Choisir un endroit frais et sec pour le rangement pour prévenir la formation de condensation ou de moisissure dans l'appareil. Après rangement, vérifiez le fonctionnement de l'appareil en le mettant en marche et en appuyant sur le déclencheur pour s'assurer qu'il fonctionne normalement.
- L'appareil photo peut présenter un dysfonctionnement s'il est utilisé en présence d'un champ magnétique/électromagnétique, d'ondes radio ou de lignes à haute tension, par exemple à proximité d'un téléviseur, d'un four à micro-ondes, d'une console de jeux vidéo, de haut-parleurs, d'un grand moniteur, d'une tour de télévision/radio ou de pylônes électriques. Le cas échéant, éteignez l'appareil photo, puis rallumez-le avant de continuer à l'utiliser.
- Toujours respecter les restrictions d'environnement de fonctionnement décrites dans le manuel de l'appareil photo.
- Ne touchez ou n'essayez pas directement le système à transfert de charge de l'appareil photo.

Écran

L'affichage à l'arrière de l'appareil photo est un écran LCD.

Précautions pour l'environnement d'utilisation

- Pour protéger la technologie de haute précision contenue dans ce produit, ne jamais laisser l'appareil dans les endroits indiqués ci-dessous, que ce soit en utilisation ou pour le rangement :
 - Endroits où les températures et/ou l'humidité sont élevées ou passent par des changements extrêmes. En plein soleil, à la plage, dans des voitures fermées, ou près d'autres sources de chaleur (poêle, radiateur, etc.) ou des humidificateurs.
 - Dans des endroits sablonneux ou poussiéreux.
 - Près de produits inflammables ou explosifs.
 - Dans des endroits humides, telle qu'une salle de bain ou sous la pluie. En utilisant des produits avec une conception imperméable, lire également leurs manuels.
 - Dans des endroits prédisposés à de fortes vibrations.
- Ne jamais laisser tomber l'appareil ou le soumettre à des chocs violents ou à des vibrations.
- Lorsque l'appareil est monté sur un trépied, ajuster sa position avec la tête du trépied. Ne pas faire tourner l'appareil.
- Ne pas laisser l'appareil pointé directement vers le soleil. Ce qui pourrait entraîner des dommages à l'objectif ou au rideau, une perte de couleur, des images fantômes sur le système à transfert de charge, voire provoquer un incendie.
- Ne pas toucher les contacts électriques de l'appareil et des objectifs interchangeable. Ne pas oublier de fixer le capuchon en retirant l'objectif.

- Dans le cas improbable où l'écran se briserait, ne portez pas de cristaux liquides à votre bouche.
- Une bande de lumière risque d'apparaître en haut et dans le bas de l'écran, mais cela ne constitue pas un dysfonctionnement.
- Si un sujet est visionné en diagonal dans l'appareil, les bords peuvent apparaître en zigzag sur l'écran. Ce n'est pas un mauvais fonctionnement; ce sera moins perceptible en mode d'affichage.
- Dans des endroits à basses températures, l'écran peut prendre un certain temps pour s'allumer ou sa couleur risque de changer momentanément. Pour utiliser l'appareil dans des endroits extrêmement froids, il est recommandé de le préserver du froid en le maintenant au chaud entre les prises de vues. Un écran montrant des performances médiocres à cause du froid fonctionnera correctement en revenant à des températures normales.
- L'écran est produit avec une technologie de haute précision. Toutefois, des points noirs ou lumineux peuvent apparaître constamment sur l'écran. À cause de ses caractéristiques ou selon l'angle sous lequel vous visionnez l'écran, les points peuvent ne pas être uniformes en couleur ni en luminosité. Ce n'est pas un mauvais fonctionnement.

Objectif

- Ne pas plonger dans l'eau ou asperger avec de l'eau.
- Ne pas faire tomber ou exercer une forte pression sur l'objectif.
- Ne pas tenir par les éléments mobiles de l'objectif.
- Ne pas toucher directement la surface de l'objectif.
- Ne pas toucher directement les points de contact.

- Ne pas soumettre à de brusques changements de température.
- La plage de températures de fonctionnement est de -10 °C à 40 °C. Toujours utiliser dans cette plage de températures.

Remarques juridiques et autres

- Olympus décline toute responsabilité ou garantie pour les pertes subies et les bénéfices manqués, de même que pour les créances de tiers en décaissant, consécutifs à l'utilisation incorrecte de cet appareil.
- Olympus décline toute responsabilité ou garantie pour les pertes subies et les bénéfices manqués, consécutifs à l'effacement de prises de vues.

Refus de responsabilité relatif à la garantie

- Olympus décline toutes autres représentations ou garanties, expresses ou implicites, pour ou relatives au contenu de la documentation écrite ou du logiciel et ne pourra en aucun cas être tenu responsable de toute autre garantie implicite de commercialisation ou d'adaptation à des fins particulières ou pour les dommages encourus de quelque nature que ce soit, qu'ils soient indirects, imprévus ou issus d'une autre cause (y compris et sans limitation aux dommages entraînés par la perte de bénéfices financiers, l'interruption de travail et la perte d'informations professionnelles) qui proviendraient d'une utilisation ou de l'impossibilité d'utiliser cette documentation écrite, du logiciel ou du matériel. Certains États n'autorisent pas l'exclusion ni la limitation de la responsabilité des dommages indirects ou imprévus, de sorte que les limitations ci-dessus peuvent ne pas vous concerner.
- Olympus se réserve tous droits sur ce manuel.

Avertissement

Toute reproduction photographique ou usage illicite de matériel protégé par des droits d'auteur peut violer des lois applicables sur les droits d'auteur. Olympus n'assume aucune responsabilité quant à la reproduction photographique illicite, l'usage ou tout autre acte interdit portant atteinte aux droits d'auteur.

Note relative aux droits d'auteur

Tous droits réservés. Toute reproduction partielle ou intégrale de cette documentation écrite ou du logiciel, par quelque procédé que ce soit ou sous quelque forme que ce soit, électronique ou mécanique, y compris par reproduction photographique ou enregistrement et par l'usage de quelque moyen de stockage et de récupération des informations que ce soit, n'est permise sans autorisation écrite et préalable d'Olympus. Aucune responsabilité ne sera assumée quant à l'utilisation des informations contenues dans la documentation écrite ou du logiciel, ou pour des dommages résultant de l'utilisation des informations contenues ici. Olympus se réserve le droit de modifier les caractéristiques et le contenu de cette publication ou du logiciel sans obligation ni préavis.

Directives FCC

- Interférences radio et télévision
Les changements ou modifications non explicitement approuvés par le fabricant peuvent annuler l'autorité de l'utilisateur à utiliser ce matériel. Cet appareil a fait l'objet de divers essais et il a été reconnu qu'il se conforme aux limites concernant un appareillage numérique de la classe B, correspondant à la partie 15 des règles de la FCC. Ces limites sont conçues pour garantir une protection raisonnable contre des interférences nuisibles dans une installation résidentielle.
Cet appareil génère, utilise et peut émettre de l'énergie des fréquences radio et, s'il n'est pas installé et utilisé selon les instructions, peut causer des interférences nuisibles en communications radio.
Cependant, il ne peut pas être garanti que des interférences nuisibles ne se produiront pas dans certaines installations particulières. Si cet appareil provoque des interférences avec la réception radio ou télévision, ce qui peut être vérifié en allumant et en éteignant l'appareil, nous conseillons à l'utilisateur d'essayer d'éliminer ces interférences par l'une ou plusieurs des mesures suivantes :

- Réorienter ou déplacer l'antenne de réception.
- Augmenter la distance entre l'appareil photo et le récepteur.
- Brancher le matériel sur une prise de courant d'un circuit différent de celui sur lequel le récepteur est branché.
- Consulter le revendeur ou un technicien radio/TV compétent pour vous aider. Uniquement les câbles USB fournis par OLYMPUS doivent être utilisés pour raccorder l'appareil photo à des ordinateurs personnels à liaison USB.

Toute modification non autorisée peut annuler l'autorisation accordée à l'utilisateur d'utiliser cet appareil.

Précaution sur l'utilisation de la batterie et du chargeur de batterie

Il est vivement recommandé de n'utiliser que la batterie et le chargeur de batterie spécifiques, qui sont disponibles comme accessoires d'origine Olympus, avec cet appareil photo. L'utilisation d'une batterie et /ou d'un chargeur de batterie qui ne sont pas d'origine risque de provoquer un incendie ou des blessures à cause d'un coulage de liquide, d'une surchauffe, d'une combustion ou d'un endommagement de la batterie. Olympus n'assume aucune responsabilité pour les accidents et dommages à cause de l'utilisation d'une batterie et/ou d'un chargeur de batterie autres que les accessoires d'origine Olympus.

Pour les utilisateurs d'Amérique du Nord et du Sud

Pour les utilisateurs aux États-Unis

Déclaration de conformité

Modèle numéro : E-PL3

Marque : OLYMPUS

Organisme responsable : **OLYMPUS IMAGING AMERICA INC.**

Adresse : 3500 Corporate Parkway, P.O. Box 610, Center Valley, PA 18034-0610, USA

Numéro de téléphone : 484-896-5000

Testé pour être en conformité avec la réglementation FCC

POUR L'UTILISATION À LA MAISON OU AU BUREAU

Cet appareil est conforme aux normes de la Section 15 des directives FCC. Son utilisation est soumise aux deux conditions suivantes :

- (1) Cet appareil ne doit pas causer de brouillage radioélectrique.
- (2) Cet appareil doit pouvoir résister à toutes les interférences, y compris celles susceptibles d'entraver son bon fonctionnement.

Pour les utilisateurs au Canada

Cet appareil numérique de la classe B est conforme à la norme NMB-003 du Canada.

Pour les utilisateurs en Europe



Le symbole "CE" indique que ce produit est conforme aux normes européennes en matière de sécurité, de santé, d'environnement et de protection du consommateur. Les appareils photo marqués "CE" sont prévus pour la vente en Europe.



Le symbole [poubelle sur roue barrée d'une croix WEEE annexe IV] indique une collecte séparée des déchets d'équipements électriques et électroniques dans les pays de l'UE.

Veillez ne pas jeter l'équipement dans les ordures domestiques.

À utiliser pour la mise en rebut de ces types d'équipements conformément aux systèmes de traitement et de collecte disponibles dans votre pays.



Ce symbole [Poubelle rayée conformément à la directive annexe 2006/66/EC annexe II] indique que la collecte des batteries usagées se fait séparément dans les pays EU.

Veillez ne pas jeter les batteries dans les ordures ménagères.

Veillez utiliser les systèmes de collection disponibles dans votre pays pour l'enlèvement des batteries usagées.

Conditions d'obtention de la Garantie

1. Si le produit s'avère défectueux malgré une manipulation correcte (conforme au mode d'emploi fourni) pendant la période de garantie nationale applicable et si le produit a été acheté auprès d'un distributeur Olympus agréé au sein du secteur d'activité de Olympus Europa Holding GmbH indiqué sur le site Internet : <http://www.olympus.com>, ce produit sera réparé ou remplacé, au choix d'Olympus, gratuitement. Pour toute réclamation sous garantie, le client doit apporter le produit avant la fin de la période de garantie nationale applicable au revendeur auquel il a acheté le produit ou à tout autre centre de service après-vente agréé Olympus dans le secteur d'activité de Olympus Europa Holding GmbH indiqué sur le site Internet : <http://www.olympus.com>. Pendant la période d'un an de la garantie internationale, le client peut retourner le produit à n'importe quel centre de service après-vente Olympus. Veuillez noter que de tels centres de service après-vente Olympus n'existent pas dans certains pays.
2. Le client est responsable des risques liés à l'acheminement du produit jusqu'à un distributeur Olympus ou un centre de service après-vente Olympus, tous les frais de transport étant à sa charge.

Conditions d'obtention de la garantie

1. « OLYMPUS IMAGING CORP., Shinjuku Monolith, 2-3-1 Nishi-Shinjuku, Shinjuku, Tokyo 163-0914, Japon, accorde une garantie internationale d'un an. Cette garantie internationale doit être présentée à un service de réparation agréé Olympus avant qu'une quelconque réparation puisse être réalisée dans les conditions de cette garantie. Cette Garantie n'est valide que si le certificat de garantie et la preuve d'achat sont présentés au service de réparation Olympus. Notez que cette Garantie s'ajoute aux droits légaux du consommateur conformément à la législation nationale applicable qui régit la vente des biens de consommation mentionnés plus haut et ne les affecte en aucune manière. »

2. Cette Garantie ne couvre pas les dommages suivants dont les frais de réparation sont à la charge du client, même en cas de défaillances survenant pendant la période de Garantie mentionnée ci-dessus.
 - (a) tout dommage résultant d'une manipulation non conforme (contraire aux instructions du mode d'emploi) ;
 - (b) tout dommage résultant d'une réparation, d'une modification, d'un nettoyage, etc., non effectué par Olympus ou un centre de service après-vente Olympus ;
 - (c) tout dommage causé par un transport non conforme, une chute, un choc, etc. après achat du produit ;
 - (d) tout défaut ou dommage résultant d'un incendie, d'un tremblement de terre, d'une inondation, de la foudre ou d'autres catastrophes naturelles, de la pollution, d'une variation de la source de tension électrique ;
 - (e) tout dommage résultant d'un stockage non conforme ou négligent (températures excessives, humidité excessive, proximité d'insecticides tels que naphtaline ou produits chimiques nocifs, etc.), d'un entretien non conforme, etc. ;
 - (f) tout dommage résultant de piles usagées, etc. ;
 - (g) tout dommage causé par l'intrusion de sable, boue, etc. à l'intérieur de l'appareil ;
 - (h) non présentation du certificat de Garantie avec le produit ;
 - (i) modifications apportées au présent certificat de Garantie concernant l'année, le mois et le jour de l'achat, les noms du client et du revendeur, le numéro de série, etc. ;
 - (j) non présentation d'un justificatif d'achat en même temps que le présent certificat de Garantie.
3. Cette Garantie concerne uniquement le produit lui-même ; la Garantie ne couvre pas les accessoires tels que le sac de transport, la bandoulière, le couvercle d'objectif et les piles.
4. La seule responsabilité d'Olympus dans le cadre de cette Garantie se limite à la réparation ou au remplacement du produit. Toute responsabilité pour perte ou dommage indirect ou accessoire de quelque nature que ce soit supporté par le client à cause d'un défaut du produit est exclue, notamment en cas de perte ou de dommage causé à des objectifs, films, autres matériels ou accessoires utilisés avec le produit ou de perte financière quelconque résultant d'un retard en réparation ou de la perte de données. La présente disposition ne déroge pas à la législation contraignante en vigueur.

Remarques sur l'établissement du certificat de Garantie

1. Cette Garantie ne sera valide que si le certificat de Garantie est dûment complété par Olympus ou un revendeur agréé ou si d'autres documents contiennent une justification suffisante. Par conséquent, veuillez vous assurer que votre nom, le nom du revendeur, le numéro de série et la date d'achat (année, mois, jour) figurent intégralement et lisiblement sur le certificat de garantie et que le contrat d'achat original ou le justificatif d'achat (indiquant le nom et l'adresse du revendeur, la date d'achat et la désignation du produit) est joint au présent certificat de Garantie. Olympus se réserve le droit de refuser une prestation de service après-vente gratuite si les informations portées sur le certificat de Garantie sont incomplètes ou illisibles ou si les documents mentionnés précédemment ne sont pas joints ou si les informations qu'ils contiennent sont incomplètes ou illisibles.
2. Ce certificat de Garantie ne sera pas remplacé, aussi conservez-le avec le plus grand soin.
 - Veuillez vous reporter au site Web <http://www.olympus.com> pour connaître la liste du réseau international des centres de service agréés Olympus.

Marques déposées

- IBM est une marque déposée de la société International Business Machines Corporation.
- Microsoft et Windows sont des marques déposées de la société Microsoft Corporation.
- Macintosh est une marque de Apple Inc.
- Les logos SDHC et SDXC sont des marques déposées.
- Eye-Fi est une marque commerciale de Eye-Fi, Inc.
- La fonction "Shadow Adjustment Technology" (technologie d'ajustement des ombres) contient des technologies brevetées par Apical Limited.
- AVCHD et le logo AVCHD sont des marques commerciales de Sony et Panasonic corporations.
- Fabriqué avec une licence de mise en œuvre de Dolby Laboratories. Dolby et le logo double-D sont des marques commerciales de Dolby Laboratories.
- La technologie de transition de diaporama est fournie par HI Corporation.



- Tous les autres noms de sociétés et appellations de produits sont des marques, déposées ou non, des propriétaires respectifs.
- Micro Four Thirds et le logo Micro Four Thirds sont des marques commerciales ou déposées de OLYMPUS IMAGING Corporation au Japon, aux États-Unis, dans les pays de l'Union européenne, et dans d'autres pays.
- "PENPAL" est utilisé en référence à OLYMPUS PENPAL.
- Les normes pour les systèmes de fichiers d'appareil photo indiquées dans ce manuel sont les normes "Design Rule for Camera File System/DCF" stipulées par l'association JEITA (Japan Electronics and Information Technology Industries Association).

THIS PRODUCT IS LICENSED UNDER THE AVC PATENT PORTFOLIO LICENSE FOR THE PERSONAL AND NONCOMMERCIAL USE OF A CONSUMER TO (i) ENCODE VIDEO IN COMPLIANCE WITH THE AVC STANDARD ("AVC VIDEO") AND/OR (ii) DECODE AVC VIDEO THAT WAS ENCODED BY A CONSUMER ENGAGED IN A PERSONAL AND NON-COMMERCIAL ACTIVITY AND/OR WAS OBTAINED FROM A VIDEO PROVIDER LICENSED TO PROVIDE AVC VIDEO. NO LICENSE IS GRANTED OR SHALL BE IMPLIED FOR ANY OTHER USE. ADDITIONAL INFORMATION MAY BE OBTAINED FROM MPEG LA, L.L.C. SEE [HTTP://WWW.MPEGLA.COM](http://www.mpegla.com)

Organigramme du système

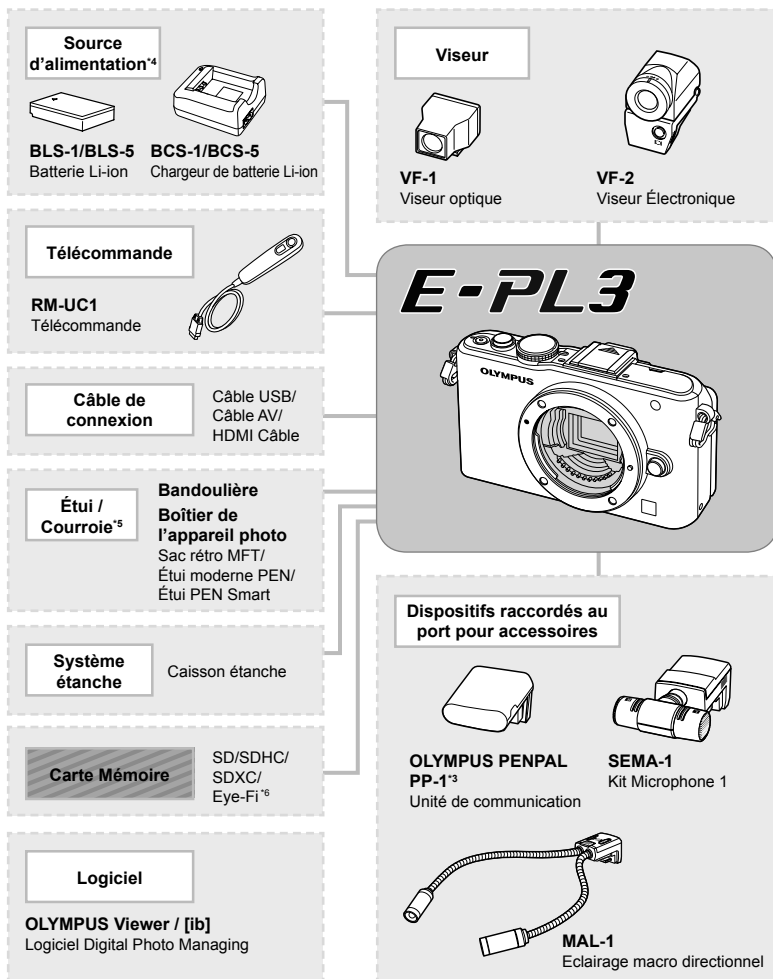

*1 Tous objectifs ne peuvent pas être utilisés avec l'adaptateur. Pour des détails, se référer au site Web officiel Olympus. Veuillez également noter que la fabrication des objectifs au système OM a été interrompue.







*2 Pour connaître les objectifs compatibles, veuillez consulter le site Web officiel Olympus







*3 L'OLYMPUS PENPAL ne peut être utilisé que dans la région dans laquelle il a été acheté. Selon les régions, son utilisation peut enfreindre les réglementations sur les ondes et vous pourriez faire face à des sanctions.

*4 Utilisez uniquement des chargeurs de batterie compatibles pour charger les batteries rechargeables.

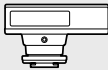
- : Produits compatibles E-PL3
 ■ : Produits disponibles dans le commerce

Pour obtenir les informations les plus récentes, veuillez visitez le site Web d'Olympus.

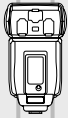
Objectif	Convertisseur d'objectif ^{*2}
 <p>M.ZUIKO DIGITAL ED 12mm f2.0 M.ZUIKO DIGITAL 17mm f2.8 M.ZUIKO DIGITAL 45mm f1.8 M.ZUIKO DIGITAL 14-42mm f3.5-5.6 II R M.ZUIKO DIGITAL ED 9-18mm f4.0-5.6 M.ZUIKO DIGITAL ED 14-150mm f4.0-5.6 M.ZUIKO DIGITAL ED 40-150mm f4.0-5.6 R M.ZUIKO DIGITAL ED 75-300mm f4.8-6.7</p>	 <p>FCON-P01 Fisheye</p>
 <p>MMF-2^{*1} Adaptateur Four Thirds</p>	 <p>WCON-P01 Grand angle</p>
 <p>MF-2^{*1} Adaptateur 2 du OM</p>	 <p>MCON-P01 Macro</p>
 <p>Objectifs au système Four Thirds</p>	
<p>Objectifs au système OM</p>	

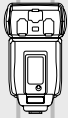
Flash			
 <p>FL-14 Flash Électronique</p>	 <p>FL-50R Flash Électronique</p>	 <p>FL-36R Flash Électronique</p>	 <p>FL-300R Flash Électronique</p>
<p>SRF-11 Ensemble flash annulaire</p>		<p>STF-22 Ensemble flash jumeau</p>	
 <p>RF-11^{*2} Flash annulaire</p>		<p>TF-22^{*2} Flash jumeau</p>	
<p>FC-1 Contrôleur de flash en gros plan</p>			

*5 Certains accessoires peuvent ne pas être disponibles dans votre région.

*6 Utiliser selon les réglementations locales.

Index

Symboles

	Menu de prise de vue 1	107
	Menu de prise de vue 2	107
	Menu d'affichage	107
	Menu de réglage	80, 108
	Menu personnalisé	81, 108
	Menu port accessoire	90, 110
	AF/MF	81
	Touche Dial	82
	Relecture	83
	Ecran/ISO/PC	83
	Expo/ISO	84
	Flash Custom/	85
	←/Couleur/WB	85
	Efface Enreg	86
	Vidéo	87
	Fonction	88
	Partage OLYMPUS PENPAL	90
	Album OLYMPUS PENPAL	90
	Viseur Electronique	90
	(Grand)	47
	(Moyen)	47, 86
	(Petit)	47, 86
	(Changement de la langue de l'affichage)	80
	Menu Ecran	80, 81
	Réglage Initial	82
	Priorité Visage	39, 82
	Protect	82
	H im/s	83
	L im/s	83
	/Info Réglage	83
	Réglage	83
	Mode Macro	84
)) (signal sonore)	84
	+WB	85
	WB AUTO Couleur chaude	85
	+WB	85
	REC	89
	(Mémorisation de l'exposition)	41
	(Mode filtre artistique)	18

	(Mode de scène)	19
	(Mode vidéo)	61
	(Affichage en gros plan)	16, 64
	(Affichage de l'index)	63
	(Prévention d'effacement accidentel)	17





A

	Accueil	89
	AE BKT	57
	AEL/AFL	82, 88, 89
	AF temps réel	81
	Affichage sur un téléviseur	69
	Affichage de vues multiples	32, 40
	Affichage des informations	32, 33
	Affichage du calendrier	63
	Affichage du zoom	38
	Ajout de son aux photos	68
	Ajustement de la luminosité de l'écran	80
	Ajustement EVF	90
	Annul Protec	65, 90
	Anti-Vibration	84
	ART BKT	58
	Aspect	67
	Assist MF	82



B

	Balance des blancs automatique	43
	Balance des blancs de présélection	43
	Balance des blancs de référence rapide	43, 44, 89
	Balance des blancs personnalisée	43
	CWB	43
	Balance des blancs WB	43
	Basse Lumière	46
	Batterie	4, 8, 100
	Batterie au lithium-ion	4, 100, 114
	BGM	66
	Bracketing	57

C

C-AF (mise au point continue).....	36
C-AF+TR (Suivi AF).....	36
Carte.....	5, 99
Carte Eye-Fi.....	5, 99
Carte SD/SDHC/SDXC.....	5, 99
Changement de taille 	67
Chargeur au lithium-ion.....	4, 100
Choix Cadrage.....	48
Cible AF 	37
Commande d'intensité du flash 	60
Commande En Direct.....	22
Comp. Vignelage.....	85
Compensation d'exposition 	40
Compensation de la balance des blancs 	44
Config Carte.....	65, 99
Contraste.....	46
Contrôle de tonalité.....	34, 40
Convertisseur d'objectifs.....	102
Courroie.....	3





D

Décalage de programme Ps	50
Détourage 	67, 79
Diaporama 	66
Diapositive.....	66
Direction Cadran.....	82
Direction MF.....	82



E

Edit JPEG.....	67
Editer RAW.....	67
Effac. Direct.....	86
Effac. RAW+JPEG.....	86
Efface Sélec.....	65
Effacement d'une seule vue 	17
Effet.....	46
e-Portrait.....	67
Esp. Couleur.....	85
Etape EV.....	84
Etape ISO.....	84
Extend. LV.....	83
Eye-Fi.....	88

F

Filtre Bruit.....	85
Filtre N&B.....	46
Firmware.....	80
FL BKT.....	58
Flash.....	59
Flash atténuant l'effet "yeux rouges" 	59
Flash automatique.....	59
Flash désactivé 	59
Flash forcé 	59
Flash Lent 	85
Flash super FP.....	105
Flash Sync X 	85
Fonction Cadran.....	82
Formater.....	99

G

Grand angle sous-marin/Macro sous- marine  / 	89
Grand écran de contrôle.....	91
Groupe cible.....	37
Guide En Direct.....	20, 89

H

Haute Lumière.....	46
HD.....	48
Histogramme.....	32, 33

I

i-Enhance 	45
Impression.....	77
Impression directe.....	77
Impression simple.....	78
IS (Stabilisateur d'image).....	42
ISO.....	48, 84
ISO Auto.....	84
ISO BKT.....	58

J











JPEG.....	47
-----------	----

L

L'enregistrement de vidéos 	15, 61
LCD Rétroéclairé.....	84, 89

Lect Movie	62
Lecture AEL	84
Lumière AF	82
Luminosité	46

M

Mem. Usage Album	90
Memo AEL/AFL	82
Mémorisation de la mise au point.....	37
Mes Infos OLYMPUS PENPAL.....	90
Mesure.....	41
Mesure ESP numérique 	41
Mesure moyenne centrale pondérée 	41
Mesure ponctuelle - contrôle de la sous- exposition  SH	41
Mesure ponctuelle - contrôle de la surexposition  HI	41
Mesure ponctuelle 	41
MF (mise au point manuelle).....	36, 89
Mise au point automatique	14, 36, 94
Mise au point automatique avec cadre de zoom.....	38
Mise au point automatique simple (S-AF).....	36
Mise au point continue (C-AF).....	36
Mise au point manuelle (MF).....	36
Mode AF	36, 81
Mode d'enregistrement 	47, 107
Mode de flash 	59
Mode Guide	83
Mode Image	45
Mode Live View Art.....	83
Mode RC 	93
Mode USB	84
Modes de prise de vue simple.....	12
Modif Nom Fichier	87
Mon Réglage	35, 89
Monochrome 	45
MTP	75
Multi Exposition 	56
Muted 	45

N







Natural 	45
---	----

Netteté	46
Niveau Batterie	88
Noir&Blanc.....	67
Nom Fichier	86
Normal.....	75
NTSC.....	69, 83

O





Objectif	6, 100
Objectifs système Four Thirds.....	100
Objectifs système Micro Four Thirds	100
OLYMPUS PENPAL	71, 90
Ombre Ajust.....	67

P



PAL	69, 83
Panoramique	54
Patientez Svp	71, 90
Pause Mise Point.....	81
Perso. 	45
Personnaliser Mode Image.....	83
Photo Test.....	89
PictBridge	77
Pivoter	65
Pixel Mapping	98
Portrait 	45
Position initiale 	82
Prévisu.	51, 89
Priorité C.....	83
Priorité Réglage	87
Priorité S.....	83
Prise d'une seule vue 	49
Prise de vue en pose.....	53
Prise de vue en série 	49
Prise de vue iAUTO 	12, 13, 20
Prise de vue manuelle M	53
Prise de vue priorité ouverture A	51
Prise de vue priorité vitesse S	52
Prise de vue programmée P	50
Protection anti-poussière.....	8, 98

R

RAW	47
RAW 	89

Réduc Bruit.....	85
Régl. Précis Expo.....	88
Régl. ISO Auto.....	84
Réglage 	86
Réglage de la date et de l'heure 	9
Réglage DPI.....	87
Réglage Histogramme.....	83
Réglage Mem. Album.....	90
Réglages Copyright.....	87
Réinit. Obj.....	81
Réinit./Mon Réglage.....	35
Répertoire.....	72, 90
Réservation d'impression 	76
Retardateur 	49

S



S-AF (mise au point automatique simple).....	36
S-AF+MF.....	36
Saturat.....	67
Saturation.....	46
SD.....	48
Sépia.....	67
Simple cible.....	37
Sortie Vidéo.....	83
Stabilisateur IS	42
Superposition Im.....	68
Synchronisation lente (premier rideau)  SLOW.....	59
Synchronisation lente (premier rideau)/ Flash atténuant l'effet "yeux rouges"  SLOW.....	59
Synchronisation lente (second rideau)  SLOW/2nd CURTAIN.....	59

T

Taille Copie Img.....	90
Taille d'image.....	47
Taille Envoi Img.....	90
Taille Image.....	86
Taux de compression.....	47
Téléconvertisseur numérique.....	58, 89
Temps Pose.....	84
Ton Image.....	46
Touche Fonction.....	82

Touche INFO	11, 32, 33, 34
Tout 	85
Tout Copier.....	72
Tout Effac.....	65
Toutes les cibles.....	37

V

Valeur d'ouverture.....	14, 51, 53
Veille.....	84
Vidéo 	62, 87
Vidéo+Photo.....	87, 92
Viseur électronique.....	102
Visual Image.....	80
Vitesse d'obturation.....	14, 52, 53
Vivid 	45
Volume.....	84

W

WB.....	43, 85
WB BKT.....	57

Y

Yeux Rouges.....	67
------------------	----

Z

Zone AF.....	37
--------------	----

OLYMPUS EUROPA HOLDING GMBH

Locaux : Consumer Product Division
Wendenstrasse 14 – 18, 20097 Hamburg, Allemagne
Tél. : +49 40 - 23 77 3-0 / Fax : +49 40 - 23 07 61

Livraisons de marchandises : Bredowstrasse 20, 22113 Hamburg, Allemagne
Adresse postale : Postfach 10 49 08, 20034 Hamburg, Allemagne

Support technique européen :

Visitez notre site à l'adresse <http://www.olympus-europa.com>
ou appelez le NUMÉRO D'APPEL GRATUIT* : **00800 - 67 10 83 00**

pour l'Autriche, la Belgique, le Danemark, la Finlande, l'Allemagne, le Luxembourg,
les Pays-Bas, la Norvège, le Portugal, l'Espagne, la Suède, la Suisse, le Royaume-Uni.

* Notez que certains opérateurs de services de téléphonie (mobile) n'autorisent pas
l'accès ou exigent un préfixe supplémentaire pour les numéros commençant par +800.

Pour tous les pays européens non mentionnés ou si vous ne pouvez pas obtenir la
communication avec le numéro ci-dessus, appelez l'un des numéros suivant NUMÉROS
D'APPEL PAYANTS : **+49 180 5 - 67 10 83** ou **+49 40 - 234 73 48 99**.

Notre Support technique est disponible du lundi au vendredi de 9 à 18 heures (heure de Paris)

Distributeurs autorisés

Belgique/ **Olympus Belgium N.V.**

Luxembourg: Boomsesteenweg 77
2630 Aartselaar
Tel.: +32 3 870 58 00

France: **Olympus France Centre Technique**

Parc d'Affaires Silic
55, rue de Monthlery
94533 RUNGIS Cedex
Service clients tél: 0810 223 223
E-Mail: image-son.sav@olympus.fr

Suisse: **Olympus Schweiz AG**

Chriesbaumstrasse 6
8604 Volketswil
Tel.: +41 44 947 66 62

Algérie: **Eurl KADD**

Le Telemly Alger, 146 Bd Krim.
Belkacem, Alger
Tel.: 00 213 21 74 60 00

Maroc: **Latco**

183-187 Bd Ziraoui, Casablanca
Tel.: +212 22 206245/46



<http://www.olympus.com/>

OLYMPUS IMAGING CORP.

Shinjuku Monolith, 3-1 Nishi-Shinjuku 2-chome, Shinjuku-ku, Tokyo, Japon

OLYMPUS IMAGING AMERICA INC.

3500 Corporate Parkway, P.O. Box 610, Center Valley, PA 18034-0610, États-Unis Tel. 484-896-5000

Support technique (États-Unis)

Aide en ligne 24/24h, 7/7 jours : <http://www.olympusamerica.com/DSLR>

Ligne téléphonique de support : Tél. 1-800-260-1625 (appel gratuit)

Notre centre d'appels clients est ouvert de 9h à 21 heures

(du lundi au vendredi) ET

E-Mail: e-slrpro@olympus.com

Les mises à jour du logiciel Olympus sont disponibles à l'adresse suivante :

<http://www.olympusamerica.com/digital>

Pour vous renseigner sur les centres de services les plus proches, visitez le site

<http://www.olympusamerica.com/digital> et cliquez sur l'icône "Worldwide Warranty" (garantie dans le monde) au bas de la page.

Service Centers

U.S.A.:

New York

Olympus Imaging America Inc.

400 Rabro Drive

Hauppauge, NY 11788-4258

Tel: (800) 260-1625

FAX: (631) 881-6510

Canada:

Trinitek Electronics Inc.

3105 Unity Drive, Unit 20

Mississauga Ontario Canada

L5L4L3

Tel: (800) 260-1625

Mexico:

Olympus Imaging de Mexico

S.A. de C.V.

WTC Mexico, Montecito

No.38 - Planta Baja Local 12

Col. Nápoles, Mexico D.F. 03810

Tel: (01800) 900-1280/900-1281