

OLYMPUS®

DIGITALE CAMERA

E-PL3

Instructie- handleiding

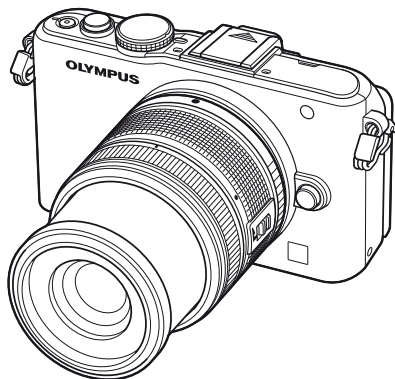

Basisgids

Snelle taakindex

Inhoudsopgave

1. Basisfotografie/
vaak gebruikte opties
2. Andere opnameopties
3. Gebruik van de flitser
4. Films opnemen en bekijken
5. Weergaveopties
6. Beelden verzenden en ontvangen
7. OLYMPUS Viewer 2/[ib] gebruiken
8. Beelden printen
9. Camera-instellingen
10. De camera-instellingen aanpassen
11. Informatie
12. VEILIGHEIDSMATREGELEN

Systemschema





Index

- Bedankt voor uw aankoop van een Olympus digitale camera. Voordat u uw nieuwe camera in gebruik gaat nemen, leest u eerst deze instructies grondig door om optimaal van uw camera te kunnen genieten en een lange levensduur te verzekeren. Bewaar deze handleiding op een veilige plaats, zodat u later nog iets kunt opzoeken.
- Voordat u belangrijke opnamen gaat maken, doet u er goed aan eerst enkele proefopnamen te maken teneinde u met de camera vertrouwd te maken.
- De afbeeldingen van het scherm en de camera zijn tijdens de ontwikkeling van het toestel vervaardigd en kunnen op kleine punten afwijken van het toestel dat u in handen hebt.
- De inhoud van deze handleiding is gebaseerd op firmwareversie 1.0 voor deze camera. Als er aanvullingen op en/of wijzigingen van functies hebben plaatsgevonden vanwege een firmware-update voor de camera, kan de inhoud afwijken. Kijk voor de meest actuele informatie op de Olympus-website.

Registreer uw product op www.olympus.eu/register-product en ontvang extra voordelen van Olympus!

Indicaties die in deze handleiding gebruikt worden

In deze handleiding worden overal de volgende symbolen toegepast.

 Let op	Belangrijke informatie over factoren die tot storingen of problemen bij de bediening kunnen leiden. Daaronder ook waarschuwingen voor handelingen die u absoluut dient te voorkomen.
 Opmerkingen	Aandachtspunten bij het gebruik van de camera.
 Tips	Handige informatie en tips voor een optimaal gebruik van uw camera.
 	Verwijzingen naar pagina's met details of relevante informatie.

Het uitpakken van de doos

Bij de camera worden de volgende onderdelen meegeleverd.
Als er een onderdeel ontbreekt of beschadigd is, neemt u contact op met de dealer waarbij u de camera hebt gekocht.

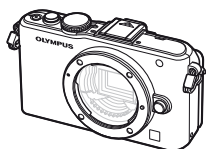

Camera



Beschermkap
van de camera



Camerariem

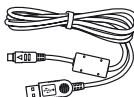

USB-kabeltje
CB-USB6



AV-kabel
(mono)
CB-AVC3

- Flitsertas
- Computersoftware
CD-ROM
- Handleiding
- Garantiekaart



Flits
FL-LM1



Lithium-ionbatterij
PS-BLS1 (BLS-1)
of BLS-5

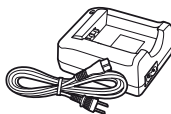

Lithium-
ionlaadapparaat
PS-BCS1 (BCS-1)
of BCS-5

Camerariem bevestigen

1 Breng de camerariem aan in de richting van de pijlen.

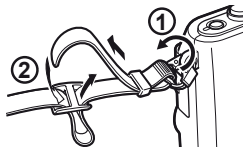

2 Trek de camerariem tenslotte strak om er zeker van te zijn dat deze goed vastzit.

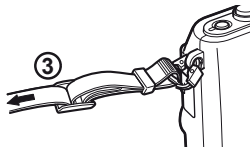

- Maak het andere uiteinde van de camerariem op dezelfde manier vast aan het andere bevestigings oog.

De batterij opladen en plaatsen

1 De batterij opladen.

Indicator voor laadtoestand

	BCS-1	BCS-5
Bezig met opladen	Licht oranje op	
Opladen voltooid	Licht blauw op	Uit
Oplaadfout	Knippert oranje	

(Oplaadtijd: tot circa 3 uur 30 minuten)

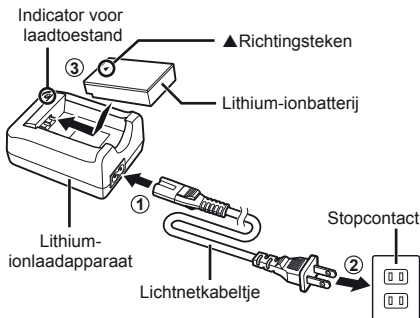

⚠ Let op

- Koppel het laadapparaat los wanneer de batterij volledig is opgeladen.
- Gebruik alleen compatibele batterijladers om oplaadbare batterijen op te laden. BLS1 batterijen moeten worden geladen met de BCS-1, BLS-5 batterijen met de BCS-5.

2 De batterij plaatsen.

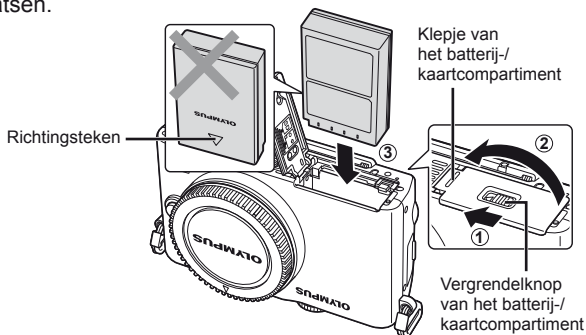

De batterij verwijderen

Schakel de camera uit voor u het klepje van het batterij-/kaartcompartiment opent of sluit. Om de batterij te verwijderen, duwt u eerst de batterijvergrendelknop in de richting van de pijl, waarna u de batterij kunt uitnemen.

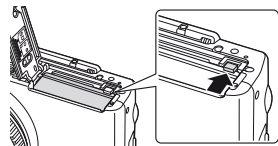

⚠ Let op

- Neem contact op met een geautoriseerde verdeler of servicedienst als u de batterij niet kunt verwijderen. Gebruik geen geweld.

🔧 Opmerkingen

- Wij raden u aan een reservebatterij bij de hand te houden voor als u langer door wilt gaan met fotograferen en de gebruikte batterij leeg raakt.

Kaartjes plaatsen en verwijderen

1 Het kaartje plaatsen.

- Plaats het SD/SDHC/SDXC/Eye-Fi-kaartje (in deze instructies het "kaartje" genoemd) tot het vergrendelt.

☞ "Info over het kaartje" (Blz. 99)

! Let op

- Schakel de camera uit voor u het kaartje plaatst of verwijdert.

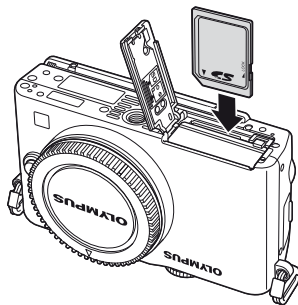

Geheugenkaartje verwijderen

Druk zachtjes op het geplaatste kaartje en het springt eruit. Neem de kaart eruit.

! Let op

- Verwijder de batterij of het kaartje niet terwijl de schrijfaanduiding (Blz. 24) aan is.

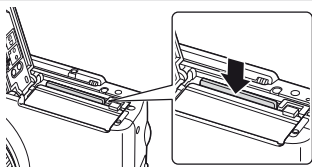

2 Het klepje van het batterij-/kaartcompartiment sluiten.

- Sluit het klepje en schuif de vergrendelknop van het batterij-/kaartcompartiment in de richting van de pijl.

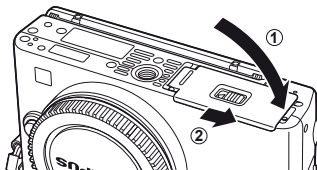

! Let op

- Sluit het klepje van het batterij-/kaartcompartiment wanneer u de camera gebruikt.

Een lens op de camera bevestigen

- 1** Verwijder de beschermkap van de camera en de achterkap van de lens.

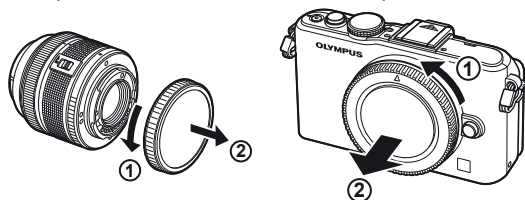

- 2** Bevestig een lens op de camera.

! **Let op**

- Controleer of de camera uitgeschakeld is.
- Druk de lensontgrendelknop niet in.
- Raak geen inwendige onderdelen van de camera aan.

Markering voor lenskoppeling

Koppelingmarkering

- Houd de rode koppelingmarkering op de lens tegenover de rode markering op de camera en steek de lens in het camerahuis.
- Draai de lens in de richting van de pijl tot u een klik hoort.

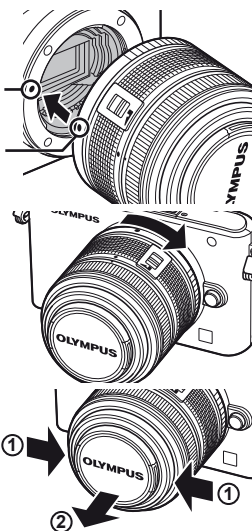

- 3** Verwijder het lenskapje.

De lens uit de camera verwijderen

Terwijl u de lensontgrendelknop ingedrukt houdt, draait u de lens in de richting van de pijl.

 "Verwisselbare lenzen" (Blz. 100)

Lensontgrendelknop

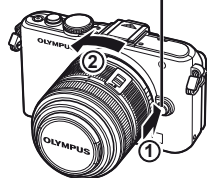

De flitser bevestigen

- 1 Verwijder de contactafdekking van de flitser en bevestig de flitser op de camera.

- Schuif de flitser volledig in tot deze tegen de achterzijde van de schoen komt en goed op zijn plaats zit.



- 2 Om de flitser te gebruiken, klapt u het flitserkop omhoog.

- Klap de flitserkop neer wanneer u de flitser niet gebruikt.

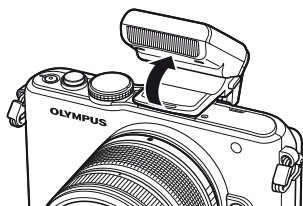

De flitser verwijderen

Druk op de ONTGRENDEL-schakelaar terwijl u de flitser verwijdert.

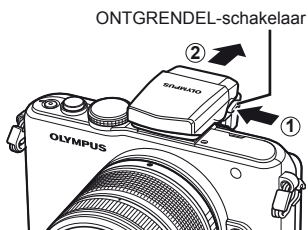

Camera inschakelen

- 1 Druk op de knop **ON/OFF** om de camera in te schakelen.
 - Wanneer de camera ingeschakeld wordt, licht de blauwe aan/uit-aanduiding op en wordt het scherm ingeschakeld.
 - Wanneer de camera wordt ingeschakeld, wordt een stofreductie uitgevoerd om het stof te verwijderen van het oppervlak van de beeldsensorfilter.
 - Om de camera uit te schakelen, drukt u nogmaals op de knop **ON/OFF**.
- 2 Stel de functieknop in op **TAUTO**.

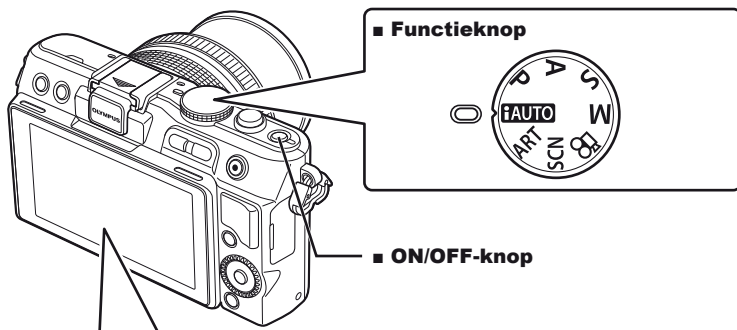

■ Monitor



Batterijniveau

(groen): De camera is klaar om opnames te maken. Wordt weergegeven gedurende ongeveer 10 seconden nadat de camera werd ingeschakeld.

(groen): batterij bijna leeg
 (knippert rood): laad de batterij op

Beschikbare opnametijd

Aantal stilstandende beelden dat kan worden opgeslagen

De monitor gebruiken

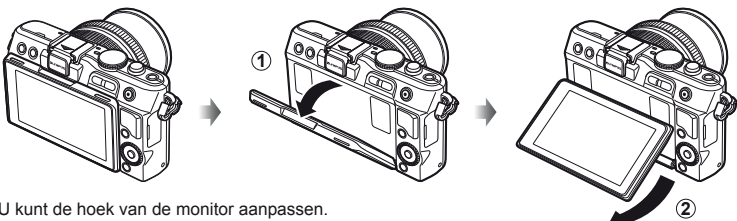

U kunt de hoek van de monitor aanpassen.

Datum en tijd instellen

Informatie over datum en tijd worden samen met de beelden opgeslagen op het kaartje. De bestandsnaam is ook inbegrepen bij de informatie over datum en tijd. Zorg ervoor dat u de juiste datum en tijd instelt voor u de camera gebruikt.

1 Geef de menu's weer.

- Druk op de **MENU**-knop om de menu's weer te geven.

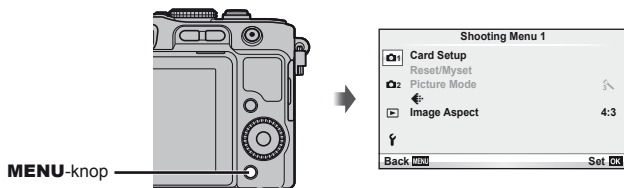

2 Selecteer [f] op het tabblad [f] (instellingen).

- Selecteer met Δ ∇ de optie [f] en druk daarna op \triangleright .
- Selecteer [f] en druk op \triangleright .

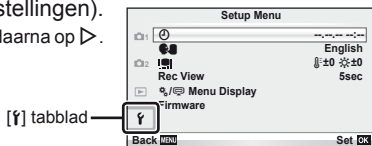

3 Stel de datum en tijd in.

- Gebruik \triangleleft \triangleright om items te selecteren.
- Gebruik Δ ∇ om het geselecteerde item te wijzigen.
- Gebruik Δ ∇ om het datumformaat te selecteren.

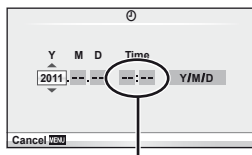

4 Sla de instellingen op en verlaat het menu.

- Druk op **OK** om de cameraklok in te stellen en terug te keren naar het hoofdmenu.
- Druk op de **MENU**-knop om de menu's te verlaten.

Namen van onderdelen

Camera

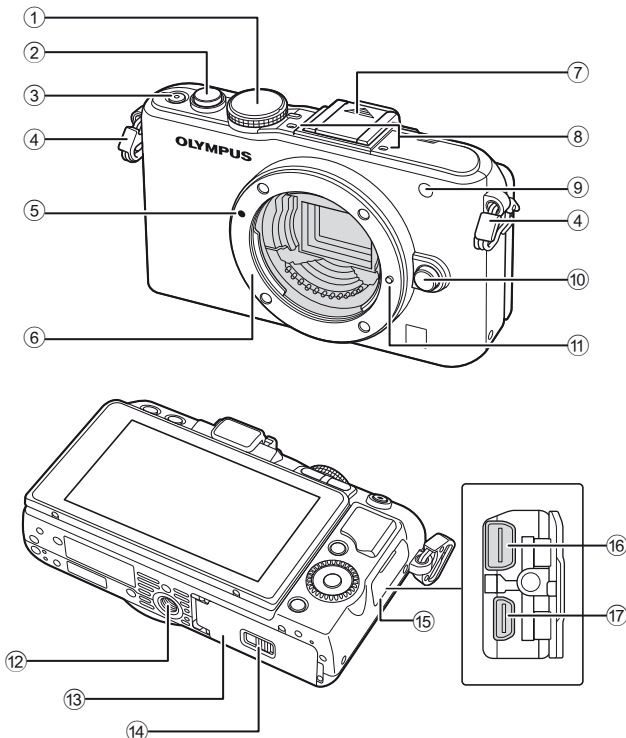

- | | |
|--|--|
| ① FunctieknopBlz. 8, 12 | ⑩ LensontgrendelknopBlz. 6 |
| ② Ontspanknop Blz. 13, 14, 36, 92 | ⑪ Lensvergrendelingspen |
| ③ ON/OFF -knopBlz. 8 | ⑫ Statiefaansluiting |
| ④ Oogje voor de riemBlz. 3 | ⑬ Klepje van het batterij-/
kaartcompartimentBlz. 4 |
| ⑤ Markering voor lenskoppelingBlz. 6 | ⑭ Vergrendelknop van het batterij-/
kaartcompartimentBlz. 4 |
| ⑥ Lensvatting (verwijder de beschermkap
voor de lens wordt bevestigd) | ⑮ Klepje over de connector |
| ⑦ Flitsschoendekseltje | ⑯ MulticonnectorBlz. 69, 73, 77 |
| ⑧ StereomicrofoonBlz. 62, 68 | ⑰ HDMI-microconnector (type D)....Blz. 69 |
| ⑨ Zelfontspanner-LED/
AF-verlichtingBlz. 49/Blz. 82 | |

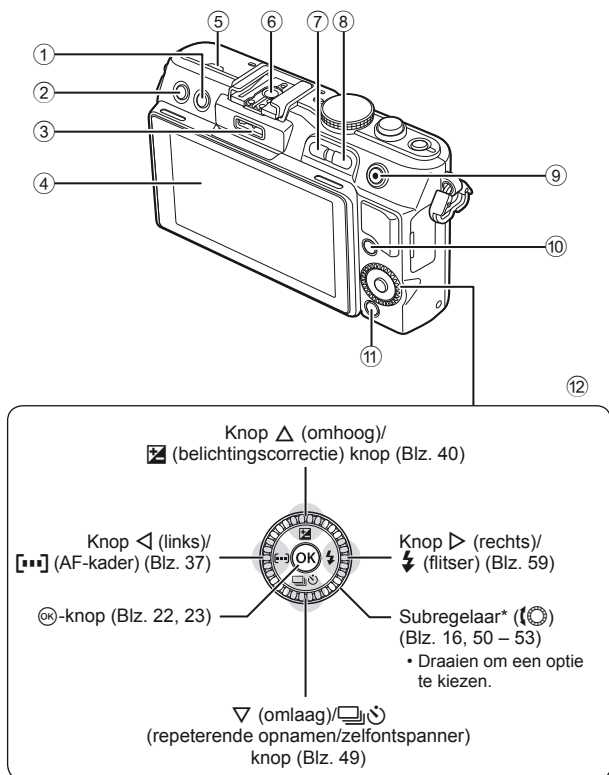

- ① (wissen)-knop.....Blz. 17, 63
 ② (weergave)-knop.....Blz. 16, 63
 ③ Accessoirepoort.....Blz. 71, 81, 90
 ④ Monitor.....Blz. 24
 ⑤ Luidspreker
 ⑥ FlitserschoenBlz. 60
 ⑦ Fn/-knop.....Blz. 89/Blz. 63, 64

- ⑧ -knop..... Blz. 33, 38, 63, 64
 ⑨ (film)-knop..... Blz. 13, 15, 61, 65, 89
 ⑩ **INFO** (informatiedisplay)-knop
 Blz. 24, 25, 32 – 34
 ⑪ **MENU**-knop.....Blz. 23
 ⑫ Pendelknop
 Subregelaar* ().....Blz. 16, 50 – 53

* In deze handleiding geeft het pictogram bewerkingen aan die worden uitgevoerd met de subregelaar.

Functieknop

Gebruik de functieknop om de stand Fotograferen te selecteren. Nadat u de stand Fotograferen hebt gekozen, gebruikt u de ontspanknop om foto's te maken en de knop  om films op te nemen.

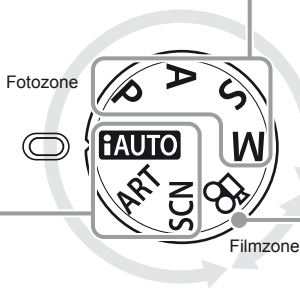
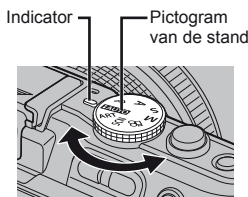

■ Geavanceerde programma's

P	Programmagestueurd fotograferen (Blz. 50)
A	Diafragmavoorkeuze (Blz. 51)
S	Sluittijdvoorkeuze (Blz. 52)
M	Handmatig fotograferen (Blz. 53)

- Voor geavanceerde en creatieve opnamen kunt u de diafragma waarde en de sluitertijd zelf instellen.
- De instellingen die in de geavanceerde programma's zijn uitgevoerd, worden ook behouden als de camera wordt uitgeschakeld.

■ Filmstand

	Film (Blz. 61)
---	----------------

■ Programma's voor gemakkelijk fotograferen

iAUTO	iAUTO (Blz. 20)
ART	Kunstfilter (Blz. 18)
SCN	Motiefprogramma (Blz. 19)





- Als **iAUTO** geselecteerd is, optimaliseert de camera automatisch de instellingen overeenkomstig het onderwerp.
- Selecteer de opties **ART** of **SCN** overeenkomstig uw onderwerp of creatieve bedoeling. De camera optimaliseert de instellingen automatisch.
- Als u de functieknop draait of de camera uitschakelt in de programma's voor gemakkelijk fotograferen, worden functies waarbij instellingen zijn gewijzigd teruggezet naar de standaardinstellingen af fabriek.

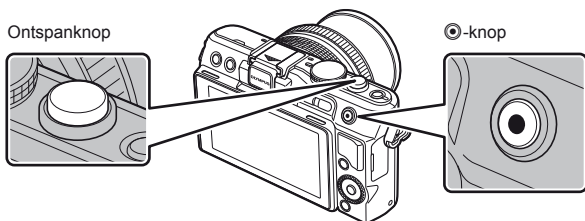

Tips

- De camera-instellingen resetten:  "Standaard- of aangepaste instellingen herstellen" (Blz. 35)



Stand	Foto's: ontspanknop	Films: knop 
P	Het diafragma en de sluitertijd worden automatisch aangepast om de optimale resultaten te verkrijgen.	De camera past de instellingen automatisch aan en neemt een film op.
A	U regelt het diafragma.	
S	U regelt de sluitertijd.	
M	U regelt het diafragma en de sluitertijd.	
 AUTO	Een volautomatische stand waarbij de camera automatisch de instellingen optimaliseert voor de huidige scène.	
ART	Selecteer een kunstfilter.	
SCN	Selecteer een scène.	
	Foto's worden opgenomen met de instellingen die werden geselecteerd in [ Mode].	Pas de sluitertijd of het diafragma aan voor verschillende effecten terwijl films worden opgenomen.

■ Foto's maken tijdens het opnemen van films

- Om een foto te nemen tijdens het opnemen van films, drukt u op de ontspanknop. Druk op de knop  om de opname te stoppen. Er worden drie bestanden opgenomen op de geheugenkaart: de filmbeelden die vooraf gaan aan de foto, de foto zelf en de filmbeelden die volgen op de foto.
- Tijdens het filmen kan slechts één foto per keer worden genomen; de zelfontspanner en de flitser kunnen niet worden gebruikt.

Let op

- De resolutie en de kwaliteit van foto's staan los van de filmgrootte.
- De autofocus en meting die worden gebruikt in de filmstand kunnen verschillen van deze die worden gebruikt voor het nemen van foto's.
- De knop  kan in de volgende situaties niet worden gebruikt om films op te nemen: ontspanknop half ingedrukt/BULB/repeterende opnamen/PANORAMA/3D/meervoudige belichting, enz. (fotograferen stopt ook)

Foto's maken/films opnemen

1 Kadreer de opname.

- Let op dat uw vingers, de camerariem of andere voorwerpen niet in de weg zitten van de lens.

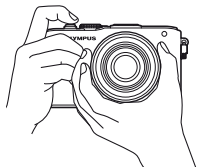

Horizontale stand

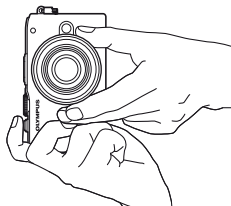

Verticale stand

Lenzen met een ONTGRENDEL-schakelaar gebruiken

Intrekbare lenzen met een ONTGRENDEL-schakelaar kunnen niet worden gebruikt wanneer deze ingetrokken zijn.

Draai de zoomring in de richting van de pijl (1) om de lens naar buiten te laten komen (2).

Om de lens op te bergen, draait u de zoomring in de richting van de pijl (4) terwijl u de ONTGRENDEL-schakelaar (3) verschuift.

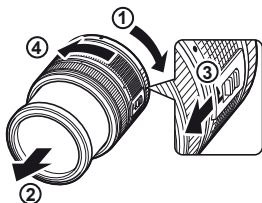

2 Stel scherp.

- Druk zacht op de ontspanknop tot in de eerste positie (druk de ontspanknop half in).

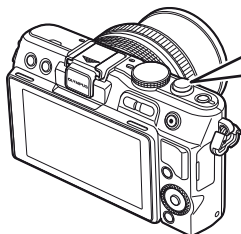

Druk de ontspanknop half in.



- Het AF-teken (● of ○) wordt weergegeven en de scherpstelling wordt vergrendeld.

●	Lenzen die Hi-Speed Imager AF ondersteunen*
○	Lenzen met andere Four Thirds-lensvattingen

* Bezoek onze website voor meer informatie.

- De door de camera automatisch gekozen combinatie van sluitertijd en diafragma waarde verschijnt.

De ontspanknop half en helemaal indrukken

De ontspanknop heeft twee posities. De ontspanknop licht indrukken tot aan de eerste positie en deze daar vasthouden heet "de ontspanknop half indrukken"; de ontspanknop volledig indrukken tot aan de tweede positie heet "de ontspanknop helemaal indrukken".



3 Laat de ontspanknop los.

Foto's maken

Druk de ontspanknop helemaal in (tot aan de aanslag).

- Het sluitergeluid klinkt en de foto wordt gemaakt.





Films opnemen

Laat de ontspanknop los en druk op de knop  om de opname te starten.

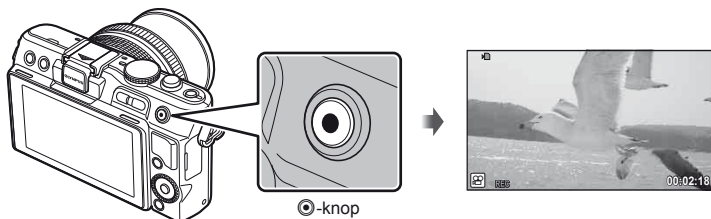
Druk nogmaals op de knop  om de opname te stoppen.



Tips

- Als ongeveer een minuut lang geen bediening plaatsvindt, schakelt de camera naar de "sluimerstand" (stand-by) om de monitor uit te schakelen en alle acties te annuleren. De camera wordt weer geactiveerd zodra u een van de knoppen indrukt (ontspanknop, -knop, enz.). [Sleep]:  "De camera-instellingen aanpassen" (Blz. 81)

Let op

- Als de camera gedurende een lange periode wordt gebruikt, zal de temperatuur van het beeldopneemelement toenemen en kan er ruis en gekleurde beeldwaas worden weergegeven in beelden opgenomen met een hoge ISO-gevoeligheid. Kies in dat geval een lagere ISO-gevoeligheid of schakel de camera gedurende een korte periode uit.

Beelden bekijken

■ Enkelbeeldweergave

- Druk op de knop  om de recentste foto of film weer te geven.

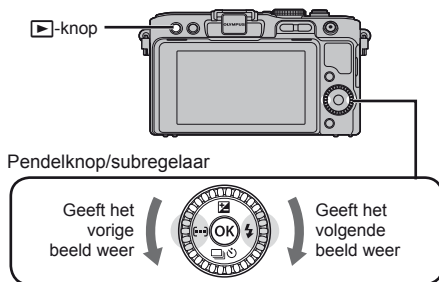

Stilstaand beeld





Film

■ Gezoomd weergeven

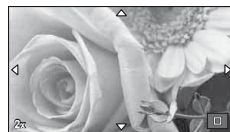
- Voor enkelbeeldweergave drukt u op de knop  om in te zoomen tot 14x; druk op  om terug te keren naar enkelbeeldweergave.



■ Indexweergave/kalenderweergave

- Om meerdere beelden weer te geven, drukt u op  tijdens enkelbeeldweergave.
- Druk op de knop  om het geselecteerde beeld op het volledige scherm weer te geven.





Indexweergave



Kalenderweergave

■ Filmweergave

Selecteer een film en druk op  om het weergavemenu weer te geven. Selecteer [Movie Play] en druk op  om het afspelen te starten.

- Druk op **MENU** om het afspelen van de film te onderbreken.

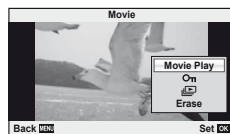

Volume

Het volume kan worden aangepast door op Δ of ∇ te drukken tijdens enkelbeeldweergave en filmweergave.



Beelden wissen

Geef een beeld weer dat u wilt wissen en druk op . Selecteer [Yes] en druk op \odot . U kunt ook meerdere beelden selecteren om ze te wissen. "Beelden selecteren" (Blz. 65)

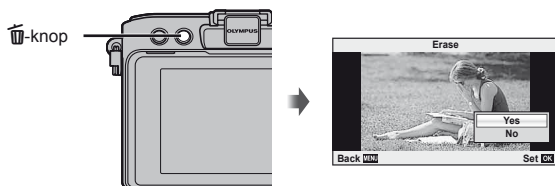

Beelden beveiligen

U kunt beelden beveiligen tegen toevallige verwijdering. Roep een beeld op dat u wilt beveiligen en druk op \odot om het weergavemenu op te roepen. Selecteer [] en druk op \odot , druk daarna op Δ om het beeld te beveiligen. Beveiligde beelden zijn aangegeven met het pictogram (beveiligen). Druk op ∇ om de beveiliging op te heffen. U kunt ook meerdere geselecteerde beelden beveiligen. "Beelden selecteren" (Blz. 65)

(beveiligen) pictogram



Let op

- Bij het formateren van het geheugenkaartje worden alle beelden gewist, ook de beveiligde beelden.

Kunstfilters gebruiken

1 Draai de functieknop naar **ART**.

- Een menu met kunstfilters wordt weergegeven. Selecteer een filter met $\Delta \nabla$.



- Druk op OK of druk de ontspanknop half in om het beeld door de lens op de monitor weer te geven. Druk op OK om terug te keren naar het kunstfiltermenu.

■ Soorten kunstfilters

ART Pop Art

ART Soft Focus

ART Grainy Film

ART Pin Hole

ART Diorama

ART Dramatic Tone

2 Maak een opname.

- Om een andere instelling te kiezen, drukt u op OK om het kunstfiltermenu weer te geven.

Kunsteffecten

Kunstfilters kunnen worden gewijzigd en effecten kunnen worden toegevoegd. Door in het kunstfiltermenu op \triangleright te drukken worden bijkomende opties weergegeven.

Filters aanpassen

Optie I is de originele filter, terwijl de opties II en volgende effecten toevoegen die de originele filter aanpassen.

Effecten toevoegen*

Soft focus, pin-hole, frames, white edges, starlight

* De beschikbare effecten zijn afhankelijk van de geselecteerde filter.

! Let op

- Als [RAW] momenteel geselecteerd is voor de beeldkwaliteit, wordt de beeldkwaliteit automatisch ingesteld op [L+N+RAW]. De kunstfilter wordt alleen toegepast op de JPEG-kopie.
- Afhankelijk van het onderwerp kunnen toonovergangen gekarteld zijn, kan het effect minder goed merkbaar zijn of kan het beeld "korreliger" worden.
- Bepaalde effecten zijn mogelijk niet zichtbaar in live view of tijdens het opnemen van films.
- De weergave is afhankelijk van de gebruikte filters, effecten of instellingen voor de filmkwaliteit.

1 Draai de functieknop naar **SCN**.

- Een motiefmenu wordt weergegeven. Selecteer een scène met Δ ∇ .



- Druk op OK of druk de ontspanknop half in om het beeld door de lens op de monitor weer te geven. Druk op OK om terug te keren naar het motiefmenu.

■ Soorten motiefprogramma's

- | | |
|--------------------|--------------------|
| Portrait | Nature Macro |
| e-Portrait | Candle |
| Landscape | Sunset |
| Landscape+Portrait | Documents |
| Sport | Panorama (Blz. 54) |
| Night Scene | Fireworks |
| Night+Portrait | Beach & Snow |
| Children | Fisheye Effect |
| High Key | Wide-angle |
| Low Key | Macro |
| DIS Mode | 3D Photo |
| Macro | |

2 Maak een opname.

- Om een andere instelling te kiezen, drukt u op OK om het motiefmenu weer te geven.

ⓘ Let op

- In de modus [e-Portrait] worden twee beelden opgenomen: een ongewijzigd beeld en een tweede beeld waarop de [e-Portrait]-effecten werden toegepast. Het ongewijzigde beeld wordt opgenomen met de momenteel voor de beeldkwaliteit geselecteerde optie, de gewijzigde kopie wordt opgenomen met een beeldkwaliteit JPEG (M-kwaliteit (2560 × 1920)).
- [Fisheye Effect], [Wide-angle] en [Macro] zijn bedoeld voor gebruik met optionele voorzetlens.
- Films kunnen niet worden opgenomen in de stand [e-Portrait], [Panorama] of [3D Photo].

Livegidsen gebruiken

Livegidsen zijn beschikbaar in de stand iAUTO (iAUTO). Terwijl iAUTO in een volautomatische stand staat, kunt u met behulp van livegidsen diverse geavanceerde fototechnieken oproepen.

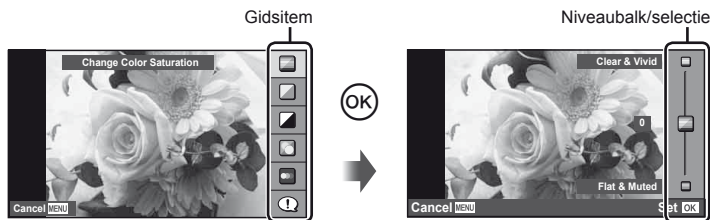

Gidsitem	Niveaubalk/selectie	Van invloed op
Change Color Saturation	Clear & Vivid ↔ Flat & Muted	Verzadiging, contrast, gradatie enz.
Change Color Image	Warm ↔ Cool	Kleurtemperatuur, gradatie enz.
Change Brightness	Bright ↔ Dark	Belichtingscorrectie, gradatie enz.
Blur Background	Blur ↔ Sharp	Diafragma, live preview enz.
Express Motions	Blurred Motion* ↔ Stop Motion	Sluittijd (1/2 sec. – snelste tijd), beeldsnelheid enz.
Shooting Tips	<ul style="list-style-type: none"> • Tips For Child Photo • Tips For Pet Photo • Tips For Flower Photo • Tips For Cuisine Photo • Tips For Framing • Tips With Accessory 	—

* Beeldsnelheid van de monitor vertraagt.

- 1 Stel de functieknop in op **fAUTO**.
- 2 Nadat u op **OK** hebt gedrukt om de livegids weer te geven, gebruikt u de **Δ ▽**-knoppen op de pendelknop om een item te markeren en drukt u op **OK** om dit te selecteren.



Gidsitem

- 3 Gebruik **Δ ▽** op de pendelknop om het niveau te kiezen.

- Wanneer [Shooting Tips] geselecteerd is, markeert u een item en drukt u op **OK** om een beschrijving te bekijken.
- Druk de ontspanknop half in om een selectie te maken.
- Het effect van het geselecteerde niveau is zichtbaar op het display. Als [Blur Background] of [Express Motions] geselecteerd is, keert het display terug naar de normale weergave, maar het geselecteerde effect is zichtbaar in de uiteindelijke foto.



Niveaubalk

- 4 Maak een opname.
 - Druk de ontspanknop in om een opname te maken.
 - Om de livegids te annuleren, drukt u op de **MENU**-knop.

! Let op

- Als [RAW] momenteel geselecteerd is voor de beeldkwaliteit, wordt de beeldkwaliteit automatisch ingesteld op [L+N+RAW].
- De livegidsinstellingen worden niet toegepast op de RAW-kopie.
- Het is mogelijk dat beelden er korrelig uitzien bij sommige instelniveaus van de livegids.
- Wijzigingen aan de instelniveaus van de livegids zijn mogelijk niet zichtbaar op de monitor.
- De flitser kan niet worden gebruikt met de livegids.
- Wanneer u wijzigingen doorvoert aan de livegidsopties, worden vorige wijzigingen geannuleerd.
- Wanneer u livegidsinstellingen doorvoert die de beperkingen van de belichtingsmeters van de camera overschrijden, kan dit leiden tot over- of onderbelichte beelden.
- In de standen **P**, **A**, **S** en **M** kunt u livegidsen weergeven door op de knop **Fn** te drukken. Foto's worden gemaakt met de instellingen van de livegidsen. [Button Function]: "De camera-instellingen aanpassen" (Blz. 81)

Live control gebruiken

Live control kan worden gebruikt om instellingen aan te passen in de standen **P**, **S**, **A**, **M** en . Wanneer u live control gebruikt, kunt u de effecten van verschillende instellingen bekijken op de monitor. Een aangepaste instelling is beschikbaar zodat u live control ook in andere standen kunt gebruiken (Blz. 81).



■ Beschikbare instellingen

Beeldstabilisator	Blz. 42
Beeldeffecten ^{*1}	Blz. 45
Motiefprogramma ^{*2}	Blz. 19
Kunstfilterstand ^{*2}	Blz. 18
Stand  ^{*3}	Blz. 61
Witbalans	Blz. 43
Repeterende opnamen/ zelfontspanner	Blz. 49
Breedte-hoogteverhouding ^{*1*2}	Blz. 48

Beeldkwaliteit	Blz. 47
Flitsfunctie ^{*1*2}	Blz. 59
Regelen van de flitssterkte ^{*1*2}	Blz. 60
Lichtmeetstand ^{*1*2}	Blz. 41
AF-modus	Blz. 36
ISO-gevoeligheid	Blz. 48
Gezichtsprioriteit ^{*1*2}	Blz. 39
Filmgeluidsopname	Blz. 62

*1 Alleen voor de standen **P**, **A**, **S** en **M**.

*2 Alleen **ART** en **SCN**.

*3 Alleen de stand .

1 Druk op om live controle weer te geven.

- Om live control te verbergen, drukt u nogmaals op .

2 Gebruik de -knoppen op de pendelknop om een instelling te selecteren, gebruik om de geselecteerde instelling te wijzigen en druk vervolgens op .

- De geselecteerde instellingen worden automatisch van kracht als er gedurende ongeveer 8 seconden geen handeling wordt uitgevoerd.

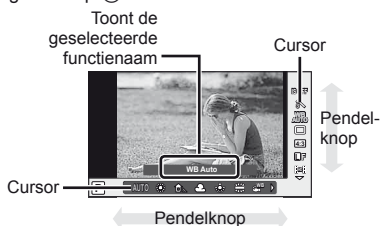



! Let op

- Sommige items zijn niet beschikbaar in sommige fotografeerstanden.

💡 Tips

- Voor informatie over het weergeven of verbergen van live control.

[ Control Settings]: [ "De camera-instellingen aanpassen" (Blz. 81)

- 1 Druk op de **MENU**-knop om de menu's weer te geven.

Menu's

- Voorafgaande en basisopnameopties
 - Geavanceerde opnameopties
 - Weergave- en herwerkingsopties
 - Custom-menu*
 - Accessoirespoortmenu*
 - Camera-instellingen (bijv. datum en taal)
- * Niet weergegeven met de standaardinstellingen.



- 2 Gebruik Δ ∇ om een tabblad te selecteren en druk op **OK**.
- 3 Selecteer een item met Δ ∇ en druk daarna op **OK** om opties weer te geven voor het geselecteerde item.

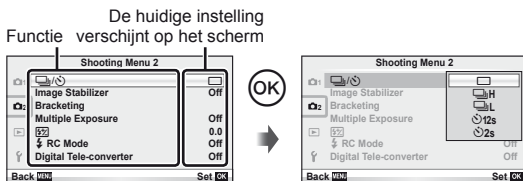

- 4 Gebruik Δ ∇ om een optie te markeren en druk op **OK** om te selecteren.
- Druk meerdere keren op de knop **MENU** om het menu te verlaten.

Opmerkingen

- Raadpleeg "Menulijst" (Blz. 107) voor meer informatie over de functies die u met het menu kunt instellen.
- Een gids wordt gedurende ongeveer 2 seconden weergegeven nadat u een optie hebt geselecteerd. Druk op de knop **INFO** om gidsen weer te geven of te verbergen.

Tips

- De camera-instellingen kunnen worden afgestemd op uw opnamestijl: gebruik de custom-menu's om de camera-instellingen aan te passen aan uw eigen doelstellingen of smaak. Custom-menu's worden standaard niet weergegeven; u dient de menu's weer te geven voor u verder gaat. "De camera-instellingen aanpassen" (Blz. 81)
- Apparaten op de accessoirespoort gebruiken: De instellingen voor de EVF- en OLYMPUS PENPAL-accessoires zijn toegankelijk via het accessoirespoortmenu. Dit menu wordt standaard niet weergegeven; u dient het menu weer te geven voor u verder gaat. "De camera-instellingen aanpassen" (Blz. 81)

Op de monitor weergegeven informatie

Stand

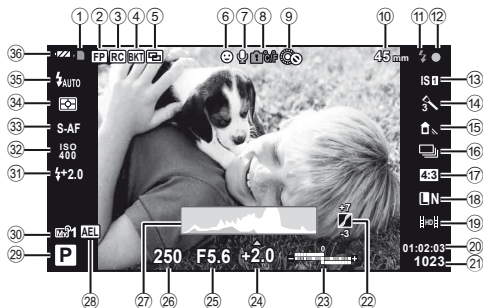

- | | |
|---|---|
| ① SchrijfaanduidingBlz. 10 | ⑳ Beschikbare opnametijd |
| ② Super FP-flitser [FP]Blz. 105 | ㉑ Aantal stilstaande beelden dat kan worden opgeslagenBlz. 106 |
| ③ RC-stand.....Blz. 93 | ㉒ ToonregelingBlz. 34 |
| ④ Auto bracketing [BKT]Blz. 57 | ㉓ Boven: Flitssterkeregelaar.....Blz. 60
Onder: Belichtingscorrectie-indicator.....Blz. 40 |
| ⑤ Meervoudige belichting [Lb]Blz. 56 | ㉔ Belichtingscorrectiewaarde.....Blz. 40 |
| ⑥ Gezichtsprioriteit [C]Blz. 39, 82 | ㉕ Diafragma waardeBlz. 50–53 |
| ⑦ FilmgeluidBlz. 62 | ㉖ SluittijdBlz. 50–53 |
| ⑧ Waarschuwing interne temperatuur [C/F]Blz. 97 | ㉗ HistogramBlz. 32, 33 |
| ⑨ Lock.....Blz. 82 | ㉘ AE-Lock [AEL].....Blz. 41 |
| ⑩ Brandpuntsafstand.....Blz. 100 | ㉙ Stand Fotograferen.....Blz. 12, 50–55 |
| ⑪ FlitserBlz. 59
(knippert: bezig met opladen, blijft continu zichtbaar: laden is klaar) | ㉚ MysetBlz. 35 |
| ⑫ AF-tekenBlz. 14 | ㉛ FlitssterkeregelaarBlz. 60 |
| ⑬ BeeldstabilisatorBlz. 42 | ㉜ ISO-gevoeligheidBlz. 48 |
| ⑭ Kunstfilter.....Blz. 18 | ㉝ AF-standBlz. 36 |
| Motiefprogramma.....Blz. 19 | ㉞ LichtmeetstandBlz. 41 |
| BeeldeffectenBlz. 45 | ㉟ Flitser.....Blz. 59 |
| ⑮ Witbalans.....Blz. 43 | ㊱ Batterijcontrole |
| ⑯ Repeterende opnamen/zelfontspannerBlz. 49 | [ON] Aan (groen): Klaar voor gebruik (wordt weergegeven gedurende ongeveer tien seconden nadat de camera werd ingeschakeld) |
| ⑰ BeeldrandBlz. 48 | [ON] Aan (groen): Batterij bijna leeg |
| ⑱ Beeldkwaliteit (stilstaande beelden)Blz. 47 | [OFF] Knippert (rood): Opladen nodig |
| ⑲ Beeldkwaliteit (films).....Blz. 48 | |

U kunt het monitorbeeld omschakelen met de knop **INFO**.

 "Het informatiedisplay omschakelen" (Blz. 32)

Beelden weergeven

Vereenvoudigde weergave

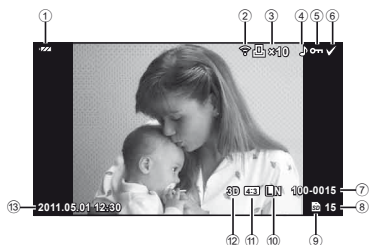

Volledige weergave

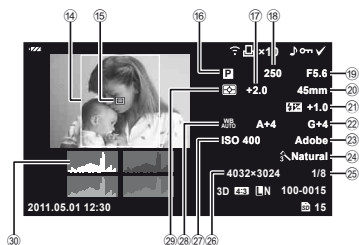



- | | |
|--|--|
| ① Batterijcontrole.....Blz. 8 | ⑩ Stand Fotografieren.....Blz. 12, 50–53 |
| ② Eye-Fi-upload klaar.....Blz. 88 | ⑪ Belichtingscorrectie.....Blz. 40 |
| ③ Printreservering | ⑫ Sluittijd.....Blz. 50–53 |
| Aantal prints.....Blz. 76 | ⑬ Diafragma waarde.....Blz. 50–53 |
| ④ Geluid opnemen.....Blz. 68 | ⑭ Brandpuntsafstand.....Blz. 100 |
| ⑤ Beveiligen.....Blz. 17 | ⑮ Flitssterkteregelaar.....Blz. 60 |
| ⑥ Beeld geselecteerd.....Blz. 65 | ⑯ Witbalanscorrectie.....Blz. 44 |
| ⑦ Bestandsnummer.....Blz. 76, 86 | ⑰ Kleurruimte.....Blz. 85 |
| ⑧ Beeldnummer.....Blz. 76 | ⑱ Beeldeffecten.....Blz. 45 |
| ⑨ Opslagapparaat.....Blz. 99 | ⑲ Compressiefactor.....Blz. 47 |
| ⑩ Beeldkwaliteit.....Blz. 47 | ⑳ Aantal pixels.....Blz. 47 |
| ⑪ Breedte-hoogteverhouding.....Blz. 48, 67 | ㉑ ISO-gevoeligheid.....Blz. 48 |
| ⑫ 3D-beeld.....Blz. 55 | ㉒ Witbalans.....Blz. 43 |
| ⑬ Datum en tijd.....Blz. 9 | ㉓ Lichtmeetstand.....Blz. 41 |
| ⑭ Breedte-hoogteverhouding.....Blz. 48 | ㉔ Histogram.....Blz. 32, 33 |
| ⑮ AF-kader.....Blz. 37 | |

U kunt het monitorbeeld omschakelen met de knop **INFO**.

 "Informatie weergegeven tijdens afspelen" (Blz. 33)

Snelle taakindex

Stand		
Foto's maken met automatische instellingen	▶ iAUTO (FAUTO)	12
Eenvoudige fotografie met speciale effecten	▶ Kunstfilter (ART)	18
Een breedte-hoogteverhouding kiezen	▶ Breedte-hoogteverhouding	48
Instellingen snel aanpassen aan het motief	▶ Scène (SCN)	19
Eenvoudig professioneel fotograferen	▶ Livegids	20
Foto's maken zodat de witte tinten witter worden en de zwarte tinten donkerder	▶ Belichtingscorrectie	40
Foto's maken met een onscherpe achtergrond	▶ Livegids ▶ Diafragmavoorkeuze	20 51
Foto's maken die het bewegende onderwerp stoppen of een gevoel van beweging geven	▶ Livegids ▶ Sluiter tijdvoorkeuze	20 52
Foto's maken met de juiste kleur	▶ Witbalans ▶ Witbalans met één knop	43 44
Foto's verwerken overeenkomstig het onderwerp/Monotint-foto's maken	▶ Beeldeffect ▶ Kunstfilter (ART)	45 18
Scherpstellen/scherpstellen op één gebied	▶ Autofocusveld ▶ Zoomkader-AF/zoom-AF	37 38
Wanneer de camera niet kan scherpstellen op uw onderwerp	▶ Scherpstelvergrendeling	37
Scherpstellen op een klein punt in het beeld/scherpstelling controleren voor het fotograferen	▶ Zoomkader-AF/zoom-AF	38
Foto's opnieuw kaderen na het scherpstellen	▶ Scherpstelvergrendeling ▶ C-AF+TR (AF Tracking)	37 36
De pieptoon uitschakelen	▶  (Piepgeluid)	84
De flitser uitschakelen/foto's maken zonder flitser	▶ Flitser ▶ ISO/DIS Mode	59 48/19
Camerabewegingen beperken	▶ Beeldstabilisator ▶ Anti-Shock ▶ Zelfontspanner ▶ Afstandsbedieningskabel	42 85 49 102
Foto's maken van een onderwerp met tegenlicht	▶ Gebruik van de flitser ▶ Gradation (Picture Mode)	59 45
Vuurwerk fotograferen	▶ Tijdopnamen ▶ Scène (SCN)	53 19

Beeldruis verminderen (marmering)	▶ Noise Reduct.	85
Foto's maken zonder te witte wittinten of te donkere zwarttinten	▶ Gradation (Picture Mode)	45
	▶ Histogram/ Belichtingscorrectie	32/40
De monitor optimaliseren/ de monitorschakering aanpassen	▶ Toonregeling	34
	▶ Helderheid van monitor aanpassen	80
Ingesteld effect controleren voor u een foto maakt	▶ Live View Boost	83
	▶ Multi-weergave	32, 40
Foto's maken terwijl u nagaat of de camera waterpas staat/Fotograferen met doelbewuste compositie	▶ Preview-functie	51
	▶ Test Picture	89
Inzoomen op foto's om de scherpstelling te controleren	▶ Displayed Grid ( /Info Settings)	83
	▶ Auto  (Rec View)	80
Zelfportretten	▶ mode2 ( Close Up Mode)	84
	▶ Zelfontspanner	49
Repeterende opnamen	▶ Repeterende opnamen	49
Gebruiksduur van de batterijen verlengen	▶ Sleep	84
Het aantal foto's dat gemaakt kan worden, verhogen	▶ Beeldkwaliteit	47

Weergave/herwerken

Beelden bekijken op een televisie	▶ Weergave op een televisie	69
Diashows met achtergrondmuziek bekijken	▶ Diashow	66
Schaduwpartijen lichter maken	▶ Shadow Adj (JPEG Edit)	67
Rode ogen verhelpen	▶ Redeye Fix (JPEG Edit)	67
Eenvoudig printen	▶ Direct printen	77
Commerciële prints	▶ Een printorder aanmaken	76
Foto's eenvoudig delen	▶ OLYMPUS PENPAL	71

Camera-instellingen

Standaardinstellingen herstellen	▶ Reset	35
Instellingen opslaan	▶ Myset	35
Taal voor de monitor wijzigen	▶ 	80

Basisgids 4

Vorbereidingen voor het fotograferen	4
De batterij opladen en plaatsen...	4
Kaartjes plaatsen en verwijderen	5
Een lens op de camera bevestigen	6
De flitser bevestigen	7
Camera inschakelen	8
Datum en tijd instellen	9
Namen van onderdelen en functies	10
Namen van onderdelen	10
Camera	10
Bedieningselementen op de camera	12
Functieknop	12
Basisfuncties	14
Foto's maken/films opnemen....	14
Weergeven/Wissen	16
Beelden bekijken	16
Volume	17
Beelden wissen	17
Beelden beveiligen	17
Kunstoffers gebruiken	18
Opnemen met een motiefprogramma	19
Livegidsen gebruiken.....	20
Live control gebruiken	22
De menu's gebruiken.....	23
Op de monitor weergegeven informatie	24
Stand	24
Beelden weergeven	25

Snelle taakindex 26

Basisfotografie/ vaak gebruikte opties 32

Het informatiedisplay omschakelen	32
Opnameregelaars kiezen	32
Informatie weergeven tijdens afspelen	33
Andere toepassingen voor de knop INFO	34
Standaard- of aangepaste instellingen herstellen	35
Reset-instellingen gebruiken	35
Myset opslaan	35
Myset gebruiken	35
Een scherpstelstand selecteren (AF-stand)	36
Een scherpstelkader selecteren (AF-kader)	37
Scherpstelvergrendeling.....	37
Autofocusveld snel selecteren... 37	
Snel omschakelen tussen AF en MF	37
Zoomkader-AF/zoom-AF	38
Gezichtsprioriteit-AF/pupilherkenning-AF	39
Foto's maken met gezichtsprioriteit	39
De belichting regelen (belichtingscorrectie)	40
Een voorbeeld bekijken van het effect van belichtingscorrectie en witbalans	40

De helderheid wijzigen van overbelichte en onderbelichte delen	40
Kiezen hoe de camera de helderheid meet (meting).....	41
Belichtingsvergrendeling (AE-lock).....	41
Camerabewegingen beperken (beeldstabilisator)	42
Kleur aanpassen (witbalans).....	43
Witbalanscorrectie	44
Witbalans met één knop	44
Verwerkingsopties (beeldeffecten).....	45
Kwaliteit van de opname (beeldkwaliteit)	47
De beeldkwaliteit instellen	47
De beeldverhouding instellen ...	48
ISO-gevoeligheid	48
Repeterende opnamen/ de zelfontspanner gebruiken	49

Andere opnameopties 50

“Richten en fotograferen“ (stand P)	50
Het diafragma instellen (diafragmavoorkeuzestand A) ...	51
De sluitertijd instellen (sluitertijdvoorkeuzestand S) ...	52
Het diafragma en de sluitertijd instellen (handmatige stand M)	53
Kiezen wanneer de belichting wordt beëindigd	53
Panorama's fotograferen	54
Foto's maken voor een panorama	54

3D-fotografie	55
Meerdere belichtingen opnemen in één beeld (meervoudige belichting).....	56
Variërende instellingen bij een reeks foto's (bracketing).....	57
Digitale zoom (digitale teleconverter).....	58

Gebruik van de flitser 59

Een flitser gebruiken (flitserfotografie)	59
Uitgangsvermogen van de flits aanpassen (regelen van de flitssterke)	60
Een externe flitser gebruiken die werd ontworpen voor gebruik met deze camera	60
Andere externe flitsers	60

Films opnemen en bekijken 61

De instellingen voor filmopnamen wijzigen	61
Effecten toevoegen aan een film	61
Opties voor filmgeluid (geluid opnemen met films).....	62
Films bekijken.....	62

Weergaveopties 63

Enkelbeeldweergave	63
Indexweergave/ kalenderweergave	63
Weergavezoom (gezoomd weergeven).....	64
Beelden selecteren.....	65

Alle beveiligingen annuleren.....	65
Alle beelden wissen	65
Draaien	65
Diashow.....	66
Foto's bewerken	67
Beeldoverlapping	68
Audio-opname	68
Camerabeelden weergeven op een televisie.....	69

Beelden verzenden en ontvangen 71

Beelden verzenden.....	71
Beelden ontvangen/een host toevoegen	71
Het adresboek bewerken.....	72
Albums aanmaken.....	72

OLYMPUS Viewer 2/[ib] gebruiken 73

Windows	73
Macintosh	74

Foto's naar een computer kopiëren zonder OLYMPUS Viewer 2/[ib].....	75
---	----

Beelden printen 76

Printreservering (DPOF)	76
Een printorder aanmaken.....	76
Alle of geselecteerde foto's uit het printorder verwijderen.....	77
Direct printen (PictBridge).....	77
Eenvoudig printen.....	78
Printen volgens de specificatie van de klant.....	78

Camera-instellingen 80

Setup-menu.....	80
⌚ (Datum/tijd instellen).....	80
🗨️ (Taal voor de monitor wijzigen)	80
📊 (Helderheid van monitor aanpassen).....	80
Rec View	80
🗨️/🗨️ Menu Display.....	80
Firmware.....	80

De camera-instellingen aanpassen 81

Voor u de custom-/accessoirepoortmenu's gebruikt..... 81

Custom-menuopties.....	81
📷 AF/MF	81
📷 Button/Dial	82
📷 Release.....	83
📷 Disp/📷/PC.....	83
📷 Exp/📷/ISO.....	84
📷 ⚡ Custom.....	85
📷 📷-/Color/WB.....	85
📷 Record/Erase.....	86
📷 Movie	87
📷 📷 Utility.....	88
AEL/AFL.....	88
[Fn] Function, Ⓞ Function.....	89
Opties van het accessoirepoortmenu.....	90
📷 OLYMPUS PENPAL Share.....	90
📷 OLYMPUS PENPAL Album	90
📷 Electronic Viewfinder	90

■ Het superbedieningspaneel gebruiken	91
■ Films opnemen met de ontspanknop	92
Een foto nemen als de filmopname eindigt	92
■ Flitserfotografie met draadloze afstandsbediening	93
Informatie	94
■ Fotografeertips en -informatie ...	94
■ Foutcodes	96
■ Reinigen en opbergen van de camera	98
Reinigen van de camera.....	98
Opslag	98
Reinigen en controleren van het beeldopneemelement.....	98
Pixel mapping – Controleren van de beeldbewerkingsfuncties... ..	98
■ Info over het kaartje	99
Toepasbare geheugenkaartjes.....	99
Het geheugenkaartje formatteren	99
■ Batterij en laadapparaat	100
■ Uw laadapparaat in het buitenland gebruiken	100
■ Verwisselbare lenzen	100
M.ZUIKO DIGITAL lensspecificaties	101
■ Belangrijkste accessoires	102
Lensvattingadapter	102
Afstandsbedieningskabel (RM-UC1).....	102
Vorzetlenzen.....	102

Macro-armlamp (MAL-1)	102
Microfoonset (SEMA-1)	102
Elektronische zoeker (VF-2) ...	102
■ Waarschuwingsindicatie belichting	103
■ Beschikbare flitsstanden in de diverse fotografeerstanden	104
■ Flitersynchronisatie en sluitertijd	105
■ Externe flitser	105
■ Beeldkwaliteit en bestandsgrootte/ het aantal foto's dat kan worden opgeslagen	106
■ Menulijst	107
■ Technische gegevens	111

VEILIGHEIDSMAAAT-REGELEN 113

■ VEILIGHEIDSMAAAT-REGELEN	113
---	------------

Systemschema 120

Index 122

De knop **INFO** kan worden gebruikt om te kiezen welke informatie en regelaars tijdens het fotograferen worden weergegeven.

Het informatiedisplay omschakelen

Druk op de knop **INFO** om de informatie te kiezen die tijdens het fotograferen wordt weergegeven.

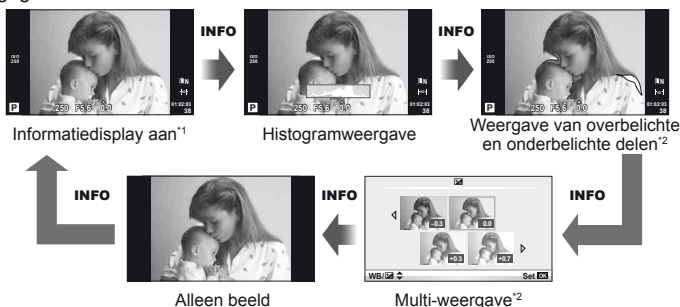

*1 U kunt een compositieraster weergegeven of kiezen welk raster wordt weergegeven met [Info Settings] > [LV-Info]. "De camera-instellingen aanpassen" (Blz. 81)

*2 Weergegeven wanneer [On] is geselecteerd voor [Info Settings] > [LV-Info]. "De camera-instellingen aanpassen" (Blz. 81)

Opnameregelaars kiezen

Opnameopties kunnen worden weergegeven door op te drukken. U kunt de beschikbare weergavetypes kiezen met de optie [Control Settings] in de custom-menu's (Blz. 81).

ART/SCN



P/A/S/M

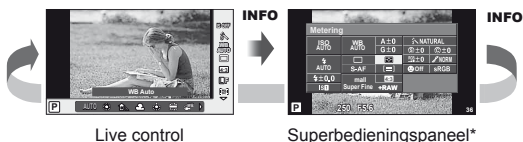

* Kan worden weergegeven met Control Settings].

Informatie weergeven tijdens afspelen

De knop **INFO** kan worden gebruikt om de informatie te kiezen die tijdens het afspelen wordt weergegeven.



- * Weergegeven wanneer [On] is geselecteerd voor [Info Settings] > [Info].
[Info] "De camera-instellingen aanpassen" (Blz. 81)

Histogramweergave

Een histogram weergeven waarop de verdeling van de helderheid in het beeld wordt getoond. De horizontale as toont de helderheid en de verticale as het aantal pixels bij elke helderheid in het beeld. Delen boven de bovengrens worden rood weergegeven, delen onder de ondergrens worden blauw weergegeven, en het deel dat met spotmeting werd gemeten, wordt groen weergegeven.

Weergave van overbelichte en onderbelichte delen

Delen boven de bovengrens voor de helderheid van het beeld worden rood weergegeven, delen onder de ondergrens blauw. [Histogram Settings]: [Info] "De camera-instellingen aanpassen" (Blz. 81)

Lichtbakweergave

Twee beelden naast elkaar vergelijken. Druk op [OK] om het beeld te selecteren aan de andere kant van de monitor. Naast het aanpassen van de instellingen met [Info Settings] in de custom-menu's, dient u ook [mode2] te selecteren voor [Close Up Mode]. [Info] "De camera-instellingen aanpassen" (Blz. 81)

- Het basisbeeld wordt rechts weergegeven. Gebruik [Left Arrow] om een beeld te selecteren en druk op [OK] om het beeld naar links te verplaatsen. Het beeld dat u wilt vergelijken met het beeld links, kan rechts worden geselecteerd. Om een ander basisbeeld te kiezen, markeert u het rechterbeeld en drukt u op [OK].
- Druk op Q om in te zoomen op het huidige beeld. Om andere delen van het beeld te bekijken, drukt u op de knop **INFO** en gebruikt u [Up Arrow] of de subregelaar.
- Gebruik [Down Arrow] [Left Arrow] om andere delen van de foto weer te geven. Het weergegeven beeld wijzigt telkens als u op Q drukt.



Andere toepassingen voor de knop **INFO**

■ Witbalans met één knop

Om het dialoogvenster voor de witbalans met één knop weer te geven, drukt u op de knop **INFO** in het menu one-touch witbalans (Blz. 44).

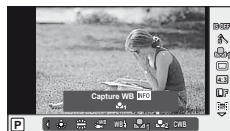

■ Kleurtemperatuur

Om het dialoogvenster voor de kleurtemperatuur weer te geven, drukt u op de knop **INFO** in het custom-menu voor de witbalans (Blz. 43).



■ Weergavezoom

Om in of uit te zoomen op een beeld, drukt u op de knop **Q** om de weergavezoom te starten, waarna u op de knop **INFO** drukt en $\Delta \nabla$ gebruikt.



■ Toonregeling

De belichtingscorrectie, het diafragma en de sluitertijd kunnen worden aangepast door op de knop \square te drukken. Het dialoogvenster voor de toonregeling kan worden opgeroepen door op de knop **INFO** te drukken nadat de knop \square werd ingedrukt. U kunt daarna $\triangleleft \triangleright$ gebruiken om het toonniveau te kiezen. I "De helderheid wijzigen van overbelichte en onderbelichte delen" (Blz. 40)



■ Brandpuntsafstand

Om de brandpuntsafstand voor de beeldstabilisatie te kiezen, drukt u in het dialoogvenster voor de IS-modus op de knop **INFO**, waarna u $\Delta \nabla \triangleleft \triangleright$ of de subregelaar gebruikt. I "Camerabewegingen beperken (Camerabewegingen beperken)" (Blz. 42)



■ Help

Help wordt automatisch gedurende 2 seconden weergegeven nadat een item werd geselecteerd. Om de help uit te schakelen, drukt u op de knop **INFO**. Druk nogmaals op de knop **INFO** om de help weer in te schakelen.

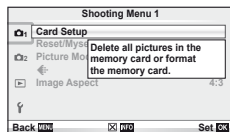

Standaard- of aangepaste instellingen herstellen

De camera-instellingen kunnen probleemloos worden hersteld naar een van de drie voorgeprogrammeerde instellingen.

Reset: Standaardinstellingen herstellen.

Myset: Voorgeselecteerde instellingen herstellen voor de stand **P**, **A**, **S** of **M**. De fotograferstand wijzigt niet. Tot vier reeksen voorgeselecteerde instellingen kunnen worden opgeslagen.

Snel Myset: Vooraf ingestelde instellingen worden alleen gebruikt terwijl de knop **Fn** of **☉** is ingedrukt.

De fotograferstand wordt aangepast aan de preset-instellingen.

[Button Function]: "De camera-instellingen aanpassen" (Blz. 81)

Reset-instellingen gebruiken

1 Selecteer [Reset/Myset] in het fotografeermenu (Blz. 107).

2 Selecteer [Reset] en druk op **OK**.

- Markeer [Reset] en druk op **▷** om het resettype te kiezen. Om alle instellingen behalve de tijd, de datum en een aantal andere instellingen te resetten, markeert u [Full] en drukt u op **OK**.

"Menulijst" (Blz. 107)

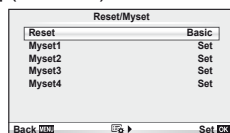

3 Selecteer [Yes] en druk op **OK**.

Myset opslaan

1 Pas de instellingen aan om ze op te slaan.

2 Selecteer [Reset/Myset] in het fotografeermenu (Blz. 107).

3 Selecteer de gewenste bestemming ([Myset1] – [Myset4]) en druk op **▷**.

- [Set] verschijnt naast de bestemmingen ([Myset1] – [Myset4]) waarin reeds instellingen zijn opgeslagen. Door [Set] nogmaals te selecteren, overschrijft u de vastgelegde instelling.
- Selecteer [Reset] om het vastleggen te annuleren.

4 Selecteer [Set] en druk op **OK**.

"Menulijst" (Blz. 107)

Myset gebruiken

1 Selecteer [Reset/Myset] in het fotografeermenu (Blz. 107).

2 Selecteer de gewenste instellingen ([Myset1] – [Myset4]) en druk op **OK**.

3 Selecteer [Set] en druk op **OK**.



Een scherpstelstand selecteren (AF-stand)

Selecteer een scherpstelmethode (scherpstelstand).

1 Geef live control weer (Blz. 22) en selecteer de AF-stand met $\Delta \nabla$.

2 Selecteer een optie met $\triangleleft \triangleright$ en druk op OK .

- De geselecteerde AF-stand wordt weergegeven op de monitor.



S-AF (één keer scherpstellen)	De camera stelt één keer scherp wanneer de ontspanknop half ingedrukt wordt. Zodra de camera heeft scherpgesteld, hoort u een pieptoon en lichten het AF-bevestigingsteken en het autofocussteken op. Deze methode is geschikt voor het fotograferen van niet of nauwelijks bewegende onderwerpen.
C-AF (continu scherpstellen)	De camera herhaalt het scherpstellen terwijl de ontspanknop half ingedrukt blijft. Wanneer er op het onderwerp is scherpgesteld, licht het AF-bevestigingsteken op de monitor en de pieptoon weerklinkt wanneer de scherpstelling de eerste en tweede keer wordt vergrendeld. Ook al beweegt het onderwerp of verandert u de compositie van de foto, de camera blijft bezig met scherpstellen. <ul style="list-style-type: none">• Four Thirds-lenzen stellen scherp met [S-AF].
MF (handmatig scherpstellen)	Met deze functie kunt u handmatig scherpstellen op elk onderwerp. Dichtbij Scherpstelling
S-AF+MF (De standen S-AF en MF gelijktijdig gebruiken)	Na de ontspanknop half te hebben ingedrukt om scherp te stellen in de stand [S-AF], kunt u de scherpstelling gebruiken om de scherpstelling handmatig bij te regelen.
C-AF+TR (AF tracking)	Druk de ontspanknop half in om scherp te stellen; de camera volgt het onderwerp en blijft erop scherpstellen zolang de ontspanknop in deze positie wordt gehouden. <ul style="list-style-type: none">• Het AF-kader wordt rood weergegeven als de camera het onderwerp niet langer kan volgen. Laat de ontspanknop los, kadreeer het onderwerp opnieuw en druk de ontspanknop half in.• Four Thirds-lenzen stellen scherp met [S-AF].



Tips

- De opties [RIs Priority S] (Blz. 83) en [RIs Priority C] (Blz. 83) kunnen worden gebruikt om in te stellen of de sluitser kan worden ontspannen wanneer de camera niet kan scherpstellen.
- [MF Assist] (Blz. 82) kan worden gebruikt om de automatische zoomweergave te activeren wanneer er aan de scherpstelling wordt gedraaid.
- Met [Focus Ring] (Blz. 82) kunt u de draairichting van de scherpstelling wijzigen.



Let op

- De camera kan mogelijk niet scherpstellen als het onderwerp schaars verlicht is, wordt verduisterd door nevel of rook of te weinig contrast vertoont.

Een scherpstelkader selecteren (AF-kader)

Kies welke van de 35 AF-kaders worden gebruikt om automatisch scherp te stellen.

- 1 Druk op de knop **[•••]** (\triangleleft) om het AF-kader weer te geven.
- 2 Gebruik $\triangle \nabla \triangleleft \triangleright$ om de weergave van één kader te selecteren en positioneer het AF-kader.
 - De stand "Alle doelen" wordt hersteld wanneer u de cursor van het scherm weg verplaatst.
 - U kunt kiezen uit de volgende drie doeltypes. Druk op de knop **INFO** en gebruik $\triangle \nabla$.

All Targets



De camera kiest automatisch uit alle mogelijke scherpstelobjecten.

Single Target



Selecteer het scherpstelobject handmatig.

Group Target



De camera kiest automatisch uit de doelen in de geselecteerde groep.

Scherpstelvergrendeling

Wanneer de camera niet kan scherpstellen op het gekozen onderwerp, selecteert u de stand single target en gebruikt u de scherpstelvergrendeling om scherp te stellen op een ander onderwerp dat zich ongeveer op dezelfde afstand bevindt.

- 1 In de stand [S-AF] plaatst u het AF-kader over het onderwerp en drukt u de ontspanknop half in.
 - Zorg ervoor dat het AF-bevestigingsteken oplicht.
 - De scherpstelling vergrendelt terwijl de ontspanknop half wordt ingedrukt.
- 2 Terwijl u de ontspanknop half ingedrukt houdt, past u de compositie van de foto aan, waarna u de ontspanknop helemaal indrukt.
 - Wijzig de afstand tussen de camera en het onderwerp niet terwijl u de sluiterknop half ingedrukt houdt.

Autofocusveld snel selecteren

U kunt het geselecteerde AF-kader met de knoppen **Fn** of \odot opslaan zodat u het snel opnieuw kunt oproepen.

- Selecteer het AF-kader met **[•••] Set Home** (Blz. 82).
- Gebruik **[Fn] Function** of **[\odot] Function** om deze functie toe te wijzen aan de knop.
[Button Function]: I "De camera-instellingen aanpassen" (Blz. 81)

Snel omschakelen tussen AF en MF

Met de knop **Fn** of \odot kunt u [MF] omschakelen.

- Gebruik **[Fn] Function** of **[\odot] Function** om deze functie toe te wijzen aan de knop.
[Button Function]: I "De camera-instellingen aanpassen" (Blz. 81)

Zoomkader-AF/zoom-AF

U kunt inzoomen op een deel van het beeld wanneer de scherpstelling wordt aangepast. Door een hoge zoomverhouding te kiezen, kunt u de automatische scherpstelling gebruiken om scherp te stellen op een kleiner gebied dan hetgeen normaal door het AF-kader wordt aangegeven. U kunt het scherpsteldoel ook nauwkeuriger positioneren.

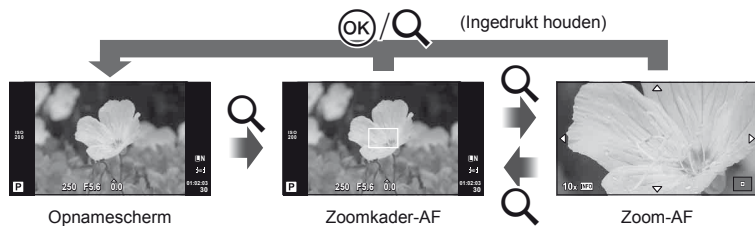

1 Druk op de knop om het zoomkader weer te geven.

- Wanneer de camera werd scherpgesteld met automatisch scherpstellen net voor de knop werd ingedrukt, wordt het zoomkader weergegeven in de huidige scherpstelpositie.
- Positioneer het zoomkader met .
- Druk op de knop **INFO** en gebruik om de zoomverhouding te selecteren.

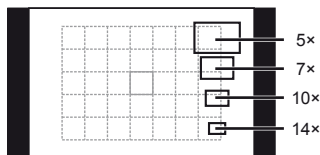

Vergelijking tussen AF- en zoomkaders

2 Druk nogmaals op de knop om in te zoomen op het zoomkader.

- Positioneer het zoomkader met .
- Druk op de knop **INFO** en gebruik om de zoomverhouding te selecteren.

3 Druk de ontspannknop half in om de autofocus te starten.

Opmerkingen

- Automatisch scherpstellen is beschikbaar en foto's kunnen worden gemaakt terwijl het zoomkader wordt weergegeven en terwijl wordt ingezoomd op de weergave doorheen de lens.

Let op

- De zoom is alleen op de monitor zichtbaar en heeft geen invloed op de resulterende foto's.

Gezichtsprioriteit-AF/pupilherkenning-AF

De camera detecteert gezichten en past de scherpstelling en digitale ESP aan.

Foto's maken met gezichtsprioriteit

- 1 Geef live control weer (Blz. 22) en selecteer de gezichtsprioriteit met Δ ∇ .
- 2 Selecteer een optie met \triangleleft \triangleright en druk op OK .

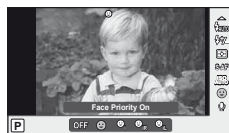

OFF Gezichtsprioriteit uit	Gezichtsprioriteit uit.
☺ Gezichtsprioriteit aan	Gezichtsprioriteit aan.
☺ Gezichts- en oogprioriteit aan	Het automatisch scherpstelsysteem selecteert de pupil van het oog dat zich het dichtst bij de camera bevindt voor gezichtsprioriteit-AF.
☺ Gezichts- en rechter oogprioriteit aan	Het automatisch scherpstelsysteem selecteert de pupil van het rechteroog voor gezichtsprioriteit-AF.
☺ Gezichts- en linker oogprioriteit aan	Het automatisch scherpstelsysteem selecteert de pupil van het linkeroog voor gezichtsprioriteit-AF.

- 3 Richt de camera op het onderwerp.
 - Als een gezicht wordt herkend, wordt dit aangegeven met een wit kader.



- 4 Druk de ontspanknop half in om scherp te stellen.
 - Wanneer de camera scherpstelt op het gezicht in het witte kader, wordt het kader groen.
 - Als de camera de ogen van het onderwerp kan detecteren, wordt een groen kader weergegeven rond het geselecteerde oog. (pupilherkenning-AF)



- 5 Druk de ontspanknop helemaal in om een opname te maken.

! **Let op**

- Gezichtsprioriteit wordt alleen toegepast op de eerste opname van elke reeks repeterende opnamen.
- Afhankelijk van het onderwerp is het mogelijk dat de camera het gezicht niet correct detecteert.
- In andere lichtmeetmethodes dan [ESP] (digitale ESP-meting)], meet de camera de belichting voor de geselecteerde positie.

✍ **Opmerkingen**

- Gezichtsprioriteit is ook beschikbaar in [MF]. Gezichten die door de camera worden herkend, worden aangeduid door witte kaders.

De belichting regelen (belichtingscorrectie)

Druk op de knop  (Δ) en gebruik $\langle \triangleright$ om de belichtingscorrectie aan te passen. Kies positieve (“+”) waarden om beelden helderder te maken en negatieve (“-”) waarden om beelden donkerder te maken. De belichting kan worden aangepast tussen ± 3 EV.



Tips

- Het interval van de belichtingsaanpassing wijzigen. [EV Step]:  “De camera-instellingen aanpassen” (Blz. 81)

Let op

- Belichtingscorrectie is niet mogelijk in de stand **FAUTO**, **M** of **SCN**.

Een voorbeeld bekijken van het effect van belichtingscorrectie en witbalans

Het effect van de belichtingscorrectie en witbalans kan worden gecontroleerd in het scherm met 4 beelden.

1 Selecteer [On] voor  /Info Settings > [Multi View] in het  custom-menu (Blz. 81).

2 Druk herhaaldelijk op de knop **INFO** om de multi-weergave weer te geven.

- Deze functie is niet beschikbaar in de stand **FAUTO**, **ART**, **SCN** of .

3 Selecteer met $\langle \triangleright$ de gewenste waarde en druk daarna op .

- Gebruik $\Delta \nabla$ om te schakelen tussen de weergave met belichtingscorrectie en witbalans.

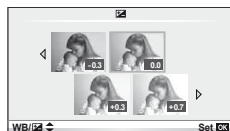

De helderheid wijzigen van overbelichte en onderbelichte delen

Om het dialoogvenster voor de toonregeling op te roepen, drukt u op de knop  (Δ) en drukt u op de knop **INFO**. Gebruik $\langle \triangleright$ om een toonniveau te kiezen. Kies “laag” om schaduwen donkerder te maken of “hoog” om lichte partijen helderder te maken.

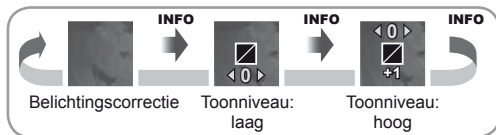

Kiezen hoe de camera de helderheid meet (meting)

U kunt kiezen hoe de camera de helderheid van het onderwerp meet.

- 1 Geef live control weer (Blz. 22) en selecteer de meting met $\triangle \nabla$.
- 2 Selecteer een optie met $\triangleleft \triangleright$ en druk op \odot .



 Digitale ESP-meting	De camera meet de belichting in 324 delen van het kader en optimaliseert de belichting voor de huidige scène of (als een andere optie dan [OFF] is geselecteerd voor \odot Face Priority)) het onderwerp van het portret. Deze methode wordt aanbevolen voor normaal fotografieren.	
 Lichtmeting met nadruk op het centrum	Deze meetmethode berekent het gemiddelde van de lichtniveaus van het onderwerp en de achtergrond, maar het centrum van het beeld telt hier zwaarder mee.	
 Spotmeting	Kies deze optie om een klein gebied te meten (ongeveer 2% van het kader) en richt hierbij de camera op het object dat u wilt meten. De belichting wordt aangepast op basis van de helderheid van het gemeten punt.	
 Spotmeting – bij veel lichte partijen	Verhoogt de belichting van de spotmeting. Zorgt ervoor dat lichte onderwerpen licht worden weergegeven.	
 Spotmeting – bij veel schaduwpartijen	Verlaagt de belichting van de spotmeting. Zorgt ervoor dat donkere onderwerpen donker worden weergegeven.	

- 3 Druk de ontspanknop half in.

- Normaal begint de camera te meten wanneer de ontspanknop half wordt ingedrukt en wordt de scherpsstelling vergrendeld zolang de ontspanknop in deze positie wordt gehouden.

Belichtingsvergrendeling (AE-lock)

Om de belichting te vergrendelen zonder de scherpsstelling te vergrendelen, drukt u op de knop **Fn** of \odot . De belichtingsvergrendeling kan worden gebruikt wanneer u de scherpsstelling en de belichting afzonderlijk wilt instellen terwijl u foto's opnieuw kadreert, of wanneer u een reeks foto's met dezelfde belichting wilt maken.

- Wijs AEL/AFL toe aan de knop **Fn** of \odot met \llbracket Fn Function \rrbracket of \llbracket \odot Function \rrbracket . \llbracket Decamera-instellingen aanpassen \rrbracket (Blz. 81)

De belichting wordt vergrendeld en een pictogram **[AEL]** wordt weergegeven wanneer de knop één keer wordt ingedrukt. Druk op de ontspanknop om een foto te maken.

- Druk nogmaals op de knop om AE-lock te annuleren.



AE-lock

Tips

- De belichting vergrendelen terwijl de knop wordt ingedrukt. [AEL/AFL Memo]: AE-lock activeren met een ingestelde lichtmeetmethode. [AEL Metering]: \llbracket De camera-instellingen aanpassen \rrbracket (Blz. 81)

Camerabewegingen beperken (beeldstabilisator)

U kunt de camerabeweging beperken die zich kan voordoen als u foto's maakt wanneer er weinig licht is of wanneer u fotografeert bij een hoge vergroting.

- 1 Geef live control weer (Blz. 22) en selecteer de beeldstabilisator met $\Delta \nabla$.



- 2 Selecteer een optie met $\triangleleft \triangleright$ en druk op OK .

OFF IS Off	Beeldstabilisator is uitgeschakeld.
ISB Auto	Beeldstabilisator is ingeschakeld.
ISB Vertical IS	De beeldstabilisatiefunctie wordt enkel toegepast op verticale (i) camerabewegingen. Gebruik deze functie wanneer u de camera horizontaal pant.
ISB Horizontal IS	De beeldstabilisatiefunctie wordt enkel toegepast op horizontale (h) camerabewegingen. Gebruik deze functie wanneer u de camera horizontaal pant met de camera in portretoriëntatie.

En brandpuntsafstand kiezen (behalve voor Micro Four Thirds-/Four Thirds-lenzen)

Gebruik informatie over de brandpuntsafstand om camerabewegingen te verminderen bij het maken van foto's met andere lenzen dan Micro Four Thirds-lenzen of Four Thirds-lenzen.

- 1 Selecteer het item [Image Stabilizer] in live control (Blz. 22) en druk op de knop **INFO**.



- 2 Selecteer met $\triangleleft \triangleright$ een brandpuntsafstand en druk op OK .
 - Kies een brandpuntsafstand tussen 8 mm en 1.000 mm.
 - Kies de waarde die het dichtst aansluit bij de waarde die op de lens gedrukt staat.

! Let op

- De beeldstabilisator kan te grote camerabewegingen of camerabewegingen die optreden wanneer de sluitertijd op de langste tijd is ingesteld, niet corrigeren. In dergelijke gevallen dient u een statief te gebruiken.
- Als u een statief gebruikt, dient u [Image Stabilizer] in te stellen op [OFF].
- Als u een lens met een beeldstabilisatiefunctie gebruikt, schakelt u de beeldstabilisatiefunctie van de lens of van de camera uit.
- U hoort eventueel een werkingsgeluid of trilling als de beeldstabilisator wordt ingeschakeld.
- De beeldstabilisator wordt niet ingeschakeld bij sluitertijden van meer dan 2 seconden.

Kleur aanpassen (witbalans)

De witbalans (WB) zorgt ervoor dat witte objecten in beelden opgenomen door de camera er ook wit uitzien. In de meeste omstandigheden is [AUTO] geschikt, maar u kunt ook andere waarden selecteren op basis van de lichtbron wanneer u met [AUTO] niet de gewenste resultaten bereikt of u een bepaalde kleurtoon wilt oproepen in uw beelden.

1 Geef live control weer (Blz. 22) en selecteer de witbalans met $\Delta \nabla$.

2 Selecteer een optie met $\triangleleft \triangleright$ en druk op \odot .



WB-stand		Kleur-temperatuur	Lichtomstandigheden
Witbalans automatisch instellen	AUTO	—	Geschikt voor de meeste lichtomstandigheden (als op de monitor een witte beeldpartij zichtbaar is) Gebruik deze stand bij normaal fotograferen.
Vooraf ingestelde witbalans		5300K	Voor buitenopnamen op een heldere dag, of voor meer rode tinten bij een zonsondergang, of voor meer kleuren bij vuurwerk
		7500K	Voor buitenopnamen in de schaduw op een heldere dag
		6000K	Voor het fotograferen buiten op een bewolkte dag
		3000K	Voor fotograferen bij gloeilamplicht
		4000K	Voor onderwerpen die door TL-licht worden verlicht
		—	Voor onderwaterfotografie
		5500K	Voor flitsopnamen
Witbalans met één knop (Blz. 44)		De bij one-touch WB ingestelde kleur-temperatuur.	Kies wanneer een wit of grijs onderwerp kan worden gebruikt om de witbalans te meten en het onderwerp zich onder een gemengde verlichting bevindt of wordt belicht door een ongekend type flitser of andere lichtbron.
Custom-witbalans	CWB	2000K – 14000K	Nadat u op de INFO -knop hebt gedrukt, gebruikt u de knoppen $\triangleleft \triangleright$ om een kleurtemperatuur te selecteren en drukt u vervolgens op \odot .

Witbalans en kleurtemperatuur

Wanneer de temperatuur van een object toeneemt, licht het object eerst rood op en daarna blauw naarmate de temperatuur nog verder toeneemt. De kleurtemperatuur geeft op die manier de kleur van het licht weer door gebruik te maken van absolute temperaturen in graden K (kelvin).

- Fluorescerende lichtbronnen, die door witte stippen worden aangeduid op de bijgaande afbeelding, hebben kleuren die licht afwijken van de kleuren op de kleurtemperatuurschaal; de waarden die op de afbeelding worden getoond werden ter illustratie omgezet naar kleurtemperaturen.

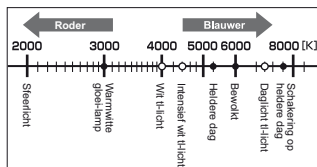







Tips

- Warme kleuren verwijderen uit foto's die met automatische witbalans bij gloeilamplicht werden genomen. [Auto Keep Warm Color]:
Selecteer [WB7] voor de witbalans alleen wanneer de flitser wordt gebruikt. [↕+WB]:
 "De camera-instellingen aanpassen" (Blz. 81)

Witbalanscorrectie

Hiermee kunt u de instelling van Auto WB en Preset WB bijregelen.

- 1 Selecteer [WB] op het tabblad  van het  custom-menu (Blz. 81).
- 2 Selecteer de optie die u wilt aanpassen en druk op .
- 3 Selecteer een schuifbalk met   en gebruik   om de waarde in te stellen.

De witbalans bijregelen in de richting A (amber/blauw)

Hogere waarden geven een "warmere" (meer roodachtige) tint, terwijl lagere waarden een "koelere" (meer blauwachtige) tint geven.

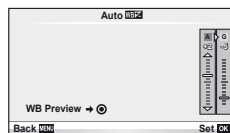

De witbalans bijregelen in de richting G (groen/magenta)

Hogere waarden geven een groenere tint, terwijl lagere waarden een meer purperachtige tint geven.



- 4 Druk op  om de instellingen op te slaan en af te sluiten.

Tips

- Om een testfoto weer te geven die werd gemaakt met de geselecteerde waarde voor de witbalans, drukt u op de knop .
- Alle instellingen van de witbalans in één keer aanpassen. [All WB7]:
 "De camera-instellingen aanpassen" (Blz. 81)

Witbalans met één knop

Meet de witbalans door een blad papier of een ander wit object te kaderen bij de belichting die u zult gebruiken voor de uiteindelijke foto. Dit is handig als u een onderwerp niet alleen bij natuurlijk licht fotografeert, maar ook bij andere lichtbronnen met verschillende kleurtemperaturen.

- 1 Selecteer [WB1] of [WB2] (witbalans met één kop 1 of 2) en druk op de knop **INFO**.
- 2 Maak een foto van een stuk kleurloos papier (wit of grijs).
 - Kadreer het object zodat dit de monitor vult en er geen schaduwen op zichtbaar zijn.
 - Het scherm voor one-touch witbalans verschijnt.
- 3 Selecteer [Yes] en druk op .
- De nieuwe waarde wordt opgeslagen als een voorgeprogrammeerde witbalansoptie.
- De nieuwe waarde blijft opgeslagen tot de witbalans met één knop opnieuw wordt gemeten. De vastgelegde witbalans blijft bewaard als u de camera uitschakelt.

Tips

- Als het onderwerp te licht, te donker of zichtbaar gekleurd is, wordt de melding "WB NG Retry" weergegeven en wordt er geen waarde opgemeten. Corrigeer het probleem en herhaal de procedure vanaf stap 1.

Verwerkingsopties (beeldeffecten)





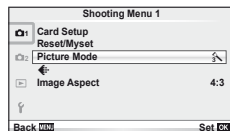





Selecteer een beeldeffect en voer individuele aanpassingen uit voor contrast, scherpte en andere parameters. Wijzigingen aan elk beeldeffect worden afzonderlijk opgeslagen.

1 Selecteer [Picture Mode] in het fotografeermenu  (Blz. 107).







2 Selecteer een optie met Δ ∇ en druk op .

Beeldeffecten

 i-Enhance	Voor indrukwekkende resultaten in overeenstemming met het motief.
 Vivid	Voor levendige kleuren.
 Natural	Voor natuurlijke kleuren.
 Muted	Voor afgevlakte tinten.
 Portrait	Voor mooie huidtinten.
Monotone	Voor zwart/wit-tinten.
Custom	Selecteer één beeldeffect, stel de parameters in en leg de instelling vast.
 Pop Art	Kies een kunstfilter en selecteer het gewenste effect.
 Soft Focus	
 Grainy Film	
 Pin Hole	
 Diorama	
 Dramatic Tone	

3 Druk op om de instellingen weer te geven voor de geselecteerde optie.

					
Contrast	Het verschil tussen lichte en donkere partijen	✓	✓	✓	✓
Sharpness	De beeldscherpte	✓	✓	✓	✓
Saturation	De kleurdiepte van het beeld	✓	✓	—	✓
Gradation	De tint aanpassen (gradatie).				
Auto	Deelt het beeld op in kleinere gebieden en bepaalt voor elke gebied afzonderlijk de helderheid. Dit werkt goed bij beelden waarin gebieden met een hoog contrast voorkomen zodat de lichte partijen te helder, en de donkere partijen te donker zouden worden.	✓	✓	✓	✓
Normal	Gebruik de stand [Normal] bij normaal fotograferen.				
High Key	Gradatie bij een helder onderwerp.				
Low Key	Gradatie bij een donker onderwerp.				
Effect (i-Enhance)	Voor het instellen van de mate waarin het effect wordt toegepast.	✓	—	—	✓
B&W Filter (Monotone)	Voor zwart/wit-foto's. De filterkleur wordt lichter en de complementaire kleur wordt donkerder.				
N:Neutral	Hiermee creëert u een normale zwart/wit-foto.				
Ye:Yellow	Geeft mooi doortekende witte wolken tegen een helderblauwe lucht weer.				
Or:Orange	Accentueert de kleuren in blauwe lichten en zonsondergangen lichtjes.	—	—	✓	✓
R:Red	Accentueert in sterke mate kleuren in blauwe lichten en de helderheid van karmozijnrood gebladerde.				
G:Green	Accentueert in sterke mate kleuren in rode lippen en groene bladeren.				
Pict. Tone (Monotone)	Kleurt zwart/wit-beelden.				
N:Neutral	Hiermee creëert u een normale zwart/wit-foto.				
S:Sepia	Sepia	—	—	✓	✓
B:Blue	Blauw				
P:Purple	Purper				
G:Green	Groen				

Let op

- Veranderingen van het contrast hebben alleen effect bij de instelling [Normal].

Kwaliteit van de opname (beeldkwaliteit)

Selecteer een beeldkwaliteit voor foto's en films volgens het vooropgestelde doel, bijvoorbeeld herwerken op een computer of weergeven op het web.

De beeldkwaliteit instellen

- 1 Geef live control weer (Blz. 22) en gebruik $\Delta \nabla$ om een beeldkwaliteit te kiezen voor films of foto's.
- 2 Selecteer een optie met $\triangleleft \triangleright$ en druk op \odot .



Beeldkwaliteit

■ Beeldkwaliteit (stilstaande beelden)

Maak uw keuze uit RAW- en JPEG-modi (**L**F, **L**N, **M**N en **S**N). Kies een RAW+JPEG-optie om zowel een RAW- als een JPEG-beeld op te slaan bij elke opname. De JPEG-standen zijn een combinatie van resolutie (**L**, **M** en **S**) en compressiefactor (SF, F, N en B). De beschikbare opties kunnen worden geselecteerd met de optie [\leftarrow Set] in de custom-menu's. \mathcal{I} "De camera-instellingen aanpassen" (Blz. 81)

Resolutie		Compressiefactor				Applicatie
Naam	Aantal pixels	SF (SuperFijn)	F (Fijn)	N (Normaal)	B (Basis)	
L (groot)	4032×3024*	L SF	L F*	L N*	L B	Afhankelijk van het gewenste printformaat
M (middel)	3200×2400	M SF	M F	M N*	M B	
	2560×1920*					
	1920×1440					
S (klein)	1600×1200	S SF	S F	S N*	S B	Voor kleine afdrucken en gebruik op websites
	1280×960*					
	1024×768					
640×480						

* Standaard.

- De grootte van [**M**] en [**S**] beelden kan worden geselecteerd met de optie [Pixel Count] in de custom-menu's. \mathcal{I} "De camera-instellingen aanpassen" (Blz. 81)

RAW-beeldgegevens

Dit type (extensie ".ORF") slaat onverwerkte beeldgegevens op voor latere verwerking. RAW-beeldgegevens kunnen niet worden weergegeven met andere camera's of software, en RAW-beelden kunnen niet worden geselecteerd om ze te printen. JPEG-kopieën van RAW-beelden kunnen met deze camera worden gemaakt. \mathcal{I} "Foto's bewerken" (Blz. 67)

■ Beeldkwaliteiten (videobeelden)

Beeldkwaliteit	Aantal pixels	Beeldsnelheid	Bestandsformaat	Applicatie
Full HD Fine	1920×1080	59,94i ^{*2}	AVCHD ^{*1}	Voor weergave op AVCHD-apparaten.
Full HD Normal	1920×1080	59,94i ^{*2}		
HD Fine	1280×720	59,94p ^{*2}		
HD Normal	1280×720	59,94p ^{*2}		
HD	1280×720	Ca. 30 fps ^{*3}	Motion JPEG ^{*4}	Voor weergave of bewerking op een computer.
SD	640×480			

- Afhankelijk van het type van het gebruikte kaartje kan de opname eindigen voor de maximale lengte is bereikt.
- *1 Individuele bestanden kunnen tot 4 GB groot zijn of een lengte hebben van maximaal 29 minuten.
- *2 Beeldsensorweergave ongeveer 30 fps.
- *3 De beeldsnelheid kan dalen wanneer een kunstfilter wordt gebruikt.
- *4 Bestanden kunnen tot 2 GB groot zijn.

De beeldverhouding instellen

U kunt de breedte-hoogteverhouding (verhouding tussen horizontaal en verticaal) wijzigen als u foto's maakt met behulp van live bekijken. Afhankelijk van uw voorkeur kunt u de breedte-hoogteverhouding instellen op [4:3] (standaard), [16:9], [3:2], [6:6] of [3:4].

- 1 Geef live control weer (Blz. 22) en selecteer de breedte-hoogteverhouding met $\Delta \nabla$.
- 2 Selecteer met $\triangleleft \triangleright$ een breedte-hoogteverhouding en druk daarna op OK .

! Let op

- JPEG-beelden worden bijgesneden naargelang de geselecteerde breedte-hoogteverhouding; RAW-beelden daarentegen worden niet bijgesneden, maar worden opgeslagen met informatie over de geselecteerde breedte-hoogteverhouding.
- Wanneer RAW-beelden worden weergegeven, wordt de geselecteerde breedte-hoogteverhouding weergegeven.

💡 Tips

- Meer informatie over het bijsnijden van bestaande foto's of het wijzigen van de breedte-hoogteverhouding ervan, vindt u bij "Foto's bewerken" (Blz. 67)

ISO-gevoeligheid

Door de ISO-gevoeligheid te verhogen, treedt er meer ruis (korrel) op in het beeld maar kunt u foto's nemen bij weinig licht. De aanbevolen instelling in de meeste situaties is [AUTO]. Deze instelling start bij ISO 200 – een waarde voor een evenwichtige verhouding tussen ruis en dynamisch bereik – en past vervolgens de ISO-gevoeligheid aan afhankelijk van de opnameomstandigheden.

- 1 Geef live control weer (Blz. 22) en selecteer de ISO-gevoeligheid met $\Delta \nabla$.
- 2 Selecteer een optie met $\triangleleft \triangleright$ en druk op OK .



AUTO	De gevoeligheid wordt automatisch ingesteld aan de hand van de opnameomstandigheden.
200 – 12800	De gevoeligheid wordt ingesteld op de geselecteerde waarde.







Tips

- De standaardwaarde en bovengrens voor automatische ISO-gevoeligheid kunnen worden ingesteld met [ISO-Auto Set].
De beschikbare opties voor ISO-gevoeligheid kunnen worden geselecteerd met [ISO Step].
De automatische gevoeligheid kan worden geactiveerd in de stand **M** met [ISO-Auto].
 “De camera-instellingen aanpassen” (Blz. 81)



Repeterende opnamen/de zelfontspanner gebruiken

De camera maakt foto's terwijl de ontspanknop helemaal wordt ingedrukt. Daarnaast kan ook de zelfontspanner worden gebruikt voor zelf- of groepsportretten of om cameratrillingen te vermijden wanneer de camera op een statief is bevestigd of op een andere manier vast is gezet.

- 1 Druk op de  -knop (▽) om het directmenu weer te geven.
- 2 Selecteer een optie met en druk op .

 Enkelbeeld-opnamen	Telkens als u de ontspanknop indrukt, maakt de camera één foto (in de stand Fotograferen).
 Repetierend H	De camera maakt foto's met de geselecteerde beeldsnelheid terwijl de ontspanknop helemaal wordt ingedrukt. [ H fps] (Blz. 83)
 Sequential L	De camera maakt foto's met de geselecteerde beeldsnelheid terwijl de ontspanknop helemaal wordt ingedrukt. [ L fps] (Blz. 83)
 Zelfontspanner 12 SEC.	Druk de ontspanknop half in om scherp te stellen en helemaal om de timer te starten. De zelfontspanner-LED brandt eerst ongeveer 10 seconden continu, begint dan ongeveer 2 seconden lang te knippen, en daarna wordt de foto gemaakt.
 Zelfontspanner 2 SEC.	Druk de ontspanknop half in om scherp te stellen en helemaal om de timer te starten. De zelfontspanner-LED knippert ongeveer 2 seconden, en daarna wordt de foto gemaakt.

Opmerkingen

- Om de ingeschakelde zelfontspanner voortijdig te stoppen, drukt u op de  -knop.
- In de scherpstelmodi [S-AF] en [MF] worden de scherpstelling en belichting vastgezet op de waarden voor het eerste beeld van elke reeks.

Let op

- Als tijdens repeterende opnamen de batterijspanningsindicator begint te knippen, stopt de camera met fotograferen en begint de gemaakte foto's op te slaan op het geheugenkaartje. Als batterijvoeding te laag is, kan de camera misschien niet alle foto's opslaan.
- Bij fotograferen met de zelfontspanner kunt u de camera het beste op een statief zetten.
- Als u voor de camera gaat staan om de ontspanknop half in te drukken bij het gebruik van de zelfontspanner, is het mogelijk dat de foto onscherp is.

2 Andere opnameopties

“Richten en fotograferen“ (stand P)

In de stand **P** past de camera automatisch de sluitertijd en het diafragma aan op basis van de helderheid van het onderwerp.

1 Stel de functieknop in op **P**.



2 Maak foto's.

- De sluitertijd en het diafragma die door de camera werden geselecteerd, worden weergegeven op de monitor.



Programma-aanpassing (Ps)

In de standen **P** en **ART** kunt u op de knop  (Δ) drukken en vervolgens Δ ∇ gebruiken om verschillende combinaties te kiezen van diafragma en sluitertijd zonder de belichting te wijzigen. Dit wordt “programma-aanpassing” genoemd. “s” verschijnt naast de fotografeerstand tijdens programma-aanpassing. Om de programma-aanpassing te annuleren, houdt u Δ ∇ ingedrukt tot “s” niet langer wordt weergegeven of zet u de camera uit.



Let op

- Bij gebruik van een flitser is er geen programma-aanpassing mogelijk.

Let op

- De aanduidingen voor de sluitertijd en het diafragma knipperen als de camera geen optimale belichting kan verkrijgen. Zie “Waarschuwingindicatie belichting” (Blz. 103).

Tips

- De rollen van de subregelbaar veranderen. [Dial Function]:  “De camera-instellingen aanpassen” (Blz. 81)

Het diafragma instellen (diafragmavoorkeuzestand A)

In de stand **A** stelt u het diafragma in en past de camera automatisch de sluitertijd aan voor een optimale belichting.

1 Draai de functieknop naar **A**.

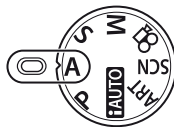

2 Nadat u op de knop  (Δ) heeft gedrukt, gebruikt u Δ ∇ om het diafragma te kiezen.

- De belichtingscorrectie kan ook worden aangepast met de subregelbaar.



Diafragmawaarde

3 Maak foto's.

- Een groter diafragma (lager f-nummer) vermindert de scherptediepte (het gebied voor of achter het scherpstelpunt waarop is scherpgesteld), waardoor de achtergrond waziger wordt weergegeven. Een kleiner diafragma (hoger f-nummer) verhoogt de scherptediepte.

Bij een lagere diafragma-waarde (f-waarde)



Bij een hogere diafragma-waarde (f-waarde)

Preview-functie

De knoppen **Fn** en  kunnen worden gebruikt om de scherptediepte te bekijken. Als [Preview] toegewezen is aan een van deze knoppen met de optie **[Fn] Function** of **[Fn] Function** in de custom-menu's, kunt u de knop ingedrukt houden om het diafragma te stoppen op de geselecteerde waarde en de scherptediepte (de afstand achter en voor het scherpstelpunt die scherp is) te bekijken op de monitor. [Button Function]:

 "De camera-instellingen aanpassen" (Blz. 81)

Fn-knop -knop

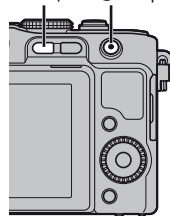

Tips

- De subregelbaar gebruiken om het diafragma aan te passen.  Lock]: De rollen van de subregelbaar veranderen. [Dial Function]:  "De camera-instellingen aanpassen" (Blz. 81)

De sluitertijd instellen (sluitertijdvoorkeuzestand S)

In de stand **S** stelt u de sluitertijd in en past de camera automatisch het diafragma aan voor een optimale belichting.

1 Draai de functieknop naar **S**.

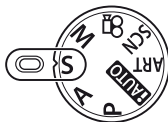

2 Nadat u op de knop  (Δ) heeft gedrukt, gebruikt u Δ ∇ om de sluitertijd te kiezen.

- De belichtingscorrectie kan ook worden aangepast met de subregelbaar.



Sluitertijd

3 Maak foto's.



- Een korte sluitertijd kan een snelle actie "bevriezen" zonder bewegingsonscherpte. Door een langere sluitertijd wordt een opgenomen snelle actie onscherp. Deze onscherpte roept het gevoel van een dynamische beweging op.

Korte
sluitertijd



Langere
sluitertijd

Tips

- De subregelbaar gebruiken om de sluitertijd aan te passen. [ Lock]: De rollen van de subregelbaar veranderen. [Dial Function]:  "De camera-instellingen aanpassen" (Blz. 81)

Het diafragma en de sluitertijd instellen (handmatige stand M)

In de stand **M** stelt u zowel het diafragma als de sluitertijd in. Selecteer [BULB] of [TIME] als sluitertijd voor lange belichtingen.

1 Draai de functieknop naar **M**.



2 Druk op de knop (Δ) en gebruik \triangleleft \triangleright om het diafragma in te stellen en Δ ∇ om een sluitertijd te kiezen.

- De sluitertijd kan worden ingesteld op waarden tussen 1/4000 sec. en 60 sec. of op [BULB] of [TIME].

3 Maak foto's.

Let op

- Belichtingscorrectie is niet mogelijk in de stand **M**.

Kiezen wanneer de belichting wordt beëindigd

Gebruik deze functie voor nachtschappen en vuurwerk. De sluitertijden [TIME] en [BULB] zijn beschikbaar in de modus **M**.

- [TIME] of [BULB] wordt weergegeven op de monitor.

Tijdopnamen (BULB): De sluitter blijft open zolang de ontspanknop wordt ingedrukt. De belichting eindigt wanneer de ontspanknop wordt losgelaten.

Tijd fotografie (TIME): De belichting begint wanneer de ontspanknop helemaal wordt ingedrukt. Om de belichting te beëindigen, drukt u de ontspanknop nogmaals helemaal in.

Tips

- De rollen van de subregelaar veranderen. [Dial Function]: De belichting automatisch beëindigen na een ingestelde tijd. [Bulb Timer]: Om tijdens fotograferen met handmatig scherpstellen de scherpstelling te vergrendelen. [Bulb Focusing]:  "De camera-instellingen aanpassen" (Blz. 81)

Let op

- Om onscherpte te vermijden, plaatst u de camera op een statief en gebruikt u een afstandsbedieningskabel (Blz. 102).
- De volgende functies kunnen niet worden gebruikt:
Repererende opnamen/opnamen met de zelfontspanner/AE-bracketing/
beeldstabilisator/flitser-bracketing

Ruis in foto's

Tijdens het fotograferen met een lange sluitertijd kan er ruis op het scherm verschijnen. Deze verschijnselen kunnen optreden als in delen van het beeldopnameelement die normaliter niet aan licht worden blootgesteld, kleine elektrische stromen worden opgewekt die de temperatuur in het beeldopnameelement of in de elektronica van het beeldopnameelement doen stijgen. Dit kan ook gebeuren als u met een hoge ISO-waarde fotografeert bij extreem hoge omgevingstemperaturen. Om deze ruis te reduceren, activeert de camera de ruisonderdrukking. [Noise Reduct.]:  "De camera-instellingen aanpassen" (Blz. 81)

Panorama's fotograferen

Als u de bijgeleverde computersoftware hebt geïnstalleerd, kunt u de software gebruiken om beelden samen te voegen tot een panorama.  "OLYMPUS Viewer 2/[ib] gebruiken" (Blz. 73)

Foto's maken voor een panorama

1 Draai de functieknop naar **SCN**.



2 Selecteer [Panorama] en druk op .

3 Kies een panrichting met   .

4 Maak een foto en gebruik hierbij de hulplijnen om de foto te kaderen.

- De scherpte, belichting en andere instellingen worden vergrendeld op de waarden van de eerste opname.



5 Maak de resterende foto's en zorg ervoor dat de hulplijnen telkens overlappen met de voorgaande foto.

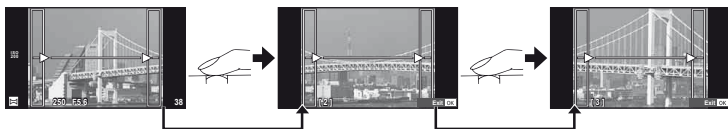

- Een panorama kan tot 10 beelden bevatten. Na de tiende opname wordt een waarschuwingsteken () weergegeven.

6 Druk na de laatste opname op  om de reeks te beëindigen.

Let op

- Tijdens de panoramaopnamen wordt de opname die voor de positie-uitlijning werd gemaakt, niet weergegeven. Maak de compositie zo dat de overlappende beelden elkaar binnen de frames overlappen en gebruik daarbij de frames of andere weergavetekens in de beelden als leidraad.

Opmerkingen

- Door op  te drukken voordat u de eerste opname hebt gemaakt, komt u terug in het keuzemenu van het motiefprogramma. Door midden in de opnamen op  te drukken, stopt de reeks panoramaopnamen en kunt u met de volgende verder gaan.

3D-fotografie

3D-foto's nemen. De resultaten kunnen worden weergegeven op toestellen die 3D-weergave ondersteunen. De cameramonitor kan niet worden gebruikt om beelden in 3D weer te geven.

1 Draai de functieknop naar **SCN**.

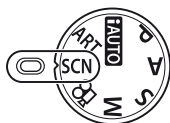

2 Selecteer [3D Photo] en druk op **OK**.

3 Druk op de ontspanknop om de eerste foto te maken en houd de ontspanknop in deze stand.

- De scherpstelling en de belichting worden vergrendeld op de waarden voor de eerste opname.



4 Verplaats de camera horizontaal zonder hem te draaien, tot de eerste opname boven uw onderwerp staat. De camera maakt de tweede opname automatisch.

- Pas de scherpstelling of de zoom niet aan.
- Als de camera de tweede opname niet automatisch maakt, of als u de ontspanknop loslaat voor de tweede opname werd gemaakt, drukt u de ontspanknop helemaal in.

5 De twee beelden worden automatisch gecombineerd.

- Als de camera de melding [3D photo was not created.] toont, neemt u de foto opnieuw. De twee opnamen worden in afzonderlijke bestanden opgeslagen.

! Let op

- Als u de zoom aanpast nadat de eerste foto werd gemaakt, wordt de eerste foto geannuleerd.
- De camera stelt alleen scherp op het onderwerp in het middelste scherpstelpunt.
- De resolutie ligt vast op 1920 × 1080.
- 3D- en manuele scherpstellingen kunnen niet worden gebruikt.
- Afhankelijk van de lens en de camera-instellingen is het 3D-effect mogelijk niet zichtbaar.
- De camera gaat tijdens 3D-fotografie niet naar de sluimerstand.
- RAW-fotografie is niet beschikbaar.
- De beelddekking is niet 100%.

✎ Opmerkingen

- Om de foto na de eerste opname opnieuw te maken, drukt u op **W**. Druk op **OK** om de eerste opname op te slaan en af te sluiten zonder een 3D-beeld op te nemen.

Meerdere belichtingen opnemen in één beeld (meervoudige belichting)

Maak meerdere opnamen in één beeld met de momenteel voor de beeldkwaliteit geselecteerde optie.

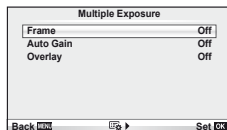

- 1 Selecteer [Multiple Exposure] in het fotografeermenu  (Blz. 107).
- 2 Pas de instellingen aan.

Frame	Selecteer [2f].
Auto Gain	Bij de instelling [On] wordt de helderheid van elk beeld ingesteld op 1/2 en worden de beelden op elkaar geplaatst. Bij de instelling [Off] worden de beelden op elkaar geplaatst met de oorspronkelijke helderheid van elk beeld.
Overlay	Bij de instelling [On] kunt u bovenop een RAW-beeld dat op een kaartje is opgeslagen, verschillende foto's plaatsen en als een afzonderlijk beeld opslaan. Er wordt één foto gemaakt.





-  wordt op de monitor weergegeven terwijl meervoudige belichting van toepassing is.

3 Maak foto's.

-  wordt groen weergegeven wanneer de opname start.
- Druk op  om de laatste opname te verwijderen.
- De vorige opname wordt boven het beeld geplaatst dat u door de lens ziet als referentie voor het kaderen van de volgende opname.



Tips

- 3 of meer beelden overlappen: Selecteer RAW voor  en gebruik de optie [Overlay] om de opname met meervoudige belichting te herhalen.
- Meer informatie over het overlappen van RAW-beelden:  “Beeldoverlapping” (Blz. 68)

Let op

- De camera gaat niet naar de sluimerstand terwijl meervoudige belichting van toepassing is.
- Foto's die met andere camera's werden gemaakt, kunnen niet worden opgenomen in een meervoudige belichting.
- Als [Overlay] ingesteld is op [On], worden de beelden die worden weergegeven als een RAW-beeld wordt geselecteerd, ontwikkeld met de instellingen op het ogenblik van de opname.
- Om de fotografeerfuncties in te stellen, dient u eerst de functie meervoudige belichting te annuleren. Bepaalde functies kunnen niet worden ingesteld.
- Meervoudige belichting wordt in de volgende situaties automatisch geannuleerd vanaf de eerste foto.

De camera wordt uitgeschakeld/U drukt op de knop /U drukt op de knop **MENU**/
De fotografeerstand is ingesteld op een andere stand dan **P, A, S, M**/De batterij heeft geen vermogen meer/Er is een kabel aangesloten op de camera/Er wordt geschakeld tussen de monitor en de elektronische zoeker

- Wanneer een RAW-beeld geselecteerd is met [Overlay], wordt het JPEG-beeld weergegeven voor het beeld dat opgenomen is in JPEG+RAW.
- Wanneer u meerdere foto's maakt met de functie bracketing, wordt voorrang gegeven aan opnamen met meervoudige belichting. Terwijl het overlay-beeld wordt opgeslagen, wordt de functie bracketing teruggezet in de standaard fabrieksinstellingen.

Variërende instellingen bij een reeks foto's (bracketing)

Met "bracketing" wordt bedoeld dat diverse instellingen automatisch voor een reeks opnamen of een reeks beelden worden gevarieerd rond de huidige waarde. Bracketing is beschikbaar in de standen **P**, **A**, **S** en **M**.

- 1 Selecteer [Bracketing] in het fotografeermenu  (Blz. 107).

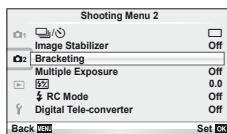

- 2 Kies een bracketingtype
 - **BKT** wordt weergegeven op de monitor.

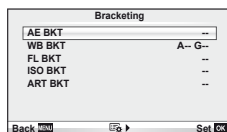

AE BKT (AE bracketing)

De camera varieert de belichting tussen 0.3EV, 0.7EV of 1.0EV bij drie verschillende opnames. Bij enkelbeeldopnamen wordt er één opname gemaakt telkens wanneer de ontspanknop helemaal wordt ingedrukt, maar bij repeterende opnamen blijft de camera opnamen maken in deze volgorde terwijl de ontspanknop helemaal is ingedrukt: geen wijziging, negatief, positief. Aantal opnamen: 2, 3, 5 of 7

- De **BKT**-indicator wordt groen tijdens bracketing.
- De camera past de belichting aan door het diafragma en de sluitertijd (stand **P**), de sluitertijd (stand **A** en **M**) of het diafragma (stand **S**) te wijzigen.
- De camera past bracketing toe op de huidige geselecteerde waarde voor belichtingscorrectie.
- De grootte van de bracketingverhoging wijzigt naargelang de waarde ingesteld voor [EV Step].  "De camera-instellingen aanpassen" (Blz. 81).

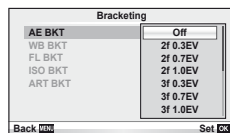

WB BKT (WB-bracketing)

Op basis van één opname worden automatisch drie beelden met verschillende witbalans (aangepast in de opgegeven kleurrichtingen) gemaakt. Hierbij wordt gestart vanaf de huidige geselecteerde waarde voor de witbalans.

- De witbalans kan worden gewijzigd met 2, 4 of 6 stappen op de assen A–B (amber–blauw) en G–M (groen–magenta).
- De camera past bracketing toe op de huidige geselecteerde waarde voor witbalanscorrectie.
- Als er onvoldoende ruimte is op het kaartje voor het geselecteerde aantal beelden, worden geen opnames gemaakt tijdens WB-bracketing.

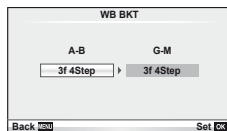

FL BKT (FL-bracketing)

De camera varieert het flitsniveau bij drie verschillende opnames (geen aanpassing bij de eerste opname, negatief bij de tweede en positief bij de derde). Bij enkelbeeldopnamen wordt er één opname gemaakt telkens wanneer de ontspanknop wordt ingedrukt; bij repeterende opnamen worden alle opnames gemaakt terwijl de ontspanknop wordt ingedrukt.

- De **BKT**-indicator wordt groen tijdens bracketing.
- De grootte van de bracketingverhoging wijzigt naargelang de waarde ingesteld voor [EV Step]. “De camera-instellingen aanpassen” (Blz. 81).

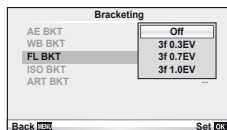

ISO BKT (ISO-bracketing)

De camera varieert de gevoeligheid tussen 0.3 EV, 0.7 EV of 1.0 EV bij drie verschillende opnames (geen aanpassing bij de eerste opname, negatief bij de tweede en positief bij de derde). Hierbij wordt bracketing toegepast op de huidige gevoeligheidsinstelling (of als automatische gevoeligheid geselecteerd is, op de optimale gevoeligheidsinstelling) terwijl de sluitertijd en het diafragma vergrendeld blijven. Bij enkelbeeldopnamen wordt er één opname gemaakt telkens wanneer de ontspanknop wordt ingedrukt; bij repeterende opnamen worden alle opnames gemaakt terwijl de ontspanknop wordt ingedrukt.

- De grootte van de bracketingverhoging wijzigt niet naargelang de waarde ingesteld voor [ISO Step]. “De camera-instellingen aanpassen” (Blz. 81)
- Bracketing wordt uitgevoerd, ongeacht de bovengrens die werd ingesteld met [ISO-Auto Set]. “De camera-instellingen aanpassen” (Blz. 81)

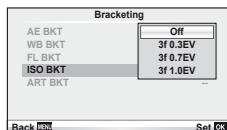

ART BKT (ART-bracketing)

Telkens wanneer de sluitertijd wordt ontspannen, legt de camera meerdere beelden vast, telkens met een verschillende kunstfilterinstelling. U kunt kunstfilter-bracketing voor elk beeldeffect afzonderlijk in- of uitschakelen.

- De opname kan enige tijd in beslag nemen.
- ART BKT kan niet worden gecombineerd met WB BKT of ISO BKT.

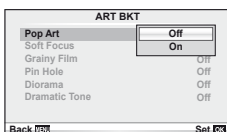

Digitale zoom (digitale teleconverter)

De digitale teleconverter wordt gebruikt om in te zoomen voorbij de huidige zoomverhouding. De camera slaat de middelste uitsnede op. De zoom wordt met ongeveer 2x vergroot.

- 1 Selecteer [On] voor [Digital Tele-converter] in het fotografeermenu (Blz. 107).
- 2 De weergave in de monitor wordt met een factor twee vergroot.
 - Het onderwerp wordt vastgelegd zoals het op de monitor verschijnt.

Let op

- Digitale zoom is niet beschikbaar bij meerdere belichtingen of wanneer , , , of is geselecteerd in de stand **SCN**.
- Wanneer een RAW-beeld wordt weergegeven, wordt het gedeelte dat op de monitor zichtbaar is, weergegeven in een kader.

3 Gebruik van de flitser

De flitser kan handmatig naar wens worden ingesteld. De flitser kan in heel wat verschillende opnameomstandigheden worden gebruikt.

Een flitser gebruiken (flitserfotografie)

1 Bevestig de flitser en klap de flitserkop omhoog.



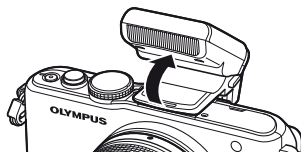







-  "De flitser bevestigen" (Blz. 7)



2 Druk op de knop (▷) om de opties weer te geven.



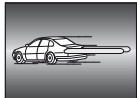



3 Selecteer met een flitserfunctie en druk op .

- De beschikbare opties en de volgorde waarin deze worden weergegeven variëren naargelang de fotografeerstand.  "Beschikbare flitsstanden in de diverse fotografeerstanden" (Blz. 104)

AUTO	Autoflitsen	Bij weinig licht of tegenlicht ontsteekt de flitser automatisch.
	Invulflitsen	De flitser ontsteekt altijd, ongeacht de lichtomstandigheden.
	Flitser uit	De flitser ontsteekt niet.
  	Flitsen met onderdrukken van rode ogen	Met deze functie kunt u rode ogen vermijden. In de standen S en M zal de flitser altijd flitsen.
 SLOW	Trage synchronisatie (1e sluitergordijn)	Trage sluitertijden worden gebruikt om een slecht verlichte achtergrond op te lichten.
 SLOW	Trage synchronisatie (1e sluitergordijn)/flitsen met onderdrukken van rode ogen	Combineert een trage synchronisatie met onderdrukken van rode ogen.
 SLOW/2nd Curtain	Trage synchronisatie (2e sluitergordijn)	De flitser ontsteekt net voordat de sluiters dichtgaat om lichtsporen te creëren achter bewegende lichtbronnen. 
 FULL ,  1/4 enz.	Handmatig	Voor gebruikers die de voorkeur geven aan handmatige bediening.

4 Druk de ontspanknop helemaal in.

Let op

- Bij [   (flitsen met onderdrukken van rode ogen)] duurt het na de inleidende flitsen ongeveer 1 seconde voordat de sluiters ontspant. Beweeg de camera niet zolang de opname niet is voltooid.
- [   (flitsen met onderdrukken van rode ogen)] werkt mogelijk niet efficiënt bij bepaalde opnameomstandigheden.
- Als de flits ontsteekt, is de sluitertijd ingesteld op 1/160 sec. of korter. Als u met de invulflitsen een onderwerp tegen een lichte achtergrond fotografeert, kan de achtergrond overbelicht zijn.

Uitgangsvermogen van de flits aanpassen (regelen van de flitssterke)

Het uitgangsvermogen van de flitser kan worden aangepast als u vindt dat uw onderwerp overbelicht is, of onderbelicht hoewel de belichting in de rest van het beeld in orde is.

- 1 Geef live control weer (Blz. 22) en selecteer het item Regelen van de flitssterkte met $\Delta \nabla$.
- 2 Selecteer de correctiewaarde met $\triangleleft \triangleright$ en druk op OK .



Tips

- Informatie over flitser-bracketing:  "FL BKT (FL-bracketing)" (Blz. 58)

Let op

- Deze instelling heeft geen effect wanneer de flitserfunctie voor de externe flitser is ingesteld op MANUAL.
- Wijzigingen aan de flitssterkte die met de externe flitser werden aangebracht, worden opgeteld bij de wijzigingen aan de flitssterkte die met de camera werden gemaakt.
- Als u [Fn] + [Fn] hebt ingesteld op [On], wordt de flitssterktewaarde opgeteld bij de belichtingscorrectiewaarde.  "De camera-instellingen aanpassen" (Blz. 81)

Een externe flitser gebruiken die werd ontworpen voor gebruik met deze camera

Optionele externe flitsers die werden ontworpen om te gebruiken met deze camera ondersteunen een brede waaier aan opties voor flitserfotografie, waaronder automatische flitsregeling, Super FP en draadloze flitsbediening (Blz. 93).

Andere externe flitsers

Houd rekening met het volgende wanneer u een flitser van een andere fabrikant op de flitserschoen van de camera bevestigt:

- Als u een verouderde flitser bevestigt die een stroom van meer dan 24 V doorgeeft aan het contactpunt van de flitserschoen van de camera, zal dit de camera beschadigen.
- Als u een flitser aansluit op de camera met contactpunten die niet beantwoorden aan de Olympus-specificaties, kan dit de camera eveneens beschadigen.
- Gebruik dergelijke flitsers alleen met de camera in de fotografeerstand **M** bij sluitertijden langer dan 1/160 sec. en bij een andere ISO-instelling dan [AUTO].
- De flitsregeling kan alleen worden uitgevoerd door de flitser handmatig in te stellen op de ISO-gevoeligheid en de diafragma waarde die geselecteerd zijn met de camera. De helderheid van de flitser kan worden geregeld door de ISO-gevoeligheid of het diafragma aan te passen.
- Gebruik een flitser met een verlichtingshoek die geschikt is voor de lens. De verlichtingshoek wordt meestal uitgedrukt in equivalente brandpuntsafstanden van een kleinbeeldcamera.

4 Films opnemen en bekijken







Gebruik de knop  om HD-films (High Definition) op te nemen met geluid. In de filmstand kunt u films opnemen die gebruik maken van de beschikbare effecten in de standen **A** en **M**.

De instellingen voor filmopnamen wijzigen

Effecten toevoegen aan een film

- 1 Nadat u de stand  heeft geselecteerd, geeft u live control (Blz. 22) weer en gebruikt u   om de opnamestand te markeren.
- 2 Selecteer een stand met   en druk op .



P	De optimale diafragma waarde wordt automatisch ingesteld overeenkomstig de helderheid van het onderwerp.
A	De weergave van de achtergrond wordt gewijzigd door de instelling van het diafragma. Gebruik de functieknop of subregelaar om het diafragma te kiezen.
S	De sluitertijd is van invloed op het uitzicht van het onderwerp. Gebruik   om de sluitertijd aan te passen. De sluitertijd kan worden ingesteld op waarden tussen 1/30 sec. en 1/4000 sec.
M	U regelt het diafragma en de sluitertijd. Gebruik   om het diafragma te selecteren,   om de sluitertijd te selecteren tussen 1/30 sec. en 1/4000 sec. De gevoeligheid kan handmatig worden ingesteld op waarden tussen ISO 400 en 1600; een automatische regeling van de ISO-gevoeligheid is niet voorzien.
ART1-ART6	Films kunnen worden opgenomen met effecten uit de kunstfilterstand.  "Kunstfilters gebruiken" (Blz. 18)

Let op

- Als u een film opneemt, kunt u de instellingen voor belichtingscorrectie, diafragma waarde en sluitertijd niet wijzigen.
- Als [Image Stabilizer] geactiveerd is tijdens het opnemen van een film, wordt het opgenomen beeld lichtjes vergroot. Zelfs als [Vertical IS] of [Horizontal IS] geselecteerd is, wordt de instelling voor [Auto] toegepast.
- Stabilisatie is niet mogelijk als de camerabeweging te groot is.
- Als u een lens met een beeldstabilisatiefunctie gebruikt, schakelt u de beeldstabilisatiefunctie van de lens of van de camera uit.
- Als de binnenzijde van de camera warm wordt, wordt de opname automatisch gestopt om de camera te beschermen.
- Bij sommige kunstfilters is de werking van [C-AF] beperkt.
- Kaartjes met een SD speed class van 6 of hoger worden aanbevolen om films op te nemen.

Opties voor filmgeluid (geluid opnemen met films)

- 1 Geef live control weer (Blz. 22) en selecteer Film  met Δ ∇ .
- 2 Schakel AAN/UIT met \triangleleft \triangleright en druk op \odot .

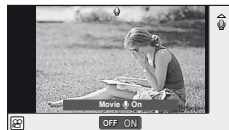

Let op

- Als u geluid in een film opneemt, kan het geluid van de lensactivering en van de camerawerking worden opgenomen. Indien gewenst kunnen deze geluiden onderdrukt worden door op te nemen met [AF Mode] ingesteld op [S-AF] of door het aantal keren dat u op de knoppen drukt te beperken.
- In de stand [ART5] (Diorama) worden geen geluiden opgenomen.

Films bekijken

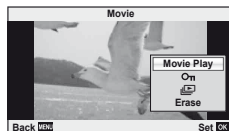

- 1 Geef een film weer in de enkelbeeldweergave en druk op \odot .
- 2 Selecteer [Movie Play] met Δ ∇ en druk op \odot om het afspelen te starten.



- De volgende handelingen kunnen worden uitgevoerd tijdens het afspelen van een film:

\odot	Het afspelen pauzeren of hervatten. <ul style="list-style-type: none">• Terwijl het afspelen gepauzeerd is, drukt u op Δ om het eerste beeld weer te geven en op ∇ om het laatste beeld weer te geven. Druk op \triangleleft \triangleright om één beeld door te spoelen of terug te spoelen. Houd deze knop ingedrukt om continu terug of door te spoelen.	
\triangleleft \triangleright	Een film doorspoelen of terugspoelen.	
Δ / ∇	Het volume aanpassen.	

Tips

- Films opnemen met de ontspanknop:  "Films opnemen met de ontspanknop" (Blz. 92)
- Windgeluid verminderen:  "Microfoonset (SEMA-1)" (Blz. 102)

5 Weergaveopties

Enkelbeeldweergave

Druk op de knop  om foto's schermvullend weer te geven.













Beelden op de geheugenkaart

OLYMPUS PENPAL aangesloten

Stand Fotograferen

- Om de opnamestand te verlaten, drukt u de ontspanknop half in.

De volgende handelingen kunnen worden uitgevoerd tijdens schermvullende weergave.

 of 	Andere beelden bekijken.
	Het huidige beeld wissen (Blz. 17).
	Inzoomen op beelden (Blz. 16).
	Indexweergave bekijken.
INFO	Informatie bekijken over het huidige beeld (Blz. 33).
	Foto's selecteren. Geselecteerde foto's worden weergegeven met  .
	Geef de menu's weer. JPEG Edit, RAW Data Edit,  ,  , Rotate,  , Erase

Indexweergave/kalenderweergave

■ Indexweergave

Druk op de knop  om meerdere beelden weer te geven in schermvullende weergave.

■ Kalenderweergave

Geef de eerste foto weer die op elke datum werd gemaakt.

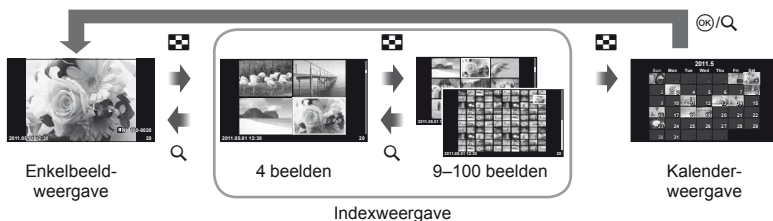

Alleen items waarvoor [On] geselecteerd is, worden weergegeven. [Info Settings]:

☞ "De camera-instellingen aanpassen" (Blz. 81)

	Verhoog het aantal beelden dat wordt weergegeven van 4 naar 9, 25 of 100. Druk nogmaals op om de kalender weer te geven.
	Verminder het aantal beelden dat wordt weergegeven van 100 naar 25, 9 of 4. Druk nogmaals op om het huidige beeld schermvullend weer te geven.
	Een foto selecteren.
	Foto's selecteren. Geselecteerde foto's worden weergegeven met .
	Indexweergave De menu's worden weergegeven. Kalenderweergave Bekijk de foto's die op de geselecteerde datum werden gemaakt, in schermvullende weergave.

Weergavezoom (gezoomd weergeven)

Naast de normale vergrote weergave kunt u ook snel inzoomen op beelden en andere beelden bekijken met de huidige zoomverhouding (gezoomd bladeren) indien [mode 2] geselecteerd is voor [▶] Close Up Mode]. ☞ "De camera-instellingen aanpassen" (Blz. 81)

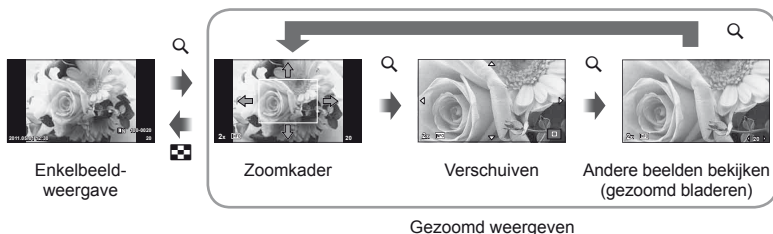

	Het zoomkader positioneren. Tijdens gezoomd bladeren gebruikt u om andere foto's te bekijken met de huidige zoomverhouding.
	Bekijk het beeld met de geselecteerde zoomverhouding. Druk nogmaals om in te zoomen.
INFO	Gebruik om in en uit te zoomen.
	Terugkeren naar de enkelbeeldweergave.

Beelden selecteren



Selecteer meerdere foto's die u wilt beveiligen of verwijderen. Druk op de knop  om de huidige foto te selecteren. De geselecteerde foto's zijn gemarkeerd met . Om  te verwijderen en de selectie van de foto op te heffen, drukt u nogmaals op de knop .

- Meerdere foto's kunnen in de indexweergave worden geselecteerd.





Alle beveiligingen annuleren

Met deze functie kunt de beveiliging van meerdere beelden in één keer annuleren.

- 1 Selecteer [Reset Protect] in het menu  (weergave) (Blz. 107).
- 2 Selecteer [Yes] en druk op .





Alle beelden wissen

Alle beelden op de geheugenkaart wissen.

- 1 Selecteer [Card Setup] in het fotografeermenu  (Blz. 107).
- 2 Selecteer [All Erase] en druk op .
 - De optie [Format] (Blz. 99) kan worden gebruikt om niet-beeldgegevens te verwijderen.
- 3 Selecteer [Yes] en druk op .

Draaien

Instellen of foto's al dan niet worden gedraaid.

- 1 Geef de foto weer en druk op .
- 2 Selecteer [Rotate] en druk op .
- 3 Druk op  om het beeld linksom te draaien,  om het beeld rechtsom te draaien; het beeld draait telkens wanneer u op de knop drukt.
 - Druk op  om de instellingen op te slaan en af te sluiten.
 - Het gedraaide beeld wordt opgeslagen met de huidige oriëntatie.
 - Films, 3D-foto's en beveiligde beelden kunnen niet worden gedraaid.

Diashow

Hierbij worden de beelden die op het kaartje zijn opgeslagen, één voor één weergegeven.

- 1 Druk op **OK** tijdens de weergave en selecteer de optie diashow.

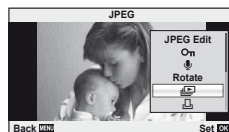

- 2 Pas de instellingen aan.

Start	De diashow starten. Beelden worden in volgorde weergegeven, te starten bij het huidige beeld.
BGM	BGM (4 types) instellen of BGM instellen op [Off].
Effect*	Kies de overgang tussen de beelden. Deze optie kan worden gebruikt wanneer diashows via HDMI worden weergegeven op externe apparaten.
Slide	Stel het type diashow in dat u wilt uitvoeren.
Slide Interval	Instellen hoe lang elke dia wordt weergegeven (2 tot 10 seconden).
Movie Interval	Selecteer [Full] om volledige filmclips op te nemen in de diashow en [Short] om alleen het inleidende deel van elke clip weer te geven.

* Films worden niet weergegeven wanneer een ander effect dan [Fade] is geselecteerd.

- 3 Selecteer [Start] en druk op **OK**.
 - De diashow start.
 - Druk op **OK** om de diashow te stoppen.

Volume

Druk op **Δ ▽** tijdens de diashow om het algemene volume van de luidspreker van de camera aan te passen. Druk op **<|>** om de balans aan te passen tussen de achtergrondmuziek en het opgenomen geluid van foto's of films.







Foto's bewerken

Een gemaakte foto kunt u bewerken en opslaan als een nieuwe foto.



1 Geef het te bewerken beeld weer en druk op **OK**.

- Als het beeld een RAW-beeld is, wordt [RAW Data Edit] weergegeven, en als het beeld een JPEG-beeld is, wordt [JPEG Edit] weergegeven. Als het beeld werd opgenomen in RAW+JPEG-indeling, wordt de kopie die wordt bewerkt, bepaald door uw keuze bij de optie [Edit].

2 Selecteer [RAW Data Edit] of [JPEG Edit] en druk op **OK**.

RAW Data Edit	Een JPEG-kopie maken van een RAW-beeld. De JPEG-kopie wordt verwerkt met de instellingen die momenteel in de camera zijn opgeslagen. Pas de camera-instellingen aan voor u deze optie kiest.
JPEG Edit	<p>Kies uit de volgende opties:</p> <p>[Shadow Adj]: Maakt de schaduwpartijen lichter.</p> <p>[Redeye Fix]: Voor het corrigeren van rode ogen op flitsopnamen.</p> <p>[]: Gebruik de subregelaar om de grootte van de uitsnede te kiezen en     om de uitsnede te positioneren.</p>  <p>[Aspect]: Wijzigt de breedte-hoogteverhouding van beelden van 4:3 (standaard) naar [3:2], [16:9], [6:6] of [3:4]. Nadat u de breedte-hoogteverhouding heeft gewijzigd, gebruikt u de pendelknop om de positie van de uitsnede op te geven.</p> <p>[Black & White]: Hiermee maakt u een beeld zwart/wit.</p> <p>[Sepia]: Voor beelden in sepia-tinten.</p> <p>[Saturation]: Voor het instellen van de kleurdiepte. De kleurverzadiging aanpassen terwijl u de foto op het scherm bekijkt.</p> <p>[]: Om de foto te converteren naar 1280 × 960, 640 × 480 of 320 × 240 pixels. Beelden met een andere breedte-hoogteverhouding dan 4:3 (standaard) worden geconverteerd naar de beeldbestands grootte die hierbij het dichtst aanleunt.</p> <p>[e-Portrait]: De huid ziet er zachter en glanzender uit. Als gezichtsherkenning niet goed werkt, kunt u, afhankelijk van het beeld, eventueel niet corrigeren.</p>

Let op

- Films en 3D-foto's kunnen niet worden bewerkt.
- Het is mogelijk dat de rode-ogen-correctie bij sommige foto's niet werkt.
- In de volgende gevallen kunt u een JPEG-beeld niet bewerken:
 - Als het beeld is opgeslagen in het bestandstype RAW, als een beeld op een pc is bewerkt, als er onvoldoende ruimte is op de geheugenkaart, als de foto met een andere camera is gemaakt.
- Bij het wijzigen van het aantal pixels () kunt u nooit een groter aantal pixels kiezen dan dat van de originele opname.
- [] en [Aspect] kunt u enkel gebruiken om beelden met een breedte-hoogteverhouding 4:3 (standaard) te bewerken.

Beeldoverlapping

U kunt tot 3 RAW-beelden die met de camera werden gemaakt, op elkaar plaatsen en als een afzonderlijk beeld opslaan. Het beeld wordt opgeslagen met de beeldkwaliteit die ingesteld is op het ogenblik waarop het beeld wordt opgeslagen. (Als [RAW] geselecteerd is, wordt de kopie opgeslagen in het formaat [L+RAW].)

- 1 Druk tijdens de weergave van een RAW-beeld op **OK** en selecteer [Image Overlay].
- 2 Selecteer het aantal beelden in de overlapping en druk op de **OK**.
- 3 Gebruik **Δ** **∇** **<** **>** om de RAW-beelden te kiezen die zullen worden gebruikt in de overlapping en druk op **OK** om deze te selecteren.
 - Wanneer u het aantal beelden dat opgegeven is in stap 2 hebt geselecteerd, wordt de overlapping weergegeven.
- 4 Pas de verhoging aan.
 - Gebruik **<** **>** om een beeld te selecteren en **Δ** **∇** om de verhoging aan te passen.
 - De verhoging kan worden aangepast binnen het bereik 0.1–2.0. Controleer de resultaten op de monitor.
- 5 Druk op **OK**. Een dialoogvenster voor bevestiging wordt weergegeven; selecteer [Yes] en druk op **OK**.

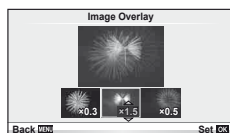

Tips

- Om 4 of meer beelden te overlappen, slaat u het op elkaar geplaatste beeld op als een RAW-bestand en gebruikt u herhaaldelijk [Image Overlay].

Audio-opname

U kunt een audio-opname (tot 30sec. lang) toevoegen aan de huidige foto.

- 1 Geef het beeld weer waaraan u een audio-opname wilt toevoegen en druk op **OK**.
 - Audio-opname is niet mogelijk bij beveiligde beelden.
 - Audio-opname is ook beschikbaar in het weergavemenu.
- 2 Selecteer **[M]** en druk op **OK**.
 - Selecteer [No] om te annuleren zonder een opname toe te voegen.
- 3 Selecteer **[M Start]** en druk op **OK** om de opname te starten.
 - Om de opname halverwege te stoppen, drukt u op **OK**.
- 4 Druk op **OK** om de opname te beëindigen.
 - Beelden met een audio-opname worden gemarkeerd met het pictogram .
 - Om een opname te wissen, selecteer u [Erase] in stap 2.

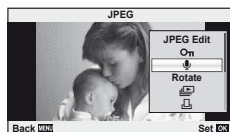

Camerabeelden weergeven op een televisie

Gebruik de bijgeleverde AV-kabel om opgenomen beelden op uw televisie weer te geven. U kunt beelden in high-definition weergeven op een HD-televisie door een in de handel verkrijgbare HDMI-kabel te gebruiken om de camera en de televisie te verbinden.

■ Aansluiting met AV-kabel

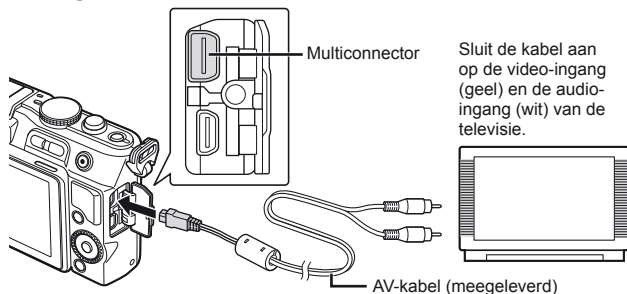

1 Gebruik de camera om het type videosignaal te selecteren dat overeenkomt met het videosignaal van de aangesloten televisie ([NTSC]/[PAL]).

- [Video Out]: "De camera-instellingen aanpassen" (Blz. 81)

2 Verbind de televisie en de camera.

3 Schakel de televisie in en wijzig "INPUT" in "VIDEO" (een ingang die verbonden is met de camera).

⚠ Let op

- Zodra u de AV-kabel aansluit op de camera, schakelt de cameramonitor zichzelf uit.
- Druk op de knop als u de verbinding via een AV-kabel uitvoert.
- Voor meer informatie over het wijzigen van de ingangsbron van de televisie, raadpleegt u de handleiding van de televisie.
- Afhankelijk van de instellingen van de televisie kunnen de weergegeven beelden informatie bijgesneden zijn.

■ Aansluiting met HDMI-kabel

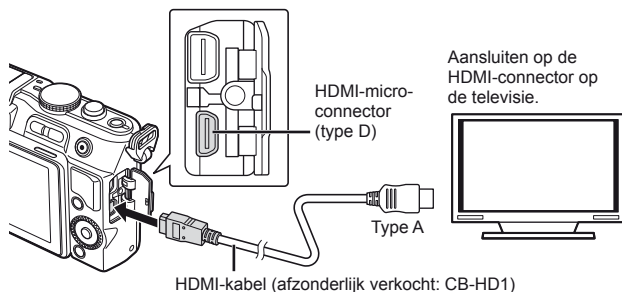

- 1 Sluit de camera met de HDMI-kabel aan op de televisie.
- 2 Schakel de televisie in en schakel "INPUT" naar "HDMI INPUT".
- 3 Schakel de camera in.

! Let op

- Voor meer informatie over het wijzigen van de ingangsbron van de televisie, raadpleegt u de handleiding van de televisie.
- Als de camera en de televisie verbonden zijn met zowel een AV-kabel als een HDMI-kabel, heeft HDMI voorrang.
- Afhankelijk van de instellingen van de televisie kunnen de weergegeven beelden en informatie bijgesneden zijn.
- Als u een televisie via een HDMI-kabel aansluit, kunt u het formaat van het digitale videosignaal selecteren. Kies een formaat dat overeenkomt met het ingangsformaat dat op de televisie werd geselecteerd. [HDMI]:  "De camera-instellingen aanpassen" (Blz. 81)

1080i	Er wordt voorrang gegeven aan 1080i HDMI-uitvoer.
720p	Er wordt voorrang gegeven aan 720p HDMI-uitvoer.
480p/576p	480p/576p HDMI-uitvoer. 576p wordt gebruikt wanneer [PAL] geselecteerd is voor [Video Out].

- U kunt geen foto's of films opnemen als de HDMI-kabel aangesloten is.
- Sluit de camera niet aan op andere HDMI-uitvoerapparaten. Hierdoor zou de camera beschadigd raken.
- HDMI-uitvoer is niet mogelijk als de camera via USB verbonden is met een computer of een printer.

De afstandsbediening van de tv gebruiken

De camera kan worden bediend met een afstandsbediening van een tv wanneer deze is aangesloten op een tv die HDMI-controle ondersteunt.

- 1 Selecteer [HDMI] op het tabblad  van het  custom-menu (Blz. 81).
- 2 Selecteer [HDMI Control] en kies [On].
- 3 Bedien de camera met de afstandsbediening van de tv.
 - U kunt de camera bedienen door de bedieningsaanwijzingen te volgen die worden weergegeven op de tv.
 - Tijdens de enkelbeeldweergave kunt u de informatieweergave weergeven of verbergen door op de "Rode" knop te drukken, en kunt u de indexweergave weergeven of verbergen door op de "Groene" knop te drukken.
 - Sommige televisies ondersteunen niet alle functies.

De optionele OLYMPUS PENPAL kan worden gebruikt om foto's te uploaden naar of te ontvangen van Bluetooth-apparaten of andere camera's die aangesloten zijn op een OLYMPUS PENPAL. Op de website van OLYMPUS vindt u meer informatie over Bluetooth-apparaten. Voor u beelden verzendt of ontvangt, selecteert u [On] voor [📷/📧 Menu Display] > [📧 Menu Display] om het accessoirepoortmenu toegankelijk te maken.

Beelden verzenden

Wijzig het formaat en verzend JPEG-beelden naar een ander apparaat. Voor u beelden verzendt, dient u na te gaan of het ontvangende apparaat ingesteld is om gegevens te ontvangen.

- 1 Geef de foto die u wilt verzenden, schermvullend weer en druk op **OK**.
- 2 Selecteer [Send A Picture] en druk op **OK**.
 - Selecteer [Search] en druk op **OK** in het volgende dialoogvenster. Bluetooth-apparaten binnen bereik, of in [Address Book] worden weergegeven.
- 3 Selecteer de bestemming en druk op **OK**.
 - Het beeld wordt naar het ontvangstapparaat verzonden.
 - Als u een PIN-code dient in te geven, voert u 0000 in en drukt u op **OK**.

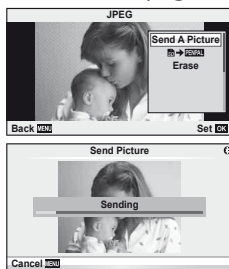

Beelden ontvangen/een host toevoegen

Maak verbinding met het zendtoestel en haal de JPEG-beelden binnen.

- 1 Selecteer [OLYMPUS PENPAL Share] in het tabblad **📷** van het accessoirepoortmenu (Blz. 90)
- 2 Selecteer [Please Wait] en druk op **OK**.
 - Voer op het zendtoestel de bewerkingen uit om beelden te verzenden.
 - De verzending start en het dialoogvenster [Receive Picture Request] verschijnt.
- 3 Selecteer [Accept] en druk op **OK**.
 - Het beeld wordt overgezegt naar de camera.
 - Als u een PIN-code dient in te geven, voert u 0000 in en drukt u op **OK**.

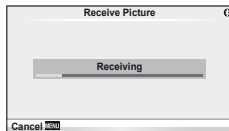
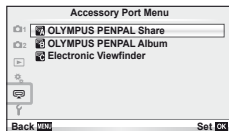



Tips



- Om de grootte aan te passen van beelden die u wilt verzenden of om te bepalen hoe lang de camera naar een bestemming zoekt: **📷** "De camera-instellingen aanpassen" (Blz. 81)

Het adresboek bewerken

De OLYMPUS PENPAL kan hostinformatie opslaan. U kunt namen toewijzen aan hosts of hostinformatie verwijderen.

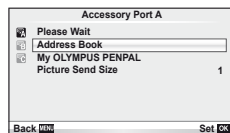
- 1 Selecteer [OLYMPUS PENPAL Share] in het tabblad  van het accessoirespoortmenu (Blz. 90)
 - Druk op  en selecteer [Address Book].





- 2 Selecteer [Address List] en druk op .
 - De naam van de bestaande hosts wordt weergegeven.
- 3 Selecteer de host die u wilt bewerken en druk op .

Hosts verwijderen







Selecteer [Yes] en druk op .

Hostinformatie bewerken

Druk op  om hostinformatie weer te geven. Om de hostnaam te wijzigen, drukt u nogmaals op  en past u de huidige naam aan in het daartoe bestemde dialoogvenster.

Albums aanmaken

U kunt de grootte van uw favoriete JPEG-foto's aanpassen en de foto's kopiëren naar een OLYMPUS PENPAL.

- 1 Geef de foto die u wilt kopiëren, schermvullend weer en druk op .
- 2 Selecteer [ → PENPAL] en druk op .
 - Om beelden te kopiëren van een OLYMPUS PENPAL naar het geheugenkaartje, selecteert u [ → ] en drukt u op .

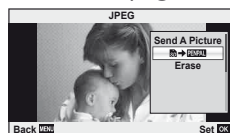

Tips

- De grootte kiezen waarmee beelden worden gekopieerd. [Picture Copy Size]: Alle beelden van de geheugenkaart kopiëren. [Copy All]: Albums verwijderen of formatteren. [Album Mem. Setup]: De beveiliging verwijderen van alle beelden in het album. [Reset Protect]: Albumstatus bekijken (omvang van resterend geheugen). [Album Mem. Usage]:  "De camera-instellingen aanpassen" (Blz. 81)

Let op

- De OLYMPUS PENPAL kan alleen worden gebruikt in de regio waar deze werd aangeschaft. Afhankelijk van de regio kan het gebruik ervan een inbreuk betekenen op de voorschriften inzake radiogolven en kan het gebruik onderworpen zijn aan boetes.

7 OLYMPUS Viewer 2/[ib] gebruiken

Windows

1 Plaats de bijgeleverde cd in het CD-ROM-station.

Windows XP

- Er verschijnt een "Setup"-dialoogvenster.

Windows Vista/Windows 7

- Er verschijnt een Autorun-dialoogvenster. Klik op "OLYMPUS Setup" om het "Setup"-dialoogvenster weer te geven.



! Let op

- Als het dialoogvenster "Setup" niet wordt weergegeven, selecteert u "My Computer" (Windows XP) of "Computer" (Windows Vista/Windows 7) uit het startmenu. Dubbelklik op het pictogram CD-ROM (OLYMPUS Setup) om het venster "OLYMPUS Setup" te openen, en dubbelklik vervolgens op "LAUNCHER.EXE".
- Als een dialoogvenster "User Account Control" verschijnt, klikt u op "Ja" of "Verder".

2 Ga te werk volgens de aanwijzingen op het computerscherm.

! Let op

- Als niets wordt weergegeven op het scherm van de camera nadat de camera met de computer werd verbonden, kan de batterij leeg zijn. Gebruik een volledig opgeladen batterij.

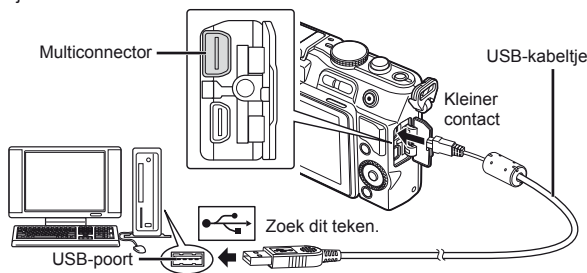

! Let op

- Wanneer de camera via USB aangesloten is op een ander apparaat, verschijnt een bericht om een verbindingstype te kiezen. Selecteer [Storage].

3 Registreer uw Olympus-product.

- Klik op de knop "Registration" en volg de instructies op het scherm.

4 Installeer OLYMPUS Viewer 2 en de [ib] computersoftware.

- Controleer de systeemvereisten voor u met de installatie begint.
- Klik op de knop "OLYMPUS Viewer 2" of "OLYMPUS ib" en volg de instructies op het scherm om de software te installeren.

OLYMPUS Viewer 2	
Besturingssysteem	Windows XP (Service Pack 2 of een latere versie)/ Windows Vista/Windows 7
Processor	Pentium 4 1,3 GHz of beter (Pentium D 3,0 GHz of beter vereist voor films)
RAM-geheugen	1 GB of meer (2 GB of meer aanbevolen)
Vrije ruimte op de harde schijf	1 GB of meer
Monitorinstellingen	1024 × 768 pixels of meer Minstens 65.536 kleuren (16.770.000 kleuren aanbevolen)

[ib]	
Besturingssysteem	Windows XP (Service Pack 2 of een latere versie)/ Windows Vista/Windows 7
Processor	Pentium 4 1,3 GHz of beter (Pentium D 3,0 GHz of beter vereist voor films)
RAM-geheugen	512 MB of meer (1 GB of meer aanbevolen) (1 GB of meer vereist voor films – 2 GB of meer aanbevolen)
Vrije ruimte op de harde schijf	1 GB of meer
Monitorinstellingen	1024 × 768 pixels of meer Minstens 65.536 kleuren (16.770.000 kleuren aanbevolen)
Grafische kaart	Minstens 64 MB video RAM met DirectX 9 of latere versie.

- Zie online-help voor informatie over het gebruik van de software.

Macintosh

1 Plaats de bijgeleverde cd in het CD-ROM-station.

- De inhoud van de schijf moet automatisch worden weergegeven in de Finder. Als dit niet het geval is, dubbelklikt u op het cd-pictogram op het bureaublad.
- Dubbelklik op het pictogram "Setup" om het dialoogvenster "Setup" weer te geven.



2 Installeer OLYMPUS Viewer 2.

- Controleer de systeemvereisten voor u met de installatie begint.
- Klik op de knop "OLYMPUS Viewer 2" en volg de instructies op het scherm om de software te installeren.



OLYMPUS Viewer 2	
Besturingssysteem	Mac OS X v10.4.11 – v10.6
Processor	Intel Core Solo/Duo 1,5 GHz of beter
RAM-geheugen	1 GB of meer (2 GB of meer aanbevolen)
Vrije ruimte op de harde schijf	1 GB of meer
Monitorinstellingen	1024 × 768 pixels of meer Minstens 32.000 kleuren (16.770.000 kleuren aanbevolen)

- Andere talen kunnen worden geselecteerd in het taalkeuzevak. Voor meer informatie over het gebruik van de software, raadpleegt u de online-help.
- U kunt de gebruikerregistratie uitvoeren via "Registration" in OLYMPUS Viewer 2 "Help".

! Let op

- De AVCHD-indeling voor filmbestanden wordt niet ondersteund.

Foto's naar een computer kopiëren zonder OLYMPUS Viewer 2/[ib]

Uw camera voldoet aan de normen voor USB Mass Storage Class. U kunt beelden overbrengen naar een computer door de camera met het meegeleverde USB-kabeltje op een computer aan te sluiten. De volgende besturingssystemen ondersteunen de USB-aansluiting:

Windows: Windows XP Home Edition/
Windows XP Professional/
Windows Vista/Windows 7

Macintosh: Mac OS X versie 10.3 of later

1 Schakel de camera uit en sluit deze aan op de computer.

- De plaats van de USB-poort is afhankelijk van het soort computer. Voor details raadpleegt u de handleiding van de computer.

2 Schakel de camera in.

- Het scherm voor het selecteren van de USB-verbinding wordt weergegeven.

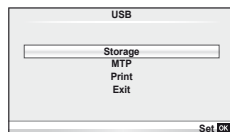

3 Druk op Δ ∇ om [Storage] te selecteren.

Druk op \odot .

4 De computer herkent de camera als een nieuw apparaat.

! Let op

- Als u Windows Vista/Windows 7 gebruikt op uw computer, selecteert u [MTP] in stap 3 om Windows Photo Gallery te kunnen gebruiken.
- In de volgende werkomgevingen is een geslaagde gegevensoverdracht niet gegarandeerd, ook niet als de computer is uitgerust met een USB-poort.
Computers met nieuw geïnstalleerde USB-poort met uitbreidingskaartje, enzovoort.
Computers zonder een af fabriek geïnstalleerd besturingssysteem en zelfgebouwde computers
- De bedieningselementen van de camera kunnen niet worden gebruikt terwijl de camera verbonden is met een computer.
- Als het dialoogvenster uit stap 2 niet wordt weergegeven wanneer de camera wordt aangesloten, selecteert u [Auto] voor [USB Mode] in de custom-menu's van de camera.
 "De camera-instellingen aanpassen" (Blz. 81)

Printreservering (DPOF*)

U kunt digitale "printorders" opslaan op het geheugenkaartje die aangeven welke foto's moeten worden afgedrukt en in welke oplage. U kunt dan de foto's printen in een printshop die DPOF ondersteunt of u kunt de foto's zelf printen door de camera rechtstreeks op een DPOF-printer aan te sluiten. Om een printorder aan te maken is een geheugenkaartje vereist.

* DPOF (Digital Print Order Format) is een standaard om de gegevens op te slaan die een printer of printdienst nodig heeft om automatisch foto's te printen.

Een printorder aanmaken

1 Druk op **OK** tijdens het afspelen en selecteer [**□**].

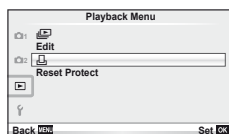

2 Selecteer [**□**] of [**ALL**] en druk op **OK**.

Individuele foto's

Druk op **<** **>** om het beeld te selecteren waarvoor u een printreservering wilt instellen en druk op **Δ** **∇** om het aantal prints in te stellen.

- Om een printreservering voor meerdere foto's in te stellen, herhaalt u deze stap. Druk op **OK** wanneer alle gewenste foto's geselecteerd zijn.

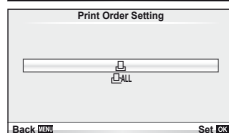

Alle foto's

Selecteer [**ALL**] en druk op **OK**.

3 Selecteer de gewenste datumweergave en druk op **OK**.

Nee	De foto's worden zonder datum en tijd geprint.
Date	De foto's worden geprint met de datum van fotograferen.
Time	De foto's worden geprint met het tijdstip van fotograferen.

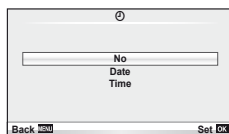

4 Selecteer [Set] en druk op **OK**.

! Let op

- De camera kan niet worden gebruikt om printorders te wijzigen die met andere apparaten zijn aangemaakt. Als u een nieuw printorder aanmaakt, wist u eventuele bestaande printorders die aangemaakt zijn met andere apparaten.
- Het is mogelijk dat bepaalde printers of fotospecialzaken niet over alle functies beschikken.
- Een printorder kan geen 3D-foto's, RAW-beelden of films bevatten.
- Als u afdrukken aanvraagt zonder digitaal printorder, dient u het bestandsnummer op te geven. Als u afdrukken aanvraagt via het beeldnummer, bestaat de kans dat de verkeerde foto's worden afgedrukt.

Alle of geselecteerde foto's uit het printorder verwijderen

U kunt alle printreserveringsgegevens annuleren of alleen de gegevens voor geselecteerde foto's.

- 1 Druk op **OK** tijdens het afspelen en selecteer **[]**.
- 2 Selecteer **[]** en druk op **OK**.
 - Om alle foto's uit het printorder te verwijderen, selecteert u **[Reset]** en drukt u op **OK**.
Om af te sluiten zonder alle foto's te verwijderen, selecteert u **[Keep]** en drukt u op **OK**.
- 3 Druk op **<|>** om beelden te selecteren die u uit het printorder wilt verwijderen.
 - Gebruik **∇** om het aantal prints in te stellen op 0. Druk op **OK** zodra u alle gewenste foto's uit het printorder heeft verwijderd.
- 4 Selecteer de gewenste datumweergave en druk op **OK**.
 - Deze instelling wordt op alle beelden met printreserveringsgegevens toegepast.
- 5 Selecteer **[Set]** en druk op **OK**.

Direct printen (PictBridge)

Sluit u de camera met het USB-kabeltje aan op een voor PictBridge geschikte printer, dan kunt u de opgeslagen beelden rechtstreeks printen.

- 1 Sluit de camera met de meegeleverde USB-kabel aan op de computer en schakel de camera in.

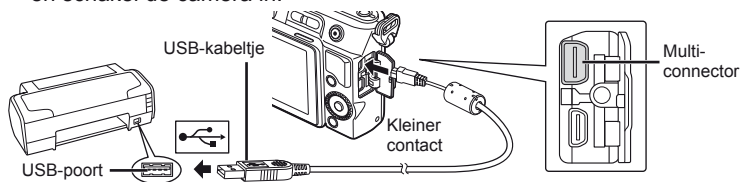

- Gebruik een volledig opgeladen batterij als u afdrukken wenst te maken.
 - Als de camera wordt ingeschakeld, moet een dialoogvenster op de monitor verschijnen om een host te kiezen. Als dit niet het geval is, selecteert u **[Auto]** voor **[USB Mode]** in de custom-menu's van de camera. **[i]** "De camera-instellingen aanpassen" (Blz. 81)
- 2 Gebruik **Δ ∇** om **[Print]** te selecteren.
 - **[One Moment]** verschijnt, gevolgd door een dialoogvenster om de printfunctie te selecteren.
 - Als het scherm na een paar minuten niet verschijnt, koppelt u het USB-kabeltje los start u opnieuw vanaf stap 1.

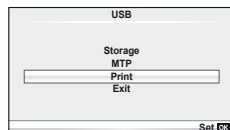

Ga verder met "Printen volgens de specificatie van de klant" (Blz. 78).

! Let op

- 3D-foto's, RAW-beelden en films kunnen niet worden geprint.

Eenvoudig printen

Gebruik de camera om de foto die u wilt printen weer te geven voor u de printer via het USB-kabeltje aansluit.

1 Selecteer met <D> de te printen foto's om deze op de camera weer te geven.

2 Druk op >D>.

- Het instelmenu voor het selecteren van de foto verschijnt als het printen is voltooid. Om een andere foto te printen, selecteert u met <D> de gewenste foto en drukt u op OK.
- Om af te sluiten, koppelt u het USB-kabeltje los van de camera terwijl het instelmenu voor selecteren van de foto wordt weergegeven.

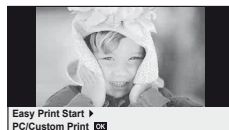

Printen volgens de specificatie van de klant

1 Volg de bedieningsaanwijzingen op voor het instellen van een printoptie.

Printfunctie selecteren

Selecteer de manier van printen (printfunctie) De beschikbare printfuncties staan hieronder vermeld.

Print	De geselecteerde foto's worden geprint.
All Print	Alle foto's die opgeslagen zijn op het kaartje worden geprint. Elke foto wordt één keer geprint.
Multi Print	Print meerdere kopieën van dezelfde foto als afzonderlijke beelden op een enkel blad.
All Index	Print een index van alle beelden die op het kaartje zijn opgeslagen.
Print Order	Print overeenkomstig de printreservering die u gemaakt heeft. Als er geen foto met printreservering bestaat, is deze functie niet beschikbaar.

De eigenschappen van het printpapier instellen

Deze instelling varieert afhankelijk van het type printer. Als alleen de STANDAARD-instelling van de printer beschikbaar is, kunt u de instelling niet wijzigen.

Size	Stelt het papierformaat in dat de printer ondersteunt.
Borderless	Selecteert of de foto op een volledige pagina wordt geprint of binnen een blanco kader.
Pics/sheet	Selecteert het aantal beelden per blad. Dit verschijnt als u de functie [Multi Print] hebt geselecteerd.

De beelden die u wilt printen selecteren







Selecteer de beelden die u wilt printen. De geselecteerde foto's kunnen later worden geprint (reservering van een enkel beeld) of het beeld dat u geopend hebt kan rechtstreeks worden geprint.





Print (OK)	Print de foto die nu wordt weergegeven. Als er een foto met een [Single Print]-reservering bestaat, zal alleen deze gereserveerde foto worden geprint.
Single Print (A)	Maakt een printreservering voor de foto die nu wordt weergegeven. Als u na het maken van een [Single Print]-reservering deze printreservering ook op andere foto's wilt toepassen, selecteert u met <D> de gewenste foto's.
More (V)	Voor het instellen van het aantal prints en andere eigenschappen van de nu weergegeven foto, en of u deze wilt printen of niet. Hoe u dat doet, leest u in "Printgegevens instellen" in de volgende paragraaf.

Printgegevens instellen

Selecteert of u printgegevens zoals de datum en het tijdstip of de bestandsnaam op de foto wilt afdrukken. Als de printfunctie ingesteld is op [All Print] en [Option Set] geselecteerd is, verschijnt de volgende optie.

	Voor het instellen van het aantal prints.
Date	Print de datum en het tijdstip die bij de foto zijn opgeslagen.
File Name	Print de bestandsnaam die bij het beeld is opgeslagen.
	Snijdt het beeld uit voor het printen. Stel de grootte van de uitsnede in met de Q- of  -knop en stel de positie van de uitsnede in met     .

2 Als u de foto's die u wilt printen en de printgegevens hebt ingesteld, selecteert u [Print] en drukt u op .

- Om te stoppen en het printen te annuleren, drukt u op . Om het afdrukken te hervatten, selecteert u [Continue].

■ Printen annuleren

Om het printen te annuleren, markeert u [Cancel] en drukt u op . Merk op dat wijzigingen aan het printorder verloren gaan; om het printen te annuleren en terug te keren naar de vorige stap, waar u wijzigingen kunt aanbrengen aan het huidige printorder, drukt u op **MENU**.



Setup-menu

Gebruik het Setup-menu om de basisfuncties van de camera in te stellen.

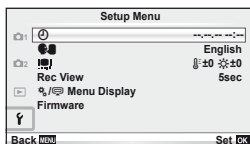
Voor meer informatie over hoe u de menulijsten gebruikt, raadpleegt u "De menu's gebruiken" (Blz. 23).



Optie	Beschrijving	
(Datum/ tijd instellen)	Hiermee stelt u de klok van de camera in.	9
(Taal voor de monitor wijzigen)	Voor de schermteksten en de foutmeldingen kunt u naast het Engels ook andere talen kiezen.	—
(Helderheid van monitor aanpassen)	U kunt de helderheid en de kleurtemperatuur van de monitor aanpassen. De instelling van de kleurtemperatuur heeft enkel betrekking op de weergave van de monitor. Gebruik $\triangleleft/\triangleright$ om H : (kleurtemperatuur) of C : (helderheid) te markeren en \triangle/∇ om de waarde aan te passen. Voor informatie over het aanpassen van de helderheid en kleurtemperatuur van de elektronische zoeker raadpleegt u [EVF Adjust] (Blz. 90).	 —
Rec View	Kies of foto's onmiddellijk na het opnemen worden weergegeven en hoe lang ze worden weergegeven. Dit is handig als u de foto die u zojuist heeft genomen even wilt controleren. Door de ontspanknop half in te drukken terwijl u de foto controleert, kunt u onmiddellijk doorgaan met fotograferen. [1sec]–[20sec]: Hiermee selecteert u het aantal seconden dat de foto moet worden weergegeven. Dit kunt u instellen in stappen van 1 seconde. [Off]: De foto die op het kaartje wordt opgeslagen, wordt niet weergegeven. [Auto▶]: Geeft de foto weer die wordt opgeslagen, en schakelt daarna over naar de stand weergeven. Dit is handig om een opname te controleren en eventueel direct te wissen.	—
/ Menu Display	Kies of u de custom-menu's dan wel het accessoirespoortmenu wilt weergegeven.	81
Firmware	De firmwareversie van uw product verschijnt. Als u informatie gaat inwinnen over uw camera of accessoires, of als u software wilt downloaden, moet u opgeven welke versie van elk van de producten u gebruikt.	—

De camera-instellingen kunnen worden aangepast met de custom- en accessoiremenu's. Het  custom-menu wordt gebruikt om de camera-instellingen fijn af te stemmen. Het  accessoirepoortmenu wordt gebruikt om de instellingen voor apparaten op de accessoirepoort aan te passen.

Voor u de custom-/accessoirepoortmenu's gebruikt

De custom- en accessoirepoortmenu's zijn alleen beschikbaar wanneer de overeenkomstige optie is geselecteerd voor het item [/ Menu Display] in het setup-menu.

- 1 Druk op de **MENU**-knop om de menu's weer te geven.
- 2 Selecteer het tabblad met het setup-menu  (Blz. 80) met Δ ∇ en druk op \triangleright .
- 3 Selecteer [/ Menu Display] met Δ ∇ en druk op \triangleright .
- 4 Selecteer het gewenste menu met Δ ∇ en druk op \triangleright .
- 5 Selecteer [On] met Δ ∇ en druk op .
 - Het geselecteerde menu wordt weergegeven.

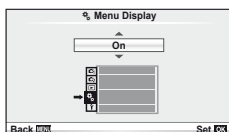
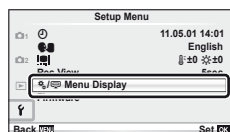



Custom-menuopties



































AF/MF

MENU →  → 

Optie	Beschrijving	
AF Mode	Kies de AF-stand.	36
Full-time AF	Als [On] is geselecteerd, blijft de camera scherpstellen, ook als de ontspanknop niet half wordt ingedrukt.	—
AF Area	Kies de AF-kaderstand.	37
Reset Lens	In de stand [On] wordt de scherpstelling van de lens steeds op oneindig gezet zodra u de camera uitschakelt.	—

Optie	Beschrijving	👉
Bulb Focusing	Normaal wordt de scherpstelling vergrendeld tijdens de belichting als handmatig scherpstellen (MF) geselecteerd is. Selecteer [On] om scherpstellen met de scherpstelling mogelijk te maken.	—
Focus Ring	U kunt kiezen wat voor u de meest logische draairichting van de scherpstelling is. <div style="display: flex; justify-content: space-around; align-items: center;">   </div>	—
MF Assist	Selecteer [On] om automatisch het beeld te vergroten voor precieze scherpstelling als de scherpstelling naar de stand handmatig scherpstellen gedraaid is.	—
[•••] Set Home	Kies de positie van het AF-kader die zal worden opgeslagen als de home-positie. HP verschijnt op het scherm voor AF-kaderselectie terwijl u een home-positie kiest.	—
AF Illuminat.	Selecteer [Off] om de AF-verlichting uit te schakelen.	—
☺ Face Priority	De camera geeft voorrang aan de gezichten of pupillen van menselijke onderwerpen tijdens het scherpstellen. De camera zoomt in op gezichten tijdens vergrote weergave.	39

📷 Button/Dial

Optie	Beschrijving	👉															
AEL/AFL	Wijs de scherpstelling of AE-vergrendeling toe aan de knop Fn of ☺ wanneer de functie van de knop is ingesteld op [AEL/AFL].	88															
AEL/AFL Memo	Als [Off] is geselecteerd, wordt de belichting alleen vergrendeld terwijl de knop is ingedrukt.	41															
Button Function	Kies de functie die aan de geselecteerde knop is toegewezen.	—															
<table border="1" style="width: 100%;"> <tr> <td>[Fn] Function</td> <td>AEL/AFL, ☺ REC, Preview, , [•••] Home, MF, RAW ,</td> </tr> <tr> <td>☺ Function</td> <td>Test Picture, Myset, Backlit LCD, , , Live Guide, Digital Tele-converter, Off</td> </tr> <tr> <td>▶ Function</td> <td>, , , ISO, WB,  Lock</td> </tr> <tr> <td>▽ Function</td> <td></td> </tr> </table>	[Fn] Function	AEL/AFL, ☺ REC, Preview,  , [•••] Home, MF, RAW  ,	☺ Function	Test Picture, Myset, Backlit LCD,  ,  , Live Guide, Digital Tele-converter, Off	▶ Function	 ,  ,  , ISO, WB ,  Lock	▽ Function		89								
[Fn] Function	AEL/AFL, ☺ REC, Preview,  , [•••] Home, MF, RAW  ,																
☺ Function	Test Picture, Myset, Backlit LCD,  ,  , Live Guide, Digital Tele-converter, Off																
▶ Function	 ,  ,  , ISO, WB ,  Lock																
▽ Function																	
Dial Function	Kies de aan de regelaar toegewezen functie voor en na de knop  wordt ingedrukt. <table border="1" style="margin-left: 20px; margin-top: 10px;"> <thead> <tr> <th></th> <th>P</th> <th>A</th> <th>S</th> <th>M</th> </tr> </thead> <tbody> <tr> <td>Voor</td> <td></td> <td>Diafragma-waarde</td> <td>Sluittijd</td> <td>Sluittijd</td> </tr> <tr> <td>Na</td> <td>Ps</td> <td></td> <td></td> <td>Diafragma-waarde</td> </tr> </tbody> </table>		P	A	S	M	Voor		Diafragma-waarde	Sluittijd	Sluittijd	Na	Ps			Diafragma-waarde	—
	P	A	S	M													
Voor		Diafragma-waarde	Sluittijd	Sluittijd													
Na	Ps			Diafragma-waarde													
Dial Direction	Kies de richting waarin de regelaar worden gedraaid om de sluitertijd of het diafragma aan te passen of om de cursor te verplaatsen.	—															
☺ Lock	Als [Off] geselecteerd is, kunnen de belichtingscorrectie en andere instellingen worden aangepast door de subregelaar te draaien zonder de knop  in te drukken.	—															

☑ Release

MENU → ⚙️ → 📷

Optie	Beschrijving	👉
RIs Priority S	Als u [On] selecteert, kan de sluitertijd worden ontspannen, zelfs als de camera niet scherp is. Deze optie kan afzonderlijk worden ingesteld voor de modi S-AF (Blz. 36) en C-AF (Blz. 36).	—
RIs Priority C		
H fps	Kies de snelheid waarmee beelden worden doorgespoeld voor [📷] en [📷]. De waarden zijn de maximale waarden bij benadering.	49
L fps		

📷 Disp(📷)/PC

MENU → ⚙️ → 📷

Optie	Beschrijving	👉																																		
HDMI	[HDMI Out]: Het type digitaal videosignaal selecteren als een televisie wordt aangesloten via een HDMI-kabel. [HDMI Control]: Selecteer [On] om de camera te kunnen bedienen met afstandsbedieningen voor televisies die HDMI-controle ondersteunen.	70																																		
Video Out	Kies de videostandaard ([NTSC] of [PAL]) die in uw land of regio wordt gebruikt.	69																																		
📷/Info Settings	Kies de informatie die wordt weergegeven als de knop INFO wordt ingedrukt. [📷]Info: Kies de informatie die wordt weergegeven in schermvullende weergave. [LV-Info]: Kies de informatie die wordt weergegeven wanneer de camera zich in de opnamestand bevindt. • Om richtlijnen voor het kader te kiezen uit [📷], [📷], [📷] of [📷], selecteert u [Displayed Grid]. [📷]Settings: Kies de informatie die wordt weergegeven in de index- en kalenderweergave.	32, 33 64																																		
📷 Control Settings	Kies de regelaars die in elke opnamestand worden weergegeven. <table border="1" style="margin-left: 20px;"> <thead> <tr> <th rowspan="2">Regelaars</th> <th colspan="4">Stand Fotograferen</th> </tr> <tr> <th>P/A/S/M</th> <th>📷</th> <th>ART</th> <th>SCN</th> </tr> </thead> <tbody> <tr> <td>Live Control (Blz. 22)</td> <td>On/Off</td> <td>On/Off</td> <td>On/Off</td> <td>On/Off</td> </tr> <tr> <td>SCP (Blz. 91)</td> <td>On/Off</td> <td>On/Off</td> <td>On/Off</td> <td>On/Off</td> </tr> <tr> <td>Live Guide (Blz. 20)</td> <td>—</td> <td>On/Off</td> <td>—</td> <td>—</td> </tr> <tr> <td>Art Menu</td> <td>—</td> <td>—</td> <td>On/Off</td> <td>—</td> </tr> <tr> <td>Scene Menu</td> <td>—</td> <td>—</td> <td>—</td> <td>On/Off</td> </tr> </tbody> </table>	Regelaars	Stand Fotograferen				P/A/S/M	📷	ART	SCN	Live Control (Blz. 22)	On/Off	On/Off	On/Off	On/Off	SCP (Blz. 91)	On/Off	On/Off	On/Off	On/Off	Live Guide (Blz. 20)	—	On/Off	—	—	Art Menu	—	—	On/Off	—	Scene Menu	—	—	—	On/Off	32
Regelaars	Stand Fotograferen																																			
	P/A/S/M	📷	ART	SCN																																
Live Control (Blz. 22)	On/Off	On/Off	On/Off	On/Off																																
SCP (Blz. 91)	On/Off	On/Off	On/Off	On/Off																																
Live Guide (Blz. 20)	—	On/Off	—	—																																
Art Menu	—	—	On/Off	—																																
Scene Menu	—	—	—	On/Off																																
Picture Mode Settings	Geef alleen het geselecteerde beeldeffect weer wanneer live control of het superbedieningspaneel wordt gebruikt om een beeldeffect te selecteren.	—																																		
Histogram Settings	[Highlight]: Kies de onderste limiet voor de weergave van lichte partijen. [Shadow]: Kies de bovenste limiet voor de weergave van schaduwpartijen.	33																																		
Mode Guide	Kies [On] om hulp weer te geven voor de geselecteerde stand als de functieknoop naar een nieuwe instelling wordt gedraaid.	10																																		
Live View Boost	Als [On] geselecteerd is, wordt er voorrang aan gegeven om de beelden duidelijk zichtbaar te maken; de belichtingscorrectie en andere instellingen van de effecten zijn niet zichtbaar op de monitor.	—																																		

10

De camera-instellingen aanpassen

Optie	Beschrijving	
ART LV Mode	[mode1]: Het filtereffect wordt altijd weergegeven. [mode 2]: Filtereffecten zijn niet zichtbaar op de monitor terwijl de ontspanknop half wordt ingedrukt. Kies voor een vloeiende weergave.	—
Close Up Mode	[mode1]: Druk op Q om in te zoomen (maximaal 14×) en druk op om uit te zoomen. [mode2]: Druk op Q om het zoomkader weer te geven voor de opgegeven zoomverhouding. Druk nogmaals op Q om in te zoomen.	14, 64
Backlit LCD	Als gedurende de geselecteerde tijd geen handelingen worden uitgevoerd, wordt de achtergrondverlichting gedimd om de batterij te sparen. De achtergrondverlichting wordt niet gedimd als [Hold] geselecteerd is.	—
Sleep	De camera wordt in de sluimerstand (energiebesparing) geschakeld als er gedurende de geselecteerde periode geen handelingen worden uitgevoerd. De camera kan opnieuw worden geactiveerd door de ontspanknop half in te drukken.	—
(Piepgeluid)	U kunt het piepgeluid, dat afgegeven wordt als de scherpstelling vergrendeld wordt, op [Off] zetten door op de ontspanknop te drukken.	—
Volume	Het weergavevolume aanpassen.	17, 62, 66
USB Mode	Kies een stand om de camera op een computer of printer aan te sluiten. Kies [Auto] om de opties voor de USB-modus weer te geven telkens wanneer de camera wordt aangesloten.	—

Optie	Beschrijving	
EV Step	Kies de omvang van de stappen die worden gebruikt bij het selecteren van de sluitertijd, het diafragma, de belichtingscorrectie en andere belichtingsparameters.	—
Lichtmeting	Kies een lichtmeetmethode aan de hand van de scène.	41
AEL Metering	Kies de metingsmethode die wordt gebruikt voor AE-lock (Blz. 41). [Auto]: Gebruik de momenteel geselecteerde metingsmethode.	—
ISO	Stel de ISO-gevoeligheid in.	48
ISO Step	Selecteer de beschikbare stappen voor het kiezen van de ISO-gevoeligheid.	—
ISO-Auto Set	Kies de bovengrens en standaardwaarde die gebruikt wordt voor de ISO-gevoeligheid als [Auto] geselecteerd is voor [ISO]. [High Limit]: Kies de bovengrens voor de automatische keuze van ISO-gevoeligheid. [Default]: Kies de standaardwaarde voor de automatische keuze van ISO-gevoeligheid.	—
ISO-Auto	Kies de opnamestanden waarin de ISO-gevoeligheid [Auto] beschikbaar is. [P/A/S]: De automatische keuze van ISO-gevoeligheid is beschikbaar in alle modi behalve M . De ISO-gevoeligheid is vastgezet op ISO 200 in stand M . [All]: De automatische keuze van ISO-gevoeligheid is beschikbaar in alle modi.	—
Bulb Timer	U kunt voor tijdopnamen een maximumtijd instellen.	—

Optie	Beschrijving	📄
Anti-shock [⬆]	Kies de tijd die er is tussen het indrukken van de ontspanknop en het ontspannen van de sluitser. Dit vermindert camerabewegingen ten gevolge van trillingen. Deze functie is handig voor bijvoorbeeld microscoopfotografie en astrofotografie. Dit is ook handig voor repeterende opnamen (Blz. 49) en fotografie met de zelfontspanner (Blz. 49).	—

⚙️ Custom

Optie	Beschrijving	📄
⚡ X-Sync.	Kies de sluitertijd die wordt gebruikt als de flits afgaat.	104
⚡ Slow Limit	Kies de langste sluitertijd die beschikbaar is als er een flits wordt gebruikt.	104
📄 + 📄	In de stand [On] wordt deze waarde opgeteld bij de waarde van de belichtingscorrectie en wordt de flitssterkeregeling geactiveerd.	40, 60

⚙️ Color/WB

Optie	Beschrijving	📄
Noise Reduct.	Hiermee reduceert u de ruis die optreedt bij erg lange sluitertijden. [Auto]: Ruisonderdrukking wordt alleen uitgevoerd bij lange sluitertijden. [On]: Bij elke opname wordt ruisonderdrukking toegepast. [Off]: Ruisonderdrukking uit. • Met ruisonderdrukking is er ongeveer twee keer zoveel tijd nodig om het beeld op te nemen. • De ruisonderdrukking wordt automatisch uitgeschakeld bij repeterende opnamen. • Bij sommige lichtomstandigheden en onderwerpen werkt deze functie niet optimaal.	53
Noise Filter	Kies de mate van ruisonderdrukking die toegepast wordt bij hoge ISO-gevoeligheden.	—
WB	Kies de stand voor witbalans.	43
All [WB]	[All Set]: Gebruik dezelfde witbalanscorrectie in alle modi behalve [CWB]. [All Reset]: Stel de witbalanscorrectie in op 0 voor alle modi behalve [CWB].	—
^{WB} _{AUTO} Keep Warm Color	Selecteer [Off] om "warme" kleuren te elimineren uit foto's die bij gloeilamplicht werden genomen.	—
⚡ +WB	Pas de witbalans aan voor gebruik met een flitser.	—
Color Space	Hiermee kunt u selecteren hoe kleuren door de monitor of printer worden weergegeven.	—
Shading Comp.	Kies [On] om randverlichting te corrigeren naargelang het type lens. • Voor teleconverters of tussenringen is er geen correctie. • Er kan ruis zichtbaar zijn aan de randen van foto's die met een hoge ISO-gevoeligheid genomen zijn.	—

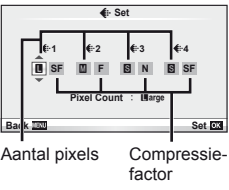
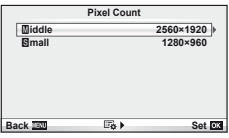
Optie	Beschrijving	👉
<p>⏪ Set</p>	<p>Voor de beeldkwaliteit van JPEG-foto's hebt u keuze uit vier combinaties van resolutie en compressiefactor. De camera biedt keuze uit drie formaten en vier compressiefactoren voor elke combinatie.</p> <p>JPEG-beeldkwaliteiten aanpassen</p> <ol style="list-style-type: none"> 1) Gebruik ⏪⏩ om een combinatie ([⏪:1] – [⏪:4]) te kiezen en verander met ⏴⏵. 2) Druk op Ⓞ. 	47
<p>Pixel Count</p>	<ol style="list-style-type: none"> 1) Selecteer [Pixel Count] in het tabblad 📷 van het ⚙️ custom-menu. 2) Selecteer [Middle] of [Small] en druk op ⏩. 3) Kies een aantal pixels en druk op Ⓞ. 	47

Optie	Beschrijving	👉
<p>Quick Erase</p>	<p>Als u [On] selecteert, wordt het huidige beeld onmiddellijk verwijderd als u op de 🗑️-knop drukt in de afspelerweergave.</p>	—
<p>RAW+JPEG Erase</p>	<p>Kies welke actie wordt uitgevoerd als u in de enkelbeeldweergave (Blz. 15) een foto verwijdert die opgenomen is met de instelling RAW+JPEG.</p> <p>[JPEG]: Alleen de JPEG-kopie wordt verwijderd.</p> <p>[RAW]: Alleen de RAW-kopie wordt verwijderd.</p> <p>[RAW+JPEG]: Beide kopieën worden verwijderd.</p> <ul style="list-style-type: none"> • Met [All Erase] (Blz. 65) en [Erase Selected] (Blz. 65) worden zowel RAW- als JPEG-kopieën verwijderd. 	47
<p>File Name</p>	<p>[Auto]: Zelfs als u een nieuw kaartje plaatst, worden de bestandsnummers van het vorige kaartje aangehouden. Het nummer van bestanden gaat voort vanaf het laatste nummer dat werd gebruikt of vanaf het hoogste nummer dat beschikbaar is op het kaartje.</p> <p>[Reset]: Als u een nieuwe kaartje plaatst, beginnen de mapnummers met 100 en de bestandsnaam met 0001. Als u een kaartje plaatst waarop al foto's staan, beginnen de bestandsnummers met het nummer dat volgt op het hoogste bestandsnummer dat al op het kaartje stond.</p>	—

Optie	Beschrijving	👉
Edit Filename	Kies hoe een naam aan beeldbestanden wordt gegeven door het hierna grijs gemarkeerde gedeelte van de bestandsnaam te bewerken. sRGB: Pmdd0000.jpg _____ Pmdd AdobeRGB: _mdd0000.jpg _____ mdd	—
Priority Set	Kies de standaardkeuze ([Yes] of [No]) voor dialoogvensters voor bevestiging.	—
dpi Setting	Kies de printresolutie. [Auto]: De printresolutie wordt automatisch geselecteerd aan de hand van de resolutie. [Custom]: Druk op ▶ om een printresolutie te kiezen.	—
Copyright Settings	Voeg de naam van de fotograaf en de eigenaar van het auteursrecht toe aan nieuwe foto's. De naam kan tot 63 tekens lang zijn. [Copyright Info.]: Selecteer [On] om de naam van de fotograaf en de eigenaar van het auteursrecht op te nemen in de Exif-gegevens van nieuwe foto's. [Artist Name]: Voer de naam van de fotograaf in. [Copyright Name]: Voer de naam in van de eigenaar van het auteursrecht. <div style="border: 1px solid black; padding: 10px; margin: 10px 0;"> <p>1) Markeer een teken ② en druk op OK om het gemarkeerde teken toe te voegen aan de naam ①.</p>  <p>2) Herhaal stap 1 om de naam te vervolledigen, markeer vervolgens [END] en druk op OK.</p> <ul style="list-style-type: none"> Om een teken te verwijderen, drukt u op de knop INFO om de cursor in het naamvak te plaatsen ①, markeer het teken en druk op 🗑️. </div>	—

- OLYMPUS kan niet aansprakelijk worden gesteld voor schade ten gevolge van geschillen over het gebruik van [Copyright Settings]. Gebruik deze functie op uw eigen risico.

Optie	Beschrijving	👉
📷Mode	Kies een stand om videobeelden op te nemen. Deze optie kan ook worden geselecteerd met live control.	61
Movie+Still	Kies [On] om een foto op te nemen als het opnemen van videobeelden stopt.	92
Movie 🗣️	Kies [Off] om videobeelden zonder geluid op te nemen. Deze optie kan ook worden geselecteerd met live control.	62

Optie	Beschrijving	
Pixel Mapping	Met de functie Pixel Mapping kan de camera het beeldopneemelement en de beeldbewerkingfuncties controleren en bijstellen.	98
Exposure Shift	Pas de optimale belichting afzonderlijk aan voor elke meetmethode. <ul style="list-style-type: none"> • Dit beperkt het aantal opties voor de belichtingscorrectie in de geselecteerde richting. • De effecten zijn niet zichtbaar op de monitor. Voor normale aanpassingen aan de belichting gebruikt u de belichtingscorrectie (Blz. 40). 	—
Warning Level	Kies het batterijniveau waarop de waarschuwing wordt weergegeven.	8
Eye-Fi*	Schakel het uploaden in of uit wanneer een Eye-Fi-kaartje wordt gebruikt.	99

* De camera ondersteunt de "eindeloze" Eye-Fi-stand niet. Lees in elk geval het volgende voor u deze stand gebruikt: "Info over het kaartje" (Blz. 99)

■ AEL/AFL

MENU → ⚙️ → 📄 → [AEL/AFL]

De knoppen **Fn** en kunnen worden gebruikt voor meting of automatische scherpstelling. Kies een stand voor elke scherpstelstand.

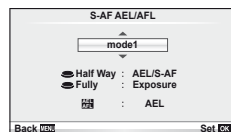







AEL/AFL

Stand		Ontspanknopfunctie				Fn-knop of -knop functie	
		Half indrukken		Helemaal indrukken		Als u de AEL-/AFL-knop ingedrukt houdt	
		Scherpstellen	Belichting	Scherpstellen	Belichting	Scherpstellen	Belichting
S-AF	modus1	S-AF	Vastgehouden	—	—	—	Vastgehouden
	modus2	S-AF	—	—	Vastgehouden	—	Vastgehouden
	modus3	—	Vastgehouden	—	—	S-AF	—
C-AF	modus1	C-AF start	Vastgehouden	Vastgehouden	—	—	Vastgehouden
	modus2	C-AF start	—	Vastgehouden	Vastgehouden	—	Vastgehouden
	modus3	—	Vastgehouden	Vastgehouden	—	C-AF start	—
	modus4	—	—	Vastgehouden	Vastgehouden	C-AF start	—
MF	modus1	—	Vastgehouden	—	—	—	Vastgehouden
	modus2	—	—	—	Vastgehouden	—	Vastgehouden
	modus3	—	Vastgehouden	—	—	S-AF	—

■ **[Fn] Function**, ● **Function**

MENU →  →  → [Button Function] → **[Fn] Function** / **Function**



U kunt de volgende functies toekennen aan de knoppen **Fn** en ●: De beschikbare opties zijn afhankelijk van de specifieke knop.

AEL/AFL	Druk op de knop Fn of ● om de scherpstelling en belichting te vergrendelen.
● REC	Druk op de knop om een film op te nemen. Als het opnemen van films momenteel niet aan een knop is toegewezen, kunnen films worden opgenomen door de functieknop naar  te draaien en op de ontspanknop te drukken.
Preview (elektronisch)	Het diafragma wordt verlaagd naar de geselecteerde waarde terwijl de knop wordt ingedrukt (Blz. 51).
	De camera meet de witbalans wanneer de knop wordt ingedrukt (Blz. 44).
[Home] Home	Door op de knop te drukken, wordt de positie van het AF-kader geselecteerd die is opgeslagen met [Home] Set Home] (Blz. 82). De home-positie van het AF-kader wordt aangeduid met een [HP] -pictogram. Druk nogmaals op de knop om naar de AF-kaderstand terug te keren. Als de camera wordt uitgeschakeld terwijl de home-positie geselecteerd is, wordt de home-positie teruggesteld.
MF	Druk op de knop om de handmatige scherpstelstand te selecteren. Druk nogmaals op de knop om de voordien geselecteerde AF-stand te herstellen.
RAW 	Druk op de knop om te schakelen tussen de opnamestanden JPEG en RAW+JPEG.
Test Picture	Om een foto te nemen en weer te geven op de monitor zonder deze op het kaartje op slaan, drukt u de ontspanknop in terwijl u de knop Fn of ● indrukt.
Myset1 – Myset4	Foto's die genomen zijn met de knop Fn of ● ingedrukt, worden opgenomen met de instellingen die geselecteerd zijn voor [Reset/Myset] (Blz. 35).
Backlit LCD	Druk op de knop Fn of ● om de monitor uit te schakelen. Dit is handig als u de elektronische zoeker gebruikt. Druk nogmaals op de knop om de monitor in te schakelen.
 / 	Druk op de knop Fn of ● om te schakelen tussen  en  wanneer de onderwatertas bevestigd is.
Live Guide	Druk op de knop om de liveguides weer te geven.
Digital Tele-converter	Druk op de knop om de digitale zoom in of uit te schakelen.
Off	Er is geen functie toegekend aan de knop.

Opties van het accessoirepoortmenu

OLYMPUS PENPAL Share

MENU →  → 

Optie	Beschrijving	
Please Wait	Ontvang beelden en voeg hosts toe aan het adresboek.	71
Address Book	[Address List]: Bekijk de hosts die in het adresboek zijn opgeslagen. [New Pairing]: Voeg een host toe aan het adresboek. [Search Timer]: Kies hoelang de camera naar een host zoekt.	72
My OLYMPUS PENPAL	Geef informatie weer voor uw OLYMPUS PENPAL, zoals de naam, het adres en ondersteunde diensten. Druk op  om de naam van het apparaat te bewerken.	72
Picture Send Size	Kies het formaat waarin beelden worden verzonden. [Size 1: Small]: Beelden worden verzonden in een formaat dat overeenkomt met 640 × 480. [Size 2: Large]: Beelden worden verzonden in een formaat dat overeenkomt met 1920 × 1440. [Size 3: Medium]: Beelden worden verzonden in een formaat dat overeenkomt met 1280 × 960.	71







OLYMPUS PENPAL Album

MENU →  → 

Optie	Beschrijving	
Copy All	Alle beeld- en geluidsbestanden worden gekopieerd tussen het geheugenkaartje en OLYMPUS PENPAL. Van gekopieerde beelden wordt de grootte aangepast overeenkomstig de optie die werd geselecteerd voor de grootte van de beeldkopie.	72
Reset Protect	Verwijder de bescherming van alle foto's in het OLYMPUS PENPAL-album.	72
Album Mem. Usage	Toon het aantal foto's dat zich momenteel in het album bevindt, en het aantal bijkomende foto's dat kan worden opgeslagen met [Size 2: Medium].	72
Album Mem. Setup	[All Erase]: Verwijder alle foto's in het album. [Format Album]: Formateer het album.	72
Picture Copy Size	Kies de grootte waarmee beelden worden gekopieerd. [Size 1: Large]: De grootte van gekopieerde beelden wordt niet aangepast. [Size 2: Medium]: Beelden worden gekopieerd met een grootte die overeenkomt met 1920 × 1440.	72

Electronic Viewfinder

MENU →  → 

Optie	Beschrijving	
EVF Adjust	Pas de helderheid en de kleurtemperatuur van de elektronische zoeker aan. De geselecteerde kleurtemperatuur wordt ook gebruikt tijdens de weergave op de monitor. Gebruik   om de kleurtemperatuur () of de helderheid () te selecteren, en gebruik   om een waarde te kiezen tussen [+7] en [-7].	102

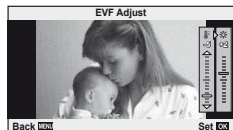

Het superbedieningspaneel gebruiken

De term “superbedieningspaneel” verwijst naar het onderstaande scherm, dat opname-instellingen weergeeft samen met de optie die op dat moment voor elk van die instellingen gekozen is.

Om het superbedieningspaneel te gebruiken, selecteert u [On] voor [Control Settings] > [SCP] (Blz. 83). Om te kiezen tussen live control, superbedieningspaneel en andere weergaves, drukt u op **OK** terwijl de camera in de opnamestand geschakeld is en drukt u op de knop **INFO** om de verschillende weergaves te doorlopen.

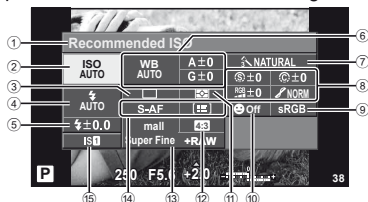

■ Instellingen die kunnen worden aangepast met behulp van het superbedieningspaneel

- | | | |
|---|----------------------------------|-------------|
| ① Momenteel geselecteerde optie | Gradatie | Blz. 46 |
| ② ISO-gevoeligheid | Z&W-filter | Blz. 46 |
| ③ Repeterende opnamen/
zelffontspanner | Fototint | Blz. 46 |
| ④ Flitser | ⑨ Kleurruimte | Blz. 85 |
| ⑤ Flitssterkteregelaar | ⑩ Gezichtsprioriteit | Blz. 39, 82 |
| ⑥ Witbalans | ⑪ Lichtmeetstand | Blz. 41 |
| Witbalanscorrectie | ⑫ Breedte-hoogteverhouding | Blz. 48 |
| ⑦ Beeldeffecten | ⑬ Beeldkwaliteit | Blz. 47 |
| ⑧ Scherpte | ⑭ AF-stand | Blz. 36 |
| Contrast | AF-kader | Blz. 37 |
| Verzadiging | ⑮ Beeldstabilisator | Blz. 42 |

! Let op

- Niet weergegeven in de video-opnamestand.

1 In het superbedieningspaneel selecteert u de gewenste instelling met Δ ∇ \leftarrow \rightarrow en drukt u op **OK**.

- U kunt instellingen ook selecteren met de functieknop of subregelaar.



2 Selecteer een optie met \leftarrow \rightarrow en druk op **OK**.

- Herhaal stappen 1 en 2 indien nodig.
- De geselecteerde instellingen worden automatisch van kracht als er gedurende enkele seconden geen handeling wordt uitgevoerd.

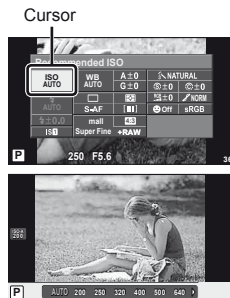
3 Druk de ontspanknop half in om naar de opnamestand terug te keren.



Films opnemen met de ontspanknop

Videobeelden worden meestal opgenomen met de knop , maar de ontspanknop kan worden gebruikt als andere functies werden toegewezen aan zowel de knop **Fn** als de knop .

- 1 Stel de functieknop in op .
- 2 Druk de ontspanknop half in en stel scherp op hetgeen u wenst op te nemen.
 - Wanneer op het onderwerp scherpgesteld is, licht het AF-bevestigingsteken op.

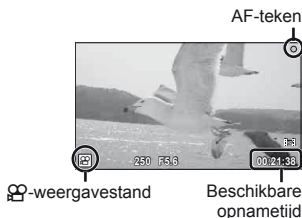



- 3 Druk de ontspanknop half in om de opname te starten.
 - **REC** licht op wanneer film en geluid tegelijk worden opgenomen.



- 4 Druk de ontspanknop helemaal in om de opname te beëindigen.

Een foto nemen als de filmopname eindigt

Selecteer [On] bij [Movie+Still] om een stilstaand beeld te nemen wanneer de filmopname beëindigd is. Deze functie is handig als u zowel een stilstaand beeld als de film wenst op te nemen.

- 1 Selecteer [Movie+Still] op het tabblad  van het  custom-menu (Blz. 81).
- 2 Selecteer [On] en druk op .

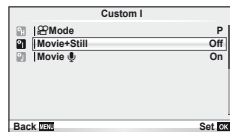

Let op

- Deze optie is alleen beschikbaar als de ontspanknop wordt gebruikt om films op te nemen.

Flitserfotografie met draadloze afstandsbediening

U kunt een externe flitser die beschikt over een afstandsbedieningsstand en bestemd is voor gebruik met deze camera gebruiken voor draadloze flitserfotografie. De camera kan onafhankelijk tot 3 groepen sturen, bestaande uit de meegeleverde flitser en/of groepen externe flitsers. Raadpleeg de documentatie die geleverd is bij de externe flitser voor meer informatie.

1 Zet de externe flitsers in de RC-stand en plaats ze zoals u wenst.

- Schakel de externe flitsers in, druk op de knop MODE en selecteer de RC-stand.
- Selecteer een kanaal en groep voor elke externe flitser.

2 Selecteer [On] voor [⚡ RC Mode] in Fotografeermenu 2 (Blz. 107).

- Het superb Bedieningspaneel schakelt over naar de RC-flitsstand
- U kunt een weergave van het superb Bedieningspaneel kiezen door herhaaldelijk op de knop **INFO** te drukken.
- Selecteer een flitsstand (merk op dat rode ogen onderdrukken niet beschikbaar is in de RC-stand).

3 Pas de instellingen voor elke groep aan in het superb Bedieningspaneel.

Groep

- Selecteer de flitserfunctie en pas de flitssterkte afzonderlijk aan voor elke groep. Voor **MANUAL** selecteert u de flitssterkte.

Pas de instelling aan voor de meegeleverde flitser.

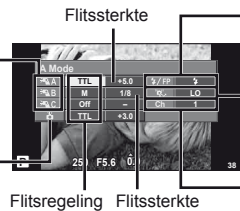

Flitssterkte

Normale flitser/Super FP-flitser

- Selecteer Normaal flitsen of Super FP-flitsen.

Communicatie-lichtniveau

- Zet de lichtsterkte van het communicatiesignaal op [HI] (hoog), [MID] (medium) of [LO] (laag).

Kanaal

- Zet het communicatiekanaal op hetzelfde kanaal dat u op de flitser gebruikt.

Flitsregeling

Flitssterkte

4 Bevestig de meegeleverde flitser en klap de flitserkop omhoog.

- Nadat u heeft gecontroleerd of de ingebouwde en externe flitsers opgeladen zijn, maakt u een proefopname.

■ Bedieningsbereik van de draadloze flitser

Plaats de draadloze flitsers met de afstandsbedieningssensor gericht naar de camera. Op de afbeelding rechts wordt het bereik (bij benadering) weergegeven waarbinnen de flitsers kunnen worden geplaatst. Het werkelijke bedieningsbereik varieert afhankelijk van de plaatselijke omstandigheden.

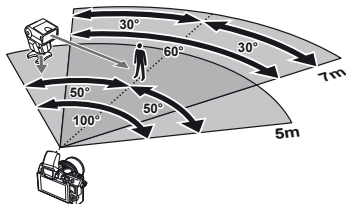

! Let op

- Het is aan te bevelen één groep van maximaal drie externe flitsers te gebruiken.
- Externe flitsers kunnen niet langer dan 4 seconden worden gebruikt voor trage synchronisatie met tweede sluitergordijn of voor anti-shock-belichtingen.
- Als het onderwerp zich te dicht bij de camera bevindt, kunnen de stuurflitsen van de meegeleverde flitser de belichting beïnvloeden (dit effect kan worden beperkt door de intensiteit van de meegeleverde flitser te verminderen met bijvoorbeeld een diffuser).

Fotografeertips en -informatie

De camera schakelt niet in, zelfs niet als batterijen zijn geplaatst

De batterij is niet volledig opgeladen

- Laad de batterij op met het laadapparaat.

De batterijen werken tijdelijk niet vanwege een te lage temperatuur.

- De batterijprestaties dalen bij lage temperaturen. Verwijder de batterij en warm deze op door hem een tijdje in uw zak te houden.

Er wordt geen opname gemaakt als de ontspanknop wordt ingedrukt

De camera is automatisch uitgeschakeld

- De camera wordt automatisch in de sluimerstand geschakeld om de batterij minder te belasten als er geen handelingen worden uitgevoerd gedurende de opgegeven tijd.  [Sleep] (Blz. 15)
Als er gedurende een ingestelde tijd (5 minuten) geen handelingen worden uitgevoerd nadat de camera overgeschakeld is naar de sluimerstand, wordt de camera automatisch uitgeschakeld.

De flitser wordt opgeladen.

- Op de monitor knippert het symbool  als de batterij wordt opgeladen. Wacht tot het knipperen stopt en druk dan op de ontspanknop.

Kan niet scherpstellen

- De camera kan niet scherpstellen op onderwerpen die zich te dicht bij de camera bevinden of die niet geschikt zijn voor automatisch scherpstellen (het AF-teken knippert op de monitor). Vergroot de afstand tot het onderwerp of stel scherp op een onderwerp met veel contrast op dezelfde afstand van de camera als het gewenste onderwerp, kadreer de foto en maak de opname.

Onderwerpen waarop de camera moeilijk kan scherpstellen

Het kan moeilijk zijn om met autofocus in de volgende situaties scherp te stellen.

AF-teken knippert
Deze onderwerpen
worden niet
scherpgesteld.



Object met weinig
contrast



Extreem fel licht
in het midden van
het beeld

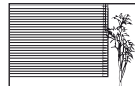

Onderwerp zonder
verticale lijnen

AF-teken gaat
branden maar het
onderwerp is niet
scherpgesteld.



Onderwerpen
op verschillende
afstanden

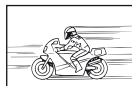

Snel bewegende
objecten



Het onderwerp valt
niet binnen het
AF-gebied

Ruisonderdrukking is geactiveerd

- Met name bij nachtelijke opnamen gebruikt u lange sluitertijden en kan in de opnamen beeldruis verschijnen. De camera activeert de ruisonderdrukking na het fotograferen met lange sluitertijden. Tijdens dit proces niet fotograferen. U kunt [Noise Reduct.] instellen op [Off].  "De camera-instellingen aanpassen" (Blz. 81)

De datum en tijd zijn niet ingesteld

De camera wordt gebruikt met de instellingen van het moment van aanschaf

- De datum en tijd van de camera is niet ingesteld bij aanschaf. Stel de datum en tijd in voordat u de camera gebruikt.  "Datum en tijd instellen" (Blz. 9)

De batterij is uit de camera verwijderd

- De datum en tijd worden naar de standaardinstellingen af fabriek hersteld als ongeveer 1 dag geen batterij in de camera zit. Deze instellingen kunnen eerder verloren gaan als de batterij maar gedurende een korte tijd in de camera heeft gezeten. Controleer, voordat u belangrijke foto's gaat maken, of de juiste datum en tijd zijn ingesteld.

De ingestelde functies worden weer op de standaard fabrieksinstellingen gezet

Als u de functieknop verdraait of de camera uitschakelt in een andere fotografeerstand dan **P**, **A**, **S** of **M**, worden functies waaraan wijzigingen werden aangebracht, hersteld naar de standaard fabrieksinstellingen.

Gemaakte foto's zien er witachtig uit

Dit kan gebeuren als de foto met tegenlicht of semitegenlicht gemaakt is. Dit wordt veroorzaakt door het verschijnsel dat lichtverstrooiing of lichtspiegeling wordt genoemd. Bedenk zoveel mogelijk een compositie waarbij een sterke lichtbron niet in het beeld wordt opgenomen. Een lichtvlek kan zelfs optreden als een lichtbron niet in het beeld aanwezig is. Gebruik een zonnekap om de lens tegen de lichtbron af te schermen. Als een zonnekap niet helpt, gebruikt u uw hand om de lens tegen het licht af te schermen.  "Verwisselbare lenzen" (Blz. 100)

Onbekende heldere puntjes verschijnen op het onderwerp van de gemaakte foto









Dit kan worden veroorzaakt door vastgeraakte pixel(s) op het beeldopneemelement. Voer [Pixel Mapping] uit. Als het probleem niet is opgelost, herhaalt u Pixel Mapping een paar keer.  "Pixel mapping - Controleren van de beeldbewerkingsfuncties" (Blz. 98)





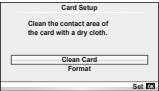



Functies die niet vanuit menu's geselecteerd kunnen worden

Het is mogelijk dat sommige functies niet geselecteerd kunnen worden vanuit de menu's als de pendelknop gebruikt wordt.

- Functies die niet ingesteld kunnen worden met de huidige stand Fotograferen
- Functies die niet ingesteld kunnen worden vanwege een functie die al is ingesteld: Combinatie van  en [Noise Reduct.], enz.

Foutcodes

Aanduiding op monitor	Mogelijke oorzaak	Oplossing
 No Card	U hebt geen kaartje in de camera geplaatst of het kaartje wordt niet herkend.	Steek een kaartje erin of steek een ander kaartje erin.
 Card Error	Er is een probleem met het kaartje.	Plaats het kaartje opnieuw in de camera. Blijft het probleem bestaan, dan moet u het kaartje formatteren. Als het kaartje niet geformatteerd kan worden, kan dit niet gebruikt worden.
 Write Protect	Opslaan op dit kaartje is niet toegestaan.	De schrijfbeveiligingsschakelaar van het kaartje staat aan de "LOCK"-kant. Verschuif de schakelaar. (Blz. 99)
 Card Full	<ul style="list-style-type: none"> Het kaartje is vol. Er kunnen geen foto's meer worden genomen of er kan geen informatie, zoals printreservering, meer worden opgeslagen. Er is geen plaats op het kaartje en printreservering of nieuwe beelden kunnen niet opgeslagen worden. 	Vervang het kaartje door een ander of wis overbodige beelden. Breng belangrijke beelden over naar een computer voordat u beelden gaat wissen.
	Het kaartje kan niet worden gelezen. Het kaartje is eventueel niet geformatteerd.	<ul style="list-style-type: none"> Selecteer [Clean Card], druk op OK en schakel de camera uit. Verwijder het kaartje en veeg het metalen contactvlak met een zachte, droge doek schoon. Selecteer [Format] ▶ [Yes] en druk vervolgens op OK om het kaartje te formatteren. Bij het formatteren worden alle gegevens op het kaartje gewist.
 No Picture	Er zijn geen foto's op het kaartje opgeslagen.	Het kaartje bevat geen foto's. Foto's opslaan en weergeven.
 Picture Error	Er heeft zich een probleem met de geselecteerde foto voorgedaan, waardoor dit beeld met de camera niet kan worden weergegeven. Of het beeld kan met deze camera niet worden weergegeven.	Gebruik de beeldbewerkingssoftware om het beeld op een PC te bekijken. Lukt dat niet, dan is het beeldbestand beschadigd.
 The Image Cannot Be Edited	Foto's die met een andere camera zijn genomen kunnen niet met deze camera bewerkt worden.	Gebruik beeldbewerkingssoftware om de foto te bewerken.
 Picture Error	Beelden kunnen niet worden overgezet tussen apparaten die momenteel gegevens ontvangen of verzenden.	Verhoog de beschikbare hoeveelheid geheugen op het kaartje door bijvoorbeeld ongewenste beelden te verwijderen, of kies een kleinere bestandsgrootte voor de beelden die u wilt verzenden.

Aanduiding op monitor	Mogelijke oorzaak	Oplossing
		Schakel de camera uit en wacht tot de interne temperatuur gedaald is.
 <p>Interne camera-temperatuur is te hoog. Wacht even totdat de camera is afgekoeld, voordat u deze gebruikt.</p>	De interne temperatuur van de camera is toegenomen ten gevolge van repeterende opnamen.	Wacht even totdat de camera automatisch wordt uitgeschakeld. Laat de interne temperatuur van de camera afkoelen, voordat u de camera weer in gebruik neemt.
 <p>Battery Empty</p>	De batterij is uitgeput.	Laad de batterij op.
 <p>No Connection</p>	De camera is niet op de juiste wijze verbonden met een computer, printer, HDMI-scherm of ander apparaat.	Sluit de camera opnieuw aan.
 <p>No Paper</p>	De papiervoorraad van de printer is op.	Leg een nieuwe voorraad papier in de printer.
 <p>No Ink</p>	De inktvoorraad van de printer is op.	Vervang de inktcassette in de printer.
 <p>Jammed</p>	Het papier in de printer is vastgelopen.	Haal het papier dat de printer blokkeert uit de printer.
Settings Changed	De papercassette van de printer is verwijderd of de printer werd bediend terwijl er instellingen op de camera ingevoerd werden.	Bedien de printer niet, terwijl u instellingen op de camera maakt.
 <p>Print Error</p>	Er heeft zich een probleem met de printer en/of de camera voorgedaan.	Schakel camera en printer uit. Controleer de printer en hef eventuele storingen op voordat u beide apparaten weer inschakelt.
 <p>Cannot Print</p>	Het is mogelijk dat foto's die met andere camera's gemaakt zijn, niet vanuit deze camera geprint kunnen worden.	Gebruik een computer om de foto's te printen.
De lens is vergrendeld. Laat de lens naar buiten komen.	De lens van de intrekbare lens blijft ingeschoven.	Laat de lens naar buiten komen. (Blz. 14)
Controleer de status van de lens.	Er heeft zich een afwijking voorgedaan tussen de camera en de lens.	Schakel de camera uit, controleer de verbinding met de lens en schakel de stroomtoevoer weer in.

Reinigen en opbergen van de camera

Reinigen van de camera

Schakel de camera uit en verwijder de batterij alvorens de camera te reinigen.

Camerahuis:

- Wrijf deze voorzichtig schoon met een zachte doek. Is de camera erg vuil, dan dompelt u de doek in een mild sopje en wringt de doek goed uit. Wrijf de camera met de vochtige doek goed af en droog hem vervolgens met een droge doek. Heeft u de camera op het strand gebruikt, dan wrijft u hem schoon met een met schoon water bevochtigde en goed uitgewrongen doek.

Monitor:

- Wrijf deze voorzichtig schoon met een zachte doek.

Lens:

- Verwijder stof van de lens met een in de handel verkrijgbaar blaaskwastje. Wrijf de lens met een lensreinigingsdoekje voorzichtig schoon.

Opslag

- Haal de batterij en het kaartje uit de camera als u denkt de camera langere tijd niet te gebruiken. Berg de camera op op een koele, droge, goed geventileerde plaats.
- Plaats van tijd tot tijd de batterijen in de camera en controleer de functies van de camera.
- Verwijder stof en andere vreemde voorwerpen van het huis en de achterkappen voor u ze bevestigt.
- Als er geen lens op de camera zit, kunt u het beste de beschermkap op de camera bevestigen om te voorkomen dat er stof kan binnendringen. Vergeet niet de lenskapjes vooraan en achteraan terug te zetten voor u de lens opbergt.
- Maak de camera na gebruik schoon.
- Niet opslaan bij insectenwerende middelen.

Reinigen en controleren van het beeldopneemelement

Deze camera beschikt over een stofreductiefunctie om ervoor te zorgen dat er geen stof op het beeldopneemelement komt en om stof of vuil van het oppervlak van het beeldopneemelement te verwijderen met ultrasonische trillingen. De stofreductie werkt als de camera wordt ingeschakeld.

De stofreductiefunctie werkt op hetzelfde moment als Pixel mapping, dat het beeldopneemelement en het beeldbewerkingscircuit controleert. Omdat de stofreductie elke keer dat de camera aangezet wordt, geactiveerd wordt, moet de camera rechtop gehouden worden voor een effectieve stofreductie.

! Let op

- Gebruik geen sterke oplosmiddelen zoals benzine of alcohol of een met chemicaliën behandeld reinigingsdoekje.
- Berg de camera niet op in ruimtes waar met chemicaliën gewerkt wordt, om de camera te beschermen tegen roest.
- Laat u de camera met een vuile lens liggen, dan kan schimmelvorming op de lens optreden.
- Controleer alle onderdelen van de camera als u hem langere tijd niet heeft gebruikt. Maak een proefopname om te controleren dat de camera naar behoren werkt, voordat u belangrijke foto's maakt.

Pixel mapping – Controleren van de beeldbewerkingfuncties

Met de functie Pixel Mapping kan de camera het beeldopneemelement en de beeldbewerkingfuncties controleren en bijstellen. Als u de monitor heeft gebruikt of continu foto's gemaakt heeft, wacht dan minstens één minuut voordat u de functie pixel mapping gebruikt om er zeker van te zijn dat de functie correct werkt.

- 1 Selecteer [Pixel Mapping] op het tabblad  van het  Custom-menu (Blz. 81).
- 2 Druk op  en druk vervolgens op .
 - Tijdens het controleren van de beeldbewerkingfuncties geeft de [Busy]-balk in het monitorbeeld de voortgang weer. Als het controleren van de beeldbewerkingfuncties afgesloten is, verschijnt het menu weer.

 **Let op**

- Als u tijdens het controleren van de beeldbewerkingfuncties de camera uitschakelt, begint u opnieuw vanaf stap 1.

Info over het kaartje

Toepasbare geheugenkaartjes

In deze handleiding worden alle opslagapparaten "kaartjes" genoemd. De volgende soorten SD-geheugenkaartjes (in de handel verkrijgbaar) kunnen met deze camera worden gebruikt: SD, SDHC, SDXC en Eye-Fi. Kijk voor de meest actuele informatie op de Olympus-website.



Schrijfbeveiligingsschakelaar van SD-kaartje

Het SD-kaartje is voorzien van een schrijfbeveiligingsschakelaar. Als u de schakelaar naar "LOCK" zet, kunt u niet schrijven naar het kaartje, gegevens van het kaartje verwijderen of het kaartje formatteren. Zet de schakelaar weer in de ontgrendelpositie om naar het kaartje te kunnen schrijven.





 **Let op**

- De gegevens op het kaartje zullen niet compleet worden gewist, zelfs niet na het formatteren van het kaartje of het wissen van de gegevens. Indien u het kaartje verwijdert, dient u het te vernietigen om verspreiding van persoonlijke informatie te voorkomen.
- Gebruik het Eye-Fi-kaartje overeenkomstig de wetten en voorschriften van het land waar de camera wordt gebruikt.
- Op plaatsen zoals een vliegtuig, waar Eye-Fi-communicatie verboden is, dient u het Eye-Fi-kaartje uit de camera te verwijderen of [Eye-Fi] (Blz. 88) in te stellen op [Off].
- Het Eye-Fi-kaartje kan heet worden tijdens het gebruik.
- Wanneer een Eye-Fi-kaartje wordt gebruikt, kan de batterij sneller leeglopen.
- Wanneer een Eye-Fi-kaartje wordt gebruikt, werkt de camera mogelijk trager.

Het geheugenkaartje formatteren

Kaartjes moeten met deze camera worden geformatteerd voor u ze voor het eerst gebruikt of nadat ze met een andere camera of computer werden gebruikt. Bij het formatteren worden alle gegevens gewist die op het kaartje staan, ook eventuele beveiligde opnamen. Gaat u een gebruikt kaartje formatteren, controleer dan eerst of dit kaartje geen opnamen bevat die u wilt bewaren.

- 1 Selecteer [Card Setup] in het fotografermenu  (Blz. 107).
- 2 Selecteer [Format].
- 3 Selecteer [Yes] en druk op .
 - Het kaartje wordt dan geformatteerd.

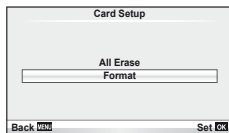

Batterij en laadapparaat

- Gebruik één enkele Olympus lithium-ionbatterij. Gebruik alleen originele oplaadbare batterijen van OLYMPUS.
- Gebruik alleen compatibele batterijladers om oplaadbare batterijen op te laden. BLS-1 batterijen moeten worden geladen met de BCS-1, BLS-5 batterijen met de BCS-5.
- Het verbruik van de camera varieert aanzienlijk, afhankelijk van het gebruik en andere omstandigheden.
- Aangezien de volgende functies veel energie verbruiken, zelfs zonder fotograferen, zal de batterij snel leeg zijn.
 - Het vaak half indrukken van de ontspanknop in de stand Fotograferen waardoor de autofocus herhaaldelijk wordt ingeschakeld.
 - Langdurig weergeven van beelden op de monitor.
 - Als de camera op een computer of printer aangesloten is.
- Als u een lege batterij gebruikt, kan de camera eventueel uitschakelen zonder dat de waarschuwing 'batterij bijna leeg' verschijnt.
- Op het moment van aanschaf is deze batterij niet volledig opgeladen. Laad de batterij voor gebruik op met het meegeleverde laadapparaat.
- De normaal laadtijd met het meegeleverde laadapparaat bedraagt ongeveer 3 uur 30 minuten (schatting).
- Gebruik geen laadapparaten die niet speciaal bedoeld zijn voor gebruik met de meegeleverde batterij, en gebruik geen batterijen die niet speciaal bedoeld zijn voor gebruik met het meegeleverde laadapparaat.

! Let op

- Er bestaat ontplofingsgevaar als de batterij wordt vervangen door een batterij van het verkeerde type. Doe gebruikte batterijen weg volgens de instructies. "Voorzorgsmaatregelen bij de omgang met batterijen" (Blz. 114)

Uw laadapparaat in het buitenland gebruiken

- Het laadapparaat kan in de meeste elektrische bronnen thuis worden gebruikt binnen het bereik van 100 V tot 240 V AC (50/60 Hz), over de hele wereld. Afhankelijk van uw land of regio kan het stopcontact echter anders gevormd zijn waardoor het laadapparaat een verloopstuk nodig heeft. Vraag naar de details bij uw plaatselijke elektriciteitszaak of reisagentschap.
- Gebruik geen in de handel verkrijgbare reisadapters omdat het laadapparaat dan eventueel niet goed functioneert.

Verwisselbare lenzen

Kies een lens volgens het motief en uw creatieve bedoeling. Gebruik lenzen die uitsluitend bedoeld zijn voor het Four Thirds-systeem en voorzien zijn van het label M. ZUIKO of het rechts weergegeven symbool. Met een adapter kunt u ook Four Thirds- en OM-lenzen gebruiken.



! Let op

- Bij het bevestigen of verwijderen van het de beschermkap of de lens kunt u de lensvatting het beste naar beneden laten wijzen. Hiermee voorkomt u dat er stofjes en dergelijke in de camera terecht kunnen komen.
- Op stoffige plaatsen kunt u beter nooit de beschermkap verwijderen of de lens verwisselen.
- Richt met de lens op de camera, de lens nooit op de zon. Dit kan camerastoringen en zelfs brand veroorzaken omdat het zonlicht door de lens gebundeld wordt zoals bij een vergrootglas.
- Zorg dat u de beschermkap van de camera en de achterkap van de lens niet kwijtraakt.

M.ZUIKO DIGITAL lensspecificaties

■ Namen van onderdelen

- ① Filtervatting
- ② Zoomring (alleen zoomlenzen)
- ③ Scherpstelring
- ④ Index lensvatting
- ⑤ Elektrische contacten
- ⑥ Voorkap van de lens
- ⑦ Achterkap van de lens

Als de kap bevestigd is op een lens met een decoratieve ring, draait u de ring naar links.

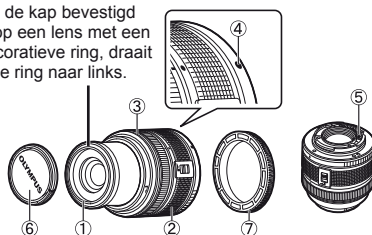

■ Lens- en cameracombinaties

Lens	Camera	Koppeling	AF	Lichtmeting
Micro Four Thirds-lens	Micro Four Thirds-camera	Ja	Ja	Ja
Four Thirds-lens		Koppeling mogelijk met lensvattingadapter	Ja ^{*1}	Ja
OM-lenzen			Nee	Ja ^{*2}
Micro Four Thirds-lens	Four Thirds-camera	Nee	Nee	Nee

*1 [C-AF] en [C-AF+TR] van [AF Mode] kunnen niet worden gebruikt.

*2 Een nauwkeurige lichtmeting is niet mogelijk.

■ Belangrijkste technische gegevens

Functies	14–42 mm II R	17 mm	40–150 mm R	14–150 mm
Lensvatting	Micro Four Thirds-lensvatting			
Brandpuntsafstand	14–42 mm	17 mm	40–150 mm	14–150 mm
Max. diafragma	f/3.5–5.6	f/2.8	f/4.0–5.6	f/4.0–5.6
Beeldhoek	75°–29°	64,9°	30,3°–8,2°	75°–8,2°
Configuratie van de lens	7 groepen, 8 lenzen	4 groepen, 6 lenzen	10 groepen, 13 lenzen	11 groepen, 15 lenzen
	Meerlaags-coating			
Irisinstelling	f/3.5–22	f/2.8–22	f/4.0–22	f/4.0–22
Scherpstelbereik (Brandpuntsafstand)	• 0,25 m–∞ (14–19 mm) • 0,3 m–∞ (20–42 mm)	0,2 m–∞	0,9 m–∞	0,5 m–∞
Scherpstelinstelling	AF/MF wisseling			
Gewicht (exclusief kapjes)	115 g	71 g	190 g	260 g
Afmetingen (Max. diameter × totale lengte)	ø56,5×50 mm	ø57×22 mm	ø63,5×83 mm	ø63,5×83 mm
Diameter filteervatting	37 mm	37 mm	58 mm	58 mm

! Let op

- De randen van foto's zouden afgesneden kunnen worden als er meer dan één filter gebruikt wordt of als er een dik filter wordt gebruikt.

Belangrijkste accessoires

Lensvattingadapter

Met de lensvattingadapter kan de camera worden gebruikt met lenzen die niet voldoen aan de Micro Four Thirds-systeemnorm.

■ Four Thirds-lensadapter (MMF-2)

De camera heeft een MMF-2 Four Thirds-lensadapter nodig om Four Thirds-lenzen te bevestigen. Bepaalde functies, zoals automatisch scherpstellen, zijn mogelijk niet beschikbaar.

■ OM adapter (MF-2)

Gebruik deze adapter met bestaande OLYMPUS OM-lenzen. De scherpstelling en het diafragma moeten handmatig worden aangepast. Beeldstabilisatie kan worden gebruikt. Voer de brandpuntsafstand van de gebruikte lens in bij de instellingen voor de beeldstabilisatie van de camera.

Afstandsbedieningskabel (RM-UC1)

Wordt gebruikt wanneer een zeer licht beweging van de camera tot onscherpe foto's kan leiden, bijvoorbeeld bij macro- of tijdopnamen. De afstandsbedieningskabel wordt aangesloten op de USB-connector van de camera.

Voorzetlenzen

Voorzetlenzen worden op de cameraleens bevestigd om snel en eenvoudig over te schakelen naar fish-eye- of macrofotografie. Op de website van OLYMPUS vindt u meer informatie over de lenzen die u kunt gebruiken.

- Gebruik de geschikte lenskoppeling voor de stand **SCN** (📷, 📷 of 📷).

Macro-armlamp (MAL-1)

Gebruik deze lamp om onderwerpen voor macrofotografie te verlichten, zelfs op afstanden waar met de flitser vignettering zou optreden.

Microfoonset (SEMA-1)



Maakt opnamen van hogere kwaliteit dan met de in de camera ingebouwde microfoon. De microfoon kan op een afstand van de camera worden geplaatst om omgevingsgeluiden of geluid van de wind te vermijden. In de handel verkrijgbare microfoons van andere fabrikanten kunnen ook worden gebruikt met het oog op uw creatieve bedoelingen (voeding via $\varnothing 3,5$ mm stereo-ministekker).

Elektronische zoeker (VF-2)

Een elektronische zoeker kan worden gebruikt om het te fotograferen beeld te bekijken. Dit is handig als u zich in een erg heldere omgeving bevindt, bijvoorbeeld in direct zonlicht, waar u de monitor moeilijk kunt zien of als u de camera in een lage hoek gebruikt.





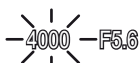
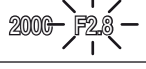
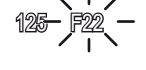





Waarschuwingsindicatie belichting

Als de camera de juiste belichting niet kan instellen als u de ontspanknop half indrukt, knippert de indicatie op de monitor.



Stand Fotografieren	Waarschuwingsindicatie (knippert)	Status	Actie
P		Het onderwerp is te donker.	<ul style="list-style-type: none"> • Verhoog de ISO-waarde. • Gebruik de flitser.
		Het onderwerp is te helder.	<ul style="list-style-type: none"> • Verlaag de ISO-waarde. • Gebruik een in de handel verkrijgbaar grijsfilter (ND-filter) om de hoeveelheid licht te beperken.
A		Het onderwerp is onderbelicht.	<ul style="list-style-type: none"> • Verlaag de diafragma-waarde. • Verhoog de ISO-waarde.
		Het onderwerp is overbelicht.	<ul style="list-style-type: none"> • Verhoog de diafragma-waarde. • Verlaag de ISO-waarde of gebruik een in de handel verkrijgbaar grijsfilter (ND-filter) om de hoeveelheid licht te beperken.
S		Het onderwerp is onderbelicht.	<ul style="list-style-type: none"> • Kies in dit geval een langere sluitertijd. • Verhoog de ISO-waarde.
		Het onderwerp is overbelicht.	<ul style="list-style-type: none"> • Kies een snellere sluitertijd. • Verlaag de ISO-waarde of gebruik een in de handel verkrijgbaar grijsfilter (ND-filter) om de hoeveelheid licht te beperken.

- Welke diafragma-waarde hierbij gaat knipperen, hangt af van het type lens en de brandpuntsafstand van de lens.

Beschikbare flitsstanden in de diverse fotograferstanden

Stand Fotograferen	Superbedieningspaneel	Flitserfunctie	Flitsmoment	Voorwaarden om de flitser te laten flitsen	Grens van sluitertijd
P/A	 AUTO	Autoflitsen	1e sluitergordijn	Ontsteekt automatisch in het donker en bij tegenlicht *	1/30 sec. – 1/160 sec.
		Autoflitsen (rode ogen onderdrukken)			
		Invulflitsen		Ontsteekt altijd	30 sec. – 1/160 sec.
		Flitser uit	—	—	—
	 SLOW	Trage synchronisatie (rode ogen onderdrukken)	1e sluitergordijn	Ontsteekt automatisch in het donker en bij tegenlicht *	60 sec. – 1/160 sec.
	 SLOW	Trage synchronisatie (1e sluitergordijn)	2e sluitergordijn		
	 SLOW2	Trage synchronisatie (2e sluitergordijn)			
S/M		Invulflitsen	1e sluitergordijn	Ontsteekt altijd	60 sec. – 1/160 sec.
		Invulflitsen (rode ogen onderdrukken)			
		Flitser uit	—	—	—
	 2nd-C	Invulflits/trage synchronisatie (2e sluitergordijn)	2e sluitergordijn	Ontsteekt altijd	60 sec. – 1/160 sec.

* In de Super FP-stand detecteren externe flitsers voor gebruik met deze camera het tegenlicht en flitsen langer dan normaal.

-  **AUTO**,  kan worden ingesteld in de modus **FAUTO**.

Minimumbereik

De lens kan schaduwen werpen over onderwerpen die zich dicht bij de camera bevinden, wat vignettering veroorzaakt, of de onderwerpen kunnen te helder zijn, zelfs bij minimale flitssterkte.

Lens	Afstand bij benadering waarop vignettering optreedt
14–42 mm	1,0 m
17 mm	0,25 m
40–150 mm	1,0 m
14–150 mm	Flitser kan niet worden gebruikt

- Externe flitsers kunnen worden gebruikt om vignettering te voorkomen. Om overbelichte foto's te voorkomen, selecteert u de stand **A** of **M** en kiest u een hoge f-waarde, of u vermindert de ISO-gevoeligheid.

Flitersynchronisatie en sluitertijd

Stand Fotograferen	Flitsmoment	Bovenste limiet van synchronisatie- moment ^{*1}	Vast moment als flitser flitst ^{*2}
P	1/(brandpuntsafstand van lens × 2) of synchronisatiemoment, waarbij de traagste waarde voorrang heeft	1/160	1/60
A			—
S	De ingestelde sluitertijd		
M			

*1 Kan worden gewijzigd in het menu: 1/60–1/160 [X-Sync.]: "De camera-instellingen aanpassen" (Blz. 81)

*2 Kan worden gewijzigd in het menu: 30–1/160 [Slow Limit]: "De camera-instellingen aanpassen" (Blz. 81)

Externe flitser

Optionele flitsers die werden ontworpen voor gebruik met deze camera, kunnen worden gebruikt voor een brede waaier aan flitsereffecten. De externe flitsers communiceren met de camera, zodat u de flitserfuncties van de camera kunt uitbreiden met andere flitserfuncties zoals TTL-AUTO en Super FP.

Monteer een voor deze camera geschikte externe flitser op de flitsschoen van de camera. U kunt de flitser ook bevestigen op de bevestigingspunt op de camera met behulp van de flitskabel (optioneel). Raadpleeg hiervoor ook de documentatie die geleverd is bij de externe flitser.

Beschikbare functies bij gebruik van externe flitsers

Optionele flitser	Flitsregeling	RG (richtgetal) (ISO100)	RC- functie
FL-50R	TTL-AUTO, AUTO, MANUAL,	RG50 (85mm*) RG28 (24mm*)	✓
FL-36R	FP TTL AUTO, FP MANUAL	RG36 (85mm*) RG20 (24mm*)	✓
FL-300R	TTL-AUTO, MANUAL	GN20 (28mm*)	✓
FL-14	TTL-AUTO, AUTO, MANUAL	RG14 (28mm*)	—
RF-11	TTL-AUTO, MANUAL	RG11	—
TF-22		RG22	—

* De brandpuntsafstand van de lens die gebruikt kan worden (35-mm equivalent).

Beeldkwaliteit en bestandsgrootte/het aantal foto's dat kan worden opgeslagen

De in de tabel aangegeven bestandsgrootte geldt bij benadering voor bestanden met een breedte-hoogteverhouding van 4:3.

Beeldkwaliteit	Aantal pixels (Pixel Count)	Compressiefactor	Bestandsformaat	Bestands-grootte (MB)	Aantal stilstaande beelden dat kan worden opgeslagen ^{*1}
RAW	4032×3024	Verliesvrije compressie	ORF	Ca. 13,8	55
L SF		1/2.7		Ca. 8,4	102
L F		1/4		Ca. 5,9	146
L N		1/8		Ca. 2,7	322
L B		1/12		Ca. 1,8	480
M SF	3200×2400	1/2.7	JPEG	Ca. 5,6	155
M F		1/4		Ca. 3,4	257
M N		1/8		Ca. 1,7	508
M B		1/12		Ca. 1,2	753
M SF	2560×1920	1/2.7		Ca. 3,2	271
M F		1/4		Ca. 2,2	398
M N		1/8		Ca. 1,1	782
M B		1/12		Ca. 0,8	1.151
M SF	1920×1440	1/2.7		Ca. 1,8	476
M F		1/4		Ca. 1,3	701
M N		1/8		Ca. 0,7	1.356
M B		1/12		Ca. 0,5	1.968
M SF	1600×1200	1/2.7		Ca. 1,3	678
M F		1/4		Ca. 0,9	984
M N		1/8		Ca. 0,5	1.906
M B		1/12		Ca. 0,4	2.653
S SF	1280×960	1/2.7		Ca. 0,9	1.034
S F		1/4		Ca. 0,6	1.488
S N		1/8		Ca. 0,4	2.773
S B		1/12		Ca. 0,3	3.813
S SF	1024×768	1/2.7	Ca. 0,6	1.564	
S F		1/4	Ca. 0,4	2.260	
S N		1/8	Ca. 0,3	4.068	
S B		1/12	Ca. 0,2	5.547	
S SF	640×480	1/2.7	Ca. 0,3	3.589	
S F		1/4	Ca. 0,2	5.085	
S N		1/8	Ca. 0,2	7.627	
S B		1/12	Ca. 0,1	10.170	

*1 Bij een SD-kaartje van 1GB.

! Let op

- Het aantal beelden dat nog kan worden opgeslagen, is afhankelijk van het onderwerp, eventueel opgegeven printreserveringen en andere factoren. In bepaalde gevallen verandert het aantal resterende beelden op de monitor niet, ook niet als u nieuwe foto's maakt of opgeslagen beelden wist.
- De werkelijke bestandsgrootte is afhankelijk van het onderwerp.
- Het maximale weergegeven aantal stilstaande beelden dat kan worden opgeslagen is 9999.
- Voor de beschikbare opnametijden voor films raadpleegt u de Olympus-website.













Menulijst

*1: Kan worden toegevoegd aan [Myset].





*2: Standaard kan worden hersteld door [Full] voor [Reset] te selecteren.

*3: Standaard kan worden hersteld door [Basic] voor [Reset] te selecteren.

Fotografeermenu

Tabblad	Funcie	Standaard	*1	*2	*3			
	Card Setup	—				65, 99		
	Reset/Myset	—		✓		35		
	Beeldeffect	 Natural	✓	✓	✓	45		
		Still Picture	 N	✓	✓	✓	47	
		Film	AVCHD FullHD 					
	Image Aspect	4:3	✓	✓	✓	48		
	 		✓	✓	✓	49		
	Beeldstabilisator	 IS	✓	✓	✓	42		
	Bracketing	AE BKT	Off	✓	✓	✓	57	
		WB BKT	A–B				Off	57
			G–M					
		FL BKT	Off				58	
		ISO BKT	Off				58	
	ART BKT	Off	58					
	Multiple Exposure	Frame	Off	✓	✓	✓	56	
		Auto Gain	Off					
		Overlay	Off					
			±0,0	✓	✓	✓	60	
		RC Mode	Off	✓	✓	✓	93	
	Digital Tele-converter	Off	✓	✓	✓	58		

Weergavemenu

Tabblad	Funcie	Standaard	*1	*2	*3		
		Start	—			66	
		BGM	Melancholy		✓		✓
		Effect	Fade		✓		✓
		Slide	All		✓		✓
		Slide Interval	3 sec.		✓		
		Movie Interval	Short		✓		
	Edit	Sel. Image	RAW Data Edit	—			67
			JPEG Edit	—			67
				—			68
		Image Overlay	—				68
		—				76	
	Reset Protect	—				65	

ƒ Setup-menu

Tabblad	Funcctie	Standaard	*1	*2	*3		
ƒ		—				9	
	*	—				80	
		± 0 , ± 0		✓	✓	80	
	Rec View	5 sec.	✓	✓	✓	80	
	Menu Display	Menu Display	Off		✓		80
		Menu Display	Off				
Firmware	—					80	

* Instellingen verschillen afhankelijk van het land waar de camera is gekocht.

⚙ Custom-menu

Tabblad	Funcctie	Standaard	*1	*2	*3		
⚙	AF/MF						
	AF Mode	Still Picture	S-AF	✓	✓	✓	81
		Film	C-AF				
	Full-time AF	Off	✓	✓	✓		
	AF Area		✓	✓	✓		
	Set Up	Spiral		✓	✓		
	Reset Lens	On		✓	✓		
	Bulb Focusing	On		✓	✓		
	Focus Ring		✓	✓	✓		
	MF Assist	Off	✓	✓			
	Set Home			✓	✓		
	AF Illuminat.	On	✓	✓	✓		
	Face Priority		✓	✓			
	Button/dial						
	AEL/AFL		S-AF	✓	✓	✓	82
			C-AF				
			MF				
	AEL/AFL Memo		On	✓	✓	✓	
	Button Function	Function		✓	✓	✓	
		Function	REC				
		Function					
		Function	/☺				
	Dial Function	P		✓	✓		
		A	FNo.				
		S	Sluiter				
M		Sluiter					
Dial Direction	Belichting	Dial1	✓	✓			
	Menu	Dial1					
Lock		On	✓	✓			
Release							
RIs Priority S	Off	✓	✓	✓	83		
RIs Priority C	On	✓	✓	✓			
H fps	5 fps	✓	✓	✓			
L fps	3 fps	✓	✓	✓			

Tabblad	Funcctie	Standaard	*1	*2	*3			
	Disp/■/)/PC	HDMI Out	1080i		✓		83	
		HDMI Control	Off			✓		
	Video Out*		—					
	/Info Settings	Info	Image Only, Overall	✓	✓	✓		
		LV-Info	Image Only,	✓	✓			
		Settings	25, Calendar	✓	✓			
	Control Settings	iAUTO	Live Guide		✓			
		P/A/S/M	Live Control		✓			
		ART	Art Menu		✓			
		SCN	Scene Menu		✓			
	Picture Mode Settings		On	✓	✓			
	Histogram Settings	Highlight	255					
		Shadow	0		✓			
	Mode Guide		On		✓			
	Live View Boost		Off	✓	✓	✓		
	ART LV Mode		modus1		✓			
	Close Up Mode		modus1		✓			
	Backlit LCD		Hold	✓	✓	✓		
	Sleep		1 min.	✓	✓	✓		
))		On	✓	✓	✓		
Volume		3		✓				
USB Mode		Auto		✓	✓			
	Exp//ISO							
	EV Step		1/3EV	✓	✓	✓	84	
	Lichtmeting			✓	✓	✓		
	AEL Metering		Auto	✓	✓	✓		
	ISO		Auto	✓	✓	✓		
	ISO Step		1/3EV	✓	✓	✓		
	ISO-Auto Set		High Limit: 1600 Default: 200	✓	✓	✓		
	ISO-Auto		P/A/S	✓	✓			
	Bulb Timer		8 min.	✓	✓	✓		
Anti-Shock [♦]		Off	✓	✓	✓			
	Custom							
	X-Sync.		1/160	✓	✓	✓	85	
	Slow Limit		1/60	✓	✓	✓		
	+		Off	✓	✓	✓		
	-Color/WB							
	Noise Reduct.		Auto	✓	✓	✓	85	
	Noise Filter		Standard	✓	✓	✓		
	WB		Auto	A:0, G:0	✓	✓		✓
	All	All Set	—		✓	✓		
		All Reset	—		✓			
	Keep Warm Color		On	✓	✓	✓		
	+WB		Off	✓	✓	✓		
Color Space		sRGB	✓	✓	✓			

* Instellingen verschillen afhankelijk van het land waar de camera is gekocht.

Tabblad	Functie	Standaard	*1	*2	*3		
	Shading Comp.	Off	✓	✓	✓	85	
	Set	—	✓	✓	✓	86	
	Pixel Count	Middle 2560×1920	✓	✓	✓		
		Small 1280×960					
		Record/Erase					87
	Quick Erase	Off	✓	✓	✓		
	RAW+JPEG Erase	RAW+JPEG	✓	✓	✓		
	File Name	Auto		✓			
	Edit Filename	Off		✓			
	Priority Set	Nee		✓	✓		
	dpi Setting	Auto		✓			
	Copyright Settings	Copyright Info. Off		✓			
		Artist Name —					
		Copyright Name —					
		Film					87
Mode	P			✓	✓		
Movie+Still	Off		✓	✓	✓		
	Movie	On		✓	✓	✓	
	Utility					88	
Pixel Mapping	—						
Exposure Shift	 	±0	✓	✓			
Warning Level	±0			✓			
Eye-Fi	Off			✓	✓		

Accessoirepoortmenu

Tabblad	Functie	Standaard	*1	*2	*3		
	OLYMPUS PENPAL Share						
	Please Wait	—				71, 90	
	Address Book	Address List	—				90
		Search Timer	30 sec.		✓		
		New Pairing	—				
	My OLYMPUS PENPAL	—					
	Picture Send Size	Size 1: Small			✓		
	OLYMPUS PENPAL Album						
	Copy All	—				90	
	Reset Protect	—					
Album Mem. Usage	—						
Album Mem. Setup	—						
Picture Copy Size	Size 2: Medium			✓			
Electronic Viewfinder							
EVF Adjust	±0, ±0			✓	✓	90	

Technische gegevens

■ Camera

Producttype	
Producttype	Digitale camera met verwisselbaar lensstelsel
Lens	M.Zuiko Digital, Micro Four Thirds-lens
Lensvatting	Micro Four Thirds-lensvatting
Equivalenten brandpuntsafstand op een kleinbeeldcamera	Ca. tweemaal de brandpuntsafstand van de lens
Beeldopneemelement	
Producttype	4/3" Live MOS-sensor
Totaal aantal pixels	Ca. 13.060.000 pixels
Aantal effectieve pixels	Ca. 12.300.000 pixels
Schermgrootte	17,3 mm (H) × 13,0 mm (V)
Breedte-hoogteverhouding	1,33 (4:3)
Live view (live bekijken)	
Sensor	Gebruikt Live MOS-sensor
Gezichtsveld	100%
Monitor	
Producttype	Vari-angle 3,0" TFT kleuren-LCD
Totaal aantal pixels	Ca. 460.000 punten (breedte-hoogteverhouding 16:9)
Sluiter	
Producttype	Automatische spleetsluiter
Sluiter	1/4000 – 60 sec., tijdopnamen
Autofocus	
Producttype	Detectiesysteem beeldcontrast
Autofocuspunten	35 punten
Selectie van scherpstelpunt	Auto, Optioneel
Belichtingsregeling	
Lichtmeetsysteem	TTL-lichtmeetsysteem (imager-lichtmeting) Digitale ESP-meting/Lichtmeting met nadruk op het centrum/Spotmeting
Lichtmeetbereik	EV 0 – 20 (Digitale ESP-meting/Lichtmeting met nadruk op het centrum/Spotmeting)
Fotofuncties	IAUTO : iAUTO/ P : Programma AE (programma-aanpassing mogelijk)/ A : Diafragma-voorkeuze AE/ S : Sluiter-voorkeuze AE/ M : Handmatig/ ART : Kunstfilter/ SCN : Motief/ FP : Film
ISO-gevoeligheid	200 – 12800 (1/3, 1 EV step)
Belichtingscorrectie	±3EV (1/3, 1/2, 1 EV-step)
Witbalans	
Producttype	Beeldopneemelement
Functie-instelling	Auto/Vooraf ingestelde WB (7 instellingen)/Voorkeursinstelling WB/WB met één knop
Opnemen	
Opslagmedium	SD/SDHC/SDXC/Eye-Fi-kaartje
Opslagstelsel	Digitaal opslagsysteem, JPEG (in overeenstemming met Design Rule for Camera File system (DCF)), RAW-gegevens, MP-formaat
Compatibel met normen	Exif 2.2, Digital Print Order Format (DPOF), PRINT Image Matching III, PictBridge
Geluid bij stilstaande beelden	Wave-indeling
Film	AVI Motion JPEG/AVCHD
Audio	PCM 48kHz/Dolby Digital
Beelden weergeven	
Weergaveformaat	Enkelbeeldweergave/Gezoomd weergeven/Indexweergave/ Kalenderweergave

Sluiterfunctie	
Sluiterfunctie	Enkelbeeldopnamen/Repeterende opnamen/Zelfontspanner
Repeterende opnamen	4 beelden/sec. (☐ _H , IS: 80), 5 beelden/sec. (☐ _H , IS: 07F)
Zelfontspanner	Vertragingstijd: 12 sec., 2 sec.
Externe flitser	
Synchronisatiesnelheid	1/160 sec. of trager
Flitsregeling	TTL-AUTO (TTL-voorflitsfunctie)
Externe connector	
Multiconnector (USB-connector, AV-connector)/HDMI-microconnector (type D)/accessoirepoort	
Stroomvoorziening	
Batterij	Li-ionbatterij ×1
Afmetingen/gewicht	
Afmetingen	109,5 mm (B) × 63,7 mm (H) × 37,3 mm (D) (exclusief uitstekende delen)
Gewicht	Ca. 313 g (met batterij en kaartje)
Bedrijfscondities	
Temperatuur	0 – 40° C (tijdens bedrijf)/-20 – 60° C (tijdens opslag)
Relatieve vochtigheid	30 – 90% (tijdens bedrijf)/10 – 90% (tijdens opslag)

HDMI, het HDMI-logo en High-Definition Multimedia Interface zijn handelsmerken of gedeponeerde handelsmerken van HDMI Licensing LLC.



■ FL-LM1 flitser

Richtgetal	10 (ISO200)
Flitshoek	Dekt de beeldhoek van een 14 mm lens (komt overeen met 28 mm in een kleinbeeldcamera)
Afmetingen	Ca. 39,2 mm (B) × 32,2 mm (H) × 43,4 mm (D)
Gewicht	Ca. 25 g

■ Lithium-ionbatterij

MODELNR.	BLS-1 (PS-BLS1)	BLS-5
Producttype	Herlaadbare lithium-ionbatterij	
Nominale spanning	DC 7,2 V	
Nominale capaciteit	1.150 mAh	
Aantal keren laden en ontladen	Ca. 500 keer (afhankelijk van de gebruiksomstandigheden)	
Omgevingstemperatuur	0 – 40° C (tijdens laden)	
Afmetingen	Ca. 35,5 mm (B) × 12,8 mm (H) × 55 mm (D)	
Gewicht	Ca. 46 g	Ca. 44 g

■ Lithium-ionlaadapparaat

MODELNR.	BCS-1 (PS-BCS1)	BCS-5
Nominaal ingangsvermogen	AC 100 V - 240 V (50/60 Hz)	
Nominaal uitgangsvermogen	DC 8,35 V, 400 mA	
Laadtijd	Ca 3 uur 30 minuten (kamertemperatuur)	
Omgevingstemperatuur	0 – 40° C (tijdens bedrijf)/ -20 – 60° C (tijdens opslag)	
Afmetingen	Ca. 62 mm (B) × 38 mm (H) × 83 mm (D)	
Gewicht (zonder AC-kabeltje)	Ca. 72 g	Ca. 70 g

- Het AC-kabeltje dat bij dit apparaat is geleverd, mag alleen met dit apparaat worden gebruikt en niet met andere apparaten. Gebruik geen kabels van andere apparaten met dit apparaat.

WIJZIGINGEN IN TECHNISCHE GEGEVENS ZIJN VOORBEHOUDEN ZONDER VOORAFGAANDE KENNISGEVING OF VERPLICHTING VAN DE ZIJDE VAN DE FABRIKANT.

VEILIGHEIDSMATREGELEN



LET OP
GEVAAR VOOR ELEKTRISCHE SCHOK
NIET OPENEN



LET OP: OM HET GEVAAR VOOR EEN ELEKTRISCHE SCHOK TE VOORKOMEN, MAG DE BEHUIZING (OF ACHTERKANT) NIET VERWIJDERD WORDEN. IN DE CAMERA BEVINDEN ZICH GEEN ONDERDELEN WAARAAN U ONDERHOUD KUNT VERRICHTEN. LAAT DAT OVER AAN ERKENDE SERVICETECHNICI VAN OLYMPUS.



Een driehoek met daarin een uitroepteken vestigt uw aandacht op belangrijke aanwijzingen in de bij deze camera geleverde documentatie ten aanzien van de bediening en het onderhoud ervan.



GEVAAR

Gebruikt u deze camera zonder acht te slaan op de onder dit symbool verstrekte informatie, dan kan dat ernstig letsel of de dood tot gevolg hebben.



WAAR-
SCHUWING

Gebruikt u deze camera zonder acht te slaan op de onder dit symbool verstrekte informatie, dan kan dat letsel of de dood tot gevolg hebben.



LET OP

Gebruikt u deze camera zonder acht te slaan op de onder dit symbool verstrekte informatie, dan kan dat licht persoonlijk letsel, schade aan apparatuur, of het verlies van waardevolle gegevens tot gevolg hebben.

WAARSCHUWING !

STEL DE CAMERA, OM GEVAAR VOOR BRAND OF ELEKTRISCHE SCHOK TE VOORKOMEN, NOOIT BLOOT AAN WATER, GEBRUIK DE CAMERA OOK NIET IN OMGEVINGEN MET ZEER HOGE VOCHTIGHEID EN DEMONTEER HEM NIET.

Algemene voorzorgsmaatregelen

Lees alle gebruiksaanwijzingen – Lees, voordat u het apparaat gaat gebruiken, alle gebruiksaanwijzingen. Bewaar alle handleidingen en documentatie om deze later nog eens te kunnen raadplegen.

Reinigen – Trek voordat u het apparaat gaat reinigen altijd eerst de stekker uit het stopcontact. Gebruik uitsluitend een vochtige doek om het apparaat te reinigen. Gebruik nooit vloeibare of aerosole reinigingsmiddelen, of welk soort organische oplosmiddelen dan ook, om het apparaat te reinigen.

Accessoires – Gebruik voor uw veiligheid en om beschadigingen aan dit product te voorkomen, uitsluitend de door Olympus aanbevolen accessoires.

Water en vocht – Voor de voorzorgsmaatregelen bij het gebruik van weerbestendig uitgevoerde producten raadpleegt u de desbetreffende paragrafen over de weerbestendigheid.

Plaats van opstelling – Bevestig het product op een statief, standaard of beugel om beschadigingen te voorkomen.

Elektrische voedingsbron – Sluit de camera uitsluitend aan op de in de technische gegevens beschreven elektrische voedingsbron.

Vreemde voorwerpen – Steek om persoonlijke letsel te voorkomen, nooit een metalen voorwerp in de camera.

Hitte – Gebruik of berg de camera nooit op in de buurt van een warmtebron zoals een radiator, verwarmingsrooster, kachel of enig ander apparaat of toestel dat warmte ontwikkelt, met inbegrip van stereo-versterkers.

Voorzorgsmaatregelen bij de omgang met het product

⚠ WAARSCHUWING

- Gebruik de camera niet in de buurt van brandbare of explosieve gassen.
- Gebruik de flitser en LED nooit bij personen (zuigelingen, kleine kinderen, enz.) die zich dichtbij bevinden.

U moet zich minimaal op 1 m afstand van de gezichten van de te fotograferen personen bevinden. Het te dicht bij de ogen van de te fotograferen personen flitsen kan tijdelijk gezichtsverlies veroorzaken.

- Houd de camera uit de buurt van kleine kinderen en zuigelingen.

Gebruik en berg de camera altijd op buiten het bereik van kleine kinderen en zuigelingen omdat anders de volgende gevaarlijke situaties kunnen ontstaan die ernstig letsel kunnen veroorzaken:

- Verward raken in de riem van de camera, wat verstikking tot gevolg kan hebben.

- Per ongeluk inslikken van de batterijen, kaartjes of andere kleine onderdelen.
- Per ongeluk ontsteken van de flitser terwijl ze in de flitser kijken of vlak voor de ogen van andere kinderen.
- Per ongeluk letsel oplopen door bewegende delen van de camera.
- **Kijk met de camera niet recht in de zon of in het licht van sterke lichtbronnen.**
- **Gebruik en berg de camera niet op in stoffige of vochtige ruimten.**
- **Dek de flitser, op het moment dat die ontsteekt, niet af met uw hand.**

⚠ LET OP

- **Bespeurt u in de buurt van de camera ongewone geuren, vreemde geluiden of rook, gebruik de camera dan onmiddellijk niet meer.**

Haal de batterijen nooit met blote handen uit de camera omdat u zich dan kunt branden.

- **Gebruik de camera niet met natte handen.**
- **Laat de camera nooit achter op plaatsen waar deze aan extreem hoge temperaturen kan worden blootgesteld.**

Doet u dat toch, dan kan daardoor de kwaliteit van bepaalde onderdelen achteruit gaan en in sommige gevallen zelfs brand worden veroorzaakt.

Gebruik het laadapparaat niet als dit is bedekt (bijvoorbeeld een deken). Hierdoor kan oververhitting en uiteindelijk zelfs brand ontstaan.

- **Behandel de camera met zorg om te voorkomen dat u verbrandingen oploopt.**

Omdat de camera metalen onderdelen bevat, kan oververhitting ontstaan en kunt u zich branden. Let daarom op het volgende:

- Gebruikt u de camera lang achtereen, dan kan hij heet worden. Hanteert u de camera in deze toestand, dan kan dat een verbranding veroorzaken.
- Op plaatsen waar extreem lage temperaturen kunnen optreden, kan de temperatuur van het camerahuis lager worden dan de omgevingstemperatuur. Draag waar mogelijk handschoenen als u de camera bij lage temperaturen hanteert.

- **Wees voorzichtig met de camerariem.**

Let op de camerariem terwijl u de camera met u meedraagt. De riem kan achter een vreemd voorwerp blijven haken en zo ernstige schade veroorzaken.

Voorzorgsmaatregelen bij de omgang met batterijen

Volg onderstaande belangrijke richtlijnen om te voorkomen dat batterijen gaan lekken, oververhit raken, ontbranden, exploderen of elektrische schokken of verbrandingen veroorzaken.

⚠ GEVAAR

- De camera gebruikt een door Olympus voorgeschreven lithium-ionbatterij. Laad de batterij op met het voorgeschreven laadapparaat. Gebruik geen andere laadapparaten.

- Probeer nooit batterijen te verhitten en gooi ze ook niet in het vuur.
- Tref voorzorgsmaatregelen bij het vervoeren of opbergen van batterijen om te voorkomen dat ze in aanraking komen met metalen objecten, zoals sieraden, pennen, paperclips, enzovoort.
- Berg batterijen nooit op op plaatsen waar ze blootgesteld kunnen worden aan direct zonlicht of aan hoge temperaturen, zoals in een afgesloten auto in de zon, in de buurt van warmtebronnen, enzovoort.
- Volg altijd alle aanwijzingen met betrekking tot het gebruik van batterijen zorgvuldig op, om te voorkomen dat de batterijen gaan lekken of de contacten ervan beschadigd raken. Probeer nooit batterijen uit elkaar te halen of op een of andere manier aan te passen, bijvoorbeeld door er aan te solderen, enzovoort.
- Is de batterijvloeistof in uw ogen terecht gekomen, spoel uw ogen dan onmiddellijk overvloedig met schoon, stromend water en raadpleeg onmiddellijk een arts.
- Berg batterijen altijd op buiten het bereik van kleine kinderen. Als een kind per ongeluk een batterij heeft doorgeslikt, raadpleeg dan onmiddellijk een arts.
- Als u vaststelt dat het laadapparaat rook, warmte, een ongewoon geluid of een ongewone geur afgeeft, dient u het gebruik onmiddellijk te stoppen en de stekker uit het stopcontact te halen, waarna u contact opneemt met een geautoriseerde verdeler of servicedienst.

⚠ WAARSCHUWING

- Houd batterijen altijd droog.
- Gebruik om te voorkomen dat batterijen gaan lekken, oververhit raken, brand veroorzaken of exploderen, uitsluitend het voor dit product aanbevolen type batterijen.
- Plaats de batterijen voorzichtig, zoals beschreven in de gebruiksaanwijzing, in de camera.
- Indien de oplaadbare batterijen niet binnen de vastgestelde tijd opgeladen zijn, laad de batterijen dan niet verder op en gebruik ze niet meer.
- Gebruik geen batterij die gebarsten of gebroken is.
- Is een batterij gaan lekken, verkleurd of vervormd, of gedraagt de batterij zich op een of andere manier afwijkend, gebruik de camera dan niet meer.
- Als er batterijvloeistof op uw kleding terecht is gekomen, trek het kledingstuk dan uit en spoel het onmiddellijk met schoon, stromend, koud water. Raadpleeg onmiddellijk een arts wanneer de vloeistof met uw huid in aanraking is gekomen.
- Stel batterijen nooit bloot aan zware schokken of ononderbroken trillingen.

⚠ LET OP

- Controleer de batterij voor het opladen altijd op lekkage, verkleuringen, vervormingen of andere afwijkingen.
- Tijdens langdurig gebruik kunnen de batterijen heet worden. Verwijder de batterij nooit onmiddellijk na gebruik van de camera om kleine brandwonden te voorkomen.

- Denkt u de camera langere tijd achtereen niet te gebruiken, haal de batterijen er dan uit.
- Deze camera gebruikt een door Olympus voorgeschreven lithium-ionbatterij. Gebruik geen ander type batterij. Lees de handleiding voor de batterij zorgvuldig door voor een veilig en juist gebruik.
- Er kan een storing in het contact optreden als de polen van de batterij nat of vettig zijn. Droog de batterij voor gebruik goed met een droge doek.
- Laad de batterij altijd op als deze voor het eerst wordt gebruikt of als deze langere tijd niet gebruikt is.
- Probeer de camera en de reservebatterij zo warm mogelijk te houden, indien de camera wordt gebruikt met batterijvoeding bij een lage temperatuur. Het is mogelijk dat een batterij die is leeggeraakt bij lage temperaturen, weer herstelt als deze de kamertemperatuur aanneemt.
- Het aantal foto's dat u kunt maken, is afhankelijk van de lichtomstandigheden of van de batterij.
- Schaf voldoende reservebatterijen aan, voordat u een lange reis maakt, met name als u naar het buitenland gaat. Het is mogelijk dat het aanbevolen type batterij in het buitenland niet verkrijgbaar is.
- Wanneer de camera gedurende lange tijd niet zal worden gebruikt, dient u deze op een koele plaats op te bergen.
- Zorg ervoor dat de batterijen gerecycled worden om de natuurlijke hulpbronnen te ontzien. Zorg er bij de afvoer van lege batterijen voor, dat de polen zijn afgedekt en neem altijd de plaatselijke voorschriften en regelgeving in acht.
- Laat de elektrische contacten van de camera en verwisselbare lenzen ongemoeid. Denk eraan het kapje erop te doen als u de lens verwijdert.
- Haal de batterijen uit de camera als u denkt de camera langere tijd achtereen niet te gebruiken. Kies een koele, droge plaats om de camera op te bergen om condensvorming of schimmelvorming in de camera te voorkomen. Is de camera langere tijd opgeborgen geweest, dan schakelt u deze in en controleert u de juiste werking door de ontspanknop in te drukken.
- De camera kan een storing vertonen als hij wordt gebruikt op een plaats die blootstaat aan een magnetisch/elektromagnetisch veld, radiogolven of hoogspanning, zoals in de buurt van een televisie, magnetron, videospel, luidsprekers, grote monitor, TV-/radiomast of zendmasten. In dergelijke gevallen schakelt u de camera uit en weer aan voor u hem verder gebruikt.
- Houd u altijd aan de beperkingen die gesteld zijn aan de omgevingscondities zoals die zijn beschreven in de handleiding van de camera.
- Raak het beeldopnameelement van de camera niet aan en wrijf er niet over.

Monitor

Het display aan de achterzijde van de camera is een LCD-monitor.

- In het onwaarschijnlijke geval dat de monitor breekt, mag u de vloeibare kristallen niet in uw mond steken. Materiaal dat zich vasthecht op uw handen, voeten of kleding moet onmiddellijk worden afgespoeld.
- Langs onder- en bovenrand van het monitorbeeld kan een heldere band verschijnen, maar dat wijst niet op een defect.
- Kijkt u met de camera schuin naar een object, dan kunnen de contouren van het beeld er op de monitor gerafeld uitzien, maar dat wijst niet op een defect. Met de camera in de stand Weergeven is dit verschijnsel minder opvallend.
- Op plaatsen waar lage temperaturen kunnen optreden kan het enkele momenten duren voordat de monitor verplicht of kunnen tijdelijke kleurverschuivingen optreden. Gebruikt u de camera op extreem koude plaatsen, dan is het goed om de camera tussen de opnamen op een warme plaats op te bergen. Een monitor die slecht presteert als gevolg van lage temperaturen herstelt zich weer zodra de temperatuur weer normale waarden aanneemt.
- De monitor is gemaakt met hoge-precisietechnologie. Er kunnen echter zwarte of lichte punten op de monitor verschijnen. Als gevolg van de karakteristieke eigenschappen van de monitor of van de hoek waaronder u het beeld op de monitor bekijkt, zijn deze punten niet gelijk in kleur en helderheid. Dit wijst echter niet op een defect.

Lens

- Niet onderdompelen in water of nat laten worden.
- Niet laten vallen of geweld op de lens uitoefenen.
- Houd het beweegbare deel van de lens niet vast.
- Raak het lensoppervlak niet direct aan.

Let op de werkomgeving

- Laat de camera, ter bescherming van de hoge-precisietechnologie die er aan ten grondslag ligt, nooit achter op de hieronder genoemde plaatsen, niet tijdens gebruik en niet tijdens opslag:
 - Plaatsen met hoge temperaturen en/of relatieve vochtigheid of plaatsen waar extreme fluctuaties in de temperatuur optreden. Direct zonlicht, aan het strand, in een afgesloten auto, of in de buurt van warmtebronnen (kachels, radiatoren, enzovoort) of luchtbevochtigers.
 - In zanderige of stoffige omgevingen.
 - In de buurt van brandbare stoffen of explosieven.
 - In natte ruimten, zoals in de badkamer of in de regen. Lees, ook als u een weerbestendig product gebruikt, de handleiding aandachtig door.
 - In ruimten waar sterke trillingen kunnen optreden.
- Laat de camera niet vallen en stel hem niet bloot aan zware schokken of trillingen.
- Als de camera op een statief bevestigd is, stelt u de positie van de camera met de statiefkop in. Verdraai de camera niet.
- Laat de camera niet achter met de lens op de zon gericht. Daardoor kan de lens of het sluitergordijn beschadigd raken en kunnen kleurvervalsing of nevenbeelden op het beeldopnameelement optreden en kan zelfs brand ontstaan.

- Raak de contactpunten niet direct aan.
- Niet blootstellen aan abrupte temperatuurwijzigingen.
- Het temperatuurbereik voor bediening is -10 – 40° C. Gebruik de camera altijd binnen dit temperatuurbereik.

Wettelijke en andere bepalingen

- Olympus geeft geen enkele garantie of waarborg ten aanzien van mogelijke kosten of van winstverwachtingen door rechtmatig gebruik van dit apparaat, of van aanspraken van derden, die voortvloeien uit ondeskundig gebruik van dit apparaat.
- Olympus geeft geen enkele garantie of waarborg ten aanzien van mogelijke kosten of van winstverwachtingen door rechtmatig gebruik van dit apparaat die voortvloeien uit het verloren gaan van beeldgegevens.

Bepaalde aansprakelijkheid

- Olympus geeft geen enkele garantie of waarborg, noch uitdrukkelijk noch stilzwijgend aanvaard, ten aanzien van of met betrekking tot de inhoud van dit geschreven materiaal of van de software en kan in geen enkel opzicht aansprakelijk worden gesteld voor enige stilzwijgende waarborg met betrekking tot de verkoopbaarheid of de geschiktheid voor enige specifiek doel of voor enige directe, indirecte, zwaarwegende, toekomstige of andere schade (met inbegrip van en niet beperkt tot schade door derving van inkomsten of verlies van zakelijke winsten, onderbreking van zakelijke activiteiten en verlies van zakelijke informatie) die voortvloeien uit het gebruik van of niet kunnen gebruiken van het geschreven materiaal of van de software of van de apparatuur. Sommige landen accepteren een dergelijke uitsluiting of beperking op de aansprakelijkheid voor directe of indirecte schade of van de stilzwijgende waarborg niet, zodat de hierboven opgesomde beperkingen mogelijk op uw situatie niet van toepassing zijn.
- Olympus behoudt zich alle rechten van deze handleiding voor.

Waarschuwing

Fotografieren of gebruik van materiaal waarop het auteursrecht van toepassing is kan schending van het auteursrecht betekenen. Olympus aanvaardt geen enkele aansprakelijkheid voor ongeautoriseerd fotografieren, voor het gebruik van de apparatuur of voor handelingen die in strijd zijn met de rechten van belanghebbenden.

Betreffende het copyright

Alle rechten voorbehouden. Niets van dit geschreven materiaal of van deze software mag zonder vooraf verkregen schriftelijke toestemming van Olympus op geen enkele wijze of langs welke elektronische of mechanische weg dan ook, met inbegrip van fotokopiëren, het langs elektronische weg vastleggen en het gebruik van informatieopslag en informatietoestellen, worden gebruikt of gereproduceerd. Olympus aanvaardt geen enkele aansprakelijkheid voor de in deze handleiding of

in de software besloten informatie, of voor schade die kan voortvloeien uit het gebruik van de in deze handleiding of in de software besloten informatie. Olympus behoudt zich het recht voor de uitvoering en de inhoud van deze handleiding te wijzigen zonder voorafgaande kennisgeving of enige verplichting.

FCC-voorschriften

- Storing in radio- en televisieontvangst
Wijzigingen of aanpassingen waarvoor de fabrikant niet uitdrukkelijk toestemming heeft verleend, kunnen het recht van de gebruiker om dit apparaat te bedienen ongeldig maken. Dit apparaat werd getest en is gebleken te voldoen aan de eisen voor digitale apparatuur Class B volgens Part 15 van de FCC Rules. Deze beperkingen zijn opgesteld om redelijke bescherming te bieden tegen schadelijke interferentie bij een residentiële installatie. Dit apparaat produceert, gebruikt en straalt mogelijk radiofrequentie-energie uit. Indien het apparaat niet wordt geïnstalleerd en gebruikt volgens de instructies, kan dit storende effecten veroorzaken voor radiocommunicatie. Er wordt echter geen enkele garantie gegeven dat er bij een bepaalde installatie geen storingen optreden. Als dit apparaat radio- en televisieontvangst hinderlijk stoort, wat kan worden bepaald door het apparaat uit en weer in te schakelen, wordt de gebruiker geadviseerd te trachten de storing op te heffen door een of meer van de volgende maatregelen te treffen:
 - Richt de ontvangstantenne anders of verplaats deze.
 - Vergroot de afstand tussen apparaat en ontvanger.
 - Sluit het apparaat aan op een stopcontact van een andere groep dan die waarop de ontvanger is aangesloten.
 - Raadpleeg voor hulp de dealer of een ervaren radio/televisie-technicus. Voor het aansluiten van de camera op een personal computer (PC) mag uitsluitend het door OLYMPUS bij de camera geleverde USB-kabeltje worden gebruikt.

U dient zich er wel van bewust te zijn dat eventuele onoordeelkundig aangebrachte wijzigingen of modificaties van het apparaat, het recht van de gebruiker om dit apparaat te gebruiken ongeldig maken.

Gebruik uitsluitend toepassingsgerichte oplaadbare batterijen en batterijlader

We adviseren u om uitsluitend de originele toepassingsgerichte oplaadbare batterijen en batterijlader van Olympus bij deze camera te gebruiken.

Het gebruik van niet originele oplaadbare batterijen en/of batterijlader kan brand of persoonlijk letsel veroorzaken als gevolg van lekken, verhitting, ontbranding of beschadiging van de batterij. Olympus stelt zich niet aansprakelijk voor ongelukken of beschadigingen die voortkomen uit het gebruik van batterijen en/of batterijlader die geen originele Olympus-accessoire zijn.

Voor klanten in Noord- en Zuid-Amerika

Voor klanten in de VS

Verklaring van conformiteit

Modelnummer : E-PL3

Handelsnaam : OLYMPUS

Verantwoordelijke partij : **OLYMPUS IMAGING AMERICA INC.**

Adres : 3500 Corporate Parkway, P. O. Box 610, Center Valley, PA 18034-0610, VS

Telefoonnummer : 484-896-5000

Getest op naleving van FCC-normen

VOOR GEBRUIK THUIS OF OP KANTOOR

Dit apparaat voldoet aan Part 15 van de FCC rules. Bediening is afhankelijk van de volgende twee voorwaarden:

- (1) Dit apparaat mag geen hinderlijke storingen veroorzaken.
- (2) Dit apparaat moet elke ontvangen storing accepteren, inclusief storing die onbedoelde bediening kan veroorzaken.

Voor klanten in Canada

Dit digitale apparaat Class B voldoet aan Canadian ICES-003.

Voor klanten in Europa



Het waarmede "CE" garandeert dat dit product voldoet aan de richtlijnen van de EU (Europese Unie) wat betreft veiligheid, gezondheid, milieu-aspecten en bescherming van de gebruiker. Apparaten met het waarmede "CE" zijn bedoeld voor de Europese markt.



Dit symbool [doorgekruiste verwijfbare afvalbak volgens WEEE Annex IV] geeft de gescheiden inzameling van afgedankte elektrische en elektronische apparatuur in de landen van de EU aan.

Gooi het apparaat a.u.b. niet bij het gewone huisvuil.

Maak a.u.b. gebruik van het inzamelsysteem dat in uw land beschikbaar is voor de afvoer van dit product.



Dit symbool [doorgekruiste verwijfbare afvalbak volgens richtlijn 2006/66/EG Bijlage II] geeft de gescheiden inzameling van afgedankte batterijen in de landen van de EU aan.

Gooi de batterijen a.u.b. niet bij het gewone huisvuil.

Maak a.u.b. gebruik van het inzamelsysteem dat in uw land beschikbaar is voor de afvoer van lege batterijen.

Waarborgbepalingen

- 1 Indien dit product gebreken vertoont, hoewel het op de juiste wijze gebruikt wordt (in overeenstemming met de meegeleverde documentatie Voorzichtig gebruik en gebruiksaanwijzingen), tijdens de geldende nationale garantietermijn en als het werd aangeschaft bij een geautoriseerde Olympus-dealer binnen het zakengebied van Olympus Europa Holding GmbH zoals bepaald op de website: <http://www.olympus.com>, wordt dit product gerepareerd of, naar Olympus' keuze, kosteloos vervangen. Voor aanspraak op deze garantie dient de klant, voor het einde van de geldende nationale garantietermijn, het product binnen te brengen bij de dealer waar het product aangeschaft is of iedere andere servicedienst van Olympus binnen het zakengebied van Olympus Europa Holding GmbH zoals bepaald op de website: <http://www.olympus.com>. Tijdens de wereldwijde garantietermijn van één jaar kan de klant het product terugbrengen naar iedere servicedienst van Olympus. Let erop dat niet in alle landen een dergelijke servicedienst van Olympus gevestigd is.
- 2 De klant dient het product op eigen risico naar de dealer of de geautoriseerde servicedienst van Olympus te brengen en hij draagt zelf de kosten die ontstaan bij het transport van het product.

Garantievoorwaarden

- 1 "OLYMPUS IMAGING CORP., Shinjuku Monolith, 2-3-1 Nishi-Shinjuku, Shinjuku-ku, Tokyo 163-0914, Japan verleent een wereldwijde garantie van 1 jaar. Deze wereldwijde garantie moet worden aangeboden bij een geautoriseerde servicedienst van Olympus voor een herstelling onder deze garantievoorwaarden kan worden uitgevoerd. Deze garantie is enkel geldig als het Garantiecertificaat en het aankoopbewijs worden aangeboden aan de servicedienst van Olympus. Merk op dat deze garantie een aanvulling vormt op en geen invloed heeft op de hierboven vermelde wettelijke rechten van de klant."

- 2 Deze garantie geldt niet in onderstaande gevallen. De klant is zelf verantwoordelijk voor de reparatiekosten, zelfs indien deze gebreken optreden tijdens de hierboven vermelde garantieperiode.
 - (a) Elk gebrek dat optreedt wegens onoordeelkundig gebruik (zoals handelingen die niet worden genoemd in Voorzichtig gebruik of andere delen van de gebruiksaanwijzing, etc.)
 - (b) Elk gebrek dat optreedt wegens een reparatie, wijziging, reiniging, etc. die niet is uitgevoerd door Olympus of een geautoriseerde servicedienst van Olympus.
 - (c) Gebreken of beschadigingen die ontstaan bij het transporteren, door vallen, stoten, etc. na aankoop van het product.
 - (d) Gebreken of beschadigingen die ontstaan door een brand, aardbeving, overstroming, blikseminslag, andere natuurrampen, milieuvervuiling en onregelmatige spanningsbronnen.
 - (e) Elk gebrek dat optreedt wegens onzorgvuldige of ongeschikte opslag (zoals opbergen op een plaats die is blootgesteld aan hoge temperaturen en relatieve vochtigheid, nabij insectenwerende middelen zoals naftaleen of schadelijke stoffen, etc.), ondeskundig onderhoud, etc.
 - (f) Elk gebrek dat optreedt wegens lege batterijen, etc.
 - (g) Elk gebrek dat ontstaat doordat zand, modder, etc. in de behuizing van het product is gekomen.
 - (h) Indien de garantieverklaring niet wordt meegeleverd met het product.
 - (i) Indien de garantieverklaring op een of andere wijze gewijzigd wordt met betrekking tot het jaar, de maand en de datum van aankoop, de naam van de klant, de naam van de dealer, en het serienummer.
 - (j) Indien geen bewijs van aankoop bij deze garantieverklaring gevoegd wordt.
- 3 Deze garantie is uitsluitend op het product van toepassing; de garantie is niet van toepassing op ieder ander toebehoren, zoals de behuizing, de camerariem, het lenskapje en de batterijen.
- 4 Olympus' enige verplichting onder deze garantie is beperkt tot het repareren of vervangen van het product. Iedere verplichting onder de garantie voor verlies of beschadiging, indirect of voortvloeiend, op enigerlei wijze opgelopen door de klant vanwege een gebrek in het product, en met name alle soorten verlies of schade veroorzaakt in lenzen, fotorolletjes, andere uitrusting of toebehoren dat bij het product hoort of ieder soort verlies dat het resultaat is van een vertraagde reparatie of gegevensverlies, is uitgesloten. Deze bepalingen hebben geen invloed op de wettelijke dwingende regelgeving.

Opmerkingen met betrekking tot het onderhoud onder garantie

- 1 Deze garantie geldt uitsluitend, indien de garantieverklaring naar behoren is ingevuld door Olympus of een geautoriseerde dealer of indien andere documenten voldoende bewijskrachtig zijn. Controleer daarom of uw naam, de naam van de dealer, het serienummer en het jaar, de maand en datum van aankoop volledig zijn ingevuld, of dat de originele factuur of de bon (met vermelding van de naam van de dealer, de datum van aankoop en het producttype) aan deze garantieverklaring is toegevoegd. Olympus behoudt zich het recht voor om kostenloze dienstverlening te weigeren, indien noch de garantieverklaring volledig is ingevuld, noch het bovengenoemde document toegevoegd is of indien de informatie die daar in staat onvolledig of niet leesbaar is.
- 2 Aangezien deze garantieverklaring niet nogmaals verstrekt wordt, dient deze op een veilige plek bewaard te worden.
 - Raadpleeg de lijst op de website: <http://www.olympus.com> voor het geautoriseerde, internationale servicenetwerk van Olympus.

Handelsmerken

- IBM is een gedeponeerd handelsmerk van International Business Machines Corporation.
- Microsoft en Windows zijn gedeponeerde handelsmerken van Microsoft Corporation.
- Macintosh is een handelsmerk van Apple Inc.
- Het SDHC-logo en het SDXC-logo zijn handelsmerken.
- Eye-Fi is een handelsmerk van Eye-Fi, Inc.
- De functie "Schaduw aanpassingstechniek" bevat gepatenteerde technologieën van Apical Limited.
- AVCHD en het AVCHD-logo zijn handelsmerken van Sony en Panasonic.
- Geproduceerd onder licentie van Dolby Laboratories. Dolby en het dubbele-D-symbool zijn handelsmerken van Dolby Laboratories.
- Overgangstechnologie voor diashows geleverd door HI Corporation.



- Alle andere genoemde bedrijfs- en productnamen zijn gedeponeerde handelsmerken en/of handelsmerken van de betreffende rechthebbenden.
- Micro Four Thirds en het Micro Four Thirds-logo zijn handelsmerken of gedeponeerde handelsmerken van OLYMPUS IMAGING Corporation in Japan, de Verenigde Staten, de lidstaten van de Europese Unie, en andere landen.
- Met "PENPAL" wordt OLYMPUS PENPAL bedoeld.
- De in deze handleiding genoemde normen voor camera bestandssystemen zijn de door de Japan Electronics and Information Technology Industries Association (JEITA) opgestelde "Design Rule for Camera File System/DCF"-normen.

THIS PRODUCT IS LICENSED UNDER THE AVC PATENT PORTFOLIO LICENSE FOR THE PERSONAL AND NONCOMMERCIAL USE OF A CONSUMER TO (i) ENCODE VIDEO IN COMPLIANCE WITH THE AVC STANDARD ("AVC VIDEO") AND/OR (ii) DECODE AVC VIDEO THAT WAS ENCODED BY A CONSUMER ENGAGED IN A PERSONAL AND NON-COMMERCIAL ACTIVITY AND/OR WAS OBTAINED FROM A VIDEO PROVIDER LICENSED TO PROVIDE AVC VIDEO. NO LICENSE IS GRANTED OR SHALL BE IMPLIED FOR ANY OTHER USE. ADDITIONAL INFORMATION MAY BE OBTAINED FROM MPEG LA, L.L.C. SEE [HTTP://WWW.MPEGLA.COM](http://www.mpegla.com)

Systemschema

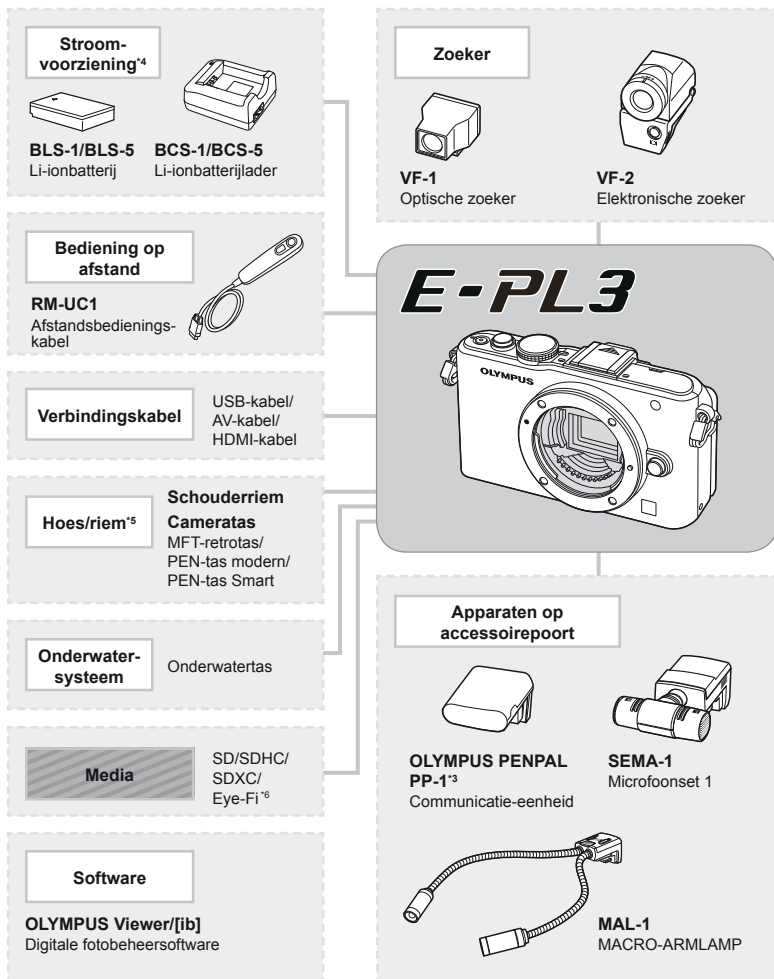



*1 Niet alle lenzen kunnen met adapter worden gebruikt. Meer informatie vindt u op de officiële Olympus-website. Merk ook op dat de productie van OM-systeemplenzen is stopgezet.

*2 Voor compatibele lenzen raadpleegt u de officiële Olympus-website.

*3 De OLYMPUS PENPAL kan alleen worden gebruikt in de regio waar deze werd aangeschaft. Afhankelijk van de regio kan het gebruik ervan een inbreuk betekenen op de voorschriften inzake radiogolven en kan het gebruik onderworpen zijn aan boetes.

*4 Gebruik alleen compatibele batterijladers om oplaadbare batterijen op te laden.

-  : E-PL3 compatibele producten
 : In de handel verkrijgbare producten

Kijk voor de meest actuele informatie op de Olympus-website.

Lens



M.ZUIKO DIGITAL ED 12 mm f2.0
 M.ZUIKO DIGITAL 17 mm f2.8
 M.ZUIKO DIGITAL 45 mm f1.8
 M.ZUIKO DIGITAL 14-42 mm f3.5-5.6 II R
 M.ZUIKO DIGITAL ED 9-18 mm f4.0-5.6
 M.ZUIKO DIGITAL ED 14-150 mm f4.0-5.6
 M.ZUIKO DIGITAL ED 40-150 mm f4.0-5.6 R
 M.ZUIKO DIGITAL ED 75-300 mm f4.8-6.7



MMF-2^{*1}
Four Thirds-adapter



Four Thirds-lenzen



MF-2^{*1}
OM-adapter 2

OM-systeemlenzen

Voorzetlens^{*2}



FCON-P01
Visoog



WCON-P01
Groothoek



MCON-P01
Macro

Flitser



FL-14
Elektronische flitser

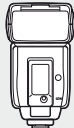

FL-50R
Elektronische flitser



FL-36R
Elektronische flitser



FL-300R
Elektronische flitser

SRF-11 Ringflitserset



RF-11^{*2}
Ringflitser



STF-22 Dubbele flitserset



TF-22^{*2}
Dubbele flitser

FC-1 Macroflitsersturing

*5 Sommige accessoires zijn mogelijk niet verkrijgbaar in uw regio.

*6 Gebruik overeenkomstig de lokale voorschriften.

Index

Symbolen



Fotografeermenu 1.....	107
Fotografeermenu 2.....	107
Weergavemenu.....	107
Setup-menu.....	80, 108
Custom-menu.....	81, 108
Accessoirespoortmenu.....	90, 110
AF/MF.....	81
Button/Dial.....	82
Release.....	83
Disp/●/PC.....	83
Exp/ISO.....	84
Custom.....	85
Color/WB.....	85
Record/Erase.....	86
Movie.....	87
Utility.....	88
OLYMPUS PENPAL Share.....	90
OLYMPUS PENPAL Album.....	90
Electronic Viewfinder.....	90
L (groot).....	47
M (middel).....	47, 86
S (klein).....	47, 86
RC Mode.....	93
(taalkeuze).....	80
Menu Display.....	80, 81
Set Home.....	82
Gezichtsprioriteit.....	39, 82
Lock.....	82
H fps.....	83
L fps.....	83
Info Settings.....	83
Control Settings.....	83
Close Up Mode.....	84
(Piepgeluid).....	84
Slow Limit.....	85
X-Sync.....	85
WB.....	85
WB Auto Keep Warm Color.....	85
+WB.....	85
Set.....	86
Warning Level.....	88
REC.....	89
Home.....	89
AEL (AE-lock).....	41
ART (Kunstfilterstand).....	18
SCN (Motiefprogramma).....	19
(Gezoomd weergeven).....	16, 64
(Indexweergave).....	63
(Filmstand).....	61
(Beveiligen).....	17
A	
Address Book.....	72, 90
AE BKT.....	57
AEL/AFL.....	82, 88, 89
AEL/AFL Memo.....	82
AEL Metering.....	84
AF-gebied.....	37
AF-kader [●●].....	37
AF-stand.....	36, 81
AF-verlichting.....	82
Album Mem. Setup.....	90
Album Mem. Usage.....	90
All Erase.....	65
All Targets.....	37
All [WB%].....	85
Anti-Shock [♦].....	85
ART BKT.....	58
ART LV Mode.....	84
Aspect.....	67
Autofocus.....	14, 36, 94
Automatisch flitsen.....	59
B	
Backliit LCD.....	84, 89
Batterij.....	4, 8, 100
Beeldkwaliteit [●●].....	47, 107
Beeldoverlapping.....	68
Beeldstabilisator IS.....	42
Beeldverhouding.....	48
Belichtingscorrectie [■].....	40
BGM.....	66

Black & White	67
Bracketing.....	57
Bulb Focusing.....	82
Bulb Timer	84
Button Function	82

C

C-AF (continu scherpstellen).....	36
C-AF+TR (AF Tracking).....	36
Camerarium.....	3
Card Setup	65, 99
Color Space.....	85
Compressiefactor	47
Continu scherpstellen (C-AF)	36
Contrast.....	46
Copy All	72
Copyright Settings	87
Custom-witbalans CWB	43
Custom 	45





D

Datum-/tijdstelling 	9
Diafragmavoorkeuze A	51
Diafragmawaarde	14, 51, 53
Dial Direction	82
Dial Function.....	82
Diashow 	66
Digitale ESP-meting 	41
Digitale teleconverter.....	58, 89
dpi Setting.....	87
Draaien.....	65

E

e-Portrait.....	67
Edit Filename.....	87
Eenvoudig printen.....	78
Effect	46
Elektronische zoeker	102
Enkel beeld fotograferen 	49
EV Adjust.....	90
EV Step	84
Exposure Shift	88
Eye-Fi-kaartje	5, 99
Eye-Fi	88
Eén keer scherpstellen (S-AF)	36

F

File Name	86
Film opnemen 	15, 61
Firmware.....	80
FL BKT.....	58
Flitsen met onderdrukken van rode ogen 	59
Flitser.....	59
Flitserfunctie 	59
Flitser uit 	59
Focus Ring	82
Formaat wijzigen 	67
Format	99
Four Thirds-lenzen	100
Full-time AF	81



G

Geluid toevoegen aan stilstaande beelden 	68
Gradatie	46
Group Target.....	37

H

Handmatig fotograferen M (Manual).....	53
Handmatig scherpstellen (MF)	36
HD	48
Helderheid van de monitor aanpassen 	80
High Key	46
Histogram	32, 33
Histogram Settings	83
Home-positie 	82

I

i-Enhance 	45
iAUTO fotograferen iAUTO	12, 13, 20
INFO -knop.....	11, 32, 33, 34
Informatieweergave	32, 33
Invulflitsen 	59
IS (Beeldstabilisator)	42
ISO-Auto.....	84
ISO-Auto Set	84
ISO	48, 84
ISO BKT	58
ISO Step.....	84

J

JPEG	47
JPEG Edit	67





K

Kaartje	5, 99
Kalenderweergave	63

L

Lens	6, 100
Lensconverters	102
Lichtmeting	41
Lichtmeting met nadruk op het centrum 	41
Lithium-ionbatterij	4, 100, 114
Lithium-ionlaadapparaat	4, 100
Live Control	22
Live Guide	20, 89
Live View Boost	83
Low Key	46

M

Meervoudige belichting 	56
MF (handmatig scherpstellen)	36, 89
MF Assist	82
Micro Four Thirds-lenzen	100
Mode Guide	83
Monotone 	45
Movie+Still	87, 92
Movie Play	62
Movie 	62, 87
MTP	75
Multi-weergave	32, 40
Muted 	45
My OLYMPUS PENPAL	90
Myset	35, 89



N

Natural 	45
Noise Filter	85
Noise Reduct	85
NTSC	69, 83

O

OLYMPUS PENPAL	71, 90
Opslag	75



P

PAL	69, 83
Panorama	54
Pict. Tone	46
PictBridge	77
Picture Copy Size	90
Picture Mode	45
Picture Mode Settings	83
Picture Send Size	90
Pixel Count	86
Pixel Mapping	98
Please Wait	71, 90
Portrait 	45
Preview	51, 89
Printen	77
Printreservering 	76
Priority Set	87
Programma-aanpassing Ps	50
Programmagestuurde fotograferen P ...	50
Programma's voor gemakkelijk fotograferen	12

Q



Quick Erase	86
-------------------	----

R



RAW+JPEG Erase	86
RAW	47
RAW Data Edit	67
RAW 	89
Rechtstreeks printen	77
Rec View	80
Redeye Fix	67
Regelen van de flitssterkte 	60
Repeterende opnamen 	49
Reset/Myset	35
Reset Lens	81
Reset Protect	65, 90

Resolutie.....	47
RIs Priority C.....	83
RIs Priority S.....	83

S

S-AF (één keer scherpstellen).....	36
S-AF+MF	36
Scherpstelvergrendeling.....	37
Scherpte	46
SD/SDHC/SDXC-kaartje	5, 99
SD.....	48
Sepia	67
Shading Comp.....	85
Shadow Adj.....	67
Single Target.....	37
Sleep	84
Slide.....	66
Sluittijd.....	14, 52, 53
Sluittijdvoorkeuze S	52
Spotmeting – bij veel lichte partijen  HI	41
Spotmeting – bij veel schaduwpartijen  SH.....	41
Spotmeting 	41
Stofreductie	8, 98
Superbedieningspaneel.....	91
Super FP-flitser.....	105

T

Test Picture.....	89
Tijdopnamen.....	53
Toonregeling.....	34, 40
Trage synchronisatie (1e sluitergordijn)  SLOW	59
Trage synchronisatie (1e sluitergordijn)/ Flitsen met onderdrukken van rode ogen  SLOW	59
Trage synchronisatie (2e sluitergordijn)  SLOW/2nd CURTAIN.....	59



U

Uitsnede 	67, 79
Underwater wide/underwater macro  / 	89
USB Mode	84

V

Vergrote weergave	38
Verzadiging.....	46, 67
Video Out.....	83
Vivid 	45
Volume.....	84
Vooraf ingestelde witbalans.....	43

W

WB.....	43, 85
WB BKT.....	57
Weergave op een televisie	69
Wissen van een enkel beeld 	17
Witbalans automatisch instellen	43
Witbalanscorrectie 	44
Witbalans met één knop 	43, 44, 89
Witbalans WB	43

Z

Z&W-filter.....	46
Zelfontspanner 	49
Zoomkader-AF.....	38



<http://www.olympus.com/>

OLYMPUS EUROPA HOLDING GMBH

Vestiging: Consumer Product Division
Wendenstrasse 14 – 18, 20097 Hamburg, Duitsland
Tel.: +49 40 – 23 77 3-0/Fax: +49 40 – 23 07 61
Afleveradres goederen: Bredowstrasse 20, 22113 Hamburg, Duitsland
Brieven: Postfach 10 49 08, 20034 Hamburg, Duitsland

Europese Technische klantendienst:

Bezoek ook onze homepage <http://www.olympus-europa.com>
of bel ons GRATIS NUMMER*: **00800 – 67 10 83 00**

voor België, Denemarken, Duitsland, Finland, Frankrijk, Luxemburg, Nederland,
Noorwegen, Oostenrijk, Portugal, Spanje, Verenigd Koninkrijk, Zweden, Zwitserland.

* Sommige (mobiele) telefoonservices/-providers geven geen toegang
of hebben een extra voorvoegsel voor +800 nummers nodig.

Voor alle Europese landen die niet vermeld werden en als u ons niet kunt bereiken
op de hierboven vermelde nummers, a.u.b. gebruik maken van de volgende
BETALENDE NUMMERS: **+49 180 5 – 67 10 83** of **+49 40 – 237 73 48 99**.

Onze technische klantendienst is van maandag tot en met vrijdag
bereikbaar tussen 09.00 uur en 18.00 uur (MET).

Geautoriseerde dealers

Netherlands: Olympus Nederland B.V.
Industrieweg 44
2382 NW Zoeterwoude
Tel: 0031 (0)71-5821888
www.olympus.nl

Belgium: Olympus Belgium N.V.
Luxemburg: Boomsesteenweg 77
2630 Aartselaar
Tel: (03) 870 99 99