

OLYMPUS®

CÁMARA DIGITAL

E-PL5

MANUAL DE INSTRUCCIONES

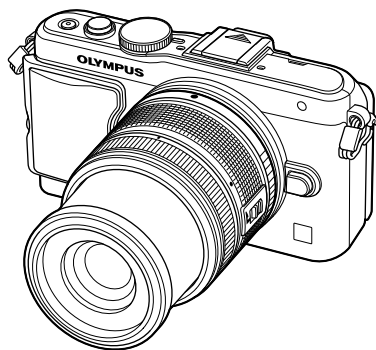

Contenido

Índice rápido de tareas

1. Preparación de la cámara y características
2. Operaciones básicas
3. Opciones más utilizadas y personalización
4. Impresión de fotografías
5. Conexión de la cámara a un ordenador
6. Otros
7. Batería y cargador
8. Elementos básicos de la tarjeta
9. Objetivos intercambiables
10. Información
11. Cuadro de sistema
12. PRECAUCIONES DE SEGURIDAD

Índice

- Le agradecemos la adquisición de esta cámara digital Olympus. Antes de empezar a usar su nueva cámara, lea atentamente estas instrucciones para obtener un máximo rendimiento y una mayor duración. Guarde este manual en un lugar seguro para futuras consultas.
- Antes de tomar fotografías importantes, le recomendamos que realice varias tomas de prueba para familiarizarse con el uso de su cámara.
- Las ilustraciones de cámara y de pantalla que contiene este manual fueron concebidas durante la etapa de desarrollo del producto. Por lo tanto, pueden existir diferencias entre las ilustraciones y el aspecto final del producto real.
- El contenido de este manual ha sido definido teniendo en cuenta la versión firmware 1.0 correspondiente a esta cámara. El contenido variará en caso de que se realicen adiciones y/o modificaciones de las funciones debido a una actualización del firmware de la cámara. Para obtener la información más reciente, visite la página Web Olympus.

- Este aviso hace referencia a la unidad de flash suministrada, y está dirigido principalmente a los usuarios residentes en Norteamérica.

Information for Your Safety

IMPORTANT SAFETY INSTRUCTIONS





When using your photographic equipment, basic safety precautions should always be followed, including the following:

- Read and understand all instructions before using.
- Close supervision is necessary when any flash is used by or near children. Do not leave flash unattended while in use.
- Care must be taken as burns can occur from touching hot parts.
- Do not operate if the flash has been dropped or damaged - until it has been examined by qualified service personnel.
- Let flash cool completely before putting away.
- To reduce the risk of electric shock, do not immerse this flash in water or other liquids.
- To reduce the risk of electric shock, do not disassemble this flash, but take it to qualified service personnel when service or repair work is required. Incorrect reassembly can cause electric shock when the flash is used subsequently.
- The use of an accessory attachment not recommended by the manufacturer may cause a risk of fire, electric shock, or injury to persons.

SAVE THESE INSTRUCTIONS

Indicaciones usadas en este manual

Los siguientes símbolos se utilizan en todo el manual.

 Precauciones	Información importante sobre factores que podrían producir averías o problemas de funcionamiento. También advierte sobre las operaciones terminantemente prohibidas.
 Notas	Puntos que deben tenerse en cuenta al usar la cámara.
 Consejos	Información útil y consejos que le ayudarán a obtener el máximo rendimiento de su cámara.
	Páginas de referencia que describen detalles o informaciones relacionadas.

Índice rápido de tareas	6
Preparación de la cámara y características	8
■ Nombre de las piezas.....	8
■ Desembale el contenido del paquete.....	10
■ Carga e inserción de la batería...	11
■ Insertar y extraer tarjetas	12
■ Colocación de un objetivo en la cámara.....	13
■ Instalación de la unidad de flash...	14
■ Encendido.....	15
■ Ajuste de fecha/hora	16
■ Fotografiado	17
Selección del modo de disparo...	17
Toma de fotografías.....	17
Grabación de vídeos	19
■ Visualización de fotografías y vídeos	20
Visualización del índice/ visualización del calendario.....	20
Visualización de imágenes fijas...	20
Reproducción de vídeos.....	21
Volumen.....	21
Selección de imágenes	21
Borrado de imágenes	21
Operaciones básicas	22
■ Operaciones básicas de fotografiado	22
Indicadores del monitor mientras se fotografía.....	22
Cambio de la visualización de información.....	23
Bloqueo de enfoque	23
■ Uso de los modos de disparo...	24

Fotografía automática (P modo de programa).....	24
Selección de la apertura (A modo de prioridad de apertura).....	25
Selección de la velocidad de obturación (S modo de prioridad de obturación).....	26
Selección de apertura y velocidad de obturación (M modo manual)	26
Uso del modo de vídeo (⏏).....	27
Utilización de filtros artísticos	28
Fotografiado en modo de escena...29	
■ Otras opciones de disparo.....	31
Utilización de las guías rápidas...31	
Control de exposición (compensación de exposición) ...32	
Cambio del brillo de los reflejos y sombras.....	32
Uso del flash (fotografía con flash) ...33	
Selección de un objetivo de enfoque (objetivo AF)	35
Fotografiado secuencial/uso del disparador automático.....	35
Marco de zoom AF/zoom AF	36
■ Operaciones básicas de reproducción	38
Indicadores del monitor durante la reproducción.....	38
Cambio de la visualización de información	38
Reproducción de una sola imagen.....	39
Uso de las opciones de reproducción.....	40
■ Uso de la pantalla táctil	43
Guías rápidas	43
Modo de fotografiado.....	43
Modo de reproducción.....	44
Cambio de los ajustes	45

Opciones más utilizadas y personalización 46

■ Utilización de Control Live46

Reducción de las vibraciones de la cámara (estabilizador de imagen).....	47
Opciones de procesado (modo fotografía).....	48
Adición de efectos a un vídeo...49	
Ajuste del color (balance de blancos).....	50
Ajuste del aspecto de la imagen...51	
Calidad de imagen (modo de grabación).....	52
Ajuste de la salida del flash (control de intensidad del flash).....	53
Selección del modo de medición de brillo (medición).....	54
Selección de un modo de enfoque (modo AF).....	55
Sensibilidad ISO.....	56
AF con prioridad al rostro/AF de detección de pupilas.....	56
Opciones de sonido de vídeo (grabación de sonido en los vídeos).....	57

■ Utilización de los menús58

■ Menú de disparo 1/Menú de disparo 2.....	59
Formateo de la tarjeta (Config. Tarj.).....	59
Recuperación de los ajustes predeterminados (Reset/Mis Opciones).....	59
Opciones de procesamiento (Modo Fotografía).....	60
Calidad de imagen (◀⊕).....	62
Ajuste del disparador automático (☑/☺).....	62
Variación de ciertos ajustes a lo largo de una serie de fotografías (horquillado).....	62
Grabación de múltiples exposiciones en una sola imagen (exposición múltiple).....	64

Toma de fotografías con flash controlado por mando a distancia inalámbrico.....65

Zoom digital (Teleconvertidor digital).....65

■ Menú reproducción.....66

Mostrar imágenes giradas (📷)...66

Edición de imágenes fijas.....66

Combinación de imágenes.....68

Cancelación de todas las protecciones.....68

Uso de la opción de conexión del teléfono inteligente (Conexión a Smartphone).....69

■ Menú Ajustes.....70

⌚ (Ajuste de fecha/hora).....70

🗨️ (Cambio del idioma de visualización).....70

💡 (Ajuste del brillo del monitor)...70

Visual Imag.....70

⚙️/Pantalla Menú.....70

Firmware.....70

■ Uso de los menús personalizados... 71

Antes de utilizar los menús personalizado/puerto de accesorios.....71

■ Menú personalizado.....72

📷 AF/MF.....72

📷 Botón/Dial.....72

📷 Release/☑.....73

📷 Disp/☑/PC.....73

📷 Exp/☑/ISO.....75

📷 ⚡ Pers.....76

📷 ⬅️-/Color/WB.....76

📷 Grabar/Borrar.....77

📷 Vídeo.....78







📷 📷 Utilidad.....78

AEL/AFL.....79

Función Botón.....79

Visionado de las imágenes de la cámara en un TV.....81

Selección de las opciones de visualización del panel de control (📷Ajuste Control).....83

Añadir indicadores informativos ( / Ajuste Info)	85
Velocidades del obturador cuando el flash se dispara automáticamente [ X-Sync.] [ Límite Lento]	86
Adición de efectos a un vídeo [Efecto vídeo]	86
Menú Puerto para Accesorios...88	
Utilizar OLYMPUS PENPAL	88
 Compartir PENPAL	90
 Álbum PENPAL	90
 Visor Electrónico	90
Impresión de fotografías 91	
Reserva de impresión (DPOF)...91	
Crear una orden de impresión...91	
Eliminación de todas las fotografías o de las seleccionadas de la orden de impresión	92
Impresión directa (PictBridge)...92	
Impresión fácil	93
Impresión personalizada	93
Conexión de la cámara a un ordenador 95	
Conexión de la cámara a un ordenador.....95	
Copia de fotografías a un ordenador sin OLYMPUS Viewer 2.....97	
Otros 98	
Consejos e información sobre la captura de fotografías.....98	
Códigos de error	100
Limpieza y almacenamiento de la cámara.....102	
Limpieza de la cámara	102
Guardado.....	102
Limpieza y revisión del elemento de captación de imagen	102
Mapeo Píx. - Verificación de las funciones de procesamiento de imágenes	103
Batería y cargador 104	
Batería y cargador.....104	
Uso del cargador en el extranjero	104
Elementos básicos de la tarjeta 105	
Tarjetas válidas.....105	
Objetivos intercambiables 106	
Especificaciones del objetivo M.ZUIKO DIGITAL.....	106
Información 108	
Modo de grabación y tamaño de archivo/número de imágenes fijas almacenables	108
Uso de unidades de flash externas diseñadas para esta cámara.....109	
Toma de fotografías con flash controlado por mando a distancia inalámbrico	109
Otras unidades de flash externas.....110	
Directorio del menú.....111	
Especificaciones	116
Cuadro de sistema 118	
Accesorios principales.....120	
PRECAUCIONES DE SEGURIDAD 121	
PRECAUCIONES DE SEGURIDAD.....121	
Índice 129	

Índice rápido de tareas

Fotografiado



Toma de fotografías con ajustes automáticos	▶ iAUTO (FAUTO)	17
Fotografía fácil con efectos especiales	▶ Filtro artístico (ART)	28
Elección de la proporción	▶ Proporción	51
Adaptación rápida de los ajustes a la escena	▶ Modo de escena (SCN)	29
Fotografía profesional de manera sencilla	▶ Menú Guiado	31
Toma de fotografías de manera que los tonos blancos salgan blancos y los tonos negros salgan negros	▶ Compensación de exposición	32
Toma de imágenes sobre un fondo borroso	Menú Guiado	31
	▶ Fotografiado con prioridad de apertura	25
Toma de fotografías que detienen el sujeto en movimiento o que transmiten una sensación de movimiento	Menú Guiado	31
	▶ Fotografiado con prioridad de obturación	26
Toma de fotografías con el color correcto	Balance de blancos	50
	▶ Balance de blancos de un toque	51
Procesado de fotografías para adaptarse al objeto/Toma de fotografías monotonas	Modo Fotografía	48
	▶ Filtro artístico (ART)	28
Cuando la cámara no enfocará al sujeto/Enfocar un área determinada	Objetivo AF	35
	▶ Marco de zoom AF/zoom AF	36
Enfoque de un pequeño punto en el cuadro/confirmación de enfoque antes de disparar	▶ Marco de zoom AF/zoom AF	36
Recomposición de fotografías tras el enfoque	Bloqueo de enfoque	23
	▶ C-AF+TR (rastreo AF)	55
Apagado del pitido del altavoz	▶ ■)) (Aviso acústico)	74
Tomar fotografías sin el flash	▶ ISO/Modo DIS	56/29
Reducción de la vibración de la cámara	Estabil Imag	47
	▶ Elevac. Espejo	75
	Disparador automático	35
	Cable remoto	120
Fotografiado de un objeto a contraluz	Fotografiado con flash	33
	▶ Graduación (Modo Fotografía)	60
Fotografía de fuegos artificiales	Fotografía bulbo/con lapso de tiempo	27
	▶ Modo de escena (SCN)	29
Reducir el ruido en la imagen (granulado)	▶ Reduc. Ruido	75

Toma de fotografías sin que los objetos blancos salgan demasiado blancos o las escenas negras demasiado oscuras	▶ Graduación (Modo Fotografía)	60
	▶ Histograma/Compensación de exposición	23/32
	▶ Control de luces y sombras	32
Optimización del monitor/ajuste del matiz del monitor	▶ Ajuste del brillo del monitor	70
	▶ Extend. LV	74
Comprobación del efecto ajustado antes de tomar una fotografía	▶ Función de previsualización	80
	▶ Imagen De Muestra	80
Fotografías con una composición deliberada	▶ Cuadrícula (📐)/Ajuste Info)	85
Uso del zoom en fotos para comprobar el enfoque	▶ Auto📷 (Visual Imag)	70
	▶ mode2 (Primer Plano 📷)	74
Auto-retratos	▶ Disparador automático	35
Fotografiado secuencial	▶ Fotografiado secuencial	35
Aumento de la vida útil de la batería	▶ Modo Inactiv.	74
Aumento del número de fotografías que se pueden hacer	▶ Modo de grabación	52

Reproducción/Retoque

Visualización de imágenes en un televisor	▶ Reproducción en un TV	81
Visualización de reproducción de diapositivas con música de fondo	▶ Reproducción de diapositivas	42
Iluminación de las sombras	▶ Aj Sombra (Edic JPEG)	67
Corrección de ojos rojos	▶ Cor.O.Rojo (Edic JPEG)	67
Impresión de manera sencilla	▶ Impresión directa	92
Impresiones comerciales	▶ Crear una orden de impresión	91
Compartir fotos fácilmente	▶ OLYMPUS PENPAL	88
	▶ Conexión a Smartphone	69

Ajustes de la cámara

Recuperación de los ajustes predeterminados	▶ Rest.	59
Cómo guardar los ajustes	▶ Mis Opciones	59
Cambio del idioma de visualización del menú	▶ 	70

Nombre de las piezas

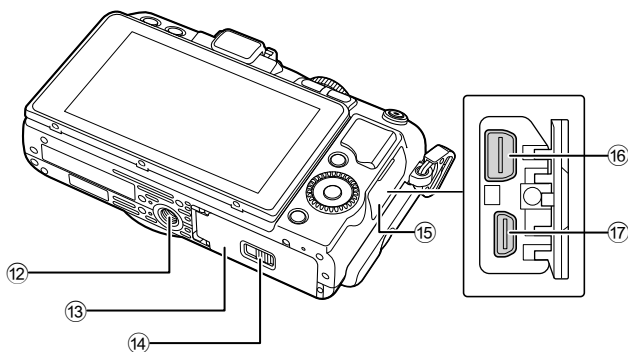
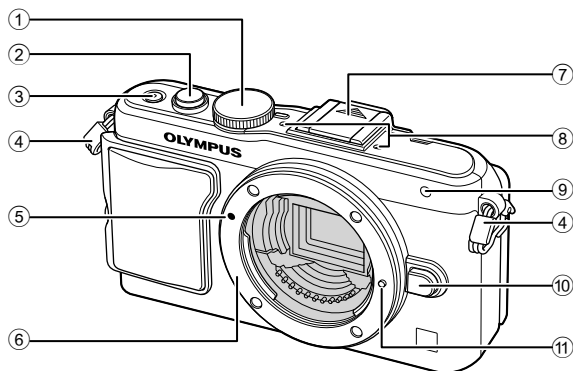

- | | |
|---|--|
| ① Dial de modo.....P. 17 | ⑩ Botón de liberación del objetivo.....P. 13 |
| ② Botón disparadorP. 18, 23 | ⑪ Patilla de bloqueo del objetivo |
| ③ Botón ON/OFFP. 15 | ⑫ Rosca trípode |
| ④ Enganche para correaP. 10 | ⑬ Tapa del compartimento de la batería/tarjeta.....P. 11 |
| ⑤ Marca de fijación del objetivoP. 13 | ⑭ Cierre del compartimento de la batería/tarjeta.....P. 11 |
| ⑥ Montaje (Retire la tapa de la cámara antes de colocar el objetivo.) | ⑮ Tapa del conector |
| ⑦ Tapa de la zapata de contacto | ⑯ MulticonectorP. 81, 92, 95 |
| ⑧ Micrófono estéreoP. 57, 68 | ⑰ Micro conector HDMI (tipo D)P. 81 |
| ⑨ LED del disparador automático/iluminador AF.....P. 35/P. 72 | |

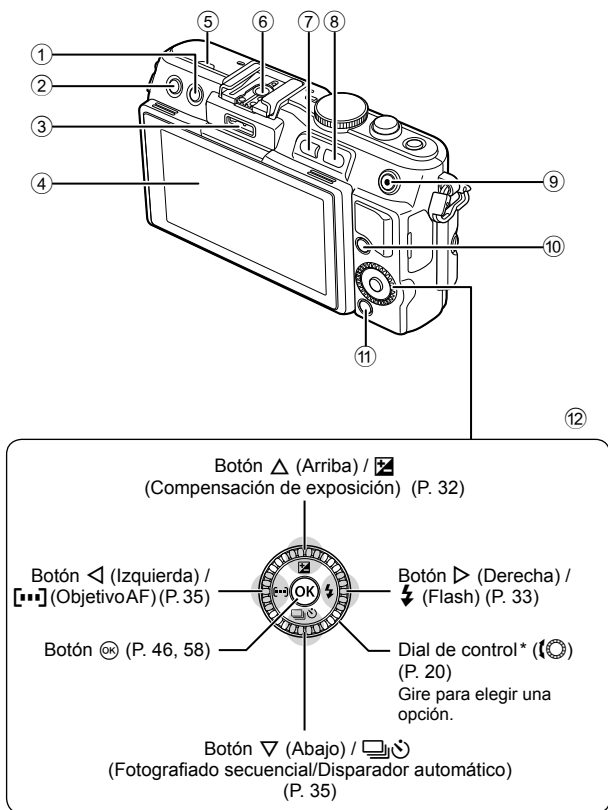

- | | |
|--|--|
| ① Botón (Borrar)P. 21 | ⑧ Botón QP. 20, 39, 85 |
| ② Botón (Reproducción).....P. 20, 39 | ⑨ Botón (Video)P. 19, 21, 79 |
| ③ Puerto para accesorios.....P. 71, 88 | ⑩ Botón INFO (Visualización de información).....P. 23, 32, 38 |
| ④ Monitor.....P. 22, 38 | ⑪ Botón MENUP. 58 |
| ⑤ Altavoz | ⑫ Teclas de control |
| ⑥ Zapata de contacto.....P. 109 | Dial de control* ()P. 20 |
| ⑦ Botón Fn /P. 79/P. 20, 39 | |

* En este manual, el icono representa las operaciones realizadas usando el dial de control.

Desembale el contenido del paquete

Se incluyen los siguientes elementos con la cámara.

Si falta algún elemento o está dañado, póngase en contacto con el distribuidor al que haya comprado la cámara.

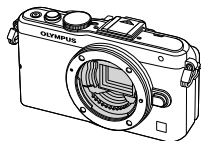

Cámara



Tapa de la cámara



Correa

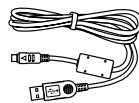

Cable USB
CB-USB6



Cable AV
(Monoaural)
CB-AVC3

- Estuche del flash
- CD-ROM con software para ordenador
- Manual de instrucciones
- Tarjeta de garantía



Empuñadura
de la cámara
MCG-4



Flash
FL-LM1



Batería de
iones de litio
BLS-5

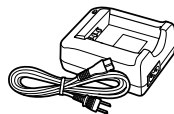

Cargador de batería
de iones de litio
BCS-5

Colocación de la correa

1 Ate la correa en la dirección de las flechas.

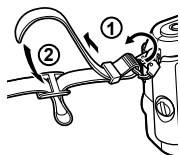

2 Por último, tire de la correa firmemente asegurándose de que queda bien sujeta.

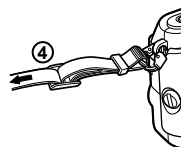
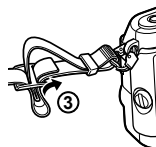

- Coloque el otro extremo de la correa en el otro ojal de la cámara de la misma manera.

Colocación de la empuñadura

Utilice una moneda o un objeto parecido para apretar el tornillo.

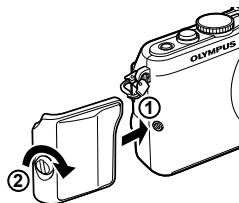

Carga e inserción de la batería

1 Carga de la batería.

Indicador de carga

	BCS-5
Carga en progreso	Se ilumina en naranja
Carga completada	Off
Error de carga	Parpadea en naranja

(Tiempo de carga: Hasta aprox. 3 horas y 30 minutos)

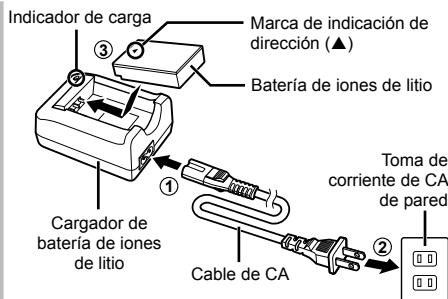

⚠ Precauciones

- Una vez completada la carga, desenchufe el cargador.

2 Colocación de la batería.

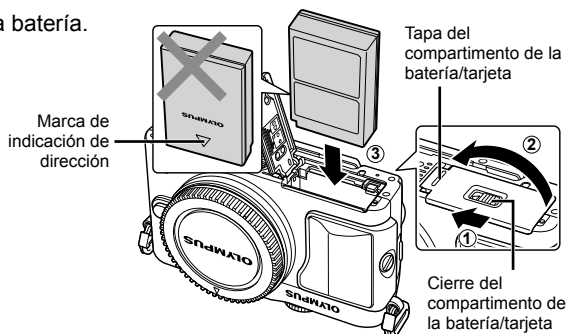

Extracción de la batería

Apague la cámara antes de abrir o cerrar la tapa del compartimento de la batería/tarjeta. Para retirar la batería, primero empuje el botón de bloqueo de la batería en la dirección de la flecha y, a continuación, retírela.

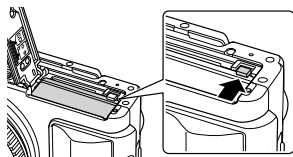

⚠ Precauciones

- Si es incapaz de extraer la batería, póngase en contacto con un distribuidor o centro de servicio autorizado. No use la fuerza.

🔧 Notas

- Se recomienda reservar una batería de repuesto para tomas efectuadas durante períodos prolongados por si acaso la batería se agota.
- Consulte también el apartado "Batería y cargador" (P. 104).

Insertar y extraer tarjetas

1 Colocación de la tarjeta.

- Empuje la tarjeta hacia el interior de la ranura hasta que quede bloqueada.
☞ “Elementos básicos de la tarjeta” (P. 105)

! Precauciones

- Apague la cámara antes de colocar o quitar la tarjeta.

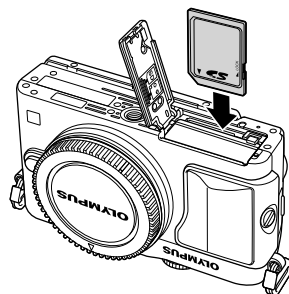

2 Cierre de la tapa del compartimento de la batería/tarjeta.

- Cierre la cubierta y deslice el bloqueo del compartimento de la batería/tarjeta en la dirección indicada por la flecha.

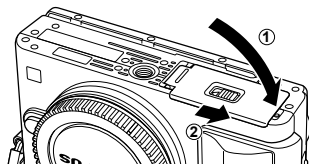

! Precauciones

- Asegúrese de que el compartimento de la batería/tarjeta esté cerrado antes de usar la cámara.

Extracción de la tarjeta

Pulse ligeramente la tarjeta insertada, y ésta saldrá hacia afuera. Extraiga la tarjeta.

! Precauciones

- No extraiga la batería ni la tarjeta mientras la luz de acceso a tarjeta (P. 22) esté iluminada.

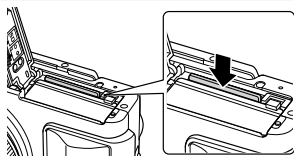

Tarjetas FlashAir y Eye-Fi

Consulte el apartado “Elementos básicos de la tarjeta” (P. 105) antes de utilizar estas tarjetas.

Colocación de un objetivo en la cámara

1 Coloque de un objetivo en la cámara.

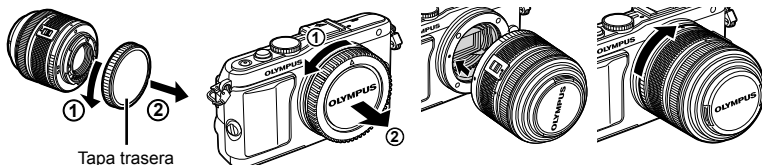

- Alinee la marca de fijación del objetivo (roja) de la cámara con la marca de alineación (roja) del objetivo y, a continuación, inserte el objetivo en el cuerpo de la cámara.
- Gire el objetivo en la dirección que indica la flecha hasta que oiga un clic.

! Precauciones

- Asegúrese de que la cámara esté apagada.
- No pulse el botón de liberación del objetivo.
- No toque las partes internas de la cámara.

2 Retire la tapa del objetivo.

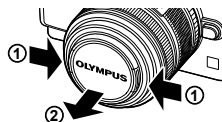

Utilización de objetivos con interruptor UNLOCK

Los objetivos retráctiles con interruptor UNLOCK no pueden utilizarse mientras estén retraídos. Gire el anillo de zoom en la dirección de la flecha (1) para extender el objetivo (2).

Para guardarlo, gire el anillo de zoom en la dirección de la flecha (4) mientras desliza el interruptor UNLOCK (3).

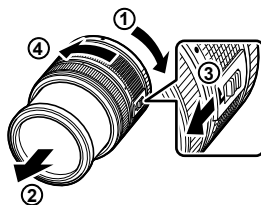

Extracción del objetivo de la cámara

Mientras pulsa el botón de liberación del objetivo, gire el objetivo en la dirección de la flecha.

Botón de liberación del objetivo

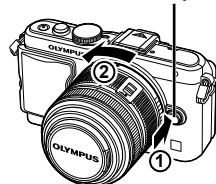

Objetivos intercambiables

Consulte el apartado "Objetivos intercambiables" (P. 106).

Instalación de la unidad de flash

- 1 Extraiga la cubierta de terminales de la unidad de flash e instale el flash en la cámara.

- Deslice la unidad de flash hasta el fondo, deteniéndose cuando haga contacto con la parte trasera de la zapata y cuando esté asegurada en su lugar.

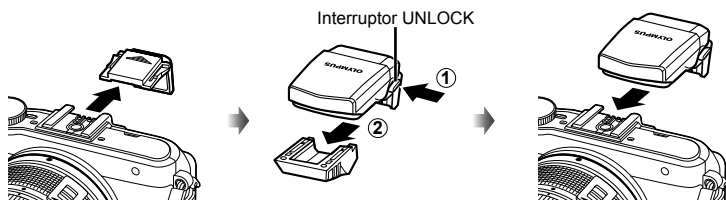

- 2 Para utilizar el flash, eleve el cabezal del mismo.

- Cuando no utilice el flash, baje el cabezal.

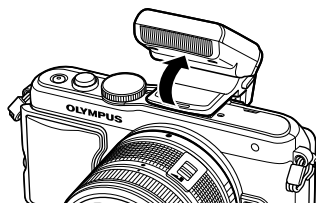

Extracción de la unidad de flash

Pulse el interruptor UNLOCK mientras extrae la unidad de flash.

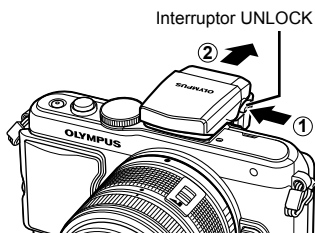

Encendido

1 Pulse el botón **ON/OFF** para encender la cámara.

- Al encender la cámara se iluminará el piloto (azul) de encendido y el monitor se encenderá.
- Para apagar la cámara, pulse el botón **ON/OFF** de nuevo.

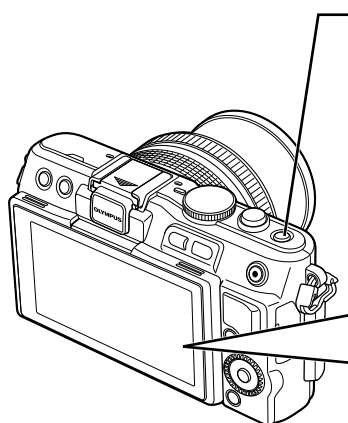

■ Botón ON/OFF

■ Monitor

Nivel de batería

(verde): Cámara lista para fotografiar. Aparecerá durante aprox. 10 segundos después de encender la cámara.

(verde): Batería baja

(parpadea en rojo): Recargue la batería.



— Tiempo de grabación disponible

— Número de imágenes fijas almacenables

Uso del monitor



→

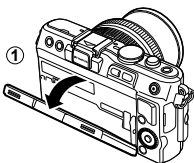

→

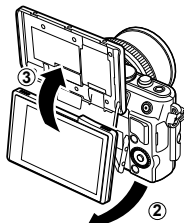

Puede ajustar el ángulo del monitor.

Quando lo ajuste al ángulo necesario para tomar una fotografía de sí mismo, la imagen del monitor se invierte en sentido vertical de forma automática.

Modo de reposo de la cámara

Si no se realiza ninguna acción durante un minuto, la cámara entrará en el modo de "reposo" (stand-by), apagando el monitor y cancelando todas las acciones. La cámara se activa de nuevo al tocar cualquier botón (el botón disparador, el botón , etc.). La cámara se apagará automáticamente si se deja en modo de reposo durante 5 minutos. Encienda otra vez la cámara antes de usarla.

Ajuste de fecha/hora

Las informaciones de fecha y hora están grabadas en la tarjeta junto con las imágenes. El nombre del archivo también está incluido junto con la información referente a la fecha y hora. Asegúrese de ajustar la fecha/hora correcta antes de utilizar la cámara.

1 Visualizar los menús.

- Pulse el botón **MENU** para visualizar los menús.

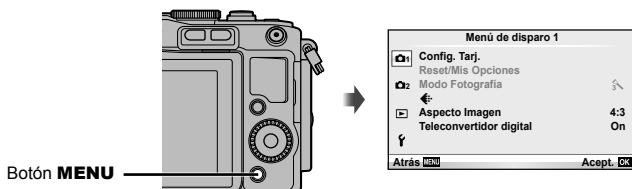

2 Seleccione [f] en la pestaña [f] (configuración).

- Utilice Δ ∇ en las teclas de control para seleccionar [f], y a continuación, pulse \triangleright .
- Seleccione [f] y pulse \triangleright .

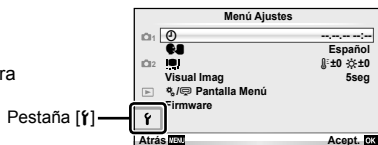

3 Ajuste la fecha y la hora.

- Utilice \triangleleft \triangleright para seleccionar elementos.
- Utilice Δ ∇ para cambiar el elemento seleccionado.
- Utilice Δ ∇ para seleccionar el formato de fecha.

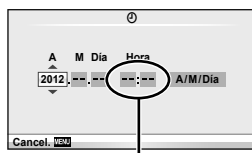

La hora se visualiza mediante un reloj de 24 horas.

4 Guarde la configuración y salga.

- Pulse **OK** para ajustar el reloj de la cámara y salir al menú principal.
- Pulse el botón **MENU** para salir de los menús.

Fotografiado

Selección del modo de disparo

Utilice el disco de modo para seleccionar el modo de fotografiado.

Indicador
Icono de modo



i/AUTO	Un modo totalmente automático en el que la cámara optimiza automáticamente todos los ajustes para la escena actual. La cámara hace todo el trabajo, lo que resulta especialmente práctico para quien se inicia en el mundo de la fotografía.
P	La apertura y la velocidad de obturación se ajustan automáticamente para lograr resultados óptimos.
A	Usted controla la apertura. Podrá decidir si prefiere dar más nitidez o suavizar los detalles del fondo.
S	Usted controla la velocidad de obturación. Podrá decidir si decide mostrar el movimiento de los sujetos que no estén quietos, o congelar el movimiento, sin que el sujeto salga borroso.
M	Usted controla la apertura y la velocidad de obturación. Cuando fotografíe fuegos artificiales u otras escenas oscuras, puede optar por hacer exposiciones largas.
ART	Seleccione un filtro artístico.
SCN	Seleccione una escena en función del sujeto.
VIDEO	Filme vídeos usando la velocidad de obturación y los efectos de apertura y efectos especiales de vídeo.

Toma de fotografías

Primero, intente tomar fotografías con el modo automático.

- 1 Ajuste el dial de modo en **i/AUTO**.

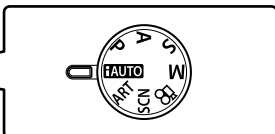
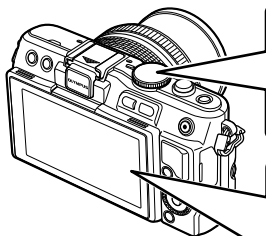

■ Monitor

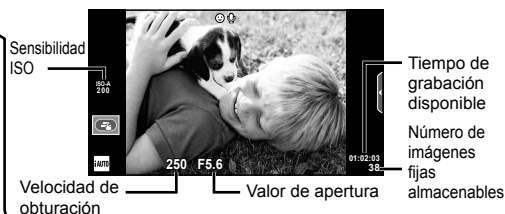

2 Encuadre la escena.

- Tenga cuidado de no obstruir el objetivo con sus dedos o con la correa de la cámara.



Sujeción horizontal

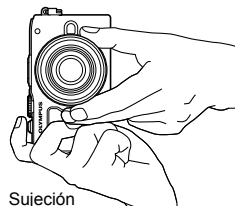

Sujeción vertical

3 Ajuste el enfoque.

- Sitúe al sujeto en el centro del monitor y pulse suavemente el botón disparador, hasta bajarlo a la primera posición (pulse el botón disparador hasta la mitad). Aparecerá la marca de confirmación AF (● o ○) y verá un marco verde (objetivo AF) en el lugar enfocado.

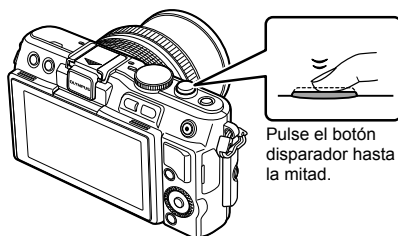

Pulse el botón disparador hasta la mitad.

Objetivo AF Marca de confirmación AF

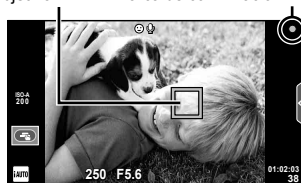

- Aparecen indicados como la sensibilidad ISO, la velocidad de obturación y el valor de apertura que han sido ajustados automáticamente por la cámara.
- Si el indicador de enfoque parpadea, significa que el sujeto no está enfocado. (P. 98)

Pulsar el botón disparador hasta la mitad y hasta abajo

El botón disparador tiene dos posiciones. La acción de pulsar ligeramente el botón disparador hasta la primera posición y mantenerlo allí se llama "pulsar el botón disparador hasta la mitad", y pulsarlo hasta la segunda posición se llama "pulsar el botón disparador (completamente) hasta abajo".



4 Suelte el botón disparador.

- Pulse el botón disparador a fondo (completamente).
- El obturador suena y se toma la fotografía.
- La fotografía que tome aparecerá en el monitor.

Notas

- También puede tomar fotografías con la pantalla táctil. "Uso de la pantalla táctil" (P. 43)

Grabación de vídeos

Podrá filmar vídeos en cualquier modo de disparo. Primero, intente filmar con el modo totalmente automático.

1 Ajuste el dial de modo en **▶AUTO**.

2 Pulse el botón **⊙** para comenzar la grabación.

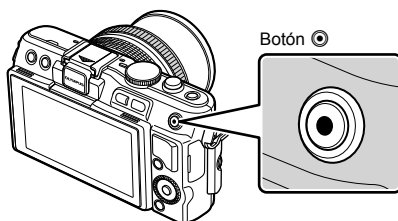

3 Pulse de nuevo el botón **⊙** para detener la grabación.



Aparece mientras se graba

Tiempo de grabación

! Precauciones

- Cuando haga fotografías con el objetivo en la posición de teleobjetivo, el sujeto puede aparecer distorsionado. En estos casos, utilice un trípode.
- Si utiliza la cámara durante mucho tiempo seguido, la temperatura del dispositivo de captación de imagen aumentará y podría aparecer ruido y niebla de colores en las imágenes. Apague la cámara durante unos instantes. También es posible que aparezca ruido y una especie de niebla de color en las imágenes que se tomen con una elevada sensibilidad ISO. Si la temperatura sigue subiendo, la cámara se apagará automáticamente.

■ Toma de fotografías durante la grabación de vídeos

- Pulse el botón de disparo mientras esté grabando un vídeo para poner en pausa la grabación y tomar una instantánea. La grabación del vídeo se reanuda automáticamente una vez tomada la fotografía. Pulse el botón **⊙** para finalizar la grabación. Se guardarán tres archivos en la tarjeta de memoria: la secuencia de vídeo anterior a la fotografía, la fotografía y la secuencia de vídeo posterior a la fotografía.
- Durante la grabación de un vídeo sólo se podrá tomar una fotografía a la vez y no podrá utilizarse ni el disparador automático ni el flash.

! Precauciones

- El tamaño y la calidad de las fotografías son independientes del tamaño de los cuadros del vídeo.
- El enfoque automático y la medición empleados en el modo de vídeo pueden variar con respecto a los utilizados para tomar fotografías.
- No se puede utilizar el botón **⊙** para grabar vídeos en los siguientes casos: botón disparador pulsado a medias/durante la fotografía bulbo o con lapso de tiempo/ fotografiado secuencial/Panorama/3D/exposición múltiple, etc. (también finaliza la fotografía fija.)

Visualización de fotografías y vídeos

1 Pulse el botón .

- Se mostrará su fotografía o vídeo más reciente.
- Gire el dial de control para seleccionar la fotografía o la película que desee.



Teclas de control/Dial de control

Se visualiza
la imagen
anterior



Se visualiza
la imagen
siguiente





Imagen fija



Vídeo

Visualización del índice/visualización del calendario

- Para visualizar múltiples imágenes, pulse  durante la reproducción de una sola imagen. Para iniciar la reproducción del calendario, pulse el botón  varias veces.
- Pulse el botón  para visualizar la imagen seleccionada a pantalla completa.





Visualización del índice



Visualización del calendario



Visualización de imágenes fijas

Reproducción en primer plano

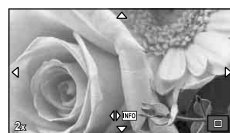
- En la reproducción de una sola imagen, pulse  para ampliar la imagen hasta 14 veces; pulse  para volver a la reproducción de una sola imagen.



Reproducción de vídeos

- Seleccione un vídeo y pulse el botón  para visualizar el menú de reproducción. Seleccione [Rep. Vídeo] y pulse el botón  para empezar la reproducción. Para interrumpir la reproducción, pulse **MENU**.

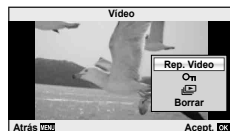



Volumen

Es posible ajustar el volumen pulsando Δ o ∇ durante la reproducción de un solo cuadro o de vídeos.





Selección de imágenes

Seleccione la imagen. También podrá seleccionar múltiples imágenes para borrarlas o protegerlas. Pulse el botón  para seleccionar una imagen; aparecerá un icono  en la imagen. Vuelva a pulsar el botón  para cancelar la selección.



Borrado de imágenes

Visualice una imagen que desee borrar y pulse el botón . Seleccione [Si] y pulse el botón .

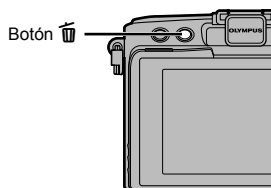

2 Operaciones básicas

Operaciones básicas de fotografiado

Indicadores del monitor mientras se fotografía

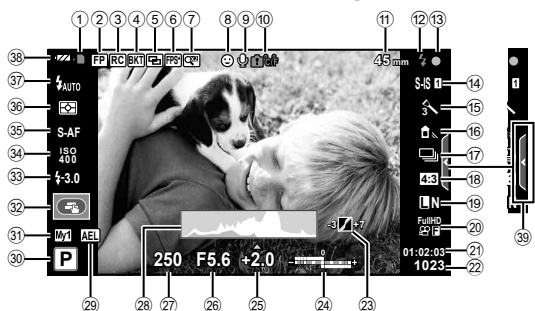

- | | |
|---|--|
| <p>① Indicador de escritura de la tarjetaP. 12</p> <p>② Flash Super FP [FP].....P. 109</p> <p>③ Modo RC.....P. 109</p> <p>④ Horquillado automático.....P. 62</p> <p>⑤ Exposición múltiple [M].....P. 64</p> <p>⑥ Frecuencia de fotogramas altaP. 74</p> <p>⑦ Teleconvertidor digitalP. 65</p> <p>⑧ Prior. rostro [FR].....P. 56</p> <p>⑨ Sonido de vídeo.....P. 57</p> <p>⑩ Advertencia de temperatura interna [C/F].....P. 101</p> <p>⊙ Lock [L].....P. 73</p> <p>⑪ Distancia focalP. 107</p> <p>⑫ FlashP. 33
(parpadea: carga en progreso, se enciende: carga completada)</p> <p>⑬ Marca de confirmación AFP. 18</p> <p>⑭ Estabilizador de imagen [iAS/iBS].....P. 47</p> <p>⑮ Filtro artísticoP. 28
Modo de escenaP. 29
Modo de fotografía.....P. 48</p> <p>⑯ Balance de blancosP. 50</p> <p>⑰ Fotografiado secuencial/disparador automáticoP. 35</p> <p>⑱ ProporciónP. 51</p> <p>⑲ Modo de grabación (imágenes fijas)P. 52</p> <p>⑳ Modo de grabación (vídeos).....P. 53</p> <p>㉑ Tiempo de grabación disponible</p> | <p>㉒ Número de imágenes fijas almacenables.....P. 108</p> <p>㉓ Control de luces y sombrasP. 32</p> <p>㉔ Arriba: Control de intensidad del flashP. 53
Abajo: Indicador de compensación de exposiciónP. 32</p> <p>㉕ Valor de compensación de exposición.....P. 32</p> <p>㉖ Valor de aperturaP. 24–26</p> <p>㉗ Velocidad de obturaciónP. 24–26</p> <p>㉘ HistogramaP. 23</p> <p>㉙ Bloqueo AE [AEL]P. 72, 80</p> <p>㉚ Modo de fotografiado.....P. 17, 24–30</p> <p>㉛ Mis Opciones.....P. 59</p> <p>㉜ Fotografiar utilizando los comandos pantalla táctil.....P. 43</p> <p>㉝ Control de intensidad del flashP. 53</p> <p>㉞ Sensibilidad ISOP. 56</p> <p>㉟ Modo AFP. 55</p> <p>㊱ Modo de mediciónP. 54</p> <p>㊲ Modo de flashP. 33</p> <p>㊳ Revisión de batería
 <input checked="" type="checkbox"/> Encendida (verde): Lista para el uso (visualizado durante unos diez segundos una vez encendida la cámara.)
 <input checked="" type="checkbox"/> Encendida (verde): Batería tiene poca carga.
 <input type="checkbox"/> Parpadea (roja): Carga necesaria</p> <p>㊴ Restitución del menú guiadoP. 31, 43</p> |
|---|--|

Cambio de la visualización de información

Puede cambiar la información que aparece en el monitor mientras fotografía mediante el botón **INFO**.

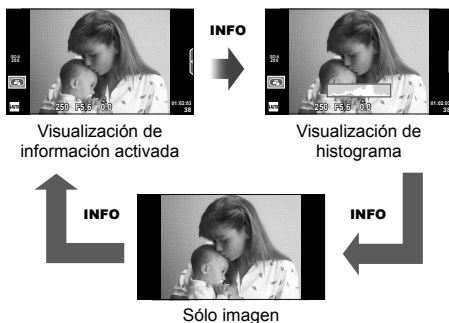

Visualización de histograma

Visualiza un histograma con la distribución del brillo de la imagen. El eje horizontal indica el brillo; el eje vertical el número de píxeles de cada brillo de la imagen. Las áreas por encima del límite superior de la fotografía aparecen en rojo, las que aparecen por debajo del límite inferior en azul, y el área calculada con la medición de puntos, en verde.

Bloqueo de enfoque

Si la cámara no puede enfocar al sujeto con la composición deseada, utilice el bloqueo de enfoque para enfocar al sujeto y luego recomponga la fotografía.

- 1 Coloque al sujeto de manera que quede enfocado en el centro del monitor y pulse el botón disparador hasta llegar a la posición intermedia.
 - Cerciérese de que la marca de confirmación AF se ilumine.
 - El enfoque quedará bloqueado mientras el botón disparador esté pulsado a medias.
- 2 A la vez que mantiene el botón disparador pulsado a medias, recomponga la fotografía y a continuación pulse el botón disparador hasta el fondo.
 - No cambie la distancia entre la cámara y el sujeto mientras pulsa el botón disparador hasta la mitad.



Consejos

- Si la cámara no puede enfocar el sujeto incluso utilizando el bloque de enfoque, utilice **[AF-ON]** (Objetivo AF). "Selección de un objetivo de enfoque (objetivo AF)" (P. 35)

Uso de los modos de disparo

Fotografía automática (P modo de programa)

En el modo **P**, la cámara ajusta automáticamente la velocidad de obturación y la apertura en función de la luminosidad del sujeto. Ajuste el disco de modo en **P**.

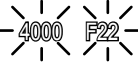

- Se visualizan la velocidad de obturación y la apertura seleccionada por la cámara.
- La velocidad de obturación y la apertura parpadearán si la cámara no es capaz de alcanzar una exposición óptima.

Ejemplo de pantalla de advertencia (parpadeando)	Estado	Acción
	El sujeto es demasiado oscuro.	• Utilice el flash.
	El sujeto es demasiado claro.	• Se ha superado el rango medido de la cámara. Deberá utilizar un filtro ND, disponible en comercios especializados (para ajustar la cantidad de luz).

- El valor de apertura en el momento en que su indicación parpadea varía dependiendo del tipo de objetivo y la distancia focal del objetivo.
- Si utiliza un valor de [ISO] fijo, cambie el ajuste.  [ISO] (P. 56)

Cambio de programa (Ps)

En los modos **P** y **ART**, puede pulsar el  botón (Δ) y a continuación usar Δ ∇ para elegir diferentes combinaciones de apertura y velocidad de obturación sin cambiar la exposición. Esto es lo que se llama "cambio de programa". "s" aparecerá junto al modo de fotografía durante el cambio de programa. Si desea cancelar el cambio de programa, pulse y mantenga pulsado Δ ∇ hasta que "s" no aparezca más o apague la cámara.



Cambio de programa

! Precauciones

- Si está utilizando flash, el cambio de programa no estará disponible.

Selección de la apertura (A modo de prioridad de apertura)

En el modo **A**, usted elige la apertura y deja que la cámara ajuste automáticamente la velocidad de obturación para alcanzar una exposición óptima. Gire el dial de modo hasta **A**.

- Después de pulsar el botón  (Δ), utilice Δ ∇ para elegir la apertura.
- Las aperturas mayores (números F bajos) disminuyen la profundidad de campo (el área de delante o detrás del punto focal que aparece enfocado), suavizando los detalles del fondo. Las aperturas menores (números F altos) aumentan la profundidad de campo.



Valor de apertura

Valor de apertura más bajo F2←F3.5←F5.6→F8.0→F16 Valor de apertura más alto

- La indicación de la velocidad de obturación parpadeará si la cámara no es capaz de alcanzar una exposición óptima.

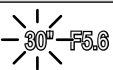
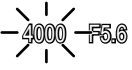
Ejemplo de pantalla de advertencia (parpadeando)	Estado	Acción
	El sujeto está subexpuesto.	<ul style="list-style-type: none"> • Reduzca el valor de apertura.
	El sujeto está sobreexpuesto.	<ul style="list-style-type: none"> • Aumente el valor de apertura. • Si la advertencia no desaparece, significa que se ha superado el rango medido de la cámara. Deberá utilizar un filtro ND, disponible en comercios especializados (para ajustar la cantidad de luz).

- El valor de apertura en el momento en que su indicación parpadea varía dependiendo del tipo de objetivo y la distancia focal del objetivo.
- Si utiliza un valor de [ISO] fijo, cambie el ajuste.  [ISO] (P. 56)

Selección de la velocidad de obturación (S modo de prioridad de obturación)

En el modo **S**, usted elige la velocidad de obturación y deja que la cámara ajuste automáticamente la apertura para alcanzar una exposición óptima. Gire el disco de modo hasta la posición **S**.

- Después de pulsar el botón  (Δ), utilice Δ ∇ para elegir la velocidad de obturación.
- Una velocidad de obturación rápida puede congelar una escena de acción rápida sin ningún efecto borroso. Una velocidad de obturación lenta proporcionará un efecto borroso a una escena de acción rápida. Este efecto borroso dará la impresión de movimiento dinámico.



Velocidad de obturación

Menor velocidad de obturación 2" ← 1" ← 15 ← 60 → 100 → 400 → 1000 Mayor velocidad de obturación

- La indicación del valor de apertura parpadeará si la cámara no es capaz de alcanzar una exposición óptima.

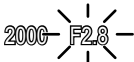
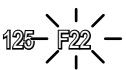
Ejemplo de pantalla de advertencia (parpadeando)	Estado	Acción
	El sujeto está subexponed.	<ul style="list-style-type: none"> • Ajuste la velocidad de obturación a un valor más bajo.
	El sujeto está sobreexponed.	<ul style="list-style-type: none"> • Ajuste la velocidad de obturación a un valor más elevado. • Si la advertencia no desaparece, significa que se ha superado el rango medido de la cámara. Deberá utilizar un filtro ND, disponible en comercios especializados (para ajustar la cantidad de luz).

- El valor de apertura en el momento en que su indicación parpadea varía dependiendo del tipo de objetivo y la distancia focal del objetivo.
- Si utiliza un valor de [ISO] fijo, cambie el ajuste.  [ISO] (P. 56)

Selección de apertura y velocidad de obturación (M modo manual)

En el modo **M**, usted elige tanto la apertura como la velocidad de obturación. Una velocidad ajustada en BULB hace que el obturador permanezca abierto durante el tiempo que mantiene pulsado el botón disparador. Ajuste el dial de modo a la posición **M**, pulse el botón  (Δ) y utilice Δ ∇ para ajustar la velocidad de obturación y $\langle \triangleright$ para ajustar el valor de apertura.

- La velocidad de obturación puede ajustarse a los valores comprendidos entre 1/4000 y 60 segundos o a [BULB] o [LIVE TIME].

Precauciones

- La compensación de exposición no está disponible en el modo **M**.

Elegir cuándo termina la exposición (fotografía con bulbo/lapso de tiempo)

Utilizar para paisajes nocturnos o fuegos artificiales. Las velocidades de obturación de [BULB] y [LIVE TIME] están disponibles en el modo **M**.

Fotografía bulb (BULB): El obturador permanecerá abierto mientras se pulse el botón disparador. La exposición concluirá al liberar el botón disparador.

Fotografía con lapso de tiempo (TIME): La exposición comienza al dispararse el botón disparador hasta el fondo. Para finalizar la exposición, pulse de nuevo el botón disparador hasta el fondo.

Cuando utilice [LIVE TIME], se mostrará el progreso de la exposición en el monitor mientras fotografíe. Los indicadores de la pantalla pueden refrescarse pulsando a medias el botón disparador. Además, podrá utilizar [BULB en directo] para visualizar la exposición de la imagen durante fotografía bulb.  "Uso de los menús personalizados" (P. 71)

! Precauciones

- La sensibilidad ISO puede ajustarse a un valor de hasta ISO 1600 para realizar fotografías en los modos live bulb y live time.
- Para reducir las borrosidades de la cámara durante largas exposiciones, monte la cámara sobre un trípode y use un cable remoto (P. 120).
- Las siguientes características no están disponibles para exposiciones prolongadas:
 - Fotografiado secuencial/fotografiado con disparador automático/fotografiado con horquillado AE/estabilizador de imagen/horquillado del flash/exposición múltiple*
 - * Se selecciona una opción diferente de [Off] para [BULB en directo] o [TIEMPO en directo].

Ruido en imágenes

Durante el fotografiado a una velocidad de obturación lenta, es posible que aparezca ruido en la pantalla. Estos fenómenos ocurren cuando sube la temperatura del dispositivo de captura de imágenes o de su circuito de transmisión interna, lo que hace que se genere corriente en las secciones del dispositivo de captura de imágenes que normalmente no quedan expuestas a la luz. Esto también puede ocurrir al hacer fotografías con un ajuste de ISO alto en un ambiente de temperatura alta. Para reducir el ruido, la cámara activa la función de reducción de ruido.  [Reduc. Ruido] (P. 75)

Uso del modo de vídeo (📹)

El modo de vídeo (📹) puede usarse para grabar vídeos con efectos especiales. Podrá crear vídeos que aprovechen los efectos disponibles en el modo de fotografía. Utilice el Control Live para seleccionar los ajustes.  "Adición de efectos a un vídeo [Efecto vídeo]" (P. 86)

También puede aplicar un efecto post-imagen o ampliar un área concreta de la imagen durante la grabación de vídeo. La opción [Efecto vídeo] del menú personalizado debe ajustarse a [On] antes de realizar estos ajustes.  [📹 Vídeo] (P. 78)

Utilización de filtros artísticos

1 Gire el dial de modo hasta **ART**.

- Se visualizará un menú con los filtros artísticos. Seleccione un filtro con $\Delta \nabla$.
- Pulse \odot o pulse el botón disparador hasta la mitad para seleccionar el elemento resaltado y salga del menú de filtro artístico.



■ Tipos de filtros artísticos

- | | |
|---------------|---------------------------|
| Pop Art | Proceso Cruzado |
| Enfoque Suave | Sepia |
| Color Pálido | Tono Dramático |
| Tono Claro | Posterización |
| B/N Antiguo | Acuarela |
| Estenopeico | ART BKT (Horquillado ART) |
| Diorama | |

2 Tome la fotografía.

- Para elegir un ajuste distinto, pulse \odot para visualizar el menú de filtros artísticos.

Horquillado ART

Cada vez que suelta el botón disparador, la cámara crea copias de todos los filtros artísticos. Para elegir los filtros, utilice la opción [E] >].

Efectos artísticos

Es posible modificar los filtros artísticos y añadir efectos. Si pulsa > en el menú de filtros artísticos aparecerán nuevas opciones.

Modificación de los filtros

La opción I es el filtro original, mientras que las opciones II y siguientes añaden efectos que modifican el filtro original.

Adición de efectos*

Enfoque suave, estenopeico, marcos, bordes blancos, starlight, filtro y tono

* Los efectos disponibles varían según el filtro seleccionado.

! Precauciones

- Si se encuentra seleccionada [RAW] como calidad de imagen, ésta se ajustará automáticamente a [L+N+RAW]. El filtro artístico se aplicará únicamente a la copia JPEG.
- En función del objeto, las transiciones de tono pueden volverse irregulares, el efecto menos resaltado, o la imagen más "granulada".
- Es posible que algunos efectos no sean visibles en la visualización en vivo o durante la grabación de vídeos.
- La reproducción podría variar dependiendo de los ajustes de los filtros, de los efectos o de la calidad de vídeo seleccionados.

Fotografiado en modo de escena

1 Gire el disco de modo hasta **SCN**.

- Se visualizará un menú del menú de escenas. Seleccione una escena con Δ ∇ .
- Pulse OK o pulse el botón disparador hasta la mitad para seleccionar el elemento resaltado y salga del menú de escena.



■ Tipos de modos de escena

- | | |
|---------------|------------------|
| Retrato | Macronatural |
| e-Portrait | Velas |
| Paisaje | Puesta Sol |
| Pais.+Retr. | Documentos |
| Deporte | Panorama (P. 30) |
| Esc.Noct. | Fueg.Artif. |
| Noche+Retrato | Playa Y Nieve |
| Niños | Ef. Ojo De Pez |
| Altas Luces | Gran Angular |
| Bajas Luces | Macro |
| Modo DIS | Foto 3D |
| Macro | |

2 Tome la fotografía.

- Para elegir un ajuste distinto, pulse OK para visualizar el menú de escena.

! Precauciones

- En el modo [e-Portrait], se grabarán dos imágenes: una imagen sin modificar y una segunda imagen en la que se habrán aplicado los efectos [e-Portrait]. La grabación puede llevar cierto tiempo.
- Las opciones [Ef. Ojo De Pez], [Gran Angular] y [Macro] deben utilizarse con objetivos convertidores opcionales.
- No es posible grabar vídeos en los modos [e-Portrait], [Panorama] o [Foto 3D].
- [Foto 3D] tiene las siguientes limitaciones.
[Foto 3D] solo se puede utilizar con un objetivo 3D.
El monitor de la cámara no puede utilizarse para ver imágenes en 3D. Utilice un dispositivo compatible con la visualización en 3D.
El enfoque está bloqueado. Además, tampoco es posible utilizar el flash y el disparador automático.
El tamaño de la imagen está fijado en 1920 x 1080.
La fotografía RAW no está disponible.
La cobertura del encuadre no es del 100%.

Realización de panorámicas

Si tiene instalado el software suministrado, puede utilizarlo para unir fotografías y crear panorámicas. Consulte "Conexión de la cámara a un ordenador" (P. 95)

- 1 Gire el disco de modo hasta **SCN**.

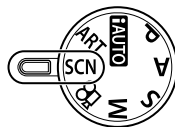

- 2 Seleccione [Panorama] y pulse **OK**.
- 3 Utilice **Δ** **▽** **◀** **▶** para elegir la dirección de la panorámica.

- 4 Haga una fotografía usando las guías para encuadrar la toma.

- El enfoque, la exposición y otras variables están bloqueados en los valores de la primera fotografía.



- 5 Tome las restantes fotografías, enfocando cada una de tal manera que se sobreponga un poco a la anterior.

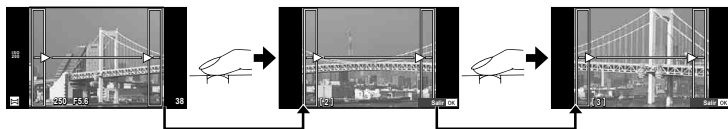

- Una toma panorámica puede incluir hasta 10 fotografías. Después de la décima toma se visualizará un aviso (📷).

- 6 Tras la última toma, pulse **OK** para finalizar la secuencia.

⚠ Precauciones

- Durante la toma de fotografías panorámicas, no se mostrará la imagen tomada previamente para la alineación de la posición. Tomando los cuadros u otras marcas que se visualizarán en las imágenes como guía, ajuste la composición de manera que los bordes de las imágenes superpuestas se solapen dentro de este marco.

📝 Notas

- Pulse **OK** antes de que el fotografiado del primer cuadro vuelva al menú de selección del modo de escena. Si pulsa **OK** en medio del proceso de disparo hará que finalice la secuencia de tomas panorámicas, y le permite continuar con la siguiente.

Utilización de las guías rápidas

Las guías rápidas están disponibles en el modo iAUTO (**iAUTO**). Mientras iAUTO esté en modo automático completo, las guías rápidas facilitan el acceso a una variedad de técnicas fotográficas avanzadas.

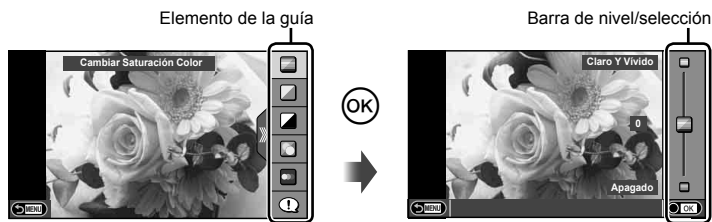

- 1 Ajuste el disco de modo en **iAUTO**.
- 2 Después de pulsar el botón **Fn** o **OK** para que aparezca la guía rápida, utilice los botones Δ ∇ en las teclas de control para resaltar un elemento y pulse **OK** para seleccionarlo.
- 3 Utilice Δ ∇ para escoger el nivel.
 - Si se encuentra activado [Consejos Fotográficos], marque una opción y pulse **OK** para ver su descripción.
 - Pulse el botón disparador hasta la mitad para seleccionar.
 - El efecto del nivel seleccionado está visible en la pantalla. Si se encuentra seleccionado [Fondo Borroso] o [Movimiento Escena], la pantalla volverá a la normalidad, pero el efecto seleccionado será visible en la fotografía definitiva.
- 4 Tome la fotografía.
 - Pulse el botón disparador para hacer la fotografía.
 - Para cerrar la guía rápida en pantalla, pulse el botón **MENU**.

! Precauciones

- Los modos **SCN** [Panorama] y [Foto 3D] no están disponibles.
- Si se encuentra seleccionada [RAW] como calidad de imagen, ésta se ajustará automáticamente a **[LN+RAW]**.
- Los ajustes hechos con la guía rápida no afectan a la copia RAW.
- Las imágenes podrían aparecer algo granuladas en algunos niveles de ajuste de la guía rápida.
- Algunos cambios de niveles de ajuste en la guía rápida podrían no apreciarse en el monitor.
- La frecuencia de fotogramas disminuye cuando se selecciona [Sujeto En Movimiento].
- El flash no se puede usar con la guía rápida.
- Los cambios realizados en la guía rápida cancelan los cambios hechos con anterioridad.
- Una selección de ajustes en la guía rápida que exceda los límites de exposición de la cámara podría dar lugar a imágenes sobreexpuestas o subexpuestas.

💡 Consejos

- En modos diferentes de **iAUTO**, podrá utilizar el Control Live para realizar ajustes más detallados. "Utilización de Control Live" (P. 46)

Control de exposición (compensación de exposición)

Pulse el botón  (Δ) y utilice $\triangleleft \triangleright$ para ajustar la compensación de exposición. Elija valores positivos (“+”) para hacer las fotografías más claras, y valores negativos (“-”) para hacer las fotografías más oscuras. La exposición se puede ajustar hasta $\pm 3,0$ EV.



! Precauciones

- La compensación de exposición no está disponible en el modo **PAUTO**, **M** o **SCN**.

Cambio del brillo de los reflejos y sombras

Para visualizar el cuadro de diálogo de control de tono, pulse el botón  (Δ) y pulse el botón **INFO**. Utilice $\triangleleft \triangleright$ para elegir un nivel de tono. Seleccione “bajo” para oscurecer las sombras o “alto” para iluminar los reflejos.

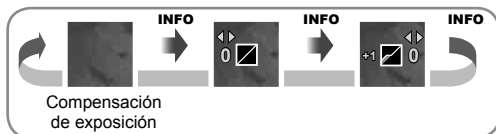





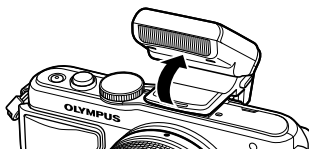

Uso del flash (fotografía con flash)









El flash puede ajustarse manualmente según sea necesario. El flash puede utilizarse para la fotografía con flash en una amplia variedad de condiciones de disparo.

- 1 Instale la unidad del flash y eleve el cabezal.
 -  "Instalación de la unidad de flash" (P. 14)





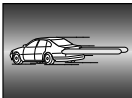



- 2 Pulse el botón  () para visualizar las opciones.
- 3 Utilice   para elegir un modo de flash y pulse .

- Las opciones disponibles y el orden en el que aparecen varían en función del modo de disparo.  "Modos de flash que pueden ajustarse según el modo de fotografiado" (P. 34)











AUTO	Flash automático	El flash se dispara automáticamente bajo condiciones de luz baja o de iluminación a contraluz.
	Flash de relleno	El flash dispara independientemente de las condiciones de iluminación.
	Flash desactivado	El flash no dispara.
	Flash de reducción del efecto de ojos rojos	Esta función permite reducir el efecto de ojos rojos. En los modos S y M , el flash siempre dispara.
 SLOW	Sincronización lenta (1ª cortinilla)	Las velocidades de obturación lentas se emplean para aclarar los fondos pobremente iluminados.
 SLOW	Sincronización lenta (1ª cortinilla)/ Reducción del efecto de ojos rojos	Combina la sincronización lenta con la reducción de ojos rojos.
 SLOW2/ 2nd Curtain	Sincronización lenta (2ª cortinilla)	El flash dispara justo antes del cierre del obturador para crear trazas de luz detrás de fuentes de luz en movimiento. 
 FULL, 1/4 etc.	Manual	Para usuarios que prefieren el funcionamiento manual. Si usted pulsa el botón INFO , puede utilizar el dial para ajustar el nivel de flash.



- 4 Pulse el botón disparador a fondo.

Precauciones

- En [   (Flash de reducción del efecto de ojos rojos)], transcurre 1 segundo desde los flashes previos hasta que se acciona el obturador. No mueva la cámara hasta que finalice la toma.
- [   (Flash de reducción del efecto de ojos rojos)] puede no funcionar de forma eficaz con algunas condiciones de toma.
- Cuando se dispara el flash, la velocidad de obturación se ajusta en 1/250 seg. o inferior. Cuando fotografíe un sujeto contra un fondo luminoso utilizando el flash de relleno, puede que el fondo quede sobreexpuesto.

Modos de flash que pueden ajustarse según el modo de fotografiado

Modo de fotografiado	Panel Super Control	Modo de flash	Temporización de flash	Condiciones para el disparo del flash	Límite de velocidad de obturación	
P/A	 AUTO	Flash automático	1ª cortinilla	Dispara automáticamente en condiciones oscuras o a contraluz	1/30 seg. – 1/250 seg.*	
		Flash automático (reducción de ojos rojos)				
		Flash de relleno				Dispara siempre
			Flash desactivado	—	—	—
		 SLOW	Sincronización lenta (reducción de ojos rojos)	1ª cortinilla	Dispara automáticamente en condiciones oscuras o a contraluz	60 seg. – 1/250 seg.*
		 SLOW	Sincronización lenta (1ª cortinilla)			
		 SLOW2	Sincronización lenta (2ª cortinilla)	2ª cortinilla		
S/M		Flash de relleno	1ª cortinilla	Dispara siempre	60 seg. – 1/250 seg.*	
		Flash de relleno (reducción de ojos rojos)				
			Flash desactivado	—	—	—
		 2nd-C	Flash de relleno/ Sincronización lenta (2ª cortinilla)	2ª cortinilla	Dispara siempre	60 seg. – 1/250 seg.*

•  **AUTO**,  puede ajustarse en el modo **AUTO**.

* 1/200 s cuando se utiliza una unidad de flash externa comprada por separado.

Alcance mínimo

El objetivo puede arrojar sombras sobre objetos cercanos a la cámara, causando viñetado, o ser demasiado brillantes incluso con la mínima salida.

El objetivo	Distancia aproximada a la que ocurre el viñetado
14–42 mm	1,0 m
17 mm	0,25 m
40–150 mm	1,0 m
14–150 mm	El flash no se puede utilizar
12–50 mm	El flash no se puede utilizar

• Pueden utilizarse unidades de flash externas para evitar el viñetado. Para evitar la sobreexposición de las fotografías, seleccione el modo **A** o **M** y seleccione un número f elevado, o reduzca la sensibilidad ISO.

Selección de un objetivo de enfoque (objetivo AF)

Elija cuál de los 35 objetivos de enfoque automático se utilizarán para el enfoque automático.

- 1 Pulse el botón **[••]** (◀) para visualizar el objetivo AF.
- 2 Utilice **△ ▽ ◀ ▶** para seleccionar el único objetivo visualizado y posicione el objetivo AF.
 - Si mueve el cursor fuera de la pantalla, el modo "Todos los objetivos" se restaura.
 - Puede elegir entre los siguientes 4 tipos de objetivos. Presione el botón **INFO** y utilice **△ ▽**.

Todos los objetivos

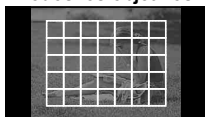

La cámara elige automáticamente de entre todos los objetivos de enfoque.

Objetivo único
(Tamaño estándar,
tamaño pequeño)

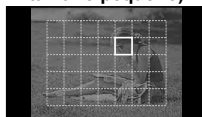

Seleccione el objetivo de enfoque manualmente. Ajuste el tamaño objetivo a **[•]** (pequeño) para limitar todavía más la posición de enfoque.

Grupo de objetivos









La cámara elige automáticamente de entre los objetivos del grupo seleccionado.



Fotografiado secuencial/uso del disparador automático

Mantenga pulsado el botón disparador hasta el fondo para tomar una serie de fotos. Alternativamente, puede tomar fotografías utilizando el disparador automático.

- 1 Pulse el botón **[📷]** (▽) para visualizar el menú directo.
- 2 Seleccione una opción con **◀ ▶** y pulse **OK**.

	Fotografiado de una sola imagen	Realiza 1 cuadro a la vez cuando el botón disparador está pulsado (modo de fotografiado normal).
	Secuencial H	Las fotografías se toman a aprox. 8 cuadros por segundo (fps) mientras el botón disparador esté pulsado hasta el fondo.
	Secuencial L	Las fotografías se toman a aprox. 3,5 cuadros por segundo (fps) mientras el botón disparador esté pulsado hasta el fondo.
	Disparador automático 12 SEG	Pulse el botón disparador hasta la mitad para enfocar y, a continuación, hasta el final para iniciar el temporizador. Primero, el LED del disparador automático se enciende durante aproximadamente 10 segundos, luego empieza a parpadear durante aproximadamente 2 segundos, y luego se toma la fotografía.
	Disparador automático 2 SEG	Pulse el botón disparador hasta la mitad para enfocar y, a continuación, hasta el final para iniciar el temporizador. La luz del disparador automático parpadea durante aproximadamente 2 segundos, y luego se toma la fotografía.
	Disparador automático Personalizado	Defina el número de fotografías que se tomarán. Seleccione  , pulse el botón INFO y gire el dial.

Notas

- Para cancelar el disparador automático activado, pulse el botón   (∇).
- En los modos de enfoque [S-AF] y [MF], el enfoque y la exposición estarán ajustados a los mismos valores que el primer fotograma de cada secuencia.

Precauciones

- Durante la toma secuencial, si la indicación de verificación de batería parpadea debido a la poca carga de la batería, la cámara interrumpe la toma y empieza a guardar las fotografías tomadas en la tarjeta. Dependiendo de la cantidad de carga restante en la batería, puede que la cámara no guarde todas las fotografías.
- Instale la cámara firmemente en un trípode para la toma con disparador automático.
- Al usar el disparador automático, si se halla delante de la cámara al pulsar el botón disparador hasta la mitad es posible que la fotografía resulte desenfocada.

Marco de zoom AF/zoom AF

Puede usar el zoom en una porción del cuadro cuando esté ajustando el enfoque. Si selecciona una proporción de zoom elevada, podrá usar el enfoque automático para enfocar un área más pequeña que la cubierta normalmente por el objetivo de enfoque automático (AF). También puede posicionar el objetivo de enfoque de forma más precisa.

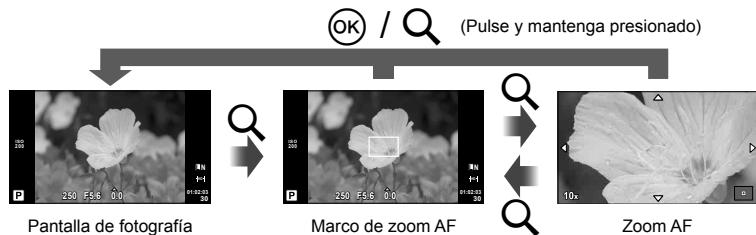

- 1 Pulse el botón **Q** para visualizar el marco de zoom.
 - Si utilizó el enfoque automático justo antes de pulsar el botón, aparecerá el marco de zoom en la posición de enfoque actual.
 - Utilice $\Delta \nabla \triangleleft \triangleright$ para posicionar el marco de zoom.
 - Presione el botón **INFO** y utilice $\Delta \nabla$ para seleccionar la relación del zoom.

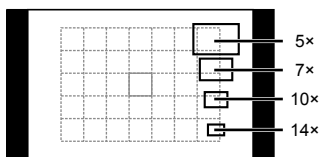

Comparación de AF y el marco de zoom

- 2 Pulse el botón **Q** de nuevo para usar el zoom en el marco de zoom.
 - Utilice $\Delta \nabla \triangleleft \triangleright$ para posicionar el marco de zoom.
 - Gire el dial de control para elegir la proporción de zoom.
- 3 Pulse el botón disparador a medias para iniciar el enfoque automático.

Notas

- El enfoque automático estará disponible y será posible tomar fotografías cuando se visualice el marco de zoom y la vista a través del objetivo esté ampliada. También puede enfocar automáticamente con la vista a través del objetivo ampliada.  [Modo Primeros Planos] (P. 74)
- También puede visualizar y mover el área de ampliación utilizando la pantalla táctil.

Precauciones

- El zoom sólo resulta visible en el monitor y no tiene efecto alguno en las fotografías resultantes.

Operaciones básicas de reproducción

Indicadores del monitor durante la reproducción

Visualización simplificada

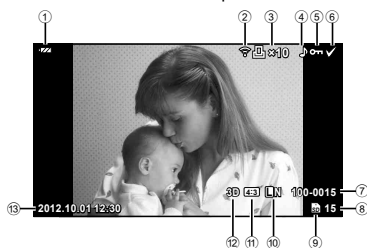

- ① Revisión de batería.....P. 15
- ② Carga Eye-Fi completa.....P. 79
- ③ Reserva de impresión
Número de impresiones.....P. 91
- ④ Registro de sonido.....P. 41
- ⑤ ProtegidaP. 41
- ⑥ Imagen seleccionada.....P. 21
- ⑦ Número de archivo.....P. 77
- ⑧ Número de imagen
- ⑨ Dispositivo de almacenamientoP. 105
- ⑩ Modo de grabación.....P. 52
- ⑪ ProporciónP. 51, P. 67
- ⑫ Imagen en 3DP. 29
- ⑬ Fecha y hora.....P. 16
- ⑭ Borde de aspecto.....P. 51
- ⑮ Objetivo AFP. 35

Visualización en conjunto

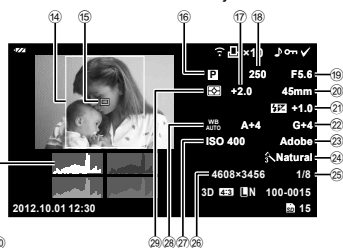

- ⑯ Modo de fotografiado.....P. 17, 24–30
- ⑰ Compensación de exposición.....P. 32
- ⑱ Velocidad de obturaciónP. 24–26
- ⑲ Valor de aperturaP. 24–26
- ⑳ Distancia focalP. 107
- ㉑ Control de intensidad del flashP. 53
- ㉒ Compensación de balance de blancosP. 50
- ㉓ Espacio de colorP. 77
- ㉔ Modo de fotografía.....P. 48
- ㉕ Tasa de compresión.....P. 52
- ㉖ Número de píxeles.....P. 52
- ㉗ Sensibilidad ISOP. 56
- ㉘ Balance de blancosP. 50
- ㉙ Modo de mediciónP. 54
- ㉚ HistogramaP. 23

Cambio de la visualización de información

Puede cambiar la información que aparece en el monitor durante la reproducción mediante el botón **INFO**.

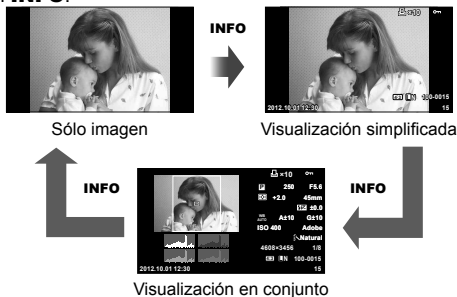

Reproducción de una sola imagen

Pulse el botón  para visualizar las fotografías a pantalla completa. Pulse el botón disparador hasta la mitad para regresar al modo de fotografiado.

Visualización del índice/visualización del calendario



Zoom de la reproducción (reproducción en primer plano)

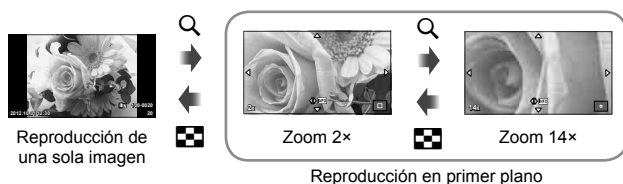

Dial de control (f)	Anterior (l)/Siguiete (r)
Teclas de control (Δ ∇ < ▷)	Reproducción de una sola imagen: Siguiete (▷)/previo (◁)/volumen de la reproducción (Δ ∇) Reproducción en primer plano: Desplazamiento de la imagen. Podrá ver el fotograma siguiente (▷) o el anterior (◁) durante la reproducción en primer plano pulsando el botón INFO . Reproducción índice/calendario: Resalta la imagen
INFO	Ver información de la imagen
Ⓞ (Video)	Seleccionar la imagen (P. 21)
🗑️	Borrar la imagen (P. 21)
OK	Visualiza los menús (en la reproducción del calendario, pulse este botón para salir de la reproducción de una sola imagen)

Uso de las opciones de reproducción

Pulse **OK** durante la reproducción para que aparezca un menú de opciones sencillas que podrá utilizar en el modo de reproducción.

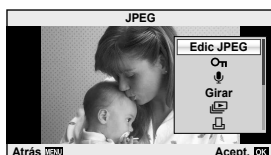

	Fotograma de imagen fija	Fotograma de vídeo
Edic JPEG, Edición RAW P. 66, 67	✓	—
Combinar Imagen P. 68	✓	—
Rep. Vídeo	—	✓
(Protegida)	✓	✓
(Grabación de sonido)	✓	—
Girar	✓	—
(Diapos.)	✓	✓
Borrar	✓	✓

Realizar operaciones en un cuadro de vídeo (reproducción de vídeo)

OK	Pausar o continuar la reproducción.	
	• Podrá realizar las operaciones siguientes cuando la reproducción esté en pausa.	
	<> o dial de control	Anterior/Siguiente Mantenga pulsado el botón <> para continuar con la operación.
	Δ	Mostrar el primer fotograma.
	∇	Mostrar el último fotograma.
</>	Avanzar y retroceder un vídeo.	
Δ/∇	Ajustar el volumen.	

Precauciones

- Recomendamos el uso del software para PC incluido con la cámara para reproducir vídeos en un ordenador. Antes de ejecutar el software por primera vez, conecte la cámara al ordenador.

Protección de imágenes

Proteja las imágenes de un borrado accidental. Visualice la imagen que desee proteger y pulse **OK** para visualizar el menú de reproducción. Seleccione **[On]** y pulse **OK** y, a continuación, pulse **Δ** para proteger la imagen. Las imágenes protegidas vienen indicadas con el símbolo **On** (protegida). Pulse **∇** para eliminar la protección.

También podrá proteger múltiples imágenes seleccionadas.

Icono "Selección de imágenes" (P. 21)

Símbolo **On** (protegida)



! Precauciones

- El formateo de tarjeta borra todas las imágenes incluso aquellas que han sido protegidas.

Grabación de sonido

Añada una grabación de sonido (de hasta 30seg.) a la fotografía actual.

- 1 Visualice la imagen a la que desea añadir una grabación de sonido y pulse **OK**.
 - La grabación de audio no está disponible con imágenes protegidas.
 - La grabación de audio también está disponible en el menú de reproducción.
- 2 Seleccione **[On]** y pulse **OK**.
 - Para salir sin añadir una grabación, seleccione [No].
- 3 Seleccione **[Inicio]** y pulse **OK** para comenzar la grabación.
 - Para detener la grabación a mitad del proceso, presione **OK**.
- 4 Pulse **OK** para finalizar la grabación.
 - Las imágenes con sonido se indican mediante el icono **♪**.
 - Para borrar una grabación, seleccione [Borrar] en el Paso 2.

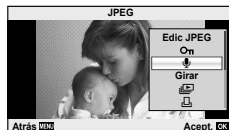

Girar

Elija si girar las fotografías.

- 1 Reproduzca la fotografía y pulse **OK**.
- 2 Seleccione [Girar] y pulse **OK**.
- 3 Pulse **Δ** para girar la imagen en sentido antihorario, **∇** para girarla en el sentido horario; la imagen gira cada vez que se pulsa el botón.
 - Pulse **OK** para guardar los ajustes y salir.
 - La imagen que se ha girado se guarda en su orientación actual.
 - Los vídeos, las fotos en 3D y las imágenes protegidas no pueden girarse.

Reproducción de diapositivas

Esta función visualiza las imágenes almacenadas en la tarjeta, sucesivamente, una tras otra.

- 1 Pulse **OK** durante la reproducción y seleccione **▶**.

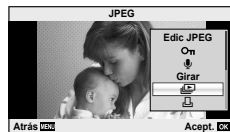

- 2 Cambie los ajustes.

Inicio	Iniciar la reproducción de diapositivas. Las imágenes se visualizan en orden, comenzando con la imagen actual.
BGM	Ajustar BGM (4 tipos) o apagar BGM [Off].
Efecto*	Elija el efecto de transición entre imágenes.
Desplazam.	Ajustar el tipo de reproducción de diapositivas.
Intervalo Diapo	Elegir el tiempo de visualización de cada diapositiva entre 2 y 10 segundos.
Intervalo Vídeo	Seleccionar [Todo] para incluir vídeos íntegros en la reproducción de diapositivas, o [Corto] para incluir sólo los momentos iniciales de cada vídeo.

* Los vídeos no se visualizan al seleccionarse un efecto distinto a [Fundido].

- 3 Seleccione [Inicio] y pulse **OK**.

- Comenzará la reproducción de diapositivas.
- Pulse **OK** para detener la reproducción de diapositivas.

Volumen

Pulse **Δ** **▽** durante la reproducción de diapositivas para cambiar el volumen general del altavoz de la cámara. Pulse **<** **>** para ajustar el balance entre la música de fondo y los sonidos grabados con las fotografías o vídeos.

Notas



- Podrá cambiar el valor de [Beat] a un BGM diferente. Grabe los datos descargados del sitio web de Olympus en la tarjeta, seleccione [Beat] como [BGM] en el paso 2 y pulse **▶**. Para realizar la descarga, visite esta página web: <http://support.olympus-imaging.com/bgmdownload/>

Uso de la pantalla táctil

Puede utilizar la pantalla táctil durante la reproducción o cuando encuadre imágenes en el monitor. También puede usar la pantalla táctil para ajustar la configuración en las guías rápidas y el Panel Super Control.

Guías rápidas

La pantalla táctil puede utilizarse junto con los menús guiados.  "Utilización de las guías rápidas" (P. 31)

- 1 Presione sobre la pestaña y arrastre su dedo hacia la izquierda para visualizar las guías guiadas.
 - Pulse suavemente para seleccionar los artículos.
- 2 Utilice su dedo para colocar los controles deslizantes.
 - Pulse suavemente sobre  para introducir el ajuste.
 - Para cancelar el ajuste de la guía rápida, pulse  en la pantalla.



Modo de fotografiado

Puede enfocar y disparar pulsando suavemente sobre el monitor.

Pulse suavemente sobre  para alternar entre los ajustes de la pantalla táctil.

Esta función no está disponible cuando [Efecto vídeo] está [On] en el modo .



Operaciones de pantalla táctil deshabilitadas.



Pulse suavemente sobre un sujeto para enfocar y liberar automáticamente el obturador. Esta función no está disponible en el modo .



Pulse suavemente para visualizar un objetivo AF y enfoque al sujeto en el área seleccionada. Puede utilizar la pantalla táctil para elegir la posición y el tamaño del encuadre de enfoque. Se pueden tomar fotografías presionando el botón disparador.



■ Previsualización de su sujeto ()

- 1 Pulse suavemente sobre el sujeto en pantalla.
 - Se visualizará un objetivo AF.
 - Utilice el control deslizante para elegir el tamaño del encuadre.



- 2** Utilice el control deslizante para seleccionar el tamaño del marco y, a continuación, pulse  para acercarse al sujeto dentro del marco seleccionado.

- Utilice su dedo para desplazarse por la pantalla una vez ampliada la imagen.
- Pulse suavemente sobre [1x] para cancelar la vista ampliada.

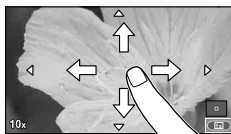

Modo de reproducción

Utilice la pantalla táctil para avanzar por las imágenes o para acercarse o alejar el zoom.

■ Reproducción a pantalla completa

Visualización de imágenes adicionales

- Deslice su dedo hacia la izquierda para visualizar posteriores encuadres, a la derecha para visualizar encuadres anteriores.
- Mantenga su dedo sobre los bordes de la pantalla para desplazarse continuamente por las imágenes, hacia atrás y hacia adelante.

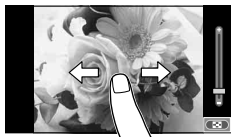

Zoom de reproducción



- Deslice la barra hacia arriba o hacia abajo para acercarse o alejar el zoom.
- Utilice su dedo para desplazarse por la pantalla una vez ampliada la imagen.
- Pulse suavemente sobre  para visualizar la reproducción índice.

Para la reproducción calendario, pulse suavemente sobre  hasta que el calendario sea visualizado.



■ Reproducción índice/calendario

Avanzar página/Retroceder página

- Deslice su dedo hacia arriba para ver la siguiente página, hacia abajo para visualizar la página anterior.
- Utilice  o  para elegir el número de imágenes visualizadas.
- Para la reproducción de una sola imagen, pulse suavemente sobre  hasta que la imagen actual sea visualizada a pantalla completa.



Visualización de imágenes

- Pulse suavemente sobre una imagen para visualizarla a pantalla completa.

Cambio de los ajustes

Los ajustes se pueden cambiar en el Panel Super Control.  “Uso del Panel Super Control” (P. 84)

1 Visualice el Panel Super Control.

- Pulse  para visualizar el cursor.



2 Toque el elemento deseado.

- El elemento quedará resaltado.



3 Gire el dial para elegir una opción.

Precauciones

- Las situaciones en las cuales las operaciones de la pantalla táctil no están disponibles son las siguientes.
 - Panorama/3D/e-portrait/exposición múltiple/durante la fotografía bulbo o con lapso de tiempo/cuadro de diálogo de balance de blancos de un toque/si los botones o discos están en uso
- En el modo disparador automático, podrá iniciar el temporizador pulsando suavemente sobre la pantalla. Pulse de nuevo suavemente para detener el temporizador.
- No toque la pantalla con sus uñas ni con otros objetos afilados.
- Los guantes o las pantallas de protección podrían interferir con el funcionamiento de la pantalla táctil.
- También puede utilizar la pantalla táctil para moverse por los menús **ART** y **SCN**. Pulse suavemente sobre un icono para seleccionarlo.

Utilización de Control Live

Puede utilizar el Control Live para configurar los ajustes en los modos **P**, **A**, **S**, **M** y **☞**. Mediante el Control Live podrá previsualizar los efectos de los diferentes ajustes en el monitor.

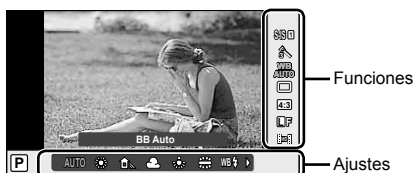

■ Ajustes disponibles

Estabilizador de imagen	P. 47	Proporción	P. 51
Modo de fotografía	P. 48	Modo de grabación	P. 52
Modo de escena	P. 29	Modo de flash	P. 33
Modo de filtro artístico	P. 28	Control de intensidad del flash	P. 53
Modo ☞	P. 49	Modo de medición	P. 54
Balance de blancos	P. 50	Modo AF	P. 55
Fotografiado secuencial/disparador automático	P. 35	Sensibilidad ISO	P. 56
		Detección del rostro	P. 56
		Grabación de sonido de vídeo	P. 57

1 Pulse **OK** para visualizar Control Live.

- Para ocultar Control Live, pulse de nuevo **OK**.

2 Utilice **Δ**/**∇** para seleccionar los ajustes, utilice **◀**/**▶** para cambiar el ajuste seleccionado y, a continuación, pulse **OK**.

- Los ajustes seleccionados se aplicarán automáticamente si no se realiza ninguna acción durante unos 8 segundos.



! Precauciones

- Algunos elementos no están disponibles en determinados modos de fotografiado.

💡 Consejos

- Si desea ver opciones más avanzadas o personalizar su cámara, utilice los menús para realizar los ajustes necesarios. **☞** "Utilización de los menús" (P. 58)

Reducción de las vibraciones de la cámara (estabilizador de imagen)

Puede reducir el grado en que vibra la cámara cuando se fotografía con poca luz o con mucha ampliación.

- 1 Active el Control Live y seleccione el elemento de estabilización de la imagen por medio de $\triangle \nabla$.



- 2 Seleccione una opción mediante $\triangle \nabla$ y, a continuación, pulse OK .

Imagen Parada	OFF	Estab. Off	Estabilizador de imagen desactivado.
	S-IS1	Auto	Estabilizador de imagen activado.
	S-IS2	Estab. Vertical	El estabilizador de imagen sólo reduce las vibraciones verticales (\updownarrow) de la cámara. Indicado para cuando haga barridos horizontales con la cámara.
	S-IS3	Estab. Horizontal	El estabilizador de imagen sólo reduce las vibraciones horizontales ($\leftarrow \rightarrow$) de la cámara. Indicado para cuando haga barridos horizontales con la cámara en posición de retrato.
Video	OFF	Estab. Off	Estabilizador de imagen desactivado.
	M-IS1	Estab. vídeo	Además de estabilizarse automáticamente la imagen, la vibración de la cámara que se produce al grabar un vídeo mientras se anda también se reduce.
	M-IS2	Auto	La estabilización de la imagen compensa los movimientos de la cámara en todas las direcciones.

Selección de una distancia focal (salvo los objetivos del sistema Micro Four Thirds y Four Thirds)

Utilice la información de distancia focal para reducir las vibraciones de la cámara cuando tome fotografías con objetivos que no son del sistema Micro Four Thirds o Four Thirds.

- Seleccione [Estabil Imag], pulse el botón **INFO**, utilice $\triangle \nabla$ para seleccionar una distancia focal y, finalmente, pulse OK .
- Elija una distancia focal entre 8 mm y 1000 mm.
- Elija el valor que más se aproxime al valor estampado en el objetivo.

⚠ Precauciones

- El estabilizador de imagen no puede corregir una vibración excesiva de la cámara ni la vibración que se da en la cámara cuando la velocidad de obturación está ajustada a la velocidad más baja. En estos casos, se recomienda el uso de un trípode.
- Si utiliza un trípode, ajuste [Estabil Imag] a [OFF].
- Cuando utilice un objetivo con un conmutador de la función de estabilización de imagen, se dará prioridad a la posición de este conmutador situado en el lateral del objetivo.
- Puede que escuche sonidos provenientes de la máquina o que note que vibra mientras está activo el estabilizador de imagen.
- El estabilizador de imagen no se activará si la velocidad de obturación es mayor de 2 segundos.

Opciones de procesado (modo fotografía)

Seleccione un modo de fotografía y realice ajustes individuales al contraste, nitidez y otros parámetros. Los cambios para cada modo de fotografía se almacenan por separado.

- 1 Active el Control Live y seleccione el [Modo Fotografía].



- 2 Seleccione una opción mediante Δ ∇ y, a continuación, pulse \odot .

i-Enhance	Produce resultados impresionantes para cada modo de escena.
Vivid	Produce colores vívidos.
Natural	Produce colores naturales.
Muted	Produce tonos planos.
Portrait	Produce bellos tonos de piel.
Monotono	Produce tono blanco y negro.
Personal.	Seleccione un modo de imagen, ajuste los parámetros y registre el ajuste.
Pop Art	Elija un filtro artístico y seleccione el efecto deseado.
Enfoque Suave	
Color Pálido	
Tono Claro	
B/N Antiguo	
Estenopeico	
Diorama	
Proceso Cruzado	
Sepia	
Tono Dramático	
Posterización	
Acuarela	

Adición de efectos a un vídeo

En el modo de vídeo, puede crear vídeos que aprovechen los efectos disponibles en el modo de fotografía. Coloque el dial en la posición  para activar los ajustes.

- 1 Después de seleccionar el modo , visualice el Control Live (P. 46) y utilice Δ ∇ para marcar el modo de fotografía.



- 2 Utilice \triangleleft \triangleright para seleccionar un modo y pulse .

P	La apertura óptima se ajusta automáticamente de acuerdo con el brillo del sujeto.
A	La descripción del fondo se cambia ajustando la apertura. Utilice Δ ∇ para ajustar la apertura.
S	La velocidad del obturador afecta la apariencia del sujeto. Utilice Δ ∇ para ajustar la velocidad de obturación. La velocidad del obturador puede ajustarse en valores de entre 1/30 seg. y 1/4000 seg.
M	El usuario controla la apertura y la velocidad de obturación. Utilice \triangleleft \triangleright para elegir la apertura, Δ ∇ para seleccionar la velocidad de obturación de entre los valores 1/30 seg. y 1/4000 seg. La sensibilidad puede ajustarse manualmente entre ISO 200 y 3200; el control de la sensibilidad ISO automática no está disponible.

Precauciones

- Al grabar un vídeo, no se pueden cambiar los ajustes para compensación de exposición, valor de apertura y velocidad de obturación.
- Si se ha activado [Estabil. Imag] mientras graba un vídeo, los fotogramas grabados aumentan ligeramente de tamaño.
- No es posible la estabilización cuando la cámara se sacude excesivamente.
- Si la parte interior de la cámara se calienta, la grabación se detiene automáticamente para proteger la cámara.
- Con algunos filtros artísticos, se limita la operación [C-AF].
- Para la grabación de vídeos se recomienda el uso de tarjetas con un tipo de velocidad SD de 6 o superior.

Ajuste del color (balance de blancos)

El balance de blancos (WB) garantiza que los objetos blancos de las imágenes grabadas se vean blancos. [AUTO] es adecuado para la mayoría de circunstancias, pero se pueden elegir otros valores según la fuente de luz cuando [AUTO] no da resultados satisfactorios o si deliberadamente desea introducir otra coloración en sus imágenes.

- 1 Active el Control Live y seleccione el elemento de balance de blancos por medio de $\Delta \nabla$.
- 2 Seleccione una opción con $\triangleleft \triangleright$ y pulse \odot .



Modo WB		Temperatura de color	Condiciones de luz
Balance de blancos automático	AUTO	—	Se utiliza para la mayoría de las condiciones de iluminación (cuando hay una parte blanca encuadrada en el monitor). Utilice este modo para el uso general.
Balance de blancos preajustado		5300K	Para fotografiar en exteriores en un día despejado o para capturar los colores rojizos de una puesta del sol o los colores de una exhibición de fuegos artificiales
		7500K	Para fotografiar en exteriores bajo la sombra en un día despejado
		6000K	Para tomas en espacios exteriores en un día nublado
		3000K	Para fotografiar bajo lámparas de tungsteno
		4000K	Para objetos iluminados con luces fluorescentes
		5500K	Para fotografiar con flash
Balance de blancos de un toque (P. 51)		Temperatura de color ajustada utilizando la opción del balance de blancos de un toque.	Para cuando un sujeto blanco o gris puede utilizarse para medir el balance de blancos y el sujeto se encuentra bajo condiciones de luz mixta o iluminado por un tipo desconocido de flash u otra fuente de luz.
Balance de blancos personalizado	CWB	2000K–14000K	Después de pulsar el botón INFO , utilice los botones $\triangleleft \triangleright$ para seleccionar una temperatura de color y, a continuación, pulse \odot .

Balance de blancos de un toque

Mida el balance de blancos colocando un trozo de papel u otro objeto blanco bajo la misma luz que se va a usar en la toma final. Esta función es útil para fotografiar objetos bajo iluminación natural, así como también bajo diversas fuentes de iluminación con diferentes temperaturas de color.

- 1 Seleccione [O₁] o [O₂] (balance de blancos de un toque 1 ó 2) y pulse el botón **INFO**.
- 2 Fotografe una pieza de papel sin color (blanco o gris).
 - Encadre el objeto de tal manera que llene la pantalla y que no caiga ninguna sombra sobre él.
 - Aparece la pantalla de balance de blancos de un toque.
- 3 Seleccione [Si] y pulse **OK**.
 - El nuevo valor se guarda como una opción de un preajuste de balance de blancos.
 - El nuevo valor se guarda hasta que se mide de nuevo el balance de blancos de un toque. El apagado de la alimentación no reajustará los datos.



Consejos

- Si el sujeto es demasiado claro o demasiado oscuro, o visiblemente de color, el mensaje [BB Incorrecto Reintentar] aparecerá y ningún valor se guardará. Corrija el problema y repita el proceso desde el Paso 1.

Ajuste del aspecto de la imagen

Podrá cambiar la proporción (relación horizontal-vertical) al tomar fotografías. Dependiendo de sus preferencias, puede ajustar la proporción a [4:3] (estándar), [16:9], [3:2], [1:1], ó [3:4].

- 1 Active el Control Live y seleccione el elemento de relación de aspecto por medio de $\Delta \nabla$.
- 2 Use $\triangleleft \triangleright$ para seleccionar una proporción y pulse **OK**.



Precauciones

- Las imágenes JPEG se recortan para adquirir la proporción seleccionada; sin embargo, las imágenes RAW no se recortan sino que se guardan incluyendo información sobre la proporción seleccionada.
- Cuando se reproducen las imágenes RAW, la proporción seleccionada se muestra mediante un cuadro.

Calidad de imagen (modo de grabación)

Seleccione una calidad de imagen para las fotografías y vídeos de acuerdo a su uso previsto, como por ejemplo para su retoque en ordenador o para publicarla en un sitio web.

- 1 Active el Control Live y utilice Δ ∇ para elegir un modo de grabación para vídeos o fotografías.
- 2 Seleccione una opción con \triangleleft \triangleright y pulse \odot .



Modo de grabación

■ Modos de grabación (imágenes fijas)

Elija entre los modos RAW y JPEG (**L**F, **L**N, **M**N, y **S**N). Elija una opción RAW + JPEG para grabar ambas una imagen JPEG con cada toma. Los modos JPEG combinan tamaño de imagen (**L**, **M** y **S**) y tasa de compresión (SF, F, N y B).

Tamaño de imagen		Tasa de compresión				Aplicación
Nombre	Número de píxeles	SF (Superfina)	F (Fina)	N (Normal)	B (Básica)	
L (Grande)	4608×3456*	L SF	L F*	L N*	L B	Selección del tamaño de impresión
	3200×2400					
M (Mediana)	2560×1920*	M SF	M F	M N*	M B	
	1920×1440					
S (Pequeña)	1600×1200	S SF	S F	S N*	S B	Para impresiones de tamaño pequeño y uso en una página web
	1280×960*					
	1024×768					
	640×480					

* Por defecto

Datos de imagen RAW

Este formato (extensión ".ORF") almacena los datos de la imagen sin procesar para su procesamiento posterior. Los datos de imagen RAW no pueden visualizarse usando otras cámaras o software, y las imágenes RAW no pueden seleccionarse para imprimir. Esta cámara permite realizar copias en formato JPEG de las imágenes tomadas en formato RAW. \mathbb{L} "Edición de imágenes fijas" (P. 66)

■ Modos de grabación (vídeos)

Modo de grabación	Número de píxeles	Formato de archivo	Aplicación
Full HD Fine	1920×1080	MPEG-4 AVC/ H.264*1	Visualización en un televisor y otros dispositivos
Full HD Normal	1920×1080		
HD Fine	1280×720		
HD Normal	1280×720		
HD	1280×720	Motion JPEG*2	Para la reproducción o edición en ordenador
SD	640×480		

- Dependiendo del tipo de tarjeta utilizado, la grabación podría finalizar antes de alcanzar la longitud máxima.

*1 Los vídeos individuales pueden tener una duración de hasta 29 minutos.

*2 Los archivos pueden tener un tamaño de hasta 2 GB.

Ajuste de la salida del flash (control de intensidad del flash)

Se puede ajustar la salida del flash si encuentra que el objeto aparece sobreexposto, o subexposto aunque la exposición en el resto del cuadro sea correcta.

- 1 Active el Control Live y seleccione el elemento de control de la intensidad del flash por medio de $\Delta \nabla$.
- 2 Elija el valor de compensación con $\triangleleft \triangleright$ y presione OK .



⚠ Precauciones







- Este ajuste no tendrá efecto alguno si el modo de control de flash para la unidad de flash externa es ajustado a MANUAL.
- Los cambios realizados en la intensidad del flash con la unidad de flash externa serán añadidos a los realizados por la cámara.

Selección del modo de medición de brillo (medición)

Elija la forma de medir la luminosidad del sujeto de la cámara.

- 1 Active el Control Live y seleccione el elemento de medición por medio de $\Delta \nabla$.
- 2 Seleccione una opción mediante $\triangleleft \triangleright$ y, a continuación, pulse \odot .

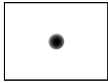

 Medición ESP digital	La cámara mide la exposición en 324 áreas del cuadro y optimiza la exposición para la escena actual o (si se selecciona otra opción que no sea [OFF] para [Prior. Rostro]) para la persona que se desea retratar. Este modo se recomienda para uso general.
 Medición de la media ponderada del centro	Este modo de medición proporciona la medición del promedio entre la luminosidad del sujeto y del fondo, ejerciendo mayor ponderación sobre el sujeto en el centro. 
 Medición de puntos	Elija esta opción para medir un área pequeña (unos 2% del cuadro) con la cámara apuntando al objeto que desea medir. La exposición se ajusta según la luminosidad en el punto medido. 
 Medición puntual - luces	Aumenta la exposición de la medición de puntos. Asegura que los sujetos luminosos aparezcan luminosos.
 Medición puntual - sombras	Disminuye la exposición de la medición de puntos. Asegura que los sujetos oscuros aparezcan oscuros.

- 3 Pulse el botón disparador hasta la mitad.
 - Normalmente, la cámara comienza a medir cuando el botón disparador se pulsa hasta la mitad y bloquea la exposición cuando se mantiene el botón en esa posición.

Selección de un modo de enfoque (modo AF)

Seleccione un método de enfoque (modo de enfoque).

Podrá escoger distintos métodos de enfoque para el modo de fotografía fija y el modo .

1 Active el Control Live y seleccione el elemento de modo AF por medio de $\Delta \nabla$.

2 Seleccione una opción mediante $\triangleleft \triangleright$ y, a continuación, pulse .

- El modo AF seleccionado se visualiza en el monitor.



S-AF (AF simple)	La cámara enfoca tan pronto como el botón disparador se pulsa hasta la mitad. Cuando el enfoque está listo y bloqueado se escucha un sonido de aviso y la marca de confirmación AF y el objetivo AF enfocado se iluminan. Este modo es idóneo para hacer fotografías de objetos fijos o con movimientos limitados.
C-AF (AF continuo)	La cámara repite el enfoque mientras el botón disparador permanece pulsado a medias. Cuando el sujeto está enfocado, la marca de confirmación AF del monitor se ilumina y cuando el enfoque se bloquea por primera o segunda vez suena el sonido de aviso. Incluso cuando el objeto se mueve o cuando usted cambia la composición de su fotografía, la cámara continúa intentando el enfoque. • Los objetivos del sistema Four Thirds enfocan con [S-AF].
MF (enfoque manual)	Esta función le permite enfocar manualmente cualquier sujeto.  An illustration of a camera lens focusing ring. It shows the ring with an infinity symbol (∞) and the word 'Cerca' (Near) at the top. A curved arrow indicates the direction of rotation. Below the ring, the text 'Anillo de enfoque' (Focusing ring) is written. Anillo de enfoque
S-AF+MF (uso simultáneo del modo S-AF y el modo MF)	Después de pulsar el botón disparador hasta la mitad para enfocar en el modo [S-AF], puede girar el anillo de enfoque para realizar manualmente ajustes finos de enfoque.
C-AF+TR (rastreo AF)	Pulse el botón disparador hasta la mitad para enfocar, a continuación, la cámara rastrea y mantiene el enfoque en el sujeto actual mientras se mantiene el botón en esa posición. • El objetivo AF se visualiza en rojo si la cámara ya no puede rastrear al sujeto más. Suelte el botón disparador y encuadre de nuevo al sujeto pulsando el botón disparador hasta la mitad. • Los objetivos del sistema Four Thirds enfocan con [S-AF].

Precauciones

- Es posible que la cámara no sea capaz de enfocar si el objeto está escasamente iluminado, oscurecido por niebla o humo, o no tiene suficiente contraste.

Sensibilidad ISO

Aumentar la sensibilidad ISO aumenta el nivel de ruido (granulado) pero permite tomar fotografías en condiciones de baja iluminación. La configuración recomendada para la mayoría de situaciones es [AUTO], que comienza a ISO 200, un valor equilibrado entre ruido y rango dinámico, hasta ajustar la sensibilidad ISO de acuerdo a las condiciones de la toma.

- 1 Active el Control Live y seleccione el elemento de sensibilidad ISO por medio de $\Delta \nabla$.
- 2 Seleccione una opción con $\triangleleft \triangleright$ y pulse \odot .

AUTO	La sensibilidad se ajusta automáticamente según las condiciones de fotografiado.
200–25600	La sensibilidad se ajusta al valor seleccionado.

AF con prioridad al rostro/AF de detección de pupilas

La cámara detecta rostros y ajusta el enfoque y la medición ESP digital.

- 1 Active el Control Live y seleccione el elemento de prioridad del rostro por medio de $\Delta \nabla$.
- 2 Use $\triangleleft \triangleright$ para seleccionar una opción y presione \odot .

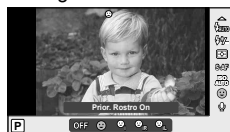

OFF Prior. Rostro Off	Prioridad al rostro desactivada.
☺ Prior. Rostro On	Prioridad al rostro activada.
☺ Prioridad Rostro & Ojos	El sistema de enfoque automático selecciona la pupila del ojo más cercano a la cámara para AF con prioridad al rostro.
☺ Prior. Rostro & Ojos Der.	El sistema de enfoque automático selecciona la pupila del ojo de la derecha para AF con prioridad al rostro.
☺ Prior. Rostro & Ojos Izq.	El sistema de enfoque automático selecciona la pupila del ojo de la izquierda para AF con prioridad al rostro.

- 3 Apunte la cámara al objeto.
 - Si se detecta un rostro, se indicará con un borde blanco.
- 4 Pulse el botón disparador hasta la mitad para enfocar.
 - Cuando la cámara enfoque al rostro dentro del borde blanco, el borde se volverá verde.
 - Si la cámara es capaz de detectar los ojos del sujeto, visualizará un marco verde sobre el ojo seleccionado. (AF de detección de pupilas)



5 Pulse el botón disparador hasta abajo para hacer la foto.

! Precauciones

- La prioridad al rostro se aplica únicamente a la primera toma de la secuencia obtenida en el modo de fotografía secuencial.
- Dependiendo del sujeto y del ajuste de filtro artístico, tal vez la cámara no pueda detectar el rostro correctamente.
- Cuando se ajusta en [M] (Medición ESP digital), la medición se realiza dando prioridad a las caras.

✍ Notas

- La prioridad al rostro también se encuentra disponible con enfoque manual [MF]. Los rostros detectados por la cámara se indican con cuadros blancos.

Opciones de sonido de vídeo (grabación de sonido en los vídeos)

1 Active el Control Live y seleccione el elemento de vídeo  por medio de Δ ∇ .

2 Seleccione ON/OFF mediante \triangleleft \triangleright y presione \odot .



! Precauciones

- Al grabar sonidos durante una grabación, el ruido del objetivo y de la cámara podría grabarse. Si lo desea, puede reducir estos ruidos grabando con el [Modo AF] ajustado a [S-AF], o limitando el número de veces que pulsa los botones.
- No se graba ningún sonido en modo [ART7] (Diorama).

Utilización de los menús

Los menús contienen opciones de disparo y de reproducción que no aparecen en el Control Live y que le permiten personalizar la configuración de la cámara para poder usarla más fácilmente.

	Opciones de fotografía preliminares y básicas
	Opciones de fotografía avanzadas
	Opciones de reproducción y retoque
	Personalización de los ajustes de la cámara (P. 71)
	Opciones del menú del puerto para dispositivos accesorios del puerto, como EVE u OLYMPUS PENPAL (P. 71)*
	Configuración de cámara (p. ej., fecha e idioma)

* No se muestra con los ajustes predeterminados.

1 Pulse el botón **MENU** para visualizar los menús.

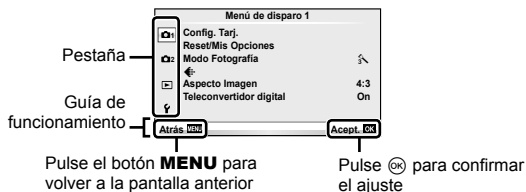

2 Utilice Δ / ∇ para seleccionar una pestaña y pulse **OK**.

3 Seleccione un elemento mediante Δ / ∇ y pulse **OK** para visualizar las opciones disponibles para dicho elemento.

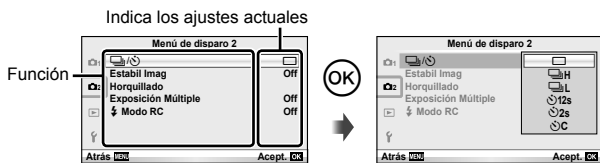

4 Utilice Δ / ∇ para marcar una opción y pulse **OK** para seleccionar.

- Pulse el botón **MENU** varias veces para salir del menú.

Notas

- Para ver la configuración por defecto de cada opción, consulte "Directorio del menú" (P. 111).
- Tras la selección de una opción se visualizará una guía durante aproximadamente 2 segundos. Para visualizar u ocultar las guías, presione el botón **INFO**.

Almacenamiento de Mis Opciones

Recupera los ajustes preseleccionados para los modos **P**, **A**, **S** o **M**. El modo de fotografía no cambia. Puede almacenarse un máximo de cuatro ajustes preseleccionados.

- 1 Configure los ajustes para guardar.
- 2 Seleccione [Reset/Mis Opciones] en el Menú de disparo 1.
- 3 Seleccione el destino deseado ([Mis Opciones1]–[Mis Opciones4]) y pulse .
 - [Definir] aparecerá junto a los destinos ([Mis Opciones1]–[Mis Opciones4]) para los que ya se hayan almacenado los ajustes. Si vuelve a seleccionar [Definir] se sobrescribe el ajuste registrado.
 - Para cancelar el registro, seleccione [Reposic.].
- 4 Seleccione [Definir] y pulse .
 - Ajustes que se pueden guardar en Mis Opciones “Directorio del menú” (P. 111)

Utilización de Mis Opciones

Ajusta la cámara con los valores seleccionados para Mis Opciones.

- 1 Seleccione [Reset/Mis Opciones] en Menú de disparo 1.
- 2 Seleccione los ajustes que desee ([Mis Opciones1]–[Mis Opciones4]) y pulse .
- 3 Seleccione [Definir] y pulse .

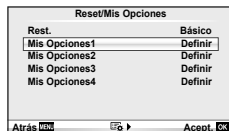



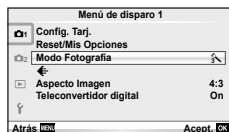

Opciones de procesamiento (Modo Fotografía)

Seleccione el tono de la imagen y realice los ajustes de contraste, nitidez y otros parámetros utilizando el elemento [Modo Fotografía] de [Control Live]. Los cambios para cada modo de fotografía se almacenan por separado.

- 1 Seleccione [Modo Fotografía] en Menú de disparo 1.



- 2 Seleccione una opción mediante y, a continuación, pulse .
 - Los modos de imagen son los mismos que en el elemento [Modo Fotografía] de [Control Live].
- 3 Pulse para ver los ajustes de la opción seleccionada.

					
Contraste	Distinción entre claro y oscuro	✓	✓	✓	✓
Nitidez	Nitidez de la imagen	✓	✓	✓	✓
Saturación	Intensidad del color	✓	✓	—	✓
Graduación	Ajustar tono (graduación).				
Auto	Divide la imagen en regiones detalladas y ajusta el brillo de forma separada para cada región. Útil para imágenes con áreas de gran contraste en las que los blancos aparecen demasiado brillantes o los negros, demasiado oscuros.	✓	✓	✓	✓
Normal	Utilice el modo [Normal] para usos generales.				
Clave Alta	Gradación para un objeto brillante.				
Clave Baja	Gradación para un objeto oscuro.				
Efecto (i-Enhance)	Fija la intensidad con que se aplicará el efecto.	✓	—	—	✓
Filtro B&N (Monotono)	Crea una imagen en blanco y negro. El color de filtro queda más vivo y el color complementario queda más oscuro.				
N:Neutral	Crea una imagen normal en blanco y negro.				
Ye:Amarillo	Reproduce nubes blancas claramente definidas en un cielo azul natural.				
Or:Naranja	Enfatiza ligeramente los colores con cielos azules y puestas del sol.	—	—	✓	✓
R:Rojo	Enfatiza intensamente los colores con cielos azules y el brillo de los follajes de carmesí.				
G:Verde	Enfatiza intensamente los colores rojos de los labios y verdes de las hojas.				
Tono Imag. (Monotono)	Colorea la imagen en blanco y negro.				
N:Neutral	Crea una imagen normal en blanco y negro.	—	—	✓	✓
S:Sepia	Sepia				
B:Azul	Azulado				
P:Morado	Purpúreo				
G:Verde	Verdoso				

Precauciones

- Los cambios de contraste no afectan a los demás ajustes distintos de [Normal].

Calidad de imagen (◀▶)

Seleccione un nivel de calidad de imagen. Puede seleccionar un nivel de calidad diferente para las fotografías y los videos. Los valores son los mismos que los del elemento [◀▶] de [Control Live].

- Puede cambiar la combinación de tamaño y nivel de compresión de las imágenes JPEG y los números de píxeles de [M] y de [S]. [Ajuste ◀▶], [Num. Pixels] [↔] "Uso de los menús personalizados" (P. 71)

Ajuste del disparador automático (📷/🕒)

Puede elegir entre la opción de disparo secuencial y la de disparador automático.

Se trata del mismo ajuste que se realiza con los botones 📷/🕒 o el ajuste [📷] de [Control Live]. El número de fotografías que se harán, el tiempo que pasará entre que se pulse el botón disparador y que se tome la fotografía y el intervalo entre fotografías son las opciones del disparador automático que se pueden configurar.

- 1 Seleccione [📷/🕒] en **2** Menú de disparo 2.



- 2 Seleccione [🕒C] (personalizado) y pulse [OK].
- 3 Utilice Δ ∇ para seleccionar el elemento y pulse \triangleright .
 - Utilice Δ ∇ para seleccionar el ajuste y pulse [OK].

Encuadre	Define el número de fotografías que se tomarán.
🕒 Temporizador	Ajusta el tiempo que transcurre entre que se pulsa el botón disparador y se toma la fotografía.
Tiempo del intervalo	Ajusta el intervalo de disparo para la segunda y las siguientes fotografías.

Variación de ciertos ajustes a lo largo de una serie de fotografías (horquillado)

"Horquillado" quiere decir el acto de cambiar los ajustes automáticamente durante una serie de disparos o una serie de imágenes para "horquillar" el valor actual.

- 1 Seleccione [Horquillado] en **2** Menú de disparo 2.



- 2 Elija un tipo de horquillado.
 - En el monitor aparecerá [BKT] o [HDR].

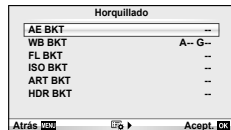

AE BKT (Horquillado AE)

La cámara varía la exposición en cada disparo. La variación de la exposición puede variar entre 0.3 EV, 0.7 EV o 1.0 EV. En el modo de fotografía de un solo cuadro, se tomará una fotografía cada vez que el botón disparador se pulse completamente, mientras que en el modo de fotografía secuencial, la cámara seguirá realizando tomas en el orden siguiente mientras el botón disparador esté pulsado completamente sin modificación, negativo, positivo. Número de fotografías 2, 3, 5 o 7

- El indicador **[BKT]** se vuelve verde durante el horquillado.
- La cámara modifica la exposición variando la apertura y la velocidad de obturación (modo **P**), la velocidad de obturación (modos **A** y **M**) o apertura (modo **S**).
- La cámara horquilla el valor actual seleccionado para la compensación de exposición.
- El tamaño de los incrementos de horquillado cambia según el valor seleccionado para [Pasos EV].  "Uso de los menús personalizados" (P. 71)

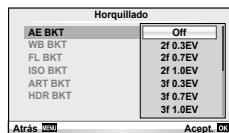

WB BKT (Horquillado WB)

Se crean automáticamente tres imágenes con diferentes balances de blancos (ajustados en diferentes direcciones de color) a partir de una toma, empezando por el valor actualmente seleccionado para el balance de blancos. El horquillado de balance de blancos está disponible en los modos **P**, **A**, **S** y **M**.

- El balance de blancos se puede variar en 2, 4 ó 6 pasos en cada uno de los ejes A-B (Ámbar-Azul) y G-M (Verde-Magenta).
- La cámara horquilla el valor actual seleccionado para la compensación de balance de blancos.
- No se tomará ninguna fotografía durante el horquillado de balance de blancos si no hay memoria suficiente en la tarjeta para el número de cuadros seleccionados.

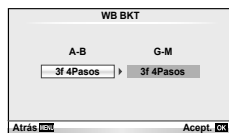

FL BKT (Horquillado FL)

La cámara varía el nivel de flash a lo largo de tres tomas (sin cambios en la primera, valor negativo en la segunda y valor positivo en la tercera). En el fotografiado de un solo cuadro se realiza una toma cada vez que se pulsa el botón disparador; en el fotografiado secuencial todas las tomas se realizan de una vez cuando se pulsa el botón disparador.

- El indicador **[BKT]** se vuelve verde durante el horquillado.
- El tamaño de los incrementos de horquillado cambia según el valor seleccionado para [Pasos EV].  "Uso de los menús personalizados" (P. 71)

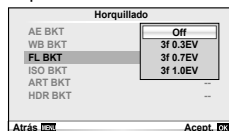

ISO BKT (Horquillado ISO)

La cámara variará la sensibilidad en los tres disparos, conservando sin embargo la misma apertura y velocidad de obturación. La variación de la exposición puede variar entre 0.3 EV, 0.7 EV o 1.0 EV. Cada vez que se pulsa el botón disparador, la cámara toma tres fotografías, utilizando la sensibilidad ajustada (o, si se la sensibilidad se selecciona automáticamente, con el ajuste de sensibilidad óptimo) para el primer disparo, una modificación negativa en el segundo y una modificación positiva en el tercero.

- El tamaño del incremento de horquillado no cambia según el valor seleccionado para [Pasos ISO]. "Uso de los menús personalizados" (P. 71)
- El horquillado se realiza independientemente del límite superior ajustado con [ISO Autom Activ]. "Uso de los menús personalizados" (P. 71)

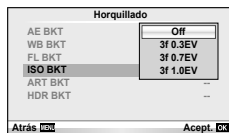

ART BKT (Horquillado ART)

Cada vez que suelta el obturador, la cámara graba varias imágenes, cada una con un ajuste de filtro artístico distinto. Puede activar o desactivar el horquillado del filtro artístico de forma independiente para cada modo de imagen.

- La grabación puede llevar cierto tiempo.
- ART BKT no puede combinarse con WB BKT ni con ISO BKT.

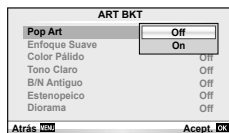

HDR BKT (Horquillado de HDR)

La cámara toma varias fotografías, cada una de ellas con una exposición diferente y adecuada para la generación de imágenes HDR.

- Las imágenes se graban siguiendo la secuencia de disparo. La cámara sigue tomando el número seleccionado de fotografías aunque suelte el botón disparador.
- El enfoque y el balance de blancos se bloquean en los valores establecidos para la primera fotografía.
- El horquillado de HDR no se puede combinar con otros tipos de horquillado.

Grabación de múltiples exposiciones en una sola imagen (exposición múltiple)

Grabe exposiciones múltiples en una sola imagen por medio de la opción de calidad de la imagen seleccionada actualmente.

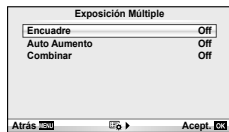

- 1 Seleccione [Exposición Múltiple] en Menú de disparo 2.
- 2 Cambie los ajustes.

Encuadre	Seleccione [2f].
Auto Aumento	Cuando se ajusta en [On], el brillo de cada imagen se ajusta a 1/2 y se combinan las imágenes. Cuando se ajusta en [Off], las imágenes se combinan con el brillo original de cada imagen.
Combinar	Cuando se ajusta en [On], una imagen RAW grabada en una tarjeta puede combinarse con exposiciones múltiples y almacenarse como una imagen aparte. El número de fotografías tomadas es uno.





- aparecerá en el monitor mientras esté activa la exposición múltiple.

3 Tome fotografías.

- Cuando se inicia la grabación,  aparece en verde.
- Pulse  para borrar la última toma.
- Las tomas anteriores se superponen a la vista a través del objetivo como guía para el encuadre de la siguiente toma.

Consejos

- Combinar 3 o más imágenes: Seleccione RAW para [] y utilice la opción [Combinar] para realizar varias exposiciones múltiples.
- Para más información sobre la combinación de imágenes RAW:  [Edición] (P. 66)

Precauciones

- La cámara no pasará al modo de reposo mientras la exposición múltiple esté activada.
- Las fotografías tomadas con otras cámaras no se incluirán en una exposición múltiple.
- Cuando [Combinar] está en [On], las imágenes que aparecen cuando está seleccionada una imagen RAW se revelarán con la configuración que tenía en el momento de hacer la fotografía.
- Para ajustar las funciones de fotografiado, cancele primero el fotografiado con exposición múltiple. Algunas funciones no se pueden ajustar.
- La exposición múltiple se cancela automáticamente desde la primera imagen en las siguientes situaciones.
Cámara apagada/Botón  pulsado/Botón **MENU** pulsado/Modo de fotografiado ajustado en un modo que no sea **P**, **A**, **S**, **M**/La batería se está acabando/Hay algún cable conectado a la cámara/Cambio entre monitor y visor electrónico
- Cuando se selecciona una imagen RAW utilizando [Combinar], aparece la imagen JPEG para la imagen grabada en JPEG+RAW.
- Cuando fotografíe exposiciones múltiples utilizando la función de horquillado, se da prioridad al fotografiado con exposición múltiple. Mientras se guarda la imagen combinada, en el horquillado se restaura el ajuste predeterminado de fábrica.

Toma de fotografías con flash controlado por mando a distancia inalámbrico







La unidad de flash suministrada y las unidades de flash externas que ofrecen modo de control remoto y que están diseñadas para esta cámara pueden emplearse para tomar fotografías mediante flash inalámbrico.  "Toma de fotografías con flash controlado por mando a distancia inalámbrico" (P. 109)

Zoom digital (Teleconvertidor digital)

El teleconvertidor digital se utiliza para acercar el zoom más allá del radio de zoom actual. La cámara guarda el recorte central. El zoom aumenta aproximadamente 2 veces.

- 1 Seleccione [On] para [Teleconvertidor digital] en el  Menú de disparo 1.
- 2 La vista en el monitor aumentará por dos.
 - El sujeto será grabado tal y como aparece en el monitor.

Precauciones

- El zoom digital no está disponible con las exposiciones múltiples o cuando , , , , o  es seleccionado en el modo **SCN**.
- Esta función no está disponible cuando [Efecto vídeo] está [On] en el modo .
- Al visualizarse una imagen RAW, el área visible en el monitor viene indicada por un marco.

■ Menú reproducción

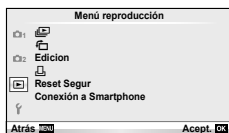

(P. 42)
 (P. 66)
Edición (P. 66)

(P. 91)
Reset Segur (P. 68)
Conexión a Smartphone (P. 69)

3

Opciones más utilizadas y personalización

Mostrar imágenes giradas ()

Cuando se ajuste en [On], las fotografías que haya tomado con la cámara en posición vertical se girarán de forma automática y se mostrarán con orientación vertical.

Edición de imágenes fijas

Las imágenes grabadas se pueden editar y guardar como imágenes nuevas.

- 1 Seleccione [Edición] en el Menú reproducción y pulse .
- 2 Utilice para seleccionar [Sel. Imagen] y pulse .
- 3 Utilice para seleccionar la imagen que desee editar y pulse .
 - [Edición RAW] se visualizará si la imagen es una imagen RAW, y [Edic JPEG] si es una imagen JPEG. Si la imagen se ha guardado tanto en formato RAW como JPEG, aparecerán tanto [Edición RAW] como [Edic JPEG]. Seleccione el menú para editar la imagen.
- 4 Seleccione [Edición RAW] o [Edic JPEG] y pulse .

Edición RAW	Crea una copia en formato JPEG de una imagen RAW de acuerdo con los ajustes seleccionados.	
	[Actual]	La copia en formato JPEG se procesa utilizando los ajustes actuales en la cámara. Configure los ajustes de la cámara antes de elegir esta opción.
	[Personal1] [Personal2]	Podrá editar a la vez que cambia los ajustes en el monitor. Podrá guardar los ajustes que haya utilizado.

Edic JPEG	<p>Elija entre las siguientes opciones:</p> <p>[Aj Sombra]: Ilumina un sujeto oscuro con luz de fondo.</p> <p>[Cor.O.Rojo]: Reduce el fenómeno de ojos rojos durante el fotografiado con flash.</p> <p>[✂]: Utilice el dial de control para seleccionar el tamaño del recorte y $\Delta \nabla \triangleleft \triangleright$ para situar el recorte.</p>  <p>[Aspecto]: Cambia la proporción de las imágenes de 4:3 (estándar) a [3:2], [16:9], [1:1], o [3:4]. Después de cambiar la proporción, utilice $\Delta \nabla \triangleleft \triangleright$ para especificar la posición de recorte.</p> <p>[B/N]: Crea imágenes en blanco y negro.</p> <p>[Sepia]: Crea imágenes en tono sepia.</p> <p>[Saturac.]: Ajusta la intensidad del color. Ajuste la saturación del color comprobando la imagen en la pantalla.</p> <p>[📐]: Convierte el tamaño del archivo de la imagen a 1280 × 960, 640 × 480 ó 320 × 240. Las imágenes con una proporción distinta de 4:3 (estándar) se convierten al tamaño de archivo de imagen más próximo.</p> <p>[e-Portrait]: Hace que la piel luzca suave y translúcida. Es posible que no pueda compensar dependiendo de la imagen si falla la detección de rostros.</p>
------------------	---

5 Cuando haya terminado de realizar los ajustes, pulse \odot .

- Los ajustes se aplicarán a la imagen.

6 Seleccione [Si] y pulse \odot .

- La imagen editada se guarda en la tarjeta.

! Precauciones

- Los vídeos y las fotos en 3D no pueden editarse.
- La corrección del fenómeno de ojos rojos puede no funcionar dependiendo de la imagen.
- La edición de una imagen JPEG no es posible en los casos siguientes:
 - Si la imagen se procesa en un PC, si no hay espacio suficiente en la tarjeta de memoria o si la imagen fue grabada en otra cámara.
- Cuando se redimensiona ([📐]) una imagen, el número de píxeles que se selecciona no puede ser mayor al número grabado en un principio.
- [✂] y [Aspecto] sólo pueden utilizarse para editar imágenes con una proporción de 4:3 (estándar).
- Cuando el [Modo Fotografía] está ajustado en [ART], [Espac. Color] queda fijado en [sRGB].

Combinación de imágenes

Se pueden combinar y guardar como una imagen separada hasta 3 imágenes RAW tomadas con la cámara.

La imagen se guarda con el modo de grabación configurado en el momento de guardar la imagen. (Si se selecciona [RAW], la copia se guardará en el formato [L+N+RAW].)

- 1 Seleccione [Edición] en el Menú reproducción y pulse .
- 2 Utilice para seleccionar [Combinar Imagen] y pulse .
- 3 Seleccione el número de imágenes que desea combinar y pulse .
- 4 Utilice para seleccionar las imágenes RAW que se utilizarán en la combinación.
 - Cuando haya seleccionado el número de imágenes especificado en el Paso 2, se mostrará la combinación.
- 5 Ajuste el aumento.
 - Utilice para seleccionar una imagen y utilice para ajustar el aumento.
 - El aumento se puede ajustar en un rango de 0,1 a 2,0. Compruebe los resultados en el monitor.
- 6 Pulse . Se visualizará un diálogo de confirmación; seleccione [Si] y pulse .

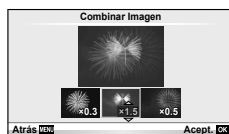
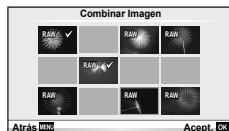

Consejos

- Para combinar 4 o más imágenes, guarde la imagen combinada como archivo RAW y utilice [Combinar Imagen] varias veces.

Grabación de sonido

Añada una grabación de sonido (de hasta 30 seg.) a la fotografía actual.

Hace la misma función que durante la reproducción. (P. 41)

Cancelación de todas las protecciones

Esta función permite desactivar la protección de varias imágenes a la vez.





- 1 Seleccione [Reset Segur] en el Menú reproducción.
- 2 Seleccione [Si] y pulse .

Uso de la opción de conexión del teléfono inteligente (Conexión a Smartphone)





Utilice una tarjeta FlashAir, de venta en tiendas especializadas, para ver las imágenes directamente en un teléfono inteligente o un PC con conectividad Wi-Fi, o para transferir las imágenes entre la cámara y un teléfono inteligente o un PC con conectividad Wi-Fi. Las tarjetas FlashAir que se hayan configurado en otra cámara o dispositivo deberán formatearse antes de utilizarse.  “Elementos básicos de la tarjeta” (P. 105)

Olympus le ofrece software específico para teléfonos inteligentes. Visite el sitio web de Olympus.



Realizar los ajustes de conexión

- 1 Seleccione [Conexión a Smartphone] en el  Menú reproducción y pulse .
- 2 Seleccione [Ajustes de conexión] y pulse .
- 3 Introduzca el [Ajuste SSID] y pulse .
 - Este nombre se convertirá en el ID de la tarjeta FlashAir y servirá para identificar esta tarjeta desde el dispositivo al que deba conectarse.
- 4 Introduzca la contraseña y pulse .
 - Esta es la contraseña que deberá introducir cuando se conecte desde otro dispositivo. La contraseña deberá tener entre 8 y 63 caracteres.
 - Cuando haya terminado la configuración, aparecerá el mensaje [Ajuste inicial completado].

Conexión

- 1 Seleccione [Conexión a Smartphone] en el  Menú reproducción y pulse .
- 2 Seleccione el método de conexión y pulse .
 - [Conexión privada]: Se conecta utilizando siempre la misma contraseña predefinida.
 - [Conexión única]: Se conecta utilizando una contraseña que solo es válida para una conexión. Introduzca el número de 8 cifras y pulse .
- 3 Utilizando el dispositivo al que se conectará, seleccione la tarjeta FlashAir de la cámara como punto de acceso y establezca la conexión.
 - Consulte el manual de instrucciones del dispositivo para saber cómo debe conectarse al punto de acceso.
 - Cuando se le pida una contraseña, introduzca la contraseña que definió con la cámara.
- 4 Abra un explorador de Internet en el dispositivo que se va a conectar a la tarjeta y escriba <http://FlashAir/> en la barra de direcciones.
 - La cámara no se apagará automáticamente mientras que haya una conexión establecida.

Finalizar la conexión

- 1 Seleccione la opción [Romper conexión] de [Conexión a Smartphone], en el  Menú reproducción, y pulse .

Cambiar los ajustes

Seleccione la opción [Ajustes de conexión] de [Conexión a Smartphone] y ajuste los elementos [Ajuste SSID] y [Establecer contraseña].

■ Menú Ajustes

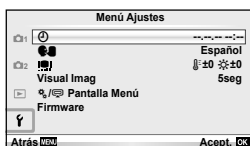

Utilice el Menú Ajustes para ajustar las funciones básicas de la cámara.





Opción	Descripción	
(Ajuste de fecha/hora)	Ajustar el reloj de la cámara.	16
(Cambio del idioma de visualización)	Se puede cambiar el idioma utilizado para las indicaciones de pantalla y para los mensajes de error de English a cualquier otro idioma.	—
(Ajuste del brillo del monitor)	Es posible ajustar el brillo y la temperatura de color del monitor. El ajuste de la temperatura de color afectará únicamente a la visualización del monitor durante la reproducción. Utilice $\triangleleft \triangleright$ para resaltar (temperatura de color) o (brillo) y $\triangle \nabla$ para ajustar el valor. Pulse el botón INFO para alternar entre las visualizaciones de color del monitor [Natural] y [Vivid].	—
Visual Imag	Elija si desea visualizar la fotografía nada más tomarla y durante cuánto tiempo. Esto es conveniente para verificar brevemente la fotografía recién tomada. Si, mientras revisa la imagen, pulsa a medias el botón disparador, podrá volver a hacer fotografías de forma inmediata. [0.3seg]–[20seg]: Selecciona el número de segundos de visualización para cada fotografía. [Off]: No se visualiza la fotografía grabada en la tarjeta. [Auto]: Visualiza la imagen que se está grabando y, a continuación, cambia al modo de reproducción. Se trata de una función práctica para borrar las fotografías una vez comprobadas.	—
/ Pantalla Menú	Seleccione si desea visualizar los menús personalizados o el menú de puerto de accesorios.	71
Firmware	Aparecerá la versión del firmware del producto. Cuando solicite información sobre su cámara o los accesorios de ésta, o cuando quiera descargar un software, deberá indicar la versión de cada uno de los productos que está utilizando.	—







Uso de los menús personalizados

Puede personalizar la configuración de la cámara usando los menús personalizados y accesorios.

















El  menú personalizado se utiliza para configurar con precisión los ajustes de la cámara. El  menú de puerto de accesorios se utiliza para ajustar la configuración de los dispositivos del puerto de accesorios.

Antes de utilizar los menús personalizado/puerto de accesorios

Los menús personalizado y puerto de accesorios únicamente están disponibles cuando se selecciona la opción adecuada para el artículo [/  Pantalla Menú] en el menú de configuración.



- 1 Pulse el botón **MENU** para visualizar los menús y haga que aparezca la pestaña  (Menú Opciones).
- 2 Seleccione [/  Pantalla Menú] y ajuste [ Pantalla Menú] o [ Pantalla Menú] a [On].
 - En el menú aparecerá la pestaña  (Menú personalizado) o la pestaña  (Menú Puerto para Accesorios).

Menú personalizado

-  AF/MF (P. 72)
-  Botón/Dial (P. 72)
-  Release/ (P. 73)
-  Disp//PC (P. 73)
-  Exp//ISO (P. 75)
-   Pers. (P. 76)
-  /Color/WB (P. 76)
-  Grabar/Borrar (P. 77)
-  Vídeo (P. 78)
-   Utilidad (P. 78)





Menú Puerto para Accesorios

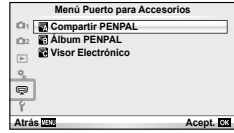

-  Compartir PENPAL (P. 90)
-  Álbum PENPAL (P. 90)
-  Visor Electrónico (P. 90)



■ Menú personalizado

















AF/MF

MENÚ →  → 

Opción	Descripción	
Modo AF	Elegir el modo AF. Se trata de un ajuste idéntico al del Control Live. Puede definir métodos de enfoque distintos para el modo de fotografía y el modo  .	55
AF Siempre Activo	Si selecciona [On], la cámara continuará enfocando incluso si no se pulsa el botón disparador hasta la mitad.	—
AEL/AFL	Personalice AF y el bloqueo AE.	79
Reajus Obj.	Cuando está ajustado en [On], se reajusta el enfoque del objetivo (infinito) cada vez que se apaga la alimentación. El método de enfoque de los objetivos con zoom motorizado también se restablecerá.	—
BULB/Tiempo enfoque	Normalmente, el enfoque se bloquea durante la exposición cuando se selecciona enfoque manual (MF). Seleccione [On] para permitir el enfoque mediante el anillo de enfoque.	—
Anillo Enfoque	Es posible personalizar cómo el objetivo ajusta el punto focal seleccionando la dirección de giro del anillo de enfoque.	—
Asist MF	Seleccione [On] para aumentar automáticamente la imagen para permitir un enfoque preciso cuando se usa el anillo de enfoque en modo de enfoque manual.	—
[•••] Home	Elegir la posición del objetivo AF que se guardará como posición inicial.  aparece en la pantalla de selección del objetivo AF mientras elige una posición de inicio.	—
Iluminador AF	Seleccione [Off] para deshabilitar el iluminador AF.	—
☉ Prior. Rostro	Seleccione el modo AF de detección de rostros. Se trata de un ajuste idéntico al del Control Live.	56

Botón/Dial

MENÚ →  → 

Opción	Descripción									
Función Botón	Elegir la función asignada al botón seleccionado. <div style="border: 1px solid black; padding: 5px; margin: 5px 0;">  Función, [] Función, [] Función, [] Función, [] Función, [] Función </div>	79								
Función Dial	Seleccione el papel que tendrá el dial de control. <table border="1" style="margin: 5px 0;"> <tr> <td>P</td> <td> / Ps</td> </tr> <tr> <td>A</td> <td>Valor de apertura / </td> </tr> <tr> <td>S</td> <td>Velocidad de obturación / </td> </tr> <tr> <td>M</td> <td>Velocidad de obturación / Valor de apertura</td> </tr> </table> En los modos P , A , S y M , se invierten los papeles del dial antes y después de pulsar el botón  .	P	 / Ps	A	Valor de apertura / 	S	Velocidad de obturación / 	M	Velocidad de obturación / Valor de apertura	—
P	 / Ps									
A	Valor de apertura / 									
S	Velocidad de obturación / 									
M	Velocidad de obturación / Valor de apertura									

Botón/Dial

MENÚ → ☼ → 📷

Opción	Descripción	
Dirección Dial	Seleccione la dirección en la cual girará el dial para ajustar la velocidad de obturación o apertura o para mover el cursor.	—
Lock	Si se selecciona [Off], la compensación de la exposición y otros ajustes pueden modificarse girando el dial de control sin pulsar el botón .	—
Dial de modo	Personalice el modo de disparo ajustado mediante el dial de modo. Podrá aplicar ajustes guardados en Mis Opciones.	—

Release/📷









MENÚ → ☼ → 📷

Opción	Descripción	
Prior. Obtur.	Si se selecciona [On], se puede soltar el botón disparador incluso cuando la cámara no está enfocada. Esta opción se puede definir por separado para los modos S-AF (P. 55) y C-AF (P. 55).	—
Prior. C		
L fps	Seleccione las velocidades de avance de fotograma para y . Las cifras reflejan los máximos aproximativos.	35
H fps		
+ IS Off	Si está seleccionado [Off], la estabilización de la imagen se ajustará en [On] durante la fotografía secuencial.	—
Prio. Est. Objetivo	Si se selecciona [On], se dará prioridad al control de la función que haga el propio objetivo cuando se utilice un objetivo con función de estabilización de imagen.	—

Disp/📷)/PC

MENÚ → ☼ → 📷

Opción	Descripción					
HDMI	[Salida HDMI]: Selección del formato de señal de vídeo digital para la conexión a un televisor mediante un cable HDMI. [Control HDMI]: Seleccione [On] para permitir que la cámara funcione con mandos a distancia para televisor que soporten control HDMI.	81				
Salida Víd.	Elija el estándar de vídeo ([NTSC] o [PAL]) que se utiliza en su país o región.	81				
Ajuste Control	Elija los controles a visualizar en cada modo de fotografía.	83				
			Modo de fotografiado			
	Controles		P/A/S/M	AUTO	ART	SCN
	Control Live (P. 46)		On/Off	On/Off	On/Off	On/Off
	SCP en directo (P. 84)		On/Off	On/Off	On/Off	On/Off
	Menú Guiado (P. 43)		—	On/Off	—	—
Menú Arte	—	—	On/Off	—		
Menú Escena	—	—	—	On/Off		

Opción	Descripción	👉
 Ajuste Info	Elija la información a visualizar cuando se pulse el botón INFO . [Info ]: Elija la información a visualizar en la reproducción a pantalla completa. [LV-Info]: Elija la información a visualizar cuando la cámara se encuentre en modo de fotografía.  Ajuste]: Elija la información a visualizar en la reproducción del índice y del calendario.	85, 86
Cuadrícula	Visualiza una cuadrícula de encuadre en el monitor.	—
Opciones Modo Imagen	Solo muestra el modo de imagen seleccionado cuando se ha seleccionado uno en concreto.	—
Ajuste Histograma	[Realzar]: Elija el límite inferior para la visualización de los reflejos. [Sombra]: Elija el límite superior para la visualización de las sombras.	85
Guía Modo	Elija [Off] para que no aparezca la ayuda en pantalla para el modo seleccionado cuando se gira el disco de modo a un nuevo ajuste.	17
Extend. LV	Si [On] se encuentra seleccionado, se asignará la prioridad a que las imágenes sean claramente visibles; los efectos de compensación de exposición y otros ajustes no serán visibles en el monitor.	—
Frecuencia	Selecione [Alto] para evitar posibles saltos de la imagen. En contrapartida, la calidad de la imagen puede verse reducida.	—
Modo Art Pantalla	[mode1]: Los efectos del filtro están siempre visualizados. [mode2]: Los efectos del filtro no son visibles en el monitor mientras el botón disparador esté pulsado hasta la mitad. Elegir para una visualización fluida.	—
Reducción parpadeo	Reduce los efectos de parpadeo que se dan con ciertos tipos de iluminación, como los fluorescentes. Cuando este parpadeo no se reduzca mediante el ajuste [Auto], seleccione [50Hz] o [60Hz] en función de la frecuencia del sistema de alimentación eléctrica de la región en la que se esté utilizando la cámara.	—
Modo Primeros Planos	[mode1]: Si pulsa el botón disparador hasta la mitad se cancelará el zoom. [modo2]: El zoom no se cancela cuando se presiona el botón disparador hasta la mitad.	36
Primer Plano 	[mode1]: Pulse  para acercar el zoom (hasta un máximo de 14x) y pulse  para alejar el zoom. [modo2]: Pulse  para visualizar el marco de zoom para la proporción especificada de zoom. Pulse  de nuevo para acercar el zoom.	—
Backlit LCD	Si no se realiza ninguna operación durante el periodo de tiempo seleccionado, la retroiluminación se atenuará para ahorrar energía. La retroiluminación no se atenuará si [Hold] se encuentra seleccionado.	—
Modo Inactiv.	La cámara entrará en el modo de reposo (en espera) si no se realiza ninguna operación en el tiempo seleccionado. La cámara puede volver a activar pulsando el botón disparador a medias.	—
 (Sonido de aviso)	Cuando se ajusta en [Off], para apagar el sonido de aviso que se emite cuando se bloquea el enfoque, pulse el botón disparador.	—
Modo USB	Elija un modo para conectar la cámara a un ordenador o impresora. Elija [Auto] para visualizar las opciones del modo USB cada vez que conecte la cámara.	—

Opción	Descripción	
Pasos EV	Elija el valor de los incrementos aplicados al ajustar la velocidad de obturación, apertura, compensación de exposición y otros parámetros.	—
Reduc. Ruido	Esta función reduce el ruido que se produce durante exposiciones prolongadas. [Auto]: La reducción de ruido se realiza únicamente a velocidad de obturación lenta. [On]: La reducción de ruido se activa para todas las tomas. [Off]: La reducción de ruido está desactivada. <ul style="list-style-type: none"> • La reducción de ruido duplica el tiempo necesario para grabar la imagen. • La reducción de ruido se desactiva automáticamente durante el fotografiado secuencial. • Esta función puede no funcionar efectivamente con algunas condiciones de toma u objetos. 	27
Filtro Ruido	Elija la cantidad de reducción de ruido aplicada a altas sensibilidades ISO.	—
ISO	Configure la sensibilidad ISO. Se trata de un ajuste idéntico al del Control Live.	56
Pasos ISO	Seleccione los incrementos disponibles al elegir la sensibilidad ISO.	—
ISO Autom Activ	Elija el límite superior y el valor por defecto para la sensibilidad ISO cuando se seleccione [Auto] para ISO. [Límite Alto]: Elija el límite superior para la selección automática de ISO. [Defecto]: Elija el valor por defecto para la selección automática de ISO.	—
ISO Autom	Elija los modos de fotografía para los que está disponible la sensibilidad ISO [Auto]. [P/A/S]: La selección de la sensibilidad ISO automática está disponible en todos los modos excepto M . La sensibilidad ISO del modo M está fijada en ISO 200. [Todos]: La selección automática de ISO está disponible en todos los modos.	—
Medición	Elija un modo de medición de acuerdo con la escena.	54
Lectura AEL	Elija el método de medición utilizado para el bloqueo AE (P. 79). [Auto]: Utilice el método de medida seleccionado actualmente.	—
BULB/TIEMPO temp.	Elija la exposición máxima para la fotografía bulbo y con lapso de tiempo.	—
BULB en directo	Elija el intervalo de visualización durante el fotografiado. Se aplican ciertas restricciones. La frecuencia disminuye a sensibilidades ISO altas. Elija [Off] para deshabilitar la visualización. Pulse suavemente sobre el monitor o pulse el botón disparador hasta la mitad para actualizar la visualización.	—
TIEMPO en directo		—
Elevac. Espejo [♦]	Elija la demora entre la pulsación del botón disparador y la liberación del obturador. Esto disminuye los movimientos de la cámara causados por vibraciones. Esta función es útil para situaciones como la fotografía microscópica o astrofotografía. También es útil para el disparo secuencial (P. 35) y para fotografiar con disparador automático (P. 35).	—

Opción	Descripción	
X-Sync.	Elegir la velocidad de apertura utilizada cuando dispare el flash.	86
Límite Lento	Elegir la velocidad más lenta disponible para el flash.	86
+	Cuando se ajusta en [On], se añadirá al valor de compensación de exposición y se realizará un control de la intensidad del flash.	32, 53

Opción	Descripción	
Ajuste	<p>Puede seleccionar el modo de calidad de imagen JPEG combinando tres tamaños de imagen y cuatro niveles de compresión.</p> <div style="border: 1px solid gray; padding: 5px;"> <p>1) Utilice para seleccionar una combinación ([:1] - [:4]) y utilice para cambiar.</p> <p>2) Pulse .</p> </div> <p style="text-align: center;">Tamaño de imagen Tasa de compresión</p>	52
Num. Pixels	<p>Elija el número de píxeles para imágenes de tamaño [M] y [S].</p> <div style="border: 1px solid gray; padding: 5px;"> <p>1) Seleccione la opción [Num. Pixels] de la pestaña del Menú personalizado.</p> <p>2) Seleccione [Middle] o [Small] y pulse .</p> <p>3) Elija un número de píxeles y pulse .</p> </div>	52
Comp. Sombras	<p>Elija [On] para corregir la iluminación periférica según el tipo de objetivo.</p> <ul style="list-style-type: none"> La compensación no está disponible cuando se acoplan teleconvertidores o tubos de expansión a la cámara. Es posible que se aprecie ruido en los bordes de las fotografías tomadas a altas sensibilidades ISO. 	—
BB	<p>Ajuste el balance de blancos. Se trata de un ajuste idéntico al del Control Live.</p>	50

Opción	Descripción	
Todas [WB]	[Todo Listo]: Utiliza la misma compensación de blancos en todos los modos excepto [CWB]. [Todo Rest]: Establezca en 0 la compensación de blancos para todos los modos excepto [CWB].	—
WB AUTO Mant. color cálido	Seleccione [Off] para eliminar los colores “cálidos” de las imágenes realizadas bajo iluminación incandescente.	—
⚡+Bal.Blanc.	Ajusta el balance de blancos para su uso con un flash.	—
Espac. Color	Es posible seleccionar la manera en que los colores serán reproducidos en el monitor o en la impresora.	—

Opción	Descripción	
Borrado Rápido	Si se selecciona [On], al pulsar el botón en la pantalla de reproducción se borrará en el acto la imagen actual.	—
RAW+JPEG Borrado	Elija la acción que desea realizar cuando una fotografía grabada con el ajuste RAW+JPEG se borra en el modo de reproducción de una imagen. [JPEG]: Sólo se borra la copia JPEG. [RAW]: Sólo se borra la copia RAW. [RAW+JPEG]: Ambas copias se borran. • Tanto las copias RAW como JPEG se borrarán al borrar las imágenes seleccionadas o si se selecciona [Borrar Todo] (P. 59).	52
Nom Fichero	[Auto]: Incluso cuando se inserta una nueva tarjeta, se conserva la numeración de carpetas de la tarjeta anterior. La numeración de archivos continúa desde el último número usado o desde el número más elevado disponible en la tarjeta. [Rest.]: Cuando inserta una nueva tarjeta, la numeración de carpetas comienza con el nº 100 y el nombre de archivos comienza con el nº 0001. Si se inserta una tarjeta que contiene imágenes, la numeración de archivos comienza con un número correlativo al número de archivo más alto en la tarjeta.	—
Edit. Nom Archivo	Elija cómo se nombran los archivos de imagen con la edición de la porción del nombre del archivo marcado a continuación en gris. sRGB: Pmdd0000.jpg _____ Pmdd AdobeRGB: _mdd0000.jpg _____ mdd	—
Prioridad Est.	Elegir la opción por defecto ([Si] o [No]) para los diálogos de confirmación.	—
Config. Ppp	Elegir la resolución de impresión.	—

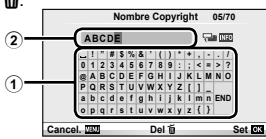
Opción	Descripción	
Copyright*	<p>Añada los nombres del fotógrafo y del dueño de los derechos de autor a las nuevas fotografías. Los nombres pueden tener un máximo de 63 caracteres.</p> <p>[Info. Copyright]: Seleccione [On] para incluir los nombres del fotógrafo y del dueño de los derechos de autor en los datos Exif de las nuevas fotografías.</p> <p>[Nombre Del Artista]: Introduzca el nombre del fotógrafo.</p> <p>[Nombre Copyright]: Introduzca el nombre del dueño de los derechos de autor.</p> <div style="border: 1px solid black; padding: 5px; margin-top: 10px;"> <p>1) Marque un carácter ① y pulse el botón OK para añadir el carácter marcado al nombre ②.</p> <p>2) Repita el Paso 1 hasta completar el nombre y a continuación marque [FIN] y pulse el botón OK.</p> <ul style="list-style-type: none"> • Para borrar un carácter, pulse el botón INFO para colocar el cursor en el área del nombre ②, resalte el carácter, y pulse Del.  </div>	—

* OLYMPUS no acepta responsabilidad alguna por perjuicios derivados de disputas relacionadas con el uso de [Copyright]. Utilizar bajo su propia responsabilidad.

Opción	Descripción	
Modo 📹	Elegir el modo de grabación de vídeos. También puede seleccionarse esta opción con el Control Live.	49
Vídeo 🎤	Elegir [Off] para grabar vídeos silenciosos. También puede seleccionarse esta opción con el Control Live.	57
Efecto vídeo	Seleccione [On] para activar los efectos de vídeo en el modo 📹.	86
Reducción ruido.	Reduce el ruido del viento durante la grabación.	—
Nivel de grabación	Ajusta la sensibilidad del micrófono de acuerdo con la distancia al sujeto.	—

Opción	Descripción	
Mapeo Pix.	La función de mapeo de píxeles permite que la cámara verifique y ajuste el elemento de captación de imagen y las funciones de procesamiento de imágenes.	103
Cambio Exposición	<p>Ajustar la exposición óptima para cada modo de medición separadamente.</p> <ul style="list-style-type: none"> • Esta opción reduce el número de opciones de compensación de la exposición disponibles en la dirección seleccionada. • Los efectos no aparecen en el monitor. Para realizar ajustes normales de la exposición, lleve a cabo una compensación de la exposición (P. 32). 	—

Opción	Descripción	[Función]
Aviso Nivel [Función]	Elegir el nivel de batería al que se visualizará el aviso [Función].	15
Ajustes pantalla táctil	Activa la pantalla táctil. Elija [Off] para deshabilitar la pantalla táctil.	—
Eye-Fi*	Habilita o deshabilita la carga al usar una tarjeta Eye-Fi.	—

* Utilizar en conformidad con las normativas locales. Dentro de aeronaves y en otras ubicaciones en las cuales el uso de dispositivos inalámbricos esté prohibido, extraiga la tarjeta Eye-Fi de la cámara o seleccione [Off] para [Eye-Fi]. La cámara no es compatible con el modo Eye-Fi "sin fin".

AEL/AFL

MENÚ → [Función] → [Función] → [AEL/AFL]

Se puede ejecutar el enfoque automático y la medición pulsando el botón al que ha sido asignado AEL/AFL. Elija un modo para cada modo de enfoque.

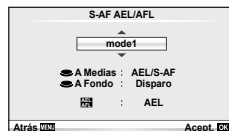

AEL/AFL

Modo		Función del botón disparador				Función botón	
		Pulsado a medias		Pulsado completamente		Cuando se mantiene pulsado el botón AEL/AFL	
		Enfoque	Exposición	Enfoque	Exposición	Enfoque	Exposición
S-AF	mode1	S-AF	Bloqueado	—	—	—	Bloqueado
	mode2	S-AF	—	—	Bloqueado	—	Bloqueado
	mode3	—	Bloqueado	—	—	S-AF	—
C-AF	mode1	Inicio C-AF	Bloqueado	Bloqueado	—	—	Bloqueado
	mode2	Inicio C-AF	—	Bloqueado	Bloqueado	—	Bloqueado
	mode3	—	Bloqueado	Bloqueado	—	Inicio C-AF	—
	mode4	—	—	Bloqueado	Bloqueado	Inicio C-AF	—
MF	mode1	—	Bloqueado	—	—	—	Bloqueado
	mode2	—	—	—	Bloqueado	—	Bloqueado
	mode3	—	Bloqueado	—	—	S-AF	—

Función Botón

MENÚ → [Función] → [Función] → [Función Botón]

Consulte la tabla de la P. 80 para ver las funciones que podrá asignar. Las opciones disponibles varían de botón a botón.

Elementos de las funciones de los botones

[Fn]Función / [Función]*1 / [Función]*1 / [Función] / [Función]Función ([Func. Directa]*2 / [Función]*3) / [Función]Función*4

*1 No disponible en el modo [Función].

*2 Asigna la función a cada [Función] [Función].

*3 Seleccione el objetivo AF.

*4 Seleccione la función asignada al botón de algunos objetivos.

	Ajusta la compensación de exposición.
ISO	Ajusta la sensibilidad ISO.
BB	Ajusta el balance de blancos.
AEL/AFL	Bloqueo AE o bloqueo AF. La función cambia según el ajuste de [AEL/AFL]. Cuando haya seleccionado AEL, pulse el botón una vez para bloquear la exposición y que aparezca [AEL] en el monitor. Pulse el botón de nuevo para cancelar el bloqueo AE.
	Presione el botón para grabar un vídeo.
Vsta Prel (electrónica)	La apertura se detiene en el valor seleccionado mientras el botón permanece pulsado.
	La cámara mide el balance de blancos cuando se pulsa el botón (P. 51).
[...]	Seleccione el objetivo AF.
[...] Inicio	Presione el botón para seleccionar la posición del objetivo de enfoque automático guardada con [... Home] (P. 72). La posición inicial de objetivo AF se indica mediante el icono [AF]. Pulse de nuevo el botón para volver al modo de objetivo AF. Si la cámara se apaga mientras la posición inicial está seleccionada, la posición inicial se reposicionará.
MF	Presione el botón para seleccionar el modo de enfoque manual. Pulse de nuevo el botón para reestablecer el modo AF anteriormente seleccionado.
RAW	Presione el botón para alternar entre los modos de grabación JPEG y RAW+JPEG.
Imagen De Muestra	Las fotografías tomadas mientras el botón está pulsado se visualizan en el monitor pero no se graban en la tarjeta de memoria.
Mis Opciones1–Mis Opciones4	Los ajustes vuelven a los valores de Mis Opciones mientras el botón permanece pulsado.
	Enciende y apaga la retroiluminación del monitor.
	El botón puede usarse para elegir entre y mientras se acopla la carcasa estanca. Pulse y mantenga pulsado el botón para volver al modo anterior. Si está seleccionada esta opción, el FL-LM1 se disparará aunque no esté levantado. Permite seleccionar la opción , correspondiente al modo submarino, como modo del balance de blancos. Cuando utilice un objetivo ED 12-50 mm EZ con zoom motorizado (E-ZOOM), el objetivo se ajustará automáticamente al gran angular o al teleobjetivo de acuerdo en función de si selecciona o .
Menú Guiado	Presione el botón para visualizar los menús guiados.
(Teleconvertidor digital)	Presione el botón para activar o desactivar el zoom digital.
Detener AF.	Detiene el enfoque automático.
	Elija una opción de disparo secuencial o de disparador automático.
	Elija un modo de flash
HDR BKT	Cambia al horquillado de HDR con la configuración guardada.
Lock	Cuando se ajusta en [Off], la apertura, la velocidad del obturador, la compensación de exposición y otros parámetros se pueden ajustar directamente por medio del dial. Mantenga pulsado el botón para ajustarlo en [On].
Off	Ninguna función es asignada al botón.

Visionado de las imágenes de la cámara en un TV

Utilice el cable AV suministrado con la cámara para reproducir las imágenes grabadas en su TV. Conecte la cámara a un HD TV utilizando un cable HDMI (disponible en el mercado) para visualizar imágenes de alta calidad en la pantalla del televisor.

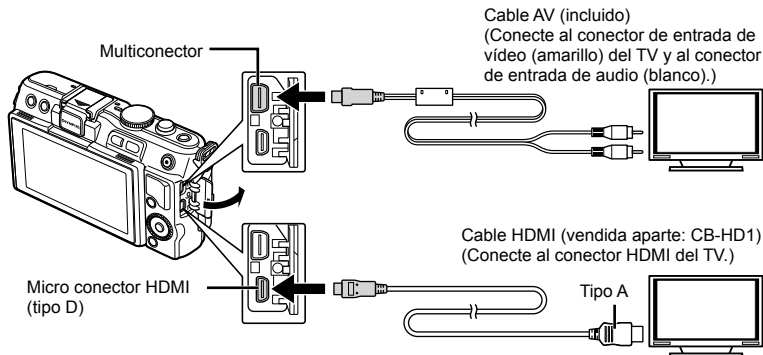

1 Utilice el cable para conectar la cámara al televisor.

- Cambie los ajustes en el televisor antes de conectar la cámara.
- Seleccione el modo vídeo de la cámara antes de conectar la cámara a través de un cable AV.

2 Seleccione el canal de entrada del televisor.

- El monitor de la cámara se apaga cuando se conecta el cable.
- Pulse el botón  cuando se conecte por medio de un cable AV.

! Precauciones



- Para más información para cambiar la fuente de entrada del TV, consulte el manual de instrucciones del TV.
- Dependiendo de los ajustes del TV, las imágenes y la información visualizadas pueden aparecer recortadas.
- Si se conecta la cámara con ambos cables, de AV y de HDMI, se dará prioridad al HDMI.
- Si se conecta la cámara a través de un minicable HDMI, podrá seleccionar el tipo de la señal digital de vídeo. Elija un formato que coincida con el formato de entrada seleccionado en el TV.

1080i	Se da prioridad a la salida 1080i HDMI.
720p	Se da prioridad a la salida 720p HDMI.
480p/576p	Salida 480p/576p HDMI. Se utiliza la salida de 576p cuando se encuentra seleccionado [PAL] en [Salida Ví.d.] (P. 73).

- No puede realizar fotografías o vídeos cuando el cable HDMI está conectado.
- No conecte la cámara a otros dispositivos de salida HDMI. Esto podría dañar la cámara.
- La salida HDMI no se realiza mientras está conectada por medio de USB a un ordenador o impresora.

■ **Uso del mando a distancia del TV**

La cámara puede controlarse con el mando a distancia del TV cuando está conectada a un TV compatible con el control HDMI.

- 1** Seleccione [HDMI] en la pestaña  del  Menú personalizado.
- 2** Seleccione [Control HDMI] y elija [On].
- 3** Controle la cámara mediante el mando a distancia de TV.
 - Puede controlar la cámara siguiendo la guía de funcionamiento que se visualiza en el TV.
 - Durante la reproducción de una sola imagen, puede visualizar u ocultar la información pulsando el botón "Rojo" y visualizar u ocultar el índice pulsando el botón "Verde".
 - Algunos televisores pueden no ser compatibles con todas las funciones.

Selección de las opciones de visualización del panel de control (📷 Ajuste Control)

Ajuste los controles de configuración de parámetros que se mostrarán en el modo de disparo.

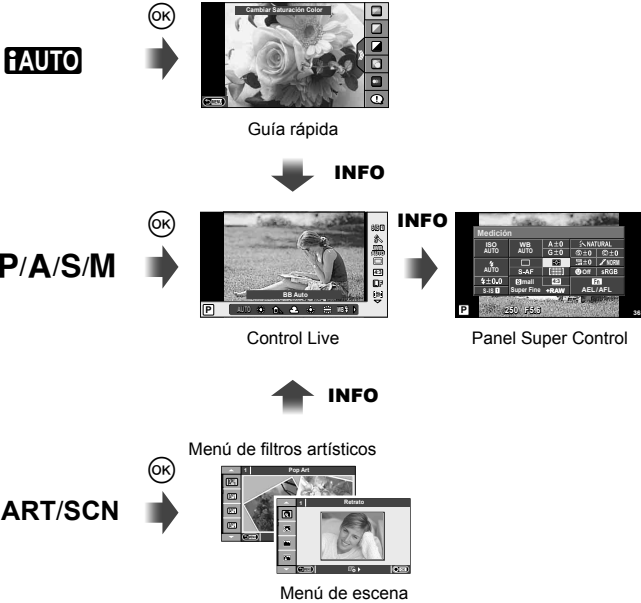

■ Uso del Panel Super Control

El modo de visualización que indica el modo de disparo y las opciones correspondientes se llama Panel Super Control. Utilice las teclas de control o la pantalla táctil para realizar los ajustes que desee.



Ajustes que puede modificarse con el Panel Super Control

- | | |
|---|--|
| ① Opción actualmente seleccionada | Filtro de blanco y negro (F).....P. 61 |
| ② Sensibilidad ISO.....P. 56 | Tono imagen (T).....P. 61 |
| ③ Fotografiado secuencial/disparador automático.....P. 35 | ⑨ Espacio de color.....P. 77 |
| ④ Modo de flash.....P. 33 | ⑩ Asignación de funciones de los botones.....P. 79 |
| ⑤ Control de intensidad del flash.....P. 53 | ⑪ Prior. Rostro.....P. 56 |
| ⑥ Balance de blancos.....P. 50 | ⑫ Modo de medición.....P. 54 |
| Compensación de balance de blancos.....P. 50 | ⑬ Proporción.....P. 51 |
| ⑦ Modo de fotografía.....P. 48 | ⑭ Modo de grabación.....P. 52 |
| ⑧ Nitidez (S).....P. 61 | ⑮ Modo AF.....P. 55 |
| Contraste (C).....P. 61 | Objetivo AF.....P. 35 |
| Saturación (RGB).....P. 61 | ⑯ Estabilizador de imagen.....P. 47 |
| Gradación.....P. 61 | |

! Precauciones

- No visualizado en el modo de grabación de vídeo.
- Después de visualizar el panel Super Control, seleccione el ajuste deseado utilizando Δ ∇ \triangleleft \triangleright y pulse (OK).
 - También puede seleccionar los ajustes con el dial de control.
 - Seleccione una opción con \triangleleft \triangleright y pulse (OK).
 - Repita los pasos 1 y 2 según sea necesario.
 - Los ajustes seleccionados se aplicarán automáticamente si no se realiza ninguna acción durante unos segundos.
 - Pulse el botón disparador hasta la mitad para regresar al modo de fotografiado.



Añadir indicadores informativos ([Info] / Ajuste Info)

Indicadores informativos de la fotografía

Utilice la opción [LV-Info] para añadir los siguientes indicadores informativos relacionados con la fotografía. Los indicadores adicionales aparecen pulsando repetidamente el botón **INFO** mientras se fotografía. También puede optar por no visualizar los indicadores que aparecen por defecto.



Cuadrícula
([Grid])



Visualización resaltada y
sombreada

Visualización resaltada y sombreada

Las áreas por encima del límite superior de brillo de la imagen aparecen en rojo; las que se encuentran por debajo del límite inferior, en azul. [Ajuste Histograma] [Info] [Disp/Info]/PC" (P. 74)

Indicadores informativos de la reproducción

Utilice la opción [Info] [Info] para añadir los siguientes indicadores informativos relacionados con la reproducción. Los indicadores adicionales aparecen pulsando repetidamente el botón **INFO** mientras se reproducen fotografías o vídeos. También puede optar por no visualizar los indicadores que aparecen por defecto.



Visualización de
histograma



Visualización resaltada y
sombreada



Visualización de mesa
de luz

Visualización de mesa de luz

La opción [Primer Plano] [Info] del menú personalizado debe ajustarse a [mode2] para que aparezcan estos indicadores. Compare dos imágenes una al lado de la otra. Pulse [OK] para seleccionar la imagen en el lado contrario de la pantalla.

- La imagen de partida aparece a la derecha. Utilice [Left] para seleccionar una imagen y pulse [OK] para mover la imagen hacia la izquierda. La imagen que desea comparar con la imagen de la izquierda puede seleccionarse a la derecha. Para seleccionar una imagen de partida diferente, marque el cuadro de la derecha y pulse [OK].
- Pulse Q para usar el zoom en la imagen actual. Para cambiar la proporción de zoom, pulse el botón **INFO** y utilice [Up] o el dial de control.
- Utilice [Down] [Left] para visualizar otras áreas de la fotografía. La imagen visualizada cambia cada vez que se pulse Q.



Utilice [Ajuste] para cambiar el número de fotografías que aparecerán en el monitor en la visualización del índice.

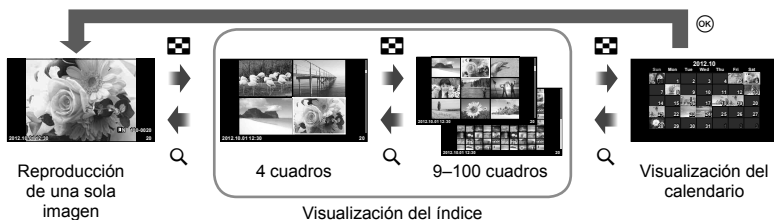

Velocidades del obturador cuando el flash se dispara automáticamente [X-Sync.] [Límite Lento]

La relación entre la velocidad de obturación cuando se dispara el flash y los valores configurados es la siguiente. El límite superior de la temporización de sincronización se ajusta mediante [X-Sync.], mientras que el bloqueo de la velocidad del obturador cuando se dispara el flash (temporización fija al dispararse el flash) se ajusta mediante [Límite Lento].

Modo de fotografiado	Temporización de flash	Límite superior de la temporización de sincronización	Temporización fija cuando se dispara el flash
P	1/ (longitud focal objetivo × 2) o temporización de sincronización, el más lento de los dos	1/250*	1/60
A	La velocidad de obturación ajustada		—
S			
M			

* 1/200 s cuando se utiliza una unidad de flash externa comprada por separado.

Adición de efectos a un vídeo [Efecto vídeo]

Podrá añadir efectos a un vídeo utilizando [Efecto vídeo]. Ajuste [Efecto vídeo] a [On] en el menú antes de seleccionar los efectos.

- 1 Gire el disco de modo hasta
- 2 Pulse el botón para comenzar la grabación.
 - Pulse de nuevo el botón para detener la grabación.
- 3 Pulse los botones siguientes para utilizar los efectos.

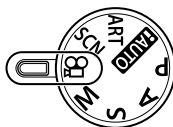

	Rastro múltiple	Aplica un efecto de post-imagen. Las post-imágenes aparecen detrás de los objetos en movimiento.
	Rastro	Aparece una post-imagen durante un tiempo breve después de pulsar el botón. La post-imagen desaparecerá automáticamente después de unos momentos.
Fn	Fundido	Graba vídeo con el efecto del modo de imagen seleccionado. El efecto de fundido se aplica a las transiciones entre escenas.
	Teleconvertidor para vídeo	Amplía un área de la imagen sin utilizar el zoom del objetivo. Amplía la posición seleccionada de la imagen a pesar de que la cámara y el objetivo se mantengan fijos.

Rastro múltiple

Pulse ▽ para aplicar los efectos. Pulse ▽ de nuevo para cancelar los efectos aplicados.

Rastro

El efecto se añade cada vez que se pulsa ▷.

Fundido

Pulse el botón Fn y gire el dial de control para seleccionar el modo de imagen. Pulse Ⓞ o espere unos 4 segundos para que se aplique el efecto.

Teleconvertidor para vídeo

- 1** Pulse el botón Q para visualizar el marco de zoom.
 - Utilice △ ▽ ◀ ▶ o la pantalla táctil para cambiar la posición del marco de zoom.
 - Mantenga pulsado el botón Ⓞ para devolver el marco de zoom al centro del monitor.
- 2** Vuelva a pulsar el botón Q.
 - Se ampliará el contenido del interior del marco de zoom.
 - Vuelva a pulsar el botón Q para volver a la visualización original.
 - Pulse Ⓞ para salir del modo teleconvertidor para vídeo.

! Precauciones

- La frecuencia de fotogramas disminuye ligeramente durante las grabaciones.
- Los 2 efectos no se pueden aplicar de manera simultánea.
- Utilice una tarjeta de memoria con una velocidad SD de clase 6 o superior. La grabación del vídeo puede finalizar inesperadamente si se utiliza una tarjeta más lenta.
- Al realizar una fotografía durante el modo de vídeo cancelará el efecto, el efecto no aparece en la fotografía.
- [Diorama] y el Fundido de entrada artístico no se pueden utilizar simultáneamente.
- El teleconvertidor para vídeo no se puede utilizar cuando el [Modo Fotografía] está ajustado en [ART].
- Es posible que se graben los sonidos de los botones.

Menú Puerto para Accesorios

Utilizar OLYMPUS PENPAL

Puede utilizarse la opción OLYMPUS PENPAL para cargar o recibir fotografías mediante dispositivos Bluetooth y otras cámaras conectadas a OLYMPUS PENPAL. Visite el sitio web de OLYMPUS si desea más información sobre dispositivos Bluetooth.

■ Envío de imágenes

Cambie el tamaño y cargue las imágenes JPEG en otro dispositivo. Antes de enviar las imágenes, asegúrese que el dispositivo receptor está configurado para recibir datos.

- 1 Visualice la fotografía a pantalla completa que desea enviar y pulse **OK**.
- 2 Seleccione [Enviar Una Foto] y pulse **OK**.
 - Seleccione [Buscar] y pulse **OK** en el cuadro de diálogo siguiente. La cámara busca y muestra los dispositivos Bluetooth que estén dentro del alcance o almacenados en la [Libro Direcciones].
- 3 Marque el destino y pulse **OK**.
 - Se cargará la imagen en el dispositivo receptor.
 - Si se le solicita la entrada de un código PIN, introduzca 0000 y pulse **OK**.

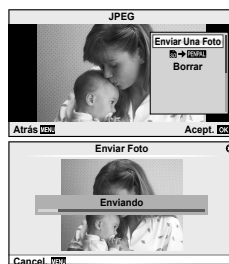

■ Recepción de imágenes/adición de un anfitrión

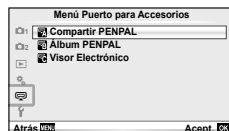

Conéctese al dispositivo transmisor y descargue las imágenes JPEG.

- 1 Seleccione [Compartir PENPAL] en la **PA** pestaña del menú de **Menú Puerto para Accesorios** (P. 90).
- 2 Seleccione [Por Favor, Espere] y pulse **OK**.
 - Realice las operaciones para enviar imágenes en el dispositivo emisor.
 - Comenzará la transmisión y aparecerá el cuadro de diálogo [Recibir Solicitud Foto].
- 3 Seleccione [Aceptar] y pulse **OK**.
 - La imagen se descargará a la cámara.
 - Si se le solicita la entrada de un código PIN, introduzca 0000 y pulse **OK**.



■ Edición del libro de direcciones

La opción OLYMPUS PENPAL puede guardar la información del anfitrión. Puede asignar nombres a anfitriones o borrar información del anfitrión.

- 1 Seleccione [Compartir PENPAL] en la  pestaña del menú de  Menú Puerto para Accesorios (P. 90).

- Presione  y seleccione [Libro Direcciones].

- 2 Seleccione [Lista Direcciones] y pulse .



- Los nombres de los anfitriones existentes aparecen en una lista.

- 3 Seleccione el anfitrión que desee editar y pulse .

Eliminación de anfitriones

Seleccione [Si] y pulse .

Edición de la información del anfitrión

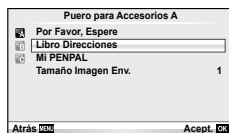

Pulse  para visualizar la información del anfitrión. Para cambiar el nombre del anfitrión, pulse  de nuevo y modifique el nombre actual en el cuadro de diálogo de cambio de nombre.





■ Creación de álbumes

Puede cambiar el tamaño y copiar sus fotografías JPEG favoritas en un OLYMPUS PENPAL.

- 1 Visualice la fotografía a pantalla completa que desea enviar y pulse .

- 2 Seleccione [ → PENPAL] y pulse .

- Para copiar imágenes desde un OLYMPUS PENPAL a la tarjeta de memoria, seleccione [PENPAL → ] y pulse .

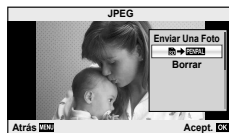

! Precauciones

- El OLYMPUS PENPAL sólo se puede utilizar en la región donde se compró. Dependiendo de las zonas, su uso puede infringir la normativa sobre las ondas y puede estar sujeto a sanción.

Compartir PENPAL

MENÚ → ↻ → 📷

Opción	Descripción	👉
Por Favor, Espere	Recibir imágenes y añadir anfitriones a la libreta de direcciones.	88
Libro Direcciones	[Lista Direcciones]: Visualizar los anfitriones que han sido guardados en la libreta de direcciones. [Nuevo Emparej.]: Añadir un anfitrión a la libreta de direcciones. [Buscar Temp.]: Elegir el tiempo que la cámara busca un anfitrión.	89
Mi PENPAL	Visualizar información de su OLYMPUS PENPAL, incluido el nombre, dirección y servicios compatibles. Pulse  para editar el nombre del dispositivo.	89
Tamaño Imagen Env.	Elegir el tamaño de transmisión de las imágenes. [Tamaño 1: Pequ.]: Las imágenes se envían a un tamaño equivalente a 640 × 480. [Tamaño 2: Grande]: Las imágenes se envían a un tamaño equivalente a 1920 × 1440. [Tamaño 3: Medio]: Las imágenes se envían a un tamaño equivalente a 1280 × 960.	88







Álbum PENPAL

MENÚ → ↻ → 📷

Opción	Descripción	👉
Copiar Todas	Todos los archivos de imagen y sonido se copian entre la tarjeta SD y OLYMPUS PENPAL. Las imágenes copiadas se cambian de tamaño según la opción seleccionada en el tamaño de copia de la fotografía.	89
Reset Segur	Eliminar la protección de todas las fotografías del álbum OLYMPUS PENPAL.	89
Uso Alb. Memoria	Mostrar el número de fotografías que hay en el álbum en este momento y el número de fotografías restantes que pueden almacenarse [Tamaño 2: Medio].	89
Opciones Álbum	[Borrar Todo]: Eliminar todas las fotografías del álbum. [Borrar Álbum]: Formatear el álbum.	89
Tamaño Copia Foto	Elegir el tamaño de copia de las imágenes. [Tamaño 1: Grande]: Las imágenes copiadas no se cambian de tamaño. [Tamaño 2: Medio]: Las imágenes se copian a un tamaño equivalente a 1920 × 1440.	89

Visor Electrónico

MENÚ → ↻ → 📷

Opción	Descripción	👉
Ajustar EVF	Ajuste el brillo y la temperatura de color de los visores externos opcionales. La temperatura de color seleccionada se utiliza también en el monitor durante la reproducción. Utilice   para seleccionar la temperatura de color () o el brillo () y utilice   para elegir su valor entre [+7] y [-7].	—



4 Impresión de fotografías

Reserva de impresión (DPOF)

Puede guardar “órdenes de impresión” digitales en la tarjeta de memoria, especificando las fotografías que deben imprimirse y la cantidad de copias de cada una. Más adelante, en una tienda especializada que ofrezca DPOF pueden imprimirle las fotografías, o puede imprimirlas usted mismo conectando la cámara directamente a una impresora DPOF. Se requiere una tarjeta de memoria para poder crear una orden de impresión.

Crear una orden de impresión

1 Pulse **OK** durante la reproducción y seleccione **[]**.

2 Seleccione **[]** o **[ALL]** y pulse **OK**.

Fotografía individual

Pulse **<>** para seleccionar la imagen que desea definir como reserva de impresión y, a continuación, pulse **Δ ▽** para establecer el número de impresiones.

- Para ajustar la reserva de impresión para varias fotografías, repita esta misma operación. Pulse **OK** cuando hay seleccionado todas las fotografías deseadas.

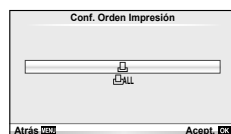

Todas las fotografías

Seleccione **[ALL]** y pulse el botón **OK**.

3 Seleccione el formato de fecha y hora y pulse **OK**.

Sin F/H	Las fotografías se imprimen sin fecha y sin hora.
Fecha	Todas las fotografías seleccionadas se imprimen con la fecha de la toma.
Hora	Todas las fotografías seleccionadas se imprimen con la hora de la toma.



4 Seleccione **[Accept.]** y pulse **OK**.

! Precauciones

- No puede usar la cámara para modificar órdenes de impresión creadas en otros dispositivos. Si crea una nueva orden de impresión se elimina cualquier orden de impresión creada con otro dispositivo.
- Las órdenes de impresión no pueden incluir fotos en 3D, imágenes RAW ni vídeos.

Eliminación de todas las fotografías o de las seleccionadas de la orden de impresión

Puede reajustar todos los datos de la reserva de impresión o sólo los datos de las fotografías seleccionadas.

- 1 Pulse **OK** durante la reproducción y seleccione **[F]**.
- 2 Seleccione **[F]** y pulse **OK**.
 - Para quitar todas las fotografías de la orden de impresión, seleccione [Cancelar] y pulse **OK**.
 - Para salir sin eliminar todas las fotografías, seleccione [Mantener] y pulse **OK**.
- 3 Pulse **<D>** para seleccionar imágenes que desee eliminar de la orden de impresión.
 - Utilice **∇** para ajustar el número de impulsos a 0. Pulse **OK** una vez que haya eliminado todas las fotografías deseadas de la orden de impresión.
- 4 Seleccione el formato de fecha y hora y pulse **OK**.
 - Este ajuste será aplicado en todas las imágenes que poseen datos de reserva de impresión.
- 5 Seleccione [Acept.] y pulse **OK**.

Impresión directa (PictBridge)

Al conectar la cámara a una impresora compatible de tecnología PictBridge utilizando el cable USB, podrá imprimir directamente las fotografías grabadas.

- 1 Conecte la cámara a la impresora usando el cable USB suministrado y encienda la cámara.

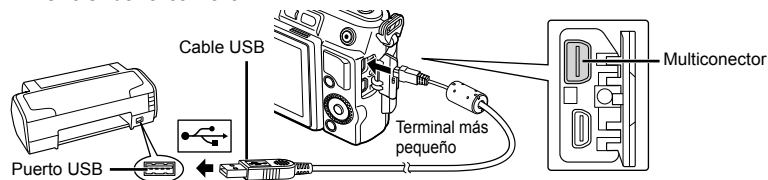

- Utilice una batería completamente cargada para imprimir.
 - Cuando se enciende la cámara, deberá aparecer un cuadro de diálogo en el monitor solicitando que elija un anfitrión. Si no fuese así, seleccione [Auto] como [Modo USB] (P. 74) en los menús personalizados de la cámara.
- 2 Utilice **Δ** **∇** para seleccionar [Imprimir].
 - Aparece el mensaje [Un Momento], seguido del cuadro de diálogo de selección del modo de impresión.
 - Si, después de varios minutos, no se visualiza la pantalla, desconecte el cable USB y vuelva a empezar desde el Paso 1.



Vaya a “Impresión personalizada” (P. 93).

⚠ Precauciones

- Las fotos en 3D, las imágenes RAW y los vídeos no pueden imprimirse.

Impresión fácil

Utilice la cámara para visualizar la imagen que desea imprimir antes de conectar la impresora con el cable USB.

1 Utilice <D> para visualizar en la cámara las fotografías que quiere imprimir.

2 Pulse ▷.

- La pantalla de selección de fotografías aparece cuando se ha terminado la impresión. Para imprimir otra fotografía, use <D> para seleccionar la imagen, y presione OK.
- Para salir de este modo, desenchufe el cable USB de la cámara mientras se visualiza la pantalla de selección de fotografías.

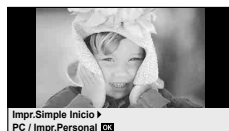

Impresión personalizada

1 Siga la guía de funcionamiento para ajustar una opción de impresión.

Selección del modo de impresión

Seleccione el tipo de impresión (modo de impresión). Los modos de impresión disponibles son los que se indican a continuación.

Imprimir	Imprime las fotografías seleccionadas.
Impr. Todo	Imprime todas las fotografías almacenadas en la tarjeta y realiza una copia de cada fotografía.
Imp. Multi	Imprime múltiples copias de una imagen en cuadros separados en una sola hoja.
Todo Ind.	Imprime un índice de todas las fotografías almacenadas en la tarjeta.
Orden Impresión	Imprime de acuerdo con la reserva de impresión efectuada. Si no hay ninguna fotografía con reserva de impresión, esta función no estará disponible.

Ajuste de las opciones del papel de impresión

Este ajuste varía dependiendo del tipo de impresora. Si sólo está disponible la configuración ESTÁNDAR de la impresora, no podrá cambiar los ajustes.

Tamaño	Ajusta el tamaño de papel compatible con la impresora.
Sin Bordes	Selecciona si la fotografía se imprimirá en la página entera o dentro de un marco blanco.
Fotos/Hoja	Selecciona el número de fotografías por hoja. Se visualiza tras haber seleccionado [Imp. Multi].

Selección de fotografías que desea imprimir

Seleccione las fotografías que desea imprimir. Las fotografías seleccionadas pueden imprimirse posteriormente (reserva de una sola imagen) o la fotografía actualmente visualizada puede imprimirse inmediatamente.



Imprimir (OK)	Imprime la fotografía visualizada. Si hay una fotografía a la cual se le ha aplicado la reserva [Impr.1C.] sólo se imprimirá esa fotografía reservada.
Impr.1C. (▢)	Aplica la reserva de impresión a la fotografía actualmente indicada. Si quiere aplicar la reserva a otras fotografías tras aplicar [Impr.1C.], utilice <> para proceder a la correspondiente selección.
Mas (▾)	Ajusta el número de impresiones y otras opciones disponibles para la fotografía visualizada actualmente, y si desea o no imprimirla. Para el funcionamiento, consulte "Ajuste de los datos de impresión" en la siguiente sección.

Ajuste de los datos de impresión

Seleccione imprimir o no los datos de impresión, como por ejemplo, la fecha y hora o el nombre de archivo en la fotografía. Si el modo de impresión está ajustado en [Impr. Todo] y [Opciones] está seleccionado, aparecen las siguientes opciones.

	Ajusta el número de impresiones.
Fecha	Imprime la fecha y hora grabadas en la fotografía.
Nom. Arch.	Imprime el nombre de archivo grabado en la fotografía.
	Recorta la imagen para imprimirla. Utilice el dial para seleccionar el tamaño de recorte y Δ ▽ <> para posicionar el recorte.

2 Una vez que ha ajustado los datos de impresión y las fotografías a imprimir, seleccione [Imprimir] y, a continuación, pulse **OK**.

- Para detener y cancelar la impresión, pulse **OK**. Para reanudar la impresión, seleccione [Continuar].

■ Cancelación de la impresión

Para cancelar la impresión, seleccione [Cancelar] y pulse **OK**. Tenga presente que todos los cambios de la orden de impresión se perderán; para cancelar y regresar al paso anterior, donde podrá cambiar la presente orden de impresión, pulse **MENU**.

Conexión de la cámara a un ordenador

■ Windows

1 Inserte el CD suministrado en una unidad de CD-ROM.

Windows XP

- Aparecerá el cuadro de diálogo "Configuración".

Windows Vista/Windows 7

- Aparecerá el cuadro de diálogo Autorun. Haga clic en "OLYMPUS Setup" para mostrar el cuadro de diálogo "Configuración".



! Precauciones

- Si no aparece el cuadro de diálogo "Configuración", seleccione "Mi PC" (Windows XP) o "Equipo" (Windows Vista/Windows 7) desde el menú de inicio. Haga doble clic en el icono del CD-ROM (OLYMPUS Setup) para abrir la ventana "OLYMPUS Setup" y, a continuación, haga doble clic en "LAUNCHER.EXE".
- Si aparece el cuadro de diálogo "User Account Control" (Control de cuentas de usuario), haga clic en "Yes" (Sí) o "Continue" (Continuar).

2 Siga las instrucciones en pantalla de tu ordenador.

! Precauciones

- Si no aparece nada en la pantalla de la cámara ni siquiera después de conectar la cámara al ordenador, es posible que la batería esté agotada. Utilice una batería totalmente cargada.

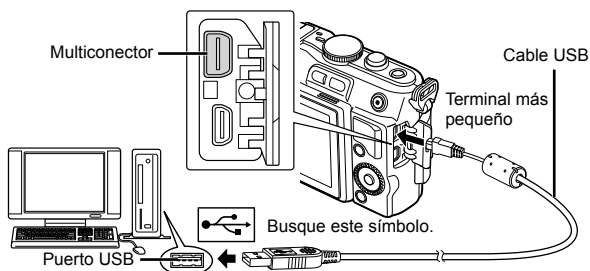

! Precauciones

- Cuando la cámara esté conectada a cualquier otro dispositivo vía USB, aparecerá un mensaje para seleccionar un tipo de conexión. Seleccione [Guardado].

3 Registre su producto Olympus.

- Haga clic en el botón "Registro" y siga las instrucciones en pantalla.

4 Instale OLYMPUS Viewer 2.

- Compruebe los requisitos del sistema antes de iniciar la instalación.
- Haga clic en el botón "OLYMPUS Viewer 2" y siga las instrucciones en pantalla para instalar el software.

OLYMPUS Viewer 2	
Sistema operativo	Windows XP (Service Pack 2 o posterior)/Windows Vista/ Windows 7
Procesador	Pentium 4 1,3 GHz o superior (Se necesita un procesador Core2Duo a 2,13 GHz para reproducir vídeo)
RAM	1 GB o superior (se recomienda 2 GB o superior)
Espacio libre en el disco duro	1 GB o superior
Ajustes del monitor	1024 × 768 píxeles o superior Mínimo 65 536 colores (se recomienda 16 770 000 colores)

- Consulte la ayuda en línea para obtener información sobre la utilización del software.

■ Macintosh

1 Inserte el CD suministrado en una unidad de CD-ROM.

- Los contenidos del disco deberán mostrarse automáticamente en el Finder. Si no es así, haga doble clic en el icono del CD del escritorio.
- Haga doble clic en el icono "Setup" para mostrar el diálogo de "Configuración".



2 Instale OLYMPUS Viewer 2.

- Compruebe los requisitos del sistema antes de iniciar la instalación.
- Haga clic en el botón "OLYMPUS Viewer 2" y siga las instrucciones en pantalla para instalar el software.



OLYMPUS Viewer 2	
Sistema operativo	Mac OS X v10.4.11–v10.7
Procesador	Intel Core Solo/Duo 1,5 GHz o superior
RAM	1 GB o superior (se recomienda 2 GB o superior)
Espacio libre en el disco duro	1 GB o superior
Ajustes del monitor	1024 × 768 píxeles o superior Mínimo 32 000 colores (se recomienda 16 770 000 colores)

- Se pueden seleccionar otros idiomas en el desplegable. Para obtener información sobre la utilización del software, consulte la ayuda en línea.

Copia de fotografías a un ordenador sin OLYMPUS Viewer 2

Su cámara admite la Clase de Almacenamiento Masivo USB. Se puede transferir las imágenes a un ordenador conectando la cámara al ordenador con el cable USB suministrado. Los siguientes sistemas operativos son compatibles con la conexión USB:

Windows: Windows XP Home Edition/
Windows XP Professional/
Windows Vista/Windows 7

Macintosh: Mac OS X versión 10.3 o posterior

1 Apague la cámara y conéctela al ordenador.

- La ubicación del puerto USB depende del ordenador. Para más detalles, consulte el manual de su ordenador.

2 Encienda la cámara.

- Se visualiza la pantalla de selección para la conexión USB.



3 Pulse Δ ∇ para seleccionar [Guardado]. Pulse $\text{\textcircled{OK}}$.

4 El ordenador reconoce la cámara como un dispositivo nuevo.

! Precauciones

- Si está usando Windows Photo Gallery para Windows Vista o Windows 7, seleccione [MTP] en el paso 3.
- La transferencia de datos no estará garantizada en las siguientes condiciones, incluso si el ordenador está equipado con un puerto USB.
 - Ordenadores con un puerto USB agregado por medio de una tarjeta de ampliación, etc.
 - Ordenadores sin un SO instalado de fábrica
 - Ordenadores de fabricación casera
- No podrá utilizar los controles de la cámara mientras ésta esté conectada a un ordenador.
- Si el cuadro de diálogo mostrado en el Paso 2 no aparece cuando la cámara se conecta a un ordenador, seleccione [Auto] como [Modo USB] (P. 74), dentro de los menús personalizados de la cámara.

Consejos e información sobre la captura de fotografías

La cámara no se enciende, aunque la batería está cargada

La batería no está totalmente cargada

- Cargue la batería con el cargador.

La batería no funciona temporalmente debido al frío

- El rendimiento de la batería disminuye con temperaturas bajas. Retire la batería y caliéntela guardándola en su bolsillo durante unos minutos.

No hace fotografías mientras el botón disparador está pulsado

La cámara se ha apagado automáticamente

- La cámara entra automáticamente en el modo de reposo para reducir el consumo de energía si no se realiza ninguna operación durante un periodo definido de tiempo. [Modo Inactiv.] (P. 74)

Si no se realiza ninguna operación durante un tiempo definido (5 minutos) después de que la cámara haya entrado en el modo de reposo, la cámara se apagará automáticamente.

El flash está cargando

- En el monitor parpadeará la marca ⚡ cuando la carga está en progreso. Espere que deje de parpadear, después pulse el botón disparador.

Incapaz de enfocar

- La cámara no puede enfocar en objetos que estén demasiado cerca de la cámara o que no estén adecuados para enfoque automático (la marca de confirmación de AF parpadeará en el monitor). Aumente la distancia al objeto o enfoque en un objeto de contraste elevado a la misma distancia de la cámara que el objeto principal, componga la fotografía, y realice la toma.

Casos de enfoque difícil

En las siguientes situaciones, puede que sea complicado enfocar utilizando el modo automático.

La marca de confirmación AF está parpadeando. Estos objetos no están enfocados.

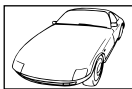

Objetos con poco contraste



Exceso de luz muy brillante en el centro del cuadro

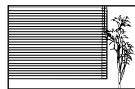

Objetos sin líneas verticales

La marca de confirmación AF se ilumina, pero el objeto no está enfocado.



Objetos a diferentes distancias

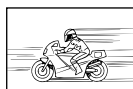

Objetos de movimiento rápido



El objeto no está posicionado dentro del área AF

El ajuste de reducción de ruido se activa

- Cuando se fotografía escenas nocturnas, las velocidades de obturación son más lentas y tienden a aparecer ruidos en las imágenes. La cámara activa el proceso de reducción de ruido después de hacer tomas a velocidades de obturación lentas. Durante dicho proceso no es posible hacer tomas. Puede ajustar [Reduc. Ruido] en [Off].
 [Reduc. Ruido] (P. 75)

Se ha reducido el número de objetivos AF

El número y el tamaño de objetivos AF varía según la proporción, ajustes de grupo de objetos, y la opción seleccionada por [Teleconvertidor digital].

La fecha y la hora no se han ajustado

La cámara se utiliza con los ajustes de fábrica

- La fecha y la hora no se han ajustado en el momento de la compra. Asegúrese de ajustar la fecha y la hora antes de utilizar la cámara.  "Ajuste de fecha/hora" (P. 16)

La batería ha sido retirada de la cámara

- Los ajustes de fecha y hora volverán a los ajustes predeterminados de fábrica si la cámara se deja sin la batería durante aproximadamente 1 día. Los ajustes se cancelarán antes aún si la batería se instaló en la cámara sólo durante un breve período de tiempo antes de retirarla. Antes de tomar fotografías importantes, asegúrese de que los ajustes de fecha y hora sean correctos.

Las funciones ajustadas son restauradas según los valores predeterminados en fábrica

Cuando gire el disco de modo o apague la cámara en un modo de fotografiado que no sea **P**, **A**, **S** o **M**, las funciones cuyos valores han sido cambiados serán restauradas a sus valores predeterminados en fábrica.

La imagen captada aparece toda blanca

Esta situación puede presentarse cuando la fotografía se hace a contraluz o casi a contraluz. Esto se debe a un fenómeno conocido como reflejo o imagen fantasma. En lo posible, cree una composición en la que la fuente de luz fuerte no se capte en la imagen. Puede haber reflejos, incluso cuando no haya una fuente de luz en la imagen. Utilice un parasol para proteger el objetivo de la fuente de luz. Si el parasol no es efectivo, utilice la mano para proteger el objetivo de la luz.

 "Objetivos intercambiables" (P. 106)

Aparecen puntos brillantes en el objeto de la fotografía

Esto puede ser resultado de la presencia de píxeles bloqueados en el dispositivo de captación de imagen. Ejecute [Mapeo Pix.].









Si el problema todavía persiste, repita la operación de mapeo de píxeles unas cuantas veces.  "Mapeo Pix. - Verificación de las funciones de procesamiento de imágenes" (P. 103)





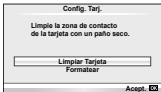



Funciones que no se pueden seleccionar desde los menús

Cuando se utilizan las teclas de control, hay algunas funciones que no se pueden seleccionar desde los menús.

- Dichas funciones no se pueden configurar con el modo de fotografiado actual.
- Funciones que no se pueden configurar debido a un ajuste previo realizado en otra opción: Combinación de [] y [Reduc. Ruido], etc.

Códigos de error

Indicación en el monitor	Causas posibles	Acciones correctivas
 Sin Tarjeta	La tarjeta no está insertada o no puede ser reconocida.	Inserte la tarjeta u una tarjeta distinta.
 Err. Tarj.	Hay un problema en la tarjeta.	Inserte nuevamente la tarjeta. Si el problema persiste, formateela. Si no se puede formatear la tarjeta, no podrá utilizarla.
 Protec. Escr.	No se puede escribir en la tarjeta.	El botón de protección de escritura de la tarjeta está puesto en "LOCK". Suelte el botón. (P. 105)
 Tarj.Llena	<ul style="list-style-type: none"> La tarjeta está llena. No se puede hacer más fotografías o no se puede registrar más información; como por ejemplo, reservas de impresión. No hay espacio en la tarjeta y la reserva de impresión o las imágenes nuevas no se pueden grabar. 	Reemplace la tarjeta o borre las fotografías no deseadas. Antes de borrarlas, transfiera las imágenes importantes a un PC.
	No se puede leer la tarjeta. La tarjeta puede no haber sido formateada.	<ul style="list-style-type: none"> Seleccione [Limpiar Tarjeta], presione OK y apague la cámara. Extraiga la tarjeta y limpie la superficie metálica con un paño suave y seco. Seleccione [Formatear] ▶ [Si] y, a continuación, presione OK para formatear la tarjeta. Al formatear la tarjeta se borran todos los datos incluidos en ella.
 Sin Imágenes	No hay fotografías en la tarjeta.	La tarjeta no contiene fotografías. Grabe fotografías y reproduzcalas.
 Error Imagen	La fotografía seleccionada no se puede visualizar para su reproducción debido a un problema con dicha fotografía. O la fotografía no se puede utilizar para su reproducción en esta cámara.	Utilice el software de procesamiento de imágenes para visualizar la fotografía en un PC. Si no se puede efectuar esta operación, el archivo de imagen está dañado.
 La imagen no se puede editar	Las fotografías tomadas con otra cámara no se pueden editar en esta cámara.	Utilice software de procesamiento de imágenes para editar la fotografía.
 Error Imagen	Las imágenes no se pueden transferir entre dispositivos que actualmente están recibiendo o transmitiendo datos.	Aumente la cantidad de memoria disponible en la tarjeta; por ejemplo, elimine las imágenes que no desee o elija un tamaño más pequeño para las imágenes a transmitir.

Indicación en el monitor	Causas posibles	Acciones correctivas
 °C/°F		Apague la cámara y espere a que descienda la temperatura interna.
 La temperatura interior de la cámara es alta. Espere a que se enfríe.	La temperatura interna de la cámara se ha elevado debido al fotografiado secuencial.	Espere un momento a que la cámara se apague automáticamente. Deje que la temperatura interna de la cámara baje antes de volver a utilizarla.
 Bater. Agotada	La batería está vacía.	Recargue la batería.
 Sin Conexión	La cámara no está conectada correctamente a un ordenador, impresora, pantalla HDMI, u otro dispositivo.	Vuelva a conectar la cámara.
 No Hay Papel	No hay papel en la impresora.	Cargue papel en la impresora.
 No Hay Tinta	Se ha agotado la tinta de la impresora.	Reemplace el cartucho de tinta de la impresora.
 Atascada	El papel se ha atascado.	Retire el papel atascado.
Camb. Ajustes	Se ha sacado el cartucho de papel de la impresora o se ha accionado la impresora mientras se estaban ejecutando ajustes en la cámara.	No accione la impresora mientras esté haciendo ajustes en la cámara.
 Error Impr.	Hay un problema con la impresora y/o la cámara.	Apague la cámara y la impresora. Verifique la impresora y solucione cualquier problema antes de volver a encender la alimentación.
 Impr. Imposib.	Las fotografías que fueron grabadas en otras cámaras, no pueden imprimirse con esta cámara.	Utilice un ordenador personal para imprimir.
Objetivo bloqueado. Por favor, extienda el objetivo.	El objetivo del objetivo retráctil permanece retraído.	Extienda el objetivo. (P. 13)
Compruebe el estado del objetivo.	Se ha producido una anomalía entre la cámara y el objetivo.	Apague la cámara, compruebe la conexión con el objetivo y vuelva a encender la cámara.

Limpeza y almacenamiento de la cámara

Limpeza de la cámara

Apague la cámara y retire la batería antes de limpiar la cámara.

Superficie externa:

- Limpie ligeramente con un paño suave. Si la cámara está muy sucia, humedezca el paño en agua jabonosa suave y escúrralo bien. Limpie la cámara con el paño húmedo y luego séquela con un paño seco. Si se ha usado la cámara en la playa, utilice un paño humedecido con agua limpia y escúrralo bien.

Monitor:

- Limpie ligeramente con un paño suave.

Objetivo:

- Quite el polvo del objetivo con un soplador mecánico disponible comercialmente. Para los objetivos, limpie suavemente con un papel de limpieza de objetivos.

Guardado

- Cuando no utilice la cámara durante un período de tiempo prolongado, retire la batería y la tarjeta. Guarde la cámara en un lugar fresco, seco y bien ventilado.
- Inserte la batería periódicamente y revise las funciones de la cámara.
- Elimine el polvo y cualquier otro objeto extraño de las tapas del cuerpo y la parte trasera antes de encajarlas.
- Coloque la tapa del cuerpo en la cámara para evitar la entrada de polvo en el interior de la unidad, cuando no haya ningún objetivo acoplado. Asegúrese de volver a colocar las tapas de los objetivos frontal y trasero antes de guardar los objetivos.
- Limpie la cámara tras su uso.
- No almacene la cámara con repelente para insectos.

Limpeza y revisión del elemento de captación de imagen

Esta cámara incorpora una función de reducción de polvo para impedir la entrada de polvo en el dispositivo de captación de imagen, y retirar mediante vibraciones ultrasónicas el polvo o suciedad de la superficie de este dispositivo. La función de reducción de polvo funciona cuando se enciende la cámara.

La función de reducción de polvo funciona al mismo tiempo que el mapeo de píxeles, que comprueba el dispositivo de captación de imagen y los circuitos de procesamiento de imágenes. Dado que la función de reducción de polvo se activa cada vez que se enciende la alimentación de la cámara, la cámara debe mantenerse derecha para que la función de reducción de polvo sea efectiva.

Precauciones

- No utilice disolventes fuertes como benceno o alcohol, ni paños tratados químicamente.
- Evite guardar la cámara en lugares donde se empleen productos químicos, para proteger la cámara contra corrosiones.
- Puede formarse moho si se deja el objetivo sucio.
- Verifique cada parte de la cámara antes de usarla en el caso de no haberla utilizado durante un largo tiempo. Antes de tomar fotografías importantes, asegúrese de realizar una toma de prueba y confirme que la cámara funcione perfectamente.

Mapeo Píx. - Verificación de las funciones de procesamiento de imágenes

La función de mapeo de píxeles permite que la cámara verifique y ajuste el elemento de captación de imagen y las funciones de procesamiento de imágenes. Después de utilizar el monitor o de efectuar tomas continuas, espere por lo menos un minuto hasta utilizar la función de mapeo de píxeles, para asegurarse de que está funcionando correctamente.

1 Seleccione [Mapeo Píx.] en  Menú personalizado (P. 78) pestaña .

2 Presione , a continuación presione .

- Aparece la barra [Procs.] cuando el mapeo de píxeles está en progreso. Cuando termine el mapeo de píxeles, se restaurará el menú.

Precauciones

- Si se apaga la cámara accidentalmente durante el mapeo de píxeles, empiece nuevamente desde el Paso 1.

Batería y cargador

- Utilice la batería individual de iones de litio Olympus. Utilice exclusivamente baterías recargables OLYMPUS.
- El consumo de alimentación de la cámara varía considerablemente dependiendo del uso y otras condiciones.
- Como las operaciones siguientes requieren un consumo considerable de alimentación, incluso sin hacer fotografías, la batería se agotará rápidamente.
 - Utilizar el enfoque automático repetidamente pulsando el botón disparador hasta la mitad del recorrido en el modo de fotografiado.
 - Visualizar imágenes en el monitor durante períodos prolongados.
 - La conexión a un ordenador o a una impresora.
- Cuando utilice una batería agotada, es posible que la cámara se apague sin mostrar ninguna señal de advertencia que indique que la batería está baja.
- En el momento de la compra, la batería no se facilita totalmente cargada. Cargue la batería utilizando el cargador designado antes de su utilización.
- El tiempo de carga normal de la batería recargable suministrada es de aproximadamente 3 horas y 30 minutos (aproximadamente).
- No intente utilizar cargadores que no estén diseñados específicamente para utilizarse con la batería suministrada, ni usar baterías que no estén diseñadas específicamente para utilizarse con el cargador suministrado.

Precauciones

- Si la batería se sustituye por un tipo de batería no apropiado, podría producirse una explosión. Siga las instrucciones para desechar la batería usada "Precauciones al manipular la batería" (P. 122).

Uso del cargador en el extranjero

- El cargador puede utilizarse en la mayoría de tomas de corriente domésticas dentro del rango de 100V a 240V AC (50/60Hz) en todo el mundo. Sin embargo, dependiendo del país o de la zona en la que se encuentre, la toma de corriente de CA de pared puede tener una forma distinta y el cargador puede requerir un adaptador de enchufe que se adecue a la toma de corriente. Para más detalles, consulte a un electricista local o a su agente de viajes.
- No utilice adaptadores de viaje comercialmente disponibles para cargar la cámara, ya que puede deteriorar su funcionamiento.

Tarjetas válidas

En este manual, todos los dispositivos de almacenamiento se describen como “tarjetas”. Pueden utilizarse con esta cámara los siguientes tipos de tarjetas de memoria SD (disponible en comercios): SD, SDHC, SDXC, y Eye-Fi. Para obtener la información más reciente, visite la página Web OLYMPUS.



Botón de protección de escritura de tarjeta SD

El cuerpo de la tarjeta SD tiene un botón de protección de escritura. Si corre el botón al costado “LOCK”, no será posible escribir en la tarjeta, eliminar datos o formato. Vuelva a colocar el selector en la posición de desbloqueo para permitir la escritura.



! Precauciones

- Los datos en la tarjeta no se borrarán completamente ni siquiera luego de formatear la tarjeta o de borrar los datos. Al desecharla, destruya la tarjeta para prevenir la fuga de información personal.
- Las tarjetas SD “FlashAir” incorporan conectividad inalámbrica a redes de área local y no se pueden formatear. Utilice el software que le entregaron con su tarjeta FlashAir para formatearla.
- Use la tarjeta FlashAir o Eye-Fi en conformidad con las leyes y normativas vigentes en el país donde se utilice la cámara. Saque la tarjeta FlashAir o Eye-Fi de la cámara o desactive la función de conectividad de la tarjeta en aviones y otros lugares en los que su uso esté prohibido. (Uso de la opción de conexión del teléfono inteligente (P. 69), Menú personalizado [Eye-Fi] (P. 79))
- La tarjeta FlashAir o Eye-Fi puede calentarse durante su uso.
- Si se usa una tarjeta FlashAir o Eye-Fi, la batería puede gastarse más rápido.
- Si se usa una tarjeta FlashAir o Eye-Fi, la cámara puede funcionar más lento.
- Si coloca el interruptor de protección de escritura de una tarjeta FlashAir en la posición “LOCK”, no podrá utilizar la función de conexión inalámbrica a redes de área local.

Elija una lente según la escena y su propósito creativo. Utilice objetivos diseñados exclusivamente para el sistema Micro Four Thirds y que contengan la etiqueta M.ZUIKO DIGITAL o el símbolo mostrado a la derecha.



Con un adaptador, también puede utilizar objetivos del sistema Four Thirds y OM.

! Precauciones

- Cuando coloque o cuando retire la tapa de la cámara y el objetivo, deje el montaje del objetivo en la cámara, pero posicionado hacia abajo. Esto evitará que polvo o cualquier otro objeto extraño se introduzca en la cámara.
- No retire la tapa de la cámara ni coloque el objetivo en lugares donde haya polvo.
- No dirija el objetivo acoplado a la cámara hacia el sol. Esto puede deteriorar el funcionamiento de la cámara o, incluso, quemar ésta debido al efecto de aumento de la luz del sol enfocando a través del objetivo.
- Tenga cuidado de no perder la tapa del cuerpo de la cámara y la tapa trasera.
- Coloque la tapa del cuerpo en la cámara para evitar la entrada de polvo en el interior de la unidad, cuando no haya ningún objetivo acoplado.

Especificaciones del objetivo M.ZUIKO DIGITAL

■ Nombres de las piezas

- 1 Tapa frontal
- 2 Rosca de montura del filtro
- 3 Anillo de enfoque
- 4 Anillo de zoom (sólo objetivos zoom)
- 5 Índice de montura
- 6 Tapa trasera
- 7 Contactos eléctricos
- 8 Interruptor UNLOCK (solo objetivos retráctiles)
- 9 Anillo decorativo (solo ciertos objetivos; sacarlo cuando se instale un parasol)

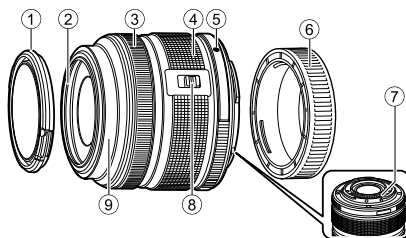

■ Uso de objetivos con zoom motorizado y funciones macro (ED 12-50 mm f3.5-6.3 EZ)

La operación del objetivo se determina mediante la posición del anillo de zoom.

Botón **MACRO**

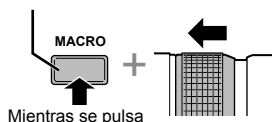

Mientras se pulsa

Anillo de zoom

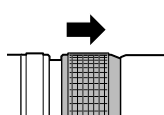
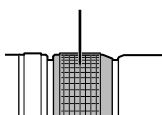

MACRO

E-ZOOM

M-ZOOM

E-ZOOM (Zoom motorizado)	Gire el anillo de zoom para el zoom motorizado. La velocidad de zoom viene determinada por la rotación.
M-ZOOM (Zoom manual)	Gire el anillo de zoom para acercar y alejar el zoom.
MACRO (Macrofotografía)	Para fotografiar sujetos a una distancia de entre 0,2 a 0,5 m, presione el botón MACRO (C) y deslice el anillo de zoom hacia adelante. El zoom no está disponible.

- La función del botón **L-Fn** se puede seleccionar en el menú personalizado de la cámara.

■ Combinaciones de objetivos y cámara

El objetivo	Cámara	Fijación	AF	Medición
Objetivo del sistema Micro Four Thirds	Cámara del sistema Micro Four Thirds	Sí	Sí	Sí
Objetivo del sistema Four Thirds		Fijación posible con adaptador de montaje	Sí*1	Sí
Objetivos del Sistema OM			No	Sí*2
Objetivo del sistema Micro Four Thirds	Cámara del sistema Four Thirds	No	No	No

*1 No se puede usar [C-AF] ni [C-AF+TR] de [Modo AF].

*2 No es posible realizar una medición exacta.

■ Principales especificaciones del objetivo

Opciones	14-42mm f3.5-5.6 II R	ED40-150mm f4.0-5.6R	ED14-150mm f4.0-5.6	ED12-50mm f3.5-6.3EZ
Montura	Montaje Micro Four Thirds			
Distancia focal	14–42 mm	40–150 mm	14–150 mm	12–50 mm
Abertura máx.	f/3,5–5,6	f/4,0–5,6	f/4,0–5,6	f/3,5–6,3
Ángulo de la imagen	75°–29°	30,3°–8,2°	75°–8,2°	84°–24°
Configuración del objetivo	7 grupos, 8 objetivos	10 grupos, 13 objetivos	11 grupos, 15 objetivos	9 grupos, 10 objetivos
Control de diafragma	f/3,5–22	f/4,0–22	f/4,0–22	f/3,5–22
Ángulo de toma (Distancia focal)	0,25 m–∞ (14–19 mm) 0,3 m–∞ (20–42 mm)	0,9 m–∞	0,5 m–∞	0,35 m–∞ 0,2 m–0,5 m (modo macro)
Ajuste de enfoque	Cambio AF/MF			
Peso (excluyendo el parasol y la tapa)	113 g	190 g	260 g	212 g
Dimensiones (diámetro máx. × longitud)	ø56,5×50 mm	ø63,5×83 mm	ø63,5×83 mm	ø57×83 mm
Diámetro de rosca de montura del filtro	37 mm	58 mm	58 mm	52 mm

⚠ Precauciones

- Los bordes de las fotografías pueden cortarse si se utiliza más de un filtro o un filtro grueso.

Modo de grabación y tamaño de archivo/número de imágenes fijas almacenables

El tamaño de archivo de la tabla es aproximado, para archivos con una proporción de 4:3.

Modo de grabación	Número de píxeles (Num. Pixels)	Compresión	Formato de archivo	Tamaño del archivo (MB)	Número de imágenes fijas almacenables*
RAW	4608×3456	Compresión sin pérdida	ORF	Aprox. 17	41
L ¹ SF		1/2,7	JPEG	Aprox. 11	79
L ¹ F		1/4		Aprox. 7,5	114
L ¹ N		1/8		Aprox. 3,5	248
L ¹ B		1/12		Aprox. 2,4	369
M ¹ SF	1/2,7	Aprox. 5,6		155	
M ¹ F	1/4	Aprox. 3,4		257	
M ¹ N	1/8	Aprox. 1,7		508	
M ¹ B	1/12	Aprox. 1,2		753	
M ² SF	3200×2400	1/2,7		Aprox. 3,2	271
M ² F		1/4		Aprox. 2,2	398
M ² N		1/8		Aprox. 1,1	782
M ² B		1/12		Aprox. 0,8	1151
M ³ SF		2560×1920		1/2,7	Aprox. 3,2
M ³ F	1/4			Aprox. 2,2	398
M ³ N	1/8			Aprox. 1,1	782
M ³ B	1/12			Aprox. 0,8	1151
M ⁴ SF	1920×1440			1/2,7	Aprox. 1,8
M ⁴ F		1/4		Aprox. 1,3	701
M ⁴ N		1/8		Aprox. 0,7	1356
M ⁴ B		1/12	Aprox. 0,5	1968	
M ⁵ SF		1600×1200	1/2,7	Aprox. 1,3	678
M ⁵ F	1/4		Aprox. 0,9	984	
M ⁵ N	1/8		Aprox. 0,5	1906	
M ⁵ B	1/12		Aprox. 0,4	2653	
S ¹ SF	1280×960		1/2,7	Aprox. 0,9	1034
S ¹ F		1/4	Aprox. 0,6	1488	
S ¹ N		1/8	Aprox. 0,4	2773	
S ¹ B		1/12	Aprox. 0,3	3813	
S ² SF		1024×768	1/2,7	Aprox. 0,6	1564
S ² F	1/4		Aprox. 0,4	2260	
S ² N	1/8		Aprox. 0,3	4068	
S ² B	1/12		Aprox. 0,2	5547	
S ³ SF	640×480		1/2,7	Aprox. 0,3	3589
S ³ F		1/4	Aprox. 0,2	5085	
S ³ N		1/8	Aprox. 0,2	7627	
S ³ B		1/12	Aprox. 0,1	10170	

*Basado en una tarjeta SD de 1GB.

⚠ Precauciones

- El número de fotografías que se podrán almacenar puede cambiar de acuerdo con el sujeto fotografiado u otros factores como, por ejemplo, si se han hecho reservas de impresión o no. En determinadas circunstancias, el número de fotografías que aparecen en el monitor no cambiará incluso si realiza imágenes o borra imágenes almacenadas.
- El tamaño real del archivo varía según el objeto captado.
- El número máximo de imágenes fijas almacenables que se indica en el monitor es 9999.
- Para el tiempo de grabación disponible para vídeos, consulte la página web de Olympus.

Uso de unidades de flash externas diseñadas para esta cámara

Con esta cámara, puede usar una de las unidades de flash externas compradas por separado para obtener un flash que se adapte a sus necesidades. Los flashes externos se comunican con la cámara, lo cual le permite utilizar los modos de flash de esta cámara con los diferentes modos de control de flash disponibles, tales como TTL-AUTO y Super FP. En la cámara se puede montar una unidad externa de flash especificada para el uso con esta cámara acoplándola en la zapata de contacto de la cámara. El flash también se puede acoplar en el soporte del flash en la cámara por medio del cable de soporte (opcional). Consulte también el manual del flash externo. El límite superior de la velocidad de obturación cuando se utiliza un flash es de 1/200 s.

Funciones disponibles en las unidades de flash externas

Flash opcional	Modo de control del flash	GN (número de guía) (ISO100)	Modo RC
FL-600R	TTL-AUTO, AUTO, MANUAL, FP TTL AUTO, FP MANUAL	GN36 (85 mm*) GN20 (24 mm*)	✓
FL-300R	TTL-AUTO, MANUAL	GN20 (28 mm*)	✓
FL-14	TTL-AUTO, AUTO, MANUAL	GN14 (28 mm*)	–
RF-11	TTL-AUTO, MANUAL	GN11	–
TF-22		GN22	–

* Distancia focal del objetivo que puede utilizarse (calculada en base a una videocámara de 35 mm).

Toma de fotografías con flash controlado por mando a distancia inalámbrico

Las unidades de flash externas diseñadas para utilizarse con esta cámara y que cuenten con un modo de control remoto podrán emplearse para fotografías mediante flash inalámbrico. La cámara puede controlar el flash incorporado y unidades de flash remotas en hasta tres grupos independientes. Consulte el manual de instrucción de las unidades de flash externas para más detalles.

- 1 Ajuste las unidades remotas de flash al modo RC y colóquelas como desee.
 - Encienda las unidades de flash externas, pulse el botón MODE y seleccione el modo RC.
 - Seleccione un canal y un grupo para cada unidad de flash externa.
- 2 Seleccione [On] en [⚡ Modo RC] en el [📷 Menú de disparo 2 (P. 11)].
 - El panel Super Control cambia a modo RC.
 - Puede elegir una visualización del panel Super Control pulsando varias veces el botón **INFO**.
 - Seleccione un modo de flash (tenga en cuenta que la reducción de ojos rojos no está disponible en el modo RC).

3 Configure los ajustes de cada grupo en el panel Super Control.

Grupo

- Seleccione el modo de control de flash y ajuste la intensidad del flash de forma independiente para cada grupo. Para MANUAL, seleccione la intensidad del flash.

Permite definir los ajustes del flash de la cámara.

Valor de intensidad del flash

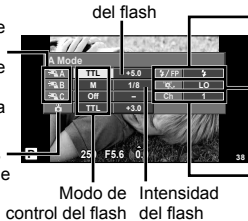

Flash normal/Flash Super FP
• Alterna entre el flash normal y el flash Super FP.

Nivel de luz de comunicación
• Ajuste el nivel de luz de comunicación en [HI], [MID] o [LO].

Canal
• Ajuste el canal de comunicación en el mismo canal utilizado en el flash.

4 Instale la unidad de flash suministrada y eleve el cabezal del flash.

- Después de confirmar que ha finalizado la carga de las unidades remotas e integradas de flash, realice una toma de prueba.

■ Alcance del control inalámbrico del flash

Posicione las unidades de flash inalámbricas de forma que sus sensores apunten a la cámara. La siguiente ilustración muestra las distancias aproximadas a las que puede posicionar las unidades de flash. El alcance real depende de las condiciones del lugar.

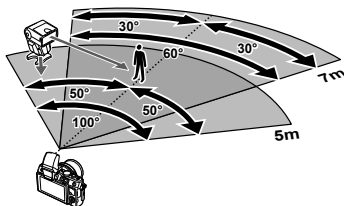

⚠ Precauciones

- Recomendamos que utilice un solo grupo de como máximo tres unidades remotas de flash.
- Las unidades remotas de flash no pueden utilizarse para sincronizaciones lentas de segunda cortinilla o exposiciones antigolpes superiores a 4 segundos.
- Si el sujeto se encuentra demasiado cerca de la cámara, los destellos de control emitidos por el flash suministrado podrían afectar a la exposición (este efecto puede reducirse disminuyendo la salida del flash suministrado mediante, por ejemplo, el uso de un difusor).
- El límite superior de la temporización de sincronización del flash es de 1/160 s cuando el flash se utiliza en modo de control remoto.

Otras unidades de flash externas

Al utilizar una unidad de flash de terceros proveedores en la zapata de contacto de la cámara, tenga en cuenta lo siguiente:

- El uso de unidades de flash obsoletas que aplican más de unos 24 V al contacto X de la zapata podría dañar la cámara.
- Conectar unidades de flash con contactos de señal que no cumplen con los requisitos de Olympus podría dañar la cámara.
- Utilice la cámara sólo en el modo de fotografiado **M** a velocidades de obturación inferiores a 1/160 seg. y con ajustes ISO distintos de [Auto].
- El control de flash sólo puede utilizarse cuando se ajusta manualmente el flash conforme a los valores de sensibilidad ISO y apertura seleccionados en la cámara. La luminosidad del flash se puede ajustar ya sea mediante la sensibilidad ISO o mediante la apertura.
- Utilice un flash con un ángulo de iluminación apropiado para el objetivo. El ángulo de iluminación se suele expresar en distancias focales equivalentes al formato de 35 mm.









Directorio del menú

*1: Puede ser añadido a [Mis Opciones].





*2: Se pueden restaurar los ajustes predeterminados seleccionando [Completo] para [Rest.].

*3: Se pueden restaurar los ajustes predeterminados seleccionando [Básico] para [Rest.].

Menú de fotografiado

Pestaña	Función	Por defecto	*1	*2	*3		
	Config. Tarj.	—				59	
	Reset/Mis Opciones	—		✓		59	
	Modo Fotografía	 Natural	✓	✓	✓	48	
		Imagen Parada	 N	✓	✓	✓	52
		Vídeo	MOV FullHD@30				
	Aspecto Imagen	4:3	✓	✓	✓	51	
	Teleconvertidor digital	Off	✓	✓	✓	65	
		<input type="checkbox"/>	✓	✓	✓	35	
	Estabil Imag	S-IS1 M-IS2	✓	✓	✓	47	
	Horquilla	AE BKT	Off				63
		WB BKT	A-B	Off			63
			G-M				
		FL BKT	Off	✓	✓	✓	63
		ISO BKT	Off				64
		ART BKT	Off				64
	HDR BKT	Off				64	
	Exposición Múltiple	Encuadre	Off				64
		Auto Aumento	Off		✓	✓	
		Combinar	Off				
		Modo RC	Off	✓	✓	✓	109

Menú reproducción

Pestaña	Función	Por defecto	*1	*2	*3		
		Inicio	—			42	
		BGM	Melancholy		✓		✓
		Efecto	Fundido		✓		✓
		Desplazam.	Todo		✓		✓
		Intervalo Diapo	3 seg		✓		
		Intervalo Vídeo	Corto		✓		
			On		✓	✓	66
Edición	Sel. Imagen	Edición RAW	—			66	
		Edic JPEG	—			67	
			—			68	
	Combinar Imagen	—				68	
		—				91	
Reset Segur		—				68	
Conexión a Smartphone		—				69	

Í Menú Opciones

Pestaña	Función	Por defecto	*1	*2	*3		
Í		—				16	
	*	—				70	
		± 0 , ± 0 , Vivid		✓	✓	70	
	Visual Imág	0,5 seg	✓	✓	✓	70	
	Pantalla Menú	Pantalla Menú	Off				70
		Pantalla Menú	Off		✓		
Firmware	—				70		

* Los ajustes varían dependiendo de la región donde se compre la cámara.

Menú personalizado

Pestaña	Función	Por defecto	*1	*2	*3		
	AF/MF						
	Modo AF	Imagen Parada	S-AF				72
		Vídeo	C-AF	✓	✓	✓	
	AF Siempre Activo		Off	✓	✓	✓	
	AEL/AFL	S-AF	mode1				
		C-AF	mode2	✓	✓	✓	
		MF	mode1				
	Reajus Obj.		On		✓	✓	
	BULB/Tiempo enfoque		On		✓	✓	
	Anillo Enfoque			✓	✓	✓	
	Asist MF		Off	✓	✓		
	Home				✓	✓	
	Iluminador AF		On	✓	✓	✓	
	Prior. Rostro			✓	✓		
	Botón/Dial						
Función Botón	Función						
	Función	REC	✓	✓	✓		
	Función						
	Función						
	Función	Func. Directa	✓	✓	✓		
Función Dial	Función	Detener AF.	✓	✓	✓		
	P						
	A	Apertura					
	S	Obturador	✓	✓			
Dirección Dial	M	Obturador					
	Exposición Menú	Mand Contr. 1					
Mand Contr. 1			✓	✓			
Lock	On		✓	✓	73		
Dial de modo	Off			✓			

Pestaña	Función		Por defecto	*1	*2	*3			
		Release/							
		Prior. Obtur.	Off	✓	✓	✓	73		
		Prior. C	On	✓	✓	✓			
		L fps	3 fps	✓	✓	✓			
		H fps	8 fps	✓	✓	✓			
		+ IS Off	On		✓				
	Prio. Est. Objetivo	Off	✓	✓	✓				
		Disp/		PC					
		HDMI	Salida HDMI	1080i		✓		73	
			Control HDMI	Off		✓			
		Salida Víd.		—					
			Ajuste Control	iAUTO	Menú Guiado		✓		
				P/A/S/M	Control Live		✓		
				ART	Menú Arte		✓		
				SCN	Menú Escena		✓		
			Ajuste Info	Info	Solo Imagen, Conjunto	✓	✓		✓
				LV-Info	Solo Imagen,	✓	✓		
			Ajuste	25, Calendario		✓	✓		
		Cuadrícula		Off		✓	✓		74
Opciones Modo Imagen		On		✓	✓				
Ajuste Histograma	Realzar	255			✓				
	Sombra	0			✓				
Guía Modo		On			✓				
Extend. LV		Off		✓	✓	✓			
Frecuencia		Normal		✓	✓	✓			
Modo Art Pantalla		mode1			✓				
Reducción parpadeo		Auto			✓				
Modo Primeros Planos		mode1			✓				
Primer Plano		mode1			✓				
Backlit LCD		Hold		✓	✓	✓			
Modo Inactiv.		1 min		✓	✓	✓			
		On		✓	✓	✓			
Modo USB		Auto		✓	✓	✓			
	Exp/		ISO						
	Pasos EV		1/3EV		✓	✓	✓		
	Reduc. Ruido		Auto		✓	✓	✓		
	Filtro Ruido		Estándar		✓	✓	✓		
	ISO		Auto		✓	✓	✓		
	Pasos ISO		1/3EV		✓	✓	✓		
	ISO Autom Activ		Límite Alto: 1600 Defecto: 200		✓	✓	✓		
	ISO Autom		P/A/S		✓	✓			
	Medición				✓	✓	✓		
	Lectura AEL		Auto		✓	✓	✓		
	BULB/TIEMPO temp.		8 min		✓	✓	✓		
	BULB en directo		Off		✓	✓			
	TIEMPO en directo		1 seg		✓	✓			
Elevac. Espejo		Off		✓	✓	✓			

Pestaña	Función		Por defecto	*1	*2	*3		
		Pers.					76	
		X-Sync.	1/250	✓	✓	✓		
		Límite Lento	1/60	✓	✓	✓		
		+	Off	✓	✓	✓		
		←-Color/WB						76
		Ajuste ←-	—	✓	✓	✓		
		Num. Middle	2560×1920	✓	✓	✓		
		Pixels Small	1280×960					
		Comp. Sombras	Off	✓	✓	✓		
		BB	Auto	A:0, G:0	✓	✓	✓	
		Todas	Todo Listo	—	✓	✓		
			Todo Rest	—	✓	✓		
		AUTO	Mant. color cálido	On	✓	✓	✓	
			+Bal. Blanc.	BB Auto	✓	✓	✓	
		Espac. Color	sRGB	✓	✓	✓		
	Grabar/Borrar						77	
	Borrado Rápido	Off	✓	✓	✓			
	RAW+JPEG Borrado	RAW+JPEG	✓	✓	✓			
	Nom Fichero	Rest.		✓				
	Edit. Nom Archivo	Off		✓				
	Prioridad Est.	No		✓	✓			
	Config. Ppp	350dpi		✓				
	Copyright	Info. Copyright	Off		✓			
		Nombre Del Artista	—					
		Nombre Copyright	—					
	Vídeo						78	
	Modo	P		✓	✓			
	Vídeo	On	✓	✓	✓			
	Efecto vídeo	Off		✓				
	Reducción ruido.	Off		✓				
Nivel de grabación	Estándar		✓					
	Utilidad						78	
	Mapeo Pix.	—						
	Cambio Exposición		±0	✓	✓			
	Aviso Nivel	±0		✓				
Ajustes pantalla táctil	On		✓	✓				
Eye-Fi	On		✓					
						79		

Menú Puerto para Accesorios

Pestaña	Función	Por defecto	*1	*2	*3			
	Compartir PENPAL							
	Por Favor, Espere		—				88, 90	
	Libro Direcciones	Lista Direcciones	—				90	
		Buscar Temp.	30seg		✓			
		Nuevo Emparej.	—					
	Mi PENPAL		—					
	Tamaño Imagen Env.		Tamaño 1: Pequ.		✓			
		Álbum PENPAL						
		Copiar Todas		—				90
		Reset Segur		—				
Uso Alb. Memoria		—						
Opciones Álbum		—						
Tamaño Copia Foto		Tamaño 2: Medio		✓				
	Visor Electrónico							
	Ajustar EVF		±0, ±0		✓	✓	90	

Especificaciones

■ Cámara

Tipo de producto	
Tipo de producto	Cámara digital con objetivos intercambiables del sistema Micro Four Thirds
El objetivo	M.Zuiko Digital, Objetivo del sistema Micro Four Thirds
Montaje de objetivo	Montaje Micro Four Thirds
Distancia focal equivalente en una cámara de 35 mm	Aprox. dos veces la distancia focal del objetivo
Dispositivo de captación de imagen	
Tipo de producto	Sensor Live MOS 4/3"
Nº de píxeles totales	Aprox. 17.200.000 píxeles
Nº de píxeles efectivos	Aprox. 16.050.000 píxeles
Tamaño de pantalla	17,3 mm (H) × 13,0 mm (V)
Proporción	1,33 (4:3)
Live View	
Sensor	Utiliza el sensor Live MOS
Campo de visión	100%
Monitor	
Tipo de producto	Pantalla LCD de TFT abatible de 3 pulgadas en color (hacia arriba: aprox. 170°; hacia abajo: aprox. 65°); pantalla táctil
Nº total de píxeles	Aprox. 460.000 puntos (proporción 16:9)
Obturador	
Tipo de producto	Obturador de cortinilla informatizado
Obturador	1/4000–60 seg., fotografía bulbo, fotografía time
Enfoque automático	
Tipo de producto	Sistema de detección de contraste del dispositivo de imagen
Puntos de enfoque	35 puntos
Selección del punto de enfoque	Auto, Opcional
Control de exposición	
Sistema de medición	Sistema de medición TTL (medición en el dispositivo de imagen) Medición digital ESP/Medición de la media ponderada del centro/ Medición de puntos
Rango medido	EV 0–20 (Medición digital ESP/Medición de la media ponderada del centro/Medición de puntos)
Modos de fotografiado	AUTO : iAUTO/ P : Programa AE (se puede realizar cambio de programa)/ A : Prioridad de apertura AE/ S : Prioridad de obturación AE/ M : Manual/ ART : Filtro artístico/ SCN : Escena/ FF : Vídeo
Sensibilidad ISO	200–25600 (pasos de 1/3, 1 EV)
Compensación de exposición	±3 EV (pasos de 1/3, 1/2, 1 EV)
Balance de blancos	
Tipo de producto	Dispositivo de captación de imagen
Configuración de modo	Automático/WB preajustado (7 ajustes)/WB personalizado/WB de un toque
Grabación	
Memoria	Tarjeta SD/SDHC/SDXC/Eye-Fi (compatible con UHS-I)
Sistema de grabación	Grabación digital, JPEG (según la Norma de diseño para un sistema de archivos para cámaras (DCF)), datos RAW, Formato MP
Estándares aplicables	Exif 2,3, Digital Print Order Format (DPOF), PRINT Image Matching III, PictBridge
Sonido con imágenes fijas	Formato Wave
Vídeo	MPEG-4 AVC/H.264 / Motion JPEG
Audio	Estéreo, PCM a 48 kHz
Reproducción	
Modos de reproducción	Reproducción de una sola imagen/reproducción en primer plano/ visualización del índice/visualización del calendario
Accionamiento	
Modos de accionamiento	Fotografiado de una sola imagen, fotografiado secuencial, con disparador automático
Fotografiado secuencial	Hasta 8 fps (📷)
Disparador automático	Tiempo operativo: 12 s / 2 s / Personalizado

Flash	
Modo de control del flash	TTL-AUTO (modo de flash previo TTL)/MANUAL
Velocidad de sincronización	1/250 seg. o inferior
Conector externo	
Multiconector (conector USB, conector AV)/micro conector HDMI (tipo D)/Puerto para accesorios	
Alimentación	
Batería	Batería de iones de litio × 1
Medidas/Peso	
Medidas	110,5 mm (An.) × 63,7 mm (Alt.) × 38,2 mm (Prof.) (excluyendo los salientes)
Peso	Aprox. 325 g (con la batería y la tarjeta)
Entorno de funcionamiento	
Temperatura	0 °C–40 °C (funcionamiento)/–20 °C–60 °C (almacenamiento)
Humedad	De 30 a 90% (funcionamiento)/De 10 a 90% (almacenamiento)

HDMI, el logo HDMI y High-Definition Multimedia Interface son marcas comerciales o marcas registradas de HDMI Licensing LLC.



■ FL-LM1 Flash

Número de guía	7 (ISO100·m) (10 (ISO200·m))
Ángulo de disparo	Abarca el ángulo de la imagen de un objetivo de 14 mm (equivalente a 28 mm en el formato de 35 mm)
Medidas	Aprox. 39,2 mm (An.) × 32,2 mm (Alt.) × 43,4 mm (Prof.)
Peso	Aprox. 25 g

■ Batería de iones de litio

Nº MODELO	BLS-5
Tipo de producto	Batería de iones de litio recargable
Tensión nominal	7,2 V CC
Capacidad nominal	1.150 mAh
Nº de cargas y descargas	Aprox. 500 veces (depende de las condiciones de uso)
Temperatura ambiente	0 °C–40 °C (carga)
Medidas	Aprox. 35,5 mm (An.) × 12,8 mm (Alt.) × 55 mm (Prof.)
Peso	Aprox. 44 g

■ Cargador de batería de iones de litio

Nº MODELO	BCS-5
Entrada nominal	100 V–240 V CA (50/60 Hz)
Salida nominal	8,35 V CC, 400 mA
Tiempo de carga	Aprox. 3 horas 30 minutos (temperatura ambiente)
Temperatura ambiente	0 °C–40 °C (funcionamiento)/ –20 °C–60 °C (almacenamiento)
Medidas	Aprox. 62 mm (An.) × 38 mm (Alt.) × 83 mm (Prof.)
Peso (sin cable de alimentación)	Aprox. 70 g

- El cable de CA suministrado con este dispositivo sirve únicamente para este dispositivo y no debe utilizarse con otros dispositivos. No utilice cables de otros dispositivos con este dispositivo.

EESPECIFICACIONES SUJETAS A CAMBIO SIN PREVIO AVISO NI OBLIGACIÓN A ELLO POR PARTE DEL FABRICANTE.

Alimentación



BLS-5
Batería de iones de litio



BCS-5
Cargador de batería de iones de litio

Operación remota

RM-UC1
Cable remoto



Cable de conexión

Cable USB /
Cable AV /
Cable HDMI

Empuñadura de la cámara

MCG-1/MCG-2/
MCG-3PR

Funda / Correa

Correa de hombro
Funda de la cámara

Sistema para fotografía submarina

Carcasa estanca

Tarjeta de Memoria*4

SD/SDHC/
SDXC/
Eye-Fi

Software

OLYMPUS Viewer
Software de gestión de foto digital

Visor



VF-1
Visor óptico

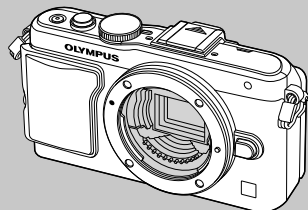

VF-2/VF-3
Visor Electrónico

E-PL5

Dispositivos del puerto para accesorios



OLYMPUS PENPAL PP-1*3
Unidad de comunicación

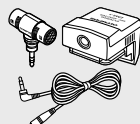

SEMA-1
Micrófono 1

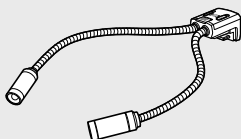

MAL-1
Luz Dirigible para Macro

*1 No todos los objetivos se pueden usar con el adaptador. Para conocer más detalles, consulte el sitio oficial web de Olympus. También, por favor note que la fabricación de de los Objetivos del Sistema OM se ha descontinuado.

*2 Si desea información sobre objetivos compatibles, consulte el sitio oficial web de Olympus.

 : Productos compatibles con la E-PL5

 : Productos comercialmente disponibles

Para obtener la información más reciente, visite la página Web OLYMPUS.

Objetivos



M.ZUIKO DIGITAL ED12-50mm f3.5-6.3 EZ
M.ZUIKO DIGITAL ED 12mm f2.0
M.ZUIKO DIGITAL 17mm f2.8
M.ZUIKO DIGITAL 45mm f1.8
M.ZUIKO DIGITAL ED 75mm f1.8
M.ZUIKO DIGITAL ED 60mm f2.8 Macro
M.ZUIKO DIGITAL 14-42mm f3.5-5.6 II R
M.ZUIKO DIGITAL ED 9-18mm f4.0-5.6
M.ZUIKO DIGITAL ED 14-150mm f4.0-5.6
M.ZUIKO DIGITAL ED 40-150mm f4.0-5.6 R
M.ZUIKO DIGITAL ED 75-300mm f4.8-6.7



MMF-2/MMF-3*1
Adaptador Four
Thirds



MF-2*1
Adaptadores de
OM 2



**Objetivos del
sistema Four Thirds**

**Objetivos del Sistema
OM**

Objetivo convertidor*2



FCON-P01
Ojo de pez



WCON-P01
Gran angular



MCON-P01
Macro

Flash



FL-14
Flash Electrónico



FL-600R
Flash Electrónico



FL-300R
Flash Electrónico

SRF-11 Juego de flash anular



RF-11*2
Flash de anillo

STF-22 Juego de flash doble

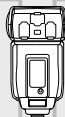

TF-22*2
Flash doble

FC-1 Controlador de flash para macro

11

Cuadro de sistema

*3 El OLYMPUS PENPAL sólo se puede utilizar en la región donde se compró. Dependiendo de las zonas, su uso puede infringir la normativa sobre las ondas y puede estar sujeto a sanción.

*4 Utilice la tarjeta SD con función de conexión inalámbrica o la tarjeta Eye-Fi con función de conexión inalámbrica en conformidad con las leyes y normativas vigentes en el país donde se esté utilizando la cámara.

Accesorios principales

Adaptador Four Thirds (MMF-2/MMF-3)



La cámara necesita de un adaptador de objetivo MMF-2 Four Thirds para colocar objetivos Four Thirds. Algunas características, como el enfoque automático, podrían no estar disponibles.

Cable remoto (RM-UC1)

Utilice cuando el más ligero movimiento de la cámara pueda resultar en fotografías borrosas, como por ejemplo en modo macro o fotografía bulbo. El cable remoto se conecta por el conector USB de la cámara.

Objetivos convertidores

Los objetivos convertidores se colocan en el objetivo de la cámara para realizar fotografías rápidas y sencillas de ojo de pez o macro. Consulte el sitio web de OLYMPUS para obtener información sobre los objetivos que pueden utilizarse.

- Utilice el accesorio de objetivo adecuado para el modo **SCN** (, , o ).

Iluminador para macro (MAL-1)

Utilícelo para iluminar objetos en fotografía macro, incluso a distancias en las que se produciría vifetado con el flash.

Micrófono (SEMA-1)

El micrófono puede colocarse a cierta distancia de la cámara para evitar la grabación de sonidos ambientales o el ruido del viento. También es posible utilizar micrófonos comerciales de terceros dependiendo de su propósito creativo. Recomendamos que use el cable extensor suministrado. (alimentación suministrada por medio de un miniconector estéreo de ø3,5 mm)

Visor electrónico (VF-2/VF-3)

Se puede utilizar el visor electrónico para ver la pantalla de disparo. Esto es conveniente cuando está en un lugar con mucho brillo, como bajo la luz solar directa, donde es difícil ver el monitor, o cuando utiliza la cámara en ángulo.

Empuñadura de la cámara

Si lo desea, puede sustituir la empuñadura de la cámara. Para sacar la empuñadura, desenrosque el tornillo que la sujeta.

PRECAUCIONES DE SEGURIDAD



PRECAUCIÓN
RIESGO DE DESCARGAS
ELÉCTRICAS NO ABRIR



PRECAUCIÓN: PARA REDUCIR EL PELIGRO DE DESCARGA ELÉCTRICA, NO RETIRE LA TAPA (O LA PARTE POSTERIOR). EL INTERIOR NO CONTIENE PIEZAS SUSCEPTIBLES DE SER REPARADAS POR EL USUARIO. REMITA LA REPARACIÓN A PERSONAL DE SERVICIO ESPECIALIZADO OLYMPUS.



El signo de admiración dentro de un triángulo equilátero tiene como finalidad alertar al usuario de la existencia de importantes instrucciones de operación y mantenimiento en la documentación suministrada con el producto.



PELIGRO

Si el producto es utilizado sin observar la información representada bajo este símbolo, podría causar serias lesiones o muerte.



ADVERTENCIA

Si el producto es utilizado sin observar la información representada bajo este símbolo, podría causar serias lesiones o muerte.



PRECAUCIÓN

Si el producto es utilizado sin observar la información representada bajo este símbolo, podría causar lesiones personales menores, daños al equipo, o pérdida de datos importantes.

¡ADVERTENCIA!

PARA EVITAR EL RIESGO DE INCENDIO O DESCARGAS ELÉCTRICAS, NUNCA DESMONTE NI EXPONGA ESTE PRODUCTO AL AGUA NI LO UTILICE EN UN ENTORNO MUY HÚMEDO.

Precauciones Generales

Lea todas las instrucciones — Antes de utilizar este producto, lea todas las instrucciones de funcionamiento. Guarde todos los manuales y la documentación para futuras consultas.

Limpieza — Desconecte siempre el producto de la toma de corriente antes de limpiarlo. Para la limpieza use sólo un paño húmedo. Nunca use limpiadores líquidos o aerosoles, ni solventes orgánicos de ningún tipo para limpiar este producto.

Accesorios — Por su seguridad y para evitar daños al producto, utilice únicamente los accesorios recomendados por Olympus.

Agua y humedad — Para conocer las medidas de seguridad relativas al uso de productos resistentes a la intemperie, consulte las secciones sobre resistencia a la intemperie en sus respectivos manuales.

Ubicación — Para evitar daños, monte el producto sobre un trípode, caballete o soporte estable.

Fuentes de alimentación — Conecte este producto únicamente a la fuente de alimentación descrita en la etiqueta del producto.

Objetos extraños — Para evitar daños personales,

nunca inserte objetos de metal en el producto.

Calentadores — Nunca utilice ni guarde este producto cerca de fuentes de calor, tales como radiadores, rejillas de calefacción, estufas o cualquier tipo de equipo o aparato generador de calor, incluidos los amplificadores estéreo.

Precauciones relativas a la manipulación del producto

ADVERTENCIA

- No utilice la cámara cerca de gases inflamables o explosivos.
- No utilice el flash ni el LED a corta distancia de las personas (bebés, niños pequeños, etc.).
Cuando dispare el flash, deberá mantener, por lo menos, una distancia de 1 m de la cara de los sujetos. El uso del flash a una distancia demasiado cercana a los ojos del sujeto podría causarle pérdida de visión momentánea.
- Mantenga a los niños menores y mayores alejados de la cámara.

Utilice y guarde siempre la cámara fuera del alcance de los niños menores y mayores, para prevenir las siguientes situaciones de peligro que podrían causarles serias lesiones:

- Enredarse con la correa de la cámara, ocasionando asfixia.
- Ingerir accidentalmente una batería, tarjetas, u otras piezas pequeñas.
- Disparar el flash accidentalmente hacia sus propios ojos o hacia los ojos de otro niño.
- Lesionarse accidentalmente con las piezas móviles de la cámara.
- **No mire al sol ni a luces fuertes a través de la cámara.**
- **No utilice ni guarde la cámara en lugares polvorientos o húmedos.**
- **No cubra el flash con la mano mientras efectúa el disparo.**

PRECAUCIÓN

- **Interrumpa inmediatamente el uso de la cámara si percibe algún olor, ruido o humo extraño alrededor de la misma.**

Nunca retire las baterías con las manos descubiertas, ya que podría causar un incendio o quemarle las manos.

- **Nunca sujete ni utilice la cámara con las manos mojadas.**
- **No deje la cámara en lugares donde pueda estar sujeta a temperaturas extremadamente altas.**

Si lo hace puede provocar el deterioro de las piezas y, en algunas circunstancias, provocar que se prenda fuego.

No utilice el cargador si está cubierto (por ejemplo con una manta). Esto podría causar recalentamiento, resultando en incendio.

- **Manipule la cámara con cuidado para evitar una quemadura leve.**

Ya que la cámara contiene partes metálicas, el recalentamiento puede resultar en una quemadura de baja temperatura. Preste atención a lo siguiente:

- Cuando utilice la cámara durante un largo período, ésta se recalentará. Si mantiene la cámara en este estado, podría causar una quemadura de baja temperatura.
- En lugares sujetos a temperaturas extremadamente bajas, la temperatura de la carcasa de la cámara puede ser más baja que la temperatura ambiente. Si es posible, póngase guantes cuando manipule la cámara en temperaturas bajas.
- **Tenga cuidado con la correa.**
Tenga cuidado con la correa cuando transporte la cámara. Podría engancharse en objetos sueltos y provocar daños graves.

Precauciones al manipular la batería

Siga estas importantes indicaciones para evitar que se produzcan fugas, recalentamientos, incendios o explosión de la batería, o que cause descargas eléctricas o quemaduras.

PELIGRO

- La cámara utiliza una batería de iones de litio especificada por Olympus. Cargue la batería con el cargador especificado. No utilice otros cargadores.
- Nunca caliente ni incinere las baterías.
- Tome precauciones al transportar o guardar las baterías a fin de evitar que entren en contacto con objetos metálicos, tales como alhajas, horquillas, cierres, etc.
- Nunca guarde las baterías en lugares donde queden expuestas a la luz solar directa o sujetas a altas temperaturas en el interior de un vehículo con calefacción, cerca de fuentes de calor, etc.
- Para evitar que ocurran fugas de líquido de las baterías o daños de sus terminales, siga cuidadosamente todas las instrucciones respectivas al uso de las baterías. Nunca intente desarmar una batería ni modificarla de ninguna manera, por soldadura, etc.
- Si el fluido de la batería penetrara en sus ojos, lávelos de inmediato con agua corriente fresca y limpia, y solicite atención médica inmediatamente.
- Siempre guarde las baterías fuera del alcance de los niños pequeños. Si un niño ingiere una batería accidentalmente, solicite atención médica inmediatamente.
- Si nota que el cargador emite humo, calor o un ruido u olor inusual, deje de utilizarlo inmediatamente y desenchufe el cargador de la toma de corriente y, a continuación, póngase en contacto con un distribuidor o centro de servicio autorizado.

ADVERTENCIA

- Conserve la batería siempre seca.
- Para evitar que ocurran fugas de líquido, recalentamiento de la batería, o que cause incendio o explosión, utilice únicamente la batería recomendada para el uso con este producto.
- Inserte la batería cuidadosamente, tal como se describe en el manual de instrucciones.
- Si las baterías recargables no han sido recargadas dentro del tiempo especificado, interrumpa la carga y no las utilice.
- No utilice una batería si está rajada o quebrada.
- Si se producen fugas de líquido, decoloración o deformación de la batería, o cualquier otra anomalía durante la operación, interrumpa el uso de la cámara.
- Si el fluido de la pila entrara en contacto con su ropa o con su piel, quítese la ropa y lave de inmediato la parte afectada con agua corriente fresca y limpia. Si el fluido quemara su piel, solicite atención médica inmediatamente.
- Nunca exponga la batería a fuertes impactos ni a vibraciones continuas.

PRECAUCIÓN

- Antes de colocarla, siempre inspeccione la batería atentamente para verificar si no hay fugas de líquido, decoloración, deformación o cualquier otra anomalía.

- La batería puede recalentarse durante el uso prolongado. Para evitar quemaduras menores, no la retire inmediatamente después de utilizar la cámara.
- Siempre retire la batería de la cámara antes de guardar la cámara por un largo tiempo.
- Esta cámara utiliza una batería de iones de litio especificada por Olympus. No utilice ningún otro tipo de batería. Para el uso seguro y correcto, lea cuidadosamente el manual de instrucción de la batería, antes de usarla.
- Si los terminales de la batería se humedecen o engrasan, los contactos de la cámara pueden resultar dañados. Limpie bien la batería con un paño seco antes de usarlo.
- Cargue siempre la batería antes de usarla por primera vez, o si no se ha utilizado la batería durante un período largo.
- Cuando opere la cámara con la batería en bajas temperaturas, trate de mantener la cámara y la batería de repuesto tan tibias como sea posible. La batería utilizada en temperaturas bajas puede ser recuperada después de ser climatizada en temperatura ambiente.
- El número de fotografías que se puede tomar puede variar dependiendo de las condiciones de la toma o de la batería.
- Antes de salir a un largo viaje, y especialmente si viaja al extranjero, adquiere baterías extras. Una batería recomendada puede ser difícil de conseguir durante el viaje.
- Cuando no vaya a utilizar la cámara durante un período prolongado, guárdela en un lugar fresco.
- Sírvese reciclar las baterías para ayudar a conservar los recursos del planeta. Cuando desee las baterías en desuso, asegúrese de cubrir los terminales y siempre tenga en cuenta las regulaciones y leyes locales.
- No deje la cámara apuntada directamente al sol. Esto podría producir daños al objetivo o a la cortina del obturador, fallos en el color, imágenes fantasma en el dispositivo de captación de imagen, o incluso puede causar un incendio.
- No toque los contactos eléctricos de las cámaras ni de las lentes intercambiables. No olvide colocar la tapa de la cámara cuando retire el objetivo.
- Antes de guardar la cámara por un largo tiempo, retire la batería. Seleccione un lugar fresco y seco para guardarla a fin de evitar la condensación o formación de moho en el interior de la cámara. Después de un tiempo de almacenamiento, pruebe la cámara, encendiéndola y presionando el botón disparador, para asegurarse de que está funcionando normalmente.
- La cámara puede funcionar mal si se utiliza en un lugar donde esté sometida a campos magnéticos/electromagnéticos, ondas de radio, o altos voltajes, como por ejemplo cerca de televisores, hornos microondas, juegos de video, altavoces, monitores de gran tamaño, torres de televisión o radio, o torres de transmisión. En tales casos, apague la cámara y vuélvala a encender antes de seguir operándola.
- Observe siempre las restricciones del ambiente de funcionamiento descritas en el manual de la cámara.
- No toque ni limpie directamente el dispositivo de captación de imagen de la cámara.

Precaución sobre el ambiente de uso

- Para proteger la tecnología de alta precisión contenida en este producto, nunca deje la cámara en los lugares listados abajo, durante su uso o almacenamiento:
 - Lugares donde la temperatura y/o humedad sea(n) alta(s) o sufre(n) cambios extremos. Luz solar directa, playas, vehículos cerrados, o cerca de fuentes de calor (estufas, radiadores, etc.) o humidificadores.
 - En ambientes arenosos o polvorientos.
 - Cerca de productos inflamables o explosivos.
 - En lugares húmedos, tales como cuartos de baño o bajo la lluvia. Cuando utilice productos diseñados a prueba de la intemperie, lea también sus manuales.
 - En lugares propensos a fuertes vibraciones.
- Jamás deje caer la cámara ni la someta a fuertes impactos o vibraciones.
- Cuando la cámara está montada en un trípode, ajuste la posición de la cámara con la cabeza del trípode. No gire la cámara.

Monitor

La pantalla en la parte trasera de la cámara es un monitor LCD.

- En el caso poco probable de que se rompa el monitor, no ingiera el cristal líquido. Cualquier resto de material adherido a sus manos, pies o ropa debe ser aclarado inmediatamente con agua.
- Un rayo de luz puede aparecer en la parte superior/inferior del monitor, pero esto no es un fallo.
- Cuando se visualiza un objeto diagonalmente en la cámara, los bordes pueden aparecer en zigzag en el monitor. Esto no es un fallo; y será menos notorio en el modo de reproducción.
- En lugares sometidos a bajas temperaturas, el monitor puede tardar más tiempo en encenderse o su color puede cambiar temporalmente. Cuando use la cámara en lugares extremadamente fríos, sería una buena idea colocarla ocasionalmente en lugares cálidos. La deficiente iluminación del monitor debido a bajas temperaturas se recuperará a temperaturas normales.
- El monitor está hecho con tecnología de alta precisión. Sin embargo, pueden aparecer constantemente puntos de luz negros o brillantes en el monitor. Debido a sus características o al ángulo en el cual está visualizando el monitor, el punto puede no ser uniforme en color y brillo. Esto no es una anomalía.

El objetivo

- No introducir en agua ni salpicar con agua.
- No dejar caer, ni ejercer fuerza sobre el objetivo.
- No sujetar las partes móviles del objetivo.
- No tocar directamente la superficie del objetivo.
- No tocar directamente los puntos de contacto.
- Evitar los cambios súbitos de temperatura.

Avisos legales y otros

- Olympus no asume la responsabilidad ni ofrece garantías con respecto a cualquier daño o beneficio que pudiera surgir del uso legal de esta unidad o cualquier petición de una tercera persona, que sea causada por el uso inapropiado de este producto.
- Olympus no asume la responsabilidad ni ofrece garantías con respecto a cualquier daño o beneficio que pudiera surgir del uso legal de esta unidad, que sea causado por el borrado de datos de imágenes.

Descargo de responsabilidad de garantías

- Olympus no asume la responsabilidad ni ofrece garantías, escritas o implícitas, con respecto al contenido de este material escrito o del software, ni tampoco en ningún caso asumirá la responsabilidad por ninguna garantía implicada en la comercialización o conveniencia para algún propósito particular, o algún perjuicio consecuente, fortuito o indirecto (que incluye, pero no se restringe a los perjuicios causados por pérdida de beneficios comerciales, interrupciones comerciales y pérdidas de informaciones comerciales) que pudiera surgir del empleo o incapacidad de uso de este material escrito, del software o del equipo. Algunos países no permiten la exclusión o limitación de responsabilidad por perjuicios consecuentes o fortuitos, de manera que las limitaciones anteriormente mencionadas puedan no ser aplicables a Ud.
- Olympus se reserva todos los derechos de este manual.

Advertencia

El fotografiado no autorizado o el uso de material protegido por los derechos de autor puede violar las leyes aplicables de los derechos de autor. Olympus no asume ninguna responsabilidad por el fotografiado no autorizado, por el uso, u otros actos que violen los derechos de los propietarios de tales derechos de autor.

Aviso sobre la protección de los derechos de autor

Todos los derechos están reservados. Ninguna parte de este material escrito o del software podrá ser reproducida o utilizada de ninguna forma ni bajo ningún medio, electrónico o mecánico, incluyendo el fotocopiado y la grabación o el uso de cualquier tipo de sistema de almacenamiento y recuperación de información sin la autorización previa y por escrito de Olympus. No se asume ninguna responsabilidad

con respecto al uso de la información contenida en este material escrito o en el software, ni por perjuicios resultantes del uso de la información en estos contenidos. Olympus se reserva el derecho de modificar las características y el contenido de esta publicación o del software sin aviso previo ni obligación alguna.

Aviso FCC

- Interferencia de radio y televisión
Los cambios o modificaciones no aprobados de forma expresa por el fabricante podrían invalidar la autoridad del usuario para utilizar este equipo. Este equipo ha sido probado y cumple con los límites de los dispositivos digitales Clase B, de acuerdo al Apartado 15 de las Reglamentaciones FCC. Estos límites están diseñados para suministrar protección razonable contra interferencia perjudicial en una instalación residencial.
Este equipo puede generar, emplear e irradiar energía de radiofrecuencia que puede causar interferencia perjudicial en las comunicaciones de radio si no es instalado y empleado de acuerdo con las instrucciones.
Sin embargo, no se garantiza que no se produzca interferencia en una instalación particular. Si este equipo causa interferencia perjudicial en la recepción de radio o televisión, la cual puede ser determinada conectando y desconectando el equipo, se recomienda al usuario que intente corregir la interferencia empleando una o más de las siguientes medidas:
 - Reoriente o recoleque la antena receptora.
 - Aumente la separación entre la cámara y el receptor.
 - Conecte el equipo a una toma de corriente en un circuito diferente al cual está conectado el receptor.
 - Consulte a su distribuidor o a un técnico especializado en radio/TV para ayudarle. Sólo se debe usar el cable USB suministrado por OLYMPUS para conectar la cámara en ordenadores personales (PC) capacitados con USB.
- Cualquier cambio o modificación no autorizada en este equipo podría prohibirle el derecho de uso al usuario.

Precaución con el uso de la batería recargable y cargador de batería

Se recomienda enfáticamente usar solamente la batería recargable y cargador de batería especificados, que se disponen con esta cámara como accesorios originales Olympus.
El uso de una batería recargable y/o cargador de batería que sean originales, puede resultar en incendios o lesiones personales, debido a la fuga de fluido, calentamiento, encendido o daños a la batería. Olympus no asume ninguna responsabilidad por accidentes y daños debido al uso de una batería o cargador de batería que no sean accesorios originales Olympus.

Para los clientes de Norte y Sudamérica

Para los clientes de Estados Unidos

Declaración de conformidad

Número de modelo : E-PL5

Nombre comercial : OLYMPUS

Entidad responsable: **OLYMPUS IMAGING AMERICA INC.**

Dirección : 3500 Corporate Parkway, P. O. Box 610, Center Valley, PA 18034-0610, USA

Número de teléfono : 484-896-5000

Se ha probado su cumplimiento con las normas FCC

PARA USO DOMESTICO O COMERCIAL

Este dispositivo cumple con el Apartado 15 de las normas FCC. La operación se encuentra sujeta a las dos condiciones siguientes:

- (1) Este dispositivo podría no causar interferencia perjudicial.
- (2) Este dispositivo debe aceptar cualquier interferencia que se reciba, incluyendo aquellas interferencias que pueden provocar un funcionamiento no deseado.

GARANTÍA INTERNACIONAL LIMITADA - PRODUCTOS DE IMAGEN

Olympus garantiza que los productos de imagen Olympus® y accesorios relacionados Olympus® (individualmente un "Producto" y colectivamente los "Productos"), estarán libre de defectos en materiales y mano de obra, bajo un uso y servicio normal durante un período de un (1) año desde la fecha de la compra.

Si algún Producto llega a estar defectuoso dentro del período de garantía de un año, el cliente deberá retornar el Producto defectuoso a uno de los Centros de Servicio Olympus, siguiendo el procedimiento que se indica a continuación (Vea la parte titulada "QUÉ HACER CUANDO SE NECESITA DE UN SERVICIO").

Olympus, a su sola discreción, reparará, reemplazará o ajustará el Producto defectuoso, provisto que la investigación e inspección en fábrica Olympus revele que (a) tal defecto se ha desarrollado bajo un uso normal y apropiado y (b) el Producto está cubierto bajo esta garantía limitada.

La reparación, reemplazo o ajuste de todos Productos defectuosos será la única obligación de Olympus y la única solución al cliente bajo lo cual se estipula aquí.

El cliente es responsable y deberá pagar por el envío de los Productos al Centro de Servicio Olympus.

Olympus no será obligado a realizar mantenimiento preventivo, instalación, desinstalación o servicio.

Olympus se reserva el derecho a (i) el uso de partes reacondicionadas, restauradas y/o usadas de servicio (que cumplan con las normas que aseguren la calidad Olympus), para la garantía o cualesquier otras reparaciones y (ii) realización de cualquier diseño interno o externo y/o de cambios de presentación sobre o a sus productos sin ninguna responsabilidad para incorporar tales cambios sobre o a los Productos.

QUÉ ES LO QUE NO SE ENCUENTRA CUBIERTO POR ESTA GARANTÍA LIMITADA

Excluido de esta garantía limitada y no garantizado por Olympus en ninguna manera, ya sea expresa, implícita o reglamentada, son:

- (a) los productos y accesorios que no están fabricados por Olympus y/o no llevan la etiqueta de marca "OLYMPUS" (la garantía cubierta para los productos y accesorios de otros fabricantes, que pueden ser distribuido por Olympus, es responsabilidad de los fabricantes de tales productos y accesorios, de acuerdo con los términos y duración de tales garantías de los fabricantes);
- (b) cualquier Producto que haya sido desarmado, reparado, manipulado, alterado, cambiado o modificado por personas que no sean del personal de servicio autorizado de Olympus, a menos que la reparación sea hecho con el consentimiento escrito de Olympus,
- (c) defectos o daños a los Productos que resulten de desgaste, rotura, mal uso, abuso, negligencia, arena, líquidos, impacto, almacenamiento inadecuado, falta de desempeño del operador programado e ítems de mantenimiento, fuga de fluido de pila, uso de elementos consumibles, suministros o accesorios de marcas que no sean "OLYMPUS", o el uso de los Productos en combinación con dispositivos que no sean compatibles.
- (d) programas software;
- (e) Suministros y elementos consumibles (incluyendo pero no limitado a lámparas, tinta, papel, película, impresiones, negativos, cables y pilas); y/o
- (f) los Productos que no contengan un número de serie Olympus grabado y colocado válidamente, a menos que sean un modelo en que Olympus no coloca y registra números de serie.

12

PRECAUCIONES DE SEGURIDAD

CON EXCEPCIÓN PARA LA GARANTÍA LIMITADA FIJADA ANTERIORMENTE, OLYMPUS NO REALIZA Y DESAUTORIZA A TODAS LAS OTRAS REPRESENTACIONES, GARANTÍAS, CONDICIONES Y GARANTÍAS RELACIONADAS A LOS PRODUCTOS, YA SEA DIRECTA O INDIRECTAMENTE, EXPRESA O IMPLÍCITA, O QUE SURJA BAJO CUALQUIER ESTATUTO, ORDENANZA, USO COMERCIAL U OTRO MODO, INCLUYENDO PERO NO LIMITADO A CUALQUIER GARANTÍA O REPRESENTACIÓN COMO A LA ADECUACIÓN, DURABILIDAD, DISEÑO, OPERACIÓN O CONDICIÓN DE LOS PRODUCTOS (O CUALQUIER OTRA PARTE DEL MISMO) O LA COMERCIABILIDAD DE LOS PRODUCTOS O SU ADECUACIÓN PARA UN PROPÓSITO PARTICULAR, O RELACIONADA A LA TRANSGRESIÓN DE CUALQUIER PATENTE, DERECHOS DEL AUTOR U OTRO DERECHO PROPIETARIO USADO O INCLUIDO ALLÍ.

SI ALGUNA GARANTÍA SE APLICARÁ COMO UNA CUESTIÓN DE LEY, SERÁ LIMITADA EN DURACIÓN A LA DURACIÓN DE ESTA GARANTÍA LIMITADA.

ALGUNOS ESTADOS PUEDEN NO RECONOCER UNA RECTIFICACIÓN O LIMITACIÓN DE LAS GARANTÍAS Y/O LIMITACIÓN DE RESPONSABILIDAD, DE MANERA QUE LAS RESPONSABILIDADES Y EXCLUSIONES PUEDEN NO APLICARSE. EL CLIENTE PUEDE TAMBIÉN TENER DERECHOS DIFERENTES Y/O ADICIONALES Y SOLUCIONES QUE VARIEN DE ESTADO A ESTADO.

EL CLIENTE RECONOCE Y ACUERDA QUE OLYMPUS NO SERÁ RESPONSABLE ANTE DAÑOS QUE EL CLIENTE PUEDA INCURRIR DESDE UN ENVÍO TARDÍO, FALLA DE PRODUCTO, DISEÑO DE PRODUCTO, SELECCIÓN O PRODUCCIÓN, PÉRDIDA DE IMAGEN O DATO, O PERJUICIOS O CUALQUIER OTRA CAUSA, YA SEA QUE LA RESPONSABILIDAD ESTÉ FIJADA EN EL CONTRATO, DAÑO (INCLUYENDO NEGLIGENCIA Y OBLIGACIÓN DE PRODUCTO Estricto) O DE OTRO MODO. EN NINGÚN CASO OLYMPUS SERÁ RESPONSABLE POR NINGÚN DAÑO INDIRECTO, INCIDENTE, CONSECUENTE O ESPECIAL DE CUALQUIER TIPO (INCLUYENDO SIN LIMITACIÓN A PÉRDIDAS DE LUCRO O PÉRDIDA DE USO), YA SEA QUE OLYMPUS DEBA ESTAR O NO AL TANTO DE LA POSIBILIDAD DE TALES PÉRDIDAS O DAÑOS POTENCIALES.

Las representaciones y garantías hechas por cualquier persona, incluyendo pero no limitado a los concesionarios, representantes, personal de ventas o agentes de Olympus, que sean inconsistentes o en conflicto con o en adición a los términos de la garantía limitada, no serán fijadas sobre Olympus a menos que sean reducidas a escritura y aprobadas expresamente

por un oficial autorizado de Olympus.

Esta garantía limitada es la declaración completa y exclusiva de garantía en la que Olympus acuerda proveer con respecto a los Productos y reemplaza a todos los acuerdos, interpretaciones, propuestas y comunicaciones pertinentes a los asuntos acerca tratados, previos y actuales orales o escritos.

Esta garantía limitada es exclusivamente para el beneficio del cliente original y no puede ser transferida o asignada.

QUÉ HACER CUANDO SE NECESITA DE UN SERVICIO

El cliente deberá transferir cualquier imagen u otro dato almacenado en un Producto a otro medio de almacenamiento de imagen o datos, y/o retire ninguna película del Producto antes de enviar el Producto a Olympus para hacer un servicio.

EN NINGÚN CASO OLYMPUS SERÁ RESPONSABLE POR ALMACENAR, GUARDAR O MANTENER CUALQUIER IMAGEN O DATO ALMACENADO EN UN PRODUCTO RECIBIDO PARA EL SERVICIO, O SOBRE CUALQUIER PELÍCULA CONTENIDA DENTRO DE UN PRODUCTO RECIBIDO PARA EL SERVICIO, NI OLYMPUS SERÁ RESPONSABLE ANTE NINGÚN DAÑO EN EL CASO DE CUALQUIER DAÑO O IMAGEN QUE SE PIERDA, MIENTRAS SE REALIZA UN SERVICIO (INCLUYENDO SIN LIMITACIÓN A DAÑO, PÉRDIDA DE LUCRO O PÉRDIDA DE USO DIRECTO, INDIRECTO, INCIDENTE, CONSECUENTE O ESPECIAL DE CUALQUIER TIPO), YA SEA QUE OLYMPUS DEBA ESTAR O NO AL TANTO DE LA POSIBILIDAD DE TALES PÉRDIDAS O DAÑOS POTENCIALES.

Empaquete el Producto cuidadosamente usando bastante material de amortiguación para evitar daños en el transporte y entréguelo al Concesionario Olympus Autorizado que le ha vendido el Producto, o envíelo por encomienda postal paga y asegurada a uno de los Centros de Servicio Olympus.

Cuando retorne los Productos para el servicio, su paquete debe incluir lo siguiente:

- 1 Recibo de ventas mostrando la flecha y lugar de compra.
- 2 Copia de la garantía limitada **llevando el número de serie del Producto que corresponda al número de serie sobre el Producto** (a menos que sea un modelo en el que Olympus no coloca número de serie de registro).
- 3 Una descripción detallada del problema.
- 4 Impresiones de prueba, negativos, impresiones digitales (o archivos en disco) si se encuentran disponibles y se relacionan al problema.

Cuando se complete el servicio, el Producto será retornado a su dirección de correo previamente pagada.

A DONDE ENVIAR EL PRODUCTO PARA EL SERVICIO

Vea la parte titulada "GARANTÍA MUNDIAL" para encontrar el Centro de Servicio más cercano.

SERVICIO DE GARANTÍA INTERNACIONAL

El servicio de garantía internacional se dispone bajo esta garantía.

Para los clientes de Europa



La marca "CE" indica que este producto cumple con los requisitos europeos sobre protección al consumidor, seguridad, salud y protección del medio ambiente. Las cámaras con la marca "CE" están destinadas a la venta en Europa.



Este símbolo [un contenedor de basura tachado con una X en el Anexo IV de WEEE] indica que la recogida de basura de equipos eléctricos y electrónicos deberá tratarse por separado en los países de la Unión Europea.

No tire este equipo a la basura doméstica.

Para el desecho de este tipo de equipos utilice los sistemas de devolución al vendedor y de recogida que se encuentren disponibles.



Este símbolo [Directiva 2006/66/EC Anexo II sobre contenedores] indica que se deben separar las pilas usadas en los países de la UE.

Por favor no tire las pilas en la basura normal.

Por favor utilice los sistemas de reciclaje que existan en su país para tirar las pilas.

Condiciones de la garantía

- 1 Si este producto sufre algún defecto, a pesar de haber sido usado adecuadamente (de acuerdo con las instrucciones escritas de Cuidados de manejo y Funcionamiento suministrado con el mismo), durante el período de duración de la Garantía Mundial desde la fecha de la compra a un distribuidor Olympus autorizado que se halle dentro del área comercial de Olympus Europa Holding GmbH, tal como se estipula en el sitio web: <http://www.olympus.com>, será reparado o, si Olympus lo considera oportuno, reemplazado, sin coste. Para hacer una reclamación bajo las condiciones de esta garantía, el cliente deberá entregar el producto antes de finalizar el periodo de duración de la Garantía Mundial al concesionario donde fue comprado el producto o a cualquier Centro de Servicio Olympus dentro del área comercial de Olympus Europa Holding GmbH, tal como se estipula en el sitio web: <http://www.olympus.com>. Durante el

periodo de un año de duración de la Garantía Mundial, el cliente puede presentar el producto a cualquier Centro de Servicio Olympus. Tenga en cuenta que no en todos los países existe un Centro de Servicio Olympus.

- 2 El coste del transporte del producto al establecimiento vendedor o servicio técnico autorizado correrá a cuenta del comprador.

Condiciones de la garantía

- 1 "OLYMPUS IMAGING CORP., (Shinjuku Monolith, 2-3-1 Nishi-Shinjuku, Shinjuku-ku, Tokyo 163-0914.) Japón otorga una Garantía Mundial de un año de duración. Esta Garantía Mundial deberá presentarse en un centro de reparación autorizado por Olympus, para así poder realizar la reparación según los terminus y condiciones de la misma. Esta Garantía Mundial solamente será válida si el certificado de Garantía y la factura ó ticket de compra son presentados en el centro de reparación autorizado por Olympus. Tenga en cuenta que esta Garantía Mundial es adicional, y que no afectará a los derechos legales garantizados al cliente bajo la legislación nacional aplicable a la venta de bienes de consumo.
- 2 Esta Garantía Mundial no cubre los siguientes casos, y el comprador deberá pagar los gastos de reparación, incluso dentro del periodo de Garantía Mundial definido anteriormente.
 - (a) Cualquier defecto que se produzca debido al uso indebido (tal como una operación no mencionada en Cuidados de manejo o en otra sección de las instrucciones, etc.)
 - (b) Cualquier defecto que se produzca debido a una reparación, modificación, limpieza por otros que no sean los servicios técnicos Olympus o un servicio técnico autorizado por Olympus.
 - (c) Cualquier defecto o daño debido a un transporte no adecuado, a golpes, etc. después de la compra del producto.
 - (d) Cualquier defecto o daño que se produzca por incendios, terremotos, inundaciones, tempestades u otros desastres naturales, contaminación ambiental y fuentes irregulares de tensión.
 - (e) Cualquier defecto que se produzca por descuido o almacenamiento inadecuado (tal como guardar el producto en lugares con alta temperatura y humedad, cerca de insecticidas, tales como naftalina, o productos químicos nocivos, y otros), mantenimiento inadecuado, etc.
 - (f) Cualquier daño que se produzca debido a pilas gastadas, etc.
 - (g) Daños producidos por penetrar arena, barro, etc. en el producto.
 - (h) Cuando no se adjunte el Certificado de Garantía en el momento de solicitar la reparación.

- (i) Cuando se haya realizado cualquier modificación en el Certificado de Garantía como año, mes y fecha de compra, nombre del comprador, nombre del establecimiento vendedor, número de serie etc.
- (j) Cuando el justificante de compra no sea presentado con este Certificado de Garantía.

- 3 Esta Garantía Mundial cubre solo el propio producto. La Garantía Mundial no cubre otros accesorios y equipo, tal como el estuche, la correa, la tapa del objetivo, las pilas, etc.
- 4 La responsabilidad de Olympus bajo esta Garantía Mundial, queda limitada únicamente a la reparación y reemplazo del producto. Cualquier responsabilidad por pérdida o daño indirectos o consecuentes de cualquier tipo que sea incurrido o sufrido por el cliente debido a un defecto del producto, y en particular cualquier pérdida o daño ocasionado a cualquier objetivo, película u otro equipo o accesorio usado con este producto, o ante cualquier pérdida resultante de un retraso en la reparación o pérdida de datos, queda excluida explícitamente. Ello sin perjuicio de las disposiciones establecidas por ley.

Notas relativas a las condiciones de la garantía

- 1 Esta Garantía Mundial solamente será válida si el Certificado de Garantía ha sido rellenado debidamente por Olympus o un concesionario autorizado o exista cualquier otro documento que contenga una prueba suficiente. Por lo tanto, asegúrese de que su nombre, el nombre del concesionario, el número de serie y fecha de la compra, se encuentren todos completos y se adjunte la factura de compra/venta original (indicando el nombre del concesionario, la fecha de compra y tipo de producto) al Certificado de Garantía. Olympus se reserva el derecho de rechazar un servicio gratuito si el Certificado de Garantía es incompleto o ilegible y si no se adjunta el documento anteriormente citado o sus datos son incompletos o ilegibles.
- 2 Ya que no es posible volver a emitir este Certificado de Garantía, consérvelo en un lugar seguro.
 - Visite la lista que aparece en el sitio web: <http://www.olympus.com> para conocer la red internacional de servicio Olympus.

Marcas comerciales

- Microsoft y Windows son marcas registradas de Microsoft Corporation.
- Macintosh es una marca comercial de Apple Inc.
- El logotipo de SDXC es una marca comercial de SD-3C, LLC.
- Eye-Fi es una marca comercial de Eye-Fi Inc.
- FlashAir es una marca comercial de Toshiba Corporation.
- La función "Shadow Adjustment Technology" (Tecnología de Ajuste de Sombras) contiene tecnologías patentadas de Apical Limited.



- Tecnología de transición de reproducción de diapositivas suministrada por HI Corporation.



- Todos los demás nombres de compañías y productos son marcas registradas y/o marcas comerciales de sus respectivos propietarios.
- Los logotipos de Micro Four Thirds y Micro Four Thirds son marcas comerciales o marcas registradas de OLYMPUS IMAGING Corporation en Japón, los Estados Unidos, los países de la Unión Europea y otros países.
- "PENPAL" se utiliza en referencia al OLYMPUS PENPAL.
- Las normas para sistemas de archivos de cámara referidas en este manual son las "Normas de Diseño para Sistema de Archivos de Cámara/DCF" estipuladas por la Asociación de Industrias Electrónicas y de Tecnología de Información de Japón (JEITA).

THIS PRODUCT IS LICENSED UNDER THE AVC PATENT PORTFOLIO LICENSE FOR THE PERSONAL AND NONCOMMERCIAL USE OF A CONSUMER TO (i) ENCODE VIDEO IN COMPLIANCE WITH THE AVC STANDARD ("AVC VIDEO") AND/OR (ii) DECODE AVC VIDEO THAT WAS ENCODED BY A CONSUMER ENGAGED IN A PERSONAL AND NON-COMMERCIAL ACTIVITY AND/OR WAS OBTAINED FROM A VIDEO PROVIDER LICENSED TO PROVIDE AVC VIDEO. NO LICENSE IS GRANTED OR SHALL BE IMPLIED FOR ANY OTHER USE. ADDITIONAL INFORMATION MAY BE OBTAINED FROM MPEG LA, L.L.C. SEE [HTTP://WWW.MPEGLA.COM](http://WWW.MPEGLA.COM)

Índice

Símbolos

Modo RC.....	109
(Selección del idioma).....	70
Pantalla Menú.....	70, 71
Home.....	72
Prior. Rostro.....	56, 72
Lock.....	73
H fps.....	73
L fps.....	73
+ IS Off.....	73
Ajuste Info.....	74
Ajuste Control.....	73
Límite Lento.....	76
X-Sync.....	76
+Bal. Blanc.....	76
(Submarino angular/Submarino macro).....	80
(Visualización del índice).....	39
(Reproducción en primer plano).....	39
(Modo de vídeo).....	27
(Borrar una sola fotografía).....	21
(Selección de imagen).....	21
(Protegida).....	41
(objetivo AF).....	35
Mant. color cálido.....	77
(Rotación de la imagen).....	66
(Aviso acústico).....	74
(Grabación de sonido).....	41
(Ajuste del brillo del monitor).....	70
(Reproducción de diapositivas).....	42

A

A (Modo de prioridad de apertura).....	25
AEL/AFL.....	72, 79
AF Siempre Activo.....	72
Ajustar EVF.....	90
Ajuste de fecha/hora	16
Ajuste Histograma.....	74
Ajuste	76
Ajustes pantalla táctil.....	79

Álbum PENPAL.....	90
Anillo Enfoque.....	72
ART (Modo de filtro artístico).....	28
Asist MF.....	72
Aspecto.....	51
Aviso Nivel	79

B

Backlit LCD.....	74
BB.....	50, 76
Borrado Rápido.....	77
Borrar la selección.....	21
Botón INFO.....	23, 32, 38
BULB.....	27
BULB en directo.....	75
BULB/Tiempo enfoque.....	72
BULB/TIEMPO temp.....	75

C

Cambio Exposición.....	78
Combinación de imágenes.....	68
Compartir PENPAL.....	88, 90
Comp. Sombras.....	76
Conexión a Smartphone.....	69
Config. Ppp.....	77
Config. Tarj.....	59
Control de intensidad del flash	53
Copiar Todas.....	90
Copyright.....	78
Cuadrícula.....	74

D

Dial de modo.....	73
Dirección Dial.....	73

E

Edición RAW.....	66
Edic JPEG.....	67
Edit. Nom Archivo.....	77
Elevac. Espejo	75
Espac. Color.....	77
Estabil Imag.....	47

Exposición Múltiple 	64
Extend. LV	74
Eye-Fi	79

F

Filtro Ruido	75
Firmware	70
Función Botón	72
Función Dial	72
Fundido artístico	87

G

Girar	41
Guardado	97
Guía Modo	74

H

HDMI	73
Horquillado	62

I

iAUTO (Modo iAuto)	17, 19
Iluminador AF	72
Imprimir	92
ISO	56, 75
ISO Autom	75
ISO Autom Activ	75

L

Lectura AEL	75
Libro Direcciones	89, 90
Live TIME	75
LIVE TIME	27

M

M (Modo manual)	26
Mapeo Píx.	103
Medición	54
Menú Guiado	31, 80
MF	80
Mi PENPAL	90
Modo AF	55, 72
Modo Art Pantalla	74
Modo Fotografía	48, 60
Modo Inactiv.	74

Modo 	78
Modo USB	74
MTP	97

N

Nivel de grabación	78
Nom Fichero	77
Num. Pixels	76

O

Opciones Modo Imagen	74
----------------------	----

P

P (Modo programado)	24
Panel Super Control	84
Pasos EV	75
Pasos ISO	75
Primer Plano 	74
Prio. Est. Objetivo	73
Prior. C.	73
Prioridad Est.	77
Prior. Obtur.	73

R

Rastro	87
Rastro múltiple	87
RAW+JPEG Borrado	77
Reajus Obj.	72
Reducción parpadeo	74
Reduc. Ruido	75
Reproducción de películas	40
Reserva de impresión 	91
Reset/Mis Opciones	59
Reset Segur.	68, 90

S

S (Fotografiado con prioridad de obturación)	26
Salida Víd.	73

T

Tamaño Copia Foto	90
Teleconvertidor digital	65, 80
Teleconvertidor para vídeo	87
Todas WB%	77

U

Uso Alb. Memoria90

V

Vídeo 🎥57, 78

Visual Imag.....70

OLYMPUS EUROPA HOLDING GMBH

Locales: Consumer Product Division
Wendenstrasse 14 – 18, 20097 Hamburgo, Alemania
Tel.: +49 40 – 23 77 3-0 / Fax: +49 40 – 23 07 61
Entregas de mercancía: Modul H, Willi-Bleicher Str. 36, 52353 Düren, Alemania
Correspondencia: Postfach 10 49 08, 20034 Hamburgo, Alemania

Asistencia técnica al cliente en Europa:

Visite nuestra página web <http://www.olympus-europa.com>
o llame a nuestro TELÉFONO GRATUITO*: **00800 – 67 10 83 00**

para Austria, Bélgica, Dinamarca, Finlandia, Francia, Alemania, Luxemburgo,
Países Bajos, Noruega, Portugal, España, Suecia, Suiza y Reino Unido.

* Por favor, tenga en cuenta que algunos proveedores de servicios de telefonía
(telefonía móvil) no permiten el acceso o requieren el uso de un prefijo adicional para
los números de llamada gratuita (+800).

Para los países europeos que no figuran en la relación anterior y en caso de no poder
conectar con el número antes mencionado, utilice los siguientes

NÚMEROS DE PAGO: **+49 180 5 – 67 10 83** o **+49 40 – 234 73 4899**.

El horario de nuestro servicio de Asistencia técnica al cliente es de 09.00 a 18.00
(CET, hora central europea), de lunes a viernes.

Distribuidores autorizados

Islas Canarias: K.R.H.K. MAYA S.A.
Edificio Tirsons, El Cebadal
Calle Arequipa, 8
35008 Las Palmas de Gran Canaria
Tel: (34) 928 30 41 00

K.R.H.K. MAYA S.A.
Edificio Tirsons, El Mayorazgo, 37
38108 Santa Cruz de Tenerife
Tel: (34) 922 84 90 00

España: Olympus España S.A.U.
Doménico Scarlatti, 11
28003 Madrid
Tf.: 902.444.104
Fax. 91.343.19.17

OLYMPUS®

<http://www.olympus.com/>

OLYMPUS IMAGING CORP.

Shinjuku Monolith, 3-1 Nishi-Shinjuku 2-chome, Shinjuku-ku, Tokyo, Japón

OLYMPUS IMAGING AMERICA INC.

3500 Corporate Parkway, P.O. Box 610, Center Valley, PA 18034-0610, EE.UU. Tel. 484-896-5000

Asistencia técnica (EE.UU.)

24/7 Ayuda automatizada en línea: <http://www.olympusamerica.com/DSLIR>

Soporte telefónico al cliente: Tel. 1-800-260-1625 (Llamada gratuita)

Nuestro teléfono de atención al cliente esta disponible de 9 am a 9 pm

(de lunes a viernes)

E-Mail: e-slrpro@olympus.com

Las actualizaciones de los software Olympus se pueden obtener en:

<http://www.olympusamerica.com/digital>

Para encontrar los Centros de servicio más cercanos, visite:

<http://www.olympusamerica.com/digital>, y haga clic en el icono Worldwide Warranty

(Garantía en todo el mundo) al final de la página.

Service Centers

U.S.A.:

New York

Olympus Imaging America Inc.

400 Rabro Drive

Hauppauge, NY 11788-4258

Tel: (800) 260-1625

FAX: (631) 881-6510

Canada:

Tritek Electronics Inc.

3105 Unity Drive, Unit 20

Mississauga Ontario Canada

L5L4L3

Tel: (800) 260-1625

Mexico:

Olympus Imaging de Mexico

S.A. de C.V.

WTC Mexico, Montecito

No.38 - Planta Baja Local 12

Col. Nápoles, Mexico D.F. 03810

Tel: (01800) 900-1280/900-1281