

OLYMPUS®

CÂMARA DIGITAL

E-PL5

Manual de Instruções

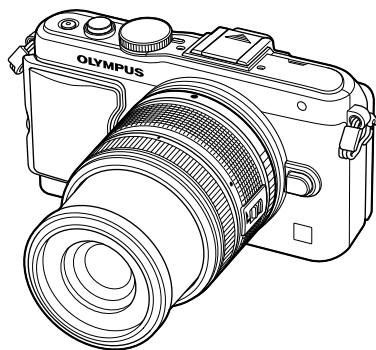

Índice

Índice de tarefas rápidas

1. Preparar a câmara e o fluxo de operações
2. Operações básicas
3. Opções utilizadas com frequência e personalização
4. Imprimir imagens
5. Ligar a câmara a um computador
6. Outro
7. Bateria e carregador
8. Informações básicas sobre o cartão
9. Objetivas intermutáveis
10. Informações
11. Diagrama do sistema
12. PRECAUÇÕES DE SEGURANÇA

Índice remissivo

- Obrigado por ter adquirido uma câmara digital Olympus. Antes de utilizar a sua nova câmara, leia atentamente este manual de modo a usufruir de um excelente desempenho da sua câmara e de uma duração prolongada. Mantenha este manual num local seguro para futura referência.
- Recomendamos que, antes de tirar fotografias importantes, tire fotografias de teste, de modo a familiarizar-se com a câmara.
- As ilustrações do ecrã e da câmara apresentadas neste manual foram produzidas durante as fases de desenvolvimento e poderão diferir do produto em si.
- O conteúdo deste manual é baseado na versão de firmware 1.0 desta câmara. Se se verificarem adições e/ou modificações das funções devido à atualização do firmware da câmara, o conteúdo será diferente. Para informações mais atuais, por favor, visite a página da Internet da Olympus.

- Este aviso está relacionado com a unidade de flash fornecida e principalmente direcionado aos utilizadores na América do Norte.

Information for Your Safety

IMPORTANT SAFETY INSTRUCTIONS





When using your photographic equipment, basic safety precautions should always be followed, including the following:

- Read and understand all instructions before using.
- Close supervision is necessary when any flash is used by or near children. Do not leave flash unattended while in use.
- Care must be taken as burns can occur from touching hot parts.
- Do not operate if the flash has been dropped or damaged - until it has been examined by qualified service personnel.
- Let flash cool completely before putting away.
- To reduce the risk of electric shock, do not immerse this flash in water or other liquids.
- To reduce the risk of electric shock, do not disassemble this flash, but take it to qualified service personnel when service or repair work is required. Incorrect reassembly can cause electric shock when the flash is used subsequently.
- The use of an accessory attachment not recommended by the manufacturer may cause a risk of fire, electric shock, or injury to persons.

SAVE THESE INSTRUCTIONS

Indicações utilizadas neste manual

Os seguintes símbolos são utilizados neste manual.

 Atenção	Informações importantes sobre situações que podem provocar falhas ou problemas de funcionamento. Também alerta para ações que devem ser completamente evitadas.
 Notas	Aponta para a nota ao utilizar a câmara.
 Sugestões	Informações úteis e conselhos que o ajudarão a tirar o melhor proveito da sua câmara fotográfica.
 Índice	Páginas de referência que descrevem detalhes ou informações relacionadas.

Índice de tarefas rápidas 6

Preparar a câmara e o fluxo de operações 8

- **Nomes dos componentes**..... 8
- **Conteúdo da embalagem**..... 10
- **Carregar e colocar a bateria**..... 11
- **Inserir e remover cartões** 12
- **Colocar uma objetiva na câmara**..... 13
- **Montar a unidade de flash** 14
- **Ligar a câmara** 15
- **Configurar a data/hora**..... 16
- **Fotografar** 17
 - Definir o modo de Disparo..... 17
 - Tirar fotografias 17
 - Gravar vídeos..... 19
- **Ver fotografias e vídeos**..... 20
 - Visualização Índice/Visualização Calendário 20
 - Ver fotografias 20
 - Ver vídeos..... 21
 - Volume..... 21
 - Selecionar imagens 21
 - Apagar imagens 21

Operações básicas 22

- **Operações de disparo básicas** ... 22
 - Apresentação do ecrã durante o disparo..... 22
 - Alterar a visualização de informações 23
 - Bloqueio de focagem..... 23
- **Utilizar os modos de disparo** 24
 - Fotografia «Apontar e disparar» (modo de programa **P**)..... 24

Selecionar o valor do diafragma (modo de prioridade ao diafragma **A**)..... 25

Selecionar a velocidade do obturador (modo de prioridade ao obturador **S**)..... 26

Selecionar o diafragma e a velocidade do obturador (modo manual **M**)..... 26

Utilizar o modo de vídeo (⏏)..... 27

Utilizar filtros artísticos..... 28

Fotografar no modo de cena 29

■ Utilizar as opções de disparo.... 31

Utilizar os guias ao vivo..... 31

Controlar a exposição (compensação da exposição)..... 32

Alterar a luminosidade das zonas claras e sombras 32

Utilizar um flash (fotografia com flash)..... 33

Selecionar um alvo de focagem (alvo AF) 35

Disparo sequencial/utilizar o temporizador..... 35

Enquadramento de zoom AF/zoom AF 36

■ Operações básicas de reprodução..... 38

Apresentação do ecrã durante a reprodução 38

Alterar a visualização de informações 38

Reprodução individual..... 39

Utilizar as opções de reprodução 40

■ Usar o ecrã tátil 43

Guias ao vivo..... 43

Modo de disparo..... 43

Modo de reprodução 44

Ajustar as definições 45

Opções utilizadas com frequência e personalização 46

■ Utilizar o controlo ao vivo46

- Reduzir a oscilação da câmara (estabilizador de imagem)47
- Opções de processamento (modo de imagem).....48
- Adicionar efeitos a um vídeo49
- Ajustar a cor (balanço de brancos).....50
- Definir o rácio de imagem.....51
- Qualidade de imagem (modo de gravação).....52
- Ajustar a saída do flash (controlo da intensidade do flash)53
- Selecionar a forma como a câmara mede a luminosidade (medição).....54
- Selecionar um modo de focagem (modo AF).....55
- Sensibilidade ISO.....56
- AF com prioridade à face/AF com deteção da pupila56
- Opções vídeo com som (gravar som com vídeos)57

■ Usar os menus.....58

- Menu de Disparo 1/Menu de Disparo 259
- Formatar o cartão (Conf Cartão).....59
- Repor predefinições (Repor/Meumodo)60
- Opções de processamento (Modo Fotografia)60
- Qualidade de imagem (◀±)62
- Definir o temporizador (⏸/⏹) ...62
- Definições variáveis numa série de fotografias (bracketing).....62
- Gravar exposições múltiplas numa única imagem (exposição múltipla)64
- Fotografia com flash com controlo remoto sem fios65

Zoom Digital (Teleconversor Digital).....65

■ Menu de Reprodução66

- Visualizar imagens rodadas (⏮).....66
- Editar imagens.....66
- Sobreposição de imagens.....68
- Cancelar todas as proteções.....68
- Utilizar a opção de ligação do Smartphone (Ligação a Smartphone).....69

■ Menu de Config.70

- ⌚ (Definição de data/hora).....70
- 🗣️ (Alterar o idioma de visualização).....70
- 💡 (Ajustar a luminosidade do ecrã)70
- Ver Grav70
- ⚙️/☰ Ver Menu70
- Firmware.....70

■ Usar os menus de personalização71

- Antes de utilizar os menus de personalização/ Porta-acessórios.....71
- Menu de Personalização72
- 📷 AF/MF72
- 📷 Botão/Seletores72
- 📷 Libertar/⏸73
- 📷 Ver(●)/PC.....73
- 📷 Expos/📷/ISO.....75
- 📷 ⚡ Config.....76
- 📷 ⏪-/Cor/BB.....76
- 📷 Gravar/Apagar77
- 📷 Vídeo.....78
- 📷 📷/Utilitário.....78
- AEL/AFL79
- Função do Botão79
- Visualizar imagens da câmara no televisor81
- Escolher os ecrãs do painel de controlo (📷 Def. Controlo).....83



Visualizações que adicionam informações ( /Definições Info).....	85
Velocidades do obturador quando o flash dispara automaticamente [ Sincr-X] [ Limite Lento]....	86
Adicionar efeitos a um vídeo [Efeito de Vídeo].....	86
Menu do Porta-acessórios88	
Utilizar o OLYMPUS PENPAL...88	
 Partilha OLYMPUS PENPAL...90	
 Álbum OLYMPUS PENPAL...90	
 Visor Ótico Eletrónico90	
Imprimir imagens 91	
Reserva de impressão (DPOF)91	
Criar uma ordem de impressão....91	
Remover todas ou as imagens selecionadas da sequência de impressão.....92	
Impressão direta (PictBridge)92	
Impressão fácil93	
Impressão personalizada93	
Ligar a câmara a um computador 95	
Ligar a câmara a um computador.....95	
Copiar imagens para um computador sem OLYMPUS Viewer 2.....97	
Outro 98	
Sugestões e informações sobre fotografia.....98	
Códigos de erro.....100	
Limpar e guardar a câmara 102	
Limpeza da câmara.....102	
Armazenamento102	
Limpar e verificar o dispositivo de captação de imagens102	
Mapeamento de Pixéis - Verificar as funções de processamento de imagem.....	103
Bateria e carregador 104	
Bateria e carregador104	
Utilizar o carregador no estrangeiro.....104	
Informações básicas sobre o cartão 105	
Cartões utilizáveis.....105	
Objetivas intermutáveis 106	
Especificações da objetiva M.ZUIKO DIGITAL.....	106
Informações 108	
Modo de gravação e tamanho do ficheiro/número de fotografias armazenáveis.....108	
Utilizar unidades de flash externo designadas para serem utilizadas com esta câmara109	
Fotografia com flash com controlo remoto sem fios.....	109
Outras unidades de flash externo110	
Diretório do menu111	
Especificações116	
Diagrama do sistema 118	
Acessórios principais120	
PRECAUÇÕES DE SEGURANÇA 121	
PRECAUÇÕES DE SEGURANÇA121	
Índice remissivo 129	

Índice de tarefas rápidas

Fotografar



Fotografar com definições automáticas	▶ iAUTO (IAUTO)	17
Fotografia fácil com efeitos especiais	▶ Filtro artístico (ART)	28
Selecionar um rácio de imagem	▶ Rácio de imagem	51
Fazer corresponder rapidamente as definições à cena	▶ Modo Cena (SCN)	29
Fotografia de nível profissional simplificada	▶ Guia ao Vivo	31
Fotografar de modo a que os brancos pareçam brancos e os pretos pareçam pretos	▶ Compensação da exposição	32
Fotografar com um fundo desfocado	▶ Guia ao Vivo	31
	▶ Disparo com prioridade ao diafragma	25
Tirar fotografias que param o assunto em movimento ou transmitem uma ideia de movimento	▶ Guia ao Vivo	31
	▶ Disparo com prioridade ao obturador	26
Tirar fotografias com a cor correta	▶ Balanço de brancos	50
	▶ Balanço de brancos com um-toque	51
Processar fotografias para corresponder ao assunto/Tirar fotografias mono tom	▶ Modo Fotografia	48
	▶ Filtro artístico (ART)	28
Quando a câmara não foca o assunto/ Focar uma área	▶ Alvo AF	35
	▶ Enquadramento de zoom AF/zoom AF	36
Focar um ponto pequeno no enquadramento/confirmar focagem antes de fotografar	▶ Enquadramento de zoom AF/zoom AF	36
	▶ Bloqueio de focagem	23
Recompôr fotografias depois de focar	▶ C-AF+TR (AF de seguimento)	55
Desligar o sinal sonoro	▶ ■)) (Sinal sonoro)	74
Tirar fotografias sem flash	▶ ISO/Modo DIS	56/29
Reduzir os movimentos da câmara	▶ Estab. Imagem	47
	▶ Anti-Choque	75
	▶ Temporizador automático	35
	▶ Cabo disparador	120
Fotografar um assunto em contraluz	▶ Disparo com flash	33
	▶ Gradação (Modo Fotografia)	60
Fotografar fogo-de-artifício	▶ Pose/fotografia a um tempo predeterminado	27
	▶ Modo Cena (SCN)	29

Reduzir o ruído da imagem (matizado)	▶ Red. Ruído	75
Fotografar sem que os assuntos brancos pareçam demasiado brancos ou os assuntos pretos demasiado escuros	Gradação (Modo Fotografia)	60
	▶ Histograma/ Compensação da exposição	23/32
	Controlo Alt.Luzes/Sombras	32
Otimizar o ecrã/ ajustar a matiz do ecrã	▶ Ajustar a luminosidade do ecrã	70
	Extend. Guia ao Vivo	74
Verificar o efeito definido antes de tirar a fotografia	▶ Função de pré-visualização	80
	Imagem Teste	80
Fotografar com composição deliberada	▶ Grelha Visível  / Definições Info	85
Ampliar fotografias para verificar a focagem	▶ Auto  (Ver Grav)	70
	▶ mode2  Modo Gr.-Plano)	74
Auto-retratos	▶ Disparador automático	35
Disparo sequencial	▶ Disparo sequencial	35
Prolongar o tempo de vida útil da bateria	▶ Descanso	74
Aumentar o número de imagens que podem ser fotografadas	▶ Modo de gravação	52

Reproduzir/Aperfeiçoar

Visualizar imagens num televisor	▶ Reprodução no televisor	81
Visualizar apresentações de diapositivos com música de fundo	▶ Slide-show	42
Tornar as sombras mais claras	▶ Aj. Sombra (Editar JPEG)	67
Controlar olhos vermelhos	▶ Correção Olh-Vrm (Editar JPEG)	67
Impressão facilitada	▶ Impressão direta	92
Impressões comerciais	▶ Criar uma sequência de impressão	91
Partilha simples de fotografias	▶ OLYMPUS PENPAL	88
	▶ Ligação a Smartphone	69

Definições da Câmara

Repor predefinições	▶ Reinic	60
Guardar as definições	▶ Meumodo	60
Alterar o idioma de exibição do menu	▶ 	70

Nomes dos componentes

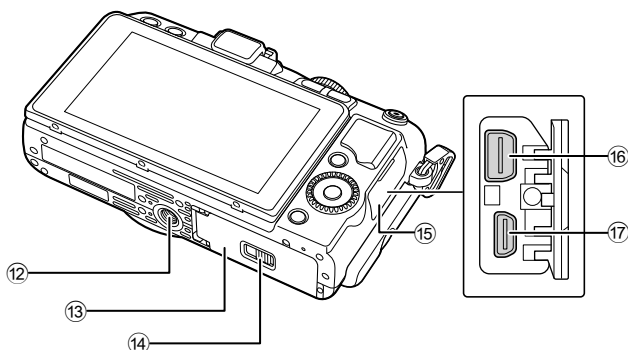
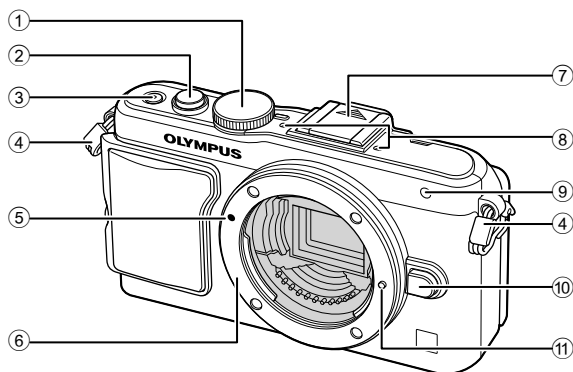

- | | | | |
|---|---|---|--|
| ① | Seletor de modoP. 17 | ⑩ | Botão de libertação da objetivaP. 13 |
| ② | Botão disparadorP. 18, 23 | ⑪ | Pino de bloqueio da objetiva |
| ③ | Botão ON/OFFP. 15 | ⑫ | Rosca para tripé |
| ④ | Orifício da correiaP. 10 | ⑬ | Tampa do compartimento da bateria/
cartãoP. 11 |
| ⑤ | Marca de colocação da objetivaP. 13 | ⑭ | Bloqueio do compartimento da bateria/
cartãoP. 11 |
| ⑥ | Montagem (Retire a tampa da câmara
antes de colocar a objetiva.) | ⑮ | Tampa do conector |
| ⑦ | Tampa da sapata | ⑯ | Conector múltiploP. 81, 92, 95 |
| ⑧ | Microfone estéreoP. 57, 68 | ⑰ | Micro conector HDMI (tipo D)P. 81 |
| ⑨ | Luz do temporizador/Iluminador AF
.....P. 35/P. 72 | | |

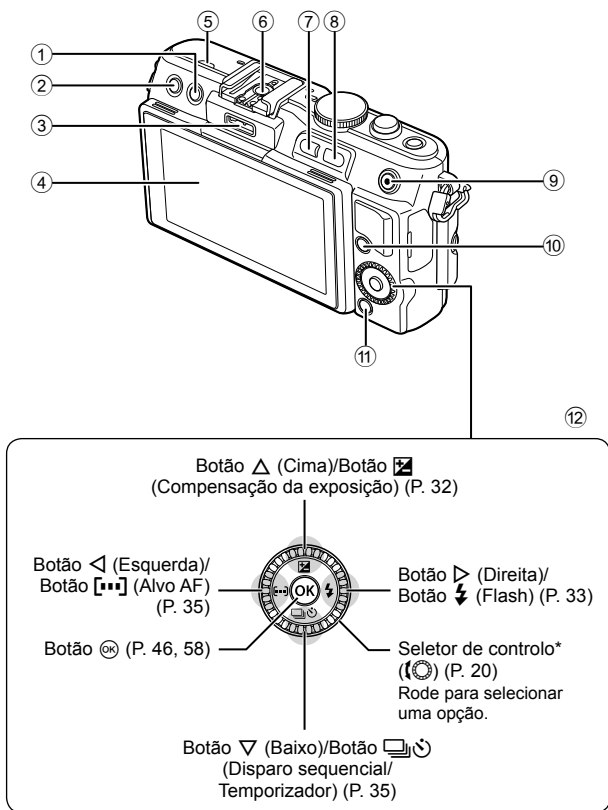

- | | |
|--|--|
| ① Botão [OFF] (Apagar).....P. 21 | ⑧ Botão [Q]P. 20, 39, 85 |
| ② Botão [REPLAY] (Reprodução)P. 20, 39 | ⑨ Botão [VIDEO] (Video)P. 19, 21, 79 |
| ③ Porta-AcessóriosP. 71, 88 | ⑩ Botão INFO (Visualização de informações)P. 23, 32, 38 |
| ④ EcrãP. 22, 38 | ⑪ Botão MENUP. 58 |
| ⑤ Altifalante | ⑫ Seletor em cruz |
| ⑥ SapataP. 109 | Seletor de controlo* (P. 20) |
| ⑦ Botão Fn / [Fn]P. 79/P. 20, 39 | |

* Neste manual o ícone [SELETORES] representa as operações realizadas usando o seletor de controlo.

Conteúdo da embalagem

Os seguintes itens estão incluídos juntamente com a câmara. Se algum estiver em falta ou danificado, contacte o revendedor onde adquiriu a câmara.

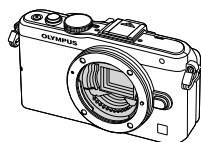

Câmara fotográfica



Tampa da câmara



Correia

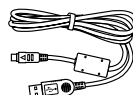

Cabo USB
CB-USB6



Cabo AV
(Mono)
CB-AVC3

- Estojo do flash
- CD-ROM do software informático
- Manual de instruções
- Cartão de garantia



Pega da câmara
MCG-4



Flash
FL-LM1



Bateria de
iões de lítio
BLS-5

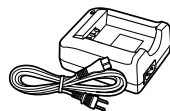

Carregador de baterias
de iões de lítio BCS-5

Colocação da correia

1 Insira a correia na direção das setas.

2 Finalmente, puxe bem a correia certificando-se de que está bem presa.

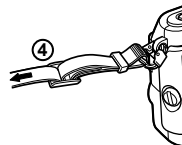
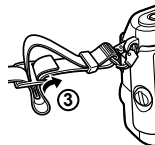
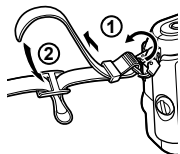

- Da mesma forma, coloque a outra extremidade da correia no outro orifício.

Montar a pega

Utilize uma moeda ou um objeto semelhante para apertar o parafuso.

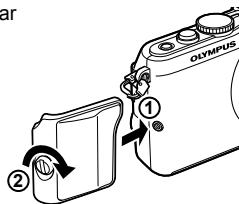

Carregar e colocar a bateria

1 Carregar a bateria.

Indicador de carga

	BCS-5
A carregar	Acende a laranja
Carregamento concluído	Desl.
Erro de carregamento	Pisca a laranja

(Tempo de carregamento: Até aproximadamente 3 horas e 30 minutos)

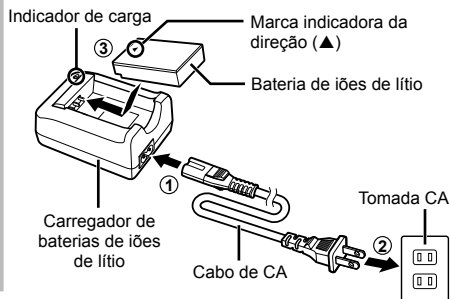

⚠ Atenção

- Desligue o carregador quando o carregamento estiver concluído.

2 Colocar a bateria.

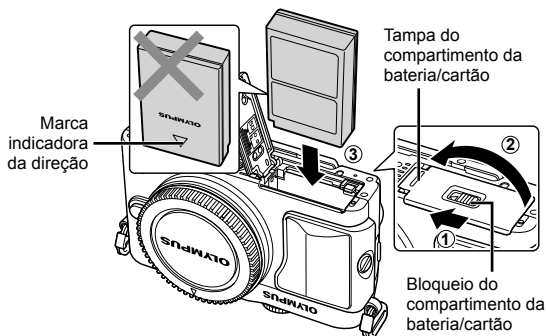

Retirar a bateria

Antes de abrir ou fechar a tampa do compartimento da bateria/cartão, desligue a câmara. Para retirar a bateria, empurre o travão na direção da seta e remova-a.

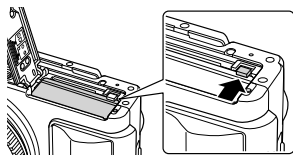

⚠ Atenção

- Contacte um distribuidor autorizado ou um centro de reparação se for incapaz de retirar a bateria. Não force.

✎ Notas

- Recomena-se ter à disposição uma bateria suplente em sessões fotográficas prolongadas para a eventualidade de a bateria utilizada precisar de ser carregada.
- Leia também «Bateria e carregador» (P. 104).

Inserir e remover cartões

1 Inserir o cartão.

- Faça deslizar o cartão para dentro até ficar bloqueado no lugar.

 «Informações básicas sobre o cartão» (P. 105)

Atenção

- Antes de colocar ou remover o cartão, desligue a câmara.

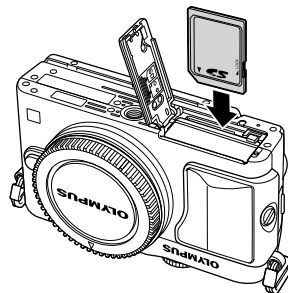

2 Fechar a tampa do compartimento da bateria/cartão.

- Feche a tampa e deslize o fecho do compartimento da bateria/cartão na direção apresentada pela seta.

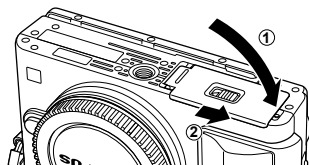

Atenção

- Certifique-se de fechar a tampa do compartimento da bateria/cartão antes de utilizar a câmara.

Retirar o cartão

Ao pressionar ligeiramente o cartão inserido, este é ejetado. Puxe o cartão para fora.

Atenção

- Não retire a bateria ou o cartão enquanto o indicador de gravação do cartão (P. 22) estiver ligado.

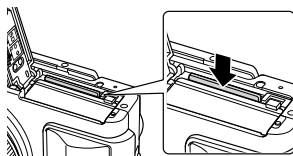

Cartões FlashAir e Eye-Fi

Leia «Informações básicas sobre o cartão» (P. 105) antes de usar.

Colocar uma objetiva na câmara

1 Coloque uma objetiva na câmara.

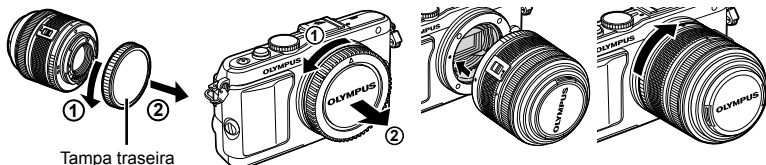

Tampa traseira

- Alinhe a marca de colocação da objetiva (vermelha) da câmara com a marca de alinhamento (vermelha) da objetiva e, em seguida, insira a objetiva na câmara.
- Rode a objetiva no sentido indicado pela seta até ouvir um estalido.

⚠ Atenção

- Certifique-se de que a câmara está desligada.
- Não prima o botão de libertação da objetiva.
- Não toque no interior da câmara.

2 Retire a tampa da objetiva.

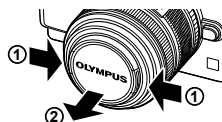

Utilizar objetivas com o interruptor UNLOCK

Não é possível utilizar objetivas retráteis com um interruptor UNLOCK enquanto a objetiva estiver recolhida. Rode o anel de zoom na direção da seta (1) para expandir a objetiva (2).

Para recolher novamente a objetiva, rode o anel de zoom na direção da seta (4) e faça deslizar o interruptor UNLOCK (3).

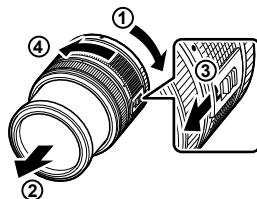

Retirar a objetiva da câmara

Enquanto prime o botão de libertação da objetiva, rode a objetiva na direção da seta.

Botão de libertação da objetiva

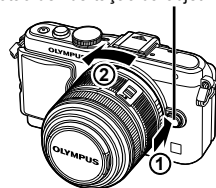

Objetivas intermutáveis

Leia «Objetivas intermutáveis» (P. 106).

Montar a unidade de flash

1 Retire a tampa do terminal da unidade de flash e monte o flash na câmara.

- Deslize a unidade de flash completamente para dentro, parando quando a mesma entrar em contacto com a parte posterior da sapata e estiver firmemente no lugar.

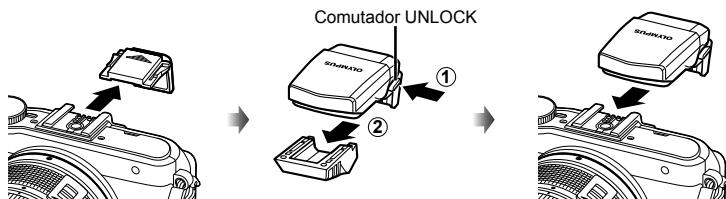

2 Para usar o flash, suba a cabeça do flash.

- Baixe a cabeça do flash quando não estiver a usar o flash.

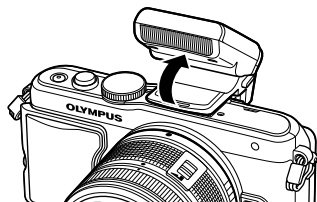

Remover a unidade de flash

Prima o comutador UNLOCK enquanto retira a unidade de flash.

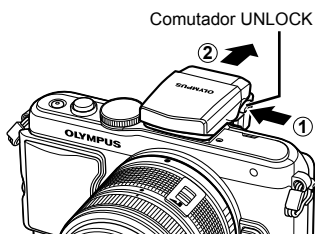

Ligar a câmara

1 Prima o botão **ON/OFF** para ligar a câmara.

- Quando a câmara está ligada, a luz de energia (azul) acende e o ecrã será ligado.
- Para desligar a câmara, prima novamente o botão **ON/OFF**.

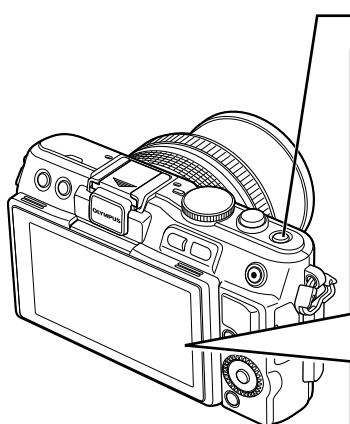

■ Botão **ON/OFF**

■ Ecrã

Nível da bateria

(verde): Câmara pronta para fotografar. Visualizado cerca de 10 segundos após a câmara ter sido ligada.

(verde): Bateria fraca

(vermelho intermitente): Carregue a bateria.



Tempo de gravação disponível

Número de fotografias armazenáveis

Utilizar o ecrã



Pode ajustar o ângulo do ecrã.

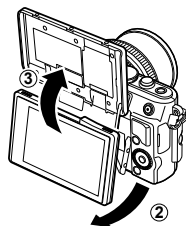
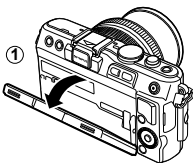

Quando definido para o ângulo em que pretende tirar a sua fotografia, a apresentação da direção cima/baixo do ecrã inverte-se.

Operação de descanso da câmara

Se não forem realizadas quaisquer operações durante um minuto, a câmara entra em modo de «descanso» (em espera) para desligar o ecrã e cancelar todas as ações. A câmara é novamente ativada ao tocar em qualquer botão (botão disparador, botão , etc.). A câmara desligar-se-á automaticamente se deixada no modo de hibernação durante 5 minutos. Ligue a câmara de novo antes de a utilizar.

Configurar a data/hora

As informações sobre a data e a hora são gravadas no cartão, juntamente com as imagens. O nome do ficheiro também é incluído com a informação sobre a data e a hora. Certifique-se de que configura corretamente a data e a hora antes de utilizar a câmara.

1

Preparar a câmara e o fluxo de operações

1 Visualize os menus.

- Prima o botão **MENU** para visualizar os menus.

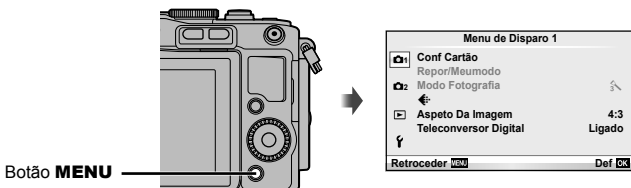

2 Selecione [OK] no separador [f] (configuração).

- Utilize Δ / ∇ no selector em cruz para selecionar [f] e prima \triangleright .
- Selecione [OK] e prima \triangleright .

Separador [f]

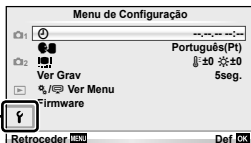

3 Defina a data e a hora.

- Utilize \triangleleft / \triangleright para selecionar itens.
- Utilize Δ / ∇ para alterar o item selecionado.
- Utilize Δ / ∇ para selecionar o formato da data.

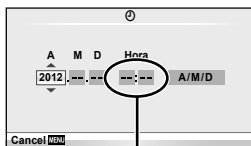

A hora é visualizada no formato de 24 horas.

4 Guarde as definições e saia.

- Prima \otimes para definir o relógio da câmara e saia para menu principal.
- Prima o botão **MENU** para sair dos menus.

Fotografar

Definir o modo de Disparo

Utilize o seletor de modo para selecionar o modo de disparo.

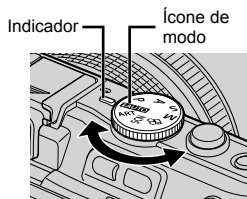

TAUTO	Um modo totalmente automático, em que a câmara otimiza automaticamente as definições para a cena atual. A câmara faz todo o trabalho, o que é conveniente para os iniciados.
P	Os valores do diafragma e da velocidade do obturador são ajustados automaticamente para obter resultados ideais.
A	O utilizador controla o diafragma. Pode tornar mais ou menos nítidos os detalhes de fundo.
S	O utilizador controla a velocidade do obturador. Pode expressar o movimento dos objetos em movimento ou «congelar» o movimento sem qualquer arrastamento.
M	O utilizador controla o diafragma e a velocidade do obturador. Pode tirar fotografias com exposições mais longas para fogos-de-artifício ou outras cenas escuras.
ART	Selecione um filtro artístico.
SCN	Selecione uma cena de acordo com o assunto.
ícone de vídeo	Grave vídeos utilizando os efeitos de velocidade do obturador e de abertura e efeitos especiais de vídeo.

Tirar fotografias

Primeiro, experimente tirar fotografias em modo totalmente automático.

1 Defina o seletor de modo para **TAUTO**.



■ **Ecrã**

Sensibilidade ISO

Tempo de gravação disponível

Número de fotografias armazenáveis

Velocidade do obturador

Valor do diafragma

2 Enquadre a fotografia.

- Tenha cuidado para que os seus dedos ou a correia da câmara não tapem a objetiva.

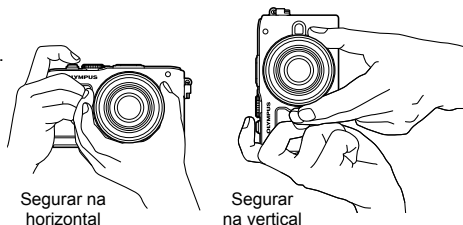

3 Ajuste a focagem.

- Exiba o assunto no centro do ecrã e prima levemente o botão disparador até à primeira posição (prima o botão do obturador até meio).
A marca de confirmação de AF (● ou ○) são apresentadas e aparece uma moldura verde (alvo AF) no local de focagem.

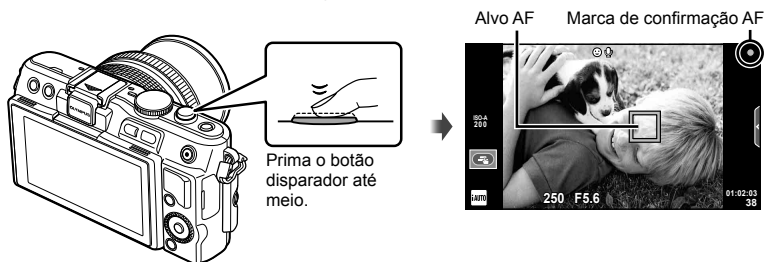

- São apresentados a sensibilidade ISO, a velocidade do obturador e o valor do diafragma que foram configurados automaticamente.
- Se o indicador de foco piscar, o assunto não está focado. (P. 98)

Premir o botão disparador até meio e na totalidade

O botão disparador tem duas posições. A ação de premir ligeiramente o botão disparador para a primeira posição e mantê-lo nessa posição é designada por «premir o botão disparador até meio» e a ação de premir o botão na totalidade, para a segunda posição é designada por «premir o botão disparador na totalidade (ou até ao fim)».



4 Liberte o obturador.

- Prima o botão disparador na totalidade.
- O disparador emite um som e a fotografia é tirada.
- A imagem da fotografia será apresentada no ecrã.

Notas

- Também pode tirar fotografias utilizando o ecrã tátil.  «Usar o ecrã tátil» (P. 43)

Gravar vídeos

Pode gravar vídeos em qualquer um dos modos de fotografia. Primeiro, experimente filmar em modo totalmente automático.

1 Defina o seletor de modo para **FAUTO**.

2 Prima o botão  para iniciar a gravação.

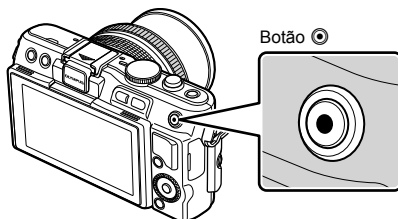

3 Prima o botão  novamente para terminar a gravação.



Apresentado durante a gravação

Tempo de gravação

! Atenção

- Quando estiver a tirar fotografias com a objetiva em telefoto, o assunto pode ficar distorcido. Nestes casos, utilize um tripé.
- Se a câmara for utilizada durante longos períodos de tempo, a temperatura do dispositivo de captação de imagens aumentará e as imagens poderão conter ruídos e sombras coloridas. Desligue a câmara durante um curto espaço de tempo. Pode ainda aparecer ruído e sombras coloridas nas imagens gravadas com definições de sensibilidade ISO elevada. Se a temperatura subir ainda mais, a câmara desliga-se automaticamente.

■ Tirar fotografias durante a gravação de vídeos

- Prima o botão disparador durante a gravação do vídeo para colocar a gravação em pausa e tirar uma fotografia. A gravação de vídeo reinicia-se depois de a fotografia ser tirada. Prima o botão  para terminar a gravação. Serão gravados três ficheiros no cartão de memória: a sequência de vídeo anterior à fotografia, a própria fotografia e a sequência de vídeo posterior à fotografia.
- Só pode tirar uma fotografia de cada vez durante a gravação de vídeos. Não é possível utilizar o temporizador nem o flash.

! Atenção

- A qualidade e o tamanho das fotografias são independentes do tamanho de imagem do vídeo.
- A focagem automática e a medição utilizadas no modo de vídeo poderão ser diferentes das utilizadas para tirar fotografias.
- O botão  não pode ser utilizado para gravar vídeos nas seguintes situações: botão disparador premido até meio/durante fotografia em pose ou a um tempo predeterminado/disparo sequencial/Panorama/3D/exposição múltipla, etc. (fotografia também termina).

Ver fotografias e vídeos

1 Prima o botão .

- Será apresentada a sua fotografia ou vídeo mais recente.
- Rode o seletor de controlo para selecionar a fotografia ou vídeo pretendido.



Selector em cruz/Seletor de controlo

Apresenta a imagem anterior



Mostra a imagem seguinte





Fotografia



Vídeo

Visualização Índice/Visualização Calendário

- Para ver várias imagens, prima  durante a apresentação de imagem única. Para iniciar a visualização calendário, prima o botão  várias vezes.
- Prima o botão  para visualizar a totalidade do enquadramento da fotografia atualmente selecionada.





Visualização Índice



Visualização Calendário

Ver fotografias

Reprodução aproximada

- Na apresentação de imagem única, prima o botão  para aproximar o zoom até 14x; prima  para voltar à apresentação de imagem única.



Ver vídeos

- Selecione um vídeo e prima botão **OK** para visualizar o menu de reprodução. Selecione [Repr Vídeo] e prima o botão **OK** para iniciar a reprodução. Para interromper a reprodução de vídeos, prima **MENU**.



Volume

O volume pode ser ajustado se premir Δ ou ∇ durante a reprodução individual e de vídeos.



Selecionar imagens

Selecione a imagem. Também pode selecionar múltiplas imagens para proteção ou eliminação. Prima o botão **OK** para selecionar uma imagem. O ícone \checkmark aparece na imagem. Prima o botão **OK** novamente para cancelar a seleção.

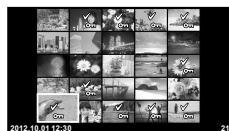

Apagar imagens

Visualize a imagem que pretende eliminar e prima o botão **Del**. Selecione [Sim] e prima o botão **OK**.

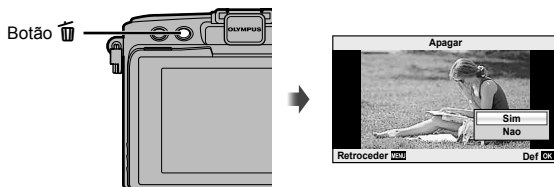

2 Operações básicas

Operações de disparo básicas

Apresentação do ecrã durante o disparo

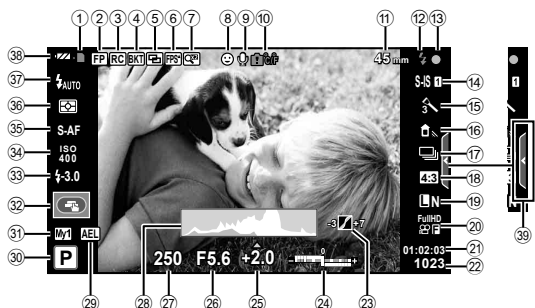

- ① Indicador de gravação do cartãoP. 12
- ② Flash Super FP **FP**.....P. 109
- ③ Modo Ctr.Rmt.....P. 109
- ④ Bracketing automáticoP. 62
- ⑤ Exposição múltipla **☰**P. 64
- ⑥ Imagens por segundo.....P. 74
- ⑦ Teleconversor digitalP. 65
- ⑧ Prioridade Face **☺**P. 56
- ⑨ Vídeo com som.....P. 57
- ⑩ Aviso de temperatura interna
°C/°FP. 101
- ⑪ Fechado **☰**P. 73
- ⑫ Distância focalP. 107
- ⑬ FlashP. 33
(piscar: carregamento em progresso,
acesso: carregamento concluído)
- ⑭ Marca de confirmação AFP. 18
- ⑮ Estabilizador de imagem **IBIS**P. 47
- ⑯ Filtro artísticoP. 28
Modo CenaP. 29
Modo de imagemP. 48
- ⑰ Balanço de brancosP. 50
- ⑱ Disparo sequencial/temporizador ...P. 35
- ⑲ Rácio de imagem.....P. 51
- ⑳ Modo de gravação (fotografias).....P. 52
- ㉑ Modo de gravação (vídeos).....P. 53
- ㉒ Tempo de gravação disponível
- ㉓ Número de fotografias armazenáveisP. 108
- ㉔ Controlo Alt.Luzes/SombrasP. 32
- ㉕ Parte superior: Controlo da intensidade do flashP. 53
Parte inferior: Indicador da compensação da exposição.....P. 32
- ㉖ Valor da compensação da exposição.....P. 32
- ㉗ Valor do diafragma.....P. 24–26
- ㉘ Velocidade do obturador.....P. 24–26
- ㉙ HistogramaP. 23
- ㉚ Bloqueio AE **AEL**.....P. 72, 80
- ㉛ Modo de disparo.....P. 17, 24–30
- ㉜ Meumodo.....P. 60
- ㉝ Fotografar usando as operações do ecrã tátilP. 43
- ㉞ Controlo da intensidade do flashP. 53
- ㉟ Sensibilidade ISOP. 56
- ㊱ Modo AFP. 55
- ㊲ Modo de mediçãoP. 54
- ㊳ Modo de flashP. 33
- ㊴ Verificação da bateria
☑ Acesso (verde): Pronto para utilização (apresentado durante cerca de dez segundos depois de a câmara ser ligada.)
☑ Acesso (verde): Bateria fraca.
☑ Intermitente (vermelho):
Necessário carregar
- ㊵ Reativação do guia ao vivo.....P. 31, 43

Alterar a visualização de informações

Pode trocar as informações apresentadas no ecrã durante a fotografia utilizando o botão **INFO**.

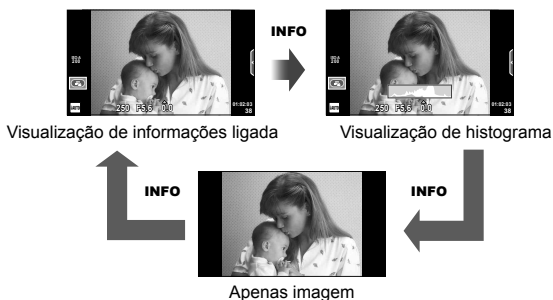

Visualização de histograma

Visualize um histograma com a distribuição de luminosidade na imagem. O eixo horizontal indica a luminosidade, o eixo vertical indica o número de pixéis de cada luminosidade na imagem. As áreas acima do limite superior ao fotografar são apresentadas a vermelho, as áreas abaixo do limite inferior são apresentadas a azul e a área medida que utiliza a medição pontual é apresentada a verde.

Bloqueio de focagem

Se a câmara não conseguir focar o assunto com a composição pretendida, utilize o bloqueio da focagem para focar o assunto e, depois, voltar a compor a fotografia.

- 1 Posicione o assunto a focar no centro do ecrã e prima o botão disparador até meio.
 - Certifique-se de que a marca de confirmação AF se acende.
 - A focagem bloqueia quando o botão disparador é premido até meio.
- 2 Mantendo o botão disparador premido até meio, recomponha a fotografia e, em seguida, prima o botão disparador até ao fim.
 - Ao premir o botão disparador até meio, não altere a distância entre a câmara e o assunto.



Sugestões

- Se a câmara não conseguir focar o assunto mesmo quando utiliza o bloqueio da focagem, utilize **[■●]** (Alvo AF).  «Selecionar um alvo de focagem (alvo AF)» (P. 35)

Utilizar os modos de disparo

Fotografia «Apontar e disparar» (modo de programa P)

No modo **P**, a câmara ajusta automaticamente a velocidade do obturador e o diafragma em função da luminosidade do assunto. Defina o seletor de modo para **P**.



- A velocidade do obturador e o diafragma selecionadas pela câmara são exibidas.
- A velocidade do obturador e o diafragma piscam se a câmara não conseguir obter a exposição ideal.

Exemplo da indicação de aviso (intermitente)	Estado	Ação
	O assunto está demasiado escuro.	<ul style="list-style-type: none">• Utilize o flash.
	O assunto está demasiado claro.	<ul style="list-style-type: none">• A amplitude de medição da câmara é excedida. É necessário um filtro ND disponível no mercado (para ajustar a quantidade de luz).

- No momento em que a indicação pisca, o valor do diafragma varia de acordo com o tipo de objetiva e a distância focal da mesma.
- Se estiver a usar uma definição [ISO] fixa, altere a definição. [ISO] (P. 56)

Mudança de programa (Ps)

Nos modos **P** e **ART**, pode premir o botão (Δ) e utilizar Δ / ∇ para selecionar combinações diferentes de valores de diafragma e velocidades de obturador sem alterar a exposição. Esta função é designada por «mudança de programa». «s» é apresentado junto ao modo de disparo durante a mudança de programa. Para cancelar a mudança de programa, prima sem soltar Δ / ∇ até «s» deixar de ser apresentado ou desligue a câmara.



Mudança de programa

Atenção

- A função de mudança de programa não está disponível quando utilizar um flash.

Selecionar o valor do diafragma (modo de prioridade ao diafragma A)

No modo **A**, selecione o diafragma e deixe a câmara ajustar automaticamente a velocidade do obturador para obter uma exposição ideal. Rode o seletor de modo para **A**.

- Depois de premir o botão  (Δ), utilize Δ ∇ para selecionar o valor do diafragma.
- Os diafragmas maiores (números f mais reduzidos) diminuem a profundidade de campo (a área à frente ou atrás do ponto de focagem que parece estar focada), suavizando os detalhes de fundo. Os diafragmas mais pequenos (números f mais elevados) aumentam a profundidade de campo.



Valor do diafragma

Valor mais baixo do diafragma F2←F3.5←F5.6→F8.0→F16 Valor mais alto do diafragma

- A apresentação da velocidade do obturador pisca se a câmara não conseguir obter a exposição ideal.

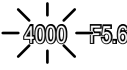
Exemplo da indicação de aviso (intermitente)	Estado	Ação
	O assunto está pouco exposto.	<ul style="list-style-type: none"> • Reduza o valor do diafragma.
	O assunto está sobre-exposto.	<ul style="list-style-type: none"> • Aumente o valor do diafragma. • Se o ecrã de aviso não aparecer, a amplitude de medição da câmara é excedida. É necessário um filtro ND disponível no mercado (para ajustar a quantidade de luz).

- No momento em que a indicação pisca, o valor do diafragma varia de acordo com o tipo de objetiva e a distância focal da mesma.
- Se estiver a usar uma definição [ISO] fixa, altere a definição.  [ISO] (P. 56)

Selecionar a velocidade do obturador (modo de prioridade ao obturador S)

No modo **S**, selecione a velocidade do obturador e deixe a câmara ajustar automaticamente o diafragma para obter uma exposição ideal. Rode o seletor de modo para **S**.

- Depois de premir o botão  (Δ), utilize Δ / ∇ para escolher a velocidade do obturador.
- Uma velocidade do obturador rápida pode «congelar» um assunto em movimento (sem efeito de arrastamento). Uma velocidade de obturador lenta cria numa imagem de ação rápida o efeito de arrastamento. Esta desfocagem dará a impressão de um movimento dinâmico.



Velocidade do obturador

Velocidade mais baixa do obturador 2"←1"←15←60→100→400→1000 Velocidade mais elevada do obturador

- A apresentação do valor do diafragma pisca se a câmara não conseguir obter a exposição ideal.

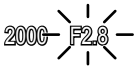
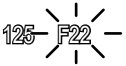
Exemplo da indicação de aviso (intermitente)	Estado	Ação
	O assunto está pouco exposto.	<ul style="list-style-type: none"> • Defina a velocidade do obturador para um valor menor.
	O assunto está sobre-exposto.	<ul style="list-style-type: none"> • Ajuste a velocidade do obturador para valores mais elevados. • Se o ecrã de aviso não aparecer, a amplitude de medição da câmara é excedida. É necessário um filtro ND disponível no mercado (para ajustar a quantidade de luz).

- No momento em que a indicação pisca, o valor do diafragma varia de acordo com o tipo de objetiva e a distância focal da mesma.
- Se estiver a usar uma definição [ISO] fixa, altere a definição.  [ISO] (P. 56)

Selecionar o diafragma e a velocidade do obturador (modo manual M)

No modo **M**, selecione o diafragma e a velocidade do obturador. Na velocidade BULB, o obturador permanece aberto ao premir o botão disparador. Coloque o seletor de modo em **M**, prima o botão  (Δ) e use Δ / ∇ para ajustar a velocidade do obturador e \langle / \triangleright para ajustar o valor do diafragma.

- A velocidade do obturador pode ser definida para valores entre 1/4000 e 60 segundos, ou para [BULB] ou [LIVE TIME].

Atenção

- A compensação da exposição não está disponível no modo **M**.

Selecionar o fim da exposição (fotografia em exposição/temporizada)

Utilize para paisagens noturnas e fogo de artifício. As velocidades do obturador de [BULB] e [LIVE TIME] estão disponíveis no modo **M**.

Fotografia em exposição B (BULB): O obturador permanece aberto enquanto o botão disparador é premido.
A exposição termina quando o botão disparador é libertado.

Fotografia temporizada (TIME): A exposição começa quando o botão disparador é completamente premido. Para terminar a exposição prima novamente, e por completo, o botão disparador.

Quando se utiliza [LIVE TIME], o progresso da exposição será apresentado no ecrã durante o disparo. O ecrã também pode ser atualizado premindo o botão disparador até meio. Além disso, [BULB Ao Vivo] pode ser utilizado para apresentar a exposição da imagem durante a fotografia em exposição. «Usar os menus de personalização» (P. 71)

! Atenção

- A sensibilidade ISO pode ser definida para um valor até 1600 ISO para fotografia em pose ao vivo e tempo ao vivo.
- Para reduzir o desfoque da câmara durante exposições longas, monte a câmara num tripé e utilize um cabo disparador (P. 120).
- As seguintes funcionalidades não estão disponíveis durante exposições longas:
Disparo sequencial/temporizador/fotografar com suporte AE/estabilizador de imagem/bracketing de flash/exposição múltipla*
* Uma opção diferente de [Desl.] é selecionada para [BULB Ao Vivo] ou [TIME Ao Vivo].

Ruído nas imagens

Ao disparar com velocidades de obturador lentas, poderá surgir ruído no ecrã. Estes fenómenos ocorrem quando a temperatura sobe no dispositivo de captação de imagens ou no circuito interno de controlo do dispositivo de captação de imagens, fazendo com que comece a ser gerada corrente nessas secções do dispositivo de captação de imagens que não estão normalmente expostas à luz. Isto também poderá ocorrer durante o disparo com uma definição ISO elevada num ambiente de temperaturas elevadas. Para reduzir este ruído, a câmara ativa a função de redução de ruído. [Red. Ruído] (P. 75)

Utilizar o modo de vídeo (📹)

O modo de vídeo (📹) pode ser utilizado para gravar vídeos com efeitos especiais. Pode criar vídeos que tiram partido dos efeitos disponíveis no modo de fotografia. Utilize o controlo ao vivo para selecionar as definições. «Adicionar efeitos a um vídeo [Efeito de Vídeo]» (P. 86)

Pode ainda aplicar um efeito pós-imagem ou fazer zoom numa área da imagem durante a gravação de vídeo. [Efeito de Vídeo] no menu de personalização tem de ser definido para [Ligado] antes de definir as configurações. [📹 Vídeio] (P. 78)

Utilizar filtros artísticos

1 Rode o seletor de modo para **ART**.

- Será apresentado um menu de filtros artísticos. Selecione um filtro utilizando Δ ∇ .
- Prima \odot ou prima o botão disparador até meio para selecionar o item realçado e sair do menu de filtros artísticos.



■ Tipos de filtros artísticos

- | | |
|-----------------|--------------------------|
| Arte Pop | Processo Cruzado |
| Foco Suave | Sépia Suave |
| Cor Suave&Clara | Tom Dramático |
| Tom Claro | Linha Chave |
| Filme Granulado | Aguarela |
| Câmara Pinhole | ART BKT (Bracketing ART) |
| Diorama | |

2 Dispare.

- Para selecionar uma definição diferente, prima \odot para apresentar o menu de filtros artísticos.

Bracketing ART

Cada vez que o botão disparador é libertado, a câmara cria cópias para todos os filtros artísticos. Utilize a opção $\left[\left[\left[\right] \right] \right]$ para escolher os filtros.

Efeitos artísticos

Os filtros artísticos podem ser modificados e é possível adicionar efeitos. Ao premir \triangleright no menu de filtros artísticos serão apresentadas opções adicionais.

Modificar filtros

A opção I corresponde ao filtro original e as opções II e os efeitos adicionados modificam o filtro original.

Adicionar efeitos*

Foco suave, pinhole, molduras, contornos brancos, luz estelar, filtro, tom

* Os efeitos disponíveis variam consoante o filtro selecionado.

⚠ Atenção

- Se [RAW] estiver atualmente selecionado para qualidade de imagem, a qualidade de imagem será definida automaticamente para [L+N+RAW]. O filtro artístico será aplicado apenas à cópia JPEG.
- Consoante o assunto, as transições de tonalidade podem ficar irregulares, o efeito poderá ser menos visível ou a imagem poderá ficar mais «granulada».
- Alguns efeitos poderão não ser visíveis na imagem ao vivo ou durante a gravação de vídeos.
- A reprodução pode variar de acordo com os filtros, efeitos ou definições aplicadas relativamente à qualidade do vídeo.

Fotografar no modo de cena

1 Rode o seletor de modo para **SCN**.

- Será apresentado um menu de cena. Selecione uma cena utilizando Δ ∇ .
- Prima \odot ou prima o botão disparador até meio para selecionar o item realçado e sair do menu cena.



■ Tipos de modos de cena

- | | | | |
|--|---------------|--|-------------------|
| | Retrato | | Macro Natural |
| | e-Portrait | | Vela |
| | Paisagem | | Pôr do sol |
| | Retr+Paisag | | Documentos |
| | Desporto | | Panorama (P. 30) |
| | Cena Not | | Fogo de artifício |
| | Noite+Retrato | | Praia E Neve |
| | Crianças | | Ef. Olho-De-Peixe |
| | Altas Luzes | | Grande Angular |
| | Baixas Luzes | | Macro |
| | Modo DIS | | Foto 3D |
| | Macro | | |

2 Dispare.

- Para selecionar uma definição diferente, prima \odot para apresentar o menu de cena.

! Atenção

- No modo [e-Portrait], são gravadas duas imagens: uma imagem não modificada e uma segunda imagem às quais foram aplicados efeitos [e-Portrait]. A gravação pode levar algum tempo.
- [Ef. Olho-De-Peixe], [Grande Angular] e [Macro] devem ser usados com objetivas opcionais de conversão.
- Os filmes não podem ser gravados em modo [e-Portrait], [Panorama] ou [Foto 3D].
- [Foto 3D] está sujeito às seguintes limitações.
[Foto 3D] só pode ser usado com uma objetiva 3D.
O ecrã da câmara não pode ser utilizado para reproduzir imagens em 3D. Utilize um dispositivo que suporte a apresentação em 3D.
A focagem está bloqueada. Além disso, o flash e o temporizador também não podem ser usados.
O tamanho da imagem é fixado em 1920 × 1080.
A fotografia RAW não está disponível.
A cobertura do enquadramento não é de 100%.

Tirar fotografias panorâmicas

Se tiver instalado o software informático fornecido, pode utilizá-lo para unir fotografias, para formar uma imagem panorâmica.  «Ligar a câmara a um computador» (P. 95)

1 Rode o seletor de modo para **SCN**.

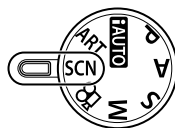

2 Selecione [Panorama] e prima **OK**.

3 Utilize Δ ∇ \langle \triangleright para seleccionar uma direcção para a imagem panorâmica.

4 Tire uma fotografia, utilizando os guias para enquadrar a imagem.

- A focagem, a exposição e outras definições estão fixas nos valores da primeira fotografia.



5 Tire as restantes fotografias, enquadrando cada imagem de forma a sobrepor os guias na imagem anterior.

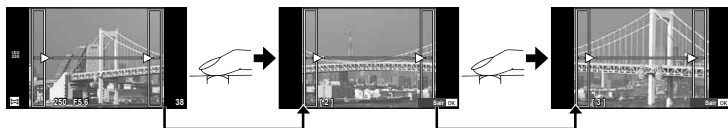

- Uma imagem panorâmica pode incluir até 10 imagens. Será apresentado um indicador de aviso () depois da décima fotografia.

6 Depois de tirar a última fotografia, prima **OK** para concluir a série.

Atenção

- Durante o disparo panorâmico, a fotografia tirada anteriormente para alinhamento da posição não será apresentada. Com os enquadramentos ou outros marcadores para visualização nas imagens como guia, defina a composição de modo que as extremidades das imagens sobrepostas se sobreponham nos enquadramentos.

Notas

- Premir **OK** antes de tirar a primeira fotografia volta ao menu de seleção do modo cena. Se premir **OK** a meio do disparo, a sequência do disparo panorâmico termina e poderá prosseguir com a seguinte.

Utilizar as opções de disparo

Utilizar os guias ao vivo

Os guias ao vivo estão disponíveis no modo iAUTO (FAUTO). Enquanto que o iAUTO é um modo totalmente automático, os guias ao vivo facilitam o acesso a uma variedade de técnicas fotográficas avançadas.

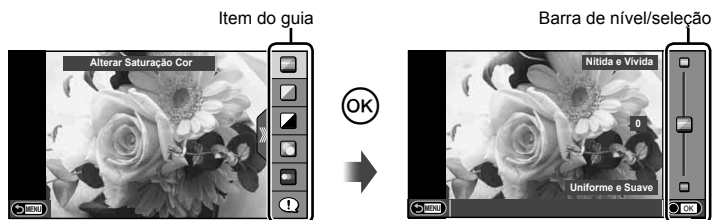

- 1 Defina o seletor de modo para **FAUTO**.
- 2 Depois de premir o botão **Fn** ou **OK** para apresentar o guia ao vivo, utilize os botões **Δ** **∇** no seletor em cruz para realçar um item e prima **OK** para selecionar.
- 3 Use **Δ** **∇** para escolher o nível.
 - Se tiver selecionado [Dicas Para Fotografar], realce um item e prima **OK** para ver uma descrição.
 - Prima o botão disparador até meio para selecionar.
 - O efeito do nível selecionado é visível no ecrã. Se tiver selecionado [Desfocar Fundo] ou [Expressar Movimento], o ecrã voltará ao normal, mas o efeito selecionado será visível na fotografia final.
- 4 Dispare.
 - Prima o botão disparador para fotografar.
 - Para remover o guia ao vivo do ecrã, prima o botão **MENU**.

! Atenção

- Os modos **SCN** [Panorama] e [Foto 3D] não estão disponíveis.
- Se [RAW] estiver atualmente selecionado para qualidade de imagem, a qualidade de imagem será definida automaticamente para [L+N+RAW].
- As definições do guia ao vivo não são aplicadas à cópia RAW.
- As imagens poderão ter um aspeto granulado em alguns níveis de definição do guia ao vivo.
- As alterações efetuadas nos níveis de definição do guia ao vivo podem não ser visíveis no ecrã.
- A frequência de imagens baixa ao selecionar [Movimento Desfocado].
- O flash não pode ser utilizado com o guia ao vivo.
- As alterações efetuadas nas opções do guia ao vivo irão cancelar as alterações anteriores.
- A seleção de definições do guia ao vivo que excedam os limites de medição de exposição da câmara poderá resultar em imagens sobre-expostas ou pouco expostas.

💡 Sugestões

- Em todos os modos, menos no modo **FAUTO**, pode usar o controlo ao vivo para realizar definições mais detalhadas. «Utilizar o controlo ao vivo» (P. 46)

Controlar a exposição (compensação da exposição)

Prima o botão  (Δ) e utilize \triangleleft / \triangleright para ajustar a compensação da exposição. Selecione valores positivos («+») para tornar as fotografias mais claras e valores negativos («-») para as escurecer. A exposição pode ser ajustada em $\pm 3,0$ EV.



! Atenção

- A compensação da exposição não está disponível no modo **FAUTO**, **M** ou **SCN**.

Alterar a luminosidade das zonas claras e sombras

Para visualizar a caixa de diálogo de controlo de tonalidade, prima o botão  (Δ) e prima o botão **INFO**. Utilize \triangleleft / \triangleright para selecionar um nível de tonalidade. Selecione «baixo» para escurecer as sombras ou «elevado» para iluminar as zonas claras.

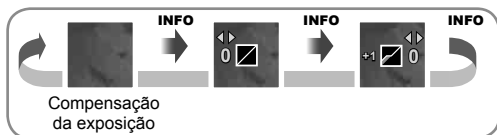

Utilizar um flash (fotografia com flash)

O flash pode ser definido manualmente conforme necessário. O flash pode ser usado para fotografia com flash numa variedade de condições de disparo.

1 Anexe a unidade de flash e suba a cabeça do flash.



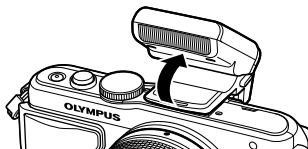





-  «Montar a unidade de flash» (P. 14)



2 Prima o botão para visualizar as opções.

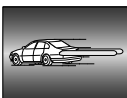

3 Utilize para seleccionar um modo de flash e prima .

- As opções disponíveis e a ordem pela qual são apresentadas variam consoante o modo de disparo.  «Modos de flash que podem ser definidos pelo modo de disparo» (P. 34)











AUTO	Flash automático	O flash dispara automaticamente em situações de pouca luz e contraluz.
	Flash de preenchimento	O flash dispara independentemente das condições de iluminação.
	Flash desligado	O flash não dispara.
	Flash de redução de olhos vermelhos	Esta função permite reduzir o fenómeno dos olhos vermelhos. No modo S e M , o flash dispara sempre.
	Sincronização lenta (1ª cortina)	São utilizadas velocidades do obturador mais lentas para obter mais brilho em fundos com luminosidade reduzida.
	Sincronização lenta (1ª cortina)/Flash de redução de olhos-vermelhos	Combina a sincronização lenta com a redução de olhos vermelhos.
	Sincronização lenta (2ª cortina)	O flash dispara imediatamente antes de o obturador fechar, para criar rastros de luz por trás de fontes de luz em movimento. 
	Manual	Para os utilizadores que preferem a operação manual. Se premir o botão INFO , poderá utilizar o seletor para ajustar o nível do flash.



4 Prima o botão disparador na totalidade.

Atenção

- Em [ (Flash de redução de olhos vermelhos)], após os pré-flashes, é necessário cerca de 1 segundo para o obturador ser libertado. Não mova a câmara até concluir o disparo.
- [ (Flash de redução de olhos vermelhos)] pode não funcionar de forma eficaz em determinadas condições de disparo.
- Quando o flash dispara, a velocidade do obturador é definida para 1/250 seg. ou inferior. Ao fotografar um assunto com fundo claro com o flash de preenchimento, o fundo poderá ficar sobre-exposto.

Modos de flash que podem ser definidos pelo modo de disparo

Modo de disparo	Super painel de controlo	Modo de flash	Momento do flash	Condições para disparar o flash	Limite de velocidade do obturador
P/A	 AUTO	Flash automático	1ª cortina	Dispara automaticamente em condições de escuridão/contraluz	1/30 seg. – 1/250 seg.*
		Flash automático (redução de olhos-vermelhos)			
		Flash de preenchimento			
		Flash desligado	—	—	—
	 SLOW	Sincronização lenta (redução de olhos-vermelhos)	1ª cortina	Dispara automaticamente em condições de escuridão/contraluz	60 seg. – 1/250 seg.*
	 SLOW	Sincronização lenta (1ª cortina)			
	 SLOW2	Sincronização lenta (2ª cortina)	2ª cortina		
	Flash de preenchimento	1ª cortina	Dispara sempre		
	Flash de preenchimento (redução de olhos-vermelhos)				
S/M		Flash desligado	—	—	—
		Flash de ativação forçada/ Sincronização lenta (2ª cortina)	2ª cortina	Dispara sempre	60 seg. – 1/250 seg.*

• As opções  **AUTO**,  podem ser definidas no modo **AUTO**.

* 1/200 seg. quando se utiliza uma unidade de flash externa vendida em separado

Alcance mínimo

A objetiva pode produzir sombras nos objetos mais próximos da câmara, causando vinhetagem ou tornando-os demasiado claros, mesmo com emissão mínima.

Objetiva	Distância aproximada à qual ocorre a vinhetagem
14 – 42 mm	1,0 m
17 mm	0,25 m
40 – 150 mm	1,0 m
14 – 150 mm	O flash não pode ser usado
12 – 50 mm	O flash não pode ser usado

• As unidades de flash podem ser usadas para evitar a vinhetagem. Para evitar que as fotografias fiquem sobre-expostas, seleccione o modo **A** ou **M** e seleccione um número f elevado ou reduza a sensibilidade ISO.

Selecionar um alvo de focagem (alvo AF)

Selecione um dos 35 alvos de focagem automática que pretende utilizar para focagem automática.

- 1 Prima o botão **[••]** (◀) para apresentar o alvo AF.
- 2 Utilize **△ ▽ ◀▶** para seleccionar a visualização de alvo único e posicione o alvo AF.
 - O modo «Todos os alvos» é restaurado se mover o cursor para fora do ecrã.
 - Pode escolher de entre os seguintes 4 tipos de alvos. Prima o botão **INFO** e utilize **△ ▽**.

Todos os alvos

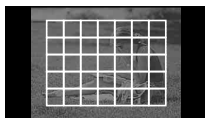

A câmara escolhe automaticamente de entre todo o conjunto dos alvos de focagem.

Alvo único
(tamanho padrão,
tamanho pequeno)



Selecione o alvo de focagem manualmente. Defina o tamanho alvo para **[•]**s (pequeno) para limitar ainda mais a posição de focagem.

Grupo de alvos

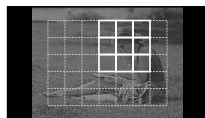







A câmara escolhe automaticamente de entre os alvos no grupo selecionado.

Disparo sequencial/utilizar o temporizador

Mantenha o botão disparador premido até ao fim para tirar uma série de fotografias. Alternativamente, pode tirar fotografias com o temporizador automático.

- 1 Prima o botão **[☰] (▽)** para visualizar o menu direito.
- 2 Selecione uma opção utilizando **◀▶** e prima **OK**.

 Disparo individual	Fotografa 1 imagem de cada vez que o botão disparador for premido (modo de disparo normal).
 H Sequencial	As fotografias são tiradas a uma velocidade de 8 imagens por segundo (ips) com o botão disparador premido na totalidade.
 L Sequencial	As fotografias são tiradas a uma velocidade de 3,5 imagens por segundo (ips) com o botão disparador premido na totalidade.
 Temporizador 12 SEG	Prima o botão disparador até meio para focar e na totalidade para iniciar o temporizador. Primeiro, a luz do temporizador acende durante aprox. 10 segundos, depois, pisca durante aprox. 2 segundos e a fotografia é tirada.
 Temporizador 2 SEG	Prima o botão disparador até meio para focar e na totalidade para iniciar o temporizador. A luz do temporizador pisca durante aprox. 2 segundos e, depois, a fotografia é tirada.
 Temporizador Personalizado	Define o número de imagens a serem captadas. Selecione  , prima o botão INFO e rode o seletor.

Notas

- Para cancelar o temporizador ativado, prima o botão  (∇).
- Nos modos de focagem [S-AF] e [MF], a focagem e a exposição serão fixadas nos valores estabelecidos para a primeira imagem em cada sequência.

Atenção

- Durante o disparo sequencial, se a indicação da carga da bateria piscar devido a bateria fraca, a câmara para de fotografar e começa a guardar no cartão as fotografias tiradas. A câmara poderá não guardar todas as fotografias, dependendo da carga que ainda restar.
- Estabilize a câmara fotográfica num tripé para fotografar com temporizador.
- Quando utilizar o temporizador, se ficar em frente à câmara para premir o botão disparador até meio, a fotografia poderá ficar desfocada.

Enquadramento de zoom AF/zoom AF

Pode ampliar uma parte do enquadramento quando ajustar a focagem. Selecionar um valor de zoom elevado permite utilizar a focagem automática para focar uma área mais pequena que é normalmente abrangida pelo alvo AF. Pode também posicionar o alvo de focagem de forma mais precisa.

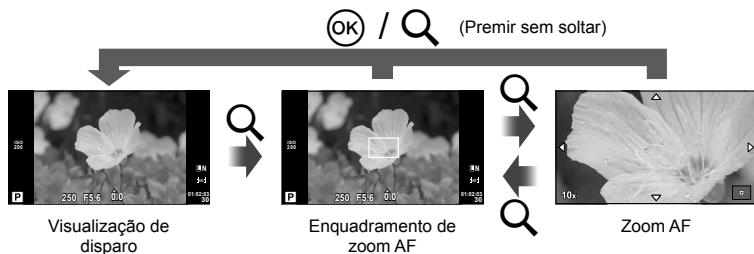

- 1 Prima o botão **Q** para apresentar o enquadramento do zoom.
 - Se a câmara tiver a focagem automática ativada mesmo antes de o botão ser premido, o enquadramento do zoom será apresentado na posição atual da focagem.
 - Utilize $\Delta \nabla \triangleleft \triangleright$ para posicionar o enquadramento de zoom.
 - Prima o botão **INFO** e utilize $\Delta \nabla$ para escolher a taxa de zoom.

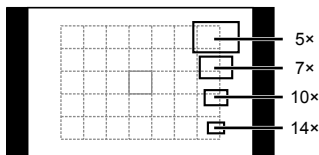

Comparação de enquadramentos AF e de zoom

- 2 Prima o botão **Q** novamente para ampliar o enquadramento do zoom.
 - Utilize $\Delta \nabla \triangleleft \triangleright$ para posicionar o enquadramento de zoom.
 - Rode o seletor de controlo para escolher a taxa de zoom.
- 3 Prima o botão disparador até meio para iniciar a focagem automática.

Notas

- A focagem automática está disponível e é possível tirar fotografias quando o enquadramento do zoom é apresentado e quando a visualização através da objetiva está ampliada. Pode ainda realizar a operação AF com a visualização através da objetiva com zoom. [Modo Gd-Plano LV] (P. 74)
- Pode ainda ver e mover o enquadramento de zoom utilizando as operações do ecrã tátil.

Atenção

- O zoom é visível apenas no ecrã e não tem quaisquer efeitos nas fotografias resultantes.

Operações básicas de reprodução

Apresentação do ecrã durante a reprodução

Visualização simplificada

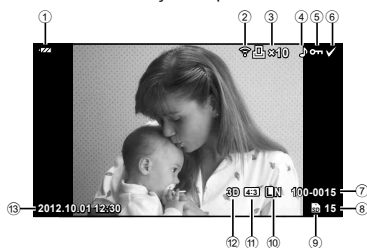

- ① Verificação da bateriaP. 15
- ② Upload Eye-Fi concluído.....P. 79
- ③ Reserva de impressão
Número de impressões.....P. 91
- ④ Gravação de somP. 41
- ⑤ ProtegerP. 41
- ⑥ Imagem selecionada.....P. 21
- ⑦ Número do ficheiroP. 77
- ⑧ Número de imagem
- ⑨ Dispositivo de armazenamentoP. 105
- ⑩ Modo de gravação.....P. 52
- ⑪ Rácio de imagem.....P. 51, P. 67
- ⑫ Imagem 3DP. 29
- ⑬ Data e hora.....P. 16
- ⑭ Margem de proporçãoP. 51
- ⑮ Alvo AFP. 35

Visualização geral

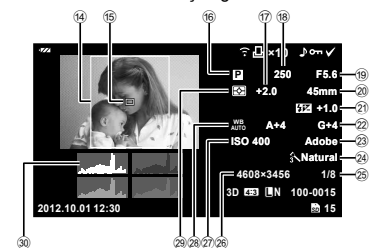

- ⑯ Modo de disparoP. 17, 24–30
- ⑰ Compensação da exposiçãoP. 32
- ⑱ Velocidade do obturador.....P. 24–26
- ⑲ Valor do diafragma.....P. 24–26
- ⑳ Distância focalP. 107
- ㉑ Controlo da intensidade do flashP. 53
- ㉒ Compensação do balanço de
brancos.....P. 50
- ㉓ Espaço de cor.....P. 77
- ㉔ Modo de fotografia.....P. 48
- ㉕ Taxa de compressão.....P. 52
- ㉖ Contagem de pixels.....P. 52
- ㉗ Sensibilidade ISOP. 56
- ㉘ Balanço de brancos.....P. 50
- ㉙ Modo de mediçãoP. 54
- ㉚ HistogramaP. 23

Alterar a visualização de informações

Podemos trocar as informações apresentadas no ecrã durante a reprodução utilizando o botão **INFO**.

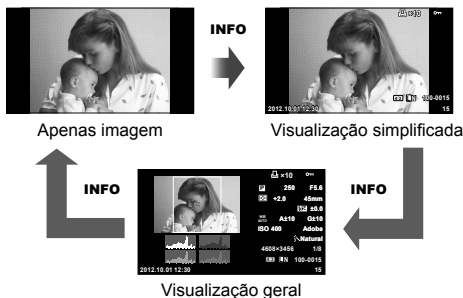

Reprodução individual









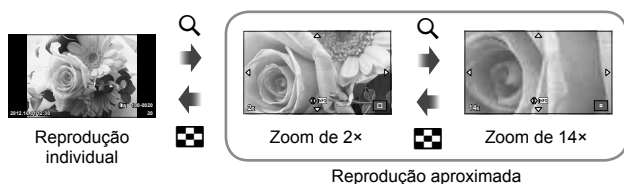







Prima o botão  para visualizar imagens em ecrã completo. Prima o botão disparador até meio para voltar ao modo de disparo.

Visualização Índice/Visualização Calendário



Zoom de reprodução (reprodução aproximada)



Seletor de controlo ()	Anterior () / Seguinte ()
Seletor em cruz (   )	Reprodução individual: Seguinte () / anterior () / volume da reprodução ( ) Reprodução aproximada: Deslocar a imagem Pode ver a imagem seguinte () ou a imagem anterior () durante a reprodução aproximada premindo o botão INFO .
INFO	Ver as informações da imagem
 (Video)	Selecionar a imagem (P. 21)
	Eliminar a imagem (P. 21)
	Ver menus (na reprodução de calendário, prima este botão para sair da reprodução de imagem individual)

Utilizar as opções de reprodução

Prima **OK** durante a reprodução para ver um menu de opções simples que podem ser usadas no modo de reprodução.

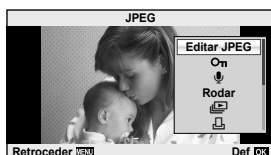

	Enquadramento de fotografia	Enquadramento de vídeo
Editar JPEG, Edição RAW P. 66, 67	✓	—
Sobrepor Imagem P. 68	✓	—
Repr Vídeo	—	✓
(proteger)	✓	✓
(Gravação de áudio)	✓	—
Rodar	✓	—
(Apresentação)	✓	✓
Apagar	✓	✓

Realização de operações num enquadramento de vídeo (Reprodução de Vídeo)

OK	Colocar em pausa ou retomar a reprodução. <ul style="list-style-type: none"> Pode realizar as seguintes operações enquanto a reprodução está em pausa. 	
	<> ou Seletor de controlo	Anterior/Seguinte Prima e mantenha premido <> para continuar a operação.
	Δ	Visualizar a primeira imagem.
	∇	Visualizar a última imagem.
</>	Avançar ou recuar um vídeo.	
Δ/∇	Ajustar o volume.	

! Atenção

- Recomendamos que utilize o software fornecido de computador para reproduzir vídeos num computador. Antes de inicializar o software pela primeira vez, conecte a câmara ao computador.

Proteger imagens

Proteja imagens contra a eliminação acidental. Visualize a imagem que pretende proteger e prima **[OK]** para abrir o menu de reprodução. Para proteger a imagem, seleccione **[On]** e prima **[OK]**, em seguida, prima **[Δ]**. As imagens protegidas são assinaladas com o ícone **On** (proteger). Prima **[▽]** para remover a protecção.

Também pode proteger múltiplas imagens seleccionadas. **[L]** «Selecionar imagens» (P. 21)

Ícone **On** (proteger)



! Atenção

- A formatação do cartão apaga todas as imagens, mesmo as que tenham sido protegidas.

Gravação de áudio

Adicione uma gravação de áudio (até 30 seg. de duração) à fotografia atual.

1 Visualize a imagem à qual pretende adicionar uma gravação de áudio e prima **[OK]**.

- A gravação de áudio não está disponível com imagens protegidas.
- A gravação de áudio também está disponível no menu de reprodução.

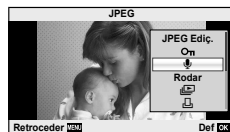

2 Seleccione **[L]** e prima **[OK]**.

- Para sair sem adicionar uma gravação, seleccione [Nao].

3 Seleccione **[L]** [Iniciar] e prima **[OK]** para iniciar a gravação.

- Para parar a gravação a meio, prima **[OK]**.

4 Prima **[OK]** para terminar a gravação.

- As imagens com gravações de áudio são indicadas por um ícone **[L]**.
- Para eliminar uma gravação, seleccione [Apagar] no passo 2.



Rodar

Para rodar fotografias.

1 Visualize a fotografia e prima **[OK]**.

2 Seleccione [Rodar] e prima **[OK]**.

3 Prima **[Δ]** para rodar a imagem para a esquerda, **[▽]** para rodar para a direita. A imagem roda sempre que premir o botão.

- Prima **[OK]** para guardar as definições e sair.
- A imagem rodada é guardada na orientação atual.
- Vídeos, fotografias 3D e imagens protegidas não podem ser rodados.

Slide-show

Esta função exibe sucessivamente imagens guardadas no cartão.

- 1 Prima **OK** durante a reprodução e seleccione **▶**.

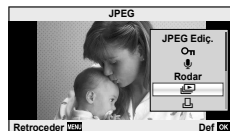

- 2 Ajuste as definições.

Iniciar	Inicie a apresentação de diapositivos. As imagens são apresentadas por ordem, com início na fotografia atual.
BGM	Defina BGM (4 tipos) ou desligue a opção BGM [Desl.].
Efeito*	Escolha o efeito de transição entre imagens.
Slide	Defina o tipo de apresentação de diapositivos a executar.
Duração Foto	Selecione a duração de apresentação de cada imagem, de 2 a 10 segundos.
Duração Vídeo	Selecione [Total] para incluir clipes de vídeo completos na apresentação de diapositivos, [Curta] para incluir apenas a parte inicial de cada clipe.

* Os filmes não são apresentados quando um efeito que não [Desvanecer] é selecionado.

- 3 Seleccione [Iniciar] e prima **OK**.

- A apresentação de diapositivos será iniciada.
- Prima **OK** para parar a apresentação de diapositivos.

Volume

Prima **Δ** **▽** durante a apresentação de diapositivos para ajustar o volume geral do altifalante da câmara. Prima **<** **>** para ajustar o equilíbrio entre a música de fundo e o som gravado com as fotografias ou vídeos.

Notas

- Pode alterar [Beat] para BGM diferente. Registe os dados transferidos do website da Olympus para o cartão, seleccione [Beat] de [BGM] no passo 2 e prima **▶**. Visite o website seguinte para a transferência.
<http://support.olympus-imaging.com/bgmdownload/>

Usar o ecrã tátil

Pode utilizar o ecrã tátil durante a reprodução ou quando enquadrar fotografias no ecrã. Pode ainda utilizar o ecrã tátil para ajustar as definições nas guias ao vivo e no super painel de controlo.

Guias ao vivo

O ecrã tátil pode ser usado com os guias ao vivo.

☰ «Utilizar os guias ao vivo» (P. 31)

- 1 Toque no separador e deslize o seu dedo para a esquerda para apresentar os guias ao vivo.
 - Toque para seleccionar os itens.
- 2 Utilize o seu dedo para posicionar as barras deslizantes.
 - Toque em **OK** para entrar na definição.
 - Para cancelar as definições do guia ao vivo, toque em **MENU** no ecrã.



Modo de disparo

Pode focar e disparar tocando no ecrã.

Toque em **AF-ON** para percorrer as definições do ecrã tátil.

Esta função não está disponível quando [Efeito de Vídeo] está [Ligado] no modo **AV**.



Operações do ecrã tátil desativadas.



Toque num assunto para focar e libertar automaticamente o obturador. Esta função não está disponível no modo **AV**.



Toque para ver um alvo AV e para focar o assunto na área seleccionada. Pode utilizar o ecrã tátil para escolher a posição e tamanho da moldura de focagem. Pode tirar fotografias premindo o botão disparador.



■ Pré-visualizar o seu assunto (**AF-ON**)

- 1 Toque no assunto no ecrã.
 - Será apresentado o alvo AF.
 - Utilize a barra deslizante para escolher o tamanho do enquadramento.



- 2** Utilize a barra deslizante para escolher o tamanho da moldura alvo e depois toque em  para fazer zoom no assunto da imagem alvo.
- Utilize o seu dedo para navegar pelo ecrã quando a imagem estiver ampliada.
 - Toque [1x] para cancelar a apresentação de zoom.

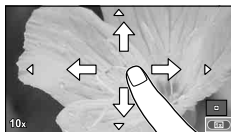

Modo de reprodução

Utilize o ecrã tátil para avançar, ampliar e reduzir as imagens.

■ Reprodução em ecrã completo

Visualizar imagens adicionais

- Deslize o seu dedo para a esquerda para ver as últimas imagens e para a direita para ver as primeiras.
- Mantenha o dedo nas margens do ecrã para deslocar as imagens continuamente para trás ou para a frente.

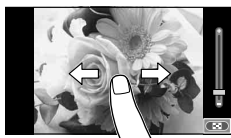

Zoom de reprodução



- Deslize a barra para cima ou para baixo para ampliar ou reduzir a imagem.
- Utilize o seu dedo para navegar pelo ecrã quando a imagem estiver ampliada.
- Toque em  para apresentar a reprodução de índice.

Para a reprodução de calendário, toque em  até que o calendário seja apresentado.



■ Reprodução de índice/calendário

Página seguinte/Página anterior

- Deslize o seu dedo para cima para ver a página seguinte, para baixo para ver a página anterior.
- Utilize  ou  para escolher o número de imagens apresentadas.
- Para a reprodução individual, toque em  até que a imagem atual seja apresentada em ecrã completo.

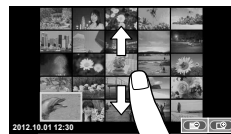

Visualizar imagens

- Toque numa imagem para a ver em ecrã completo.

Ajustar as definições

As definições podem ser ajustadas no super painel de controlo.  «Utilizar o super painel de controlo» (P. 84)

1 Visualize o super painel de controlo.

- Prima  para exibir o cursor.



2 Toque no item desejado.

- O item será realçado.



3 Rode o seletor para escolher uma opção.

Atenção

- As situações em que as operações de ecrã tátil não estão disponíveis incluem as seguintes.
 - Panorama/3D/e-portrait/exposição múltipla/durante fotografia em pose ou a um tempo predeterminado/diálogo de balanço de brancos com um toque/quando os botões ou seletores estão a ser utilizados
- No modo de temporizador, o temporizador pode ser iniciado tocando no ecrã. Toque novamente para parar o temporizador.
- Não toque no ecrã com as unhas ou outros objetos afiados.
- Luvas ou proteções de ecrã podem interferir com a operação do ecrã tátil.
- Pode ainda utilizar o ecrã tátil com os menus **ART** e **SCN**. Toque num ícone para o seleccionar.



Utilizar o controlo ao vivo

O controlo ao vivo pode ser utilizado para ajustar definições nos modos **P**, **A**, **S**, **M** e . Utilizar o controlo ao vivo permite pré-visualizar os efeitos das diferentes definições no ecrã.



■ Definições disponíveis

Estabilizador de imagem.....P. 47	Modo de gravação.....P. 52
Modo de imagem.....P. 48	Modo de flash.....P. 33
Modo Cena.....P. 29	Controlo da intensidade do flash.....P. 53
Modo Filtro artístico.....P. 28	Modo de medição.....P. 54
Modo P. 49	Modo AF.....P. 55
Balanço de brancos.....P. 50	Sensibilidade ISO.....P. 56
Disparo sequencial/Temporizador.....P. 35	Prioridade à face.....P. 56
Rácio de imagem.....P. 51	Gravação de vídeo com som.....P. 57

- 1 Prima  para visualizar o controlo ao vivo.
 - Para ocultar o controlo ao vivo, prima  novamente.

- 2 Utilize os Δ ∇ para selecionar definições, utilize \triangleleft \triangleright para alterar a definição selecionada e prima .

- As definições selecionadas têm efeito automaticamente, caso não sejam realizadas quaisquer operações durante cerca de 8 segundos.



! Atenção

- Alguns itens não estão disponíveis em determinados modos de disparo.

💡 Sugestões

- Para obter mais opções avançadas ou para personalizar a sua câmara, utilize os menus para fazer definições.  «Usar os menus» (P. 58)

Reduzir a oscilação da câmara (estabilizador de imagem)

É possível reduzir a oscilação da câmara que pode ocorrer ao fotografar com pouca luminosidade ou com uma ampliação elevada.

- 1 Visualize o controlo ao vivo e selecione o item do estabilizador da imagem utilizando $\Delta \nabla$.

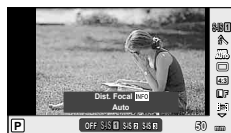

- 2 Selecione uma opção com $\triangleleft \triangleright$ e prima \odot .

Fotografia	OFF	IS Desligado	O estabilizador de imagem está desligado.
	S-IS1	Auto	O estabilizador de imagem está ligado.
	S-IS2	IS Vertical	A estabilização da imagem é apenas aplicada à oscilação vertical da câmara (📷). Utilize esta opção quando deslocar a câmara horizontalmente.
	S-IS3	IS Horizontal	A estabilização de imagem é apenas aplicada à oscilação horizontal da câmara (📷). Utilize esta opção quando deslocar a câmara horizontalmente, com a orientação de retrato.
Vídeo	OFF	IS Desligado	O estabilizador de imagem está desligado.
	M-IS1	IS Vídeo	Além da Estabilização automática da imagem, as vibrações da câmara que podem ocorrer quando se filma ao mesmo tempo que se está a andar também são reduzidas.
	M-IS2	Auto	A estabilização da imagem aplica-se às vibrações da câmara em todas as direções.

Selecionar uma distância focal (objetivas do sistema Micro Four Thirds/Four Thirds excluídas)

Utilize as informações da distância focal para reduzir a oscilação da câmara quando fotografar com objetivas que não sejam do sistema Micro Four Thirds ou Four Thirds.

- Selecione [Estab. Imagem], prima o botão **INFO**, use $\triangleleft \triangleright$ para selecionar uma distância focal e prima \odot .
- Selecione uma distância focal entre 8 mm e 1.000 mm.
- Selecione o valor que melhor corresponde ao que está impresso na objetiva.

⚠ Atenção

- Não é possível ao estabilizador de imagem corrigir uma oscilação da câmara excessiva ou que ocorre quando a velocidade do obturador está definida para a velocidade mais lenta. Em ambos os casos, recomenda-se a utilização de um tripé.
- Ao utilizar um tripé, defina [Estab. Imagem] para [OFF].
- Quando utilizar uma objetiva com um interruptor de função de estabilização de imagem, é dada prioridade à definição da objetiva.
- Poderá notar que é emitido um som de funcionamento ou sentir uma vibração quando o estabilizador de imagem é ativado.
- O estabilizador de imagem não será ativado com velocidades do obturador superiores a 2 segundos.

















Opções de processamento (modo de imagem)

Selecione um modo de fotografia e ajuste individualmente o contraste, a nitidez e outros parâmetros. As alterações a cada modo de fotografia são armazenadas em separado.

- 1 Visualize o controlo ao vivo e seleccione [Modo Fotografia].



- 2 Seleccione uma opção com Δ ∇ e prima \odot .

 i-Enhance	Produz fotografias com um aspeto mais impressionante adequado à cena.
 Vivid	Produz cores vivas.
 Natural	Produz cores naturais.
 Muted	Produz tons neutros.
 Portrait	Produz tons de pele bonitos.
Monotom	Produz tons a preto e branco.
Person	Selecione um modo de fotografia, defina os parâmetros e registe a definição.
 Arte Pop	Selecione um filtro artístico e o efeito pretendido.
 Foco Suave	
 Cor Suave & Clara	
 Tom Claro	
 Filme Granulado	
 Câmara Pinhole	
 Diorama	
 Processo Cruzado	
 Sépia Suave	
 Tom Dramático	
 Linha Chave	
 Aquarela	

Adicionar efeitos a um vídeo

Pode criar vídeos que tiram partido dos efeitos disponíveis no modo de fotografia. Coloque o seletor em  para ativar a definição.

- 1 Depois de selecionar o modo , ative o controlo ao vivo (P. 46) e utilize $\Delta \nabla$ para realçar o modo de disparo.



- 2 Utilize $\triangleleft \triangleright$ para selecionar um modo e prima \odot .

P	O valor ideal do diafragma é definido automaticamente de acordo com a luminosidade do assunto.
A	A representação do fundo é alterada pela definição do valor do diafragma. Utilize $\Delta \nabla$ para ajustar o diafragma.
S	A velocidade do obturador afeta como aparece o assunto. Utilize $\Delta \nabla$ para ajustar a velocidade do obturador. A velocidade do obturador pode ser definida para valores entre 1/30 seg. e 1/4000 seg.
M	O utilizador controla o diafragma e a velocidade do obturador. Utilize $\triangleleft \triangleright$ para selecionar o valor do diafragma, $\Delta \nabla$ para selecionar os valores da velocidade do obturador entre 1/30 s e 1/4000 s. A sensibilidade pode ser definida manualmente para valores ISO entre 200 e 3200. O controlo de sensibilidade ISO automática não está disponível.

Atenção

- Ao gravar um vídeo, não é possível alterar as definições da compensação da exposição, do valor do diafragma e da velocidade do obturador.
- Se o [Estab. Imagem] estiver ativado durante a gravação de um vídeo, a imagem gravada é ligeiramente ampliada.
- A estabilização não é possível quando há demasiado movimento da câmara.
- Quando o interior da câmara aquece, a gravação é interrompida automaticamente para proteger o aparelho.
- Com alguns filtros artísticos, a operação [C-AF] está limitada.
- Cartões com uma classe de velocidade SD de 6 ou acima são recomendados para a gravação de vídeos.

Ajustar a cor (balanço de brancos)

O balanço de brancos (WB) garante que os objetos brancos em imagens gravadas pela câmara são apresentados com a cor branca. A opção [AUTO] adequa-se à maior parte das circunstâncias, mas é possível selecionar outros valores de acordo com a fonte de luz, quando [AUTO] não produzir os resultados pretendidos ou se desejar introduzir uma determinada matiz de cor nas imagens.



- 1 Visualize o controlo ao vivo e seleccione o item de balanço de brancos utilizando Δ ∇ .
- 2 Seleccione uma opção utilizando \triangleleft \triangleright e prima OK .



Modo WB		Temperatura de cor	Condições de iluminação
Balanço de brancos automático	AUTO	—	Utilizado para a maioria das condições de iluminação (quando houver uma porção branca enquadrada no ecrã). Utilize este modo para utilização geral.
Balanço de brancos predefinido		5300K	Para fotografar no exterior durante um dia claro ou para captar os vermelhos de um pôr do sol ou as cores de um fogo de artifício
		7500K	Para fotografar no exterior nas sombras de um dia claro
		6000K	Para fotografar no exterior num dia nublado
		3000K	Para fotografar sob uma luz de tungsténio
		4000K	Para assuntos iluminados por luzes fluorescentes
		5500K	Para fotografar com flash
Balanço de brancos com um-toque (P. 51)		Temperatura de cor definida pelo WB um-toque.	Selecione esta opção quando for possível utilizar um assunto branco ou cinzento para medir o balanço de brancos e o assunto estiver sob iluminação mista, iluminado por um flash de tipo desconhecido ou outra fonte de luz.
Balanço de brancos personalizado	CWB	2000 K–14000 K	Depois de premir o botão INFO , utilize os botões \triangleleft \triangleright para seleccionar uma temperatura de cor e, em seguida, prima OK .

Balanco de brancos com um-toque

Efetue a medição do balanço de brancos enquadrando uma folha de papel ou outro objeto branco sob a iluminação que será utilizada na fotografia final. Isto é útil quando fotografar um assunto sob luz natural, bem como sob diversas fontes de luz com diferentes temperaturas de cor.

- 1 Selecione [] ou [] (balanço de brancos com um toque 1 ou 2) e prima o botão **INFO**.
- 2 Fotografe uma folha de papel sem cor (branco ou cinzento).
 - Enquadre o objeto de forma a que preencha o ecrã e não sejam visualizadas quaisquer sombras.
 - É apresentado o ecrã do balanço de brancos com um-toque.
- 3 Selecione [Sim] e prima .
 - O novo valor é guardado como uma opção de balanço de brancos predefinida.
 - O novo valor é guardado até que seja efetuada uma nova medição do balanço de brancos com um-toque. Os dados não são apagados quando a câmara é desligada.







Sugestões

- Se o assunto estiver demasiado claro, demasiado escuro ou visivelmente colorido, é apresentada a mensagem [BB Incorreto, Tentar Novamen.], não sendo gravado qualquer valor. Corrija o problema e repita o procedimento a partir do passo 1.

Definir o rácio de imagem

Pode alterar o rácio de imagem (rácio horizontal para vertical) ao tirar fotografias. Dependendo da sua preferência, pode definir o formato para [4:3] (padrão), [16:9], [3:2], [1:1] ou [3:4].

- 1 Visualize o controlo ao vivo e selecione o item de rácio de imagem utilizando  .
- 2 Utilize   para selecionar um formato e prima .



Atenção

- As imagens JPEG são recortadas para corresponder ao rácio de imagem selecionado. No entanto, as imagens RAW não são recortadas, mas são guardadas com as informações sobre o rácio de imagem selecionado.
- Quando as imagens RAW são reproduzidas, o rácio de imagem selecionado é apresentado através de um enquadramento.

Qualidade de imagem (modo de gravação)

Selecione uma qualidade de imagem para as fotografias e vídeos de acordo com a utilização pretendida, por exemplo, aperfeiçoar num computador ou colocar na Internet.

- 1 Visualize o controlo ao vivo e utilize Δ ∇ para seleccionar um modo de gravação para vídeos ou fotografias.
- 2 Selecione uma opção utilizando \triangleleft \triangleright e prima \odot .



Modo de gravação

■ Modos de gravação (fotografias)

Selecione entre os modos RAW e JPEG (**L**F, **L**N, **M**N e **S**N). Selecione uma opção RAW+JPEG para gravar uma imagem RAW e uma imagem JPEG em cada fotografia. Os modos JPEG combinam o tamanho de imagem (**L**, **M** e **S**) e o rácio de compressão (SF, F, N e B).

Tamanho da imagem		Taxa de compressão				Aplicação
Nome	Contagem de pixels	SF (Super Fina)	F (Fina)	N (Normal)	B (Básica)	
L (Grande)	4608×3456*	L SF	L F*	L N*	L B	Selecionar para o tamanho de impressão
M (Médio)	3200×2400	M SF	M F	M N*	M B	
	2560×1920*					
	1920×1440					
	1600×1200					
S (Pequeno)	1280×960*	S SF	S F	S N*	S B	Para impressões pequenas e utilização numa página da Internet
	1024×768					
	640×480					

* Valor Predefinido

Dados de imagens RAW

Este formato (extensão «.ORF») armazena os dados de imagem não processados para processamento posterior. Os dados de imagens RAW não podem ser visualizados utilizando outras câmaras ou software e as imagens RAW não podem ser seleccionadas para impressão. As cópias JPEG das imagens RAW podem ser criadas utilizando esta câmara. ✎ «Editar imagens» (P. 66)

■ Modos de gravação (vídeos)

Modo de gravação	Contagem de pixels	Formato do ficheiro	Aplicação
Full HD Fine	1920×1080	MPEG-4 AVC/ H.264*1	Visualização em televisores e outros dispositivos.
Full HD Normal	1920×1080		
HD Fine	1280×720		
HD Normal	1280×720		
HD	1280×720	Motion JPEG*2	Para reprodução ou edição em computador
SD	640×480		

• Dependendo do tipo de cartão utilizado, a gravação poderá terminar antes da duração máxima ter sido atingida.

*1 Cada vídeo pode ter uma duração de até 29 minutos.

*2 Os ficheiros podem ter até 2 GB de tamanho.

Ajustar a saída do flash (controlo da intensidade do flash)

A saída do flash pode ser ajustada se considerar que o assunto está sobre-exposto ou pouco exposto mesmo que a exposição do resto do enquadramento seja adequada.

- 1 Visualize o controlo ao vivo e selecione o item de controlo da intensidade do flash utilizando Δ ∇ .
- 2 Escolha o valor de compensação com \triangleleft \triangleright e prima OK .



⚠ Atenção







- Esta definição não tem qualquer efeito quando o modo de controlo do flash para a unidade externa de flash está definido para MANUAL.
- Alterações à intensidade do flash feitas com a unidade externa de flash são adicionadas às alterações feitas com a câmara.

Selecionar a forma como a câmara mede a luminosidade (medição)

Selecione a forma como a câmara mede a luminosidade do assunto.

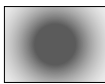
- 1 Visualize o controlo ao vivo e selecione o item de medição utilizando Δ ∇ .
- 2 Selecione uma opção com \triangleleft \triangleright e prima OK .

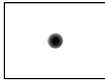

 Medição Digital ESP	A câmara mede a exposição em 324 áreas da imagem e otimiza a exposição para a cena atual ou (se outra opção além de [OFF] for selecionada para [☺ Prioridade Face]) assunto do retrato. Este modo é recomendado para a utilização geral.
 Medição média ponderada ao centro	Este modo de medição faculta a medição média entre o assunto e a iluminação de fundo, colocando mais peso no assunto que está no centro. 
 Medição pontual	Selecione esta opção para medir uma área de pequenas dimensões (cerca de 2% da imagem), com a câmara apontada na direção do assunto que pretende medir. A exposição é ajustada de acordo com a luminosidade do ponto medido. 
 Medição pontual – realce	Aumenta a exposição da medição pontual. Permite garantir que os assuntos brilhantes são apresentados claros.
 Medição pontual – sombra	Reduz a exposição da medição pontual. Permite garantir que os assuntos escuros são apresentados escuros.

- 3 Prima o botão disparador até meio.
 - Normalmente, a câmara inicia a medição quando o botão disparador é premido até meio e bloqueia a exposição enquanto o botão disparador for mantido nesta posição.

Selecionar um modo de focagem (modo AF)

Selecione um método de focagem (modo de focagem).

Pode escolher métodos de focagem separados para o modo de fotografia e para o modo .

- 1 Visualize o controlo ao vivo e selecione o item do modo AF utilizando $\Delta \nabla$.
- 2 Selecione uma opção com $\triangleleft \triangleright$ e prima OK .
 - O modo AF selecionado é apresentado no ecrã.



S-AF (AF simples)	A câmara efetua a focagem uma vez, quando o botão disparador é premido até meio. Quando a focagem é bloqueada, é emitido um sinal sonoro e a marca de confirmação AF e o alvo AF acendem-se. Este modo é adequado para fotografar assuntos imóveis ou assuntos com movimentos limitados.
C-AF (AF contínuo)	A câmara repete a focagem enquanto o botão disparador permanecer premido até meio. Quando o assunto estiver focado, a marca de confirmação AF acende-se no ecrã e soa um bip quando a focagem estiver bloqueada da primeira e segunda vez. Mesmo que o assunto se mova ou o utilizador altere a composição da fotografia, a câmara continua a tentar focar. <ul style="list-style-type: none"> • A objetiva do sistema Four Thirds efetua a focagem utilizando [S-AF].
MF (focagem manual)	Esta função permite-lhe focar manualmente qualquer assunto.  <p>Anel de focagem</p>
S-AF+MF (utilização simultânea dos modos S-AF e MF)	Depois de premir o botão disparador até meio para efetuar a focagem no modo [S-AF], pode rodar o anel de focagem de forma a ajustar a focagem de modo preciso manualmente.
C-AF+TR (AF de seguimento)	Prima o botão disparador até meio para efetuar a focagem. A câmara procura e mantém a focagem no assunto atual enquanto o botão disparador for mantido nesta posição. <ul style="list-style-type: none"> • O alvo AF é apresentado a vermelho quando a câmara já não conseguir seguir o assunto. Solte o botão disparador, enquadre novamente o assunto e prima o botão disparador até meio. • A objetiva do sistema Four Thirds efetua a focagem utilizando [S-AF].

⚠ Atenção

- A câmara poderá não conseguir focar se o assunto tiver pouca luz, estiver obscurecido por nevoeiro ou fumo ou se tiver falta de contraste.

Sensibilidade ISO

O aumento da sensibilidade ISO aumenta o ruído (aspeto granulado) mas permite tirar fotografias com pouca luz. A definição recomendada para a maior parte dos casos é [AUTO], a qual começa com ISO 200, um valor que equilibra o ruído e a gama dinâmica e, em seguida, ajusta a sensibilidade ISO de acordo com as condições de disparo.

- 1 Visualize o controlo ao vivo e selecione o item de sensibilidade ISO utilizando $\Delta \nabla$.
- 2 Selecione uma opção utilizando $\triangleleft \triangleright$ e prima \odot .

AUTO	A sensibilidade é definida automaticamente de acordo com as condições de disparo.
200–25600	A sensibilidade é definida com o valor selecionado.

AF com prioridade à face/AF com deteção da pupila

A câmara deteta os rostos e ajusta a focagem e o ESP digital.

- 1 Visualize o controlo ao vivo e selecione o item de prioridade à face utilizando $\Delta \nabla$.
- 2 Utilize $\triangleleft \triangleright$ para seleccionar uma opção e prima \odot .



\odot OFF	Prioridade Face Off	Prioridade à face desligada.
\odot	Prioridade Face On	Prioridade à face ligada.
\odot	Prior. Face/Olhos On	O sistema de focagem automática seleciona a pupila do olho mais próximo da câmara para AF de prioridade à face.
\odot	Prior. Face/Olho D. On	O sistema de focagem automática seleciona a pupila do olho à direita para AF com prioridade à face.
\odot	Prior. Face/Olho E. On	O sistema de focagem automática seleciona a pupila do olho à esquerda para AF com prioridade à face.

- 3 Aponte a câmara para o assunto.
 - Se for detetado um rosto, este será indicado por uma margem branca.
- 4 Prima o botão disparador até meio para focar.
 - Quando a câmara foca o rosto na margem branca, a margem fica verde.
 - Se a câmara for capaz de detetar os olhos do assunto, a mesma irá apresentar uma moldura verde sobre o olho selecionado.
(AF com deteção da pupila)



5 Prima o botão disparador na totalidade para disparar.

! Atenção

- A prioridade à face aplica-se apenas à primeira fotografia de cada sequência tirada durante o disparo sequencial.
- Dependendo do assunto e da definição do filtro artístico, a câmara pode não ser capaz de detetar corretamente um rosto.
- Quando definida para [] (Medição digital ESP)], a medição é realizada com prioridade à face.

✍ Notas

- A prioridade à face também está disponível em [MF]. Os rostos detetados pela câmara são indicados por molduras brancas.

Opções vídeo com som (gravar som com vídeos)

1 Visualize o controlo ao vivo e selecione o item  do Vídeo usando Δ ∇ .

2 Ligue e desligue (ON/OFF) usando $\langle \triangleright \rangle$ e prima .

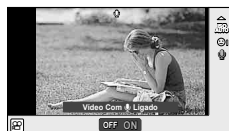

! Atenção

- Ao gravar som num vídeo, o som emitido pela objetiva e pelo funcionamento da câmara podem ser gravados. Caso pretenda reduzir estes sons, grave com o [Modo AF] definido para [S-AF] ou limite o número de vezes que prime os botões.
- Não é gravado som no modo [ART7] (Diorama).

Usar os menus

Os menus contêm opções de disparo e reprodução que não são apresentadas pelo controlo ao vivo e permitem-lhe personalizar as definições da câmara para maior facilidade de utilização.

	Opções de disparo básicas e preliminares
	Opções de disparo avançadas
	Opções de reprodução e de aperfeiçoamento
	Personalizar as definições da câmara (P. 71)
	Opções do menu do Porta-acessórios para dispositivos a ligar no Porta-acessórios como o EVF e o OLYMPUS PENPAL (P. 71)*
	Configuração da câmara (por exemplo, data e idioma)

* Não apresentado nas predefinições.

1 Prima o botão **MENU** para visualizar os menus.

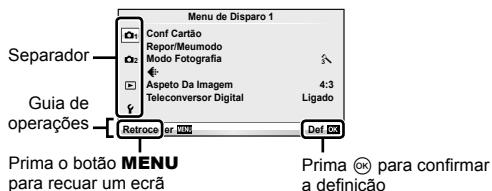

2 Utilize Δ ∇ para selecionar um separador e prima \odot .

3 Seleccione um item utilizando Δ ∇ e prima \odot para visualizar as opções do item selecionado.



4 Utilize Δ ∇ para realçar uma opção e prima \odot para selecionar.

- Prima o botão **MENU** várias vezes para sair do menu.

Notas

- Para as predefinições de cada opção, consulte «Diretório do menu» (P. 111).
- Um guia é apresentado durante cerca de 2 segundos depois de ter selecionado uma opção. Prima o botão **INFO** para ver ou omitir os guias.

■ Menu de Disparo 1/Menu de Disparo 2

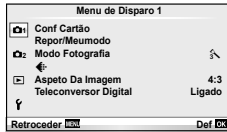

- ☑ Conf Cartão (P. 59)
- Repor/Meumodo (P. 60)
- Modo Fotografia (P. 60)
- ◀ (P. 62)
- Aspecto Da Imagem (P. 51)
- Teleconversor Digital (P. 65)
- ☑ (Avanço/Disparador automático) (P. 62)
- Estab. Imagem (P. 47)
- Bracketing (P. 62)
- Exposição Múltipla (P. 64)
- ⚡ Modo Ctr.Rmt (P. 65)

Formatar o cartão (Conf Cartão)

Os cartões devem ser formatados com esta câmara antes da primeira utilização ou depois de terem sido utilizados com outras câmaras ou computadores.

Todos os dados guardados no cartão, incluindo imagens protegidas, são apagados durante a formatação do cartão.

Ao formatar um cartão usado, confirme se não existem imagens guardadas no cartão que gostaria de manter. «Informações básicas sobre o cartão» (P. 105)

1 Selecione [Conf Cartão] em Menu de Disparo 1.

2 Selecione [Formatação].

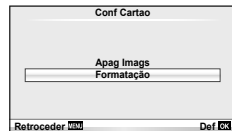

3 Selecione [Sim] e prima .

- A formatação é realizada.

Repor predefinições (Repor/Meumodo)

As definições da câmara podem ser facilmente restauradas para as definições registadas.

Utilizar as definições de reposição

Repor predefinições.

- 1 Selecione [Repor/Meumodo] em Menu de Disparo 1.
- 2 Selecione [Reinic] e prima .
 - Realce [Reinic] e prima para escolher o tipo de reinício. Para repor todas as definições exceto a hora, a data e algumas outras, realce [Completo] e prima .
 - «Diretório do menu» (P. 111)
- 3 Selecione [Sim] e prima .

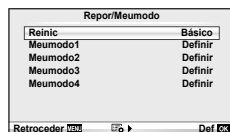

Guardar Meumodo

Repor as definições pré-selecionadas para o modo **P**, **A**, **S** ou **M**. O modo de disparo não é alterado. Podem ser armazenados até quatro conjuntos de definições pré-selecionadas.

- 1 Ajustar definições para guardar.
- 2 Selecione [Repor/Meumodo] em Menu de Disparo 1.
- 3 Selecione o destino pretendido ([Meumodo1]–[Meumodo4]) e prima .
 - [Definir] é apresentado junto aos destinos ([Meumodo1]–[Meumodo4]) para os quais as definições já foram guardadas. Se selecionar [Definir] novamente, irá substituir a definição registada.
 - Para cancelar o registo, selecione [Reinic].
- 4 Selecione [Definir] e prima .
 - Definições que podem ser guardadas em Meumodo «Diretório do menu» (P. 111)

Utilizar Meumodo

Define a câmara para as definições selecionadas para Meumodo.

- 1 Selecione [Repor/Meumodo] em Menu de Disparo 1.
- 2 Selecione as definições pretendidas ([Meumodo1]–[Meumodo4]) e prima .
- 3 Selecione [Definir] e prima .

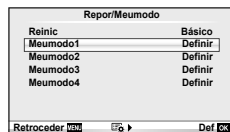

Opções de processamento (Modo Fotografia)

Selecione o tom de uma imagem e faça ajustes individuais ao contraste, nitidez e outros parâmetros utilizando o item [Modo Fotografia] em [Controlo Live]. As alterações a cada modo de fotografia são armazenadas em separado.

- 1 Selecione [Modo Fotografia] em Menu de Disparo 1.
- 2 Selecione uma opção com e prima .
 - Os modos de imagem são os mesmos do item [Modo Fotografia] em [Controlo Live].
- 3 Prima para visualizar as definições da opção selecionada.



Contraste	Distinção entre claro e escuro	✓	✓	✓	✓
Nitidez	Nitidez da imagem	✓	✓	✓	✓
Saturação	Vivacidade das cores	✓	✓	—	✓
Gradação	Ajuste da tonalidade (gradação).				
Auto	Divide a imagem em zonas detalhadas e ajusta individualmente a luminosidade para cada zona. Isto é eficaz para imagens com áreas de grande contraste em que os brancos aparecem demasiado claros e os pretos demasiado escuros.	✓	✓	✓	✓
Normal	Utilize o modo [Normal] para utilizações gerais.				
Alta Luz	Gradação para um assunto claro.				
Luz Baixa	Gradação para um assunto escuro.				
Efeito (i-Enhance)	Define a dimensão da aplicação do efeito.	✓	—	—	✓
Filtro P&B (Monotonia)	Cria uma imagem a preto e branco. A cor de filtro torna-se mais clara e a cor complementar mais escura.				
N:Neutro	Cria uma imagem a preto e branco normal.				
Ye:Amarelo	Reproduz uma nuvem branca claramente definida com um céu azul natural.	—	—	✓	✓
Or:Laranja	Enfatiza ligeiramente as cores em céus azuis e pores do sol.				
R:Vermelho	Enfatiza fortemente as cores em céus azuis e o brilho da folhagem vermelha.				
G:Verde	Enfatiza fortemente as cores em lábios vermelhos e folhas verdes.				
Tonalidade Imagem (Monotonia)	Pinta a imagem a preto e branco.				
N:Neutro	Cria uma imagem a preto e branco normal.	—	—	✓	✓
S:Sépia	Sépia				
B:Azul	Azulado				
P:Roxo	Arroxeadado				
G:Verde	Esverdeado				

⚠ Atenção

- As alterações no contraste não têm qualquer efeito nas definições, exceto [Normal].

Qualidade de imagem (◀:-)

Selecione a qualidade de uma imagem. Pode seleccionar a qualidade de uma imagem separada para fotografias e vídeos. Isto é o mesmo que o item [◀:-] em [Controlo Live].

- Pode alterar a combinação da relação do tamanho da imagem JPEG e o rácio de compressão, e a contagem de píxéis [M] e [S]. [◀:- Def. Qualid.], [Núm. de Píxéis] [👉] «Usar os menus de personalização» (P. 71)

Definir o temporizador (🕒/📷)

Pode escolher uma opção de temporizador ou de disparo sequencial. Isto é o mesmo dos botões 🕒/📷 ou da definição de [🕒] de [Controlo Live]. As operações de temporizador disponíveis incluem o número de imagens a serem captadas, o tempo depois de o botão do obturador ser pressionado até a fotografia ser tirada e o intervalo de disparo.

- 1 Selecione [🕒/📷] em **2** de Menu de Disparo 2.

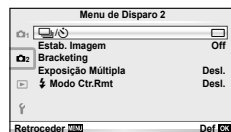

- 2 Selecione [📷] (personalizado) e prima [OK].
- 3 Utilize Δ ∇ para seleccionar o item e prima \triangleright .
 - Utilize Δ ∇ para seleccionar a definição e prima [OK].

Nº Disp.	Define o número de imagens a serem captadas.
📷 Temporizador	Define o tempo após o qual o botão do obturador é pressionado até a fotografia ser tirada.
Tempo de intervalo	Define o intervalo de disparo para a segunda imagem e imagens subsequentes.

Definições variáveis numa série de fotografias (bracketing)

O «bracketing» refere-se ao ato de variar automaticamente as definições numa série de disparos ou de imagens para fazer o «bracketing» do valor atual.

- 1 Selecione [Bracketing] em **2** Menu de Disparo 2.

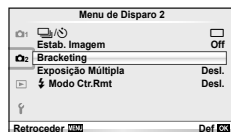

- 2 Selecione um tipo de bracketing.
 - [BKT] ou [HDR] é apresentado no ecrã.

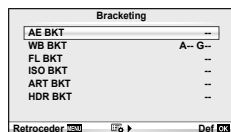

AE BKT (Bracketing AE)

A câmara varia a exposição de cada fotografia. A quantidade de modificações pode ser selecionadas entre 0,3 EV, 0,7 EV ou 1,0 EV. No modo de disparo individual, é tirada uma fotografia sempre que o botão disparador é premido na totalidade, enquanto que no modo de disparo sequencial a câmara continua a fotografar na seguinte ordem enquanto o botão disparador estiver premido na totalidade: sem modificação, negativo, positivo. Número de fotografias: 2, 3, 5 ou 7

- Durante o bracketing, o indicador **[BKT]** fica verde.
- A câmara modifica a exposição fazendo variar o diafragma e a velocidade do obturador (modo **P**), apenas a velocidade do obturador (modos **A** e **M**) ou apenas o diafragma (modo **S**).
- A câmara efetua o bracketing do valor atualmente selecionado para a compensação da exposição.
- O tamanho do incremento de bracketing é alterado em função do valor selecionado para [Passo EV].  «Usar os menus de personalização» (P. 71)

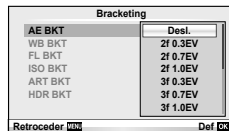

WB BKT (Bracketing WB)

São criadas automaticamente três imagens com balanços de brancos diferentes (ajustados com direções de cor específicas) a partir de um disparo, começando pelo valor atualmente selecionado para o balanço de brancos. O bracketing WB está disponível nos modos **P**, **A**, **S** e **M**.

- O balanço de brancos pode variar em 2, 4 ou 6 intervalos, em cada um dos eixos A–B (Âmbar–Azul) e G–M (Verde–Magenta).
- A câmara efetua o bracketing do valor atualmente selecionado para a compensação do balanço de brancos.
- Caso não exista memória suficiente no cartão para o número de imagens selecionado, não é possível tirar fotografias durante o Bracketing WB.

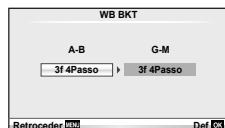

FL BKT (Bracketing FL)

A câmara faz variar o nível de flash em três disparos (nenhuma modificação no primeiro disparo, negativo no segundo e positivo no terceiro). No caso do disparo individual, é tirada uma fotografia sempre que o botão disparador for premido. No disparo sequencial, todas as fotografias são tiradas enquanto o botão disparador estiver premido.

- Durante o bracketing, o indicador **[BKT]** fica verde.
- O tamanho do incremento de bracketing é alterado em função do valor selecionado para [Passo EV].  «Usar os menus de personalização» (P. 71)

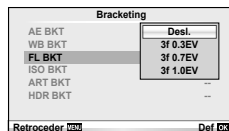

ISO BKT (Bracketing ISO)

A câmara varia a sensibilidade ao longo de três fotografias enquanto mantém a velocidade do obturador e o diafragma fixos. A quantidade de modificações pode ser selecionada entre 0,3 EV, 0,7 EV ou 1,0 EV. Sempre que se prime o botão disparador, a câmara capta três imagens com a sensibilidade definida (ou se estiver selecionada sensibilidade automática, a definição de sensibilidade ideal) na primeira imagem, uma modificação negativa na segunda imagem e uma modificação positiva na terceira imagem.

- O tamanho do incremento de bracketing não se altera em função do valor selecionado para [Passo ISO]. «Usar os menus de personalização» (P. 71)
- O bracketing é efetuado independentemente do limite superior definido com [Def. ISO Auto]. «Usar os menus de personalização» (P. 71)

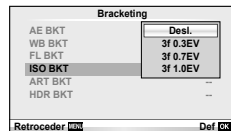

ART BKT (Bracketing ART)

De cada vez que o obturador é libertado, a câmara grava múltiplas imagens, cada uma com uma diferente definição de filtro artístico. Pode ligar ou desligar o bracketing de filtro artístico de forma particular para cada modo de fotografia.

- A gravação pode levar algum tempo.
- ART BKT não pode ser combinado com WB BKT ou ISO BKT.



HDR BKT (Bracketing HDR)

A câmara regista várias imagens, cada uma com uma exposição diferente adequada para a imagiologia HDR.

- As imagens são gravadas em modo de disparo sequencial. A câmara continua a tirar o número de imagens selecionado mesmo que solte o botão de disparo.
- A focagem e o balanço dos brancos ficam bloqueados nas definições da primeira imagem.
- O bracketing HDR não pode ser combinado com outro bracketing.

Gravar exposições múltiplas numa única imagem (exposição múltipla)

Gravar exposições múltiplas numa única imagem, utilizando a opção atualmente selecionada para qualidade de imagem.

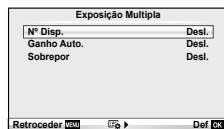

- 1 Seleccione [Exposição Múltipla] em Menu de Disparo 2.
- 2 Ajuste as definições.

Nº Disp.	Selecione [2 Disp.].
Ganho Auto.	Quando definido para [Ligado], a luminosidade de cada imagem é definida para 1/2 e as imagens são sobrepostas. Quando definido para [Desl.], as imagens são sobrepostas com a luminosidade original de cada uma.
Sobrepor	Quando definido para [Ligado], uma imagem RAW gravada num cartão pode ser sobreposta com exposições múltiplas e armazenada como uma imagem separada. É tirada apenas uma fotografia.





- é apresentado no ecrã quando a exposição múltipla está em efeito.

3 Tire fotografias.

-  é apresentado a verde quando começa a fotografar.
- Prima  para eliminar a última fotografia.
- A fotografia anterior é sobreposta na visualização através da objetiva, funcionando como guia para enquadrar a fotografia seguinte.

Sugestões

- Para sobrepor 3 ou mais imagens: Selecione RAW para  e utilize a opção [Sobrepor] para criar exposições múltiplas repetidas.
- Para obter mais informações sobre a sobreposição de imagens RAW:  [Editar] (P. 66)

Atenção

- A câmara não irá para modo de hibernação enquanto a exposição múltipla estiver aplicada.
- As fotografias tiradas com outras câmaras não podem ser incluídas numa exposição múltipla.
- Quando [Sobrepor] está definido para [Ligado], as imagens apresentadas quando uma imagem RAW é selecionada são processadas com as definições existentes aquando do disparo.
- Para definir as funções de disparo, cancele primeiro o disparo de exposição múltipla. Não é possível definir algumas funções.
- A exposição múltipla é cancelada automaticamente a partir da primeira fotografia nas seguintes situações.
 - A câmara está desligada/O botão  está premido/O botão **MENU** está premido/O modo de disparo está definido para um modo diferente de **P, A, S, M/A** bateria ficou sem carga/Um cabo está ligado à câmara/O utilizador alterna entre o ecrã e o visor ótico eletrónico
- Quando é selecionada uma imagem RAW através da opção [Sobrepor], é apresentada a imagem JPEG da imagem gravada em JPEG+RAW.
- Ao disparar com exposição múltipla através de bracketing, é dada prioridade ao disparo de exposição múltipla. Durante a gravação da imagem sobreposta, a função bracketing é reposta para a definição de origem.

Fotografia com flash com controlo remoto sem fios

A unidade de flash fornecida e as unidades de flash externas que oferecem um modo de controlo remoto e que estão designadas para serem utilizadas com esta câmara, podem ser utilizadas para fotografia com flash sem fios.  «Fotografia com flash com controlo remoto sem fios» (P. 109)

Zoom Digital (Teleconversor Digital)







O teleconversor digital é usado para aproximar além da atual taxa de zoom. A câmara guarda o recorte central. O zoom é aumentado em cerca de 2x.

1 Selecione [Ligado] para [Teleconversor Digital] em  Menu de Disparo 1.

2 A apresentação do ecrã será ampliada em dois fatores de ampliação.



- O assunto será guardado como aparece no ecrã.

Atenção

- O zoom digital não está disponível com exposições múltiplas ou quando , , , , ou  está selecionado em modo **SCN**.
- Esta função não está disponível quando [Efeito de Vídeo] está [Ligado] no modo .
- Quando uma imagem RAW é apresentada, a área visível no ecrã é indicada por uma moldura.

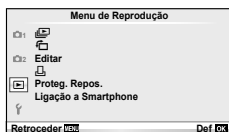
■ Menu de Reprodução



 (P. 42)
 (P. 66)
Editar (P. 66)









 (P. 91)
Proteg. Repos. (P. 68)
Ligação a Smartphone (P. 69)

Visualizar imagens rodadas (📷)











Quando definido para [Ligado], as fotografias tiradas com a câmara rodada e colocada na orientação de retrato são automaticamente rodadas e apresentadas em orientação de retrato.

Editar imagens

As imagens gravadas podem ser editadas e guardadas como imagens novas.

- 1 Selecione [Editar] em  Menu de Reprodução e prima .
- 2 Utilize   para selecionar [Sel.Imagem] e prima .
- 3 Utilize   para selecionar a imagem a editar e prima .
 - A opção [Edição RAW] é apresentada se se tratar de uma imagem RAW e a opção [Editar JPEG] é apresentada se se tratar de uma imagem JPEG. Se a imagem tiver sido gravada em formato RAW+JPEG, tanto [Edição RAW] como [Editar JPEG] são apresentadas. Selecione o menu da imagem a ser editada.
- 4 Selecione [Edição RAW] ou [Editar JPEG] e prima .

Edição RAW	Crie uma cópia JPEG de uma imagem RAW editada de acordo com as definições.	
	[Atual]	A cópia JPEG é processada utilizando as definições atuais da câmara. Ajuste as definições da câmara antes de selecionar esta opção.
	[Personaliz1]	A edição pode ser realizada enquanto se mudam as definições no ecrã. Pode guardar as definições usadas.
	[Personaliz2]	

Editar JPEG	<p>Selecione a partir das seguintes opções:</p> <p>[A]. Sombra: Ilumina um assunto escuro em contraluz.</p> <p>[Correção Olh-Vrm]: Reduz o fenómeno dos olhos vermelhos durante o disparo com flash.</p> <p>[]: Utilize o seletor de controlo para escolher o tamanho do recorte e     para posicionar.</p> <div data-bbox="671 186 913 321" style="text-align: center;">  </div> <p>[Aspetto]: Altera o formato das imagens de 4:3 (padrão) para [3:2], [16:9], [1:1] ou [3:4]. Depois de alterar o formato, utilize     para especificar a posição de recorte.</p> <p>[P & B]: Cria imagens a preto e branco.</p> <p>[Sépia]: Cria imagens em tons de sépia.</p> <p>[Saturação]: Define a profundidade da cor. Ajuste a saturação da cor visualizando a imagem no ecrã.</p> <p>[]: Converte o tamanho do ficheiro de imagem para 1280 × 960, 640 × 480 ou 320 × 240. Imagens com um rácio de imagem diferente de 4:3 (padrão) são convertidas para o tamanho de ficheiro de imagem mais próximo.</p> <p>[e-Portrait]: Faz com que a pele tenha um aspeto suave e luminoso. Consoante a imagem, poderá não ser possível compensar se a Detecção de Face falhar.</p>
--------------------	---



5 Quando as definições estiverem concluídas, prima .

- As definições serão aplicadas à imagem.

6 Selecione [Sim] e prima .

- A imagem editada é guardada no cartão.











Atenção

- Vídeos e fotografias 3D não podem ser editados.
- Dependendo da imagem, a correção dos olhos-vermelhos poderá não funcionar.
- Não é possível editar uma imagem JPEG nos seguintes casos:
Quando uma imagem é processada num PC, quando não há espaço suficiente no cartão de memória, quando uma imagem é guardada noutra câmara
- Ao redimensionar () uma imagem, não é possível selecionar um número de píxeis superior ao originalmente gravado.
- [] e [Aspetto] só podem ser utilizadas para editar imagens com um formato de imagem de 4:3 (padrão).
- Quando [Modo Fotografia] está definido para [ART], [Cor Espaço] fica bloqueado em [sRGB].

Sobreposição de imagens

É possível sobrepor até 3 enquadramentos de imagens RAW tiradas com a câmara e guardá-los como uma imagem separada.



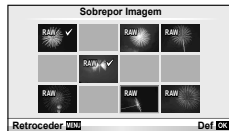

A imagem é guardada com o modo de gravação definido na altura em que a imagem é guardada. (Se [RAW] estiver selecionada, a cópia será guardada no formato [N+RAW].)

- 1 Seleccione [Editar] em  Menu de Reprodução e prima .
- 2 Utilize   para seleccionar [Sobrepor Imagem] e prima .
- 3 Seleccione o número de imagens na sobreposição e prima .
- 4 Utilize     para seleccionar as imagens RAW que serão utilizadas na sobreposição.



- Depois de seleccionar o número de imagens especificadas no passo 2, será apresentada a sobreposição.

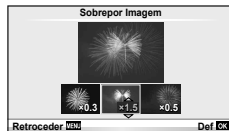

- 5 Ajuste o ganho.

- Utilize   para seleccionar uma imagem e utilize   para ajustar o ganho.
- O ganho pode ser ajustado no intervalo 0,1–2,0. Verifique os resultados no ecrã.



- 6 Prima . Será apresentada uma caixa de diálogo de confirmação. Seleccione [Sim] e prima .



Sugestões



- Para sobrepor 4 ou mais imagens, guarde a imagem sobreposta como um ficheiro RAW e utilize [Sobrepor Imagem] várias vezes.

Gravação de áudio

Adicione uma gravação de áudio (até 30 seg. de duração) à fotografia actual. Esta é a mesma função que  durante a reprodução. (P. 41)

Cancelar todas as proteções

Esta função permite cancelar a protecção de várias imagens em simultâneo.





- 1 Seleccione [Proteg. Repos.] em  Menu de Reprodução.
- 2 Seleccione [Sim] e prima .

Utilizar a opção de ligação do Smartphone (Ligação a Smartphone)





Utilize um cartão FlashAir disponível no mercado para ver imagens diretamente num smartphone ou PC que tenha conectividade Wi-Fi ou para transferir imagens entre a câmara e um smartphone ou PC que tenha conectividade Wi-Fi. Os cartões FlashAir que foram preparados por outra câmara ou dispositivo devem ser formatados antes de serem utilizados.  «Informações básicas sobre o cartão» (P. 105)

Está disponível o software para smartphones. Verifique o website da Olympus.



Realizar as definições da ligação

- 1 Selecione [Ligação a Smartphone] em  Menu de Reprodução e prima .
- 2 Selecione [Definições da ligação] e prima .
- 3 Selecione [Definição SSID] e prima 
 - Este passará a ser o nome de identificação do cartão FlashAir utilizado para o identificar no dispositivo que for ligado.
- 4 Insira a palavra-passe e prima 
 - Esta é a palavra-passe utilizada quando se liga a partir de outro dispositivo. Defina uma palavra-passe com 8 a 63 caracteres.
 - A mensagem [Definição inicial concluída] é apresentada e as definições estão concluídas.

Ligar

- 1 Selecione [Ligação a Smartphone] no  Menu de Reprodução e prima .
- 2 Selecione o método de ligação e prima 
 - [Ligação Privada]: Ligue utilizando sempre a mesma palavra-passe predefinida.
 - [Ligação Temporária]: Ligue utilizando uma palavra-passe válida apenas para uma ligação. Defina o número de 8 dígitos e prima .
- 3 Selecione o FlashAir da câmara como o ponto de acesso utilizando o dispositivo a ser ligado e estabeleça a ligação.
 - Consulte o Manual de Instruções do dispositivo para ficar a conhecer o método de ligação ao ponto de acesso.
 - Quando lhe for pedida uma palavra-passe, insira a palavra-passe definida utilizando a câmara.
- 4 Abra um browser da Internet no dispositivo a ser ligado e insira `http://FlashAir/` na barra de endereço.
 - A câmara não se desliga automaticamente enquanto a ligação estiver estabelecida.

Terminar a ligação

- 1 Selecione [Interromper a ligação] em [Ligação a Smartphone] no  Menu de Reprodução e prima .

Alterar as definições

Selecione [Definições da ligação] em [Ligação a Smartphone] e defina os itens [Definição SSID] e [Definição da Palavra-passe].

■ Menu de Config.

Utilize o Menu de configuração para definir as funções básicas da câmara.

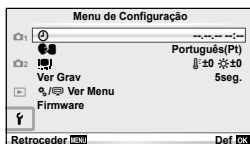

Opção	Descrição	
⌚ (Definição de data/hora)	Definir o relógio da câmara.	16
🗨️ (Alterar o idioma de visualização)	Esta função permite alterar o idioma utilizado no ecrã e nas mensagens de erro de English para outro idioma.	—
📺 (Ajustar a luminosidade do ecrã)	Pode ajustar a luminosidade e a temperatura de cor do ecrã. O ajuste da temperatura de cor irá afetar apenas a apresentação no ecrã durante a reprodução. Utilize <◀▶> para realçar Ⓜ️ (temperatura de cor) ou Ⓜ️ (brilho) e Ⓜ️ Ⓜ️ para ajustar o valor. Prima o botão INFO para alternar entre a apresentação [Natural] e [Vivid] de cor do ecrã.	
Ver Grav	Selecione se pretende visualizar as imagens imediatamente após o disparo ou após quanto tempo. Esta opção é útil para verificar rapidamente a fotografia que acabou de tirar. Premir o botão disparador até meio durante a visualização da fotografia permite continuar a fotografar imediatamente. [0.3seg.]–[20seg.]: Seleciona o número de segundos para a apresentação de cada fotografia. [Desl.]: A fotografia que está a ser gravada no cartão não é apresentada. [Auto▶]: Apresenta a imagem que está a ser gravada e, em seguida, muda para o modo de reprodução. Isto é útil para apagar uma fotografia depois de a verificar.	—
⚙️/🗨️ Ver Menu	Selecione se pretende visualizar os menus de personalização ou o menu Porta-acessórios.	71
Firmware	A versão de firmware do seu produto será exibida. Quando pesquisar sobre a sua câmara ou acessórios, ou quando pretender transferir software, terá de indicar qual a versão de cada um dos produtos que está a utilizar.	—

Usar os menus de personalização

As definições da câmara podem ser personalizadas usando os menus de personalização e os menus acessórios.

O menu de personalização é usado para ajustar detalhadamente as definições da câmara. O menu Porta-acessórios é utilizado para ajustar as definições dos dispositivos com Porta-acessórios.

Antes de utilizar os menus de personalização/Porta-acessórios

Os menus de personalização e Porta-acessórios apenas estão disponíveis quando a opção apropriada for selecionada para o item [/Ver Menu] no menu de configuração.

- 1 Prima o botão **MENU** para ver os menus e visualize o separador (Menu de Config.).
- 2 Selecione [/Ver Menu] e defina [Ver Menu] ou [Ver Menu] para [Ligado].
 - O separador (Menu de Personalização) ou (Menu do Porta-acessórios) será apresentado no menu.

Menu de Personalização

- AF/MF (P. 72)
- Botão/Seletor (P. 72)
- Libertar/ (P. 73)
- Ver//PC (P. 73)
- Expos//ISO (P. 75)
- Config (P. 76)
- /Cor/BB (P. 76)
- Gravar/Apagar (P. 77)
- Vídeo (P. 78)
- /Utilitário (P. 78)





Menu do Porta-acessórios

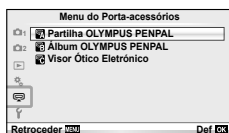



- Partilha OLYMPUS PENPAL (P. 90)
- Álbum OLYMPUS PENPAL (P. 90)
- Visor Ótico Eletrónico (P. 90)



■ Menu de Personalização

















AF/MF

MENU →  → 

Opção	Descrição	
Modo AF	Selecionar o modo AF. É o mesmo que a definição de controlo ao vivo. Pode definir métodos de focagem separados para o modo de fotografia e para o modo  .	55
AF Contínuo	Se [Ligado] estiver selecionado, a câmara irá continuar a focar mesmo quando o botão disparador não está premido até meio.	—
AEL/AFL	Personalize o bloqueio AF e AE.	79
Reiniciar Obj.	Se estiver definida como [Ligado], esta opção repõe a focagem da objetiva (infinito) sempre que desliga a câmara. A focagem da objetiva power zoom também é reposta.	—
Focagem BULB/ TIME	Normalmente, a focagem fica bloqueada durante a exposição quando a focagem manual (MF) é selecionada. Seleccione [Ligado] para permitir a focagem utilizando o anel de focagem.	—
Anel De Focagem	Pode personalizar a forma de ajuste da objetiva ao ponto focal, seleccionando a direção rotativa do anel de focagem.	—
Assistente MF	Selecione [Ligado] para ampliar automaticamente a imagem para obter uma focagem precisa quando o anel de focagem é rodado no modo de focagem manual.	—
Definição Inicial [***]	Selecionar a posição do alvo AF que será guardado como posição Home.  surge no ecrã de seleção do alvo AF enquanto escolhe uma posição Home.	—
Iluminad. AF	Selecione [Desl.] para desativar o iluminador AF.	—
 Prioridade Face	Selecione o modo AF de prioridade à face. É o mesmo que a definição de controlo ao vivo.	56

Botão/Seletor

MENU →  → 

Opção	Descrição									
Função do Botão	Selecione a função atribuída ao botão selecionado. [Função ], [Função ], [Função ], [Função  , [Função ], [Função 	79								
Função Seletor	Escolha o papel desempenhado pelo seletor de controlo. <table border="1" data-bbox="315 1062 823 1172"> <tr> <td>P</td> <td> / Ps</td> </tr> <tr> <td>A</td> <td>Valor do diafragma / </td> </tr> <tr> <td>S</td> <td>Velocidade do obturador / </td> </tr> <tr> <td>M</td> <td>Velocidade do obturador / Valor do diafragma</td> </tr> </table> <p>Nos modos P, A, S e M, os papéis desempenhados antes e depois de o botão  ser premido são invertidos.</p>	P	 / Ps	A	Valor do diafragma / 	S	Velocidade do obturador / 	M	Velocidade do obturador / Valor do diafragma	—
P	 / Ps									
A	Valor do diafragma / 									
S	Velocidade do obturador / 									
M	Velocidade do obturador / Valor do diafragma									

Botão/Seletor

MENU → ☼ → 📏

Opção	Descrição	👉
Direção Selet.	Escolha a direção em que o seletor é rodado para ajustar a velocidade do obturador ou o valor do diafragma ou para mover o cursor.	—
Fechado	Se estiver selecionado [Desl.], a compensação da exposição e outras definições podem ser ajustadas rodando o seletor de controlo sem premir o botão .	—
Função Seletor Modo	Personalize o modo de disparo definido pelo seletor de modo. Pode aplicar as definições gravadas de Meumodo.	—

Libertar/📏



MENU → ☼ → 📏

Opção	Descrição	👉
Prior. Disp. S	Se [Ligado] estiver selecionado, o obturador pode ser libertado mesmo quando a câmara não está focada. Esta opção pode ser definida em separado para os modos S-AF (P. 55) e C-AF (P. 55).	—
Prior. Disp. C		
📏 ips Baixa	Escolha as velocidades de avanço de imagem para [📏] e [📏]. Os números são os valores máximos aproximados.	35
📏 ips Alta		
📏 + IS Off	Se [Desl.] for selecionado, a estabilização da imagem irá mudar para [Ligado] durante o disparo sequencial.	—
Priorid. I.S. objetiva	Se [Ligado] for selecionado, será dada prioridade ao funcionamento da objetiva quando se utiliza a objetiva com uma função de estabilização da imagem.	—

Ver/📏)/PC

MENU → ☼ → 📏

Opção	Descrição	👉																																		
HDMI	[Saída HDMI]: Selecionar o formato do sinal de vídeo digital para conectar a uma televisão através de um cabo HDMI. [Control HDMI]: Selecione [Ligado] para que a câmara possa ser funcionada utilizando através do controlo remoto do televisor compatível com controlo HDMI.	81																																		
Saída Vídeo	Selecione a norma de vídeo ([NTSC] ou [PAL]) utilizada no seu país ou região.	81																																		
📏 Def. Controlo	Selecione os controlos apresentados em cada modo de disparo.	83																																		
	<table border="1"> <thead> <tr> <th rowspan="2">Controlos</th> <th colspan="4">Modo de disparo</th> </tr> <tr> <th>P/A/S/M</th> <th>📏 AUTO</th> <th>ART</th> <th>SCN</th> </tr> </thead> <tbody> <tr> <td>Controlo Live (P. 46)</td> <td>Ligado/Desl.</td> <td>Ligado/Desl.</td> <td>Ligado/Desl.</td> <td>Ligado/Desl.</td> </tr> <tr> <td>SCP ao Vivo (P. 84)</td> <td>Ligado/Desl.</td> <td>Ligado/Desl.</td> <td>Ligado/Desl.</td> <td>Ligado/Desl.</td> </tr> <tr> <td>Guia ao Vivo (P. 43)</td> <td>—</td> <td>Ligado/Desl.</td> <td>—</td> <td>—</td> </tr> <tr> <td>Menu Arte</td> <td>—</td> <td>—</td> <td>Ligado/Desl.</td> <td>—</td> </tr> <tr> <td>Menu Cena</td> <td>—</td> <td>—</td> <td>—</td> <td>Ligado/Desl.</td> </tr> </tbody> </table>		Controlos	Modo de disparo				P/A/S/M	📏 AUTO	ART	SCN	Controlo Live (P. 46)	Ligado/Desl.	Ligado/Desl.	Ligado/Desl.	Ligado/Desl.	SCP ao Vivo (P. 84)	Ligado/Desl.	Ligado/Desl.	Ligado/Desl.	Ligado/Desl.	Guia ao Vivo (P. 43)	—	Ligado/Desl.	—	—	Menu Arte	—	—	Ligado/Desl.	—	Menu Cena	—	—	—	Ligado/Desl.
	Controlos			Modo de disparo																																
			P/A/S/M	📏 AUTO	ART	SCN																														
	Controlo Live (P. 46)		Ligado/Desl.	Ligado/Desl.	Ligado/Desl.	Ligado/Desl.																														
	SCP ao Vivo (P. 84)		Ligado/Desl.	Ligado/Desl.	Ligado/Desl.	Ligado/Desl.																														
Guia ao Vivo (P. 43)	—	Ligado/Desl.	—	—																																
Menu Arte	—	—	Ligado/Desl.	—																																
Menu Cena	—	—	—	Ligado/Desl.																																
📏/Definições Info	Selecione as informações apresentadas quando o botão INFO é premido. [Info]: Selecione as informações apresentadas na reprodução em ecrã completo. [LV-Info]: Selecione as informações apresentadas quando a câmara está no modo de disparo. [Definir]: Selecione as informações apresentadas na visualização índice e calendário.	85, 86																																		

Opção	Descrição	
Grelha Visível	Visualize uma grelha de enquadramento no ecrã.	—
Def. Modo Fotografia	Visualize apenas o modo de imagem selecionado quando o modo de imagem é selecionado.	—
Definições Histograma	[Altas Luzes]: Selecione o limite inferior para a visualização de zonas claras. [Sombra]: Selecione o limite superior para a visualização de sombras.	85
Guia de Modos	Selecione [Desl.] para não visualizar a ajuda para o modo selecionado quando o seletor de modo é rodado para uma nova definição.	17
Extend. Guia ao Vivo	Se a opção [Ligado] estiver selecionada, a prioridade será tornar as imagens claramente visíveis. Os efeitos da compensação da exposição e de outras definições não serão visíveis no ecrã.	—
Imagens Por Seg.	Selecione [Alta] para reduzir o atraso de entrada da imagem. No entanto, a qualidade da imagem pode diminuir.	—
Modo Art LV	[mode1]: O efeito de filtro é sempre apresentado. [mode2]: Os efeitos de filtro não são visíveis no ecrã enquanto o botão disparador está premido até meio. Escolha para uma apresentação suave.	—
Redução da cintilação	Reduza os efeitos de tremeluzir em determinadas condições de iluminação, incluindo luzes fluorescentes. Quando o tremeluzir não é reduzido pela definição [Auto], defina para [50Hz] ou [60Hz] de acordo com a frequência de alimentação da região em que a câmara está a ser utilizada.	—
Modo Gd-Plano LV	[mode1]: Premir o botão disparador até meio cancela o zoom. [mode2]: O zoom não é cancelado quando o botão disparador é premido até meio.	36
▶ Modo Gr.-Plano	[mode1]: Prima Q para aproximar a imagem (até um máximo de 14 ×) e prima  para afastar a imagem. [mode2]: Prima Q para visualizar o enquadramento do valor de zoom especificado. Prima Q novamente para ampliar.	—
Luz LCD	Se não forem efetuadas quaisquer operações para o período selecionado, a luz posterior será reduzida para poupar a bateria. A luz posterior não será reduzida se tiver selecionado [Hold].	—
Descanso	A câmara entrará no modo de descanso (poupança de energia) se não forem efetuadas quaisquer operações no período selecionado. A câmara pode ser novamente ativada premindo o botão disparador até meio.	—
■) (Sinal sonoro)	Se for definido como [Desl.], poderá desligar o sinal sonoro que é emitido quando a focagem bloqueia, premindo o botão disparador.	—
Modo USB	Selecionar um modo para ligar a câmara a um computador ou a uma impressora. Selecione [Auto] para visualizar as opções do modo USB sempre que a câmara estiver ligada.	—

Opção	Descrição	
Passo EV	Selecionar o tamanho dos incrementos utilizados ao selecionar a velocidade do obturador, o diafragma, a compensação da exposição e outros parâmetros de exposição.	—
Red. Ruído	Esta função reduz o ruído gerado durante exposições prolongadas. [Auto]: A redução de ruído só é executada com velocidades de obturador lentas. [Ligado]: A redução de ruído é utilizada em todos os disparos. [Desl.]: Redução de ruído desligada. • A redução de ruído requer cerca do dobro do tempo necessário para gravar a imagem. • A redução de ruído desliga automaticamente durante o disparo sequencial. • Esta função poderá não funcionar de modo eficaz com alguns assuntos ou condições de disparo.	27
Filtro Ruído	Selecionar a quantidade de redução de ruído utilizada com sensibilidades ISO elevadas.	—
ISO	Configurar a sensibilidade ISO. É o mesmo que a definição de controlo ao vivo.	56
Passo ISO	Selecionar os incrementos disponíveis para escolher a sensibilidade ISO.	—
Def. ISO Auto	Selecionar o limite superior e o valor predefinido utilizado para a sensibilidade ISO quando a opção [Auto] está selecionada para ISO. [Def. Limite Sup]: Escolher o limite superior para a seleção de sensibilidade ISO automática. [Repor Def.]: Escolher o valor predefinido para a seleção de sensibilidade ISO automática.	—
ISO Auto	Selecionar os modos de disparo em que a sensibilidade ISO [Auto] está disponível. [P/A/S]: A seleção de sensibilidade ISO automática está disponível em todos os modos, exceto no modo M . A sensibilidade ISO é fixada em ISO 200 no modo M . [Todos]: A seleção de sensibilidade ISO automática está disponível em todos os modos.	—
Medição	Selecionar um modo de medição de acordo com a cena.	54
Leitura AEL	Selecione o método de medição utilizado para o bloqueio AE (P. 79). [Auto]: Utilizar o método de medição atualmente selecionado.	—
Temporiz. BULB/ TIME	Escolha a exposição máxima para a fotografia em pose e a tempo predeterminado.	—
BULB Ao Vivo	Escolha o intervalo de visualização durante o disparo. Há algumas restrições. A frequência baixa em sensibilidade ISO altas. Escolha [Desl.] para desativar a visualização. Toque no ecrã ou prima o botão disparador até meio para atualizar o ecrã.	—
TIME Ao Vivo		—
Anti-Choque [♦]	Selecionar o intervalo entre o momento em que o botão disparador é premido e o momento em que o obturador é libertado. Esta função reduz a oscilação da câmara causada por vibrações. Esta característica poderá ser útil em situações como a fotografia astronómica e a fotografia microscópica. Também é útil para o disparo sequencial (P. 35) e a fotografia com temporizador (P. 35).	—

Opção	Descrição	
Sincr-X	Selecionar a velocidade do obturador utilizada quando o flash dispara.	86
Limite Lento	Selecionar a velocidade do obturador mais lenta disponível quando um flash é utilizado.	86
[Z]+[Z]	Se estiver definida como [Ligado], é adicionado ao valor de compensação da exposição e é efetuado o controlo de intensidade do flash.	32, 53

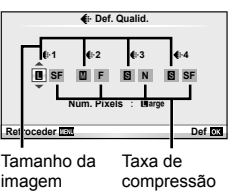
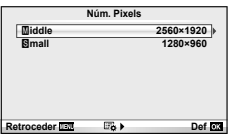
Opção	Descrição	
← Def. Qualid.	<p>Pode seleccionar as combinações de modo de qualidade de imagem JPEG entre três tamanhos de imagem e quatro taxas de compressão.</p> <div style="border: 1px solid black; padding: 5px;"> <p>1) Utilize <> para seleccionar uma combinação ([←:1] – [←:4]) e utilize Δ ∇ para alterar.</p> <p>2) Prima (OK).</p> </div> 	52
Núm. de Pixéis	<p>Selecione a contagem de píxeis para imagens de tamanho [M] e [S].</p> <div style="border: 1px solid black; padding: 5px;"> <p>1) Selecione [Núm. de Pixéis] no separador ☼ de Menu de Personalização Ⓜ.</p> <p>2) Selecione [Middle] ou [Small] e prima >.</p> <p>3) Selecione uma contagem de píxeis e prima (OK).</p> </div> 	52
Comp. Sombra	<p>Selecionar [Ligado] para corrigir a iluminação periférica de acordo com o tipo de objetiva.</p> <ul style="list-style-type: none"> A compensação não está disponível para teleconvertidores ou tubos de extensão. Poderá ser visível ruído nas extremidades das fotografias tiradas com sensibilidades ISO elevadas. 	—
Bal. Brancos	<p>Defina o balanço de brancos. É o mesmo que a definição de controlo ao vivo.</p>	50

Opção	Descrição	
Todos	[Def. Todas]: Utilizar a mesma compensação do balanço de brancos em todos os modos, exceto no modo [CWB]. [Repór Def.]: Definir a compensação do balanço de brancos para todos os modos, exceto para o modo [CWB] que é definido para 0.	—
Usar Cor Quente	Selecione [Desl.] para eliminar as cores «quentes» de fotografias tiradas sob iluminação incandescente.	—
+ Bal. de Brancos	Ajuste o balanço de brancos para utilizar com um flash.	—
Cor Espaço	Pode seleccionar o modo de reprodução das cores no ecrã ou na impressora.	—

Gravar/Apagar

Opção	Descrição	
Apag. Rápido	Se a opção [Ligado] estiver seleccionada, ao premir o botão no ecrã de reprodução a imagem atual será imediatamente eliminada.	—
Apag. RAW+JPEG	Selecione a ação realizada quando uma fotografia gravada com uma definição de RAW+JPEG é apagada no modo de reprodução individual. [JPEG]: É apagada apenas a cópia JPEG. [RAW]: É apagada apenas a cópia RAW. [RAW+JPEG]: Ambas as cópias são apagadas. • Ambas as cópias RAW e JPEG são apagadas quando as imagens seleccionadas são apagadas ou quando é seleccionado [Apag Imags] (P. 59).	52
Nome Fich	[Auto]: Mesmo quando é inserido um cartão novo, os números dos ficheiros do cartão anterior são mantidos. A numeração de ficheiros continua a partir do último número utilizado ou a partir do número mais alto disponível no cartão. [Reinic]: Quando é inserido um cartão novo, os números das pastas começam em 100 e os nomes dos ficheiros começam em 0001. Se for inserido um cartão com imagens, os números dos ficheiros começam no número a seguir ao número de ficheiro mais alto do cartão.	—
Editar Nome Fich	Selecione a forma como são atribuídos nomes a ficheiros de imagem editando a parte do nome do ficheiro realçada abaixo a cinzento. sRGB: Pmdd0000.jpg _____ Pmdd AdobeRGB: _mdd0000.jpg _____ mdd	—
Def. Prioridade	Escolher a seleção predefinida ([Sim] ou [Não]) para caixas de diálogo de confirmação.	—
Informação dpi	Selecione a resolução de impressão.	—

Opção	Descrição	👉
Def. Copyright*	<p>Adicionar os nomes do fotógrafo e do detentor dos direitos de autor a novos fotografos. Os nomes podem ter até 63 caracteres.</p> <p>[Info. Copyright]: Selecione [Ligado] para incluir os nomes do fotógrafo e do detentor dos direitos de autor nos dados Exif dos novos fotografos.</p> <p>[Nome do Artista]: Introduza o nome do fotógrafo.</p> <p>[Nome de Copyright]: Introduza o nome do detentor dos direitos de autor.</p>	—

1) Realce um carácter ① e prima **OK** para adicionar o carácter realçado ao nome ②.

2) Repita o passo 1 para escrever o nome e, em seguida, realce [END] e prima **OK**.

- Para eliminar um carácter, prima o botão **INFO** para colocar o cursor na área do nome ②, realce o carácter e prima **Del**.

* A OLYMPUS não aceita qualquer responsabilidade por danos resultantes de disputas que envolvam a utilização de [Def. Copyright]. Utilize esta função por sua conta e risco.

Vídeo

Opção	Descrição	👉
Modo 📷	Selecionar um modo de gravação de vídeo. Esta opção também pode ser selecionada utilizando o controlo ao vivo.	49
Vídeo Com 🗣️	Selecionar [Desl.] para gravar vídeos sem som. Esta opção também pode ser selecionada utilizando o controlo ao vivo.	57
Efeito de Vídeo	Escolha [Ligado] para ativar os efeitos de vídeo no modo 📷.	86
Redução Ruído Vento	Reduza o ruído de vento durante a gravação.	—
Volume de Gravação	Ajuste a sensibilidade do microfone de acordo com a distância até ao assunto.	—

📷/Utilitário

Opção	Descrição	👉
Mapeamento de Pixéis	A característica de mapeamento de pixéis permite à câmara fotográfica verificar e ajustar as funções do dispositivo de captação de imagens e do processamento de imagem.	103
Ajuste Exposição	<p>Ajustar a exposição ideal individualmente para cada modo de medição.</p> <ul style="list-style-type: none"> • Isto reduz o número de opções de compensação da exposição disponíveis na direção selecionada. • Os efeitos não são visíveis no ecrã. Para efetuar ajustes normais à exposição, efetue a compensação da exposição (P. 32). 	—

Opção	Descrição	👉
Aviso Nível 🔊	Selecionar o nível de bateria no qual o aviso 🔊 é apresentado.	15
Def. de Ecrã Tátil	Activa o ecrã tátil. Escolha [Desl.] para desativar o ecrã tátil.	—
Eye-Fi*	Ative ou desative o upload ao utilizar um cartão Eye-Fi.	—

* Utilize de acordo com os regulamentos locais. A bordo de aviões e noutras localizações em que a utilização de dispositivos sem fios é proibida, retire o cartão Eye-Fi da câmara ou selecione [Desl.] para [Eye-Fi]. A câmara não suporta o modo de Eye-Fi «sem fim».

AEL/AFL

MENU → ⚙️ → 📷 → [AEL/AFL]

A focagem automática e a medição podem ser realizadas premindo o botão para o qual AEL/AFL foi atribuído. Selecione um modo para cada modo de focagem.

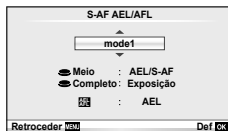

AEL/AFL

Modo		Função do botão disparador				Função do botão	
		Premido até meio		Totalmente premido		Ao manter AEL/AFL premido	
		Focagem	Exposição	Focagem	Exposição	Focagem	Exposição
S-AF	mode1	S-AF	Bloqueado	—	—	—	Bloqueado
	mode2	S-AF	—	—	Bloqueado	—	Bloqueado
	mode3	—	Bloqueado	—	—	S-AF	—
C-AF	mode1	Início C-AF	Bloqueado	Bloqueado	—	—	Bloqueado
	mode2	Início C-AF	—	Bloqueado	Bloqueado	—	Bloqueado
	mode3	—	Bloqueado	Bloqueado	—	Início C-AF	—
	mode4	—	—	Bloqueado	Bloqueado	Início C-AF	—
MF	mode1	—	Bloqueado	—	—	—	Bloqueado
	mode2	—	—	—	Bloqueado	—	Bloqueado
	mode3	—	Bloqueado	—	—	S-AF	—

Função do Botão

MENU → ⚙️ → 📷 → [Função do Botão]

Veja o quadro na P. 80 para ficar a conhecer as funções que podem ser atribuídas. As opções disponíveis variam de botão para botão.

Itens de função dos botões

[Função Fn] / [Função Ⓞ]^{*1} / [Função ▷]^{*1} / [Função ▽] / [Função 📷] ([Função Direta]^{*2} / [⋮]^{*3}) / [Função LFn]^{*4}

*1 Não estão disponíveis no modo 📷.

*2 Atribua a função a cada um dos △ ▽ ◀▶.

*3 Escolha o alvo AF.

*4 Escolha a função atribuída ao botão em algumas objetivas.

	Ajuste a compensação de exposição.
ISO	Ajuste a sensibilidade ISO.
Bal. Brancos	Ajuste o balanço de brancos.
AEL/AFL	Bloqueio AE ou bloqueio AF. O funcionamento altera-se de acordo com a definição de [AEL/AFL]. Quando AEL está selecionado, prima o botão uma vez para bloquear a exposição e ver [AEL] no ecrã. Prima novamente o botão para cancelar o bloqueio.
	Prima o botão para gravar um vídeo.
Previsualização (eletrónica)	O valor do diafragma é fixado no valor selecionado enquanto o botão é premido.
	A câmara mede o balanço de brancos quando o botão é premido (P. 51).
	Escolha o alvo AF.
Repor	Premir o botão seleciona a posição do alvo AF guardada com [Definição Inicial] (P. 72). A posição Home do alvo AF é indicada por um ícone . Prima novamente o botão para voltar ao modo de alvo AF. Se a câmara estiver desligada quando a posição Home for selecionada, a posição será reposta.
MF	Prima o botão para selecionar o modo de focagem manual. Prima novamente o botão para restaurar o modo AF selecionado anteriormente.
	Prima o botão para alternar entre os modos de gravação de JPEG e RAW+JPEG.
Imagem Teste	As imagens tiradas enquanto o botão estiver premido são visualizadas no ecrã, mas não são gravadas no cartão de memória.
Meumodo1 – Meumodo4	As definições alteram-se para o Meumodo registado enquanto o botão é premido.
	Liga e desliga a luz posterior do ecrã.
	O botão pode ser utilizado para escolher entre e enquanto a caixa subaquática está instalada. Prima e mantenha premido o botão para voltar ao modo anterior. Se esta opção for selecionada, o FL-LM1 disparará mesmo que não esteja elevado. Permite que (Subaquático) seja definido para modo WB. Quando se utiliza uma objetiva ED12-50mmEZ com power zoom (E-ZOOM), a objetiva faz zoom automaticamente para a extremidade WIDE (grande angular) ou a extremidade TELE (teleconversor) de acordo com a comutação e .
Guia ao Vivo	Prima o botão para apresentar os guias ao vivo.
(Teleconversor Digital)	Prima o botão para ligar ou desligar o zoom digital.
Parar AF	Pare a focagem automática.
	Escolha uma opção de disparo sequencial ou de temporizador automático.
	Escolha um modo de flash.
HDR BKT	Troque para Bracketing HDR com as definições guardadas.
Fechado	Quando se define para [Desl.], o diafragma, a velocidade do obturador, a compensação da exposição e outros itens podem ser definidos diretamente utilizando o seletor. Prima o botão sem o soltar para definir para [Ligado].
Desl.	Não está atribuída nenhuma função ao botão.

Visualizar imagens da câmara no televisor

Utilize o cabo AV fornecido com a câmara para reproduzir as imagens gravadas no seu televisor. Ligue a câmara a um televisor HD com um cabo HDMI (disponível comercialmente) para ver imagens de alta qualidade no ecrã do televisor.

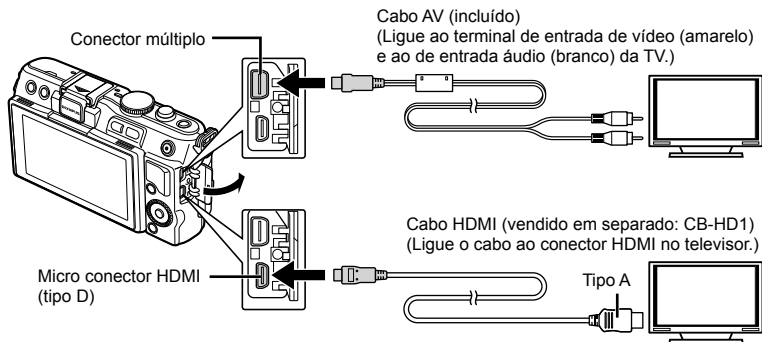

1 Utilize o cabo para ligar a câmara ao televisor.

- Ajuste as definições no televisor antes de ligar a câmara.
- Escolha o modo de vídeo de câmara antes de ligar a câmara através de um cabo A/V.

2 Escolha o canal de entrada do televisor.

- O ecrã da câmara é desligado quando o cabo é ligado.
- Ao efetuar a ligação através do cabo AV, prima o botão

! Atenção



- Para mais informações sobre como mudar a origem de entrada do televisor, consulte o manual de instruções da televisão.
- Consoante as definições do televisor, as informações e imagens exibidas poderão surgir cortadas.
- Se a câmara for ligada com um cabo AV e um cabo HDMI, será dada prioridade ao cabo HDMI.
- Se a câmara for ligada através de um cabo HDMI, poderá escolher o tipo do sinal de vídeo digital. Selecione um formato que corresponda ao formato de entrada selecionado com a TV.

1080i	A prioridade é dada à saída de 1080i HDMI.
720p	A prioridade é dada à saída de 720p HDMI.
480p/576p	Saída HDMI 480p/576p. 576p é utilizado quando [PAL] está selecionado para [Saída Vídeo] (P. 73).

- Quando o cabo HDMI está ligado, não é possível tirar fotografias nem gravar vídeos.
- Não ligue a câmara a outros dispositivos de saída HDMI. Se o fizer poderá danificar a câmara.
- A saída HDMI não é efetuada quando a câmara está ligada a um computador ou impressora por USB.

■ Utilizar o controlo remoto do televisor

Podem ser efetuadas operações na câmara através do controlo remoto de um televisor, quando a câmara está ligada a um televisor compatível com controlo HDMI.

- 1** Selecione [HDMI] no separador  de Menu de Personalização .
- 2** Selecione [Control HDMI] e escolha [Ligado].
- 3** Efetue operações na câmara utilizando o controlo remoto do televisor.
 - Pode efetuar operações na câmara seguindo o guia de operações apresentado no televisor.
 - Durante a reprodução individual, pode mostrar ou ocultar a visualização de informações, premindo o botão «Vermelho» e mostrar ou ocultar a visualização de índice, premindo o botão «Verde».
 - Algumas televisões podem não suportar todas as funcionalidades.

Escolher os ecrãs do painel de controlo (Def. Controlo)

Definir os controlos de definições de opções apresentados no modo de disparo.

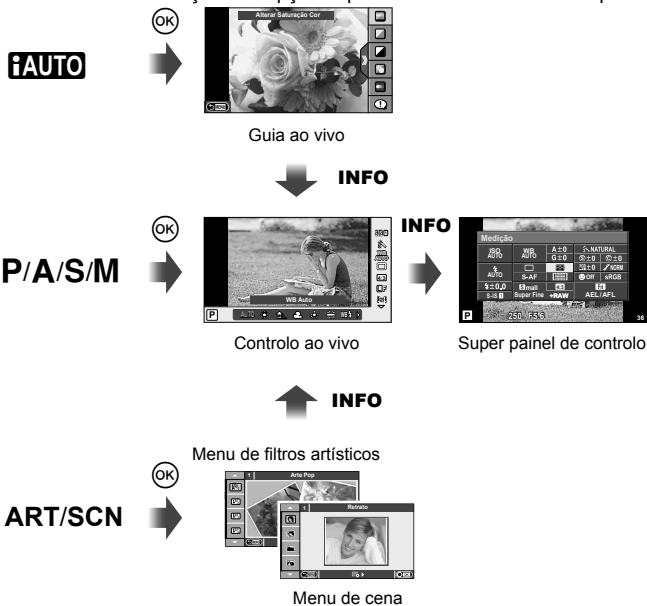

■ Utilizar o super painel de controlo

A imagem seguinte apresenta o super painel de controlo com as listas do estado do disparo e respetivas opções. Utilize o seletor em cruz ou o ecrã tátil para configurar as definições.



Definições que podem ser modificadas utilizando o super painel de controlo

- | | |
|---|---|
| ① Opção atualmente selecionada | Gradação P. 61 |
| ② Sensibilidade ISO P. 56 | Filtro B&W P. 61 |
| ③ Disparo sequencial/temporizador ... P. 35 | Tonalidade da imagem P. 61 |
| ④ Modo de flash P. 33 | ⑨ Espaço de cor P. 77 |
| ⑤ Controlo da intensidade do flash P. 53 | ⑩ Atribuição da função do botão P. 79 |
| ⑥ Balanço de brancos P. 50 | ⑪ Prioridade Face P. 56 |
| Compensação do balanço de brancos P. 50 | ⑫ Modo de medição P. 54 |
| ⑦ Modo de fotografia P. 48 | ⑬ Rácio de imagem P. 51 |
| ⑧ Nitidez P. 61 | ⑭ Modo de gravação P. 52 |
| Contraste P. 61 | ⑮ Modo AF P. 55 |
| Saturação P. 61 | Alvo AF P. 35 |
| | ⑯ Estabilizador de imagem P. 47 |

! Atenção

- Não apresentado no modo de gravação de vídeo.

1 Depois de visualizar o super painel de controlo, seleccione a definição pretendida utilizando e prima .

- Também pode seleccionar definições utilizando o seletor de controlo.

2 Seleccione uma opção utilizando e prima .

- Repita os passos 1 e 2 conforme necessário.
- As definições selecionadas são aplicadas automaticamente, caso não sejam realizadas quaisquer operações durante alguns segundos.

3 Prima o botão disparador até meio para voltar ao modo de disparo.



Visualizações que adicionam informações (■/Definições Info)

Visualizações com informações de disparo

Utilize [LV-Info] para adicionar as seguintes visualizações sobre o disparo. As visualizações adicionadas são apresentadas premindo repetidamente o botão **INFO** durante o disparo. Pode ainda optar por não ver as visualizações que aparecem nas predefinições de origem.



Grelha Visível
(■)



Visualização com
somas e zonas claras

Visualização com sombras e zonas claras

As áreas acima do limite superior de luminosidade da imagem são apresentadas a vermelho e as que se encontram abaixo do limite inferior são apresentadas a azul. [Definições Histograma] [■] «Ver/■)/PC» (P. 74)

Visualizações de informações de reprodução

Utilize [Info ■] para adicionar as seguintes visualizações sobre a reprodução. As visualizações adicionadas são apresentadas premindo repetidamente o botão **INFO** durante a reprodução. Pode ainda optar por não ver as visualizações que aparecem nas predefinições de origem.



Visualização de
histograma



Visualização com sombras
e zonas claras



Visualização «Caixa-
de-luz»

Visualização «Caixa-de-luz»

[■] Modo Gr.-Plano] no menu de personalização tem de ser definido para [mode2] para ver esta visualização. Compare duas imagens lado a lado. Prima [OK] para selecionar a imagem no lado oposto do ecrã.

- A imagem de base é apresentada à direita. Utilize [◀▶] para selecionar uma imagem e prima [OK] para mover a imagem para a esquerda. A imagem a comparar com a imagem da esquerda pode ser selecionada no lado direito. Para selecionar uma outra imagem de base, realce a moldura da direita e prima [OK].
- Prima Q para ampliar a imagem atual. Para alterar o valor de zoom, prima o botão **INFO** e utilize ▲▼ ou o seletor de controlo.
- Utilize ▲▼◀▶ para ver outras áreas da imagem. A imagem apresentada muda de sempre que Q é premido.



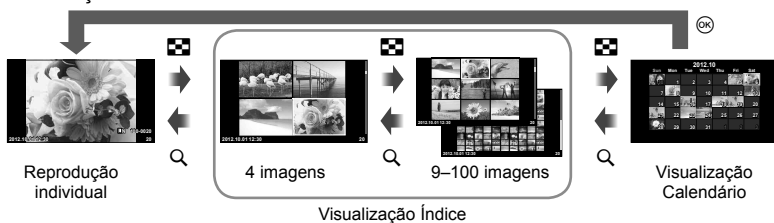

Utilize [Definir 



3 Opções utilizadas com frequência e personalização

Velocidades do obturador quando o flash dispara automaticamente [Sincr-X] [Limite Lento]



O relacionamento entre a velocidade do obturador quando flash dispara e o valor das definições é o seguinte. O limite superior do momento da sincronização é definido por [ Sincr-X] e a velocidade do obturador bloqueada quando o flash dispara (tempo fixo quando o flash dispara) é definida por [ Limite Lento].

Modo de disparo	Momento do flash	Limite superior do momento de sincronização	Temporização fixa quando o flash dispara
P	1/ (distância focal da objetiva × 2) ou momento da sincronização, o que for mais lento	1/250*	1/60
A			
S	A velocidade do obturador definida		
M		—	



* 1/200 seg. quando se utiliza uma unidade de flash externa vendida em separado

Adicionar efeitos a um vídeo [Efeito de Vídeo]

Podemos adicionar efeitos a um vídeo usando [Efeito de Vídeo]. Defina [Efeito de Vídeo] para [Ligado] no menu antes de selecionar os efeitos.

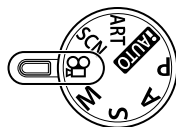
- 1 Rode o seletor de modo para .
- 2 Prima o botão  para iniciar a gravação.
 - Prima o botão  novamente para terminar a gravação.
- 3 Prima os seguintes botões para utilizar efeitos.



	Eco Múltiplo	Aplicar um efeito de pós-imagem. Aparecerão pós-imagens atrás de objetos em movimento.
	Eco Um Disp.	Aparecerá uma pós-imagem durante algum tempo depois que premir o botão. A pós-imagem desaparecerá automaticamente após um breve momento.
Fn	Esbater Arte	Filmar com o efeito do modo de imagem selecionado. O efeito de desvanecer é aplicado à transição entre cenas.
	Teleconversor de vídeo	Fazer zoom numa área da imagem sem utilizar o zoom da objetiva. Fazer zoom na posição selecionada da imagem mesmo quando a câmara é mantida fixa.

Eco Múltiplo

Prima ∇ para aplicar os efeitos de vídeo. Prima ∇ novamente para cancelar os efeitos de vídeo.

Eco Um Disp.

O efeito é adicionado sempre que \triangleright é premido.

Esbater Arte

Prima o botão **Fn** e rode o seletor de controlo para selecionar o modo de imagem. Prima \odot ou aguarde cerca de 4 segundos para que o efeito seja aplicado.

Teleconversor de vídeo

1 Prima o botão **Q** para apresentar o enquadramento do zoom.

- Utilize $\Delta \nabla \triangleleft \triangleright$ ou o ecrã tátil para alterar a posição do enquadramento de zoom.
- Prima sem soltar \odot para voltar a colocar o enquadramento de zoom no centro do ecrã.

2 Prima novamente o botão **Q**.

- A visualização é ampliada na área dentro do enquadramento de zoom.
- Prima o botão **Q** novamente para voltar ao ecrã original.
- Prima \odot para sair do modo de teleconversor de vídeo.

! **Atenção**

- A frequência de imagens diminuirá ligeiramente durante a gravação.
- Os 2 efeitos não podem ser aplicados simultaneamente.
- Utilize um cartão de memória com uma classe de velocidade de 6 ou acima. A gravação de vídeos pode terminar de forma inesperada se for utilizado um cartão mais lento.
- Tirar uma fotografia durante a gravação de um vídeo cancela o efeito; o efeito não aparece na fotografia.
- [Diorama] e Art Fade-in não podem ser usados em simultâneo.
- O Teleconversor de vídeo não pode ser usado quando [Modo Fotografia] está definido para [ART].
- Pode gravar sons de funcionamento dos botões.

Menu do Porta-acessórios

Utilizar o OLYMPUS PENPAL

O OLYMPUS PENPAL opcional pode ser utilizado para transferir e receber imagens a partir de dispositivos Bluetooth ou outras câmaras ligadas a um OLYMPUS PENPAL. Visite a página de Internet da OLYMPUS para obter mais informações sobre dispositivos Bluetooth.

■ Enviar imagens

Redimensionar e transferir imagens JPEG para outro dispositivo. Antes de enviar imagens, certifique-se de que o dispositivo recetor está definido no modo de receção de dados.

- 1 Visualize a imagem que pretende enviar em ecrã completo e prima **OK**.
- 2 Seleccione [Enviar uma Imagem] e prima **OK**.
 - Seleccione [Procurar] e prima **OK** na caixa de diálogo seguinte. A câmara procura e apresenta dispositivos Bluetooth ao alcance ou no [Livro De Endereços].
- 3 Seleccione o destino e prima **OK**.
 - A imagem será transferida para o dispositivo recetor.
 - Se lhe for pedido um código PIN, introduza 0000 e prima **OK**.

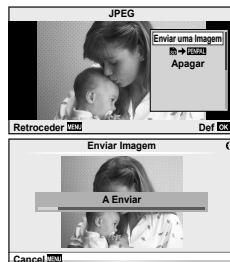

■ Receber imagens/adicionar um anfitrião



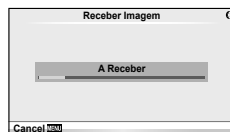
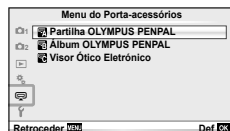

Ligue o dispositivo transmissor e transfira imagens JPEG.

- 1 Seleccione [Partilha OLYMPUS PENPAL] no separador **Menu do Porta-acessórios** (P. 90).
- 2 Seleccione [Aguardar] e prima **OK**.
 - Execute as operações de envio de imagens no dispositivo emissor.
 - A transmissão será iniciada e será apresentada a caixa de diálogo [Receber Pedido De Imagem].
- 3 Seleccione [Aceitar] e prima **OK**.
 - A imagem será transferida para a câmara.
 - Se lhe for pedido um código PIN, introduza 0000 e prima **OK**.



■ Editar o livro de endereços

O OLYMPUS PENPAL pode armazenar informações do anfitrião. Pode atribuir nomes aos anfitriões ou eliminar informações de anfitriões.

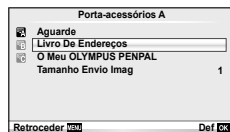

- 1 Selecione [Partilha OLYMPUS PENPAL] no separador  do  Menu do Porta-acessórios (P. 90).
 - Prima  e selecione [Livro De Endereços].
- 2 Selecione [Lista De Endereços] e prima .
 - Os nomes dos anfitriões existentes são apresentados na lista.
- 3 Selecione o anfitrião que pretende editar e prima .



Eliminar anfitriões





Selecione [Sim] e prima .

Editar informações de anfitrião

Prima  para visualizar informações de anfitrião. Para alterar o nome do anfitrião, prima  novamente e edite o nome atual na caixa de diálogo para mudar o nome.

■ Criar álbuns

É possível redimensionar e copiar as suas imagens JPEG favoritas para um OLYMPUS PENPAL.

- 1 Visualize a imagem que pretende copiar em ecrã completo e prima .
- 2 Selecione [ → PENPAL] e prima .
 - Para copiar imagens de um OLYMPUS PENPAL para o cartão de memória, selecione [PENPAL → ] e prima .

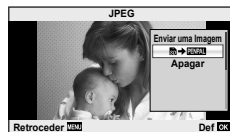

! Atenção

- O OLYMPUS PENPAL só pode ser utilizado na região da compra. Consoante as áreas, a utilização poderá transgredir a vaga de regulamentações e poderá estar sujeita a sanções.

Partilha OLYMPUS PENPAL

MENU → ↻ →

Opção	Descrição	
Aguarde	Receber imagens e adicionar anfitriões ao livro de endereços.	88
Livro De Endereços	[Lista De Endereços]: Ver os anfitriões que foram guardados no livro de endereços. [Novo Emparelham.]: Adicionar um anfitrião ao livro de endereços. [Temporiz. Procura]: Selecionar o período de tempo em que a câmara procura um anfitrião.	89
O Meu OLYMPUS PENPAL	Visualize informações sobre o OLYMPUS PENPAL, incluindo o nome, morada e os serviços suportados. Prima OK para editar o nome do dispositivo.	89
Tamanho Envio Imagem	Selecione o tamanho no qual as imagens são transmitidas. [Tam. 1: Pequeno]: As imagens são enviadas com um tamanho equivalente a 640 × 480. [Tam. 2: Grande]: As imagens são enviadas com um tamanho equivalente a 1920 × 1440. [Tam. 3: Médio]: As imagens são enviadas com um tamanho equivalente a 1280 × 960.	88

Álbum OLYMPUS PENPAL

MENU → ↻ →

Opção	Descrição	
Copiar Tudo	Todas as imagens e ficheiros de som são copiados entre o cartão de memória e o OLYMPUS PENPAL. As imagens copiadas são redimensionadas de acordo com a opção selecionada em tamanho de cópia da imagem.	89
Proteg. Repos.	Remova a proteção de todas as imagens no álbum OLYMPUS PENPAL.	89
Utiliz. Mem. Álbum	Indica o número de imagens atualmente incluídas no álbum e o número de imagens adicionais que podem ser armazenadas em [Tam. 2: Médio].	89
Config. Mem. Álbum	[Apag Imags]: Eliminar todas as imagens do álbum. [Formatar Álbum]: Formatar o álbum.	89
Tamanho Cópia Imagem	Selecione o tamanho no qual as imagens são copiadas. [Tam. 1: Grande]: As imagens copiadas não são redimensionadas. [Tam. 2: Médio]: As imagens são copiadas com um tamanho equivalente a 1920 × 1440.	89

Visor Ótico Eletrónico

MENU → ↻ →

Opção	Descrição		
Ajuste EVF	Ajuste o brilho e a temperatura de cor dos visores óticos externos opcionais. A temperatura de cor selecionada também é utilizada no ecrã durante a reprodução. Utilize ◀▶ para selecionar a temperatura de cor (☺) ou luminosidade (☼) e utilize △ ▽ para selecionar valores entre [+7] e [-7].		—

4 Imprimir imagens

Reserva de impressão (DPOF)

É possível guardar as «sequências de impressão» no cartão de memória com uma lista das imagens a imprimir e o número de cópias de cada impressão. Poderá então imprimir as imagens numa loja de impressão que tenha compatibilidade com DPOF ou imprimir as imagens ligando a câmara diretamente a uma impressora DPOF. É necessário um cartão de memória quando criar uma sequência de impressão.

Criar uma ordem de impressão

- 1 Prima **OK** durante a reprodução e seleccione [F].
- 2 Seleccione [F] ou [FALL] e prima **OK**.

Fotografias individuais

Prima <D> para seleccionar a imagem que pretende definir como reserva de impressão e, em seguida, prima Δ ∇ para definir o número de impressões.

- Para definir a reserva de impressão para várias fotografias, repita este passo. Prima **OK** quando tiver seleccionado todas as imagens pretendidas.

Todas as fotografias

Selecione [FALL] e prima **OK**.

- 3 Seleccione o formato de data e hora e prima **OK**.

Nao	As fotografias são impressas sem data e hora.
Data	As fotografias são impressas com a data em que foram captadas.
Hora	As fotografias são impressas com a hora a que foram captadas.

- 4 Seleccione [Def] e prima **OK**.

⚠ Atenção

- A câmara não pode ser utilizada para modificar sequências de impressão criadas com outros dispositivos. Ao criar uma nova sequência de impressão irá eliminar quaisquer sequências de impressão existentes criadas com outros dispositivos.
- As ordens de impressão não incluem as fotografias 3D, imagens RAW ou vídeos.

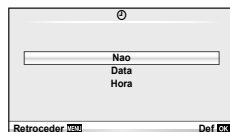
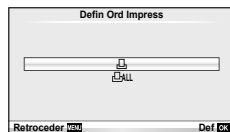

Remover todas ou as imagens selecionadas da sequência de impressão

Todos os dados da reserva de impressão ou apenas os dados das fotografias selecionadas podem ser repostos.

- 1 Prima **OK** durante a reprodução e selecione **[↵]**.
- 2 Selecione **[↵]** e prima **OK**.
 - Para remover todas as fotografias da sequência de impressão, selecione **[Reiniciar]** e prima **OK**.
 - Para sair sem remover todas as imagens, selecione **[Manter]** e prima **OK**.
- 3 Prima **◀▶** para selecionar as imagens que pretende remover da sequência de impressão.
 - Utilize **▽** para definir o número de impressões para 0. Prima **OK** depois de ter removido todas as imagens pretendidas da sequência de impressão.
- 4 Selecione o formato de data e hora e prima **OK**.
 - Esta definição é aplicada a todas as imagens com dados de reserva de impressão.
- 5 Selecione **[Def]** e prima **OK**.

Impressão direta (PictBridge)

Ao ligar a câmara fotográfica a uma impressora compatível com PictBridge através do cabo USB, poderá imprimir diretamente as fotografias guardadas.

- 1 Ligue a câmara à impressora utilizando o cabo USB fornecido e ligue a câmara.

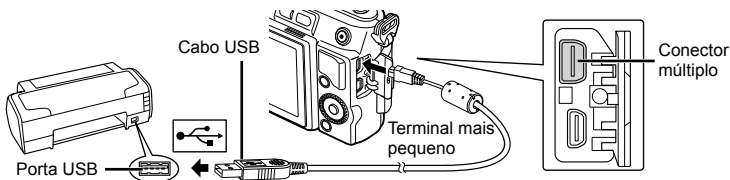

- Utilize uma bateria totalmente carregada para imprimir.
 - Quando a câmara está ligada, deverá ser apresentada uma caixa de diálogo no ecrã solicitando a seleção de um anfitrião. Caso contrário, selecione **[Auto]** para **[Modo USB]** (P. 74) nos menus de personalização da câmara.
- 2 Utilize **△▽** para selecionar **[Imprimir]**.
 - A indicação **[Um Momento]** será apresentada, seguida de uma caixa de diálogo de seleção de modo de impressão.
 - Se o ecrã não for apresentado após alguns minutos, desligue o cabo USB e comece novamente a partir do passo 1.

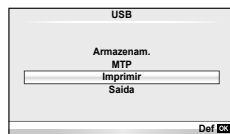

Prossiga para «Impressão personalizada» (P. 93).

⚠ Atenção

- Fotografias 3D, imagens RAW e vídeos não podem ser impressos.

Impressão fácil

Utilize a câmara para visualizar a imagem que pretende imprimir antes de ligar a impressora através do cabo USB.

1 Utilize <D> para visualizar as fotografias que pretende imprimir na câmara.

2 Prima D.

- O ecrã de seleção de fotografias é exibido assim que a impressão é concluída. Para imprimir outra imagem, utilize <D> para selecionar a imagem e prima OK.
- Para sair, desligue o cabo USB da câmara enquanto o ecrã de seleção de fotografias está visível.

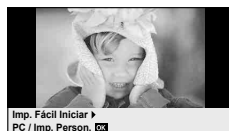

Impressão personalizada

1 Siga o guia de operações para definir uma opção de impressão.

Selecionar o modo de impressão

Selecione o tipo de impressão (modo de impressão). Os modos de impressão disponíveis são os seguintes.

Imprimir	Imprime as fotografias selecionadas.
Impr.Tudo	Imprime todas as fotografias guardadas no cartão e cria uma impressão de cada fotografia.
Multi-Impr.	Imprime várias cópias de uma imagem em enquadramentos separados numa única folha.
Índice	Imprime um índice de todas as fotografias guardadas no cartão.
Ordem de Impressão	Imprime de acordo com a reserva de impressão efetuada. Se não existir qualquer fotografia com reserva de impressão, este modo não está disponível.

Definir as opções do papel de impressão

Esta definição varia de acordo com o tipo de impressora. Se apenas a definição STANDARD da impressora estiver disponível, não poderá alterar a definição.

Tamanho	Define o tamanho do papel que a impressora suporta.
Sem Marg	Seleciona se a fotografia é impressa em toda a página ou dentro de um enquadramento vazio.
Foto/Folha	Seleciona o número de fotografias por folha. É exibido se tiver selecionado [Multi-Impr.].

Selecionar fotografias que pretende imprimir

Selecione as fotografias que pretende imprimir. As fotografias selecionadas podem ser impressas mais tarde (reserva individual) ou pode imprimir de imediato a fotografia que está a visualizar.



Imprimir (OK)	Imprime a fotografia apresentada atualmente. Se existir uma fotografia à qual já tenha sido aplicada a reserva [Uma Imp], só será impressa essa fotografia.
Uma Imp (⏏)	Aplica a reserva de impressão à fotografia apresentada atualmente. Se pretender aplicar a reserva a outras fotografias depois de aplicar [Uma Imp], utilize <D> para selecionar as fotografias.
Mais (⏏)	Define o número de impressões e outras opções para a fotografia apresentada atualmente e se pretende ou não imprimi-la. Para obter informações sobre o funcionamento, consulte «Definir dados de impressão» na secção seguinte.

Definir dados de impressão

Selecione se os dados de impressão como a data e a hora ou o nome do ficheiro devem ser impressos na fotografia. Quando o modo de impressão está definido para [Impr. Tudo] e [Definir Opções] está selecionado, são apresentadas as seguintes opções.

	Configura o número de impressões.
Data	Imprime a data e a hora gravadas na fotografia.
Nome Fich	Imprime o nome do ficheiro gravado na fotografia.
	Recorta a fotografia para impressão. Utilize o seletor para escolher o tamanho do recorte e Δ ∇ <D> para posicionar o recorte.

2 Uma vez definidas as imagens para impressão e os respetivos dados de impressão, selecione [Imprimir] e prima (OK).

- Prima (OK) para parar e cancelar a impressão. Para retomar a impressão selecione [Continuar].

■ Cancelar a impressão

Para cancelar a impressão, selecione [Cancelar] e prima (OK). Tenha em atenção que todas as alterações efetuadas na sequência de impressão serão perdidas. Para cancelar a impressão e voltar ao passo anterior, onde pode efetuar alterações à sequência de impressão atual, prima **MENU**.

5 Ligar a câmara a um computador

Ligar a câmara a um computador

■ Windows

1 Introduza o CD fornecido numa unidade de CD-ROM.

Windows XP

- É apresentada uma caixa de diálogo «Setup».

Windows Vista/Windows 7

- Será apresentada uma caixa de diálogo de execução automática. Faça clique em «OLYMPUS Setup» para apresentar a caixa de diálogo «Setup».



! **Atenção**

- Se a caixa de diálogo «Setup» não for apresentada, seleccione «My Computer» (O meu computador) (Windows XP) ou «Computer» (Computador) (Windows Vista/Windows 7) no menu Start (Iniciar). Faça duplo clique no ícone de CD-ROM (OLYMPUS Setup) para abrir a janela «OLYMPUS Setup» (Configuração OLYMPUS) e, em seguida, faça duplo clique em «LAUNCHER.EXE».
- Se a caixa de diálogo «User Account Control» (Controlo de Conta de Utilizador) for apresentada, faça clique em «Yes» (Sim) ou «Continue» (Continuar).

2 Siga as instruções apresentadas no ecrã do computador.

! **Atenção**

- Se mesmo depois de ligar a câmara ao computador o ecrã continuar em branco, a bateria poderá estar gasta. Utilize uma bateria totalmente carregada.

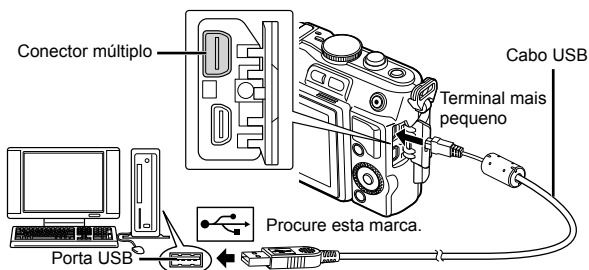

! **Atenção**

- Quando a câmara está ligada a outro dispositivo através de USB, será apresentada uma mensagem solicitando que seleccione um tipo de ligação. Seleccione [Armazenam.].

3 Registe o seu produto Olympus.

- Faça clique no botão «Registration» (Registo) e siga as instruções apresentadas no ecrã.

4 Instale o OLYMPUS Viewer 2.

- Antes de iniciar a instalação, verifique os requisitos do sistema.
- Faça clique no botão «OLYMPUS Viewer 2» e siga as instruções apresentadas no ecrã para instalar o software.

OLYMPUS Viewer 2	
Sistema operativo	Windows XP (Service Pack 2 ou posterior)/Windows Vista/Windows 7
Processador	Pentium 4 1,3 GHz ou superior (Core2Duo 2,13 GHz ou superior, necessário para vídeos)
RAM	1 GB ou mais (2 GB ou mais recomendado)
Espaço disponível na unidade de disco rígido	1 GB ou mais
Definições de ecrã	1024 × 768 pixéis ou mais Mínimo de 65.536 cores (16.770.000 cores recomendadas)

- Consulte a ajuda online para obter mais informações sobre como utilizar o software.

■ Macintosh

1 Introduza o CD fornecido numa unidade de CD-ROM.

- O conteúdo do disco deve ser apresentado automaticamente no visor. Caso contrário, faça duplo clique no ícone do CD no ambiente de trabalho.
- Faça duplo clique no ícone «Setup» (Configuração) para apresentar a caixa de diálogo «Setup».



2 Instale o OLYMPUS Viewer 2.

- Antes de iniciar a instalação, verifique os requisitos do sistema.
- Faça clique no botão «OLYMPUS Viewer 2» e siga as instruções apresentadas no ecrã para instalar o software.



OLYMPUS Viewer 2	
Sistema operativo	Mac OS X v10.4.11–v10.7
Processador	Intel Core Solo/Duo 1,5 GHz ou superior
RAM	1 GB ou mais (2 GB ou mais recomendado)
Espaço disponível na unidade de disco rígido	1 GB ou mais
Definições de ecrã	1024 × 768 pixéis ou mais Mínimo de 32.000 cores (16.770.000 cores recomendadas)

- É possível seleccionar outros idiomas a partir da caixa de idiomas. Para obter mais informações sobre como utilizar o software, consulte a ajuda online.

Copiar imagens para um computador sem OLYMPUS Viewer 2

A sua câmara é compatível com o USB Mass Storage Class. Poderá transferir imagens para um computador ligando a câmara ao computador com o cabo USB fornecido. Os seguintes sistemas operativos são compatíveis com a ligação USB:

Windows: Windows XP Home Edition/
Windows XP Professional/
Windows Vista/Windows 7

Macintosh: Versão Mac OS X v.10.3 ou posterior

1 Desligue a câmara e ligue-a ao computador.

- O local da porta USB varia de acordo com o computador. Para mais informações, consulte o manual do computador.

2 Ligue a câmara fotográfica.

- É visualizado o ecrã de seleção para a ligação USB.

3 Prima Δ ∇ para seleccionar [Armazenam.].

Prima OK .

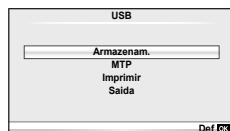

4 O computador reconhece a câmara como um novo equipamento.

! Atenção

- Se estiver a utilizar Windows Photo Gallery para Windows Vista ou Windows 7, escolha [MTP] no Passo 3.
- A transferência dos dados não está assegurada nos seguintes ambientes, mesmo que o seu computador esteja equipado com uma entrada USB.
 - Computadores com uma porta USB adicionada através de cartão de extensão, etc.
 - Os computadores sem SO instalado de fábrica
 - Computadores construídos em casa
- Os controlos da câmara não podem ser usados enquanto a câmara está ligada ao computador.
- Se a caixa de diálogo apresentada no passo 2 não for apresentada quando a câmara é ligada a um computador, seleccione [Auto] para [Modo USB] (P. 74) nos menus de personalização da câmara.

Sugestões e informações sobre fotografia

A câmara fotográfica não liga mesmo quando a bateria está carregada

A bateria não está completamente carregada

- Carregue a bateria com o carregador.

A bateria está temporariamente incapaz de funcionar devido ao frio

- O desempenho da bateria diminui a baixas temperaturas. Remova a bateria e aqueça-a colocando-a no bolso durante algum tempo.

Ao premir o botão disparador não é tirada nenhuma fotografia

A câmara desligou-se automaticamente

- A câmara entra automaticamente no modo de descanso para reduzir a utilização da bateria se não forem executadas quaisquer operações durante um período de tempo específico. [Descanso] (P. 74)

Se não forem executadas quaisquer operações durante um período de tempo definido (5 minutos) depois de a câmara ter entrado no modo de descanso, a câmara desligar-se-á automaticamente.

O flash está a carregar

- No ecrã, a marca pisca quando o carregamento estiver a decorrer. Aguarde que o símbolo pare de piscar e depois prima o botão disparador.

Não é possível focar

- A câmara não consegue focar assuntos demasiado próximos ou que não sejam adequados à focagem automática (a marca de confirmação AF ficará intermitente no ecrã). Aumente a distância do assunto ou foque um objeto de contraste elevado à mesma distância da câmara que o assunto que pretende focar, componha a fotografia e fotografe.

Temas de difícil focagem

Poderá ser difícil focar com a focagem automática nas seguintes situações.

A marca de confirmação AF está a piscar. Estes assuntos não estão focados.

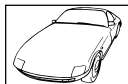

Assunto de baixo contraste

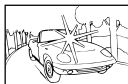

Luminosidade excessiva no centro do enquadramento

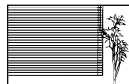

Assunto sem linhas na vertical

A marca de confirmação AF acende, mas o assunto não está focado.



Assuntos a distâncias diferentes

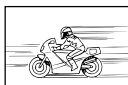

Assunto em movimento rápido



Assunto não está dentro da área AF

Redução de ruído está ativada

- Ao fotografar cenas noturnas, as velocidades do obturador são mais lentas e tende a aparecer ruído nas imagens. A câmara ativa o processo de redução de ruído depois de fotografar com velocidades do obturador lentas. Durante essa ativação, não é possível disparar. Pode definir [Red. Ruído] para [Desl.].  [Red. Ruído] (P. 75)

O número de alvos AF é reduzido

O número e tamanho dos alvos AF varia com a relação de aspeto, definições de grupo alvo e a opção selecionada para [Teleconversor Digital].

A data e a hora não foram definidas

A câmara é utilizada com as mesmas definições de compra

- A data e a hora da câmara não estão definidas quando esta é adquirida. Acerte a data e a hora antes de utilizar a câmara.  «Configurar a data/hora» (P. 16)

A bateria foi removida da câmara

- Se deixar a câmara sem bateria durante aproximadamente 1 dia, as definições de data e hora voltarão às predefinições de fábrica. As definições serão canceladas mais rapidamente se a bateria estiver na câmara durante um curto período antes de ser removida. Antes de tirar fotografias importantes, verifique se a data e a hora estão corretas.

As funções definidas são repostas para as definições de fábrica

Sempre que rodar o seletor de modo ou desligar a câmara num modo de disparo que não **P**, **A**, **S** ou **M**, as funções cujas definições tenham sido alteradas serão repostas para as definições de fábrica.

A imagem obtida está esbranquiçada

Tal poderá acontecer quando a fotografia é tirada em condições de contraluz ou de semi-contraluz. Isto deve-se a um fenómeno intitulado clarão ou fantasma. Considere, o mais que puder, uma composição em que uma fonte de luz forte não seja incluída na fotografia. Poderão ocorrer clarões mesmo quando não está presente uma fonte de luz na fotografia. Utilize um para-sol de objetiva para encobrir a objetiva da fonte de luz. Se o para-sol da objetiva não produzir efeito, utilize a sua mão para fazer sombra sobre a objetiva.

 «Objetivas intermutáveis» (P. 106)

Surgem pontos claros desconhecidos no assunto da fotografia tirada

Isto poderá dever-se a pixéis presos no dispositivo de captação de imagens. Execute um [Mapeamento de Pixéis].











Se o problema persistir, repita o mapeamento de pixéis algumas vezes.  «Mapeamento de Pixéis - Verificar as funções de processamento de imagem» (P. 103)



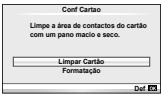





Funções que não podem ser selecionadas a partir de menus

Alguns itens poderão não ser selecionáveis a partir dos menus quando utilizar o seletor em cruz.

- Itens que não podem ser configurados com o modo de disparo atual.
- Itens que não podem ser configurados devido a um item configurado anteriormente: Combinação de  e [Red. Ruído], etc.

Códigos de erro

Indicação no ecrã	Causa possível	Solução
 Sem Cartão	O cartão não está inserido ou não é reconhecido.	Insira um cartão ou um cartão diferente.
 Erro Cart	O cartão tem algum problema.	Insira o cartão novamente. Se o problema continuar, formate o cartão. Se o cartão não puder ser formatado, não poderá ser usado.
 Protgrav	É proibido gravar no cartão.	A patilha de proteção contra escrita está voltada para o lado «LOCK». Liberte a patilha. (P. 105)
 Cart Cheio	<ul style="list-style-type: none"> O cartão está cheio. Não é possível tirar mais fotografias e não é possível gravar mais informações, tal como a reserva de impressão. Não existe espaço no cartão e, deste modo, não é possível gravar a reserva de impressão ou as imagens novas. 	Substitua o cartão ou apague as fotografias que não deseja guardar. Antes de apagar, transfira as imagens importantes para um PC.
	Não é possível ler o cartão. O cartão pode não estar formatado.	<ul style="list-style-type: none"> Selecione [Limpar Cartão], prima  e desligue a câmara. Remova o cartão e limpe a superfície metálica com um pano macio e seco. Selecione [Formatação] ▶ [Sim] e depois prima  para formatar o cartão. A formatação do cartão apaga todos os dados que continha.
 Sem Imagem	Não existem fotografias no cartão.	O cartão não contém fotografias. Grave as fotografias e reproduza.
 Erro Imag	A fotografia selecionada não pode ser exibida para reprodução devido a um problema com a fotografia. Ou a fotografia não pode ser utilizada para visualização nesta câmara.	Utilize um software de processamento de imagens para visualizar a fotografia num PC. Se tal não for possível, o ficheiro de imagem está danificado.
 A Imagem não é Editada	As fotografias tiradas com outra câmara não podem ser editadas nesta câmara.	Utilize o software de processamento de imagem para editar a fotografia.
 Erro Imag	Não é possível transferir imagens entre dispositivos que estejam atualmente a receber ou a transmitir dados.	Aumente a capacidade de memória disponível no cartão eliminando, por exemplo, imagens que já não pretende ou seleccione um tamanho mais pequeno para as imagens que está a transmitir.

Indicação no ecrã	Causa possível	Solução
		Desligue a câmara e aguarde até a que temperatura interna arrefeça.
 A temperatura no interior da câmara está alta. Aguarde até que arrefeça.	A temperatura interna da câmara aumentou devido à utilização do disparo sequencial.	Aguarde que a câmara se desligue automaticamente. Antes de retomar as operações, deixe a temperatura interna da câmara arrefecer.
 Bat Vazia	A bateria está gasta.	Carregue a bateria.
 Sem Ligação	A câmara não está bem ligada ao computador, impressora, ecrã HDMI ou outro dispositivo.	Volte a conectar a câmara.
 Sem Papel	A impressora não tem papel.	Coloque papel na impressora.
 Sem Tinta	A impressora não tem tinta.	Substitua o tinteiro da impressora.
 Encravado	O papel está encravado.	Retire o papel encravado.
Defin.Alterad.	O cartucho do papel da impressora foi removido ou a impressora foi utilizada enquanto se alteravam as configurações na câmara.	Não utilize a impressora enquanto estiver a alterar as configurações na câmara.
 Erro Impres.	A impressora e/ou câmara têm um problema.	Desligue a câmara e a impressora. Verifique a impressora e solucione quaisquer problemas antes de a voltar a ligar.
 Imposs.Imprim.	As imagens gravadas com outras câmaras não poderão ser impressas com esta câmara.	Utilize um computador para imprimir.
A objetiva está bloqueada. Por favor abrir a objetiva.	A lente da objetiva retrátil mantém-se recolhida.	Expanda a objetiva. (P. 13)
Verifique o estado da objetiva.	Ocorreu uma anomalia entre a câmara e a objetiva.	Desligue a câmara, verifique a ligação à objetiva e, em seguida, volte a ligar a câmara.

Limpar e guardar a câmara

Limpeza da câmara

Desligue a câmara e retire a bateria antes de limpar a câmara.

Exterior:

- Limpe suavemente com um pano macio. Se a câmara estiver muito suja, molhe o pano em água tépida com sabão e escorra-o bem. Limpe a câmara com o pano húmido e seque-a com um pano seco. Se utilizou a câmara na praia, utilize um pano molhado em água limpa e bem espremido.

Ecrã:

- Limpe suavemente com um pano macio.

Objetiva:

- Remova o pó da objetiva com um pincel de sopro disponível no mercado. No caso da objetiva, limpe cuidadosamente com um papel de limpeza de objetivas.

Armazenamento

- Quando a câmara não for utilizada durante períodos prolongados, retire a bateria e o cartão. Guarde a câmara num local fresco, seco e bem arejado.
- Introduza a bateria periodicamente e teste as funções da câmara.
- Remova o pó e outras substâncias estranhas da tampa da câmara e das tampas traseiras antes de as colocar.
- Coloque a tampa da câmara na câmara para evitar que o pó se instale no interior quando não existe qualquer objetiva colocada. Certifique-se de que coloca as tampas da objetiva frontal e traseira antes de guardar a objetiva.
- Limpe a câmara após utilização.
- Não guarde juntamente com repelente de insetos.

Limpar e verificar o dispositivo de captação de imagens

Esta câmara inclui uma função de redução de poeiras para impedir a acumulação de poeiras no dispositivo de captação de imagens e para remover quaisquer poeiras ou sujidade da superfície do dispositivo de captação de imagens com vibrações ultrasónicas. A função de redução de poeiras é ativada ao ligar a câmara.



A função de redução de poeiras atua na mesma altura que o mapeamento de pixéis, que verifica o dispositivo de captação de imagem e os circuitos do processamento de imagem. Visto que a redução de poeiras é ativada sempre que a câmara é ligada, a câmara deverá ser mantida direita para que a função de redução de poeiras possa ser eficaz.



Atenção

- Não utilize solventes fortes como benzina ou álcool, ou panos quimicamente tratados.
- Evite guardar a câmara em locais onde sejam tratados químicos, de modo a proteger a câmara de corrosão.
- Se a objetiva não for limpa, poderá surgir bolor na superfície da mesma.
- Antes de utilizar a câmara, caso não tenha sido utilizada durante um período longo, verifique todos os componentes da câmara. Antes de tirar fotografias importantes, faça um teste de disparo para verificar se a câmara funciona de modo adequado.

Mapeamento de Pixéis - Verificar as funções de processamento de imagem

A característica de mapeamento de pixéis permite à câmara fotográfica verificar e ajustar as funções do dispositivo de captação de imagens e do processamento de imagem. Depois de utilizar o ecrã ou tirar fotografias contínuas, aguarde pelo menos um minuto antes de utilizar a função mapeamento de pixéis para assegurar o funcionamento correto.

1 Selecione [Mapeamento de Pixéis] no  Menu de Personalização (P. 78), separador .

2 Prima  e depois prima .

- A barra [Ocupad] é apresentada quando o mapeamento de pixéis está a decorrer. Quando o mapeamento de pixéis estiver concluído, o menu é repostado.

Atenção

- Se desligar a câmara acidentalmente durante o mapeamento de pixéis, comece novamente desde o passo 1.

Bateria e carregador

- Utilize a bateria única de íons de lítio da Olympus. Utilize apenas baterias recarregáveis genuínas da OLYMPUS.
- O consumo de energia da câmara varia bastante conforme a utilização e outras condições.
- As seguintes funções consomem bastante energia mesmo sem disparar, logo a bateria ficará gasta rapidamente.
 - Realizar a focagem automática repetidamente, premindo o botão disparador até meio no modo de disparo.
 - Apresentar imagens no ecrã durante um longo período de tempo.
 - Quando está ligada a um computador ou impressora.
- Ao utilizar uma bateria gasta, a câmara poderá desligar-se sem que a indicação de bateria fraca seja exibida.
- No momento da aquisição, a bateria não está totalmente carregada. Antes de utilizar, carregue a bateria utilizando o carregador fornecido.
- O tempo de carregamento normal com o carregador fornecido é de aproximadamente 3 horas e 30 minutos (estimativa).
- Não tente utilizar carregadores que não tenham sido especificamente concebidos para serem utilizados com a bateria fornecida nem utilize baterias que não tenham sido especificamente concebidas para serem utilizadas com o carregador fornecido.

Atenção

- Há risco de explosão se a bateria for substituída por uma bateria de tipo incorreto. Elimine a bateria usada respeitando as instruções «Precauções de manuseamento da bateria» (P. 122).

Utilizar o carregador no estrangeiro

- O carregador pode ser utilizado na maior parte das fontes elétricas domésticas de 100 V a 240 V CA (50/60 Hz) em todo o mundo. No entanto, conforme o país ou área em que está, a tomada de parede CA pode ter uma forma diferente e o carregador pode requerer um adaptador de ficha para a tomada de parede. Para mais pormenores, consulte a sua loja local de equipamento elétrico ou a agência de viagens.
- Não utilize adaptadores de viagem disponíveis no mercado, pois o carregador poderá não funcionar corretamente.

Cartões utilizáveis

Neste manual, todos os dispositivos de armazenamento são designados por «cartões». Os seguintes tipos de cartão de memória SD (disponível no mercado) podem ser usados com esta câmara: SD, SDHC, SDXC e Eye-Fi. Para informações mais atuais, por favor, visite a página de Internet da Olympus.



Patilha de proteção contra a escrita do cartão SD

O corpo do cartão SD inclui uma patilha de proteção contra a escrita. Se colocar o interruptor no lado «LOCK», não será possível gravar dados no cartão, eliminar dados ou formatar o cartão. Para permitir a gravação de dados, coloque a patilha na posição de desbloqueio.



⚠ Atenção

- Os dados do cartão não serão totalmente apagados, mesmo depois de formatar o cartão ou de apagar os dados. Ao eliminar o cartão, destrua-o de modo a evitar fugas de informações pessoais.
- Os cartões SD «FlashAir» têm LAN sem fios incorporada e não podem ser formatados. Utilize o software fornecido com o cartão FlashAir para formatar o cartão.
- Utilize o cartão FlashAir e Eye-Fi em conformidade com a legislação e regulamentação do país em que estiver a utilizar a câmara. Retire o cartão FlashAir ou Eye-Fi da câmara ou desative as funções do cartão em aviões e outros locais onde é proibida a utilização. (Utilizar a opção de ligação do Smartphone (P. 69), Menu de Personalização [Eye-Fi] (P. 79))
- Durante a utilização, o cartão FlashAir ou Eye-Fi poderá ficar quente.
- Se estiver a utilizar um cartão FlashAir ou Eye-Fi, a bateria pode esgotar-se mais depressa.
- Se estiver a utilizar um cartão FlashAir ou Eye-Fi, o funcionamento da câmara poderá ser mais lento.
- Se colocar a patilha de proteção contra a escrita de um cartão FlashAir no lado «LOCK» (bloqueado), não poderá utilizar a funcionalidade LAN sem fios.

Escolha uma objetiva de acordo com a cena e com a intenção criativa. Utilize objetivas exclusivamente concebidas para o sistema Micro Four Thirds e com a marca M.ZUIKO DIGITAL ou o símbolo apresentado à direita.



Com um adaptador, também pode utilizar objetivas do sistema Four Thirds e sistema OM.

⚠ Atenção

- Ao colocar ou retirar a tampa e a objetiva da câmara, mantenha o sistema de montagem da objetiva na câmara apontada para baixo. Deste modo, evita-se a entrada de pó e de outras substâncias estranhas no interior da câmara.
- Não retire a tampa da câmara e não coloque a objetiva em locais com pó.
- Não aponte a objetiva colocada na câmara para o sol. Isto poderá provocar avarias na câmara ou mesmo combustão devido ao efeito amplificador dos raios solares através da objetiva.
- Tenha cuidado para não perder a tampa da câmara ou a tampa traseira.
- Coloque a tampa da câmara na câmara para evitar que o pó se instale no interior quando não existe qualquer objetiva colocada.

Especificações da objetiva M.ZUIKO DIGITAL

■ Nomes dos componentes

- 1 Tampa frontal
- 2 Rosca do encaixe do filtro
- 3 Anel de focagem
- 4 Anel de zoom (apenas objetivas de zoom)
- 5 Marca de montagem
- 6 Tampa traseira
- 7 Contactos elétricos
- 8 Patilha UNLOCK (desbloquear) (apenas para objetivas retráteis)
- 9 Anel decorativo (apenas algumas objetivas, retirar quando se instala um para-sol de objetiva)

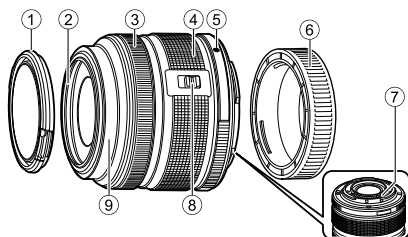

■ Utilizar as objetivas de zoom motorizado com funções macro (ED12-50mm f3.5-6.3EZ)

A operação da objetiva é determinada pela posição do anel de zoom.

Botão **MACRO**

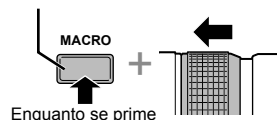

Anel de zoom

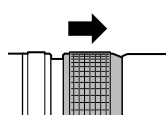
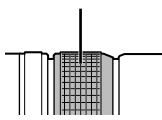

E-ZOOM (Power Zoom)	Rode o anel de zoom para power zoom. A velocidade de zoom é determinada pela quantidade da rotação.
M-ZOOM (Zoom Manual)	Rode o anel de zoom para aproximar ou afastar o zoom.
MACRO (Macrofotografia)	Para fotografar assuntos a uma distância de 0,2 a 0,5 m, prima o botão MACRO e faça deslizar o anel de zoom para a frente. O zoom não está disponível.

- A função do botão **L-Fn** pode ser selecionada no menu de personalização da câmara.

■ Combinações de câmaras e objetivas

Objetiva	Câmara fotográfica	Ligação	AF	Medição
Objetiva do sistema Micro Four Thirds	Câmara do sistema Micro Four Thirds	Sim	Sim	Sim
Objetiva do sistema Four Thirds		A ligação é possível com um adaptador de montagem	Sim*1	Sim
Objetivas do Sistema OM			Não	Sim*2
Objetiva do sistema Micro Four Thirds	Câmara do sistema Four Thirds	Não	Não	Não

*1 Não é possível utilizar as opções [C-AF] e [C-AF+TR] do modo [Modo AF].

*2 Não é possível obter uma medição precisa.

■ Especificações principais da objetiva

Itens	14-42mm f3.5-5.6 II R	ED40-150mm f4.0-5.6R	ED14-150mm f4.0-5.6	ED12-50mm f3.5-6.3EZ
Montagem	Montagem Micro Four Thirds			
Distância focal	14 – 42 mm	40 – 150 mm	14 – 150 mm	12 – 50 mm
Diafragma máx.	f/3,5 – 5,6	f/4,0 – 5,6	f/4,0 – 5,6	f/3,5 – 6,3
Ângulo de imagem	75° – 29°	30,3° – 8,2°	75° – 8,2°	84° – 24°
Configuração da objetiva	7 grupos, 8 lentes	10 grupos, 13 lentes	11 grupos, 15 lentes	9 grupos, 10 lentes
Controlo da íris	f/3,5 – 22	f/4,0 – 22	f/4,0 – 22	f/3,5 – 22
Distância de disparo (Distância focal)	0,25 m – ∞ (14 – 19mm) 0,3 m – ∞ (20 – 42mm)	0,9 m – ∞	0,5 m – ∞	0,35 m – ∞ 0,2 m – 0,5 m (modo macro)
Ajuste de focagem	Comutação AF/MF			
Peso (excluindo o parasol e a tampa)	113 g	190 g	260 g	212 g
Dimensões (Diâmetro máx. × comprimento)	ø56,5×50 mm	ø63,5×83 mm	ø63,5×83 mm	ø57×83 mm
Diâmetro da rosca do encaixe do filtro	37 mm	58 mm	58 mm	52 mm

⚠ Atenção

- As margens das fotografias poderão ser cortadas se for utilizado mais de um filtro ou se for utilizado um filtro espesso.

Modo de gravação e tamanho do ficheiro/número de fotografias armazenáveis

O tamanho do ficheiro na tabela é aproximado para ficheiros com um rácio de imagem de 4:3.

Modo de gravação	Número de pixéis (Contagem Pixéis)	Compressão	Formato do ficheiro	Tamanho do ficheiro (MB)	Número de fotografias armazenáveis*
RAW		Compressão sem perdas	ORF	Aprox. 17	41
L SF	4608×3456	1/2,7	JPEG	Aprox. 11	79
L F		1/4		Aprox. 7,5	114
L N		1/8		Aprox. 3,5	248
L B		1/12		Aprox. 2,4	369
M SF	3200×2400	1/2,7		Aprox. 5,6	155
M F		1/4		Aprox. 3,4	257
M N		1/8		Aprox. 1,7	508
M B		1/12		Aprox. 1,2	753
M SF	2560×1920	1/2,7		Aprox. 3,2	271
M F		1/4		Aprox. 2,2	398
M N		1/8		Aprox. 1,1	782
M B		1/12		Aprox. 0,8	1151
M SF	1920×1440	1/2,7		Aprox. 1,8	476
M F		1/4		Aprox. 1,3	701
M N		1/8		Aprox. 0,7	1356
M B		1/12		Aprox. 0,5	1968
M SF	1600×1200	1/2,7	Aprox. 1,3	678	
M F		1/4	Aprox. 0,9	984	
M N		1/8	Aprox. 0,5	1906	
M B		1/12	Aprox. 0,4	2653	
S SF	1280×960	1/2,7	Aprox. 0,9	1034	
S F		1/4	Aprox. 0,6	1488	
S N		1/8	Aprox. 0,4	2773	
S B		1/12	Aprox. 0,3	3813	
S SF	1024×768	1/2,7	Aprox. 0,6	1564	
S F		1/4	Aprox. 0,4	2260	
S N		1/8	Aprox. 0,3	4068	
S B		1/12	Aprox. 0,2	5547	
S SF	640×480	1/2,7	Aprox. 0,3	3589	
S F		1/4	Aprox. 0,2	5085	
S N		1/8	Aprox. 0,2	7627	
S B		1/12	Aprox. 0,1	10170	

*Supondo que se trata de um cartão SD de 1 GB.

! Atenção

- A quantidade de fotografias armazenáveis pode variar de acordo com o assunto, quer ou não tenham sido feitas reservas de impressão, e outros fatores. Em alguns casos, a quantidade de fotografias armazenáveis apresentadas no ecrã não irá mudar, mesmo quando tirar fotografias ou apagar imagens guardadas.
- O tamanho real do ficheiro varia de acordo com o assunto.
- O número máximo de imagens armazenáveis visualizadas no ecrã é de 9999.
- Para obter o tempo de gravação disponível para vídeos, consulte a página da Internet da Olympus.

Utilizar unidades de flash externo designadas para serem utilizadas com esta câmara

Com esta câmara, pode utilizar unidades de flash externo, vendidas em separado, para conseguir um flash que se adequa às suas necessidades. Os flashes externos comunicam com a câmara, permitindo controlar os modos de flash da câmara através dos diversos modos de controlo de flash disponíveis, como o flash TTL-AUTO e o Super FP. É possível instalar uma unidade de flash externa adequada para esta câmara, fixando-a na sapata da câmara. Também pode fixar o flash ao suporte de flash na câmara com o cabo do suporte (opcional). Consulte a documentação fornecida igualmente com as unidades de flash externo.

O limite máximo da velocidade do obturador é 1/200 seg. quando se usa o flash.

Funções disponíveis com unidades de flash externo

Flash opcional	Modo de controlo do flash	GN (Número Guia) (ISO100)	Modo RC (Controlo Remoto)
FL-600R	TTL-AUTO, AUTO, MANUAL, FP TTL AUTO, FP MANUAL	GN36 (85mm*) GN20 (24mm*)	✓
FL-300R	TTL-AUTO, MANUAL	GN20 (28mm*)	✓
FL-14	TTL-AUTO, AUTO, MANUAL	GN14 (28mm*)	–
RF-11	TTL-AUTO, MANUAL	GN11	–
TF-22		GN22	–

* A distância focal da objetiva que pode ser utilizada (calculada com base em câmaras de película de 35 mm).

Fotografia com flash com controlo remoto sem fios

As unidades de flash externas designadas para serem utilizadas com esta câmara e que têm um modo de controlo remoto podem ser utilizadas para fotografia com flash sem fios. A câmara pode controlar a unidade de flash fornecida e unidades de flash remotas até um máximo de três grupos separados. Para obter informações mais detalhadas, consulte o manual de instruções fornecido com as unidades de flash externas.

- 1 Defina as unidades de flash remoto para o modo RC e coloque-as conforme pretendido.
 - Ligue as unidades externas de flash, prima o botão MODE e selecione o modo RC.
 - Selecione um canal e um grupo para cada unidade externa de flash.
- 2 Selecione [Ligado] para [⚡ Modo Ctr.Rmt] no [📁 Menu de Disparo 2 (P. 11)].
 - O super painel de controlo muda para o modo RC.
 - Pode selecionar um ecrã de super painel de controlo premindo repetidamente o botão **INFO**.
 - Selecione um modo de flash (tenha em atenção que a redução de olhos vermelhos não está disponível no modo RC).

3 Ajuste as definições para cada grupo no super painel de controlo.

Grupo

- Selecione o modo de controlo do flash e ajuste a intensidade do flash de forma individual para cada grupo. Para MANUAL, selecione a intensidade do flash.

Ajuste as definições para a unidade de flash da câmara.

Valor de intensidade do flash

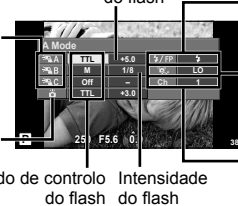

Flash normal/flash Super FP

- Alterne entre o flash normal e o flash Super FP.

Nível de luz de comunicação

- Defina o nível de luz de comunicação para [HI], [MID] ou [LO].

Canal

- Ajuste o canal de comunicação no mesmo canal utilizado no flash.

4 Monte a unidade de flash fornecida e suba a cabeça do flash.

- Depois de confirmar que as unidades de flash incorporado e remoto estão carregadas, tire uma fotografia de teste.

■ Alcance de controlo do flash sem fios

Coloque as unidades de flash sem fios com os respetivos sensores remotos voltados para a câmara. A ilustração seguinte mostra as distâncias aproximadas a que devem ser posicionadas as unidades de flash. O alcance de controlo real varia de acordo com as condições locais.

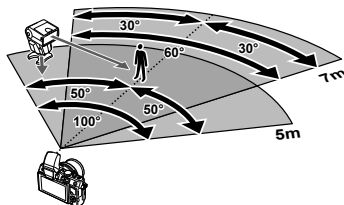

⚠ Atenção

- Recomenda-se a utilização de um único grupo de até três unidades de flash remoto.
- As unidades de flash remoto não podem ser utilizadas para sincronização lenta de segunda cortina ou para exposições anti-choque superiores a 4 segundos.
- Se o assunto estiver demasiado próximo da câmara, os flashes de controlo emitidos pelo flash incorporado podem afetar a exposição (este efeito pode ser reduzido limitando a saída do flash fornecido ao, por exemplo, utilizar um difusor).
- O limite superior do momento de sincronização do flash é 1/160 seg. quando se utiliza o flash no modo de comando à distância.

Outras unidades de flash externo

Tenha em conta as informações que se seguem quando utilizar uma unidade de flash de outros fabricantes montada na sapata da câmara:

- Se utilizar unidades de flash obsoletas, que apliquem correntes superiores a 24 V no contacto X da sapata da câmara, danificará a câmara.
- Se ligar unidades de flash com contactos de sinal que não cumpram as especificações da Olympus poderá danificar a câmara.
- Utilize apenas com a câmara no modo de disparo **M** com velocidades do obturador inferiores a 1/160s e com definições ISO diferentes de [Auto].
- O controlo do flash só pode ser realizado definindo o flash manualmente para a sensibilidade ISO e valores de diafragma selecionados com a câmara. A luminosidade do flash pode ser regulada, ajustando a sensibilidade ISO ou o diafragma.
- Utilize um flash com um ângulo de iluminação adequado à objetiva. O ângulo de iluminação é normalmente expresso utilizando a distância focal equivalente no formato de 35 mm.











Diretório do menu

*1: Pode ser adicionado a [Meumodo].

*2: O padrão pode ser reposto selecionando [Completo] para [Reinic].

*3: O padrão pode ser reposto selecionando [Básico] para [Reinic].

Menu de disparo

Separador	Função	Valor Predefinido	*1	*2	*3		
	Conf Cartão	—				59	
	Repor/Meumodo	—		✓		60	
	Modo Fotografia	 Natural	✓	✓	✓	48	
		Fotografia	 N	✓	✓	✓	52
		Vídeo	MOV FullHD 				
	Aspetto Da Imagem	4:3	✓	✓	✓	51	
	Teleconversor Digital	Desl.	✓	✓	✓	65	
	 	<input type="checkbox"/>	✓	✓	✓	35	
	Estab. Imagem	S-IS1	✓	✓	✓	47	
		M-IS2	✓	✓	✓		
	Bracketing	AE BKT	Desl.				63
		WB BKT	A-B	Desl.			63
			G-M				
		FL BKT	Desl.	✓	✓	✓	63
		ISO BKT	Desl.				64
		ART BKT	Desl.				64
		HDR BKT	Desl.				64
	Exposição Múltipla	Nº Disp.	Desl.				64
		Ganho Auto.	Desl.		✓	✓	
		Sobrepôr	Desl.				
	 Modo Ctr.Rmt		Desl.	✓	✓	✓	109

Menu de Reprodução

Separador	Função	Valor Predefinido	*1	*2	*3		
		Iniciar	—			42	
		BGM	Melancholy		✓		✓
		Efeito	Desvanecer		✓		✓
		Slide	Todas		✓		✓
		Duração Foto	3 seg.		✓		
		Duração Vídeo	Curta		✓		
		Ligado		✓	✓	66	
Editar	Sel.Imagem	Edição RAW	—			66	
		Editar JPEG	—			67	
			—			68	
	Sobrepôr Imagem	—			68		
		—			91		
Proteg. Repos.		—			68		
Ligação a Smartphone		—			69		

ŷ Menu de Config.

Separador	Função	Valor Predefinido	*1	*2	*3		
ŷ		—				16	
	*	—				70	
		± 0 , ± 0 , Vivid		✓	✓	70	
	Ver Grav	0,5 seg.	✓	✓	✓	70	
	Ver Menu	Ver Menu	Desl.		✓		70
		Ver Menu	Desl.				70
	Firmware	—				70	

* As definições diferem dependendo da região na qual a câmara é adquirida.

⚙️ Menu de Personalização

Separador	Função	Valor Predefinido	*1	*2	*3				
⚙️	AF/MF	Modo AF	Fotografia	S-AF			72		
			Vídeo	C-AF	✓	✓		✓	
		AF Contínuo		Desl.	✓	✓		✓	
		AEL/AFL		S-AF	mode1				
				C-AF	mode2	✓		✓	✓
				MF	mode1				
		Reiniciar Obj.		Ligado		✓		✓	
		Focagem BULB/TIME		Ligado		✓		✓	
		Anel De Focagem		⌚	✓	✓		✓	
		Assistente MF		Desl.	✓	✓			
	Definição Inicial [***]				✓	✓			
	Iluminad. AF		Ligado	✓	✓	✓			
	☺ Prioridade Face			✓	✓				
	Botão/Seletor	Função do Botão	Função						
			Função	REC					
Função				✓	✓	✓			
Função									
Função			Função Direta	✓	✓	✓			
Função			Parar AF	✓	✓	✓			
Função Seletor		P							
		A	Nº F						
		S	Obturador	✓	✓				
		M	Obturador						
Direção Selet.	Exposição	Seletor 1							
	Menu	Seletor 1	✓	✓					
Fechado		Ligado	✓	✓					
Função Seletor Modo		Desl.		✓					
						73			

Separador	Função	Valor Predefinido	*1	*2	*3		
	Libertar/						
	Prior. Disp. S	Desl.	✓	✓	✓	73	
	Prior. Disp. C	Ligado	✓	✓	✓		
	ips Baixa	3fps	✓	✓	✓		
	ips Alta	8fps	✓	✓	✓		
	+ IS Off	Ligado		✓			
Priorid. I.S. objetiva	Desl.	✓	✓	✓			
	Ver/)/PC						
	HDMI	Saída HDMI	1080i		✓		73
		Control HDMI	Desl.		✓		
	Saída Vídeo		—				
	Def. Controlo	iAUTO	Guia ao Vivo		✓		
		P/A/S/M	Controlo Live		✓		
		ART	Menu Arte		✓		
		SCN	Menu Cena		✓		
	Definições Info	Info	Sem Info., Total	✓	✓	✓	
		LV-Info	Sem Info.,	✓	✓		
		Definir	25, Calendário	✓	✓		
	Grelha Visível		Desl.	✓	✓		
	Def. Modo Fotografia		Ligado	✓	✓		
	Definições Histograma	Altas Luzes	255		✓		
		Sombra	0		✓		
Guia de Modos		Ligado		✓			
Extend. Guia ao Vivo		Desl.	✓	✓	✓		
Imagens Por Seg.		Normal	✓	✓	✓		
Modo Art LV		mode1		✓		74	
Redução da cintilação		Auto		✓			
Modo Gd-Plano LV		mode1		✓			
Modo Gr.-Plano		mode1		✓			
Luz LCD		Hold	✓	✓	✓		
Descanso		1 min	✓	✓	✓		
		Ligado	✓	✓	✓		
Modo USB		Auto		✓	✓		
	Expos//ISO						
	Passo EV	1/3EV	✓	✓	✓	75	
	Red. Ruído	Auto	✓	✓	✓		
	Filtro Ruído	Padrão	✓	✓	✓		
	ISO	Auto	✓	✓	✓		
	Passo ISO	1/3EV	✓	✓	✓		
	Def. ISO Auto	Def. Limite Sup: 1600 Repor Def.: 200	✓	✓	✓		
	ISO Auto	P/A/S	✓	✓			
	Medição		✓	✓	✓		
	Leitura AEL	Auto	✓	✓	✓		
	Temporiz. BULB/TIME	8 min	✓	✓	✓		
	BULB Ao Vivo	Desl.	✓	✓			
	TIME Ao Vivo	1 seg.	✓	✓			
	Anti-Choque	Desl.	✓	✓	✓		

Separador	Função	Valor Predefinido	*1	*2	*3			
		Config						
		Sincr-X	1/250	✓	✓	✓	76	
		Limite Lento	1/60	✓	✓	✓		
		+	Desl.	✓	✓	✓		
		◀-/Cor/BB						
		◀- Def. Qualid.		—	✓	✓	✓	76
		Núm. de Pixéis	Middle	2560×1920	✓	✓	✓	
			Small	1280×960	✓	✓	✓	
		Comp. Sombra		Desl.	✓	✓	✓	
		Bal. Brancos		Auto A:0, G:0	✓	✓	✓	
		Todos	Def. Todas	—	✓	✓		
			Repor Def.	—		✓		
		Usar Cor Quente	Ligado	✓	✓	✓		
		+ Bal. de Brancos	WB Auto	✓	✓	✓		
	Cor Espaço		sRGB	✓	✓	✓		
		Gravar/Apagar						
		Apag. Rápido		Desl.	✓	✓	✓	77
		Apag. RAW+JPEG		RAW+JPEG	✓	✓	✓	
		Nome Fich		Reinic		✓		
		Editar Nome Fich		Desl.		✓		
		Def. Prioridade		Não		✓	✓	
		Informação dpi		350dpi		✓		
		Def. Copyright	Info. Copyright	Desl.		✓		78
			Nome do Artista	—				
			Nome de Copyright	—				
		Vídeo						
		Modo	P		✓	✓	78	
		Vídeo Com	Ligado	✓	✓	✓		
		Efeito de Vídeo		Desl.		✓		
		Redução Ruído Vento		Desl.		✓		
	Volume de Gravação		Padrão		✓			
		/Utilitário						
		Mapeamento de Pixéis		—				78
Ajuste Exposição			±0	✓	✓			
Aviso Nível		±0		✓		79		
Def. de Ecrã Tátil		Ligado	✓	✓				
Eye-Fi		Ligado		✓				

Menu do Porta-acessórios

Separador	Função	Valor Predefinido	*1	*2	*3		
	Partilha OLYMPUS PENPAL						
	Aguarde	—				88, 90	
	Livro De Endereços	Lista De Endereços	—				90
		Temporiz. Procura	30 seg.		✓		
		Novo Emparelham.	—				
	O Meu OLYMPUS PENPAL	—					
	Tamanho Envio Imag	Tam. 1: Pequeno		✓			
		Álbum OLYMPUS PENPAL					
		Copiar Tudo	—				90
		Proteg. Repos.	—				
Utiliz. Mem. Álbum		—					
Config. Mem. Álbum		—					
Tamanho Cópia Imag	Tam. 2: Médio		✓				
	Visor Ótico Eletrónico						
	Ajuste EVF	±0, ±0		✓	✓	90	

Especificações

■ Câmara fotográfica

Tipo de produto	
Tipo de produto	Câmara digital com sistema de objetiva Micro Four Thirds Standard intermutável
Objetiva	M.Zuiko Digital, Objetiva do Sistema Micro Four Thirds
Montagem da objetiva	Montagem Micro Four Thirds
Distância focal equivalente em câmaras de película de 35 mm	Aprox. o dobro da distância focal da objetiva
Dispositivo de captação de imagens	
Tipo de produto	Sensor Live MOS de 4/3"
N.º total de pixéis	Aprox. 17.200.000 pixéis
N.º de pixéis efetivos	Aprox. 16.050.000 pixéis
Tamanho do ecrã	17,3 mm (A) × 13,0 mm (L)
Rácio de imagem	1,33 (4:3)
Imagem ao vivo	
Sensor	Utiliza sensor Live MOS
Campo de visão	100%
Ecrã	
Tipo de produto	LCD a cores TFT de 3,0 polegadas, Vari-ângulo (Até: Aprox. 170°, Baixo: Aprox. 65°), ecrã tátil
N.º total de pixéis	Aprox. 460.000 pontos (proporção de 16:9)
Obturador	
Tipo de produto	Obturador de plano de focagem computadorizado
Obturador	1/4000 - 60 seg., fotografia em exposição B, fotografia temporizada
Focagem automática	
Tipo de produto	Sistema de deteção de contraste do Imager
Pontos de focagem	35 pontos
Seleção do ponto de focagem	Automático, Opcional
Controlo de exposição	
Sistema de medição	Sistema de medição TTL (medição do sensor de imagem) Medição ESP digital/Medição média ponderada ao centro/ Medição pontual
Amplitude de medição	EV 0 - 20 (Medição digital ESP/Medição média ponderada ao centro/ Medição pontual)
Modos de disparo	FAUTO : iAUTO/ P : Programa AE (Pode ser executada a mudança de programa)/ A : Prioridade ao diafragma AE/ S : Prioridade ao obturador AE/ M : Manual/ ART : Filtro artístico/ SCN : Cena/ PS : Vídeo
Sensibilidade ISO	200 - 25600 (intervalo 1/3, 1 EV)
Compensação da exposição	±3EV (intervalo 1/3, 1/2, 1 EV)
Balanco de brancos	
Tipo de produto	Dispositivo de captação de imagens
Definição do modo	WB automático/predefinido (7 definições)/WB personalizado/WB com um-toque
Gravação	
Memória	Cartão SD/SDHC/SDXC/Eye-Fi (suporte de UHS-I)
Sistema de gravação	Gravação digital, JPEG (de acordo com a Norma de conceção para sistemas de ficheiros de câmara fotográfica (DCF)), dados RAW, Formato MP
Normas aplicáveis	Exif 2,3, Digital Print Order Format (DPOF), PRINT Image Matching III, PictBridge
Som em fotografia	Formato Wave
Vídeo	MPEG-4 AVC/H.264 / Motion JPEG
Áudio	Estéreo, PCM 48kHz
Reproduzir	
Formato de visualização	Reprodução individual/Visualização aproximada/Visualização Índice/ Visualização Calendário
Drive	
Modo drive	Disparo individual/Disparo sequencial/Temporizador
Disparo sequencial	Até 8 ips (📷)
Disparador automático	Tempo de funcionamento: 12 seg./2 seg./Personalizado

Flash	
Modo de controlo do flash	TTL-AUTO (modo de pré-flash TTL)/MANUAL
Velocidade de sincronização	1/250 seg. ou mais lento
Conector externo	
Conector múltiplo (conector USB, conector AV)/Micro conector HDMI (tipo D)/Porta-acessórios	
Alimentação	
Bateria	Bateria de iões de lítio ×1
Dimensões/peso	
Dimensões	110,5 mm (L) × 63,7 mm (A) × 38,2 mm (P) (excluindo as saliências)
Peso	Aprox. 325 g (incluindo a bateria e o cartão de memória)
Ambiente de funcionamento	
Temperatura	0 °C - 40 °C (funcionamento)/-20 °C - 60 °C (armazenamento)
Humidade	30% - 90% (funcionamento)/10% - 90% (armazenamento)

HDMI, o logótipo HDMI e High-Definition Multimedia Interface são marcas comerciais ou marcas comerciais registadas da HDMI Licensing LLC.



■ FL-LM1 Flash

Número de guia	7 (ISO100•m) (10 (ISO200•m))
Ângulo de disparo	Cobre o ângulo da imagem de uma objetiva de 14 mm (equivalente a 28 mm no formato de 35 mm)
Dimensões	Aprox. 39,2 mm (L) × 32,2 mm (A) × 43,4 mm (P)
Peso	Aprox. 25 g

■ Bateria de iões de lítio

N.º do Modelo	BLS-5
Tipo de produto	Bateria recarregável de iões de lítio
Voltagem nominal	7,2 V CC
Capacidade nominal	1.150 mAh
N.º de vezes de cargas e de descarga	Aprox. 500 vezes (varia conforme as condições de utilização)
Temperatura ambiente	0 °C - 40 °C (ao carregar)
Dimensões	Aprox. 35,5 mm (L) × 12,8 mm (A) × 55 mm (P)
Peso	Aprox. 44 g

■ Carregador de baterias de iões de lítio

N.º do Modelo	BCS-5
Taxa de entrada	100 V - 240 V CA (50/60 Hz)
Taxa de saída	8,35 V CC, 400 mA
Tempo de carregamento	Aprox. 3 horas e 30 minutos (temperatura ambiente)
Temperatura ambiente	0 °C - 40 °C (funcionamento) -20 °C - 60 °C (armazenamento)
Dimensões	Aprox. 62 mm (L) × 38 mm (A) × 83 mm (P)
Peso (sem cabo CA)	Aprox. 70 g

- O cabo CA fornecido com este dispositivo destina-se a ser utilizado apenas com este dispositivo e não deve ser utilizado com outros dispositivos. Não utilize cabos de outros dispositivos com este dispositivo.

AS ESPECIFICAÇÕES ESTÃO SUJEITAS A ALTERAÇÕES SEM QUALQUER AVISO OU OBRIGAÇÃO POR PARTE DO FABRICANTE.

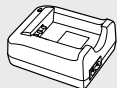
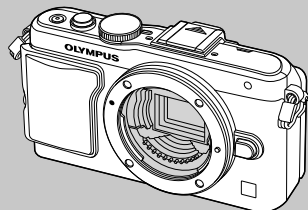
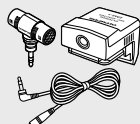
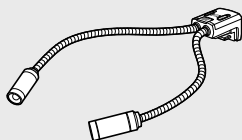
**Alimentação
Fornecida****BLS-5**
Bateria de lões
de Lítio**BCS-5**
Carregador de Bateria
de lões de Lítio**Operação Remota****RM-UC1**
Cabo disparador**Cabo de Ligação**Cabo USB/
Cabo AV/
Cabo HDMI**Pega da câmara**MCG-1/MCG-2/
MCG-3PR**Estojo/Correia**Alça de ombro
Estojo da câmara**Sistema
subaquático**Caixa
subaquática**Cartão de memória****SD/SDHC/
SDXC/
Eye-Fi**Software****OLYMPUS Viewer**
Software de gestão de fotografias
digitais**Visor Ótico****VF-1**
Visor ótico**VF-2/VF-3**
Visor ótico eletrônico**E-PL5****Dispositivos porta-
acessórios****OLYMPUS PENPAL PP-1*3**
Unidade de comunicação**SEMA-1**
Conjunto
de Microfone**MAL-1**
Braço de luz
macro

*1 Nem todas as objetivas podem ser usados com adaptador. Para detalhes, consulte a página da Internet oficial da Olympus. Tenha também em atenção que a produção do sistema de objetivas OM foi interrompida.

**2 Para objetivas compatíveis, consulte a página da Internet oficial da Olympus.

 : Produtos compatíveis com E-PL5

 : Produtos comercialmente disponíveis

Para informações mais atuais, por favor, visite a página de Internet da Olympus.

Objetiva



M.ZUIKO DIGITAL ED12-50mm f3.5-6.3 EZ
M.ZUIKO DIGITAL ED 12mm f2.0
M.ZUIKO DIGITAL 17mm f2.8
M.ZUIKO DIGITAL 45mm f1.8
M.ZUIKO DIGITAL ED 75mm f1.8
M.ZUIKO DIGITAL ED 60mm f2.8 Macro
M.ZUIKO DIGITAL 14-42mm f3.5-5.6 II R
M.ZUIKO DIGITAL ED 9-18mm f4.0-5.6
M.ZUIKO DIGITAL ED 14-150mm f4.0-5.6
M.ZUIKO DIGITAL ED 40-150mm f4.0-5.6 R
M.ZUIKO DIGITAL ED 75-300mm f4.8-6.7



MMF-2/MMF-3*1
Adaptador Four
Thirds



MF-2*1
Adaptador OM 2



**Objetiva do sistema Four
Thirds**

Objetivas do sistema OM

Objetiva conversora*2



FCON-P01
Olho-de-peixe



WCON-P01
Grande angular



MCON-P01
Macro

Flash

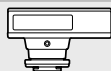

FL-14
Flash eletrônico



FL-600R
Flash eletrônico



FL-300R
Flash eletrônico

SRF-11 Conjunto flash anelar



RF-11*2
Flash anelar

STF-22 Conjunto flash duplo

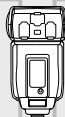

TF-22*2
Flash duplo

FC-1 Controlador de flash macro

*3 O OLYMPUS PENPAL só pode ser utilizado na região da compra. Consoante as áreas, a utilização poderá transgredir a vaga de regulamentação e poderá estar sujeita a sanções.

*4 Utilize o cartão SD com a funcionalidade LAN sem fios ou o cartão Eye-Fi em conformidade com a legislação e regulamentações do país em que estiver a utilizar a câmara.

Acessórios principais

Adaptador de objetiva Four Thirds (MMF-2/MMF-3)

A câmara requer um adaptador de objetivas MMF-2 Four Thirds para permitir a montagem de objetivas Four Thirds. Algumas funcionalidades, como a focagem automática, podem não estar disponíveis.

Cabo disparador (RM-UC1)

Utilize em situações em que o mínimo movimento da câmara possa resultar em desfocagem, por exemplo, em fotografias macro ou em pose. O cabo disparador é colocado através do conector USB da câmara.

Objetivas de conversão

As objetivas de conversão montam-se nas objetivas da câmara para fotografias olho-de-peixe ou macro, fáceis e rápidas. Consulte a página da Internet da OLYMPUS para informação sobre as objetivas que podem ser utilizadas.

- Utilize a colocação de objetiva adequada para o modo **SCN** (☞, ☞ ou ☞).

Braço de luz macro (MAL-1)

Utilize para iluminar assuntos em fotografia macro, mesmo a distâncias em que poderá ocorrer a vinhetagem com o flash.

Conjunto de microfone (SEMA-1)

O microfone pode ser colocado a alguma distância da câmara para evitar a gravação dos sons ambiente ou do ruído do vento. Os microfones comerciais de terceiros podem igualmente ser utilizados consoante a intenção criativa. Recomendamos que utilize o cabo de extensão fornecido. (alimentação fornecida através de mini-ficha estéreo de ø3,5mm)

Visor ótico eletrónico (VF-2/VF-3)

O visor ótico eletrónico pode ser utilizado para ver o ecrã de disparo. Esta opção é útil quando estiver num local com muita luz como, por exemplo, sob a luz solar direta, em que se torna difícil ver o ecrã ou quando utilizar a câmara num ângulo baixo.

Pega da câmara

Pode substituir a pega da câmara. Para retirar a pega, desprenda o parafuso da pega.

PRECAUÇÕES DE SEGURANÇA



ATENÇÃO

RISCO DE CHOQUE ELÉTRICO
NÃO ABRIR

ATENÇÃO: PARA REDUZIR O RISCO DE CHOQUE ELÉTRICO, NÃO RETIRE A TAMPA (OU TRASEIRA). NÃO EXISTEM PEÇAS REPARÁVEIS PELO UTILIZADOR NO INTERIOR. CONTACTE OS SERVIÇOS TÉCNICOS QUALIFICADOS DA OLYMPUS.



Um ponto de exclamação dentro de um triângulo alerta o utilizador em relação a instruções importantes de funcionamento e manutenção, inseridas na documentação fornecida com o produto.



PERIGO

Se o produto for utilizado sem cumprir as informações subjacentes a este símbolo, poderão resultar lesões graves ou morte.



ADVERTÊNCIA

Se o produto for utilizado sem cumprir as informações subjacentes a este símbolo, poderão resultar lesões ou morte.



ATENÇÃO

Se o produto for utilizado sem cumprir as informações subjacentes a este símbolo, poderão resultar lesões pessoais de pequena ordem, danos no equipamento ou perda de dados importantes.

ATENÇÃO!

PARA EVITAR O RISCO DE INCÊNDIO OU DE CHOQUES ELÉTRICOS, NUNCA DESMONTE OU EXPONHA ESTE EQUIPAMENTO À ÁGUA, NEM MANUSEIE EM LOCAIS DE HUMIDADE ELEVADA.

Precauções gerais

Ler todas as instruções – Antes de utilizar o produto, leia todas as instruções de funcionamento. Guarde todos os manuais e documentação para futura referência.

Limpeza – Antes de limpar, desligue sempre o aparelho da tomada. Utilize apenas um pano húmido. Nunca utilize qualquer tipo de líquido ou aerossol, ou qualquer tipo de solvente orgânico para limpar este produto.

Suportes – Para sua segurança, e para evitar danos no produto, utilize apenas os acessórios recomendados pela Olympus.

Água e humidade – Para as precauções a ter com os designs de produtos à prova de água, leia as secções sobre resistência a condições atmosféricas.

Localização – Para evitar danos no aparelho, coloque o aparelho sobre um tripé, prateleira ou suporte estável.

Fonte de Alimentação – Ligue este aparelho apenas à fonte de alimentação especificada no aparelho.

Objetos Estranhos – Para evitar lesões pessoais, nunca insira um objeto de metal no produto.

Calor – Nunca utilize ou guarde este aparelho junto a fontes de calor como radiadores, grelhas de calor, fogões ou qualquer outro tipo

de equipamento ou aplicação que gere calor, incluindo amplificadores estéreo.

Precauções no manuseamento do produto

⚠️ ADVERTÊNCIA

- Não utilize a câmara perto de gases inflamáveis ou explosivos.
- Não use o flash e o LED a curta distância das pessoas (bebés, crianças pequenas, etc.).

Deverá manter uma distância de, pelo menos, 1 m do rosto das pessoas. O disparo do flash demasiado perto dos olhos da pessoa pode causar uma perda de visão momentânea.

- Mantenha a câmara fora do alcance de crianças pequenas e bebés.

Utilize e guarde sempre a câmara fora do alcance das crianças pequenas e bebés, para prevenir as seguintes situações de perigo que poderão causar sérias lesões:

- Ficar preso na correia da câmara, provocando asfixia.
- Ingerir acidentalmente as baterias, cartões ou outras peças pequenas.
- Disparar o flash acidentalmente contra os seus próprios olhos ou contra os olhos de outra criança.

- Lesionar-se acidentalmente com as peças amovíveis da câmara.
- **Não olhe para o sol ou para luzes fortes através da câmara.**
- **Não utilize ou guarde a câmara em locais com pó ou humidade.**
- **Durante o disparo, não tape o flash com a mão.**

⚠️ ATENÇÃO

- **Se notar algum cheiro, ruído ou fumo estranho, interrompa imediatamente a utilização da câmara.**
- Nunca retire a bateria com as mãos descobertas, pois poderá causar um incêndio ou queimar as suas mãos.
- **Nunca segure ou manuseie a câmara com as mãos molhadas.**
- **Não deixe a câmara em locais onde poderá ficar sujeita a temperaturas extremamente elevadas.**

Se o fizer, poderá deteriorar peças e, em certas circunstâncias, causar um incêndio na câmara.

Não utilize o carregador se estiver coberto (como com um cobertor). Poderá causar sobreaquecimento, originando um incêndio.

- **Manuseie a câmara com cuidado para evitar queimaduras provocadas por baixo calor.**

Quando a câmara contém peças metálicas, o sobreaquecimento das mesmas poderá provocar queimaduras de baixo calor.

Preste atenção ao seguinte:

- Quando utilizada por muito tempo, a câmara ficará quente. Se continuar a segurar a câmara nestas condições, poderá sofrer uma queimadura ligeira.
- Em locais sujeitos a temperaturas extremamente baixas, a temperatura da câmara poderá ser inferior à temperatura ambiente. Se possível, use luvas quando manusear a câmara nestas circunstâncias.
- **Tenha cuidado com a correia.**
Ao transportar a câmara, tenha cuidado com a correia. Poderá prender-se facilmente em objetos e causar danos graves.

Precauções de manuseamento da bateria

Siga estas indicações importantes para evitar que ocorram fugas de líquidos, sobreaquecimentos, incêndios, explosões ou para evitar choques elétricos ou queimaduras.

⚠️ PERIGO

- A câmara usa uma bateria de iões de lítio especificada pela Olympus. Carregue a bateria com o carregador especificado. Não utilize qualquer outro carregador.
- Nunca aqueça ou queime a bateria.
- Tenha cuidado ao transportar ou guardar as baterias a fim de evitar que entrem em contacto com objetos metálicos, tais como joias, ganchos, agrafos, etc.

- Nunca guarde as baterias em locais onde estarão expostas a luz solar direta ou sujeitas a altas temperaturas no interior de um veículo quente, perto de uma fonte de calor, etc.
- Para evitar fuga de líquidos ou avaria dos terminais das baterias, siga cuidadosamente todas as instruções referentes à utilização das baterias. Nunca tente desmontar uma bateria ou modificá-la de nenhuma maneira, por soldadura, etc.
- Se o líquido da bateria entrar em contacto com os seus olhos, lave-os imediatamente com água corrente fresca e limpa, e procure assistência médica imediatamente.
- Guarde a bateria sempre fora do alcance das crianças pequenas. Se uma criança engolir uma bateria acidentalmente, procure assistência médica imediatamente.
- Se notar que o carregador está a libertar fumo, calor ou um barulho ou cheiro anormais, pare imediatamente a sua utilização e desligue o carregador da tomada de alimentação, contactando depois um distribuidor autorizado ou um centro de reparação.

⚠️ ADVERTÊNCIA

- Mantenha a bateria sempre seca.
- Para evitar que ocorram fugas de líquidos e sobreaquecimentos, ou que sejam causados incêndios ou explosões, utilize apenas as baterias recomendadas para este produto.
- Introduza a bateria cuidadosamente, tal como descrito nas instruções de funcionamento.
- Se a bateria recarregável não for carregada dentro do tempo especificado, interrompa o carregamento e não a utilize.
- Não utilize uma bateria rachada ou partida.
- Se a bateria tiver uma fuga, estiver descolorada ou deformada, ou apresentar qualquer outra anomalia durante o funcionamento, interrompa a utilização da câmara.
- Se o líquido da bateria entrar em contacto com a roupa ou a pele, retire a roupa e lave imediatamente a parte afetada com água corrente fresca e limpa. Se o líquido queimar a pele, procure ajuda médica imediatamente.
- Nunca exponha a bateria a fortes impactos nem a vibrações contínuas.

⚠️ ATENÇÃO

- Antes de carregar, inspecione a bateria sempre cuidadosamente em relação a eventuais fugas, descoloração, deformação ou qualquer outra situação anormal.
- A bateria poderá ficar quente durante uma utilização prolongada. Para evitar queimaduras ligeiras, não remova a bateria imediatamente após a utilização da câmara.
- Antes de armazenar a câmara durante um período de tempo prolongado, retire sempre a bateria.
- Esta câmara utiliza uma bateria de iões de lítio especificada pela Olympus. Não utilize qualquer outro tipo de bateria. Para

uma utilização segura e adequada, leia atentamente o manual de instruções da bateria antes de a utilizar.

- Se os terminais da bateria ficarem molhados ou gordurosos, poderão ocorrer falhas no contacto da câmara. Limpe a câmara muito bem antes de a utilizar.
- Recarregue sempre a bateria antes de a utilizar pela primeira vez ou se não foi utilizada durante um longo período de tempo.
- Quando utilizar a câmara com bateria em locais com baixas temperaturas, tente manter a câmara e a bateria sobressalente o mais quentes possível. Uma bateria que se tenha descarregado a baixas temperaturas pode restabelecer-se quando colocada à temperatura ambiente.
- O número de imagens que poderá tirar varia consoante as condições fotográficas ou a bateria.
- Quando viajar, principalmente para o estrangeiro, leve consigo baterias de reserva. Poderá ser difícil adquirir uma bateria recomendada nos locais para onde viaja.
- Quando a câmara não for utilizada por um período de tempo prolongado, guarde-a num local fresco.
- Proceda à reciclagem das baterias para poupar os recursos do nosso planeta. Ao eliminar baterias velhas, certifique-se de que cobre os terminais e cumpra sempre a legislação e a regulamentação locais.

Precauções sobre o ambiente de utilização

- Para proteger a tecnologia de alta precisão contida neste produto, nunca deixe a câmara nos locais abaixo indicados, durante a sua utilização ou armazenamento:
 - Locais onde a temperatura e/ou humidade seja elevada ou sofra mudanças extremas. Luz solar direta, praias, veículos fechados ou perto de outras fontes de calor (fogões, radiadores, etc.) ou humidificadores.
 - Em ambientes com areia ou poeira.
 - Perto de produtos inflamáveis ou explosivos.
 - Em locais molhados, tais como casas de banho ou à chuva. Ao utilizar produtos com resistência às condições atmosféricas, leia também os respetivos manuais.
 - Em locais sujeitos a fortes vibrações.
- Nunca deixe cair a câmara nem a submeta a fortes impactos ou vibrações.
- Quando a câmara estiver montada num tripé, ajuste a posição da mesma com a cabeça do tripé. Não gire a câmara.
- Não deixe a câmara apontada diretamente para o sol. Isto poderá causar danos na objetiva ou na cortina do obturador, descoloração, fantasmas no dispositivo de captação de imagens ou, possivelmente, incêndios.

- Não toque nas partes elétricas da câmara fotográfica e das objetivas intermutáveis. Lembre-se de colocar a tampa quando remover a objetiva.
- Antes de guardar a câmara por um longo período de tempo, retire a bateria. Selecione um local fresco e seco para a guardar a fim de evitar a condensação ou formação de bolor no interior da câmara. Após o armazenamento, teste a câmara ligando-a e premindo e libertando o botão disparador para se certificar de que está a funcionar normalmente.
- A câmara poderá não funcionar corretamente se for utilizada num local em que esteja sujeita a um campo magnético/ eletromagnético, a ondas de rádio ou a alta voltagem, como por exemplo, próxima de um televisor, microondas, jogo de vídeo, altifalantes com volume elevado, unidade de ecrã de grandes dimensões, torre de televisão/rádio ou torres de transmissão. Nestes casos, desligue e volte a ligar a câmara antes de continuar a utilizá-la.
- Cumpra sempre as restrições do ambiente de funcionamento descritas no manual da câmara.
- Não toque diretamente nem limpe o dispositivo de captação de imagens da câmara.

Ecrã

O ecrã no painel posterior da câmara é um ecrã LCD.

- Na eventualidade pouco provável de o ecrã se partir, não ponha o cristal líquido na boca. Qualquer material que se tenha agarrado às mãos, pés ou roupa deve ser imediatamente limpo.
- Poderá surgir uma faixa de luz na parte superior/inferior do ecrã, mas não se trata de uma avaria.
- Quando se visualiza um assunto diagonalmente na câmara, as margens podem surgir em ziguezague no ecrã. Não se trata de uma avaria; no modo de reprodução este fenómeno é menos visível.
- Em lugares sujeitos a baixas temperaturas, o ecrã pode levar bastante tempo para se ligar ou a sua cor pode-se alterar temporariamente. Quando utilizar a câmara em locais muito frios, tente colocá-la, ocasionalmente, num local quente. Um ecrã com fraco desempenho devido a baixas temperaturas irá recuperar a temperaturas normais.
- O ecrã é feito com tecnologia de alta-precisão. Todavia, pontos pretos ou pontos de luz muito brilhantes podem aparecer constantemente no ecrã. Devido às suas características ou ao ângulo de visualização do ecrã, o ponto poderá não ser uniforme em cor e em luminosidade. Não se trata de uma avaria.

Objetiva

- Não coloque dentro de água nem salpique com água.
- Não deixe cair e não exerça demasiada força na objetiva.
- Não segure a peça móvel da objetiva.
- Não toque diretamente na superfície da objetiva.
- Não toque diretamente nos pontos de contacto.
- Não sujeite a alterações de temperatura abruptas.

Avisos legais e outros

- A Olympus não assume qualquer responsabilidade nem oferece garantias referentes a qualquer dano ou benefício que possa advir do uso legal desta unidade, ou qualquer petição de terceiros que seja causada pelo uso inadequado deste produto.
- A Olympus não assume qualquer responsabilidade nem oferece garantia referente a qualquer dano ou benefício que possa advir do uso legal desta unidade, que seja causado pela eliminação de dados das imagens.

Renúncia da garantia

- A Olympus não assume qualquer responsabilidade nem oferece garantia, expressa ou implícita, através de ou no que diz respeito ao conteúdo da documentação escrita ou do software, nem em caso algum assumirá a responsabilidade por qualquer garantia implícita na comercialização ou adaptação para qualquer fim particular ou por qualquer prejuízo consequente, fortuito ou indireto (incluindo, mas não limitado aos prejuízos causados por perdas de lucros comerciais, interrupção comercial e perda de informações comerciais) que possam surgir da utilização ou incapacidade de utilização desta documentação escrita, software ou equipamento. Alguns países não permitem a exclusão ou limitação da responsabilidade por prejuízos consequentes ou fortuitos nem da garantia implícita, logo, as limitações supracitadas podem não se aplicar ao seu caso.
- A Olympus reserva todos os direitos deste manual.

Advertência

Toda a reprodução fotográfica não autorizada ou utilização ilícita de material com direitos de autor pode violar as leis aplicáveis sobre os direitos de autor. A Olympus não assume qualquer responsabilidade pela reprodução fotográfica não autorizada, pela utilização ou outros atos que transgridam os direitos dos proprietários dos direitos de autor.

Aviso sobre a proteção dos direitos de autor

Todos os direitos são reservados. Nenhuma parte deste material escrito ou do software poderá ser reproduzida ou utilizada de nenhuma forma e por nenhum meio, eletrônico ou mecânico, incluindo fotocópias e gravação ou a utilização de qualquer tipo de sistema de armazenamento e recuperação de informação sem autorização prévia e por escrito da Olympus. Não se assume qualquer

responsabilidade referente à utilização da informação contida nesta documentação escrita ou no software, ou referente a prejuízos resultantes da utilização da informação aqui contida. A Olympus reserva-se o direito de modificar as características e o conteúdo desta publicação ou software sem obrigação de aviso prévio.

Aviso FCC

- Interferências de televisão e rádio
As alterações ou modificações não aprovadas expressamente pelo fabricante poderão inviabilizar a permissão de utilização deste equipamento. Este equipamento foi testado e cumpre os limites de um aparelho digital Classe B, conforme a Secção 15 das Normas FCC. Estes limites foram criados para facultar uma proteção razoável contra as interferências nocivas em instalações residenciais. Este equipamento gera, utiliza e pode produzir energia de frequências rádio e, se não for instalado ou utilizado de acordo com as instruções, poderá provocar interferências nocivas nas comunicações rádio. No entanto, não existe qualquer garantia de que as interferências não possam ocorrer numa instalação em particular. Se este equipamento causar interferências nocivas na receção rádio ou televisiva, o que poderá ser detetado ligando e desligando o equipamento, o utilizador deverá tentar corrigir as interferências através de uma ou várias das seguintes medidas:
 - Ajuste ou mude a posição da antena recetora.
 - Aumente a distância entre a câmara e o recetor.
 - Ligue o equipamento a uma tomada num circuito diferente daquele ao qual o recetor está ligado.
 - Se necessitar de ajuda, contacte o seu revendedor ou um técnico de rádio/TV experiente. Para ligar a câmara fotográfica a computadores (PC) pessoais ativados USB apenas deverá utilizar o cabo USB da OLYMPUS fornecido.

Qualquer alteração ou modificação não autorizada a este equipamento poderá resultar no impedimento de utilização do mesmo.

Utilize apenas baterias recarregáveis e carregadores de baterias adequados

Recomendamos que utilize apenas a bateria recarregável e o carregador de bateria genuínos da Olympus com esta câmara. A utilização de uma bateria recarregável e/ou carregador de bateria não genuínos poderá provocar incêndios ou ferimentos pessoais devido a fugas, aquecimento, ignição ou danos na bateria. A Olympus não assume qualquer responsabilidade por acidentes ou danos que possam resultar da utilização de uma bateria e/ou carregador de bateria que não sejam acessórios genuínos da Olympus.

Para os clientes na América do Norte e do Sul

Para os clientes nos EUA

Declaração de conformidade

Número do modelo : E-PL5

Nome comercial : OLYMPUS

Parte responsável : **OLYMPUS IMAGING AMERICA INC.**

Morada : 3500 Corporate Parkway, P. O. Box 610, Center Valley, PA 18034-0610, USA

Número de telefone: : 484-896-5000

Testado de acordo com as normas FCC

PARA UTILIZAÇÃO DOMÉSTICA OU NO ESCRITÓRIO

Este aparelho obedece à Secção 15 das Normas FCC. O funcionamento está sujeito às seguintes duas condições:

- (1) Este dispositivo não causa interferências nocivas.
- (2) Este aparelho tem de aceitar qualquer interferência captada, incluindo interferências que possam causar um funcionamento indesejado.

Para os clientes no Canadá

Este aparelho digital de Classe B está em conformidade com a norma canadiana ICES-003.

GARANTIA LIMITADA MUNDIAL DA OLYMPUS- PRODUTOS DE IMAGEM

A Olympus garante que o(s) produto(s) de imagem Olympus® fornecido(s), bem como os acessórios Olympus® relacionados (individualmente, um «Produto» e coletivamente os «Produtos») estão isentos de defeitos de material e de fabrico, em condições de utilização e serviço normal, pelo período de um (1) ano a partir da data de aquisição.

Se um Produto apresentar defeito durante o período de garantia de um ano, o cliente deverá devolver o Produto defeituoso a um Centro de Assistência da Olympus, seguindo para tal o procedimento descrito abaixo (Consulte a secção «COMO OBTER ASSISTÊNCIA»).

A Olympus irá, por opção própria, proceder à reparação, substituição ou ajuste do Produto defeituoso, desde que se verifique, através da investigação levada a cabo pela Olympus e da inspeção em fábrica, que (a) o defeito surgiu em condições de utilização normal e adequada e (b) que o Produto está abrangido por esta garantia limitada.

Ao abrigo dos presentes termos, a Olympus obriga-se somente à reparação, substituição ou ajuste dos Produtos defeituosos, sendo esta a solução exclusiva do cliente.

O custo do envio dos Produtos para o Centro de Assistência da Olympus é da responsabilidade do cliente.

A Olympus não será obrigada a efetuar manutenção preventiva, instalação, desinstalação ou manutenção.

A Olympus reserva-se o direito de (i) utilizar peças usadas reparadas, restauradas e/ou reparáveis (que cumpram as normas de garantia de qualidade da Olympus) para reparações ao abrigo da garantia ou outras, bem como o direito de (ii) fazer alterações de design interno e externo e/ou de funcionalidades nos produtos, sem que daí advenham responsabilidades de incorporar as referidas alterações nos Produtos.

O QUE ESTA GARANTIA LIMITADA NÃO ABRANGE

Esta garantia não abrange, nem a Olympus assume qualquer responsabilidade, expressa, implícita ou por decreto, pelos seguintes produtos e situações:

- (a) produtos e acessórios que não tenham sido fabricados pela Olympus e/ou que não apresentem a etiqueta da marca «OLYMPUS» (a garantia dos produtos e acessórios de outros fabricantes, que sejam distribuídos pela Olympus, é da responsabilidade dos fabricantes dos referidos produtos e acessórios, em conformidade com os termos e duração das garantias dos fabricantes em causa);
- (b) qualquer Produto que tenha sido desmontado, reparado, adulterado, alterado, modificado ou transformado por pessoas que não o pessoal de assistência autorizada da Olympus, exceto nos casos em que as reparações tenham sido efetuadas por terceiros com autorização por escrito da Olympus;
- (c) defeitos ou danos a Produtos que resultem de desgaste, corrosão, utilização imprópria ou indevida, negligência, areia, líquidos, choque, armazenamento inadequado, não execução de itens de manutenção ou operador programados, derramamento de líquido da bateria, utilização de acessórios, consumíveis ou outros produtos de uma marca que não «OLYMPUS», ou utilização dos Produtos em conjugação com dispositivos não compatíveis;
- (d) programas de software;
- (e) consumíveis e outros produtos (incluindo, mas não se limitando a, lâmpadas, tinta, papel, película, impressões, negativos, cabos e baterias); e/ou
- (f) produtos que não contenham um número de série Olympus válido gravado, exceto nos casos em que se trate de um modelo em que a Olympus não grave número de série.

À EXCEÇÃO DA GARANTIA LIMITADA ACIMA ESTABELECIDADA, A OLYMPUS NÃO ASSUME QUALQUER RESPONSABILIDADE, NEM OFERECE QUAISQUER OUTRAS GARANTIAS OU CONDIÇÕES RELATIVAMENTE A ESTES PRODUTOS, SEJAM ELAS DIRETAS OU INDIRETAS, EXPRESSAS OU IMPLÍCITAS, OU EMERGENTES DE DECRETOS, ÉDITOS, UTILIZAÇÃO COMERCIAL OU OUTROS, INCLUINDO MAS NÃO SE LIMITANDO A QUALQUER GARANTIA OU RESPONSABILIDADE RELATIVA À ADEQUAÇÃO, DURABILIDADE, DESIGN, FUNCIONAMENTO OU CONDIÇÃO DOS PRODUTOS (OU DE QUALQUER PARTE DESTES) OU COMERCIALIZAÇÃO OU ADEQUAÇÃO DOS PRODUTOS A UM DETERMINADO FIM, OU QUALQUER RESPONSABILIDADE RELACIONADA COM A VIOLAÇÃO DE QUALQUER PATENTE, DIREITOS DE AUTOR, OU OUTRO DIREITO DE PROPRIEDADE UTILIZADO OU INCLUÍDO. CASO SE APLIQUEM GARANTIAS IMPLÍCITAS DECORRENTES DA LEGISLAÇÃO RELEVANTE, ESTAS SÃO LIMITADAS À DURAÇÃO DESTA GARANTIA LIMITADA. ALGUNS ESTADOS PODEM NÃO RECONHECER RENÚNCIAS OU LIMITAÇÕES DE GARANTIA E/OU LIMITAÇÕES DE RESPONSABILIDADE, PELO QUE AS RENÚNCIAS E EXCLUSÕES ANTERIORES PODEM NÃO SER APLICÁVEIS.

O CLIENTE PODE TAMBÉM USUFRUIR DE DIREITOS E SOLUÇÕES DIFERENTES E/OU ADICIONAIS QUE VÁRIEM ENTRE ESTADOS. O CLIENTE TOMA CONHECIMENTO E ACEITA QUE A OLYMPUS NÃO SE RESPONSABILIZA POR QUAISQUER DANOS QUE POSSAM RESULTAR PARA O CLIENTE DE ATRASOS DE ENVIO, AVARIA DO PRODUTO, SELEÇÃO, PRODUÇÃO OU DESIGN DO PRODUTO, PERDA OU CORRUPÇÃO DE IMAGENS OU DADOS, OU QUE RESULTEM DE QUALQUER OUTRA CAUSA, QUER SE TRATE DE UMA RESPONSABILIDADE CONTRATUAL, EXTRA-CONTRATUAL (INCLUINDO NEGLIGÊNCIA OU RESPONSABILIDADE ESTRITA PELOS PRODUTOS) OU OUTRA. EM CIRCUNSTÂNCIA ALGUMA SERÁ A OLYMPUS CONSIDERADA RESPONSÁVEL POR QUAISQUER DANOS INDIRETOS, FORTUITOS, CONSEQUENCIAIS OU ESPECIAIS DE QUALQUER TIPO (INCLUINDO, SEM LIMITAÇÕES, LUCROS CESSANTES OU PERDA DE UTILIZAÇÃO), MESMO QUE A OLYMPUS ESTEJA, OU DEVESSA ESTAR, CIENTE DA POSSIBILIDADE DAS REFERIDAS PERDAS OU DANOS.

Responsabilidades e garantias oferecidas por qualquer pessoa, incluindo, mas não se limitando a, revendedores, representantes, vendedores ou agentes da Olympus, que sejam inconsistentes ou que entrem em conflito com, ou sejam uma adição aos termos deste garantia limitada, não serão vinculativas para a Olympus, exceto nos casos em que tenham

sido estabelecidas por escrito e expressamente aprovadas por um agente autorizado da Olympus.

Esta garantia limitada é a declaração de garantia integral e exclusiva oferecida pela Olympus relativamente aos Produtos e substitui todos os acordos, entendimentos, propostas e comunicações orais ou por escrito, anteriores e presentes, relativos ao objeto desta garantia. Esta garantia limitada destina-se exclusivamente ao benefício do cliente original, não sendo possível transferi-la nem atribuí-la a outrem.

COMO OBTER ASSISTÊNCIA

Antes de enviar o Produto para o serviço de assistência da Olympus, o cliente deverá transferir todas as imagens e dados guardados no Produto para outro suporte de armazenamento de dados ou imagens, e/ou retirar a película do Produto.

EM CIRCUNSTÂNCIA ALGUMA SERÁ A OLYMPUS CONSIDERADA RESPONSÁVEL POR GUARDAR, CONSERVAR OU MANTER QUAISQUER IMAGENS OU DADOS GUARDADOS NUM PRODUTO RECEBIDO PARA ASSISTÊNCIA, OU QUALQUER PELÍCULA PRESENTE NUM PRODUTO RECEBIDO PARA ASSISTÊNCIA, NEM SERÁ A OLYMPUS CONSIDERADA RESPONSÁVEL POR QUAISQUER DANOS QUE ADVENHAM DA PERDA OU CORRUPÇÃO DE DADOS OU IMAGENS DURANTE O PROCEDIMENTO DE ASSISTÊNCIA (INCLUINDO, SEM LIMITAÇÕES, DANOS DIRETOS, INDIRETOS, FORTUITOS, CONSEQUENCIAIS OU ESPECIAIS, LUCROS CESSANTES OU PERDA DE UTILIZAÇÃO) MESMO QUE A OLYMPUS ESTEJA, OU DEVESSA ESTAR, CIENTE DA POSSIBILIDADE DAS REFERIDAS PERDAS OU CORRUPÇÃO.

Embalhe cuidadosamente o Produto, utilizando material almofadado para evitar danos durante o transporte, e entregue-o ao revendedor autorizado da Olympus que lhe vendeu o Produto, ou envie-o com portes pagos e seguro para um Centro de Assistência da Olympus.

Ao devolver Produtos para assistência, a embalagem deverá incluir os seguintes elementos:

- 1 O recibo de venda, no qual deve estar indicada a data e o local de aquisição.
- 2 Uma cópia desta garantia limitada **em que esteja assinalado um número de série correspondente ao número de série gravado no Produto** (exceto se se tratar de um modelo em que a Olympus não grave número de série).
- 3 Uma descrição detalhada do problema.
- 4 Amostras de impressões, negativos, impressões digitais (ou ficheiros em disco), se disponíveis e relevantes para o problema.

Depois de concluída a assistência, o Produto será devolvido ao cliente com portes pagos.

PARA ONDE ENVIAR O PRODUTO PARA ASSISTÊNCIA

Consulte «GARANTIA MUNDIAL» para obter informações sobre o centro de assistência mais próximo.

SERVIÇO DE GARANTIA INTERNACIONAL

O serviço de garantia internacional está disponível ao abrigo desta garantia.

Para os clientes na Europa



A marca «CE» indica que este produto está em conformidade com os requisitos europeus de segurança, saúde, proteção ambiental e do consumidor. As câmaras fotográficas com a marca «CE» são destinadas à comercialização na Europa.



Este símbolo [contedor de rodas com uma cruz WEEE Anexo IV] indica uma separação diferenciada dos resíduos de equipamento elétrico e eletrónico nos países da UE.

Não elimine o equipamento em conjunto com o lixo doméstico. Utilize os sistemas de recolha disponíveis no seu país para a eliminação deste produto.



Este símbolo [contedor de rodas com uma cruz Directiva 2006/66/CE Anexo II] indica uma separação diferenciada dos resíduos de baterias nos países da UE.

Não elimine as baterias em conjunto com o lixo doméstico. Por favor, use os sistemas de recolha disponíveis no seu país para a eliminação das baterias.

Condições de garantia

- 1 Se este produto apresentar qualquer defeito, apesar de ter sido utilizado de forma correta (de acordo com as instruções de funcionamento e as «Precauções de Segurança» incluídas) durante o período de garantia nacional aplicável e tiver sido adquirido a um distribuidor autorizado da Olympus dentro da área comercial da Olympus Europa Holding GmbH, tal como estipulado na página da Internet: <http://www.olympus.com>, será reparado, ou, por opção da Olympus, será substituído gratuitamente. Para usufruir do direito a esta garantia, o cliente deverá, antes de terminar o período de garantia nacional aplicável, entregar o aparelho e este Certificado de garantia ao revendedor onde o aparelho foi adquirido ou a qualquer outro serviço de assistência da Olympus, dentro da área comercial da Olympus Europa Holding GmbH, tal como estipulado na página de Internet: <http://www.olympus.com>. Durante o período de um

ano da Garantia mundial, o cliente poderá entregar o aparelho em qualquer serviço de assistência da Olympus. Tenha em atenção que este serviço de assistência da Olympus não existe em todos os países.

- 2 O cliente deverá transportar o produto até ao revendedor ou serviço de assistência autorizado da Olympus sob a sua própria responsabilidade e será responsável por todos os custos referentes ao respetivo transporte.

Condições de garantia

- 1 «A OLYMPUS IMAGING CORP., Shinjuku Monolith, 2-3-1 Nishi-Shinjuku, Shinjuku-ku, Tokyo 163-0914, Japão concede uma Garantia Internacional de um ano. Esta garantia internacional tem de ser apresentada num serviço de assistência autorizado da Olympus para que possa ser efetuada qualquer reparação sob os termos da garantia. Esta garantia é válida apenas se o Certificado de garantia e a prova de compra forem apresentados no serviço de assistência da Olympus. Tenha em atenção que esta garantia é adicional aos direitos legais do cliente relativos a garantias nos termos da legislação nacional aplicável à venda de bens de consumo supracitada, e não afeta os mesmos.»
- 2 As seguintes situações não são abrangidas pela garantia e o cliente deverá pagar os custos de reparação, mesmo em relação a avarias que surjam durante o período de garantia acima mencionado.
 - (a) Qualquer avaria causada por um manuseamento errado (como uma operação não mencionada nos cuidados de manuseamento ou noutras secções das instruções, etc.).
 - (b) Qualquer avaria causada por reparação, modificação, limpeza, etc. realizada por alguém que não pertença à Olympus ou a um serviço de assistência autorizado da Olympus.
 - (c) Qualquer avaria ou dano causado por transporte, queda, choque, etc., após a aquisição do produto.
 - (d) Qualquer avaria ou dano causado por incêndio, terramoto, inundação, trovoadas, outras catástrofes naturais, poluição ambiental e fontes de energia irregulares.
 - (e) Qualquer avaria causada por armazenamento inadequado (como, por ex., manter o produto em condições de alta temperatura e humidade, junto de repelentes de insetos, tais como naftalina ou químicos nocivos, etc.), manutenção inadequada, etc.
 - (f) Qualquer avaria devido a bateria gasta, etc.
 - (g) Qualquer avaria devido a areia, lama, etc. que se acumule no interior do produto.
 - (h) Quando o Certificado de garantia não é devolvido com o produto.

(i) Quando qualquer tipo de alteração é feito no Certificado de garantia em relação ao ano, mês ou data de aquisição, ao nome do cliente, ao nome do revendedor ou ao número de série.

(j) Quando o comprovativo de compra não é apresentado com este Certificado de garantia.

- 3 Esta garantia aplica-se apenas ao produto; a garantia não se aplica a qualquer outro equipamento acessório, como a bolsa, a correia, a tampa da objetiva e a bateria.
- 4 A única responsabilidade da Olympus nesta garantia será limitada à reparação ou substituição do produto. Qualquer responsabilidade por perda ou dano indireto ou consequencial de qualquer tipo, ocorrido ou sofrido pelo cliente devido a uma avaria do produto e, em particular, qualquer perda ou dano causado a qualquer objetiva, película, outros equipamentos ou acessórios utilizados com o produto ou qualquer perda resultante de um atraso na reparação ou perda de dados, está excluída nos termos da garantia. Os regulamentos obrigatórios por lei não serão afetados por este fator.

Notas relativas à manutenção da garantia

- 1 Esta garantia apenas será válida caso o Certificado de garantia esteja totalmente preenchido pela Olympus ou por um revendedor autorizado ou se outros documentos apresentarem comprovativo suficiente. Deste modo, certifique-se, por favor, de que o seu nome, o nome do revendedor, o número de série e o ano, mês e data de compra estão preenchidos ou de que a fatura original ou recibo de venda (indicando o nome do revendedor, a data de compra e o tipo de produto) estão anexados ao Certificado de garantia. A Olympus reserva-se o direito de recusar assistência gratuita, caso o Certificado de garantia não esteja preenchido ou o documento supracitado não esteja anexado, ou caso a informação contida esteja incompleta ou ilegível.
- 2 Tendo em conta que este Certificado de garantia não será novamente emitido, guarde-o num local seguro.
- Consulte a lista na página de Internet: <http://www.olympus.com> para obter a rede de assistência internacional autorizada da Olympus.

Marcas registadas

- Microsoft e Windows são marcas comerciais registadas da Microsoft Corporation.
- Macintosh é uma marca comercial da Apple Inc.
- O Logótipo SDXC é uma marca comercial de SD-3C, LLC.
- Eye-Fi é uma marca comercial da Eye-Fi, Inc.
- FlashAir é uma marca comercial da Toshiba Corporation.
- A função «Tecnologia Ajuste de Sombra» contém tecnologias patenteadas da Apical Limited.



- A tecnologia de transição na apresentação de diapositivos é fornecida pela HI Corporation.
- Todas as outras empresas e nomes de produtos são marcas comerciais registadas e/ou marcas comerciais dos seus respetivos proprietários.
- Micro Four Thirds e o logótipo Micro Four Thirds são marcas comerciais ou marcas comerciais registadas da OLYMPUS IMAGING Corporation no Japão, Estados Unidos, nos países da União Europeia e noutros países.
- «PENPAL» é utilizado como referência do OLYMPUS PENPAL.
- As normas para os sistemas de ficheiro da câmara referidas neste manual são as normas «Regulamentos de conceção para o sistema de ficheiro de câmaras fotográficas/DCF» estipuladas pela JEITA («Japan Electronics and Information Technology Industries Association»).



THIS PRODUCT IS LICENSED UNDER THE AVC PATENT PORTFOLIO LICENSE FOR THE PERSONAL AND NONCOMMERCIAL USE OF A CONSUMER TO (i) ENCODE VIDEO IN COMPLIANCE WITH THE AVC STANDARD («AVC VIDEO») AND/OR (ii) DECODE AVC VIDEO THAT WAS ENCODED BY A CONSUMER ENGAGED IN A PERSONAL AND NON-COMMERCIAL ACTIVITY AND/OR WAS OBTAINED FROM A VIDEO PROVIDER LICENSED TO PROVIDE AVC VIDEO. NO LICENSE IS GRANTED OR SHALL BE IMPLIED FOR ANY OTHER USE. ADDITIONAL INFORMATION MAY BE OBTAINED FROM MPEG LA, L.L.C. SEE [HTTP://WWW.MPEGLA.COM](http://www.MPEGLA.COM)

Índice remissivo

Símbolos

Modo Ctr.Rmt.....	109
(Seleção de Idioma).....	70
Ver Menu	70, 71
Prioridade Face	56, 72
Fechado	73
ips Alta	73
ips Baixa	73
+ IS Off.....	73
/Definições Info.....	73
Def. Controlo	73
Modo Gr.-Plano	74
Limite Lento	76
Sincr-X	76
.....	76
+ Bal. de Brancos	77
(Grande angular subaquático/ macro subaquático).....	80
(Visualização Índice)	39
(Reprodução aproximada).....	39
(Modo de vídeo).....	27
(Eliminação individual).....	21
(Seleção de imagem).....	21
(Proteger).....	41
(Alvo AF)	35
Usar Cor Quente.....	77
(Rotação da imagem).....	66
Def. Qualid.	76
(Sinal sonoro)	74
(Gravação de áudio).....	41
(Ajustar a luminosidade do ecrã)	70
(Slide-show).....	42
A	
A (Modo de prioridade do diafragma)	25
AEL/AFL	72, 79
AF Contínuo	72

Ajuste EVF.....	90
Ajuste Exposição.....	78
Álbum OLYMPUS PENPAL	90
Anel De Focagem.....	72
Anti-Choque	75
Apagar Selec.....	21
Apag. Rápido.....	77
Apag. RAW+JPEG	77
Armazenam.	97
ART (modo de filtro artístico).....	28
Aspeto	51
Assistente MF.....	72
Aviso Nível 	79

B

Bal. Brancos	50, 76
Botão INFO.....	23, 32, 38
Bracketing.....	62
BULB	27
BULB Ao Vivo	75

C

Comp. Sombra	76
Conf Cartão	59
Controlo da intensidade do flash 	53
Copiar Tudo.....	90
Cor Espaço.....	77

D

Def. Copyright.....	78
Def. de Ecrã Tátil.....	79
Definição de data/hora 	16
Definição Inicial 	72
Definições Histograma	74
Def. ISO Auto.....	75
Def. Modo Fotografia.....	74
Def. Prioridade.....	77
Descanso.....	74
Direção Selet.....	73

E

Eco Múltiplo	87
Eco Um Disp.....	87
Edição RAW	66
Editar JPEG.....	67
Editar Nome Fich.....	77
Esbater Arte.....	87
Estab. Imagem	47
Exposição Múltipla 	64
Extend. Guia ao Vivo.....	74
Eye-Fi	79

F

Filtro Ruído	75
Firmware.....	70
Focagem BULB/TIME.....	72
Função do Botão	72
Função Seletor	72
Função Seletor Modo	73

G

Grelha Visível	74
Guia ao Vivo	31, 80
Guia de Modos	74

H

HDMI	73
------------	----

I

iAUTO (Modo iAuto).....	17, 19
Iluminad. AF.....	72
Imprimir.....	92
Informação dpi.....	77
ISO	56, 75
ISO Auto	75

L

Leitura AEL	75
Ligação a Smartphone	69
Live TIME	75
LIVE TIME	27
Livro De Endereços	89, 90
Luz LCD.....	74

M

M (Disparo manual)	26
Mapeamento de Pixéis	103
Medição	54
MF	80
Modo AF	55, 72
Modo Art LV	74
Modo Fotografia	48, 60
Modo 	78
Modo USB	74
MTP.....	97

N

Nome Fich	77
Núm. de Pixéis	76

O

O Meu OLYMPUS PENPAL.....	90
---------------------------	----

P

P (Disparo de programação).....	24
Partilha OLYMPUS PENPAL	88, 90
Passo EV	75
Passo ISO	75
Prior. Disp. C	73
Prior. Disp. S.....	73
Priorid. I.S. objetiva	73
Proteg. Repos.....	68, 90

R

Red Ruído.....	75
Redução da cintilação	74
Reiniciar Obj.	72
Repor/Meumodo.....	60
Repr Vídeo	40
Reserva de impressão 	91
Rodar.....	41

S

S (Disparo com prioridade ao diafragma)	26
Saída Vídeo.....	73
Sobreposição de imagens.....	68
Super painel de controlo.....	84

T

Tamanho Cópia Imag	90
Teleconversor de vídeo	87
Teleconversor Digital	65, 80
Temporiz. BULB/TIME	75
Todos WBZ	77

U

Utiliz. Mem. Álbum.....	90
-------------------------	----

V

Ver Grav	70
Vídeo Com 	57, 78
Volume de Gravação.....	78



<http://www.olympus.com/>

OLYMPUS EUROPA HOLDING GMBH

Instalações: Consumer Product Division
Wendenstrasse 14 – 18, 20097 Hamburgo, Alemanha
Tel.: +49 40 – 23 77 3-0/Fax: +49 40 – 23 07 61
Entrega de mercadorias: Modul H, Willi-Bleicher Str. 36, 52353 Düren, Alemanha
Correio: Postfach 10 49 08, 20034 Hamburgo, Alemanha

Assistência Técnica ao Cliente Europeu:

Consulte a nossa página de Internet em <http://www.olympus-europa.com>
ou contacte-nos através do NÚMERO DE TELEFONE GRÁTIS*. **00800 – 67 10 83 00**

para Áustria, Bélgica, Dinamarca, Finlândia, França, Alemanha, Luxemburgo,
Holanda, Noruega, Portugal, Espanha, Suécia, Suíça e Reino Unido.

* Tenha em atenção que algumas empresas/serviços de telefones (móveis) não
permitem o acesso ou requerem um prefixo adicional para números +800.

Para todos os países europeus não indicados e caso não consiga obter ligação
através dos números supracitados, por favor, use os seguintes

NÚMEROS A COBRAR: **+49 180 5 – 67 10 83** ou **+49 40 – 237 73 4899**.

A nossa assistência técnica ao cliente está disponível das 9 h às 18 h MET (Segunda a Sexta).

Distribuidores autorizados

Portugal: **OLYMPUS Portugal, SA**
Rua Prof. Orlando Ribeiro, 5 B
Telheiras
1600-796 Lisboa
Tel: +351 217 543 280