

OLYMPUS

CÁMARA DIGITAL OLYMPUS PEN E-PL9 MANUAL DE INSTRUCCIONES

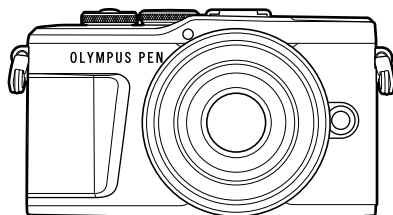

Contenido

Índice rápido de tareas

1. Preparación
2. Toma
3. Reproducción
4. Funciones del menú
5. Conexión de la cámara a un smartphone
6. Conexión de la cámara a un ordenador y a una impresora
7. Precauciones
8. Información
9. PRECAUCIONES DE SEGURIDAD



Nº de modelo : IM008

- Le agradecemos la adquisición de esta cámara digital Olympus. Antes de empezar a usar su nueva cámara, lea atentamente estas instrucciones para obtener un máximo rendimiento y una mayor duración. Guarde este manual en un lugar seguro para futuras consultas.
- Antes de tomar fotografías importantes, le recomendamos que realice varias tomas de prueba para familiarizarse con el uso de su cámara.
- Las ilustraciones de cámara y de pantalla que contiene este manual fueron concebidas durante la etapa de desarrollo del producto. Por lo tanto, pueden existir diferencias entre las ilustraciones y el aspecto final del producto real.
- El contenido variará en caso de que se realicen adiciones y/o modificaciones de las funciones debido a una actualización del firmware de la cámara. Para obtener la información más reciente, visite la página Web OLYMPUS.

Índice rápido de tareas	7
Nombre de las piezas	12
Preparación	14
■ Desembalaje del contenido de la caja	14
■ Carga e inserción de la batería	15
■ Inserción de la tarjeta	17
Extracción de la tarjeta	17
■ Colocación de un objetivo en la cámara	18
■ Encendido de la cámara	20
■ Configuración inicial	21
■ La cámara muestra texto ilegible/no en el idioma seleccionado	23
Toma	24
■ Visualizaciones de información durante la toma	24
Conmutación de la visualización de información	26
■ Selección de un modo de disparo y toma de fotos	27
Tipos de modos de toma	27
■ Tomas de ángulo alto y ángulo bajo	29
■ Cambiar pantallas con el botón  (acceso directo)	30
■ Permitir que la cámara seleccione los ajustes (modo AUTO)	31
■ Disparo en el modo de escena (modo SCN)	33
Tipos de modos de escena	33
■ Disparo en el modo de fotografía avanzada (modo AP)	37
Opciones del modo AP	37
[Live Composite]: Fotografía Live Composite	38
[Time en directo]: Fotografía en Tiempo Real	39
[Exposición múltiple]: Disparar exposiciones múltiples.....	40
[HDR]: Tomar fotos compuestas con HDR.....	41
Modo [Silenc.♥].....	42
Captura de panorámicas	43
[Comp. trapecio]	44
[Horquillado de exposición auto]: Variación de la exposición en una serie de tomas.....	45
[Horquillado de enfoque]: Variación de la distancia de enfoque en una serie de tomas	46
■ Utilización de filtros artísticos (modo ART)	47
Tipos de filtros artísticos	48
Uso de [Color Parcial].....	49
■ Permitir que la cámara seleccione la apertura y la velocidad de obturación (modo de programa)	50
■ Selección de la apertura (modo de prioridad de apertura)	51
■ Selección de la velocidad de obturación (modo de prioridad de obturación)	52

Selección de apertura y velocidad de obturación (modo manual).....	53	Uso del flash (fotografía con flash).....	71
Fotografiado con exposición prolongada (BULB/LIVE TIME)	54	Fotografía secuencial/con disparador automático	73
Modo Live Composite (compuesta de campo claro y oscuro)	55	Invocación de las opciones de toma.....	74
Toma con las operaciones de pantalla táctil	56	Opciones de procesamiento (Modo Fotografía).....	76
Grabación de vídeos en los modos de disparo de fotografías.....	57	Cambio de la sensibilidad ISO (ISO).....	77
Grabación de vídeos en el modo vídeo	58	Ajuste del color (BB (balance de blancos)).....	78
Opciones del modo Vídeo	59	Selección de un modo de enfoque (Modo AF).....	79
Efectos de vídeo.....	60	Ajuste de las proporciones de la imagen.....	81
Creación de películas a partir de vídeos.....	62	Selección de la calidad de imagen (Calidad de imagen estática, ).....	81
Grabación de vídeos	62	Selección de la calidad de imagen (Calidad de vídeo, ).....	82
Creación de una nueva serie de Mis vídeos	62	Añadir efectos a un vídeo.....	85
Eliminación de un minivideo de Mis vídeos	63	Ajuste de la salida del flash (control de intensidad del flash).....	86
Edición de “Mis vídeos”	63	Reducción de las vibraciones de la cámara (Estabil Imag.).....	87
Grabación de vídeos a cámara lenta.....	65	Establecimiento de ajustes precisos en el balance de blancos (compensación de BB).....	88
Uso de la función silenciadora al tomar un vídeo.....	65	Selección del modo de medición de brillo (Medición)....	89
Toma de fotos en el modo de autorretrato	66	Realización de ajustes precisos en la nitidez (Nitidez)	89
Uso de varios ajustes	68	Realización de ajustes precisos en el contraste (Contraste).....	90
Control de la exposición (Exposición ).....	68	Realización de ajustes precisos en la saturación (Saturación)....	90
Zoom digital (Teleconvertidor digital)	68	Realización de ajustes precisos en el tono (Gradación).....	91
Selección del modo de área de AF (ajustes de áreas de AF).....	69		
Ajuste del área de AF	69		
AF con prioridad al rostro/AF con prioridad al ojo	70		

Aplicación de efectos de filtro a fotografías monotono (Filtro de color)	91
Ajuste del tono de una imagen monotono (Color monocromático).....	92
Ajuste de los efectos i-Enhance (Efecto).....	92
Ajuste del formato de reproducción del color (Espac. Color).....	93
Cambio del brillo de las luces y sombras (Control de luces y sombras)....	94
Asignación de funciones a los botones (Función Botón)	95

Reproducción 98

Visualización de información durante la reproducción98

Información sobre las imágenes reproducidas.....	98
Conmutación de la visualización de información.....	99

Visualización de fotografías y vídeos 100

Visualización del índice/visualización del calendario....	101
Visualización de fotografías....	101
Visionado de vídeos	103
Protección de imágenes.....	103
Borrado de una imagen	103
Ajuste de una orden de transferencia en las imágenes (Orden de compartir)	104
Cancelar una orden de compartir.....	104
Selección de imágenes (On, Borrar Selec., Orden comp. selett.)	104
Grabación de sonido	105

Reproducción de audio.....	105
Visualización de Mis vídeos ...	105
Añadición de fotografías a Mis vídeos	106
Eliminación de vídeos de Mis vídeos.....	106
Desplazamiento de panorámicas.....	106
Uso de la pantalla táctil107	
Reproducción a pantalla completa.....	107
Reproducción de Índice/Mis vídeos/Calendario.....	107
Selección y protección de imágenes.....	108
Visualización de fotos en el modo autorretrato.....	108

Funciones del menú 109

Operaciones básicas del menú.....109

Uso del Menú de disparo 1/ Menú de disparo 2..... 110

Retorno a los ajustes predeterminados (Rest.).....	110
Opciones de procesamiento (Modo Fotografía).....	111
Zoom digital (Teleconvertidor digital)	111
Mejorar el enfoque en entornos oscuros (Iluminador AF)	111
Selección de una velocidad de zoom (📷 Veloc. zoom electr.).....	112
Toma automática a intervalos fijos (Disparo interv./ Interv.) ...	112
Toma de fotografías con flash controlado por mando a distancia inalámbrico (⚡ Modo RC)	113

■ Uso del Menú Vídeo	114
■ Uso del menú de reproducción	115
Girar imágenes (f)	115
Edición de fotografías (Edición)	115
Almacenamiento de una imagen de un vídeo (Captura imag. en vídeo).....	117
Recorte de vídeos (Recortar vídeos).....	118
Cancelación de todas las protecciones	118
■ Uso del menú de ajustes	119
Formateo de la tarjeta (Config. Tarj.)	120
Eliminación de todas las imágenes (Config. Tarj.)	120
Selección de un idioma ().....	120
■ Uso de los menús personalizados	121
A AF/MF	121
B Botón/Dial	121
C1 Disp./■) / PC	122
C2 Disp./■) / PC	122
D1 Exp/ISO/BULB	123
D2 Exp/ISO/BULB	123
E ⚡ Pers.	124
F ←/BB/Color	124
G Grabar	125
H 📷 Utilidad	126
AEL/AFL	127
Asist MF	127
Añadir indicadores informativos	128

Visionado de las imágenes de la cámara en un TV	130
Velocidades de obturación cuando el flash se dispara.....	131
Combinaciones de tamaños de imagen JPEG y niveles de compresión	131

Conexión de la cámara a un smartphone 132

■ Configuración de los ajustes para la conexión a un smartphone	133
■ Ajustes inalámbricos cuando la cámara está apagada	134
■ Transferir imágenes a un smartphone	136
■ Carga automática de imágenes con la cámara apagada	136
■ Toma remota con un smartphone	137
■ Añadir datos de posición a las imágenes	137
■ Restauración de los ajustes de LAN inalámbrica/Bluetooth® ...	138
■ Cambiar la contraseña	138
■ Deshabilitación de LAN inalámbrica/Bluetooth®	139

Conexión de la cámara a un ordenador y a una impresora 140

- Conexión de la cámara a un ordenador..... 140
- Transferencia de fotografías a un ordenador 140
- Instalación del software para PC 141
- Instalación de OLYMPUS Digital Camera Updater..... 141
- Registro del usuario..... 141
- Impresión directa (PictBridge)..... 142
 - Impresión fácil 144
- Orden de impresión (DPOF) 145
 - Crear una orden de impresión 145
 - Eliminación de todas las fotografías o de las seleccionadas de la orden de impresión 146

Precauciones 147

- Batería y cargador..... 147
- Uso del cargador en el extranjero 148
- Tarjetas válidas..... 148
- Modo de grabación y tamaño de archivo/número de fotografías almacenables..... 149
- Objetivos intercambiables..... 150
- Unidades de flash externas designadas para el uso con esta cámara..... 151
 - Toma de fotografías con flash controlado por mando a distancia inalámbrico..... 151

- Otras unidades de flash externas..... 153
- Cuadro del sistema 154
- Limpieza y almacenamiento de la cámara..... 156
 - Limpieza de la cámara 156
 - Almacenamiento..... 156
 - Limpieza y revisión del elemento de captación de imagen..... 156
 - Mapeo de píxeles - Verificación de las funciones de procesamiento de imágenes 157

Información 158

- Consejos e información sobre la captura de fotografías..... 158
- Códigos de error 162
- Predeterminados 165
- Especificaciones 169

PRECAUCIONES DE SEGURIDAD 172

- PRECAUCIONES DE SEGURIDAD..... 172

Índice 182

Fotografiado



Simplemente realiza tomas sin hacer configuraciones difíciles	▶ Modo AUTO (AUTO)	31
Realizar tomas como se quiera sin necesidad de conocer términos técnicos	▶ Menú Guiado	31
Toma de autorretratos	▶ Auto-retratos	66
Tomar fotos con estilo	▶ Filtro artístico	47
Adaptación rápida de los ajustes a la escena	▶ Modo de escena (SCN)	33
Toma de imágenes sobre un fondo borroso	Menú Guiado	31
	▶ Fotografiado con prioridad de apertura	51
Toma de vistas nocturnas	Noche+Retrato (SCN)	33
	▶ Escenas nocturnas (SCN)	34
	Cielo estrellado (SCN)	34
Fotografía de fuegos artificiales	Fueg.Artif. (SCN)	34
	Time en directo (LAP)	39
	▶ Live Composite (LAP)	38
	Live Composite (M)	55
	Fotografía bulb/con lapso de tiempo (M)	54
Fotografiar estelas de luz	Estela de luz (SCN)	34
	Time en directo (LAP)	39
	▶ Live Composite (LAP)	38
	Live Composite (M)	55
	Fotografía bulb/con lapso de tiempo (M)	54
Ajuste del brillo de luces y sombras	Menú Guiado	31
	▶ Compensación de exposición	68
Tomar fotos con el flash	▶ Fotografía con flash	71
Tomar fotografías sin el flash	▶ Sensibilidad ISO	77
Reducción de la vibración de la cámara	Estabil Imag.	87
	▶ Disparador automático	73

Fotografiado de un objeto a contraluz	▶	Fotografiado con flash	71
		Contraluz HDR (SCN)	35
		Gradación (Modo Fotografía)	91
		Medición de puntos	89
Uso del disparador automático	▶	Disparador automático	73
Fotografiado secuencial	▶	Fotografiado secuencial	73
Cambio de las proporciones de la imagen	▶	Proporciones de la imagen	81
Cambiar el color de la foto	▶	Menú Guiado	31
		Modo Fotografía	76
		Balance de blancos	78
Procesado de fotografías para adaptarse al objeto/Toma de fotografías monotonas	▶	Modo Fotografía	76
		Filtro artístico (ART)	47
Toma de fotografías que detienen el sujeto en movimiento o que transmiten una sensación de movimiento	▶	Menú Guiado	31
		Modo de escena (SCN)	33
		Fotografiado con prioridad de obturación	52
Cuando la cámara no enfoca al sujeto/Enfocar un área determinada	▶	Toque AF (Uso de la pantalla táctil)	56
		Ajustes de áreas de AF	69
		Marco de zoom AF/zoom AF	97
Enfoque de un pequeño punto en el cuadro/confirmación de enfoque antes de disparar	▶	Marco de zoom AF/zoom AF	97
Mantener enfocado un objeto en movimiento	▶	C-AF+TR (rastreo AF)	80
Enfoque y toma de un objeto en movimiento	▶	C-AF	79
Creación de películas de estilo comercial	▶	Mis vídeos	62
Reducir el ruido en la imagen (granulado)	▶	Reduc. Ruido	123
Optimización del monitor/ajuste del matiz del monitor	▶	Ajuste del brillo del monitor	119
		Extend. LV	122
Comprobación de la orientación horizontal o vertical antes de la toma	▶	Indicador de nivel	26
Fotografías con una composición deliberada	▶	Cuadrícula	122
Conservación de energía de la batería	▶	Modo reposo	126

Aumento del número de fotografías que se pueden hacer	▶ Modo de calidad de fotografía	81
Uso de un control remoto	▶ Toma remota con un smartphone	137
Fotografiado sin el ruido del obturador	▶ Silenc.[▼] (SCN)	35
	▶ Silenc.[▼] (AP)	42
Aumentar el zoom para que el sujeto llene más el encuadre	▶ Teleconvertidor digital	68
Mejorar las complejiones	▶ e-Portrait de un toque	66
	▶ Retrato (Modo Fotografía)	76
	▶ e-Retrato (Modo Fotografía)	76
	▶ Modo de escena (SCN)	33

Reproducción/Retoque



Visualización de imágenes en un televisor	▶ HDMI	122
	▶ Reproducción en un TV	130
Visualización de reproducción de diapositivas con música de fondo	▶ Reproducción de diapositivas	102
Iluminación de las sombras	▶ Aj Sombra (Edición JPEG)	116
Corrección de ojos rojos	▶ Cor.O.Rojo (Edición JPEG)	116
Impresión de manera sencilla	▶ Crear una orden de impresión	145
	▶ Impresión directa	142
Visualización de imágenes en un smartphone	▶ Transferencia de imágenes a un smartphone	136
Cargar imágenes automáticamente en un smartphone	▶ Cargar imágenes automáticamente con la cámara desactivada.	136
Adición de datos de localización a imágenes	▶ Adición de datos de localización a imágenes	137





Ajustes de la cámara



Sincronización de fecha y hora	▶ Ajuste de fecha/hora	21
Recuperación de los ajustes predeterminados	▶ Rest.	110
Cambio del idioma de visualización del menú	▶	120
Apagado del sonido de enfoque automático	▶ (Aviso acústico)	122
	▶ Silenc. [▼] (SCN)	35
	▶ Silenc. [▼] (AP)	42

Indicaciones usadas en este manual

Los siguientes símbolos se utilizan en todo el manual.

	Símbolos que designan los botones (respectivamente los botones de flecha arriba, abajo, izquierda y derecha) para presionar en las teclas de control (P. 13).
 Notas	Cuestiones que deben tenerse en cuenta al usar la cámara.
 Consejos	Información útil y consejos que le ayudarán a obtener el máximo rendimiento de su cámara.
	Páginas de referencia que describen detalles o informaciones relacionadas.

Nombre de las piezas

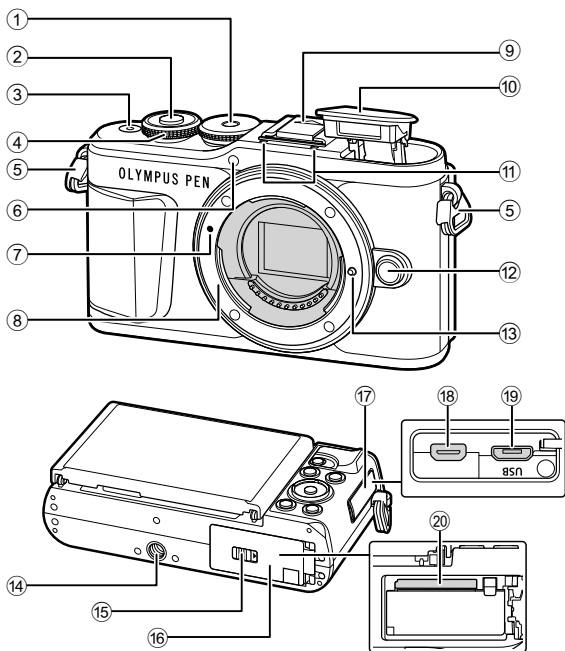

- | | |
|--|--|
| ① Dial de modo.....P. 27 | ⑪ Micrófono estéreo..... P. 105, 114, 116 |
| ② Botón disparadorP. 28 | ⑫ Botón de liberación del objetivo.....P. 19 |
| ③ Botón ON/OFF (encendido/
apagado).....P. 20 | ⑬ Patilla de bloqueo del objetivo |
| ④ Mando de control (☺)
..... P. 50-53, 68, 71, 100 | ⑭ Rosca para trípode |
| ⑤ Enganche para correaP. 14 | ⑮ Cierre del compartimento de la batería/
tarjeta.....P. 15, 17 |
| ⑥ LED del disparador automático/
iluminador AF..... P. 73/P. 111 | ⑯ Tapa del compartimento de la batería/
tarjeta.....P. 15, 17 |
| ⑦ Marca de fijación del objetivoP. 18 | ⑰ Tapa del conector |
| ⑧ Montura (retire la tapa del cuerpo de la
cámara antes de colocar el objetivo) | ⑱ Microconector HDMI.....P. 130 |
| ⑨ Tapa de la zapata | ⑲ Conector micro-USB.....P. 140, 142 |
| ⑩ Flash interno.....P. 71 | ⑳ Ranura de la tarjetaP. 17 |

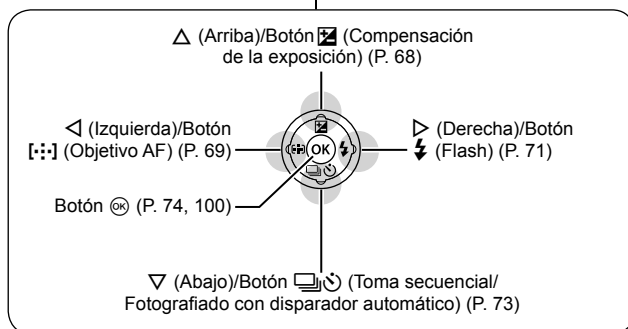
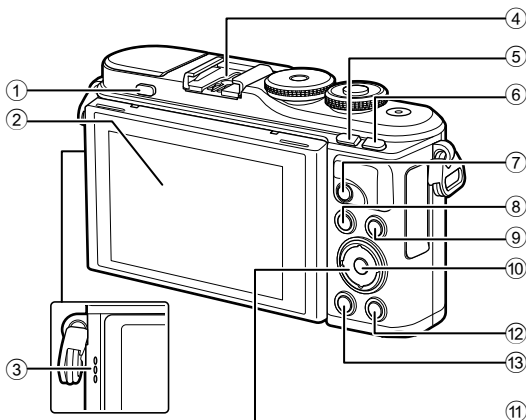

- | | |
|---|---|
| ① Botón de apertura del flashP. 71 | ⑦ Botón (video) P. 57/P. 104 |
| ② Monitor (pantalla táctil)P. 24, 56, 74, 98, 107 | ⑧ Botón MENUP. 109 |
| ③ Altavoz | ⑨ Botón INFOP. 26, 99, 128 |
| ④ Zapata de contactoP. 151 | ⑩ Botón P. 74, 100 |
| ⑤ Botón (acceso directo) P. 30/P. 101 | ⑪ Teclas de control* (△ ▽ ◀ ▶)P. 21, 69–73, 100 |
| ⑥ Botón Fn/QP. 95/P. 68, 101 | ⑫ Botón (reproducción)P. 100 |
| | ⑬ Botón (borrar)P. 103 |

* En este manual, los iconos △ ▽ ◀ ▶ representan operaciones ejecutadas con las teclas de control.

1 Preparación

Desembalaje del contenido de la caja

Se incluyen los siguientes elementos con la cámara.
Si falta algún elemento o está dañado, póngase en contacto con el distribuidor al que haya comprado la cámara.



Cámara



Tapa de la cámara



Correa

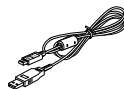

Cable USB
CB-USB12



Batería de ión-litio
BLS-50



Cargador de batería
de ión-litio BCS-5

- Manual básico (Basic Manual)
- Tarjeta de garantía

Colocación de la correa

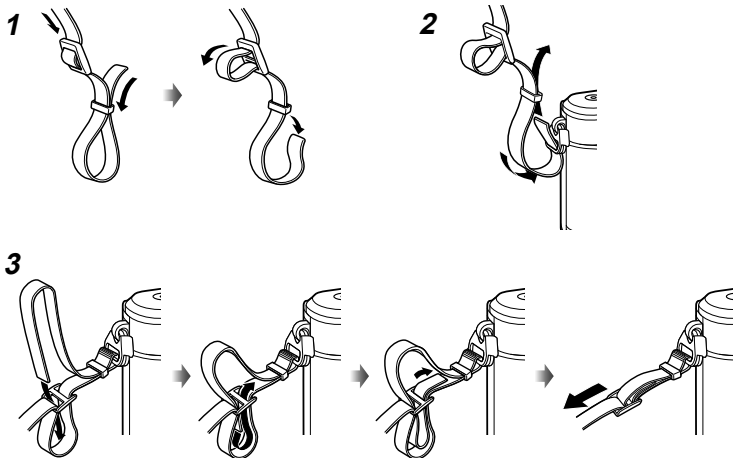

- Acople la correa en el otro lado de la misma manera.
- Por último, tire de la correa con firmeza, asegurándose de que quede bien sujeta.

Carga e inserción de la batería

1 Carga de la batería.

Indicador de carga

Carga en progreso	Se ilumina en naranja
Carga completada	Off
Error de carga	Parpadea en naranja

(Tiempo de carga: Hasta aprox. 3 horas y 30 minutos)

- Una vez completada la carga, desenchufe el cargador.

2 Apertura de la tapa del compartimento de la batería/tarjeta.

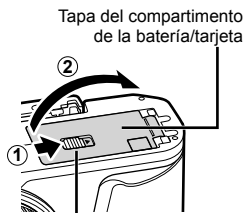

Cierre del compartimento de la batería/tarjeta

3 Colocación de la batería.

- Utilice solo baterías BLS-50 (P. 14, 171).

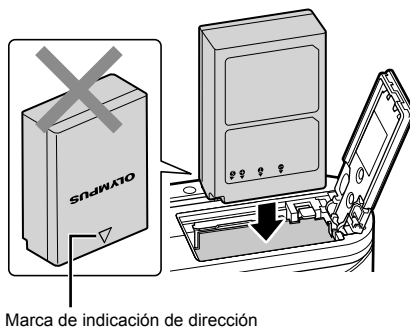

Marca de indicación de dirección

Extracción de la batería

Apague la cámara antes de abrir o cerrar la tapa del compartimento de la batería/tarjeta. Para retirar la batería, primero empuje el botón de bloqueo de la batería en la dirección de la flecha y, a continuación, retírela.

- No retire la batería mientras se visualiza el indicador de escritura de la tarjeta (P. 24).
- Si es incapaz de extraer la batería, póngase en contacto con un distribuidor o centro de servicio autorizado. No use la fuerza.

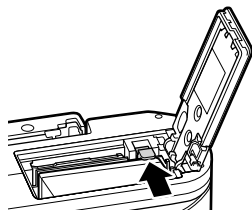

Notas

- Se recomienda reservar una batería de repuesto para tomas efectuadas durante períodos prolongados por si acaso la batería se agota.
- La cámara no está equipada con un cargador incorporado y no puede volver a cargarse por medio de una conexión USB.
- Consulte también el apartado "Batería y cargador" (P. 147).

Inserción de la tarjeta

En este manual, todos los dispositivos de almacenamiento se describen como "tarjetas".

Pueden utilizarse con esta cámara los siguientes tipos de tarjetas de memoria SD (disponible en comercios): SD, SDHC, SDXC, y Eye-Fi.

Con esta cámara debe formatear las tarjetas antes de utilizarlas por primera vez o tras utilizarlas con otras cámaras u ordenadores.  "Formateo de la tarjeta (Config. Tarj.)" (P. 120)

1

Preparación

Tarjetas Eye-Fi

Consulte el apartado "Tarjetas válidas" (P. 148) antes de utilizar estas tarjetas.

1 Colocación de la tarjeta.

- Abra la tapa del compartimento de la batería/tarjeta.
- Empuje la tarjeta hacia el interior de la ranura hasta que quede bloqueada.
 "Tarjetas válidas" (P. 148)

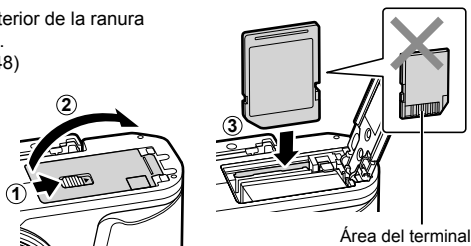

- Apague la cámara antes de meter o sacar la batería o la tarjeta.
- No inserte a la fuerza una tarjeta dañada o deformada. Esto podría dañar la ranura de la tarjeta.

2 Cierre de la tapa del compartimento de la batería/tarjeta.

- Asegúrese de que el compartimento de la batería/tarjeta esté cerrado antes de usar la cámara.

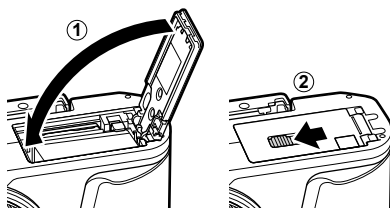

Extracción de la tarjeta

Pulse ligeramente la tarjeta insertada, y ésta saldrá hacia afuera. Extraiga la tarjeta.

- No retire la tarjeta mientras se visualiza el indicador de escritura de la tarjeta (P. 24).

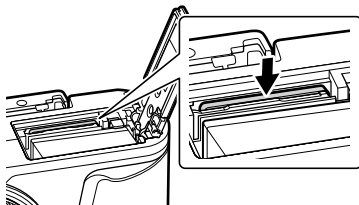

Colocación de un objetivo en la cámara

- 1 Quite la tapa trasera del objetivo y la tapa de la cámara.

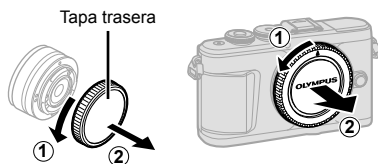

- 2 Alinee la marca de fijación del objetivo (roja) de la cámara con la marca de alineación (roja) del objetivo y, a continuación, inserte el objetivo en el cuerpo de la cámara.



- 3 Gire el objetivo en el sentido de las agujas del reloj hasta que se oiga un chasquido (dirección indicada por la flecha ③).



- Asegúrese de que la cámara esté apagada al poner o quitar el objetivo.
- No pulse el botón de liberación del objetivo.
- No toque las partes internas de la cámara.

■ Retirada de la tapa del objetivo

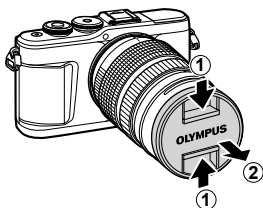

■ Extracción del objetivo de la cámara

Asegúrese de que la cámara esté apagada al quitar el objetivo. Mientras pulsa el botón de liberación del objetivo, gire el objetivo en la dirección de la flecha.

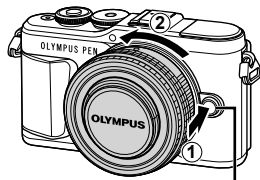

Botón de liberación del objetivo

Objetivos intercambiables

Consulte el apartado "Objetivos intercambiables" (P. 150).

Encendido de la cámara

- 1 Pulse el botón **ON/OFF** (encendido/apagado) para encender la cámara.
 - Al encender la cámara, se encenderá el monitor.

■ Botón ON/OFF (encendido/apagado)

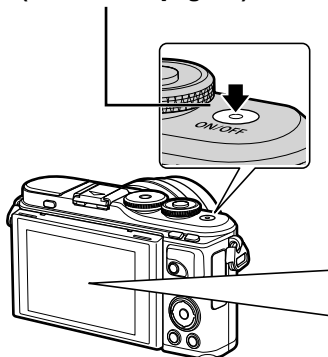

■ Monitor



Nivel de batería

Se visualiza el icono de nivel de carga de la batería.

- (verde): La cámara está lista para la toma.
- (verde): La batería no está llena.
- (verde): La batería tiene poca carga.
- (parpadea en rojo): Recargue la batería.



Modo de reposo de la cámara

Si no se realiza ninguna acción durante un minuto, la cámara entrará en el modo de "reposo" (stand-by), apagando el monitor y cancelando todas las acciones. La cámara se activa de nuevo al tocar cualquier botón (el botón disparador, el botón , etc.). La cámara se apagará automáticamente si se deja en modo de reposo durante 5 minutos. Encienda otra vez la cámara antes de usarla. Puede seleccionar durante cuánto tiempo permanecerá la cámara inactiva antes de acceder al modo de espera.  [Modo reposo] (P. 126)

Configuración inicial

Después de encender la cámara por primera vez, lleve a cabo la configuración inicial seleccionando un idioma y ajustando el reloj de la cámara.

- La información de fecha y hora está grabada en la tarjeta junto con las imágenes.
- El nombre del archivo también está incluido junto con la información referente a la fecha y hora. Asegúrese de ajustar la fecha/hora correcta antes de utilizar la cámara. Algunas funciones no pueden utilizarse si no se han ajustado la hora y la fecha.

- 1 Pulse el botón **OK** cuando visualice el diálogo de configuración inicial solicitándole la selección de un idioma.

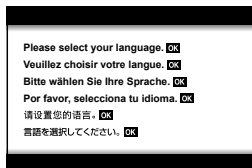

- 2 Marque el idioma deseado usando el dial de control o los botones **△ ▽ ◀ ▶** en las teclas de control.

- El diálogo de selección de idioma posee dos páginas de opciones. Use el dial de control o los botones **△ ▽ ◀ ▶** de las teclas de control para mover el cursor entre páginas.

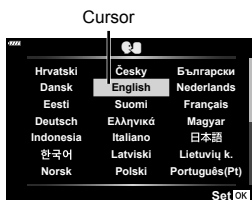

- 3 Pulse el botón **OK** cuando el idioma deseado aparezca resaltado.

- Si pulsa el botón disparador antes de pulsar el botón **OK**, la cámara saldrá del modo de disparo y no seleccionará ningún idioma. Puede realizar la configuración inicial apagando y volviendo a encender la cámara para visualizar el diálogo de configuración inicial y repetir el proceso desde el paso 1.
- Podrá cambiar el idioma en cualquier momento desde el **Y** menú de ajustes.
 "Selección de un idioma (Y)" (P. 120)



- 4** Ajuste la fecha, la hora y el formato de fecha.
- Use los botones <|> en las teclas de control para marcar elementos.
 - Use los botones Δ ▽ en las teclas de control para cambiar el elemento marcado.
 - El reloj puede ajustarse en cualquier momento desde el ⚙️ menú de ajustes. ⚙️ [🕒] (P. 119)

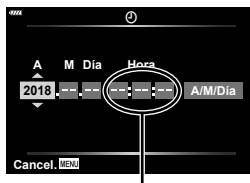

La hora se visualiza mediante un reloj de 24 horas.

5 Complete la configuración inicial.

- Pulse el botón **OK** para ajustar el reloj.
- Si se extrae la batería de la cámara y la cámara no se utiliza durante un tiempo, la hora y la fecha se pueden restablecer a los valores predeterminados en fábrica.
- Puede que sea necesario ajustar la velocidad de grabación de imágenes antes de filmar vídeos. ⚙️ [Velocidad de vídeo] (P. 114)

Apagar la cámara

Pulse el botón **ON/OFF** para apagar la cámara. Consulte la página 134 para obtener información sobre cómo proceder si la cámara muestra el diálogo indicado en la imagen.

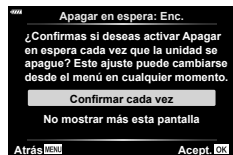
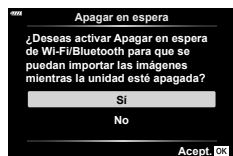

La cámara muestra texto ilegible/no en el idioma seleccionado

Si las pantallas de la cámara aparecen en un idioma desconocido o usan caracteres imposibles de leer, es posible que haya seleccionado accidentalmente el idioma equivocado en el diálogo de selección de idioma. Siga los pasos indicados a continuación para cambiar el idioma.

- 1 Pulse el botón **MENU** para visualizar los menús.
- 2 Resalte la pestaña **?** usando Δ / ∇ y pulse el botón **OK**.

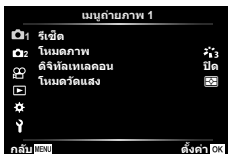

- 3 Resalte [**?**] usando Δ / ∇ y pulse el botón **OK**.
- 4 Resalte el idioma deseado usando Δ / ∇ / \leftarrow / \rightarrow y pulse el botón **OK**.



Visualizaciones de información durante la toma

Visualización del monitor durante la fotografía

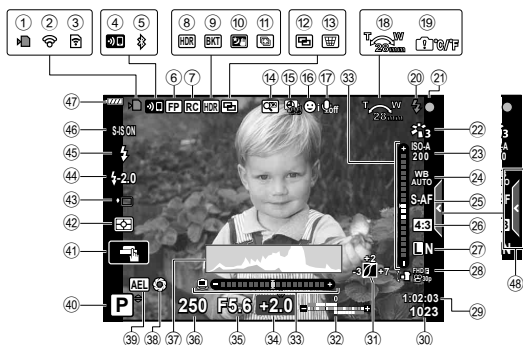

- | | | | |
|----|---|----|--|
| 1 | Indicador de escritura de la tarjeta...P. 17 | 24 | Balace de blancosP. 78 |
| 2 | Conexión a través de LAN inalámbricaP. 132–139 | 25 | Modo AFP. 79 |
| 3 | Carga de Eye-Fi en curso.....P. 126 | 26 | ProporciónP. 81 |
| 4 | Inicio de conexión de LAN inalámbricaP. 132–139 | 27 | Calidad de imagen (fotografías)P. 81 |
| 5 | Conexión a través de BluetoothP. 132–139 | 28 | Modo de grabación (vídeos).....P. 82 |
| 6 | Flash Super FP.....P. 151 | 29 | Tiempo de grabación disponible |
| 7 | Modo RC.....P. 151 | 30 | Número de fotografías almacenables.....P. 149 |
| 8 | HDRP. 41 | 31 | Control de luces y sombrasP. 94 |
| 9 | Horquillado de exposición autoP. 45 | 32 | Arriba: control de intensidad del flashP. 86 |
| 10 | Horquillado de enfoqueP. 46 | | Abajo: compensación de la exposición.....P. 68 |
| 11 | Cielo estrellado.....P. 34 | 33 | Indicador de nivel.....P. 26 |
| 12 | MultienfoqueP. 36 | 34 | Valor de compensación de la exposición.....P. 68 |
| 13 | Exposición múltiple.....P. 40 | 35 | Valor de aperturaP. 50–53 |
| 14 | Compensación trapezoidalP. 44 | 36 | Velocidad de obturaciónP. 50–53 |
| 15 | Teleconvertidor digitalP. 111 | 37 | HistogramaP. 26 |
| 16 | Fotografiado con disparo a intervalosP. 112 | 38 | Previsualización.....P. 96 |
| 17 | Prioridad al rostro/prioridad al ojo...P. 70 | 39 | Bloqueo AE.....P. 96, 127 |
| 18 | Sonido de vídeo.....P. 57, 105, 114, 116 | 40 | Modo de toma.....P. 27–61 |
| 19 | Dirección de operación del zoom/ Distancia focal | 41 | Funcionamiento táctil.....P. 56 |
| | | 42 | Modo de mediciónP. 89 |
| | | 43 | Fotografiado secuencial/Disparador automáticoP. 73 |
| | | | Toma silenciosaP. 42 |
| 20 | Aviso de temperatura interna | 44 | Control de intensidad del flashP. 86 |
| | °C/°F.....P. 163 | 45 | Modo de flashP. 71 |
| 21 | Flash.....P. 71 | 46 | Estabilizador de imagenP. 87 |
| | (parpadea: cargándose; se enciende: carga completada) | 47 | Nivel de batería.....P. 20 |
| 22 | Marca de confirmación AFP. 28 | 48 | Acceso a la guía rápidaP. 31 |
| 23 | Modo de fotografía.....P. 76, 111 | | |
| 24 | Sensibilidad ISOP. 77 | | |

Indicadores del monitor durante el modo de vídeo



49 Medidor del nivel de grabación.....P. 114

50 Pestaña de toma silenciosa.....P. 65

51 Modo de vídeo (exposición).....P. 85

52 Efecto de vídeo.....P. 60

Conmutación de la visualización de información

Puede cambiar la información que aparece en el monitor mientras fotografía mediante el botón **INFO**.

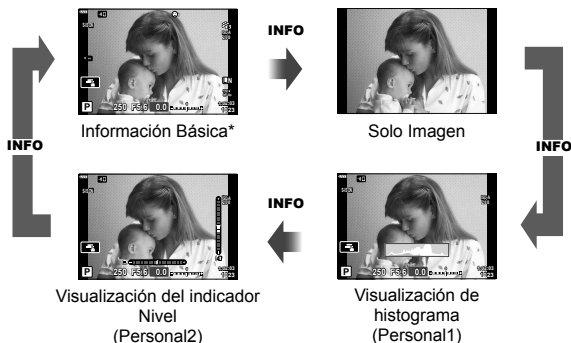
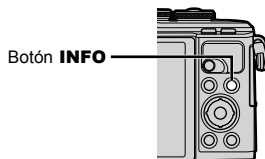

- * No se puede visualizar en el modo (modo de vídeo) a menos que la grabación esté en curso.
- Se pueden cambiar los ajustes de Personal1 y Personal2. [Ajustes de /Info] > [LV-Info] (P. 122)
- Las pantallas de visualización de información pueden cambiarse en cualquier dirección girando el dial de control mientras pulsa el botón **INFO**.

Visualización de histograma

Se muestra un histograma con la distribución del brillo en la imagen. El eje horizontal indica el brillo; el eje vertical el número de píxeles de cada brillo de la imagen. Durante los disparos, la sobreexposición se indica en rojo, la subexposición en azul y el rango medido con la medición puntual en verde.

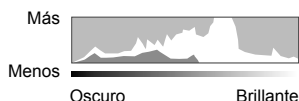

Visualización del indicador de nivel

Se indica la orientación de la cámara. La inclinación aparece indicada en la barra vertical, y la dirección del horizonte en la barra horizontal. La cámara está nivelada y a plomo cuando las barras se vuelven verdes.

- Utilice las señales del indicador de nivel como guía.
- El error en la pantalla se puede corregir por medio de la calibración (P. 126).

Selección de un modo de disparo y toma de fotos

Utilice el dial de modo para seleccionar el modo de toma y, a continuación, tome la imagen.

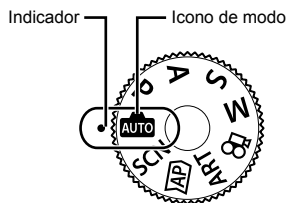

2

Toma

Tipos de modos de toma

Para más información sobre cómo usar los distintos modos de toma, consulte lo siguiente.

Modo de fotografiado	Descripción	
	La cámara selecciona automáticamente el modo de disparo más apropiado.	31
SCN	La cámara optimiza automáticamente los ajustes para el sujeto o la escena.	33
	Utilícelo para el acceso rápido a los ajustes de disparo avanzados.	37
ART	Puede disparar con el efecto de expresión artística añadido.	47
P	La cámara mide el brillo del sujeto y ajusta automáticamente la velocidad de obturación y la apertura para obtener los mejores resultados.	50
A	Usted selecciona la apertura y la cámara ajusta automáticamente la velocidad de obturación para obtener los mejores resultados.	51
S	Usted selecciona la velocidad de obturación y la cámara ajusta automáticamente la apertura para obtener los mejores resultados.	52
M	Usted selecciona tanto la apertura como la velocidad de obturación.	53
	Filme vídeos de diversos tipos.	58

Funciones que no se pueden seleccionar desde los menús

Cuando se utilizan las teclas de control, hay algunas funciones que no se pueden seleccionar desde los menús.

- Dichas funciones no se pueden configurar con el modo de fotografiado actual.
- Funciones que no se pueden configurar debido a un ajuste previo realizado en otra opción:
Ajustes tales como el modo de imagen no están disponibles cuando se gira el dial de modo a .

1 Para seleccionar un modo, gire el dial de modo.

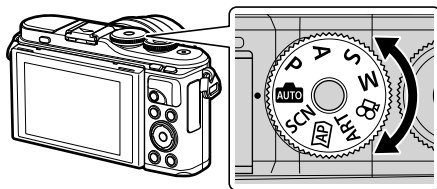

2 Encuadre la escena.

- Tenga cuidado de no obstruir el objetivo o el iluminador AF con sus dedos o con la correa de la cámara.



Posición paisaje

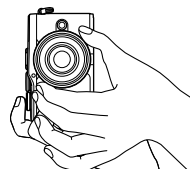

Posición retrato

3 Ajuste el enfoque.

- Sitúe al sujeto en el centro del monitor y pulse suavemente el botón disparador hasta bajarlo a la primera posición (pulse el botón disparador hasta la mitad). Aparecerá la marca de confirmación AF (●) y se mostrará un marco verde (área de AF) en el lugar enfocado.



Pulse el botón disparador hasta la mitad.



Área de AF

- Si la marca de confirmación AF parpadea, significa que el sujeto no está enfocado. (P. 158)

4 Suelte el botón disparador.

- Pulse el botón disparador a fondo (completamente).
- La cámara liberará el obturador y tomará una fotografía.
- La fotografía que tome aparecerá en el monitor.

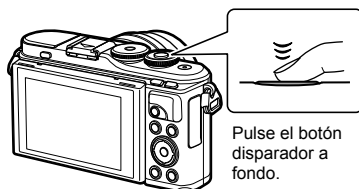

Pulse el botón disparador a fondo.

Notas

- Puede enfocar y capturar imágenes usando los controles táctiles.  "Toma con las operaciones de pantalla táctil" (P. 56)
- Para salir al modo de disparo desde los menús o la reproducción, pulse el botón disparador hasta la mitad.

Tomas de ángulo alto y ángulo bajo

Puede cambiar la orientación y el ángulo del monitor.

Ángulo inferior

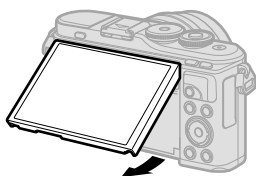

Ángulo superior

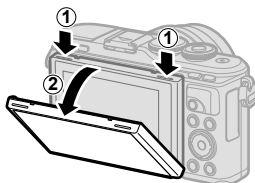

- 1 Presione el monitor hacia abajo.
- 2 Ajuste el ángulo del monitor.

Girar la pantalla: Precauciones

- Gire el monitor cuidadosamente dentro de los límites indicados. No utilice la fuerza; hacer caso omiso de esta precaución puede dañar los conectores.
- No toque las áreas indicadas en la ilustración. Si se hace caso omiso de esta precaución, podría dañar el producto o provocar un funcionamiento incorrecto.

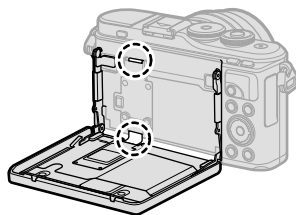



Notas

- Si gira el monitor podrá hacer selfies mientras previsualiza la toma.
📷 "Toma de fotos en el modo de autorretrato" (P. 66)

Cambiar pantallas con el botón (acceso directo)

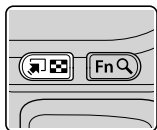
Pulse el botón  para cambiar a cada pantalla del modo de disparo seleccionado entre las tomas.



Botón  (acceso directo)

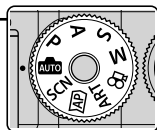
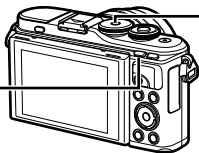

Dial de modo

AUTO

Menú Guiado (P. 31)



SCN

Modo de escena (P. 33)



AP

Modo de foto avanzado (P. 37)



ART

Modo de filtro artístico (P. 47)



P/A/S/M

Panel Super Control LV (P. 75)



V

Modo Vídeo (P. 58)



Permitir que la cámara seleccione los ajustes (modo AUTO)

La cámara configura los ajustes para adecuarse a la escena; todo lo que tiene que hacer es pulsar el botón del obturador. Ajuste el dial de modo en **AUTO**.

Uso de las guías rápidas

Utilice las guías rápidas (menú guiado) para ajustar fácilmente parámetros tales como el color, el brillo y el fondo borroso.

- 1 Pulse el botón para visualizar las guías rápidas.
 - Utilice Δ ∇ para resaltar un elemento de la guía rápida y pulse \odot para visualizar un control deslizante.



Elementos de la guía

- 2 Utilice Δ ∇ para posicionar el control deslizante y seleccione un nivel.

- Presione el botón \odot para guardar los cambios.
- Para salir, pulse el botón **MENU**.
- Al seleccionar [Consejos Fotográficos], use Δ ∇ para marcar el elemento y pulse el botón \odot para ver los detalles.
- El efecto del nivel seleccionado está visible en la pantalla.
Si se encuentra seleccionado [Fondo Borroso] o [Movimiento Escena], la pantalla volverá a la normalidad, pero el efecto seleccionado será visible en la fotografía definitiva.



Control deslizante

- 3 Para ajustar varias guías rápidas, repita los pasos 1 y 2.
 - En el elemento de la guía aparece una marca de selección para aquellas guías que ya hayan sido ajustadas.
 - [Fondo Borroso] y [Movimiento Escena] no pueden ajustarse al mismo tiempo.





- 4 Tome la fotografía.
 - Para cerrar las guías rápidas en pantalla, pulse el botón **MENU**.
 - Si se encuentra seleccionada [RAW] como calidad de imagen, ésta se ajustará automáticamente a **[L/N+RAW]**.
 - Los ajustes hechos con la guía rápida no afectan a la copia RAW.
 - Las imágenes podrían aparecer algo granuladas en algunos niveles de ajuste de la guía rápida.

- Algunos cambios de niveles de ajuste en la guía rápida podrían no apreciarse en el monitor.
- Cuanto más cerca esté el control deslizante [Movimiento Escena] a [Sujeto En Movimiento], menor será la velocidad de grabación de imágenes.
- El flash no se puede usar con una guía rápida activa.
- Una selección de ajustes en la guía rápida que exceda los límites de exposición de la cámara podría dar lugar a imágenes sobreexpuestas o subexpuestas.

Notas

- También se pueden utilizar los controles táctiles.

e-Retrato de un toque

Para permitir el e-Retrato de un toque de modo que la cámara suavice las complexiones de los sujetos de retrato, toque el icono  (e-Retrato de un toque) para activarlo (.

 "Toma con las operaciones de pantalla táctil" (P. 56)



Icono de e-Retrato de un toque

Disparo en el modo de escena (modo SCN)

La cámara optimiza automáticamente los ajustes para el sujeto o la escena.

- 1 Gire el dial de modo hasta **SCN**.

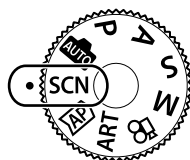

- 2 Utilice Δ ∇ \triangleleft \triangleright para resaltar una escena y pulse el botón OK .



- 3 Utilice \triangleleft \triangleright para resaltar un modo de escena y pulse el botón OK .

- Pulse el botón OK para seleccionar una escena diferente.













- 4 Tome la fotografía.











Notas





- También se pueden utilizar los controles táctiles.



Tipos de modos de escena

Tipo de sujeto	Modo de escena	Descripción
Personas	 Retrato	Adecuado para retratos. Destaca la textura de la piel.
	 e-Retrato	Suaviza el tono y la textura de la piel. Este modo es adecuado para visualizar imágenes en un TV de alta definición. La cámara graba dos imágenes: una imagen con el efecto aplicado y otra sin el efecto aplicado.
	 Pais.+Retr.	Adecuado para retratos que contienen un paisaje en el fondo. Los azules, los verdes y los tonos de piel se capturan maravillosamente.
	 Noche+Retrato	Adecuado para retratos con fondo nocturno. Eleve el flash (P. 71). Se recomienda el uso de un trípode y de un control remoto a través de OI.Share (P. 133, 137).
	 Niños	Adecuada para fotografías de niños y otros sujetos activos.

Tipo de sujeto	Modo de escena	Descripción
Escenas nocturnas	 Esc.Noct.	Adecuado para fotografías nocturnas con trípode. Se recomienda el uso de un trípode y de un control remoto a través de OI.Share (P. 133, 137).
	 Noche+Retrato	Adecuado para retratos con fondo nocturno. Eleve el flash (P. 71). Se recomienda el uso de un trípode y de un control remoto a través de OI.Share (P. 133, 137).
	 Cielo estrellado	Adecuado para realizar tomas de escenas nocturnas sin un trípode. Reduce la borrosidad al tomar escenas con poca luz o poco iluminadas. La cámara toma ocho exposiciones y las combina en una sola fotografía.
	 Fueg.Artif.	Adecuado para fuegos artificiales. Se recomienda el uso de un trípode y de un control remoto a través de OI.Share (P. 133, 137).
	 Estela de luz	<p>La cámara dispara automáticamente varias imágenes, toma solo las nuevas áreas brillantes, y las combina en una sola imagen.</p> <p>Con una exposición prolongada normal, una imagen de rastro de luz tal como el rastro de luz dejado por las estrellas con edificios brillantes suele ser demasiado brillante. Puede capturarlas sin sobreexposición mientras comprueba el progreso.</p> <p>Pulse el botón disparador para comenzar los disparos, a continuación, visualice los resultados cambiantes en la pantalla y vuelva a pulsar el botón disparador para finalizar los disparos una vez haya logrado los resultados deseados (máximo de 3 horas).</p> <p>Se recomienda el uso de un trípode y de un control remoto a través de OI.Share (P. 133, 137).</p> <ul style="list-style-type: none"> • Podrá acceder a los ajustes avanzados mediante la fotografía live composite (compuesta de campo claro y oscuro) en el modo M (P. 55).
Movimiento	 Deporte	Adecuado para tomas rápidas. La cámara tomará fotos mientras el botón disparador esté pulsado.
	 Niños	Adecuada para fotografías de niños y otros sujetos activos.
	 Barrido	Elija para desenfocar el fondo detrás de los objetos en movimiento. La cámara selecciona la velocidad de obturación óptima para barrer tomas en base al movimiento de la cámara.

Tipo de sujeto	Modo de escena	Descripción
Escenario	 Paisaje	Adecuado para paisajes.
	 Puesta Sol	Adecuado para puestas de sol.
	 Playa Y Nieve	Adecuado para fotografiar montañas nevadas, paisajes marinos al sol y otras escenas claras.
	 Panorama	Tome panoramas con un ángulo de visión de aproximadamente el doble que el de otros disparos. • Para más información sobre la toma de fotos usando esta función, consulte "Captura de panoramas" (P. 43), comenzando desde el paso 3.
	 Contraluz HDR	Apto para escenas de alto contraste. Cada vez que se presione el botón disparador, la cámara realizará 4 tomas y, a continuación, las fusionará en una sola imagen con la exposición correcta.
Interior	 Velas	Adecuada para fotografiar escenas iluminadas con velas. Los colores cálidos se conservan.
	 Silenc.[♥]	Deshabilite los sonidos y luces de la cámara en aquellas situaciones en las que puedan resultar molestos. • Para más información sobre la toma de fotos usando esta función, consulte "Modo [Silenc.[♥]]" (P. 42), comenzando desde el paso 2.
	 Retrato	Adecuado para retratos. Destaca la textura de la piel.
	 e-Retrato	Suaviza el tono y la textura de la piel. Este modo es adecuado para visualizar imágenes en un TV de alta definición. La cámara graba dos imágenes: una imagen con el efecto aplicado y otra sin el efecto aplicado.
	 Niños	Adecuada para fotografías de niños y otros sujetos activos.
	 Contraluz HDR	Apto para escenas de alto contraste. Cada vez que se presione el botón disparador, la cámara realizará 4 tomas y, a continuación, las fusionará en una sola imagen con la exposición correcta.

Tipo de sujeto	Modo de escena	Descripción
Primeros planos	 Macro	Adecuado para primeros planos.
	 Macronatural	Adecuado para primeros planos vívidos de flores o insectos.
	 Documentos	Adecuado para fotos de horarios u otros documentos. La cámara aumenta el contraste entre el texto y el fondo.
	 Multienfoque	La cámara toma ocho fotos, variando la distancia de enfoque con cada toma. <ul style="list-style-type: none"> Para más información sobre la toma de fotos usando esta función, consulte "[Horquillado de enfoque]: Variación de la distancia de enfoque en una serie de tomas" (P. 46), comenzando desde el paso 2.

- Para maximizar los beneficios de los modos de escena, algunos de los ajustes de las funciones de toma quedan desactivados.
- Al tomar fotografías capturadas con [e-Retrato], la grabación podría llevar cierto tiempo. Además, cuando el modo de calidad de imagen es [RAW], la imagen se graba en RAW+JPEG.
- No pueden grabarse películas usando [e-Retrato], [Cielo estrellado], [Panorama] o [Contraluz HDR].
- Las imágenes [Cielo estrellado] capturadas con [RAW] seleccionado para la calidad de imagen serán grabadas en formato RAW+JPEG, con el primer fotograma grabado como imagen RAW y la compuesta final como imagen JPEG.
- [Contraluz HDR] graba las imágenes HDR procesadas en formato JPEG. Cuando el modo de calidad de imagen está ajustado en [RAW], la imagen se graba en RAW+JPEG.
- En [Barrido], se visualiza  durante la detección de barrido, y se visualiza  cuando no se detecta nada.
- Cuando utilice un objetivo con interruptor de estabilizador de imagen en [Barrido], apague el interruptor.
Es posible que en condiciones de mucho brillo no se obtengan suficientes efectos de barrido. Utilice un filtro ND disponible en comercios especializados para facilitar la obtención de efectos.

Disparo en el modo de fotografía avanzada (modo **AP**)

Utilícelo para el acceso rápido a los ajustes de disparo avanzados.

- 1 Gire el dial de modo hasta **AP**.

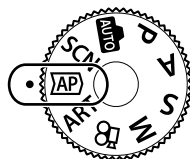

- 2 Utilice **<D>** para resaltar un modo AP.
 - Algunos modos ofrecen opciones adicionales accesibles mediante **∇**.















- 3 Pulse el botón **OK** para seleccionar el modo resaltado.
 - Pulse el botón **↔** para seleccionar un modo diferente. Si se visualizan opciones adicionales, pulse **△**.

Notas

- Compensación de la exposición (P. 68) y cambio de programa (P. 50) están disponibles en algunos modos AP.
- También se pueden utilizar los controles táctiles.

Opciones del modo AP

Modo AP	Descripción	
 Live Composite	Grabe estelas de luz de estrellas y otros objetos mientras mantiene el conjunto constante de la exposición.	38
 Time en directo	Seleccione para las fotos de fuegos artificiales y escenarios nocturnos. Haga exposiciones prolongadas a las velocidades de obturación seleccionadas.	39
 Exposición múltiple	Combine dos imágenes diferentes una encima de la otra.	40
 HDR	Capture los detalles en las altas luces y las sombras.	41
 Silenc.[♥]	Deshabilite los sonidos y luces de la cámara en aquellas situaciones en las que puedan resultar molestos.	42
 Panorama	Tome una serie de tomas que serán unidas para crear una fotografía gran angular. Seleccione ángulos de visualización de aproximadamente el doble () o cuádruple () en comparación con el ángulo de las tomas normales.	43
 Comp. trapecio	Corrija los efectos de la perspectiva en las fotos de paisajes o edificios.	44
 Horquillado de exposición auto	Cada vez que pulse el botón disparador, la cámara tomará una serie de fotos, variando la exposición con cada toma.	45
 Horquillado de enfoque	Cada vez que pulse el botón disparador, la cámara tomará una serie de ocho fotos, variando la distancia de enfoque con cada toma.	46

[Live Composite]: Fotografía Live Composite

Cree fotos que graben las estelas de luz de las estrellas y otros objetos sin cambiar el brillo del fondo; durante los disparos, los resultados cambiantes pueden visualizarse en la pantalla. Puede ajustar el balance de blancos o el modo de la fotografía y otros ajustes no disponibles con la opción "Estela de luz" del modo **SCN**.

- 1 Marque [Live Composite] en el menú del modo AP (P. 37) y pulse el botón .
- 2 Ajuste el enfoque.
 - Para reducir las borrosidades causadas por las sacudidas de la cámara, instale la cámara firmemente en un trípode y use un disparador remoto controlado mediante OI.Share (P. 137) en el modo remoto inalámbrico.
 - Si el indicador de enfoque parpadea, significa que la cámara no está enfocada.
- 3 Presione el botón disparador hasta abajo para realizar la toma.
 - La cámara configura los ajustes adecuados automáticamente y empieza a realizar tomas.
 - Tras presionar el disparador, hay una demora hasta que se empieza a realizar tomas.
 - La imagen compuesta se mostrará en intervalos regulares.
- 4 Vuelva a presionar el disparador para detener las tomas.
 - Visualice el resultado cambiante en la pantalla y pulse el botón disparador para finalizar los disparos cuando logre los resultados deseados.
 - La duración de la grabación de una filmación es de hasta 3 horas.



Notas

- Podrá acceder a los ajustes avanzados mediante la fotografía live composite (compuesta de campo claro y oscuro) en el modo **M** (P. 55).

[Time en directo]: Fotografía en Tiempo Real

Podrá realizar exposiciones prolongadas sin mantener el botón disparador pulsado. El resultado cambiante puede visualizarse en la pantalla durante los disparos.

1 Marque [Time en directo] en el menú del modo AP (P. 37).

2 Pulse ∇ , use $\triangleleft \triangleright$ para seleccionar el tiempo máximo de la exposición y pulse el botón \odot .

- La tasa de actualización de la pantalla podría cambiar automáticamente en función del tiempo máximo de la exposición seleccionado.
- Cuanto menor sea el tiempo máximo de la exposición, más rápida será la tasa de actualización de la visualización.



3 Ajuste el enfoque.

- Para reducir las borrosidades causadas por las sacudidas de la cámara, instale la cámara firmemente en un trípode y use un disparador remoto controlado mediante OI.Share (P. 137) en el modo remoto inalámbrico.
- Si el indicador de enfoque parpadea, significa que la cámara no está enfocada.

4 Pulse el botón disparador hasta el fondo para comenzar la fotografía en Tiempo Real.

- La cámara configura los ajustes automáticamente y comienza los disparos.
- El resultado cambiante puede visualizarse en la pantalla.

5 Vuelva a presionar el disparador para detener las tomas.





- Visualice el resultado cambiante en la pantalla y pulse el botón disparador para finalizar los disparos cuando logre los resultados deseados.
- Los disparos finalizan automáticamente al alcanzar el tiempo de exposición seleccionado.

Notas

- Las opciones de exposición prolongada (bulb/tiempo) del modo **M** ofrecen ajustes más avanzados (P. 54).

[Exposición múltiple]: Disparar exposiciones múltiples

Combine dos imágenes diferentes una encima de la otra.

- 1 Marque [Exposición múltiple] en el menú del modo AP (P. 37) y pulse el botón .
- 2 Ajuste el enfoque.
 - Si el indicador de enfoque parpadea, significa que la cámara no está enfocada.
- 3 Pulse el botón disparador hasta el fondo para comenzar la primera toma.
 -  aparecerá en verde si se inicia la toma.
 - La imagen se muestra superpuesta en la pantalla.
 - Pulse  para eliminar la última toma.
- 4 Realice la segunda toma.
 - Utilice la primera imagen como guía para componer la segunda toma.
 - La cámara no pasará al modo de reposo mientras la exposición múltiple esté activada.
 - Realizar cualquiera de las siguientes acciones borrará automáticamente la segunda toma:
Apagar la cámara, pulsar el botón , pulsar el botón **MENU**, pulsar el botón , girar el dial de modo, si se agota la carga de la batería o si se conecta un cable a la cámara.



Consejos

- Para más información sobre cómo crear imágenes combinadas:  "Combinar Imagen" (P. 117)

[HDR]: Tomar fotos compuestas con HDR

Capture los detalles en las altas luces y las sombras. La cámara varía la exposición en una serie de cuatro disparos y los combina en una sola imagen.

- 1 Marque [HDR] en el menú del modo AP (P. 37).
- 2 Pulse ∇ , use \triangleleft para seleccionar [HDR1] o [HDR2] y pulse el botón OK .

HDR1	Se realizan cuatro tomas, cada una con una exposición diferente, y las tomas se combinan en una imagen HDR en el interior de la cámara. HDR2 proporciona una imagen más impresionante que HDR1. La sensibilidad ISO está fijada en 200.
HDR2	



- 3 Ajuste el enfoque.
 - Si el indicador de enfoque parpadea, significa que la cámara no está enfocada.
 - 4 Pulse el botón disparador hasta el fondo para comenzar la fotografía HDR.
 - La cámara toma automáticamente cuatro tomas al pulsar el botón disparador.
- El ruido podría ser más notable en las fotos capturadas en condiciones asociadas con velocidades de obturación lentas.
 - Para obtener los mejores resultados, asegure la cámara, por ejemplo, montándola sobre un trípode.
 - La imagen visualizada en la pantalla durante los disparos diferirá de la imagen HDR procesada.
 - La imagen HDR procesada será guardada como un archivo JPEG. Al definir el modo de calidad de imagen en [RAW], la imagen se graba en RAW+JPEG.
 - El modo de fotografía se fija en [Natural] y el espacio de color en [sRGB].

Modo [Silenc.[♥]]

Deshabilite los sonidos y luces de la cámara en aquellas situaciones en las que puedan resultar molestos.

1 Marque [Silenc.[♥]] en el menú del modo AP (P. 37) y pulse el botón .

2 Ajuste el enfoque.

- Si el indicador de enfoque parpadea, significa que la cámara no está enfocada.

3 Presione el botón disparador hasta abajo para realizar la toma.

- Cuando se acciona el disparador, la pantalla del monitor se oscurece durante un momento. El disparador no hará ningún ruido.
- Podrían no obtenerse los resultados deseados bajo fuentes de luz parpadeante, como las lámparas fluorescentes o LED, o si el objeto se mueve abruptamente al tomar una fotografía.
- En el modo [Silenc.[♥]], se toman las siguientes medidas para reducir el sonido y la luz emitidos por la cámara.
 - Obturador electrónico: Habilitado
 - ): Apag.
 - Iluminador AF: Apag.
 - Modo de flash: Apagado
- Tenga en cuenta que, debido al obturador electrónico, el sujeto podría aparecer distorsionado en las fotografías si mueve la cámara rápidamente durante los disparos o al disparar a sujetos en rápido movimiento.
- La reducción de ruido de exposición prolongada no está disponible en el modo [Silenc.[♥]].



Notas

- Pulse  para la fotografía secuencial/autodisparador (P. 73).

Captura de panorámicas

Barra la cámara siguiendo una guía de pantalla para crear una sola foto gran angular (panorámica).

- 1 Marque [Panorama] en el menú del modo AP (P. 37) y pulse el botón **OK**.
- 2 Pulse ∇ , a continuación use $\triangleleft \triangleright$ para marcar el tipo de panorámica deseado y pulse el botón **OK**.

	Tome panorámicas con un ángulo de visión de aproximadamente el doble* al de otros disparos.
	Tome panorámicas con un ángulo de visión de aproximadamente cuatro veces* el de otros disparos.



* Varía con el objetivo y la distancia focal.

- 3 Resalte una dirección de barrido usando $\triangle \nabla \triangleleft \triangleright$ y pulse el botón **OK**.
- 4 Pulse el botón disparador hasta la mitad para enfocar.



- 5 Pulse el botón disparador hasta el fondo para iniciar los disparos y, a continuación, barra la cámara lentamente en la dirección indicada por la flecha de la pantalla.
 - La flecha de la pantalla se moverá según barra la cámara.
 - Para cancelar los disparos y regresar al paso 3, pulse el botón **MENU**.
- 6 Cuando la flecha de la pantalla llegue al final de la barra de progreso, el disparo finalizará y la cámara creará una panorámica.



Notas

- El enfoque, la exposición y similares se fijan en los valores efectivos al inicio del disparo.
- Antes de que la flecha alcance el final de la barra de progreso, podrá pulsar de nuevo el botón **OK** o el disparador para finalizar los disparos y grabar un panorama con los datos guardados hasta el momento.
- Es posible que el disparo se cancele y se visualice un error si:
 - el barrido se realiza demasiado lentamente o demasiado rápidamente/el barrido se realiza diagonalmente/el barrido se realiza en dirección opuesta a la de la flecha/el zoom del objetivo está aplicado/el barrido no comienza en el período establecido
- La fotografía panorámica podría no estar disponible con algunos objetivos.

[Comp. trapecio]

Corrija los efectos de la perspectiva en las fotos de paisajes o edificios.

1 Marque [Comp. trapecio] en el menú del modo AP (P. 37) y pulse el botón **OK**.

2 Realice el ajuste vertical mientras consulta el efecto en la pantalla y encuadra la toma.

- Utilice el dial de control para seleccionar la cantidad de compensación.
- Utilice Δ ∇ para elegir el área que se debe grabar. En función de la cantidad de compensación, podría ser incapaz de seleccionar el área grabada.
- Presione y mantenga apretado el botón **OK** para cancelar cualquier cambio.



3 Pulse el botón **INFO** y, a continuación, realice el ajuste horizontal y encuadre la toma.

- Utilice el dial de control para seleccionar la cantidad de compensación.
- Utilice \triangleleft \triangleright para elegir el área que se debe grabar. En función de la cantidad de compensación, podría ser incapaz de seleccionar el área grabada.
- Presione y mantenga apretado el botón **OK** para cancelar cualquier cambio.
- Pulse el botón **INFO** para alternar entre las pantallas de ajuste vertical (paso 2) y horizontal (paso 3) según desee.



4 Ajuste el enfoque.

- Si el indicador de enfoque parpadea, significa que la cámara no está enfocada.

5 Presione el botón disparador hasta abajo para realizar la toma.

- A medida que aumenta la cantidad de compensación:
 - La imagen se volverá más gruesa
 - La relación de zoom del recorte aumentará
 - Ya no será posible repositionar el recorte en las pantallas vertical y horizontal
- Las fotos se graban en formato RAW+JPEG cuando se ha seleccionado la opción [RAW] para la calidad de imagen.
- Puede que con objetivos convertidores no se obtengan los resultados deseados.
- Dependiendo de la cantidad de corrección, algunos objetos AF pueden quedar fuera del área de visualización. Cuando la cámara enfoca un objeto AF situado fuera del área de visualización, aparece en pantalla un icono (⬆, ⬇, ⬅, ➡).
- Si se selecciona una distancia de enfoque para el [Estabil Imag.], la corrección se ajustará conforme a la distancia de enfoque seleccionada. Salvo cuando esté usando un objetivo Micro Four Thirds o Four Thirds, elija una distancia focal usando la opción [Estabil Imag.] (P. 87).
- No podrá usar el botón ζ (\triangleright) ni el botón $\text{[Flash]} \text{[Auto]}$ (∇) para la selección del modo de flash o del modo continuo/disparador automático mientras realiza ajustes de compensación trapecoidal. Use el panel de control súper LV (P. 75) en su lugar.

[Horquillado de exposición auto]: Variación de la exposición en una serie de tomas

Realice una serie de fotos variando la exposición con cada toma.

- 1 Marque [Horquillado de exposición auto] en el menú del modo AP (P. 37).
- 2 Pulse ∇ , use $\triangleleft \triangleright$ para seleccionar el número de tomas y pulse el botón \odot .

3f	Realice 3 disparos, el primero con una exposición óptima ($\pm 0,0$ EV), el segundo a $-1,0$ EV y el tercero a $+1,0$ EV.
5f	Realice 5 disparos, el primero con una exposición óptima ($\pm 0,0$ EV), el segundo a $-1,3$ EV, el tercero a $-0,7$ EV, el cuarto a $+0,7$ EV y el quinto a $+1,3$ EV.





- 3 Ajuste el enfoque.
 - Si el indicador de enfoque parpadea, significa que la cámara no está enfocada.
- 4 Presione el botón disparador hasta abajo para realizar la toma.
 - Tome el número de disparos definido.
 - El indicador **BKT** se vuelve verde durante el horquillado.
 - La cámara horquilla el valor actual seleccionado para la compensación de exposición.

[Horquillado de enfoque]: Variación de la distancia de enfoque en una serie de tomas

Cada vez que pulse el botón disparador, la cámara tomará una serie de ocho fotos, variando la distancia de enfoque con cada toma.

1 Marque [Horquillado de enfoque] en el menú del modo AP (P. 37).

2 Pulse ∇ , use $\langle \triangleright \rangle$ para seleccionar la cantidad de cambio en la distancia de enfoque con cada toma y pulse el botón OK .

	La distancia de enfoque cambia una pequeña cantidad con cada toma.
	La distancia de enfoque cambia una gran cantidad con cada toma.



3 Ajuste el enfoque.

- Si el indicador de enfoque parpadea, significa que la cámara no está enfocada.

4 Presione el botón disparador hasta abajo para realizar la toma.

- La cámara toma ocho fotos, variando la distancia de enfoque con cada toma. La cámara tomará fotografías con la distancia de enfoque seleccionada al pulsar el botón disparador hasta la mitad (distancias delante y detrás).
- El indicador BKT se vuelve verde durante el horquillado.
- El horquillado de enfoque finaliza si el zoom es ajustado durante los disparos.
- Los disparos finalizan cuando el enfoque llegue a ∞ (infinito).
- El horquillado de enfoque usa el obturador electrónico.
- El horquillado de enfoque no está disponible con objetivos con monturas en conformidad con los estándares Four Thirds o algunos Micro Four Thirds.

Utilización de filtros artísticos (modo ART)

El uso de filtros artísticos le permitirá jugar con los distintos efectos aplicables.

- 1 Gire el dial de modo hasta **ART**.

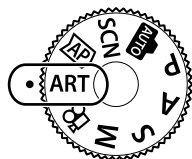

- 2 Utilice $\triangleleft \triangleright$ para resaltar un filtro.



- 3 Pulse ∇ , utilice $\triangleleft \triangleright$ para resaltar un efecto y pulse el botón \odot .
 - Pulse el botón \square para seleccionar un filtro artístico diferente. Si se visualizan los efectos, pulse \triangle .
 - Los efectos disponibles varían con el filtro seleccionado (Efecto Enfoque Suave, Efecto Estenopeico, Efecto Marco, Efecto bordes blancos, Efecto destello, Filtro de color, Color monocromático, Efecto desenf. o Efecto sombra).



- 4 Tome la fotografía.

Notas

- [Filtro de color] (P. 91) y [Color monocromático] (P. 92) disponibles con algunos filtros artísticos.
- Compensación de la exposición (P. 68) puede ajustarse girando el dial de control o pulsando el botón \square (\triangle) y luego usando $\triangleleft \triangleright$.
- Cambio de programa (P. 50) puede ajustarse pulsando el botón \square (\triangle) y luego usando $\triangle \nabla$.
- También se pueden utilizar los controles táctiles.

Tipos de filtros artísticos

Pop Art I/II	Crea una imagen que enfatiza la belleza del color.
Enfoque Suave	Crea una imagen con una atmósfera de tonos suaves.
Color Pálido I/II	Crea una imagen de luz cálida distribuyendo luz por toda la superficie y sobreexponiendo ligeramente la imagen.
Tono Claro	Crea una imagen de alta calidad suavizando las luces y las sombras.
B/N Antiguo I/II	Crea una imagen que manifiesta la aspereza de las imágenes en blanco y negro.
Estenopeico I/II/III	Crea una imagen que parece tomada con una cámara vieja o de juguete por la atenuación del perímetro de la imagen.
Diorama I/II	Crea una imagen a modo de miniatura enfatizando la saturación y el contraste y mostrando borrosas las áreas desenfocadas.
Proceso Cruzado I/II	Crea una imagen con una atmósfera surrealista. Proceso cruzado II crea una imagen que realza el magenta.
Sepia	Crea una imagen de alta calidad destacando las sombras y suavizando la imagen en general.
Tono Dramático I/II	Crea una imagen que enfatiza la diferencia entre las luces y las sombras incrementando parcialmente el contraste.
Posterización I/II	Crea una imagen que realza los bordes y agrega un estilo ilustrativo.
Acuarela I/II	Crea una imagen suave y brillante quitando las zonas oscuras, mezclando los colores pálidos en un lienzo blanco y suavizando más los contornos.
Vintage I/II/III	Expresa una toma cotidiana en un tono añejo y nostálgico mediante el uso de la decoloración y la difuminación propias de la película impresa.
Color Parcial I/II/III	Expresa de forma impresionante un tema extrayendo los colores que se desean enfatizar y manteniendo todo lo demás en monotonía.
Sin blanqueado I/II	El efecto "paso de blanqueador", que puede reconocer en las imágenes en movimiento y similares, puede usarse con gran efecto en las tomas de calles u objetos metálicos.
Película instantánea	Una toma contemporánea de los tonos de piel y gradaciones de sombra típicos de una película.

II y III son versiones alteradas del original (I).

- Para maximizar los beneficios de los filtros artísticos, algunos de los ajustes de las funciones de toma quedan desactivados.
- Si se encuentra seleccionada [RAW] como calidad de imagen (P. 81), ésta se ajustará automáticamente a [L/N+RAW]. El filtro artístico se aplicará únicamente a la copia JPEG.
- En función del objeto, las transiciones de tono pueden volverse irregulares, el efecto menos resaltado, o la imagen más "granulada".
- Es posible que algunos efectos no sean visibles en la visualización en vivo o durante la grabación de vídeos.
- Su selección de filtros, efectos y calidad del vídeo al grabar vídeos puede afectar a la velocidad de reproducción y al suavizado.

Uso de [Color Parcial]

Se registran solo los tonos seleccionados del color.

- 1 Seleccione [Color Parcial I/II/III] en el menú del filtro artístico (P. 48).
- 2 Marque un efecto y pulse el botón .
 - Aparecerá un anillo de color en la pantalla.
- 3 Gire el dial de control para seleccionar un color.
 - El efecto se podrá ver en la pantalla.
- 4 Tome la fotografía.
 - Para seleccionar un color distinto después de los disparos, gire el dial de control para visualizar el anillo de color.



2

Toma

Permitir que la cámara seleccione la apertura y la velocidad de obturación (modo de programa)

P es un modo de toma en el que la cámara ajusta automáticamente la apertura y la velocidad de obturación óptimas conforme al brillo del objeto. Ajuste el dial de modo en **P**.

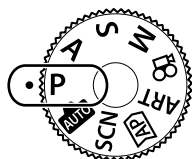

Cantidad de compensación de la exposición

Valor de apertura
Velocidad de obturación

Modo de fotografiado

- Se visualiza la velocidad de obturación y la apertura seleccionada por la cámara.
- Compensación de la exposición (P. 68) puede ajustarse girando el dial de control o pulsando el botón (Δ) y luego usando $\langle \triangleright \rangle$.
- Las indicaciones del valor de apertura y de la velocidad de obturación parpadearán si la cámara no puede alcanzar la exposición óptima. El valor de apertura en el momento en que su indicación parpadea varía dependiendo del tipo de objetivo y la distancia focal del objetivo. Si utiliza un valor de [ISO] fijo, cambie el ajuste. "Cambio de la sensibilidad ISO (ISO)" (P. 77)

Ejemplo de pantalla de advertencia (parpadeando)	Estado	Acción
	El sujeto es demasiado oscuro.	Utilice el flash.
	El sujeto es demasiado claro.	Se ha superado el rango medido de la cámara. Deberá utilizar un filtro ND, disponible en comercios especializados (para ajustar la cantidad de luz).

Cambio de programa (Ps)

En el modo **P**, el modo **ART** y algunos modos (**AP**), podrá seleccionar otras combinaciones de apertura y velocidad de obturación que producirán la misma exposición. Pulse el botón (Δ), a continuación pulse $\Delta \nabla$ para ajustar el cambio de programa de modo que "s" aparezca al lado del modo de disparo. Para cancelar el cambio de programa, pulse $\Delta \nabla$ hasta que "s" deje de visualizarse.

- El cambio de programa no está disponible en otros modos o al usar el flash.



Cambio de programa

Selección de la apertura (modo de prioridad de apertura)

A es un modo de toma en el que el usuario elige la apertura y deja que la cámara ajuste automáticamente la velocidad de obturación apropiada. Gire el dial de modo hasta **A** y luego use el dial de control para seleccionar un valor de apertura. Las aperturas mayores (números F bajos) disminuyen la profundidad de campo (el área de delante o detrás del punto focal que aparece enfocado), suavizando los detalles del fondo. Las aperturas menores (números F altos) aumentan la profundidad de campo.

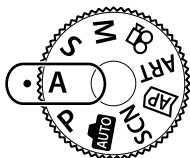

Cantidad de compensación de la exposición

Valor de apertura

2

Toma

- Después de pulsar el botón (Δ), también se puede utilizar $\Delta \nabla$ para seleccionar la apertura.
- Compensación de la exposición (P. 68) puede ajustarse girando el dial de control o pulsando el botón (Δ) y luego usando $\langle \triangleright$.

Ajuste del valor de apertura

Reducción del valor de apertura \leftarrow → Aumento del valor de apertura

F2.8 \leftarrow F4.0 \leftarrow **F5.6** \rightarrow F8.0 \rightarrow F11

(Diminución de la profundidad de campo) \leftarrow → (Aumento de la profundidad de campo)

- La indicación de la velocidad de obturación parpadeará si la cámara no es capaz de alcanzar una exposición óptima.
Si utiliza un valor de [ISO] fijo, cambie el ajuste. "Cambio de la sensibilidad ISO (ISO)" (P. 77)

Ejemplo de pantalla de advertencia (parpadeando)	Estado	Acción
	El sujeto está subexpuesto.	Reduzca el valor de apertura.
	El sujeto está sobreexposto.	<ul style="list-style-type: none"> • Aumente el valor de apertura. • Si la advertencia no desaparece, significa que se ha superado el rango medido de la cámara. Deberá utilizar un filtro ND, disponible en comercios especializados (para ajustar la cantidad de luz).

Selección de la velocidad de obturación (modo de prioridad de obturación)

S es un modo de toma en el que el usuario elige la velocidad de obturación y deja que la cámara ajuste automáticamente el valor de apertura apropiado. Gire el dial de modo hasta **S** y luego use el dial de control para seleccionar la velocidad de obturación. Las velocidades de obturación rápidas congelan el movimiento de los sujetos que se desplacen rápidamente. Las velocidades de obturación lentas añaden movimiento difuminando a los sujetos.

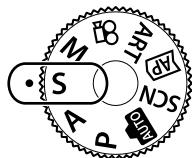

Cantidad de compensación de la exposición

Velocidad de obturación

- Después de pulsar el botón \square (Δ), también se puede utilizar Δ ∇ para seleccionar la velocidad del obturador.
- Compensación de la exposición (P. 68) puede ajustarse girando el dial de control o pulsando el botón \square (Δ) y luego usando \langle \triangleright .

Ajuste de la velocidad de obturación

Velocidad de obturación más lenta \leftarrow \rightarrow Velocidad de obturación más rápida

60" \leftarrow 15 \leftarrow 30 \leftarrow **60** \rightarrow 125 \rightarrow 250 \rightarrow 4000

(Añadir movimiento) \leftarrow \rightarrow (Congelar movimiento)

- La indicación del valor de apertura parpadeará si la cámara no es capaz de alcanzar una exposición óptima. El valor de apertura en el momento en que su indicación parpadea varía dependiendo del tipo de objetivo y la distancia focal del objetivo. Si utiliza un valor de [ISO] fijo, cambie el ajuste. ISO "Cambio de la sensibilidad ISO (ISO)" (P. 77)



Ejemplo de pantalla de advertencia (parpadeando)	Estado	Acción
2000 $\text{F}2.8$	El sujeto está subexpuesto.	Ajuste la velocidad de obturación a un valor más bajo.
125 $\text{F}22$	El sujeto está sobreexpuesto.	<ul style="list-style-type: none"> • Ajuste la velocidad de obturación a un valor más elevado. • Si la advertencia no desaparece, significa que se ha superado el rango medido de la cámara. Deberá utilizar un filtro ND, disponible en comercios especializados (para ajustar la cantidad de luz).

Selección de apertura y velocidad de obturación (modo manual)

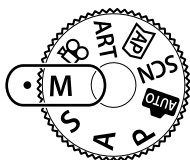
M es un modo de toma en el que el usuario elige el valor de apertura y la velocidad de obturación. También está disponible la fotografía bulb, lapso de tiempo o Live Composite. Ajuste el dial de modo a **M**, gire el mando de control para ajustar la velocidad del obturador y, después de pulsar el botón  (Δ), gire el mando de control para ajustar la apertura.



Diferencia respecto a la exposición óptima

- Después de pulsar el botón  (Δ), también se puede utilizar $\Delta \nabla$ para seleccionar la velocidad del obturador.
- Después de pulsar el botón  (Δ), también se puede utilizar $\triangleleft \triangleright$ para seleccionar la apertura.
- En el monitor se visualizan la exposición determinada por el valor de apertura y la velocidad de obturación que usted haya establecido, así como la diferencia respecto a la exposición adecuada conforme a la medición de la cámara.
- La velocidad de obturación puede ajustarse a los valores comprendidos entre 1/4000 y 60 segundos o a [BULB], [LIVE TIME] o [LIVECOMP].
- El brillo de la imagen visualizada en la pantalla cambiará con los cambios en la apertura y la velocidad de obturación. Puede fijar el brillo de la pantalla de modo que pueda ver al sujeto durante los disparos.  [Extend. LV] (P. 122)
- Incluso cuando se haya ajustado [Reduc. Ruido], puede que se observen ruidos o puntos de luz en la imagen mostrada en el monitor y en las imágenes tomadas en determinadas condiciones medioambientales (temperatura, etc.) o con determinados ajustes de la cámara.

Ruido en imágenes

Durante el fotografiado a una velocidad de obturación lenta, es posible que aparezca ruido en la pantalla. Estos fenómenos ocurren cuando sube la temperatura del dispositivo de captura de imágenes o de su circuito de transmisión interna, lo que hace que se genere corriente en las secciones del dispositivo de captura de imágenes que normalmente no quedan expuestas a la luz. Esto también puede ocurrir al hacer fotografías con un ajuste de ISO alto en un ambiente de temperatura alta. Para reducir el ruido, la cámara activa la función de reducción de ruido.  [Reduc. Ruido] (P. 123)

Fotografiado con exposición prolongada (BULB/LIVE TIME)

Use con las fotos de fuegos artificiales o escenarios nocturnos. En el modo **M**, gire el dial de control en la dirección indicada hasta que [BULB] o [LIVE TIME] sean visualizados en la pantalla.

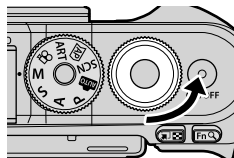

Fotografía con bulbo (BULB): El obturador permanecerá abierto mientras se pulse el botón disparador. La exposición concluirá al liberar el botón disparador. La vista a través del objetivo no se muestra mientras la exposición esté en curso.



Fotografía con lapso de tiempo (LIVE TIME): La exposición comienza al dispararse el botón disparador hasta el fondo. Para finalizar la exposición, pulse de nuevo el botón disparador hasta el fondo. La vista a través del objetivo es visualizada mientras la exposición está en curso.

- Pulse el botón **MENU** para seleccionar el intervalo de visualización para la fotografía [Bulb en directo] o [Time en directo]. Seleccione [Apag.] para deshabilitar la visualización mientras la exposición esté en curso.
- Para actualizar la visualización mientras la exposición está en curso, toque la pantalla o pulse el botón disparador hasta la mitad ([LIVE TIME] solamente).
- [BULB] y [LIVE TIME] no están disponibles en algunos de los ajustes de la sensibilidad ISO.
- Para reducir las borrosidades causadas por las sacudidas de la cámara, instale la cámara firmemente en un trípode y use un disparador remoto controlado mediante OI.Share (P. 137).
- Durante la toma, hay límites en los ajustes de las funciones siguientes.
Fotografiado secuencial, fotografiado con disparador automático, fotografiado con disparo a intervalos, estabilizador de imagen, etc.

Toma con las operaciones de pantalla táctil

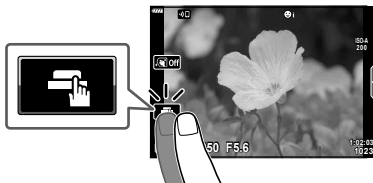
Toque  para alternar entre los ajustes de la pantalla táctil.



	Pulse suavemente sobre un sujeto para enfocar y liberar automáticamente el obturador. Esta función no está disponible en el modo de vídeo y durante la fotografía de larga exposición, con temporizador o en la fotografía compuesta.
	Las operaciones de pantalla táctil están deshabilitadas.
	Pulse suavemente para visualizar un objetivo AF y enfoque al sujeto en el área seleccionada. Se pueden tomar fotografías presionando el botón disparador.

■ Previsualización del sujeto ()

1 Pulse suavemente sobre el sujeto en pantalla.

- Se visualizará un objetivo AF.
- Utilice el control deslizante para elegir el tamaño del encuadre.
- Toque  para apagar la visualización del área de AF.

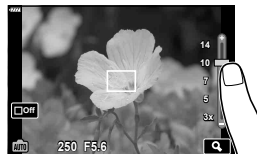



2 Pulse para acercarse a la posición del fotograma.

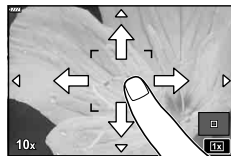

- Utilice su dedo para desplazarse por la pantalla una vez ampliada la imagen.
- Pulse suavemente sobre  para cancelar la vista ampliada.
- No es posible cambiar el tamaño o acercarse al objetivo en el modo de vídeo.



- Las situaciones en las cuales las operaciones de la pantalla táctil no están disponibles son las siguientes.
 - Balance de blancos en un toque, mientras los botones o los diales están en uso, etc.
- No toque la pantalla con sus uñas ni con otros objetos afilados.
- Los guantes o las pantallas de protección podrían interferir con el funcionamiento de la pantalla táctil.
- Se puede desactivar el funcionamiento de la pantalla táctil.  [Ajustes pantalla táctil] (P. 126)

Grabación de vídeos en los modos de disparo de fotografías

Podrá usar el botón  para la grabación de vídeo incluso cuando el dial de modo no está en la posición .

- Asegúrese de que [ REC] esté asignado al botón  (P. 95).

1 Pulse el botón para comenzar la grabación.

- El vídeo que grabe aparecerá en el monitor.
- Se puede cambiar la ubicación del enfoque tocando la pantalla durante la grabación.

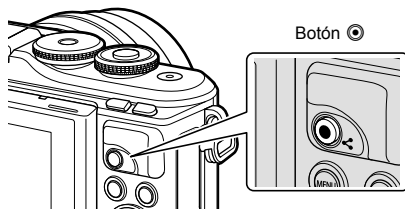

2 Pulse de nuevo el botón para detener la grabación.

- El sonido de los toques y los botones puede quedar grabado.
- Al usar una cámara con sensor de imagen CMOS, los objetos en movimiento pueden aparecer distorsionados debido al efecto persiana. Se trata de un fenómeno físico por el cual se produce una distorsión en la imagen filmada al tomar un sujeto en movimiento rápido o debido al movimiento de la cámara. Este fenómeno es particularmente notorio al usar una distancia focal larga.
- Si el tamaño del archivo de vídeo que se está grabando sobrepasa los 4 GB, el archivo se dividirá automáticamente. (En función de las condiciones de disparo, los vídeos de tamaño inferior a 4 GB podrían ser divididos en múltiples archivos.)
- Si utiliza la cámara durante mucho tiempo seguido, la temperatura del dispositivo de captación de imagen aumentará y podría aparecer ruido y niebla de colores en las imágenes. Apague la cámara durante unos instantes. También es posible que aparezca ruido y una especie de niebla de color en las imágenes que se tomen con una elevada sensibilidad ISO. Si la temperatura sigue subiendo, la cámara se apagará automáticamente.
- Al usar un objetivo de sistema Four Thirds, el enfoque automático no funcionará durante la grabación de vídeos.
- No se puede utilizar el botón  para grabar vídeos en los siguientes casos:
Con el disparador pulsado hasta la mitad; durante la fotografía bulb, time, compuesta, secuencial o disparo a intervalos; o al seleccionar e-Retrato, cielo estrellado, estela de luz, panorama o contraluz HDR en el modo **SCN** o al seleccionar la compensación trapezoidal, panorama, time en directo, exposición múltiple, HDR o compuesto en el modo **AP**.
- No suena ningún pitido cuando la cámara enfoca en el modo de vídeo.

Notas

- Algunos ajustes, como por ejemplo el modo AF, pueden ajustarse independientemente para los vídeos y las fotografías.  "Uso del Menú Vídeo" (P. 114)

Grabación de vídeos en el modo vídeo

El modo de vídeo puede ser utilizado para crear vídeos que aprovechen los efectos disponibles en los modos de disparo de fotografías.

- Pueden añadirse efectos a los vídeos de la misma manera que las fotografías.

➡ "Añadir efectos a un vídeo" (P. 85)

2

Toma

- 1 Gire el dial de modo .

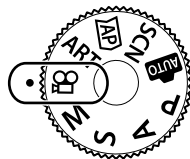



- 2 Utilice  para resaltar un modo de vídeo (P. 59).

- Algunos modos ofrecen opciones adicionales accesibles mediante .



- 3 Pulse el botón  para seleccionar el modo resaltado.

- Pulse el botón  para seleccionar un modo de vídeo diferente. Si se visualizan opciones adicionales, pulse .

- 4 Pulse el botón  para comenzar la toma.

- Asegúrese de que  esté asignado al botón  (P. 95).

- Pulse de nuevo el botón  para finalizar la toma.

- El nivel de sonido durante la grabación se muestra en el medidor de nivel de grabación. Cuanto más se extienda el medidor hacia el rojo, mayor será el nivel de grabación.

- El nivel de grabación se puede ajustar desde el menú de vídeo . ➡ [Nivel de grabación] (P. 114)

Medidor del nivel de grabación







- No suena ningún pitido cuando la cámara enfoca en el modo de vídeo.

Notas

- También se pueden utilizar los controles táctiles.

Opciones del modo Vídeo

Modo Vídeo	Descripción	
 Estándar	Filme películas estándar o filme películas con efectos seleccionados.	60
 4K	Filme películas 4K.	—
 Videos	Cree un solo archivo de película que incluya varias películas cortas.	62
 Alta velocidad	Grabe vídeos a cámara lenta. No se grabará el sonido.	65

- Los modos de fotografía disponibles varían en función del modo de vídeo.
- Utilice una tarjeta de memoria UHS-I con una velocidad UHS de clase 3 al filmar en el modo [4K] o [Alta velocidad].
- Use una tarjeta de memoria de velocidad de clase 10 o superior al disparar en el modo [Estándar] o [Videos].
- Dependiendo del sistema, algunos equipos podrían no ser capaces de reproducir vídeos grabados en [4K]. Consulte el sitio web de OLYMPUS para más información sobre los requisitos del sistema para la visualización de vídeos 4K en un ordenador.





Efectos de vídeo

Se pueden añadir una gran variedad de efectos a los vídeos. También podrá acerca el zoom sobre la zona del encuadre seleccionada sin necesidad de usar el zoom del objetivo.

- 1 Marque [Estándar] en la opción de modo Vídeo (P. 59) y pulse el botón **OK**.
 - Use los controles live para seleccionar las opciones de calidad de vídeo (tamaño de fotograma y velocidad de grabación) (P. 82).
- 2 Pulse el botón **●** para comenzar la grabación.
- 3 Toque el icono en pantalla correspondiente al efecto que desee usar.
 - Toque la pantalla para añadir efectos durante la filmación.
 - Algunos efectos pueden añadirse tocando la pantalla antes de que se inicie la grabación.



Efecto de vídeo

Efecto de vídeo	Descripción
 Fundido	Graba vídeo con el efecto del modo de imagen seleccionado. El efecto de fundido se aplica a las transiciones entre escenas.
 Pel. antigua	Aplica aleatoriamente desperfectos y distorsiones granulares similares a los de las películas viejas.
 Rastro múltiple	Aplica un efecto de post-imagen. Las post-imágenes aparecen detrás de los objetos en movimiento.
 Rastro	Un fantasma de la imagen visualizada al tocar el icono persiste durante un breve período y desaparece con el paso del tiempo.
 Teleconvertidor para vídeo	Amplía un área de la imagen sin utilizar el zoom del objetivo. La posición seleccionada de la imagen se puede ampliar incluso si la cámara se mantiene fija.

- 4 Pulse de nuevo el botón **●** para detener la grabación.
 - El botón **INFO** también controla la visualización de la información de la filmación durante la grabación de la película. Sin embargo, tenga en cuenta que pulsar el botón **INFO** durante la grabación cancela todos los efectos del vídeo excepto la difuminación y el teleconvertidor.

■ Fundido

Toque el icono. El efecto se aplicará gradualmente al tocar el icono de un modo de imagen.

- Las películas filmadas en color parcial usan el color seleccionado en el modo **ART**.

■ Pel. antigua

Toque el icono correspondiente al efecto que desee aplicar. Tóquelo de nuevo para cancelar el efecto.

■ Rastro múltiple

Toque el icono correspondiente al efecto que desee aplicar. Tóquelo de nuevo para cancelar el efecto.



■ Rastro

Cada toque en el icono añade el efecto.

■ Teleconvertidor para vídeo

- 1 Toque el icono para visualizar el marco de zoom.
 - Puede cambiar la posición del marco de zoom tocando la pantalla o usando $\Delta \nabla \triangleleft \triangleright$.
 - Mantenga pulsado el botón \odot para devolver el marco de zoom a la posición central.



- 2 Toque  para ampliar la zona enmarcada por el marco de zoom.
 - Toque  para volver a visualizar el marco de zoom.
- 3 Toque  o pulse el botón \odot para cancelar el marco de zoom y salir del modo de teleconvertidor de vídeos.
 - El teleconvertidor para vídeo no está disponible en el modo de autorretrato.
 - Los 2 efectos no se pueden aplicar de manera simultánea.
 - Algunos efectos pueden no estar disponibles dependiendo del modo de imagen.
 - La frecuencia podría disminuir al usar un filtro artístico o un efecto de película.

Creación de películas a partir de vídeos

Puede crear un solo archivo de película que incluya varias películas cortas (vídeos). Los vídeos pueden dividirse en múltiples grupos ("Mis vídeos"). También puede añadir fotografías al vídeo Mis vídeos (P. 106).

Grabación de vídeos

- 1 Marque [Vídeos] en la opción de modo Vídeo (P. 59).
- 2 Pulse ∇ , use $\triangleleft \triangleright$ para seleccionar la duración del vídeo, y pulse el botón OK .
 - Use los controles live para seleccionar las opciones de calidad de vídeo (tamaño de fotograma y velocidad de grabación) (P. 82).
- 3 Pulse el botón OK para comenzar la toma.
 - La filmación concluye automáticamente al alcanzar el tiempo de grabación seleccionado.
 - Para ampliar el tiempo de grabación, pulse el botón OK durante la grabación. El tiempo de grabación puede extenderse hasta un máximo de 16 segundos al pulsar el botón varias veces.
 - El nuevo vídeo se añade a Mis vídeos.

\triangle	Reproduce Mis vídeos desde el principio.
∇	Cambia Mis vídeos para guardar el minivideo y la posición a la que añadir el minivideo. Utilice $\triangleleft \triangleright$ para cambiar la posición a la que añadir el minivideo en Mis vídeos.
OK	Prepárese para grabar el siguiente vídeo.
🗑	Elimina el minivideo tomado.



- 4 Pulse el botón OK para tomar el siguiente minivideo.
 - Desaparecerá la pantalla de confirmación y empezará la toma del siguiente minivideo.
 - El nuevo vídeo se añade al mismo grupo Mis vídeos que el del vídeo anterior.
 - Los vídeos grabados con distintos tamaños o velocidades de fotograma se guardan en distintos grupos Mis vídeos.

Creación de una nueva serie de Mis vídeos

Pulse ∇ en el paso 3.

Use $\triangle \nabla$ para mover el vídeo a 🗑 y pulse el botón OK .



Eliminación de un minivideo de Mis vídeos

Pulse ∇ en el paso 3.

Mueva un minivideo a 🗑️ con $\Delta \nabla \langle \rangle$ y pulse el botón OK .

- El minivideo eliminado de Mis vídeos pasará a ser un archivo de vídeo normal.
- Los vídeos se pueden suprimir durante la reproducción. 🗑️ "Eliminación de vídeos de Mis vídeos" (P. 106)



Consejos

- Los vídeos suprimidos se pueden agregar de nuevo a Mis vídeos. 🗑️ "Adición de fotografías a Mis vídeos" (P. 106)

Edición de "Mis vídeos"

Puede crear un único archivo de vídeo a partir de Mis vídeos.

Los minivideos tomados se almacenan en Mis vídeos. Puede añadir minivideos y fotografías fijas a Mis vídeos (P. 106). También se pueden añadir efectos de transición de pantalla y de filtro artístico.

- 1 Pulse ▶ y luego pulse repetidamente el botón 🗑️ para reproducir Mis minivideos.







- * Si se han creado uno o varios elementos de Mis minivideos, se mostrarán aquí. Después de pulsar el botón ▶ , también puede visualizar la reproducción de Mis vídeos marcando un elemento indicado con 🔍 , pulsando el botón OK y seleccionando [Ver Mis vídeos] en el menú visualizado.

- 2 Utilice $\Delta \nabla$ para seleccionar Mis vídeos y $\langle \rangle$ para seleccionar un minivideo, y pulse el botón OK .

- Se visualizará el menú del vídeo.

Reprod. Mis vídeos	Reproduce en orden los archivos contenidos en Mis vídeos, empezando desde el principio.
Rep. vídeo	Reproduce los minivideos seleccionados como un vídeo.
Export. Mis vídeos	Exporta los archivos en Mis vídeos como un archivo de película.
Reorganizar	Mueve o añade archivos en Mis vídeos.
Preestabl. destino	A partir de la próxima toma, los vídeos que se tomen con los mismos ajustes se añadirán a este 🗑️ Mis vídeos.
Suprimir de Mis vídeos	Suprime el vídeo seleccionado de Mis vídeos. A continuación, el vídeo es tratado como un archivo de vídeo normal. 🗑️ "Eliminación de vídeos de Mis vídeos" (P. 106)

- 3** Con Mis vídeos que desee para la película seleccionada, marque [Export. Mis vídeos] y pulse el botón .
- 4** Seleccione un elemento con   y presione el botón .

Efectos de Vídeo	Se pueden aplicar 6 tipos de efectos artísticos.
Efecto Transición	Se pueden aplicar efectos de fundido.
BGM	Puede ajustar [Happy Days] o [Apag.].
Volum. Vídeo grabado	Cuando [BGM] está ajustado en [Happy Days], se puede establecer el volumen de los sonidos grabados en el vídeo.
Sonido Vídeo grabado	Si se ajusta a [Enc.], se puede crear un vídeo con grabación de sonido. Este ajuste sólo está disponible cuando [BGM] está ajustado en [Apag.].
Vsta Prel	Permite previsualizar en orden los archivos del directorio editado de Mis vídeos, empezando por el primer archivo.

- 5** Cuando haya terminado la edición, seleccione [Comenzar export.] y pulse el botón .
- El álbum combinado se guarda como un único vídeo.
 - La exportación de un vídeo puede tardar un rato.
 - La duración máxima de Mis vídeos es de 15 minutos y el tamaño máximo de archivo es de 4 GB.
 - Mis vídeos pueden tardar un rato en visualizarse tras sacar, insertar, borrar o proteger la tarjeta.
 - Se puede grabar un máximo de 99 Mis vídeos y un máximo de 99 cortes por minivideo. Los valores máximos pueden variar dependiendo del tamaño de archivo y de la duración de Mis vídeos.
 - No se puede añadir vídeos que no sean minivideos a Mis vídeos.

BGM distinto de [Happy Days]



Para usar un BGM distinto de [Happy Days], grabe datos que haya descargado desde el sitio web de Olympus en la tarjeta y selecciónelos como [BGM] en el paso 4.

Para realizar la descarga, visite esta página web:

<http://support.olympus-imaging.com/bgmdownload/>

Grabación de vídeos a cámara lenta

Grabe vídeos a cámara lenta. El metraje capturado a 120 fps se reproduce a 30 fps; la calidad es equivalente a [HD].

- 1 Marque [Alta velocidad] en la opción de modo Vídeo (P. 59) y pulse el botón .
- 2 Pulse el botón  para comenzar la toma.
 - Pulse de nuevo el botón  para finalizar la toma.
 - El enfoque y la exposición quedan fijados al inicio de la grabación.
 - La grabación puede continuar durante un máximo de 20 segundos.
 - No se grabará el sonido.

Uso de la función silenciadora al tomar un vídeo

Se puede evitar que la cámara grabe los ruidos de funcionamiento que se producen al operar la cámara durante la toma.

Toque la pestaña de toma silenciosa para visualizar los elementos de funciones. Después de tocar un elemento, toque las flechas que aparezcan para seleccionar los ajustes.

- Zoom eléctrico*, nivel de grabación, apertura, velocidad de obturación, compensación de la exposición, sensibilidad ISO
 - * Sólo disponible con objetivos de zoom motorizado
- Las opciones disponibles varían en función del modo de disparo.
- Esta opción no está disponible en el modo de autorretrato (P. 66).

Pestaña de toma silenciosa



Toma de fotos en el modo de autorretrato

Si gira el monitor podrá tomar autofotos mientras previsualiza la toma.

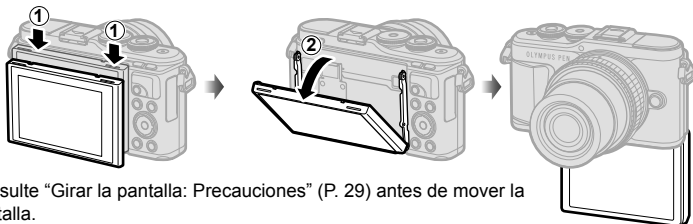

- 1 Empuje el monitor ligeramente hacia abajo y gírelo hacia abajo.



Consulte “Girar la pantalla: Precauciones” (P. 29) antes de mover la pantalla.

- Si se utiliza un objetivo con zoom motorizado, la cámara cambia automáticamente a gran angular.
- El menú de auto-retrato se muestra en el monitor.
- Pueden visualizarse diversos iconos, dependiendo del modo de fotografiado.







	Toque de obturador	Cuando se toca el icono, el obturador se suelta aproximadamente 1 segundo más tarde.
	Vídeo	Al tocar este icono, comenzará la grabación del vídeo. Para detener la grabación, pulse el icono () . Mientras graba un minivideo, toque () de nuevo para extender el tiempo de grabación (hasta un máximo de 16 segundos).
	Reproducción	Toque para cambiar al modo de reproducción (P. 108).
	e-Retrato de un toque	Al activar esta opción, la piel parece más suave y translúcida.
	Disparador automático personalizado de un toque	Dispara 3 fotogramas utilizando el temporizador automático. Puede ajustar el número de veces que se dispara el obturador, así como el intervalo entre cada disparo, utilizando Autodisparador personaliz.  “Autodisparador personaliz.” (P. 73)
	Ajuste del brillo (compensación de la exposición)	Toque el icono [+] o [-] para ajustar el brillo.

- 2** Encuadre la imagen.
 - Tenga cuidado de que los dedos o la correa de la cámara no obstruyan el objetivo.
- 3** Toque  y tome la foto.
 - También puede tomar la foto tocando el sujeto que se visualiza en el monitor o pulsando el botón de disparo.
 - La fotografía que tome aparecerá en el monitor.
- Tenga cuidado de no dejar caer la cámara al usar la pantalla táctil con la cámara sostenida en una mano.



Control de la exposición (Exposición)

Elija valores positivos (“+”) para hacer las fotografías más claras, y valores negativos (“-”) para hacer las fotografías más oscuras. La exposición se puede ajustar en $\pm 5,0$ EV.





- En los modos **P**, **ART**, vídeo y algunos modos , la compensación de la exposición puede ajustarse girando el dial de control o pulsando el botón  (Δ) y luego usando $\langle \triangleright \rangle$.
- En los modos **A** y **S**, la compensación de la exposición puede ajustarse pulsando el botón  (Δ) y, a continuación, girando el dial de control o usando $\langle \triangleright \rangle$.
- La compensación de la exposición no está disponible en el modo **Auto**, **M** o **SCN**, o cuando se selecciona Time en directo o Panorama en el modo .
- Durante live view, el brillo de la pantalla se ajustará a un máximo de solamente $\pm 3,0$ EV. Si la exposición sobrepasa los $\pm 3,0$ EV, la barra de exposición empezará a parpadear.
- Los vídeos pueden corregirse en un intervalo máximo de hasta $\pm 3,0$ EV.

Notas

- El papel del dial de control puede modificarse en los menús personalizados .
 [Función Dial] (P. 121)

Zoom digital (Teleconvertidor digital)

Pulse el botón **Fn** para acercar el zoom más allá de la relación de zoom actual. La relación de zoom de la visualización se duplicará y cualquier fotografía capturada mostrará el área visible en la pantalla.

-  se muestra en el monitor.
- Si asigna otra función al botón **Fn**, seleccione  (P. 95).
- Para salir del zoom digital, pulse otra vez el botón **Fn**.
- El zoom digital no está disponible al seleccionar el panorama en el modo **SCN**, al seleccionar exposición múltiple, panorama o compensación trapezoidal en el modo  o al seleccionar [Estándar] en el modo de vídeo.
- Al visualizarse una imagen RAW, el área visible en el monitor viene indicada por un marco.
- El objeto AF disminuye.

Selección del modo de área de AF (ajustes de áreas de AF)

Puede elegir la posición y el tamaño del área de enfoque para el enfoque automático. También puede seleccionar el AF con prioridad al rostro (P. 70).

- 1 Pulse el botón **[:::]** (<).
- 2 Seleccione **[[▪]** (Una sola área) o **[[⋮]** (Grupo de 9 áreas)] usando el dial de control.

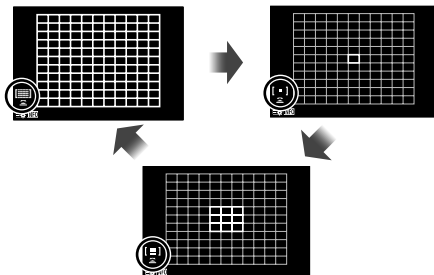

[⋮] Todas las áreas	La cámara elige automáticamente de entre todas las áreas de enfoque.
[[▪] Una sola área	Se puede seleccionar una sola área de AF.
[[⋮] Grupo de 9 áreas	La cámara elige automáticamente de entre las áreas del grupo de nueve áreas seleccionado.

- El modo de una sola área se aplica automáticamente en la toma de vídeos si está establecido el modo de grupo de áreas.
- Al usar un objetivo de sistema Four Thirds, la cámara se conmuta automáticamente al modo de objetivo único.

Notas

- También podrá realizar la selección en el paso 2 pulsando el botón **INFO** y luego usando $\Delta \nabla$.

Ajuste del área de AF

Seleccione la posición de una sola área o de un grupo de áreas.

- 1 Pulse el botón **[:::]** (<).
 - Si selecciona **[⋮]** (Todas las áreas)], seleccione **[[▪]** (Una sola área) o **[[⋮]** (Grupo de 9 áreas)] usando el dial de control.
- 2 Use $\Delta \nabla \triangleleft \triangleright$ para seleccionar el área de enfoque.
 - El tamaño y número de las áreas de AF cambia con las proporciones de la imagen (P. 81) y la opción seleccionada para [Teleconvertidor digital] (P. 111).

Notas

- También podrá realizar la selección en el paso 2 pulsando el botón **INFO** y luego usando el dial de control.
- También se pueden utilizar los controles táctiles.

AF con prioridad al rostro/AF con prioridad al ojo

La cámara detecta rostros y ajusta el enfoque y la medición ESP digital.

- 1 Pulse el botón **[∴]** (◀).
- 2 Pulse el botón **INFO**.
 - Puede configurar los ajustes de prioridad al rostro o al ojo.
- 3 Use **◀▶** para seleccionar una opción y presione **(OK)**.

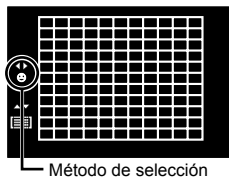

	Prior. rostro enc.	La prioridad al rostro está activada.
	Prior. rostro apag.	La prioridad al rostro está desactivada.
	Prioridad rostro y ojos	El sistema de enfoque automático selecciona el ojo más cercano a la cámara para AF con prioridad al rostro.

- 4 Apunte la cámara al objeto.
 - Si se detecta un rostro, se indicará con un marco blanco.
- 5 Pulse el botón disparador hasta la mitad para enfocar.
 - Cuando la cámara enfoque al rostro dentro del marco blanco, el marco se volverá verde.
 - Si la cámara es capaz de detectar los ojos del sujeto, visualizará un marco verde sobre el ojo seleccionado. (AF de prioridad al ojo)
- 6 Pulse el botón disparador hasta abajo para hacer la foto.



- Durante los disparos secuenciales, la prioridad al rostro solamente se aplica a la primera toma de cada secuencia.
- Dependiendo del sujeto y del ajuste de filtro artístico, tal vez la cámara no pueda detectar el rostro correctamente.
- Cuando se ajusta a **[ESP]** (Medición ESP digital) (P. 89), la medición se realiza dando prioridad a los rostros.

Notas

- La prioridad al rostro también se encuentra disponible con enfoque manual [MF] (P. 79). Los rostros detectados por la cámara se indican con cuadros blancos.

Uso del flash (fotografía con flash)

El flash puede utilizarse para la fotografía con flash en una amplia variedad de condiciones de disparo.

- 1 Pulse el botón de apertura del flash para elevar el flash.

Botón de apertura del flash

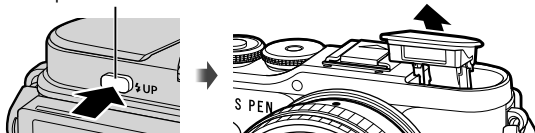

- 2 Pulse el botón (▷).

- 3 Seleccione un elemento usando el dial de control y pulse el botón (OK).

- Las opciones disponibles y el orden en el que aparecen varían en función del modo de disparo. Consulte "Modos de flash que pueden ajustarse según el modo de toma" (P. 72)

	Relleno	El flash se dispara.
	Ojos rojos	El flash dispara de modo que se reduce el fenómeno de los ojos rojos.
	Apagado	El flash no dispara.
	Slow O. Rojos Sincronización lenta (1ª cortinilla/Reducción del efecto de ojos rojos)	La sincronización lenta se combina con el flash de reducción del efecto de ojos rojos.
	Slow Sincronización lenta (1ª cortinilla)	El flash dispara con una velocidad de obturación baja para aclarar los fondos poco iluminados.
	Slow2 Sincronización lenta (2ª cortinilla)	El flash dispara inmediatamente antes del cierre del obturador para crear trazas de luz detrás de fuentes de luz en movimiento.
	Valor manual de etc.	Para usuarios que prefieren el funcionamiento manual. Pulse el botón INFO y use para ajustar la intensidad del destello del flash.

- En [(Ojos rojos)], transcurre 1 segundo desde los flashes previos hasta que se acciona el obturador. No mueva la cámara hasta que finalice la toma.
- [(Ojos rojos)] puede no funcionar de forma eficaz en algunas condiciones de toma.
- Cuando se dispara el flash, la velocidad de obturación se ajusta a 1/250 segundos o menos. Si fotografía un sujeto contra un fondo luminoso utilizando el flash, puede que el fondo quede sobreexposto.

Unidades de flash opcionales

Al usar unidades de flash opcionales, asegúrese de que el flash integrado se encuentre fijamente en su alojamiento.

Modos de flash que pueden ajustarse según el modo de toma

Modo de fotografiado	Monitor	Modo de flash	Temporización de flash	Condiciones para el disparo del flash	Límite de velocidad de obturación
P/A		Relleno	1ª cortinilla	Dispara siempre	30 seg. – 1/250 seg.*
		Ojos rojos			1/30 seg. – 1/250 seg.*
		Apagado	—	—	—
		Slow O.Rojos Sincronización lenta (1ª cortinilla/ Reducción del efecto de ojos rojos)	1ª cortinilla	Dispara siempre	60 seg. – 1/250 seg.*
		Slow Sincronización lenta (1ª cortinilla)			
		Slow2 Sincronización lenta (2ª cortinilla)	2ª cortinilla		
S/M		Relleno	1ª cortinilla	Dispara siempre	60 seg. – 1/250 seg.*
		Ojos rojos			
		Apagado	—	—	—
		Slow2 Sincronización lenta (2ª cortinilla)	2ª cortinilla	Dispara siempre	60 seg. – 1/250 seg.*

• Sólo y pueden ajustarse en el modo .

* La velocidad de obturación es de 1/200 segundos cuando se usa un flash externo comercializado por separado.

Alcance mínimo

El objetivo puede arrojar sombras sobre los objetos cercanos a la cámara, causando el efecto de viñeteado, o el flash puede resultar demasiado brillante incluso con la mínima potencia de salida.

Objetivos	Distancia aproximada a la que ocurre el viñeteado
17mm f1.8	0,25 m
25mm f1.8	0,25 m
45mm f1.8	0,5 m
ED 14-42mm f3.5-5.6 EZ	1 m
ED 40-150mm f4.0-5.6	0,9 m

• Pueden utilizarse unidades de flash externas para evitar el viñeteado. Para evitar la sobreexposición de las fotografías, seleccione el modo **A** o **M** y seleccione un valor de apertura elevado, o reduzca la sensibilidad ISO.

Fotografía secuencial/con disparador automático

Se puede tomar una serie de fotografías manteniendo pulsado hasta abajo el botón disparador. Alternativamente, puede tomar fotografías utilizando el disparador automático.

1 Pulse el botón (∇).

2 Marque una de las siguientes opciones usando <∠>.

Sencillo	Se toma 1 cuadro a la vez cuando el botón disparador está pulsado.
Secuencial H	Las fotografías se toman a una velocidad de hasta 8,6 fotogramas por segundo (fps) mientras el disparador está pulsado hasta el fondo. El enfoque, la exposición y el balance de blancos están fijados en los valores correspondientes a la primera toma de cada serie.
Secuencial L	Las fotografías se toman a una velocidad de hasta 4,8 fotogramas por segundo (fps) mientras el disparador está pulsado hasta el fondo. El enfoque y la exposición están fijados conforme a las opciones seleccionadas para [Modo AF] (P. 79) y [AEL/AFL] (P. 127).
12s/ ◆ 12s	Pulse el botón disparador hasta la mitad para enfocar y, a continuación, hasta el final para iniciar el temporizador. Primero, el LED del disparador automático se enciende durante aproximadamente 10 segundos, luego empieza a parpadear durante aproximadamente 2 segundos, y luego se toma la fotografía.
2s/ ◆ 2s	Pulse el botón disparador hasta la mitad para enfocar y, a continuación, hasta el final para iniciar el temporizador. La luz del disparador automático parpadea durante aproximadamente 2 segundos, y luego se toma la fotografía.
Autodisparador personaliz.	Pulse el botón INFO para ajustar [Temporizador], [Encuadre] y [Tiempo del intervalo]. Use <∠> para marcar los elementos y ∆ ∇ para seleccionar un valor.

Los elementos marcados con ◆ utilizan el obturador electrónico para controlar las ligeras borrosidades de la cámara causadas por el accionamiento del obturador.

3 Pulse el botón .

- Instale la cámara firmemente en un trípode para la toma con disparador automático.
- Si al usar el disparador automático usted se pone delante de la cámara para pulsar el botón disparador, es posible que la imagen resulte desenfocada.
- Cuando se usa o ◆ , se muestra la visualización en vivo. En , la pantalla muestra la última fotografía capturada durante el disparo secuencial.
- La velocidad del fotografiado secuencial varía dependiendo del objetivo que se esté usando y del enfoque del objetivo del zoom.
- Durante la toma secuencial, si el icono del nivel de la batería parpadea debido a la poca carga de la batería, la cámara interrumpe la toma y empieza a guardar las fotografías tomadas en la tarjeta. Dependiendo de la cantidad de carga restante en la batería, puede que la cámara no guarde todas las fotografías.

Notas

- Para cancelar el disparador automático activado, pulse ∇.
- El disparo secuencial/autodisparador se encuentra disponible en el modo silencioso (P. 42).

Invocación de las opciones de toma

■ Control Live

Se puede utilizar Control Live para seleccionar la función de toma mientras se comprueban los efectos en la pantalla.

Pantalla Control Live



■ Ajustes disponibles

Modo de fotografía	P. 76		P. 81
Sensibilidad ISO	P. 77		P. 82
Balance de blancos	P. 78		P. 85
Modo AF	P. 79		P. 33
Proporción*1	P. 81		P. 47

*1 No disponible en el modo de vídeo.

*2 Disponible en el modo **SCN**.

*3 Disponible en el modo **ART** y con algunas funciones del modo **P/A/S/M/AV/AP**.

1 Pulse para visualizar Control Live.

- Para ocultar Control Live, pulse de nuevo .

2 Utilice para resaltar la función requerida y el botón para resaltar un ajuste y, a continuación, pulse el botón .

- Se puede usar el dial de control para seleccionar un ajuste.
- Los ajustes seleccionados se aplicarán automáticamente si no se realiza ninguna acción durante unos 8 segundos.



- Algunos elementos no están disponibles en determinados modos de fotografiado.

Notas

- Para ver la configuración por defecto de cada opción, consulte "Predeterminados" (P. 165).

■ Panel Super Control LV

Podrá acceder a otras opciones de disparo mediante el panel super control LV, el cual indica las opciones seleccionadas para los siguientes ajustes de disparo.

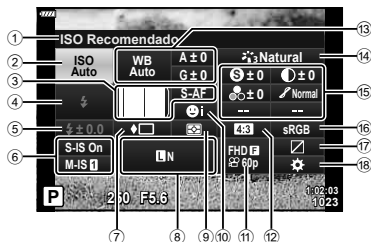

Ajustes que pueden modificarse con el Panel Super Control LV

- | | |
|---|--|
| ① Opción actualmente seleccionada | ⑬ Balance de blancos P. 78 |
| ② Sensibilidad ISO P. 77 | Compensación del balance de blancos P. 88 |
| ③ Modo AF P. 79 | ⑭ Modo de fotografía P. 76 |
| Área de AF P. 69 | ⑮ Nitidez S^{*1} P. 89 |
| ④ Modo de flash P. 71 | Contraste D^{*1} P. 90 |
| ⑤ Control de intensidad del flash P. 86 | Saturación W^{*1} P. 90 |
| ⑥ Estabilizador de imagen P. 87 | Gradación L^{*1} P. 91 |
| ⑦ Fotografiado secuencial/
Disparador automático P. 73 | Filtro de color F^{*1} P. 91 |
| ⑧ P. 81 | Color monocromático T^{*1} P. 92 |
| ⑨ Modo de medición P. 89 | Efecto E^{*1} P. 92 |
| ⑩ Prioridad al rostro P. 70 | Color C^{*1+2} P. 49 |
| ⑪ P. 82 | Color/Vivid W^{*1+3} P. 76 |
| ⑫ Proporción P. 81 | ⑯ Espacio de color P. 93 |
| | ⑰ Control de luces y sombras P. 94 |
| | ⑱ Asignación de funciones de los botones P. 95 |

*1 La pantalla podría diferir al seleccionar el filtro artístico para el modo fotografía.

*2 Aparece cuando se ha ajustado Color Parcial.

*3 Aparece cuando se ha ajustado Generador Color.

1 Presione el botón en los modos P/A/S/M.

- Se visualizará el panel super control LV.
- En los modos , **ART**, **SCN** y **AP** , la visualización del panel super control LV se controla mediante [Ajustes de control] (P. 122).
- El panel super control LV no se visualiza en el modo Vídeo.



2 Marque un elemento usando Δ ∇ \leftarrow \rightarrow y pulse el botón OK .

3 Use \leftarrow \rightarrow para marcar una opción.

Notas

- Los ajustes también pueden configurarse usando el dial de control o los controles táctiles.
- Para ver la configuración por defecto de cada opción, consulte "Predeterminados" (P. 165).

Opciones de procesamiento (Modo Fotografía)

Se puede seleccionar un modo de fotografía y realizar ajustes individuales en el contraste, la nitidez y otros parámetros (P. 89–92). Los cambios para cada modo de fotografía se almacenan por separado.

- 1 Pulse el botón **OK** y use Δ ∇ para marcar Modo Fotografía.
- 2 Marque una opción usando $\langle \triangleright$ y pulse el botón **OK**.



Modo Fotografía

■ Opciones de Modo Fotografía

i-Enhance	Produce resultados impresionantes para cada modo de escena.
Vivid	Produce colores vívidos.
Natural	Produce colores naturales.
Tenue	Produce tonos planos.
Portrait	Produce bellos tonos de piel.
Monotono	Produce tono blanco y negro.
Personal.	Utilícelo para seleccionar un modo de imagen, ajustar los parámetros y registrar el ajuste.
e-Retrato	Produce texturas de piel suaves. Este modo no se puede usar con fotografía de horquillado ni en la toma de vídeos.
Generador Color*1	Aporta el acabado en color ajustado en Generador Color.
ART 1 Pop Art	Utiliza los ajustes de los filtros artísticos. También se pueden utilizar efectos artísticos.
ART 2 Enfoque Suave	
ART 3 Color Pálido	
ART 4 Tono Claro	
ART 5 B/N Antiguo	
ART 6 Estenopeico	
ART 7 Diorama	
ART 8 Proceso Cruzado	
ART 9 Sepia	
ART 10 Tono Dramático	
ART 11 Posterización	
ART 12 Acuarela	
ART 13 Vintage	
ART 14 Color Parcial*2	
ART 15 Sin blanqueado	
ART 16 Película instantánea	

*1 Después de seleccionar Generador Color usando los botones $\langle \triangleright$, pulse el botón **INFO** y use el dial de control o $\langle \triangleright$ para ajustar el tono y Δ ∇ para ajustar la saturación.

*2 Después de elegir Coloreado parcial con $\langle \triangleright$, presione el botón **INFO** para visualizar el anillo de color (P. 49).

Cambio de la sensibilidad ISO (ISO)

Aumentar la sensibilidad ISO aumenta el nivel de ruido (granulado) pero permite tomar fotografías en condiciones de baja iluminación. La configuración recomendada para la mayoría de situaciones es [AUTO], que comienza en ISO 200 —un valor equilibrado entre ruido y rango dinámico— hasta ajustar la sensibilidad ISO de acuerdo a las condiciones de la toma.

- 1 Pulse el botón **OK** y, a continuación, marque la sensibilidad ISO usando **Δ ▽**.
- 2 Marque una opción usando **◀ ▶** y pulse el botón **OK**.



ISO

AUTO	La sensibilidad se ajusta automáticamente según las condiciones de fotografiado. El valor de la sensibilidad ISO máxima y otros ajustes de ISO automática pueden configurarse usando la opción [ISO Act. Auto.] de los menús personalizados (P. 123).
LOW, 200–25600	La sensibilidad se ajusta al valor seleccionado.

Ajuste del color (BB (balance de blancos))

El balance de blancos (WB) garantiza que los objetos blancos de las imágenes grabadas se vean blancos. [AUTO] es adecuado para la mayoría de circunstancias, pero se pueden elegir otros valores según la fuente de luz cuando [AUTO] no da resultados satisfactorios o si deliberadamente desea introducir otra coloración en sus imágenes.

- 1 Pulse el botón **OK** y use $\Delta \nabla$ para marcar Balance de blancos.
- 2 Marque una opción usando $\triangleleft \triangleright$ y pulse el botón **OK**.



Balance de blancos

Modo WB		Temperatura de color	Condiciones de luz
Balance de blancos automático	AUTO	—	Para la mayoría de las condiciones de iluminación (cuando hay una parte blanca encuadrada en el monitor). Utilice este modo para el uso general. <ul style="list-style-type: none"> • Al marcar esta opción, podrá pulsar el botón INFO y usar $\Delta \nabla \triangleleft \triangleright$ o el dial de control para seleccionar [Enc.] o [Apag.] para WB Mant. color cálido] (P. 124).
	☀	5300 K	Para fotografiar en exteriores en un día despejado o para capturar los colores rojizos de una puesta del sol o los colores de una exhibición de fuegos artificiales
Balance de blancos preajustado	🏠	7500 K	Para fotografiar en exteriores bajo la sombra en un día despejado
	☁	6000 K	Para tomas en espacios exteriores en un día nublado
	💡	3000 K	Para fotografiar bajo lámparas de tungsteno
	💡	4000 K	Para fotografiar bajo luces fluorescentes
	WB	5500 K	Para fotografiar con flash
	📷	5500 K	Para fotografiar con flash
Balance de blancos de un toque	📷 / 📷 / 📷 / 📷	Temperatura de color ajustada utilizando la opción del balance de blancos de un toque	Pulse el botón INFO para medir el balance de blancos utilizando un objetivo blanco o gris al usar un flash u otra fuente de luz de un tipo desconocido o al fotografiar en condiciones de iluminación mixta. 📷 “Balance de blancos de un toque” (P. 79)
Balance de blancos personalizado	CWB	2000 K– 14000 K	Después de pulsar el botón INFO , utilice $\Delta \nabla \triangleleft \triangleright$ para seleccionar una temperatura de color y, a continuación, pulse el botón OK .

Balance de blancos de un toque

Mida el balance de blancos colocando un trozo de papel u otro objeto blanco bajo la misma luz que se va a usar en la toma final. Esta función es útil para fotografiar objetos bajo iluminación natural, así como también bajo diversas fuentes de iluminación con diferentes temperaturas de color.

- 1 Seleccione [W1], [W2], [W3] o [W4] (balance de blancos de un toque 1, 2, 3 o 4) y pulse el botón **INFO**.
- 2 Fotografe una pieza de papel sin color (blanco o gris).
 - Encadre el papel de tal manera que llene la pantalla y que no caiga ninguna sombra sobre él.
 - Aparece la pantalla de balance de blancos de un toque.
- 3 Seleccione [Sí] y pulse el botón **OK**.
 - El nuevo valor se guarda como una opción de un preajuste de balance de blancos.
 - El nuevo valor se guarda hasta que se mide de nuevo el balance de blancos de un toque. El apagado de la alimentación no reajustará los datos.

Selección de un modo de enfoque (Modo AF)

Puede seleccionar un método de enfoque (modo de enfoque). Podrá seleccionar distintos métodos de enfoque para el modo de fotografía fija y el modo de vídeo.

- 1 Pulse el botón **OK** y use Δ ∇ para marcar Modo AF.



Modo AF

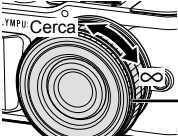

- 2 Marque una opción usando \triangleleft \triangleright y pulse el botón **OK**.

S-AF (AF sencillo)	La cámara enfoca tan pronto como el botón disparador se pulsa hasta la mitad. Cuando el enfoque está listo y bloqueado se escucha un sonido de aviso y la marca de confirmación AF y el área de AF enfocada se iluminan. Este modo es idóneo para hacer fotografías de objetos fijos o con movimientos limitados.
C-AF (AF continuo)	La cámara repite el enfoque mientras el botón disparador permanece pulsado a medias. Cuando el sujeto está enfocado, la marca de confirmación AF del monitor se ilumina, y cuando el enfoque se bloquea por primera vez suena el aviso acústico. Incluso cuando el objeto se mueve o cuando usted cambia la composición de su fotografía, la cámara continúa intentando el enfoque.
MF (Enfoque manual)	Esta función permite enfocar manualmente cualquier posición accionando el anillo de enfoque del objetivo. <div style="text-align: right;">  </div>

S-AF+MF (Uso simultáneo del modo S-AF y el modo MF)	Después de pulsar el botón disparador hasta la mitad para enfocar en el modo [S-AF], puede girar el anillo de enfoque para realizar manualmente ajustes finos de enfoque.
C-AF+TR (AF Cont. Seguimiento)	<p>Pulse el botón disparador hasta la mitad para enfocar, a continuación, la cámara rastrea y mantiene el enfoque en el sujeto actual mientras se mantiene el botón en esa posición.</p> <ul style="list-style-type: none"> • El área de AF se visualiza en rojo si la cámara ya no puede rastrear al sujeto más. Suelte el botón disparador y encuadre de nuevo al sujeto pulsando el botón disparador hasta la mitad. • El rango de seguimiento será estrecho si se utiliza un objetivo del sistema Four Thirds. El enfoque automático no funciona mientras el área de AF se muestra en rojo incluso si la cámara está haciendo un seguimiento del sujeto.

- Es posible que la cámara no sea capaz de enfocar si el sujeto está escasamente iluminado, oscurecido por niebla o humo, o no tiene suficiente contraste.
- Al usar un objetivo del sistema Four Thirds, AF no estará disponible durante la grabación de vídeo.
- El modo AF no está disponible al ajustar el acoplamiento del enfoque MF del objetivo en MF.
- Si [MF], [C-AF] o [C-AF+TR] están seleccionados en el modo **P**, **A**, **S**, **M**,  o **ART**, podrá liberar el obturador incluso cuando la cámara no está enfocada.

Notas

- El método de enfoque puede seleccionarse en el menú personalizado .  "AEL/AFL" (P. 127)

Ajuste de las proporciones de la imagen

Podrá cambiar la proporción (relación horizontal-vertical) al tomar fotografías. Dependiendo de sus preferencias, puede ajustar la proporción a [4:3] (estándar), [16:9], [3:2], [1:1], ó [3:4].

- 1 Pulse el botón **OK** y use **Δ** **▽** para marcar Aspecto Imagen.
- 2 Use **◀▶** para seleccionar un valor y pulse el botón **OK**.



Aspecto Imagen

2

Toma

- El aspecto de imagen solo se puede ajustar para las imágenes fijas.
- Las imágenes JPEG se guardarán recortadas a la proporción seleccionada. Las imágenes RAW no se recortarán y se guardarán con la información de la proporción seleccionada.
- Cuando se reproducen las imágenes RAW, la proporción de imagen seleccionada se muestra mediante un cuadro.

Selección de la calidad de imagen (Calidad de imagen estática,



Se puede establecer un modo de calidad de imagen para fotos. Seleccione una calidad adecuada para la aplicación (como por ejemplo para su procesamiento en un ordenador, para su uso en un sitio web, etc.).

- 1 Pulse el botón **OK** y use **Δ** **▽** para marcar (Calidad de imagen estática, .



Calidad de imagen estática









- 2 Marque una opción usando **◀▶** y pulse el botón **OK**.
 - Elija entre los modos JPEG (**L**, **M**, **N**, y **S**) y RAW. Elija una opción JPEG+RAW para grabar una imagen JPEG y otra imagen RAW con cada toma. Los modos JPEG combinan tamaño de imagen (**L**, **M** y **S**) y tasa de compresión (SF, F, N y B).
 - Cuando quiera seleccionar una combinación distinta de **L**, **M**, **N** y **S**, cambie los ajustes de [Establecimiento de ] (P. 124) en el Menú personalizado.

Datos de imagen RAW

Este formato (extensión ".ORF") almacena los datos de la imagen sin procesar para su procesamiento posterior. Los datos de imagen RAW no pueden visualizarse usando otras cámaras o software, y las imágenes RAW no pueden seleccionarse para imprimir. Esta cámara permite realizar copias en formato JPEG de las imágenes tomadas en formato RAW.  "Edición de fotografías (Edición)" (P. 115)

Selección de la calidad de imagen (Calidad de vídeo,

Se puede ajustar un modo de grabación de vídeos adecuado para el uso deseado.

- 1 Pulse el botón  y use   para marcar (Calidad de vídeo,  .
- 2 Use   para seleccionar un valor y pulse el botón .















Calidad de vídeo

■ Opciones de calidad de vídeo disponibles













Las opciones de calidad de vídeo disponibles varían en función del modo Vídeo (P. 59) y las opciones seleccionadas para [Velocidad de vídeo] y [Tasa de bits de vídeo] en el menú Vídeo (P. 114).

- Al filmar vídeos que serán visualizados en una televisión, seleccione una velocidad de grabación de imágenes que coincida con el estándar de vídeo usado en el dispositivo, de lo contrario, el vídeo no podrá reproducirse fluidamente. Los estándares de vídeo varían según el país o la región: algunos usan NTSC, otros PAL.
 - Al filmar para visualizar en dispositivos NTSC, seleccione 60p (30p)
 - Al filmar para visualizar en dispositivos PAL, seleccione 50p (25p)



Las siguientes opciones están disponibles al seleccionar [Estándar] para el modo Vídeo o al girar el dial de modo a una posición distinta de 

Calidad de vídeo	Componentes de la calidad del vídeo
 1920×1080 Super Fine 60p	Elija la combinación deseada de tamaño del fotograma, velocidad de bits y frecuencia. <div style="text-align: center;">  </div>
 1920×1080 Super Fine 30p	
 1280×720 Super Fine 30p	
 1920×1080 Fine 60p	
 1920×1080 Fine 30p	
 1280×720 Fine 30p	
 1920×1080 Normal 60p	
 1920×1080 Normal 30p	
 1280×720 Normal 30p	
 1920×1080 Super Fine 50p	
 1920×1080 Super Fine 25p	
 1280×720 Super Fine 25p	

- 1 Tamaño de fotograma
FHD : 1920×1080
HD : 1280×720
- 2 Velocidad de bits (nivel de compresión)
SF (Super Fine), F (Fine), N (Normal)
- 3 Frecuencia
30p (60p), 25p (50p), 24p

Calidad de vídeo	Componentes de la calidad del vídeo
 1920×1080 Fine 50p	<p>Elija la combinación deseada de tamaño del fotograma, velocidad de bits y frecuencia.</p>  <p>① Tamaño de fotograma FHD : 1920×1080 HD : 1280×720</p> <p>② Velocidad de bits (nivel de compresión) SF (Super Fine), F (Fine), N (Normal)</p> <p>③ Frecuencia 30p (60p), 25p (50p), 24p</p>
 1920×1080 Fine 25p	
 1280×720 Fine 25p	
 1920×1080 Normal 50p	
 1920×1080 Normal 25p	
 1280×720 Normal 25p	
 1920×1080 Super Fine 24p	
 1280×720 Super Fine 24p	
 1920×1080 Fine 24p	
 1280×720 Fine 24p	
 1920×1080 Normal 24p	
 1280×720 Normal 24p	

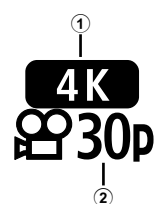
Las siguientes opciones están disponibles al seleccionar [4K] para el modo Vídeo *1:

Calidad de vídeo	Componentes de la calidad del vídeo
 3840×2160 30p	<p>Elija la combinación deseada de tamaño del fotograma y velocidad de grabación de imágenes.</p>  <p>① Tamaño de fotograma 4K : 3840×2160</p> <p>② Frecuencia 30p, 25p, 24p</p>
 3840×2160 25p	
 3840×2160 24p	

*1 La velocidad de bits no puede modificarse.

Las siguientes opciones están disponibles al seleccionar [Videos] para el modo Video *1:

Calidad de vídeo	Componentes de la calidad del vídeo
FHD 60p 1920×1080 Normal 60p	Elija la combinación deseada de tamaño del fotograma, velocidad de bits y frecuencia. ① Tamaño de fotograma FHD : 1920×1080 HD : 1280×720 ② Velocidad de bits (nivel de compresión) N (Normal) ③ Frecuencia 30p (60p), 25p (50p), 24p
FHD 30p 1920×1080 Normal 30p	
HD 30p 1280×720 Normal 30p	
FHD 50p 1920×1080 Normal 50p	
FHD 25p 1920×1080 Normal 25p	
HD 25p 1280×720 Normal 25p	
FHD 24p 1920×1080 Normal 24p	
HD 24p 1280×720 Normal 24p	

*1 La velocidad de bits no puede modificarse.

La siguiente opción está disponible al seleccionar [Alta velocidad] para el modo Video *2:



Calidad de vídeo	Componentes de la calidad del vídeo
HD HS 120fps 1280×720 HighSpeed 120fps	 ① Tamaño de fotograma HD : 1280×720 ② Frecuencia 120fps

*2 La frecuencia y la tasa de bits no se pueden cambiar.

- Los vídeos se guardan en formato MPEG-4 AVC/H.264. El tamaño máximo del archivo individual está limitado a 4 GB. El tiempo máximo de grabación de un vídeo individual está limitado a 29 minutos.
- Dependiendo del tipo de tarjeta utilizado, la grabación podría finalizar antes de alcanzar la longitud máxima.







Añadir efectos a un vídeo

En el modo de vídeo, puede crear vídeos que aprovechen los efectos disponibles en el modo de fotografía.

- 1 Gire el dial de modo .
- 2 Pulse el botón  y use Δ ∇ para marcar el modo de vídeo (exposición).
- 3 Use \triangleleft \triangleright para seleccionar un valor y pulse el botón .





Modo de vídeo (exposición)

P	La exposición se ajusta automáticamente en función de la luminosidad del sujeto. Puede ajustar la exposición con el mando de control. Después de pulsar el botón  (Δ), también puede configurarlo utilizando \triangleleft \triangleright .
A	La descripción del fondo se cambia ajustando la apertura. Puede ajustar la apertura con el mando de control. Después de pulsar el botón  (Δ), también puede configurarlo utilizando Δ ∇ . Después de pulsar el botón  (Δ), puede ajustar la exposición utilizando \triangleleft \triangleright .
S	La velocidad del obturador afecta la apariencia del sujeto. Puede ajustar la velocidad del obturador con el mando de control. Después de pulsar el botón  (Δ), también puede configurarlo utilizando Δ ∇ . Después de pulsar el botón  (Δ), puede ajustar la exposición utilizando \triangleleft \triangleright . La velocidad de obturación puede ajustarse a valores de entre 1/24 seg. y 1/4000 seg.
M	La apertura y la velocidad de obturación pueden ajustarse manualmente. Puede ajustar la velocidad del obturador con el mando de control. Después de pulsar el botón  (Δ), también puede configurarlo utilizando Δ ∇ . Después de pulsar el botón  (Δ), puede ajustar la apertura utilizando el mando de control o \triangleleft \triangleright . La velocidad de obturación puede ajustarse a valores de entre 1/24 seg. y 1/4000 seg. La sensibilidad ISO sólo se puede ajustar manualmente a valores de entre 200 y 6400.

- Pueden reducirse las fotos borrosas causadas por factores tales como el movimiento del sujeto mientras el obturador está abierto mediante la selección de la velocidad de obturación más rápida disponible.
- El extremo inferior de la velocidad de obturación cambia conforme a la frecuencia de fotogramas del modo de grabación de vídeos.

Notas



- El papel del dial de control puede modificarse en los menús personalizados .
 [Función Dial] (P. 121)

Ajuste de la salida del flash (control de intensidad del flash)

Se puede ajustar la salida del flash si encuentra que el objeto aparece sobreexposto, o subexposto aunque la exposición en el resto del cuadro sea correcta.

1 Presione el botón  en los modos **P/A/S/M**.

- En los modos **Auto**, **ART**, **SCN** y **AP**, la visualización del panel super control LV se controla mediante [Ajustes de control ] (P. 122).

2 Utilice Δ ∇ \leftarrow \rightarrow para seleccionar  y pulse el botón .

3 Use \leftarrow \rightarrow para seleccionar un valor y pulse el botón .







Control de intensidad del flash

- Este ajuste no tendrá efecto alguno si el modo de control de flash para la unidad de flash externa es ajustado a **MANUAL**.
- Los cambios realizados en la intensidad del flash con la unidad de flash externa serán añadidos a los realizados por la cámara.

Reducción de las vibraciones de la cámara (Estabil Imag.)

Puede reducir el grado en que vibra la cámara cuando se fotografía con poca luz o con mucha ampliación.

El estabilizador de imagen se inicia al presionar el botón disparador hasta la mitad.

- 1 Presione el botón  en los modos **P/A/S/M**.
 - En los modos **Auto**, **ART**, **SCN** y **AP**, la visualización del panel super control LV se controla mediante [Ajustes de control ] (P. 122).
- 2 Utilice Δ ∇ $\langle \rangle$ para seleccionar [Estabil Imag.] y pulse el botón .
- 3 Marque una opción usando $\langle \rangle$ y pulse el botón .



 Estabil Imag.

 Estabil Imag.

Fotografía (S-IS)	S-IS Off	Estabilizador de imagen desactivado.
	S-IS On	La cámara detecta la dirección de barrido y aplica la estabilización de imagen apropiada.
Vídeo (M-IS)	M-IS Off	Estabilizador de imagen desactivado.
	M-IS 1	La cámara utiliza tanto el desplazamiento de sensor (VCM) como la corrección electrónica.
	M-IS 2	La cámara utiliza el desplazamiento de sensor (VCM) solamente. No se usa la corrección electrónica.

- Los bordes del encuadre se recortan al seleccionar [M-IS **1**], reduciendo el área grabada.
- El estabilizador de imagen no puede corregir una vibración excesiva de la cámara ni la vibración que se da en la cámara cuando la velocidad de obturación está ajustada a la velocidad más baja. En estos casos, se recomienda el uso de un trípode.
- Si utiliza un trípode, ajuste [Estabil Imag.] a [S-IS Off]/[M-IS Off].
- Cuando utilice un objetivo con un conmutador de la función de estabilización de imagen, se dará prioridad a la posición de este conmutador situado en el lateral del objetivo.
- Puede que escuche sonidos provenientes de la máquina o que note que vibra mientras está activo el estabilizador de imagen.





Uso de objetivos distintos a los objetivos del sistema Micro Four Thirds y Four Thirds

Se puede utilizar la información de distancia focal para reducir las vibraciones de la cámara cuando tome fotografías con objetivos que no sean del sistema Micro Four Thirds o Four Thirds.

- Pulse el botón **INFO** con [Estabil Imag.] seleccionado, use Δ ∇ $\langle \rangle$ para marcar una distancia focal y pulse el botón .
- Seleccione una distancia focal de entre 0,1 mm y 1000,0 mm.
- Seleccione el valor que coincida con aquel impreso en el objetivo.
- Seleccionar [Rest.] (Básico) en el menú de disparo 1 no restaura la distancia focal.

Establecimiento de ajustes precisos en el balance de blancos (compensación de BB)

Se pueden establecer y ajustar con precisión los valores de compensación en el balance de blancos automático y en el balance de blancos preajustado. Antes de proceder, seleccione una opción de balance de blancos en la que realizar ajustes precisos.  “Ajuste del color (BB (balance de blancos))” (P. 78)

- 1 Presione el botón  en los modos **P/A/S/M**.
 - En los modos **Auto**, **ART**, **SCN** y **AP**, la visualización del panel super control LV se controla mediante [Ajustes de control ] (P. 122).
- 2 Marque la compensación de balance de blancos utilizando Δ ∇ \langle \rangle y pulse el botón .
- 3 Use \langle \rangle para marcar un eje.
- 4 Elija un valor con Δ ∇ y pulse el botón .

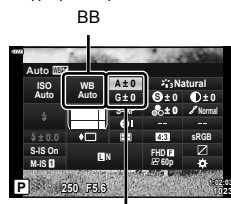

Compensación del balance de blancos

Para la compensación en el eje A (rojo-azul)

Mueva la barra en la dirección + para realzar los tonos rojos y en la dirección – para realzar los tonos azules.





Para la compensación en el eje G (verde-magenta)

Mueva la barra en la dirección + para realzar los tonos verdes y en la dirección – para realzar los tonos magenta.

- Seleccionar [Rest.] (Básico) en el menú de disparo 1 no restaura los valores seleccionados.







Selección del modo de medición de brillo (Medición)

Se puede elegir la forma que tiene la cámara de medir la luminosidad del sujeto.

- 1 Presione el botón  en los modos **P/A/S/M**.
 - En los modos **Auto**, **ART**, **SCN** y **AP**, la visualización del panel super control LV se controla mediante [Ajustes de control ] (P. 122).
- 2 Utilice Δ ∇ \triangleleft \triangleright para seleccionar [Medición] y pulse el botón .
- 3 Marque una opción usando \triangleleft \triangleright y pulse el botón .







Medición

 Medición ESP digital	Mide la exposición en 324 áreas del cuadro y optimiza la exposición para la escena actual o para la persona que se desea retratar (si se selecciona otra opción que no sea [Apag.] para [Prior. rostro]). Este modo se recomienda para uso general.
 Medición de la media ponderada del centro	Proporciona la medición del promedio entre la luminosidad del sujeto y del fondo, ejerciendo mayor ponderación sobre el sujeto en el centro. 
 Medición de puntos	Mide un área pequeña (alrededor de un 2% del cuadro) con la cámara apuntando al objeto que desea medir. La exposición se ajusta según la luminosidad en el punto medido. 
 Medición puntual (luces)	Aumenta la exposición de la medición de puntos. Asegura que los sujetos luminosos aparezcan luminosos.
 Medición puntual (sombras)	Disminuye la exposición de la medición de puntos. Asegura que los sujetos oscuros aparezcan oscuros.

Realización de ajustes precisos en la nitidez (Nitidez)

En el modo de fotografía (P. 76) se pueden hacer ajustes precisos en la nitidez y guardar los cambios.

- Algunos ajustes pueden no estar disponibles en función del modo de toma.

- 1 Presione el botón  en los modos **P/A/S/M**.
 - En los modos **Auto**, **ART**, **SCN** y **AP**, la visualización del panel super control LV se controla mediante [Ajustes de control ] (P. 122).
- 2 Utilice Δ ∇ \triangleleft \triangleright para seleccionar [Nitidez] y pulse el botón .
- 3 Ajuste la nitidez usando \triangleleft \triangleright y pulse el botón .

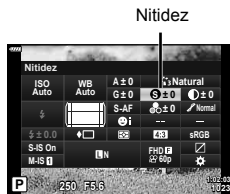

Nitidez

Realización de ajustes precisos en el contraste (Contraste)

En el modo de fotografía (P. 76) se pueden hacer ajustes precisos en el contraste y guardar los cambios.

- Algunos ajustes pueden no estar disponibles en función del modo de toma.

1 Presione el botón en los modos **P/A/S/M**.

- En los modos **Auto**, **ART**, **SCN** y **AP**, la visualización del panel super control LV se controla mediante [Ajustes de control ] (P. 122).

2 Utilice $\Delta \nabla \triangleleft \triangleright$ para seleccionar [Contraste] y pulse el botón .

3 Ajuste el contraste usando $\triangleleft \triangleright$ y pulse el botón .

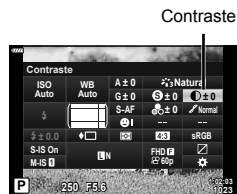

Realización de ajustes precisos en la saturación (Saturación)

En el modo de fotografía (P. 76) se pueden hacer ajustes precisos en la saturación y guardar los cambios.

- Algunos ajustes pueden no estar disponibles en función del modo de toma.

1 Presione el botón en los modos **P/A/S/M**.

- En los modos **Auto**, **ART**, **SCN** y **AP**, la visualización del panel super control LV se controla mediante [Ajustes de control ] (P. 122).

2 Utilice $\Delta \nabla \triangleleft \triangleright$ para seleccionar [Saturación] y pulse el botón .

3 Ajuste la saturación usando $\triangleleft \triangleright$ y pulse el botón .

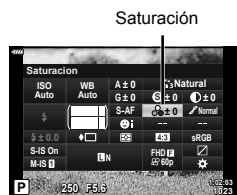

Realización de ajustes precisos en el tono (Gradación)

En el modo de fotografía (P. 76) se pueden hacer ajustes precisos en el tono y guardar los cambios.

- Algunos ajustes pueden no estar disponibles en función del modo de toma.

Gradación

- Presione el botón en los modos **P/A/S/M**.
 - En los modos **Auto**, **ART**, **SCN** y **AP**, la visualización del panel super control LV se controla mediante [Ajustes de control] (P. 122).
- Utilice Δ ∇ $\langle \rangle$ para seleccionar [Gradación] y pulse el botón .
- Ajuste el tono usando $\langle \rangle$ y pulse el botón .



2

Toma

Ajuste de sombra	Divide la imagen en regiones detalladas y ajusta el brillo de forma separada para cada región. Útil para imágenes con áreas de gran contraste en las que los blancos aparecen demasiado brillantes o los negros, demasiado oscuros.
Graduación Normal	Utilice el modo normal para usos generales.
Grad. Clave Alta	Utiliza un tono adecuado para un sujeto luminoso.
Grad. Clave Baja	Utiliza un tono adecuado para un sujeto oscuro.

Aplicación de efectos de filtro a fotografías monotono (Filtro de color)

En el ajuste monotono del modo de fotografía (P. 76) se puede añadir y almacenar de antemano un efecto de filtro. Así se crea una imagen monotono en la que el color que concuerde con el color del filtro se ilumina y el color complementario se oscurece.

- Presione el botón en los modos **P/A/S/M**.
 - En los modos **Auto**, **ART**, **SCN** y **AP**, la visualización del panel super control LV se controla mediante [Ajustes de control] (P. 122).
- Utilice Δ ∇ $\langle \rangle$ para seleccionar [Filtro de color] y pulse el botón .
- Marque una opción usando $\langle \rangle$ y pulse el botón .

Modo Fotografía



Filtro de color

N:Ninguno	Crea una imagen normal en blanco y negro.
Ye:Amarillo	Reproduce nubes blancas claramente definidas en un cielo azul natural.
Or:Naranja	Enfatiza ligeramente los colores con cielos azules y puestas del sol.
R:Rojo	Enfatiza intensamente los colores con cielos azules y el brillo de los follajes de carmesí.
G:Verde	Enfatiza intensamente los colores rojos de los labios y verdes de las hojas.

Ajuste del tono de una imagen monotono (Color monocromático)

En el ajuste monotono del modo de fotografía (P. 76) se puede añadir y almacenar de antemano un tinte de color.

- 1 Presione el botón en los modos **P/A/S/M**.
 - En los modos **Auto**, **ART**, **SCN** y **AP**, la visualización del panel super control LV se controla mediante [Ajustes de control] (P. 122).
- 2 Utilice Δ ∇ \triangleleft \triangleright para seleccionar [Color monocromático] y pulse el botón \odot .
- 3 Use \triangleleft \triangleright para seleccionar un valor y pulse el botón \odot .

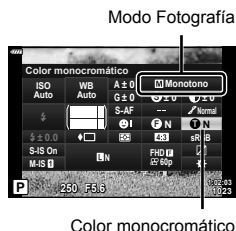

N:Normal	Crea una imagen normal en blanco y negro.
S:Sepia	Crea una imagen en sepia.
B:Azul	Crea una imagen azulada.
P:Morado	Crea una imagen lilácea.
G:Verde	Crea una imagen verdosa.

Ajuste de los efectos i-Enhance (Efecto)

En el modo de fotografía (P. 76) se puede ajustar la intensidad del efecto i-Enhance.



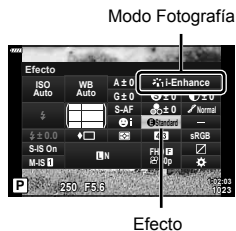

- 1 Presione el botón en los modos **P/A/S/M**.
 - En los modos **Auto**, **ART**, **SCN** y **AP**, la visualización del panel super control LV se controla mediante [Ajustes de control] (P. 122).
- 2 Utilice Δ ∇ \triangleleft \triangleright para seleccionar [Efecto] y pulse el botón \odot .
- 3 Ajuste el efecto usando \triangleleft \triangleright y pulse el botón \odot .



Effect LOW (Efecto: bajo)	Añade un efecto i-Enhance bajo a las imágenes.
Effect STD (Efecto: estándar)	Añade un efecto i-Enhance entre "bajo" y "alto" a las imágenes.
Effect HIGH (Efecto: alto)	Añade un efecto i-Enhance alto a las imágenes.

Ajuste del formato de reproducción del color (Espac. Color)

Puede seleccionar un formato para asegurarse de que los colores se reproduzcan correctamente cuando las imágenes tomadas se regeneren en un monitor o se impriman. Esta opción es equivalente a [Espac. Color] (P. 124) en Menú personalizado.

- 1 Presione el botón  en los modos **P/A/S/M**.
 - En los modos **AUTO**, **ART**, **SCN** y **AP**, la visualización del panel super control LV se controla mediante [Ajustes de control ] (P. 122).
- 2 Utilice Δ ∇ \triangleleft \triangleright para seleccionar [Espac. Color] y pulse el botón .
- 3 Seleccione un formato de color usando \triangleleft \triangleright y pulse el botón .

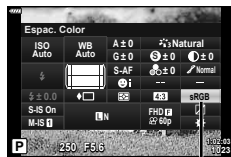



Espac. Color

sRGB	Éste es el espacio de color RGB estándar estipulado por la Comisión Electrotécnica Internacional (IEC por sus siglas en inglés). Normalmente, use [sRGB] como el ajuste estándar.
AdobeRGB	Éste es un estándar provisto por Adobe Systems. Se requiere software y hardware (pantalla, impresora, etc.) que sea compatible para una correcta producción de imágenes.

- [Adobe RGB] no está disponible en el modo **ART** (P. 47) o en el modo Vídeo (P. 59) o al seleccionar Contraluz HDR en el modo **SCN** (P. 35) o al seleccionar HDR en el modo **AP** (P. 41).

Cambio del brillo de las luces y sombras (Control de luces y sombras)

Utilice [Control de luces y sombras] para ajustar el brillo de las luces y sombras.

- 1 Presione el botón  en los modos **P/A/S/M**.
 - En los modos **Auto**, **ART**, **SCN** y **LAP**, la visualización del panel super control LV se controla mediante [Ajustes de control ] (P. 122).
- 2 Utilice $\Delta \nabla \triangleleft \triangleright$ para seleccionar [Control de luces y sombras] y pulse el botón .



Control de luces y sombras

- 3 Ajuste el brillo en las sombras usando el dial de control o $\Delta \nabla \triangleleft \triangleright$.
 - Los ajustes se pueden restablecer pulsando y manteniendo pulsado el botón .



- 4 Pulse el botón **INFO** para cambiar a los tonos medios y, a continuación, ajuste el brillo usando el dial de control o $\Delta \nabla \triangleleft \triangleright$.
 - Los ajustes se pueden restablecer pulsando y manteniendo pulsado el botón .



- 5 Pulse el botón **INFO** para cambiar a altas luces y, a continuación, ajuste el brillo usando el dial de control o $\Delta \nabla \triangleleft \triangleright$.
 - Los ajustes se pueden restablecer pulsando y manteniendo pulsado el botón .
 - Vuelva a pulsar el botón **INFO** para regresar a las sombras (paso 3).



- 6 Pulse el botón  para guardar los ajustes.

Notas

- También puede acceder a estos controles pulsando el botón  (Δ) y, a continuación, pulsando el botón **INFO**.

Asignación de funciones a los botones (Función Botón)

Con los ajustes predeterminados, las siguientes funciones están asignadas a los siguientes botones:

Botón	Por defecto
Fn Función	Fn (Teleconvertidor digital)
○ Función	○ REC

Para cambiar la función asignada a un botón, siga los siguientes pasos.

1 Presione el botón **Fn** en los modos **P/A/S/M**.

- En los modos **Auto**, **ART**, **SCN** y **AP**, la visualización del panel super control LV se controla mediante [Ajustes de control **Fn**] (P. 122).

2 Utilice **△ ▽ ◀ ▶** para seleccionar [Función Botón] y pulse el botón **○**.

- Aparecerá el elemento [Función Botón] del menú personalizado.
- [Función Botón] también puede ser accedido desde los menús (P. 109, 121).

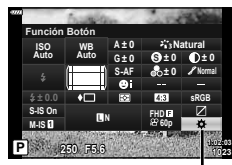

Función Botón

3 Use **△ ▽** para marcar el botón deseado y pulse **▶**.

4 Use **△ ▽** para marcar la función deseada y pulse el botón **○**.

5 Pulse de nuevo el botón **○** para salir.





Notas

- Las funciones asignadas a los botones podrían no estar disponibles en algunos modos.
- Las opciones disponibles varían en función del modo actual.

 (AEL/AFL)	Pulse el botón para utilizar el bloqueo AE o el bloqueo AF. La función cambia según el ajuste de [AEL/AFL] (P. 127). Cuando haya seleccionado AEL, pulse el botón una vez para bloquear la exposición y que aparezca  en el monitor. Pulse el botón de nuevo para cancelar el bloqueo.
 REC	Presione el botón para grabar un vídeo.
 (Vista Prel)	La apertura se detiene en el valor seleccionado mientras el botón permanece pulsado.
 (Balance de blancos de un toque)	Pulse el botón disparador mientras se pulsa el botón para adquirir un valor de balance de blancos (P. 79). Marque el número deseado y pulse el botón  para guardar el valor.
 (Área de AF)	Pulse el botón para seleccionar el área de AF (P. 69).
MF	Pulse el botón para seleccionar el modo [MF]. Pulse de nuevo el botón para reestablecer el modo AF anteriormente seleccionado. Mantenga pulsado el botón y gire el dial de control para seleccionar un modo de enfoque.
 (Compensación de la exposición)	Pulse el botón para ajustar la compensación de la exposición. En los modos P, A, S, ART , vídeo, y algunos modos  , podrá ajustar la compensación de la exposición (P. 68) pulsando el botón y usando  para seleccionar el valor deseado. Algunos modos también ofrecen cambio de programa (P. 50). En el modo M , podrá ajustar la velocidad de obturación o la apertura pulsando el botón y usando  o el dial de control para seleccionar los valores deseados. • El papel del dial de control puede modificarse en los menús personalizados   [Función Dial] (P. 121)
 (Teleconvertidor digital)	Presione el botón para [Enc.] o [Apag.] el zoom digital (P. 111).
 (Ampliar)	Pulse el botón para visualizar el marco de ampliación y púlselo de nuevo para ampliar la imagen. Pulse y mantenga pulsado el botón para cancelar la visualización ampliada.
Peaking	Pulse el botón para activar y desactivar la visualización del realce. Cuando se muestra el realce, el histograma y la visualización de luces/sombras no están disponibles (P. 127).
 (Bloqueo int. )	Pulse y mantenga pulsado el botón para activar y desactivar el funcionamiento de la pantalla táctil.

■ Bloqueo de la exposición (Bloqueo AE)

Podrá bloquear la exposición pulsando el botón al que haya asignado  (P. 95). Utilice esta función cuando desee ajustar el enfoque y la exposición por separado o cuando desee fotografiar varias imágenes con la misma exposición.

- Si pulsa el botón al que ha asignado  una vez, la exposición se bloquea y visualizará .  "AEL/AFL" (P. 127)
- Pulse el botón al que ha asignado  otra vez para liberar el bloqueo AE.
- El bloqueo se quitará si se acciona el dial de modo, el botón **MENU** o el botón .

■ AF con marco de zoom/AF con zoom (ampliación de AF)

Puede usar el zoom en una porción del cuadro cuando esté ajustando el enfoque. Si selecciona una proporción de zoom elevada, podrá usar el enfoque automático para enfocar un área más pequeña que la cubierta normalmente por el área de enfoque automático (AF). También puede posicionar el área de enfoque de forma más precisa. Mantenga pulsado el botón al cual haya asignado [Q] para desplazarse a través de las pantallas de la siguiente manera:

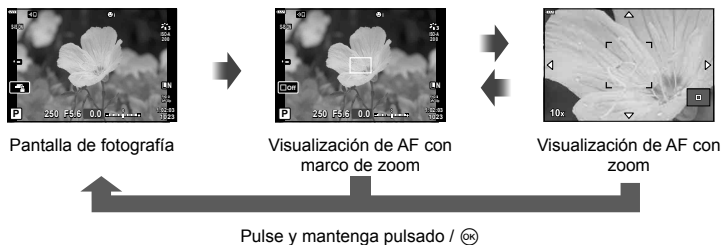

1 Asigne [Q] al botón **Fn** o al botón **OK**.

- Para utilizar la función AF con superpunto, primero asigne [Q] al botón **Fn** o **OK** (P. 95).

2 Pulse el botón al que se haya asignado [Q] para visualizar el marco del zoom.

- Si se enfocó el sujeto con el enfoque automático inmediatamente antes de pulsar el botón, aparecerá el marco de zoom en la posición de enfoque actual.
- Utilice $\Delta \nabla < \triangleright$ para posicionar el marco de zoom.
- Presione el botón **INFO** y utilice $\Delta \nabla$ para seleccionar la relación del zoom. ($\times 3$, $\times 5$, $\times 7$, $\times 10$, $\times 14$)

3 Pulse de nuevo el botón asignado para ampliar el marco del zoom.

- Utilice $\Delta \nabla < \triangleright$ para posicionar el marco de zoom.
- Podrá cambiar la relación del zoom girando el dial de control.

4 Pulse el botón disparador a medias para iniciar el enfoque automático.

- La cámara se enfocará a partir del sujeto situado en el centro de la pantalla. Utilice $\Delta \nabla < \triangleright$ para seleccionar una posición de enfoque diferente.
- El zoom sólo resulta visible en el monitor y no tiene efecto alguno en las fotografías resultantes.
- Mantenga presionado el botón asignado o pulse el botón **OK** para finalizar el zoom y salir de la pantalla del marco de zoom AF.
- Si se usa un objetivo del sistema Four Thirds, el enfoque automático no funcionará durante la visualización del zoom.
- Durante la ampliación, el estabilizador de imagen (Estabil. Imag.) emite un sonido.

Notas

- También se pueden utilizar los controles táctiles.

3 Reproducción

Visualización de información durante la reproducción

Información sobre las imágenes reproducidas

Visualización simplificada

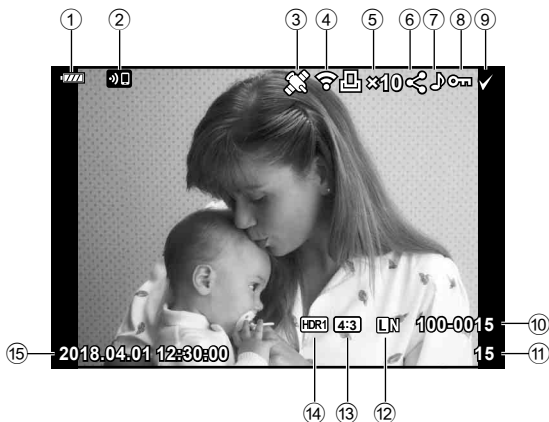

Visualización en conjunto

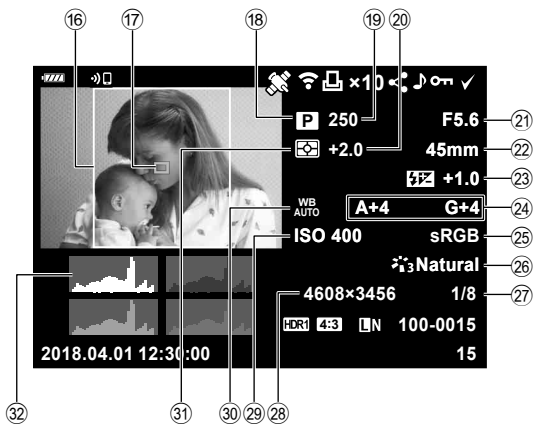



- | | |
|--|---|
| ① Nivel de batería.....P. 20 | ⑰ Puntos de área de AFP. 69 |
| ② Conexión LAN inalámbrica ...P. 132–139 | ⑱ Modo de toma.....P. 27–58 |
| ③ Inclusión de información GPSP. 137 | ⑲ Velocidad de obturaciónP. 50–53 |
| ④ Carga Eye-Fi completa.....P. 126 | ⑳ Compensación de la exposición.....P. 68 |
| ⑤ Reserva de impresión
Número de impresiones.....P. 145 | ㉑ Valor de aperturaP. 50–53 |
| ⑥ Orden de comparticiónP. 104 | ㉒ Distancia focal |
| ⑦ Registro de sonido.....P. 105, 116 | ㉓ Control de intensidad del flashP. 86 |
| ⑧ ProtegidaP. 103 | ㉔ Compensación del balance de
blancosP. 88 |
| ⑨ Imagen seleccionada.....P. 104 | ㉕ Espacio de colorP. 93 |
| ⑩ Número de archivoP. 125 | ㉖ Modo de fotografía.....P. 76, 111 |
| ⑪ Número de imagen | ㉗ Tasa de compresión.....P. 131 |
| ⑫ Calidad de imagen.....P. 81 | ㉘ Número de píxeles.....P. 131 |
| ⑬ ProporciónP. 81 | ㉙ Sensibilidad ISOP. 77 |
| ⑭ Imagen HDR.....P. 41 | ㉚ Balance de blancosP. 78 |
| ⑮ Fecha y hora.....P. 21 | ㉛ Modo de mediciónP. 89 |
| ⑯ Proporciones de imagen.....P. 81 | ㉜ HistogramaP. 26 |

Conmutación de la visualización de información

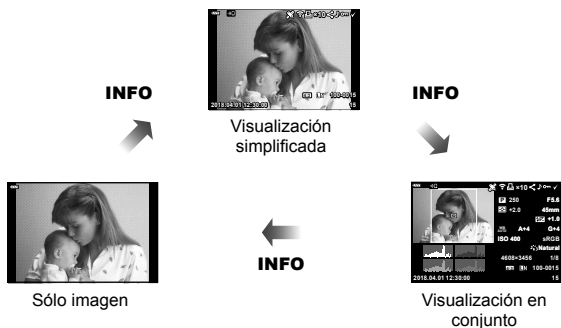
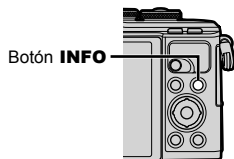
Puede cambiar la información que aparece en el monitor durante la reproducción presionando el botón **INFO**.











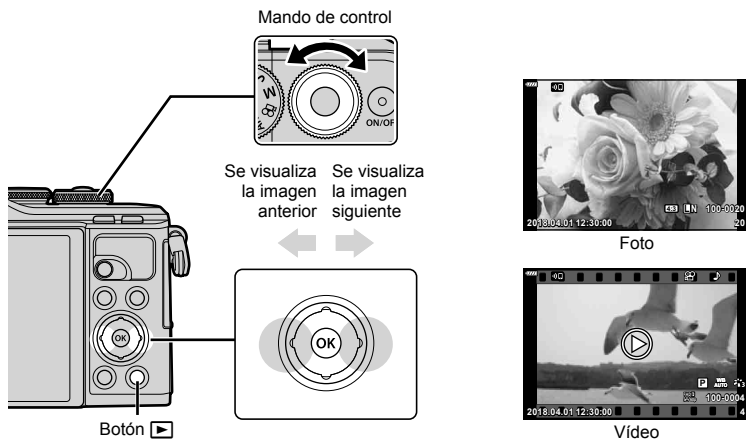















- Podrá añadir histogramas y altas luces y sombras a la información visualizada durante la reproducción.   Info (P. 128)

Visualización de fotografías y vídeos



1 Pulse el botón .

- Se visualizará una fotografía o un vídeo.
- Seleccione la fotografía o vídeo deseados usando el dial de control o las teclas de control.
- Para volver al modo de disparo, pulse el botón disparador hasta la mitad o pulse el botón .





Mando de control	Reproducción de una sola imagen: Anterior  /Siguiete  Reproducción en primer plano: Podrá ver el fotograma siguiente o el anterior durante la reproducción en primer plano. Reproducción índice/Mis minivideos/calendario: Resalta la imagen
Teclas de control (   )	Reproducción de fotogramas simples: Visualizar el fotograma siguiente () /visualizar el fotograma anterior () /saltar 10 fotogramas hacia delante () /saltar 10 fotogramas hacia atrás () Reproducción en primer plano: Cambio de la posición de primer plano Podrá ver el fotograma siguiente () o el anterior () durante la reproducción en primer plano pulsando el botón INFO . Pulse de nuevo el botón INFO para visualizar un marco de zoom y utilice     para cambiar su posición. Reproducción índice/Mis videos/calendario: Resalta la imagen
Botón  ()	Visualización del índice
Botón Fn ()	Reproducción en primer plano
Botón  ()	Selección de imágenes para compartir (P. 104)
Botón INFO	Ver información de la imagen
Botón 	Borrar la imagen (P. 103)
Botón 	Ver los menús (en la reproducción del calendario, pulse este botón para salir de la reproducción de una sola imagen)

Visualización del índice/visualización del calendario

- Desde la reproducción de una imagen, pulse el botón  para la reproducción índice. Pulse el botón  de nuevo para la reproducción de Mis minivideos, y de nuevo para la reproducción de calendario.
- Pulse el botón  para regresar a la reproducción de una imagen.





*1 Si se han creado uno o varios elementos de Mis vídeos, se mostrarán aquí (P. 62).

- Se puede modificar el número de imágenes de la visualización del índice.  [Ajustes de ] (P. 129)

Visualización de fotografías



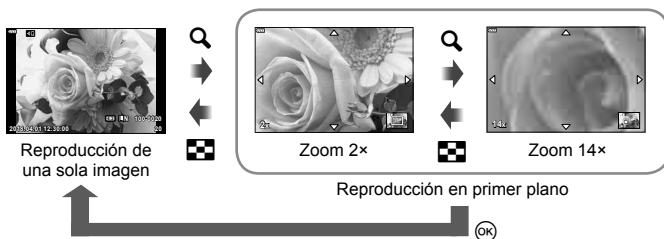

Reproducción en primer plano

En la reproducción de una imagen, pulse el botón  para ampliar la imagen; pulse el botón  para volver a la reproducción de una imagen.



Girar

Seleccione para girar las fotografías.

- 1 Reproduzca la fotografía y pulse el botón .
- 2 Seleccione [Girar] y pulse el botón .
- 3 Pulse  para girar la imagen en sentido antihorario,  para girarla en el sentido horario, la imagen gira cada vez que se pulsa el botón.
 - Pulse el botón  para guardar los ajustes y salir.
 - La imagen que se ha girado se guarda en su orientación actual.
 - Los vídeos y las imágenes protegidas no pueden girarse.

Reproducción de diapositivas

Esta función visualiza las imágenes almacenadas en la tarjeta, sucesivamente, una tras otra.

- 1 Pulse el botón **OK** en la pantalla de reproducción.
- 2 Seleccione **[F5]** y pulse el botón **OK**.



3

Reproducción

- 3 Cambie los ajustes.

Inicio	Iniciar la reproducción de diapositivas. Las imágenes se visualizan en orden, comenzando con la imagen actual.
BGM	Ajuste [Happy Days] o [Apag.].
Desplazam.	Ajuste el tipo de datos que se van a reproducir.
Intervalo Diapo	Elegir el tiempo de visualización de cada diapositiva entre 2 y 10 segundos.
Intervalo Vídeo	Seleccionar [Todo] para reproducir la totalidad de cada minivideo en la reproducción de diapositivas, o [Corto] para reproducir sólo los momentos iniciales de cada minivideo.

- 4 Seleccione [Inicio] y pulse el botón **OK**.
 - Comenzará la reproducción de diapositivas.
 - Pulse Δ ∇ durante la reproducción de diapositivas para cambiar el volumen general del altavoz de la cámara. Pulse \triangleleft \triangleright mientras se visualiza el indicador de ajuste de volumen a fin de ajustar el balance entre el sonido grabado con la imagen o vídeo y la música de fondo.
 - Pulse el botón **OK** para detener la reproducción de diapositivas.

BGM distinto de [Happy Days]

Para usar un BGM distinto de [Happy Days], grabe datos que haya descargado desde el sitio web de Olympus en la tarjeta y selecciónelos como [BGM] en el paso 3.

Para realizar la descarga, visite esta página web:
<http://support.olympus-imaging.com/bgmdownload/>

Visionado de vídeos

Seleccione un vídeo y pulse el botón **OK** para visualizar el menú de reproducción. Seleccione [Rep. vídeo] y presione el botón **OK** para empezar la reproducción. Ejecute el bobinado y el rebobinado rápidos con **</>**. Pulse de nuevo el botón **OK** para pausar la reproducción. Mientras la reproducción está en pausa, use **Δ** para ver el primer fotograma y **∇** para ver el último. Use **</>** o el dial de control para ver cuadros anteriores y posteriores. Presione el botón **MENU** para finalizar la reproducción.

- Use **Δ** / **∇** para ajustar el volumen durante la reproducción de una película.



Notas

- También se pueden utilizar los controles táctiles (P. 107).

Para vídeos de 4 GB o más

Si el vídeo ha sido dividido automáticamente en varios archivos, pulsar **OK** mostrará un menú con las siguientes opciones:

[Repr. desde princip.]:	Reproduce un vídeo dividido de principio a fin.
[Rep. vídeo]:	Reproduce los archivos por separado.
[Eliminar todo]:	Elimina todas las partes de un vídeo dividido.
[Borrar]:	Elimina los archivos por separado.

- Se recomienda el uso de la versión más reciente de OLYMPUS Viewer 3 para reproducir vídeos en un ordenador. Antes de ejecutar el software por primera vez, conecte la cámara al ordenador.

Protección de imágenes

Proteja las imágenes de un borrado accidental. Visualice la imagen que desee proteger y pulse **OK** para visualizar el menú de reproducción. Seleccione [**On**] y pulse **OK** y, a continuación, pulse **Δ** o **∇** para proteger la imagen. Las imágenes protegidas vienen indicadas con el símbolo **On** (protegida). Pulse **Δ** o **∇** para eliminar la protección. También podrá proteger múltiples imágenes seleccionadas. **On** "Selección de imágenes (**On**, Borrar Selec., Orden comp. selett.)" (P. 104)

- Al formatear la tarjeta se borran todos los datos, incluidas las imágenes protegidas.

Icono **On** (protegida)



Borrado de una imagen

Visualice una imagen que desee borrar y pulse el botón **On**. Seleccione [S] y pulse el botón **OK**.

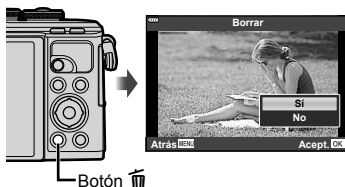

Ajuste de una orden de transferencia en las imágenes (Orden de compartir)

Se pueden seleccionar de antemano las imágenes que desee transferir a un smartphone. También podrá usar Ol.Share para navegar por las imágenes incluidas en la orden de compartir. Al reproducir las imágenes que desee transferir, pulse el botón **OK** para visualizar el menú de reproducción. Después de seleccionar [Orden de compartir] y de pulsar el botón **OK**, pulse **Δ** o **▽** para ajustar una orden de compartición en una imagen y mostrar **◀**. Para cancelar una orden de compartición, presione **Δ** o **▽**.

Se pueden seleccionar de antemano las imágenes que desee transferir y al mismo tiempo ajustar una orden de compartición.

- Se puede ajustar una orden de compartición sobre 200 imágenes.
- Las órdenes de compartir no pueden incluir imágenes RAW.

Notas

Las imágenes también pueden marcarse para ser compartidas usando el botón **◀** (⊙). Si el botón **◀** (⊙) tiene actualmente asignada una función distinta de **◀**, asigne la función **◀** usando la opción [**▶** ⊙ Función] de los menús personalizados (P. 121).



Cancelar una orden de compartir

Cancele las órdenes de compartir que estén ajustadas en las imágenes.

- 1 Marque [Reiniciar orden de compartir] en el **▶** menú de reproducción y pulse el botón **OK**.
- 2 Seleccione [Sí] y pulse el botón **OK**.

Selección de imágenes (Oπ, Borrar Selec., Orden comp. selecc.)

Puede seleccionar varias imágenes para [Oπ], [Borrar Selec.] u [Orden comp. selecc.].

- Para seleccionar múltiples imágenes, primeramente debe seleccionar [**✓**] para [**▶** ⊙ Función] (P. 121).

Pulse el botón **◀** (⊙) en la pantalla de visualización de índices (P. 101) para seleccionar una imagen; en la imagen aparecerá un icono **✓**. Vuelva a pulsar el botón **◀** (⊙) para cancelar la selección.

Pulse el botón **OK** para mostrar el menú, y luego seleccione entre [Oπ], [Borrar Selec.] u [Orden comp. selecc.].

Esta función también está disponible en la reproducción de un solo cuadro.



Notas

- También se pueden utilizar los controles táctiles (P. 108).

Grabación de sonido

Se puede añadir sonido a las fotografías (hasta 30 seg.).

- 1 Visualice la imagen a la que desee añadir sonido y pulse el botón **OK**.
 - La grabación de audio no está disponible con imágenes protegidas.
 - La grabación de audio también está disponible en el menú de reproducción.
- 2 Seleccione **[M]** y pulse el botón **OK**.
 - Para salir sin añadir sonido, seleccione [No].
- 3 Seleccione **[M] Inicio** y pulse el botón **OK** para comenzar la grabación.
- 4 Pulse el botón **OK** para detener la grabación.
 - Las imágenes grabadas con sonido se indican mediante el icono **J**.



- Para borrar el sonido grabado, seleccione [Borrar] en el Paso 3.

Reproducción de audio

Si hay disponible una grabación de audio para la imagen actual, pulsar el botón **OK** visualizará las opciones de reproducción de audio. Marque **[Reproducir J]** y pulse el botón **OK** para comenzar la reproducción. Para finalizar la reproducción, pulse el botón **OK** o **MENU**. Durante la reproducción, puede pulsar **Δ ∇** para subir o bajar el volumen.

Notas

- Las grabaciones de audio también se pueden reproducir utilizando los controles táctiles (P. 107).

Visualización de Mis videos

Los archivos de Mis videos se pueden reproducir consecutivamente.

- 1 Pulse el botón **[▶]** y seleccione una imagen con la marca **J**.
- 2 Después de pulsar el botón **OK** para visualizar los menús, marque **[Reprod. Mis videos]** usando **Δ ∇** y pulse el botón **OK**.
 - Los archivos en Mis videos se reproducirán consecutivamente.
 - Pulse el botón **OK** para finalizar la reproducción consecutiva.



Adición de fotografías a Mis vídeos

También se pueden seleccionar fotografías y añadirlas a Mis vídeos.

Visualice la fotografía que desee añadir y pulse el botón **OK** para visualizar el menú. Seleccione [Añadir a Mis vídeos] y pulse el botón **OK**. Utilice Δ ∇ \triangleleft \triangleright para seleccionar Mis vídeos y el orden en el que desee añadir las imágenes, y pulse el botón **OK**.

- Las imágenes RAW se agregan a Mis vídeos como imágenes de vista previa de baja resolución.

Eliminación de vídeos de Mis vídeos

- Pulse el botón **▶** y visualice una imagen marcada con el icono .
- Pulse el botón **OK** para ver las opciones, a continuación resalte [Ver Mis vídeos] usando Δ ∇ y pulse el botón **OK**.
 - Se mostrará una lista de vídeos.
- Marque el vídeo que desee eliminar usando Δ ∇ \triangleleft \triangleright .
- Pulse el botón **OK** para ver las opciones, a continuación resalte [Suprimir de Mis vídeos] usando Δ ∇ y pulse el botón **OK**.
 - El vídeo marcado será suprimido de Mis vídeos.
 - Los vídeos suprimidos de Mis vídeos son tratados como vídeos normales.
 - Puede utilizarse el mismo procedimiento para suprimir fotos de Mis vídeos.

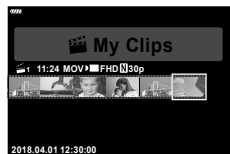

Consejos

- Los vídeos suprimidos pueden añadirse nuevamente a Mis vídeos según lo descrito en "Adición de fotografías a Mis vídeos".

Desplazamiento de panorámicas

Se pueden ver panorámicas compuestas de varias imágenes unidas entre sí en una pantalla de desplazamiento.

- Seleccione una panorámica en la reproducción de fotograma sencillo.
- Pulse el botón **Fn** (**Q**).
 - Utilice Δ ∇ \triangleleft \triangleright para desplazarse.



- Durante la reproducción, podrá pulsar el botón **Fn** (**Q**) para acercar el zoom de $\times 2$ a $\times 14$ o pulsar el botón **◀** (**Q**) para alejar. Pulse el botón **OK** para volver a la reproducción de fotograma sencillo.
- Para ver otras imágenes con relaciones de zoom superiores a $\times 2$, pulse el botón **INFO** y, a continuación, pulse \triangleleft . Pulse de nuevo el botón **INFO** para rehabilitar el desplazamiento. También puede ver otras imágenes mediante el dial de control.

Uso de la pantalla táctil

Se puede usar la pantalla táctil para manipular las imágenes.

- No toque la pantalla con sus uñas ni con otros objetos afilados.
- Los guantes o las pantallas de protección podrían interferir con el funcionamiento de la pantalla táctil.

Reproducción a pantalla completa

■ Visualización de la imagen anterior o siguiente

- Deslice su dedo hacia la izquierda para visualizar la imagen siguiente y hacia la derecha para visualizar la imagen anterior.

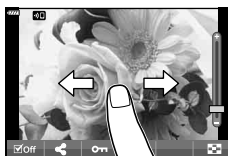



■ Ampliar

- Toque levemente la pantalla para visualizar el control deslizante y .
- Deslice la barra hacia arriba o hacia abajo para acercar o alejar el zoom.
- Deslice su dedo para desplazarse por la pantalla una vez ampliada la imagen.





■ Reproducción de audio/Reproducción de vídeo





- Toque  para iniciar la reproducción.
- Para ajustar el volumen durante la reproducción, coloque un dedo sobre la pantalla y deslícelo hacia arriba o hacia abajo.
- La reproducción del vídeo puede pausarse tocando la pantalla. Toque otra vez para reanudar la reproducción.
- Mientras la reproducción está pausada, podrá deslizar el indicador de posición de reproducción en la parte inferior de la pantalla hacia la izquierda o derecha para seleccionar un nuevo punto de inicio.
- Toque  para finalizar la reproducción.



Reproducción de Índice/Mis vídeos/Calendario

Tocar ligeramente la pantalla durante la reproducción de fotogramas simples muestra un icono . Pulse suavemente sobre  para visualizar la reproducción de índices. Toque  para la reproducción del calendario y la reproducción de Mis vídeos.

■ Visualización de la página anterior o siguiente

- Deslice su dedo hacia arriba para visualizar la página siguiente y hacia abajo para visualizar la página anterior.
- Toque  o  para cambiar el número de imágenes visualizadas.  [Ajustes de ] (P. 122)
- Toque  varias veces para regresar a la reproducción de una sola imagen.

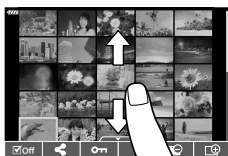





■ Visualización de imágenes

- Pulse suavemente sobre una imagen para visualizarla a pantalla completa.

Selección y protección de imágenes

Para ver el menú táctil, toque ligeramente la pantalla (reproducción de fotogramas simples) o toque el icono  (reproducción de índices). A continuación podrá ejecutar la operación que desee tocando los iconos que aparecen en el menú táctil.



	Seleccione una imagen. Se pueden seleccionar varias imágenes y borrarlas conjuntamente.
	Se pueden ajustar las imágenes que se desee compartir con un smartphone.  "Ajuste de un orden de transferencia en las imágenes (Orden de compartir)" (P. 104)
	Protege una imagen.

Visualización de fotos en el modo autorretrato

■ Visualización de la imagen anterior o siguiente

Los controles son los mismos que para la reproducción de fotogramas simples (P. 107).

■ Ampliar

Los controles son los mismos que para la reproducción de fotogramas simples (P. 107).

■ Reproducción de audio/Reproducción de vídeo

Los controles son los mismos que para la reproducción de fotogramas simples (P. 107).

■ Selección de imágenes para compartir

- Toque la pantalla para ver el icono compartir.
- Toque  para seleccionar imágenes para compartir.



■ Vuelta al modo de disparo

- Toque  para regresar al modo de disparo (P. 66).



Notas

- El botón **INFO** está deshabilitado en el modo de autorretrato.

4 Funciones del menú

Operaciones básicas del menú

Los menús se pueden utilizar para personalizar la configuración de la cámara para facilitar su uso e incluye opciones de disparo y de reproducción no accesibles mediante el control en vivo, el panel de control superior LV, o similares.

	Configuración de disparo y ajustes de disparo (P. 110)
	Ajustes del modo de vídeo (P. 114)
	Opciones reproducción y edición (P. 115)
	Personalización de los ajustes de la cámara (P. 121)
	Configuración de la cámara (p. ej., fecha e idioma) (P. 119)

Funciones que no se pueden seleccionar desde los menús

Cuando se utilizan las teclas de control, hay algunas funciones que no se pueden seleccionar desde los menús.

- Dichas funciones no se pueden configurar con el modo de fotografiado actual.
- Funciones que no se pueden configurar debido a un ajuste previo realizado en otra opción:
Ajustes tales como el modo de imagen no están disponibles cuando se gira el dial de modo a **AUTO**.

1 Pulse el botón **MENU** para visualizar los menús.



- Tras la selección de una opción se visualizará una guía en 2 segundos.
- Para visualizar u ocultar las guías, presione el botón **INFO**.

2 Utilice Δ ∇ para seleccionar una pestaña y pulse el botón **OK**.

- La pestaña del grupo de menús aparece cuando se selecciona el Menú personalizado. Utilice Δ ∇ para seleccionar el grupo de menús y pulse el botón **OK**.



Grupo de menús

- 3 Seleccione un elemento mediante Δ ∇ y pulse el botón \odot para visualizar las opciones disponibles para dicho elemento.

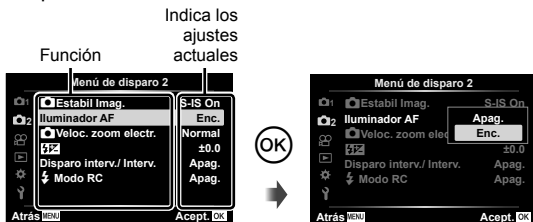

- 4 Utilice Δ ∇ para marcar una opción y pulse el botón \odot para seleccionarla.
- Pulse el botón **MENU** varias veces para salir del menú.

Notas

- Para ver la configuración por defecto de cada opción, consulte “Predeterminados” (P. 165).

Uso del Menú de disparo 1/Menú de disparo 2



Menú de disparo 1

- Rest. (P. 76, 111)
- Modo Fotografía (P. 76, 111)
- Teleconvertidor digital (P. 111)
- Medición (P. 89)

Menú de disparo 2

- Estabil. Imag. (P. 87)
- Iluminador AF (P. 111)
- Veloc. zoom electr. (P. 112)
- S-IS On (P. 86)
- Disparo interv./ Interv. (P. 112)
- Modo RC (P. 113)

Retorno a los ajustes predeterminados (Rest.)

Los ajustes de la cámara pueden restaurarse fácilmente a sus valores predeterminados.

- 1 Seleccione [Rest.] en \mathcal{M} Menú de disparo 1 y pulse el botón \odot .
- 2 Marque una opción de restauración ([Completo] o [Básico]) y pulse el botón \odot .
 - Para restaurar todos los ajustes excepto la fecha, hora y unos pocos más, resalte [Completo] y pulse el botón \odot . \mathcal{M} “Predeterminados” (P. 165)
- 3 Seleccione [Sí] y pulse el botón \odot .

Opciones de procesamiento (Modo Fotografía)

Se pueden hacer ajustes por separado del contraste, la nitidez y otros parámetros en los ajustes del [Modo Fotografía] (P. 76). Los cambios realizados en los parámetros se guardan para cada modo de fotografía por separado.

- 1 Seleccione [Modo Fotografía] en Menú de disparo 1 y pulse el botón .
 - La cámara mostrará el modo de fotografía disponible en el modo de toma actual.



- 2 Seleccione una opción con y pulse el botón .
 - Pulse para ajustar las opciones detalladas para el modo de fotografía seleccionado. Para algunos modos de fotografía no hay opciones detalladas disponibles.
 - Los cambios de contraste no afectan a los demás ajustes distintos de [Normal].

Zoom digital (Teleconvertidor digital)

El teleconvertidor digital se utiliza para acercar el zoom más allá del radio de zoom actual. La cámara guarda el recorte central. El sujeto casi se duplica en tamaño.

- 1 Seleccione [Enc.] para [Teleconvertidor digital] en el Menú de disparo 1.
- 2 La vista en el monitor aumentará por dos.
 - El sujeto será grabado tal y como aparece en el monitor.
 - El zoom digital no está disponible al seleccionar [Panorama] en el modo **SCN**, al seleccionar exposición múltiple, panorama o compensación trapezoidal en el modo o al seleccionar [Estándar] en el modo de vídeo.
 - Al tomar una imagen RAW con [Enc.] seleccionado para [Teleconvertidor digital], el área visible en la pantalla aparece indicada por un recuadro.
 - El objeto AF disminuye.
 - se muestra en el monitor.

Mejorar el enfoque en entornos oscuros (Iluminador AF)

El iluminador AF (lámpara de ayuda de AF) se ilumina para asistir en la operación de enfoque en entornos oscuros. Seleccione [Apag.] para deshabilitar el iluminador AF.

Selección de una velocidad de zoom (📷 Veloc. zoom electr.)

Seleccione la velocidad a la cual podrán acercarse o alejarse los objetivos con zoom eléctrico usando el anillo de zoom durante la fotografía estática.

- 1 Marque [📷 Veloc. zoom electr.] en el **2** Menú de disparo 2 y pulse el botón **OK**.
- 2 Seleccione una opción con **Δ ▽** y pulse el botón **OK**.

Toma automática a intervalos fijos (Disparo interv./ Interv.)

Puede ajustar la cámara de manera que se dispare automáticamente al cabo de un intervalo de tiempo determinado. Los cuadros tomados también pueden grabarse como en un único vídeo. Este ajuste sólo está disponible en los modos **P/A/S/M**.

- 1 Marque [Disparo interv./ Interv.] en el **2** Menú de disparo 2 y pulse el botón **OK**.

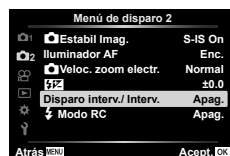

- 2 Seleccione [Enc.] y pulse el botón **▷**.
- 3 Ajuste la siguiente configuración y, a continuación, pulse el botón **OK**.

Encuadre	Establece el número de fotografías a tomar.
Tiempo de espera.	Establece el periodo de espera antes de empezar la toma.
Tiempo del intervalo	Establece el intervalo entre fotografías una vez que empieza la toma.
Vídeo del intervalo	Establece el formato de grabación de la secuencia de fotografías. [Apag.]: Graba cada fotografía como una imagen fija. [Enc.]: Graba cada fotografía como una imagen fija y genera una película a partir de la secuencia de fotografías.
Ajustes de vídeo	[Resolución Vídeo]: Seleccione un tamaño para los vídeos a intervalos. [Frecuencia]: Seleccione una velocidad de fotografías para los vídeos a intervalos.

- Las horas de inicio y de finalización mostradas en la pantalla deben ser consideradas únicamente como guía. Los tiempos reales podrían variar dependiendo de las condiciones de disparo.
- 4 Las opciones [Apag.]/[Enc.] volverán a ser visualizadas; confirme que [Enc.] esté marcado y vuelva a pulsar el botón **OK**.
 - 5 Tome la fotografía.

- Los cuadros se toman aunque la imagen no quede enfocada tras aplicar el AF. Si desea fijar la posición de enfoque, haga la toma en MF.
- [Visual Imag.] (P. 119) funciona durante 0,5 segundos.
- Si el periodo antes de la toma o el intervalo de toma están ajustados en 1 minuto 31 segundos o más, el monitor y la cámara se apagarán al cabo de 1 minuto. 10 segundos antes de la toma, se encenderán automáticamente. Cuando la pantalla esté apagada, pulse el botón **ON/OFF** para volver a encenderla.
- Si el modo AF (P. 79) está ajustado en [C-AF] o [C-AF+TR], se cambia automáticamente a [S-AF].
- Los accionamientos táctiles quedan desactivados durante el fotografiado de disparo a intervalos.
- La fotografía con bulb, time y la fotografía compuesta no están disponibles durante el fotografiado con disparo a intervalos.
- El flash no funcionará si su tiempo de carga es mayor que el intervalo entre las tomas.
- Si alguna de las imágenes fijas no se graba correctamente, no se creará el vídeo de disparo a intervalos.
- Si no hay suficiente espacio en la tarjeta, la película de disparo a intervalos no se grabará.
- Las siguientes acciones cancelan el disparo a intervalos:
usar el dial de modo, el botón **MENU**, el botón  o el disparador; conectar un cable USB; apagar la cámara
- Si no queda suficiente carga en la batería, la toma podría quedar interrumpida antes de finalizar. Asegúrese de que la batería esté suficientemente cargada antes de empezar la toma.
- Los vídeos grabados con [4K] seleccionado para [Ajustes de vídeo] > [Resolución Vídeo] podrían no visualizarse en algunos sistemas operativos. Encontrará más información disponible en el sitio web de OLYMPUS.

Toma de fotografías con flash controlado por mando a distancia inalámbrico (Modo RC)

Se pueden tomar fotografías con el flash inalámbrico usando el flash incorporado y un flash especial con función de control remoto.  “Toma de fotografías con flash controlado por mando a distancia inalámbrico” (P. 151)

Uso del Menú Vídeo

Las funciones de grabación de vídeos se ajustan en el Menú Vídeo.



Opción	Descripción	
Vídeo	[Apag.]: Grabe películas sin sonido. [Enc.]: Grabe películas con sonido. [Enc.]: Grabe películas con sonido: reducción de ruido viento habilitada.	57
Nivel de grabación	Ajuste la sensibilidad del micrófono incorporado. Ajuste la sensibilidad con Δ ∇ mientras comprueba el nivel del pico de sonido registrado por el micrófono durante los segundos anteriores.	—
Modo AF	Elija el modo AF para grabar vídeos.	79
Estabil. Imag.	Ajuste la estabilización de imagen para grabar vídeos.	87
Veloc. zoom electr.	Seleccione la velocidad con la que podrá acercar o alejar el zoom de los objetivos con zoom electrónico durante la grabación de vídeos.	—
Velocidad de vídeo	Seleccione la frecuencia para la grabación de vídeos. <ul style="list-style-type: none"> Al filmar vídeos que serán visualizados en una televisión, seleccione una velocidad de grabación de imágenes que coincida con el estándar de vídeo usado en el dispositivo, de lo contrario, el vídeo no podrá reproducirse fluidamente. Los estándares de vídeo varían según el país o la región: algunos usan NTSC, otros PAL. <ul style="list-style-type: none"> Al filmar para visualizar en dispositivos NTSC, seleccione 60p (30p) Al filmar para visualizar en dispositivos PAL, seleccione 50p (25p) 	82
Tasa de bits de vídeo	Seleccione la relación de compresión para la grabación de vídeos.	82

- Los sonidos de funcionamiento del objetivo y de la cámara podrían quedar grabados en un vídeo. Para evitar que se graben, reduzca los sonidos de funcionamiento ajustando [Modo AF] a [S-AF] o [MF], o reduciendo al mínimo las operaciones con los botones de la cámara.
- No se puede grabar ningún sonido en modo ^{ART} (Diorama).
- Si [Vídeo] se ajusta a [Apag.], aparece .

Uso del menú de reproducción

Menú de reproducción

 (P. 102)



Edición

Orden de impresión (P. 145)

Reset Segur (P. 118)

Reiniciar orden de compartir (P. 104)

Conexión del dispositivo (P. 133)

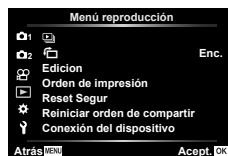









Girar imágenes ()

Si se ajusta a [Enc.], las imágenes en posición vertical se girarán de forma automática para que se muestren en la posición correcta en la pantalla de reproducción.

Edición de fotografías (Edición)

Las imágenes grabadas se pueden editar y guardar como imágenes separadas.

- 1 Seleccione [Edición] en el  Menú reproducción y pulse el botón .
- 2 Utilice   para seleccionar [Sel. Imagen] y pulse el botón .
- 3 Utilice   para seleccionar la imagen que desee editar y pulse el botón .
 - Aparece [Edición RAW] si se selecciona una imagen RAW, y aparece [Edición JPEG] si se selecciona una imagen JPEG. En el caso de las imágenes grabadas en formato RAW+JPEG, aparecerán tanto [Edición RAW] como [Edición JPEG]. Seleccione la opción que desee para ellas.
- 4 Seleccione [Edición RAW] o [Edición JPEG] y pulse el botón .

Edición RAW	Crea una copia en formato JPEG de una imagen RAW de acuerdo con los ajustes seleccionados.	
	Actual	La copia en formato JPEG se procesa utilizando los ajustes actuales en la cámara. Configure los ajustes de la cámara antes de elegir esta opción. Algunos ajustes, como la compensación de la exposición, no se aplicarán.
	ART BKT	La imagen se edita mediante los ajustes para el filtro de arte seleccionado.

<p>Edición JPEG</p>	<p>Elija entre las siguientes opciones: [Ajuste de sombra]: Ilumina un sujeto oscuro con luz de fondo. [Cor.O.Rojo]: Reduce el fenómeno de ojos rojos debido al fotografiado con flash.</p> <p>[✂]: Recorta una imagen. Use el mando de control para seleccionar el tamaño del recorte y $\Delta \nabla \triangleleft \triangleright$ para especificar la posición de recorte.</p>  <p>[Aspecto]: Cambia la proporción de las imágenes de 4:3 (estándar) a [3:2], [16:9], [1:1], o [3:4]. Después de cambiar la proporción, utilice $\Delta \nabla \triangleleft \triangleright$ para especificar la posición de recorte.</p> <p>[B/N]: Crea imágenes en blanco y negro.</p> <p>[Sepia]: Crea imágenes en tono sepia.</p> <p>[Saturac.]: Aumenta la viveza de las imágenes. Ajuste la saturación del color comprobando la imagen en la pantalla.</p> <p>[Redim.]: Convierte el tamaño de la imagen a 1280 × 960, 640 × 480 o 320 × 240. Las imágenes con una proporción distinta de 4:3 (estándar) se convierten al tamaño de imagen más próximo.</p> <p>[e-Retrato]: Compensa el aspecto de la piel para que luzca más tersa. La compensación no se puede aplicar si el rostro no se puede detectar.</p>
----------------------------	--

5 Cuando haya terminado de realizar los ajustes, pulse el botón OK .

- Los ajustes se aplicarán a la imagen.

6 Seleccione [SÍ] y pulse el botón OK .

- La imagen editada se guarda en la tarjeta.
- La corrección del fenómeno de ojos rojos puede no funcionar dependiendo de la imagen.
- La edición de una imagen JPEG no es posible en los casos siguientes:
 Si la imagen se procesa en un PC, si no hay espacio suficiente en la tarjeta de memoria o si la imagen fue grabada en otra cámara.
- La imagen no se puede redimensionar (Redim.) a un tamaño mayor que el original.
- Algunas imágenes no se pueden redimensionar.
- [✂] (recorte) y [Aspecto] sólo pueden utilizarse para editar imágenes con una proporción de 4:3 (estándar).

Grabación de sonido

Se puede añadir sonido a las imágenes fijas (de hasta 30 seg.).

Hace la misma función que [M] durante la reproducción (P. 105).

Combinar Imagen

Se pueden combinar y guardar como una imagen separada hasta 3 imágenes RAW tomadas con la cámara.

La imagen se guarda con el modo de grabación configurado en el momento de guardar la imagen. (Si se selecciona [RAW], la copia se guardará en el formato [L+N+RAW].)

- 1 Seleccione [Edición] en el Menú reproducción y pulse el botón .
- 2 Utilice $\Delta \nabla$ para seleccionar [Combinar Imagen] y pulse el botón .
- 3 Seleccione el número de imágenes que se deben combinar y pulse el botón .
- 4 Use $\Delta \nabla \triangleleft \triangleright$ para seleccionar las imágenes RAW y pulse el botón para añadirlas a la superposición.
 - La imagen combinada se mostrará si se selecciona el número de imágenes especificado en el paso 3.
- 5 Ajuste el aumento de cada imagen que se vaya a combinar.
 - Utilice $\triangleleft \triangleright$ para seleccionar una imagen y $\Delta \nabla$ para ajustar el aumento.
 - El aumento se puede ajustar en un rango de 0,1 a 2,0. Compruebe los resultados en el monitor.
- 6 Pulse el botón para visualizar el diálogo de confirmación. Seleccione [SI] y pulse el botón .

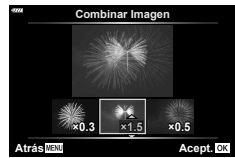
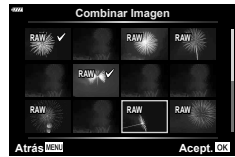

Notas





















- Para combinar 4 o más imágenes, guarde la imagen combinada como archivo RAW y utilice [Combinar Imagen] varias veces.

Almacenamiento de una imagen de un vídeo (Captura imag. en vídeo)

Guarde los fotogramas seleccionados de las películas 4K como imágenes estáticas.

- 1 Seleccione [Edición] en el Menú reproducción y pulse el botón .
 - 2 Utilice $\Delta \nabla$ para seleccionar [Sel. Imagen] y pulse el botón .
 - 3 Utilice $\triangleleft \triangleright$ para seleccionar un vídeo y pulse el botón .
 - 4 Seleccione [Edic. vídeo] y pulse el botón .
 - 5 Utilice $\Delta \nabla$ para seleccionar [Captura imag. en vídeo] y pulse el botón .
 - 6 Utilice $\triangleleft \triangleright$ para seleccionar el fotograma que desee guardar como imagen y pulse el botón .
 - Use $\Delta \nabla$ para omitir múltiples fotogramas.
 - Pulse el botón **MENU** para regresar a la reproducción de una imagen.
- La edición está disponible con los vídeos grabados utilizando esta cámara.
 - La fecha de grabación de la fotografía podría diferir de la del vídeo original.

Recorte de vídeos (Recortar vídeos)

- 1 Seleccione [Edición] en el  Menú reproducción y pulse el botón .
- 2 Utilice   para seleccionar [Sel. Imagen] y pulse el botón .
- 3 Utilice   para seleccionar un vídeo y pulse el botón .
- 4 Seleccione [Edic. vídeo] y pulse el botón .
- 5 Utilice   para seleccionar [Recortar vídeos] y pulse el botón .
- 6 Seleccione [Sobrescr.] o [Nuev. arch.] y pulse el botón 
 - Si la imagen está protegida, no podrá seleccionar [Sobrescr.].
- 7 Seleccione si la sección a borrar comienza con el primer fotograma o finaliza con el último fotograma, usando   para marcar la opción deseada y pulsando el botón  para seleccionar.
- 8 Use   para seleccionar la sección que va a borrar.
 - La sección que va a borrar se muestra en rojo.
- 9 Pulse el botón .
- 10 Seleccione [Sí] y pulse el botón 
 - La edición está disponible con los vídeos grabados utilizando esta cámara.
 - La fecha de grabación de la fotografía podría diferir de la del vídeo original.

Cancelación de todas las protecciones

Se puede cancelar la protección de varias imágenes a la vez.

- 1 Seleccione [Reset Segur] en el  Menú reproducción y pulse el botón .
- 2 Seleccione [Sí] y pulse el botón .

Uso del menú de ajustes

Utilice el **Y** Menú Ajustes para ajustar las funciones básicas de la cámara.





Opción	Descripción	
Config. Tarj.	Formatear la tarjeta y borrar todas las imágenes.	120
⌚ (Ajuste de fecha/hora)	Ajustar el reloj de la cámara.	21
🌐 (Cambio del idioma de visualización)	Se puede cambiar el idioma utilizado para las indicaciones de pantalla y para los mensajes de error.	120
📺 (Ajuste del brillo del monitor)	Es posible ajustar el brillo y la temperatura de color del monitor. Utilice <> para resaltar 🌡 (temperatura de color) o ☀ (brillo) y Δ / ∇ para ajustar el valor.  Pulse el botón INFO para conmutar la saturación del monitor entre los ajustes [Natural] y [Vivid].	—
Visual Imag.	Ajusta si se debe mostrar en el monitor la imagen capturada después de disparar y durante cuánto tiempo se muestra. Resulta muy útil para verificar brevemente la fotografía tomada. Se puede tomar la siguiente imagen pulsando el botón disparador hasta la mitad incluso si se está mostrando la imagen capturada en el monitor. [0.3seg]–[20seg]: Ajusta el tiempo (segundos) durante el que se mostrará en el monitor la imagen capturada. [Apag.]: La imagen capturada no aparecerá en el monitor. [Auto ▶]: Muestra la imagen capturada y, a continuación, cambia al modo de reproducción. Se trata de una función práctica para borrar las fotografías una vez comprobadas.	—
Ajustes de Wi-Fi/Bluetooth	Configure los ajustes de conexión a smartphones compatibles con Wi-Fi/ Bluetooth usando la función inalámbrica de la cámara.	134, 138, 139
Firmware	Muestra las versiones de firmware de la cámara y de los accesorios conectados. Compruebe las versiones cuando realice alguna consulta sobre la cámara o los accesorios, o cuando descargue software.	—

Formateo de la tarjeta (Config. Tarj.)

Con esta cámara debe formatear las tarjetas antes de utilizarlas por primera vez o tras utilizarlas con otras cámaras u ordenadores.

Todos los datos almacenados en la tarjeta, incluyendo las imágenes protegidas, serán borrados al formatear la tarjeta.

Cuando vaya a formatear una tarjeta usada, confirme si no existe ninguna imagen que aún desea conservar en la tarjeta.  “Tarjetas válidas” (P. 148)

- 1 Seleccione [Config. Tarj.] en el  Menú Ajustes y pulse el botón .

- Si hay datos en la tarjeta, aparecerán opciones de menú. Seleccione [Formatear] y pulse el botón .



- 2 Seleccione [Sí] y pulse el botón .

- Se ejecutará el formateo.



Eliminación de todas las imágenes (Config. Tarj.)

Todas las imágenes de una tarjeta se pueden eliminar a la vez. Las imágenes protegidas no se han eliminado.

- 1 Seleccione [Config. Tarj.] en el  Menú Ajustes y pulse el botón .

- 2 Seleccione [Borrar Todo] y pulse el botón .



- 3 Seleccione [Sí] y pulse el botón .





- Se han eliminado todas las imágenes.







Selección de un idioma (🗣️)

Seleccione otro idioma para los menús y los mensajes que aparecen en la pantalla.

- 1 Seleccione  en el  Menú Ajustes y pulse el botón .

- 2 Marque el idioma deseado utilizando     o el dial de control.

- El diálogo de selección de idioma posee dos páginas de opciones. Use el dial de control o los botones     de las teclas de control para mover el cursor entre páginas.





- 3 Pulse el botón  cuando el idioma deseado aparezca resaltado.



Uso de los menús personalizados

Los ajustes de la cámara pueden personalizarse mediante el  Menú personalizado.



Menú personalizado

- A** AF/MF
- B** Botón/Dial
- C1/C2** Disp/() / PC (P. 122)
- D1/D2** Exp/ISO/BULB (P. 123)
- E**  Pers. (P. 124)
- F**  / BB/Color (P. 124)
- G** Grabar (P. 125)
- H**  Utilidad (P. 126)









A AF/MF

MENÚ    **A**

Opción	Descripción	
AEL/AFL	Personalice AF y el bloqueo AE.	127
 Prior. rostro	Puede seleccionar el modo AF de prioridad de rostro o de prioridad de ojo.	70
Asist MF	Cuando el ajuste está en [Enc.], se puede cambiar automáticamente al zoom o al realce en el modo de enfoque manual girando el anillo de enfoque.	127
Restablecer objetivo	Cuando está ajustado en [Apag.], la posición de enfoque del objetivo no se reajusta ni cuando se apaga la cámara. Cuando está ajustado en [Enc.], el enfoque de los objetivos del zoom motorizado también se restablece.	—

B Botón/Dial

MENÚ    **B**

Opción	Descripción	
Función Botón	Elegir la función asignada al botón seleccionado.	95
  Función	<p>Seleccione la función que va a desempeñar el botón  durante la reproducción.</p> <p><input checked="" type="checkbox"/>: Seleccionar múltiples imágenes.</p> <p><input checked="" type="checkbox"/>: Proteger las imágenes.</p> <p>: Marcar las imágenes para compartirlas.</p> <p>: Marcar las imágenes para imprimirlas en una fecha posterior. El número de copias está ajustado en 1. La fecha no se imprime.</p>	103, 104, 145
Función Dial	<p>Puede cambiar la función del mando de control.</p> <p>[P]: <input checked="" type="checkbox"/> / Ps</p> <p>[A]: Apertura / <input checked="" type="checkbox"/></p> <p>[S]: Obturador / <input checked="" type="checkbox"/></p> <p>[M]: Obturador / Apertura</p>	—

Opción	Descripción	
Ajustes de control 	Para cada modo de disparo, excepto el modo Vídeo, seleccione si la pulsación del botón muestra los controles live o los controles super LV.	74, 75
Ajustes de /Info	Elija la información a visualizar cuando se pulse el botón INFO . [Info]: Elija la información a visualizar en la reproducción a pantalla completa. [LV-Info]: Elija la información a visualizar cuando la cámara se encuentre en modo de fotografía. [Ajustes de]: Seleccione la información visualizada en el índice, "Mis vídeos" y visualización de calendario.	128, 129
Extend. LV	[Apag.]: Los cambios a ajustes como la compensación de la exposición se reflejan en la pantalla del monitor. [Enc.]: Los cambios realizados en ajustes tales como la compensación de la exposición no se reflejarán en el monitor; en su lugar, se ajustará el brillo de la pantalla para que la visualización sea lo más cercana posible a una exposición óptima.	—
Reducción parpadeo	Reduce los efectos de parpadeo que se dan con ciertos tipos de iluminación, como los fluorescentes. Cuando este parpadeo no se reduzca mediante el ajuste [Auto], seleccione [50Hz] o [60Hz] en función de la frecuencia del sistema de alimentación eléctrica de la región en la que se esté utilizando la cámara.	—
Cuadrícula	Seleccione [, , , ,] o [] para visualizar una pauta cuadriculada en el monitor.	—
Color peaking	Elija el color de los contornos (rojo, amarillo, blanco o negro) en la pantalla de enfoque peaking.	127

Opción	Descripción	
 (Sonido de aviso)	Cuando se ajusta en [Apag.], para apagar el sonido de aviso que se emite cuando se bloquea el enfoque, pulse el botón disparador.	—
HDMI	[Tam. Salida]: Selección del formato de señal de vídeo digital para la conexión a un televisor mediante un cable HDMI. [Control HDMI]: Seleccione [Enc.] para permitir que la cámara funcione con mandos a distancia para televisor que soporten control HDMI. Esta opción se hace efectiva al visualizar las imágenes en un TV.	130
Modo USB	Elija un modo para conectar la cámara a un ordenador o impresora. Elija [Auto] para visualizar las opciones del modo USB cada vez que conecte la cámara.	—

Opción	Descripción	
Cambio Exposición	Ajustar la exposición óptima para cada modo de medición separadamente. <ul style="list-style-type: none"> Esta opción reduce el número de opciones de compensación de la exposición disponibles en la dirección seleccionada. Los efectos no aparecen en el monitor. Para realizar ajustes normales de la exposición, lleve a cabo una compensación de la exposición (P. 68). 	—
ISO Act. Auto.	Elija el límite superior y el valor por defecto para la sensibilidad ISO cuando se seleccione [Auto] para ISO. [Límite superior]: Elija el límite superior para la selección automática de ISO. [Predeterminado]: Elija el valor por defecto para la selección automática de ISO.	—
Filtro Ruido	Elija la cantidad de reducción de ruido aplicada a altas sensibilidades ISO.	—
Reduc. Ruido	Esta función reduce el ruido que se produce durante exposiciones prolongadas. [Auto]: La reducción del ruido digital se ejecuta a velocidades de obturación lentas, o cuando la temperatura interna de la cámara ha subido. [Enc.]: La reducción de ruido se activa para todas las tomas. [Apag.]: La reducción de ruido está desactivada. <ul style="list-style-type: none"> El tiempo necesario para la reducción de ruido aparece en la pantalla. [Apag.] se selecciona automáticamente durante el disparo secuencial. Esta función puede no funcionar efectivamente con algunas condiciones de toma u objetos. 	53

Opción	Descripción	
Temp. Bulb/Time*	Elija la exposición máxima para la fotografía bulb y con lapso de tiempo.	54
Bulb en directo	Elija el intervalo de visualización durante el fotografiado. El número de veces de actualización es limitado. La frecuencia disminuye a sensibilidades ISO altas. Pulse suavemente sobre el monitor o pulse el botón disparador hasta la mitad para actualizar la visualización. Elija [Apag.] para deshabilitar la visualización.	
Time en directo*		
Ajustes de composición*	Ajuste un tiempo de exposición que sirva de referencia en la fotografía compuesta.	55

* Los ajustes para la fotografía compuesta en vivo y la exposición máxima bulb/time solamente son aplicables en el modo **M**.

Opción	Descripción	
⚡ X-Sync.	Elegir la velocidad de apertura utilizada cuando dispare el flash.	131
⚡ Límite Lento	Elegir la velocidad más lenta disponible para el flash.	131
Ⓜ+Ⓜ	Cuando esté ajustado en [Enc.], el valor de compensación de la exposición se agrega al valor de compensación de flash.	68, 86
⚡+Bal.Blanc.	Ajusta el balance de blancos para su uso con un flash.	—

Opción	Descripción	
Establecimiento de ←	<p>Puede seleccionar el modo de calidad de imagen JPEG combinando tres tamaños de imagen y cuatro niveles de compresión.</p> <p>1) Utilice <> para seleccionar una combinación ([←-1] – [←-4]) y utilice Δ ∇ para cambiar.</p> <p>2) Pulse el botón OK.</p>	81, 131
BB	Ajuste el balance del blanco. También puede ajustar con precisión el balance del blanco para cada modo.	78, 88
WB AUTO Mant. color cálido	Seleccione [Enc.] para preservar los colores "cálidos" en las fotografías realizadas bajo iluminación incandescente.	—
Espac. Color	Puede seleccionar un formato para asegurarse de que los colores se reproduzcan correctamente cuando las imágenes tomadas se regeneren en un monitor o se impriman.	93

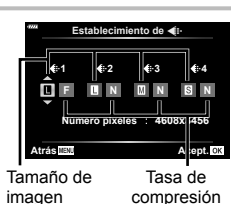

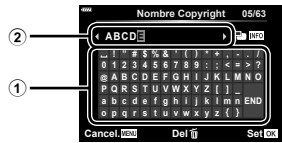
Opción	Descripción	👉
Nom Fichero	<p>[Auto]: Incluso cuando se inserta una nueva tarjeta, se conserva la numeración de carpetas de la tarjeta anterior. La numeración de archivos continúa desde el último número usado o desde el número más elevado disponible en la tarjeta.</p> <p>[Rest.]: Cuando inserta una nueva tarjeta, la numeración de carpetas comienza con el nº 100 y el nombre de archivos comienza con el nº 0001. Si se inserta una tarjeta que contiene imágenes, la numeración de archivos comienza con un número correlativo al número de archivo más alto en la tarjeta.</p>	—
Edit. Nom Archivo	<p>Elija cómo se nombran los archivos de imagen con la edición de la porción del nombre del archivo marcado a continuación en gris.</p> <p>sRGB: Pmdd0000.jpg _____ Pmdd Adobe RGB: _mdd0000.jpg _____ mdd</p> <div style="border: 1px solid gray; padding: 5px;"> <ol style="list-style-type: none"> 1) Marque [sRGB] o [AdobeRGB] y pulse ▷. 2) Use ◀▷ para mover el cursor y △▽ para editar el carácter marcado. 3) Repita el paso 2 según sea necesario para crear el nombre de archivo deseado y, a continuación, pulse OK. </div>	—
Copyright*	<p>Añada los nombres del fotógrafo y del dueño de los derechos de autor a las nuevas fotografías. Los nombres pueden tener un máximo de 63 caracteres.</p> <p>[Info. Copyright]: Seleccione [Enc.] para incluir los nombres del fotógrafo y del dueño de los derechos de autor en los datos Exif de las nuevas fotografías.</p> <p>[Nombre Del Artista]: Introduzca el nombre del fotógrafo.</p> <p>[Nombre Copyright]: Introduzca el nombre del dueño de los derechos de autor.</p> <div style="border: 1px solid gray; padding: 5px;"> <ol style="list-style-type: none"> 1) Seleccione caracteres de ① y pulse el botón OK. Los caracteres seleccionados aparecerán en ②. 2) Repita el Paso 1 hasta completar el nombre y, a continuación, marque [END] y pulse el botón OK. <ul style="list-style-type: none"> • Para borrar un carácter, pulse el botón INFO para colocar el cursor en el área del nombre ②, resalte el carácter, y pulse ⏏. </div> <div style="text-align: center;">  </div> <p>* OLYMPUS no acepta responsabilidad alguna por perjuicios derivados de disputas relacionadas con el uso de [Copyright]. Utilizar bajo su propia responsabilidad.</p>	—

Opción	Descripción	
Mapeo Pix.	La función de mapeo de píxeles permite que la cámara verifique y ajuste el elemento de captación de imagen y las funciones de procesamiento de imágenes.	157
Ajuste de nivel	Se puede calibrar el ángulo del indicador de nivel. [Rest.]: Reajusta los valores ajustados conforme a los ajustes predeterminados. [Ajustar]: Establece la orientación actual de la cámara en la posición 0.	—
Ajustes pantalla táctil	Activa la pantalla táctil. Elija [Apag.] para deshabilitar la pantalla táctil.	—
Modo reposo	La cámara entrará en el modo de reposo (en espera) si no se realiza ninguna operación en el tiempo seleccionado. La cámara puede volverse a activar pulsando el botón disparador a medias.	—
Eye-Fi*	Habilita o deshabilita la carga al usar una tarjeta Eye-Fi. El ajuste se puede cambiar al insertar una tarjeta Eye-Fi.	—
Certificación	Visualización de los iconos de certificación.	—

* Utilice la tarjeta Eye-Fi en conformidad con las leyes y normativas correspondientes del país donde se utilice la cámara. Dentro de aeronaves y en otras ubicaciones en las cuales el uso de dispositivos inalámbricos esté prohibido, extraiga la tarjeta Eye-Fi de la cámara o seleccione [Apag.] para [Eye-Fi]. La cámara no es compatible con el modo Eye-Fi "sin fin".

AEL/AFL

MENU → * → A → [AEL/AFL]

Se puede ejecutar el enfoque automático y la medición pulsando el botón al que ha sido asignado AEL/AFL. Elija un modo para cada modo de enfoque.

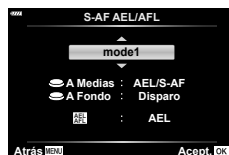

Asignaciones de la función AEL/AFL

Modo		Función del botón disparador				Función del botón AEL/AFL	
		Pulsado a medias		Pulsado completamente		Cuando se mantiene pulsado el botón AEL/AFL	
		Enfoque	Exposición	Enfoque	Exposición	Enfoque	Exposición
S-AF	mode1	S-AF	Bloqueado	–	–	–	Bloqueado
	mode2	S-AF	–	–	Bloqueado	–	Bloqueado
	mode3	–	Bloqueado	–	–	S-AF	–
C-AF	mode1	Inicio C-AF	Bloqueado	Bloqueado	–	–	Bloqueado
	mode2	Inicio C-AF	–	Bloqueado	Bloqueado	–	Bloqueado
	mode3	–	Bloqueado	Bloqueado	–	Inicio C-AF	–
	mode4	–	–	Bloqueado	Bloqueado	Inicio C-AF	–
MF	mode1	–	Bloqueado	–	–	–	Bloqueado
	mode2	–	–	–	Bloqueado	–	Bloqueado
	mode3	–	Bloqueado	–	–	S-AF	–

Asist MF

MENU → * → A → [Asist MF]

Esta es una función de asistencia en el enfoque MF. Cuando se gira el anillo de enfoque, se realiza el reborde del sujeto o se amplifica una porción de la pantalla. Al dejar de accionar el anillo de enfoque, la pantalla regresa a su visualización original.

Ampliar	Amplifica una porción de la pantalla. La porción que se desea ampliar puede ajustarse de antemano mediante el objeto AF. 🗨️ "Ajuste del área de AF" (P. 69)
Peaking	Muestra siluetas claramente definidas mediante el realce de perfiles. Puede elegir el color de los contornos. 🗨️ [Color peaking] (P. 122)

- Cuando se está usando el realce (Peaking), los rebordes de los sujetos pequeños tienden a destacarse. Esto no es garantía de un enfoque preciso.

📝 Notas

- [Peaking] puede visualizarse mediante el accionamiento de los botones. La visualización cambia cada vez que se presiona el botón. Asigne de antemano la función de conmutación a uno de los botones mediante la Función Botón (P. 95).

Añadir indicadores informativos

MENU → * → [Info] → [Ajustes de Info]

Info (Indicadores informativos de la reproducción)

Utilice la opción [Info] para añadir los siguientes indicadores informativos relacionados con la reproducción. Los indicadores adicionales aparecen pulsando repetidamente el botón **INFO** mientras se reproducen fotografías o vídeos. También puede optar por no visualizar los indicadores que aparecen por defecto.



Visualización de histograma



Visualización resaltada y sombreada



- La visualización resaltada y sombreada muestra las zonas sobreexpuestas en rojo y las subexpuestas en azul.

LV-Info (indicadores informativos sobre la toma)

Las visualizaciones de histograma, resaltada y sombreadas y del indicador nivel pueden añadirse a [LV-Info]. Elija [Personal1] o [Personal2] y seleccione las visualizaciones que desee añadir. Los indicadores adicionales aparecen pulsando repetidamente el botón **INFO** mientras se fotografía. También puede optar por no visualizar los indicadores que aparecen por defecto.



Ajustes de (Visualización de índice/calendario)

Se puede modificar el número de imágenes que se debe mostrar en la visualización de índice y establecer que no se muestren las pantallas que se vayan a visualizar de forma predeterminada con [Ajustes de ]. Las pantallas indicadas por una marca de verificación pueden verse pulsando repetidamente  durante la reproducción.

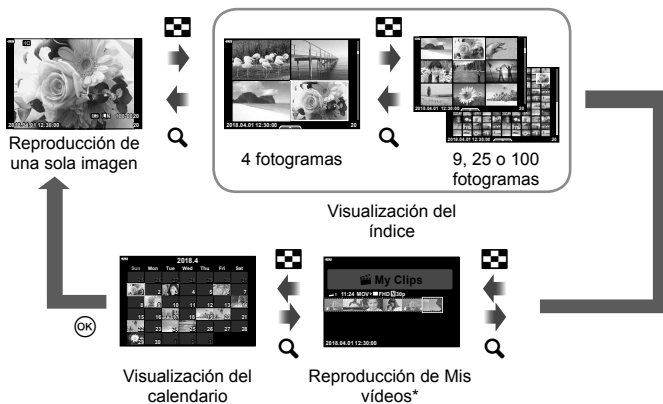
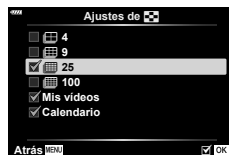

* Si se han creado uno o varios elementos de Mis vídeos, se mostrarán aquí (P. 62).

Visionado de las imágenes de la cámara en un TV

MENU → * → [] → [HDMI]

Utilice el cable vendido aparte para reproducir imágenes grabadas con la cámara en su televisor. Esta función está disponible durante la toma. Conecte la cámara a un televisor HD mediante un cable HDMI para ver imágenes de alta calidad en una pantalla de televisor.

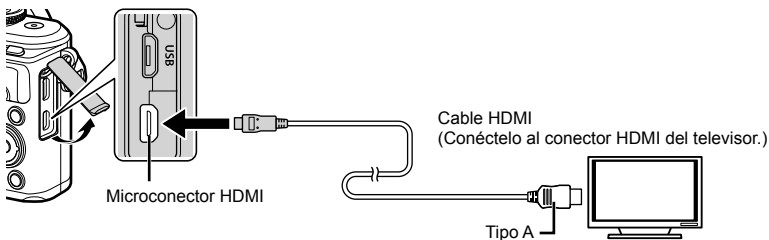

Conecte el televisor y la cámara, y conmute la fuente de entrada del TV.

- La pantalla de la cámara se apaga cuando se conecta un cable HDMI.
- Para más información para cambiar la fuente de entrada del TV, consulte el manual de instrucciones del TV.
- Dependiendo de los ajustes del TV, las imágenes y la información visualizadas pueden aparecer recortadas.
- Si se conecta la cámara a través de un minicable HDMI, podrá seleccionar el tipo de la señal digital de vídeo. Elija un formato que coincida con el formato de entrada seleccionado en el TV.

4K	Se da prioridad a la salida 4K HDMI.
1080p	Se da prioridad a la salida 1080p HDMI.
720p	Se da prioridad a la salida 720p HDMI.
480p/576p	Salida 480p/576p HDMI.

- No conecte la cámara a otros dispositivos de salida HDMI. Esto podría dañar la cámara.
- La salida HDMI no se realiza mientras está conectada por medio de USB a un ordenador o impresora.
- Al seleccionar [4K], la salida de vídeo del modo de disparo es [1080p].

Uso del mando a distancia del TV

La cámara puede controlarse con el mando a distancia del TV cuando está conectada a un TV compatible con el control HDMI. Seleccione [Enc.] para [Control HDMI]. Al seleccionar [Enc.], los controles de la cámara solamente pueden usarse para la reproducción.

- Puede controlar la cámara siguiendo la guía de funcionamiento que se visualiza en el TV.
- Durante la reproducción de una sola imagen, puede visualizar u ocultar la información pulsando el botón “**Rojo**” y visualizar u ocultar el índice pulsando el botón “**Verde**”.
- Algunos televisores pueden no ser compatibles con todas las funciones.

Velocidades de obturación cuando el flash se dispara

MENU → → → [X-Sync.]/[Límite Lento]

Se pueden establecer las condiciones de velocidad de obturación para cuando el flash se dispara.

Modo de fotografiado	Velocidad de obturación con disparo de flash	Límite superior	Límite inferior
P	La cámara ajusta automáticamente la velocidad de obturación.	Ajuste [X-Sync.]*1	Ajuste [Límite Lento]*2
A			
S	Se establece la velocidad de obturación.		Sin límite inferior
M			

*1 1/200 segundos cuando se usa un flash externo comercializado por separado.

*2 Se prolonga a hasta 60 segundos cuando se ajusta la sincronización lenta.

Combinaciones de tamaños de imagen JPEG y niveles de compresión

MENU → → → [Establecimiento de]

La calidad de imagen JPEG se puede ajustar combinando el tamaño de imagen y el nivel de compresión.

Tamaño de imagen		Tasa de compresión				Aplicación
Nombre	Número píxeles	SF (Super Fine)	F (Fine)	N (Normal)	B (Basic)	
(Grande)	4608×3456					Selección del tamaño de impresión
(Mediana)	3200×2400					
(Pequeña)	1280×960					Para impresiones de tamaño pequeño y uso en una página web

Use las funciones LAN inalámbrica (Wi-Fi) y **Bluetooth®** de la cámara para conectarse a un smartphone, en donde podrá usar la aplicación dedicada para aumentar su disfrute de la cámara, tanto antes como después de los disparos. Una vez establecida la conexión, podrá descargar y tomar imágenes remotamente y añadir etiquetas GPS a las imágenes de la cámara.

- No se garantiza el funcionamiento en todos los smartphones.

Cosas que se pueden hacer con la aplicación especificada, OLYMPUS Image Share (OI.Share)

- Descarga de imágenes desde la cámara al smartphone
Las imágenes de la cámara se pueden cargar en un smartphone.
También puede utilizar el teléfono inteligente para seleccionar imágenes para su descarga desde la cámara.
- Toma remota desde un smartphone
La cámara se puede operar remotamente y se pueden realizar tomas con un smartphone.

Para más detalles, visite la siguiente dirección:

<http://app.olympus-imaging.com/oishare/>

Cosas que se pueden hacer con la aplicación especificada, Olympus Image Palette (OI.Palette)

- Procesamiento de imágenes artísticas
Use los controles intuitivos para aplicar impresionantes efectos en las imágenes descargadas en su smartphone.

Para más detalles, visite la siguiente dirección:

<http://app.olympus-imaging.com/oipalette/>

Cosas que se pueden hacer con la aplicación especificada, OLYMPUS Image Track (OI.Track)

- Adición de etiquetas GPS a imágenes de la cámara
Se pueden agregar etiquetas GPS a las imágenes simplemente transfiriendo a la cámara el registro GPS guardado en el smartphone.



Para más detalles, visite la siguiente dirección:

<http://app.olympus-imaging.com/oitrack/>

- Antes de usar la función LAN inalámbrica, lea "Uso de las funciones LAN inalámbrica/Bluetooth®" (P. 175).
- Olympus no se hace responsable de las violaciones de las normativas locales que rijan sobre las comunicaciones inalámbricas causadas por el uso de las funciones LAN inalámbrica/**Bluetooth®** de la cámara fuera del país o región de compra.
- Al igual que en cualquier comunicación inalámbrica, siempre existe el riesgo de ser interceptados por terceros.
- La función LAN inalámbrica de la cámara no puede utilizarse para conectarse a un punto de acceso doméstico o público.
- La antena del transceptor se encuentra en el interior del mango. Mantenga la antena alejada de objetos metálicos en la medida de lo posible.
- En función de la composición del contenedor o de los objetos que contenga, la cámara podría ser incapaz de conectarse a un smartphone al colocarla en el interior de una bolsa o contenedor.
- Durante la conexión LAN inalámbrica, la batería se gastará más rápidamente. Si la batería está baja, la conexión puede perderse durante una transferencia.
- La conexión puede resultar difícil o lenta en las proximidades de aparatos que generen campos magnéticos, electricidad estática u ondas de radio, tales como microondas o teléfonos inalámbricos.
- La LAN inalámbrica no puede usarse si el interruptor de protección contra escritura de la tarjeta de memoria se encuentra en la posición "LOCK".

Configuración de los ajustes para la conexión a un smartphone

Inicie la aplicación OI.Share instalada en el smartphone.

- 1 Seleccione [Conexión del dispositivo] en el  Menú reproducción y pulse el botón .
- También puede establecer la conexión tocando  en el monitor.
- 2 Siga la guía en pantalla para configurar los ajustes de Wi-Fi/**Bluetooth**.
 - El nombre local y el código de acceso **Bluetooth**, el SSID Wi-Fi y la contraseña serán visualizados en la pantalla junto con un código QR.

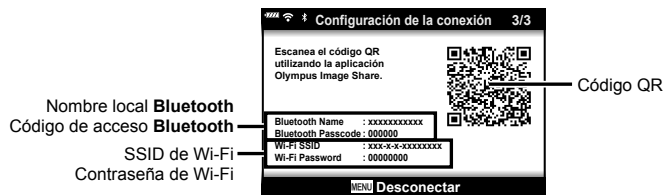

- 3 Toque el icono de cámara en la parte inferior de la pantalla OI.Share.
- 4 Siga las instrucciones en pantalla de OI.Share para escanear el código QR y configurar los ajustes de conexión.
 - Algunos teléfonos inteligentes necesitarán ser configurados manualmente después de leer el código QR. Si el smartphone está conectado a otra red Wi-Fi o dispositivo, podría tener que cambiar la red seleccionada en la aplicación de ajustes del smartphone al SSID de la cámara.
 - Si no puede escanear el código QR, siga las instrucciones en pantalla en OI.Share para configurar los ajustes manualmente.
 - **Bluetooth:** Para conectar, seleccione el nombre local e introduzca el código de acceso visualizado en la pantalla de la cámara en el diálogo de ajustes de **Bluetooth** de OI.Share.
 - Wi-Fi: Para conectar, introduzca el SSID y la contraseña visualizados en la pantalla de la cámara en el diálogo de ajustes de Wi-Fi del smartphone. Para obtener más información sobre cómo acceder a los ajustes de Wi-Fi de su smartphone, consulte la documentación proporcionada por el dispositivo.
- 5 Para finalizar la conexión, presione **MENU** en la cámara o toque [Desconectar] en la pantalla del monitor.
 - También podrá apagar la cámara y finalizar la conexión desde OI.Share.

Ajustes inalámbricos cuando la cámara está apagada

Puede seleccionar si la cámara mantendrá o no una conexión inalámbrica al smartphone cuando esté apagada.

- 1 Marque [Ajustes de Wi-Fi/Bluetooth] en el **Y** menú de ajustes y pulse el botón **OK**.
- 2 Marque [Apagar en espera] y pulse **▷**.
- 3 Marque la opción deseada y pulse el botón **OK**.

Seleccionar	Al pulsar el botón ON/OFF para apagar la cámara, se visualizará un diálogo de confirmación preguntando al usuario si desea que la conexión inalámbrica con el smartphone permanezca activa.
Apag.	Apagar la cámara finaliza la conexión inalámbrica con el smartphone.
Enc.	Cuando la cámara está apagada, la conexión al smartphone permanece activa y el smartphone puede seguir siendo usado para descargar o ver las imágenes de la cámara.

■ “Seleccionar”

Al elegir [Seleccionar] para [Apagar en espera], aparecerá un diálogo de confirmación antes de que la cámara se apague si se cumplen todas las siguientes condiciones:

- [Enc.] está seleccionado para [Ajustes de Wi-Fi/Bluetooth]
- La cámara se encuentra actualmente conectada a un smartphone (P. 133)
- La tarjeta de memoria está correctamente introducida

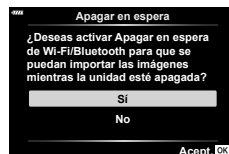

Sí	Apague la cámara pero deje la conexión inalámbrica del smartphone activa.
No	Apague la cámara y finalice la conexión inalámbrica del smartphone.

- Al pulsar el botón **ON/OFF** durante la visualización del diálogo de confirmación, la cámara finalizará la conexión inalámbrica del smartphone antes de apagarse.
- La primera vez que apague la cámara después de conectarse a un smartphone (P. 133), se le pedirá que seleccione ocultar o no el diálogo de confirmación en el futuro. Para evitar que la cámara continúe mostrando el diálogo de confirmación al apagarse en el futuro, seleccione [No mostrar más esta pantalla].

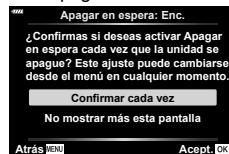

Notas

- Si se deja activa, la conexión inalámbrica terminará automáticamente si:
 - la conexión permanece inactiva durante 24 horas
 - se extrae la tarjeta de memoria
 - la cámara está conectada a un ordenador a través de USB

La conexión puede restaurarse encendiendo la cámara.

- Cuando [Enc.] está seleccionado para [Apagar en espera], es posible que la cámara no se encienda inmediatamente al pulsar el botón **ON/OFF**. Si la cámara no se enciende, vuelva a pulsar el botón **ON/OFF**.

Transferir imágenes a un smartphone

Puede seleccionar imágenes en la cámara y cargarlas al smartphone. También puede usar la cámara para seleccionar de antemano las imágenes que desee compartir.

☞ "Ajuste de una orden de transferencia en las imágenes (Orden de compartir)" (P. 104)

- 1 Inicie [Conexión del dispositivo] en la cámara.
 - También puede establecer la conexión tocando  en el monitor.

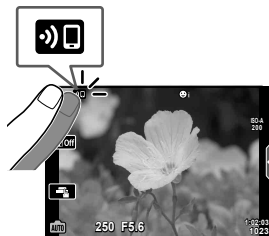

- 2 Ejecute OI.Share y pulse el botón de transferencia de imágenes.
 - Las imágenes de la cámara aparecerán indicadas en una lista.
- 3 Seleccione las fotografías que desee transferir y pulse el botón Guardar.
 - Una vez finalizada la operación de guardar, puede apagar la cámara desde el smartphone.

Notas

- Si selecciona las siguientes opciones para [Ajustes de Wi-Fi/Bluetooth] en el menú  (configuración) de la cámara, podrá descargar imágenes en el teléfono inteligente según se describe en los pasos 2 y 3 anteriores, incluso si la cámara está apagada:
 - [Disponibilidad]: [Enc.]
 - [Apagar en espera]: [Enc.]

Carga automática de imágenes con la cámara apagada

Para configurar la cámara para cargar imágenes automáticamente en un teléfono inteligente estando apagada:

- Marcación de imágenes para compartir (P. 104)
- Habilitar apagar en espera (P. 134)
- Si está usando un dispositivo iOS, inicie OI.Share

Notas

- La carga automática no está disponible si se ha conectado a través de un enrutador (por ejemplo, una red doméstica) en cuyo caso, deberá transferir las imágenes usando OI.Share.
- Algunos smartphones podrían finalizar la carga al entrar en el modo de reposo. Mantenga el smartphone activo mientras la carga está en curso.



Toma remota con un smartphone

Se pueden realizar tomas remotas accionando la cámara con un smartphone.

- 1 Inicie [Conexión del dispositivo] en la cámara.
 - También puede establecer la conexión tocando  en el monitor.
 - 2 Ejecute OI.Share y pulse el botón Remoto.
 - 3 Pulse el botón disparador para hacer la fotografía.
 - La imagen tomada se guarda en la tarjeta de memoria de la cámara.
- Las opciones de toma disponibles están limitadas parcialmente.

Añadir datos de posición a las imágenes

Se pueden agregar etiquetas GPS a imágenes que hayan sido tomadas con el registro GPS activo transfiriendo a la cámara el registro GPS guardado en el smartphone.

- 1 Antes de tomar fotografías con la cámara, inicie OI.Track en el smartphone para empezar a guardar el registro GPS.
 - Antes de iniciar un registro de seguimiento GPS, deberá conectarse una vez mediante OI.Track y sincronizar el reloj.
 - Se puede usar el teléfono o las demás aplicaciones mientras el registro GPS está guardando datos. No finalice OI.Track.
 - 2 Una vez haya terminado de tomar fotografías con la cámara, finalice el seguimiento en OI.Share.
 - 3 Toque el ícono  en la pantalla de la cámara para conectarse al smartphone.
 - También puede conectarse seleccionando [Conexión del dispositivo] en el  menú de reproducción.
 - 4 Cargue el registro GPS en la cámara usando OI.Track.
 - El registro GPS se utilizará para añadir datos de ubicación a cualquiera de las imágenes capturadas después de iniciar OI.Track en el paso 1.
 -  aparece en aquellas imágenes a las que se han añadido datos de posición.
- La adición de información de localización sólo puede usarse con smartphones que dispongan de una función GPS.
- No se pueden añadir datos de posición a los vídeos.

Restauración de los ajustes de LAN inalámbrica/ Bluetooth®

Para restablecer [Ajustes de Wi-Fi/Bluetooth] a los valores predeterminados:

- 1 Seleccione [Ajustes de Wi-Fi/Bluetooth] en el Menú Ajustes y pulse el botón .
 - 2 Seleccione [Ajustes de restablecimiento] y pulse .
 - 3 Seleccione [Sí] y pulse el botón .
- Se restaurarán los siguientes ajustes:

Opción	Por defecto
Disponibilidad	Enc.
Contraseña de conexión	— (generados aleatoriamente) *
Apagar en espera	Seleccionar *

* La conexión al smartphone también se restaurará (desactivará).



Cambiar la contraseña

Para cambiar las contraseñas Wi-Fi/**Bluetooth**:

- 1 Seleccione [Ajustes de Wi-Fi/Bluetooth] en el Menú Ajustes y pulse el botón .
 - 2 Seleccione [Contraseña de conexión] y pulse .
 - 3 Siga la guía de funcionamiento y presione el botón .
- Se establecerá una nueva contraseña.
 - Tanto la contraseña de conexión Wi-Fi como el código de acceso de conexión de **Bluetooth** pueden cambiarse.
 - Reconecte al smartphone después de cambiar las contraseñas. "Configuración de los ajustes para la conexión a un smartphone" (P. 133)

Deshabilitación de LAN inalámbrica/Bluetooth®

Para deshabilitar LAN inalámbrica/**Bluetooth**®:

- 1** Seleccione [Ajustes de Wi-Fi/Bluetooth] en el **Y** Menú Ajustes y pulse el botón .
- 2** Seleccione [Disponibilidad] y pulse .
- 3** Seleccione [Apag.] y pulse el botón .



Notas

- Para deshabilitar la LAN inalámbrica/**Bluetooth**® solamente cuando la cámara esté apagada, seleccione [Apag.] para [Ajustes de Wi-Fi/Bluetooth] > [Apagar en espera].
 “Ajustes inalámbricos cuando la cámara está apagada” (P. 134)

Conexión de la cámara a un ordenador

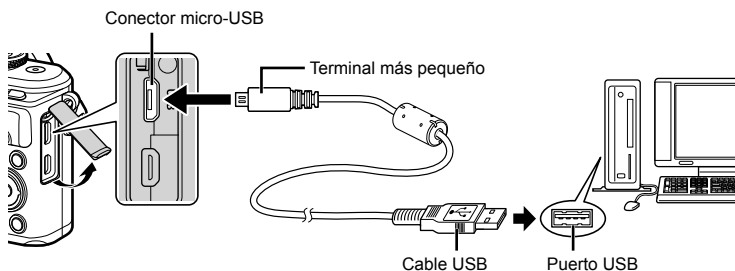

- Cuando la cámara esté conectada a un ordenador mediante USB, debería visualizarse un diálogo en la pantalla solicitando que seleccione un host. Si no está seleccionado, seleccione [Auto] como [Modo USB] (P. 122) en los menús personalizados de la cámara.
- Si no aparece nada en la pantalla de la cámara ni siquiera después de conectar la cámara al ordenador, es posible que la batería esté agotada. Utilice una batería totalmente cargada.

Transferencia de fotografías a un ordenador

Los siguientes sistemas operativos son compatibles con la conexión USB:

Windows: Windows 7 SP1/Windows 8/Windows 8.1/Windows 10

Mac: OS X v10.8-v10.11/macOS v10.12

- 1 Apague la cámara y conéctela al ordenador.
 - La ubicación del puerto USB depende del ordenador. Para más detalles, consulte el manual de su ordenador.
 - Se visualiza la pantalla de selección para la conexión USB.
- 2 Pulse Δ ∇ para seleccionar [Guardado]. Pulse el botón \odot .



- 3 El ordenador reconoce la cámara como un dispositivo nuevo.

- Si está utilizando Windows Galería de aplicaciones, seleccione [MTP] en el paso 3.
- La transferencia de datos no estará garantizada en las siguientes condiciones, incluso si el ordenador está equipado con un puerto USB.
 - Ordenadores con un puerto USB agregado por medio de una tarjeta de ampliación, etc., ordenadores sin SO instalado de fábrica u ordenadores montados en casa
- No podrá utilizar los controles de la cámara mientras ésta esté conectada a un ordenador.
- Si el cuadro de diálogo mostrado en el Paso 2 no aparece cuando la cámara se conecta a un ordenador, seleccione [Auto] como [Modo USB] (P. 122) dentro de los menús personalizados de la cámara.

Instalación del software para PC

Los vídeos y las fotografías que ha tomado con su cámara se pueden transferir a un ordenador y se pueden ver, editar y organizar utilizando el OLYMPUS Viewer 3 ofrecido por OLYMPUS.

- Para instalar OLYMPUS Viewer 3, descárguelo desde <http://support.olympus-imaging.com/ov3download/> y siga las instrucciones que aparecen en pantalla.
- Visite el sitio web anterior para obtener información sobre los requisitos del sistema y las instrucciones de instalación.
- Se le pedirá que escriba el número de serie del producto antes de la descarga.

Instalación de OLYMPUS Digital Camera Updater

Las actualizaciones del firmware de la cámara solamente se pueden llevar a cabo utilizando OLYMPUS Digital Camera Updater. Descargue el programa de actualización desde el sitio web indicado a continuación e instálelo de acuerdo con las instrucciones que aparecen en la pantalla.

<http://oup.olympus-imaging.com/ou1download/index/>

Registro del usuario

Visite el sitio web de OLYMPUS para obtener información sobre el registro de sus productos OLYMPUS.

Impresión directa (PictBridge)

Al conectar la cámara a una impresora compatible de tecnología PictBridge utilizando el cable USB, podrá imprimir directamente las fotografías grabadas.

- Las imágenes RAW y los vídeos no pueden imprimirse.

1 Conecte la cámara a la impresora usando el cable USB suministrado.

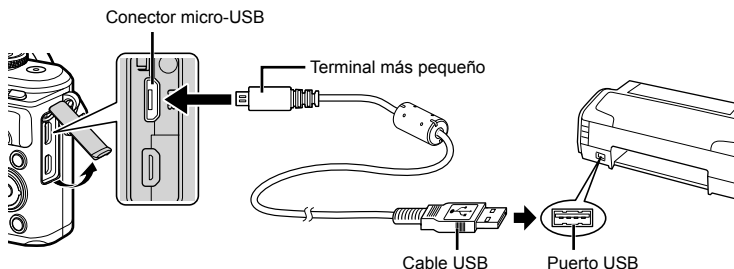

- Utilice una batería completamente cargada para imprimir.
- Al conectar la cámara a una impresora a través de USB, debería visualizar un diálogo en la pantalla solicitándole que seleccione un host. Si no está seleccionado, seleccione [Auto] como [Modo USB] (P. 122) en los menús personalizados de la cámara.

2 Utilice Δ ∇ para seleccionar [Imprimir].

- Aparece el mensaje [Un Momento], seguido del cuadro de diálogo de selección del modo de impresión.
- Si, después de varios minutos, no se visualiza la pantalla, desconecte el cable USB y vuelva a empezar desde el Paso 1.



3 Siga la guía de funcionamiento para ajustar una opción de impresión.

Selección del modo de impresión

Seleccione el tipo de impresión (modo de impresión). Los modos de impresión disponibles son los que se indican a continuación.

Imprimir	Imprime las fotografías seleccionadas.
Impr. todo	Imprime todas las fotografías almacenadas en la tarjeta y realiza una copia de cada fotografía.
Impr. multi	Imprime múltiples copias de una imagen en cuadros separados en una sola hoja.
Todo ind.	Imprime un índice de todas las fotografías almacenadas en la tarjeta.
Orden impresión	Imprime de acuerdo con la reserva de impresión efectuada. Si no hay ninguna fotografía con reserva de impresión, esta función no estará disponible.

Ajuste de las opciones del papel de impresión

Este ajuste varía dependiendo del tipo de impresora. Si sólo está disponible la configuración ESTÁNDAR de la impresora, no podrá cambiar los ajustes.

Tamaño	Ajusta el tamaño de papel compatible con la impresora.
Sin Bordes	Selecciona si la fotografía se imprimirá en la página entera o dentro de un marco blanco.
Fotos/Hoja	Selecciona el número de fotografías por hoja. Se visualiza tras haber seleccionado [Impr. multi].

Selección de fotografías que desea imprimir

Seleccione las fotografías que desea imprimir.

Las fotografías seleccionadas pueden imprimirse posteriormente (reserva de una sola imagen) o la fotografía actualmente visualizada puede imprimirse inmediatamente.



Imprimir	Imprime la fotografía visualizada. Si hay una fotografía a la cual se le ha aplicado la reserva [Impr.1C. ▲], sólo se imprimirá esa fotografía reservada.
Impr.1C. ▲	Aplica la reserva de impresión a la fotografía actualmente indicada. Si quiere aplicar la reserva a otras fotografías tras aplicar [Impr.1C. ▲], use <D> para seleccionarlas.
Mas ▼	Ajusta el número de impresiones y otras opciones disponibles para la fotografía visualizada actualmente, y si desea o no imprimirla. Para el funcionamiento, consulte "Ajuste de los datos de impresión" en la siguiente sección.

Ajuste de los datos de impresión

Seleccione imprimir o no los datos de impresión, como por ejemplo, la fecha y hora o el nombre de archivo en la fotografía. Si el modo de impresión está ajustado a [Impr. todo], seleccione [Opciones].

	Ajusta el número de impresiones.
Fecha	Imprime la fecha y hora grabadas en la fotografía.
Nom. Arch.	Imprime el nombre de archivo grabado en la fotografía.
	Recorta la imagen para la impresión. Use el dial de control para seleccionar el tamaño de recorte y ▲ ▼ <D> para posicionar el recorte.

4 Una vez que haya ajustado los datos de impresión y las fotografías a imprimir, seleccione [Imprimir] y, a continuación, pulse el botón

- Para detener y cancelar la impresión, pulse el botón . Para reanudar la impresión, seleccione [Continuar].

■ Cancelación de la impresión

Para cancelar la impresión, seleccione [Cancelar] y pulse el botón **OK**. Tenga presente que todos los cambios de la orden de impresión se perderán; para cancelar y regresar al paso anterior, donde podrá cambiar la presente orden de impresión, pulse **MENU**.

Impresión fácil

Utilice la cámara para visualizar la imagen que desea imprimir antes de conectar la impresora con el cable USB.

1 Pulse **▷**.

- La pantalla de selección de fotografías aparece cuando se ha terminado la impresión. Para imprimir otra fotografía, use **◀▷** para seleccionar la imagen y pulse el botón **OK**.

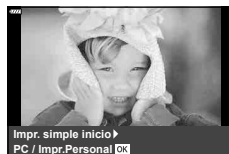

- Para salir de este modo, desenchufe el cable USB de la cámara mientras se visualiza la pantalla de selección de fotografías.

Orden de impresión (DPOF)

Puede guardar "órdenes de impresión" digitales en la tarjeta de memoria, especificando las fotografías que deben imprimirse y la cantidad de copias de cada una. Más adelante, en una tienda especializada que ofrezca DPOF pueden imprimirle las fotografías, o puede imprimirlas usted mismo conectando la cámara directamente a una impresora DPOF. Se requiere una tarjeta de memoria para poder crear una orden de impresión.

Crear una orden de impresión

- 1 Pulse el botón **OK** durante la reproducción y seleccione [**D**] (Orden de impresión).
- 2 Seleccione [**D**] o [**D**ALL] y pulse el botón **OK**.

Fotografía individual

Pulse **<D>** para seleccionar la imagen que desea definir como reserva de impresión y, a continuación, pulse **Δ ∇** para establecer el número de impresiones.

- Para ajustar la reserva de impresión para varias fotografías, repita esta misma operación. Pulse el botón **OK** cuando haya seleccionado todas las fotografías deseadas.

Todas las fotografías

Seleccione [**D**ALL] y pulse el botón **OK**.

- 3 Seleccione el formato de fecha y hora, y pulse el botón **OK**.

Sin F/H	Las fotografías se imprimen sin fecha y sin hora.
Fecha	Todas las fotografías seleccionadas se imprimen con la fecha de la toma.
Hora	Todas las fotografías seleccionadas se imprimen con la hora de la toma.

- El ajuste no puede cambiarse durante la impresión de imágenes.





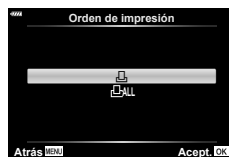





- 4 Seleccione [Definir] y pulse el botón **OK**.

- No puede usar la cámara para modificar órdenes de impresión creadas en otros dispositivos. Si crea una nueva orden de impresión se elimina cualquier orden de impresión creada con otro dispositivo.
- Las órdenes de impresión no pueden incluir imágenes RAW ni vídeos.



Eliminación de todas las fotografías o de las seleccionadas de la orden de impresión

Puede reajustar todos los datos de la reserva de impresión o sólo los datos de las fotografías seleccionadas.

- 1 Pulse el botón  durante la reproducción y seleccione [] (Orden de impresión)].
- 2 Seleccione [] y pulse el botón .
 - Para quitar todas las fotografías de la orden de impresión, seleccione [Cancelar] y pulse el botón . Para salir sin eliminar todas las fotografías, seleccione [Mantener] y pulse el botón .
- 3 Pulse  para seleccionar imágenes que desee eliminar de la orden de impresión.
 - Utilice  para ajustar el número de impresiones en 0. Pulse el botón  una vez que haya eliminado todas las fotografías deseadas de la orden de impresión.
- 4 Seleccione el formato de fecha y hora, y pulse el botón .
 - Este ajuste será aplicado en todas las imágenes que poseen datos de reserva de impresión.
- 5 Seleccione [Definir] y pulse el botón .

7 Precauciones

Batería y cargador

- La cámara utiliza una batería individual de ión-litio Olympus. Nunca utilice una batería que no sea OLYMPUS.
- El consumo de alimentación de la cámara varía considerablemente dependiendo del uso y otras condiciones.
- Como las operaciones siguientes requieren un consumo considerable de alimentación, incluso sin hacer fotografías, la batería se agotará rápidamente.
 - Utilizar el enfoque automático repetidamente pulsando el botón disparador hasta la mitad del recorrido en el modo de fotografiado.
 - Visualizar imágenes en el monitor durante períodos prolongados.
 - La conexión a un ordenador o a una impresora.
 - Dejar LAN inalámbrica/**Bluetooth**® habilitados.
- Cuando utilice una batería agotada, es posible que la cámara se apague sin mostrar ninguna señal de advertencia que indique que la batería está baja.
- En el momento de la compra, la batería no se facilita totalmente cargada. Cargue la batería utilizando el cargador designado antes de su utilización.
- El tiempo de carga normal de la batería recargable suministrada es de 3 horas y 30 minutos (aproximadamente).
- No intente utilizar cargadores que no estén diseñados específicamente para utilizarse con la batería suministrada, ni usar baterías que no estén diseñadas específicamente para utilizarse con el cargador suministrado.
- Si la batería se sustituye por un tipo de batería no apropiado, podría producirse una explosión.
- Deseche las baterías usadas conforme a las instrucciones "PRECAUCIÓN" (P. 174) del manual de instrucciones.

Uso del cargador en el extranjero

- El cargador puede utilizarse en la mayoría de tomas de corriente domésticas dentro del rango de 100 V a 240 V CA (50/60 Hz) en todo el mundo. Sin embargo, dependiendo del país o de la zona en la que se encuentre, la toma de corriente de CA de pared puede tener una forma distinta y el cargador puede requerir un adaptador de enchufe que se adecue a la toma de corriente.
- No utilice adaptadores de viaje comercialmente disponibles para cargar la cámara, ya que puede deteriorar su funcionamiento.

Tarjetas válidas

En este manual, todos los dispositivos de almacenamiento se describen como "tarjetas". Pueden utilizarse con esta cámara los siguientes tipos de tarjetas de memoria SD (disponible en comercios): SD, SDHC, SDXC, y Eye-Fi. Para obtener la información más reciente, visite la página web de Olympus.



Pestaña de protección de escritura de tarjeta SD

El cuerpo de la tarjeta SD tiene una pestaña de protección de escritura. Ajustar el interruptor en la posición "LOCK" impide que los datos sean escritos en la tarjeta. Vuelva a colocar el selector en la posición de desbloqueo para permitir la escritura.

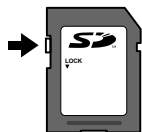

- Con esta cámara debe formatear las tarjetas antes de utilizarlas por primera vez o tras utilizarlas con otras cámaras u ordenadores. "Formateo de la tarjeta (Config. Tarj.)" (P. 120)
- Los datos en la tarjeta no se borrarán completamente, ni siquiera luego de formatear la tarjeta o de borrar los datos. Al desecharla, destruya la tarjeta para prevenir la fuga de información personal.
- Utilice la tarjeta Eye-Fi en conformidad con las leyes y normativas correspondientes del país donde se utilice la cámara. Extraiga la tarjeta Eye-Fi de la cámara o desactive las funciones de la tarjeta en aviones y otros lugares en los que su uso esté prohibido. [Eye-Fi] (P. 126)
- La tarjeta Eye-Fi puede calentarse durante su uso.
- Al usar una tarjeta Eye-Fi, la batería puede durar menos.
- Al usar una tarjeta Eye-Fi, la cámara puede funcionar más despacio.
- El uso de una tarjeta Eye-Fi puede interferir con la grabación de vídeos. Apague la función de tarjeta en tal caso.

Modo de grabación y tamaño de archivo/número de fotografías almacenables

El tamaño de archivo de la tabla es aproximado, para archivos con una proporción de 4:3.

Modo de grabación	Tamaño de imagen (Número píxeles)	Compresión	Formato de archivo	Tamaño del archivo (MB)	Número de imágenes fijas almacenables*
RAW	4608×3456	Compresión sin pérdida	ORF	Aprox. 17,4	426
L SF		1/2,7		Aprox. 10,4	663
L F		1/4		Aprox. 7,1	972
L N		1/8		Aprox. 3,7	1891
L B		1/12		Aprox. 2,5	2741
M SF	3200×2400	1/2,7	JPEG	Aprox. 5,1	1348
M F		1/4		Aprox. 3,6	1951
M N		1/8		Aprox. 1,9	3696
M B		1/12		Aprox. 1,4	5191
S SF		1/2,7		Aprox. 1,0	6777
S F	1280×960	1/4		Aprox. 0,8	9036
S N		1/8		Aprox. 0,5	14352
S B		1/12		Aprox. 0,4	17428

* Basado en una tarjeta SD de 8 GB.

- El número de fotografías que se podrán almacenar puede cambiar de acuerdo con el sujeto fotografiado u otros factores como, por ejemplo, si se han hecho reservas de impresión o no. En determinadas circunstancias, el número de fotografías que aparecen en el monitor no cambiará incluso si realiza imágenes o borra imágenes almacenadas.
- El tamaño real del archivo varía según el objeto captado.
- El número máximo de fotografías almacenables que se indica en el monitor es 9999.
- Para averiguar el tiempo de grabación disponible para vídeos, consulte la página web de Olympus.

Objetivos intercambiables

Elija un objetivo según la escena y su propósito creativo. Utilice objetivos diseñados exclusivamente para el sistema Micro Four Thirds y que contengan la etiqueta M.ZUIKO DIGITAL o el símbolo mostrado a la derecha.



Con un adaptador, también puede utilizar objetivos del sistema Four Thirds y OM. Se requiere el adaptador opcional.

- Cuando coloque o cuando retire la tapa de la cámara y el objetivo, deje la montura del objetivo en la cámara, pero posicionada hacia abajo. Esto evitará que polvo o cualquier otro objeto extraño se introduzca en la cámara.
- No retire la tapa de la cámara ni coloque el objetivo en lugares donde haya polvo.
- No dirija el objetivo acoplado a la cámara hacia el sol. Esto puede deteriorar el funcionamiento de la cámara o, incluso, quemar ésta debido al efecto de aumento de la luz del sol enfocando a través del objetivo.
- Tenga cuidado de no perder la tapa del cuerpo de la cámara y la tapa trasera.
- Coloque la tapa del cuerpo en la cámara para evitar la entrada de polvo en el interior de la unidad, cuando no haya ningún objetivo acoplado.

■ Combinaciones de objetivos y cámara

Objetivos	Cámara	Fijación	AF	Medición
Objetivo del sistema Micro Four Thirds	Cámara del sistema Micro Four Thirds	Sí	Sí	Sí
Objetivo del sistema Four Thirds		Fijación posible con adaptador de montaje	Sí*1	Sí
Objetivos del Sistema OM			No	Sí*2
Objetivo del sistema Micro Four Thirds	Cámara del sistema Four Thirds	No	No	No

*1 El AF no funciona durante la grabación de vídeo.

*2 No es posible una medición precisa.

Unidades de flash externas designadas para el uso con esta cámara

Con esta cámara, puede usar una de las unidades de flash externas compradas por separado para obtener un flash que se adapte a sus necesidades. Los flashes externos se comunican con la cámara, lo cual le permite utilizar los modos de flash de esta cámara con los diferentes modos de control de flash disponibles, tales como TTL-AUTO y Super FP. En la cámara se puede montar una unidad externa de flash especificada para el uso con esta cámara acoplándola en la zapata de contacto de la cámara. El flash también se puede acoplar en el soporte del flash en la cámara por medio del cable de soporte (opcional). Consulte también el manual del flash externo. El límite superior de la velocidad de obturación cuando se utiliza un flash es de 1/200 seg.

Funciones disponibles en las unidades de flash externas

Flash opcional	Modo de control del flash	GN (número de guía) (ISO100)
FL-900R	TTL-AUTO, AUTO, MANUAL, FP TTL AUTO, FP MANUAL, MULTI, RC, SL AUTO, SL MANUAL	GN58 (200 mm*)
FL-600R	TTL-AUTO, AUTO, MANUAL, FP TTL AUTO, FP MANUAL	GN36 (85 mm*) GN20 (24 mm*)
FL-300R	TTL-AUTO, MANUAL	GN20 (28 mm*)
FL-14	TTL-AUTO, AUTO, MANUAL	GN14 (28 mm*)
STF-8	TTL-AUTO, MANUAL	GN8.5

*1 Distancia focal del objetivo que puede utilizarse (calculada en base a una videocámara de 35 mm).

Toma de fotografías con flash controlado por mando a distancia inalámbrico

Las unidades de flash externas diseñadas para utilizarse con esta cámara y que cuenten con un modo de control remoto podrán emplearse para fotografías mediante flash inalámbrico. La cámara puede controlar por separado cada uno de los tres grupos de unidades de flash remotas, y el flash interno. Consulte el manual de instrucciones de las unidades de flash externas para más detalles.

- 1** Ajuste las unidades remotas de flash al modo RC y colóquelas como desee.
 - Encienda las unidades de flash externas, pulse el botón **MODE** y seleccione el modo RC.
 - Seleccione un canal y un grupo para cada unidad de flash externa.
- 2** Seleccione [Enc.] para [🔌 Modo RC] en **☰** Menú de disparo 2 (P. 110).
 - Pulse el botón **⊗** para salir a la pantalla del modo RC. Pulse el botón **INFO** para alternar entre los controles súper LV o los controles live y la pantalla del modo RC.
 - Seleccione un modo de flash (tenga en cuenta que la reducción de ojos rojos no está disponible en el modo RC).

3 Configure los ajustes para cada grupo en la pantalla del modo RC.

Grupo

- Seleccione el modo de control de flash y ajuste la intensidad del flash de forma independiente para cada grupo. Para MANUAL, seleccione la intensidad del flash.

Permite definir los ajustes del flash de la cámara.



Flash normal/Flash Super FP

- Alterna entre el flash normal y el flash Super FP.

Nivel de luz de comunicación

- Ajuste el nivel de luz de comunicación en [HI], [MID] o [LO].

Canal

- Ajuste el canal de comunicación en el mismo canal utilizado en el flash.

4 Pulse el botón de apertura del flash para elevar el flash.

- Después de confirmar que el flash está cargado, haga un disparo de prueba.

■ Alcance del control inalámbrico del flash

Posicione las unidades de flash inalámbricas de forma que sus sensores apunten a la cámara. La siguiente ilustración muestra las distancias aproximadas a las que puede posicionar las unidades de flash. El alcance real depende de las condiciones del lugar.

- Recomendamos que utilice un solo grupo de como máximo tres unidades remotas de flash.
- No pueden usarse unidades de flash remoto para las segundas exposiciones de sincronización lenta de cortinilla superiores a 4 segundos.
- Si el sujeto está demasiado cerca de la cámara, los flashes de control emitidos por el flash de la cámara pueden afectar a la exposición (este efecto puede reducirse disminuyendo la salida del flash de la cámara, por ejemplo mediante el uso de un difusor).
- El límite superior de la temporización de sincronización del flash es de 1/160 seg. cuando el flash se utiliza en modo RC.

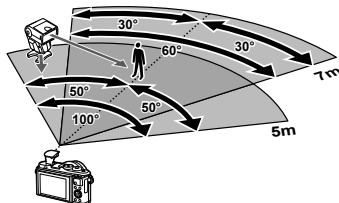

Otras unidades de flash externas

Al utilizar una unidad de flash de terceros proveedores en la zapata de contacto de la cámara, tenga en cuenta lo siguiente:

- El uso de unidades de flash obsoletas que apliquen corrientes de más de 24 V al contacto X, dañará la cámara.
- Conectar unidades de flash con contactos de señal que no cumplen con los requisitos de Olympus podría dañar la cámara.
- Ajuste el modo de toma en **M**, ajuste la velocidad del obturador en un valor no superior al de la velocidad sincrónica del flash, y ajuste la sensibilidad ISO en un valor distinto a [AUTO].
- El control de flash sólo puede utilizarse cuando se ajusta manualmente el flash conforme a los valores de sensibilidad ISO y apertura seleccionados en la cámara. La luminosidad del flash se puede ajustar ya sea mediante la sensibilidad ISO o mediante la apertura.
- Utilice un flash con un ángulo de iluminación apropiado para el objetivo. El ángulo de iluminación se suele expresar en distancias focales equivalentes al formato de 35 mm.

Cuadro del sistema

Alimentación



BLS-50
Batería de ión-litio



BCS-5
Cargador de batería de ión-litio

Cable de conexión

Cable USB /
Cable HDMI

Funda / Correa

Correa de hombro /
Funda de la cámara /
Estuche para cuerpo

Tarjeta de memoria³

SD/SDHC/
SDXC/Eye-Fi

E-PL9

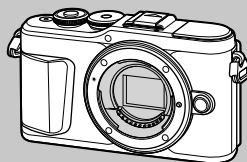

Software

OLYMPUS Viewer 3
Software de gestión de foto digital

OLYMPUS Image Share (OI.Share)
Olympus Image Palette (OI.Palette)
OLYMPUS Image Track (OI.Track)
Aplicación del smartphone

 : Productos compatibles con la E-PL9

 : Productos comercialmente disponibles

Para obtener la información más reciente, visite la página Web Olympus.

*1 No todos los objetivos se pueden usar con el adaptador. Para conocer más detalles, consulte el sitio oficial web de Olympus. También, por favor note que la fabricación de los Objetivos del Sistema OM se ha descontinuado.

*2 Si desea información sobre objetivos compatibles, consulte el sitio oficial web de Olympus.

*3 Utilice la tarjeta Eye-Fi en conformidad con las leyes y normativas correspondientes del país donde se utilice la cámara.

Flash

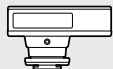

FL-14
Flash Electrónico



FL-900R
Flash Electrónico



FL-300R
Flash Electrónico



FL-600R
Flash Electrónico

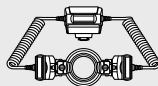

STF-8
Flash Macro

Objetivos

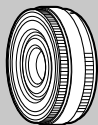

M.ZUIKO DIGITAL ED 8mm f1.8 Fisheye PRO
M.ZUIKO DIGITAL ED 12mm f2.0
M.ZUIKO DIGITAL 17mm f1.8
M.ZUIKO DIGITAL 17mm f2.8
M.ZUIKO DIGITAL 25mm f1.8
M.ZUIKO DIGITAL 45mm f1.8
M.ZUIKO DIGITAL ED 17mm f1.2 PRO
M.ZUIKO DIGITAL ED 25mm f1.2 PRO
M.ZUIKO DIGITAL ED 45mm f1.2 PRO
M.ZUIKO DIGITAL ED 30mm f3.5 Macro
M.ZUIKO DIGITAL ED 60mm f2.8 Macro
M.ZUIKO DIGITAL ED 75mm f1.8
M.ZUIKO DIGITAL ED 7-14mm f2.8 PRO
M.ZUIKO DIGITAL ED 9-18mm f4.0-5.6
M.ZUIKO DIGITAL ED 12-40mm f2.8 PRO
M.ZUIKO DIGITAL ED 12-50mm f3.5-6.3 EZ
M.ZUIKO DIGITAL ED 12-100mm f4.0 IS PRO
M.ZUIKO DIGITAL ED 14-42mm f3.5-5.6 EZ
M.ZUIKO DIGITAL 14-42mm f3.5-5.6 II R
M.ZUIKO DIGITAL ED 14-150mm f4.0-5.6 II
M.ZUIKO DIGITAL ED 40-150mm f4.0-5.6 R
M.ZUIKO DIGITAL ED 40-150mm f2.8 PRO
M.ZUIKO DIGITAL ED 75-300mm f4.8-6.7 II
M.ZUIKO DIGITAL ED 300mm f4.0 IS PRO



MMF-2/MMF-3¹
Adaptador Four Thirds



MF-2¹
Adaptadores de OM 2



BCL-1580/BCL-0980
Protector óptico para el cuerpo de la cámara



Objetivos del sistema Four Thirds

Objetivos del Sistema OM

Objetivo convertidor^{1,2}

FCON-P01
Ojo de pez

WCON-P01
Gran angular

MCON-P01
Macro

MCON-P02
Macro

MC-14
Teleconverter

Limpieza y almacenamiento de la cámara

Limpieza de la cámara

Apague la cámara y retire la batería antes de limpiar la cámara.

- No utilice disolventes fuertes como benceno o alcohol, ni paños tratados químicamente.

Superficie externa:

- Limpie ligeramente con un paño suave. Si la cámara está muy sucia, humedezca el paño en agua jabonosa suave y escúrralo bien. Limpie la cámara con el paño húmedo y luego séquela con un paño seco. Si se ha usado la cámara en la playa, utilice un paño humedecido con agua limpia y escúrralo bien.

Monitor:

- Limpie ligeramente con un paño suave.

Objetivo:

- Quite el polvo del objetivo con un soplador mecánico disponible comercialmente. Para los objetivos, limpie suavemente con un papel de limpieza de objetivos.

Almacenamiento

- Cuando no utilice la cámara durante un período de tiempo prolongado, retire la batería y la tarjeta. Guarde la cámara en un lugar fresco, seco y bien ventilado.
- Inserte la batería periódicamente y revise las funciones de la cámara.
- Elimine el polvo y cualquier otro objeto extraño de las tapas del cuerpo y la parte trasera antes de encajarlas.
- Coloque la tapa del cuerpo en la cámara para evitar la entrada de polvo en el interior de la unidad, cuando no haya ningún objetivo acoplado. Asegúrese de volver a colocar las tapas de los objetivos frontal y trasero antes de guardar los objetivos.
- Limpie la cámara tras su uso.
- No almacene la cámara con repelente para insectos.
- Evite guardar la cámara en lugares donde se empleen productos químicos, para proteger la cámara contra corrosiones.
- Puede formarse moho si se deja el objetivo sucio.
- Verifique cada parte de la cámara antes de usarla en el caso de no haberla utilizado durante un largo tiempo. Antes de tomar fotografías importantes, asegúrese de realizar una toma de prueba y confirme que la cámara funcione perfectamente.

Limpieza y revisión del elemento de captación de imagen

Esta cámara incorpora una función de reducción de polvo para impedir la entrada de polvo en el dispositivo de captación de imagen, y retirar mediante vibraciones ultrasónicas el polvo o suciedad de la superficie de este dispositivo. La función de reducción de polvo funciona cuando se enciende la cámara.

La función de reducción de polvo funciona al mismo tiempo que el mapeo de píxeles, que comprueba el dispositivo de captación de imagen y los circuitos de procesamiento de imágenes. Dado que la función de reducción de polvo se activa cada vez que se enciende la alimentación de la cámara, la cámara debe mantenerse derecha para que la función de reducción de polvo sea efectiva.

Mapeo de píxeles - Verificación de las funciones de procesamiento de imágenes

La función de mapeo de píxeles permite que la cámara verifique y ajuste el elemento de captación de imagen y las funciones de procesamiento de imágenes. Antes de utilizar la función de mapeo de píxeles para asegurarse de que está funcionando correctamente, espere un mínimo de 1 minuto inmediatamente después de realizar el disparo o la reproducción.

- 1 En el Menú personalizado **H**, seleccione [Mapeo Píx.] (P. 126).
- 2 Pulse **▷** y luego pulse el botón **ⓄK**.
 - Aparece la barra [Procs.] cuando el mapeo de píxeles está en progreso. Cuando termine el mapeo de píxeles, se restaurará el menú.
- Si se apaga la cámara accidentalmente durante el mapeo de píxeles, empiece nuevamente desde el Paso 1.

Consejos e información sobre la captura de fotografías

La cámara no se enciende, aunque la batería está cargada

La batería no está totalmente cargada

- Cargue la batería con el cargador.

La batería no funciona temporalmente debido al frío

- El rendimiento de la batería disminuye con temperaturas bajas. Retire la batería y caliéntela guardándola en su bolsillo durante unos minutos.

Se visualiza una solicitud de selección de idioma

El diálogo indicado en la ilustración será visualizado en las siguientes circunstancias:

- Al encender la cámara por primera vez
- Al finalizar la configuración inicial sin seleccionar un idioma

Seleccione un idioma según lo descrito en “Configuración inicial” (P. 21).

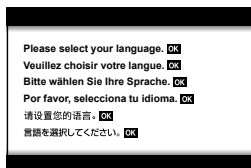

No hace fotografías mientras el botón disparador está pulsado

La cámara se ha apagado automáticamente

- La cámara entra automáticamente en el modo de reposo para reducir el consumo de energía si no se realiza ninguna operación durante un periodo definido de tiempo.
 [Modo reposo] (P. 126)

Pulse el botón disparador hasta la mitad para salir del modo de reposo.

La cámara se apagará automáticamente si se deja en modo de reposo durante 5 minutos.

El flash está cargando

- En el monitor parpadeará la marca  cuando la carga está en progreso. Espere que deje de parpadear, después pulse el botón disparador.

Incapaz de enfocar

- La cámara no puede enfocar en objetos que estén demasiado cerca de la cámara o que no estén adecuados para enfoque automático (la marca de confirmación de AF parpadeará en el monitor). Aumente la distancia al objeto o enfoque en un objeto de contraste elevado a la misma distancia de la cámara que el objeto principal, componga la fotografía, y realice la toma.

Casos de enfoque difícil

En las siguientes situaciones, puede que sea complicado enfocar utilizando el modo automático.

La marca de confirmación AF está parpadearando. Estos objetos no están enfocados.



Objetos con poco contraste



Exceso de luz muy brillante en el centro del cuadro

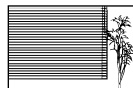

Objetos sin líneas verticales

La marca de confirmación AF se ilumina, pero el objeto no está enfocado.



Objetos a diferentes distancias

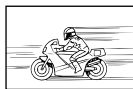

Objetos de movimiento rápido



El objeto no está posicionado dentro del área AF

El ajuste de reducción de ruido se activa

- Cuando se fotografía escenas nocturnas, las velocidades de obturación son más lentas y tienden a aparecer ruidos en las imágenes. La cámara activa el proceso de reducción de ruido después de hacer tomas a velocidades de obturación lentas. Durante dicho proceso no es posible hacer tomas. Puede ajustar [Reduc. Ruido] en [Apag.].
 [Reduc. Ruido] (P. 123)

Se ha reducido el número de áreas de AF

El tamaño y número de las áreas de AF cambia con las proporciones de la imagen (P. 81), el modo área de AF (P. 69), y la opción seleccionada para [Teleconvertidor digital] (P. 111).

La fecha y la hora no se han ajustado

La cámara se utiliza con los ajustes de fábrica

- La fecha y la hora no se han ajustado en el momento de la compra. Asegúrese de ajustar la fecha y la hora antes de utilizar la cámara.  "Configuración inicial" (P. 21)

La batería ha sido retirada de la cámara

- Los ajustes de fecha y hora volverán a los ajustes predeterminados de fábrica si la cámara se deja sin la batería durante aproximadamente 1 día. Los ajustes se cancelarán antes aún si la batería se instaló en la cámara sólo durante un breve período de tiempo antes de retirarla. Antes de tomar fotografías importantes, asegúrese de que los ajustes de fecha y hora sean correctos.

Las funciones ajustadas son restauradas según los valores predeterminados en fábrica

Al girar el dial de modo o desactivar la alimentación en un modo de disparo distinto de **P**, **A**, **S**, **M** o , cualquier ajuste alterado será restablecido a los valores predeterminados.

La imagen captada aparece toda blanca

Esta situación puede presentarse cuando la fotografía se hace a contraluz o casi a contraluz. Esto se debe a un fenómeno conocido como reflejo o imagen fantasma. En lo posible, cree una composición en la que la fuente de luz fuerte no se capte en la imagen. Puede haber reflejos, incluso cuando no haya una fuente de luz en la imagen. Utilice un parasol para proteger el objetivo de la fuente de luz. Si el parasol no es efectivo, utilice la mano para proteger el objetivo de la luz.  “Objetivos intercambiables” (P. 150)

Aparecen puntos brillantes en el objeto de la fotografía

Esto puede ser resultado de la presencia de píxeles bloqueados en el dispositivo de captación de imagen. Ejecute [Mapeo Pix.].

Si el problema todavía persiste, repita la operación de mapeo de píxeles unas cuantas veces.

 “Mapeo de píxeles - Verificación de las funciones de procesamiento de imágenes” (P. 157)

El sujeto aparece distorsionado

Las siguientes funciones utilizan un obturador electrónico:

grabación de vídeo (P. 57)/panorama del modo **SCN** (P. 35), opciones “silencioso” (P. 35) y “disparo de enfoque múltiple” (P. 36)/el **AP** modo “silencioso” (P. 42), opciones de panorama (P. 43) y “horquillado de enfoque” (P. 46)

Esto puede causar distorsión si el sujeto se mueve rápidamente o la cámara se mueve bruscamente. Evite mover la cámara abruptamente durante la grabación o utilizar la toma de fotografías secuenciales estándar.

Aparecen líneas en las fotografías



Las siguientes funciones utilizan un obturador electrónico, lo cual podría resultar en la aparición de líneas a causa del parpadeo y otros fenómenos asociados con la iluminación fluorescente y LED, un efecto luminoso que a veces puede ser reducido eligiendo velocidades de obturación más lentas:

grabación de vídeo (P. 57)/panorama del modo **SCN** (P. 35), opciones “silencioso” (P. 35) y “disparo de enfoque múltiple” (P. 36)/el **AP** modo “silencioso” (P. 42), opciones de panorama (P. 43) y “horquillado de enfoque” (P. 46)

La cámara se ha quedado atascada en el modo de enfoque manual (MF)

Algunos objetivos están equipados con un acoplamiento de enfoque manual que activa el enfoque manual al deslizar el anillo de enfoque hacia atrás. Compruebe el objetivo. Puede encontrar más información en el manual del objetivo.

Cambio de encuadres o adición de encuadres a la pantalla de reproducción de índices

Use la opción [Ajustes de /Info] > [Ajustes de ] del menú personalizado  para cambiar los encuadres o añadir encuadres a la pantalla de reproducción de índices (P. 129).

Ocultar guías de menús

Pulse el botón **INFO** para ocultar o mostrar las guías en pantalla de la pantalla del menú (P. 109).

Visualización de las funciones asignadas a los diales y botones











Use las opciones del menú personalizado  para ver las funciones asignadas a los controles de la cámara.



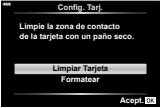





[Función Botón] (P. 121)/[  Función] (P. 121)/[Función Dial] (P. 121)

Los vídeos no se reproducen correctamente al verlos en una televisión

La velocidad de grabación de imágenes del vídeo podría no coincidir con el estándar de vídeo usado en la televisión. Visualice el vídeo en un ordenador. Antes de grabar vídeos para su visualización en una televisión, seleccione una velocidad de grabación de imágenes que coincida con el estándar de vídeo usado en el dispositivo.  [Velocidad de vídeo] (P. 114)

Códigos de error

Indicación en el monitor	Causas posibles	Acciones correctivas
 Sin Tarjeta	La tarjeta no está insertada o no puede ser reconocida.	Inserte la tarjeta u una tarjeta distinta.
 Err. Tarj.	Hay un problema en la tarjeta.	Inserte nuevamente la tarjeta. Si el problema persiste, formáteela. Si no se puede formatear la tarjeta, no podrá utilizarla.
 Protec. escr.	No se puede escribir en la tarjeta.	El botón de protección de escritura de la tarjeta está puesto en "LOCK". Suelte el botón. (P. 148)
 Tarj.Llena	<ul style="list-style-type: none"> • La tarjeta está llena. No se puede hacer más fotografías o no se puede registrar más información; como por ejemplo, reservas de impresión. • No hay espacio en la tarjeta y la reserva de impresión o las imágenes nuevas no se pueden grabar. 	Reemplace la tarjeta o borre las fotografías no deseadas. Antes de borrarlas, transfiera las imágenes importantes a un PC.
	No se puede leer la tarjeta. La tarjeta puede no haber sido formateada.	<ul style="list-style-type: none"> • Seleccione [Limpiar Tarjeta], pulse el botón  y apague la cámara. Extraiga la tarjeta y limpie la superficie metálica con un paño suave y seco. • Seleccione [Formatear] ▶ [SI] y, a continuación, pulse el botón  para formatear la tarjeta. Al formatear la tarjeta se borran todos los datos incluidos en ella.
 Sin Imágenes	No hay fotografías en la tarjeta.	La tarjeta no contiene fotografías. Grabe fotografías y reproduzcalas.
 Error Imagen	La fotografía seleccionada no se puede visualizar para su reproducción debido a un problema con dicha fotografía. O la fotografía no se puede utilizar para su reproducción en esta cámara.	Utilice el software de procesamiento de imágenes para visualizar la fotografía en un PC. Si no se puede efectuar esta operación, el archivo de imagen está dañado.
 La imagen no se puede editar	Las fotografías tomadas con otra cámara no se pueden editar en esta cámara.	Utilice software de procesamiento de imágenes para editar la fotografía.

Indicación en el monitor	Causas posibles	Acciones correctivas
A/M/D	El reloj no está ajustado.	Ajuste el reloj (P. 22).
	La temperatura interna de la cámara se ha elevado debido al fotografiado secuencial.	Apague la cámara y espere a que descienda la temperatura interna.
 La temperatura interior de la cámara es alta. Espere a que se enfríe.		Espere un momento a que la cámara se apague automáticamente. Deje que la temperatura interna de la cámara baje antes de volver a utilizarla.
 Bater. Agotada	La batería está vacía.	Recargue la batería.
 Sin Conexión	La cámara no está conectada correctamente a un ordenador, impresora, pantalla HDMI, u otro dispositivo.	Vuelva a conectar la cámara.
 No Hay Papel	No hay papel en la impresora.	Cargue papel en la impresora.
 No Hay Tinta	Se ha agotado la tinta de la impresora.	Reemplace el cartucho de tinta de la impresora.
 Atascada	El papel se ha atascado.	Retire el papel atascado.
Camb. Ajustes	Se ha sacado el cartucho de papel de la impresora o se ha accionado la impresora mientras se estaban ejecutando ajustes en la cámara.	No accione la impresora mientras esté haciendo ajustes en la cámara.
 Error Impr.	Hay un problema con la impresora y/o la cámara.	Apague la cámara y la impresora. Verifique la impresora y solucione cualquier problema antes de volver a encender la alimentación.
 Impr. Imposib.	Las fotografías que fueron grabadas en otras cámaras, no pueden imprimirse con esta cámara.	Utilice un ordenador personal para imprimir.

Indicación en el monitor	Causas posibles	Acciones correctivas
Objetivo bloqueado. Por favor, extienda el objetivo.	El objetivo del objetivo retráctil permanece retraído.	Extienda el objetivo.
Compruebe el estado del objetivo.	Se ha producido una anomalía entre la cámara y el objetivo.	Apague la cámara, compruebe la conexión con el objetivo y vuelva a encender la cámara.
Esta función requiere un objetivo compatible. Por favor, acopla un objetivo compatible.	El objetivo no es compatible con el modo de disparo seleccionado.	Seleccione un objetivo que sea compatible o seleccione otro modo de disparo.

Predeterminados

*1: Se pueden restaurar los ajustes predeterminados seleccionando [Completo] para [Rest.].

*2: Se pueden restaurar los ajustes predeterminados seleccionando [Básico] para [Rest.].

Funciones de botón/Control Live/Control Super LV

Función	Por defecto	*1	*2	
ISO	AUTO	✓	✓	77
Fotografiado secuencial/ Disparador automático		✓	✓	73
Ajustes de áreas de AF		✓	✓	69
Fotografía con flash		✓	✓	71
Modo AF	S-AF	✓	✓	79
Modo AF	C-AF	✓	✓	114
Proporción	4:3	✓	✓	81
	L N	✓	✓	81
(Estándar)	1920×1080 Fine 60p	✓	✓	82
(4K)	3840×2160 30p	—	—	83
(Vídeos)	1920×1080 Normal 60p 4s	✓	✓	84
(Alta velocidad)	1280×720 HighSpeed 120fps	—	—	84
Modo de vídeo (exposición)	P	✓	—	85

Menú de disparo

Pestaña	Función	Por defecto	*1	*2	
	Rest.	Básico	—	—	110
	Modo Fotografía	Natural	✓	✓	76, 111
	Teleconvertidor digital	Apag.	✓	✓	111
	Medición		✓	✓	89
	Estabil. Imag.	S-IS On	✓	✓	87
	Iluminador AF	Enc.	✓	✓	111
	Veloc. zoom electr.	Normal	✓	—	112
		±0.0	✓	✓	86
	Disparo interv./ Interv.	Apag.	✓	✓	112
	Modo RC	Apag.	✓	✓	113

Menú Vídeo

Pestaña	Función	Por defecto	*1	*2	
	Vídeo	Enc.	✓	✓	114
	Nivel de grabación	±0	✓	—	114
	Modo AF	C-AF	✓	✓	114
	Estabil. Imag.	M-IS 1	✓	✓	87
	Veloc. zoom electr.	Normal	✓	—	114
	Velocidad de vídeo	30p	✓	—	82, 114
	Tasa de bits de vídeo	Fine	✓	—	82, 114

▶ Menú reproducción

Pestaña	Función		Por defecto	*1	*2	👉	
▶	📄	Inicio	—	—	—	102	
		BGM	Happy Days	✓	✓		
		Desplazam.	Todo	✓	✓		
		Intervalo Diapo	3 seg	✓	—		
		Intervalo Vídeo	Corto	✓	—		
	📁			Enc.	✓	✓	115
	Edición	Sel. Imagen	Edición RAW	—			115
			Edición JPEG	—			116
			Edic. vídeo	—			117, 118
			🎤	—	—	—	105, 116
			Combinar Imagen	—			117
	Orden de impresión		—	—	—	145	
	Reset Segur		—	—	—	118	
	Reiniciar orden de compartir		—	—	—	104	
Conexión del dispositivo		—	—	—	133		

8

⚙ Menú personalizado

Pestaña	Función		Por defecto	*1	*2	👉	
⚙	AF/MF						
	A	AEL/AFL	S-AF	mode1			121, 127
			C-AF	mode2	✓	✓	
		MF	mode1				
		⊙Prior. rostro		👤	✓	—	70, 121
	Asist MF	Ampliar	Apag.		✓	—	121,
		Peaking	Apag.		✓	—	127
	Restablecer objetivo		Enc.		✓	✓	121
	Botón/Dial						
	B	Función Botón	Fn Función	Q ²	✓	—	95, 121
			⊙ Función	⊙ REC	✓	—	
		▶ ⊙ Función		🔗	✓	—	121
Función Dial	P		📷	✓	—	121	
	A		Apertura				
	S		Obturador				
	M		Obturador				

Pestaña	Función		Por defecto	*1	*2		
	Disp/●/)/PC						
	G1	Ajustes de control		LV-C	✓	—	75, 122
			P/A/S/M	LV-C	✓	—	
			ART	LV-C	✓	—	
			SCN/	LV-C	✓	—	
	Ajustes de /Info		Info	Solo Imagen, Conjunto	✓	✓	122, 128
		LV-Info	Personal1 () , Personal2 (Indicador Nivel)	✓	—		
		Ajustes de	25, Mis vídeos, Calendario	✓	—		
	Extend. LV		Apag.	✓	✓	122	
	Reducción parpadeo		Auto	✓	—	122	
	Cuadrícula		Apag.	✓	—	122	
	Color peaking		Rojo	✓	—	122	
	G2			Enc.	✓	✓	122
		HDMI	Tam. Salida	1080p	✓	—	122,
			Control HDMI	Apag.	✓	—	130
		Modo USB		Auto	✓	✓	122
	Exp/ISO/BULB						
	D1	Cambio Exposición		±0	✓	—	123
ISO Act. Auto.		Límite superior	6400	✓	✓	123	
		Predeterminado	200	✓	✓		
Filtro Ruido			Estándar	✓	✓	123	
Reduc. Ruido.			Auto	✓	✓	53, 123	
D2	Temp. Bulb/Time		8min	✓	✓	54, 123	
	Bulb en directo		Apag.	✓	—	54, 123	
	Time en directo		0,5 seg	✓	—	54, 123	
	Ajustes de composición		1 seg	✓	—	55, 123	
Pers.							
E		X-Sync.	1/250	✓	✓	124, 131	
		Límite Lento	1/60	✓	✓	124, 131	
			Apag.	✓	✓	68, 86, 124	
		+Bal.Blanc.		✓	—	124	

Pestaña	Función	Por defecto	*1	*2			
	←/BB/Color						
		Establecimiento de ←	←-1 LF, ←-2 LN, ←-3 MN, ←-4 SN	✓	✓	124, 131	
		BB	Auto	✓	✓	78, 124	
		Auto Mant. color cálido	Enc.	✓	✓	124	
		Espac. Color	sRGB	✓	✓	93, 124	
	Grabar						
		Nom Fichero	Rest.	✓	—	125	
		Edit. Nom Archivo	—	✓	—	125	
		Copyright	Info. Copyright	Apag.	✓	—	125
			Nombre Del Artista	—	—	—	
	Nombre Copyright		—	—	—		
	Utilidad						
		Mapeo Píx.	—	—	—	126, 157	
		Ajuste de nivel	—	✓	—	126	
		Ajustes pantalla táctil	Enc.	✓	—	126	
Modo reposo		1 min	✓	✓	20, 126		
Eye-Fi		Enc.	✓	—	126		
Certificación		—	—	—	126		

γ Menú Ajustes

Pestaña	Función	Por defecto	*1	*2		
	Config. Tarj.	—	—	—	120	
		—	—	—	22	
		English	—	—	119, 120	
		±0, ±0, Natural	✓	—	119	
	Visual Imag.	0,5 seg	✓	—	119	
	Ajustes de Wi-Fi/Bluetooth	Disponibilidad	Enc.	✓	—	139
		Contraseña de conexión	—	—	—	138
		Apagar en espera	Seleccionar	✓	—	134
		Ajustes de restablecimiento	—	—	—	138
	Firmware	—	—	—	119	

Especificaciones

■ Cámara

Tipo de producto	
Tipo de producto	Cámara digital con objetivos intercambiables del sistema Micro Four Thirds
Objetivos	M.Zuiko Digital, Objetivo del sistema Micro Four Thirds
Montaje de objetivo	Montaje Micro Four Thirds
Distancia focal equivalente en una cámara de 35 mm	Aprox. dos veces la distancia focal del objetivo
Dispositivo de captación de imagen	
Tipo de producto	Sensor Live MOS 4/3"
Nº total de píxeles	Aprox. 17,20 millones de píxeles
Nº de píxeles efectivos	Aprox. 16,05 millones de píxeles
Tamaño de pantalla	17,3 mm (H) × 13,0 mm (V)
Proporción	1,33 (4:3)
Live View	
Sensor	Utiliza el sensor Live MOS
Ampliación	100%
Monitor	
Tipo de producto	Pantalla LCD de TFT abatible de 3,0 pulgadas en color, pantalla táctil
Nº total de píxeles	Aprox. 1,04 millones de puntos (relación de aspecto 3:2)
Obturador	
Tipo de producto	Obturador de cortinilla informatizado
Velocidad de obturación	1/4000 - 60 seg., fotografía bulb, fotografía time
Enfoque automático	
Tipo de producto	AF con procesador de imágenes de alta velocidad
Puntos de enfoque	121 puntos
Selección del punto de enfoque	Auto, Opcional
Control de exposición	
Sistema de medición	Sistema de medición TTL (medición en el dispositivo de imagen) Medición digital ESP/Medición de la media ponderada del centro/Medición de puntos
Rango medido	EV -2 - 20 (objetivo f/2.8, ISO100)
Modos de fotografiado	 AUTO/ P : Programa AE (se puede realizar cambio de programa)/ A : Prioridad Apertura AE/ S : Prior. Obturador AE/ M : Manual/  Video/ ART : Filtro artístico/ SCN : Escena/  LAP: Foto avanzada
Sensibilidad ISO	LOW, 200 - 25600 (pasos de 1/3 EV)
Compensación de exposición	±5,0 EV (pasos de 1/3 EV)
Balance de blancos	
Tipo de producto	Dispositivo de captación de imagen
Configuración de modo	Automático/WB preajustado (6 ajustes)/WB personalizado/WB de un toque (la cámara puede almacenar hasta un máximo de 4 de los ajustes).

Grabación	
Memoria	SD, SDHC, SDXC y Eye-Fi
Sistema de grabación	Grabación digital, JPEG (DCF2.0), datos RAW
Estándares aplicables	Exif 2.3, Digital Print Order Format (DPOF), PictBridge
Sonido con imágenes fijas	Formato Wave
Vídeo	MPEG-4 AVC/H.264
Audio	Estéreo, PCM a 48 kHz
Reproducción	
Modos de reproducción	Reproducción de una sola imagen/reproducción en primer plano/visualización del índice/visualización del calendario/Mis minivídeos
Accionamiento	
Modos de accionamiento	Fotografiado de una sola imagen, fotografiado secuencial, con disparador automático
Fotografiado secuencial	Hasta aproximadamente 8,6 fps (📷)
Disparador automático	Tiempo operativo: 12 s / 2 s / Personalizado
Función de ahorro de energía	Conmutar a modo de reposo: 1 minuto (Esta función puede personalizarse.) Apagado: 5 minutos
Flash	
Número Guía	5,4 (ISO100-m)/7,6 (ISO200-m)
Ángulo de disparo	Cubre el ángulo de visión de un objetivo de 14 mm (28 mm en formato de 35 mm)
Modo de control del flash	TTL-AUTO (modo de flash previo TTL)/MANUAL
Velocidad de sincronización	1/250 seg. o inferior
LAN inalámbrica	
Estándar compatible	IEEE 802.11b/g/n
Bluetooth®	
Estándar compatible	Versión de Bluetooth 4.0
Conector externo	
Conector micro-USB/microconector HDMI (tipo D)	
Alimentación	
Batería	Batería de ión-litio ×1
Medidas/Peso	
Medidas	117,1 mm (ancho) × 68,0 mm (alto) × 39,0 mm (largo) (excluyendo los salientes)
Peso	Aprox. 380 g (con la batería y la tarjeta de memoria)
Entorno operativo	
Temperatura	0°C - 40°C (funcionamiento)/ -20°C - 60°C (almacenamiento)
Humedad	30% - 90% (funcionamiento)/10% - 90% (almacenamiento)

Los términos HDMI y HDMI High-Definition Multimedia Interface, y el Logotipo HDMI son marcas comerciales o marcas registradas de HDMI Licensing Administrator, Inc. en los Estados Unidos y en otros países.

HDMI™
HIGH-DEFINITION MULTIMEDIA INTERFACE

■ Batería de ión-litio

Nº MODELO	BLS-50
Tipo de producto	Batería de ión-litio recargable
Tensión nominal	7,2 V CC
Capacidad nominal	1210 mAh
Nº de cargas y descargas	Aprox. 500 veces (depende de las condiciones de uso)
Temperatura ambiente	0°C - 40°C (carga)
Medidas	Aprox. 35,5 mm (ancho) × 12,8 mm (alto) × 55 mm (largo)
Peso	Aprox. 46 g

■ Cargador de batería de ión-litio

Nº MODELO	BCS-5
Entrada nominal	100 V - 240 V CA (50/60 Hz)
Salida nominal	8,35 V CC, 400 mA
Tiempo de carga	Aprox. 3 horas 30 minutos (temperatura ambiente)
Temperatura ambiente	0°C - 40°C (funcionamiento)/ -20°C - 60°C (almacenamiento)
Medidas	Aprox. 62 mm (ancho) × 38 mm (alto) × 83 mm (largo)
Peso (sin cable de alimentación)	Aprox. 70 g

- El cable de CA suministrado con este dispositivo sirve únicamente para este dispositivo y no debe utilizarse con otros dispositivos. No utilice cables de otros dispositivos con este dispositivo.

- ESPECIFICACIONES SUJETAS A CAMBIO SIN PREVIO AVISO NI OBLIGACIÓN A ELLO POR PARTE DEL FABRICANTE.
- Visite nuestro sitio web para obtener la última versión de las especificaciones.

PRECAUCIONES DE SEGURIDAD



PRECAUCIÓN

RIESGO DE DESCARGAS
ELÉCTRICAS
NO ABRIR



PRECAUCIÓN: PARA REDUCIR EL RIESGO DE DESCARGAS ELÉCTRICAS, NO RETIRE LA CUBIERTA (O PARTE TRASERA). EN EL INTERIOR NO HAY PIEZAS QUE EL USUARIO PUEDA REPARAR. REMITA LA REPARACIÓN A PERSONAL DE SERVICIO ESPECIALIZADO OLYMPUS.



El signo de admiración dentro de un triángulo equilátero tiene como finalidad alertar al usuario de la existencia de importantes instrucciones de operación y mantenimiento en la documentación suministrada con el producto.



ADVERTENCIA

Si el producto es utilizado sin observar la información proporcionada bajo este símbolo, podría causar serias lesiones o la muerte.



PRECAUCIÓN

Si el producto es utilizado sin observar la información proporcionada bajo este símbolo, podría resultar en lesiones.



AVISO

Si el producto es utilizado sin observar la información proporcionada bajo este símbolo, podría causar daños en el equipo.

¡ADVERTENCIA!

PARA EVITAR EL RIESGO DE INCENDIO O DESCARGAS ELÉCTRICAS, NUNCA DESMONTE NI EXPONGA ESTE PRODUCTO AL AGUA NI LO UTILICE EN UN ENTORNO MUY HÚMEDO.

Precauciones Generales

Lea todas las instrucciones — Antes de utilizar este producto, lea todas las instrucciones operativas. Guarde todos los manuales y la documentación para futuras consultas.

Fuentes de alimentación — Conecte este producto únicamente con la fuente de alimentación descrita en la etiqueta del producto.

Objetos extraños — Para evitar daños personales, nunca inserte objetos de metal en el producto.

Limpieza — Siempre desenchufe el producto de la toma de corriente antes de limpiarlo. Para la limpieza utilice sólo un paño húmedo. Nunca utilice limpiadores líquidos o aerosoles, ni solventes orgánicos de ningún tipo para limpiar este producto.

Calentadores — Nunca utilice ni guarde este producto cerca de fuentes de calor, tales como radiadores, rejillas de calefacción, estufas o cualquier tipo de equipo o aparato generador de calor, incluyendo amplificadores estéreo.

Accesorios — Por su seguridad y para evitar daños al producto, utilice únicamente los accesorios recomendados por Olympus.

Ubicación — Para evitarle daños al producto, monte el producto sobre un trípode, caballete o soporte estable.



ADVERTENCIA

- No utilice la cámara cerca de gases inflamables o explosivos.
- Descanse la vista periódicamente al usar el visor.
Hacer caso omiso de esta precaución puede provocar fatiga visual, náuseas o sensaciones similares al mareo. La duración y la frecuencia del descanso necesario varía con el individuo; use su propio criterio. Si se siente cansado o indispuesto, evite usar el visor y, en caso necesario, consulte a un médico.
- No utilice el flash ni el LED (incluido el iluminador AF) a corta distancia de las personas (bebés, niños pequeños, etc.).

- Deberá mantener, por lo menos, una distancia de 1 m alejada de la cara de los sujetos. El disparo demasiado cercano de los ojos del sujeto podrá causarle la pérdida de visión momentánea.
- **No mire al sol ni a luces fuertes a través de la cámara.**
- **Mantenga a los niños alejados de la cámara.**
 - Utilice y guarde siempre la cámara fuera del alcance de los niños, para prevenir las siguientes situaciones de peligro que podrían causarles serias lesiones:
 - Enredarse con la correa de la cámara, ocasionando asfixia.
 - Ingerir accidentalmente una pila, tarjetas, u otras piezas pequeñas.
 - Disparar el flash accidentalmente hacia sus propios ojos o hacia los ojos de otro niño.
 - Lesionarse accidentalmente con las piezas móviles de la cámara.
- **Si nota que el cargador emite humo, calor o un ruido u olor inusual, deje de utilizarlo inmediatamente y desenchúfelo de la toma de corriente, y a continuación póngase en contacto con un distribuidor o centro de servicio autorizado.**
- **Interrumpa inmediatamente el uso de la cámara si percibe algún olor, ruido o humo extraño alrededor de la misma.**
 - Nunca retire las pilas con las manos descubiertas, ya que podría causar un incendio o quemarle las manos.
- Nunca sujete ni utilice la cámara con las manos mojadas.
Si es este el caso, la cámara podría sobrecalentarse, explotar, arder, provocar descargas eléctricas o funcionar incorrectamente.
- **No deje la cámara en lugares donde pueda estar sujeta a temperaturas extremadamente altas.**
 - De lo contrario, las piezas podrían deteriorarse y, en algunas circunstancias, la cámara podría incendiarse. No utilice el cargador si está cubierto (por una sábana, por ejemplo). De lo contrario podría recalentarse y prenderse.
- **Manipule la cámara con cuidado para evitar quemaduras por baja temperatura.**
 - Ya que la cámara contiene partes metálicas, el recalentamiento puede resultar en una quemadura de baja temperatura. Preste atención a lo siguiente:
 - Cuando la utilice durante un largo período, la cámara se recalentará. Si mantiene a la cámara en este estado, podría causar una quemadura de baja temperatura.
- En lugares sujetos a temperaturas extremadamente bajas, la temperatura de la carcasa de la cámara puede ser más baja que la temperatura ambiente. Si es posible, póngase guantes cuando manipule la cámara en temperaturas bajas.
- Para proteger la tecnología de alta precisión contenida en este producto, nunca deje la cámara en los lugares listados abajo, durante su uso o almacenamiento:
 - Lugares donde la temperatura y/o humedad sea(n) alta(s) o sufra(n) cambios extremos. Luz solar directa, playas, vehículos cerrados, o cerca de fuentes de calor (estufas, radiadores, etc.) o humidificadores.
 - En ambientes arenosos o polvorientos.
 - Cerca de productos inflamables o explosivos.
 - En lugares húmedos, tales como cuartos de baño o bajo la lluvia.
 - En lugares propensos a fuertes vibraciones.
- La cámara utiliza una batería de ión-litio especificada por Olympus. Cargue la batería con el cargador especificado. No utilice otros cargadores.
- Nunca incinere ni caliente las baterías en hornos microondas, planchas o recipientes a presión, etc.
- Nunca deje la cámara encima o cerca de dispositivos electromagnéticos.
De lo contrario podría recalentarse, quemarse o explotar.
- No conecte los terminales con objetos metálicos.
- Tome las debidas precauciones a la hora de transportar o almacenar las baterías para prevenir que entren en contacto con objetos metálicos, tales como joyas, alfileres, broches, llaves, etc.
El cortocircuito resultante puede causar recalentamientos, explosiones, o quemaduras, que pueden quemar o lesionar a las personas circundantes.
- Para evitar que ocurran fugas de líquido de las baterías o daños de sus terminales, siga cuidadosamente todas las instrucciones respectivas al uso de las baterías. Nunca intente desarmar una pila ni modificarla de ninguna manera, realizar soldaduras, etc.
- Si el fluido de la batería penetrara en sus ojos, lávelos de inmediato con agua corriente fresca y limpia, y solicite atención médica inmediatamente.
- Si no puede extraer la batería de la cámara, póngase en contacto con un distribuidor o centro de servicio autorizado. No intente sacarla a la fuerza.
Si se producen daños en el exterior de la batería (ralladuras, etc.) podrían dar lugar a calentamientos o una explosión.

- Guarde las baterías fuera del alcance de los niños pequeños y los animales. Si un niño ingiere una batería accidentalmente, solicite atención médica inmediatamente.
- Para evitar que ocurran fugas de líquido, recalentamiento de la batería, o que cause incendio o explosión, utilice únicamente la batería recomendada para el uso con este producto.
- Si las baterías recargables no han sido recargadas dentro del tiempo especificado, interrumpa la carga y no las utilice.
- No utilice baterías con rozaduras o daños en su carcasa, y no raye la batería.
- Nunca someta las baterías a golpes fuertes o a vibraciones continuas dejándolas caer o golpeándolas. De lo contrario podrían explotar, recalentarse o quemarse.
- Si una batería fuga o huele raro, se decolora, se deforma o de alguna otra manera pierde su aspecto habitual durante el funcionamiento, deje de usar la cámara y aléjese inmediatamente de cualquier fuente de fuego.
- Si el fluido de la batería entrara en contacto con su ropa o con su piel, quítese la ropa y lave de inmediato la parte afectada con agua corriente fresca y limpia. Si el fluido quemara su piel, solicite atención médica inmediatamente.
- La batería de ión-litio Olympus ha sido diseñada para usarse exclusivamente con la cámara digital Olympus. No la utilice con otros dispositivos.
- **No deje que los niños ni los animales/mascotas anden con las baterías o las transporten (evite comportamientos peligrosos como que las chupen, se las metan en la boca o las muerdan).**

Precaución con el uso de la batería recargable y cargador de batería

Se recomienda enfáticamente usar solamente la batería recargable y cargador de batería especificados, que se disponen con esta cámara como accesorios originales Olympus.

El uso de una batería recargable y/o cargador de batería que sean originales, puede resultar en incendios o lesiones personales, debido a la fuga de fluido, calentamiento, encendido o daños a la batería. Olympus no asume ninguna responsabilidad por accidentes y daños debido al uso de una batería o cargador de batería que no sean accesorios originales Olympus.

PRECAUCIÓN

- **No cubra el flash con la mano mientras efectúa el disparo.**
- Nunca guarde las baterías en lugares donde queden expuestas a la luz solar directa o sujetas a altas temperaturas en el interior de un vehículo con calefacción, cerca de fuentes de calor, etc.
- Conserve la batería siempre seca.
- Las baterías pueden recalentarse durante el uso prolongado. Para evitar quemaduras menores, no la retire inmediatamente después de utilizar la cámara.
- Esta cámara utiliza una batería de ión-litio Olympus. Utilice la batería auténtica especificada. Si la batería se sustituye por un tipo de batería no apropiado, podría producirse una explosión.
- Recicle las baterías para ayudar a conservar los recursos del planeta. Cuando deseche las baterías en desuso, asegúrese de cubrir los terminales y siempre tenga en cuenta las regulaciones y leyes locales.

AVISO

- **No utilice ni guarde la cámara en lugares polvorientos o húmedos.**
- **Utilice solamente tarjetas de memoria SD/SDHC/SDXC o tarjetas Eye-Fi. Nunca utilice otros tipos de tarjetas.** Si por accidente insertara otro tipo de tarjeta en la cámara, póngase en contacto con un distribuidor o centro de servicio autorizado. No intente retirar la tarjeta a la fuerza.
- Realice regularmente copias de seguridad de los datos importantes en un ordenador o en otro dispositivo de almacenamiento a fin de evitar la pérdida accidental.
- OLYMPUS no acepta ninguna responsabilidad por la pérdida de datos asociada con este dispositivo.
- Tenga cuidado con la correa cuando transporte la cámara. Podría engancharse en objetos sueltos y provocar daños graves.
- Al transportar la cámara, quite todos los accesorios que no sean de OLYMPUS, tales como un trípode (vendido aparte).
- Jamás deje caer la cámara ni la someta a fuertes impactos o vibraciones.
- Cuando la cámara se monte en un trípode o se desmonte del mismo, gire el cabezal del trípode, no la cámara.
- No toque las partes eléctricas de contacto de la cámara.
- No deje la cámara apuntada directamente al sol. Esto puede causar daños en el objetivo o en la cortina del obturador, fallos en el color, aparición de imágenes fantasma en el dispositivo de captura de imágenes o puede causar un posible incendio.
- No deje el visor expuesto a una fuente intensa de luz o a la luz directa del sol. El calor puede dañar el visor.
- No presione ni tire del objetivo forzosamente.
- Asegúrese de eliminar cualquier resto de agua o humedad del producto antes de cambiar la batería o al abrir o cerrar las cubiertas.

- Antes de guardar la cámara por un largo tiempo, retire la batería. Seleccione un lugar fresco y seco para guardarla a fin de evitar la condensación o formación de moho en el interior de la cámara. Después de un tiempo de almacenamiento, pruebe la cámara, encendiéndola y presionando el botón disparador, para asegurarse de que está funcionando normalmente.
- La cámara puede funcionar mal si se utiliza en un lugar donde esté sometida a campos magnéticos/electromagnéticos, ondas de radio, o altos voltajes, como por ejemplo cerca de televisores, hornos microondas, juegos de vídeo, altavoces, monitores de gran tamaño, torres de televisión o radio, o torres de transmisión. En tales casos, apague la cámara y vuélvala a encender antes de seguir operándola.
- Observe siempre las restricciones del ambiente de funcionamiento descritas en el manual de la cámara.
- Inserte la pila cuidadosamente, tal como se describe en el manual de instrucciones.
- Antes de colocarla, siempre inspeccione la batería atentamente para verificar si no se producen fugas de líquido, decoloración, deformación o cualquier otra anomalía.
- Siempre retire la batería de la cámara antes de guardar la cámara por un largo tiempo.
- Si no va a usar la batería durante un largo periodo de tiempo, guárdela en un lugar fresco.
- El consumo de energía de la cámara varía según las funciones que se utilizan.
- En las condiciones que se describen a continuación, el consumo de energía es continuo y la batería se agotará rápidamente.
 - El zoom se utiliza repetidamente.
 - El botón disparador se presiona repetidamente hasta la mitad en el modo de toma de fotografías, activando así el enfoque automático.
 - Se muestra una fotografía en el monitor por un período prolongado de tiempo.
 - La cámara está conectada a un ordenador o impresora.
- Si se utiliza una batería gastada, la cámara podría apagarse sin mostrar antes el aviso de batería baja.
- Si los terminales de la batería se humedecen o engrasan, los contactos de la cámara pueden resultar en fallos. Limpie bien la batería con un paño seco antes de usarlo.
- Cargue siempre la batería antes de usarla por primera vez, o si no se ha utilizado la batería durante un período largo.

- Cuando opere la cámara con la batería en bajas temperaturas, trate de mantener la cámara y la batería de repuesto tan tibias como sea posible. La batería utilizada en temperaturas bajas puede ser recuperada después de ser climatizada en temperatura ambiente.
- Antes de salir a un largo viaje, y especialmente si viaja al extranjero, adquiera baterías extras. Una batería recomendada puede ser difícil de conseguir durante el viaje.

Uso de las funciones LAN inalámbrica/Bluetooth®

- **Apague la cámara en hospitales y otros lugares en los que haya equipos médicos.** Las ondas de radio de la cámara pueden afectar negativamente a los equipos médicos, causando errores en el funcionamiento que podrían dar lugar a accidentes. Asegúrese de deshabilitar las funciones LAN inalámbrica/Bluetooth® cerca de equipos médicos (P. 139).
- **Apague la cámara a bordo de aviones.** El uso de dispositivos inalámbricos a bordo de aviones puede interferir con el correcto pilotaje de la aeronave. Asegúrese de deshabilitar las funciones LAN inalámbrica/Bluetooth® a bordo de aviones (P. 139).

Monitor

- No ejerza demasiada presión sobre el monitor puesto que de lo contrario, la imagen puede ser difusa y ocasionar un fallo del modo de reproducción o dañar el monitor.
- Un rayo de luz puede aparecer en la parte superior/inferior del monitor, pero esto no es un fallo.
- Cuando se visualiza un objeto diagonalmente en la cámara, los bordes pueden aparecer en zigzag en el monitor. Esto no es un fallo; y será menos notorio en el modo de reproducción.
- En lugares sometidos a bajas temperaturas, el monitor puede tardar más tiempo en encenderse o su color puede cambiar temporalmente. Cuando use la cámara en lugares extremadamente fríos, sería una buena idea colocarla ocasionalmente en lugares cálidos. La iluminación deficiente del monitor debido a temperaturas bajas se recuperará en temperaturas normales.
- El monitor de este producto está fabricado con tecnología de precisión, sin embargo, puede aparecer un píxel bloqueado o fundido en el monitor. Estos píxeles no influyen en la imagen que se guarda. Debido a sus características y a la propia estructura del monitor, puede haber inestabilidad en el color o en el brillo dependiendo del ángulo, pero no es un fallo del dispositivo. Esto no es una anomalía.

Avisos legales y otros

- Olympus no asume la responsabilidad ni ofrece garantías con respecto a cualquier daño o beneficio que pudiera surgir del uso legal de esta unidad, que sea causado por el borrado de datos de imágenes.
- Olympus no asume la responsabilidad ni ofrece garantías con respecto a cualquier daño o beneficio que pudiera surgir del uso legal de esta unidad, que sea causado por el borrado de datos de imágenes.

Descargo de responsabilidad de garantías

- Olympus no asume la responsabilidad ni ofrece garantías, escritas o implícitas, con respecto al contenido de este material escrito ni del software. Asimismo Olympus tampoco asumirá ningún tipo de responsabilidad implícita en relación con la comercialidad y la conveniencia para un propósito determinado del producto objeto de la garantía. Del mismo modo Olympus tampoco asumirá ningún tipo de responsabilidad en relación con el daño emergente o el lucro cesante (directo o indirecto) derivado del uso o incapacidad para usar este escrito software o equipos. En aquellos países que no opere la exclusión o limitación de responsabilidad por daño emergente y lucro cesante, las antedichas limitaciones no resultan de aplicación.
- Olympus se reserva todos los derechos sobre este manual.

Advertencia

El fotografiado no autorizado o el uso de material protegido por los derechos de autor puede violar las leyes aplicables de los derechos de autor. Olympus no asume ninguna responsabilidad por el fotografiado no autorizado, por el uso, u otros actos que violen los derechos de los propietarios de tales derechos de autor.

Aviso sobre la protección de los derechos de autor

Todos los derechos son reservados. Ninguna parte de este material escrito o del software podrá ser reproducida o utilizada de ninguna forma ni bajo ningún medio, electrónico o mecánico, incluyendo el fotocopiado y la grabación o el uso de cualquier tipo de sistema de almacenamiento y recuperación de información sin la autorización previa y por escrito de Olympus. No se asume ninguna responsabilidad con respecto al uso de la información contenida en este material escrito o en el software, ni por perjuicios resultantes del uso de la información en estos contenidos. Olympus se reserva el derecho de modificar las características y el contenido de esta publicación o del software sin aviso previo ni obligación alguna.

Aviso FCC

Este equipo ha sido probado y cumple con los límites de los dispositivos digitales Clase B, de acuerdo al Apartado 15 de las Reglamentaciones FCC. Estos límites están diseñados para suministrar protección razonable contra interferencia perjudicial en una instalación residencial. Este equipo puede generar, emplear e irradiar energía de radiofrecuencia que puede causar interferencia perjudicial en las comunicaciones de radio si no es instalado y empleado de acuerdo con las instrucciones. Sin embargo, no se garantiza que no se produzca interferencia en una instalación particular. Si este equipo causa interferencia perjudicial en la recepción de radio o televisión, la cual puede ser determinada conectando y desconectando el equipo, se recomienda al usuario que intente corregir la interferencia empleando una o más de las siguientes medidas:

- Reoriente o reubique la antena receptora.
- Aumente la distancia que separa el equipo y el receptor.
- Enchufe el equipo en un tomacorriente de un circuito eléctrico distinto al del receptor.
- Consulte al distribuidor o a un técnico experto en radio y televisión para obtener ayuda.
- Sólo debe usarse el cable USB suministrado por OLYMPUS para conectar la cámara a ordenadores personales con puerto USB.

Precaución FCC

Cualquier cambio o modificación no autorizados expresamente por la entidad responsable del cumplimiento normativo podría anular la licencia del usuario para manejar el equipo.

Este transmisor no debe colocarse ni operarse en el mismo lugar ni en conjunción con ningún otro transmisor o antena.

Para los clientes de Norteamérica, Centroamérica, Sudamérica y el Caribe

Declaración de conformidad

Número de modelo : IM008

Nombre comercial : OLYMPUS

Entidad responsable: **OLYMPUS AMERICA INC.**

Dirección : 3500 Corporate Parkway, P. O. Box 610, Center Valley, PA 18034-0610, USA

Número de teléfono : 484-896-5000

Se ha probado su cumplimiento con las normas FCC

PARA USO DOMESTICO O COMERCIAL

Este aparato cumple con la Parte 15 de la normativa FCC y con los estándares industriales RSS exentos de licencia de Canadá. La operación se encuentra sujeta a las dos condiciones siguientes:

- (1) Este dispositivo podría no causar interferencia perjudicial.
- (2) Este dispositivo debe aceptar cualquier interferencia que se reciba, incluyendo aquellas interferencias que pueden provocar un funcionamiento no deseado.

GARANTÍA LIMITADA DE OLYMPUS EN AMÉRICA – PRODUCTOS DE OLYMPUS AMERICA INC.

Olympus garantiza que el(los) producto(s) de imagen Olympus® y los accesorios Olympus® relacionados (individualmente un "Producto" y colectivamente los "Productos"), estarán libres de defectos en materiales y mano de obra, bajo un uso y servicio normal durante un período de un (1) año desde la fecha de la compra.

Si algún Producto resulta defectuoso durante el período de garantía de un año, el cliente deberá devolver el Producto defectuoso al centro de reparaciones autorizado y designado por Olympus conforme al procedimiento establecido a continuación (Véase "QUÉ HACER CUANDO SE NECESITA DE UN SERVICIO").

Olympus, a su exclusiva discreción, reparará, repondrá o ajustará el Producto defectuoso y correrá con los gastos, siempre y cuando la investigación de Olympus y la inspección realizada en fábrica revelen que (a) tal defecto se produjo en circunstancias de uso normales y apropiadas, y (b) el Producto está cubierto por esta garantía limitada.

La reparación, la reposición o el ajuste de Productos defectuosos será la única obligación de Olympus y el único remedio que el cliente puede exigir por el presente documento. La reparación o la reposición de un Producto no extenderán el período de garantía del producto provisto aquí, a no ser que la ley así lo ordene.

Salvo que lo prohíba la ley, el cliente será responsable y pagará el envío de los Productos al centro de reparaciones designado por Olympus. Olympus no estará obligado a efectuar servicios de mantenimiento preventivo, instalación, desinstalación o mantenimiento.

Olympus se reserva el derecho a (i) utilizar piezas reacondicionadas, restauradas, y/o usadas que puedan repararse (que cumplan con los criterios de garantía de calidad de Olympus), para las reparaciones en garantía o de cualquier otro tipo, y (ii) realizar cualquier diseño interno o externo y/o aplicar cambios en o

a sus productos, sin ninguna responsabilidad de incorporar tales cambios en o a los Productos.

ASPECTOS NO INCLUIDOS EN ESTA GARANTÍA LIMITADA

Los aspectos no incluidos en esta garantía limitada y no garantizados de ninguna forma por Olympus, ya sea expresa, implícita o reglamentaria, son los siguientes:

- (a) productos y accesorios no fabricados por Olympus y/o que no tengan la etiqueta de la marca "OLYMPUS" (la cobertura de la garantía para productos y accesorios de otros fabricantes que puedan ser distribuidos por Olympus, es responsabilidad del fabricante respectivo de tales productos y accesorios, conforme a los términos y la duración de las garantías de tales fabricantes);
- (b) cualquier Producto que haya sido desmontado, reparado, manipulado, alterado, cambiado o modificado por personas que no pertenezcan al personal de servicio autorizado de Olympus, a menos que dichas operaciones se hayan realizado con el consentimiento escrito de Olympus;
- (c) defectos o daños en los Productos resultantes de desgaste, rotura, mal uso, abuso, negligencia, lijado, aplicación de líquidos, impactos, almacenamiento inadecuado, falta de desempeño de los elementos de mantenimiento y correspondientes al operario programados, pérdidas del fluido de la pila, uso de elementos consumibles, suministros o accesorios de marcas distintas a "OLYMPUS", o uso de los Productos junto con dispositivos no compatibles;
- (d) programas de software;
- (e) suministros y elementos consumibles (incluyendo pero sin limitarse a lámparas, tinta, papel, película, impresiones, negativos, cables y pilas); y/o

9

PRECAUCIONES DE SEGURIDAD

- (f) Productos que no contengan un número de serie Olympus grabado y colocado válidamente, excepto en el caso de modelos en los que Olympus no coloca ni graba números de serie.
- (g) Productos enviados, entregados, comprados o vendidos por distribuidores ubicados fuera de Norteamérica, Centroamérica, Sudamérica y el Caribe; y/o
- (h) Productos que no han sido diseñados o autorizados para venderse en Norteamérica, Centroamérica, Sudamérica o el Caribe (es decir, productos adquiridos en el mercado gris).

DESCARGO DE GARANTÍA; LIMITACIÓN DE DAÑOS Y PERJUICIOS; AFIRMACIÓN DE ACUERDO DE GARANTÍA COMPLETO; BENEFICIARIOS PREVISTOS

EXCEPTUANDO LA GARANTÍA LIMITADA ESTABLECIDA ANTERIORMENTE, OLYMPUS NO REALIZA Y RECHAZA LAS DEMÁS REPRESENTACIONES, GARANTÍAS Y CONDICIONES RELACIONADAS CON LOS PRODUCTOS, YA SEAN DIRECTAS O INDIRECTAS, EXPRESAS O IMPLÍCITAS, O SURGIDAS POR EFECTO DE CUALQUIER REGLAMENTO, ORDENANZA, USO COMERCIAL O SIMILAR, INCLUYENDO PERO SIN LIMITARSE A CUALQUIER GARANTÍA O REPRESENTACIÓN RELATIVA A LA ADECUACIÓN, DURABILIDAD, DISEÑO, FUNCIONAMIENTO O CONDICIÓN DE LOS PRODUCTOS (O DE CUALQUIER PARTE DE LOS MISMOS) O A LA COMERCIABILIDAD DE LOS PRODUCTOS O SU ADECUACIÓN A UNA FINALIDAD CONCRETA, O RELACIONADA CON LA INFRACCIÓN DE CUALQUIER PATENTE, DERECHO DE AUTOR U OTRO DERECHO DEL PROPIETARIO UTILIZADO O INCLUIDO EN LAS MISMAS. SI SE APLICA ALGUNA GARANTÍA EN VIRTUD DE LA LEY, SU DURACIÓN SE LIMITARÁ A LA DE ESTA GARANTÍA LIMITADA.

ES POSIBLE QUE ALGUNOS ESTADOS NO RECONOZCAN LA RENUNCIA O LIMITACIÓN DE LAS GARANTÍAS Y/O LA LIMITACIÓN DE RESPONSABILIDAD, DE MANERA QUE LAS ANTERIORES RENUNCIAS Y EXCLUSIONES PUEDEN NO SER DE APLICACIÓN.

SEGÚN EL ESTADO, ES POSIBLE QUE EL CLIENTE TENGA TAMBIÉN DERECHOS Y SOLUCIONES DIFERENTES Y/O ADICIONALES.

EL CLIENTE RECONOCE Y ACEPTA QUE OLYMPUS NO SERÁ RESPONSABLE POR LOS DAÑOS QUE PUEDA SUFRIR EL CLIENTE COMO CONSECUENCIA DE UN ENVÍO TARDÍO, FALLOS EN EL PRODUCTO, DISEÑO, SELECCIÓN O PRODUCCIÓN DEL PRODUCTO, PÉRDIDA O MENOSCABO DE IMÁGENES O DATOS, O POR CUALQUIER OTRA CAUSA, YA ESTÉ DICHA RESPONSABILIDAD ESTABLECIDA EN UN CONTRATO, POR DAÑO EXTRA CONTRACTUAL (INCLUYENDO NEGLIGENCIA Y RESPONSABILIDAD

ESTRICTA DEL PRODUCTO) O SIMILAR. EN NINGÚN CASO OLYMPUS SERÁ RESPONSABLE POR DAÑOS INDIRECTOS, ACCIDENTALES, RESULTANTES O ESPECIALES DE CUALQUIER TIPO (INCLUYENDO, SIN LÍMITES, LAS PÉRDIDAS DE BENEFICIOS O LA IMPOSIBILIDAD DE USO), SIN IMPORTAR QUE OLYMPUS DEBA O NO SER CONSCIENTE DE LA POSIBILIDAD DE DICHAS PÉRDIDAS O DAÑOS POTENCIALES.

Las representaciones y garantías hechas por cualquier persona, incluyendo pero sin limitarse a los concesionarios, representantes, personal de ventas o agentes de Olympus, que sean incoherentes o entren en conflicto con o además de los términos de esta garantía limitada, no serán vinculantes para Olympus a menos que se establezcan por escrito y estén aprobadas expresamente por un directivo autorizado de Olympus.

Esta garantía limitada es la declaración completa y exclusiva de garantía que Olympus acepta ofrecer con respecto a los Productos, y sustituye a cualquier otro acuerdo, interpretación, propuesta y comunicación, oral o escrito, anterior o contemporáneo, relativo al tema que nos ocupa.

Esta garantía limitada es exclusivamente en beneficio del cliente original, y no puede transferirse ni asignarse.

QUÉ HACER CUANDO SE NECESITA ALGÚN SERVICIO

El cliente debe ponerse en contacto con el Equipo de Soporte al Consumidor de Olympus de la región correspondiente para coordinar la entrega del Producto para su reparación. Para contactar con el Equipo de Soporte al Consumidor de Olympus en su región, visite las siguientes páginas o llame a los siguientes números:

Canadá:

www.olympuscanada.com/repair /
1-800-622-6372

Estados Unidos:

www.olympusamerica.com/repair /
1-800-622-6372

América Latina:

www.olympusamericalatina.com

El cliente debe copiar o transferir todas las imágenes o demás datos guardados en el Producto a algún otro medio de almacenamiento de imágenes o datos antes de enviar el Producto a Olympus para su reparación.

EN NINGÚN CASO OLYMPUS SERÁ RESPONSABLE DE ALMACENAR, GUARDAR O MANTENER IMÁGENES O DATOS ALMACENADOS EN UN PRODUCTO QUE HAYA RECIBIDO PARA SU REPARACIÓN, NI EN PELÍCULAS CONTENIDAS EN PRODUCTOS RECIBIDOS PARA SU REPARACIÓN; IGUALMENTE, OLYMPUS TAMPOCO SERÁ RESPONSABLE POR DAÑOS EN EL CASO DE QUE SE PIERDAN O DETERIOREN IMÁGENES O DATOS DURANTE LA REPARACIÓN (INCLUYENDO, SIN LÍMITES, DAÑOS DIRECTOS, INDIRECTOS, ACCIDENTALES, RESULTANTES O ESPECIALES, PÉRDIDA DE BENEFICIOS O IMPOSIBILIDAD DE USO), SIN IMPORTAR QUE OLYMPUS DEBA O NO SER CONSCIENTE DE LA POSIBILIDAD DE DICHAS PÉRDIDAS O DAÑOS POTENCIALES.

El cliente debe empaquetar con cuidado el Producto usando abundante material de relleno acolchado para prevenir daños durante el transporte. Una vez que el Producto haya sido debidamente empaquetado, envíe el paquete a Olympus o al centro de reparaciones autorizado por Olympus indicado por el Equipo de Soporte al Consumidor de Olympus respectivo.

Al enviar Productos para su reparación, el paquete debe incluir los siguientes elementos:

- 1) Un recibo de ventas donde se indique la fecha y el lugar de compra. No se aceptarán recibos manuscritos;
- 2) Copia de esta garantía limitada **en el que figure el número de serie del Producto correspondiente al número de serie que aparece grabado en el Producto** (a no ser que se trate de un modelo en el que Olympus no graba ni registra números de serie);
- 3) Una descripción detallada del problema; y
- 4) Impresiones de prueba, negativos, impresiones digitales (o archivos en disco), si se encuentran disponibles y están relacionados con el problema.

GUARDE COPIAS DE TODOS LOS DOCUMENTOS. Ni Olympus ni el centro de reparaciones autorizado por Olympus serán responsables de la pérdida o la destrucción de los documentos durante el transporte.

Una vez completado el servicio, se le devolverá el Producto por correo con franqueo pagado.

PRIVACIDAD

Cualquier información que usted provea para procesar su reclamación de garantía se tratará de manera confidencial, y sólo se utilizará y se revelará a efectos del procesamiento y la ejecución de los servicios de reparación contemplados por la garantía.

Para los clientes de Europa



Este símbolo [un contenedor de basura tachado con una X en el Anexo IV de WEEE] indica que la recogida de basura de equipos eléctricos y electrónicos deberá tratarse por separado en los países de la Unión Europea.

No tire este equipo a la basura doméstica.

Para el desecho de este tipo de equipos utilice los sistemas de devolución al vendedor y de recogida que se encuentren disponibles.

Este símbolo [Directiva 2006/66/EC Anexo II sobre contenedores] indica que se deben separar las pilas usadas en los países de la UE.

Por favor no tire las pilas en la basura normal.

Por favor utilice los sistemas de reciclaje que existan en su país para tirar las pilas.

Condiciones de la garantía

En el caso improbable de que su producto resulte ser defectuoso a pesar de haber sido utilizado correctamente (en conformidad con el manual de instrucciones impreso suministrado con el producto) durante el periodo de garantía aplicable en su país, y de haber sido adquirido en un distribuidor autorizado de Olympus en el área comercial de OLYMPUS EUROPA SE & Co. KG según lo estipulado en el sitio web: <http://www.olympus-europa.com>, el producto será reparado o, a discreción de Olympus, reemplazado gratuitamente. Para que Olympus pueda proveerle los servicios de garantía solicitados a su entera satisfacción y lo antes posible, por favor tenga en cuenta la información y las instrucciones indicadas a continuación:

1. Para tramitar las reclamaciones pertinentes a esta garantía, siga las instrucciones indicadas en <http://consumer-service.olympus-europa.com> para el registro y el seguimiento (este servicio no está disponible en todos los países) o lleve el producto, la factura original correspondiente o el recibo de la compra y el Certificado de Garantía rellenado al distribuidor donde se efectuó la compra o a cualquier otro centro de servicio de Olympus en el área comercial de OLYMPUS EUROPA SE & Co. KG según las indicaciones que aparecen en el sitio web: <http://www.olympus-europa.com>, antes de que venza el periodo de garantía aplicable en su país.
2. Por favor, asegúrese de que su Certificado de Garantía esté debidamente cumplimentado por Olympus o por un distribuidor o centro de servicio autorizado. Para ello, asegúrese de que en los espacios correspondientes figuren su nombre, el nombre del distribuidor, el número de serie, y el año, el mes y la fecha de compra, o de que la factura original o el recibo de la compra (con la indicación del nombre del distribuidor, la fecha de la compra y el tipo de producto) esté adjuntado a su Certificado de Garantía.
3. Dado que este Certificado de Garantía no será reemitido, guárdelo en un lugar seguro.
4. Tenga en cuenta que Olympus no asumirá ningún riesgo ni correrá con ningún gasto incurrido en el transporte del producto al distribuidor o al centro de servicio autorizado de Olympus.
5. Esta Garantía no cubre los siguientes casos, en los que usted tendrá que pagar el coste de las reparaciones correspondientes, incluso las de aquellos defectos que se produzcan dentro del periodo de garantía mencionado arriba.

- a. Cualquier defecto que se derive de un uso inapropiado (como por ejemplo la ejecución de una operación no mencionada en el manual de instrucciones, etc.).
 - b. Cualquier defecto debido a reparaciones, modificaciones, limpiezas, etc., llevadas a cabo por personas ajenas a Olympus o a un centro de servicio autorizado por Olympus.
 - c. Cualquier defecto o daño que suceda debido al transporte, a una caída, a un impacto, etc., tras la compra del producto.
 - d. Cualquier defecto o daño debido a fuegos, terremotos, inundaciones, rayos, otros desastres naturales, contaminación medioambiental o fuentes de corriente irregulares.
 - e. Cualquier defecto que se derive de un almacenamiento negligente o inapropiado (como por ejemplo en condiciones de temperatura o humedad elevadas, o junto a repelentes de insectos tales como naftalina, o junto a drogas perjudiciales, etc.), o de un mantenimiento inapropiado, etc.
 - f. Cualquier defecto debido al agotamiento de las baterías, etc.
 - g. Cualquier defecto causado por arena, barro, agua, etc. que se haya introducido en el interior de la carcasa del producto.
6. La única responsabilidad de Olympus conforme a esta Garantía se limitará a la reparación o la reposición del producto. Conforme a esta Garantía, queda excluida cualquier responsabilidad por daños o pérdidas indirectos o de carácter secundario de cualquier tipo incurridos o sufridos por el cliente debido a un defecto del producto, y en particular cualquier pérdida o daño causado a cualquier objetivo, película, o demás equipos o accesorios utilizados con el producto, o cualquier pérdida resultante de un retraso en la reparación o de la pérdida de datos. Las disposiciones legales obligatorias no se ven afectadas por esta cláusula.

Para clientes de México

La operación de este equipo esta sujeta a las siguientes dos condiciones:

- (1) es posible que este equipo o dispositivo no cause interferencia perjudicial y (2) este equipo o dispositivo debe aceptar cualquier interferencia, incluyendo la que pueda causar su operación no deseada.

Marcas comerciales

- Microsoft y Windows son marcas registradas de Microsoft Corporation.
- Mac es una marca comercial de Apple Inc.
- El logotipo de SDXC es una marca comercial de SD-3C, LLC.
- Eye-Fi es una marca comercial de Eye-Fi Inc.
- La función "Shadow Adjustment Technology" (Tecnología de Ajuste de Sombras) contiene tecnologías patentadas de Apical Limited.
- Micro Four Thirds, Four Thirds, y los logotipos de Micro Four Thirds y Four Thirds son marcas comerciales o marcas comerciales registradas de OLYMPUS CORPORATION en Japón, los Estados Unidos, los países de la Unión Europea y otros países.
- Wi-Fi es una marca comercial registrada de Wi-Fi Alliance.
- El logotipo Wi-Fi CERTIFIED (CERTIFICADO Wi-Fi) es una marca de certificación de la Wi-Fi Alliance.
- La palabra **Bluetooth®** y los logotipos son marcas comerciales registradas propiedad de Bluetooth SIG, Inc. y OLYMPUS CORPORATION los usa bajo licencia.
- Las normas para sistemas de archivos de cámara referidas en este manual son las "Normas de Diseño para Sistema de Archivos de Cámara/DCF" estipuladas por la Asociación de Industrias Electrónicas y de Tecnología de Información de Japón (JEITA).
- Todos los demás nombres de compañías y productos son marcas registradas y/o marcas comerciales de sus respectivos propietarios.



THIS PRODUCT IS LICENSED UNDER THE AVC PATENT PORTFOLIO LICENSE FOR THE PERSONAL AND NONCOMMERCIAL USE OF A CONSUMER TO (i) ENCODE VIDEO IN COMPLIANCE WITH THE AVC STANDARD ("AVC VIDEO") AND/OR (ii) DECODE AVC VIDEO THAT WAS ENCODED BY A CONSUMER ENGAGED IN A PERSONAL AND NON-COMMERCIAL ACTIVITY AND/OR WAS OBTAINED FROM A VIDEO PROVIDER LICENSED TO PROVIDE AVC VIDEO. NO LICENSE IS GRANTED OR SHALL BE IMPLIED FOR ANY OTHER USE. ADDITIONAL INFORMATION MAY BE OBTAINED FROM MPEG LA, L.L.C. SEE [HTTP://WWW.MPEGLA.COM](http://www.mpegla.com)

Es posible que el software en esta cámara incluya software de terceros. Cualquier software de terceros está sujeto a los términos y condiciones, impuestas por los dueños o portadores de licencia del software, bajo las cuales se le suministra dicho software. Esos términos y otros avisos de software provenientes de terceros, si hay alguno, los puede encontrar en el archivo PDF de avisos de software en <http://www.olympus.co.jp/en/support/imsg/digicamera/download/notice/notice.cfm>

Símbolos

) (sonido de aviso)	122
	(protección)	103
	Límite Lento	124, 131
	+Bal. Blanc.	124
	X-Sync	124, 131
	Modo RC	151
	(reproducción en primer plano)	101
	(ajuste del brillo del monitor)	119
	(visualización de índices)	101, 107, 129
	Ajustes de /Info	122, 128
	124
	(borrado de una sola imagen)	103
	(idioma)	119
	(balance de blancos de un toque)	79, 96
	(selección de imágenes)	104
	(AF con prioridad al rostro)	70
	(giro de la imagen)	115
	Mant. color cálido	124
	(previsualización)	96
	(Secuencial L)	73
	(Secuencial H)	73
	Info	122
	Ajustes de	122
	Ajustes de control	122
	Botón (acceso directo)	30
	Botón (vídeo)	57, 95, 121
	(Orden de compartir)	104

A

A	(modo de prioridad de apertura)	51
AdobeRGB	93	
AEL/AFL	127	
AF con prioridad al rostro	70	
AF con superpunto	97	
AF continuo	79	
AF Cont. Seguimiento	80	

AF de prioridad al ojo	70
AF sencillo	79
Ajuste Control	122
Ajuste de calidad de imagen	
Foto	81, 124, 131, 149
Vídeo	82
Ajuste de fecha/hora (🕒)	21
Ajuste del brillo del monitor	119
Ajuste del idioma (🌐)	119
Ajuste de nivel	126
Ajuste de volumen	103
Ajustes de áreas de AF	69
Ajustes de composición	123
Ajustes de Wi-Fi/Bluetooth	119, 134, 138, 139
Ajustes pantalla táctil	126
Anillo Enfoque	79
ART (filtro artístico)	47
Asist MF	121, 127
Aspecto Imagen	81
Auto-retratos	66

B

Balance de blancos	78
Balance de blancos de un toque (👉)	79, 96
BB	124
BGM	64, 102
Bloqueo AE	96, 121, 127
Bluetooth	132
Borrar	
Imágenes seleccionadas	104
Todas las imágenes	120
Una sola imagen	103
Botón Fn	95
Botón INFO	26, 99, 109
BULB	54
Bulb en directo	123

C	
C-AF (AF continuo).....	79
C-AF+TR (rastreo AF)	80
Calidad de imagen	
Foto (📷🔍).....	81
Vídeo (📹🔍).....	82
Cambio de programa (Ps)	50
Cambio Exposición	123
Captura imag. en vídeo	117
Carga de la batería	15
Certificación.....	126
Color monocromático	92
Color Parcial	49
Color peaking	122
Combinar Imagen.....	117
Compensación de exposición.....	68
Compensación del balance de blancos	88
Comp. trapecio	44
Conexión	
Impresora.....	142
Ordenador.....	140
Smartphone	132
Conexión USB	140
Config. Tarj.	120
Contraluz HDR	35
Contraste.....	90
Control de intensidad del flash	86
Control de luces y sombras	94
Control Live	74
Copyright	125
Cuadrícula	122
D	
Datos de posición	137
Datos Exif	125
Dial de modo	27
Disparador automático	73
DPOF.....	145
E	
Edición JPEG	116
Edición RAW	115
Edit. Nom Archivo.....	125

Efecto (i-Enhance).....	92
Efectos de vídeo	60
Enfoque manual	79
Enfoque manual (MF).....	79
Espac. Color	93, 124
Estabil Imag.....	87
Vídeo	114
Estela de luz	34
Exposición múltiple.....	40
Extend. LV	122
Eye-Fi	126

F	
Filtro de color.....	91
Filtro Ruido	123
Firmware.....	119
Flash.....	71
Flash de control remoto inalámbrico	151
Formatear	120
Formato de archivo.....	149
Fotografía con bulbo.....	54
Fotografía con lapso de tiempo	54
Fotografiado con disparo a intervalos	112
Fotografiado secuencial	73
Fotografía Live Composite	38, 55
Función Botón	95
Función Dial.....	121
Fundido.....	60

G	
Grabación de sonido	
Foto.....	105
Gradación	91
Guardar	140

H	
HDMI	122, 130
HDR.....	41
Horquillado de enfoque	46
Horquillado de exposición auto	45

I	
Iluminador AF	28, 111
Imagen RAW	81
Impresión	142
Indicador Nivel.....	26
Instalación	141
ISO Act. Auto.	123

L	
Largo tiempo de exposición (BULB/LIVE TIME)	54
LIVE TIME	39, 54
LV-Info	122, 128

M	
M (modo manual).....	53
Mapeo Píx.	126, 157
Marco de zoom AF	97
Medición	89
Menu.....	109, 165
Menú Configuración	119, 168
Menú de disparo.....	110, 165
Menú de disparo 1	110
Menú de disparo 2	110
Menú Guiado	31
Menú personalizado	121, 166
Menú reproducción.....	115, 166
Menú Vídeo	114, 165
MF (Función Botón).....	96
Mis vídeos	62, 106
Modo AF	79
Vídeo	114
Modo AP	37
Modo AUTO (📷).....	31
Modo de enfoque.....	79
Modo de foto avanzado.....	37
Modo Fotografía	76, 111
Modo RC (⚡ Modo RC)	151
Modo reposo.....	20, 126
Modos de fotografiado.....	27
Modo USB	122
Modo Vídeo	59, 85

N	
Nitidez.....	89
Nivel de batería	20
Nivel de grabación.....	114
Nom. Arch	125
Número de imágenes fijas almacenables	149
Número píxeles	131, 149

O	
Objetivos intercambiables	150
OI.Palette.....	132
OI.Share	132
OI.Track.....	132
OLYMPUS Viewer 3	141
Operaciones de pantalla táctil	56, 107
Orden de compartir.....	104

P	
P (modo de programa).....	50
Panel Super Control LV	75
Panorama	43
Peaking.....	96, 127
Pel. antigua.....	60
PictBridge	142
Previsualización (📷)	96
Proporción	81
Protección.....	103

R	
Rastro	60
Rastro múltiple.....	60
Recorte	
Imagen JPEG	116
Vídeo	118
Reducción parpadeo	122
Reduc. Ruido.....	123
Registro del usuario.....	141
Registro GPS.....	137
Reproducción	
Foto.....	100, 101
Vídeo	100, 103

Reproducción de diapositivas.....	102
Reproducción en primer plano	101
Rest.	110
Restablecer objetivo	121
Restablecimiento de la protección.....	118
Rotación	101, 115

S

S (modo de prioridad de obturación)	52
S-AF (AF sencillo)	79
S-AF+MF (AF sencillo y enfoque manual)	80
Saturación	90
SCN (Escena).....	33
Selección de imágenes	104
Sensibilidad ISO	77
Silenc. [▼].....	42
Sin blanqueado.....	48
Software para PC	141
Sonido de aviso	122
sRGB	93

T

Tamaño de imagen	
Foto.....	124, 131, 149
Vídeo	82
Tamaño del archivo	149
Tarjeta.....	17, 148
Tarjeta SD.....	148
Formateo de la tarjeta.....	120
Tasa de bits de vídeo.....	82, 114
Tasa de compresión	81, 131, 149
Teleconvertidor digital.....	68, 111
Teleconvertidor para vídeo	60
Temp. Bulb/Time.....	123
Toma de vídeos	57
Toma remota.....	137
Transferir imágenes al smartphone...	136
TV	130

U

Unidades de flash externas	151
----------------------------------	-----

V

Velocidad de vídeo	82, 114
Veloc. zoom electr.	
Foto.....	112
Vídeo	114
Vídeo 	114
Vídeo a cámara lenta	65
Vídeo del intervalo.....	112
Vídeos	62
Visual Imag.....	119
Visualización de histograma	26
Visualización de información	24
Reproducción.....	98
Visualización del calendario.....	101, 107, 129
Visualización del índice	101, 107, 129

Z

Zona AF	69
---------------	----

OLYMPUS AMERICA INC.

3500 Corporate Parkway, P.O. Box 610, Center Valley, PA 18034-0610, EE.UU. Tel. 484-896-5000

Asistencia técnica (EE.UU. / Canadá)

24/7 Ayuda automatizada en línea: <http://www.olympusamerica.com/support>

Soporte telefónico al cliente: Tel. 1-800-260-1625 (Llamada gratuita)

El horario de atención de nuestro soporte telefónico al cliente es de 9 am a 9 pm (Lunes a viernes) ET

<http://olympusamerica.com/contactus>

Las actualizaciones de los software Olympus se pueden obtener en:

<http://www.olympusamerica.com/digital>

OLYMPUS EUROPA SE & CO. KG

Locales: Consumer Product Division

Wendenstrasse 14-18, 20097 Hamburg, Alemania

Tel: +49 40-23 77 3-0 / Fax: +49 40-23 07 61

Entregas de mercancía: Modul H, Willi-Bleicher Str. 36, 52353 Düren, Alemania

Dirección postal: Postfach 10 49 08, 20034 Hamburg, Alemania

Asistencia técnica al cliente en Europa:

Visite nuestra página web <http://www.olympus-europa.com>

o llame a nuestro TELÉFONO GRATUITO* : **00800 - 67 10 83 00**

para Austria, Bélgica, Dinamarca, Finlandia, Francia, Alemania, Luxemburgo, Países Bajos, Noruega, Polonia, Portugal, España, Suecia, Suiza, Reino Unido
810-800 67 10 83 00 para Rusia

800 167 777 para República Checa

* Ten en cuenta que algunos proveedores de servicios de telefonía no permiten el acceso a los números 00800 o requieren un prefijo adicional. Pueden aplicarse cargos por este concepto. Ponte en contacto con tu proveedor de servicios directamente para obtener más detalles.

Para los países europeos que no figuran en la relación anterior y en caso de no poder conectar con el número antes mencionado, utilice los siguientes

NÚMEROS DE PAGO: +49 40 - 237 73 899