

OLYMPUS

กล้องดิจิตอล

OLYMPUS PEN
E-PL9

คู่มือแนะนำการใช้งาน

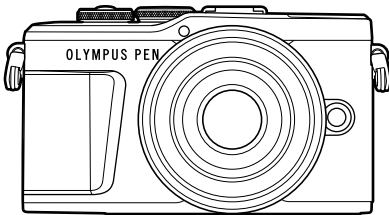

สารบัญ

ดัชนีการใช้งานด้าน

1. การเตรียมกล้อง
2. ถ่ายภาพ
3. ดูภาพ
4. ฟังก์ชันเมนู
5. การเชื่อมต่อกล้องกับสมาร์ทโฟน
6. การเชื่อมต่อกล้องกับเครื่องคอมพิวเตอร์และเครื่องพิมพ์
7. ข้อควรระวัง
8. ข้อมูล
9. ข้อควรระวังเพื่อความปลอดภัย

Model No. : IM008

- ขอขอบคุณที่ซื้อกล้องดิจิตอล Olympus ก่อนเริ่มใช้กล้อง โปรดอ่านคำแนะนำเหล่านี้โดยละเอียด เพื่อให้สามารถเพลิดเพลินไปกับประสิทธิภาพการทำงานที่ดีที่สุดและเพื่ออายุการใช้งานที่ยาวนานยิ่งขึ้น เก็บคู่มือนี้ไว้ในที่ปลอดภัยเพื่อใช้อ้างอิงในอนาคต
- เราขอแนะนำให้ท่านทดลองถ่ายภาพเพื่อให้คุ้นเคยกับกล้องก่อนที่จะถ่ายภาพสำคัญ
- ภาพประกอบสำหรับหน้าจอและกล้องที่ปรากฏในคู่มือนี้ จัดทำขึ้นในระยะการพัฒนาและอาจแตกต่างจากผลิตภัณฑ์จริง
- หากมีการเพิ่มเติมและ/หรือปรับเปลี่ยนฟังก์ชันเนื่องจากการปรับปรุงเฟิร์มแวร์สำหรับกล้อง เนื้อหาจะแตกต่างกัน สามารถดูข้อมูลล่าสุดได้จากเว็บไซต์ Olympus

ดัชนีการใช้งานด่วน	7	การถ่ายภาพในโหมด Scene (โหมด SCN)	33
ข้อขึ้นส่วน	12	ประเภทของโหมดScene	33
การเตรียมกล้อง	14	การถ่ายภาพในโหมดถ่ายภาพขั้นสูง (โหมด AP)	37
■ แกะสิ่งที่ยึดอยู่ในกล้อง	14	ตัวเลือกของโหมด AP	37
■ การชาร์จและใส่แบตเตอรี่	15	[Live Composite]: การถ่ายภาพ Live Composite	38
■ การใส่การ์ด	17	[Live TIME]: การถ่ายภาพ Live Time	39
การถอดการ์ด	17	[การถ่ายภาพซ้อน]: การถ่ายภาพแบบภาพซ้อน	40
■ การติดเลนส์กับตัวกล้อง	18	[HDR]: ใช้การรวมภาพถ่ายด้วย HDR	41
■ การเปิดสวิตช์กล้อง	20	โหมด [Silent[♥]]	42
■ การตั้งค่าเริ่มต้น	21	การถ่ายภาพพาโนรามา	43
■ กล้องแสดงภาษาที่อ่านไม่ได้/ไม่ใช้ภาษาที่เลือก	23	[Keystone Comp.]	44
ถ่ายภาพ	24	[ถ่ายคร่อมแสง]: ถ่ายภาพชุดด้วยค่าแสงที่แตกต่างกัน	45
■ ข้อมูลที่แสดงในขณะที่ถ่ายภาพ.....	24	[ถ่ายคร่อมโฟกัส]: ถ่ายภาพชุดด้วยระยะโฟกัสที่แตกต่างกัน	46
การสลับหน้าจอแสดงข้อมูล	26	การใช้อาร์ทฟิลเตอร์ (โหมด ART)	47
■ การเลือกโหมดถ่ายภาพและการถ่ายภาพ	27	ประเภทของอาร์ทฟิลเตอร์	48
ประเภทของโหมดถ่ายภาพ	27	การใช้ [โหมดเลือกสีเฉพาะ]	49
■ การถ่ายภาพมุมสูงและมุมต่ำ.....	29	การให้กล้องเลือกรูรับแสงและความเร็วชัตเตอร์เอง (โหมดโปรแกรม)	50
■ การสลับหน้าจอแสดงผลด้วยปุ่ม Ⓜ (Shortcut).....	30	■ การเลือกรูรับแสง (โหมดเลือกรูรับแสง)	51
■ การให้กล้องเลือกการตั้งค่าเอง (โหมด AUTO).....	31	■ การเลือกความเร็วชัตเตอร์ (โหมดเลือกชัตเตอร์).....	52
		■ การเลือกรูรับแสงและความเร็วชัตเตอร์ (โหมดปรับเอง)	53

■ การถ่ายภาพแบบ Long Exposure (BULB/LIVE TIME).....	54	การใช้งานแฟลช (การถ่ายภาพโดยใช้แฟลช).....	71
■ ถ่ายภาพ Live Composite (ภาพที่ประกอบขึ้นจากแสงมืดและแสงสว่าง)	55	การถ่ายภาพต่อเนื่อง/ตั้งเวลา.....	73
■ การถ่ายภาพด้วยการใช้งานทัชสกรีน.....	56	การเรียกใช้ตัวเลือกต่างๆ ในการถ่ายภาพ	74
■ การบันทึกภาพเคลื่อนไหวในโหมดถ่ายภาพนิ่ง	57	ตัวเลือกการประมวลผล (โหมดภาพ).....	76
■ การบันทึกภาพเคลื่อนไหวในโหมดภาพเคลื่อนไหว	58	การเปลี่ยนความไวแสง ISO (ISO)	77
ตัวเลือกของโหมดภาพเคลื่อนไหว	59	การปรับสี (WB (สมดุลแสงขาว))	78
■ เอฟเฟกต์ภาพเคลื่อนไหว	60	การเลือกโหมดโฟกัส (โหมด AF).....	79
■ สร้างภาพเคลื่อนไหวจากคลิปหลายคลิป	62	การตั้งค่าสัดส่วนภาพ	81
การบันทึกคลิป.....	62	การเลือกคุณภาพของภาพ (คุณภาพของภาพนิ่ง,  )	81
การสร้าง My Clips ใหม่.....	62	การเลือกคุณภาพของภาพ (คุณภาพของภาพเคลื่อนไหว,  ).....	82
การลบคลิปออกจาก My Clips	63	การเพิ่มเอฟเฟกต์ให้กับภาพเคลื่อนไหว	85
การแก้ไข “My Clips”.....	63	การปรับปริมาณแสงแฟลช (ควบคุมความเข้มของแสงแฟลช).....	86
■ การบันทึกภาพเคลื่อนไหวแบบสโลว์โมชั่น	65	การลดอาการกล้องสั่น (ป้องกันภาพสั่น).....	87
■ การใช้ฟังก์ชันเงียบขณะถ่ายภาพเคลื่อนไหว.....	65	การปรับสมดุลแสงขาวแบบละเอียด (การชดเชยสมดุลแสงขาว).....	88
■ การถ่ายภาพในโหมดถ่ายภาพตนเอง	66	การเลือกวิธีที่กล้องวัดความสว่าง (โหมดวัดแสง).....	89
■ การใช้การตั้งค่าต่างๆ	68	การปรับความคมชัดแบบละเอียด (ความคมภาพ)	89
การควบคุมการรับแสง (ค่าแสง ).....	68	การปรับความต่างสีแบบละเอียด (ความต่างสี).....	90
ดิจิทัลซูม (ดิจิทัลเทเลคอน).....	68	การปรับความอิ่มสีแบบละเอียด (ความอิ่มสี)	90
การเลือกโหมดเป้า AF (การกำหนดเป้า AF)	69	การปรับโทนมืดสว่างหรือไล่แสงเงาแบบละเอียด (การไล่โทน).....	91
การกำหนดเป้า AF.....	69		
AF โฟกัสใบหน้า/			
AF โฟกัสดวงตา.....	70		

การใช้ฟิลเตอร์เอฟเฟกต์กับภาพ โมโนโครม (ฟิลเตอร์สี)	91
การปรับโทนสีของภาพโมโนโครม (สีโมโนโครม)	92
การปรับเอฟเฟกต์ i-Enhance (เอฟเฟกต์)	92
การตั้งค่ารูปแบบการทำสำเนาสี (พื้นที่สี)	93
การเปลี่ยนความสว่างของภาพ ที่มีแสงจ้าและเงามืด (ควบคุม Highlight และ Shadow)	94
การกำหนดฟังก์ชันให้กับปุ่มต่างๆ (ฟังก์ชันปุ่ม)	95

รูปภาพ 98

■ การแสดงข้อมูลระหว่างการดู ภาพ	98
ข้อมูลภาพที่แสดง	98
การสลับหน้าจอแสดงข้อมูล	99
■ การดูภาพถ่ายและภาพ เคลื่อนไหว	100
การแสดงผลภาพแบบดัชนี/การแสดงผล ภาพบนปฏิทิน	101
การดูภาพนิ่ง	101
การดูภาพเคลื่อนไหว	103
การป้องกันภาพ	103
การลบภาพ	103
การตั้งค่าลำดับการโอนภาพ (คำสั่งแบ่งปัน)	104
การยกเลิกคำสั่งแบ่งปัน	104
การเลือกภาพ (O ₁ , ลบภาพที่เลือก, เลือกคำสั่งแบ่งปัน)	104
บันทึกเสียง	105

การเล่นเสียง	105
การดู My Clips	105
การเพิ่มภาพนิ่งไปยัง My Clips ...	106
การลบคลิปออกจาก My Clips ...	106
การเลื่อนภาพพาโนรามา	106
■ การใช้งานทัชสกรีน	107
การดูภาพเต็มเฟรม	107
การดูภาพแบบดัชนี/My Clips/บน ปฏิทิน	107
การเลือกและการป้องกันภาพ	108
การดูภาพในโหมดถ่ายภาพ ตนเอง	108

ฟังก์ชันเมนู 109

■ การใช้งานเมนูขั้นพื้นฐาน	109
■ การใช้เมนูถ่ายภาพ 1/ เมนูถ่ายภาพ 2	110
การกลับสู่การตั้งค่าเริ่มต้น (รีเซ็ต)	110
ตัวเลือกการประมวลผล (โหมดภาพ)	111
ดีจิตอลซูม (ดีจิทัลเทเลคอน)	111
การปรับปรุงโฟกัสในบริเวณที่มืด (ไฟช่วย AF)	111
การเลือกความเร็วการชม (ความเร็วชมไฟฟ้า)	112
การถ่ายภาพโดยอัตโนมัติด้วย ช่วงเวลาคงที่ (ระยะเวลาต่อภาพ/ Time Lapse)	112
การถ่ายภาพโดยใช้แฟลชควบคุม จากระยะไกลไร้สาย (⚡ RC Mode)	113

■ การใช้เมนูวิดีโอ	114
■ การใช้เมนูแสดงภาพ	115
ภาพหมุนภาพที่แสดงบนจอ (📷).....	115
การแก้ไขภาพนิ่ง (แก้ไข).....	115
การบันทึกภาพนิ่งจากภาพเคลื่อนไหว (จับภาพนิ่งในภาพยนตร์)	117
การตัดภาพเคลื่อนไหว (แก้ไขภาพเคลื่อนไหว)	118
การยกเลิกการป้องกันภาพทั้งหมด	118
■ การใช้เมนูตั้งค่า	119
การฟอร์แมตการ์ด (ตั้งค่าการ์ด)	120
การลบภาพทั้งหมด (ตั้งค่าการ์ด)	120
การเลือกภาษา (🗣️).....	120
■ การใช้งานเมนูกำหนดเอง	121
A AF/MF.....	121
B ปุ่ม/ ปุ่ม Dial	121
C1 Disp/ 📷)/PC	122
C2 Disp/ 📷)/PC.....	122
D1 ค่าแสง/ISO/BULB	123
D2 ค่าแสง/ISO/BULB	123
E ⚡ ตั้งค่าเอง.....	124
F ⏪-/WB/สี	124
G บันทึก.....	125
H 📷 ยูติลิตี้	126
AEL/AFL.....	127
ตัวช่วยปรับโฟกัส MF	127
การเพิ่มหน้าจอแสดงข้อมูล	128

ดูภาพจากกล้องบนทีวี.....	130
ความเร็วชัตเตอร์เมื่อแฟลชทำงาน.....	131
การตั้งค่าการบีบอัด และขนาดของภาพ JPEG.....	131

การเชื่อมต่อกับสมาร์ทโฟน 132

■ การปรับการตั้งค่าสำหรับการเชื่อมต่อไปยังสมาร์ทโฟน	133
■ การตั้งค่าไร้สายเมื่อปิดกล้อง	134
■ การถ่ายโอนภาพไปยังสมาร์ทโฟน	136
■ การอัปเดตภาพโดยอัตโนมัติ ขณะปิดกล้องอยู่	136
■ การถ่ายภาพระยะไกลด้วยสมาร์ทโฟน	137
■ การเพิ่มข้อมูลตำแหน่งลงไป ในภาพ	137
■ การรีเซ็ตการตั้งค่า LAN ไร้สาย/Bluetooth®	138
■ การเปลี่ยนรหัสผ่าน	138
■ การปิดใช้ LAN ไร้สาย/Bluetooth®	139

การเชื่อมต่อกล้องกับเครื่องคอมพิวเตอร์และเครื่องพิมพ์ 140

- การเชื่อมต่อกล้องกับเครื่องคอมพิวเตอร์ 140
- การคัดลอกภาพไปยังเครื่องคอมพิวเตอร์ 140
- การติดตั้งซอฟต์แวร์คอมพิวเตอร์ 141
- การติดตั้ง OLYMPUS Digital Camera Updater 141
- การลงทะเบียนผู้ใช้ 141
- การพิมพ์โดยตรง (PictBridge) 142
 - การพิมพ์ภาพอย่างง่าย 144
- คำสั่งพิมพ์ (DPOF) 145
 - การสร้างคำสั่งพิมพ์ 145
 - การยกเลิกคำสั่งพิมพ์ภาพที่เลือกหรือภาพทั้งหมด 146

ข้อควรระวัง 147

- แบตเตอรี่และเครื่องชาร์จ 147
- การใช้งานเครื่องชาร์จในต่างประเทศ 148
- การ์ดที่ใช้งานได้ 148
- โหมดบันทึกและขนาดไฟล์/จำนวนภาพหนึ่งที่บันทึกได้ 149
- เลนส์ที่สามารถถอดเปลี่ยนได้ 150
- แฟลชภายนอกที่สามารถใช้งานร่วมกับกล้องรุ่นนี้ได้ 151
 - การถ่ายภาพโดยใช้แฟลชควบคุมจากระยะไกลไร้สาย 151

- ชุดแฟลชภายนอกอื่นๆ 153
- แผนผังแสดงระบบ 154
- การทำความสะอาดและจัดเก็บกล้อง 156
 - การทำความสะอาดกล้อง 156
 - การจัดเก็บ 156
 - การทำความสะอาดและตรวจสอบอุปกรณ์รับภาพ 156
 - ฟังก์ชันแมนูอัล - การตรวจสอบฟังก์ชันประมวลผลภาพ 157

ข้อมูล 158

- เคล็ดลับสำหรับการถ่ายภาพ และข้อมูลที่ควรทราบ 158
- รหัสข้อผิดพลาด 162
- คำเริ่มต้น 165
- ข้อมูลจำเพาะ 169

ข้อควรระวังเพื่อความปลอดภัย 172

- ข้อควรระวังเพื่อความปลอดภัย 172

ดัชนี 177

ดัชนีการใช้งานด่วน

การถ่ายภาพ



การถ่ายภาพอย่างง่าย	▶ โหมด AUTO (AUTO)	31
ถ่ายภาพในแบบที่ต้องการด้วยการตั้งค่าที่เข้าใจง่าย	▶ Live Guide	31
การถ่ายภาพตัวเอง	▶ ถ่ายภาพตัวเอง	66
ถ่ายภาพแบบมีสไลด์	▶ Art filter	47
การเลือกโหมดถ่ายภาพที่เหมาะสมกับสถานการณ์อย่างรวดเร็ว	▶ โหมด Scene (SCN)	33
การถ่ายภาพด้วยการปรับเบลออกจากหลัง	▶ Live Guide	31
	▶ การถ่ายภาพโดยกำหนดค่าเปิดหน้ากล้อง	51
	▶ ภาพบุคคลเวลากลางคืน (SCN)	33
การถ่ายภาพทิวทัศน์กลางคืน	▶ ภาพกลางคืน (SCN)	34
	▶ โหมดประกายดาว (SCN)	34
	▶ พลุ (SCN)	34
การถ่ายภาพดอกไม้ไฟ	▶ Live TIME (IAP)	39
	▶ Live Composite (IAP)	38
	▶ Live Composite (M)	55
	▶ การถ่ายภาพโดยเปิดหน้ากล้องนาน/กำหนดเวลา (M)	54
	▶ เส้นแสง (SCN)	34
การถ่ายภาพแบบเป็นเส้นแสง	▶ Live TIME (IAP)	39
	▶ Live Composite (IAP)	38
	▶ Live Composite (M)	55
	▶ การถ่ายภาพโดยเปิดหน้ากล้องนาน/กำหนดเวลา (M)	54
การปรับควบคุมความสว่างในส่วน Highlights และ Shadows	▶ Live Guide	31
	▶ การชดเชยแสง	68
ถ่ายภาพด้วยแฟลช	▶ การถ่ายภาพโดยใช้แฟลช	71
การถ่ายภาพโดยไม่ใช้แฟลช	▶ ความไวแสง ISO	77
การลดอาการกล้องสั่น	▶ ป้องกันภาพสั่น	87
	▶ ตั้งเวลา	73

การถ่ายภาพวัตถุย้อนแสง	▶ การถ่ายภาพโดยใช้แฟลช	71
	▶ แบ็คไลท์ HDR (SCN)	35
	▶ การไลโทน (โหมดภาพ)	91
	▶ วัตถุแสงเฉพาะจุด	89
การใช้ระบบตั้งเวลา	▶ ตั้งเวลา	73
ถ่ายภาพต่อเนื่อง	▶ ถ่ายภาพต่อเนื่อง	73
การเปลี่ยนสัดส่วนภาพ	▶ สัดส่วนภาพ	81
การเปลี่ยนสีภาพถ่าย	▶ Live Guide	31
	▶ โหมดภาพ	76
	▶ สมดุลแสงขาว	78
การเลือกการประมวลผลภาพเพื่อให้เหมาะกับวัตถุ/การถ่ายภาพขาวดำ	▶ โหมดภาพ	76
	▶ อาร์ทฟิลเตอร์ (ART)	47
การถ่ายภาพที่หยุดวัตถุที่กำลังเคลื่อนไหวหรือให้ความรู้สึกของการเคลื่อนไหว	▶ Live Guide	31
	▶ โหมด Scene (SCN)	33
	▶ การถ่ายภาพโดยกำหนดชัตเตอร์	52
เมื่อกล้องไมโฟกัสที่วัตถุ/โฟกัสไปที่บริเวณเดียว	▶ ดัดเพื่อเลือก AF (การใช้ทัชสกรีน)	56
	▶ การกำหนดเป้า AF	69
	▶ Zoom frame AF/zoom AF	97
การโฟกัสไปที่จุดเล็กๆ ในกรอบ/ยืนยันโฟกัสก่อนถ่ายภาพ	▶ Zoom frame AF/zoom AF	97
ถ่ายภาพโดยให้วัตถุที่กำลังเคลื่อนที่อยู่ในโฟกัส	▶ C-AF+TR (AF ติดตาม)	80
การโฟกัสและถ่ายภาพวัตถุเคลื่อนไหว	▶ C-AF	79
การสร้างภาพเคลื่อนไหวสไลด์ภาพยนตร์โฆษณา	▶ My Clips	62
การลดนอยส์บนภาพถ่าย (จุดรบกวน)	▶ ลดนอยส์	123
การปรับจอบภาพให้เหมาะสม/ปรับสีจอบภาพ	▶ การปรับความสว่างจอบภาพ	119
	▶ Live View Boost	122
การตรวจสอบการวางภาพแนวตั้งหรือแนวนอนก่อนถ่ายภาพ	▶ แถบวัดระดับ	26
การถ่ายภาพด้วยตัวช่วยสำหรับการจัดองค์ประกอบ	▶ แสดงเส้นตาราง	122
การประหยัดพลังงานแบตเตอรี่	▶ Sleep	126

การเพิ่มจำนวนภาพที่สามารถถ่ายได้	▶ โหมดคุณภาพภาพนิ่ง	81
การใช้รีโมทคอนโทรล	▶ การถ่ายภาพระยะไกลด้วยสมาร์ทโฟน	137
การถ่ายภาพโดยไม่มีเสียงชัตเตอร์	▶ Silent[●] (SCN)	35
	▶ Silent[●] (IAP)	42
ซูมเข้าเพื่อให้อัตราส่วนแบบขยายเต็มกรอบมากขึ้น	▶ ดิจิทัลเทเลคอน	68
การถ่ายภาพพร้อมการปรับผิวพรรณให้เรียบเนียน	▶ One-Touch อี-พอร์ดเทรต	66
	▶ ถ่ายภาพบุคคล (โหมดภาพ)	76
	▶ อี-พอร์ดเทรต (โหมดภาพ)	76
	▶ โหมด Scene (SCN)	33

การดูภาพ/ปรับแต่งภาพ



การดูภาพบนโทรทัศน์	▶ HDMI	122
	▶ แสดงภาพบนโทรทัศน์	130
การเปิดดูสไลด์โชว์ที่มีเสียงเพลงประกอบ	▶ สไลด์โชว์	102
การทำให้เงาสว่างขึ้น	▶ ปรับเงาแสง (แก้ไข JPEG)	116
การแก้ปัญหาตาแดง	▶ แก้ตาแดง (แก้ไข JPEG)	116
การพิมพ์ภาพอย่างง่าย	▶ การสร้างคำสั่งพิมพ์	145
	▶ การพิมพ์โดยตรง	142
การดูภาพบนสมาร์ทโฟน	▶ การถ่ายโอนภาพไปยังสมาร์ทโฟน	136
การอัปโหลดภาพไปยังสมาร์ทโฟนโดยอัตโนมัติ	▶ การอัปโหลดภาพโดยอัตโนมัติขณะที่กล้องปิด	136
การเพิ่มข้อมูลตำแหน่งลงไปในการถ่ายภาพ	▶ การเพิ่มข้อมูลตำแหน่งลงไปในการถ่ายภาพ	137





การตั้งค่ากล้อง



การขึงครีวที่และเวลา	▶ การตั้งวันที่/เวลา	21
การกลับสู่การตั้งค่าเริ่มต้น	▶ รีเซ็ต	110
การเปลี่ยนภาษาแสดงเมนู	▶	120
การปิดเสียงไฟกัสดัดโนมัต	▶ (เสียงบีป)	122
	▶ Silent[♥] (SCN)	35
	▶ Silent[♥] (AAP)	42

สัญลักษณ์ที่ใช้ในคู่มือนี้

สัญลักษณ์ต่อไปนี้จะนำมาใช้ตลอดทั้งคู่มือนี้

	เครื่องหมายที่กำหนดปุ่มต่างๆ (ปุ่มลูกศรขึ้น, ลง, ซ้ายและขวาตามลำดับ) ที่ให้กดบนแป้นลูกศร (หน้า 13)
 หมายเหตุ	ประเด็นที่ควรทราบขณะใช้งานกล่อง
 เคล็ดลับ	ข้อมูลและคำแนะนำที่เป็นประโยชน์ที่จะช่วยให้ท่านได้รับประโยชน์สูงสุดจากกล่องของท่าน
	หน้าข้อมูลอ้างอิงที่อธิบายรายละเอียดหรือข้อมูลที่เกี่ยวข้อง

ชื่อชิ้นส่วน

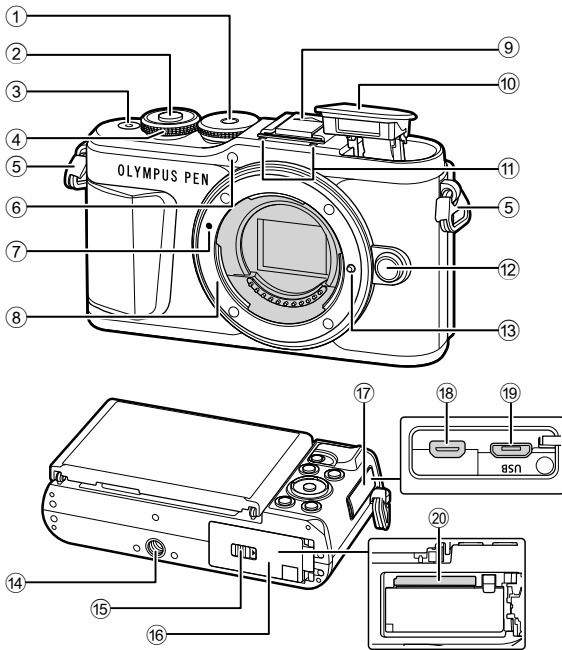

- | | | | |
|---|-------------------------|---------------------------------|--------------------|
| ① ปุ่มหมุนปรับโหมด | หน้า 27 | ⑪ ไมโครโฟนสเตอริโอ | หน้า 105, 114, 116 |
| ② ปุ่มชัตเตอร์..... | หน้า 28 | ⑫ ปุ่มปลดเลนส์..... | หน้า 19 |
| ③ ปุ่ม ON/OFF | หน้า 20 | ⑬ หมุดล็อกเลนส์ | |
| ④ ปุ่มหมุนควบคุม (☺) | | ⑭ รูใส่ขาตั้งกล้อง | |
| | หน้า 50-53, 68, 71, 100 | ⑮ ที่ล็อคช่องใส่แบตเตอรี่/การ์ด | |
| ⑤ หูยึดสายคล้อง..... | หน้า 14 | | หน้า 15, 17 |
| ⑥ ไฟแสดงการตั้งเวลาถ่ายภาพ/
ไฟช่วย AF..... | หน้า 73/หน้า 111 | ⑯ ฝาปิดช่องใส่แบตเตอรี่/การ์ด | |
| | | | หน้า 15, 17 |
| ⑦ เครื่องหมายติดเลนส์ | หน้า 18 | ⑰ ฝาปิดขั้วต่อ | |
| ⑧ เมทาเลนส์ (ถอดฝาปิดตัวกล้องออกก่อนติด
เลนส์) | | ⑱ ขั้วต่อ HDMI แบบไมโคร | หน้า 130 |
| ⑨ ฝาปิดฐานเสียบแฟลช | | ⑲ หัวต่อ Micro-USB | หน้า 140, 142 |
| ⑩ แฟลชในตัวกล้อง | หน้า 71 | ⑳ ช่องใส่การ์ด | หน้า 17 |

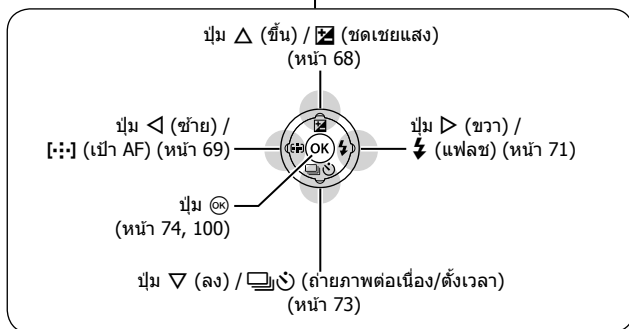
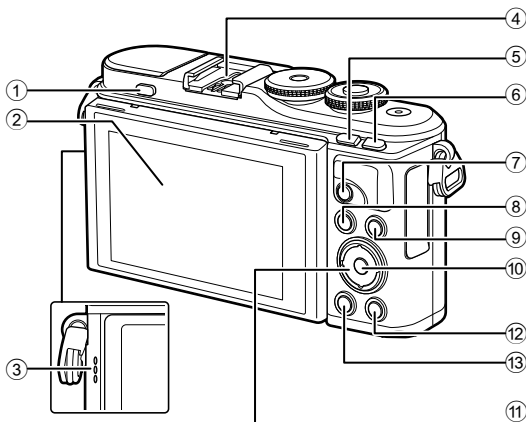

- | | |
|---|---|
| ① ปุ่มแฟลช Pop up..... หน้า 71 | ⑧ ปุ่ม MENU หน้า 109 |
| ② จอภาพ (ทัชสกรีน)
..... หน้า 24, 56, 74, 98, 107 | ⑨ ปุ่ม INFO หน้า 26, 99, 128 |
| ③ ลำโพง | ⑩ ปุ่ม OK หน้า 74, 100 |
| ④ ฐานเสียบแฟลช หน้า 151 | ⑪ แป้นลูกศร* (Δ ∇ ◀ ▶) |
| ⑤ ปุ่ม Fn/Shortcut/Checkmark หน้า 30/หน้า 101 | หน้า 21, 69–73, 100 |
| ⑥ ปุ่ม Fn/Q หน้า 95/หน้า 68, 101 | ⑫ ปุ่ม ▶ (ดูภาพ)..... หน้า 100 |
| ⑦ ปุ่ม ⊙ (ภาพเคลื่อนไหว)/ ◀
..... หน้า 57/หน้า 104 | ⑬ ปุ่ม ⊘ (ลบ) หน้า 103 |

* ในคู่มือนี้ ไอคอน Δ ∇ ◀ ▶ หมายถึง การทำงานโดยใช้แป้นลูกศร

แกะสิ่งที่บรรจุอยู่ในกล่อง

รายการต่อไปนี้ให้มาพร้อมกับกล้อง หากมีสิ่งใดขาดหายไปหรือเสียหาย ให้ติดต่อผู้แทนจำหน่ายที่ซื้อกล้อง



กล้อง



ฝาปิดตัวกล้อง

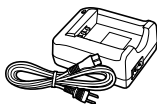

สายคล้อง

สาย USB
CB-USB12แบตเตอรี่ลิเทียมไอออน
BLS-50เครื่องชาร์จแบตเตอรี่
ลิเทียมไอออน BCS-5

- คู่มือเบื้องต้น (Basic Manual)
- ใบรับประกัน

การติดสายคล้อง

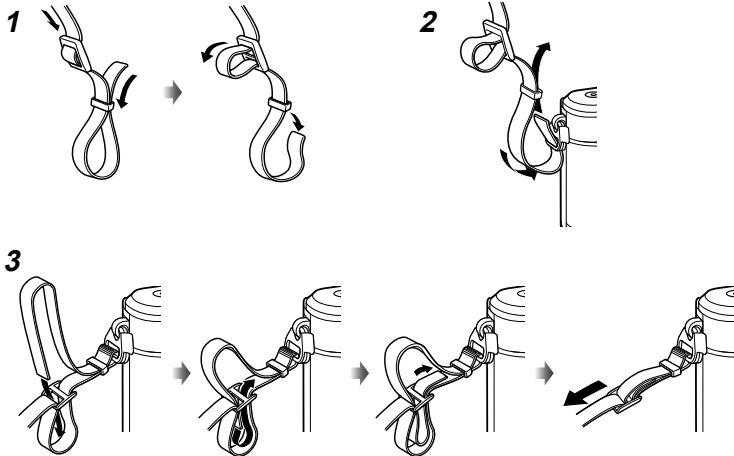

- ร้อยสายคล้องแต่ละด้านในลักษณะเดียวกัน
- สุดท้าย ดึงสายคล้องให้ตึงเพื่อให้แน่ใจว่าสายคล้องยึดแน่นดีแล้ว

การชาร์จและใส่แบตเตอรี่

1 การชาร์จแบตเตอรี่

ไฟแสดงสถานะการชาร์จ

กำลังชาร์จ	ติดสว่างเป็นสีส้ม
การชาร์จเสร็จสิ้น	ดับ
การชาร์จผิดพลาด	กะพริบเป็นสีส้ม

(ระยะเวลาชาร์จ: สูงสุดประมาณ 3 ชั่วโมง 30 นาที)

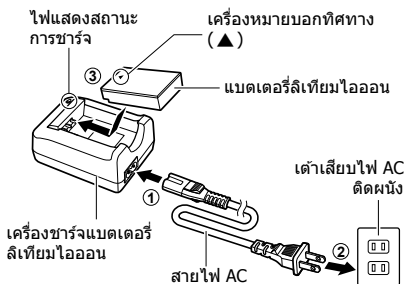

- ถอดปลั๊กเครื่องชาร์จเมื่อการชาร์จเสร็จสิ้นแล้ว

2 เปิดฝาปิดช่องใส่แบตเตอรี่/การ์ด

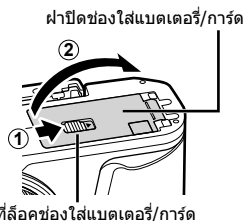

3 การใส่แบตเตอรี่

- ใช้กับแบตเตอรี่ BLS-50 เท่านั้น (หน้า 14, 171)

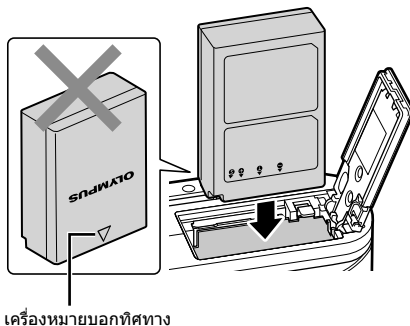

การถอดแบตเตอรี่

ปิดสวิตช์กล้องก่อนเปิดหรือปิดฝาปิดช่องใส่แบตเตอรี่/การ์ด
อันดับแรกให้ดันปุ่มล็อคแบตเตอรี่ไปตามทิศทางของลูกศร
จากนั้นถอดแบตเตอรี่ออก

- อย่าถอดแบตเตอรี่ขณะที่เครื่องหมายถึงแสดงการเขียนการ์ด
กำลังแสดงอยู่ (หน้า 24)
- ติดต่อผู้แทนจำหน่ายหรือศูนย์บริการที่ได้รับอนุญาตหาก
ไม่สามารถถอดแบตเตอรี่ออกได้ อย่าใช้กำลัง

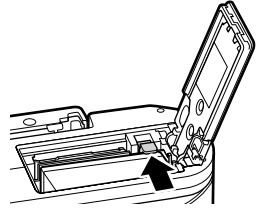

หมายเหตุ

- ขอแนะนำให้ใส่แบตเตอรี่สำรองไว้สำหรับการถ่ายภาพเป็นเวลานานๆ ในกรณีที่แบตเตอรี่ที่ใช้งาน
อยู่หมดประจุ
- กล้องจะไม่มีเครื่องชาร์จในตัวมาให้ และจะชาร์จโดยการเชื่อมต่อสาย USB ไม่ได้
- อ่าน "แบตเตอรี่และเครื่องชาร์จ" (หน้า 147) ประกอบด้วย

การใส่การ์ด

คู่มือเล่มนี้เรียกอุปกรณ์บันทึกข้อมูลทั้งหมดว่า "การ์ด" การ์ดหน่วยความจำ SD ชนิดต่อไปนี้ (มีจำหน่ายทั่วไป) สามารถใช้งานได้กับกล้องนี้: SD, SDHC, SDXC และ Eye-Fi ต้องฟอร์แมตการ์ดกับกล้องนี้ก่อนใช้งานครั้งแรก หรือหลังใช้งานกับกล้องหรือคอมพิวเตอร์เครื่องอื่น  "การฟอร์แมตการ์ด (ตั้งค่าการ์ด)" (หน้า 120)

การ์ด Eye-Fi

โปรดอ่าน "การ์ดที่ใช้งานได้" (หน้า 148) ก่อนใช้งาน

1 ใส่การ์ด

- เปิดฝาปิดช่องใส่แบตเตอรี่/การ์ด
- เสียบการ์ดเข้าไปจนกระทั่งล็อกเข้าที่สนิท  "การ์ดที่ใช้งานได้" (หน้า 148)

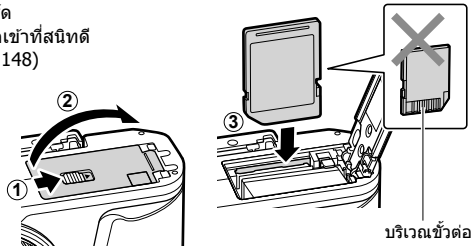

- ปิดสวิตช์กล้องก่อนที่จะใส่หรือถอดแบตเตอรี่หรือการ์ด
- อย่าฝืนใส่การ์ดที่เสียหายหรือบิดเบี้ยว เพราะอาจทำให้ช่องใส่การ์ดเสียหายได้

2 ปิดฝาปิดช่องใส่แบตเตอรี่/การ์ด

- ตรวจสอบว่าฝาปิดช่องใส่แบตเตอรี่/การ์ดปิดดีแล้วก่อนใช้งานกล้อง

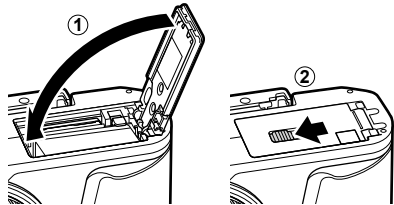

การถอดการ์ด

กดการ์ดที่ใส่อยู่เบาๆ แล้วการ์ดจะติดตัวขึ้น ดึงการ์ดออกมา

- อย่าถอดการ์ดขณะที่เครื่องหมายแสดงการเขียนการ์ดกำลังแสดงอยู่ (หน้า 24)

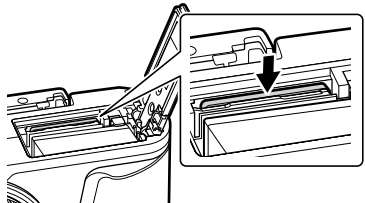

การติดเลนส์กับตัวกล้อง

- 1 ถอดฝาปิดท้ายเลนส์และฝาปิดตัวกล้อง

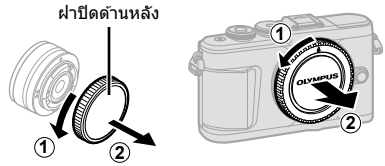

- 2 จัดให้เครื่องหมายติดเลนส์ (สีแดง) ที่อยู่บนกล้องตรงกับเครื่องหมายจัดแนว (สีแดง) ที่อยู่บนเลนส์ จากนั้นใส่เลนส์เข้าไปในตัวกล้อง



เครื่องหมายติดเลนส์

- 3 หมุนเลนส์ตามเข็มนาฬิกาจนกระทั่งได้ยินเสียงคลิก (ตามทิศทางของลูกศร ③)



- ตรวจสอบว่าได้ปิดสวิตช์กล้องเมื่อติดหรือถอดเลนส์
- อย่ากดปุ่มปลดเลนส์
- อย่าสัมผัสชิ้นส่วนภายในของกล้อง

■ การถอดฝาปิดเลนส์

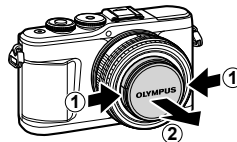
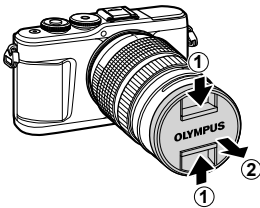

■ การถอดเลนส์ออกจากกล้อง

ตรวจสอบว่าได้ปิดสวิตช์กล้องเมื่อถอดเลนส์ ขณะที่กดปุ่มปลดเลนส์ ให้หมุนเลนส์ตามทิศทางของลูกศร

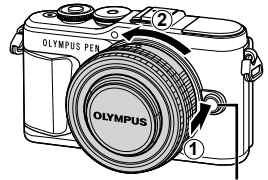

ปุ่มปลดเลนส์

เลนส์ที่สามารถถอดเปลี่ยนได้

โปรดอ่าน "เลนส์ที่สามารถถอดเปลี่ยนได้" (หน้า 150)

การเปิดสวิตช์กล้อง

- 1 กดปุ่ม ON/OFF เพื่อเปิดกล้อง
- เมื่อเปิดสวิตช์กล้อง จอภาพจะติด

■ ปุ่ม ON/OFF

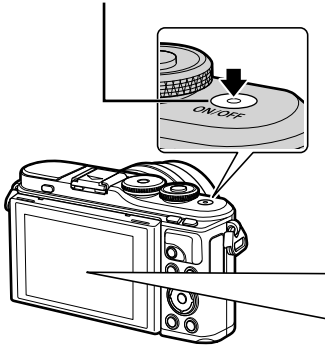

■ จอภาพ



ระดับแบตเตอรี่

ไอคอนแสดงระดับแบตเตอรี่จะปรากฏขึ้น

- ▣ (สีเขียว): กล้องพร้อมถ่ายภาพ
- ▣ (สีเขียว): แบตเตอรี่ไม่เต็ม
- ▣ (สีเขียว): แบตเตอรี่เหลือน้อย
- ▣ (กะพริบเป็นสีแดง): ชาร์จแบตเตอรี่



การทำงานของโหมดพักกล้อง (Sleep)

หากไม่มีการใช้งานกล้องเป็นเวลาหนึ่งนาที กล้องจะเข้าสู่โหมด "Sleep" (สแตนด์บาย) เพื่อปิดจอภาพและยกเลิกการดำเนินการทั้งหมด กล้องจะทำงานอีกครั้งเมื่อท่านสัมผัสปุ่มใดๆ ก็ตาม (ปุ่มชัตเตอร์, ปุ่ม  เป็นต้น) กล้องจะปิดโดยอัตโนมัติหากอยู่ในโหมด Sleep เป็นเวลา 5 นาที โปรดเปิดกล้องอีกครั้งก่อนใช้งาน ท่านสามารถเลือกระยะเวลาที่จะให้กล้องยังคงเปิดอยู่ก่อนที่จะเข้าสู่โหมด Sleep ได้  [Sleep] (หน้า 126)

การตั้งค่าเริ่มต้น



หลังจากการเปิดกล่องครั้งแรก ให้ดำเนินการตั้งค่าเริ่มต้นโดยการเลือกภาษาและตั้งค่านาฬิกาของกล่อง

- ข้อมูลวันที่และเวลาจะถูกบันทึกไว้ในการ์ดพร้อมกันกับภาพถ่าย
- ชื่อไฟล์ก็จะรวมอยู่กับข้อมูลวันที่และเวลาเช่นเดียวกัน ท่านจะต้องวันที่และเวลาให้ถูกต้องก่อนใช้งานกล่องถ่ายรูป เนื่องจากฟังก์ชันบางอย่างจะใช้งานไม่ได้หากไม่ได้ตั้งวันที่และเวลาไว้

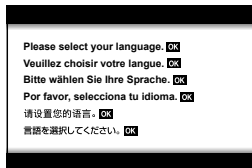
1 กดปุ่ม เมื่อกล่องโต้ตอบการตั้งค่าเริ่มต้นปรากฏขึ้นมาเพื่อให้ท่านเลือกภาษา





2 ไล่ไล่อักษรที่ต้องการโดยใช้ปุ่มหมุนควมคมหรือปุ่ม บนแป้นลูกศร

- กล่องโต้ตอบการเลือกภาษาจะมีตัวเลือกให้เลือกอยู่สองหน้า ให้ใช้ปุ่มหมุนควมคมหรือปุ่ม    บนแป้นลูกศรเพื่อเลื่อนเคอร์เซอร์ไปมาระหว่างสองหน้า



3 กดปุ่ม เมื่อไล่ไล่อักษรที่ต้องการแล้ว

- หากท่านกดปุ่มขัดเคอร์เซอร์ก่อนที่จะกดปุ่ม  กล่องจะออกไปยังโหมดถ่ายภาพและภาษาจะยังไม่ถูกเลือก ท่านสามารถทำการตั้งค่าเริ่มต้นได้โดยการปิดกล่องแล้วเปิดใหม่อีกครั้ง เพื่อแสดงกล่องโต้ตอบการตั้งค่าเริ่มต้นแล้วดำเนินการซ้ำตั้งแต่ขั้นตอนที่ 1
- ท่านสามารถเปลี่ยนภาษาได้ตลอดเวลาที่เมนูตั้งค่า  "การเลือกภาษา ()" (หน้า 120)



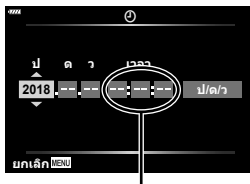

4 ตั้งรูปแบบวันที่และเวลา

- ใช้ปุ่ม <|> บนแป้นลูกศรเพื่อไฮไลทรายการต่างๆ
- ใช้ปุ่ม Δ ▽ บนแป้นลูกศรเพื่อเปลี่ยนรายการที่ไฮไลทไว
- ท่านสามารถปรับนาฬิกาได้ตลอดเวลาที่เมนูตั้งค่า  [O] (หน้า 119)



เวลาจะปรากฏขึ้นโดยใช้นาฬิกา
รูปแบบ 24 ชั่วโมง

5 เสริมเส้นการตั้งค่าเริ่มต้น

- กดปุ่ม  เพื่อตั้งนาฬิกา
- หากถอดแบตเตอรี่ออกจากกล้องและวางกล้องทิ้งไว้ครู่หนึ่ง กล้องอาจรีเซ็ตวันที่และเวลาตามค่าเริ่มต้นจากโรงงาน
- คุณอาจจะต้องปรับอัตราเฟรมก่อนที่จะถ่ายภาพเคลื่อนไหว  [เฟรมเรตของวิดีโอ] (หน้า 114)

การปิดกล้อง

กดปุ่ม **ON/OFF** เพื่อปิดกล้อง ดูหน้า 134 สำหรับข้อมูลเกี่ยวกับวิธีดำเนินการเมื่อกำลังแสดงกล้องโต้ตอบต้งภาพ

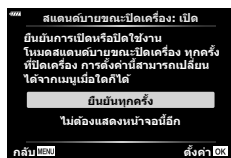
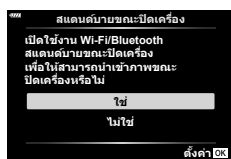

กล่องแสดงภาษาที่อ่านไม่ได้/ไม่ใช่ภาษาที่เลือก

หากกล่องแสดงภาษาที่ท่านไม่รู้หรือใช้ตัวอักษรที่ท่านอ่านไม่ได้ ท่านอาจจะเลือกผิดภาษาโดยไม่ได้ตั้งใจในกล่องโต้ตอบการเลือกภาษา ปฏิบัติตามขั้นตอนต่อไปนี้เพื่อเปลี่ยนภาษา

① กดปุ่ม **MENU** เพื่อแสดงเมนูต่างๆ

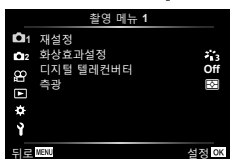

② ไฮไลท์แท็บ **↓** โดยใช้ปุ่ม **△ ▽** แล้วกดปุ่ม **OK**



③ ไฮไลท์ **[한글]** โดยใช้ปุ่ม **△ ▽** แล้วกดปุ่ม **OK**



④ ไฮไลท์ภาษาที่ต้องการโดยใช้ปุ่ม **△ ▽ <>** แล้วกดปุ่ม **OK**



ข้อมูลที่แสดงในขณะที่ถ่ายภาพ

การแสดงผลของหน้าจอกขณะถ่ายภาพนี้

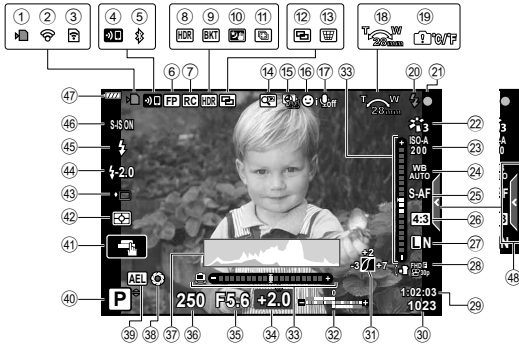

- | | |
|---|--|
| ① เครื่องหมายแสดงการเขียนการ์ด..... หน้า 17 | ②4 สมดุลแสงขาว หน้า 78 |
| ② เชื่อมต่อผ่าน LAN ไร้สาย..... หน้า 132 – 139 | ②5 AF โหมด..... หน้า 79 |
| ③ กำลังชีพโพลด Eye-Fi..... หน้า 126 | ②6 สัดส่วนภาพ..... หน้า 81 |
| ④ กำลังเริ่มต้นการเชื่อมต่อ LAN ไร้สาย
..... หน้า 132 – 139 | ②7 คุณภาพของภาพ (ภาพนิ่ง)..... หน้า 81 |
| ⑤ เชื่อมต่อผ่าน Bluetooth ... หน้า 132 – 139 | ②8 โหมดบันทึก (ภาพเคลื่อนไหว)..... หน้า 82 |
| ⑥ แฟลช Super FP..... หน้า 151 | ②9 ระยะเวลาที่บันทึกได้ |
| ⑦ โหมด RC หน้า 151 | ③0 จำนวนภาพนิ่งที่บันทึกได้ หน้า 149 |
| ⑧ HDR..... หน้า 41 | ③1 ควบคุมแสงจ้าและเงามืด..... หน้า 94 |
| ⑨ ถ่ายคร่อมแสง หน้า 45 | ③2 บน: ควบคุมความเข้มของแสงแฟลช
..... หน้า 86 |
| ⑩ ถ่ายคร่อมโฟกัส หน้า 46 | ล่าง: การชดเชยแสง หน้า 68 |
| ⑪ โหมดประกายดาว..... หน้า 34 | ③3 มาตรวัดระดับ..... หน้า 26 |
| ⑫ ถ่ายโฟกัสซ้อน..... หน้า 36 | ③4 ค่าชดเชยแสง หน้า 68 |
| ⑬ ถ่ายภาพซ้อน หน้า 40 | ③5 ค่ารูรับแสง หน้า 50 – 53 |
| ⑭ การชดเชยเคย์สโตน..... หน้า 44 | ③6 ความเร็วชัตเตอร์ หน้า 50 – 53 |
| ⑮ ดิจิทัลเทคอน หน้า 111 | ③7 ฮิสโตแกรม หน้า 26 |
| ⑯ การถ่ายภาพแบบ Time Lapse..... หน้า 112 | ③8 Preview หน้า 96 |
| ⑰ โฟกัสใบหน้า/ดวงตา..... หน้า 70 | ③9 ล็อค AE หน้า 96, 127 |
| หน้า 57, 105 , 114, 116 | ④0 โหมดถ่ายภาพ หน้า 27 – 61 |
| ⑱ ทิศทางการชม/ความยาวโฟกัส | ④1 ระบบสัมผัส หน้า 56 |
| ⑲ เดือนอุณหภูมิภายในกล้อง $^{\circ}\text{C}/^{\circ}\text{F}$
..... หน้า 163 | ④2 โหมดวัดแสง หน้า 89 |
| ⑳ แฟลช..... หน้า 71 | ④3 การถ่ายภาพต่อเนื่อง/ตั้งเวลา..... หน้า 73 |
| (กะพริบ: กำลังชาร์จ, สว่างขึ้น: การชาร์จ
เสร็จสิ้น) | ④4 ควบคุมความเข้มของแสงแฟลช..... หน้า 86 |
| ㉑ เครื่องหมายยืนยัน AF..... หน้า 28 | ④5 โหมดแฟลช หน้า 71 |
| ㉒ โหมดภาพ หน้า 76, 111 | ④6 ป้องกันภาพสั่น หน้า 87 |
| ㉓ ความไวแสง ISO..... หน้า 77 | ④7 ระดับแบตเตอรี่..... หน้า 20 |
| | ④8 เรียกดู Live Guide..... หน้า 31 |

การแสดงผลของหน้าจอในโหมดภาพเคลื่อนไหว









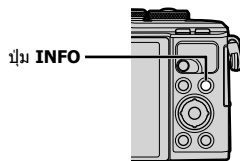











- 49 ระดับการบันทึกเสียง หน้า 114
 50 แถบถ่ายภาพแบบเรียลไทม์ หน้า 65
 51 โหมด (Exposure) ภาพเคลื่อนไหว หน้า 85
 52 เอฟเฟกต์ภาพเคลื่อนไหว..... หน้า 60

การสลับหน้าจอแสดงข้อมูล

คุณสามารถเปลี่ยนข้อมูลที่แสดงบนจอภาพระหว่าง
การถ่ายภาพได้โดยใช้ปุ่ม **INFO**



* ไม่แสดงในโหมด  (โหมดภาพเคลื่อนไหว) เว้นแต่จะกำลังบันทึก

- คุณสามารถเปลี่ยนการตั้งค่ากำหนดเอง1 และกำหนดเอง2   /  /  /  /  /  /  /  /  /  /  /  /  /  /  /  /  / /

การเลือกโหมดถ่ายภาพและการถ่ายภาพ

ใช้ปุ่มหมุนปรับโหมดเพื่อเลือกโหมดถ่ายภาพ จากนั้นจึงถ่ายภาพ

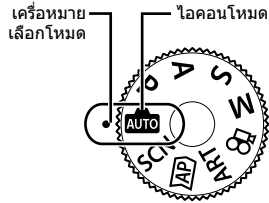

ประเภทของโหมดถ่ายภาพ

สำหรับวิธีการใช้งานโหมดถ่ายภาพต่างๆ โปรดดูที่ด้านล่าง

โหมดถ่ายภาพ	คำอธิบาย	☞
AUTO	กล้องจะเลือกโหมดถ่ายภาพที่เหมาะสมที่สุดโดยอัตโนมัติ	31
SCN	กล้องจะปรับการตั้งค่าให้เหมาะสมกับวัตถุหรือฉากโดยอัตโนมัติ	33
AP	ใช้สำหรับเข้าใช้งานการตั้งค่าถ่ายภาพขั้นสูงอย่างรวดเร็ว	37
ART	คุณสามารถถ่ายภาพโดยเพิ่มรูปแบบศิลปะเข้าไปด้วยได้	47
P	กล้องจะตรวจวัดความสว่างของวัตถุ และปรับค่าความเร็วชัตเตอร์และรูรับแสงโดยอัตโนมัติ เพื่อให้ได้ผลลัพธ์ที่เหมาะสมที่สุด	50
A	ท่านสามารถเลือกค่ารับแสง แล้วกล้องจะปรับความเร็วชัตเตอร์เพื่อให้ได้ผลลัพธ์ที่เหมาะสมเองโดยอัตโนมัติ	51
S	ท่านสามารถเลือกความเร็วชัตเตอร์ แล้วกล้องจะปรับค่ารับแสงเพื่อให้ได้ผลลัพธ์ที่เหมาะสมเองโดยอัตโนมัติ	52
M	ท่านจะเลือกได้ทั้งค่ารับแสงและความเร็วชัตเตอร์	53
	ถ่ายภาพเคลื่อนไหวประเภทต่างๆ	58

ฟังก์ชันที่ไม่สามารถเลือกจากเมนูได้

อาจไม่สามารถเลือกบางรายการจากเมนูเมื่อใช้แป้นลูกศร

- รายการที่ไม่สามารถตั้งค่าได้กับโหมดถ่ายภาพปัจจุบัน
- รายการที่ไม่สามารถตั้งค่าได้ เนื่องจากมีการตั้งรายการไว้แล้ว:
การตั้งค่าเช่นโหมดภาพจะใช้ไม่ได้เมื่อหมุนปุ่มหมุนปรับโหมดไปที่

1 หมุนปุ่มหมุนปรับโหมดเพื่อเลือกโหมด

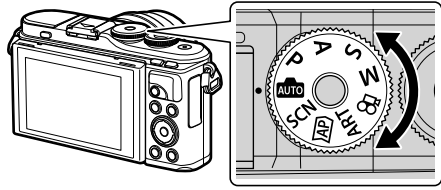

2 วางกรอบภาพ

- ระวังอย่าให้นิ้วหรือสายคล้องกล้องบังเลนส์หรือไฟฉายโฟกัส

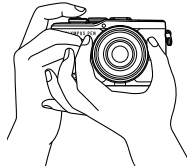

ตำแหน่งแนวนอน

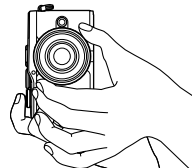

ตำแหน่งแนวตั้ง

3 ปรับโฟกัส

- แสดงวัตถุที่กึ่งกลางจอภาพ และกดปุ่มชัตเตอร์ลงเบาๆ ไปที่ตำแหน่งแรก (กดปุ่มชัตเตอร์ลงครึ่งหนึ่ง)
เครื่องหมายยืนยัน AF (●) จะแสดงขึ้น และกรอบสีเขียว (เป้า AF) จะแสดงขึ้นที่ตำแหน่งโฟกัส

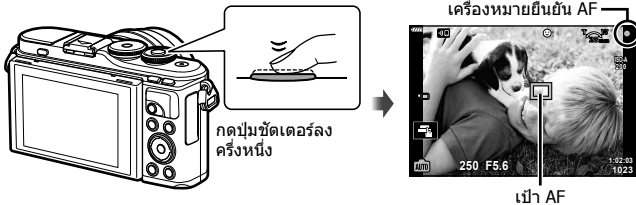

- หากเครื่องหมายยืนยัน AF กะพริบ แสดงว่าวัตถุไม่อยู่ในโฟกัส (หน้า 158)

4 ลั่นชัตเตอร์

- กดปุ่มชัตเตอร์ลงจนสุด
- กล้องจะลั่นชัตเตอร์และถ่ายภาพ
- ภาพที่ถ่ายจะแสดงขึ้นบนจอภาพ



หมายเหตุ

- คุณสามารถโฟกัสและถ่ายภาพได้โดยใช้การควบคุมแบบสัมผัส  "การถ่ายภาพด้วยการใช้งานทัชสกรีน" (หน้า 56)
- หากต้องการออกจากเมนูหรือการดูภาพไปยังโหมดถ่ายภาพ ให้กดปุ่มชัตเตอร์ลงครึ่งหนึ่ง

การถ่ายภาพมุมสูงและมุมต่ำ

ท่านสามารถเปลี่ยนการวางแนวและมุมของจอภาพได้

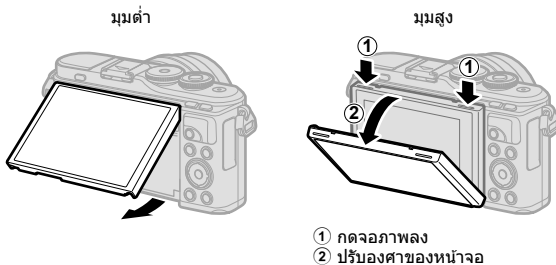

การหมุนจอภาพ: ข้อควรระวัง

- ปรับหน้าจออย่างระมัดระวังในช่วงองศาที่กำหนดไว้เท่านั้น โปรดอย่าใช้กำลัง การไม่ปฏิบัติตามข้อควรระวังนี้ อาจทำให้เกิดความเสียหายต่อขั้วต่อไฟฟ้าได้
- ห้ามสัมผัสบริเวณที่แสดงในภาพ การไม่ปฏิบัติตามข้อควรระวังนี้อาจทำให้ผลิตภัณฑ์เสียหายหรือทำงานผิดปกติได้

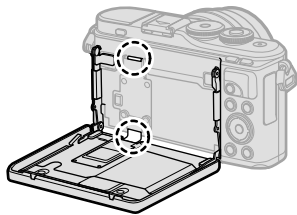



หมายเหตุ

- การพลิกหน้าจอกลับมามีอีกด้านช่วยให้คุณถ่ายภาพตนเองพร้อมกับการจัดคอมโพสดี
- "การถ่ายภาพในโหมดถ่ายภาพตนเอง" (หน้า 66)

การสลับหน้าจอแสดงผลด้วยปุ่ม (Shortcut)

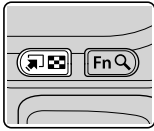
กดปุ่ม  ในระหว่างการถ่ายภาพ เพื่อแสดงเมนูควบคุม ของโหมดถ่ายภาพปัจจุบัน



ปุ่ม  (Shortcut)

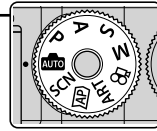
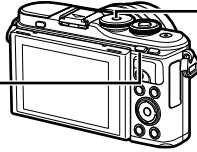

ปุ่มหมุนปรับโหมด



Live guide (หน้า 31)



โหมด Scene (หน้า 33)



โหมดถ่ายภาพขั้นสูง (หน้า 37)



โหมดอาร์ทฟิลเตอร์ (หน้า 47)



P/A/S/M

แผงควบคุมพิเศษ LV (หน้า 75)



โหมดภาพเคลื่อนไหว (หน้า 58)



การให้กล้องเลือกการตั้งค่าเอง (โหมด AUTO)

กล้องจะปรับการตั้งค่าเองเพื่อให้เข้ากับฉาก คุณแค่เพียงกดปุ่มชัตเตอร์เท่านั้น หมุนแป้นปรับโหมดไปที่ **Auto**

การใช้งานไลฟ์ไกด์

ใช้ Live Guide เพื่อปรับพารามิเตอร์ได้อย่างง่ายดาย เช่น สี ความสว่าง และความเบลอของพื้นหลัง

1 กดปุ่ม **Live Guide** เพื่อแสดง Live Guide

- ใช้ **Up/Down** เพื่อไฮไลต์รายการใน Live Guide แล้วกด **OK** เพื่อแสดงแถบเลื่อน



รายการ Guide

2 ใช้ **Up/Down** เพื่อเลื่อนตำแหน่งของแถบเลื่อนระดับและเลือกระดับที่ต้องการ

- กดปุ่ม **OK** เพื่อบันทึกการเปลี่ยนแปลง
- หากต้องการออก ให้กดปุ่ม **MENU**
- เมื่อเลือก [ค่าแนะนำในการถ่ายภาพ] ให้ใช้ปุ่ม **Up/Down** เพื่อไฮไลต์รายการแล้วกดปุ่ม **OK** เพื่อแสดงรายละเอียด
- สามารถมองเห็นผลลัพธ์ของเอฟเฟกต์ที่เลือกไว้ที่หน้าจอกล้อง แต่ถ้าเลือก [จากหลังเบลอ] หรือ [วัตถุเคลื่อนที่เร็ว] หน้าจอจะแสดงภาพในแบบปกติ แต่จะสามารถมองเห็นผลลัพธ์เมื่อถ่ายภาพออกมา



แถบเลื่อน

3 สำหรับการใช่ Live Guide อื่นๆร่วมกัน ให้ทำซ้ำขั้นตอนที่ 1 และ 2

- เครื่องหมายถูกจะปรากฏที่หลังรายการ Guide สำหรับ Live Guide ที่ได้รับการตั้งค่าแล้ว
- ไม่สามารถตั้งค่า [จากหลังเบลอ] และ [วัตถุเคลื่อนที่เร็ว] ในเวลาเดียวกันได้



4 ถ่ายภาพ



- หากต้องการล้าง Live Guide ออกจากจอแสดงผล ให้กดปุ่ม **MENU**
- หากเลือก [RAW] ไว้สำหรับคุณภาพของภาพ คุณภาพของภาพจะถูกตั้งค่าไปที่ **[L+N+RAW]** โดยอัตโนมัติ
- การตั้งค่า Live Guide ใช้ไม่ได้กับสำเนาภาพ RAW
- ภาพอาจมีเม็ดยางๆ ที่ระดับการตั้งค่า Live Guide บางระดับ

- การเปลี่ยนแปลงระดับการตั้งค่า Live Guide อาจมองไม่เห็นในจอภาพ
- เฟรมเรตของหน้าจะลดลงเมื่อเลื่อนแถบ [วัตถุเคลื่อนที่เร็ว] ไปทางด้าน [วัตถุเบลอ]
- ไม่สามารถใช้แฟลชเมื่อตั้ง Live Guide ไว้
- การเลือกการตั้งค่า Live Guide ที่เกินขีดจำกัดของมาตรวัดคาร์บแสงของกล้องอาจส่งผลให้ภาพได้รับแสงมากหรือน้อยเกินไป

หมายเหตุ

- สามารถใช้การควบคุมแบบสัมผัสได้

One-Touch อี-พอร์ดเทรต

หากต้องการเปิดใช้ One-touch อี-พอร์ดเทรต เพื่อให้กล้องปรับผิวของภาพบุคคลให้เรียบเนียนขึ้น ให้แตะไอคอน  (One-touch อี-พอร์ดเทรต) เพื่อเปิด  "การถ่ายภาพด้วยการใช้งานทัชสกรีน" (หน้า 56)



ไอคอน One-touch อี-พอร์ดเทรต

การถ่ายภาพในโหมด Scene (โหมด SCN)

กล้องจะปรับการตั้งค่าให้เหมาะสมกับวัตถุหรือฉากโดยอัตโนมัติ

1 หมุนแป้นปรับโหมดไปที่ SCN

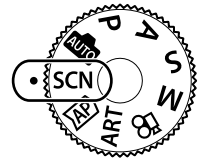

2 ใช้ $\Delta \nabla \triangleleft \triangleright$ เพื่อไฮไลต์ฉากแล้วกดปุ่ม \odot



3 ใช้ $\triangleleft \triangleright$ เพื่อไฮไลต์โหมด Scene แล้วกดปุ่ม \odot

- กดปุ่ม \square เพื่อเลือกจากอื่น











4 ถ่ายภาพ











หมายเหตุ





- สามารถใช้การควบคุมแบบสัมผัสได้



ประเภทของโหมดScene

ประเภทของวัตถุ	โหมด Scene	คำอธิบาย
ถ่ายภาพคน	ถ่ายภาพบุคคล	เหมาะสำหรับการถ่ายภาพบุคคล เผยผิวให้เห็นเด่นชัด
	อี-สปอร์ตเทรต	โทนสีและเนื้อผิวดูเรียบเนียน โหมดนี้เหมาะสำหรับรูปภาพบนที่วีความละเอียดสูง กล้องจะบันทึกภาพสองภาพ: ภาพหนึ่งจะมีเอฟเฟกต์ แต่อีกภาพไม่มี
	ภาพคนกับทิวทัศน์	เหมาะสำหรับถ่ายภาพบุคคลร่วมกับภาพทิวทัศน์เป็นพื้นหลัง บันทึกโทนสีฟ้า เขียว และโทนสีผิวอย่างสวยงาม
	ภาพบุคคลเวลา กลางคืน	เหมาะสำหรับการถ่ายภาพบุคคลกับฉากหลังในเวลากลางคืน ยกแฟลชขึ้น (หน้า 71) ขอแนะนำให้ใช้ขาตั้งกล้องและใช้รีโมทคอนโทรลผ่าน OI.Share (หน้า 133, 137)
	เด็ก	เหมาะสำหรับถ่ายภาพเด็กหรือวัตถุต้นแบบอื่นๆ ที่เคลื่อนไหว

ประเภทของวัตถุ	โหมด Scene	คำอธิบาย
ภาพกลางคืน	 ภาพกลางคืน	เหมาะสำหรับการถ่ายภาพกลางคืนโดยใช้ขาตั้งกล้อง ขอแนะนำให้ใช้ขาตั้งกล้องและใช้รีโมทคอนโทรลผ่าน OI.Share (หน้า 133, 137)
	 ภาพบุคคลเวลากลางคืน	เหมาะสำหรับการถ่ายภาพบุคคลกับฉากหลังในเวลากลางคืน ยกแฟลชขึ้น (หน้า 71) ขอแนะนำให้ใช้ขาตั้งกล้องและใช้รีโมทคอนโทรลผ่าน OI.Share (หน้า 133, 137)
	 โหมดประกายดาว	เหมาะสำหรับการถ่ายภาพเวลากลางคืนโดยไม่ใช้ขาตั้งกล้อง ลดการเบลอลงขณะถ่ายจากที่มีแสงสลัว/มีแสงไฟ กล้องจะถ่ายภาพแปดภาพแล้วนำมารวมกันเป็นภาพเดียว
	 พลุ	เหมาะสำหรับการถ่ายภาพพลุดอนกลางคืน ขอแนะนำให้ใช้ขาตั้งกล้องและใช้รีโมทคอนโทรลผ่าน OI.Share (หน้า 133, 137)
	 เส้นแสง	กล้องจะบันทึกภาพต่อเนื่องหลายภาพ โดยบันทึกเฉพาะส่วนที่สว่างขึ้นใหม่ รวมเป็นหนึ่งภาพโดยอัตโนมัติ การถ่ายภาพเส้นแสงต่างๆ อย่างเช่นดาวหมุน ด้วย Long Exposure ทั่วไป จะทำให้แสงจากอาคารตางสว่างจ้าขึ้นเรื่อยๆ และสว่างมากเกินไป ด้วยโหมดนี้คุณสามารถถ่ายภาพโดยไม่โอเวอร์หรือสว่างเกินไป อีกทั้งสามารถตรวจสอบผลลัพธ์หรือความคืบหน้าขณะที่ถ่ายภาพได้ด้วย กดปุ่มชัตเตอร์เพื่อเริ่มต้นการถ่ายภาพ จากนั้นดูผลการเปลี่ยนแปลงในจอภาพแล้วกดปุ่มชัตเตอร์อีกครั้งเพื่อสิ้นสุดการถ่ายภาพเมื่อได้ภาพที่ต้องการแล้ว (สูงสุด 3 ชั่วโมง) ขอแนะนำให้ใช้ขาตั้งกล้องและใช้รีโมทคอนโทรลผ่าน OI.Share (หน้า 133, 137) • สามารถเข้าใช้งานการตั้งค่าขั้นสูงได้ผ่านการถ่ายภาพ Live Composite (ภาพที่ประกอบขึ้นจากแสงมืดและแสงสว่าง) ในโหมด M (หน้า 55)
การเคลื่อนไหว	 กีฬา	เหมาะสำหรับการถ่ายภาพเคลื่อนไหวเร็ว กล้องจะถ่ายภาพหลายภาพขณะที่กดปุ่มชัตเตอร์
	 เด็ก	เหมาะสำหรับถ่ายภาพเด็กหรือวัตถุต้นแบบอื่นๆ ที่เคลื่อนไหว
	 แพนกล้อง	เลือกเพื่อทำให้พื้นหลังด้านหลังวัตถุซึ่งกำลังเคลื่อนที่อยู่พร่ามัว กล้องจะเลือกความเร็วชัตเตอร์ที่เหมาะสมสำหรับการแพนกล้องถ่ายตามการเคลื่อนไหวของกล้อง

ประเภทของวัตถุ	โหมด Scene	คำอธิบาย
ภาพทิวทัศน์	 ทิวทัศน์	เหมาะสำหรับการถ่ายภาพทิวทัศน์
	 อาทิตยตก	เหมาะสำหรับการถ่ายภาพอาทิตยตก
	 ขายทะเลและหิมะ	เหมาะสำหรับการถ่ายภาพภูเขาที่ปกคลุมด้วยหิมะ ทิวทัศน์ทะเลใต้แสงอาทิตย์ และฉากอื่นๆ ที่มีสีสว่างจัด
	 พาโนรามา	ถ่ายภาพพาโนรามาด้วยมุมมองภาพที่กว้างกว่าภาพถ่ายอื่นๆ ประมาณสองเท่า <ul style="list-style-type: none"> สำหรับข้อมูลเพิ่มเติมเกี่ยวกับการถ่ายภาพโดยใช้คุณสมบัตินี้ โปรดดู "การถ่ายภาพพาโนรามา" (หน้า 43) โดยเริ่มจากขั้นตอนที่ 3
	 แบบิ้ลไลท์ HDR	เหมาะสำหรับถ่ายภาพฉากที่มีคอนทราสต์สูง ทุกครั้งที่กดปุ่มชัตเตอร์ กล้องจะถ่ายภาพสีภาพและรวมทุกภาพเข้าเป็นภาพเดียวที่มีค่าแสงถูกต้อง
ภาพในอาคาร	 ใต้แสงเทียน	เหมาะสำหรับการถ่ายภาพฉากใต้แสงเทียน โดยจะรักษาโทนสีอุ่นไว้
	 Silent[♥]	ปิดการใช้เสียงและแสงจากกล้อง ในสถานการณ์ที่การใช้เสียงเป็นเรื่องที่ไม่เหมาะสม หรือห้ามใช้เสียง <ul style="list-style-type: none"> สำหรับข้อมูลเพิ่มเติมเกี่ยวกับการถ่ายภาพโดยใช้คุณสมบัตินี้ โปรดดู "โหมด [Silent[♥]]" (หน้า 42) โดยเริ่มจากขั้นตอนที่ 2
	 ถ่ายภาพบุคคล	เหมาะสำหรับการถ่ายภาพบุคคล เผยผิวให้เห็นเด่นชัด
	 อี-สปอร์ตเทรต	โทนสีและเนื้อผิวดูเรียบเนียน โหมดนี้เหมาะสำหรับรูปภาพบนทีวีความละเอียดสูง กล้องจะบันทึกภาพสองภาพ: ภาพหนึ่งจะมีเอฟเฟกต์ แต่อีกภาพไม่มี
	 เด็ก	เหมาะสำหรับถ่ายภาพเด็กหรือวัตถุต้นแบบอื่นๆ ที่เคลื่อนไหว
	 แบบิ้ลไลท์ HDR	เหมาะสำหรับถ่ายภาพฉากที่มีคอนทราสต์สูง ทุกครั้งที่กดปุ่มชัตเตอร์ กล้องจะถ่ายภาพสีภาพและรวมทุกภาพเข้าเป็นภาพเดียวที่มีค่าแสงถูกต้อง

ประเภทของวัตถุ	โหมด Scene	คำอธิบาย
ภาพระยะใกล้	 ถ่ายภาพระยะใกล้	เหมาะสำหรับถ่ายภาพระยะใกล้
	 มาโครธรรมชาติ	เหมาะสำหรับถ่ายภาพดอกไม้หรือแมลงระยะใกล้โดยให้มีสีสดใส
	 ถ่ายภาพเอกสาร	เหมาะสำหรับถ่ายภาพตารางเวลาหรือเอกสารอื่นๆ กล้องจะเพิ่มความต่างสีระหว่างข้อความกับพื้นหลัง
	 ถ่ายโฟกัสซ้อน	กล้องจะถ่ายภาพแปดภาพ โดยจะเปลี่ยนระยะโฟกัสไปในแต่ละภาพ <ul style="list-style-type: none"> สำหรับข้อมูลเกี่ยวกับการถ่ายภาพโดยใช้คุณสมบัตินี้ โปรดดู "[ถ่ายพร้อมโฟกัส]: ถ่ายภาพชุดด้วยระยะโฟกัสที่แตกต่างกัน" (หน้า 46) โดยเริ่มจากขั้นตอนที่ 2

- เพื่อให้ได้รับประโยชน์สูงสุดจากโหมด Scene การตั้งค่าฟังก์ชันถ่ายภาพบางรายการจะถูกปิดใช้งาน
- บางครั้งอาจจำเป็นต้องบันทึกภาพถ่ายโดยใช้ [อี-พอร์ตเทรต] นอกจากนี้ เมื่อโหมดคุณภาพของภาพเป็น [RAW] ภาพจะถูกบันทึกเป็น RAW+JPEG
- ภาพเคลื่อนไหวจะไม่สามารถบันทึกด้วย [อี-พอร์ตเทรต], [โหมดประกายดาว], [พานาโมมา] หรือ [แบ็คไลท์ HDR]
- ภาพ [โหมดประกายดาว] ที่ถ่ายเมื่อเลือก [RAW] สำหรับคุณภาพของภาพจะถูกบันทึกในรูปแบบ RAW+JPEG โดยที่ภาพแรกจะบันทึกเป็นภาพ RAW และคอมโพสิตสุดท้ายจะเป็นภาพ JPEG
- [แบ็คไลท์ HDR] จะบันทึกภาพถ่ายที่ผ่านการประมวลผลเป็นแบบ HDR ในรูปแบบ JPEG เมื่อโหมดคุณภาพของภาพถูกตั้งเป็น [RAW] ภาพจะถูกบันทึกเป็น RAW+JPEG
- ใน [แพนกล้อง],  จะแสดงขึ้นในระหว่างการตรวจหาทิศทาง การแพนกล้อง และ  จะแสดงขึ้นหากตรวจไม่พบสิ่งใด
- เมื่อใช้เลนส์ที่มีสวิตช์ป้องกันภาพล้นใน [แพนกล้อง] ให้ปิดสวิตช์ป้องกันภาพล้นในสภาพแสงจ้า ผลลัพธ์ที่ได้จากการแพนกล้องอาจไม่เพียงพอ ใช้ฟิลเตอร์ ND ที่มีจำหน่ายทั่วไปเพื่อให้ได้ผลลัพธ์ง่ายขึ้น

การถ่ายภาพในโหมดถ่ายภาพขั้นสูง (โหมด AP)

ใช้สำหรับเข้าใช้งานการตั้งค่าการถ่ายภาพขั้นสูงอย่างรวดเร็ว

1 หมุนปุ่มหมุนปรับโหมดไปที่ AP

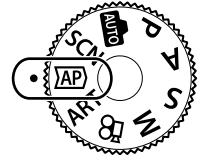

2 ใช้ปุ่ม $\triangleleft\triangleright$ เพื่อไฮไลท์โหมด AP

- บางโหมดจะมีตัวเลือกเพิ่มเติมที่สามารถเข้าใช้งานได้โดยใช้ปุ่ม ∇



3 กดปุ่ม OK เพื่อเลือกโหมดที่ไฮไลท์

- กดปุ่ม \blacktriangleright เพื่อเลือกโหมดอื่น หากตัวเลือกเพิ่มเติมปรากฏขึ้น ให้กด \triangle

หมายเหตุ

- การชดเชยค่าแสง (หน้า 68) และการเปลี่ยนโปรแกรม (หน้า 50) จะใช้ได้โหมด AP บางโหมด
- สามารถใช้การควบคุมแบบสัมผัสได้

ตัวเลือกของโหมด AP

โหมด AP	คำอธิบาย	
Live Composite	บันทึกเส้นแสงจากดวงดาวและวัตถุอื่นๆ ขณะที่ยังรักษาค่าแสงโดยรวมให้คงที่	38
Live TIME	เลือกสำหรับภาพถ่ายดอกไม้ไฟและทิวทัศน์กลางคืน ทำการเปิดรับแสงนานที่ความเร็วชัตเตอร์ที่เลือกไว้	39
การถ่ายภาพซ้อน	รวมภาพที่แตกต่างกันสองภาพไว้บนอีกภาพหนึ่ง	40
HDR	บันทึกภาพที่มีรายละเอียดสูงทั้งในส่วนมืดและส่วนสว่าง	41
Silent[๗]	ปิดการใช้เสียงและแสงจากกล้อง ในสถานการณ์ที่ต้องการใช้เสียงเป็นเรื่องที่ไม่เหมาะสม หรือห้ามใช้เสียง	42
พาโนรามา	ถ่ายภาพต่อเนื่องเป็นชุดสำหรับรวมต่อกันเป็นภาพมุมกว้างพิเศษ เลือกมุมมองที่มากกว่าภาพถ่ายปกติประมาณสองเท่า (50%) หรือสี่เท่า (๕00%)	43
Keystone Comp.	แก้ไขเอฟเฟกต์ของมุมมองในภาพถ่ายอาคารหรือทิวทัศน์	44
ถ่ายคร่อมแสง	ในแต่ละครั้งที่กดปุ่มชัตเตอร์ กล้องจะถ่ายภาพต่อเนื่องเป็นชุดโดยมีการเปิดรับแสงที่แตกต่างกันในแต่ละภาพ	45
ถ่ายคร่อมโฟกัส	ในแต่ละครั้งที่กดปุ่มชัตเตอร์ กล้องจะถ่ายภาพต่อเนื่องเป็นชุดจำนวนแปดภาพ ด้วยระยะโฟกัสที่แตกต่างกันในแต่ละภาพ	46

[Live Composite]: การถ่ายภาพ Live Composite

สร้างภาพถ่ายที่บันทึกเส้นแสงจากดวงดาวและวัตถุอื่นๆ โดยไม่เปลี่ยนความสว่างของพื้นหลัง; ระหว่างการถ่ายภาพ คุณสามารถดูผลการเปลี่ยนแปลงได้ในจอภาพ คุณสามารถปรับเปลี่ยนไวยากรณ์และการ์ดต้นค่าอื่นๆ ที่ไม่สามารถปรับได้ในโหมด **SCN** "เส้นแสง"

1 ไล่ไลต์ [Live Composite] ในเมนูโหมด AP (หน้า 37) แล้วกดปุ่ม 

2 ปรับโฟกัสโดย กดปุ่มชัตเตอร์ลงครึ่งหนึ่ง

- หากต้องการลดความพรัมวี่ที่เกิดจากกล้องสั่น ให้ตั้งกล้องไว้บนขาตั้งกล้องให้มั่นคงแล้วใช้รีโมทคอนโทรลลีนชัตเตอร์ผ่าน OI.Share (หน้า 137) ในโหมด รีโมทไร้สาย
- หากสัญลักษณ์โฟกัสกระพริบ หมายถึงกล้องไม่สามารถโฟกัสได้

3 กดปุ่มชัตเตอร์ลงจนสุดเพื่อถ่ายภาพ

- กล้องจะกำหนดการตั้งค่าที่เหมาะสมโดยอัตโนมัติและเริ่มถ่ายภาพ
- หลังจากกดปุ่มชัตเตอร์ จะมีการหน่วงเวลาจนกว่ากล้องจะเริ่มถ่ายภาพ
- ภาพคอมโพสิตจะแสดงที่ช่วงเวลาปกติ

4 กดปุ่มกดชัตเตอร์อีกครั้งเพื่อหยุดถ่ายภาพ

- ดูผลลัพธ์ที่ได้ซึ่งกำลังอัปเดตการเปลี่ยนแปลงที่หน้าจอ เมื่อได้ผลลัพธ์ที่ต้องการแล้วให้กดชัตเตอร์อีกครั้งเพื่อหยุดหรือสิ้นสุดการถ่ายภาพ
- ระยะเวลาในการบันทึกภาพสูงสุดอยู่ที่สามชั่วโมงต่อครั้ง หรือต่อหนึ่งภาพ

 **หมายเหตุ**

- สามารถเข้าใช้งานการตั้งค่าขั้นสูงได้ผ่านการถ่ายภาพ Live Composite (ภาพที่ประกอบขึ้นจากแสงมืดและแสงสว่าง) ในโหมด **M** (หน้า 55)

[Live TIME]: การถ่ายภาพ Live Time

คุณสามารถเปิดรับแสงนานได้โดยไม่ต้องกดปุ่มชัตเตอร์ค้างไว้ สามารถดูผลการเปลี่ยนแปลงได้ในจอภาพระหว่างการถ่ายภาพ

1 ไซไลท์ [Live TIME] ในเมนูโหมด AP (หน้า 37)

2 กดปุ่ม ∇ แล้วใช้ปุ่ม $\triangleleft \triangleright$ เพื่อเลือกเวลาเปิดรับแสงสูงสุด และกดปุ่ม \odot

- จำนวนรีเฟรชจอแสดงผลอาจเปลี่ยนโดยอัตโนมัติตามเวลาเปิดรับแสงสูงสุดที่เลือกไว้
- เวลาเปิดรับแสงสูงสุดยังสั้นลง จำนวนรีเฟรชจอแสดงผลจะยิ่งเร็วขึ้น



3 ปรับโฟกัสโดย กดปุ่มชัตเตอร์ลงครึ่งหนึ่ง

- หากต้องการลดความพรมัวที่เกิดจากกล้องสั่น ให้ตั้งกล้องไว้บนขาตั้งกล้องให้มั่นคงแล้วใช้รีโมทคอนโทรลลั่นชัตเตอร์ผ่าน OI.Share (หน้า 137) ในโหมด รีโมท ไร้สาย
- หากสัญลักษณ์โฟกัสกระพริบ หมายถึงกล้องไม่สามารถโฟกัสได้

4 กดปุ่มชัตเตอร์ลงจนสุดเพื่อเริ่มต้นการถ่ายภาพ Live Time

- กล้องจะปรับการตั้งค่าโดยอัตโนมัติและเริ่มต้นถ่ายภาพ
- สามารถดูผลการเปลี่ยนแปลงได้ในจอภาพ

5 กดปุ่มกดชัตเตอร์อีกครั้งเพื่อหยุดถ่ายภาพ





- ดูผลลัพธ์ที่ได้ซึ่งกำลังอัปเดตการเปลี่ยนแปลงที่หน้าจอ เมื่อได้ผลลัพธ์ที่ต้องการแล้วให้กดชัตเตอร์อีกครั้งเพื่อหยุดหรือสิ้นสุดการถ่ายภาพ
- การถ่ายภาพจะสิ้นสุดลงโดยอัตโนมัติเมื่อครบกำหนดเวลาเปิดรับแสงที่เลือกไว้

 **หมายเหตุ**

- ตัวเลือกเปิดรับแสงนาน (BULB/TIME) ในโหมด **M** จะมีการตั้งค่าขั้นสูงมากขึ้น (หน้า 54)

[การถ่ายภาพซ้อน]: การถ่ายภาพแบบภาพซ้อน

รวมภาพที่แตกต่างกันสองภาพไว้บนอีกภาพหนึ่ง

- 1 ไซไลท์ [การถ่ายภาพซ้อน] ในเมนูโหมด AP (หน้า 37) แล้วกดปุ่ม 
- 2 ปรับโฟกัสโดย กดปุ่มชัตเตอร์ลงครึ่งหนึ่ง
 - หากสัญลักษณ์โฟกัสกระพริบ หมายถึงกล้องไม่สามารถโฟกัสได้
- 3 กดปุ่มชัตเตอร์ลงจนสุดเพื่อถ่ายภาพแรก
 -  จะแสดงขึ้นเป็นสีเขียวขณะที่การถ่ายภาพเริ่มขึ้น
 - ภาพจะแสดงแบบซ้อนทับกันบนจอภาพ
 - กด  เพื่อลบภาพสุดท้ายที่ถ่าย
- 4 ถ่ายภาพที่สอง
 - ใช้ภาพแรกเป็นภาพนำในการจัดองค์ประกอบภาพที่สอง
 - กล้องจะไม่เข้าสู่โหมด Sleep ในขณะที่ใช้ฟังก์ชันถ่ายภาพซ้อน
 - การกระทำต่อไปนี้จะเป็นการลบภาพที่สองโดยอัตโนมัติ:
ปิดกล้อง, กดปุ่ม , กดปุ่ม **MENU**, กดปุ่ม , หมุนปุ่มหมุนปรับโหมด, แบนด์เดอริ์หมด หรือ เชื่อมต่อสายใดๆ เข้ากับกล้อง



เคล็ดลับ

- สำหรับข้อมูลเพิ่มเติมในการสร้างภาพซ้อน:  “ภาพซ้อน” (หน้า 117)

[HDR]: ใช้การรวมภาพถ่ายด้วย HDR

บันทึกภาพที่มีรายละเอียดสูงทั้งในส่วนมืดและส่วนสว่าง กล้องจะถ่ายภาพต่อเนื่องเป็นชุดสี่ภาพด้วยค่าแสงที่ต่างกัน และรวมภาพเหล่านั้นเป็นหนึ่งภาพ

- 1 ไซไลท์ [HDR] ในเมนูโหมด AP (หน้า 37)
- 2 กดปุ่ม ∇ แล้วใช้ปุ่ม $\triangleleft \triangleright$ เพื่อเลือก [HDR1] หรือ [HDR2] และกดปุ่ม \odot

HDR1	กล้องจะถ่ายภาพสี่ภาพ ซึ่งแต่ละภาพจะมีค่าแสงแตกต่างกัน และภาพจะถูกรวมเป็นภาพ HDR หนึ่งภาพภายในกล้อง HDR2 จะให้ภาพที่นำประทับใจมากกว่า HDR1 ค่าความไวแสง ISO จะถูกกำหนดไว้ที่ 200
HDR2	



- 3 ปรับโฟกัสโดย กดปุ่มชัตเตอร์ลงครึ่งหนึ่ง
 - หากสัญลักษณ์โฟกัสกระพริบ หมายถึงกล้องไม่สามารถโฟกัสได้
- 4 กดปุ่มชัตเตอร์ลงจนสุดเพื่อเริ่มต้นการถ่ายภาพ HDR
 - กล้องจะถ่ายภาพสี่ภาพโดยอัตโนมัติเมื่อกดปุ่มชัตเตอร์
 - อาจมีจุดรบกวนที่สามารถสังเกตเห็นได้ชัดเจนมากขึ้นในภาพที่ถ่ายในสภาวะที่เกี่ยวข้องกับความเร็วชัตเตอร์ช้า
 - เพื่อให้ได้ภาพที่ดีที่สุด ให้ยึดกล้องไว้ให้มั่นคง เช่น ติดตั้งไว้บนขาตั้งกล้อง
 - ภาพที่แสดงบนหน้าจอขณะที่ถ่ายจะแตกต่างจากภาพที่ผ่านการประมวลผลเป็นแบบ HDR
 - ภาพที่ผ่านการประมวลผลเป็นแบบ HDR จะถูกบันทึกเป็นไฟล์ JPEG เมื่อโหมดคุณภาพของภาพถูกตั้งเป็น [RAW] ภาพจะถูกบันทึกเป็น RAW+JPEG
 - โหมดภาพจะถูกกำหนดไว้ที่ [Natural] และพื้นที่สีจะถูกกำหนดไว้ที่ [sRGB]

โหมด [Silent[♥]]

ปิดการใช้เสียงและแสงจากกล้อง ในสถานการณ์ที่การใช้เสียงเป็นเรื่องที่ไม่เหมาะสม หรือห้ามใช้เสียง

1 ไซโลห์ [Silent[♥]] ในเมนูโหมด AP (หน้า 37) แล้วกดปุ่ม OK

2 ปรับโฟกัสโดย กดปุ่มชัตเตอร์ลงครึ่งหนึ่ง

- หากสัญลักษณ์โฟกัสกระพริบ หมายถึงกล้องไม่สามารถโฟกัสได้

3 กดปุ่มชัตเตอร์ลงจนสุดเพื่อถ่ายภาพ

- เมื่อลั่นชัตเตอร์แล้ว หน้าจอภาพจะดับลงครู่หนึ่ง เสียงชัตเตอร์จะไม่ดังออกมา

- อาจไม่ได้รับผลลัพธ์ที่ต้องการภายใต้แหล่งกำเนิดแสงที่สั้น เช่น หลอดไฟฟลูออเรสเซนต์หรือหลอดไฟ LED หรือวัตถุต้นแบบเคลื่อนที่อย่างรวดเร็วระหว่างการถ่ายภาพ
- ในโหมด [Silent[♥]] กล้องจะใช้มาตรการต่อไปนี้ในการลดเสียงและแสงสว่างที่เกิดจากกล้อง
 - ชัตเตอร์อิเล็กทรอนิกส์: เปิดใช้
 - ■)): ปิด
 - ไฟช่วย AF: ปิด
 - โหมดแฟลช: ปิด
- โปรดทราบว่า เนื่องจากชัตเตอร์อิเล็กทรอนิกส์อาจทำให้วัตถุที่ปรากฏในภาพถ่ายอย่างบิดเบี้ยวหากกล้องมีการเคลื่อนไหวอย่างรวดเร็วขณะถ่ายภาพหรือเมื่อถ่ายภาพวัตถุที่เคลื่อนที่เร็ว
- การลดนอยส์การเปิดรับแสงนานจะใช้ไม่ได้ในโหมด [Silent[♥]]

 **หมายเหตุ**

- กดปุ่ม ▽ สำหรับการถ่ายภาพต่อเนื่อง/ตั้งเวลา (หน้า 73)

การถ่ายภาพพาโนรามา

แพนกล้องค่าแนะนำบนหน้าจอเพื่อถ่ายภาพถ่ายมุมกว้าง (พาโนรามา) หนึ่งภาพ

1 ไฮไลท์ [พาโนรามา] ในเมนูโหมด AP (หน้า 37) แล้วกดปุ่ม **OK**

2 กด **▽** จากนั้นใช้ปุ่ม **<D>** เพื่อไฮไลท์ประเภทของพาโนรามาที่ต้องการแล้วกดปุ่ม **OK**

STD	ถ่ายภาพพาโนรามาด้วยมุมมองที่กว้างกว่าภาพถ่ายอื่น ๆ ประมาณสองเท่า*
FULL	ถ่ายภาพพาโนรามาด้วยมุมมองที่กว้างกว่าภาพถ่ายอื่น ๆ ประมาณสี่เท่า*



* แตกต่างกันไปตามเลนส์และความยาวโฟกัส

3 ไฮไลท์ทิศทางการแพนโดยใช้ปุ่ม **△ ▽ <D>** แล้วกดปุ่ม **OK**

4 กดปุ่มชัตเตอร์ลงครึ่งหนึ่งเพื่อโฟกัส



5 กดปุ่มชัตเตอร์ลงจนสุดเพื่อเริ่มถ่ายภาพ จากนั้นให้แพนกล้องช้าๆ ตามทิศทางที่แสดงด้วยลูกศรในหน้าจอ

- ลูกศรในหน้าจอจะเลื่อนไปตามการแพนกล้อง
- หากต้องการยกเลิกการถ่ายภาพและย้อนกลับไปยังขั้นตอนที่ 3 ให้กดปุ่ม **MENU**



6 เมื่อลูกศรเลื่อนมาจนสุดอีกด้านของแถบแสดงตำแหน่งของการแพนกล้อง การถ่ายจะเสร็จสิ้นและกล้องจะสร้างภาพพาโนรามาขึ้น

หมายเหตุ

- โฟกัส, ค่าการถ่ายภาพ, และอื่นๆที่คล้ายกัน จะถูกล็อกไว้คงที่จากค่าที่ใช้เมื่อเริ่มถ่ายภาพ
- ในระหว่างที่ลูกศรเลื่อนมายังไม่ถึงอีกด้านของแถบแสดงตำแหน่งการแพนกล้อง ท่านสามารถกดปุ่ม **OK** หรือกดปุ่มชัตเตอร์อีกครั้งเพื่อสิ้นสุดการถ่ายภาพและบันทึกภาพพาโนรามาจากข้อมูลที่บันทึกมาจนถึงจุดปัจจุบัน
- การถ่ายภาพอาจหยุดและข้อผิดพลาดอาจปรากฏขึ้น ถ้า:
แพนกล้องช้าเกินไปหรือเร็วเกินไป/แพนกล้องในแนวทแยงมุม/แพนกล้องในทิศทางตรงข้ามกับลูกศรในจอภาพ/ซูมเลนส์เข้าหรือออก/ไม่เริ่มแพนกล้องในช่วงเวลาที่กำหนด
- การถ่ายภาพพาโนรามาอาจใช้ไม่ได้กับเลนส์บางประเภท

[Keystone Comp.]

แก้ไขเอฟเฟกต์ของมุมมองในภาพถ่ายอาคารหรือทิวทัศน์

1 ไฮไลท์ [Keystone Comp.] ในเมนูโหมด AP (หน้า 37) แล้วกดปุ่ม **OK**

2 ปรับระดับในแนวตั้งพร้อมกับการดูผลลัพธ์ที่ได้และวางเฟรมภาพ

- ใช้ปุ่มหมุนควบคุม (Dial) เพื่อเลือกระดับการปรับชดเชย
- ใช้ปุ่ม $\triangle \nabla$ ในการเลือกส่วนหรือพื้นที่ในเฟรมภาพที่ต้องการบันทึก ซึ่งท่านอาจไม่สามารถเลื่อนพื้นที่ในเฟรมเพื่อเลือกบันทึกได้ ทั้งนี้ขึ้นอยู่กับระดับในการปรับชดเชย
- กดปุ่ม **OK** ค้างไว้เพื่อยกเลิกการเปลี่ยนแปลง



3 กดปุ่ม **INFO** แล้วปรับระดับในแนวนอนพร้อมกับการดูผลลัพธ์ที่ได้และวางเฟรมภาพ

- ใช้ปุ่มหมุนควบคุม (Dial) เพื่อเลือกระดับการปรับชดเชย
- ใช้ปุ่ม $\triangleleft \triangleright$ ในการเลือกส่วนหรือพื้นที่ในเฟรมภาพที่ต้องการบันทึก ซึ่งท่านอาจไม่สามารถเลื่อนพื้นที่ในเฟรมเพื่อเลือกบันทึกได้ ทั้งนี้ขึ้นอยู่กับระดับในการปรับชดเชย
- กดปุ่ม **OK** ค้างไว้เพื่อยกเลิกการเปลี่ยนแปลง
- กดปุ่ม **INFO** เพื่อสลับไปมาระหว่างการปรับชดเชยในแนวตั้ง (ขั้นตอนที่ 2) และแนวนอน (ขั้นตอนที่ 3) ตามต้องการ



4 ปรับโฟกัสโดย กดปุ่มชัตเตอร์ลงครึ่งหนึ่ง

- หากสัญลักษณ์โฟกัสกะพริบ หมายถึงกล้องไม่สามารถโฟกัสได้

5 กดปุ่มชัตเตอร์ลงจนสุดเพื่อถ่ายภาพ

- เมื่อเพิ่มระดับการปรับชดเชย:
 - ภาพจะขยายขึ้น
 - อัตราซูมของการครอบภาพจะเพิ่มขึ้น
 - จะไม่สามารถเลื่อนเฟรมภาพหรือตำแหน่งในการครอบตัดทั้งแนวตั้งและแนวนอน
- ภาพจะบันทึกเป็นรูปแบบ RAW + JPEG เมื่อเลือก [RAW] สำหรับคุณภาพของภาพ
- อาจไม่ได้ผลลัพธ์ตามที่ต้องการกับเลนส์ Converter
- เป้า AF บางตำแหน่ง อาจอยู่นอกพื้นที่การแสดงผล ทั้งนี้ขึ้นอยู่กับจำนวนของการแก้ไข ไอคอน (☞, ☜, ☛ หรือ ☞) จะแสดงเมื่อกำลังโฟกัสไปที่เป้า AF นอกพื้นที่การแสดงผล
- หากเลือกกระยะโฟกัสไว้สำหรับ [ป้องกันภาพสั่น] จะมีการแก้ไขปรับแต่งระยะโฟกัสที่เลือกไว้ เว้นแต่เมื่อใช้เลนส์ระบบ Micro Four Thirds หรือ Four Thirds ให้เลือกความยาวโฟกัสโดยใช้ตัวเลือก [ป้องกันภาพสั่น] (หน้า 87)
- ท่านจะไม่สามารถใช้ปุ่ม $\frac{1}{2}$ (\triangleright) และปุ่ม $\frac{1}{2}$ (∇) สำหรับโหมดแฟลชหรือการเลือกโหมดต่อเนื่อง/ตั้งเวลาขณะทำการปรับ Keystone Comp. ให้ใช้แผงควบคุมพิเศษ LV (หน้า 75) แทน

[ถ่ายคร่อมแสง]: ถ่ายภาพชุดด้วยค่าแสงที่แตกต่างกัน

ถ่ายภาพหนึ่งชุด โดยจะเปลี่ยนค่าแสงไปในแต่ละภาพ

- 1 ไฮไลท์ [ถ่ายคร่อมแสง] ในเมนูโหมด AP (หน้า 37)
- 2 กดปุ่ม ∇ แล้วใช้ปุ่ม $\triangleleft \triangleright$ เพื่อเลือกจำนวนภาพถ่าย และกดปุ่ม \odot

3f	ถ่ายภาพ 3 ภาพ ภาพแรกที่ค่าแสงที่เหมาะสม (± 0.0 EV), ภาพที่สองที่ -1.0 EV และภาพที่สามที่ $+1.0$ EV
5f	ถ่ายภาพ 5 ภาพ ภาพแรกที่ค่าแสงที่เหมาะสม (± 0.0 EV), ภาพที่สองที่ -1.3 EV, ภาพที่สามที่ -0.7 EV, ภาพที่สี่ที่ $+0.7$ EV และภาพที่ห้าที่ $+1.3$ EV



- 3 ปรับโฟกัสโดย กดปุ่มชัตเตอร์ลงครึ่งหนึ่ง
 - หากสัญลักษณ์โฟกัสกระพริบ หมายถึงกล้องไม่สามารถโฟกัสได้
- 4 กดปุ่มชัตเตอร์ลงจนสุดเพื่อถ่ายภาพ
 - ถ่ายภาพตามจำนวนที่ตั้งไว้
 - สัญลักษณ์ \square (BKT) จะเปลี่ยนเป็นสีเขียวระหว่างการถ่ายคร่อม
 - กล้องถ่ายคร่อมค่าที่เลือกไว้ในปัจจุบันสำหรับการชดเชยแสง

[ถ่ายคร่อมโฟกัส]: ถ่ายภาพชุดด้วยระยะโฟกัสที่แตกต่างกัน

ในแต่ละครั้งที่กดปุ่มชัตเตอร์ กล้องจะถ่ายภาพต่อเนื่องเป็นชุดจำนวนแปดภาพ ด้วยระยะโฟกัสที่แตกต่างกันในแต่ละภาพ

- 1 ไฮไลท์ [ถ่ายคร่อมโฟกัส] ในเมนูโหมด AP (หน้า 37)
- 2 กดปุ่ม ∇ แล้วใช้ปุ่ม \triangleleft เพื่อเลือกปริมาณระยะโฟกัสที่จะเปลี่ยนไปในแต่ละภาพ และกดปุ่ม \odot

	ระยะโฟกัสจะเปลี่ยนแปลงเล็กน้อยในแต่ละภาพ
	ระยะโฟกัสจะเปลี่ยนแปลงมากในแต่ละภาพ



- 3 ปรับโฟกัสโดย กดปุ่มชัตเตอร์ลงครึ่งหนึ่ง
 - หากสัญลักษณ์โฟกัสกระพริบ หมายถึงกล้องไม่สามารถโฟกัสได้
- 4 กดปุ่มชัตเตอร์ลงจนสุดเพื่อถ่ายภาพ
 - กล้องจะถ่ายภาพแปดภาพ และระยะโฟกัสจะเปลี่ยนไปในแต่ละภาพ กล้องจะถ่ายภาพที่ระยะโฟกัสและที่ระยะทางด้านหน้าและด้านหลังของระยะโฟกัสที่เลือกไว้เมื่อกดปุ่มชัตเตอร์ลงครึ่งหนึ่ง
 - สัญลักษณ์ **[BKT]** จะเปลี่ยนเป็นสีเขียวระหว่างการถ่ายคร่อม
 - การถ่ายคร่อมโฟกัสจะสิ้นสุดหากมีการปรับชมระหว่างการถ่ายภาพ
 - การถ่ายภาพจะสิ้นสุดลงเมื่อโฟกัสถึง ∞ (จุดอนันต์)
 - การถ่ายคร่อมโฟกัสจะใช้ชัตเตอร์อิเล็กทรอนิกส์
 - Focus bracketing หรือการถ่ายคร่อมโฟกัสไม่สามารถใช้ได้กับเลนส์ที่มีเม้าท์แปลง หรือต่อผ่านเม้าท์แปลงเป็นมาตรฐาน Four Thirds หรือ Micro Four Thirds

การใช้อาร์ทฟิลเตอร์ (โหมด ART)

การใช้อาร์ทฟิลเตอร์จะช่วยให้คุณสนุกกับการใช้เอฟเฟกต์ศิลปะได้ง่ายๆ

1 หมุนปุ่มหมุนปรับโหมดไปที่ ART

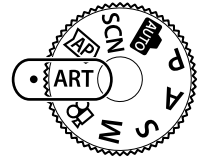

2 ใช้ปุ่ม $\triangleleft\triangleright$ เพื่อไฮไลท์ฟิลเตอร์



3 กดปุ่ม ∇ แล้วไฮไลท์เอฟเฟกต์โดยใช้ปุ่ม $\triangleleft\triangleright$ และกดปุ่ม OK

- กดปุ่ม \square เพื่อเลือกอาร์ทฟิลเตอร์อื่น หากเอฟเฟกต์ปรากฏขึ้น ให้กด \triangle
- เอฟเฟกต์ที่ใช้ได้จะแตกต่างกันไปตามฟิลเตอร์ที่เลือก (เอฟเฟกต์โฟกัสภาพนุ่ม, เอฟเฟกต์กล้องรูเข็ม, เอฟเฟกต์กรอบภาพ, เอฟเฟกต์ขอบสีขาว, เอฟเฟกต์ประกายดาว, ฟิลเตอร์สี, สีโมโนโครม, เอฟเฟกต์เบลอ หรือเอฟเฟกต์เงาแสง)



4 ถ่ายภาพ

หมายเหตุ

- ตัวเลือก [ฟิลเตอร์สี] (หน้า 91) และ [สีโมโนโครม] (หน้า 92) สามารถใช้ได้กับอาร์ทฟิลเตอร์บางอย่าง
- สามารถปรับขนาดเฉยแสง (หน้า 68) โดยการหมุนปุ่มหมุนควบคุม หรือกดปุ่ม \square (\triangle) และจากนั้นใช้ปุ่ม $\triangleleft\triangleright$ เพื่อปรับขนาดเฉยแสง
- ท่านสามารถปรับการเปลี่ยนโปรแกรม (หน้า 50) ได้โดยการกดปุ่ม \square (\triangle) จากนั้นใช้ปุ่ม $\triangle\nabla$
- สามารถใช้การควบคุมแบบสัมผัสได้

ประเภทของอาร์ทฟิลเตอร์

ป๊อปอาร์ตI/II	สร้างภาพที่เน้นความงดงามของสี
ภาพนุ่ม	สร้างภาพที่แสดงบรรยากาศโทนสีนุ่มนวล
สีซีดจางI/II	สร้างภาพที่แสดงแสงอบอุ่นโดยกระจายแสงทั้งหมดและทำให้ภาพมีแสงจางขึ้นเล็กน้อย
โทนแสงอ่อน	สร้างภาพคุณภาพสูงโดยทำให้แสงเงาและแสงจางนุ่มนวลขึ้น
ภาพเกรนแตกI/II	สร้างภาพที่แสดงความหยาบของภาพขาวดำ
กล้องรูเข็มI/II/III	สร้างภาพที่ดูเหมือนถ่ายด้วยกล้องเก่าหรือกล้องเด็กเล่นโดยทำให้บริเวณขอบภาพมีสีม่วง
ไดโรราม่าI/II	สร้างภาพยอส่วนโดยเน้นความเข้มสีและความต่างสี และเบลอลส่วนที่อยู่นอกโฟกัส
ครอสโปรเซสI/II	สร้างภาพที่แสดงบรรยากาศเกินจริง ครอสโปรเซส II สร้างภาพที่เน้นสีม่วงแดง
ซีเปียนุ่ม	สร้างภาพคุณภาพสูงโดยทำให้แสงเงาเด่นชัดขึ้นและทำให้ภาพทั้งหมดนุ่มนวลขึ้น
โทนสีเกินจริงI/II	สร้างภาพที่เน้นความแตกต่างระหว่างความมืดและความสว่างโดยเพิ่มความต่างสีเป็นบางส่วน
คีย์ไลน์I/II	สร้างภาพที่เน้นขอบภาพและเพิ่มสีใดสีที่ชัดเจน
สีน้ำI/II	สร้างภาพที่สดใสนุ่มนวลโดยลบส่วนที่มีเม็ดออก ผสมสีอ่อนบนผ้าใบสีขาว และปรับค่าโครจให้นุ่มนวลยิ่งขึ้น
ย้อนยุคI/II/III	แสดงภาพถ่ายประจำวันในโทนสีเก่า โบราณ โดยใช้สีแผ่นฟิล์มที่เปลี่ยนและซีดจาง
โหมดเลือกสีเฉพาะI/II/III	แสดงภาพถ่ายที่น่าประหลาดใจโดยการให้สีส่วนที่ต้องการเน้นและทำให้ส่วนอื่นๆ เป็นโมโนโทน
บลัชบายพาสI/II	เอฟเฟกต์ "บลัชบายพาส" ซึ่งคุณอาจพบได้ในภาพเคลื่อนไหวและอื่นๆ ที่คล้ายกัน จะสามารถนำมาใช้เพื่อให้เกิดเอฟเฟกต์ที่ดีในภาพถ่ายภูมิทัศน์ถนนหรือภาพวัตถุโลหะ
ฟิล์มอินสแตนท์	การถ่ายภาพที่มีการไล่ระดับโทนสีผิวและแสงเงาแบบภาพฟิล์ม

เวอร์ชัน II และ III ปรับปรุงมาจากต้นฉบับ (I)

- เพื่อให้ได้รับประโยชน์สูงสุดจากอาร์ทฟิลเตอร์ การตั้งค่าฟังก์ชันถ่ายภาพบางรายการจะถูกปิดใช้งาน
- หากเลือก [RAW] ไว้สำหรับคุณภาพของภาพ (หน้า 81), คุณภาพของภาพจะถูกตั้งค่าไปที่ [L]N+RAW โดยอัตโนมัติ อาร์ทฟิลเตอร์จะใช้ได้กับสำเนาภาพ JPEG เท่านั้น
- การเปลี่ยนโทนสีอาจไม่ราบรื่น เอฟเฟกต์อาจเห็นได้ไม่ชัดเจน หรือภาพอาจ "เป็นเม็ดหยาบ" มากขึ้น ทั้งนี้ขึ้นอยู่กับวัตถุที่ถ่าย
- เอฟเฟกต์บางชนิดอาจมองไม่เห็นใน Live View หรือระหว่างการบันทึกภาพเคลื่อนไหว
- ฟิลเตอร์, เอฟเฟกต์ และคุณภาพของภาพเคลื่อนไหวที่คุณเลือกเมื่อบันทึกภาพเคลื่อนไหวอาจส่งผลต่อความเร็วและความราบรื่นในการแสดงภาพ

การใช้ [โหมดเลือกสีเฉพาะ]

บันทึกภาพโดยให้มีสีสันเฉพาะเจดสีที่เลือกไว้เท่านั้น

1 เลือก [โหมดเลือกสีเฉพาะI/II/III] ในเมนูอาร์ทฟิลเตอร์ (หน้า 48)

2 ไซโลทเอฟเฟกต์และกดปุ่ม 
• วงแหวนสีจะปรากฏในจอแสดงผล



3 หมุนปุ่มหมุนควบคุมเพื่อเลือกสี
• เอฟเฟกต์จะปรากฏในจอแสดงผล

4 ถ่ายภาพ

- หากต้องการเลือกสีอื่นหลังจากถ่ายภาพ ให้หมุนปุ่มหมุนควบคุมเพื่อแสดงวงแหวนสี

การให้กล้องเลือกรับแสงและความเร็วชัตเตอร์เอง (โหมดโปรแกรม)

โหมด **P** คือโหมดถ่ายภาพที่กล้องจะตั้งค่ารับแสงและความเร็วชัตเตอร์ที่ดีที่สุดโดยอัตโนมัติตามความสว่างของวัตถุ ตั้งปุ่มหมุนปรับโหมดไปที่ **P**

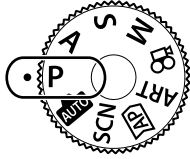

ค่าการชดเชยแสง

ค่ารับแสง

ความเร็วชัตเตอร์

โหมดถ่ายภาพ

- ความเร็วชัตเตอร์และค่ารับแสงที่กล้องเลือกจะแสดงขึ้น
- สามารถปรับชดเชยแสง (หน้า 68) โดยการหมุนปุ่มหมุนควบคุม หรือกดปุ่ม \square (Δ) และจากนั้นใช้ปุ่ม \triangleleft \triangleright เพื่อปรับชดเชยแสง
- การแสดงความเร็วชัตเตอร์และค่ารับแสงจะกะพริบ หากกล้องไม่ได้รับค่ารับแสงที่ต้องการ ค่ารับแสงในขณะที่ตัวแสดงค่านี้กะพริบแตกต่างกันไปตามชนิดเลนส์และความยาวโฟกัสของเลนส์ เมื่อใช้การตั้งค่า [ISO] คงที่ ให้เปลี่ยนการตั้งค่า ISO "การเปลี่ยนความไวแสง ISO (ISO)" (หน้า 77)

ตัวอย่างการแสดงผลการเตือน (กะพริบ)	สถานะ	การดำเนินการ
	วัตถุมืดเกินไป	ใช้แฟลช
	วัตถุสว่างเกินไป	เกินช่วงที่กล้องวัดแสงได้ ต้องใช้ฟิลเตอร์ ND ที่มีจำหน่ายทั่วไป (สำหรับปรับปริมาณแสง)

Program shift (Ps)

ในโหมด **P**, โหมด **ART** และโหมด **AP** โหมด ท่านสามารถเปลี่ยนค่ารวมของรับแสงและความเร็วชัตเตอร์เป็นค่าอื่นโดยที่ยังคงมีค่าแสง (Exposure) ที่เท่ากัน กดปุ่ม \square (Δ) จากนั้นกดปุ่ม Δ ∇ เพื่อตั้งการเปลี่ยนโปรแกรมเพื่อให้ "s" ปรากฏขึ้นถัดจากโหมดถ่ายภาพ หากต้องการยกเลิกการเปลี่ยนโปรแกรม ให้กดปุ่ม Δ ∇ จนกว่า "s" จะหายไป

- ไม่สามารถใช้ Program shift ในโหมดอื่น หรือเมื่อใช้แฟลช



Program shift

การเลือกรับแสง (โหมดเลือกรับแสง)

ในโหมด **A** ท่านสามารถเลือกค่าเปิดหน้ากล้องและให้กล้องปรับความเร็วชัตเตอร์อัตโนมัติเพื่อให้ได้ระดับแสงที่ดีที่สุด หมุนปุ่มหมุนปรับโหมดไปที่ **A** จากนั้นใช้ปุ่มหมุนเพื่อเลือกค่าเปิดหน้ากล้อง

ค่ารับแสงกว้าง (ตัวเลข F น้อย) จะลดระยะชัดลึก (พื้นที่ด้านหน้าหรือด้านหลังจุดโฟกัสที่ปรากฏในโฟกัส) ทำให้รายละเอียดจากหลังดุ่นมวลงขึ้น ค่ารับแสงแคบ (ตัวเลข F มาก) จะเพิ่มระยะชัดลึก

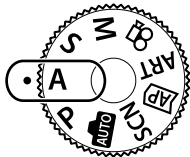

ค่าการชดเชยแสง

ค่ารับแสง

2

ถ่ายภาพ

- หลังจากกดปุ่ม (Δ) ท่านสามารถใช้ Δ ▽ เพื่อเลือกค่าเปิดหน้ากล้องได้ด้วย
- สามารถปรับชดเชยแสง (หน้า 68) โดยการหมุนปุ่มหมุนควบคุม หรือกดปุ่ม (Δ) และจากนั้นใช้ปุ่ม <|> เพื่อปรับชดเชยแสง

การตั้งค่ารับแสง

การลดค่ารับแสง ←

→ การเพิ่มค่ารับแสง

F2.8 ← F4.0 ← **F5.6** → F8.0 → F11

(การลดระยะชัดลึก) ←

→ (การเพิ่มระยะชัดลึก)

- การแสดงความเร็วชัตเตอร์จะกะพริบ หากกล้องไม่ได้รับค่ารับแสงที่ถูกต้อง เมื่อใช้การตั้งค่า [ISO] คงที่ ให้เปลี่ยนการตั้งค่า "การเปลี่ยนความไวแสง ISO (ISO)" (หน้า 77)

ตัวอย่างการแสดงผลการเตือน (กะพริบ)	สถานะ	การดำเนินการ
	วัตถุได้รับแสงน้อยเกินไป	ลดค่ารับแสง
	วัตถุได้รับแสงมากเกินไป	<ul style="list-style-type: none"> • เพิ่มค่ารับแสง • หากการแสดงผลการเตือนไม่หายไป แสดงว่าเกินช่วงที่กล้องวัดแสงได้ ต้องใช้ฟิลเตอร์ ND ที่มีจำหน่ายทั่วไป (สำหรับปรับปริมาณแสง)

การเลือกความเร็วชัตเตอร์ (โหมดเลือกชัตเตอร์)

ในโหมด **S** ท่านสามารถเลือกความเร็วชัตเตอร์และให้กล้องปรับค่าเปิดหน้ากล้องอัตโนมัติเพื่อให้ได้ระดับแสงที่ดีที่สุด หมุนปุ่มหมุนปรับโหมดไปที่ **S** จากนั้นใช้ปุ่มหมุนเพื่อเลือกความเร็วชัตเตอร์ ความเร็วชัตเตอร์ที่เร็วจะสามารถจับภาพการเคลื่อนไหวให้หยุดนิ่งได้ ความเร็วชัตเตอร์ที่ช้าจะเพิ่มการเคลื่อนไหวโดยการเบลอภาพการเคลื่อนไหว

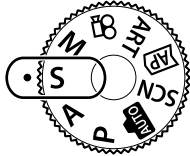

ค่าการชดเชยแสง

ความเร็วชัตเตอร์

- หลังจากกดปุ่ม (Δ) ท่านสามารถใช้ Δ ▽ เพื่อเลือกความเร็วชัตเตอร์ได้ด้วย
- สามารถปรับชดเชยแสง (หน้า 68) โดยการหมุนปุ่มหมุนควบคุม หรือกดปุ่ม (Δ) และจากนั้นใช้ปุ่ม < > เพื่อปรับชดเชยแสง

การตั้งความเร็วชัตเตอร์

ความเร็วชัตเตอร์ช้า ← → ความเร็วชัตเตอร์เร็ว
 60" ← 15 ← 30 ← **60** → 125 → 250 → 4000
 (เพิ่มการเคลื่อนไหว) ← → (ทำให้หยุดนิ่ง)

- การแสดงคำรับแสงจะกะพริบ หากกล้องไม่ได้รับค่ารับแสงที่ถูกต้อง คำรับแสงในขณะที่ตัวแสดงค่านี้อะพริบแตกต่างกันไปตามชนิดเลนส์และความยาวโฟกัสของเลนส์ เมื่อใช้การตั้งค่า [ISO] คงที่ ให้เปลี่ยนการตั้งค่า "การเปลี่ยนความไวแสง ISO (ISO)" (หน้า 77)

ตัวอย่างการแสดงการเตือน (กะพริบ)	สถานะ	การดำเนินการ
2000	วัตถุได้รับแสงน้อยเกินไป	ตั้งความเร็วชัตเตอร์ให้ช้าลง
125	วัตถุได้รับแสงมากเกินไป	<ul style="list-style-type: none"> • ตั้งความเร็วชัตเตอร์ให้เร็วขึ้น • หากการแสดงผลการเตือนไม่หายไป แสดงว่าเกินช่วงที่กล้องวัดแสงได้ ต้องใช้ฟิลเตอร์ ND ที่มีจำหน่ายทั่วไป (สำหรับปรับปริมาณแสง)

การเลือกรับแสงและความเร็วชัตเตอร์ (โหมดปรับเอง)

โหมด **M** เป็นโหมดถ่ายภาพที่คุณต้องเลือกตั้งค่าความเร็วชัตเตอร์และหน้ากล้องหรือรับแสงด้วยตัวเอง รวมถึงสามารถใช้งานการถ่ายภาพด้วย Bilb, Time และ Live Composite หมุนแป้นปรับโหมดไปที่ **M** จากนั้น หมุนปุ่มหมุนควบคุมเพื่อปรับความเร็วชัตเตอร์ และจากนั้นกดปุ่ม **☒** (Δ) แล้วปุ่มหมุนควบคุมเพื่อปรับหน้ากล้องหรือรับแสง

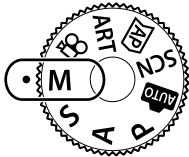

ผลต่างจากการรับแสงที่ถูกต้อง

- หลังจากกดปุ่ม **☒** (Δ) ท่านสามารถใช้ Δ ∇ เพื่อเลือกความเร็วชัตเตอร์ได้ด้วย
- หลังจากกดปุ่ม **☒** (Δ) ท่านสามารถใช้ \triangleleft \triangleright เพื่อเลือกค่าเปิดหน้ากล้องได้ด้วย
- ค่ารับแสงที่กำหนดโดยค่ารับแสงและความเร็วชัตเตอร์ที่คุณตั้งไว้ และผลต่างจากการรับแสงที่เหมาะสมซึ่งวัดโดยกล้องจะแสดงบนจอภาพ
- สามารถตั้งค่าความเร็วชัตเตอร์ตั้งแต่ 1/4000 ถึง 60 วินาที หรือตั้งเป็น [BULB], [LIVE TIME] หรือ [LIVECOMP]
- ความสว่างของภาพที่แสดงในจอภาพจะเปลี่ยนไปเมื่อมีการเปลี่ยนค่ารับแสงและความเร็วชัตเตอร์ คุณสามารถกำหนดค่าความสว่างของจอแสดงผลเพื่อรักษารัตตuloให้อยู่ในมุมมองได้ขณะถ่ายภาพ **☒** [Live View Boost] (หน้า 122)
- แม้ว่าคุณตั้ง [ลดนอยส์] ไว้ อาจยังมองเห็นจุดรบกวนและ/หรือจุดแสงสว่างในภาพที่แสดงบนจอภาพ และภาพที่ถ่ายภายใต้สภาพแวดล้อมบางอย่าง (อุณหภูมิ ฯลฯ) และการตั้งค่ากล้อง

จุดรบกวนในภาพ

เมื่อถ่ายภาพที่ความเร็วชัตเตอร์ช้า จุดรบกวนอาจปรากฏบนหน้าจอ อาการนี้เกิดขึ้นเมื่ออุณหภูมิในอุปกรณ์รับภาพหรือวงจรรับเคลื่อนภายในของอุปกรณ์รับภาพเพิ่มสูงขึ้น ส่งผลให้เกิดกระแสไฟฟ้าในส่วนของอุปกรณ์รับภาพที่โดยปกติไม่สัมผัสแสง อาการนี้อาจเกิดขึ้นได้เช่นกันเมื่อถ่ายภาพโดยตั้งค่า ISO ไว้สูงในสภาพแวดล้อมที่มีอุณหภูมิสูง เพื่อลดจุดรบกวนนี้ กล้องจะเปิดใช้งานฟังก์ชันลดจุดรบกวน **☒** [ลดนอยส์] (หน้า 123)

การถ่ายภาพแบบ Long Exposure (BULB/LIVE TIME)

ใช้สำหรับภาพถ่ายเช่น ดอกไม้ไฟ หรือ ทิวทัศน์กลางคืน ในโหมด **M** ให้หมุนปุ่มหมุนควบคุมในทิศทางที่แสดงจนกว่า [BULB] หรือ [LIVE TIME] จะแสดงในจอภาพ

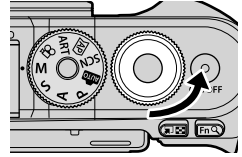

2

เมนูเมนู

ถ่ายภาพโดยเปิดหน้ากล้องนาน (BULB): ชัตเตอร์ยังคงเปิดอยู่ขณะที่กดปุ่มชัตเตอร์ การรับแสงสิ้นสุดลงเมื่อปล่อยปุ่มชัตเตอร์ มุมมองผ่านเลนส์จะไม่แสดงขณะที่กำลังถ่ายภาพ

ถ่ายภาพโดยกำหนดเวลา (LIVE TIME): การรับแสงเริ่มต้นเมื่อกดปุ่มชัตเตอร์ลงจนสุด หากต้องการสิ้นสุดการรับแสง ให้กดปุ่มชัตเตอร์ลงจนสุดอีกครั้ง มุมมองผ่านเลนส์จะแสดงขณะที่กำลังถ่ายภาพ

- กดปุ่ม **MENU** เพื่อเลือกช่วงเวลาการแสดงผลภาพสำหรับการถ่ายภาพแบบ [Live BULB] หรือ [Live TIME] เลือก [ปิด] เพื่อปิดใช้การแสดงผลภาพขณะที่กำลังถ่ายภาพ
- หากต้องการเฟรชการแสดงผลภาพขณะที่กำลังถ่ายภาพ ให้แตะจอภาพหรือกดปุ่มชัตเตอร์ลงครึ่งหนึ่ง (เฉพาะ [LIVE TIME])
- ไม่สามารถใช้งาน [BULB] และ [LIVE TIME] ในการตั้งค่าความไวแสง ISO บางค่า
- หากต้องการลดความพริ้วไหวที่เกิดจากกล้องสั่น ให้ตั้งกล้องไว้บนขาตั้งกล้องมั่นคงแล้วใช้รีโมทคอนโทรลชัตเตอร์ผ่าน OI.Share (หน้า 137)
- ระหว่างการถ่ายภาพ มีข้อจำกัดในการตั้งค่าฟังก์ชันต่อไปนี้
การถ่ายภาพต่อเนื่อง, การตั้งเวลาถ่ายภาพ, การถ่ายภาพแบบ Time Lapse, ป้องกันภาพสั่น ฯลฯ

ถ่ายภาพ Live Composite (ภาพที่ประกอบขึ้นจากแสงมืดและแสงสว่าง)

รวมภาพถ่ายหลายภาพเพื่อสร้างภาพที่บันทึกเส้นแสงจากดวงดาวหรือดอกไม้ และวัตถุอื่นๆ โดยไม่เปลี่ยนความสว่างของพื้นหลัง

1 ในโหมด **M** ให้ตั้งค่าความเร็วชัตเตอร์เป็น [LIVECOMP]

- ในโหมด **M** ให้หมุนปุ่มหมุนควบคุมตามที่ทิศทางที่แสดงจนกว่า [LIVECOMP] จะแสดงในจอภาพ

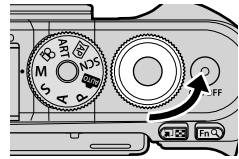

2 กดปุ่ม **MENU** เพื่อแสดง [การตั้งค่าคอมโพสิต] แล้วกดปุ่ม Δ ∇ เพื่อเลือกเวลาเปิดรับแสงสำหรับภาพถ่ายแต่ละภาพ

3 กดปุ่มชัตเตอร์เพื่อเตรียมกล้องให้พร้อม

- กล้องจะถ่ายภาพหนึ่งภาพเพื่อเป็นภาพอ้างอิงสำหรับการลดนอยส์
- กล้องจะพร้อมเมื่อ [พร้อมถ่ายภาพคอมโพสิต] แสดงขึ้นในจอภาพ

4 ปรับโฟกัสโดย กดปุ่มชัตเตอร์ลงครึ่งหนึ่ง

- หากสัญลักษณ์โฟกัสกระพริบ หมายถึงกล้องไม่สามารถโฟกัสได้

5 กดปุ่มชัตเตอร์ลงจนสุดเพื่อเริ่มต้นถ่ายภาพ Live Composite

- ภาพที่รวมกันแล้วจะแสดงในจอภาพในการถ่ายภาพแต่ละครั้ง

6 กดปุ่มกดชัตเตอร์อีกครั้งเพื่อหยุดถ่ายภาพ



- ดูปผลลัพธ์ที่ได้ซึ่งกำลังอัปเดตการเปลี่ยนแปลงที่หน้าจอ เมื่อได้ผลลัพธ์ที่ต้องการแล้วให้กดชัตเตอร์อีกครั้งเพื่อหยุดหรือสิ้นสุดการถ่ายภาพ
- ระยะเวลาสูงสุดสำหรับการถ่ายภาพคอมโพสิตคือ 3 ชั่วโมง อย่างไรก็ตาม ระยะเวลาที่สามารถถ่ายภาพได้จะแตกต่างกันออกไป ทั้งนี้ขึ้นอยู่กับสภาวะการถ่ายภาพ และสถานะการชาร์จของกล้อง

- มีข้อจำกัดในการตั้งค่าความไวแสง ISO
- หากต้องการลดความพริ้วที่เกิดจากกล้องสั่น ให้ตั้งกล้องไว้บนขาตั้งกล้องมั่นคงแล้วใช้รีโมทคอนโทรลสั่งชัตเตอร์ผ่าน OI.Share (หน้า 137)
- ระหว่างการถ่ายภาพ มีข้อจำกัดในการตั้งค่าฟังก์ชันต่อไปนี้
การถ่ายภาพต่อเนื่อง, การตั้งเวลาถ่ายภาพ, การถ่ายภาพแบบ Time Lapse, บล็อกกันภาพสั้น ฯลฯ

การถ่ายภาพด้วยการใช้งานทัชสกรีน

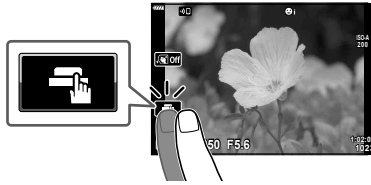
แตะที่  เพื่อเปลี่ยนการตั้งค่าการใช้งานทัชสกรีน



	แตะวัตถุเพื่อโฟกัสและลั่นชัตเตอร์โดยอัตโนมัติ คุณสมบัตินี้ไม่สามารถใช้งานได้บนโหมดบันทึกภาพเคลื่อนไหว และในระหว่างการถ่ายภาพด้วยฟังก์ชัน Bulb, Time และ Composite
	การทำงานของทัชสกรีนถูกปิดใช้งาน
	แตะเพื่อแสดงเป้า AF และโฟกัสที่วัตถุในบริเวณที่เลือก สามารถถ่ายภาพได้โดยกดปุ่มชัตเตอร์

■ การแสดงตัวอย่างวัตถุ ()

1 แตะวัตถุในจอภาพ

- เป้า AF จะปรากฏขึ้น
- ใช้แถบเลื่อนเลือกขนาดของเฟรม
- แตะ  เพื่อปิดการแสดงเป้า AF

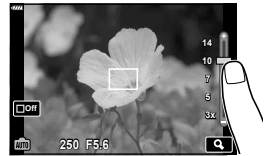

2 แตะ เพื่อซูมเข้าไปที่ตำแหน่งของกรอบภาพ

- ใช้นิ้วเพื่อเลื่อนหน้าจอลงและซูมภาพเข้า
- แตะ  เพื่อยกเลิกการแสดงผลการซูม
- คุณไม่สามารถเปลี่ยนขนาดหรือซูมเข้าที่เป้าในโหมดภาพเคลื่อนไหว

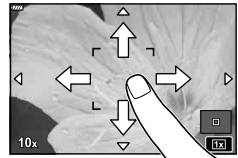

- สถานการณ์ที่ไม่สามารถใช้งานทัชสกรีนได้มีดังต่อไปนี้
สมดุลแสงขาว One-touch ขณะที่ใช้ปุ่มกดหรือปุ่มหมุน ฯลฯ
- อย่าแตะหน้าจอด้วยเล็บหรือวัตถุปลายแหลมอื่นๆ
- ถูมือหรือแผ่นปิดจอภาพอาจรบกวนการใช้งานทัชสกรีน
- คุณสามารถปิดใช้งานทัชสกรีนได้  [การตั้งค่าหน้าจอสัมผัส] (หน้า 126)

การบันทึกภาพเคลื่อนไหวในโหมดถ่ายภาพนิ่ง

ท่านสามารถใช้ปุ่ม **⊙** เพื่อบันทึกภาพเคลื่อนไหวได้แม้ว่าปุ่มหมุนปรับโหมดจะไม่ได้อยู่ที่ตำแหน่ง **📷** ก็ตาม

- ท่านจะต้องกำหนด [**⊙** REC] ให้เป็นปุ่ม **⊙** ก่อน (หน้า 95)

1 กดปุ่ม **⊙** เพื่อเริ่มการบันทึก

- ภาพเคลื่อนไหวที่กำลังบันทึกจะแสดงขึ้นบนจอภาพ
- คุณสามารถเปลี่ยนตำแหน่งโฟกัสได้โดยแตะหน้าจอในขณะที่บันทึกภาพ

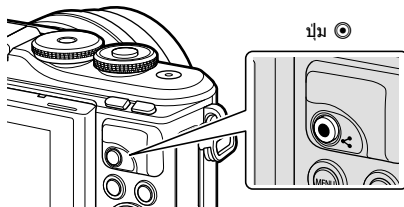

2 กดปุ่ม **⊙** อีกครั้งเพื่อสิ้นสุดการบันทึก

- เสียงของระบบสัมผัสและการทำงานของปุ่มอาจถูกบันทึกไว้
- เมื่อใช้กล้องที่มีเซ็นเซอร์ภาพ CMOS วัตถุเคลื่อนไหวอาจมีรูปร่างบิดเบี้ยวอันมีสาเหตุเนื่องมาจากอาการชัตเตอร์หมุน ลักษณะเช่นนี้เป็นปรากฏการณ์ทางกายภาพ ซึ่งจะเกิดลักษณะบิดเบี้ยวขึ้นในภาพบนฟิล์มเมื่อถ่ายวัตถุที่เคลื่อนด้วยความเร็วสูง หรือเกิดจากการที่กล้องสั่น โดยเฉพาะอย่างยิ่ง เมื่อใช้ความยาวโฟกัสที่ยาว ลักษณะอาการนี้จะปรากฏเด่นชัดยิ่งขึ้น
- หากขนาดของไฟล์ภาพเคลื่อนไหวที่กำลังบันทึกเกิน 4 GB ไฟล์จะถูกแยกโดยอัตโนมัติ (ขึ้นอยู่กับสถานะการถ่ายภาพ ภาพเคลื่อนไหวที่มีขนาดน้อยกว่า 4 GB อาจถูกแบ่งเป็นหลายไฟล์)
- หากใช้กล้องเป็นเวลานานๆ อุณหภูมิของอุปกรณ์รับภาพจะสูงขึ้นและอาจมีจุดรวมทวนรวมทั้งฝ้าสีปรากฏบนภาพ ปิดสวิตช์กล้องสักครู่ จุดรวมทวนและฝ้าสีอาจปรากฏบนภาพที่บันทึกได้เช่นกัน เมื่อตั้งค่าความไวแสง ISO สูง หากอุณหภูมิยังคงสูงขึ้นเรื่อยๆ กล้องจะปิดสวิตช์โดยอัตโนมัติ
- เมื่อใช้เลนส์ระบบ Four Thirds ระบบ AF จะไม่ทำงานในขณะที่บันทึกภาพเคลื่อนไหว
- ไม่สามารถใช้ปุ่ม **⊙** เพื่อบันทึกภาพเคลื่อนไหวในกรณีต่อไปนี้:
 - ขณะที่กดปุ่มชัตเตอร์ลงครึ่งหนึ่ง; ขณะถ่ายภาพโดยเปิดหน้ากล้องนาน, กำหนดเวลา, คอมโพสิต, ถ่ายต่อเนื่องหรือถ่ายแบบ Time Lapse; หรือเมื่อเลือก อี-พอร์ตรเทรต, โหมดประกายดาว, เส้นแสง, พาโนรามา หรือ เม็คคัลท์ HDR ในโหมด **SCN** หรือเลือก Keystone Comp., พาโนรามา, Live TIME, การถ่ายภาพซ้อน, HDR หรือคอมโพสิต ในโหมด **AP**
- เสียงบี๊บจะไม่ดังเมื่อกำลังโฟกัสในโหมดภาพเคลื่อนไหว

หมายเหตุ

- การตั้งค่าบางอย่าง เช่น โหมด AF จะสามารถตั้งค่าแยกสำหรับภาพเคลื่อนไหวและภาพถ่ายได้  "การใช้เมนูวิดีโอ" (หน้า 114)

การบันทึกภาพเคลื่อนไหวในโหมดภาพเคลื่อนไหว

คุณสามารถใช้โหมดภาพเคลื่อนไหวเพื่อสร้างภาพเคลื่อนไหวที่ใช้ประโยชน์จากเอฟเฟกต์ที่มีอยู่ในโหมดถ่ายภาพนิ่งได้

- สามารถเพิ่มเอฟเฟกต์ให้กับภาพเคลื่อนไหวได้ด้วยวิธีเดียวกับภาพถ่าย  "การเพิ่มเอฟเฟกต์ให้กับภาพเคลื่อนไหว" (หน้า 85)

1 หมุนแป้นหมุนปรับโหมดไปที่

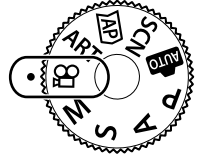



2 ใช้ปุ่ม เพื่อไฮไลต์โหมดภาพเคลื่อนไหว (หน้า 59)





- บางโหมดจะมีตัวเลือกเพิ่มเติมที่สามารถใช้งานได้โดยใช้ปุ่ม 



3 กดปุ่ม เพื่อเลือกโหมดที่ไฮไลต์ไว้

- กดปุ่ม  เพื่อเลือกโหมดภาพเคลื่อนไหวโหมดอื่น หากตัวเลือกเพิ่มเติมปรากฏขึ้น ให้กด 

4 กดปุ่ม เพื่อเริ่มถ่ายภาพ

- ท่านจะต้องกำหนด [ REC] ให้เป็นปุ่ม  ก่อน (หน้า 95)
- กดปุ่ม  อีกครั้งเพื่อสิ้นสุดการถ่ายภาพ
- ระดับเสียงในระหว่างการบันทึก จะถูกแสดงด้วยมิเตอร์แสดงระดับการบันทึกเสียง เมื่อมิเตอร์วัดระดับเข้าใกล้สีแดง แสดงว่าเสียงที่บันทึกมีระดับที่สูงมาก
- สามารถปรับระดับการบันทึกได้จากเมนูวิดีโอ   [ระดับเสียงบันทึก] (หน้า 114)

มิเตอร์แสดงระดับการบันทึกเสียง







- เสียงบีบจะไม่ดังเมื่อกล้องโฟกัสในโหมดภาพเคลื่อนไหว

หมายเหตุ

- สามารถใช้การควบคุมแบบสัมผัสได้



ตัวเลือกของโหมดภาพเคลื่อนไหว

โหมดภาพเคลื่อนไหว	คำอธิบาย	
 มาตรฐาน	ถ่ายภาพเคลื่อนไหวมาตรฐาน หรือถ่ายภาพเคลื่อนไหวโดยใช้แอปเฟดท์ที่เลือก	60
 4K	ถ่ายภาพเคลื่อนไหว 4K	—
 Clips	สร้างภาพยนตร์สั้นหนึ่งไฟล์ ที่รวมจากคลิปสั้นๆ หลายคลิป	62
 High-Speed	บันทึกเป็นภาพยนตร์แบบสโลว์โมชั่น ไม่มีการบันทึกเสียง	65

- โหมดถ่ายภาพที่ใช้ได้จะแตกต่างกันไปตามโหมดภาพเคลื่อนไหว
- ใช้การ์ดหน่วยความจำ UHS-I ที่มีความเร็ว UHS คลาส 3 เมื่อถ่ายภาพในโหมด [4K] หรือ [High-speed]
- ใช้การ์ดหน่วยความจำที่มีความเร็วคลาส 10 หรือสูงกว่าเมื่อถ่ายภาพในโหมด [มาตรฐาน] หรือโหมด [Clips]
- คอมพิวเตอร์บางเครื่องอาจเล่นภาพเคลื่อนไหวที่บันทึกที่ [4K] ไม่ได้ ทั้งนี้ขึ้นอยู่กับระบบ โปรดดูเว็บไซต์ OLYMPUS สำหรับข้อมูลเกี่ยวกับความต้องการของระบบสำหรับการดูภาพเคลื่อนไหว 4K บนคอมพิวเตอร์





เอฟเฟกต์ภาพเคลื่อนไหว

ท่านสามารถเพิ่มเอฟเฟกต์ต่างๆ ในภาพเคลื่อนไหวได้ และยังสามารถซูมเข้าในพื้นที่ที่เลือกไว้ในกรอบโดยไม่ต้องซูมเลนส์

- 1 ไซล์ท [มาตรฐาน] ในตัวเลือกโหมดภาพเคลื่อนไหว (หน้า 59) แล้วกดปุ่ม 
 - ใช้ Live Control เพื่อเลือกจากตัวเลือกคุณภาพของภาพเคลื่อนไหว (ขนาดเฟรมและเฟรมเรต) (หน้า 82)
- 2 กดปุ่ม  เพื่อเริ่มการบันทึก
- 3 แตะไอคอนเอฟเฟกต์บนหน้าจอที่ต่อการใช้
 - แตะจะแสดงผลเพื่อเพิ่มเอฟเฟกต์ระหว่างการถ่ายภาพ
 - คุณสามารถเพิ่มเอฟเฟกต์บางอย่างได้โดยการแตะจะแสดงผลก่อนเริ่มการบันทึก



เอฟเฟกต์ภาพเคลื่อนไหว

เอฟเฟกต์ภาพเคลื่อนไหว	คำอธิบาย
 อาร์คติก	ถ่ายภาพด้วยเอฟเฟกต์โหมดถ่ายภาพที่เลือก การเปลี่ยนระหว่างฉากจะใช้เอฟเฟกต์ฉาก
 ฟิล์มเก่า	ทำให้ภาพเสียเป็นบางจุดและมีจุดรบกวนเหมือนฝุ่นคล้ายกับภาพเคลื่อนไหวเก่า
 แดคโคหลายครั้ง	ใช้เอฟเฟกต์ภาพตามติด ภาพตามติดจะปรากฏด้านหลังวัตถุเคลื่อนไหว
 แดคโคครั้งเดียว	ภาพหลอกที่แสดงขึ้นเมื่อแตะไอคอนจะปรากฏอยู่ชั่วขณะหนึ่งแล้วก็จะหายไป
 เทเลคอนเวอร์เตอร์ภาพเคลื่อนไหว	ซูมเข้าในบริเวณของภาพโดยไม่ใช้เลนส์ซูม สามารถซูมเข้าตำแหน่งที่เลือกของภาพได้แม้ว่ากล้องอยู่กับที่

- 4 กดปุ่ม  อีกครั้งเพื่อสิ้นสุดการบันทึก
 - ปุ่ม **INFO** ยังใช้ควบคุมหน้าจอแสดงข้อมูลถ่ายภาพระหว่างการบันทึกได้อีกด้วย อย่างไรก็ตาม โปรดทราบว่า การกดปุ่ม **INFO** ระหว่างการบันทึกจะเป็นการยกเลิกเอฟเฟกต์ภาพเคลื่อนไหวทั้งหมด ยกเว้นอาร์คติกและเทเลคอนเวอร์เตอร์ภาพเคลื่อนไหว

■ อาร์ตเฟด

แตะไอคอน เอฟเฟกต์จะถูกใส่ลงในภาพทีละน้อยเมื่อแตะไอคอนโหมดถ่ายภาพ

- ภาพยนตร์ที่ถ่ายด้วยโหมดเลือกสีเฉพาะจะใช้สีที่เลือกในโหมด **ART**

■ ฟิล์มเก่า

แตะไอคอนเพื่อใช้เอฟเฟกต์ และอีกครั้งเพื่อยกเลิกเอฟเฟกต์

■ แอคโตนหลายครั้ง

แตะไอคอนเพื่อใช้เอฟเฟกต์ และอีกครั้งเพื่อยกเลิกเอฟเฟกต์

■ แอคโตนครั้งเดียว

การแตะไอคอนแต่ละครั้งจะเพิ่มเอฟเฟกต์

■ เทเลคอนเวอร์เตอร์ภาพเคลื่อนไหว

1 แตะไอคอนเพื่อแสดงกรอบการซูม

- คุณสามารถเปลี่ยนตำแหน่งของกรอบการซูมได้โดยแตะหน้าจอหรือใช้ $\Delta \nabla \triangleleft \triangleright$
- กดปุ่ม \otimes ค้างไว้เพื่อย้ายกรอบการซูมกลับไปตำแหน่งกึ่งกลางจอภาพ



2 แตะ \otimes เพื่อซูมเข้าไปยังพื้นที่ในกรอบการซูม

- แตะ \otimes เพื่อกลับสู่การแสดงกรอบการซูม

3 แตะ \square Off หรือกดปุ่ม \otimes เพื่อยกเลิกกรอบการซูม และออกจากโหมดเทเลคอนเวอร์เตอร์ภาพเคลื่อนไหว

- ไม่สามารถใช้เทเลคอนเวอร์เตอร์ในโหมดถ่ายภาพตัวเอง
- ไม่สามารถนำ 2 เอฟเฟกต์มาใช้ในเวลาเดียวกัน
- เอฟเฟกต์บางชนิดอาจใช้ไม่ได้ทั้งนี้ขึ้นอยู่กับโหมดถ่ายภาพ
- เฟรมเรตอาจลดลงหากใช้อาร์ตฟิลเตอร์หรือเอฟเฟกต์ภาพเคลื่อนไหว

สร้างภาพเคลื่อนไหวจากคลิปหลายคลิป

สร้างภาพยนตร์สั้นหนึ่งไฟล์ ที่รวมจากคลิปสั้นๆ หลายคลิป (คลิป) คลิปจะแบ่งออกเป็นกลุ่มๆ ได้ ("My Clips") คุณยังสามารถเพิ่มภาพนิ่งเข้าไปในภาพเคลื่อนไหว My Clips ได้ (หน้า 106)

การบันทึกคลิป

1 ไซโลห์ [Clips] ในตัวเลือกโหมดภาพเคลื่อนไหว (หน้า 59)

2 กดปุ่ม ∇ แล้วใช้ปุ่ม $\triangleleft \triangleright$ เพื่อเลือกความยาวคลิป และกดปุ่ม \odot

- ใช้ Live Control เพื่อเลือกจากตัวเลือกคุณภาพของภาพเคลื่อนไหว (ขนาดเฟรมและเฟรมเรต) (หน้า 82)

3 กดปุ่ม \odot เพื่อเริ่มถ่ายภาพ

- การถ่ายภาพจะสิ้นสุดโดยอัตโนมัติเมื่อถึงกำหนดเวลาบันทึกที่เลือกไว้
- หากต้องการเพิ่มเวลาการบันทึก ให้กดปุ่ม \odot ระหว่างการบันทึก เวลาการบันทึกจะสามารถเพิ่มขึ้นได้ถึง 16 วินาทีโดยการกดปุ่มซ้ำๆ
- คลิปใหม่จะถูกเพิ่มลงใน My Clips

\triangle	เปิดเล่น My Clips โดยเริ่มตั้งแต่ต้น
∇	เปลี่ยน My Clips ที่ต้องการบันทึกคลิป และตำแหน่งที่ต้องการเพิ่มคลิป ใช้ $\triangleleft \triangleright$ เพื่อเปลี่ยนตำแหน่งที่ต้องการเพิ่มคลิปใน My Clips
\odot	เตรียมการสำหรับบันทึกคลิปถัดไป
🗑	ลบคลิปที่ถ่าย



4 กดปุ่ม \odot เพื่อเริ่มถ่ายคลิปถัดไป

- หน้าจอยืนยันจะหายไป และกล้องจะเริ่มถ่ายคลิปถัดไป
- คลิปใหม่จะถูกเพิ่มลงในในกลุ่ม My Clips กลุ่มเดียวกันกับคลิปก่อนหน้า
- ภาพเคลื่อนไหวที่บันทึกที่ขนาดเฟรมหรือเฟรมเรตที่แตกต่างกันจะถูกบันทึกลงในในกลุ่ม My Clips ที่แตกต่างกัน

การสร้าง My Clips ใหม่

กดปุ่ม ∇ ในขั้นตอนที่ 3

ใช้ปุ่ม $\triangle \nabla$ เพื่อเลื่อนย้ายคลิปไปยัง 🗑 แล้วกดปุ่ม \odot



การลบคลิปออกจาก My Clips

กดปุ่ม ∇ ในชั้นตอนที่ 3

ย้ายคลิปไปยัง ☰ โดยใช้ Δ ∇ \triangleleft และกดปุ่ม OK

- คลิปที่ลบออกจาก My Clips จะเป็นไฟล์ภาพเคลื่อนไหวปกติ
- สามารถลบคลิปได้ขณะเล่น ⏏ "การลบคลิปออกจาก My Clips" (หน้า 106)



👤 เคล็ดลับ

- สามารถเพิ่มคลิปที่ลบออกแล้วไปยัง My Clips ได้ ⏏ "การเพิ่มภาพนิ่งไปยัง My Clips" (หน้า 106)

การแก้ไข "My Clips"

คุณสามารถสร้างไฟล์ภาพเคลื่อนไหวหนึ่งไฟล์จาก My Clips คลิปต่างๆ ที่ถ่ายจะถูกจัดเก็บไว้ใน My Clips คุณสามารถเพิ่มคลิปภาพเคลื่อนไหวและภาพนิ่งไปยัง My Clips (หน้า 106) คุณยังสามารถเพิ่มเอฟเฟกต์ในการเปลี่ยนเฟรมระหว่างคลิป และเอฟเฟกต์อาร์ตฟิลเตอร์ได้

1 กด ▶ แล้วกดปุ่ม ⏏ ซ้ำกันหลายๆ ครั้งเพื่อเล่น My Clips

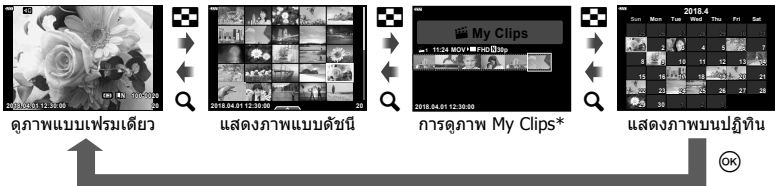





- * ถ้าได้สร้าง My Clips ไว้ตั้งแต่หนึ่งชุดขึ้นไป คลิปนั้นจะแสดงที่ที่ หลังจากกดปุ่ม ▶ คุณจะ สามารถดูหน้าจอลูกตาของ My Clips ได้โดยการไฮไลท์รายการที่มาร์คด้วย ⏏ , การกดปุ่ม OK และเลือก [ดู My Clips ทั้งหมด] จากเมนูที่ปรากฏ

2 ใช้ Δ ∇ เพื่อเลือก My Clips และ \triangleleft เพื่อเลือกคลิป และกดปุ่ม OK

- เมนูคลิปจะปรากฏขึ้น

เล่น My Clips	เปิดเล่นไฟล์ใน My Clips ตามลำดับโดยเริ่มตั้งแต่ต้น
ดูภาพเคลื่อนไหว	เปิดเล่นคลิปที่เลือกเป็นภาพเคลื่อนไหว
ส่งออก My Clips	ส่งออกไฟล์ใน My Clips เป็นไฟล์ภาพเคลื่อนไหว
จัดเรียงลำดับใหม่	ย้ายหรือเพิ่มไฟล์ใน My Clips
Preset Destination	ครั้งถัดไปที่ถ่ายภาพ ภาพเคลื่อนไหวที่ถ่ายในการตั้งค่าเดียวกันจะถูกเพิ่มลงใน ⏏ My Clips นี้
ลบจาก My Clips	ลบคลิปที่เลือกออกจาก My Clips คลิปนั้นจะกลายเป็นไฟล์ภาพเคลื่อนไหวปกติ ⏏ "การลบคลิปออกจาก My Clips" (หน้า 106)

3 ด้วย My Clips ที่คุณต้องการสำหรับภาพเคลื่อนไหวที่เลือก ให้ไฮไลต์ [ส่งออก My Clips] แล้วกดปุ่ม 

4 เลือกรายการโดยใช้   และกดปุ่ม 

เอฟเฟกต์คลิป	คุณสามารถเลือกใช้อาร์ตเอฟเฟกต์ได้ถึง 6 ประเภท
เอฟเฟกต์เปลี่ยนภาพ	คุณสามารถใช้เอฟเฟกต์การเฟดของภาพวีดีโอได้
BGM	คุณสามารถตั้ง [Happy Days] หรือ [เปิด]
ระดับเสียงคลิปที่บันทึก	เมื่อตั้งค่า [BGM] ไปที่ [Happy Days] คุณสามารถตั้งระดับเสียงที่บันทึกในภาพเคลื่อนไหว
เสียงคลิปที่บันทึก	การตั้งค่า [เปิด] ทำให้คุณสามารถสร้างภาพเคลื่อนไหวพร้อมเสียงที่บันทึก การตั้งค่านี้สามารถใช้ได้เมื่อตั้งค่า [BGM] เป็น [ปิด] เท่านั้น
แสดง	คุณสามารถตรวจสอบไฟล์ของ My Clips ที่แก้ไขแล้วตามลำดับ โดยเริ่มต้นไฟล์แรก

5 เมื่อทำการแก้ไขเสร็จแล้ว ให้เลือก [เริ่มส่งออก] และกดปุ่ม 

- อัลบั้มรวมภาพจะถูกบันทึกเป็นภาพเคลื่อนไหวชุดเดียว
- การส่งออกภาพเคลื่อนไหวอาจใช้เวลาครู่หนึ่ง
- ความยาวสูงสุดของ My Clips คือ 15 นาทีและขนาดไฟล์สูงสุดคือ 4 GB
- กล้องอาจใช้เวลาครู่หนึ่งในการแสดง My Clips หลังจากถอด ใส ลบข้อมูล หรือป้องกันการ์ด
- คุณสามารถบันทึก My Clips ได้สูงสุด 99 คลิป และการตัดต่อ 99 ครั้งต่อคลิป ค่าสูงสุดอาจแตกต่างกันไป ทั้งนี้ขึ้นอยู่กับขนาดไฟล์และความยาวของ My Clips
- คุณไม่สามารถเพิ่มภาพเคลื่อนไหวอื่นนอกจากคลิปไปยัง My Clips

BGM นอกเหนือจาก [Happy Days]

หากต้องการใช้ BGM อื่นนอกเหนือจาก [Happy Days] ให้บันทึกข้อมูลที่ท่านได้ดาวน์โหลดจากเว็บไซต์ Olympus ไปยังการ์ด และเลือกเป็น [BGM] ในขั้นตอนที่ 4 เข้าไปดาวน์โหลดที่เว็บไซต์ต่อไปนี้

<http://support.olympus-imaging.com/bgmdownload>

การบันทึกภาพเคลื่อนไหวแบบสโลว์โมชั่น

บันทึกเป็นภาพยนตร์แบบสโลว์โมชั่น ฟุตเทจจะถูกบันทึกที่ความเร็ว 120 fps และเล่นที่ 30 fps คุณภาพเทียบเท่า [HD]

1 ใส้ไลต์ [High-Speed] ในตัวเลือกโหมดภาพเคลื่อนไหว (หน้า 59) แล้วกดปุ่ม **OK**

2 กดปุ่ม **⊙** เพื่อเริ่มถ่ายภาพ

- กดปุ่ม **⊙** อีกครั้งเพื่อสิ้นสุดการถ่ายภาพ

- โฟกัสและค่าแสงจะถูกกำหนดคงที่ตอนเริ่มต้นบันทึก
- การบันทึกจะดำเนินต่อไปนานถึง 20 วินาที
- ไม่มีการบันทึกเสียง

การใช้ฟังก์ชันเจียบขณะถ่ายภาพเคลื่อนไหว

คุณสามารถป้องกันไม่ให้กล้องบันทึกเสียงการทำงานที่เกิดขึ้นจากการทำงานของกล้องในขณะที่ถ่ายภาพ

และแถบถ่ายภาพแบบเจียบเพื่อแสดงรายการฟังก์ชัน หลังแตะรายการแล้ว ให้แตะลูกศรที่ปรากฏเพื่อเลือกการตั้งค่า

- ซุมไฟฟ้า*, ระดับเสียงบันทึก, ค่ารับแสง, ความเร็วชัตเตอร์, ความชัดเขยแสง, ความไวแสง ISO

* ใช้งานได้กับเลนส์เพาเวอร์ซูมเท่านั้น

- ตัวเลือกที่สามารถใช้ได้จะแตกต่างกันไปตามโหมดถ่ายภาพ
- ตัวเลือกนี้จะใช้ไม่ได้ในโหมดถ่ายภาพตนเอง (หน้า 66)

แถบถ่ายภาพแบบเจียบ



การถ่ายภาพในโหมดถ่ายภาพตนเอง

พลิกหน้าจอลงมาอีกด้านช่วยให้คุณสามารถถ่ายภาพตนเองพร้อมกับการจัดคอมโพส

1 กดจอภาพลงเล็กน้อยและหมุนลงด้านล่าง



โปรดอ่าน "การหมุนจอภาพ: ข้อควรระวัง" (หน้า 29) ก่อนที่จะขยับจอภาพ

- หากใช้เลนส์เพาเวอร์ซูม กล้องจะเปลี่ยนเป็นถ่ายภาพมุมกว้างโดยอัตโนมัติ
- เมนูถ่ายภาพตัวเองจะแสดงขึ้นในจอภาพ
- ไอคอนที่ต่างกันอาจแสดงขึ้น ทั้งนี้ขึ้นอยู่กับโหมดถ่ายภาพ



	ทัชชัตเตอร์	เมื่อแตะที่ไอคอน กล้องจะลั่นชัตเตอร์หลังจากนั้นประมาณ 1 วินาที
	ภาพเคลื่อนไหว	เมื่อสัมผัสไอคอนนี้ การบันทึกภาพเคลื่อนไหวจะเริ่มต้น หากต้องการหยุดบันทึก กดไอคอน () ขณะบันทึกคลิปสัมผัส () อีกครั้งเพื่อขยายระยะเวลาบันทึก (สูงสุด 16 วินาที)
	ดูภาพ	แตะเพื่อสลับไปเป็นโหมดดูภาพ (หน้า 108)
	One-Touch อี-พอร์ตเรต	ใช้ฟังก์ชันนี้สำหรับปรับผิวให้ดูเรียบเนียนใสขึ้น
	ตั้งเวลาถ่ายแบบกำหนดเอง	ถ่าย 3 เฟรมโดยใช้ระบบตั้งเวลา ท่านจะสามารถตั้งจำนวนครั้งที่จะลั่นชัตเตอร์และช่วงเวลาระหว่างการลั่นชัตเตอร์แต่ละครั้งได้โดยใช้ระบบตั้งเวลาแบบกำหนดเอง "Self-timer แบบกำหนดเอง" (หน้า 73)
	การปรับความสว่าง (การชดเชยแสง)	แตะที่ไอคอน [+] หรือ [-] เพื่อปรับความสว่าง

2 วางกรอบภาพ

- ระมัดระวังเพื่อไม่ให้นิ้วหรือสายคล้องกล้องบังเลนส์

3 แตะที่ และถ่ายภาพ

- ท่านสามารถถ่ายภาพได้โดยการแตะที่วัตถุที่แสดงบนจอภาพ หรือกดที่ปุ่มชัตเตอร์
- ภาพที่ถ่ายจะแสดงขึ้นบนจอภาพ
- โปรดระมัดระวังอย่าทำกล้องหล่นเมื่อใช้จอสัมผัสในขณะที่ถือกล้องด้วยมือข้างเดียว

การใช้การตั้งค่าต่างๆ

การควบคุมการรับแสง (ค่าแสง Σ)

เลือกค่าบวก (“+”) เพื่อทำให้ภาพสว่างขึ้น และเลือกค่าลบ (“-”) เพื่อทำให้ภาพมืดลง สามารถปรับค่าแสงได้ ± 5.0 EV



- ในโหมด **P**, โหมด **ART**, โหมดภาพเคลื่อนไหวและโหมด **AP** บางโหมด ท่านจะสามารถปรับการชดเชยค่าแสงได้โดยการหมุนปุ่มหมุนควบคุมหรือโดยการกดปุ่ม Σ (Δ) จากนั้นใช้ปุ่ม $\langle \triangleright \rangle$
- ในโหมด **A** และ **S** ท่านจะสามารถปรับการชดเชยค่าแสงได้โดยการกดปุ่ม Σ (Δ) จากนั้นหมุนปุ่มหมุนควบคุมหรือใช้ $\langle \triangleright \rangle$
- การชดเชยค่าแสงจะใช้ไม่ได้ในโหมด **SHOOTING**, **M** หรือ **SCN** หรือเมื่อเลือก Live Time หรือ พาโนรามาในโหมด **AP**
- ระหว่างที่ใช้ Live View ความสว่างของจอภาพจะถูกปรับเป็นสูงสุดได้เพียง ± 3.0 EV เท่านั้น หากค่าแสงเกิน ± 3.0 EV แถบค่าแสงจะเริ่มกะพริบ
- สามารถแก้ไขภาพเคลื่อนไหวในช่วงสูงสุดได้ไม่เกิน ± 3.0 EV

หมายเหตุ

- ท่านสามารถเปลี่ยนหน้าที่ของปุ่มหมุนควบคุมได้ในเมนูกำหนดเอง Σ  [ฟังก์ชันของ Dial] (หน้า 121)

ดิจิตอลซูม (ดิจิทัลเทเลคอน)

กดปุ่ม **Fn** เพื่อซูมเข้าไปอีกให้มากกว่ากำลังซูมปัจจุบัน หน้าจอจะแสดงภาพด้วยกำลังขยายสองเท่า และจะบันทึกภาพเฉพาะในส่วนที่มองเห็นในทุกภาพ

-  จะปรากฏบนจอภาพ
- หากคุณตั้งค่าฟังก์ชันให้กับปุ่ม **Fn** ว่าเป็นอย่างอื่น ให้เปลี่ยนเป็น [**Q**] (หน้า 95)
- หากต้องการออกจากดิจิตอลซูม ให้กดปุ่ม **Fn** อีกครั้ง
- ดิจิตอลซูมจะใช้ไม่ได้เมื่อเลือกพาโนรามาในโหมด **SCN**, เลือกการถ่ายภาพซ้อน, พาโนรามา หรือ Keystone Comp. ในโหมด **AP** หรือเมื่อเลือก [มาตรฐาน] ในโหมดภาพเคลื่อนไหว
- เมื่อดูภาพที่เป็นไฟล์ RAW ส่วนที่ถูกขยายขึ้นจะแสดงเป็นกรอบในจอภาพ
- เป้า AF จะลดลง

การเลือกโหมดเป้า AF (การกำหนดเป้า AF)

คุณสามารถเลือกตำแหน่งและขนาดของพื้นที่โฟกัสสำหรับโฟกัสอัตโนมัติได้ และคุณยังสามารถเลือก AF โฟกัสใบหน้า (หน้า 70)

- กดปุ่ม [:::] (\triangleleft)
- เลือก [] (เป้าเดี่ยว) หรือ [:::] (แบบกลุ่ม 9 กรอบโฟกัส) โดยใช้ปุ่มหมุนควบคุม

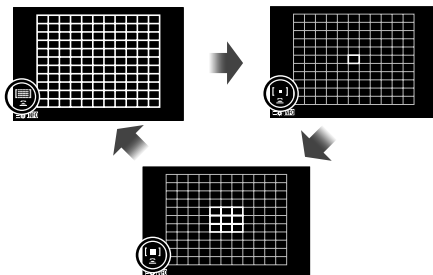

[:::] เป้าทั้งหมด	กล้องจะเลือกเป้าโฟกัสทั้งหมดโดยอัตโนมัติ
[] เป้าเดี่ยว	คุณสามารถเลือกเป้า AF เดี่ยว
[:::] แบบกลุ่ม 9 กรอบโฟกัส	กล้องจะเลือกจุดโฟกัสจาก กรอบเป้าโฟกัส 9 กรอบในกลุ่ม ที่เลือกไว้โดยอัตโนมัติ

- กล้องจะใช้โหมดเป้าเดี่ยวในการถ่ายภาพเคลื่อนไหวโดยอัตโนมัติ หากมีการตั้งค่าโหมดเป้ากลุ่ม
- เมื่อใช้เลนส์ระบบ Four Thirds กล้องจะเปลี่ยนเป็นโหมดเป้าเดี่ยวโดยอัตโนมัติ

หมายเหตุ

- ท่านสามารถทำการเลือกในขั้นตอนที่ 2 ได้โดยการกดปุ่ม **INFO** จากนั้นใช้ปุ่ม \triangle ∇ ได้เช่นกัน

การกำหนดเป้า AF

เลือกตำแหน่งเป้าเดี่ยวหรือเป้ากลุ่ม

- กดปุ่ม [:::] (\triangleleft)
 - หากเลือก [:::] (เป้าทั้งหมด) ไว้ ให้เลือก [] (เป้าเดี่ยว) หรือ [:::] (แบบกลุ่ม 9 กรอบโฟกัส) โดยใช้ปุ่มหมุนควบคุม
- ใช้ปุ่ม \triangle ∇ \triangleleft \triangleright เพื่อเลือกพื้นที่โฟกัส

- ขนาดและจำนวนเป้า AF จะเปลี่ยนตามสัดส่วนภาพ (หน้า 81) และตัวเลือกที่เลือกไว้สำหรับ [ดิจิทัลเทเลคอน] (หน้า 111)

หมายเหตุ

- ท่านสามารถทำการเลือกในขั้นตอนที่ 2 โดยการกดปุ่ม **INFO** จากนั้นใช้ปุ่มหมุนควบคุมได้เช่นกัน
- สามารถใช้การควบคุมแบบสัมผัสได้

AF โฟกัสใบหน้า/AF โฟกัสดวงตา

กล้องจะตรวจจับใบหน้าและปรับโฟกัสและ ESP ดิจิตอล

- 1 กดปุ่ม [∴] (\triangleleft)
- 2 กดปุ่ม **INFO**
 - ท่านสามารถปรับการตั้งค่าโฟกัสใบหน้าหรือดวงตาได้
- 3 ใช้ \triangleleft เพื่อเลือกตัวเลือกแล้วกด \odot

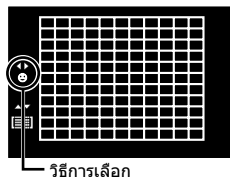

	เปิดโฟกัสใบหน้า	เปิดโฟกัสใบหน้า
	ปิดโฟกัสใบหน้า	ปิดโฟกัสใบหน้า
	เปิดโฟกัสใบหน้าและดวงตา	ระบบโฟกัสอัตโนมัติจะเลือกดวงตาที่ใกล้กับกล้องมากที่สุดสำหรับ AF โฟกัสใบหน้า

- 4 หันกล้องไปยังผู้ที่ต้องการถ่าย
 - เมื่อกล้องตรวจพบภาพใบหน้า กรอบสีขาวจะแสดงขึ้นที่ภาพใบหน้า
- 5 กดปุ่มชัตเตอร์ลงครึ่งหนึ่งเพื่อโฟกัส
 - เมื่อกล้องโฟกัสไปที่ใบหน้าในกรอบสีขาว กรอบจะเปลี่ยนเป็นสีเขียว
 - หากกล้องสามารถตรวจพบดวงตา กรอบสีเขียวจะแสดงขึ้นตรงดวงตาที่เลือก (AF โฟกัสดวงตา)
- 6 กดปุ่มชัตเตอร์ลงจนสุดเพื่อถ่ายภาพ

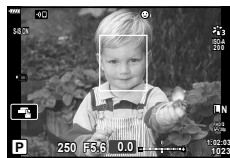

- ระหว่างที่กำลังถ่ายภาพต่อเนื่อง กล้องจะใช้การโฟกัสใบหน้าเฉพาะกับภาพแรกในการถ่ายต่อเนื่องเท่านั้น
- กล้องอาจไม่สามารถตรวจจับภาพใบหน้าได้ถูกต้อง ทั้งนี้ขึ้นอยู่กับวัตถุและการตั้งค่าอาร์ทฟิลเตอร์
- เมื่อตั้งค่าไปที่ [ESP] (วัดแสง ESP ดิจิตอล) (หน้า 89) กล้องจะทำการวัดแสงโดยให้ความสำคัญกับภาพใบหน้า

หมายเหตุ

- โฟกัสใบหน้าสามารถใช้ได้ใน [MF] (หน้า 79) อีกด้วย ใบหน้าที่กล้องตรวจพบจะระบุเป็นกรอบสีขาว

การใช้งานแฟลช (การถ่ายภาพโดยใช้แฟลช)

ท่านสามารถใช้แฟลชสำหรับการถ่ายภาพโดยใช้แฟลชได้ในสภาวะการถ่ายภาพที่หลากหลาย

1 กดปุ่มแฟลช Pop Up เพื่อยกแฟลชขึ้น

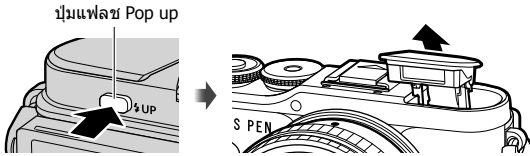

2 กดปุ่ม $\frac{1}{2}$ (▷)

3 เลือกหนึ่งรายการโดยใช้ปุ่มหมุนควมแล้วกดปุ่ม OK

- ตัวเลือกที่สามารถใช้ได้และลำดับที่แสดงจะแตกต่างกันไป ทั้งนี้ขึ้นอยู่กับโหมดถ่ายภาพ และ "โหมดแฟลชที่สามารถตั้งค่าได้ตามโหมดถ่ายภาพ" (หน้า 72)

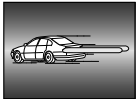
$\frac{1}{2}$	ฟิลฉินแฟลช	กล้องจะยิงแฟลช
$\frac{1}{2}$ OK	ลดตาแดง	แฟลชทำงานเพื่อลดการเกิดตาแดง
OK	ปิดแฟลช	แฟลชไม่ทำงาน
$\frac{1}{2}$ SLOW	ลดตาแดง ชัตเตอร์ช้า การถ่ายภาพด้วยชัตเตอร์ช้า (มานชัตเตอร์ที่ 1/แฟลชลด ตาแดง)	การถ่ายภาพด้วยชัตเตอร์ช้าใช้ร่วมกับแฟลชลดตาแดง
$\frac{1}{2}$ SLOW	Slow การถ่ายภาพด้วยชัตเตอร์ช้า (มานชัตเตอร์ที่ 1)	แฟลชทำงานโดยมีความเร็วชัตเตอร์ช้าเพื่อทำให้พื้นหลัง ที่มีแสงสลัวสว่างขึ้น
$\frac{1}{2}$ SLOW2	Slow2 การถ่ายภาพด้วยชัตเตอร์ช้า (มานชัตเตอร์ที่ 2)	แฟลชทำงานทันทีก่อนที่ชัตเตอร์ จะปิดเพื่อสร้างการเคลื่อนไหวของ แสงไฟตามหลังแหล่งกำเนิดแสงที่ เคลื่อนที่ 
$\frac{1}{2}$ FULL, $\frac{1}{4}$ 1/4	ค่ากำหนดเอง	สำหรับผู้ใช้ที่ต้องการใช้งานแบบปรับเอง กดปุ่ม INFO และใช้ปุ่ม Δ ∇ ในการปรับปริมาณแสงแฟลช

- ใน [$\frac{1}{2}$ (ลดตาแดง)] หลังการแฟลช กล้องจะใช้เวลาประมาณ 1 วินาทีก่อนจะลั่นชัตเตอร์ อย่ายกมือกล้องจนกว่าการถ่ายภาพจะเสร็จสิ้น
- [$\frac{1}{2}$ (ลดตาแดง)] อาจใช้ไม่ได้ผลในบางสภาวะการถ่ายภาพ
- เมื่อแฟลชทำงาน ความเร็วชัตเตอร์จะตั้งค่าไปที่ 1/250 วินาทีหรือช้ากว่า เมื่อถ่ายภาพวัตถุย้อนแสงโดยใช้แฟลช พื้นหลังอาจมีแสงมากเกินไป

ชุดแฟลชเสริม

เมื่อจะใช้ชุดแฟลชเสริม ท่านจะต้องตรวจดูให้แน่ใจก่อนว่าได้เก็บแฟลชไว้ในตัวกล้องเรียบร้อยแล้ว

โหมดแฟลชที่สามารถตั้งค่าได้ตามโหมดถ่ายภาพ

โหมดถ่ายภาพ	สัญลักษณ์	โหมดแฟลช	จังหวะยิงแฟลช	เงื่อนไขสำหรับการยิงแฟลช	ขีดจำกัดความเร็วชัตเตอร์
P/A		ฟิลอินแฟลช	ม่านชัตเตอร์ที่ 1	ยิงเสมอ	30 วินาที – 1/250 วินาที*
		ลดตาแดง			1/30 วินาที – 1/250 วินาที*
		ปิดแฟลช	—	—	—
		ลดตาแดงชัตเตอร์ช้า การถ่ายภาพด้วยชัตเตอร์ช้า (ม่านชัตเตอร์ที่ 1/แฟลชลดตาแดง)	ม่านชัตเตอร์ที่ 1	ยิงเสมอ	60 วินาที – 1/250 วินาที*
		Slow การถ่ายภาพด้วยชัตเตอร์ช้า (ม่านชัตเตอร์ที่ 1)			
		Slow2 การถ่ายภาพด้วยชัตเตอร์ช้า (ม่านชัตเตอร์ที่ 2)	ม่านชัตเตอร์ที่ 2		
S/M		ฟิลอินแฟลช	ม่านชัตเตอร์ที่ 1	ยิงเสมอ	60 วินาที – 1/250 วินาที*
		ลดตาแดง			
		ปิดแฟลช	—	—	—
		Slow2 การถ่ายภาพด้วยชัตเตอร์ช้า (ม่านชัตเตอร์ที่ 2)	ม่านชัตเตอร์ที่ 2	ยิงเสมอ	60 วินาที – 1/250 วินาที*

- ในโหมด สามารถตั้งค่าได้เฉพาะ และ เท่านั้น
- * ความเร็วชัตเตอร์คือ 1/200 วินาทีเมื่อใช้แฟลชภายนอกที่แยกจำหน่าย

ระบะการถ่ายไกลสุด

เลนส์อาจทำให้เกิดเงาเหนือวัตถุที่อยู่ไกลกับกล้อง ทำให้ขอบภาพมีเงามืดหรือแฟลชอาจสว่างเกินไปถึงแม้จะใช้แสงแฟลชน้อยสุด

เลนส์	ระยะห่างโดยประมาณที่จะเกิดเงามืดที่ขอบภาพ
17mm f1.8	0.25 ม.
25mm f1.8	0.25 ม.
45mm f1.8	0.5 ม.
ED 14-42mm f3.5-5.6 EZ	1 ม.
ED 40-150mm f4.0-5.6	0.9 ม.











- สามารถใช้ชดแฟลชภายนอกเพื่อป้องกันไม่ให้เกิดเงามืดที่ขอบภาพ เพื่อป้องกันไม่ให้ภาพถ่ายสว่างเกินไป เลือกโหมด **A** หรือ **M** และเลือกค่ารับแสงสูง หรือลดความไวแสง ISO

การถ่ายภาพต่อเนื่อง/ตั้งเวลา

คุณสามารถถ่ายภาพต่อเนื่องเป็นชุด ด้วยการกดปุ่มชัตเตอร์ลงสุดค้างไว้ นอกจากนี้คุณยังสามารถถ่ายภาพโดยการใช้นาฬิกาตั้งเวลา



1 กดปุ่ม  (∇)

2 ใช้นาฬิกาหนึ่งในตัวเลือกต่อไปนี้โดยใช้ปุ่ม >

 ครั้งเดียว	ถ่ายครั้งละ 1 เฟรมเมื่อกดปุ่มชัตเตอร์
 ถ่ายต่อเนื่อง ความเร็วสูง	กล้องจะถ่ายภาพสูงสุดที่ประมาณ 8.6 เฟรมต่อวินาที (fps) ขณะที่กดปุ่มชัตเตอร์ลงจนสุด โฟกัส คำรับแสง และสมดุลแสงขาวจะถูกกำหนดค่าเมื่อถ่ายภาพแรกในการถ่ายภาพแต่ละชุด
 ถ่ายต่อเนื่องช้า	กล้องจะถ่ายภาพสูงสุดที่ประมาณ 4.8 เฟรมต่อวินาที (fps) ขณะที่กดปุ่มชัตเตอร์ลงจนสุด โฟกัสและคำรับแสงจะกำหนดตามตัวเลือกที่เลือกไว้สำหรับ [โหมด AF] (หน้า 79) และ [AEL/AFL] (หน้า 127)
 12s/  12 วินาที	กดปุ่มชัตเตอร์ลงครึ่งหนึ่งเพื่อโฟกัส กดส่วนที่เหลือลงจนสุดเพื่อเริ่มระบบตั้งเวลา อันดับแรก ไฟแสดงสถานะการตั้งเวลาถ่ายอัตโนมัติจะสว่างขึ้นประมาณ 10 วินาที จากนั้นจะกะพริบประมาณ 2 วินาที แล้วจึงถ่ายภาพ
 2s/  2 วินาที	กดปุ่มชัตเตอร์ลงครึ่งหนึ่งเพื่อโฟกัส กดส่วนที่เหลือลงจนสุดเพื่อเริ่มระบบตั้งเวลา ไฟแสดงสถานะการตั้งเวลาถ่ายอัตโนมัติกะพริบประมาณ 2 วินาที แล้วจึงถ่ายภาพ
 Self-timer แบบกำหนดเอง	กดปุ่ม INFO เพื่อตั้งค่า [ ตั้งเวลาถ่าย], [เฟรม] และ [ช่วงเวลา] ใช้นาฬิกา > เพื่อใช้นาฬิการายการและใช้นาฬิกา   ในการเลือกค่า

รายการที่มาร์คด้วย ♦ จะใช้ชัตเตอร์อิเล็กทรอนิกส์ เพื่อควบคุมการสั่นของกล้องเล็กน้อยที่เกิดจากการทำงานของชัตเตอร์

3 กดปุ่ม 

- วางกล้องให้มั่นคงบนขาตั้งกล้องสำหรับการตั้งเวลาถ่ายภาพ
- หากคุณยืนอยู่หน้ากล้องแล้วกดปุ่มชัตเตอร์เมื่อใช้งานระบบตั้งเวลา ภาพอาจหลุดโฟกัส
- เมื่อคุณใช้  หรือ  Live View จะแสดงขึ้น ใน  จอแสดงผลจะแสดงภาพถ่ายล่าสุดระหว่างที่ถ่ายภาพต่อเนื่อง
- ความเร็วของการถ่ายภาพต่อเนื่องแตกต่างกันไปตามเลนส์ที่ใช้งานและโฟกัสของเลนส์ซูม
- ในระหว่างการถ่ายภาพต่อเนื่อง หากไอคอนแสดงระดับแบตเตอรี่กะพริบเนื่องจากแบตเตอรี่ต่ำ กล้องจะหยุดถ่ายภาพและเริ่มบันทึกภาพที่ถ่ายไว้ลงในการ์ด กล้องอาจไม่บันทึกภาพทั้งหมด ทั้งนี้ขึ้นอยู่กับระดับแบตเตอรี่ที่เหลืออยู่

 **หมายเหตุ**

- หากต้องการยกเลิกการใช้งานระบบตั้งเวลา ให้กด ∇
- การถ่ายภาพต่อเนื่อง/ตั้งเวลา จะสามารถใช้ได้ในโหมดไม่มีเสียง (หน้า 42)

การเรียกใช้ตัวเลือกต่างๆ ในการถ่ายภาพ

■ Live control

คุณสามารถใช้ Live Control ในการเลือกฟังก์ชันในการถ่ายภาพ ไปพร้อมสามารถตรวจสอบผลลัพธ์ที่จะได้ที่หน้าจอลiving



■ การตั้งค่าที่ใช้งานได้

โหมดภาพ.....	หน้า 76
ความไวแสง ISO.....	หน้า 77
สมดุลแสงขาว.....	หน้า 78
โหมด AF.....	หน้า 79
สัดส่วนภาพ*1.....	หน้า 81

☑️.....	หน้า 81
📷.....	หน้า 82
โหมด (Exposure) ภาพเคลื่อนไหว.....	หน้า 85
โหมด Scene*2.....	หน้า 33
โหมดอาร์ทีฟิลเลอร์*3.....	หน้า 47

*1 ใช้ไม่ได้ในโหมดภาพเคลื่อนไหว

*2 ใช้งานได้ในโหมด SCN

*3 ใช้ได้ในโหมด ART และใช้ร่วมกับคุณสมบัติบางอย่างของโหมด P/A/S/M/☑️/AP ได้

1 กด **OK** เพื่อแสดง Live Control

- หากต้องการซ่อน Live Control กด **OK** อีกครั้ง

2 ใช้ปุ่ม **△▽** เพื่อไฮไลท์ฟังก์ชันที่ต้องการและใช้ปุ่ม **◀▶** ในการไฮไลท์การตั้งค่า จากนั้นให้กดปุ่ม **OK**

- ท่านสามารถใช้ปุ่มหมุนเพื่อเลือกการตั้งค่า
- การตั้งค่าที่เลือกจะมีผลโดยอัตโนมัติ หากไม่มีการดำเนินการใดๆ เป็นเวลา 8 วินาที



- บางรายการจะใช้งานไม่ได้ในโหมดถ่ายภาพบางโหมด

📌 หมายเหตุ

- สำหรับการตั้งค่าเริ่มต้นของแต่ละตัวเลือก โปรดดูที่ "ค่าเริ่มต้น" (หน้า 165)

■ แผงควบคุมพิเศษ LV

คุณสามารถเข้าถึงตัวเลือกในการถ่ายภาพอื่นๆผ่านแผงควบคุมพิเศษ LV ซึ่งมีรายการตัวเลือกสำหรับตั้งค่าในการถ่ายภาพดังต่อไปนี้

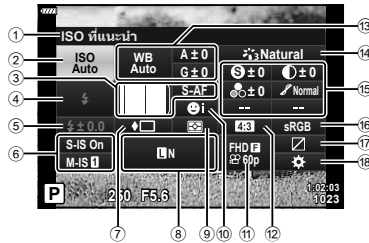

การตั้งค่าที่สามารถปรับเปลี่ยนได้โดยใช้แผงควบคุมพิเศษ LV

- | | | | | | |
|---|----------------------------|---------|-------------|-----------------------|---------|
| ① | ตัวเลือกที่เลือกในปัจจุบัน | ⑭ | โหมดภาพ | หน้า 76 | |
| ② | ความไวแสง ISO | หน้า 77 | ⑮ | ความคมภาพ | หน้า 89 |
| ③ | AF โหมด | หน้า 79 | ความตาสี | หน้า 90 | |
| | เป้า AF | หน้า 69 | ความอึมสี | หน้า 90 | |
| ④ | โหมดแฟลช | หน้า 71 | การไล่โทน | หน้า 91 | |
| ⑤ | ควบคุมความเข้มของแสงแฟลช | หน้า 86 | ฟิลเตอร์สี | หน้า 91 | |
| ⑥ | ป้องกันภาพสั่น | หน้า 87 | สีโมโนโครม | หน้า 92 | |
| ⑦ | ถ่ายภาพต่อเนื่อง/ตั้งเวลา | หน้า 73 | เอฟเฟกต์ | หน้า 92 | |
| ⑧ | AF-ON | หน้า 81 | สี | หน้า 49 | |
| ⑨ | โหมดวัดแสง | หน้า 89 | Color/Vivid | หน้า 76 | |
| ⑩ | โฟกัสในหน้า | หน้า 70 | ⑯ | พื้นที่สี | หน้า 93 |
| ⑪ | AF-ON | หน้า 82 | ⑰ | ควบคุมแสงจ้าและเงามืด | หน้า 94 |
| ⑫ | ลัดส่วนภาพ | หน้า 81 | ⑱ | การกำหนดฟังก์ชันปุ่ม | หน้า 95 |
| ⑬ | สมดุลแสงขาว | หน้า 78 | | | |
| | การชดเชยสมดุลแสงขาว | หน้า 88 | | | |

*1 หน้าจออาจต่างออกไปเมื่อเลือกโหมดภาพเป็นอาร์ตฟิลเตอร์

*2 แสดงเมื่อเช็ตเป็น โหมดเลือกสีเฉพาะส่วน

*3 แสดงเมื่อเช็ตเป็นสร้างสี

1 กดปุ่ม ในโหมด P/A/S/M

- แผงควบคุมพิเศษ LV จะปรากฏขึ้น
- ในโหมด **Auto**, **ART**, **SCN** และ **AP** จอแสดงผลของแผงควบคุมพิเศษ LV จะถูกควบคุมผ่าน การตั้งค่าการควบคุม (หน้า 122)
- แผงควบคุมพิเศษ LV จะไม่แสดงในโหมดภาพเคลื่อนไหว

2 ใช้ไลท์รายการโดยใช้ปุ่ม และกดปุ่ม

3 ใช้ปุ่ม เพื่อไฮไลต์ตัวเลือก

หมายเหตุ

- ท่านสามารถปรับตั้งค่าได้โดยใช้ปุ่มหมุนควบคุมหรือการควบคุมแบบสัมผัส
- สำหรับการตั้งค่าเริ่มต้นของแต่ละตัวเลือก โปรดดูที่ "ค่าเริ่มต้น" (หน้า 165)

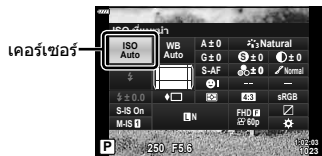

ตัวเลือกการประมวลผล (โหมดภาพ)

คุณสามารถเลือกโหมดภาพ และสร้างการปรับค่าเฉพาะให้กับ คอนทราสต์, ความคมชัด และ พารามิเตอร์อื่น ๆ (หน้า 89–92) เปลี่ยนเป็นแต่ละโหมดภาพที่บันทึกไว้อย่างอิสระจากกัน

- กดปุ่ม **OK** และใช้ปุ่ม **△▽** เพื่อไฮไลท์ โหมดภาพ
- ไฮไลท์ตัวเลือกโดยใช้ปุ่ม **◀▶** และกดปุ่ม **OK**



โหมดภาพ

■ ตัวเลือกของโหมดถ่ายภาพ

i-Enhance	ให้ภาพถ่ายที่ดูน่าประทับใจมากขึ้น เหมาะสำหรับการถ่ายภาพวีทิวทัศน์
Vivid	ให้สีสันสดใส
Natural	ให้สีสันเป็นธรรมชาติ
Muted	ให้โทนสีราบเรียบ
Portrait	ให้โทนสีผิวสวยงาม
M โมโนโทน	ให้โทนสีขาวดำ
C ตั้งค่าเอง	ใช้เพื่อเลือกเป็นโหมดถ่ายภาพ ปรับการตั้งค่าพารามิเตอร์ต่างๆ และบันทึกการตั้งค่าไว้
อัจฉริยะ	ทำให้วัตถุเรียบเนียน ไม่สามารถใช้โหมดนี้กับการถ่ายภาพคร่อม หรือในขณะที่ถ่ายภาพเคลื่อนไหว
สร้างสี*1	ให้สีสันตามที่ตั้งค่าไว้ในสร้างสี
ART 1 ป๊อปอาร์ต	ใช้การตั้งค่าอาร์ตฟิลเตอร์ นอกจากนี้ ยังสามารถใช้อาร์ตเอฟเฟกต์
ART 2 ภาพนุ่ม	
ART 3 สีซีดจาง	
ART 4 โทนแสงอ่อน	
ART 5 ภาพเกรนแตก	
ART 6 กล้องรูเข็ม	
ART 7 ไดโอรามา	
ART 8 ครอสโปรเซส	
ART 9 ซีเปียนุ่ม	
ART 10 โทนสีเกินจริง	
ART 11 คีย์ไลน์	
ART 12 สีน้ำ	
ART 13 ย้อนยุค	
ART 14 โหมดเลือกสีเฉพาะ*2	
ART 15 บลิตซ์ขยายพาส	
ART 16 ฟิล์มอินสแตนซ์	

*1 หลังจากการเลือก สร้างสี โดยใช้ปุ่ม **◀▶** ให้กดปุ่ม **INFO** และใช้ปุ่มหมุนความคมชัดหรือปุ่ม **◀▶** เพื่อปรับโทนสีและใช้ปุ่ม **△▽** เพื่อปรับความอิ่มสี

*2 หลังจากเลือก สีบางส่วน โดยใช้ **◀▶** ให้กดปุ่ม **INFO** เพื่อแสดงวงแหวนสี (หน้า 49)

การเปลี่ยนความไวแสง ISO (ISO)

การเพิ่มความไวแสง ISO จะเพิ่มจุดรบกวน (เม็ดหยาบ) แต่จะช่วยให้สามารถถ่ายภาพขณะที่มีแสงสว่างน้อยได้ การตั้งค่าที่แนะนำสำหรับสถานการณ์ส่วนใหญ่คือ [AUTO] ซึ่งเริ่มต้นที่ ISO 200 — เป็นค่าที่ทำให้จุดรบกวนและช่วงไดนามิกสมดุลกัน — จากนั้นจะปรับความไวแสง ISO ตามสถานะการถ่ายภาพ

- 1 กดปุ่ม **OK** จากนั้นไฮไลท์ค่าความไวแสง ISO โดยใช้ปุ่ม **Δ** **▽**
- 2 ไฮไลท์ตัวเลือกโดยใช้ปุ่ม **◀▶** และกดปุ่ม **OK**



ISO

AUTO	คุณสามารถกำหนดค่า ISO สูงสุดและการตั้งค่า ISO อัตโนมัติอื่นๆ โดยใช้ตัวเลือก [ขีด ISO อัตโนมัติ] ในเมนูกำหนดเอง (หน้า 123)
LOW, 200–25600	กล้องจะปรับความไวแสงตามค่าที่เลือก

การปรับสี (WB (สมดุลแสงขาว))

สมดุลแสงขาว (WB) สร้างความมั่นใจว่าวัตถุสีขาวในภาพที่บันทึกด้วยกล้องจะออกมาเป็นสีขาว [AUTO] เหมาะสมกับสถานการณ์ส่วนใหญ่ แต่สามารถเลือกค่าอื่นๆ ได้ตามแหล่งกำเนิดแสง เมื่อ [AUTO] ไม่สามารถให้ผลลัพธ์ที่ต้องการ หรือเมื่อต้องการให้สีในภาพแปลกไป

- กดปุ่ม **OK** และใช้ปุ่ม **△▽** เพื่อไฮไลต์ สมดุลแสงขาว
- ไฮไลต์ตัวเลือกโดยใช้ปุ่ม **◀▶** และกดปุ่ม **OK**



สมดุลแสงขาว

โหมด WB		อุณหภูมิสี	สภาพแสง
สมดุลแสงขาวอัตโนมัติ	AUTO	—	สำหรับสภาพแสงส่วนใหญ่ (เมื่อมีส่วนที่เป็นสีขาวอยู่ในเฟรมภาพบนหน้าจอ) ใช้โหมดนี้สำหรับการใช้งานทั่วไป • เมื่อไฮไลต์ตัวเลือกนี้ไว้ ให้กดปุ่ม INFO และใช้ปุ่ม △▽◀▶ หรือปุ่มหมุนความคมเพื่อเลือก [เปิด] หรือ [ปิด] สำหรับ [WB] ใช้สีโทนอุ่น) (หน้า 124)
พรีเซตสมดุลแสงขาว		5300 K	สำหรับถ่ายภาพกลางแจ้งในวันที่อากาศแจ่มใสหรือเก็บภาพสีแดงของดวงอาทิตย์ตก หรือสีในการแสดงดอกไม้ไฟ
		7500 K	สำหรับถ่ายภาพกลางแจ้งในร่มเงาในวันที่อากาศแจ่มใส
		6000 K	สำหรับถ่ายภาพกลางแจ้งในวันที่เมฆมาก
		3000 K	สำหรับถ่ายภาพใต้แสงหลอดไฟ
		4000 K	สำหรับถ่ายภาพใต้แสงไฟฟลูออเรสเซนต์
		5500 K	สำหรับถ่ายภาพโดยใช้แฟลช
สมดุลแสงขาว One-touch		อุณหภูมิสีที่ตั้งค่าโดยสมดุลแสงขาว One-touch	กดปุ่ม INFO เพื่อวัดสมดุลแสงขาวโดยใช้เป้าสีขาวหรือสีเทาเมื่อใช้แฟลชหรือแหล่งกำเนิดแสงอื่นๆ ที่ไม่ทราบประเภท หรือเมื่อถ่ายภาพภายใต้แสงสว่างที่ผสมกัน "สมดุลแสงขาว One-touch" (หน้า 79)
สมดุลแสงขาวกำหนดเอง	CWB	2000 K – 14000 K	หลังกดปุ่ม INFO ใช้ △▽◀▶ เพื่อเลือกอุณหภูมิสี แล้วกดปุ่ม OK

สมดุลแสงขาว One-touch

วัดสมดุลแสงขาวโดยตีกรอบกระดาดหรือวัตถุสีขาวอื่นๆ ได้แสงที่จะใช้ในภาพถ่ายสุดท้าย ซึ่งจะขึ้นอยู่กับชนิดและถ่ายภาพวัตถุได้แสงธรรมชาติ รวมทั้งแหล่งกำเนิดแสงต่างๆ ที่มีอุณหภูมิสีต่างกัน

- เลือก [☀️], [☁️], [🌧️] หรือ [🌧️] (สมดุลแสงขาว One-touch 1, 2, 3 หรือ 4) และกดปุ่ม **INFO**
- ถ่ายภาพกระดาดไร่สี (สีขาหรือสีเทา)
 - จัดกรอบกระดาดเพื่อให้กรอบเต็มจอภาพและไม่มีเงาบัง
 - หน้าจอสมดุลแสงขาว One-touch จะปรากฏขึ้น
- เลือก [☀️] และกดปุ่ม **OK**
 - ค่าใหม่จะถูกบันทึกไว้เป็นตัวเลือกสมดุลแสงขาวที่ตั้งไว้ล่วงหน้า
 - ค่าใหม่จะถูกจัดเก็บไว้จนกว่าจะมีการวัดสมดุลแสงขาว One-touch อีกครั้ง การปิดสวิตช์กล้องจะไม่ทำให้ข้อมูลถูกลบ

การเลือกโหมดโฟกัส (โหมด AF)

คุณสามารถเลือกวิธีการโฟกัส (โหมดโฟกัส) คุณสามารถเลือกวิธีการโฟกัสแยกกันสำหรับโหมดภาพนิ่งและโหมดภาพเคลื่อนไหว

- กดปุ่ม **OK** และใช้ปุ่ม $\triangle \nabla$ เพื่อไฮไลต์ โหมด AF



โหมด AF

- ไฮไลต์ตัวเลือกโดยใช้ปุ่ม $\triangle \nabla$ และกดปุ่ม **OK**

S-AF (AF ที่ละเอียด)	กล้องจะโฟกัสหนึ่งครั้งเมื่อกดปุ่มชัตเตอร์ลงครึ่งหนึ่ง เมื่อล็อกโฟกัสไว้แล้ว เสียงบีบจะดังขึ้น และเครื่องหมายยืนยัน AF และกรอบเป้า AF จะสว่างขึ้น โหมดนี้เหมาะสำหรับถ่ายภาพวัตถุที่อยู่นิ่งกับที่หรือวัตถุที่มีการเคลื่อนไหวจำกัด
C-AF (AF ต่อเนื่อง)	กล้องจะโฟกัสซ้ำเมื่อยังคงกดปุ่มชัตเตอร์ลงครึ่งหนึ่งค้างไว้ เมื่อวัตถุอยู่ในโฟกัส เครื่องหมายยืนยัน AF จะสว่างขึ้นบนจอภาพ และเสียงบีบจะดังขึ้นเมื่อล็อกโฟกัสในครั้งแรก แม้ว่าวัตถุเคลื่อนไหวหรือคุณเปลี่ยนองค์ประกอบของภาพ กล้องจะยังคงพยายามโฟกัสต่อไป
MF (โฟกัสด้วยตัวเอง)	ฟังก์ชันนี้จะทำให้คุณสามารถโฟกัสตำแหน่งใดก็ได้ด้วยตัวเองโดยใช้งานวงแหวนโฟกัสบนเลนส์ <div style="float: right; text-align: center;">  </div>

<p>S-AF+MF (ใช้โหมด S-AF และโหมด MF พร้อมกัน)</p>	<p>หลังกดปุ่มชัตเตอร์ลงครึ่งหนึ่งเพื่อโฟกัสในโหมด [S-AF] คุณสามารถหมุนวงแหวนโฟกัสเพื่อปรับละเอียดโฟกัสด้วยตัวเอง</p>
<p>C-AF+TR (AF ติดตาม)</p>	<p>กดปุ่มชัตเตอร์ลงครึ่งหนึ่งเพื่อโฟกัส จากนั้นกล้องจะติดตามและรักษาโฟกัสไว้ที่วัตถุปัจจุบันขณะยังคงกดชัตเตอร์ค้างไว้ในตำแหน่งนี้</p> <ul style="list-style-type: none"> • เป้า AF จะแสดงเป็นสีแดงหากกล้องไม่สามารถติดตามวัตถุได้อีกต่อไป ปลอยปุ่มชัตเตอร์ จากนั้นกำหนดกรอบวัตถุอีกครั้ง และกดปุ่มชัตเตอร์ลงครึ่งหนึ่ง • ช่วงการติดตามจะแคบเมื่อใช้เลนส์ระบบ Four Thirds โฟกัสอัตโนมัติจะไม่ทำงานขณะที่เป้า AF แสดงเป็นสีแดง แม้ว่ากล้องกำลังติดตามวัตถุอยู่ก็ตาม

- กล้องอาจไม่สามารถโฟกัสได้หากวัตถุมีแสงน้อย ถูกหมอกหรือครุ่นบัง หรือไม่มีความต่างสี
- เมื่อใช้เลนส์ระบบ Four Thirds โฟกัสอัตโนมัติจะไม่สามารถใช้ได้ระหว่างการบันทึกภาพเคลื่อนไหว
- โหมด AF จะใช้ไม่ได้เมื่อตั้งเลนส์ MF focus clutch เป็น MF
- หากเลือก [MF], [C-AF] หรือ [C-AF+TR] ในโหมด **P**, **A**, **S**, **M**,  หรือ **ART** จะสามารถลั่นชัตเตอร์ได้แม้ว่ากล้องจะไม่ได้โฟกัสอยู่ก็ตาม

 **หมายเหตุ**

- ท่านสามารถเลือกวิธีการโฟกัสได้ในเมนูกำหนดเอง   "AEL/AFL" (หน้า 127)

การตั้งค่าสัดส่วนภาพ

คุณสามารถเปลี่ยนสัดส่วนภาพ (อัตราส่วนแนวนอนต่อแนวตั้ง) ขณะถ่ายภาพ คุณสามารถตั้งค่าสัดส่วนภาพเป็น [4:3] (มาตรฐาน), [16:9], [3:2], [1:1] หรือ [3:4] ทั้งนี้ขึ้นอยู่กับความต้องการ

- 1 กดปุ่ม **OK** และใช้ปุ่ม **△▽** เพื่อไฮไลต์ สัดส่วนภาพ
- 2 ใช้ปุ่ม **◀▶** เพื่อเลือกค่าแล้วกดปุ่ม **OK**



มุมมองภาพ

- สามารถตั้งค่ามุมมองภาพสำหรับภาพนิ่งเท่านั้น
- กล้องจะบันทึกภาพ JPEG ที่ถูกตัดขอบตามสัดส่วนภาพที่เลือกไว้ กล้องจะไม่ตัดขอบภาพ RAW แต่จะบันทึกพร้อมข้อมูลเกี่ยวกับสัดส่วนภาพที่เลือก
- เมื่อเปิดดูภาพ RAW สัดส่วนภาพที่เลือกจะแสดงตามเฟรม

การเลือกคุณภาพของภาพ (คุณภาพของภาพนิ่ง, **☺◀:-**)

คุณสามารถตั้งค่าโหมดคุณภาพของภาพสำหรับภาพนิ่ง เลือกคุณภาพที่เหมาะสมสำหรับการใช้งาน (เช่น สำหรับการประมวลผลบนคอมพิวเตอร์ การใช้งานบนเว็บไซต์ ฯลฯ)

- 1 กดปุ่ม **OK** และใช้ปุ่ม **△▽** เพื่อไฮไลต์ (คุณภาพของภาพนิ่ง, **☺◀:-**)



คุณภาพของภาพนิ่ง

- 2 ไฮไลต์ตัวเลือกโดยใช้ปุ่ม **◀▶** และกดปุ่ม **OK**
 - เลือกจากโหมด JPEG (**L**, **M**, **N** และ **S**) และ RAW เลือกตัวเลือก JPEG+RAW เพื่อบันทึกทั้งภาพ JPEG และ RAW ในการถ่ายแต่ละครั้ง โหมด JPEG รวมขนาดภาพ (**L**, **M** และ **S**) และอัตราส่วนการบีบอัด (SF, F, N, และ B) เข้าด้วยกัน
 - เมื่อต้องการเลือกโหมดอื่นรวมกันนอกเหนือจาก **L**, **M**, **N** และ **S** ให้เปลี่ยนการตั้งค่า [**☺◀:-** ตั้งค่า] (หน้า 124) ในเมนูกำหนดเอง

ข้อมูลภาพ RAW

รูปแบบนี้ (นามสกุล ".ORF") จัดเก็บข้อมูลภาพที่ไม่ได้ประมวลผลไว้สำหรับการประมวลผลภายหลัง ข้อมูลภาพ RAW ไม่สามารถเปิดดูได้โดยใช้กล้องอื่นหรือซอฟต์แวร์ และไม่สามารถเลือกภาพ RAW สำหรับการพิมพ์ได้ สามารถสร้างสำเนา JPEG ของภาพ RAW โดยใช้กล้องนี้ได้ **☺◀:-** "การแก้ไขภาพนิ่ง (แก้ไข)" (หน้า 115)

การเลือกคุณภาพของภาพ (คุณภาพของภาพเคลื่อนไหว,)

คุณสามารถตั้งค่าโหมดบันทึกภาพเคลื่อนไหวที่เหมาะสมสำหรับการใช้งานได้ตามต้องการ

- กดปุ่ม  และใช้ปุ่ม  เพื่อไฮไลต์ (คุณภาพของภาพเคลื่อนไหว, )
- ใช้ปุ่ม  เพื่อเลือกค่าแล้วกดปุ่ม 



คุณภาพของภาพเคลื่อนไหว

■ ตัวเลือกคุณภาพของภาพเคลื่อนไหวที่ใช้ได้

ตัวเลือกที่ใช้ได้สำหรับคุณภาพของภาพเคลื่อนไหวจะแตกต่างกันไปตามโหมดภาพเคลื่อนไหว (หน้า 59) และตัวเลือกที่เลือกไว้สำหรับ [เฟรมเรตของวิดีโอ] และ [บิตเรตของวิดีโอ] ในเมนูวิดีโอ (หน้า 114)

- เมื่อถ่ายภาพเคลื่อนไหวที่ใช้ดubinโทรทัศน์ ให้เลือกอัตราเฟรมที่ตรงกับมาตรฐานวิดีโอในอุปกรณ์ มิฉะนั้นภาพเคลื่อนไหวจะเล่นได้ไม่ราบรื่น มาตรฐานวิดีโอจะแตกต่างกันไปตามแต่ละประเทศหรือภูมิภาค: ซึ่งบางที่จะใช้ระบบ NTSC และที่อื่นๆ จะใช้ระบบ PAL
 - เมื่อถ่ายภาพสำหรับแสดงบนอุปกรณ์ระบบ NTSC ให้เลือก 60p (30p)
 - เมื่อถ่ายภาพสำหรับแสดงบนอุปกรณ์ระบบ PAL ให้เลือก 50p (25p)



สามารถใช้งานตัวเลือกดังต่อไปนี้เมื่อเลือกโหมดภาพเคลื่อนไหวเป็น [มาตรฐาน] หรือ หมุนเป็นปรับโหมดไปที่ตำแหน่งอื่นที่ไม่ใช่ :

คุณภาพของภาพเคลื่อนไหว	องค์ประกอบคุณภาพของภาพเคลื่อนไหว
 1920×1080 Super Fine 60p	เลือกขนาดเฟรม, บิตเรต และเฟรมเรตที่ต้องการ 
 1920×1080 Super Fine 30p	
 1280×720 Super Fine 30p	
 1920×1080 Fine 60p	
 1920×1080 Fine 30p	
 1280×720 Fine 30p	
 1920×1080 Normal 60p	
 1920×1080 Normal 30p	
 1280×720 Normal 30p	
 1920×1080 Super Fine 50p	
 1920×1080 Super Fine 25p	
 1280×720 Super Fine 25p	

- ขนาดเฟรม
FHD : 1920×1080
HD : 1280×720
- บิตเรต (อัตราการบีบอัดภาพ)
SF (Super Fine), F (Fine), N (Normal)
- เฟรมเรต
30p (60p), 25p (50p), 24p

คุณภาพของภาพเคลื่อนไหว	องค์ประกอบคุณภาพของภาพเคลื่อนไหว
 1920×1080 Fine 50p	<p>เลือกขนาดเฟรม, บิตเรต และเฟรมเรตที่ต้องการ</p>  <p>① ขนาดเฟรม FHD : 1920×1080 HD : 1280×720</p> <p>② บิตเรต (อัตราการใช้ข้อมูลภาพ) SF (Super Fine), F (Fine), N (Normal)</p> <p>③ เฟรมเรต 30p (60p), 25p (50p), 24p</p>
 1920×1080 Fine 25p	
 1280×720 Fine 25p	
 1920×1080 Normal 50p	
 1920×1080 Normal 25p	
 1280×720 Normal 25p	
 1920×1080 Super Fine 24p	
 1280×720 Super Fine 24p	
 1920×1080 Fine 24p	
 1280×720 Fine 24p	
 1920×1080 Normal 24p	
 1280×720 Normal 24p	

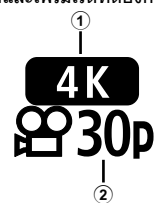
สามารถใช้งานตัวเลือกดังต่อไปนี้เมื่อเลือกโหมดภาพเคลื่อนไหวเป็น [4K] *1:

คุณภาพของภาพเคลื่อนไหว	องค์ประกอบคุณภาพของภาพเคลื่อนไหว
 3840×2160 30p	<p>เลือกขนาดเฟรมและเฟรมเรตที่ต้องการ</p>  <p>① ขนาดเฟรม 4K : 3840×2160</p> <p>② เฟรมเรต 30p, 25p, 24p</p>
 3840×2160 25p	
 3840×2160 24p	

*1 ไม่สามารถเปลี่ยนอัตราบิตได้

สามารถใช้งานตัวเลือกดังต่อไปนี้เมื่อเลือกโหมดภาพเคลื่อนไหวเป็น [Clips] *1:

คุณภาพของภาพเคลื่อนไหว	องค์ประกอบคุณภาพของภาพเคลื่อนไหว
FHD 60p 1920×1080 Normal 60p	เลือกขนาดเฟรม, บิตเรต และเฟรมเรตที่ต้องการ 
FHD 30p 1920×1080 Normal 30p	
HD 30p 1280×720 Normal 30p	
FHD 50p 1920×1080 Normal 50p	
FHD 25p 1920×1080 Normal 25p	
HD 25p 1280×720 Normal 25p	
FHD 24p 1920×1080 Normal 24p	
HD 24p 1280×720 Normal 24p	

① ขนาดเฟรม
 FHD : 1920×1080
 HD : 1280×720
 ② บิตเรต (อัตราส่วนบีบอัดภาพ)
 N (Normal)
 ③ เฟรมเรต
 30p (60p), 25p (50p), 24p

*1 ไม่สามารถเปลี่ยนอัตราบิตได้

สามารถใช้งานตัวเลือกดังต่อไปนี้เมื่อเลือกโหมดภาพเคลื่อนไหวเป็น [High-Speed] *2:

คุณภาพของภาพเคลื่อนไหว	องค์ประกอบคุณภาพของภาพเคลื่อนไหว
HD HS 120fps 1280×720 HighSpeed 120fps	

① ขนาดเฟรม
 HD : 1280×720
 ② เฟรมเรต
 120fps

*2 ไม่สามารถเปลี่ยนจำนวนเฟรมและอัตราบิตได้

- ภาพเคลื่อนไหวจะถูกบันทึกในรูปแบบ MPEG-4 AVC/H.264 ขนาดสูงสุดของแต่ละไฟล์จะถูกจำกัดอยู่ที่ 4 GB เวลาการบันทึกสูงสุดของภาพเคลื่อนไหวแต่ละไฟล์จะถูกจำกัดอยู่ที่ 29 นาที
- การบันทึกอาจสิ้นสุดลงก่อนครบระยะเวลาบันทึกสูงสุด ทั้งนี้ขึ้นอยู่กับประเภทการที่ใช้

การปรับปริมาณแสงแฟลช (ควบคุมความเข้มของแสงแฟลช)

สามารถปรับปริมาณแสงแฟลชได้หากท่านคิดว่าวัตถุได้รับแสงมากเกินไปหรือน้อยเกินไป แม้ว่าระดับแสงในส่วนที่เหลือของเฟรมจะพอดีแล้วก็ตาม

1 กดปุ่ม ในโหมด P/A/S/M

- ในโหมด **Auto**, **ART**, **SCN** และ **AP** จะแสดงผลของแผงควบคุมพิเศษ LV จะถูกควบคุมผ่าน [ การตั้งค่าการควบคุม] (หน้า 122)

2 ใช้ เพื่อเลือก [] แล้วกดปุ่ม

3 ใช้ปุ่ม เพื่อเลือกค่าแล้วกดปุ่ม



ควบคุมความเข้มของแสงแฟลช

- การตั้งค่านี้ไม่มีผลเมื่อตั้งค่าโหมดควบคุมแฟลชสำหรับหน่วยแฟลชภายนอกเป็น **MANUAL**
- การเปลี่ยนแปลงความเข้มแสงแฟลชที่ทำกับแฟลชภายนอกจะถูกเพิ่มไปยังการเปลี่ยนแปลงที่ทำกับกล้อง

การลดอาการกลิ้งสั้น (ป้องกันภาพสั้น)

คุณสามารถลดอาการกลิ้งสั้นที่เกิดขึ้นขณะถ่ายภาพในสภาพแสงน้อยหรือถ่ายด้วยกำลังขยายสูง ระบบป้องกันภาพสั้นเริ่มทำงานเมื่อกดปุ่มชัตเตอร์ลงครึ่งหนึ่ง

1 กดปุ่ม ในโหมด P/A/S/M

- ในโหมด **PHO**, **ART**, **SCN** และ **AP** จะแสดงผลของแผงควบคุมพิเศษ LV จะถูกควบคุมผ่าน  การตั้งค่าการควบคุม (หน้า 122)

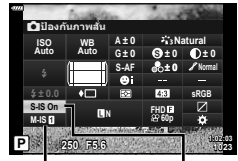

2 ใช้ Δ ∇ \langle \rangle เพื่อเลือก [ป้องกันภาพสั้น] แล้วกดปุ่ม

3 ไซไลทตัวเลือกโดยใช้ปุ่ม \langle \rangle และกดปุ่ม



 ป้องกันภาพสั้น

 ป้องกันภาพสั้น

ภาพนิ่ง (S-IS)	S-IS Off	ระบบป้องกันภาพสั้นปิด
	S-IS On	กล้องตรวจหาทิศทางการแพนกล้อง และนำระบบป้องกันภาพสั้นที่เหมาะสมมาใช้
ภาพเคลื่อนไหว (M-IS)	M-IS Off	ระบบป้องกันภาพสั้นปิด
	M-IS 	กล้องจะใช้ทั้งการแก้ไขด้วยการเลื่อนเซ็นเซอร์ (VCM) และการแก้ไขแบบอิเล็กทรอนิกส์
	M-IS 	กล้องจะใช้การแก้ไขด้วยการเลื่อนเซ็นเซอร์ (VCM) เท่านั้น ไม่ใช้การแก้ไขแบบอิเล็กทรอนิกส์

- ขอบของเฟรมภาพจะถูกตัดออกเมื่อเลือก [M-IS ] พื้นที่ในการบันทึกจะแคบลง
- ระบบป้องกันภาพสั้นไม่สามารถแก้ไขอาการกลิ้งสั้นที่มากเกินไป หรืออาการกลิ้งสั้นที่เกิดขึ้นขณะตั้งความเร็วชัตเตอร์ไว้ที่ความเร็วต่ำสุด ในกรณีนี้ แนะนำให้ใช้ขาตั้งกล้อง
- เมื่อใช้ขาตั้งกล้อง ให้ตั้ง [ป้องกันภาพสั้น] ไปที่ [S-IS Off]/[M-IS Off]
- เมื่อใช้เลนส์ที่มีสวิตช์ฟังก์ชันป้องกันภาพสั้น กล้องจะให้ความสำคัญกับการตั้งค่าด้านเลนส์
- คุณอาจได้ยินเสียงการทำงานหรือการสั่นเมื่อเปิดใช้งานระบบป้องกันภาพสั้น

การใช้เลนส์อื่นนอกเหนือจากเลนส์ระบบ Micro Four Thirds/Four Thirds

คุณสามารถใช้ข้อมูลความยาวโฟกัสเพื่อลดกลิ้งสั้นขณะถ่ายภาพด้วยเลนส์ที่ไม่ใช่เลนส์ระบบ Micro Four Thirds หรือ Four Thirds

- กดปุ่ม **INFO** เมื่อเลือก [ป้องกันภาพสั้น] แล้วใช้ปุ่ม Δ ∇ \langle \rangle เพื่อไซไลทความยาวโฟกัส แล้วกดปุ่ม 
- เลือกความยาวโฟกัสระหว่าง 0.1 มม. และ 1000.0 มม.
- เลือกค่าที่ตรงกับค่าที่พิมพ์ไว้บนเลนส์
- การเลือก [รีเซ็ต] (พื้นฐาน) ในเมนูถ่ายภาพ 1 จะรีเซ็ตความยาวโฟกัส

การเลือกวิธีที่กล้องวัดความสว่าง (โหมดวัดแสง)

คุณสามารถเลือกว่าจะให้กล้องวัดความสว่างของวัตถุอย่างไร

1 กดปุ่ม ในโหมด P/A/S/M







- ในโหมด **ART**, **SCN** และ **AP** จะแสดงผลของแผงควบคุมพิเศษ LV จะถูกควบคุมผ่าน  การตั้งค่าการควบคุม (หน้า 122)

2 ใช้ เพื่อเลือก [โหมดวัดแสง] แล้วกดปุ่ม

3 ไฮไลท์ตัวเลือกโดยใช้ปุ่ม และกดปุ่ม



โหมดวัดแสง

	วัดแสง ESP ดิจิตอล	วัดค่ารับแสงใน 324 พื้นที่ของเฟรมและปรับค่ารับแสงให้ดีที่สุดสำหรับฉากปัจจุบันหรือวัตถุที่เป็นบุคคล (หากเลือกตัวเลือกอื่นนอกเหนือจาก [ปิด] ไว้สำหรับ [☉โฟกัสใบหน้า]) แนะนำให้ใช้โหมดนี้สำหรับการใช้งานทั่วไป
	วัดแสงแบบเฉลี่ยกลางภาพ	ให้ค่าวัดแสงโดยเฉลี่ยระหว่างวัตถุและแสงพื้นหลัง โดยให้น้ำหนักที่วัตถุตรงกลางภาพมากกว่า 
	วัดแสงเฉพาะจุด	วัดแสงพื้นที่เล็กๆ (ประมาณ 2% ของเฟรม) โดยหันกล้องไปทางวัตถุที่ต้องการวัดแสง ค่ารับแสงจะถูกปรับตามความสว่างของจุดที่วัดแสง 
	วัดแสงเฉพาะจุด (แสงสว่างจ้า)	เพิ่มค่ารับแสงของการวัดแสงเฉพาะจุด เพื่อให้แน่ใจว่าเมื่อถ่ายวัตถุสว่างแล้วภาพจะออกมาสว่าง
	วัดแสงเฉพาะจุด (เงามืด)	ลดค่ารับแสงของการวัดแสงเฉพาะจุด เพื่อให้แน่ใจว่าเมื่อถ่ายวัตถุมืดแล้วภาพจะออกมามืด

การปรับความคมชัดแบบละเอียด (ความคมภาพ)

ในการตั้งค่าโหมดภาพ (หน้า 76) คุณสามารถปรับความคมชัดแบบละเอียดและจัดเก็บการเปลี่ยนแปลง

- การปรับอาจไม่สามารถใช้ได้ ทั้งนี้ขึ้นอยู่กับโหมดถ่ายภาพ

1 กดปุ่ม ในโหมด P/A/S/M

- ในโหมด **ART**, **SCN** และ **AP** จะแสดงผลของแผงควบคุมพิเศษ LV จะถูกควบคุมผ่าน  การตั้งค่าการควบคุม (หน้า 122)

2 ใช้ เพื่อเลือก [ความคมชัด] แล้วกดปุ่ม

3 ปรับความคมชัดโดยใช้ปุ่ม และกดปุ่ม



การปรับโทนมืดสว่างหรือไล่แสงเงาแบบละเอียด (การไล้โทน)

ในการตั้งค่าโหมดภาพ (หน้า 76) คุณสามารถปรับโทนมืดสว่างหรือไล่แสงเงาแบบละเอียดและจัดเก็บการเปลี่ยนแปลง

- การปรับอาจไม่สามารถใช้ได้ ทั้งนี้ขึ้นอยู่กับโหมดถ่ายภาพ

1 กดปุ่ม ในโหมด P/A/S/M

- ในโหมด **ART**, **SCN** และ **AP** จะแสดงผลของแผงควบคุมพิเศษ LV จะถูกควบคุมผ่าน  การตั้งค่าการควบคุม (หน้า 122)

2 ใช้ เพื่อเลือก [การไล้โทน] แล้วกดปุ่ม

3 ปรับโทนสีโดยใช้ปุ่ม และกดปุ่ม

การไล้โทน

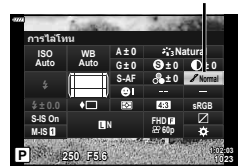

ปรับเงาแสงหรือส่วนมืด	แบ่งภาพออกเป็นบริเวณต่างๆ อย่างละเอียดและปรับความสว่างแยกกันสำหรับแต่ละบริเวณ ใช้ได้ผลดีกับภาพที่มีพื้นที่ที่มีความต่างสีมากทำให้สีขาวดูสว่างเกินไปหรือสีดำดูมืดเกินไป
การไล้โทนปกติ	ใช้โหมดปกติสำหรับการใช้งานทั่วไป
การไล้โทนส่วนสว่าง	ใช้โทนที่เหมาะสมสำหรับวัตถุที่สว่าง
การไล้โทนส่วนมืด	ใช้โทนที่เหมาะสมสำหรับวัตถุที่มืด

การใช้ฟิลเตอร์เอฟเฟกต์กับภาพโมโนโครม (ฟิลเตอร์สี)

ในการตั้งค่าโมโนโครมของการตั้งค่าโหมดภาพ (หน้า 76) คุณสามารถเพิ่มและจัดเก็บฟิลเตอร์เอฟเฟกต์ล่วงหน้าได้ วิธีนี้จะสร้างภาพโมโนโครมซึ่งสีที่ตรงกับสีฟิลเตอร์จะสว่างขึ้นและสีตรงข้ามจะมีลดลง

1 กดปุ่ม ในโหมด P/A/S/M

- ในโหมด **ART**, **SCN** และ **AP** จะแสดงผลของแผงควบคุมพิเศษ LV จะถูกควบคุมผ่าน  การตั้งค่าการควบคุม (หน้า 122)

2 ใช้ เพื่อเลือก [ฟิลเตอร์สี] แล้วกดปุ่ม

3 ไฮไลต์ตัวเลือกโดยใช้ปุ่ม และกดปุ่ม

โหมดภาพ





ฟิลเตอร์สี

N: ไม่มี	ให้ภาพสีขาวดำปกติ
Ye: เหลือง	สร้างก้อนเมฆสีขาวที่กำหนดอย่างชัดเจนด้วยท้องฟ้าสีครามตามธรรมชาติ
Or: ส้ม	เน้นสีในท้องฟ้าสีครามและดวงอาทิตย์ดกเล็กน้อย
R: แดง	เน้นสีในท้องฟ้าสีครามและความสว่างของไม้ดอกสีแดงเข้ม
G: เขียว	เน้นริมฝีปากสีแดงและใบไม้สีเขียว

การปรับโทนสีของภาพโมโนโครม (สีโมโนโครม)

ในการตั้งค่าโมโนโครมของการตั้งค่าโหมดภาพ (หน้า 76) คุณสามารถเพิ่มและจัดเก็บระดับสีอ่อนลงหน้าต่างได้



- กดปุ่ม  ในโหมด **P/A/S/M**
 - ในโหมด **Auto**, **ART**, **SCN** และ **AP** จะแสดงผลของแผงควบคุมพิเศษ LV จะถูกควบคุมผ่าน  การตั้งค่าการควบคุม (หน้า 122)
- ใช้ Δ ∇ \triangleleft \triangleright เพื่อเลือก [สีโมโนโครม] แล้วกดปุ่ม **OK**
- ใช้ปุ่ม \triangleleft \triangleright เพื่อเลือกค่าแล้วกดปุ่ม **OK**



N:ปกติ	ให้ภาพสีขาวดำปกติ
S:ซีเปีย	สร้างภาพซีเปีย
B:น้ำเงิน	สร้างภาพสีออกฟ้า
P:ม่วง	สร้างภาพสีออกม่วง
G:เขียว	สร้างภาพสีออกเขียว

การปรับเอฟเฟกต์ i-Enhance (เอฟเฟกต์)

คุณสามารถตั้งค่าระดับเอฟเฟกต์ i-Enhance ได้ในโหมดภาพ (หน้า 76)

- กดปุ่ม  ในโหมด **P/A/S/M**
 - ในโหมด **Auto**, **ART**, **SCN** และ **AP** จะแสดงผลของแผงควบคุมพิเศษ LV จะถูกควบคุมผ่าน  การตั้งค่าการควบคุม (หน้า 122)
- ใช้ Δ ∇ \triangleleft \triangleright เพื่อเลือก [เอฟเฟกต์] แล้วกดปุ่ม **OK**
- ปรับเอฟเฟกต์โดยใช้ปุ่ม \triangleleft \triangleright และกดปุ่ม **OK**



Effect LOW (เอฟเฟกต์: ต่ำ)	เพิ่มเอฟเฟกต์ i-Enhance ต่ำบนภาพ
Effect STD (เอฟเฟกต์: มาตรฐาน)	เพิ่มเอฟเฟกต์ i-Enhance ระหว่าง “ต่ำ” และ “สูง” บนภาพ
Effect HIGH (เอฟเฟกต์: สูง)	เพิ่มเอฟเฟกต์ i-Enhance สูงบนภาพ

การตั้งค่ารูปแบบการทำสำเนาสี (พื้นที่สี)

คุณสามารถเลือกรูปแบบเพื่อให้แน่ใจว่าจะแสดงสีต่างๆ อย่างถูกต้อง เมื่อสร้างภาพที่ถ่ายบนจอภาพหรือโดยการใช้เครื่องพิมพ์ ตัวเลือกนี้เทียบเท่ากับ [ปริภูมิสี] (หน้า 124) ในเมนูกำหนดเอง

1 กดปุ่ม ในโหมด P/A/S/M

- ในโหมด **Mi**, **ART**, **SCN** และ **AP** จอแสดงผลของแผงควบคุมพิเศษ LV จะถูกควบคุมผ่าน  การตั้งค่าการควบคุม (หน้า 122)

2 ใช้ เพื่อเลือก [ปริภูมิสี] แล้วกดปุ่ม

3 เลือกรูปแบบสีโดยใช้ปุ่ม และกดปุ่ม

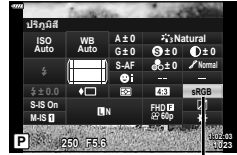

พื้นที่สี

sRGB	นี่เป็นมาตรฐานพื้นที่สี RGB ที่กำหนดโดยคณะกรรมการระหว่างประเทศว่าด้วยมาตรฐานสาขาอิเล็กทรอนิกส์ (IEC) โดยปกติ ให้ใช้ [sRGB] เป็นการตั้งค่ามาตรฐาน
AdobeRGB	นี่เป็นมาตรฐานจาก Adobe Systems ซอฟต์แวร์และฮาร์ดแวร์ที่ใช้ร่วมกันได้ เช่น จอแสดงผล เครื่องพิมพ์ ฯลฯ จำเป็นสำหรับการแสดงผลภาพอย่างถูกต้อง

- [Adobe RGB] จะใช้ไม่ได้ในโหมด **ART** (หน้า 47) หรือโหมดภาพเคลื่อนไหว (หน้า 59) หรือเมื่อเลือกแอ็คไลฟ์ HDR ในโหมด **SCN** (หน้า 35) หรือเมื่อเลือก HDR ในโหมด **AP** (หน้า 41)

การเปลี่ยนความสว่างของภาพที่มีแสงจ้าและเงามืด (ควบคุม Highlight และ Shadow)

ใช้ [ควบคุม Highlight และ Shadow] เพื่อปรับความสว่างของภาพที่มีแสงจ้าและเงามืด

1 กดปุ่ม ในโหมด P/A/S/M

- ในโหมด **Auto**, **ART**, **SCN** และ **AP** จะแสดงผลของแผงควบคุมพิเศษ LV จะถูกควบคุมผ่าน  การตั้งค่าการควบคุม (หน้า 122)

2 ใช้ $\Delta \nabla \langle \rangle$ เพื่อเลือก [ควบคุม Highlight และ Shadow] แล้วกดปุ่ม



ควบคุม Highlight และ Shadow

3 ปรับความสว่างในส่วนมืดโดยใช้ปุ่มหมุนควบคุมหรือปุ่ม $\Delta \nabla \langle \rangle$

- สามารถรีเซ็ตการตั้งค่าโดยกดปุ่ม  ค้างไว้



4 กดปุ่ม **INFO** เพื่อสลับไปเป็นโทนกลาง จากนั้นปรับความสว่างโดยใช้ปุ่มหมุนควบคุมหรือปุ่ม $\Delta \nabla \langle \rangle$

- สามารถรีเซ็ตการตั้งค่าโดยกดปุ่ม  ค้างไว้



5 กดปุ่ม **INFO** เพื่อสลับไปเป็น Highlight จากนั้นปรับความสว่างโดยใช้ปุ่มหมุนควบคุมหรือปุ่ม $\Delta \nabla \langle \rangle$

- สามารถรีเซ็ตการตั้งค่าโดยกดปุ่ม  ค้างไว้
- กดปุ่ม **INFO** อีกครั้งเพื่อกลับไปเป็น Shadow (ขั้นตอนที่ 3)



6 กดปุ่ม เพื่อบันทึกการตั้งค่า

หมายเหตุ

- คุณสามารถเข้าถึงการควบคุมเหล่านี้ได้โดยการกดปุ่ม  (Δ) แล้วกดปุ่ม **INFO**

การกำหนดฟังก์ชันให้กับปุ่มต่างๆ (ฟังก์ชันปุ่ม)

ในการตั้งค่าเริ่มต้น กล้องจะกำหนดฟังก์ชันต่อไปนี้ให้กับปุ่มต่างๆ:

ปุ่ม	ค่าเริ่มต้น
Fn ฟังก์ชัน	Q (ดิจิทัลเทลคอน)
○ ฟังก์ชัน	○ REC

หากต้องการเปลี่ยนฟังก์ชันที่กำหนดให้กับปุ่ม ให้ทำตามขั้นตอนต่อไปนี้

1 กดปุ่ม **Fn** ในโหมด **P/A/S/M**

- ในโหมด **ART**, **ART**, **SCN** และ **AP** จอแสดงผลของแผงควบคุมพิเศษ LV จะถูกควบคุมผ่าน [**Fn** การตั้งค่าการควบคุม] (หน้า 122)

2 ใช้ **△▽<▷** เพื่อเลือก [ฟังก์ชันปุ่ม] แล้วกดปุ่ม **OK**

- รายการ [ฟังก์ชันปุ่ม] ของเมนูกำหนดเองจะแสดงขึ้น
- สามารถเข้าถึง [ฟังก์ชันปุ่ม] จากเมนูไต้เช่นกัน (หน้า 109, 121)

3 ใช้ปุ่ม **△▽** เพื่อไฮไลต์ปุ่มที่ต้องการ แล้วกด **▷**

4 ใช้ **△▽** เพื่อไฮไลต์ฟังก์ชันที่ต้องการแล้วกดปุ่ม **OK**















5 กดปุ่ม **OK** อีกครั้งเพื่อออก

หมายเหตุ

- ฟังก์ชันที่กำหนดให้กับปุ่มอาจใช้ไม่ได้ในบางโหมด
- ตัวเลือกที่ใช้ได้จะแตกต่างกันไปตามโหมดในปัจจุบัน







ฟังก์ชันปุ่ม

 (AEL/AFL)	กดปุ่มเพื่อใช้ลีด AE หรือลีด AF ฟังก์ชันจะเปลี่ยนตามการตั้งค่า [AEL/AFL] (หน้า 127) เมื่อเลือก AEL ให้กดปุ่มหนึ่งครั้งเพื่อลีดคาร์รับแสง และแสดง  บนจอภาพ กดปุ่มอีกครั้งเพื่อยกเลิกการลีด
 REC	กดปุ่มเพื่อบันทึกภาพเคลื่อนไหว
 (แสดง)	คาร์รับแสงจะหยุดอยู่ที่ค่าที่เลือกไว้ขณะที่กดปุ่ม
 (สมดุลงแสงขาว One-touch)	กดปุ่มชัตเตอร์ขณะที่กดปุ่มเพื่อให้ได้ค่าสมดุลงแสงขาว (หน้า 79) ไฮไลต์ตัวเลขที่ต้องการแล้วกดปุ่ม  เพื่อบันทึกค่า
[:::] (เลือกพื้นที่ AF)	กดปุ่มเพื่อเลือกเป้า AF (หน้า 69)
MF	กดปุ่มเพื่อเลือกโหมด [MF] กดปุ่มอีกครั้งเพื่อเรียกคืนโหมด AF ก่อนหน้าที่เลือกไว้ กดปุ่มค้างไว้และหมุนปุ่มหมุนควบคุมเพื่อเลือกโหมดโฟกัส
 (การชดเชยแสง)	กดปุ่มเพื่อปรับการชดเชยค่าแสง ในโหมด P, A, S, ART , ภาพเคลื่อนไหวและโหมด  บางโหมด ท่านสามารถปรับการชดเชยค่าแสง (หน้า 68) ได้โดยการกดปุ่มนี้และใช้ปุ่ม < > เพื่อเลือกค่าที่ต้องการ ในบางโหมดก็จะมี การเปลี่ยนโปรแกรมให้ด้วย (หน้า 50) ในโหมด M ท่านจะสามารถปรับความเร็วชัตเตอร์หรือคาร์รับแสง ได้โดยการกดปุ่มและใช้ปุ่ม   < > หรือปุ่มหมุนควบคุมเพื่อเลือกค่าที่ต้องการ • ท่านสามารถเปลี่ยนหน้าที่ของปุ่มหมุนควบคุมได้ในเมนูกำหนดเอง   [ฟังก์ชันของ Dial] (หน้า 121)
 (ดิจิทัลเทเลคอน)	กดปุ่มเพื่อ [เปิด] หรือ [ปิด] ดิจิตอลซูม (หน้า 111)
Q (ขยาย)	กดปุ่มเพื่อแสดงเฟรมขยาย และกดอีกครั้งเพื่อขยายภาพ กดปุ่ม ค้างไว้เพื่อยกเลิกการแสดงที่ขยาย
พีดกึ่ง	กดปุ่มเพื่อเปิดและปิดการแสดงผลพีดกึ่ง เมื่อพีดกึ่งแสดงขึ้น การแสดงฮิสโตแกรมและแสงจ้า/เงามืดจะไม่สามารถใช้ได้ (หน้า 127)
 (สลับลีด )	กดปุ่มค้างไว้เพื่อเปิดใช้งานและปิดใช้งานแผงควบคุมแบบทัช สกรีน

■ การลีดคาร์รับแสง (ลีด AE)

ท่านสามารถลีดค่าแสงได้โดยการกดปุ่มที่ได้กำหนด  ไว้ (หน้า 95) ใช้เมื่อท่านต้องการที่จะปรับโฟกัสและค่าแสงแยกกันหรือเมื่อท่านต้องการที่จะถ่ายภาพหลายภาพที่ค่าแสงเดียวกัน

- หากท่านกดปุ่มที่ได้กำหนด  ไว้หนึ่งครั้ง ค่าแสงจะถูกลีดและ  จะแสดงขึ้น  "AEL/AFL" (หน้า 127)
- กดปุ่มที่ได้กำหนด  ไว้อีกครั้งเพื่อปลดลีด AE
- กล้องจะปลดลีดหากใช้ปุ่มหมุนปรับโหมด, ปุ่ม **MENU** หรือปุ่ม 

■ ชุมกรอบ AF/ ชุม AF (AF เฉพาะจุดพิเศษ)

คุณสามารถซูมเข้ามายังบางส่วนของเฟรมภาพขณะปรับโฟกัส การเลือกอัตราซูมช่วยให้สามารถใช้โฟกัสอัตโนมัติเพื่อโฟกัสบริเวณที่เล็กกว่า ซึ่งโดยปกติแล้วเป้า AF มักจะครอบคลุมถึงคุณยังสามารถกำหนดตำแหน่งเป้าโฟกัสได้แม่นยำยิ่งขึ้นด้วยกดปุ่มที่ได้กำหนด [Q] ค้างไว้เพื่อเปลี่ยนไปยังจอแสดงผลต่อไปนี้:



1 กำหนด [Q] ให้กับปุ่ม Fn หรือ

- หากต้องการใช้ AF เฉพาะจุดพิเศษ คุณจะต้องกำหนด [Q] ให้กับปุ่ม Fn หรือ ก่อน (หน้า 95)

2 กดปุ่มที่ได้กำหนด [Q] ไว้เพื่อแสดงกรอบการซูม

- หากมีการโฟกัสวัตถุโดยใช้โฟกัสอัตโนมัติทันทีก่อนที่จะกดปุ่ม กรอบการซูมจะแสดงขึ้นที่ตำแหน่งโฟกัสปัจจุบัน
- ใช้ เพื่อกำหนดตำแหน่งกรอบการซูม
- กดปุ่ม INFO แล้วใช้ เพื่อเลือกอัตราซูม (×3, ×5, ×7, ×10, ×14)

3 กดปุ่มที่กำหนดฟังก์ชันไว้อีกครั้งเพื่อซูมเข้าในกรอบการซูม

- ใช้ เพื่อกำหนดตำแหน่งกรอบการซูม
- ท่านสามารถเปลี่ยนอัตราการซูมได้โดยการหมุนปุ่มหมุนความคม

4 กดปุ่มชัตเตอร์ลงครึ่งหนึ่งเพื่อเริ่มโฟกัสอัตโนมัติ

- กล้องจะโฟกัสโดยใช้วัตถุในเฟรมตรงกึ่งกลางหน้าจอ ใช้ เพื่อเลือกตำแหน่งโฟกัสที่หลากหลาย

- การซูมจะมองเห็นในจอภาพเท่านั้น และไม่มีผลต่อภาพที่ถ่ายได้
- กดค้างปุ่มที่กำหนดฟังก์ชันไว้หรือกดปุ่ม เพื่อยกเลิกการซูมและออกไปที่หน้าจอกกรอบการซูม AF
- เมื่อใช้เลนส์ระบบ Four Thirds โฟกัสอัตโนมัติจะไม่ทำงานระหว่างการซูม
- ขณะซูมเข้า จะมีเสียงดังจากระบบ IS (ป้องกันภาพสั่น)

หมายเหตุ

- สามารถใช้การควบคุมแบบสัมผัสได้

3 ภาพ

การแสดงผลระหว่างการถ่ายภาพ

ข้อมูลภาพที่แสดง

การแสดงผลแบบง่าย

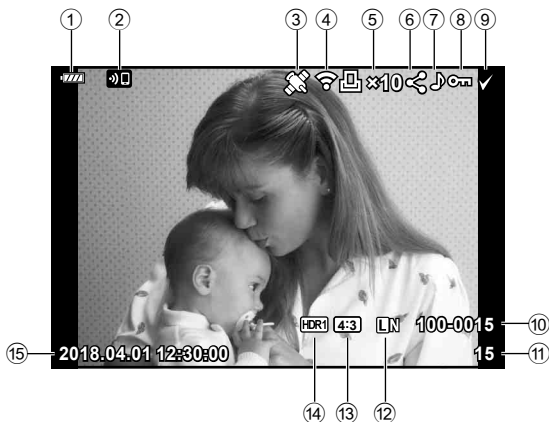

การแสดงผลโดยรวม

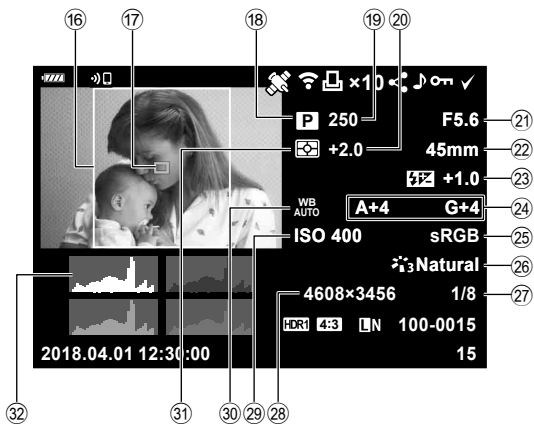

3
MLB

- ① ระดับแบตเตอรี่..... หน้า 20
 ② การเชื่อมต่อ LAN ไร้สาย..... หน้า 132–139
 ③ การใส่ข้อมูล GPS..... หน้า 137
 ④ อัปเดต Eye-Fi เสร็จสิ้น..... หน้า 126
 ⑤ คำสั่งพิมพ์
 จำนวนพิมพ์ภาพ หน้า 145
 ⑥ คำสั่งแบ่งปัน หน้า 104
 ⑦ บันทึกเสียง หน้า 105, 116
 ⑧ ป้องกัน..... หน้า 103
 ⑨ ภาพที่เลือก..... หน้า 104
 ⑩ หมายเลขไฟล์ หน้า 125
 ⑪ หมายเลขเฟรม
 ⑫ คุณภาพของภาพ..... หน้า 81
 ⑬ สัดส่วนภาพ..... หน้า 81
 ⑭ ภาพ HDR..... หน้า 41
 ⑮ วันที่และเวลา หน้า 21
 ⑯ กรอบสัดส่วนภาพ หน้า 81
 ⑰ ฟังก์ชัน AF โฟกัส..... หน้า 69
 ⑱ โหมดถ่ายภาพ หน้า 27–58
 ⑲ ความเร็วชัตเตอร์ หน้า 50–53
 ⑳ ขดเขยแสง หน้า 68
 ㉑ ค่ารับแสง หน้า 50–53
 ㉒ ความยาวโฟกัส
 ㉓ ควบคุมความเข้มของแสงแฟลช..... หน้า 86
 ㉔ ขดเขยสมดุลแสงขาว หน้า 88
 ㉕ พื้นทีสี หน้า 93
 ㉖ โหมดภาพ หน้า 76, 111
 ㉗ อัตราการบีบอัด หน้า 131
 ㉘ จำนวนพิกเซล หน้า 131
 ㉙ ความไวแสง ISO..... หน้า 77
 ㉚ สมดุลแสงขาว หน้า 78
 ㉛ โหมดวัดแสง หน้า 89
 ㉜ ฮิสโตแกรม หน้า 26

การสลับหน้าจอแสดงข้อมูล

คุณสามารถเปลี่ยนข้อมูลที่แสดงระหว่างการดูภาพถ่ายโดยกดปุ่ม **INFO**











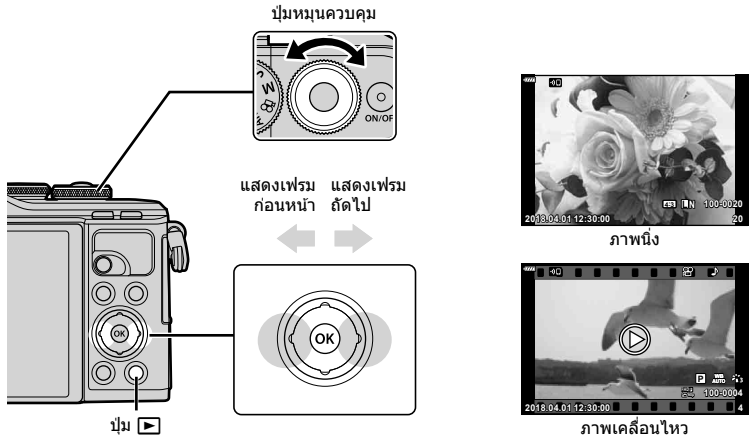













- ท่านสามารถเพิ่มฮิสโตแกรมรวมทั้ง Highlight และ Shadow ไปยังข้อมูลที่แสดงได้ขณะดูภาพ [▶ คำแนะนำ] (หน้า 128)

การถ่ายภาพและภาพเคลื่อนไหว

1 กดปุ่ม

- ภาพถ่ายหรือภาพเคลื่อนไหวจะแสดงขึ้น
- เลือกภาพถ่ายหรือภาพเคลื่อนไหวที่ต้องการดูโดยใช้ปุ่มหมุนควบคุมหรือแป้นลูกศร
- หากต้องการกลับไปยังโหมดถ่ายภาพ ให้กดปุ่มชัตเตอร์ลงครึ่งหนึ่งหรือกดปุ่ม 



ปุ่มหมุนควบคุม	ดูภาพแบบเฟรมเดียว: ก่อนหน้า  /ถัดไป  การดูภาพระยะใกล้: ท่านสามารถแสดงเฟรมถัดไปหรือเฟรมก่อนหน้าระหว่างการดูภาพระยะใกล้ การดูภาพแบบดัชนี/My Clips/บนปฏิทิน: ไล่ไหลท์ภาพ
แป้นลูกศร (   )	ดูภาพแบบเฟรมเดียว: แสดงภาพถัดไป () / แสดงภาพก่อนหน้า () / ข้ามไปข้างหน้า 10 ภาพ () / ข้ามกลับหลัง 10 ภาพ () ดูภาพระยะใกล้: การเปลี่ยนตำแหน่งภาพระยะใกล้ คุณสามารถแสดงเฟรมถัดไป () หรือเฟรมก่อนหน้า () ระหว่างการดูภาพระยะใกล้โดยกดปุ่ม INFO กดปุ่ม INFO อีกครั้งเพื่อแสดงขยายเฟรม และใช้     เพื่อเปลี่ยนตำแหน่ง การดูภาพแบบดัชนี/My Clips/บนปฏิทิน: ไล่ไหลท์ภาพ
ปุ่ม 	การแสดงดัชนีภาพ
ปุ่ม Fn ()	การดูภาพระยะใกล้
ปุ่ม 	เลือกภาพที่จะแบ่งปัน (หน้า 104)
ปุ่ม INFO	ดูข้อมูลภาพ
ปุ่ม 	ลบภาพ (หน้า 103)
ปุ่ม 	ดูเมนู (ในการดูภาพบนปฏิทิน กดปุ่มนี้เพื่อออกจากการดูภาพแบบเฟรมเดียว)

การแสดงผลแบบดัดขึ้น/การแสดงผลบนปฏิทิน

- จากการดูภาพแบบเฟรมเดียว กดปุ่ม สำหรับการดูดัชนีภาพ กดปุ่ม เพิ่มเติมสำหรับการดู My Clips และเพิ่มเติมสำหรับการดูภาพบนปฏิทิน
- กดปุ่ม เพื่อกลับสู่การดูภาพแบบเฟรมเดียว

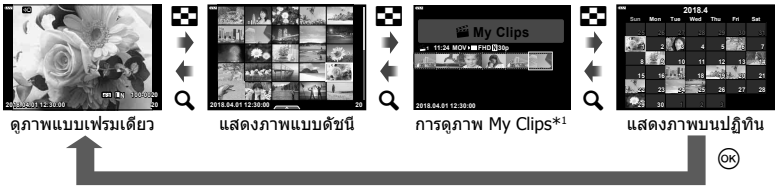

*1 หากมีการสร้าง My Clips ไว้ตั้งแต่หนึ่งชุดขึ้นไป คลิปนั้นจะแสดงที่นี้ (หน้า 62)

- คุณสามารถเปลี่ยนจำนวนเฟรมสำหรับการแสดงผลแบบดัชนี [การตั้งค่า] (หน้า 129)

การดูภาพนิ่ง

การดูภาพระยะใกล้

ในการดูภาพแบบเฟรมเดียว กดปุ่ม เพื่อซูมเข้า กดปุ่ม เพื่อกลับสู่การดูภาพแบบเฟรมเดียว



หมุน

เลือกว่าจะหมุนภาพถ่ายหรือไม่

- เปิดดูภาพถ่าย และกดปุ่ม
- เลือก [หมุน] และกดปุ่ม
- กด เพื่อหมุนภาพทวนเข็มนาฬิกา เพื่อหมุนภาพตามเข็มนาฬิกา ภาพจะหมุนทุกครั้งที่คุณกดปุ่ม
 - กดปุ่ม เพื่อบันทึกการตั้งค่าและออก
 - ภาพที่หมุนจะถูกบันทึกตามการวางแนวภาพปัจจุบัน
 - ไม่สามารถหมุนภาพเคลื่อนไหวและภาพที่ป้องกันไว้

สไลด์โชว์

ฟังก์ชันนี้แสดงภาพที่เก็บไว้ในการ์ดที่ละลายอย่างต่อเนื่อง

- 1 กดปุ่ม **[OK]** ในหน้าจอตูภาพ
- 2 เลือก **[▶]** และกดปุ่ม **[OK]**



3

เมนู

3 ปรับการตั้งค่า

เริ่ม	เริ่มสไลด์โชว์ ภาพจะแสดงตามลำดับโดยเริ่มจากภาพปัจจุบันก่อน
BGM	ตั้งค่า [Happy Days] หรือ [ปิด]
สไลด์	ตั้งค่าชนิดของข้อมูลที่จะดู
ช่วงแสดงภาพนิ่ง	เลือกระยะเวลาที่จะแสดงแต่ละสไลด์ตั้งแต่ 2 ถึง 10 วินาที
ช่วงแสดงภาพ	เลือก [ยาว] เพื่อดูคลิปภาพเคลื่อนไหวแต่ละคลิปแบบเต็มคลิปในสไลด์โชว์ [สั้น] เพื่อดูเฉพาะส่วนเริ่มต้นของแต่ละคลิป

4 เลือก [เริ่ม] และกดปุ่ม **[OK]**

- สไลด์โชว์จะเริ่มขึ้น
- กด **△** **▽** ระหว่างการแสดงสไลด์โชว์เพื่อปรับระดับเสียงโดยรวมของลำโพงกลอง กด **◀▶** ขณะที่ตัวแสดงการปรับระดับเสียงแสดงอยู่ เพื่อปรับสมดุลระหว่างเสียงที่บันทึกพร้อมภาพถ่ายหรือภาพเคลื่อนไหวและเสียงเพลงประกอบ
- กดปุ่ม **[OK]** เพื่อหยุดสไลด์โชว์

BGM นอกเหนือจาก [Happy Days]

หากต้องการใช้ BGM อื่นนอกเหนือจาก [Happy Days] ให้บันทึกข้อมูลที่ท่านได้ดาวน์โหลดจากเว็บไซต์ Olympus ไปยังการ์ด และเลือกเป็น [BGM] ในขั้นตอนที่ 3 เข้าไปดาวน์โหลดที่เว็บไซต์ต่อไปนี้

<http://support.olympus-imaging.com/bgmdownload>

การดูภาพเคลื่อนไหว

เลือกภาพเคลื่อนไหวแล้วกดปุ่ม **OK** เพื่อแสดงเมนูดูภาพ เลือก [ดูภาพเคลื่อนไหว] แล้วกดปุ่ม **OK** เพื่อเริ่มการดูภาพ กรอเดินหน้าและถอยหลังด้วย **</>** กดปุ่ม **OK** เพื่อหยุดพักการเล่นไว้ชั่วคราว ขณะหยุดพักการเล่นไว้ชั่วคราว ใช้ **Δ** เพื่อดูเฟรมแรกและ **∇** เพื่อดูเฟรมสุดท้าย ใช้ **</>** หรือปุ่มหมุนเพื่อดูเฟรมแรกๆ และเฟรมท้ายๆ กดปุ่ม **MENU** เพื่อสิ้นสุดการดู

- ใช้ปุ่ม **Δ ∇** เพื่อปรับระดับเสียงระหว่างการดูภาพเคลื่อนไหว

หมายเหตุ

- สามารถใช้การควบคุมแบบสัมผัสได้ (หน้า 107)

สำหรับภาพเคลื่อนไหว 4 GB ขึ้นไป

หากภาพเคลื่อนไหวถูกแบ่งออกเป็นไฟล์หลายไฟล์โดยอัตโนมัติ การกด **OK** จะแสดงเมนูที่มีตัวเลือกต่อไปนี้:

[เล่นตั้งแต่เริ่มต้น]:	เล่นภาพเคลื่อนไหวที่แยกเป็นส่วนไปตลอดจนจบ
[ดูภาพเคลื่อนไหว]:	เล่นไฟล์แยกกัน
[ลบบรายการ ]:	ลบทุกส่วนของภาพเคลื่อนไหวที่แยกเป็นส่วน
[ลบ]:	ลบไฟล์แยกกัน

- ขอแนะนำให้ใช้ OLYMPUS Viewer 3 เวอร์ชันล่าสุดในการเปิดดูภาพเคลื่อนไหวบนคอมพิวเตอร์ ก่อนเปิดซอฟต์แวร์เป็นครั้งแรก ให้เชื่อมต่อกล้องกับคอมพิวเตอร์เสียก่อน

การป้องกันภาพ

ป้องกันภาพจากการลบโดยไม่ได้ตั้งใจ แสดงภาพที่ต้องการป้องกันแล้วกด **OK** เพื่อแสดงเมนูดูภาพ เลือก [**On**] แล้วกด **OK** จากนั้นกด **Δ** หรือ **∇** เพื่อป้องกันภาพ ภาพที่ป้องกันไว้จะแสดงด้วยไอคอน **On** (ป้องกัน) กด **Δ** หรือ **∇** เพื่อลบการป้องกันออก ท่านยังสามารถป้องกันภาพที่เลือกไว้หลายภาพได้ด้วย  "การเลือกภาพ (**On**, ลบภาพที่เลือก, เลือกคำสั่งแบ่งปัน)" (หน้า 104)





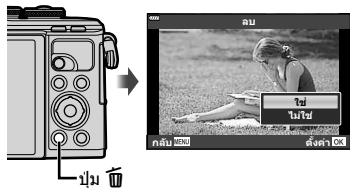

- การฟอร์แมตการ์ดจะลบข้อมูลทั้งหมดรวมทั้งภาพที่ป้องกันไว้

การลบภาพ

แสดงภาพที่ต้องการลบ และกดปุ่ม **ลบ** เลือก [ใช่] และกดปุ่ม **OK**









การตั้งค่าลำดับการโอนภาพ (คำสั่งแบ่งปัน)

ท่านสามารถเลือกภาพที่ต้องการจะโอนไปยังสมาร์ตโฟนไวล่องหน้าได้ และท่านยังสามารถใช้ OI.Share เพื่อเรียกดูภาพที่อยู่ในคำสั่งแบ่งปันได้ เมื่อกล้องกำลังแสดงภาพที่ท่านต้องการจะโอน ให้กดปุ่ม  เพื่อแสดงเมนูรูปภาพ หลังจากนั้นเลือก [คำสั่งแบ่งปัน] และกดปุ่ม  แล้ว ให้กดปุ่ม  หรือ  เพื่อตั้งค่าคำสั่งแบ่งปันภาพและแสดง  หากต้องการยกเลิกคำสั่งแบ่งปัน ให้กดปุ่ม  หรือ 

คุณสามารถเลือกภาพที่ต้องการถ่ายโอนล่วงหน้าได้ และตั้งค่าคำสั่งแบ่งปันได้ในครั้งเดียว

- คุณสามารถตั้งค่าคำสั่งแบ่งปันได้ 200 เฟรม
- คำสั่งแบ่งปันจะไม่สามารถรวมภาพ RAW ด้วยได้



หมายเหตุ

ท่านจะสามารถทำเครื่องหมายภาพสำหรับการแบ่งปันโดยใช้ปุ่ม  () ได้เช่นกัน หากปุ่ม  () ถูกกำหนดหน้าที่เป็นอย่างอื่นนอกเหนือจาก [] ในปัจจุบัน ให้กำหนดหน้าที่เป็น [] โดยใช้ตัวเลือก [] ฟังก์ชัน] ในเมนูกำหนดเอง (หน้า 121)





การยกเลิกคำสั่งแบ่งปัน





ยกเลิกคำสั่งแบ่งปันที่ตั้งค่าไว้กับภาพ

- 1 ไฮไลท์ [รีเซ็ตคำสั่งแบ่งปัน] ในเมนูรูปภาพ  แล้วกดปุ่ม 
- 2 เลือก [ใช่] และกดปุ่ม 

การเลือกภาพ (โอน, ลบภาพที่เลือก, เลือกคำสั่งแบ่งปัน)

คุณสามารถเลือกหลายภาพสำหรับ [โอน], [ลบภาพที่เลือก] หรือ [เลือกคำสั่งแบ่งปัน]

- หากต้องการเลือกหลายภาพ อันดับแรกท่านจะต้องเลือก  สำหรับ [] ฟังก์ชัน] (หน้า 121)

กดปุ่ม  () ในหน้าจอแสดงภาพแบบดัชนี (หน้า 101) เพื่อเลือกภาพ ไอคอน  จะปรากฏขึ้นบนภาพ กดปุ่ม  () อีกครั้งเพื่อยกเลิกการเลือก

กดปุ่ม  เพื่อแสดงเมนู แล้วเลือกจาก [โอน], [ลบภาพที่เลือก] หรือ [เลือกคำสั่งแบ่งปัน]

ฟังก์ชันนี้ใช้งานได้ในการดูภาพแบบเฟรมเดียวเช่นกัน



หมายเหตุ

- สามารถใช้การควบคุมแบบสัมผัสได้ (หน้า 108)

บันทึกเสียง

สามารถเพิ่มเสียงลงในภาพนิ่ง (นานสูงสุด 30 วินาที)

- 1 แสดงภาพที่ต้องการเพิ่มเสียง และกดปุ่ม **OK**
 - การบันทึกเสียงไม่สามารถใช้ได้กับภาพที่ป้องกันไว้
 - การบันทึกเสียงยังสามารถใช้ได้เมนูแสดงภาพอีกด้วย
- 2 เลือก [**👂**] และกดปุ่ม **OK**
 - หากต้องการออกโดยไม่เพิ่มเสียง ให้เลือก [**ไม่ใช่**]
- 3 เลือก [**👂 เริ่ม**] และกดปุ่ม **OK** เพื่อเริ่มบันทึก
- 4 กดปุ่ม **OK** เพื่อสิ้นสุดการบันทึก
 - ภาพที่มีเสียงจะมีไอคอน **🔊** กำกับไว้



3

MLUB

- หากต้องการลบเสียงที่บันทึก ให้เลือก [ลบ] ในขั้นตอนที่ 3

การเล่นเสียง

หากภาพปัจจุบันมีการบันทึกเสียง การกดปุ่ม **OK** จะแสดงตัวเลือกการเล่นเสียงขึ้นมา ไฮไลต์ [เล่น **🔊**] แล้วกดปุ่ม **OK** เพื่อเริ่มการเล่น หากต้องการหยุดเล่น ให้กดปุ่ม **OK** หรือปุ่ม **MENU** ขณะเล่น คุณสามารถกดปุ่ม **△ ▽** เพื่อเพิ่มหรือลดระดับเสียงได้

หมายเหตุ

- การบันทึกเสียงยังสามารถเล่นได้ด้วยการควบคุมแบบสัมผัส (หน้า 107)

การดู My Clips

คุณสามารถเปิดดูไฟล์ใน My Clips ติดต่อกันได้

- 1 กดปุ่ม **▶** และเลือกภาพที่มีเครื่องหมาย **📌**
- 2 หลังจากที่คุณกดปุ่ม **OK** เพื่อแสดงเมนูต่างๆ แล้ว ให้ไฮไลต์ [เล่น My Clips] โดยใช้ปุ่ม **△ ▽** และกดปุ่ม **OK**
 - ไฟล์ใน My Clips จะเล่นติดต่อกัน
 - กดปุ่ม **OK** เพื่อสิ้นสุดการเล่นติดต่อกัน



การเพิ่มภาพนิ่งไปยัง My Clips

นอกจากนี้ คุณยังสามารถเลือกภาพนิ่ง และเพิ่มไปยัง My Clips แสดงภาพนิ่งที่ต้องการเพิ่ม และกดปุ่ม **OK** เพื่อแสดงเมนู เลือก [เพิ่มใน My Clips] และกดปุ่ม **OK** การใช้ **△ ▽ < ▷** ให้เลือก My Clips และลำดับที่ต้องการเพิ่มภาพ แล้วกดปุ่ม **OK**

- ภาพ RAW จะถูกเพิ่มไปยัง My Clips เป็นภาพตัวอย่างความละเอียดต่ำ

การลบคลิปออกจาก My Clips

- 1 กดปุ่ม **▶** และแสดงภาพที่มาร์คด้วยไอคอน 
- 2 กดปุ่ม **OK** เพื่อดูตัวเลือก จากนั้นให้ไฮไลต์ [ดู My Clips ทั้งหมด] โดยใช้ปุ่ม **△ ▽** แล้วกดปุ่ม **OK**
 - รายการคลิปจะแสดงขึ้น
- 3 ไฮไลต์คลิปที่ท่านต้องการจะลบโดยใช้ปุ่ม **△ ▽ < ▷**
- 4 กดปุ่ม **OK** เพื่อดูตัวเลือก จากนั้นไฮไลต์ [ลบจาก My Clips] โดยใช้ปุ่ม **△ ▽** และกดปุ่ม **OK**
 - คลิปที่ไฮไลต์ไว้จะถูกลบจาก My Clips
 - คลิปที่ถูกลบจาก My Clips จะกลายเป็นภาพเคลื่อนไหวปกติ
 - ท่านสามารถใช้ขั้นตอนเดียวกันในการลบภาพถาวรจาก My Clips ได้

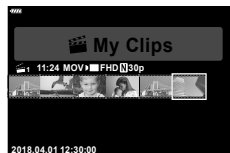

เคล็ดลับ

- ท่านสามารถเพิ่มคลิปที่ถูกลบออกไปยัง My Clips ได้อีกครั้งตามที่อธิบายไว้ใน "การเพิ่มภาพนิ่งไปยัง My Clips"

การเลื่อนภาพพาโนรามา

สามารถดูภาพพาโนรามาที่สร้างจากภาพหลายภาพรวมกันได้ใน การแสดงผลแบบเลื่อนได้

- 1 เลือกภาพพาโนรามาจากการดูภาพเดี่ยว
- 2 กดปุ่ม **Fn (Q)**
 - ใช้ปุ่ม **△ ▽ < ▷** เพื่อเลื่อน



- ขณะดูภาพ ท่านสามารถกดปุ่ม **Fn (Q)** เพื่อซูมเข้าได้ตั้งแต่ 2x ถึง 14x หรือกดปุ่ม **▶ (Z)** เพื่อซูมออก กดปุ่ม **OK** เพื่อกลับไปยังการดูภาพแบบเฟรมเดียว
- หากต้องการดูภาพอื่นๆ ที่อัตราการซูมสูงกว่า 2x ให้กดปุ่ม **INFO** จากนั้นกดปุ่ม **< ▷** กดปุ่ม **INFO** อีกครั้งเพื่อเปิดใช้งานการเลื่อนอีกครั้ง และท่านยังสามารถดูภาพอื่นๆ โดยใช้ปุ่มหมุนควบคุมได้เช่นกัน

การใช้งานทัชสกรีน

คุณสามารถใช้ทัชสกรีนเพื่อจัดการภาพถ่ายได้

- อย่านำหน้าจอลดด้วยเล็บหรือวัตถุปลายแหลมอื่น ๆ
- ถุงมือหรือแผ่นปิดจอภาพอาจรบกวนการใช้งานทัชสกรีน

การดูภาพเต็มเฟรม

■ การแสดงภาพก่อนหน้าหรือภาพถัดไป

- เลื่อนนิ้วไปทางซ้ายเพื่อดูภาพถัดไป และไปทางขวาเพื่อดูภาพก่อนหน้า

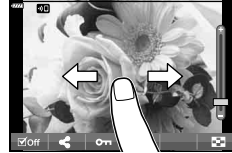

■ ขยาย

- แตะหน้าจอบ้าง เพื่อแสดงแถบเลื่อนและ
- เลื่อนแถบขึ้นหรือลงเพื่อซูมเข้าหรือซูมออก
- เลื่อนนิ้วเพื่อเลื่อนหน้าจอบนขณะซูมภาพเข้า



■ การเล่นเสียง/การเล่นภาพเคลื่อนไหว

- แตะ เพื่อเริ่มเล่น
- หากต้องการปรับระดับเสียงระหว่างการเล่น ให้วางนิ้วบนหน้าจอและเลื่อนขึ้นหรือลง
- ท่านสามารถพักการเล่นภาพเคลื่อนไหวได้โดยการแตะหน้าจอและอีกครั้งเพื่อเล่นภาพต่อ
- ขณะที่หยุดพักการเล่น คุณสามารถเลื่อนตัวแสดงตำแหน่งการดูภาพที่ด้านล่างของหน้าจอไปทางซ้ายหรือทางขวาเพื่อเลือกจุดเริ่มต้นใหม่ได้
- แตะ เพื่อยุติการเล่น



การดูภาพแบบดัดชนี/My Clips/บนปฏิทิน

การแตะหน้าจอบ้าง ขณะที่ดูภาพแบบเฟรมเดียวจะทำให้ไอคอน ปรากฏขึ้น และ เพื่อดูภาพแบบดัดชนี และ เพื่อดูภาพบนปฏิทินและดูภาพ My Clips

■ การแสดงหน้าก่อนหน้าหรือหน้าถัดไป

- เลื่อนนิ้วขึ้นเพื่อดูหน้าถัดไป เลื่อนนิ้วลงเพื่อดูหน้าก่อนหน้า
- ใช้ หรือ เพื่อเลือกจำนวนภาพที่แสดง
- การตั้งค่า (หน้า 122)
- แตะ หลายๆ ครั้งเพื่อกลับสู่การดูภาพแบบเฟรมเดียว







■ การดูภาพ

- แตะภาพเพื่อดูแบบเต็มเฟรม

การเลือกและการป้องกันภาพ

หากต้องการดูเมนูสัมผัส ให้แตะหน้าจอเบาๆ (ดูภาพแบบเฟรมเดียว) หรือแตะไอคอน  (ดูภาพแบบดัชนี) จากนั้นท่านจะสามารถใช้งานกลิ้งตามที่ต้องการได้โดยการแตะไอคอนในเมนูสัมผัส



	เลือกภาพ คุณสามารถเลือกหลายภาพและลบภาพเป็นกลุ่มได้
	สามารถตั้งค่าภาพที่ต้องการแบ่งปันด้วยสมาร์ทโฟนได้  "การตั้งค่าลำดับการโอนภาพ (คำสั่งแบ่งปัน)" (หน้า 104)
	ป้องกันภาพถ่าย

การดูภาพในโหมดถ่ายภาพตนเอง

■ การแสดงภาพก่อนหน้าหรือภาพถัดไป

การควบคุมจะเหมือนกับการดูภาพแบบเฟรมเดียว (หน้า 107)

■ ขยาย

การควบคุมจะเหมือนกับการดูภาพแบบเฟรมเดียว (หน้า 107)

■ การเล่นเสียง/การเล่นภาพเคลื่อนไหว

การควบคุมจะเหมือนกับการดูภาพแบบเฟรมเดียว (หน้า 107)

■ การเลือกภาพสำหรับการแบ่งปัน

- แตะหน้าจอเพื่อแสดงไอคอนแบ่งปัน
- แตะ  เพื่อเลือกภาพที่จะแบ่งปัน



■ การกลับไปยังโหมดถ่ายภาพ

- แตะ  เพื่อกลับไปยังโหมดถ่ายภาพ (หน้า 66)



หมายเหตุ

- ปุ่ม **INFO** จะใช้งานไม่ได้ในโหมดถ่ายภาพตนเอง

การใช้งานเมนูขั้นพื้นฐาน

เมนูต่างๆ สามารถใช้เพื่อกำหนดการตั้งค่ากล้องเพื่อให้ใช้งานได้ง่าย และรวมตัวเลือกการถ่ายภาพและการแสดงภาพที่ไม่สามารถเข้าใช้งานผ่าน Live Control, แผงควบคุมพิเศษ LV หรืออื่นๆ ที่คล้ายกันให้เข้าใช้ได้ง่ายขึ้น

	ตั้งค่าการถ่ายภาพและการตั้งค่าการถ่ายภาพ (หน้า 110)
	การตั้งค่าโหมดภาพเคลื่อนไหว (หน้า 114)
	ตัวเลือกการดูภาพและปรับแต่งภาพ (หน้า 115)
	การกำหนดค่าการตั้งค่ากล้อง (หน้า 121)
	การตั้งค่ากล้อง (เช่น วันที่และภาษา) (หน้า 119)

ฟังก์ชันที่ไม่สามารถเลือกจากเมนูได้

อาจไม่สามารถเลือกบางรายการจากเมนูเมื่อใช้แป้นลูกศร

- รายการที่ไม่สามารถตั้งค่าได้กับโหมดถ่ายภาพปัจจุบัน
- รายการที่ไม่สามารถตั้งค่าได้ เนื่องจากมีการตั้งค่ารายการไว้แล้ว: การตั้งค่าเช่นโหมดภาพจะใช้ไม่ได้เมื่อหมุนปุ่มหมุนปรับโหมดไปที่ **AUTO**

1 กดปุ่ม **MENU** เพื่อแสดงเมนู

- คำแนะนำจะแสดงขึ้น 2 วินาทีหลังจากที่เลือกตัวเลือก
- กดปุ่ม **INFO** เพื่อดูหรือซ่อนคำแนะนำ

2 ใช้ Δ ∇ เพื่อเลือกแถบ และกดปุ่ม **OK**

- แถบกลุ่มเมนูจะปรากฏขึ้นเมื่อเลือก \star เมนูกำหนดเอง ใช้ Δ ∇ เพื่อเลือกกลุ่มเมนู และกดปุ่ม **OK**



แถบเมนู

3 เลือกรายการโดยใช้ Δ ∇ และกดปุ่ม \odot เพื่อแสดงตัวเลือกสำหรับรายการที่เลือก



4 ใช้ Δ ∇ เพื่อไฮไลต์ตัวเลือก และกดปุ่ม \odot เพื่อเลือก

- กดปุ่ม **MENU** หลายๆ ครั้งเพื่อออกจากเมนู

หมายเหตุ

- สำหรับการตั้งค่าเริ่มต้นของแต่ละตัวเลือก โปรดดูที่ "ค่าเริ่มต้น" (หน้า 165)

การใช้เมนูถ่ายภาพ 1/เมนูถ่ายภาพ 2

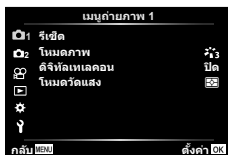

เมนูถ่ายภาพ 1

- ❶ รีเซ็ต
โหมดภาพ (หน้า 76, 111)
ตั้งจอแสดงผล (หน้า 111)
โหมดวัดแสง (หน้า 89)

เมนูถ่ายภาพ 2

- ❷ ป้องกันภาพสั่น (หน้า 87)
 โฟกัส AF (หน้า 111)
 ความเร็วชัตเตอร์ (หน้า 112)
 ระยะเวลาต่อภาพ/Time Lapse (หน้า 112)
 RC Mode (หน้า 113)

การกลับสู่การตั้งค่าเริ่มต้น (รีเซ็ต)

สามารถคืนค่าต่างๆ ของกล้องกลับสู่การตั้งค่าเริ่มต้นได้โดยง่าย

- 1 เลือก [รีเซ็ต] ใน เมนูถ่ายภาพ 1 และกดปุ่ม \odot
- 2 ไฮไลต์ตัวเลือกรีเซ็ต ([ทั้งหมด] หรือ [พื้นฐาน]) แล้วกดปุ่ม \odot
 - หากต้องการรีเซ็ตการตั้งค่าทั้งหมด ยกเว้นเวลา, วันที่ และอื่นๆ , ให้ไฮไลต์ [ทั้งหมด] แล้วกดปุ่ม \odot "ค่าเริ่มต้น" (หน้า 165)
- 3 เลือก [ใช่] และกดปุ่ม \odot

ตัวเลือกการประมวลผล (โหมดภาพ)

คุณสามารถเลือกการปรับค่าเฉพาะอย่างให้กับ คอนทราสต์ ความคม และค่าอื่น ๆ ในการตั้งค่า [โหมดภาพ] (หน้า 76) เปลี่ยนพารามิเตอร์ต่างๆ ซึ่งเก็บไว้ในแต่ละโหมดภาพ

- 1 เลือก [โหมดภาพ] ใน เมนูถ่ายภาพ 1 และกดปุ่ม
 - กล้องจะแสดงโหมดถ่ายภาพที่สามารถใช้ได้โหมดถ่ายภาพปัจจุบัน



- 2 เลือกตัวเลือกโดยใช้ และกดปุ่ม

- กด เพื่อตั้งค่าตัวเลือกโดยละเอียดสำหรับโหมดถ่ายภาพที่เลือกไว้ ตัวเลือกโดยละเอียดจะไม่มีในบางโหมดถ่ายภาพ
- การเปลี่ยนแปลงความต่างสีไม่มีผลที่การตั้งค่าอื่นนอกเหนือจาก [ปกติ]

ดิจิทัลซูม (ดิจิทัลเทเลคอน)

ดิจิทัลซูมเทเลคอนเวอร์เตอร์ใช้สำหรับการซูมไกลกว่าอัตราซูมปัจจุบัน กล้องจะบันทึกการครอบตัดตรงกึ่งกลาง วัตถุมีขนาดใหญ่เกือบสองเท่า

- 1 เลือก [เปิด] สำหรับ [ดิจิทัลเทเลคอน] ใน เมนูถ่ายภาพ 1

- 2 ภาพในจอภาพจะขยายใหญ่ขึ้นสองเท่า

- วัตถุจะถูกบันทึกตามที่ปรากฏในจอภาพ
- ดิจิตอลซูมจะใช้ได้เมื่อเลือก [พาโนรามา] ในโหมด **SCN**, เลือกการถ่ายภาพซ้อน, พาโนรามา หรือ Keystone Comp. ในโหมด **AP** หรือเมื่อเลือก [มาตรฐาน] ในโหมดภาพเคลื่อนไหว
- เมื่อเล่นภาพที่ถ่ายด้วย [ดิจิทัลเทเลคอน] โดยเลือกการถ่ายภาพ RAW เป็น [เปิด] พื้นที่ในภาพจะถูกแสดงไว้ด้วยกรอบ
- เมื่อกด AF จะลดลง
- จะปรากฏบนจอภาพ

การปรับปรุงโฟกัสในบริเวณที่มีดี (ไฟช่วย AF)

ไฟช่วย AF (ไฟช่วย AF) จะให้ความสว่างเพื่อช่วยการทำงานของโฟกัสในสภาพแวดล้อมที่มีดีเลือก [ปิด] เพื่อปิดใช้ไฟช่วยหา AF

การเลือกความเร็วการชัตเตอร์ (ความเร็วชัตเตอร์ไฟฟ้า)

เลือกความเร็วที่เลนส์ชัตเตอร์ไฟฟ้าสามารถชัตเข้าหรือออกได้โดยช่วงแหวนชัตเตอร์ขณะที่ถ่ายภาพ

- 1 ใส่วาล์ว [ความเร็วชัตเตอร์ไฟฟ้า] ใน เมนูถ่ายภาพ 2 และกดปุ่ม **OK**
- 2 เลือกตัวเลือกโดยใช้ **△ ▽** และกดปุ่ม **OK**

การถ่ายภาพโดยอัตโนมัติด้วยช่วงเวลาคงที่ (ระยะเวลาต่อภาพ/ Time Lapse)

คุณสามารถตั้งค่าให้กล้องถ่ายภาพโดยอัตโนมัติตามเวลาที่กำหนดไว้ นอกจากนี้ ยังสามารถบันทึกเฟรมที่ถ่ายเป็นภาพเคลื่อนไหวชุดเดียว การตั้งค่านี้สามารถใช้ได้ในโหมด **P/A/S/M** เท่านั้น

- 1 ใส่วาล์ว [ระยะเวลาต่อภาพ/Time Lapse] ใน เมนูถ่ายภาพ 2 และกดปุ่ม **OK**



- 2 เลือก [เปิด] และกดปุ่ม **▷**
- 3 ปรับการตั้งค่าต่อไปนี้อย่างเหมาะสม **OK**

เฟรม	กำหนดจำนวนเฟรมที่จะถ่าย
เวลาเริ่มต้น	กำหนดระยะเวลาก่อนที่จะเริ่มถ่ายภาพ
ช่วงเวลา	กำหนดช่วงเวลาระหว่างการถ่ายแต่ละภาพก่อนเริ่มถ่ายภาพ
Time Lapse Movie	กำหนดรูปแบบการบันทึกของลำดับเฟรม [ปิด]: บันทึกแต่ละเฟรมเป็นภาพนิ่ง [เปิด]: บันทึกแต่ละเฟรมเป็นภาพนิ่ง และสร้างภาพเคลื่อนไหวชุดเดียวจากลำดับเฟรม
การตั้งค่าภาพยนตร์	[ขนาดภาพเคลื่อนไหว]: เลือกขนาดสำหรับภาพเคลื่อนไหวคั่นเวลา [จำนวนเฟรม]: เลือกจำนวนเฟรมสำหรับภาพเคลื่อนไหวคั่นเวลา

- เวลาเริ่มต้นและเวลาสิ้นสุดที่แสดงในจอแสดงผลมีไว้เพื่อเป็นแนวทางเท่านั้น เวลาจริงอาจแตกต่างกันไปตามสภาวะการถ่ายภาพ

- 4 ตัวเลือก [ปิด]/[เปิด] จะแสดงอีกครั้ง; ให้ยืนยันว่าได้ใส่วาล์ว [เปิด] ไว้แล้ว จากนั้นกดปุ่ม **OK**
- 5 ถ่ายภาพ

- กล้องจะถ่ายภาพแม้ว่าภาพไม่อยู่ในโฟกัสหลังการโฟกัสอัตโนมัติ หากต้องการแก้ไขตำแหน่งโฟกัส ให้ถ่ายภาพในโหมด MF
- [ดูภาพบันทึก] (หน้า 119) ทำงานเป็นเวลา 0.5 วินาที
- หากเวลาก่อนการถ่ายภาพหรือช่วงเวลาการถ่ายภาพ อย่างใดอย่างหนึ่ง ถูกตั้งไว้ไม่น้อยกว่า 1 นาที 31 วินาที จอภาพและกล้องจะปิดหลังจากผ่านไป 1 นาที 10 วินาทีก่อนถ่ายภาพ กล้องจะเปิดขึ้นอีกครั้งโดยอัตโนมัติ เมื่อนำจอตัวลง ให้กดปุ่ม **ON/OFF** เพื่อเปิดหน้าจออีกครั้ง
- หากตั้ง AF โหมด (หน้า 79) ไปที่ [C-AF] หรือ [C-AF+TR] การโฟกัสจะเปลี่ยนเป็น [S-AF] โดยอัตโนมัติ
- ระบบสัมผัสถูกปิดใช้งานระหว่างการถ่ายภาพแบบ Time Lapse
- การถ่ายภาพแบบ BULB, TIME และคอมโพสิตจะใช้ไม่ได้ขณะที่กำลังถ่ายภาพแบบ Time Lapse
- แฟลชจะไม่ทำงานหากระยะเวลาชาร์จแฟลชนานกว่าช่วงเวลาระหว่างการถ่ายภาพแต่ละภาพ
- หากภาพนิ่งภาพใดภาพหนึ่งไม่ได้รับการบันทึกอย่างถูกต้อง จะไม่มีการสร้างภาพเคลื่อนไหวคั่นเวลา
- หากพื้นที่ในการดมิไม่เพียงพอ กล้องจะไม่บันทึกภาพเคลื่อนไหวคั่นเวลา
- การกระทำต่อไปนี้จะยกเลิกการถ่ายภาพแบบ Time Lapse:
การใช้ปุ่มหมุนปรับโหมด, ปุ่ม **MENU**, ปุ่ม  หรือปุ่มปลดเลนส์; การเชื่อมต่อสาย USB; การปิดกล้อง
- หากแบตเตอรี่มีประจุเหลืออยู่ไม่เพียงพอ การถ่ายภาพอาจยุติลงกลางคัน ตรวจสอบว่าชาร์จแบตเตอรี่มาเพียงพอแล้วก่อนเริ่มถ่ายภาพ
- ภาพเคลื่อนไหวที่บันทึกโดยเลือก [4K] ไว้สำหรับ [การตั้งค่าภาพยนตร์] > [ขนาดภาพเคลื่อนไหว] อาจไม่แสดงในคอมพิวเตอร์บางระบบ ข้อมูลเพิ่มเติมสามารถดูได้ที่เว็บไซต์ของ OLYMPUS

การถ่ายภาพโดยใช้แฟลชควบคุมจากระยะไกลไร้สาย (⚡ RC Mode)

ท่านสามารถถ่ายภาพโดยใช้แฟลชไร้สาย โดยใช้แฟลชในตัวกล้องและแฟลชพิเศษด้วยฟังก์ชันรีโมทคอนโทรล  "การถ่ายภาพโดยใช้แฟลชควบคุมจากระยะไกลไร้สาย" (หน้า 151)

การใช้เมนูวิดีโอ

ฟังก์ชันการบันทึกภาพเคลื่อนไหวมีการตั้งค่าในเมนูวิดีโอ



ตัวเลือก	คำอธิบาย	🔍
ภาพเคลื่อนไหว📹	[ปิด]: บันทึกภาพเคลื่อนไหวแบบไม่มีเสียง [เปิด]: บันทึกภาพเคลื่อนไหวแบบมีเสียง [เปิด 📹]: บันทึกภาพเคลื่อนไหวแบบมีเสียง; เปิดใช้การลดเสียงลม	57
ระดับเสียงบันทึก	ปรับความไวต่อเสียงของไมโครโฟนภายในกล้อง ปรับความไวโดยใช้ Δ ∇ ขณะตรวจสอบระดับเสียงสูงสุดที่ไมโครโฟนเลือกในช่วงสองสามวันาทีที่ผ่านมา	—
โหมด AF	เลือก AF โหมดสำหรับการบันทึกภาพเคลื่อนไหว	79
ป้องกันภาพสั่น	ตั้งค่าป้องกันภาพสั่นสำหรับการบันทึกภาพเคลื่อนไหว	87
ความเร็วชัตเตอร์	เลือกความเร็วที่เลนส์ซูมไฟฟ้าสามารถซูมเข้าหรือออกได้ขณะที่บันทึกภาพเคลื่อนไหว	—
เฟรมเรตของวิดีโอ	เลือกเฟรมเรตสำหรับการบันทึกภาพเคลื่อนไหว • เมื่อถ่ายภาพเคลื่อนไหวที่จะใช้ดูบนโทรทัศน์ ให้เลือกอัตราเฟรมที่ตรงกับมาตรฐานวิดีโอในอุปกรณ์ มิฉะนั้นภาพเคลื่อนไหวจะเล่นได้ไม่ราบรื่น มาตรฐานวิดีโอจะแตกต่างกันไปตามแต่ละประเทศหรือภูมิภาค: ซึ่งบางที่จะใช้ระบบ NTSC และที่อื่นๆ จะใช้ระบบ PAL - เมื่อถ่ายภาพสำหรับแสดงบนอุปกรณ์ระบบ NTSC ให้เลือก 60p (30p) - เมื่อถ่ายภาพสำหรับแสดงบนอุปกรณ์ระบบ PAL ให้เลือก 50p (25p)	82
บิตเรตของวิดีโอ	เลือกอัตราส่วนการบีบอัดสำหรับการบันทึกภาพเคลื่อนไหว	82

- เสียงการทำงานของเลนส์และกล้องอาจถูกบันทึกไว้ในภาพเคลื่อนไหว เพื่อป้องกันไม่ให้กล้องบันทึกเสียงดังกล่าว ให้ลดเสียงการทำงานโดยตั้งค่า [โหมด AF] ไปที่ [S-AF] หรือ [MF] หรือโดยลดการใช้งานปุ่มของกล้อง
- ไม่สามารถบันทึกเสียงในโหมด AS^T (ไดโอรามา)
- เมื่อตั้งค่า [ภาพเคลื่อนไหว📹] ไปที่ [ปิด] 📹 จะปรากฏขึ้น

การใช้เมนูแสดงภาพ

เมนูรูปภาพ

(หน้า 102)



แก้ไข

คำสั่งพิมพ์ (หน้า 145)

ลบคำป้องกัน (หน้า 118)

รีเซ็ตคำสั่งแบ่งปัน (หน้า 104)

การเชื่อมต่ออุปกรณ์ (หน้า 133)

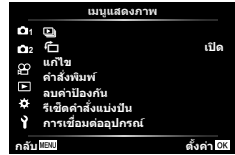

การหมุนภาพที่แสดงบนจอ ()





เมื่อตั้งค่าไปที่ [เปิด] ภาพที่ถ่ายในแนวตั้งจะหมุนเพื่อแสดงตามการวางแนวภาพที่ถูกต้องบนหน้าจอดูภาพโดยอัตโนมัติ

การแก้ไขภาพหนึ่ง (แก้ไข)

สามารถแก้ไขภาพที่บันทึกไว้และบันทึกเป็นภาพแยกต่างหาก

- 1 เลือก [แก้ไข] ใน เมนูแสดงภาพ และกดปุ่ม
- 2 ใช้ เพื่อเลือก [เลือกภาพ] และกดปุ่ม
- 3 ใช้ เพื่อเลือกภาพที่จะแก้ไข และกดปุ่ม
 - [แก้ไขภาพ RAW] จะแสดงขึ้น หากเลือกภาพ RAW และ [แก้ไข JPEG] หากเลือกภาพ JPEG สำหรับภาพที่บันทึกในรูปแบบ RAW+JPEG ทั้ง [แก้ไขภาพ RAW] และ [แก้ไข JPEG] จะแสดงขึ้น เลือกตัวเลือกที่ต้องการ
- 4 เลือก [แก้ไขภาพ RAW] หรือ [แก้ไข JPEG] และกดปุ่ม



แก้ไขภาพ RAW	สร้างสำเนา JPEG ของภาพ RAW ตามการตั้งค่าที่เลือก	
	ปัจจุบัน	สำเนาภาพ JPEG จะได้รับการประมวลผลโดยใช้การตั้งค่ากล้องปัจจุบัน ปรับการตั้งค่ากล้องก่อนเลือกตัวเลือกนี้ การตั้งค่าบางอย่าง เช่น ขดเขยแสง จะใช้ไม่ได้
	ART BKT	ภาพจะมีการแก้ไขโดยใช้การตั้งค่าสำหรับอาร์ทฟิลเตอร์ที่เลือก

<p>แก้ไข JPEG</p>	<p>เลือกจากตัวเลือกต่อไปนี้: [ปรับเงาแสงหรือส่วนมืด]: เพิ่มแสงวัตถุอ่อนแสงที่มืด [แก้ตาแดง]: ลดการเกิดตาแดงเนื่องจากถ่ายภาพโดยใช้แฟลช</p> <p>[]: ตัดขอบภาพ ใช้ปุ่มหมุนควบคุมเพื่อเลือกขนาดการตัดส่วนภาพและใช้ปุ่ม Δ ∇ \langle \rangle เพื่อระบุตำแหน่งที่จะตัดส่วนภาพ</p>  <p>[]: เปลี่ยนสัดส่วนภาพจาก 4:3 (มาตรฐาน) เป็น [3:2], [16:9], [1:1] หรือ [3:4] หลังจากเปลี่ยนสัดส่วนภาพ ให้ใช้ Δ ∇ \langle \rangle เพื่อระบุตำแหน่งการตัดขอบ</p> <p>[ถ่ายภาพขาวดำ]: สร้างภาพสีขาวดำ [ซีเปีย]: สร้างภาพโทนสีซีเปีย [ความอึมลึ]: เพิ่มสีส้มของภาพ ปรับความอึมลึโดยตรวจสอบภาพบนหน้าจอ</p> <p>[]: เปลี่ยนขนาดภาพเป็น 1280 × 960, 640 × 480 หรือ 320 × 240 ภาพที่มีสัดส่วนภาพนอกเหนือจาก 4:3 (มาตรฐาน) จะถูกแปลงเป็นขนาดภาพที่ใกล้เคียงที่สุด</p> <p>[อี-พอร์ดเทรต]: ปรับขนาดเขยควเนื้อให้ดูนุ่มนวล ไม่สามารถขยเขยได้ในกรณีที่ตรวจไม่พบใบหน้า</p>
--------------------------	---

5 เมื่อเสร็จสิ้นการตั้งค่า ให้กดปุ่ม

- การตั้งค่าจะถูกนำไปใช้กับภาพ

6 เลือก [] และกดปุ่ม

- ภาพที่แก้ไขจะถูกจัดเก็บไว้ในการ์ด
- การแก้ไขตาแดงอาจไม่ได้ผลกับบางภาพ
- การแก้ไขภาพ JPEG ไม่สามารถทำได้ในกรณีต่อไปนี้:
 เมื่อประมวลผลภาพบนเครื่องคอมพิวเตอร์ เมื่อมีเนื้อที่ว่างในการ์ดหน่วยความจำไม่เพียงพอ หรือ
 เมื่อบันทึกภาพด้วยกล้องอื่น
- ภาพนี้ไม่สามารถเปลี่ยนขนาด () ให้ใหญ่กว่าขนาดต้นฉบับ
- ภาพบางภาพไม่สามารถปรับขนาดได้
- [] (ตัด) และ [สัดส่วนภาพ] สามารถใช้เพื่อแก้ไขภาพที่มีสัดส่วนภาพ 4:3 (มาตรฐาน) เท่านั้น

การบันทึกเสียง

สามารถเพิ่มเสียงลงในภาพหนึ่ง (นานสูงสุด 30 วินาที)

นี่เป็นฟังก์ชันเดียวกับ [] ในระหว่างการดูภาพ (หน้า 105)

ภาพซ้อน

ภาพ RAW ที่ถ่ายด้วยกล้องสามารถซ้อนได้สูงสุด 3 เฟรมและบันทึกเป็นภาพแยกต่างหาก ภาพจะถูกบันทึกไว้โดยมีการตั้งใหม่บันทึกไว้ขณะที่บันทึกภาพ (หากเลือก [RAW] ไว้ สำเนาภาพจะถูกบันทึกในรูปแบบ [L+N+RAW])

- 1 เลือก [แก้ไข] ใน เมนูแสดงภาพ และกดปุ่ม
- 2 ใช้ เพื่อเลือก [ภาพซ้อน] และกดปุ่ม
- 3 เลือกจำนวนภาพที่จะซ้อน และกดปุ่ม
- 4 ใช้ เพื่อเลือกภาพ RAW และกดปุ่ม เพื่อเพิ่มภาพเหล่านั้นไปยังการซ้อนภาพ
 - ภาพซ้อนจะแสดงขึ้น หากเลือกจำนวนที่ระบุในขั้นตอนที่ 3
- 5 ปรับอัตราการขยายสำหรับแต่ละภาพที่จะซ้อน
 - ใช้ เพื่อเลือกภาพ และ เพื่อปรับอัตราการขยาย
 - สามารถปรับอัตราการขยายในช่วงตั้งแต่ 0.1 – 2.0 ตรวจจบบรรยากาศ
- 6 กดปุ่ม เพื่อแสดงกล้องโต้ตอบการยืนยัน เลือก [ใช่] และกดปุ่ม

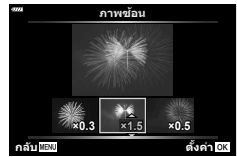

หมายเหตุ





















- หากต้องการซ้อนภาพ 4 เฟรมขึ้นไป ให้บันทึกภาพซ้อนเป็นไฟล์ RAW และใช้ [ภาพซ้อน] ซ้ำๆ กัน

การบันทึกภาพนิ่งจากภาพเคลื่อนไหว (จับภาพนิ่งในภาพกยन्दร)

บันทึกภาพที่เลือกจากภาพเคลื่อนไหว 4K เป็นภาพนิ่ง



- 1 เลือก [แก้ไข] ใน เมนูแสดงภาพ และกดปุ่ม
 - 2 ใช้ เพื่อเลือก [เลือกภาพ] และกดปุ่ม
 - 3 ใช้ เพื่อเลือกภาพเคลื่อนไหว และกดปุ่ม
 - 4 เลือก [แก้ไขภาพเคลื่อนไหว] และกดปุ่ม
 - 5 ใช้ เพื่อเลือก [จับภาพนิ่งในภาพกยन्दร] และกดปุ่ม
 - 6 ใช้ เพื่อเลือกภาพที่จะบันทึกเป็นภาพนิ่ง และกดปุ่ม
 - ใช้ปุ่ม หรือเพื่อข้ามหลายภาพ
 - กดปุ่ม **MENU** เพื่อกลับสู่การดูภาพแบบเฟรมเดียว
- ใช้การแก้ไขกับภาพเคลื่อนไหวที่บันทึกโดยใช้กล้องนี้ได้
 - วันที่ของการบันทึกภาพนิ่งอาจแตกต่างไปจากวันที่ของภาพเคลื่อนไหวเดิม

การตัดภาพเคลื่อนไหว (แก้ไขภาพเคลื่อนไหว)

- 1 เลือก [แก้ไข] ใน  เมนูแสดงภาพ และกดปุ่ม 
- 2 ใช้   เพื่อเลือก [เลือกภาพ] และกดปุ่ม 
- 3 ใช้   เพื่อเลือกภาพเคลื่อนไหว และกดปุ่ม 
- 4 เลือก [แก้ไขภาพเคลื่อนไหว] และกดปุ่ม 
- 5 ใช้   เพื่อเลือก [แก้ไขภาพเคลื่อนไหว] และกดปุ่ม 
- 6 เลือก [เขียนทับ] หรือ [ไฟล์ใหม่] และกดปุ่ม 
 - หากภาพได้รับการป้องกัน คุณไม่สามารถเลือก [เขียนทับ]
- 7 เลือกว่าส่วนที่จะลบนั้น จะเริ่มต้นด้วยภาพแรกหรือสิ้นสุดด้วยภาพสุดท้ายหรือไม่ โดยใช้ปุ่ม   เพื่อไฮไลต์ตัวเลือกที่ต้องการแล้วกดปุ่ม  เพื่อเลือก
- 8 ใช้ปุ่ม   เพื่อเลือกส่วนที่จะลบ
 - ส่วนที่จะลบจะแสดงเป็นสีแดง
- 9 กดปุ่ม 
- 10 เลือก [ใช่] และกดปุ่ม 
 - ใช้การแก้ไขกับภาพเคลื่อนไหวที่บันทึกโดยใช้กล้องนี้ได้
 - วันที่ของการบันทึกภาพนี้อาจแตกต่างไปจากวันที่ของภาพเคลื่อนไหวเดิม

การยกเลิกการป้องกันภาพทั้งหมด

การป้องกันหลายภาพสามารถยกเลิกได้ในครั้งเดียว

- 1 เลือก [ลบค่าป้องกัน] ใน  เมนูแสดงภาพและกดปุ่ม 
- 2 เลือก [ใช่] และกดปุ่ม 

การใช้เมนูตั้งค่า

ใช้ ๗ เมนูตั้งค่าเพื่อตั้งค่าฟังก์ชันพื้นฐานของกล่อง







ตัวเลือก	คำอธิบาย	📺
ตั้งค่าการ์ด	ฟอร์แมตการ์ดและลบภาพทั้งหมด	120
🕒 (ตั้งค่าวันที่/เวลา)	ตั้งนาฬิกาของกล่อง	21
🗣️ (การเปลี่ยนภาษาที่แสดง)	คุณสามารถเปลี่ยนภาษาที่ใช้สำหรับการแสดงผลบนหน้าจอและข้อความผิดพลาด	120
🖥️ (การปรับความสว่างจอภาพ)	<p>ท่านสามารถปรับความสว่างและอุณหภูมิสีของจอภาพได้ใช้ปุ่ม <> เพื่อไฮไลต์ 🌞 (อุณหภูมิสี) หรือ 🌙 (ความสว่าง) และใช้ปุ่ม △ ▽ เพื่อปรับค่า</p> <p>กดปุ่ม INFO เพื่อสลับความอึมสีของจอภาพระหว่างการตั้งค่า [Natural] และ [Vivid]</p>	—
รูปภาพบันทึก	<p>ตั้งค่าว่าจะแสดงภาพที่ถ่ายบนจอภาพหลังจากถ่ายภาพหรือไม่ รวมทั้งระยะเวลาที่จะแสดง ตัวเลือกนี้มีประโยชน์สำหรับการตรวจสอบภาพที่เพิ่งถ่ายไปอย่างรวดเร็ว คุณสามารถถ่ายภาพถัดไปโดยกดปุ่มชัตเตอร์ลงครึ่งหนึ่ง แม้ว่าจอภาพกำลังแสดงภาพที่ถ่ายก็ตาม</p> <p>[0.3 วินาที] – [20 วินาที]: ตั้งระยะเวลา (วินาที) ที่จะแสดงภาพที่ถ่ายบนจอภาพ</p> <p>[ปิด]: ภาพที่ถ่ายจะไม่แสดงบนจอภาพ</p> <p>[Auto ▶]: แสดงภาพที่ถ่าย แล้วสลับเป็นโหมดดูภาพ ตัวเลือกนี้มีประโยชน์สำหรับการลบภาพหลังจากที่ตรวจสอบแล้ว</p>	—
การตั้งค่า Wi-Fi/Bluetooth	ปรับการตั้งค่าสำหรับการเชื่อมต่อกับสมาร์ตโฟนที่มี Wi-Fi/Bluetooth โดยใช้ฟังก์ชันไร้สายของกล่อง	134, 138, 139
เฟิร์มแวร์	แสดงเวอร์ชันเฟิร์มแวร์ของกล่องและอุปกรณ์เสริมที่เชื่อมต่อ ตรวจสอบเวอร์ชันเมื่อคุณสอบถามเกี่ยวกับกล่องหรืออุปกรณ์เสริม หรือเมื่อดาวน์โหลดซอฟต์แวร์	—

การฟอร์แมตการ์ด (ตั้งค่าการ์ด)

ต้องฟอร์แมตการ์ดกับกล้องนี้ก่อนใช้งานครั้งแรก หรือหลังใช้งานกับกล้องหรือคอมพิวเตอร์เครื่องอื่น





ข้อมูลทั้งหมดที่เก็บไว้ในการ์ด รวมทั้งภาพที่ป้องกันไว้ จะถูกลบออกขณะที่ฟอร์แมตการ์ด เมื่อฟอร์แมตการ์ดที่ใช้แล้ว ให้ยืนยันว่าไม่มีภาพที่ต้องการเก็บไว้ในการ์ดแล้ว  “การ์ดที่ใช้ งานได้” (หน้า 148)

- 1 เลือก [ตั้งค่าการ์ด] ใน  เมนูตั้งค่า และกดปุ่ม 
 - หากมีข้อมูลบนการ์ด รายการเมนูจะปรากฏขึ้น เลือก [ฟอร์แมต] และกดปุ่ม 
- 2 เลือก [ใช่] และกดปุ่ม 
 - กล้องจะทำการฟอร์แมต



การลบภาพทั้งหมด (ตั้งค่าการ์ด)











ภาพทั้งหมดบนการ์ดสามารถลบออกได้ในครั้งเดียว ภาพที่ป้องกันจะไม่ถูกลบทิ้ง

- 1 เลือก [ตั้งค่าการ์ด] ใน  เมนูตั้งค่า และกดปุ่ม 
- 2 เลือก [ลบทั้งหมด] และกดปุ่ม 
- 3 เลือก [ใช่] และกดปุ่ม 
 - ภาพทั้งหมดจะถูกลบทิ้ง



การเลือกภาษา (เลือก)

เลือกภาษาที่แตกต่างกันสำหรับเมนูต่างๆ และข้อความที่แสดงบนจอภาพ

- 1 เลือก  ใน  เมนูตั้งค่า และกดปุ่ม 
- 2 ไฮไลต์ภาษาที่ต้องการโดยใช้ปุ่ม     หรือปุ่มหมุนควงควม
 - กล้องโต้ตอบการเลือกภาษาจะมีตัวเลือกให้เลือกอยู่สองหน้า ให้ใช้ปุ่มหมุนควงควมหรือปุ่ม     บนแป้นลูกศรเพื่อเลื่อนเคอร์เซอร์ไปมาระหว่างสองหน้า





- 3 กดปุ่ม  เมื่อไฮไลต์ภาษาที่ต้องการแล้ว

การใช้งานเมนูกำหนดเอง

สามารถกำหนดการตั้งค่ากล้องได้โดยใช้  เมนูกำหนดเอง



เมนูกำหนดเอง

- A** AF/MF
- B** ปุ่ม/ ปุ่ม Dial
- C1/C2** Disp/ /PC (หน้า 122)
- D1/D2** ค่าแสง/ISO/BULB (หน้า 123)
- E**  ตั้งค่าเอง (หน้า 124)
- F**  /WB/สี (หน้า 124)
- G** บันทึกลับ (หน้า 125)
- H**  ยูติลิตี้ (หน้า 126)











A AF/MF

MENU →  → **A**

ตัวเลือก	คำอธิบาย	
AEL/AFL	กำหนดค่าลอค AF และ AE	127
 โฟกัสในหน้า	คุณสามารถเลือกว่าจะให้ความสำคัญที่ใบหน้าหรือที่ดวงตาในโหมด AF	70
ตัวช่วยปรับโฟกัส MF	เมื่อตั้งค่าไปที่ [เปิด] คุณสามารถสลับเป็นซูมภาพหรือพิกกิ้งในโหมดโฟกัสด้วยตัวเองโดยอัตโนมัติโดยหมุนวงแหวนโฟกัส	127
รีเซ็ตเลนส์	เมื่อตั้งค่าไปที่ [ปิด] ตำแหน่งโฟกัสของเลนส์จะไม่ถูกรีเซ็ตแม้ว่าจะปิดสวิตชกลอง เมื่อตั้งค่าไปที่ [เปิด] โฟกัสของเลนส์เพาเวอร์ซูมจะถูกรีเซ็ตด้วยเช่นกัน	—

B ปุ่ม/ ปุ่ม Dial

MENU →  → **B**

ตัวเลือก	คำอธิบาย	
ฟังก์ชันปุ่ม	เลือกฟังก์ชันที่กำหนดให้กับปุ่มที่เลือก	95
  ฟังก์ชัน	เลือกหน้าที่ของปุ่ม  ขณะดูภาพ <input checked="" type="checkbox"/> : เลือกหลายภาพ <input type="checkbox"/> : ป้องกันภาพ  : มาร์คภาพสำหรับการแบ่งปัน <input type="checkbox"/> : มาร์คภาพสำหรับพิมพ์ในภายหลัง จำนวนของสำเนาจะถูกตั้งเป็น 1 วันที่จะไม่ถูกพิมพ์	103, 104, 145
ฟังก์ชันของ Dial	ท่านสามารถเปลี่ยนฟังก์ชันของปุ่มหมุนควบคุมได้ [P] :  / Ps [A] : FNo. /  [S] : ชัตเตอร์ /  [M] : ชัตเตอร์ / FNo.	—

ตัวเลือก	คำอธิบาย	
การตั้งค่าการควบคุม	ให้เลือกว่าการกดปุ่ม จะแสดง Live Control หรือแผงควบคุมพิเศษ LV สำหรับโหมดถ่ายภาพแต่ละโหมด ยกเว้นภาพเคลื่อนไหว	74, 75
/ตั้งค่าแสดงภาพ	เลือกข้อมูลที่จะแสดงเมื่อกดปุ่ม INFO [▶] คำแนะนำ: เลือกข้อมูลที่จะแสดงในการดูภาพเต็มเฟรม [LV-Info]: เลือกข้อมูลจะแสดงเมื่อกดปุ่มอยู่ในโหมดถ่ายภาพ [] การตั้งค่า: เลือกข้อมูลที่จะแสดงในการดูภาพแบบดัชนี, "My Clips" และบนปฏิทิน	128, 129
Live View Boost	[ปิด]: การเปลี่ยนแปลงการตั้งค่า เช่น การชดเชยค่าแสงจะปรากฏในจอแสดงผล [เปิด]: การเปลี่ยนแปลงการตั้งค่าเช่นค่าชดเชยแสงจะไม่แสดงที่หน้าจอ แต่จะปรับความสว่างของหน้าจอให้สามารถถ่ายภาพหรือคอมโพสิตได้อย่างสะดวก	—
ลดภาพกะพริบ	ลดผลของแสงวูบวาบภายใต้แสงสว่างบางชนิด รวมทั้งหลอดไฟฟลูออเรสเซนต์ เมื่อแสงวูบวาบไม่ลดลงด้วยการตั้งค่า [อัตโนมัติ] ให้ตั้งค่าไปที่ [50Hz] หรือ [60Hz] ตามความถี่กระแสไฟฟ้าในภูมิภาคที่มีการใช้งานกล้อง	—
แสดงเส้นตาราง	เลือก [], [], [], [], [] หรือ [] เพื่อแสดงเส้นตารางบนจอภาพ	—
สีของฟังก์ชันพิกคิง	เลือกสีของเส้นขอบ (สีแดง, สีเหลือง, สีขาว หรือสีดำ) ในจอแสดงผลโฟกัสพิกคิง	127

ตัวเลือก	คำอธิบาย	
(เสียงบี๊ป)	เมื่อดังค่าไปที่ [ปิด] คุณสามารถปิดเสียงบี๊ปที่ตั้งขึ้นขณะลือคโฟกัสด้วยการกดปุ่มชัตเตอร์	—
HDMI	[ขนาดสัญญาณออก]: การเลือกรูปแบบสัญญาณวิดีโอดิจิทัลสำหรับเชื่อมต่อกับทีวีผ่านสาย HDMI [การควบคุมผ่าน HDMI]: เลือก [เปิด] เพื่อให้สามารถสั่งงานกล้องโดยใช้รีโมทสำหรับทีวีที่รองรับการควบคุม HDMI ตัวเลือกนี้จะมีผลเมื่อแสดงภาพบนทีวี	130
โหมด USB	เลือกโหมดสำหรับการเชื่อมต่อกล้องไปยังคอมพิวเตอร์หรือเครื่องพิมพ์ เลือก [อัตโนมัติ] เพื่อแสดงตัวเลือกโหมด USB ทุกครั้งที่กล้องทำการเชื่อมต่อ	—

D1 ค่าแสง/ISO/BULB

MENU → * → D1

ตัวเลือก	คำอธิบาย	
ปรับค่าการเปิดรับแสง	ปรับค่ารับแสงที่ถูกต้องแยกกันสำหรับโหมดวัดแสงแต่ละโหมด <ul style="list-style-type: none"> • การทำเช่นนี้จะลดจำนวนตัวเลือกการชดเชยแสงที่สามารถใช้ได้ ในทิศทางที่เลือก • จะมองไม่เห็นผลลัพธ์ในจอภาพ หากต้องการปรับค่ารับแสงแบบธรรมดา ให้ทำการชดเชยแสง (หน้า 68) 	—
เช็ต ISO อัตโนมัติ	เลือกค่าสูงสุดหรือลิมิตและค่าเริ่มต้นของ ISO เมื่อเลือกตั้งค่าความไวแสง ISO เป็น [Auto] [ค่าสูงสุด]: เลือกค่าสูงสุดหรือลิมิตสำหรับการตั้งค่า ISO อัตโนมัติ [ค่าตั้งต้น]: เลือกค่าเริ่มต้นสำหรับการตั้งค่า ISO อัตโนมัติ	—
Noise Filter	เลือกจำนวนการลดจุดรบกวนเมื่อดังความไวแสง ISO ไวที่สูง	—
ลดนอยส์	ฟังก์ชันนี้จะลดจุดรบกวนที่เกิดขึ้นเมื่อถ่ายภาพโดยเปิดรับแสงนาน [อัตโนมัติ]: กล้องจะทำการลดจุดรบกวนที่ความเร็วชัตเตอร์ช้า หรือเมื่ออุณหภูมิภายในกล้องเพิ่มสูงขึ้น [เปิด]: ลดจุดรบกวนทุกภาพที่ถ่าย [ปิด]: ปิดการลดจุดรบกวน <ul style="list-style-type: none"> • เวลาที่จำเป็นในการลดจุดรบกวนจะปรากฏบนหน้าจอ • [ปิด] จะถูกเลือกโดยอัตโนมัติระหว่างการถ่ายภาพต่อเนื่อง • ฟังก์ชันนี้อาจไม่ทำงานได้อย่างมีประสิทธิภาพในบางสภาวะการถ่ายภาพหรือกับวัตถุบางชนิด 	53

D2 ค่าแสง/ISO/BULB

MENU → * → D2

ตัวเลือก	คำอธิบาย	
ตั้งเวลาถ่าย BULB/TIME*	เลือกค่ารับแสงสูงสุดสำหรับการถ่ายภาพโดยเปิดหน้ากล้องนาน และกำหนดเวลา	54
Live BULB	เลือกช่วงเวลาการแสดงผลขณะถ่ายภาพ จำนวนครั้งในการอัปเดตจะมีจำกัด ความถี่จะลดลงที่ความไวแสง ISO สูง และหน้าจอหรือกดปุ่มชัตเตอร์ลงครึ่งหนึ่งเพื่อรีเฟรชการแสดงผล เลือก [ปิด] เพื่อปิดใช้การแสดงผล	
Live TIME*		
การตั้งค่าคอมโพสิต*	ตั้งค่าเวลาการเปิดรับแสงเพื่อใช้อ้างอิงในการถ่ายภาพคอมโพสิต	55

* การตั้งค่าสำหรับการเปิดรับแสงสูงสุดสำหรับ BULB/TIME และการถ่ายภาพ Live Composite จะใช้เฉพาะในโหมด **M** เท่านั้น

ตัวเลือก	คำอธิบาย	👉
⚡ X-Sync.	เลือกความเร็วชัตเตอร์ที่ใช้เมื่อยิงแฟลช	131
⚡ ค่าช้าสุด	เลือกความเร็วชัตเตอร์ที่ช้าที่สุดที่มีเมื่อใช้แฟลช	131
📷+📷	เมื่อตั้งค่าไปที่ [เปิด] ค่าชดเชยแสงจะถูกเพิ่มไปยังค่าชดเชยแฟลช	68, 86
⚡+WB	ปรับสมดุลแสงขาวสำหรับใช้ร่วมกับแฟลช	—

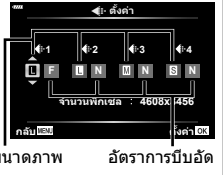
ตัวเลือก	คำอธิบาย	👉
◀️ ตั้งค่า	<p>คุณสามารถเลือกโหมดคุณภาพของภาพ JPEG จากการผสมผสานขนาดภาพสามขนาดและอัตราการบีบอัดสี่อัตรา</p> <p>1) ใช้ < > เพื่อเลือก ([◀️-1] - [◀️-4]) รวมกัน และใช้ Δ ▽ เพื่อเปลี่ยน</p> <p>2) กดปุ่ม OK</p>  <p>ขนาดภาพ อัตราการบีบอัด</p>	81, 131
WB	ตั้งค่าสมดุลแสงขาว คุณสามารถปรับละเอียดสมดุลแสงขาวในแต่ละโหมดได้อีกเช่นกัน	78, 88
WB AUTO ใช้สีโทนอุ่น	เลือก [เปิด] เพื่อรักษาสี "อุ่น" ในรูปภาพที่ถ่ายภายใต้แสงหลอดไส้	—
ปรีกิวมีสี	คุณสามารถเลือกรูปแบบเพื่อให้แน่ใจว่าจะแสดงสีต่างๆ อย่างถูกต้อง เมื่อสร้างภาพที่ถ่ายบนจอภาพหรือโดยการใช้เครื่องพิมพ์	93

ตัวเลือก	คำอธิบาย	☞
ชื่อไฟล์	<p>[อัตโนมัติ]: แม้ว่าใส่การ์ดอันใหม่ หมายเลขไฟล์จะยังคงอยู่จากการ์ดอันก่อนหน้า หมายเลขไฟล์จะเรียงต่อจากหมายเลขสุดท้ายที่ใช้ หรือจากหมายเลขสูงสุดที่มีอยู่ในการ์ด</p> <p>[รีเซ็ต]: เมื่อใส่การ์ดอันใหม่ หมายเลขไฟล์เดือร์จะเริ่มที่ 100 และชื่อไฟล์จะเริ่มที่ 0001 หากใส่การ์ดที่มีภาพอยู่ด้วย หมายเลขไฟล์จะเริ่มที่หมายเลขถัดจากหมายเลขไฟล์สูงสุดในการ์ด</p>	—
แก้ไขชื่อไฟล์	<p>เลือกว่าจะตั้งชื่อไฟล์ภาพอย่างไรโดยแก้ไขส่วนของชื่อไฟล์ที่ไฮไลต์เป็นสีเทาด้านล่าง</p> <p>sRGB: Pmdd0000.jpg _____ Pmdd Adobe RGB: _mdd0000.jpg _____ mdd</p> <div style="border: 1px solid black; padding: 5px;"> <ol style="list-style-type: none"> 1) ไฮไลต์ [sRGB] หรือ [AdobeRGB] และกดปุ่ม ▷ 2) ใช้ปุ่ม ◀▶ เพื่อเลื่อนเคอร์เซอร์และปุ่ม △ ▽ เพื่อแก้ไขตัวอักษรที่ไฮไลต์ 3) ทำซ้ำขั้นตอนที่ 2 ตามที่จำเป็นเพื่อสร้างชื่อไฟล์ที่ต้องการ จากนั้นกดปุ่ม OK </div>	—
ตั้งคำลิขสิทธิ์*	<p>เพิ่มชื่อผู้ถ่ายภาพและผู้ถือลิขสิทธิ์ลงในภาพใหม่ ชื่อสามารถมีวามยาวได้สูงสุด 63 ตัวอักษร</p> <p>[ข้อมูลลิขสิทธิ์]: เลือก [เปิด] เพื่อใส่ชื่อผู้ถ่ายภาพและผู้ถือลิขสิทธิ์ในข้อมูล Exif สำหรับภาพถ่ายใหม่</p> <p>[ชื่อศิลปิน]: ป้อนชื่อของผู้ถ่ายภาพ</p> <p>[ชื่อลิขสิทธิ์]: ป้อนชื่อของผู้ถือลิขสิทธิ์</p> <div style="border: 1px solid black; padding: 5px;"> <ol style="list-style-type: none"> 1) เลือกตัวอักษรจาก ① และกดปุ่ม OK ตัวอักษรที่เลือกจะปรากฏใน ② 2) ทำซ้ำขั้นตอนที่ 1 เพื่อป้อนชื่อให้เสร็จ แล้วไฮไลต์ [END] และกดปุ่ม OK <ul style="list-style-type: none"> • หากต้องการลบตัวอักษร ให้กดปุ่ม INFO เพื่อวางเคอร์เซอร์ในบริเวณชื่อ ② ไฮไลต์ตัวอักษร และกด </div> <div style="text-align: center; margin-top: 10px;">  </div> <p>* OLYMPUS ไม่รับผิดชอบต่อความเสียหายที่เกิดจากข้อผิดพลาดเกี่ยวกับการใช้งาน [ตั้งคำลิขสิทธิ์] ใช้งานด้วยความเสี่ยงของคุณเอง</p>	—

ตัวเลือก	คำอธิบาย	
พิกเซลแมมบิ่ง	คุณสมบัติพิกเซลแมมบิ่งช่วยให้กล้องสามารถตรวจสอบและปรับอุปกรณ์รับภาพและฟังก์ชันประมวลผลภาพ	157
ปรับตั้งระดับ	คุณสามารถปรับเบรตมมของมาตรวัดระดับ [รีเซ็ต]: รีเซ็ตค่าที่ปรับให้กลับคืนสู่ค่าเริ่มต้น [ปรับ]: ตั้งค่าการวางแนวกล้องปัจจุบันเป็นตำแหน่ง 0	—
การตั้งค่าหน้าจอสัมผัส	เปิดใช้งานทัชสกรีน เลือก [ปิด] เพื่อปิดใช้งานทัชสกรีน	—
Sleep	กล้องจะเข้าสู่โหมด Sleep (ประหยัดพลังงาน) หากไม่มีการดำเนินการใดๆ ในระยะเวลาที่กำหนด สามารถเปิดใช้งานกล้องอีกครั้งด้วยการกดปุ่มชัตเตอร์ลงครึ่งหนึ่ง	—
Eye-Fi*	เปิดหรือปิดใช้งานการอัปโหลดเมื่อใช้การ์ด Eye-Fi สามารถเปลี่ยนการตั้งค่าเมื่อเสียบการ์ด Eye-Fi	—
การรับรอง	แสดงผลไอคอนการรับรอง	—

* ใช้การ์ด Eye-Fi ให้ตรงตามกฎหมายและข้อบังคับของประเทศที่นำกล้องไปใช้งาน เมื่อโดยสารเครื่องบินและในสถานที่อื่นๆ ซึ่งห้ามการใช้อุปกรณ์ไร้สาย ให้ถอดการ์ด Eye-Fi ออกจากกล้องหรือเลือก [ปิด] สำหรับ [Eye-Fi] กล้องรุ่นนี้ไม่รองรับโหมด Eye-Fi "ที่ไม่จำกัดหน่วยความจำ"

AEL/AFL

MENU → * → **A** → [AEL/AFL]

สามารถปรับโฟกัสอัตโนมัติและวัดแสงได้โดยกดปุ่มซึ่งกำหนด AEL/AFL ไว้ เลือกโหมดสำหรับโหมดโฟกัสแต่ละโหมด

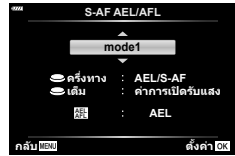

การกำหนดฟังก์ชัน AEL/AFL

โหมด		ฟังก์ชันปุ่มชัตเตอร์				ฟังก์ชันปุ่ม AEL/AFL	
		กดครึ่งหนึ่ง		กดจนสุด		เมื่อกด AEL/AFL ค้างไว้	
		โฟกัส	ค่ารับแสง	โฟกัส	ค่ารับแสง	โฟกัส	ค่ารับแสง
S-AF	mode1	S-AF	ถูกล็อค	-	-	-	ถูกล็อค
	mode2	S-AF	-	-	ถูกล็อค	-	ถูกล็อค
	mode3	-	ถูกล็อค	-	-	S-AF	-
C-AF	mode1	C-AF เริ่ม ต้น	ถูกล็อค	ถูกล็อค	-	-	ถูกล็อค
	mode2	C-AF เริ่ม ต้น	-	ถูกล็อค	ถูกล็อค	-	ถูกล็อค
	mode3	-	ถูกล็อค	ถูกล็อค	-	C-AF เริ่ม ต้น	-
	mode4	-	-	ถูกล็อค	ถูกล็อค	C-AF เริ่ม ต้น	-
MF	mode1	-	ถูกล็อค	-	-	-	ถูกล็อค
	mode2	-	-	-	ถูกล็อค	-	ถูกล็อค
	mode3	-	ถูกล็อค	-	-	S-AF	-

ตัวช่วยปรับโฟกัส MF

MENU → * → **A** → [ตัวช่วยปรับโฟกัส MF]

นี่คือฟังก์ชันช่วยปรับโฟกัสสำหรับ MF เมื่อหมุนวงแหวนโฟกัส ขอบของวัตถุจะมีการปรับให้ชัดขึ้น หรือบางส่วนของหน้าจอแสดงผลจะขยายใหญ่ขึ้น เมื่อหยุดใช้งานวงแหวนโฟกัส หน้าจอจะกลับสู่หน้าจอเริ่มแรก

ขยาย	ขยายส่วนของหน้าจอ สามารถตั้งค่าส่วนที่จะขยายไว้ล่วงหน้าโดยใช้เป้า AF "การกำหนดเป้า AF" (หน้า 69)
พืดกึ่ง	แสดงเส้นขอบที่กำหนดไว้ชัดเจนด้วยการปรับเน้นขอบภาพ คุณสามารถเลือกสีของเส้นขอบได้ [สีของฟังก์ชันพืดกึ่ง] (หน้า 122)

- เมื่อกำลังใช้งานพืดกึ่ง ขอบของวัตถุขนาดเล็กจะมีแนวโน้มถูกปรับให้ชัดขึ้นมาก ไม่มีการรับรองความแม่นยำในการโฟกัส

หมายเหตุ

- สามารถแสดง [พืดกึ่ง] ได้โดยใช้ปุ่ม จะแสดงผลจะเปลี่ยนไปทุกครั้งที่กดปุ่ม กำหนดฟังก์ชันการเปลี่ยนให้กับปุ่มใดปุ่มหนึ่งล่วงหน้าโดยใช้ ฟังก์ชันปุ่ม (หน้า 95)

การเพิ่มหน้าจอแสดงข้อมูล

MENU → * → [] → []/ตั้งค่าแสดงภาพ]

[] คำแนะนำ (หน้าจอแสดงข้อมูลถ่ายภาพ)

ใช้ [] คำแนะนำ] เพื่อเพิ่มหน้าจอแสดงข้อมูลถ่ายภาพต่อไปนี้ หน้าจอที่เพิ่มเข้ามาจะแสดงขึ้นโดยกดปุ่ม **INFO** หลายๆ ครั้งระหว่างการดูภาพ คุณสามารถเลือกไม่แสดงหน้าจอแสดงผลที่ปรากฏในการตั้งค่าเริ่มต้นได้เช่นกัน



การแสดงผลฮิสโตแกรม



การแสดงผลแสงจ้าและเงามืด

- การแสดงผลแสงจ้าและเงามืดจะแสดงพื้นที่ที่รับแสงมากด้วยสีแดง และพื้นที่ที่รับแสงน้อยด้วยสีฟ้า

LV-Info (หน้าจอแสดงข้อมูลถ่ายภาพ)

การแสดงผลฮิสโตแกรม, แสงจ้าและเงามืด และมาตรวัดระดับจะสามารถเพิ่มไปยัง [LV-Info] ได้ เลือก [กำหนดเอง1] หรือ [กำหนดเอง2] และเลือกการแสดงผลที่คุณต้องการจะเพิ่ม การแสดงผลที่เพิ่มจะแสดงโดยการกดปุ่ม **INFO** ซ้ำๆ ขณะถ่ายภาพ คุณสามารถเลือกที่จะไม่แสดงผลที่ปรากฏที่การตั้งค่าเริ่มต้นได้



การตั้งค่า (การแสดงผลแบบดัชนี/บนปฏิทิน)

ท่านสามารถเปลี่ยนจำนวนเฟรมที่จะแสดงในหน้าจอแบบดัชนีและตั้ง
ไม่ให้เห็นหน้าจอที่กำหนดให้แสดงโดยค่าเริ่มต้นด้วย [การตั้งค่า]
การแสดงผลที่มีเครื่องหมายถูกกำกับไว้จะดูได้โดยการกด ข้าง
ขณะดูภาพ



* หากสร้าง My Clips ไว้ตั้งแต่หนึ่งชุดขึ้นไป คลิปนั้นจะแสดงที่นี่ (หน้า 62)

ดูภาพจากกล้องบนทีวี

MENU → * → [] → [HDMI]

ใช้สายที่แถมจำหน่ายกับกล่องเพื่อดูภาพที่บันทึกไว้บนทีวี ฟังก์ชันนี้สามารถใช้ได้ขณะถ่ายภาพเชื่อมต่อกล่องกับทีวี HD โดยใช้สาย HDMI เพื่อดูภาพคุณภาพสูงบนจอทีวี

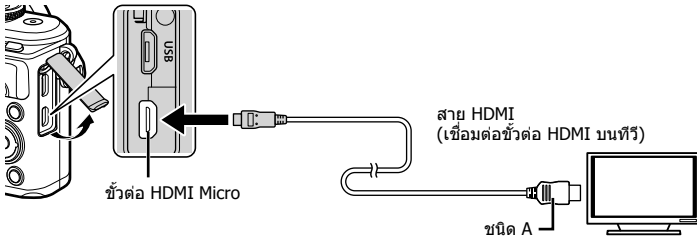

เชื่อมต่อทีวีและกล่อง แล้วสลับสัญญาณเข้าของทีวี

- จอภาพของกล่องจะปิดเมื่อเชื่อมต่อสาย HDMI
- สำหรับรายละเอียดเกี่ยวกับการเปลี่ยนแปลงแหล่งสัญญาณเข้าของทีวี โปรดดูคู่มือการใช้งานของทีวี
- ภาพและข้อมูลที่แสดงอาจถูกตัดขอบ ทั้งนี้ขึ้นอยู่กับที่ตั้งค่าทีวี
- หากเชื่อมต่อกล่องผ่านสาย HDMI คุณสามารถเลือกประเภทสัญญาณวิดีโอได้จดัดแปลง เลือกรูปแบบที่ตรงกับรูปแบบสัญญาณเข้าที่เลือกด้วยทีวี

4K	ให้ความสำคัญกับสัญญาณออก 4K HDMI
1080p	ให้ความสำคัญกับสัญญาณออก 1080p HDMI
720p	ให้ความสำคัญกับสัญญาณออก 720p HDMI
480p/576p	สัญญาณออก 480p/576p HDMI

- อย่าเชื่อมต่อกล่องกับอุปกรณ์ HDMI อื่นๆ การกระทำดังกล่าวอาจทำให้กล่องเสียหายได้
- ไม่มีการส่งสัญญาณออก HDMI ขณะเชื่อมต่อกับคอมพิวเตอร์หรือเครื่องพิมพ์ผ่าน USB
- เมื่อเลือก [4K] สัญญาณออกวิดีโอในโหมดถ่ายภาพจะเป็น [1080p]

การใช้รีโมทคอนโทรลของทีวี

สามารถสั่งงานกล่องด้วยรีโมทคอนโทรลของทีวีเมื่อเชื่อมต่อกับทีวีที่รองรับการควบคุม HDMI เลือก [เปิด] สำหรับ [การควบคุมผ่าน HDMI] เมื่อเลือก [เปิด] ปุ่มควบคุมกล่องจะสามารถใช้เพื่อการดูภาพเท่านั้น

- คุณสามารถสั่งงานกล่องโดยทำตามคำแนะนำในการใช้งานที่แสดงบนทีวี
- ในระหว่างการดูภาพแบบเฟรมเดียว คุณสามารถแสดงหรือซ่อนการแสดงผลข้อมูลโดยกดปุ่ม "สีแดง" และแสดงหรือซ่อนการแสดงผลภาพแบบดัดแปลงโดยกดปุ่ม "สีเขียว"
- โทรทัศน์บางเครื่องอาจไม่รองรับคุณสมบัติทั้งหมด

ความเร็วชัตเตอร์เมื่อแฟลชทำงาน

MENU → ***** → **[E]** → [**⚡** X-Sync.]/[**⚡** ค่าสูงสุด]

คุณสามารถกำหนดเงื่อนไขความเร็วชัตเตอร์เมื่อแฟลชทำงาน

โหมดถ่ายภาพ	ความเร็วชัตเตอร์สำหรับการยิงแฟลช	สูงสุด	ต่ำสุด
P	กล้องจะตั้งความเร็วชัตเตอร์โดยอัตโนมัติ	การตั้งค่า [⚡ X-Sync.] *1	การตั้งค่า [⚡ ค่าสูงสุด] *2
A			
S	ความเร็วชัตเตอร์ที่ตั้งค่าไว้		ไม่มีขีดจำกัดขั้นต่ำ
M			

*1 1/200 วินาที เมื่อใช้แฟลชภายนอกที่แยกจำหน่าย

*2 เพิ่มได้สูงสุด 60 วินาทีเมื่อตั้งค่าการถ่ายภาพด้วยชัตเตอร์ช้า

การตั้งค่าการบีบอัด และขนาดของภาพ JPEG

MENU → ***** → **[E]** → [**←** ตั้งค่า]

คุณสามารถตั้งค่าคุณภาพของภาพ JPEG ได้โดยรวมขนาดภาพและอัตราการบีบอัดเข้าด้วยกัน

ขนาดภาพ		อัตราการบีบอัด				การใช้งาน
ชื่อ	จำนวนพิกเซล	SF (Super Fine)	F (Fine)	N (Normal)	B (Basic)	
L (ใหญ่)	4608×3456	L SF	L F	L N	L B	เลือกขนาดที่จะพิมพ์
M (กลาง)	3200×2400	M SF	M F	M N	M B	
S (เล็ก)	1280×960	S SF	S F	S N	S B	สำหรับภาพพิมพ์ขนาดเล็กและใช้บนเว็บไซต์

ใช้คุณสมบัติ LAN ไร้สาย (Wi-Fi) และ **Bluetooth®** ของกล้องในการเชื่อมต่อกับสมาร์ทโฟน เพื่อให้สามารถใช้แอปที่กำหนดไว้เพื่อเพิ่มความเพลิดเพลินในการใช้กล้องถ่ายรูปทั้งก่อนและหลังถ่ายภาพ เมื่อสร้างการเชื่อมต่อแล้ว ท่านจะสามารถดาวน์โหลดและถ่ายภาพจากระยะไกลรวมไปถึงเพิ่มแท็ก GPS ลงบนภาพในกล้องได้

- ไม่รับประกันการทำงานบนสมาร์ทโฟนทุกรุ่น

รายการที่สามารถใช้งานได้จากแอปพลิเคชันพิเศษ **OLYMPUS Image Share (OI.Share)**

- ดาวน์โหลดภาพจากกล้องไปยังสมาร์ทโฟน
คุณสามารถโหลดภาพในกล้องไปยังสมาร์ทโฟน และคุณยังสามารถใช้สมาร์ทโฟนเพื่อเลือกภาพสำหรับดาวน์โหลดจากกล้องได้เช่นกัน
- ถ่ายภาพระยะไกลจากสมาร์ทโฟน
คุณสามารถสั่งงานกล้องจากระยะไกลและถ่ายภาพโดยใช้สมาร์ทโฟน

โปรดดูรายละเอียดได้จากที่อยู่ด้านล่าง:

<http://app.olympus-imaging.com/oishare/>

รายการที่สามารถใช้งานได้จากแอปพลิเคชันพิเศษ **Olympus Image Palette (OI.Palette)**

- ประมวลผลภาพสวยงาม
ใช้การควบคุมที่ใช้งานง่ายในการใช้เอฟเฟกต์ที่น่าประทับใจกับภาพที่ดาวน์โหลดไปยังสมาร์ทโฟน

โปรดดูรายละเอียดได้จากที่อยู่ด้านล่าง:

<http://app.olympus-imaging.com/oipalette/>

รายการที่สามารถใช้งานได้จากแอปพลิเคชันพิเศษ **OLYMPUS Image Track (OI.Track)**

- เพิ่มแท็ก GPS ลงบนภาพในกล้อง
คุณสามารถเพิ่มแท็ก GPS ลงบนภาพได้ง่ายๆ เพียงถ่ายโอนแฟ้มบันทึก GPS ที่บันทึกไว้ในสมาร์ทโฟนไปยังกล้อง

โปรดดูรายละเอียดได้จากที่อยู่ด้านล่าง:

<http://app.olympus-imaging.com/oitrack/>

- ก่อนใช้งานฟังก์ชัน LAN ไร้สาย ให้อ่าน "การใช้งานฟังก์ชัน LAN ไร้สาย/**Bluetooth®**" (หน้า 175)
- Olympus จะไม่รับผิดชอบต่อการละเมิดระเบียบข้อบังคับในท้องถิ่นเกี่ยวกับการสื่อสารแบบไร้สายที่เกิดจากการใช้คุณสมบัติ LAN ไร้สาย/**Bluetooth®** ของกล้องนอกประเทศหรือภูมิภาคที่ซื้อ
- เช่นเดียวกับการสื่อสารแบบไร้สายใดๆ อาจมีความเสี่ยงจากการถูกสกัดกั้นโดยบุคคลที่ 3 เสมอ
- ฟังก์ชัน LAN ไร้สายในกล้องไม่สามารถใช้เชื่อมต่อกับจุดเชื่อมต่อในบ้านหรือในที่สาธารณะ
- เสาวอากาศครึ่งสัญญาณจะอยู่ภายในกริป อย่าให้เสาวอากาศเข้าใกล้วัตถุที่เป็นโลหะ
- กล้องอาจจะเชื่อมต่อกับสมาร์ทโฟนไม่ได้เมื่อใส่ไว้ในกระเป๋าหรือสิ่งที่ใช้บรรจุอื่นๆ ทั้งนี้จะขึ้นอยู่กับวัสดุของสิ่งที่ใช้บรรจุกล้อง
- ระหว่างการเชื่อมต่อ LAN ไร้สาย แบตเตอรี่จะลดลงเร็วขึ้น หากแบตเตอรี่ใกล้หมด การเชื่อมต่ออาจขาดหายระหว่างการถ่ายโอนข้อมูล
- การเชื่อมต่ออาจเป็นไปได้ยากหรือช้าลงหากอยู่ใกล้กับอุปกรณ์ที่สร้างสนามแม่เหล็ก ไฟฟ้าสถิต หรือคลื่นวิทยุ เช่น ใกล้กับไมโครเวฟ โทรศัพท์ไร้สาย
- LAN ไร้สายจะใช้ไม่ได้เมื่อสวิตช์ป้องกันการเขียนของการดักฟังไว้ในตำแหน่ง "LOCK"

การปรับการตั้งค่าสำหรับการเชื่อมต่อไปยังสมาร์ทโฟน

เริ่มต้นแอป OI.Share ที่ติดตั้งไว้ในสมาร์ทโฟนของท่าน

1 เลือก [การเชื่อมต่ออุปกรณ์] ใน เมนูแสดงภาพ และกดปุ่ม

- คุณยังสามารถเชื่อมต่อโดยตรง  บนหน้าจอ

2 ทำตามคำแนะนำบนหน้าจอเพื่อปรับการตั้งค่า Wi-Fi/Bluetooth

- ชื่อ **Bluetooth** และรหัสความปลอดภัย, SSID และรหัสผ่านของ Wi-Fi รวมไปถึง QR โค้ดจะแสดงอยู่บนหน้าจอ



3 และไอคอนของกล่องที่ด้านล่างหน้าจอ OI.Share

4 ทำตามคำแนะนำบนหน้าจอใน OI.Share เพื่อสแกน QR โค้ดและปรับการตั้งค่าการเชื่อมต่อ

- สมาร์ทโฟนบางเครื่องจำเป็นต้องกำหนดค่าด้วยตัวเองหลังจากที่อ่าน QR โค้ดแล้ว หากสมาร์ตโฟนเชื่อมต่ออยู่กับเครือข่าย Wi-Fi หรืออุปกรณ์อื่นอยู่ คุณอาจจะต้องเปลี่ยนเครือข่ายที่เลือกในแอปการตั้งค่าของสมาร์ทโฟนไปเป็น SSID ของกล่อง
- หากสแกน QR โค้ดไม่ได้ ให้ทำตามคำแนะนำบนหน้าจอใน OI.Share เพื่อปรับการตั้งค่าด้วยตนเอง
 - **Bluetooth:** ในการเชื่อมต่อ ให้เลือกชื่อและป้อนรหัสความปลอดภัยที่แสดงอยู่บนหน้าจอกล่องลงในกล่องโต้ตอบการตั้งค่า **Bluetooth** ใน OI.Share
 - **Wi-Fi:** ในการเชื่อมต่อ ให้ป้อน SSID และรหัสผ่านที่แสดงบนหน้าจอกล่องลงในกล่องโต้ตอบการตั้งค่า Wi-Fi ของสมาร์ทโฟน สำหรับข้อมูลเกี่ยวกับวิธีเข้าถึงการตั้งค่า Wi-Fi บนสมาร์ทโฟนของท่าน โปรดดูได้จากเอกสารที่ใหม่พร้อมกันอุปกรณ์

5 หากต้องการสิ้นสุดการเชื่อมต่อ ให้กด **MENU** บนกล่อง หรือแตะ [หยุดเชื่อมต่อ] บนหน้าจอ



- ท่านสามารถปิดกล่องและยุติการเชื่อมต่อได้จาก OI.Share เช่นกัน

5

ภาพที่ปรากฏเป็นเพียงตัวอย่างเท่านั้น

การตั้งค่าไร้สายเมื่อปิดกล่อง

ท่านสามารถเลือกให้กล่องยังคงมีหรือไม่มีการเชื่อมต่อไร้สายกับสมาร์ตโฟนเมื่อปิดกล่องได้

- 1 ไร้லைท์ [การตั้งค่า Wi-Fi/Bluetooth] ในเมนูตั้งค่า ๗ และกดปุ่ม 
- 2 ไร้லைท์ [สแตนด์บายขณะปิดเครื่อง] และกดปุ่ม 
- 3 ไร้லைท์ตัวเลือกที่ต้องการแล้วกดปุ่ม 

เลือก	เมื่อกดปุ่ม ON/OFF เพื่อปิดกล่อง กล่องโต้ตอบการยืนยันจะปรากฏขึ้นเพื่อถามผู้ใช้ว่าต้องการจะเปิดใช้การเชื่อมต่อไร้สายกับสมาร์ตโฟนหรือไม่
ปิด	การปิดกล่องจะทำให้การเชื่อมต่อไร้สายกับสมาร์ตโฟนยุติลง
เปิด	เมื่อปิดกล่อง การเชื่อมต่อกับสมาร์ตโฟนจะยังคงอยู่และสามารถใช้สมาร์ตโฟนเพื่อดาวน์โหลดหรือดูภาพบนกล่องได้

■ “เลือก”

เมื่อได้เลือก [เลือก] ไว้สำหรับ [สแตนด์บายขณะปิดเครื่อง] กล่องโต้ตอบการยืนยันจะปรากฏขึ้นก่อนที่กล่องจะปิดถ้าเป็นไปได้ตามเงื่อนไขต่อไปนี้:

- เลือก [เปิด] ไว้สำหรับ [การตั้งค่า Wi-Fi/Bluetooth]
- กล่องเชื่อมต่อกับสมาร์ตโฟนอยู่ในขณะนั้น (หน้า 133)
- ใส่การ์ดหน่วยความจำไว้อย่างถูกต้อง

ใช่	ปิดกล่องแต่เปิดการเชื่อมต่อไร้สายกับสมาร์ตโฟน
ไม่ใช่	ปิดกล่องและยุติการเชื่อมต่อไร้สายกับสมาร์ตโฟน

- หากท่านกดปุ่ม **ON/OFF** ขณะที่กล่องโต้ตอบการยืนยันปรากฏขึ้น กล่องจะยุติการเชื่อมต่อไร้สายกับสมาร์ตโฟนก่อนที่จะปิดเครื่อง
- ในครั้งแรกที่ท่านปิดกล่องหลังจากการเชื่อมต่อกับสมาร์ตโฟน (หน้า 133) อาจมีข้อความให้ท่านเลือกว่าจะซ่อนกล่องโต้ตอบการยืนยันในครั้งต่อไปหรือไม่ หากไม่ต้องการให้กล่องแสดงกล่องโต้ตอบการยืนยันเมื่อปิดกล่องในครั้งต่อไป ให้เลือก [ไม่ต้องแสดงหน้าจอนี้อีก]

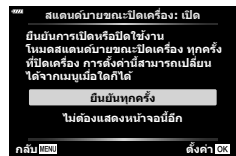
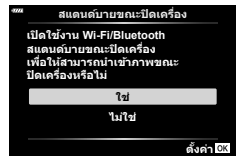

หมายเหตุ

- หากเลือกเปิดไว้ การเชื่อมต่อไร้สายจะยุติโดยอัตโนมัติ ถ้า:
 - ไม่ได้ใช้งานการเชื่อมต่อเป็นเวลา 24 ชั่วโมง
 - ถอดการ์ดหน่วยความจำออก
 - เชื่อมต่อกล่องเข้าคอมพิวเตอร์ด้วย USB

สามารถเรียกคืนการเชื่อมต่อได้โดยการเปิดกล่อง

- เมื่อเลือก [เปิด] ไว้สำหรับ [สแตนด์บายขณะปิดเครื่อง] กล่องอาจไม่เปิดขึ้นในทันทีที่กดปุ่ม **ON/OFF** หากกล่องไม่เปิดขึ้น ให้กดปุ่ม **ON/OFF** อีกครั้ง

การถ่ายโอนภาพไปยังสมาร์ทโฟน

คุณสามารถเลือกภาพในกล้องและโหลดไปยังสมาร์ทโฟน นอกจากนี้ คุณยังสามารถใช้กล้องเพื่อเลือกภาพที่ต้องการแบ่งปันล่วงหน้าได้ด้วย **ไอคอน** "การตั้งค่าลำดับการโอนภาพ (คำสั่งแบ่งปัน)" (หน้า 104)

- 1 เริ่ม [การเชื่อมต่ออุปกรณ์] ในกล้อง
 - คุณยังสามารถเชื่อมต่อโดยแตะ **ไอคอน** บนจอภาพ

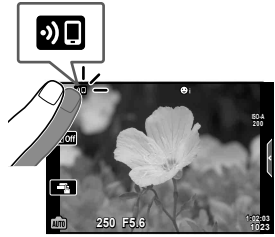

- 2 เปิด OI.Share และแตะปุ่มถ่ายโอนภาพ
 - ภาพในกล้องจะปรากฏขึ้นในรายการ
- 3 เลือกภาพที่ต้องการถ่ายโอนและแตะปุ่มบันทึก
 - เมื่อการบันทึกเสร็จสิ้น คุณสามารถปิดสวิตช์กล้องจากสมาร์ทโฟน

หมายเหตุ

- หากเลือกตัวเลือกต่อไปนี้ไว้สำหรับ [การตั้งค่า Wi-Fi/Bluetooth] ในเมนู e (ตั้งค่า) ของกล้อง คุณสามารถดาวน์โหลดภาพไปยังสมาร์ทโฟนตามชื่อขยายไว้ในขั้นตอนที่ 2 และ 3 ด้านบนได้ แม้ว่ากล้องจะปิดอยู่ก็ตาม:
 - [สถานะการใช้งาน]: [เปิด]
 - [สแตนด์บายขณะปิดเครื่อง]: [เปิด]

การอัปโหลดภาพโดยอัตโนมัติขณะปิดกล้องอยู่

ในการกำหนดให้กล้องอัปโหลดภาพไปยังสมาร์ทโฟนโดยอัตโนมัติขณะที่กล้องปิดอยู่:

- มาร์คภาพสำหรับการแบ่งปัน (หน้า 104)
- เปิดใช้สแตนด์บายขณะปิดเครื่อง (หน้า 134)
- หากท่านใช้อุปกรณ์ iOS ให้เปิด OI.Share

หมายเหตุ

- การอัปโหลดอัตโนมัติจะใช้ไม่ได้หากคุณเชื่อมต่อผ่านเราเตอร์ (เช่น เครือข่ายภายในบ้าน) ซึ่งในกรณีเช่นนี้ คุณจะต้องถ่ายโอนภาพโดยใช้ OI.Share
- สมาร์ทโฟนบางรุ่นอาจยุติการอัปโหลดเมื่อเข้าสู่โหมด Sleep โปรดกระตุ้นให้หน้าจอสมาร์ทโฟนทำงานอยู่เสมอขณะที่กำลังอัปโหลด

การถ่ายภาพระยะใกล้ด้วยสมาร์ทโฟน

คุณสามารถถ่ายภาพจากระยะใกล้ได้โดยใช้สมาร์ทโฟนสั่งงานกล้อง

- 1 เริ่ม [การเชื่อมต่ออุปกรณ์] ในกล้อง
 - คุณยังสามารถเชื่อมต่อโดยแตะ **📷** บนจอภาพ
- 2 เปิด OI.Share และแตะปุ่มระยะใกล้
- 3 แตะปุ่มชัตเตอร์เพื่อถ่ายภาพ
 - ภาพที่ถ่ายจะถูกบันทึกไว้ในการ์ดหน่วยความจำของกล้อง
- ตัวเลือกการถ่ายภาพที่สามารถใช้ได้ถูกจำกัดบางส่วน

การเพิ่มข้อมูลตำแหน่งลงไปในการถ่ายภาพ

คุณสามารถเพิ่มแท็ก GPS ลงในภาพที่ถ่ายขณะกำลังบันทึกแฟ้มบันทึก GPS ด้วยการถ่ายโอนแฟ้มบันทึก GPS ที่บันทึกในสมาร์ทโฟนไปยังกล้อง

- 1 ก่อนจะถ่ายภาพด้วยกล้อง ให้เปิด OI.Track บนสมาร์ทโฟนเพื่อเริ่มการบันทึกแฟ้มบันทึก GPS
 - คุณจะต้องเคยเชื่อมต่อผ่าน OI.Track และซิงค์นาฬิกาก่อนที่จะเริ่มต้นการบันทึก GPS ติดตาม
 - คุณสามารถใช้โทรศัพท์หรือแอปอื่นๆ ขณะที่กำลังบันทึกแฟ้มบันทึก GPS อย่างมี OI.Track
- 2 เมื่อท่านถ่ายภาพด้วยกล้องเสร็จแล้ว ให้เลือกการติดตามใน OI.Share
- 3 แตะไอคอน **📷** ในหน้าจอกำลังถ่ายเพื่อเชื่อมต่อกับสมาร์ทโฟน
 - ท่านสามารถเชื่อมต่อโดยการเลือก [การเชื่อมต่ออุปกรณ์] ในเมนูดูภาพ **▶** ได้เช่นกัน
- 4 อัปเดตแฟ้มบันทึก GPS ไปยังกล้องโดยใช้ OI.Track
 - แฟ้มบันทึก GPS จะใช้เพื่อเพิ่มข้อมูลตำแหน่งให้กับภาพที่ถ่ายหลังจากที่ท่านเปิดใช้ OI.Track ในขั้นตอนที่ 1
 - **📷** จะปรากฏบนภาพเมื่อมีการเพิ่มข้อมูลตำแหน่งเข้าไปแล้ว
- การเพิ่มข้อมูลตำแหน่งสามารถใช้งานได้กับสมาร์ทโฟนที่มีฟังก์ชัน GPS เท่านั้น
- ไม่สามารถเพิ่มข้อมูลตำแหน่งลงในภาพเคลื่อนไหวได้

การรีเซ็ตการตั้งค่า LAN ไร้สาย/Bluetooth®

หากต้องการเรียกคืน [การตั้งค่า Wi-Fi/Bluetooth] กลับไปเป็นค่าเริ่มต้น:

- 1 เลือก [การตั้งค่า Wi-Fi/Bluetooth] ใน **▼** เมนูตั้งค่า และกดปุ่ม **OK**
- 2 เลือก [รีเซ็ตการตั้งค่า] และกด **▶**
- 3 เลือก [ใช่] และกดปุ่ม **OK**
 - การตั้งค่าต่อไปนี้จะถูกรีเซ็ต:

ตัวเลือก	ค่าเริ่มต้น
สถานะการใช้งาน	เปิด
รหัสผ่านสำหรับการเชื่อมต่อ	— (สร้างขึ้นแบบสุ่ม) *
สแตนด์บายขณะเปิดเครื่อง	เลือก *

* การเชื่อมต่อกับสมาร์ทโฟนจะถูกรีเซ็ตเช่นกัน (ยกเลิกใช้งาน)

การเปลี่ยนรหัสผ่าน

หากต้องการเปลี่ยนรหัสผ่าน Wi-Fi/**Bluetooth**:

- 1 เลือก [การตั้งค่า Wi-Fi/Bluetooth] ใน **▼** เมนูตั้งค่า และกดปุ่ม **OK**
- 2 เลือก [รหัสผ่านสำหรับการเชื่อมต่อ] และกด **▶**
- 3 ปฏิบัติตามคำแนะนำในการใช้งาน และกดปุ่ม **OK**
 - รหัสผ่านชุดใหม่จะถูกตั้งขึ้น
 - สามารถเปลี่ยนได้ทั้งรหัสการเชื่อมต่อ Wi-Fi และรหัสความปลอดภัยในการเชื่อมต่อ **Bluetooth**
 - เชื่อมต่อกับสมาร์ทโฟนใหม่หลังจากการเปลี่ยนรหัสผ่าน **🔒** "การปรับการตั้งค่าสำหรับการเชื่อมต่อไปยังสมาร์ทโฟน" (หน้า 133)

การปิดใช้ LAN ไร้สาย/Bluetooth®

หากต้องการปิดใช้ LAN ไร้สาย/**Bluetooth**®:

- 1 เลือก [การตั้งค่า Wi-Fi/Bluetooth] ใน ๗ เมนูตั้งค่า และกดปุ่ม **OK**
- 2 เลือก [สถานะการใช้งาน] และกด **▷**
- 3 เลือก [ปิด] และกดปุ่ม **OK**

หมายเหตุ

- หากต้องการปิดใช้ LAN ไร้สาย/**Bluetooth**® เฉพาะเมื่อปิดกล่อง ให้เลือก [ปิด] สำหรับ [การตั้งค่า Wi-Fi/Bluetooth] > [สแตนด์บายขณะปิดเครื่อง]  "การตั้งค่าไร้สายเมื่อปิดกล่อง" (หน้า 134)

การเชื่อมต่อกล้องกับเครื่องคอมพิวเตอร์

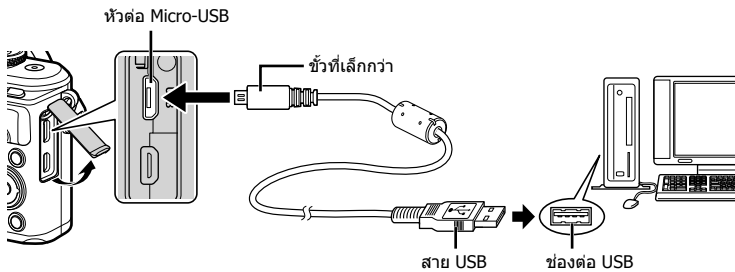

- เมื่อกล้องเชื่อมต่อกับคอมพิวเตอร์ด้วย USB กล้องโตดอบจะปรากฏขึ้นในหน้าจอให้เลือกโฮสต์ หากไม่ปรากฏขึ้นมา ให้เลือก [อัตโนมัติ] สำหรับ [โหมด USB] (หน้า 122) ในเมนูกำหนดเองของกล้อง
- หากไม่มีอะไรปรากฏขึ้นมาบนหน้าจอกล้อง แม้ทำการเชื่อมต่อกล้องกับเครื่องคอมพิวเตอร์แล้ว แบตเตอรี่อาจจะหมด ใช้แบตเตอรี่ที่ชาร์จเต็ม

การตัดลอกภาพไปยังเครื่องคอมพิวเตอร์

ระบบปฏิบัติการต่อไปนี้สามารถใช้ร่วมกับการเชื่อมต่อ USB:

Windows: Windows 7 SP1/Windows 8/Windows 8.1/Windows 10

Mac: OS X v10.8~v10.11/macOS v10.12

- 1 ปิดสวิตช์กล้องและเชื่อมต่อกับเครื่องคอมพิวเตอร์
 - ตำแหน่งของช่องต่อ USB แตกต่างกันไปตามเครื่องคอมพิวเตอร์ โปรดดูรายละเอียดในคู่มือของเครื่องคอมพิวเตอร์
 - หน้าจอเลือกการเชื่อมต่อ USB จะปรากฏ
- 2 กด Δ ∇ เพื่อเลือก [เก็บข้อมูล] กดปุ่ม OK



- 3 เครื่องคอมพิวเตอร์พบกล้องเป็นอุปกรณ์ใหม่

- หากกำลังใช้ Windows Photo Gallery ให้เลือก [MTP] ในขั้นตอนที่ 3
- ไม่รับประกันการถ่ายโอนข้อมูลในสภาพแวดล้อมต่อไปนี้ ถึงแม้ว่าเครื่องคอมพิวเตอร์จะมีช่องต่อ USB คอมพิวเตอร์ที่มีการเพิ่มช่องต่อ USB ด้วยการ์ดเสริม ฯลฯ คอมพิวเตอร์ที่ไม่มี OS ติดตั้งมาจากโรงงาน หรือคอมพิวเตอร์ประกอบเอง
- ไม่สามารถปรับปรุงความคมบนกล้องขณะเชื่อมต่อกล้องกับเครื่องคอมพิวเตอร์
- หากกล้องโต้ตอบที่แสดงในขั้นตอนที่ 2 ไม่ปรากฏเมื่อกำลังเชื่อมต่อกับเครื่องคอมพิวเตอร์ ให้เลือก [ฮัตโนมัต] สำหรับ [โหมด USB] (หน้า 122) ในเมนูกำหนดเองของกล้อง

การติดตั้งซอฟต์แวร์คอมพิวเตอร์

ส่งภาพถ่ายและภาพเคลื่อนไหวที่คุณถ่ายด้วยกล้องของคุณไปยังคอมพิวเตอร์และดู แก้ไข และจัดระเบียบโดยใช้ OLYMPUS Viewer 3 ที่จัดมาให้โดย OLYMPUS ได้

- การติดตั้ง OLYMPUS Viewer 3 ให้ดาวน์โหลดจาก <http://support.olympus-imaging.com/ov3download/> และทำตามคำชี้แจงบนหน้าจอ
- เยี่ยมชมเว็บไซต์ข้างต้นเพื่อดูเงื่อนไขระบบและคำชี้แจงการติดตั้ง
- ระบบจะขอให้คุณป้อนหมายเลขซีเรียลของผลิตภัณฑ์ก่อนดาวน์โหลด

การติดตั้ง OLYMPUS Digital Camera Updater

ดำเนินการอัปเดตเฟิร์มแวร์กล้องได้โดยใช้ OLYMPUS Digital Camera Updater เท่านั้น
ดาวน์โหลดโปรแกรมอัปเดตจากเว็บไซต์ด้านล่างและติดตั้งตามคำชี้แจงบนหน้าจอ
<http://oup.olympus-imaging.com/ou1download/index/>

การลงทะเบียนผู้ใช้

เยี่ยมชมเว็บไซต์ OLYMPUS สำหรับข้อมูลเกี่ยวกับการลงทะเบียนผลิตภัณฑ์ OLYMPUS ของคุณ

การพิมพ์โดยตรง (PictBridge)

คุณสามารถพิมพ์ภาพที่บันทึกไว้โดยตรง โดยเชื่อมต่อกล้องกับเครื่องพิมพ์ที่สามารถใช้ร่วมกับ PictBridge โดยใช้สาย USB

- ไม่สามารถพิมพ์ภาพ RAW และภาพเคลื่อนไหวได้

1 เชื่อมต่อกล้องกับเครื่องพิมพ์โดยใช้สาย USB ที่ให้มา

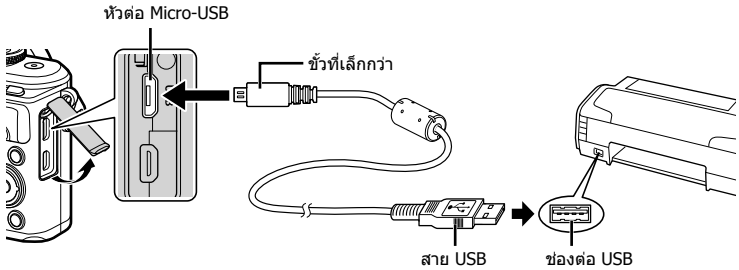

- โปรดใช้แบตเตอรี่ที่ชาร์จเต็มในการพิมพ์
- เมื่อกล่องเชื่อมต่อกับเครื่องพิมพ์ด้วย USB กล้องโตดอบจะปรากฏขึ้นในหน้าจอให้เลือกไฮสตัด หากไม่ปรากฏขึ้นมา ให้เลือก [อัดโน้มนัด] สำหรับ [โหมด USB] (หน้า 122) ในเมนูกำหนดเองของกล้อง

2 ใช้ Δ ∇ เพื่อเลือก [พรีนท]

- [กรรณารอ] จะปรากฏขึ้น ตามด้วยกล่องโต้ตอบเลือกโหมดพิมพ์
- หากหน้าจอไม่ปรากฏหลังจากเวลาผ่านไปสองสามนาที ให้ถอดสาย USB ออกแล้วเริ่มอีกครั้งตั้งแต่ขั้นตอนที่ 1



3 ปฏิบัติตามคำแนะนำในการใช้งานเพื่อตั้งค่าตัวเลือกการพิมพ์

การเลือกโหมดพิมพ์

เลือกชนิดของการพิมพ์ (โหมดพิมพ์) โหมดพิมพ์ที่สามารถใช้ได้จะแสดงข้างล่างนี้

พรีนท	พิมพ์ภาพที่เลือก
พิมพ์ทั้งหมด	พิมพ์ทุกภาพที่จัดเก็บอยู่ในการ์ด โดยพิมพ์ภาพละหนึ่งแผ่น
พิมพ์หลายภาพ	พิมพ์ภาพเดียวกันในหลายรอบแยกกันบนกระดาษแผ่นเดียว
ดัชนีทั้งหมด	พิมพ์รายการดัชนีของภาพทั้งหมดที่จัดเก็บอยู่ในการ์ด
คำสั่งพิมพ์	พิมพ์ตามการสั่งพิมพ์ภาพที่สร้างไว้ หากไม่มีภาพใหญ่สั่งพิมพ์ ตัวเลือกนี้จะไม่สามารถใช้ได้

การตั้งค่าต่างๆ เกี่ยวกับกระดาดพิมพ์

การตั้งค่านี้จะแตกต่างกันไปตามชนิดของเครื่องพิมพ์ หากเครื่องพิมพ์มีเฉพาะการตั้งค่าแบบมาตรฐานเท่านั้น คุณไม่สามารถเปลี่ยนการตั้งค่าได้

ขนาด	ตั้งค่าขนาดกระดาษที่เครื่องพิมพ์รองรับ
เส้นขอบ	เลือกว่าต้องการพิมพ์ภาพเต็มขนาดกระดาษหรือพิมพ์แบบมีขอบขาว
ภาพ/แผ่น	เลือกจำนวนภาพต่อแผ่นกระดาษ ปรากฏเมื่อเลือก [พิมพ์หลายภาพ]

การเลือกภาพที่ต้องการพิมพ์

เลือกภาพที่ต้องการพิมพ์ สามารถพิมพ์ภาพที่เลือกในภายหลัง (สั่งพิมพ์ภาพเฟรมเดียว) หรือพิมพ์ภาพที่กำลังแสดงทันที



พรีนท OK	พิมพ์ภาพที่กำลังแสดง หากมีภาพที่ได้สั่งพิมพ์ [พรีนทภาพเดียว ▲] "ไว้แล้ว" จะมีการพิมพ์เฉพาะภาพนั้น
พรีนทภาพเดียว ▲	ทำการสั่งพิมพ์ภาพที่กำลังแสดง หากต้องการสั่งพิมพ์ภาพอื่นๆ หลังจากสั่ง [พรีนทภาพเดียว ▲] ให้ใช้ <D> เพื่อเลือกภาพเหล่านั้น
มีอีก ▼	ตั้งค่าจำนวนพิมพ์และรายการอื่นๆ สำหรับภาพที่กำลังแสดง และตั้งค่านั้นจะสั่งพิมพ์หรือไม่ โปรดดูการใช้งาน "การตั้งค่าข้อมูลการพิมพ์" ในหัวข้อถัดไป

การตั้งค่าข้อมูลการพิมพ์

เลือกว่าต้องการพิมพ์ข้อมูลการพิมพ์ เช่น วันที่และเวลา หรือชื่อไฟล์ เมื่อทำการพิมพ์ภาพหรือไม่ เมื่อตั้งใหม่พิมพ์ไปที่ [พิมพ์ทั้งหมด] ให้เลือก [เลือกตั้งค่า]

☐x	ตั้งจำนวนพิมพ์
วันที่	พิมพ์วันที่และเวลาที่บันทึกลงบนภาพ
ชื่อไฟล์	พิมพ์ชื่อไฟล์ที่บันทึกลงบนภาพ
☐	ตัดขอบภาพสำหรับการพิมพ์ ใช้ปุ่มหมุนควงเพื่อเลือกขนาดการตัดส่วนภาพและปุ่ม ▲ ▼ <D> เพื่อกำหนดตำแหน่งการตัดส่วนภาพ

- 4** เมื่อดังค่าภาพเพื่อพิมพ์และข้อมูลการพิมพ์แล้ว ให้เลือก [พรีนท] แล้วกดปุ่ม **OK**
- หากต้องการหยุดและยกเลิกการพิมพ์ ให้กดปุ่ม **OK** หากต้องการพิมพ์ต่อ ให้เลือก [ทำต่อ]

■ การยกเลิกการพิมพ์

หากต้องการยกเลิกการพิมพ์ ให้ใช้ไลต์ [ยกเลิก] และกดปุ่ม **OK** โปรดทราบว่าจะสูญเสียการเปลี่ยนแปลงคำสั่งพิมพ์ หากต้องการยกเลิกการพิมพ์และกลับสู่ขั้นตอนก่อนหน้า ซึ่งคุณสามารถทำการเปลี่ยนแปลงคำสั่งพิมพ์ปัจจุบัน ให้กด **MENU**

การพิมพ์ภาพอย่างง่าย

ใช้กล้องเพื่อแสดงภาพที่ต้องการพิมพ์ก่อนเชื่อมต่อเครื่องพิมพ์ผ่านสาย USB

1 กด **▷**

- หน้าจอเลือกภาพจะปรากฏเมื่อพิมพ์ภาพเสร็จ หากต้องการพิมพ์ภาพอื่นอีก ให้ใช้ **◀▷** เพื่อเลือกภาพ และกดปุ่ม **OK**



- หากต้องการออก ให้ถอดสาย USB ออกจากกล้องขณะที่หน้าจอเลือกภาพปรากฏขึ้น

คำสั่งพิมพ์ (DPOF)

คุณสามารถบันทึก "คำสั่งพิมพ์" ตีจติกลงในการดหน่วยความจำที่แสดงรายการภาพที่ต้องการพิมพ์ และจำนวนพิมพ์ของแต่ละภาพ จากนั้น คุณสามารถพิมพ์ภาพที่ร้านพิมพ์ภาพซึ่งรองรับ DPOF หรือพิมพ์ภาพด้วยตนเองโดยเชื่อมต่อกล้องกับเครื่องพิมพ์ DPOF โดยตรง จำเป็นต้องใช้ในการดหน่วยความจำเมื่อสร้างคำสั่งพิมพ์

การสร้างคำสั่งพิมพ์

1 กดปุ่ม **OK** ระหว่างการดูภาพและเลือก [**□**] (คำสั่งพิมพ์)

2 เลือก [**□**] หรือ [**□**ALL] และกดปุ่ม **OK**

ภาพเดี่ยว

กด **<** เพื่อเลือกเฟรมที่ต้องการสั่งพิมพ์ แล้วกด **△** **▽** เพื่อกำหนดจำนวนพิมพ์

- ทำซ้ำขั้นตอนนี้เพื่อทำการสั่งพิมพ์หลายภาพ กดปุ่ม **OK** เมื่อได้เลือกภาพที่ต้องการทั้งหมดแล้ว

ทุกภาพ

เลือก [**□**ALL] และกดปุ่ม **OK**

3 เลือกรูปแบบวันที่และเวลา และกดปุ่ม **OK**

ไม่	ภาพจะถูกพิมพ์โดยไม่มีวันที่และเวลา
วันที่	ภาพจะถูกพิมพ์โดยมีวันที่ถ่ายภาพ
เวลา	ภาพจะถูกพิมพ์โดยมีเวลาถ่ายภาพ

- ในขณะที่พิมพ์ภาพ จะไม่สามารถเปลี่ยนการตั้งค่าสำหรับแต่ละภาพได้













4 เลือก [**ตั้ง**] และกดปุ่ม **OK**

- ไม่สามารถใช้กล้องเพื่อแก้ไขคำสั่งพิมพ์ที่สร้างด้วยอุปกรณ์อื่น การสร้างคำสั่งพิมพ์ใหม่จะลบคำสั่งพิมพ์ที่มีอยู่ที่สร้างด้วยอุปกรณ์อื่น
- ไม่สามารถสั่งพิมพ์ภาพ RAW หรือภาพเคลื่อนไหว



การยกเลิกคำสั่งพิมพ์ภาพที่เลือกหรือภาพทั้งหมด

คุณสามารถรีเซ็ตข้อมูลสั่งพิมพ์ภาพทั้งหมด หรือเฉพาะข้อมูลของภาพที่เลือก

- 1 กดปุ่ม  ระหว่างการดูภาพและเลือก [] (คำสั่งพิมพ์)
- 2 เลือก [>] และกดปุ่ม 
 - หากต้องการยกเลิกคำสั่งพิมพ์ภาพทั้งหมด ให้เลือก [ตั้งค่าใหม่] และกดปุ่ม  หากต้องการออกโดยไม่ยกเลิกภาพทั้งหมด ให้เลือก [เก็บ] และกดปุ่ม 
- 3 กด   เพื่อเลือกภาพที่ต้องการยกเลิกคำสั่งพิมพ์
 - ใช้  เพื่อตั้งจำนวนพิมพ์ภาพเป็น 0 กดปุ่ม  เมื่อยกเลิกคำสั่งพิมพ์ภาพที่ต้องการทั้งหมด
- 4 เลือกรูปแบบวันที่และเวลา และกดปุ่ม 
 - การตั้งค่านี้มีผลต่อทุกเฟรมที่มีข้อมูลสั่งพิมพ์
- 5 เลือก [ตั้ง] และกดปุ่ม 

แบตเตอรี่และเครื่องชาร์จ

- กล้องใช้แบตเตอรี่ลิเทียมไอออนของ Olympus ก่อนเดียว ห้ามใช้แบตเตอรี่อื่นนอกเหนือจากแบตเตอรี่ของแท้จาก OLYMPUS
- อัตราการชาร์จพลังงานของกล้องขึ้นอยู่กับลักษณะการใช้งานและเงื่อนไขอื่น ๆ
- เนื่องจากการทำงานต่างๆ ต่อไปนี้ใช้พลังงานอย่างมาก ถึงแม้จะไม่มีการถ่ายภาพ แบตเตอรี่ก็จะหมดเร็ว
 - ทำการปรับโฟกัสอัตโนมัติซ้ำๆ โดยกดปุ่มชัตเตอร์ลงครึ่งหนึ่งในโหมดถ่ายภาพ
 - แสดงภาพบนจอภาพเป็นระยะเวลานาน
 - เมื่อเชื่อมต่อกับคอมพิวเตอร์หรือเครื่องพิมพ์
 - เปิดใช้ LAN ไร้สาย/**Bluetooth®**
- ในกรณีที่ใช้แบตเตอรี่ที่มีประจุไม่เต็ม กล้องอาจปิดสวิตช์โดยไม่ได้แสดงค่าเตือนแบตเตอรี่เหลือน้อย
- ณ เวลาที่ซื้อ แบตเตอรี่ไม่ได้ถูกชาร์จมาเต็ม ให้ทำการชาร์จแบตเตอรี่ด้วยเครื่องชาร์จที่ให้มาด้วยก่อนใช้งาน
- ระยะเวลาชาร์จปกติด้วยอุปกรณ์ชาร์จที่ให้มาด้วย คือ ประมาณ 3 ชั่วโมง 30 นาที (ค่าประมาณ)
- อย่าพยายามใช้เครื่องชาร์จที่ไม่ได้ถูกออกแบบมาให้ใช้งานกับแบตเตอรี่ที่ให้มาด้วย หรือใช้แบตเตอรี่ที่ไม่ได้ถูกออกแบบมาให้ใช้กับเครื่องชาร์จที่ให้มาด้วย
- การใช้แบตเตอรี่ผิดชนิดอาจเสี่ยงต่อการระเบิดได้
- กำจัดแบตเตอรี่ที่ใช้แล้วโดยปฏิบัติตามคำแนะนำ "ข้อควรระวัง" (หน้า 174) ในคู่มือการใช้งาน

การใช้งานเครื่องชาร์จในต่างประเทศ

- เครื่องชาร์จสามารถใช้งานได้กับแหล่งจ่ายไฟฟ้าตามบ้านทั่วไปเกือบทั้งหมดที่มีแรงดันไฟฟ้า 100 V ถึง 240 V AC (50/60 Hz) ทั่วโลก อย่างไรก็ตาม ช่องเสียบปลั๊กไฟ AC อาจจะมีรูปร่างแตกต่างกันไป ทั้งนี้ขึ้นอยู่กับประเทศหรือท้องที่ที่คุณอยู่ และอาจต้องใช้ตัวแปลงหัวเสียบเพื่อให้เครื่องชาร์จใช้งานได้กับช่องเสียบปลั๊กไฟ
- อย่าใช้ตัวแปลงไฟสำหรับเดินทางที่มีจำหน่ายทั่วไป เนื่องจากเครื่องชาร์จอาจจะทำงานผิดพลาดได้

การ์ดที่ใช้งานได้

คู่มือเล่มนี้เรียกอุปกรณ์บันทึกข้อมูลทั้งหมดว่า “การ์ด” การ์ดหน่วยความจำ SD ชนิดต่อไปนี้ (มีจำหน่ายทั่วไป) สามารถใช้งานได้กับกล้องนี้: SD, SDHC, SDXC และ Eye-Fi สามารถดูข้อมูลล่าสุดได้จากเว็บไซต์ของ Olympus



สวิตช์ป้องกันการเขียนการ์ด SD

ตัวการ์ด SD มีสวิตช์ป้องกันการเขียน การตั้งค่าสวิตช์เป็น “LOCK” จะป้องกันการข้อมูลที่เขียนไว้ในการ์ด หรือฟอร์แมต เลื่อนสวิตช์กลับไปตำแหน่งปลดล็อกเพื่อให้สามารถเขียนได้

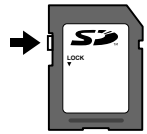

- ต้องฟอร์แมตการ์ดกับกล้องนี้ก่อนใช้งานครั้งแรก หรือหลังใช้งานกับกล้องหรือคอมพิวเตอร์เครื่องอื่น
- “การฟอร์แมตการ์ด (ตั้งค่าการ์ด)” (หน้า 120)
- ข้อมูลในการ์ดจะไม่ถูกลบอย่างหมดจด ถึงแม้จะทำการฟอร์แมตการ์ดหรือลบข้อมูลออกแล้ว เมื่อทิ้งการ์ด ให้ทำลายการ์ดเสียเพื่อป้องกันข้อมูลส่วนบุคคลรั่วไหล
- ใช้การ์ด Eye-Fi ให้ตรงตามกฎหมายและข้อบังคับของประเทศที่นำกล้องไปใช้งาน ถอดการ์ด Eye-Fi ออกจากกล้องหรือปิดใช้งานฟังก์ชันของการ์ด ขณะอยู่บนเครื่องบินหรือในสถานที่อื่นๆ ซึ่งห้ามการใช้งานฟังก์ชันนี้
- [Eye-Fi] (หน้า 126)
- การ์ด Eye-Fi อาจร้อนขึ้นขณะใช้งาน
- แบตเตอรี่อาจหมดเร็วขึ้นขณะใช้การ์ด Eye-Fi
- กล้องอาจทำงานช้าลงขณะใช้การ์ด Eye-Fi
- การใช้การ์ด Eye-Fi อาจรบกวนการบันทึกคลื่นได้ โปรดปิดฟังก์ชันการ์ดในกรณีนี้

โหมดบันทึกและขนาดไฟล์/จำนวนภาพนิ่งที่บันทึกได้

ค่าขนาดไฟล์ในตารางเป็นค่าโดยประมาณสำหรับไฟล์ที่มีสัดส่วนภาพ 4:3

โหมดบันทึก	ขนาดภาพ (จำนวนพิกเซล)	การบีบอัด	รูปแบบไฟล์	ขนาดไฟล์ (MB)	จำนวนภาพนิ่ง ที่บันทึกได้*
RAW	4608×3456	บีบอัดแบบไม่สูญเสีย	ORF	ประมาณ 17.4	426
L SF		1/2.7	JPEG	ประมาณ 10.4	663
L F		1/4		ประมาณ 7.1	972
L N		1/8		ประมาณ 3.7	1891
L B		1/12		ประมาณ 2.5	2741
M SF	3200×2400	1/2.7		ประมาณ 5.1	1348
M F		1/4		ประมาณ 3.6	1951
M N		1/8		ประมาณ 1.9	3696
M B		1/12		ประมาณ 1.4	5191
S SF	1280×960	1/2.7		ประมาณ 1.0	6777
S F		1/4		ประมาณ 0.8	9036
S N		1/8	ประมาณ 0.5	14352	
S B		1/12	ประมาณ 0.4	17428	

* สำหรับการ์ด SD 8GB

- จำนวนภาพนิ่งที่บันทึกได้อาจจะเปลี่ยนตามวัตถุ การสังพิมพ์ และองค์ประกอบอื่นๆ ในบางกรณี จำนวนภาพนิ่งที่บันทึกได้ที่ปรากฏบนจอภาพจะไม่เปลี่ยนแปลง แม้ว่า จะถ่ายภาพหรือลบภาพที่จัดเก็บไว้
- ขนาดไฟล์ภาพจริงแตกต่างกันไปตามวัตถุ
- ตัวเลขจำนวนภาพนิ่งที่บันทึกได้สูงสุดที่แสดงบนหน้าจอคือ 9999
- โปรดดูระยะเวลาที่บันทึกได้สำหรับภาพเคลื่อนไหวบนเว็บไซต์ของ Olympus

เลนส์ที่สามารถถอดเปลี่ยนได้

เลือกเลนส์ตามฉากและความคิดสร้างสรรค์ของคุณ ใช้เลนส์ที่ออกแบบมาเฉพาะสำหรับระบบ Micro Four Thirds และมีฉลาก M.ZUIKO DIGITAL หรือเครื่องหมายที่แสดงทางด้านขวา หากใช้ตัวแปลงช่วย คุณสามารถใช้เลนส์ของระบบ Four Thirds และระบบ OM ได้อีกด้วย จำเป็นต้องใช้ตัวแปลงซึ่งเป็นอุปกรณ์เสริม



- เมื่อติดตั้งหรือถอดฝาปิดตัวกล้องและเลนส์ออกจากกล้อง ให้หันเมาท์เลนส์ของกล้องลงพื้น เพื่อช่วยป้องกันไม่ให้ฝุ่นและวัตถุแปลกปลอมอื่นเข้าไปในตัวกล้องได้
- อย่าถอดฝาปิดตัวกล้อง หรือติดตั้งเลนส์ในสถานที่ที่มีฝุ่นละอองมาก
- อย่าหันหน้าเลนส์ที่ติดอยู่กับกล้องขึ้นไปตรงดวงอาทิตย์ อาจจะทำให้กล้องเสียหายหรือติดไฟได้ เนื่องจากแสงอาทิตย์ถูกขยายผ่านการโฟกัสของเลนส์
- ระวังอย่าทำฝาปิดกล้องและฝาปิดท้ายเลนส์หาย
- ติดฝาปิดกล้องเพื่อป้องกันฝุ่นเข้าไปภายในเมื่อไม่ได้ติดตั้งเลนส์ไว้กับกล้อง

■ คุณสมบัติระหว่างเลนส์กับกล้อง

เลนส์	กล้อง	ติดตั้งใช้งาน	AF (โฟกัสอัตโนมัติ)	วัดแสง
เลนส์ระบบ Micro Four Thirds	กล้องระบบ Micro Four Thirds	ได้	ได้	ได้
เลนส์ระบบ Four Thirds		ติดตั้งผ่านตัวแปลงเมาท์	ได้*1	ได้
เลนส์ระบบ OM			ไม่	ได้*2
เลนส์ระบบ Micro Four Thirds	กล้องระบบ Four Thirds	ไม่	ไม่	ไม่

*1 โฟกัสอัตโนมัติจะไม่ทำงานขณะบันทึกภาพเคลื่อนไหว

*2 ไม่สามารถทำการวัดแสงที่แม่นยำได้

แฟลชภายนอกที่สามารถใช้งานร่วมกับกล้องรุ่นนี้ได้

คุณสามารถใช้ชุดแฟลชภายนอกที่แยกจำหน่ายกับกล้องนี้ เพื่อให้ได้แสงแฟลชที่ตรงตามความต้องการของคุณ แฟลชภายนอกสามารถสื่อสารกับกล้องได้ คุณจึงสามารถควบคุมโหมดแฟลชของกล้องด้วยหลากหลายโหมดควบคุมแฟลชที่มีอยู่ เช่น TTL-AUTO และแฟลช Super FP ได้ ชุดแฟลชภายนอกที่ระบุว่าใช้งานกับกล้องรุ่นนี้ได้สามารถต่อเข้ากับกล้องได้โดยติดตั้งฐานเสียบแฟลชบนตัวกล้อง คุณยังสามารถติดแฟลชกับขั้วต่อแฟลชบนกล้องโดยใช้สายซิงค์ (อุปกรณ์เสริม) โปรดดูเอกสารที่ให้มาเกี่ยวกับชุดแฟลชภายนอกด้วยเช่นกัน
ความเร็วชัตเตอร์สูงสุดเมื่อใช้แฟลช คือ 1/200 วินาที

ฟังก์ชันที่สามารถใช้ได้กับชุดแฟลชภายนอก

แฟลชเสริม	โหมดควบคุมแฟลช	GN (หมายเลขไกด์) (ISO100)
FL-900R	TTL-AUTO, AUTO, MANUAL, FP TTL AUTO, FP MANUAL, MULTI, RC, SL AUTO, SL MANUAL	GN58 (200 mm*1)
FL-600R	TTL-AUTO, AUTO, MANUAL, FP TTL AUTO, FP MANUAL	GN36 (85 mm*1) GN20 (24 mm*1)
FL-300R	TTL-AUTO, MANUAL	GN20 (28 mm*1)
FL-14	TTL-AUTO, AUTO, MANUAL	GN14 (28 mm*1)
STF-8	TTL-AUTO, MANUAL	GN8.5

*1 ความยาวโฟกัสของเลนส์ที่สามารถใช้ได้ (คำนวณตามกล้องฟิล์ม 35 มม.)

การถ่ายภาพโดยใช้แฟลชควบคุมจากระยะไกลไร้สาย

สามารถนำแฟลชภายนอกที่ระบุว่าใช้งานกับกล้องรุ่นนี้ได้และมีโหมดควบคุมจากระยะไกล มาใช้เพื่อถ่ายภาพแบบแฟลชไร้สายได้ กล้องสามารถแยกควบคุมแฟลชระยะไกลได้ทั้งสามกลุ่ม และแฟลชในตัวกล้อง ศึกษารายละเอียดจากคู่มือการใช้งานที่ให้มาเกี่ยวกับชุดแฟลชภายนอก

1 ตั้งค่าแฟลชระยะไกลไว้ที่โหมด RC แล้วจัดวางในตำแหน่งที่ต้องการ

- เปิดสวิตช์แฟลชภายนอก กดปุ่ม MODE แล้วเลือกโหมด RC
- เลือกช่องสัญญาณและกลุ่มของแฟลชภายนอกแต่ละตัว

2 ใน เมนูถ่ายภาพ 2 (หน้า 110) ให้ตั้งค่า [RC Mode] เป็น [เปิด]

- กดปุ่ม  เพื่อออกจากหน้าจอ RC Mode กดปุ่ม **INFO** เพื่อเลื่อนระหว่างหน้าจอแสดงควบคุมพิเศษหรือ Live Control และ RC Mode
- เลือกโหมดแฟลช (โปรดสังเกตว่าระบบลดดาแดงใช้งานไม่ได้ในโหมด RC)

3 ปรับการตั้งค่าของแต่ละกลุ่มในหน้าจอ RC Mode

กลุ่ม

- เลือกโหมดควบคุมแฟลช และปรับความเข้มแสงแฟลชแยกสำหรับแต่ละกลุ่ม สำหรับ MANUAL ให้เลือกความเข้มแสงแฟลช

ปรับการตั้งค่าสำหรับชุดแฟลชของกล้อง



แฟลชปกติ/แฟลช Super FP

- เลือกสลับระหว่างแฟลชปกติและแฟลช Super FP

ระดับแสงสื่อสาร

- ตั้งค่าระดับแสงสื่อสาร เป็น [HI], [MID], หรือ [LO]

ช่องสัญญาณ

- ตั้งค่าช่องสัญญาณสื่อสาร ให้เป็นช่องเดียวกับที่ใช้บนแฟลช

4 กดปุ่มแฟลช Pop Up เพื่อยกแฟลชขึ้น

- หลังจากตรวจสอบแล้วว่าได้ชาร์จแฟลชแล้ว ให้ลองทดสอบถ่ายภาพ

■ ระยะเวลาควบคุมแฟลชไร้สาย

จัดตำแหน่งของแฟลชไร้สาย โดยให้เซนเซอร์ควบคุมระยะไกลหันเข้าหากล้อง ภาพต่อไปนี้จะแสดงถึงระยะโดยประมาณ ที่สามารถจัดวางแฟลชได้ ระยะควบคุมจริงแตกต่างกันไปตามเงื่อนไขสภาพแวดล้อม

- ขอแนะนำให้ท่านใช้งาน 1 กลุ่มแฟลชที่มีแฟลชระยะไกลไม่เกิน 3 ตัว
- ชุดแฟลชระยะไกลจะใช้ไม่ได้สำหรับการถ่ายภาพด้วยชัตเตอร์ช้าของม่านชัตเตอร์ที่เปิดรับแสงนานกว่า 4 วินาที
- หากวัตถุอยู่ใกล้กล้องมากเกินไป แฟลชควบคุมที่เปล่งแสงออกมาจากแฟลชในตัวกล้อง อาจส่งผลต่อระดับแสง (สามารถลดผลกระทบนี้ได้โดยลดปริมาณการปล่อยแสงของแฟลชในตัวกล้อง ตัวอย่างเช่น ใช้ตัวกระจายแสง)
- ความเร็วชัตเตอร์สูงที่สุดในการยิงแฟลช คือ 1/160 วินาที เมื่อใช้แฟลชในโหมด RC

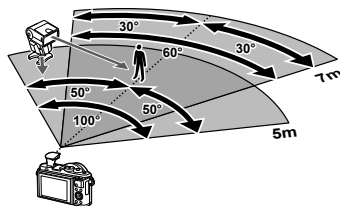

ชุดแฟลชภายนอกอื่นๆ

พึงระลึกในประเด็นต่อไปนี้ เมื่อใช้ชุดแฟลชของผู้ผลิตอื่นกับฐานเสียบแฟลชของกล้อง:

- การใช้ชุดแฟลชล้าสมัยที่ส่งกระแสไฟมากกว่า 24 V ไปยังจุดสัมผัส X จะทำให้กล้องได้รับความเสียหาย
- การเชื่อมต่อชุดแฟลชซึ่งขั้วสัมผัสสัญญาณไม่ตรงตามข้อมูลจำเพาะของ Olympus อาจทำให้กล้องเสียหายได้
- ตั้งโหมดถ่ายภาพไปที่ **M** ตั้งความเร็วชัตเตอร์ไปที่ค่าต่ำกว่าความเร็วชัตเตอร์ของแฟลช และตั้งความไวแสง ISO ไปที่การตั้งค่าอื่นๆ ที่ไม่ใช่ [AUTO]
- การควบคุมแฟลชสามารถทำได้เพียงการตั้งค่าแฟลชให้ความไวแสง ISO และค่ารับแสงตรงกับค่าที่เลือกไว้บนกล้องเท่านั้น สามารถปรับความสว่างของแฟลชโดยปรับความไวแสง ISO หรือค่ารับแสง
- ใช้แฟลชที่มีมุมส่องสว่างเหมาะสมกับเลนส์ โดยปกติแล้วมุมส่องสว่างจะถูกระบุเป็นค่าโดยใช้ความยาวโฟกัสเทียบเท่าของรูปแบบ 35 มม.

แผนผังแสดงระบบ

แหล่งจ่ายไฟ



BLS-50
แบตเตอรี่ลิเทียมไอออน



BCS-5
เครื่องชาร์จแบตเตอรี่
ลิเทียมไอออน

E-PL9

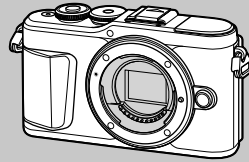

สายเชื่อมต่อ

สาย USB /
สาย HDMI

ช่อง / สายคล้อง

สายคล้องมา /
ช่องใส่กล้อง /
แจ๊คเกิดคล้อง

การวัดหน่วยความจำ^{*3}

SD/SDHC/
SDXC/Eye-Fi

ซอฟต์แวร์

OLYMPUS Viewer 3

ซอฟต์แวร์จัดการภาพถ่ายดิจิทัล

OLYMPUS Image Share (OI.Share)

Olympus Image Palette (OI.Palette)

OLYMPUS Image Track (OI.Track)

แอปสมาร์ทโฟน

 : ผลิตภัณฑ์ที่สามารถใช้ทำงานร่วมกับ E-PL9

 : ผลิตภัณฑ์ที่มีจำหน่ายทั่วไป

สามารถดูข้อมูลล่าสุดได้จากเว็บไซต์ของ Olympus

*1 เลนส์บางชนิดไม่สามารถใช้กับตัวแปลง โปรดดูรายละเอียดจากเว็บไซต์อย่างเป็นทางการของ Olympus นอกจากนี้โปรดทราบว่าเลนส์ระบบ OM ถูกยกเลิกการผลิตไปแล้ว

*2 โปรดดูเลนส์ที่สามารถใช้ร่วมกันได้จากเว็บไซต์อย่างเป็นทางการของ Olympus

*3 ใช้การ์ด Eye-Fi ให้ตรงตามกฎหมายและข้อบังคับของประเทศที่นำกล้องไปใช้งาน

แฟลช

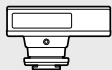

FL-14

แฟลชอิเล็กทรอนิกส์



FL-900R

แฟลชอิเล็กทรอนิกส์



FL-300R

แฟลชอิเล็กทรอนิกส์



FL-600R

แฟลชอิเล็กทรอนิกส์

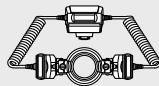

STF-8

แฟลชคู่ขนาดเล็ก

เลนส์

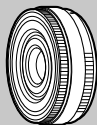

M.ZUIKO DIGITAL ED 8mm f1.8 Fisheye PRO
 M.ZUIKO DIGITAL ED 12mm f2.0
 M.ZUIKO DIGITAL 17mm f1.8
 M.ZUIKO DIGITAL 17mm f2.8
 M.ZUIKO DIGITAL 25mm f1.8
 M.ZUIKO DIGITAL 45mm f1.8
 M.ZUIKO DIGITAL ED 17mm f1.2 PRO
 M.ZUIKO DIGITAL ED 25mm f1.2 PRO
 M.ZUIKO DIGITAL ED 45mm f1.2 PRO
 M.ZUIKO DIGITAL ED 30mm f3.5 Macro
 M.ZUIKO DIGITAL ED 60mm f2.8 Macro
 M.ZUIKO DIGITAL ED 75mm f1.8
 M.ZUIKO DIGITAL ED 7-14mm f2.8 PRO
 M.ZUIKO DIGITAL ED 9-18mm f4.0-5.6
 M.ZUIKO DIGITAL ED 12-40mm f2.8 PRO
 M.ZUIKO DIGITAL ED 12-50mm f3.5-6.3 EZ
 M.ZUIKO DIGITAL ED 12-100mm f4.0 IS PRO
 M.ZUIKO DIGITAL ED 14-42mm f3.5-5.6 EZ
 M.ZUIKO DIGITAL 14-42mm f3.5-5.6 II R
 M.ZUIKO DIGITAL ED 14-150mm f4.0-5.6 II
 M.ZUIKO DIGITAL ED 40-150mm f4.0-5.6 R
 M.ZUIKO DIGITAL ED 40-150mm f2.8 PRO
 M.ZUIKO DIGITAL ED 75-300mm f4.8-6.7 II
 M.ZUIKO DIGITAL ED 300mm f4.0 IS PRO



MMF-2/MMF-3¹

ตัวแปลง Four Thirds



MF-2¹

ตัวแปลง OM 2



BCL-1580/BCL-0980

เลนส์ฝาปิดตัวกลอง



เลนส์ระบบ Four Thirds

เลนส์ระบบ OM

เลนส์ Converter*2

FCON-P01

พีชอาย

WCON-P01

มุมกว้าง

MCON-P01

มาโคร

MCON-P02

มาโคร

MC-14

เทลคอนเวอร์เตอร์

การทำความสะอาดและจัดเก็บกล้อง

การทำความสะอาดกล้อง

ปิดสวิตช์กล้องและถอดแบตเตอรี่ออกก่อนทำความสะอาดกล้อง

- ห้ามใช้สารทำลายลายเข้มข้น เช่น เบนซินหรือแอลกอฮอล์ หรือผ้าที่มีสารเคมี

ภายนอก:

- ค่อยๆ เช็ดด้วยผ้านุ่ม หากกล้องสกปรกมาก ให้จุ่มผ้าในน้ำสบู่อ่อนๆ และบีบให้แห้ง เช็ดกล้องด้วยผ้าขึ้น แล้วเช็ดให้แห้งด้วยผ้าแห้ง หากใช้งานกล้องในชายหาด ให้ใช้ผ้าจุ่มน้ำสะอาดและบีบให้แห้ง

จอภาพ:

- ค่อยๆ เช็ดด้วยผ้านุ่ม

เลนส์:

- ใช้เครื่องเป่าที่มีจำหน่ายทั่วไปเพื่อเป่าฝุ่นออกจากเลนส์ สำหรับเลนส์ ค่อยๆ เช็ดเลนส์ด้วยกระดาษสะอาด

การจัดเก็บ

- เมื่อไม่ใช้งานกล้องเป็นระยะเวลาาน ให้ถอดแบตเตอรี่และการ์ดออก เก็บกล้องไว้ในที่สถานที่เย็นและแห้งที่มีการระบายอากาศดี
- ใส่แบตเตอรี่และทดสอบฟังก์ชันของกล้องเป็นระยะ
- กำจัดฝุ่นและสิ่งแปลกปลอมอื่นๆ ออกจากตัวกล้องและฝาปิดด้านหลังก่อนติดตั้งเข้าไป
- ติดฝาปิดกล้องเพื่อป้องกันฝุ่นเข้าไปภายในเมื่อไม่ได้ติดตั้งไว้กับกล้อง ให้แน่ใจว่าติดฝาปิดเลนส์ด้านหน้าและด้านหลังกล้องเข้าที่เดิมก่อนเก็บเลนส์เข้าที่
- ทำความสะอาดกล้องหลังการใช้งาน
- ห้ามเก็บไว้กับสารป้องกันแมลง
- หลีกเลี่ยงการเก็บกล้องไว้ในสถานที่ที่มีสารเคมีเพื่อป้องกันการกัดกร่อน
- ระวังก่อตัวบนพื้นผิวเลนส์หากปล่อยให้เลนส์สกปรก
- ตรวจสอบชิ้นส่วนกล้องแต่ละชิ้นก่อนใช้งาน หากไม่ได้ใช้งานเป็นระยะเวลานาน ก่อนถ่ายภาพสำคัญ ให้แน่ใจว่าทำการทดสอบถ่ายภาพและตรวจสอบว่ากล้องทำงานตามปกติ

การทำความสะอาดและตรวจสอบอุปกรณ์รับภาพ

กล้องนี้มีฟังก์ชันลดฝุ่นเพื่อป้องกันฝุ่นจากอุปกรณ์รับภาพ และเพื่อกำจัดสิ่งสกปรกหรือฝุ่นออกจากพื้นผิวของอุปกรณ์รับภาพโดยใช้ระบบสันแบบอัลตราโซนิค ฟังก์ชันลดฝุ่นทำงานเมื่อเปิดสวิตช์กล้อง

ฟังก์ชันลดฝุ่นทำงานพร้อมกับฟิสิกส์แบบบั้ง ซึ่งจะตรวจสอบอุปกรณ์รับภาพและวงจรประมวลผลภาพ เนื่องจากฟังก์ชันลดฝุ่นทำงานทุกครั้งที่เปิดสวิตช์กล้อง ควรตั้งกล้องให้ตรงเพื่อให้ฟังก์ชันลดฝุ่นทำงานได้อย่างมีประสิทธิภาพ

พิกเซลแมมบิ่ง - การตรวจสอบฟังก์ชันประมวลผลภาพ

คุณสมบัติพิกเซลแมมบิ่งช่วยให้กล้องสามารถตรวจสอบและปรับอุปกรณ์รับภาพและฟังก์ชันประมวลผลภาพ เพื่อให้แน่ใจว่าฟังก์ชันพิกเซลแมมบิ่งสามารถทำงานได้อย่างถูกต้อง ก่อนการใช้งาน ให้รอ 1 นาทีหรือนานกว่านั้น ทันทีหลังจากที่ถ่ายภาพหรือดูภาพ

1 ในเมนูกำหนดเอง **H** ให้เลือก [พิกเซลแมมบิ่ง] (หน้า 126)

2 กด **▶** แล้วกดปุ่ม **OK**

- แถบ [รอสักครู้] จะปรากฏขึ้นเมื่อกำลังใช้พิกเซลแมมบิ่ง เมื่อใช้พิกเซลแมมบิ่งเสร็จแล้ว เมนูจะกลับมา
- หากปิดสวิตช์กล้องโดยไม่ได้ตั้งใจระหว่างใช้พิกเซลแมมบิ่ง ให้เริ่มต้นจากขั้นตอนที่ 1 อีกครั้ง

เคล็ดลับสำหรับการถ่ายภาพ และข้อมูลที่ควรทราบ

กล้องไม่ทำงาน แม้จะเปิดกล้องและใส่แบตเตอรี่แล้ว

ชาร์จแบตเตอรี่ไม่เต็ม

- ชาร์จแบตเตอรี่ด้วยเครื่องชาร์จ

แบตเตอรี่ไม่สามารถใช้งานได้ชั่วคราวเนื่องจากความเย็น

- ประสิทธิภาพของแบตเตอรี่จะลดลงที่อุณหภูมิต่ำ ถอดแบตเตอรี่ออกและทำให้อุ่นโดยใส่ไว้ในกระเป๋าสักครู่หนึ่ง

การเตือนให้เลือกภาษาจะปรากฏขึ้น

กล้องโต้ตอบที่แสดงในภาพจะปรากฏขึ้นในสถานการณ์ต่อไปนี้:

- เปิดกล้องเป็นครั้งแรก
- ท่านได้สิ้นสุดการตั้งค่าเริ่มต้นไปก่อนหน้านี้โดยไม่ได้เลือกภาษา

เลือกภาษาตามที่อธิบายไว้ใน "การตั้งค่าเริ่มต้น" (หน้า 21)

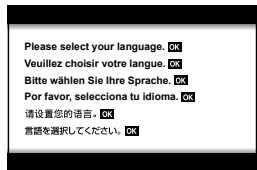

กล้องไม่ถ่ายภาพแม้กดปุ่มชัตเตอร์แล้ว

กล้องปิดสวิตช์โดยอัตโนมัติ

- กล้องจะเข้าสู่โหมด Sleep โดยอัตโนมัติเพื่อลดการใช้แบตเตอรี่ลง หากไม่มีการใช้งานกล้องในระยะเวลาที่กำหนดไว้  [Sleep] (หน้า 126) กดปุ่มชัตเตอร์ลงครึ่งหนึ่งเพื่อออกจากโหมด Sleep กล้องจะปิดโดยอัตโนมัติหากอยู่ในโหมด Sleep เป็นเวลา 5 นาที

กำลังชาร์จแฟลช

- เครื่องหมาย  จะกะพริบบนหน้าจอบนขณะกำลังชาร์จ รอจนกระทั่งหยุดกะพริบ แล้วจึงกดปุ่มชัตเตอร์

ไม่สามารถปรับโฟกัสได้

- กล้องไม่สามารถปรับโฟกัสบนวัตถุที่อยู่ใกล้กับกล้องเกินไป หรือที่ไม่เหมาะกับโฟกัสอัตโนมัติ (เครื่องหมายยืนยัน AF จะกะพริบจนจางภาพ) เพิ่มระยะห่างระหว่างวัตถุหรือโฟกัสบนวัตถุที่มีความต่างสีสูงที่ระยะห่างเดียวกันจากกล้องกับวัตถุหลัก จัดองค์ประกอบภาพถ่าย และถ่ายภาพ

วัตถุที่ปรับโฟกัสยาก

อาจทำการปรับโฟกัสด้วยระบบโฟกัสอัตโนมัติได้ยากในสถานการณ์ต่อไปนี้

เครื่องหมายยืนยัน AF ก่าสังกะพริบ วัตถุเหล่านี้ไม่อยู่ในโฟกัส

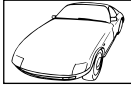

วัตถุที่มีความต่างสีต่ำ



แสงสว่างมากตรงกลางเฟรม



วัตถุที่ไม่มีเส้นแนวตั้ง

เครื่องหมายยืนยัน AF สว่างขึ้น แต่วัตถุหลุดโฟกัส



วัตถุที่มีระยะห่างแตกต่างกัน

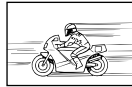

วัตถุที่เคลื่อนด้วยความเร็วสูง



วัตถุที่อยู่นอกพื้นที่ AF

ระบบลดจลรบกวนกำลังทำงาน

- เมื่อถ่ายภาพกลางคืน ความเร็วชัตเตอร์จะช้าลงและมีแนวโน้มว่าจะเกิดจลรบกวนบนภาพ กล้องจะเริ่มกระบวนการลดจลรบกวนหลังถ่ายภาพด้วยความเร็วชัตเตอร์ช้า ในระหว่างนี้ ไม่สามารถถ่ายภาพได้ คุณสามารถตั้ง [ลดนอยส์] ไปที่ [ปิด]  [ลดนอยส์] (หน้า 123)

จำนวนเฟรม AF ลดลง

ขนาดและจำนวนเฟรม AF จะเปลี่ยนตามสัดส่วนภาพ (หน้า 81) โหมดเฟรม AF (หน้า 69) และตัวเลือกที่เลือกไว้สำหรับ [ดิจิทัลเทเลคอน] (หน้า 111)

ยังไม่ได้ตั้งวันที่และเวลา

นำกล้องมาใช้งานโดยใช้การตั้งค่าต่างๆ ณ เวลาซื้อ

- วันที่และเวลาของกล้องยังไม่ถูกตั้งค่าเมื่อซื้อ ตั้งวันที่และเวลาก่อนใช้งานกล้อง  "การตั้งค่าเริ่มต้น" (หน้า 21)

แบตเตอรี่ถูกถอดออกจากกล้อง

- การตั้งค่าวันที่และเวลาจะกลับคืนสู่ค่าเริ่มต้นจากโรงงาน หากแบตเตอรี่ถูกถอดออกจากกล้องเป็นระยะเวลาประมาณ 1 วัน การตั้งค่าจะถูกยกเลิกเร็วขึ้นหากใส่แบตเตอรี่ไว้ในกล้องเป็นระยะเวลาสั้นๆ ก่อนถอดออกจากกล้อง ก่อนถ่ายภาพสำคัญ ให้ตรวจสอบว่าการตั้งค่าวันที่และเวลาถูกต้อง

ฟังก์ชันต่างๆ ที่ตั้งไว้ถูกกลับคืนสู่ค่าเริ่มต้นจากโรงงาน

เมื่อหมอนพุ่มหมอนปรับโหมดหรือปิดเครื่องในโหมดถ่ายภาพที่ไม่ใช่โหมด **P, A, S, M** หรือ  การตั้งค่าใดๆ ก็ตามที่มีการเปลี่ยนแปลงจะถูกรีเซ็ตกลับไปเป็นค่าเริ่มต้น

ภาพที่ถ่ายได้มีสีขาวโพลน

อาจเกิดขึ้นได้เมื่อถ่ายภาพย้อนแสงหรือกึ่งย้อนแสง เนื่องจากปรากฏการณ์ที่เรียกว่าแฟร์หรือภาพหลอกโปรตพยายามจัดองค์ประกอบภาพให้แหล่งกำเนิดแสงที่สว่างมากไม่ปรากฏในภาพ อาจเกิดแฟร์ได้ถึงแม้แหล่งกำเนิดแสงไม่อยู่ในภาพ ใช้ชัตเตอร์เพื่อบังแสงไม่ให้ส่องเข้าหาเลนส์ หากชัตเตอร์ใช้ไม่ได้ผล ใช้มือบังแสงที่ส่องเข้าหาเลนส์แทน  “เลนส์ที่สามารถถอดเปลี่ยนได้” (หน้า 150)

มีจุดสว่างแปลกปลอมปรากฏบนวัตถุในภาพที่ถ่ายได้

อาจเกิดจากจุดฟิสิกส์เสียบนอุปกรณ์รับภาพ ทำ [ฟิกเซลแมบบิ่ง] หากมีปัญหายังคงอยู่ ให้ทำฟิกเซลแมบบิ่งซ้ำสองสามครั้ง  “ฟิกเซลแมบบิ่ง - การตรวจสอบฟังก์ชันประมวลผลภาพ” (หน้า 157)

วัตถุบิดเบี้ยว

ฟังก์ชันต่อไปนี้ใช้ชัตเตอร์อิเล็กทรอนิกส์:

การบันทึกภาพเคลื่อนไหว (หน้า 57)/พาโนรามาโหมด **SCN** (หน้า 35), “Silent” (หน้า 35) และตัวเลือก “ถ่ายโฟกัสชอน” (หน้า 36)/โหมด **VAP** “Silent” (หน้า 42), พาโนรามา (หน้า 43) และตัวเลือก “ถ่ายคร่อมโฟกัส” (หน้า 46)

การดำเนินการนี้อาจก่อให้เกิดความบิดเบี้ยว หากวัตถุเคลื่อนไหวอย่างรวดเร็วหรือกล้องเคลื่อนที่ทันที หลีกเลี่ยงการเลื่อนกล้องโดยทันทีในระหว่างการถ่ายภาพหรือใช้การถ่ายภาพต่อเนื่องมาตรฐาน

มีเส้นปรากฏในรูปภาพ



ฟังก์ชันต่อไปนี้ใช้ชัตเตอร์อิเล็กทรอนิกส์ ซึ่งอาจส่งผลให้เกิดเส้นเนื่องจากการสั่นไหวและปรากฏการณ์อื่นๆ ที่เกี่ยวข้องกับแสงไฟฟลูออเรสเซนต์และแสงไฟ LED บางครั้งสามารถถอดเอฟเฟกต์โดยการเลือกความเร็วชัตเตอร์ที่ช้าลง:

การบันทึกภาพเคลื่อนไหว (หน้า 57)/พาโนรามาโหมด **SCN** (หน้า 35), “Silent” (หน้า 35) และตัวเลือก “ถ่ายโฟกัสชอน” (หน้า 36)/โหมด **VAP** “Silent” (หน้า 42), พาโนรามา (หน้า 43) และตัวเลือก “ถ่ายคร่อมโฟกัส” (หน้า 46)

กล้องค้างอยู่ในโหมดโฟกัสด้วยตัวเอง (MF)

เลนส์บางประเภทจะมี Clutch โฟกัสด้วยตัวเองที่จะกำหนดการโฟกัสด้วยตัวเองเมื่อเลื่อนวงแหวนโฟกัสกลับ ตรวจสอบเลนส์ สามารถดูข้อมูลเพิ่มเติมได้ในคู่มือของเลนส์



การเปลี่ยนจำนวนเฟรมหรือการเพิ่มเฟรมไปยังหน้าจอดูภาพแบบดัดชนี

ใช้ตัวเลือก [/ตั้งค่าแสดงภาพ] > [ การตั้งค่า] ในเมนูกำหนดเอง  เพื่อเปลี่ยนจำนวนเฟรมที่แสดงหรือเพิ่มเฟรมไปยังหน้าจอดูภาพแบบดัดชนี (หน้า 129)

การซ่อนคำแนะนำเมนู

กดปุ่ม **INFO** เพื่อซ่อนหรือแสดงคำแนะนำบนหน้าจอในการแสดงผลเมนู (หน้า 109)

การดูฟังก์ชันที่กำหนดให้กับปุ่มหมุนและปุ่มต่างๆ

ใช้ตัวเลือกในเมนูกำหนดเอง  เพื่อดูฟังก์ชันที่กำหนดให้กับปุ่มควบคุมของกล่อง [ฟังก์ชันปุ่ม] (หน้า 121)/[ ฟังก์ชัน] (หน้า 121)/[ฟังก์ชันของ Dial] (หน้า 121)

ภาพเคลื่อนไหวเล่นได้ไม่ราบรื่นเมื่อดูใน TV

อัตราเฟรมของภาพเคลื่อนไหวอาจจะไม่ตรงกับมาตรฐานวิดีโอของ TV ให้ดูภาพเคลื่อนไหวบนคอมพิวเตอร์แทน ก่อนที่จะบันทึกภาพเคลื่อนไหวสำหรับดูบน TV ให้เลือกอัตราเฟรมที่ตรงกับมาตรฐานวิดีโอในอุปกรณ์  [เฟรมเรตของวิดีโอ] (หน้า 114)

รหัสข้อผิดพลาด

ตัวแสดงบนจอภาพ	สาเหตุที่เป็นไปได้	วิธีการแก้ไข
 ไม่ได้ใส่การ์ด	ไม่ได้เสียบการ์ดไว้ หรือไม่รู้จักการ์ด	เสียบการ์ด หรือเสียบการ์ดอื่น
 การ์ดขัดข้อง	มีปัญหาเกี่ยวกับการ์ด	เสียบการ์ดอีกครั้ง หากปัญหายังคงอยู่ ให้ฟอร์แมตการ์ด หากไม่สามารถฟอร์แมตการ์ดได้ แสดงว่าไม่สามารถใช้งานการ์ดนี้ได้
 ป้องกันการบันทึก	ห้ามเขียนข้อมูลลงบนการ์ด	สวิตช์ป้องกันการเขียนของการ์ด ถูกตั้งไว้ที่ตำแหน่ง "LOCK" ปลดสวิตช์ (หน้า 148)
 การ์ดเต็ม	<ul style="list-style-type: none"> การ์ดเต็ม ถ่ายภาพเพิ่มอีกไม่ได้ หรือบันทึกข้อมูลเช่น สิ่งพิมพ์เพิ่มอีกไม่ได้ ไม่มีเนื้อที่เหลือบนการ์ด ทำให้บันทึกข้อมูลสิ่งพิมพ์หรือภาพใหม่เพิ่มอีกไม่ได้ 	เปลี่ยนการ์ดหรือลบภาพที่ไม่ต้องการก่อนลบ ให้ดาวน์โหลดรูปภาพสำคัญไปเก็บไว้ในคอมพิวเตอร์
	ไม่สามารถอ่านการ์ดได้ อาจยังไม่ได้ฟอร์แมตการ์ด	<ul style="list-style-type: none"> เลือก [ทำความสะอาดการ์ด] กด  และปิดสวิตช์กล้อง ถอดการ์ดออก และเช็ดผิวโลหะให้สะอาดด้วยผ้านุ่มและแห้ง เลือก [ฟอร์แมต] > [ใช่] แล้วกด  เพื่อฟอร์แมตการ์ด การฟอร์แมตการ์ดจะลบข้อมูลทั้งหมดบนการ์ด
 ไม่มีภาพ	ไม่มีภาพในการ์ด	การ์ดไม่มีภาพบรรจุอยู่ ถ่ายภาพแล้วเปิดดู
 ไฟล์ภาพเสีย	ไม่สามารถดูภาพที่เลือกได้ เนื่องจากมีปัญหาเกี่ยวกับภาพนี้ หรือไม่สามารถดูภาพด้วยกล้องนี้	ใช้ซอฟต์แวร์ประมวลผลภาพเพื่อดูภาพบนคอมพิวเตอร์ หากยังไม่สามารถดูได้ แสดงว่าไฟล์ภาพเสียหาย
 ภาพนี้ไม่สามารถแก้ไขได้	กล้องนี้ไม่สามารถแก้ไขภาพที่ถ่ายด้วยกล้องอื่น	ใช้ซอฟต์แวร์ประมวลผลภาพเพื่อแก้ไขภาพ

ตัวแสดงบนจอภาพ	สาเหตุที่เป็นไปได้	วิธีการแก้ไข
ป/ด/ว	ไม่ได้ตั้งนาฬิกา	ตั้งนาฬิกา (หน้า 22)
		ปิดสวิตช์กล้อง และรอให้อุณหภูมิภายในเย็นลง
 ความร้อนในตัวกล้องสูงมากกรุณารอให้เย็นลงก่อนใช้งาน	อุณหภูมิภายในของกล้องสูงขึ้นเนื่องจากการถ่ายภาพต่อเนื่อง	รอสักครู่เพื่อให้กล้องปิดสวิตช์โดยอัตโนมัติ ปล่อยให้อุณหภูมิภายในของกล้องเย็นลงก่อนใช้งานต่อ
 แบตเตอรี่หมด	แบตเตอรี่หมดประจู่	ชาร์จแบตเตอรี่
 ไม่มีการเชื่อมต่อ	กล้องไม่ได้เชื่อมต่ออยู่กับคอมพิวเตอร์, เครื่องพิมพ์, จอ HDMI หรืออุปกรณ์อื่นๆ อย่างถูกต้อง	ทำการเชื่อมต่อกล้องใหม่
 ไม่มีกระดาษ	ไม่มีกระดาษในเครื่องพิมพ์	ใส่กระดาษในเครื่องพิมพ์
 ไม่มีหมึก	เครื่องพิมพ์หมึกหมด	เปลี่ยนดรัมหมึกในเครื่องพิมพ์
 กระดาษติด	กระดาษติด	เอากระดาษที่ติดออก
เปลี่ยนการตั้งค่า	ดรัมกระดาษของเครื่องพิมพ์ถูกถอดออก หรือมีการสั่งงานใดๆ กับเครื่องพิมพ์ขณะกำลังตั้งค่าบนกล้อง	อย่าใช้งานเครื่องพิมพ์ขณะกำลังตั้งค่าบนกล้อง
 พริบที่ขีดช่อง	มีปัญหากับเครื่องพิมพ์และ/หรือกล้อง	ปิดสวิตช์กล้องและเครื่องพิมพ์ ตรวจ สอบเครื่องพิมพ์และแก้ไขปัญหาต่างๆ ก่อนเปิดสวิตช์อีกครั้ง
 ไม่สามารถพริบที่ได้	กล้องนี้อาจไม่สามารถพิมพ์ภาพที่ถ่ายด้วยกล้องอื่น	ใช้เครื่องคอมพิวเตอร์ส่วนบุคคลเพื่อพิมพ์

ตัวแสดงบนจอภาพ	สาเหตุที่เป็นไปได้	วิธีการแก้ไข
เลนส์ลือคอยู่ โปรตปลดลือคเลนส์	เลนส์หดเก็บได้ยังถูกเก็บอยู่	เปิดเลนส์ออกมา
โปรตตรวจสอบสถานะของเลนส์	เกิดความผิดปกติระหว่างกล้องกับเลนส์	ปิดสวิตช์กล้อง ตรวจสอบการติดเลนส์ และเปิดสวิตช์อีกครั้ง
ฟังก์ชันนี้ต้องใช้เลนส์ที่ใช้ร่วมกันได้ โปรตใส่เลนส์ที่ใช้ร่วมกันได้	เลนส์ชนิดนี้จะไม่รองรับโหมดถ่ายภาพที่เลือก	เลือกใช้เลนส์ที่รองรับหรือเลือกโหมดถ่ายภาพอื่น

ค่าเริ่มต้น

*1: สามารถกลับคืนสู่ค่าเริ่มต้นได้โดยเลือก [ทั้งหมด] สำหรับ [รีเซ็ต]

*2: สามารถกลับคืนสู่ค่าเริ่มต้นได้โดยเลือก [พื้นฐาน] สำหรับ [รีเซ็ต]

ฟังก์ชันปุ่ม/Live Control/ควบคุมพิเศษ LV

ฟังก์ชัน	ค่าเริ่มต้น	*1	*2	
ISO	AUTO	✓	✓	77
ถ่ายภาพต่อเนื่อง/ตั้งเวลา		✓	✓	73
การกำหนดเม้า AF		✓	✓	69
การถ่ายภาพโดยใช้แฟลช		✓	✓	71
โหมด AF	S-AF	✓	✓	79
โหมด AF	C-AF	✓	✓	114
สัดส่วนภาพ	4:3	✓	✓	81
		✓	✓	81
(มาตรฐาน)	1920×1080 Fine 60p	✓	✓	82
(4K)	3840×2160 30p	—	—	83
(Clips)	1920×1080 Normal 60p 4s	✓	✓	84
(High-Speed)	1280×720 HighSpeed 120fps	—	—	84
โหมด (Exposure) ภาพเคลื่อนไหว	P	✓	—	85

เมนูถ่ายภาพ

แถบ	ฟังก์ชัน	ค่าเริ่มต้น	*1	*2	
	รีเซ็ต	พื้นฐาน	—	—	110
	โหมดภาพ	Natural	✓	✓	76, 111
	ดิจิทัลเทลคอน	ปิด	✓	✓	111
	โหมดวัดแสง		✓	✓	89
	ป้องกันภาพสั่น	S-IS On	✓	✓	87
	ไฟช่วย AF	เปิด	✓	✓	111
	ความเร็วชัตเตอร์ไฟฟ้า	ปกติ	✓	—	112
		±0.0	✓	✓	86
	ระยะเวลาต่อภาพ/Time Lapse	ปิด	✓	✓	112
	RC Mode	ปิด	✓	✓	113

เมนูวิดีโอ

แถบ	ฟังก์ชัน	ค่าเริ่มต้น	*1	*2	
	ภาพเคลื่อนไหว	เปิด	✓	✓	114
	ระดับเสียงบันทึก	±0	✓	—	114
	โหมด AF	C-AF	✓	✓	114
	ป้องกันภาพสั่น	M-IS	✓	✓	87
	ความเร็วชัตเตอร์ไฟฟ้า	ปกติ	✓	—	114
	เฟรมเรตของวิดีโอ	30p	✓	—	82, 114
	บิตเรตของวิดีโอ	Fine	✓	—	82, 114

▶ เมนูแสดงภาพ

แถบ	ฟังก์ชัน		ค่าเริ่มต้น	*1	*2	👉	
▶	📷	เริ่ม	—	—	—	102	
		BGM	Happy Days	✓	✓		
		สไลด์	ทั้งหมด	✓	✓		
		ช่วงแสดงภาพนิ่ง	3 วินาที	✓	—		
		ช่วงแสดงภาพ	สั้น	✓	—		
	🔍	เปิด		✓	✓	115	
	👁️	เลือกภาพ	แก้ไขภาพ RAW	—	—	—	115
			แก้ไข JPEG	—			116
			แก้ไขภาพเคลื่อนไหว	—			117, 118
			🎤	—			105, 116
		ภาพซ้อน	—	—	—	—	117
		คำสั่งพิมพ์	—	—	—	—	145
		ลบคำบ้องกัน	—	—	—	—	118
		รีเซ็ตคำสั่งแบ่งปัน	—	—	—	—	104
	การเชื่อมต่ออุปกรณ์	—	—	—	—	133	





⚙️ เมนูกำหนดเอง

แถบ	ฟังก์ชัน		ค่าเริ่มต้น	*1	*2	👉	
⚙️	AF/MF						
	A	AEL/AFL	S-AF	mode1	✓	✓	121, 127
			C-AF	mode2			
			MF	mode1			
		📷 โฟกัสใบหน้า	👤	✓	—	70, 121	
	🔧	ตัวช่วยปรับโฟกัส MF	ขยาย	ปิด	✓	—	121,
			พิศกึ่ง	ปิด	✓	—	127
		รีเซ็ตเลนส์	เปิด	✓	✓	121	
	ปุ่ม/ ปุ่ม Dial						
	B	ฟังก์ชันปุ่ม	Fn ฟังก์ชัน	Q ²	✓	—	95, 121
📷 ฟังก์ชัน			📷 REC	✓	—		
		▶️📷 ฟังก์ชัน	👤	✓	—	121	
ฟังก์ชันของ Dial		P	📷	✓	—	121	
	A	FN _o .					
	S	ชัตเตอร์					
	M	ชัตเตอร์					

แถบ	ฟังก์ชัน		ค่าเริ่มต้น	*1	*2		
	Disp/						
		การตั้งค่าการควบคุม			✓	—	75, 122
			P/A/S/M		✓	—	
			ART		✓	—	
			SCN/		✓	—	
		/ตั้งค่าแสดงภาพ		ค่าแนะนำ ภาพเท่านั้น, ทั้งหมด	✓	✓	122, 128
			LV-Info	กำหนดเอง1 () กำหนดเอง2 (มาตรฐานระดับ)	✓	—	
				การตั้งค่า	25, My Clips, ปฏิทิน	✓	
	Live View Boost		ปิด	✓	✓	122	
	ลดภาพกะพริบ		อัตโนมัติ	✓	—	122	
	แสดงเส้นตาราง		ปิด	✓	—	122	
	สีของฟังก์ชันพิกกิ้ง		สีแดง	✓	—	122	
		HDMI	ขนาดสัญญาณออก	1080p	✓	—	122, 130
			การควบคุมผ่าน HDMI	ปิด	✓	—	
		โหมด USB		อัตโนมัติ	✓	✓	122
ค่าแสง/ISO/BULB							
	ปรับค่าการเปิดรับแสง		±0	✓	—	123	
	ซีดี ISO	ค่าสูงสุด	6400	✓	✓	123	
		ค่าตั้งต้น	200	✓	✓		
Noise Filter		Standard	✓	✓	123		
ลดนอยส์		อัตโนมัติ	✓	✓	53, 123		
	ตั้งเวลาถ่าย BULB/TIME		8min	✓	✓	54, 123	
	Live BULB		ปิด	✓	—	54, 123	
	Live TIME		0.5 วินาที	✓	—	54, 123	
	การตั้งค่าคอมโพสิต		1 วินาที	✓	—	55, 123	
ตั้งค่าเอง							
	X-Sync.		1/250	✓	✓	124, 131	
	ค่าช้าสุด		1/60	✓	✓	124, 131	
	+		ปิด	✓	✓	68, 86, 124	
	+WB		WB AUTO	✓	—	124	

แถบ	ฟังก์ชัน	ค่าเริ่มต้น	*1	*2			
	←:WB/สี						
		←: ตั้งค่า	←:1 LF, ←:2 LN, ←:3 MN, ←:4 SN	✓	✓	124, 131	
		WB	อัตโนมัติ	✓	✓	78, 124	
		WB Auto ไซลิโตนอน	เปิด	✓	✓	124	
		ปริภูมิสี	sRGB	✓	✓	93, 124	
	บันทึก						
		ชื่อไฟล์		รีเซ็ต	✓	—	125
		แก้ไขชื่อไฟล์		—	✓	—	125
		ตั้งคำลึขสิทธิ์	ข้อมุลขสิทธิ์	ปิด	✓	—	125
			ชื่อคิลปิน	—	—	—	
ชื่อลึขสิทธิ์	—	—	—	—			
 ยุดลิต์							
	พิทเชลแมบบั้ง		—	—	—	126, 157	
	ปรับตั้งระดับ		—	✓	—	126	
	การตั้งค่าน้ำจอสัมผัส		เปิด	✓	—	126	
	Sleep		1 min	✓	✓	20, 126	
	Eye-Fi		เปิด	✓	—	126	
	การรับรอง		—	—	—	126	

๖ เมนูตั้งค่า

แถบ	ฟังก์ชัน	ค่าเริ่มต้น	*1	*2			
	ตั้งค่าการ์ด					— — — 120	
						— — — 22	
						English — — 119, 120	
						☺ ±0, ☺ ±0, Natural ✓ — 119	
	รูปภาพบันทึก					0.5 วินาที ✓ — 119	
	การตั้งค่า Wi-Fi/Bluetooth	สถานะการใช้งาน		เปิด	✓	—	139
		รหัสผ่านสำหรับการเชื่อมต่อ		—	—	—	138
		สแตนด์บายขณะเปิดเครื่อง		เลือก	✓	—	134
		รีเซ็ตการตั้งค่า		—	—	—	138
	เฟิร์มแวร์					— — — 119	

ข้อมูลจำเพาะ

■ กล้อง

ชนิดของผลิตภัณฑ์	
ชนิดของผลิตภัณฑ์	กล้องดิจิทัลที่มีเลนส์ระบบมาตรฐานที่สามารถถอดเปลี่ยนได้ Micro Four Thirds
เลนส์	เลนส์ M.Zuiko Digital ระบบ Micro Four Thirds
เมาท์เลนส์	เมาท์ Micro Four Thirds
ความยาวโฟกัสเทียบเท่ากล้องฟิล์ม 35 มม.	ประมาณสองเท่าของความยาวโฟกัสของเลนส์
อุปกรณ์รับภาพ	
ชนิดของผลิตภัณฑ์	เซ็นเซอร์ Live MOS 4/3"
จำนวนพิกเซลรวม	ประมาณ 17.20 ล้านพิกเซล
จำนวนพิกเซลที่ใช้	ประมาณ 16.05 ล้านพิกเซล
ขนาดหน้าจอล	17.3 มม. (กว้าง) × 13.0 มม. (สูง)
สัดส่วนภาพ	1.33 (4:3)
Live View	
เซ็นเซอร์	ใช้เซ็นเซอร์ Live MOS
กำลังขยาย	100%
จอภาพ	
ชนิดของผลิตภัณฑ์	ทัชสกรีน LCD สี TFT ขนาด 3.0" ปรับหมุน
จำนวนพิกเซลรวม	ประมาณ 1.04 ล้านจุด (สัดส่วนภาพ 3:2)
ชัตเตอร์	
ชนิดของผลิตภัณฑ์	ชัตเตอร์รนาบโฟกัสควบคุมด้วยคอมพิวเตอร์
ความเร็วชัตเตอร์	1/4000 - 60 วินาที, ถ่ายภาพโดยเปิดหน้ากล้องนาน, ถ่ายภาพโดยกำหนดเวลา
โฟกัสอัตโนมัติ	
ชนิดของผลิตภัณฑ์	Hi-Speed Imager AF
จุดโฟกัส	121 จุด
การเลือกจุดโฟกัส	อัตโนมัติ, เลือกเอง
ควบคุมระดับแสง	
ระบบวัดแสง	ระบบวัดแสง TTL (วัดแสงที่ตัวรับภาพ) วัดแสง ESP ดิจิตอล/วัดแสงแบบเฉลี่ยกลางภาพ/วัดแสงเฉพาะจุด
ขอบเขตวัดแสง	EV -2 - 20 (เลนส์ f/2.8, ISO100)
โหมดถ่ายภาพ	☺ : AUTO/ P : โปรแกรม AE (สามารถเปลี่ยนโปรแกรมได้)/ A : เลือกปรับแสง AE/ S : เลือกชัตเตอร์ AE/ M : ปรับเอง/ ☺ : ภาพเคลื่อนไหว/ ART : อาร์ทฟิลเตอร์/ SCN : Scene/ AP : ภาพถ่ายขั้นสูง
ความไวแสง ISO	LOW, 200 - 25600 (ระดับขั้น 1/3 EV)
การชดเชยแสง	±5.0 EV (ระดับขั้น 1/3 EV)
สมดุลแสงขาว	
ชนิดของผลิตภัณฑ์	อุปกรณ์รับภาพ
การตั้งค่าโหมด	อัตโนมัติ/ปรับเช็ด WB (6 การตั้งค่า)/WB กำหนดเอง/ One Touch WB (กล้องสามารถจัดเก็บได้ถึง 4 การตั้งค่า)

การบันทึก	
หน่วยความจำ	SD, SDHC, SDXC และ Eye-Fi
ระบบบันทึก	บันทึกแบบดิจิทัล, JPEG (DCF2.0), ข้อมูล RAW
มาตรฐานที่รองรับ	Exif 2.3, Digital Print Order Format (DPOF), PictBridge
เสียงประกอบภาพนิ่ง	รูปแบบ Wave
ภาพเคลื่อนไหว	MPEG-4 AVC/H.264
เสียง	สเตอริโอ, PCM 48kHz
ดูภาพ	
รูปแบบการแสดงผล	การดูภาพแบบเฟรมเดียว/การดูภาพระยะใกล้/การแสดงผลแบบดัชนี/การแสดงผลภาพบนปฏิทิน/My Clips
เลือกภาพ	
โหมดเลือกภาพ	ถ่ายภาพแบบเฟรมเดียว/ถ่ายภาพต่อเนื่อง/ตั้งเวลา
ถ่ายภาพต่อเนื่อง	สูงถึงประมาณ 8.6 fps (☑)
ตั้งเวลา	ระยะเวลาทำงาน: 12 วินาที/2 วินาที/กำหนดเอง
ฟังก์ชันประหยัดพลังงาน	เปลี่ยนเข้าสู่โหมด Sleep: 1 นาที (ฟังก์ชันนี้สามารถกำหนดเองได้) ปิดสวิตช์: 5 นาที
แฟลช	
กำลังส่องสว่าง	5.4 (ISO100 ม.)/7.6 (ISO200 ม.)
มุมการยิงแฟลช	ครอบคลุมเมฆภาพของเลนส์ 14 มม. (28 มม. ในรูปแบบ 35 มม.)
โหมดควบคุมแฟลช	TTL-AUTO (โหมดแฟลช TTL)/MANUAL
ความเร็วชัตเตอร์	1/250 วินาทีหรือช้ากว่า
LAN ไร้สาย	
มาตรฐานที่เข้ากันได้	IEEE 802.11b/g/n
Bluetooth®	
มาตรฐานที่เข้ากันได้	Bluetooth รุ่น 4.0
ขั้วต่อภายนอก	
หัวต่อ Micro-USB/ขั้วต่อขนาดเล็ก HDMI (ชนิด D)	
แหล่งจ่ายไฟ	
แบตเตอรี่	แบตเตอรี่ลิเทียมไอออน x1
ขนาด/น้ำหนัก	
ขนาด	117.1 มม. (กว้าง) × 68.0 มม. (สูง) × 39.0 มม. (ลึก) (ไม่รวมส่วนยื่นออกมา)
น้ำหนัก	ประมาณ 380 กรัม (รวมแบตเตอรี่และการ์ดหน่วยความจำ)
สภาพแวดล้อมใช้งาน	
อุณหภูมิ	0 °C - 40 °C (ใช้งาน)/-20 °C - 60 °C (จัดเก็บ)
ความชื้น	30% - 90% (ใช้งาน)/10% - 90% (จัดเก็บ)

คำว่า HDMI และ HDMI High-Definition Multimedia Interface รวมทั้งโลโก้ HDMI เป็นเครื่องหมายการค้าหรือเครื่องหมายการค้าจดทะเบียนของ HDMI Licensing Administrator, Inc. ในประเทศสหรัฐอเมริกาและประเทศอื่น ๆ

HDMI™
HIGH-DEFINITION MULTIMEDIA INTERFACE

■ แบตเตอรี่ลิเทียมไอออน

หมายเลขรุ่น	BLS-50
ชนิดของผลิตภัณฑ์	แบตเตอรี่ลิเทียมไอออนชาร์จใหม่ได้
แรงดันปกติ	DC 7.2 V
ความจุปกติ	1210 mAh
จำนวนครั้งของการชาร์จและ คายประจุ	ประมาณ 500 ครั้ง (ขึ้นกับเงื่อนไขการใช้งาน)
อุณหภูมิโดยรอบ	0 °C - 40 °C (ขณะชาร์จ)
ขนาด	ประมาณ 35.5 มม. (กว้าง) × 12.8 มม. (สูง) × 55 มม. (ลึก)
น้ำหนัก	ประมาณ 46 กรัม

■ เครื่องชาร์จแบตเตอรี่ลิเทียมไอออน

หมายเลขรุ่น	BCS-5
กำลังไฟฟ้าขาเข้า	AC 100 V - 240 V (50/60 Hz)
กำลังไฟฟ้าขาออก	DC 8.35 V, 400 mA
ระยะเวลาชาร์จ	ประมาณ 3 ชั่วโมง 30 นาที (ที่อุณหภูมิห้อง)
อุณหภูมิโดยรอบ	0 °C - 40 °C (ใช้งาน)/-20 °C - 60 °C (จัดเก็บ)
ขนาด	ประมาณ 62 มม. (กว้าง) × 38 มม. (สูง) × 83 มม. (ลึก)
น้ำหนัก (ไม่รวมสายไฟ AC)	ประมาณ 70 กรัม

- สายไฟ AC ที่ให้มากับอุปกรณ์นี้ สำหรับใช้งานกับอุปกรณ์นี้เท่านั้น ไม่ควรนำไปใช้งานกับอุปกรณ์อื่น
อย่าใช้สายไฟของอุปกรณ์อื่น กับอุปกรณ์นี้

- ข้อมูลจำเพาะอาจเปลี่ยนแปลงได้โดยไม่มีแจ้งให้ทราบ หรือไม่ถือว่าเป็นข้อผูกมัดใดๆ ในส่วน
ของผู้ผลิต
- โปรดเยี่ยมชมเว็บไซต์ของเราสำหรับข้อมูลจำเพาะล่าสุด

ข้อควรระวังเพื่อความปลอดภัย



ข้อควรระวัง

เสี่ยงต่อการเกิดไฟฟ้าช็อต
ห้ามเปิด



ข้อควรระวัง: เพื่อลดความเสี่ยงต่อการเกิดไฟฟ้าช็อต ห้ามถอดฝาครอบหน้า (หรือด้านหลัง) ออก ไม่มีชิ้นส่วนที่ผู้ใช้สามารถซ่อมแซมเองได้อยู่ภายใน ให้อ่านของ OLYMPUS ที่ได้รับการรับรองเป็นผู้ให้บริการ



เครื่องขยายอัตโนมัติในกรอบสามเหลี่ยมจะเตือนให้ทราบถึงคำแนะนำในการใช้งาน และการดูแลรักษาที่สำคัญในเอกสารที่ใหม่มาพร้อมกับผลิตภัณฑ์



คำเตือน

ถ้าใช้ผลิตภัณฑ์โดยไม่ได้อ่านข้อมูลที่ได้รับข้างใต้สัญลักษณ์ อาจทำให้ได้รับบาดเจ็บรุนแรงหรือถึงเสียชีวิตได้



ข้อควรระวัง

ถ้าใช้ผลิตภัณฑ์โดยไม่ได้อ่านข้อมูลที่ได้รับข้างใต้สัญลักษณ์ อาจทำให้ได้รับบาดเจ็บ



ข้อสังเกต

ถ้าใช้ผลิตภัณฑ์โดยไม่ได้อ่านข้อมูลที่ได้รับข้างใต้สัญลักษณ์ อาจทำให้อุปกรณ์ได้รับความเสียหาย

คำเตือน!

เพื่อหลีกเลี่ยงความเสี่ยงต่อการเกิดไฟไหม้หรือไฟฟ้าช็อต ห้ามถอดแยกชิ้นส่วน ห้ามไม่ให้อากาศไหลเข้าในสภาพแวดล้อมที่มีความชื้นสูง

ข้อควรระวังทั่วไป

อ่านคำแนะนำทั้งหมด — ก่อนใช้งานผลิตภัณฑ์ ให้อ่านคำแนะนำในการใช้งานทั้งหมด เก็บคู่มือการใช้งาน และเอกสารทั้งหมดเพื่อใช้อ้างอิงในอนาคต

แหล่งพลังงาน — เชื่อมต่อผลิตภัณฑ์นี้เข้ากับแหล่งพลังงานที่ระบุไว้บนฉลากของผลิตภัณฑ์เท่านั้น

วัตถุแปลกปลอม — เพื่อหลีกเลี่ยงไม่ให้ได้รับบาดเจ็บ ห้ามใส่วัตถุที่เป็นโลหะลงในผลิตภัณฑ์ **การทำความสะอาด** — ถอดปลั๊กผลิตภัณฑ์นี้ออกจากช่องเสียบปลั๊กไฟ ก่อนทำความสะอาดเสมอ ใช้เฉพาะผ้าขนในในการทำทำความสะอาดเท่านั้น ห้ามใช้น้ำยาทำความสะอาดที่เป็นของเหลวหรือสเปรย์ทุกชนิด รวมทั้งสารละลายอื่นที่ร้ายทุกชนิดเพื่อทำความสะอาดผลิตภัณฑ์นี้

ความร้อน — ห้ามใช้หรือเก็บผลิตภัณฑ์นี้ไว้ใกล้กับแหล่งพลังงานความร้อนใดๆ เช่น หม้อน้ำ เครื่องทำความร้อน เตาไฟ หรือ อุปกรณ์หรือเครื่องใช้ไฟฟ้าใดๆ ที่ก่อให้เกิดความร้อน รวมถึงสเตอริโอแอมป์ลิไฟเออร์

อุปกรณ์เสริม — หลีกเลี่ยงความเสียหายที่อาจเกิดกับผลิตภัณฑ์ ให้ใช้เฉพาะอุปกรณ์เสริมที่แนะนำโดย Olympus เท่านั้น

สถานที่ตั้ง — เพื่อหลีกเลี่ยงความเสียหายที่อาจเกิดกับผลิตภัณฑ์ ให้ยึดผลิตภัณฑ์อย่างปลอดภัยด้วยขาตั้ง กล้อง แท่นยึด หรือโครงยึดที่มั่นคง

คำเตือน

- ห้ามใช้กล้องใกล้กับบริเวณที่มีแก๊สซึ่งติดไฟหรือระเบิดได้ง่าย
- פקดวงตาของคุณเป็นระยะขณะทำงานช่องมองภาพ
การไม่ปฏิบัติตามข้อควรระวังอาจทำให้มีอาการตา ล้า วิงเวียน หรือคลื่นไส้อาเจียนได้ ระยะเวลาและความถี่ในการพักดวงตานั้นขึ้นอยู่กับแต่ละบุคคล โปรดใช้วิจารณญาณของตนเอง หากคุณรู้สึกอ่อนเพลียหรือไม่สบาย โปรดหลีกเลี่ยงการใช้ช่องมองภาพ และหากจำเป็นควรปรึกษาแพทย์
- ห้ามยิงแฟลชและไฟ LED (รวมทั้งแสงไฟฉายโพกัส) เข้าหน้าคน (ทารก เด็กเล็ก ฯลฯ) ในระยะใกล้
 - กล้องต้องอยู่ห่างจากใบหน้าของวัตถุตัวแบบอย่างน้อย 1 เมตร การยิงแฟลชในระยะใกล้กับดวงตาค่อนข้างเกินไป อาจทำให้มองไม่เห็นชั่วขณะ
- ห้ามใช้กล้องมองแสงอาทิตย์หรือแสงจ้าอื่นๆ

- **ให้เด็กเล็ก, ทารกอยู่ห่างจากกล่อง**
 - ไขและเก็บกล่องให้พ้นจากมือเด็กเล็กและทารกเสมอ เพื่อป้องกันเหตุอันตรายต่อไปนี้ ซึ่งอาจทำให้ได้รับบาดเจ็บรุนแรง:
 - ติดพันกับสายเคเบิลกล่อง ทำให้อายัดคอได้
 - กลืนแบตเตอรี่ การ์ด หรือชิ้นส่วนเล็กอื่นๆ โดยไม่ได้ตั้งใจ
 - ยิ่งפלשไปที่ดวงตาของเด็กเองหรือตาเด็กคนอื่นๆ โดยไม่ได้ตั้งใจ
 - ใ้ได้รับบาดเจ็บจากชิ้นส่วนที่เคลื่อนที่ของกล่อง โดยไม่ได้ตั้งใจ
- **หากท่านสังเกตเห็นว่าอุปกรณ์ชาร์จมีควันออกมา ร้อน หรือมีเสียงรบกวนหรือกลิ่นผิดปกติให้หยุดใช้งานทันที ถอดปลั๊กอุปกรณ์ชาร์จออกจากเต้ารับ แล้วติดต่อผู้แทนจำหน่ายหรือ ศูนย์บริการที่ได้รับอนุญาต**
- **หยุดใช้กล่องทันที ถ้าสังเกตเห็นว่ากล่องเสียงหรือควันออกมา ที่ผิดปกติ**
 - ห้ามถอดแบตเตอรี่ออกโดยไขหม้อเปล่า เนื่องจากอาจทำให้เกิดไฟลวกมือได้
 - อย่านำถ่านหรือใช้งานกล่องด้วยมือเปียก อาจจะทำให้เกิดความร้อนสูง ระเบิด ใหม่ ไฟฟ้าช็อต หรือการทำงานผิดปกติได้
- **ห้ามทิ้งกล่องไว้ในสถานที่ซึ่งอาจเกิดอุณหภูมิสูงมากได้**
 - การกระทำดังกล่าวอาจทำให้ชิ้นส่วนสึกหรอและในบางสถานการณ์อาจทำให้กล่องติดไฟได้ อย่านำอุปกรณ์ชาร์จหากถูกปิดคลุมอยู่ (เช่น ผ้าห่ม) เนื่องจากอาจทำให้มีความร้อนจัดและเกิดไฟไหม้ได้
- **ถักกล่องด้วยความระมัดระวัง เพื่อหลีกเลี่ยงการไหม้ที่อุณหภูมิต่ำ**
 - กล่องประกอบไปด้วยชิ้นส่วนที่เป็นโลหะ หากมีความร้อนสูงเกินไป อาจทำให้เกิดการไหม้ที่อุณหภูมิต่ำได้ ให้เอาใจใส่กับสิ่งต่อไปนี้:
 - เมื่อใช้งานเป็นระยะเวลานานกล่องจะร้อน ถ้าถักกล่องในช่วงนี้ อาจทำให้เกิดการไหม้ที่อุณหภูมิต่ำได้
 - ในสถานที่ซึ่งมีอุณหภูมิเย็นมาก อุณหภูมิของตัวกล่องอาจลดลงต่ำกว่าอุณหภูมิแวดล้อม ถ้าเป็นไปได้ให้สวมถุงมือ เมื่อถักกล่องในที่ที่มีอุณหภูมิเย็น
- **ผลิตภัณฑ์นี้ผลิตขึ้นด้วยเทคโนโลยีที่มีความแม่นยำสูง และเพื่อเป็นการรักษาประสิทธิภาพ ห้ามทิ้งกล่องไว้ในสถานที่ที่ระงับไว้ด้านล่าง ไม่ว่าจะในระหว่างการใช้งานหรือว่าเก็บรักษาก็ตาม:**
 - สถานที่ซึ่งมีอุณหภูมิและ/หรือมีความชื้นสูง หรือมีการเปลี่ยนแปลงอย่างรวดเร็ว แสงแดดส่องโดยตรง ทรายหัด รถที่ล้อคอยู่ หรือใกล้กับแหล่งพลังงานความร้อนอื่นๆ (เตาไฟ หม้อน้ำ ฯลฯ) หรือเครื่องทำความชื้น
 - ในสภาพแวดล้อมที่มีทรายหรือฝุ่นละออง
 - ใกล้กับสิ่งที่เป็นวัตถุไวไฟหรือวัตถุที่ทำให้เกิดการระเบิด
 - ในสถานที่เปียก เช่น ห้องน้ำหรือกลางสายฝน
 - ในสถานที่ซึ่งมีโอกาสดเกิดการสั้นสะเทือนที่รุนแรง
 - กล่องนี้ใช้แบตเตอรี่ลิเทียมไอออนที่ออกแบบมาเฉพาะสำหรับ Olympus ชาร์จแบตเตอรี่ด้วยอุปกรณ์ชาร์จที่ระบุ อย่านำใช้อุปกรณ์ชาร์จอื่นๆ
 - อย่านำ หรือทำแบตเตอรี่หรืออื่น ด้วยเตาไมโครเวฟ เต้าไฟฟ้า หรือในภาชนะความดัน ฯลฯ
 - อย่านำกล่องไปบนหรือใกล้อุปกรณ์ที่ปล่อยคลื่นแม่เหล็กไฟฟ้า อาจจะทำให้เกิดความร้อนสูง ใหม่ หรือระเบิดได้
 - อย่านำตัวสัมผัสเข้าด้วยกัน ด้วยวัตถุโลหะใดๆ
 - ใช้ความระมัดระวังเมื่อพกพาหรือเก็บแบตเตอรี่ เพื่อป้องกันไม่ให้สัมผัสกับวัตถุโลหะใดๆ เช่น เครื่องประดับ เข็มหมุด เข็ม ญัก ฯลฯ
 - การลัดวงจรอาจจะทำให้เกิดความร้อนสูง ระเบิด หรือไหม้ ซึ่งทำให้ท่านเกิดแผลไหม้หรือได้รับบาดเจ็บได้
 - เพื่อป้องกันไม่ให้แบตเตอรี่รั่วซึม หรือขั้วแบตเตอรี่เสียหาย ให้ปฏิบัติตามคำแนะนำทั้งหมดในวิธีการใช้งานแบตเตอรี่อย่างระมัดระวัง ห้ามพยายามถอดประกอบแบตเตอรี่ หรือทำการดัดแปลงใดๆ เช่น บัดกรี ฯลฯ
 - ถ้าวางของเหลวจากแบตเตอรี่สัมผัสโดนดวงตา ให้ล้างตาด้วยน้ำเย็นที่สะอาดทันที และให้ไปพบแพทย์ทันที
 - หากคุณไม่สามารถถอดแบตเตอรี่ออกจากกล่องได้ ให้ติดต่อตัวแทนที่ได้รับบริการแต่งตั้งหรือศูนย์บริการห้ามถอดแบตเตอรี่โดยใช้แรง ความเสียหายที่เกิดขึ้นภายนอกกับแบตเตอรี่ (รอยขีดข่วน ฯลฯ) อาจทำให้เกิดความร้อน หรือการระเบิดได้
 - เก็บแบตเตอรี่ให้พ้นจากมือเด็กเล็กและสัตว์เลี้ยงเสมอ ถ้าเด็กกลืนแบตเตอรี่โดยไม่ได้ตั้งใจ ให้ไปพบแพทย์ทันที
 - เพื่อป้องกันไม่ให้แบตเตอรี่รั่วซึม ร้อนเกินไป หรือเกิดไฟไหม้หรือระเบิด ให้ใช้เฉพาะแบตเตอรี่ที่แนะนำให้ใช้กับผลิตภัณฑ์เท่านั้น
 - ถ้าวางชาร์จแบตเตอรี่ไม่เต็มภายในระยะเวลาที่ระบุไว้ในคู่มือชาร์จและห้ามใช้แบตเตอรี่ดังกล่าว
 - อย่านำใช้แบตเตอรี่ที่มีรอยขีดข่วนหรือเคสด้านนอกเสียหาย และอย่าขูดขีดแบตเตอรี่
 - อย่านำแบตเตอรี่ถูกรบกวนอย่างรุนแรง หรือ สั่นสะเทือนติดต่อกันเป็นเวลานานจากการตกหล่นหรือถูกทุบตี เพราะอาจทำให้แบตเตอรี่ระเบิด ร้อนจัด หรือไหม้ได้
 - ถ้าวางแบตเตอรี่ร่ว มีกลิ่นแปลก เปลี่ยนสีหรือเปลี่ยนรูป หรือมีลักษณะผิดปกติใดๆ ขณะใช้งาน ให้หยุดใช้งานกล่อง และวางให้ห่างจากเปลวไฟทันที

- ถ้ายางเหลวจากแบตเตอรี่รีชาร์จมาโดนเสื้อผ้าหรือผิวหนัง ให้ถอดเสื้อผ้า และล้างบริเวณนั้นด้วยน้ำเย็นสะอาดทันที ถ้ายางเหลวทำให้ผิวหนังใหม่ ให้ไปพบแพทย์ทันที
- แบตเตอรี่ลิเทียมไอออนของ Olympus ถูกออกแบบมาให้ใช้เฉพาะสำหรับกล้องดิจิทัล Olympus อย่าใช้แบตเตอรี่กับอุปกรณ์อื่นๆ
- อย่าปล่อยให้เด็กหรือสัตว์/สัตว์เลี้ยงเล่นหรือถือแบตเตอรี่ (ป้องกันพฤติกรรมที่เป็นอันตราย เช่น เลี้ยง หิมขี้ในปาก หรือเคี้ยว)

ใช้เฉพาะแบตเตอรี่แบบชาร์จซ้ำ และเครื่องชาร์จแบตเตอรี่ที่กำหนด

เราขอแนะนำให้ท่านใช้แบตเตอรี่แบบชาร์จซ้ำได้ของแท้เฉพาะที่ออกแบบมาสำหรับ Olympus กับกล้องตัวนี้เท่านั้น

การใช้แบตเตอรี่แบบชาร์จซ้ำ และ/หรือเครื่องชาร์จแบตเตอรี่ ที่ไม่ใช่ของแท้ อาจยังผลให้เกิดการบาดเจ็บกับบุคคล เนื่องด้วยการรั่ว ความร้อน การเกิดไฟไหม้หรือความเสียหายกับแบตเตอรี่ Olympus จะไม่รับผิดชอบสำหรับอุบัติเหตุหรือความเสียหายใดๆ ที่เกิดจากการใช้แบตเตอรี่ และ/หรือเครื่องชาร์จแบตเตอรี่ ที่ไม่ได้เป็นอุปกรณ์เสริมของแท้ของ Olympus

⚠ ข้อควรระวัง

- ห้ามใช้มีดมีดแหลม ขดแข็งแหลม
- ห้ามเก็บแบตเตอรี่ไว้ในที่แสงแดดส่องถึงโดยตรง หรือมีอุณหภูมิสูง เช่น ในรถยนต์ที่ร้อน อยู่ในใกล้กับแหล่งกำเนิดความร้อน ฯลฯ
- เก็บแบตเตอรี่ไว้ในที่แห้งตลอดเวลา
- แบตเตอรี่อาจร้อนในระหว่างการใช้งานเป็นระยะเวลานาน เพื่อหลีกเลี่ยงไม่ให้เกิดการไหม้ ห้ามถอดแบตเตอรี่ทันทีหลังจากใช้กล้อง
- กล้องนี้ใช้แบตเตอรี่ลิเทียมไอออน Olympus หนึ่งในก่อน ใช้แบตเตอรี่ของแท้ตามที่ระบุ การใช้แบตเตอรี่ผิดชนิด อาจเสี่ยงต่อการระเบิดได้
- โปรดนำแบตเตอรี่กลับมาใช้ใหม่เพื่อช่วยรักษาแหล่งพลังงานของโลก เมื่อต้องทิ้งแบตเตอรี่ที่เสีย ให้แน่ใจว่าได้ถอดขั้วของแบตเตอรี่แล้ว และให้ปฏิบัติตามกฎหมายและข้อกำหนดของท้องถิ่นเสมอ

⚠ ข้อสังเกต

- ห้ามใช้หรือเก็บกล้องในสถานที่ที่มีฝุ่นละอองหรือมีความชื้น
- ใช้การ์ดหน่วยความจำ SD/SDHC/SDXC หรือการ์ด Eye-Fi เท่านั้น ห้ามใช้การ์ดประเภทอื่น
ถ้าหากท่านเสียบการ์ดชนิดอื่นลงในกล้องโดยบังเอิญ ให้ติดต่อตัวแทนจำหน่ายหรือศูนย์บริการที่ได้รับอนุญาต อย่าพยายามออกแรงดึงการ์ดออก

- ทำสำรองข้อมูลที่สำคัญไว้ในคอมพิวเตอร์หรืออุปกรณ์เก็บข้อมูลอื่นๆ เพื่อป้องกันข้อมูลสูญหายโดยไม่ตั้งใจ
- OLYMPUS จะไม่รับผิดชอบใดๆ ต่อการสูญหายของข้อมูลที่เกี่ยวข้องกับอุปกรณ์
- ระเบิดหรือไฟลัดวงจรเมื่อถือกล้อง สายคล้องอาจเกี่ยวกับวัตถุที่ยื่นออกมาได้ง่าย และอาจทำให้เกิดความเสียหายรุนแรง
- ขณะส่ายภาพกล้อง ให้ถอดอุปกรณ์เสริมที่ไม่ใช่ของ Olympus ของแท้ออกทั้งหมด เช่น ขาตั้งกล้อง (แยกจำหน่าย)
- ห้ามทำกล้องหล่นหรือกระทบกระแทก หรือสัมผัสเงื่อนไขอย่างรุนแรง
- เมื่อยึดหรือถอดกล้องออกจากขาตั้ง ให้ปรับตำแหน่งของกล้องโดยจับที่หัวยึดขาตั้งกล้อง ห้ามบีบกล้อง
- ห้ามใช้มือจับหน้าสัมผัสไฟฟ้าของกล้อง
- ห้ามทำกล้องโดยบังเอิญไปตบเวลาติดโดยตรง นี่อาจทำให้เลนส์หรือ ม่านชัตเตอร์เสียหาย ความผิดปกติของสี ภาพหลอกบนอุปกรณ์รับภาพ หรืออาจทำให้เกิดไฟลุกไหม้ได้
- อย่าปล่อยให้ห้องมองภาพสัมผัสกับแหล่งกำเนิดแสงจ้าหรือแสงแดดโดยตรง ความร้อนอาจทำให้ช่องมองภาพเสียหายได้
- ห้ามดันหรือดึงเลนส์อย่างรุนแรง
- ตรวจสอบให้แน่ใจว่าขีดหยดน้ำและความชื้นอื่นๆ ออกจากผลิตภัณฑ์ก่อนเปลี่ยนแบตเตอรี่หรือเปิดหรือปิดฝาครอบ
- ให้ถอดแบตเตอรี่ออกก่อนเก็บกล้องโดยไม่ใช้งาน เป็นระยะเวลาสั้น เลือกสถานที่เก็บที่เย็นและแห้งเพื่อป้องกันการเกิดการควบแน่นหรือ เชื้อราที่ก่อตัวขึ้นภายในกล้อง หลังจากการเก็บให้ทดสอบกล้องโดยเปิดกล้องและกดปุ่มชัตเตอร์ เพื่อให้แน่ใจว่ากล้องทำงานเป็นปกติ
- กล้องอาจจะทำงานผิดพลาดหากใช้งานในสถานที่ซึ่งมีสนามแม่เหล็ก/ สนามแม่เหล็กไฟฟ้า คลื่นวิทยุหรือไฟฟ้าแรงสูง เช่น ใกล้เครื่องทีวี ไมโครเวฟ วิทยุแกมมา ลำโพงกำลังสูง จอมอนิเตอร์ขนาดใหญ่ เสาส่งสัญญาณโทรศัพท์/วิทยุ หรือเสาไฟฟ้าแรงสูง ในกรณีเหล่านี้ ให้ปิดและเปิดสวิตซ์กล้องอีกครั้งก่อนใช้งานต่อ
- ปฏิบัติตามข้อจำกัดสภาพแวดล้อมในการทำงานที่อธิบายในคู่มือการใช้งานของกล้องเสมอ
- ในแบตเตอรี่อย่างระมัดระวังตามที่อธิบายในคำแนะนำการใช้งาน
- ก่อนใส่แบตเตอรี่ ให้ตรวจสอบแบตเตอรี่ด้วยความระมัดระวังเสมอว่ามีรอยร้าว เปลี่ยนสี บิดงอ หรือความผิดปกติใดๆ หรือไม่
- ถอดแบตเตอรี่ออกจากกล้องเสมอก่อนเก็บกล้องโดยไม่ใช้ทำงานเป็นระยะเวลานาน
- เมื่อเก็บแบตเตอรี่ไว้เป็นเวลานานๆ เลือกที่ที่อุณหภูมิต่ำเพื่อเก็บ

- อัตราการใช้พลังงานของกล้องจะต่างกันขึ้นอยู่กับรุ่นว่ากล้องใช้ฟังก์ชันใด
- ในสถานะต่างๆ ดังที่อธิบายด้านล่างนี้ จะมีการใช้พลังงานอย่างต่อเนื่อง และแบตเตอรี่จะหมดลงอย่างรวดเร็ว
 - ใช้ชুমบ่อยๆ
 - กดปุ่มกดชัตเตอร์ครั้งหนึ่งบ่อยๆ ในโหมดถ่ายภาพ ซึ่งทำให้โฟกัสอัตโนมัติทำงาน
 - แสดงภาพบนจอภาพเป็นระยะเวลาติดต่อกันนานๆ
 - เชื่อมต่อกล้องเข้ากับเครื่องพิมพ์
- การใช้แบตเตอรี่ที่หมดแล้วอาจทำให้กล้องปิดการทำงานโดยไม่มีการแสดงการเตือนระดับแบตเตอรี่ต่ำ
- ถ้าวัดของแบตเตอรี่เปียกหรือมีคราบน้ำมัน อาจทำให้ไม่สามารถจ่ายไฟให้กล้องได้ ให้เช็ดแบตเตอรี่ด้วยผ้าแห้งให้ดีก่อนใช้งาน
- ชาร์จแบตเตอรี่ก่อนเสมอเมื่อใช้งานเป็นครั้งแรกหรือเมื่อไม่มีการใช้งานเป็นระยะเวลาสั้น
- เมื่อใช้กล้องด้วยแบตเตอรี่อ่อนที่อุณหภูมิต่ำพยายามเก็บกล้องและแบตเตอรี่สำรองให้อุ่นที่สุดเท่าที่เป็นไปได้ แบตเตอรี่ที่หมดเมื่อใช้ที่อุณหภูมิต่ำอาจใช้งานต่อได้อีก หลังจากที่ทำให้แบตเตอรี่อุ่นที่อุณหภูมิห้อง
- ก่อนเดินทางไกลและโดยเฉพาะก่อนเดินทางไปตามประเทศ ให้ซื้อแบตเตอรี่เพิ่มเติม แบตเตอรี่ที่แนะนำอาจหาซื้อได้ยากในระหว่างเดินทาง

การใช้งานฟังก์ชัน LAN ไร้สาย/Bluetooth®

- **ปิดสวิตช์กล้องเมื่ออยู่ในโรงพยาบาลและสถานที่ที่มีอุปกรณ์การแพทย์**
การปล่อยรังสีจากกล้องอาจส่งผลให้อุปกรณ์การแพทย์ทำงานผิดปกติจนเกิดอุบัติเหตุได้ ท่านจะต้องปิดใช้ฟังก์ชัน LAN ไร้สาย/Bluetooth® เมื่ออยู่ใกล้กับอุปกรณ์ทางการแพทย์ (หน้า 139)
- **ปิดสวิตช์กล้องเมื่อโดยสารเครื่องบิน**
การใช้อุปกรณ์ไร้สายโดยสารเครื่องบิน อาจ เป็นอุปสรรคต่อความปลอดภัยของเครื่องบินได้ ท่านจะต้องปิดใช้ฟังก์ชัน LAN ไร้สาย/Bluetooth® เมื่ออยู่บนเครื่องบิน (หน้า 139)

จอภาพ

- ห้ามกดจอภาพแรงๆ มิฉะนั้นภาพอาจจะไม่ชัด ทำให้ไม่สามารถดูภาพหรือทำให้จอภาพเสียหายได้
- อาจปรากฏแถบแสงที่ด้านบนหรือล่างของจอภาพซึ่งไม่ใช่สิ่งผิดปกติ
- เมื่อใช้กล้องสิ่งวัตถุตัวแบบในแนวทแยง ขอบภาพอาจปรากฏเป็นรูปซิกแซกบนจอภาพ ซึ่งไม่ใช่สิ่งผิดปกติ และจะปรากฏน้อยลงในโหมดดูภาพ

- ในสถานที่ซึ่งมีอุณหภูมิต่ำ หน้าจออาจจะใช้เวลา นานกว่าจะติด หรือสีอาจจะเปลี่ยนไปชั่วคราวเมื่อใช้งานกล้องในสถานที่ที่เย็นมาก ขอแนะนำให้วางกล้องในสถานที่อุ่นเป็นระยะๆ จอภาพที่แสดงภาพไม่ชัดเจนอันเนื่องมาจากอุณหภูมิต่ำ จะกลับมาแสดงภาพชัดเจนอีกครั้งเมื่ออุณหภูมิปกติ
- จอภาพของผลิตภัณฑ์นี้ถูกผลิตขึ้นด้วยความแม่นยำสูง อย่างไรก็ตาม อาจมีข้อผิดพลาดหรือแตกหักเช่นบนจอภาพนี้ พิกเซลเหล่านี้ไม่ได้มีผลกับภาพที่ถ่ายไว้ เนื่องด้วยคุณลักษณะของจุดสีและความสว่างของสี ในบางมุมมองอาจมีความคลาดเคลื่อน เมื่อบมองจากมุมที่แตกต่างกัน แต่ไม่ได้เป็นข้อผิดพลาดในการทำงานของผลิตภัณฑ์นี้

กฎหมายและประกาศอื่นๆ

- Olympus จะไม่รับผิดชอบหรือรับประกันความเสียหายหรือผลประโยชน์ใดๆ ที่คาดหวังกจากการใช้ผลิตภัณฑ์นี้โดยชอบด้วยกฎหมายหรือ การเรียกร้องใดๆ จากบุคคลอื่นอันเนื่องมาจากการใช้งานผลิตภัณฑ์นี้อย่างไม่เหมาะสม
- Olympus จะไม่รับผิดชอบหรือรับประกันความเสียหายหรือผลประโยชน์ใดๆ ที่คาดหวังกจากการใช้ผลิตภัณฑ์นี้โดยชอบด้วยกฎหมาย อันเนื่องมาจากการลบข้อมูลภาพ

การปฏิเสธการรับประกัน

- Olympus จะไม่รับผิดชอบหรือรับประกัน ไม่ว่าโดยแจ้งหรือโดยนัย ต่อข้อบกพร่องกับเนื้อหาใดๆ ของวัสดุหรือซอฟต์แวร์ที่เขียนขึ้นเหล่านี้ และไม่ว่าในกรณีใดๆ จะไม่รับผิดชอบในการรับประกันโดยนัยต่อความเป็นสินค้าหรือความเหมาะสมกับจุดประสงค์เฉพาะใดๆ หรือความเสียหายต่อเนื่อง โดยไม่ได้ตั้งใจหรือโดยอ้อม (ซึ่งรวมถึงแต่ไม่จำกัดเพียงความเสียหายจากการสูญเสียผลกำไรทางธุรกิจ การหยุดชะงักทางธุรกิจ และการสูญเสียข้อมูลทางธุรกิจ) ที่เกิดขึ้นจากการใช้งานหรือความไม่สามารถใช้งานของวัสดุหรือซอฟต์แวร์หรืออุปกรณ์ที่เขียนขึ้นเหล่านี้ ในบางประเทศจะไม่อนุญาตให้มีข้อยกเว้นหรือข้อจำกัดของความรับผิดชอบใดๆ สำหรับความเสียหายต่อเนื่องโดยไม่ได้ตั้งใจ ดังนั้น ข้อจำกัดข้างต้นอาจไม่สามารถใช้กับท่านได้
- Olympus ขอสงวนสิทธิ์ทั้งหมดในคู่มือนี้

คำเตือน

การถ่ายภาพโดยไม่ได้รับอนุญาตหรือการใช้วัสดุที่มีลิขสิทธิ์อาจเป็นการละเมิดกฎหมายลิขสิทธิ์ที่เกี่ยวข้อง Olympus จะไม่รับผิดชอบต่อการถ่ายภาพที่ไม่ได้รับอนุญาต หรือการใช้งานหรือการปฏิบัติอื่น ๆ ที่ละเมิดสิทธิของเจ้าของลิขสิทธิ์

การประกาศลิขสิทธิ์

สงวนสิทธิ์ทั้งหมด ห้ามนำส่วนใดๆ ของวัสดุที่เขียนขึ้นหรือซอฟต์แวร์นี้ไปทำซ้ำ หรือใช้ในรูปแบบใดๆ หรือโดยจุดประสงค์ใดๆ ทางอิเล็กทรอนิกส์หรือทางกลไก ซึ่งรวมถึงการถ่ายสำเนาและการบันทึก หรือการใช้ระบบการจัดเก็บและเรียกดูข้อมูลชนิดใดๆ ก็ตาม โดยไม่ได้รับอนุญาตเป็นลายลักษณ์อักษรจาก Olympus ก่อน จะไม่รับผิดชอบอันเนื่องมาจากการใช้ข้อมูลที่อยู่ในวัสดุหรือซอฟต์แวร์ที่เขียนเหล่านี้ หรือสำหรับความเสียหายใดๆ ที่เกิดจากการใช้ข้อมูลที่อยู่ ณ ที่นี้ Olympus ขอสงวนสิทธิ์ในการเปลี่ยนแปลงคุณลักษณะและเนื้อหาของเอกสารหรือซอฟต์แวร์นี้ โดยไม่ต้องรับผิดชอบหรือแจ้งเตือนล่วงหน้า

เครื่องหมายการค้า

- Microsoft และ Windows เป็นเครื่องหมายการค้าจดทะเบียนของ Microsoft Corporation
- Mac เป็นเครื่องหมายการค้าของ Apple Inc.
- โลโก้ SDXC เป็นเครื่องหมายการค้าของ SD-3C, LLC.
- Eye-Fi เป็นเครื่องหมายการค้าของ Eye-Fi, Inc.
- ฟังก์ชัน "เทคโนโลยีการปรับแสง" มีการใช้งานเทคโนโลยีที่มีสิทธิบัตรของ Apical Limited
- Micro Four Thirds, Four Thirds และโลโก้ Micro Four Thirds และ Four Thirds เป็นเครื่องหมายการค้าหรือเครื่องหมายการค้าจดทะเบียนของบริษัท OLYMPUS CORPORATION ในประเทศญี่ปุ่น สหรัฐอเมริกา และ กลุ่มประเทศในสหภาพยุโรป และประเทศอื่นๆ
- Wi-Fi เป็นเครื่องหมายการค้าจดทะเบียนของ Wi-Fi Alliance
- โลโก้ Wi-Fi CERTIFIED เป็นเครื่องหมายรับรองของ Wi-Fi Alliance
- เครื่องหมายค้าและโลโก้ Bluetooth® เป็นเครื่องหมายการค้าจดทะเบียนของบริษัท Bluetooth SIG, Inc. และการใช้งานเครื่องหมายดังกล่าวโดย OLYMPUS CORPORATION อยู่ภายใต้การอนุญาต
- มาตรฐานสำหรับระบบชื่อไฟล์ของกล้องที่อ้างอิงในคู่มือนี้เป็นมาตรฐาน "Design Rule for Camera File System/DCF" ที่กำหนดโดย Japan Electronics and Information Technology Industries Association (JEITA)
- บริษัทและชื่อผลิตภัณฑ์อื่นๆ ทั้งหมดเป็นเครื่องหมายการค้าจดทะเบียนและ/หรือเครื่องหมายการค้าของเจ้าของนั้น



THIS PRODUCT IS LICENSED UNDER THE AVC PATENT PORTFOLIO LICENSE FOR THE PERSONAL AND NONCOMMERCIAL USE OF A CONSUMER TO (i) ENCODE VIDEO IN COMPLIANCE WITH THE AVC STANDARD ("AVC VIDEO") AND/OR (ii) DECODE AVC VIDEO THAT WAS ENCODED BY A CONSUMER ENGAGED IN A PERSONAL AND NON-COMMERCIAL ACTIVITY AND/OR WAS OBTAINED FROM A VIDEO PROVIDER LICENSED TO PROVIDE AVC VIDEO. NO LICENSE IS GRANTED OR SHALL BE IMPLIED FOR ANY OTHER USE. ADDITIONAL INFORMATION MAY BE OBTAINED FROM MPEG LA, L.L.C. SEE HTTP://WWW.MPEGLA.COM

ซอฟต์แวร์ในกล่องรุ่นนี้อาจมีอยู่ในซอฟต์แวร์จากผู้ผลิตรายอื่น ซอฟต์แวร์จากผู้ผลิตรายอื่นอาจมีเงื่อนไขและข้อตกลงที่กำหนดขึ้น โดยเจ้าของหรือผู้ออกใบอนุญาตของซอฟต์แวร์ดังกล่าวที่มีมาให้ ข้อตกลงและประกาศซอฟต์แวร์จากผู้ผลิตรายอื่นอาจมีอยู่ในไฟล์ PDF ประกาศซอฟต์แวร์ที่บันทึกอยู่ที่ <http://www.olympus.co.jp/en/support/imsg/digicamera/download/notice/notice.cfm>

สัญลักษณ์

ⓘ) (เสียงบี๊ป).....	122
🔒 (ล็อก).....	103
⚡ ค่าสูงสุด.....	124, 131
⚡+WB.....	124
⚡ X-Sync.....	124, 131
⚡ RC Mode.....	151
🔍 (การดูภาพระยะใกล้).....	101
🖥️ (ปรับความสว่างจอภาพ).....	119
🖼️ (การแสดงผลภาพแบบ ดัชนี).....	101, 107, 129
🖼️/🖼️ (ตั้งค่าแสดงผลภาพ).....	122, 128
🖼️+🖼️.....	124
🖼️/🖼️.....	73
🗑️ (ลบเฟรมเดียว).....	103
🗑️ (ภาษา).....	119
📧 (สมุดแสงขาว One-touch).....	79, 96
✔️ (การเลือกภาพ).....	104
☺️ (AF โฟกัสใบหน้า).....	70
🖼️ (หมุนภาพ).....	115
WB Auto ไซส์โทนอุ่น.....	124
🔍 (แสดง).....	96
📱 (ถ่ายต่อเนื่องช้า).....	73
📱 (ถ่ายต่อเนื่องเร็ว).....	73
▶️ คำแนะนำ.....	122
🖼️ การตั้งค่า.....	122
📷 การตั้งค่าการควบคุม.....	122
ปุ่ม ⌨️ (Shortcut).....	30
ปุ่ม 🔄 (ภาพเคลื่อนไหว).....	57, 95, 121
⬅️ (คำสั่งบังคับ).....	104

A

A (โหมดเลือกกรับแสง).....	51
AdobeRGB.....	93
AEL/AFL.....	127
AF เฉพาะจุดพิเศษ (ชุกรอบ AF).....	97
AF ต่อเนื่อง.....	79
AF ติดตาม.....	80
AF ทีละภาพ.....	79
AF พื้นที่.....	69
AF โฟกัสดวงตา.....	70

AF โฟกัสใบหน้า.....	70
ART (อาร์ทฟิลเตอร์).....	47

B

BGM.....	64, 102
Bluetooth.....	132
BULB.....	54

C

C-AF (AF ต่อเนื่อง).....	79
C-AF+TR (AF ติดตาม).....	80
Clips.....	62

D

DPOF.....	145
-----------	-----

E

Eye-Fi.....	126
-------------	-----

H

HDMI.....	122, 130
HDR.....	41

I

INFO ปุ่ม.....	26, 99, 109
----------------	-------------

K

Keystone Comp.....	44
--------------------	----

L

Live BULB.....	123
Live Control.....	74
Live Guide.....	31
LIVE TIME.....	39, 54
Live View Boost.....	122
LV-Info.....	122, 128

M

M (โหมดปรับเอง).....	53
MF (ฟังก์ชันปุ่ม).....	96
MF (โฟกัสด้วยตัวเอง).....	79
My Clips.....	62, 106

N	
Noise Filter	123
O	
OI.Palette	132
OI.Share.....	132
OI.Track	132
OLYMPUS Viewer 3.....	141
P	
P (โหมดโปรแกรม).....	50
PictBridge	142
R	
RC Mode (⚡ RC Mode).....	151
S	
S (โหมดเลือกชัตเตอร์).....	52
S-AF (AF ทีละภาพ).....	79
S-AF+MF (AF ทีละภาพและโฟกัสด้วยตัว เอง).....	80
SCN (Scene)	33
Silent [♥].....	42
Sleep.....	20, 126
sRGB.....	93
T	
Time Lapse Movie	112
W	
WB.....	124
ก	
การกำหนดเป้า AF	69
การจัดเก็บ.....	140
การชดเชยสมดุลแสงขาว.....	88
การชดเชยแสง.....	68
การเชื่อมต่อ USB	140
การใช้งานทัชสกรีน	56, 107
การ์ด.....	17, 148
การ์ด SD	148
การฟอร์แมตการ์ด	120
การตั้งค่า Wi-Fi/ Bluetooth.....	119, 134, 138, 139
การตั้งค่าการควบคุม.....	122

การตั้งค่าคอมโพสิต	123
การตั้งค่าคุณภาพของภาพ	
ภาพเคลื่อนไหว	82
ภาพนิ่ง	81, 124, 131, 149
การตั้งค่าหน้าจอสัมผัส.....	126
การถ่ายภาพเคลื่อนไหว	57
การถ่ายภาพซ้อน.....	40
การปรับระดับเสียง	103
การเปลี่ยนโปรแกรม (Ps).....	50
การรับรอง	126
การลงทะเบียนผู้ใช้	141
การเลือกภาพ.....	104
การไลโตน	91
การแสดงฮิสโตแกรม	26
แก้ไข JPEG.....	116
แก้ไขข้อผิดพลาด	125
แก้ไขภาพ RAW	115

ข

ขนาดไฟล์	149
ขนาดภาพ	
ภาพเคลื่อนไหว	82
ภาพนิ่ง	124, 131, 149
ข้อมูล Exif	125
ข้อมูลตำแหน่ง	137

ค

ควบคุม Highlight และ Shadow.....	94
ควบคุมความเข้มของแสงแฟลช.....	86
ความคมชัด	89
ความต่างสี	90
ความเร็วชัตเตอร์ไฟฟ้า	
ภาพเคลื่อนไหว	114
ภาพนิ่ง	112
ความไวแสง ISO	77
ความอึมสี	90
คำสั่งแมกนิง.....	104
คุณภาพของภาพ	
ภาพเคลื่อนไหว (📹👁️).....	82
ภาพนิ่ง (📷👁️).....	81

จ

จับภาพนิ่งในภาพยนตร์.....	117
จำนวนพิกเซล.....	131, 149

จำนวนภาพหนึ่งที่บันทึกได้ 149

ข

ชาร์จแบตเตอรี่ 15
ข้อผิดพลาด 125
ชุดแฟลชภายนอก 151
เชื่อมต่อ
คอมพิวเตอร์ 140
เครื่องพิมพ์ 142
สมาร์ทโฟน 132

ข

ซอฟต์แวร์คอมพิวเตอร์ 141
ขุมกรอบ AF 97
เซต ISO อัตโนมัติ 123

ด

ดิจิทัลเทเลคอน 68, 111
ดูภาพ
ภาพเคลื่อนไหว 100, 103
ภาพนิ่ง 100, 101
ดูภาพบันทึก 119
ดูภาพระยะไกล 101

ด

ตั้งค่าการ์ด 120
ตั้งค่าภาษา (🌐) 119
ตั้งค่าลิขสิทธิ์ 125
ตั้งวันที่/เวลา (🕒) 21
ตั้งเวลา 73
ตั้งเวลาถ่าย BULB/TIME 123
ตัด
ภาพ JPEG 116
ภาพเคลื่อนไหว 118
ตัวช่วยปรับโฟกัส MF 121, 127
ติดตั้ง 141

ถ

ถ่ายพร้อมโฟกัส 46
ถ่ายพร้อมแสง 45
ถ่ายภาพ Live Composite 38, 55
ถ่ายภาพโดยกำหนดเวลา 54
ถ่ายภาพต่อเนื่อง 73
ถ่ายภาพตัวเอง 66
ถ่ายภาพแบบ Long Exposure 54

ถ่ายภาพแบบ Time Lapse 112
ถ่ายภาพระยะไกล 137
ถ่ายโอนภาพไปยังสมาร์ทโฟน 136

ท

ทีวี 130
เทเลคอนเวอร์เตอร์ภาพเคลื่อนไหว 60

บ

บลูทูธพาส 48
บันทึกเสียง
ภาพนิ่ง 105
บิดเรตของวิดีโอ 82, 114
แบ็คไลท์ HDR 35

ป

ปรับความสว่างจอภาพ 119
ปรับค่าการเปิดรับแสง 123
ปรับตั้งระดับ 126
ปฏิภูมิสี 93, 124
ป้องกัน 103
ป้องกันภาพสั่น 87
ภาพเคลื่อนไหว 114
ปุ่ม Fn 95
ปุ่มหมุนปรับโหมด 27

ผ

แผงควบคุมพิเศษ LV 75

พ

พาโนรามา 43
พิกเซลแมมบิ่ง 126, 157
พิมพ์ 142
พิกกิ้ง 96, 127

ฟ

ฟอร์แมท 120
ฟังก์ชันของ Dial 121
ฟังก์ชันปุ่ม 95
ฟิลเตอร์สี 91
ฟิล์มเก่า 60
เฟรมเรตของวิดีโอ 82, 114
เฟิร์มแวร์ 119
แฟ้มบันทึก GPS 137
แฟลช 71

แฟลชความคมระยะไกลแบบไร้สาย.....	151
โฟกัสด้วยตัวเอง.....	79
ไฟช่วย AF.....	28, 111

ภ

ภาพ RAW.....	81
ภาพเคลื่อนไหว 	114
ภาพซ้อน.....	117
ภาพยนตร์แบบสโลว์โมชั่น.....	65

ม

มาตรวัดระดับ.....	26
มุมมองภาพ.....	81
เมนู.....	109, 165
เมนูกำหนดเอง.....	121, 166
เมนูตั้งค่า.....	119, 168
เมนูถ่ายภาพ.....	110, 165
เมนูถ่ายภาพ 1.....	110
เมนูถ่ายภาพ 2.....	110
เมนูวิดีโอ.....	114, 165
เมนูแสดงภาพ.....	115, 166

ร

ระดับแบตเตอรี่.....	20
ระดับเสียงบันทึก.....	114
รีเซ็ต.....	110
รีเซ็ตเลนส์.....	121
รูปแบบไฟล์.....	149

ล

ลดนอยส์.....	123
ลดภาพกะพริบ.....	122
ลบ	
เฟรมเดียว.....	103
ภาพทั้งหมด.....	120
ภาพที่เลือก.....	104
ลบคำป้องกัน.....	118
ล๊อค AE.....	96, 121, 127
เลนส์ที่สามารถถอดเปลี่ยนได้.....	150

ว

วงแหวนโฟกัส.....	79
เวลาเปิดรับแสงนาน (BULB/LIVE TIME).....	54

ส

สมดุลแสงขาว.....	78
สมดุลแสงขาว One-touch ().....	79, 96
สไลด์โชว์.....	102
สัดส่วนภาพ.....	81
สีของฟังก์ชันพิกคิง.....	122
สีโมโนโครม.....	92
เส้นแสง.....	34
เสียงบี๊ป.....	122
แสดง ().....	96
แสดงข้อมูล.....	24
ดูภาพ.....	98
แสดงภาพบนปฏิทิน.....	101, 107, 129
แสดงภาพแบบดัชนี.....	101, 107, 129
แสดงเส้นตาราง.....	122

ห

หมุน.....	101, 115
โหมด AF.....	79
ภาพเคลื่อนไหว.....	114
โหมด AP.....	37
โหมด AUTO ().....	31
โหมด USB.....	122
โหมดถ่ายภาพขั้นสูง.....	37
โหมดโฟกัส.....	79
โหมดภาพ.....	27, 76, 111
โหมดภาพเคลื่อนไหว.....	59, 85
โหมดเลือกสีเฉพาะ.....	49
โหมดวัดแสง.....	89

อ

อัตราการบีบอัด.....	81, 131, 149
อาร์ตเฟด.....	60
เอคโคครั้งเดียว.....	60
เอคโคหลายครั้ง.....	60
เอฟเฟกต์ภาพเคลื่อนไหว.....	60
เอฟเฟกต์ (i-Enhance).....	92

OLYMPUS (Thailand) CO., LTD.

บริษัท โอลิมปัส (ประเทศไทย) จำกัด
23/112 อาคารสรชัย ชั้น 27 ซอยสุขุมวิท 63 (เอกมัย)
ถนนสุขุมวิท แขวงคลองตันเหนือ เขตวัฒนา
กรุงเทพมหานคร 10110 ประเทศไทย
โทรศัพท์: (66) 2-787-8200
E-mail: imaging.oth@olympus-ap.com