



DIGITAL PORTASTUDIO

LS-P5

Digital portastudio

ANVÄNDAR- HANDBOK

Komma igång

1

Inspelning

2

Uppspelning

3

Meny

4

Bluetooth®-funktion

5

Använda med en dator

6

Övrig information

7

Säkerhetsföreskrifter

8

- Tack för att du har köpt en diktafon från vårt företag. Läs denna handbok när du använder diktafonen för att se till att du använder produkten rätt och på ett säkert sätt.
- Se till att du har läst och förstått innehållet i »8. Säkerhetsföreskrifter» innan du använder produkten. Ha instruktionerna till hands för framtida användning.
- Läs denna handbok noggrant innan du använder produkten. Gör en testinspelning för att bekräfta att produkten fungerar som avsett innan du gör några viktiga inspelningar.
- Skärmen och produktbilder som visas i den här handboken framställdes under produktutvecklingen och kan skilja sig från den verkliga produkten.
- Om det görs tillägg och/eller ändringar av funktioner p.g.a. uppdatering av den fasta programvaran i diktafonen kommer det att finnas skillnader i innehållet. Besök vår webbplats för den senaste informationen.

Innehållsförteckning

Delarnas namn.....	6
Diktafon.....	6
Display.....	7

1 Komma igång

Inställning.....	11
Sätta i batterier	12
Ladda batterier.....	13
Ställa in datum/tid	15
Ladda batterierna	16
Ladda batterierna med en dator via USB	16
Ladda batterierna genom att ansluta till en AC-adapter med USB-anslutning (modell F-5AC, tillval)	18
Batterier.....	20
Sätta i/ta bort ett microSD-kort	22
Sätta i ett microSD-kort.....	22
Ta bort ett microSD-kort.....	24
Sätta strömmen i läge ON/OFF.....	26
Sätta i läge ON	26
Sätta strömmen i läge OFF.....	26
Förhindra oavsiktlig användning.....	27
Ställa in HÅLL-läget.....	27
Frigöra HÅLL-läge	27
Funktioner på [Hem]-skärmen.....	28
Välja läge.....	28
Mappar.....	29
Mappar för ljudinspelningar	29
Musikmappar	32
Välja mappar och filer.....	33

2 Inspelning

Inspelning.....	35
Grundläggande inspelningsprocedur.....	35
Justera inspelningsnivåerna automatiskt innan du spelar in ([SMART]-läget)	38
Justera inspelningsnivåerna manuellt innan du spelar in	41
Pausa/återuppta inspelning	43
Snabbt kontrollera en inspelning	43
Medhörning under inspelning	45
Använda hörlurar anslutna till hörlursuttaget för att få medhörning under inspelning	45
Få medhörning för inspelningen med hörlurar som ansluts via Bluetooth®	46
Välja den automatiska inspelningsinställningen [Insp.scen].....	47
Ändra inspelningstyp	47
Skapa anpassade inspelningsscener	51
Spela in med externa mikrofoner eller andra inmatningsenheter anslutna till diktafonen [Extern ingång]	53
Välja en inmatningsenhet	53
Spela in med externa mikrofoner och andra inmatningsenheter	55
Spela in ljud från annan enhet med den här diktafonen	56
Spela in ljud från den här diktafonen på annan enhet	57

3 Uppspelning

Uppspelning	58
Grundläggande uppspelningsprocedur.....	58
Snabbspolning framåt.....	60
Spola tillbaka.....	60
Hoppa till början av en fil.....	61
Uppspelning med hörlurar anslutna till hörlursuttaget.....	63
Uppspelning med hörlurar anslutna via Bluetooth®.....	64
Ändra återgivningshastighet	66
ABC-repeterad uppspelning	67
Indexmarkeringar/tillfälliga markeringar	70
Skriva en indexmarkering/tillfällig markering.....	70
Radera en indexmarkering/tillfällig markering.....	71
Kalendersökfunktion	73
Radera filer/mappar	74
Radera filer.....	74
Radera en mapp.....	75

4 Meny

Ställa in menyalternativ	77
Grundläggande användning.....	77
Filmeny [Fil Meny]	80
Extrahera röstdelarna av filer med talat innehåll [Röstupptäckt].....	80
Förhindra oavsiktlig filradering [Lås Fil].....	80
Sortera filer [Sortera efter].....	80
Flytta/kopiera filer [Flytta/Copy].....	81
Dela upp filer [Dela Fil].....	81
Radera delar av filer [Radera delvis].....	81
Klippa en fil [Trimning].....	81
Öka volymnivån för en fil [Normalisera].....	81
Tona in/ut ljud i början/slutet av en fil [Tona in/ut].....	82
Lägga till prefix i filnamn [Byt filnamn].....	82
Visa fil- eller mappinformation [Tillhör].....	82

Inspelningsmenyn [Inspel meny]	84
Välja inspelningsnivå [Insp.nivå].....	84
Reducera klippning [Limiter].....	85
Ställa in inspelningsläget [Insp.läge].....	85
Välja mikrofonens riktningssärlighet [Zoom mik].....	86
Minska brus under inspelning [Low Cut Filter].....	87
Spela in klart ljud [Ljust ljud].....	87
Välja den automatiska inspelningsinställningen [Insp. scen].....	88
Inaktivera utmatning under inspelning [Insp.monitor].....	88
Spela in med externa mikrofoner eller andra inmatningsenheter anslutna till diktafonen [Extern ingång].....	88
Börja spela in på en inställd tidpunkt [Timer Rec].....	88
Försätt diktafonen i vänteläge före inspelning [Standby insp.].....	89
Välja en inspelningsmetod [Fn Rec].....	89
Välja röstsynchroniseringstid [V-Synk. tid].....	93
Spela in en referenston som kan användas vid synkronisering av ljud och video [Identif.-ton].....	93
Justera ljudnivån för uppspelning i kameran [Testton].....	93
Uppspelningsmeny [Uppspeln Meny]	94
Hoppa över icke-röstdelar under uppspelning [Röstuppspeln].....	94
Minska brus under uppspelning [Brusreducering].....	94
Justera lågvolymdelar under uppspelning [Röstbalans].....	95
Välja uppspelningslägen [Play mode].....	95
Ändra musikens ljudkvalitet [Equaliser].....	96
Ställa in ett överhoppningsutrymme [Skip Space].....	97
LCD/Ljud-meny [LCD/Ljudmeny]	98
Ställa in bakgrundsbelysningen [Bakbelysning].....	98
Justera kontrasten [Kontrast].....	98
Ställa in LED-indikatorn [LED].....	98
Slå På/Av pipsignalen [Pip].....	98
Ändra displayspråket [Språk(Lang)].....	98
Spelar automatiskt upp början av filer [Intro play].....	99
Välja högtalarutgången [Högtalare].....	99

Innehållsförteckning

Apparatmenyn [Apparatmeny].....	100
Ansluta en Bluetooth®-enhet [Bluetooth].....	100
Välja inspelningsmedia [Minnesval].....	100
Ställa in energisparläget [Energisparläge].....	100
Välja vilken typ av batteri som används [Batteri] ...	100
Ställa in datum/tid [Tid och datum]	101
Ställa in USB-anslutningen [USB inställn.]	102
Återställa standardinställningarna [Reset settings].....	102
Formatera ett inspelningsmedia [Format].....	103
Kontrollera inspelningsmediainformation [Minnesinfo]	103
Kontrollera diktafonens information [Systeminfo].....	103
Visa certifieringsmärken [Certifiering].....	104
Extrahera röstdelarna av filer med talat innehåll [Röstupptäckt].....	105
Flytta/kopiera filer [Flytta/Copy].....	108
Dela upp filer [Dela Fil].....	111
Radera delar av filer [Radera delvis]	113
Klippa en fil [Trimning].....	115
Tona in/ut ljud i början/slutet av en fil [Tona in/ut]	117
Börja spela in vid en angiven tidpunkt [Timer Rec].....	118
Välja en inspelningsmetod [Fn Rec].....	121
Börja spela in innan du trycker på inspelning [Pre-inspelning].....	123
Använda överdubbing [Överdubba].....	125
Spela in en referenston som kan användas vid synchronisering av ljud och video [Identif.-ton].....	126
Justera ljudnivån för uppspelning i kameran [Testton]	129
Ställa in USB-anslutningen [USB inställn.].....	131
Inställningar för USB-anslutning	131
USB-klass	132
Formatera inspelningsmedia [Format]	133

5 Bluetooth®-funktion

Innan du använder Bluetooth®-funktionen.....	135
Ansluta/koppla ifrån en Bluetooth®-enhet.....	137
Ansluta en Bluetooth®-enhet.....	137
Avsluta anslutningen till en Bluetooth®-enhet	141
Ansluta till en smartphone via Bluetooth®	142
Om DVR.Remote.....	142
Aktivera eller inaktivera Bluetooth®	144
Aktivera Bluetooth® och ansluta till parkopplade enheter automatiskt	144

6 Använda med en dator

Ansluta till/koppla bort från en dator.....	146
Ansluta diktafonen till en dator.....	146
Koppla bort diktafonen från en dator	147

7 Övrig information

Lista med larmmeddelanden	148
Felsökning.....	150
Tillbehör (medföljer ej).....	154
Skötsel av diktafonen.....	156
Copyright- och varumärkesinformation	157
Specifikationer	159

8 Säkerhetsföreskrifter

Indikeringar som används i den här bruksanvisningen

OBS!

Beskriver säkerhetsåtgärder och åtgärder som absolut bör undvikas vid användning av diktafonen.

TIPS

Beskriver användbar information och tips som hjälper dig att utnyttja din diktafon till fulla.



Indikerar referenssidor med fler detaljer eller relaterad information.

Delarnas namn

Diktafon

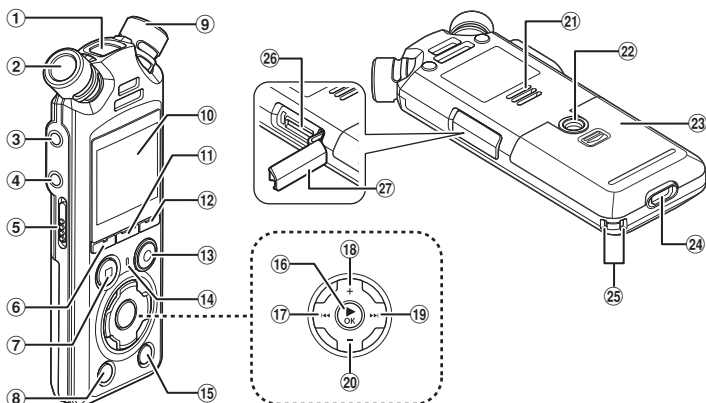

- ① Inbyggd mittmikrofon
- ② Inbyggd stereomikrofon (V)
- ③ Mikrofon-/linjeingång (🎤)
- ④ Hörlursuttag (🔊)
- ⑤ **POWER/HOLD**-reglage
- ⑥ **F1**-knapp
- ⑦ **STOP** (■)-knapp
- ⑧ **ERASE**-knapp
- ⑨ Inbyggd stereomikrofon (R)
- ⑩ Display
- ⑪ **MENU/SCENE**-knapp
- ⑫ **F2**-knapp
- ⑬ **REC** (inspelning) (●)-knapp/
inspelningsindikator
- ⑭ **PEAK**-indikatorlampa/
LED-indikatorlampa
- ⑮ **LIST**-knapp
- ⑯ ► **OK**-knapp
- ⑰ ◀◀-knapp
- ⑱ Knappen +
- ⑲ ▶▶-knapp
- ⑳ Knappen -
- ㉑ Inbyggd högtalare
- ㉒ Stativuttag
- ㉓ Batterilucka
- ㉔ **USB**-uttag
- ㉕ Fäste för rem
- ㉖ microSD-kortplats
- ㉗ lucka till microSD-kortplats

Display

■ [Hem]-skärmen

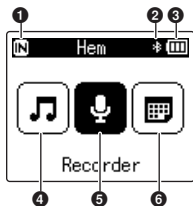

1 Inspelningsmedieindikator

[IN]: Internminne

[SD]: microSD-kort

2 Bluetooth®-indikator

3 Batteriindikator

4 [Musik]-läge (s. 9)

5 [Recorder]-läge (s. 8)

6 [Kalendersökning]-läge (s. 7)

■ [Kalendersökning]-läge



1 Inspelningsmedieindikator

[IN]: Internminne

[SD]: microSD-kort

2 Antal filer som sparats (spelats in) på det valda datumet

3 Bluetooth®-indikator

4 Batteriindikator

5 Dagens datum

6 Valt datum

7 Det datum som filen spelades in

■ [Recorder]-läge

Mapplista

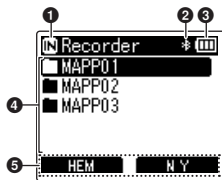

Fyllista

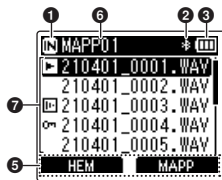

Filvisning

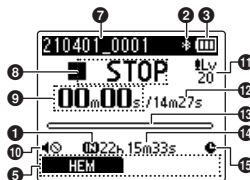

1 Inspelningsmedieindikator

- [IN]: Internminne
- [SD]: microSD-kort

2 Bluetooth®-indikator

3 Batteriindikator

4 Mappnamn

5 Visning av funktionsknappsguide

6 Aktuellt mappnamn

7 Filnamn

- [▶]: Uppspelningsindikator
- [⏮]: Röststuptäckindikator
- [⏪]: Fylläsindikator

8 Diktafonens statusindikator

- [□]: Inspelningsindikator
- [⏸]: Inspelningspausindikator
- [■]: Stoppindikator
- [▶]: Uppspelningsindikator
- [▶]: Snabbuppselningsindikator
- [▶]: Indikator för långsam uppspelning
- [▶]: Indikator för snabbspolning framåt
- [◀]: Snabbspolning bakåt-indikator

9 Förfluten inspelningstid (under inspelningsläge), uppspelningstid (under uppspelningsläge)

10 Indikator för avstängd högtalare

11 Indikator för inspelningsnivå

12 Fillängd

13 Nivåmätare (under inspelningsläge), stapelindikator för uppspelningsposition (under uppspelningsläge)

14 Möjlig återstående inspelningstid

15 Indikator för timerinspelning

■ [Musik]-läge

Listvisning ①

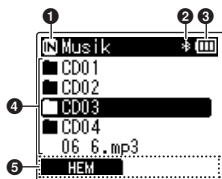

När mappen innehåller
filer och mappar

Listvisning ②

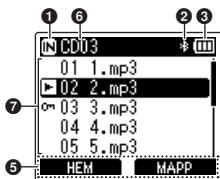

När mappen bara
innehåller filer

Filvisning

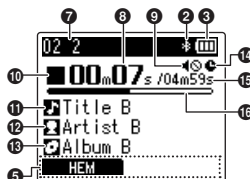

① Inspelningsmedieindikator

[N]: Internminne

[M]: microSD-kort

② Bluetooth®-indikator

③ Batteriindikator

④ Mappnamn eller filnamn

⑤ Visning av funktionsknappsguide

⑥ Aktuellt mappnamn

⑦ Filnamn

[▶]: Uppspelningsindikator

[◁]: Filläsindikator

⑧ Förfluten uppspelningstid

⑨ Indikator för avstängd högtalare



⑩ Diktafonens statusindikator

[■]: Stoppindikator

[▶]: Uppspelningsindikator

[▶]: Snabbuppselningsindikator

[▶]: Indikator för långsam uppspelning

[▶]: Indikator för snabbspolning framåt

[◀]: Snabbspolning bakåt-indikator

⑪ Musiktitel

⑫ Artistnamn

⑬ Albumnamn

⑭ Indikator för timerinspelning

⑮ Fillängd

⑯ Stapelindikator för uppselningsposition

TIPS

- Du kan visa [Tid & Datum] (☞ s. 101) och [Återstående] (återstående tillgänglig inspelningstid) genom att trycka på **STOP**-knappen (■) på [Hem]-skärmen eller listvisningen eller när du spelar in och uppspelningen är pausad. Ytterligare information kan visas om du trycker på **+** eller **-** för att bläddra på displayen. Informationen som visas ändras varje gång du trycker på någon av knapparna. Avsluta genom att trycka på **STOP**-knappen (4) en andra gång.

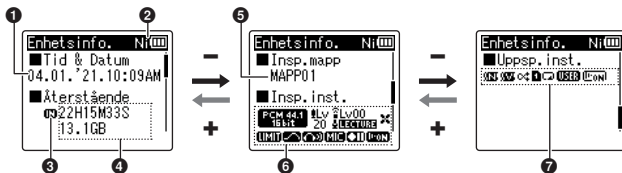

1 Aktuellt datum och tid

2 Batteriindikator

[Ni]: Ni-MH

[Al]: Alkaline

3 Inspelingsmedieindikator

4 Återstående tillgängligt minne

Återstående tillgänglig inspelningstid

Återstående tillgängligt minne på lagringsenheten

5 Inspelningsmapp

6 Inspelningsmeny

[PCM 44.1 16bit]: Indikator för inspelningsläge

[ALV]: Indikator för inspelningsnivå

[LVLV]: Indikator för zoommikrofon

[LECTURE]: Indikator för inspelningstyp

[RECORD]: Indikator för lågpasfilter

[LIMIT]: Begränsningsindikator

[MIC]: Indikator för ljus ljud

[U=ON]: Indikator för inspelningsmonitor

[RECORD]: Indikator för externt ingångsljud

[U=ON]: Indikator för vänteläge för inspelning

[U=ON]: Röstupptäckindikator

7 Uppspelningsmeny

[RECORD]: Indikator för brusreducering

[RECORD]: Indikator för röstbalans

[RECORD]: Indikator för slumpmässig uppspelning

[RECORD]: Indikator för uppspelningsområde

[RECORD]: Indikator för upprepad uppspelning

[RECORD]: Equaliser-indikator

[RECORD]: Röstuppspelningsindikator

Komma igång

Inställning

När du har packat upp diktafonen följer du stegen nedan för att göra den redo för användning.

Komma igång **1**



Komma igång **2**



Komma igång **3**

Sätta i batterier

Ladda batterier

Ställa in datum/tid

Ställ in diktafonens klocka för användning med filhantering.

1

Komma igång

Sätta i batterier

1

Komma igång

Innan du använder diktafonen sätter du i de medföljande batterierna (BR404) i diktafonens batterifack.

- 1** Dra ut batteriluckan för att öppna den.

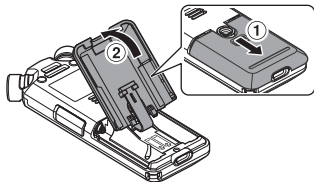

- 3** Stäng batteriluckan helt.

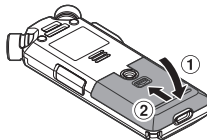

- 2** Sätt i batterierna och se till att de positiva och negativa polerna är riktade åt rätt håll.

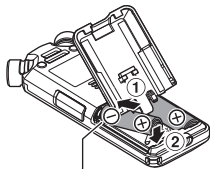

Sätt i batteriernas negativa poler först.

Ladda batterier

De medföljande batterierna kan laddas genom att du ansluter diktafonen till en dator via en medföljande USB-kabeln.

Diktafonen kan användas med de medföljande Ni-MH-batterierna (BR404) eller med alkaliska batterier från tredje part. När du använder alkaliska batterier väljer du [**Alkaline**] under [**Batteri**] (☞ s. 100).

OBS!

- Försök aldrig ladda ett alkaliskt batteri, litiumbatteri eller annat primärcells batteri. Vätskeläckage eller överhettning kan leda till att diktafonen slutar fungera.

- 1 **Starta datorn.**
- 2 **Anslut diktafonen till datorn med hjälp av den medföljande USB-kabeln.**

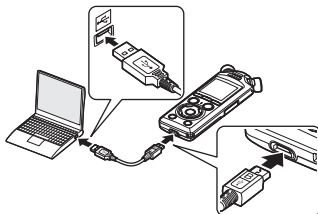

- På diktafonen visas dialogrutan [**Batteri**].

- 3 **Tryck på + eller – för att välja [Ni-MH].**

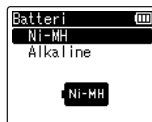

- 4 **Tryck på ►OK-knappen.**
- 5 **Tryck på + eller – för att välja [OK].**

6 Tryck på ►OK-knappen för att slutföra inställningen.

- På diktafonen visas dialogrutan [Laddar] och batterierna börjar nu att ladda. LED-indikatorlampan tänds.



- Laddningen är klar när batteriindikatorn ändras till [Full].

Batteriindikator

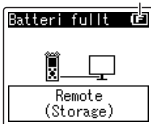

Laddningstid: cirka 3 timmar*

- * Den uppskattade tid som behövs för att ladda helt tomma batterier i rumtemperatur. Batteriladdningstiden beror på hur mycket ström som finns kvar i batteriet och batteriets skick.

7 Koppla bort USB-kabeln från diktafonen och datorn.

- Du blir ombedd att ställa in datum/tid.

Ställa in datum/tid

- 1 Tryck på ►►| eller |◄◄ för att välja vilket objekt du vill ställa in.

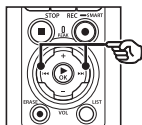

- 2 Tryck på + eller – för att ändra numret.

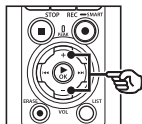

- Ändra inställningen för ett annat objekt genom att trycka på ►►| eller |◄◄ för att flytta den blinkande markören och sedan på + eller – för att ändra numret.

- 3 Tryck på ►OK-knappen för att slutföra inställningen.

TIPS

- Du kan trycka på ►OK-knappen under inställningsproceduren för att ställa in de objekt som angetts hittills och starta klockan.
- Du kan ändra klockvisningsformatet. Se »Ställa in datum/tid [Tid och datum]» (s. 101) för mer information om hur du gör.

Ladda batterierna

Du kan ladda de medföljande uppladdningsbara batterierna genom att antingen ansluta diktafonen till en dator med hjälp av den medföljande USB-kabeln eller använda en AC-adapter (tillval) som ansluts via USB.

1

Komma igång

Ladda batterierna med en dator via USB

Du kan ladda de medföljande uppladdningsbara batterierna genom att ansluta diktafonen till en dator via USB. Se till att batterierna är korrekt isatta i diktafonen innan du går vidare (☞ s. 12).

OBS!

- Innan du laddar batterierna sätter du i de medföljande uppladdningsbara batterierna och ställer in [Batteri] på [Ni-MH] (☞ s. 12, s. 100).
- Försök aldrig ladda ett alkaliskt batteri, litiumbatteri eller annat primärcells batteri. Vätskeläckage eller överhettning kan leda till att diktafonen slutar fungera.

1 Starta datorn.

2 När du har bekräftat att diktafonen är stoppad eller avstängd ansluter du den till datorn med hjälp av USB-kabeln.

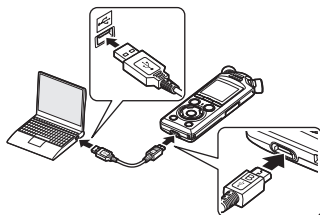

- På diktafonen visas dialogrutan [Laddar] och batterierna börjar nu att ladda. LED-indikatorlampan tänds.

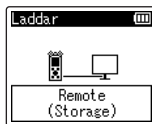

- Laddningen är klar när batteriindikatorn ändras till [F].



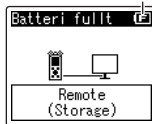

Batteriindikator



Laddningstid: cirka 3 timmar*

- * Den uppskattade tid som behövs för att ladda helt tomma batterier i rumstemperatur. Batteriladdningstiden beror på hur mycket ström som finns kvar i batteriet och batteriets skick.

OBS!

- Datorn som diktafonen är ansluten till via USB måste vara påslagen för att batterierna ska laddas. Du kan inte ladda batterierna när datorns ström är avstängd eller om datorn är i viloläge, vänteläge eller automatiskt avstängningsläge.
- Använd inte en USB-hubb när du laddar batterierna genom att ansluta diktafonen till datorn.
- Det går inte att ladda batterierna om *1 eller *2 blinkar. Ladda batterierna i en omgivningstemperatur på 5–35 °C.
 - *1  Omgivningstemperaturen är för låg.
 - *2  Omgivningstemperaturen är för hög.
- Om batteritiden blivit märkbart kortare vid full laddning byter du till nya batterier.
- Sätt in USB-kontakten ordentligt hela vägen. Funktionen blir inte normal om anslutningen inte görs på rätt sätt.
- Använd endast den medföljande USB-kabeln. Använd aldrig en kabel från tredje part eftersom detta kan skada produkten. Den medföljande kabeln ska på samma sätt inte användas som anslutning mellan enheter från tredje part.
- Om laddningen inte startar väljer du [**Lagringsklass**] under [**USB inställn.**] > [**USB Klass**] (s. 132).
- Inget ljud spelas in om batterierna tar slut under en inspelning. Kontrollera att batterierna är laddade innan du startar en inspelning (s. 20).

Ladda batterierna genom att ansluta till en AC-adapter med USB-anslutning (modell F-5AC, tillval)

De medföljande batterierna kan laddas genom att du ansluter diktafonen till en F-5AC USB AC-adapter (tillval) med hjälp av en USB-kabel. Se till att batterierna är korrekt isatta i diktafonen innan du går vidare (☞ s. 12).

OBS!

- Innan du laddar batterierna sätter du i de medföljande uppladdningsbara batterierna och ställer in **[Batteri]** på **[Ni-MH]** (☞ s. 12, s. 100).
- Använd endast den medföljande modellen av AC-adaptern med USB-anslutning (F-5AC).
- Försök aldrig ladda ett alkaliskt batteri, litiumbatteri eller annat primärcells batteri. Vätskeläckage eller överhettning kan leda till att diktafonen slutar fungera.

- 1 Välj [AC Adapter] som USB-anslutningsinställning (☞ s. 131).**

- 2 Anslut diktafonen till AC-adaptern med hjälp av den medföljande USB-kabeln.**

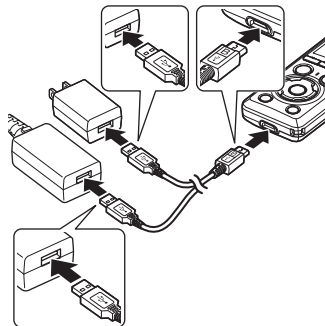

- 3** När du har bekräftat att diktafonen är stoppad eller avstängd kopplar du in AC-adaptern i ett näteluttag.

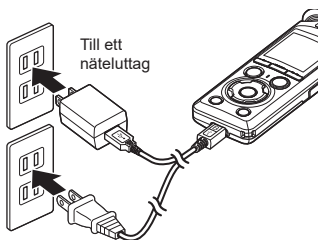

- På diktafonen visas dialogrutan **[Laddar]** och batterierna börjar nu att ladda. LED-indikatorlampan tänds.

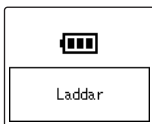

- Laddningen är färdig när **[Batteri fullt]** visas.



TIPS

- Genom att välja **[Tillval]** som **[USB Kontakt]** när **[Sammansatt]** har valts för **[USB Klass]** kan du aktivera laddning genom att välja **[AC Adapter]** när du ansluter diktafonen (☞ s. 131).

OBS!

- Det går inte att ladda batterierna om **[☐]***1 eller **[☐]***2 blinkar. Ladda batterierna i en omgivningstemperatur på 5–35 °C.
 - *1 **[☐]** Omgivningstemperaturen är för låg.
 - *2 **[☐]** Omgivningstemperaturen är för hög.
- Om batteritiden blivit märkbart kortare vid full laddning byter du till nya batterier.
- Sätt in USB-kontakten ordentligt hela vägen. Funktionen blir inte normal om anslutningen inte görs på rätt sätt.
- Använd endast den medföljande USB-kabeln. Använd aldrig en kabel från tredje part eftersom detta kan skada produkten. Den medföljande kabeln ska på samma sätt inte användas som anslutning mellan enheter från tredje part.
- Inget ljud spelas in om batterierna tar slut under en inspelning. Kontrollera att batterierna är laddade innan du startar en inspelning (☞ s. 20).

Batterier

1

Komma igång

Batteriindikator

När batterierna förlorar sin återstående laddning ändras batteriindikatorn i displayen på följande sätt:



- [🔋] anger att det är lite återstående laddning kvar. Ladda batterierna eller sätt i nya. När batterierna är slut visas [🔋] och [Batterinivå låg] och enheten kan inte längre användas.

Uppladdningsbara batterier

Läs informationen nedan noga när du använder uppladdningsbara nickel-metallhydridbatterier (modell BR404).

■ Urladdning

Uppladdningsbara batterier laddas ur av sig själva när de inte används. Se till att ladda batterierna innan du använder dem.

■ Drifttemperatur

Uppladdningsbara batterier är kemikaliebaserade produkter. Deras prestanda kan variera även när de används inom det rekommenderade temperaturområdet. Denna variation är normal.

■ Rekommenderade temperaturområden

Vid drift av diktafonen: 0 till 42 °C

Vid laddning: 5 till 35 °C

Vid långvarig förvaring: -20 till 30 °C

Om uppladdningsbara batterier används utanför temperaturområdena ovan kan det resultera i att batteriernas prestanda eller livslängd försämras. När du inte använder diktafonen under en längre tid bör du ta ut de uppladdningsbara batterierna innan diktafonen läggs i förvaring för att undvika vätskeläckage eller rost.

■ Kassering

Kassera alltid uppladdningsbara batteriet på det föreskrivna sättet. Innan du kasserar uppladdningsbara batterier som inte är helt urladdade bör du vidta steg som förhindrar kortslutning, som att isolera deras poler med tejp.

OBS!

- På grund av karaktären hos uppladdningsbara nickel-metallhydridbatterier kan det hända att nya batterier och batterier som inte används under en längre tid (en månad eller mer) inte blir helt uppladdade. Batterierna bör bli fulladdade när de har laddats och laddats ur tre gånger.
- När du köper uppladdningsbara batterier bör du alltid välja uppladdningsbara nickel-metallhydridbatterier av modell BR404. Funktionen kan inte garanteras om batterier från en annan tillverkare används.
- Den kontinuerliga batterianvändningstiden för ett uppladdningsbart nickel-metallhydridbatteri som har använts upprepade gånger minskar p.g.a. batteriets urladdning (☞ s. 161).

Batteriföreskrifter

- Diktafonen stöder inte manganbatterier.
- Stäng alltid av strömmen innan du byter batterier. Filer kan skadas om batterierna tas bort medan diktafonen spelar in eller utför en åtgärd, t.ex. raderar en fil.
- Alternativ för batterityp och datum/tid återställs om batterierna är uttagna för länge eller om de snabbt tas ur och sätts in igen. Information om vad du kan göra om du blir ombedd att välja en batterityp eller ställa in datum/tid finns i »**Ladda batterier**» (☞ s. 13) eller »**Ställa in datum/tid [Tid och datum]**» (☞ s. 101).
- När du inte använder diktafonen under en längre tid ska du alltid ta ut batterierna innan diktafonen läggs i förvaring.
- När du byter ut batterierna använder du alkaliska AAA-torrcellsbatterier eller uppladdningsbara nickel-metallhydridbatterier av modell BR404.
- Även om batteriindikatorn är  kan uppspelning med den inbyggda högtalaren vid vissa volymer leda till ett fall i batteriets utspänning, vilket medför att diktafonen återställs. I sådant fall ska du sänka volymen.
- Vissa microSD-kort kan försämra batteriets hållbarhet (☞ s. 161).
- Den kontinuerliga batterianvändningstiden varierar beroende på prestandan hos batterierna som används (☞ s. 161).
- Skärmbilden [**Batteri**] visas automatiskt när du bytt batterier. Du kan också använda ett menyalternativ för att visa den här skärmbilden och välja batterityp (☞ s. 100).

För användare i Tyskland

Vi har ett avtal med GRS (Joint Battery Disposal Association) i Tyskland för att säkerställa en miljövänlig kassering av batterier.

Sätta i/ta bort ett microSD-kort

Diktafonen har ett eget internminne och har också stöd för vanliga microSD-kort (microSD, microSDHC, microSDXC) som säljs separat.

1

Komma igång

Sätta i ett microSD-kort

- 1 Öppna microSD-kortluckan medan diktafonen är i stoppläge.

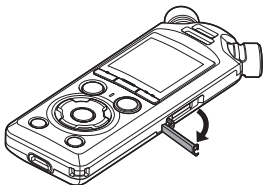

- 2 Sätt i ett microSD-kort och se till att det sitter på rätt sätt, som på bilden.

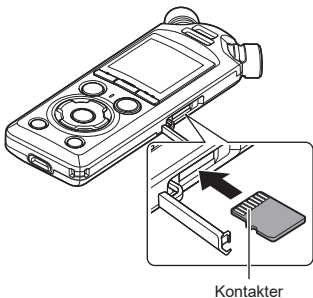

- Sätt i microSD-kortet rakt, undvik att sätta i det snett.

- Om du sätter i ett microSD-kort åt fel håll eller snett kan dess kontakter skadas och kortet fastna i facket.
- Ett microSD-kort som inte är helt isatt (om det inte klickat på plats) tar ev. inte emot data.

- 3 Stäng luckan till microSD-kortplatsen.

- Skärmbilden för val av inspelningsmedia visas när ett microSD-kort har satts i.

- 4 Om du vill spela in på microSD-kortet trycker du på + eller - och väljer sedan [Ja].

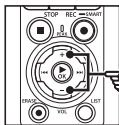

- 5 Tryck på ►OK-knappen för att slutföra inställningen.

- [Hem]-skärmen (s. 7) visas.

TIPS

- Du kan också välja internminnet som inspelningsmedia (☞ s. 100).

OBS!

- Diktafonen känner kanske inte igen ett microSD-kort som formaterats (initierats) för en dator eller annan enhet. Innan du använder ett microSD-kort bör du alltid initiera det på diktafonen (☞ s. 133).

Ta bort ett microSD-kort

1

Komma igång

- 1 Öppna microSD-kortluckan medan diktafonen är i stoppläge.

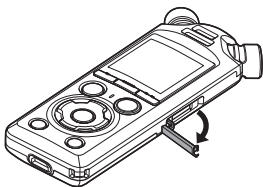

- 2 Frigör microSD-kortet genom att trycka det inåt och sedan sakta släppa ut det.

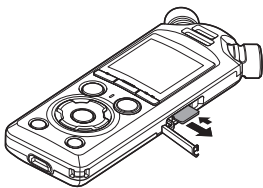

- MicroSD-kortet rör sig utåt och stannar. Dra ut microSD-kortet med fingertopparna.
- [Inbyggt minne Valt] visas när du tagit bort ett microSD-kort om [Minnesval] var inställt på [microSD Card].

- 3 Stäng luckan till microSD-kortplatsen.

OBS!

- MicroSD-kort kan skjutas ut med kraft om du släpper upp fingret för snabbt efter att ha tryckt in kortet.
- Beroende på korttillverkare och korttyp kan det hända att vissa microSD-, microSDHC- och microSDXC-kort inte är helt kompatibla med diktafonen och kanske inte kan identifieras ordentligt.
- Information om vilka microSD-kort som bekräftats vara kompatibla finns på kundsupportsidan på vår webbplats. Observera att vår kundsupport tillhandahåller information om microSD-korttillverkare och korttyper som vi har bekräftat fungerar, men inte kan garantera prestanda för. Lägg också märke till att vissa kort kanske inte längre känns igen på rätt sätt av diktafonen i de fall tillverkaren ändrat kortets specifikationer.
- Läs bruksanvisningarna som medföljde microSD-kortet innan användning.
- Om ett microSD-kort inte känns igen av diktafonen kan du ta ut det och sätta i det igen och låta diktafonen försöka känna igen det en gång till.

- Bearbetningshastigheten kan vara låg för vissa microSD-korttyper. Bearbetningsprestanda kan också minska vid upprepad skrivning eller borttagning av data från ett microSD-kort. I så fall initierar du kortet på nytt (s. 133).

Sätta strömmen i läge ON/OFF

Sätta i läge ON

Starta diktafonen genom att skjuta **POWER/HOLD**-reglaget i den riktning som visas.

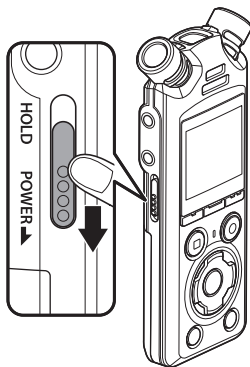

Sätta strömmen i läge OFF

Stäng av diktafonen genom att hålla **POWER/HOLD**-reglaget i läget som visas i minst 0,5 sekunder.

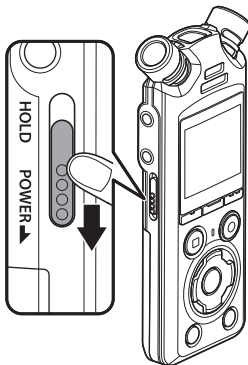

- När du stänger av diktafonen påverkar det inte datum/tid som rapporterats av diktafonen eller aktuell uppspelningsposition, sparat ljud, diktafoninställningar och dylikt.

TIPS

- Genom att stänga AV strömmen när diktafonen inte används kan du minimera batteriförbrukningen.

Energisparläge

När diktafonen har varit stoppad i minst 10 minuter (standardinställning) efter att strömmen slagits på slocknar displayen och diktafonen försätts automatiskt i energisparläge (s. 100).

- Diktafonen lämnar energisparläget när du trycker på valfri knapp.

Förhindra oavsiktlig användning

Om du ställer in diktafonen i HÅLL-läge behålls det aktuella funktionsläget och knapparna avaktiveras. HÅLL-läget är en praktisk funktion som förhindrar oavsiktliga knapptryckningar när diktafonen bärs i en väska eller ficka. Det är också användbart för att förhindra att diktafonen stoppas oavsiktligt under inspelning.

Ställa in HÅLL-läget

Välj HÅLL-läget genom att skjuta **POWER/HOLD**-reglaget till **HOLD** och bekräfta att [**Håll**] visas i displayen.

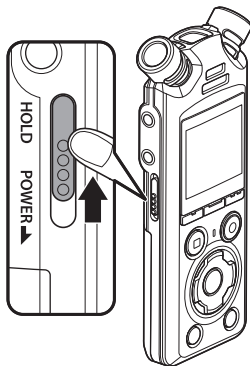

Frigöra HÅLL-läget

Avsluta HÅLL-läget genom att skjuta **POWER/HOLD**-reglaget till **A**.

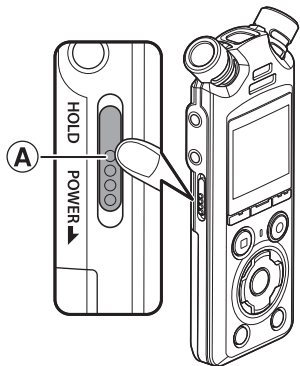

OBS!

- När en knapp trycks ned i HÅLL-läget visas [**Håll**] i displayen under 2 sekunder. Ingen annan åtgärd utförs.
- Om du ställer in HÅLL-läget under uppspelning (eller inspelning) fortsätter uppspelningen (eller inspelningen) och ingen annan åtgärd kan utföras (diktafonen stoppar när uppspelningen är klar). (Diktafonen stoppar när uppspelningen slutar eller när inspelningen slutar på grund av att det till exempel inte finns mer minne).

Funktioner på [Hem]-skärmen

Välja läge

1

Komma igång

Utöver inspelningsfunktionen har diktafonen även en musikspelarfunktion. Välj den funktion du vill använda genom att välja ett av diktafonens lägen.

- 1 Med diktafonen i stoppläget trycker du på F1 (HEM) för att få upp [Hem]-skärmen.**

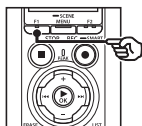

När [Recorder] är valt:

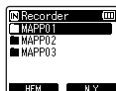

Diktafonen ställs i läget [Recorder]. Ljud kan spelas in genom den inbyggda mikrofonen. Filer som spelats in med den inbyggda mikrofonen kan också spelas upp (☞ s. 35, s. 58).

- 2 Tryck på ►► eller ◀◀ för att välja önskat läge.**

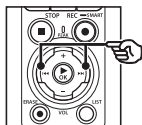

När [Musik] är valt:

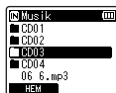

Diktafonen ställs i läget [Musik]. I det här läget kan du spela upp musikfiler som överförts till diktafonen (☞ s. 58).

- 3 Tryck på ►OK-knappen.**

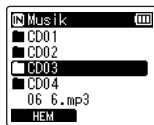
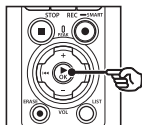

När [Kalendersökning] är valt:



Diktafonen ställs i läget [Kalendersökning]. I det här läget kan du söka efter filer genom att ange inspelningsdatumet (☞ s. 73).

Mappar

Diktafonen skapar mapparna **[Recorder]** och **[Musik]** i både internminnet och på microSD-kort, den första för ljudinspelningar och den senare som en praktisk plats för att lagra musikfiler som har laddats ned från en dator.

Mappar för ljudinspelningar

Ljudinspelningar sparas i undermappar direkt under mappen **[Recorder]**. Upp till 99 sådana mappar kan sparas (☞ s. 30). Välj en mapp innan du börjar spela in.

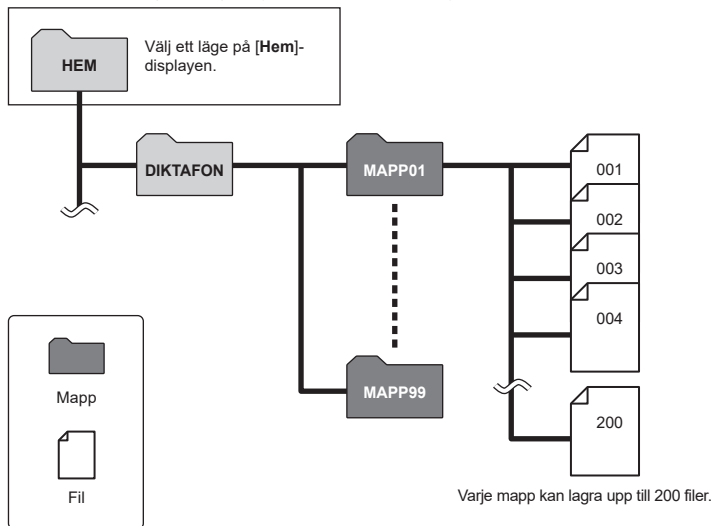

Skapa mapper

Skapa mapper direkt under mappen [Recorder]. Mapper kan namnges enligt vilken typ av ljud som spelas in.

- Tryck på ►►► eller ◀◀◀ på [Hem]-skärmen och välj [Recorder] (s. 28).

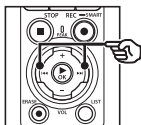

- Tryck på ►OK-knappen.

- Tryck på knappen F2 (NY).

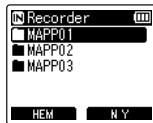
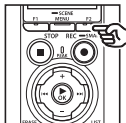

- Tryck på + eller - för att välja önskat prefix för mappen.

Prefix för mapper

Konferens	Podcast
Möte	Framträdande
Intervju	Konsert
Diktering	Utomhus
Föreläsning	Schema
Klass	Att göra
Språkstudie	Anteckningar
Musik	MAPP
Video	

- Tryck på ►OK-knappen.

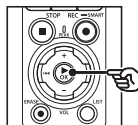

- [Var god vänta] blinkar i displayen. [Mapp skapad] visas när åtgärden har slutförts.
- Mapparna namnges med hjälp av valt prefix följt av ett tvåsiffrigt mappnummer.

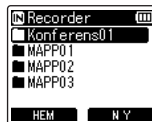

OBS!

- Meddelandet [**Inspelarmapp full**] anger att det inte går att skapa fler mappar. Radera mappar som du inte vill ha kvar (☞ s. 75).
- I varje mapp som ligger direkt under mappen [**Recorder**] kan du spara upp till 200 filer. Om du skapar ytterligare inspelningar eller delar upp filer (☞ s. 111) efter att denna gräns har uppnåtts, skapas en ny mapp för de nya filerna.

Musikmapper

1

Komma igång

Musikfiler som laddas ned från en dator sparas i mappen **[Musik]**. I mappen **[Musik]** kan det finnas upp till två nivåer med undermapper.

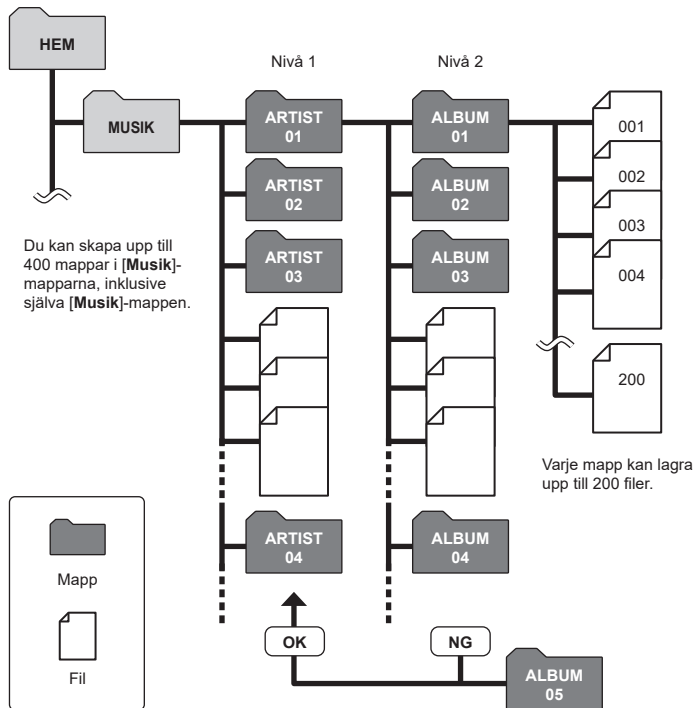

Diktafonen kan inte upptäcka filer i mapper som kopierats från en dator till den andra mappnivån.

Välja mappar och filer

Du kan välja en annan mapp medan diktafonen är stoppad eller spelar upp en fil. Se »Mappar» (s. 29) för en beskrivning av diktafonens hierarkiska mappstruktur.

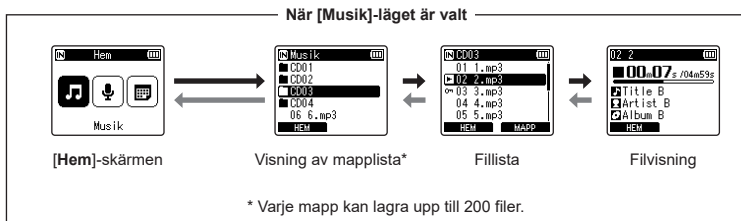
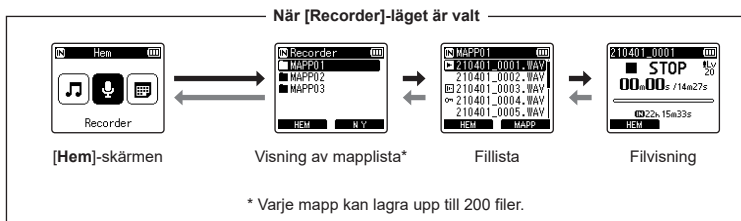

→ Framåt: ►OK-knappen

Varje tryck på ►OK-knappen öppnar den aktuella valda mappen eller filen i listan, och flyttar framåt till nästa (lägre) nivå i mapphierarkin. När en lista visas kan du utföra samma funktion genom att trycka på knappen ►►.

← Bakåt: LIST-knappen

Varje tryck på LIST-knappen flyttar bakåt till föregående (högre) nivå i mapphierarkin. När en lista visas kan du utföra samma funktion genom att trycka på knappen ◀◀.

TIPS

- När du navigerar i en mapphierarki kan du hålla ned LIST-knappen för att återgå till filvisningen.

Knappen + eller -

Används för att välja en mapp eller fil.

[Hem]-skärm

Används för att välja diktafonens läge (se s. 28).

Listvisning

Visar mapparna och filerna i diktafonen. Om du håller ned knappen **F2 (MAPP)** ändras displayen till att visa listan för nästa mapp.

Filvisning

Visar informationen för den valda filen.

Inspelning

Inspelning

Ljudinspelningar sparas i undermappar direkt under [Recorder]-mappen (☞ s. 29). Upp till 99 sådana mappar kan skapas (☞ s. 30).

Grundläggande inspelningsprocedur

Börja spela in genom att välja målmappen och trycka på knappen **REC** (●).

OBS!

- Om [På] har valts för [Standby insp.] väljer du [Av] istället (☞ s. 89).

- Tryck på ►► eller ◀◀ på [Hem]-skärmen och välj [Recorder] (☞ s. 28).

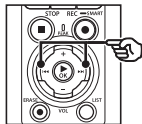

- Tryck på + eller - för att välja önskad mapp att spara inspelningen i.

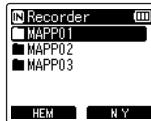
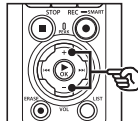

- Varje ny röstinspelningsfil sparas i den valda mappen.

- Rikta den inbyggda mikrofonen mot ljudet som du vill spela in.

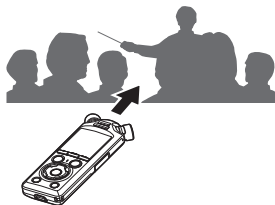

- Tryck på ►OK-knappen.

- 5 Tryck på REC (●)-knappen för att starta inspelningen.**

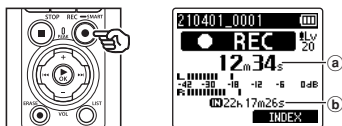

- a Förluten inspelningstid
- b Möjlig återstående inspelningstid

- Inspelningsindikatorn tänds.
- Om du spelar in något enkelt material i början kan det användas senare för enkel sökning med funktionen [Intro play] (☞ s. 99).
- Justera inspelningsnivån genom att trycka på ►►I eller I◄◄.

OBS!

- Justera inspelningsnivån så att den inte överskrider nivåmätarens toppnivå när du kontrollerar mätaren. Om nivåmätarens toppnivå överskrids tänds **PEAK**-indikatorlampan och inspelningsljudet kan förvrängas.
- Om du vill justera inspelningsnivån måste du först välja [Manual] för [Insp.nivå] (☞ s. 84).

- 6 Tryck på knappen STOP (■) när du vill stoppa inspelningen.**

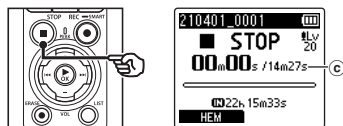

- c Fyllängd

TIPS

- [Insp.läge] kan användas för att justera inspelningskvaliteten eller välja filtyp medan diktafonen är stoppad (☞ s. 85).
- När du trycker på **REC** (●)-knappen startar inspelningen även om [Recorder]-läget inte är valt, vilket gör att du snabbt kan spela in ljud. De färdiga inspelningarna sparas i den första undermappen (den undermapp som är högst upp i mapplistan) under [Recorder]-mappen.

OBS!

- För att förhindra att början av inspelningen klipps av ska du starta inspelningen när inspelningsindikatorn har tänts eller lägesindikatorn visas i displayen.
- När den återstående möjliga inspelningstiden är 60 sekunder börjar LED-indikatorn blinka. Den blinkar snabbare ju mer den återstående tiden minskar (vid 30 och 10 sekunder).
- När **[Folder full]** visas kan ingen mer inspelning göras. Om du vill spela in mer måste du välja en annan mapp eller ta bort filer som inte längre behövs (☞ s. 74).
- Om **[Minnet Fullt]** visas finns det inget mer ledigt utrymme på diktafonen. Du måste radera filer som inte längre behövs för att kunna spela in mer (☞ s. 74).
- När du använder ett microSD-kort i diktafonen måste du välja rätt inställning för inspelningsmedia (**[Internt minne]** eller **[microSD kort]**) (☞ s. 100).
- Bearbetningsprestanda kan minskas vid upprepade skriving till eller borttagning av data från inspelningsmediet. Initiera inspelningsmediet i sådant fall (☞ s. 133).

Ljudfiler inspelade med diktafonen får automatiskt ett filnamn i nedanstående format. Du kan lägga till ett prefix i namnet via **[Fil Meny] > [Byt filnamn]** (☞ s. 82).

210101_0001.MP3

①

②

③

① Inspelningsdatum

Anger året, månaden och dagen som inspelningen gjordes.

② Filnummer

Tillagda filnummer är i följd, oavsett om inspelningsmediet har bytts.

③ Filändelse

En filändelse som anger det filformat filen spelades in med.

- Linjärt PCM-format: ».WAV«
- FLAC-format: ».FLAC«
- MP3-format: ».MP3«

Justera inspelningsnivåerna automatiskt innan du spelar in ([SMART]-läget)

Börja spela in efter att ha justerat inspelningsnivån automatiskt så att den passar ingångsvolymer.

- 1 Tryck på ►►| eller |◄◄ på [Hem]-skärmen och välj [Recorder] (☞ s. 28).

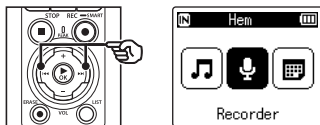

- 2 Tryck på ►OK-knappen.

- 3 Tryck på + eller - för att välja önskad mapp att spara inspelingen i.

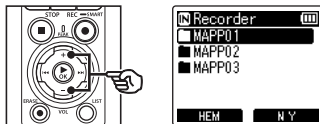

- Varje ny röstinspelningsfil sparas i den valda mappen.

TIPS

- Du kan börja justera inspelningsnivån automatiskt även om [Recorder]-läget inte är valt genom att trycka på och hålla in **REC** (●)-knappen. Inspelningarna sparas i den första undermappen (den undermapp som är högst upp i mapplistan) under [Recorder]-mappen.

- 4 Tryck på och håll in **REC** (●)-knappen.

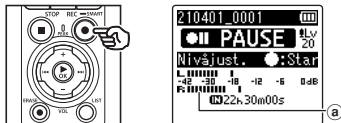

- a Nivåmätare (ändras beroende på inspelningsnivå och läge)

OBS!

- [Manual] är valt för [Insp.nivå] > [Intern mik] eller [Extern mik] (☞ s. 84).
- [Insp.scen] kan inte användas (☞ s. 47).
- Om mätaren för inspelningsnivå överskrider den högsta nivån under inspelning kommer **PEAK**-indikatorn att tändas och det inspelade ljudet kan innehålla förvrängningar. Genom att aktivera [Limiter] kan du förhindra att det inmatade ljudet förvrängs vid för höga toppnivåer (☞ s. 85).

- 5 Rikta den inbyggda mikrofonen mot ljudet som du vill spela in.**

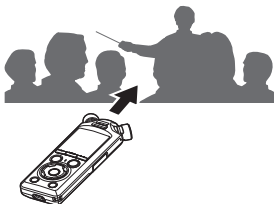

- Inspelningsnivån justeras efter den högsta volymen som registreras.

- 6 Tryck på STOP (■)-knappen för att avsluta den automatiska justeringen av inspelningsnivån.**

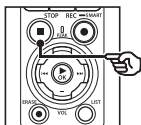

- Den automatiska justeringen av inspelningsnivån avslutas och diktafonen öppnar filvisningen.

TIPS

- Om du trycker på **REC** (●) utan att först trycka på **STOP** (■) -knappen kommer den automatiska justeringen av inspelningsnivån att avslutas och inspelning påbörjas vid den valda nivån.
- För att förhindra att ljud som produceras genom att diktafonkontroller som påverkar inspelningsnivån ändras kommer diktafonen att ignorera alla ändringar av inmatningsvolymen direkt efter att den automatiska inspelningsjusteringen påbörjas och innan den avslutas.

7 Tryck på **REC** (●)-knappen för att börja spela in.

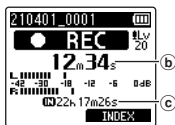
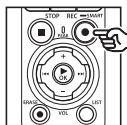

- (b) Förluten inspelningstid
- (c) Möjlig återstående inspelningstid

- Inspelningsindikatorn tänds.
- Om du spelar in något enkelt material i början kan det användas senare för enkel sökning med funktionen [Intro play] (s. 99).

8 Tryck på knappen **STOP** (■) när du vill stoppa inspelningen.

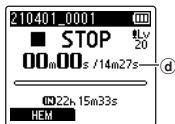
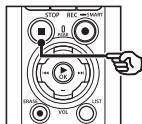

- (d) Fillängd

- Såvida inte inspelningsnivåerna justeras på nytt mellan inspelningar kommer den justerade nivån även att användas vid efterföljande inspelningar.

Justera inspelningsnivåerna manuellt innan du spelar in

Börja spela in efter att du har justerat inspelningsnivån manuellt så att den passar inmatningsvolymen.

1 Välj [På] för [Standby insp.] (☞ s. 89).

2 Tryck på ►► eller ◀◀ på [Hem]-skärmen och välj [Recorder] (☞ s. 28).

3 Tryck på ►OK-knappen.

4 Tryck på + eller - för att välja önskad mapp att spara inspelningen i.

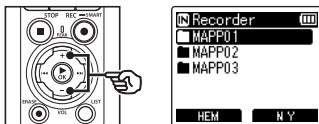

- Varje ny röstinspelningsfil sparas i den valda mappen.

5 Tryck på REC (●)-knappen för att aktivera vänteläget för inspelning.

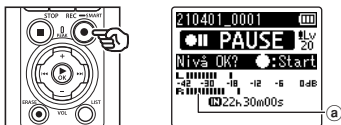

- a** Nivåmätare (ändras beroende på inspelningsnivå och läge)
- Inspelningsindikatorn tänds.

6 Rikta den inbyggda mikrofonen mot ljudet som du vill spela in.

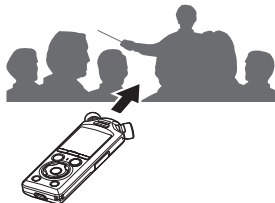

7 Justera inspelningsnivån genom att trycka på ►► eller ◀◀.

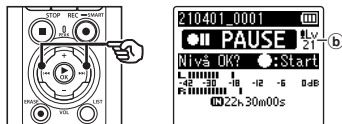

b Inspelningsnivå

OBS!

- Om mätaren för inspelningsnivå överskrider den högsta nivå kommer **PEAK**-indikatorn att tändas och det inspelade ljudet kan innehålla förvrängningar. Justera inspelningsnivån så att mätaren inte överskrider den högsta nivå.
- Om du vill justera inspelningsnivån måste du först välja [Manual] för [Insp.nivå] (☞ s. 84).

- 8 Tryck på REC (●)-knappen för att börja spela in.**

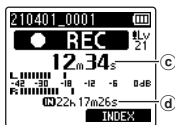
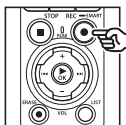

- c Förluten inspelningstid
- d Möjlig återstående inspelningstid

- Inspelningsindikatorn tänds.
- Om du spelar in något enkelt material i början kan det användas senare för enkel sökning med funktionen [Intro play] (s. 99).

- 9 Tryck på knappen STOP (■) när du vill stoppa inspelningen.**

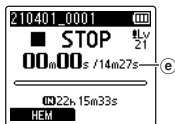
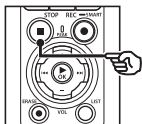

- e Filens längd

Inspelning av filer i linjärt PCM-format på över 2 GB

Vid inspelning av en fil i linjärt PCM-format fortsätter inspelningen även när filstorleken överskrider 2 GB.

- Datan delas upp och sparas i separata filer på upp till 2 GB. Filerna bearbetas som flera filer under uppspelning.
- Om den 200:e filen överskrider 2 GB kommer en ny mapp att skapas där filerna som innehåller resten av inspelningen sparas. Om gränsen på 99 mappar redan har uppnåtts kommer inspelningen att avslutas utan att någon ny mapp skapas.

Spela in FLAC- eller MP3-filer som är större än 4 GB

Inspelningar i FLAC- och MP3-format avslutas automatiskt när filen nå högsta tillåtna storlek (ungefär 4 GB).

Spela in filer i FLAC-format

FLAC-formatet använder »variabel bitfrekvens» som ändrar bitfrekvens för en fil, så angivelsen av återstående tillgänglig tid för inspelning kan skilja sig från den tid som faktiskt återstår. Bekräfta att det finns tillräckligt med minne innan du spelar in.

Pausa/återuppta inspelning

- 1 Tryck på **REC** (●)-knappen under inspelning.

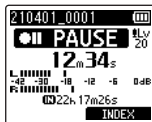
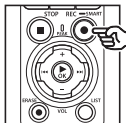

- Inspelningen pausas och det blinkande meddelandet [● PAUSE] visas i displayen.
- Inspelningen stoppas automatiskt om den varit pausad i mer än 60 minuter.

- 2 Tryck på **REC** (●)-knappen igen medan inspelningen är pausad.

- Inspelningen fortsätter från den plats den pausades.

Snabbt kontrollera en inspelning

Om du trycker på ►**OK**-knappen under inspelning avslutas inspelningen och uppspelning startar.

Inspel meny

Olika inspelningsinställningar är tillgängliga, så att du kan skräddarsy inspelningsinställningarna till olika inspelningsförhållanden.

[Insp.nivå] (☞ s. 84)	Ställer in inspelningsnivån.
[Limiter] (☞ s. 85)	Välj om diktafonen automatiskt ska begränsa förvrängning om den högsta inmatningsnivån överskrids under inspelning.
[Insp.läge] (☞ s. 85)	Ställer in inspelningsinställningens ljudkvalitet.
[Zoom mik] (☞ s. 86)	Ställer in den inbyggda stereomikrofonens riktningssäkerhet.
[Low Cut Filter] (☞ s. 87)	Minskar brummande ljud från utrustning som luftkonditioneringsanläggningar eller projektorer.
[Ljust ljud] (☞ s. 87)	Skapa inspelningar med ljust, klart ljud.
[Insp.scen] (☞ s. 47)	Välj mellan olika inställningskombinationer som passar specifika omgivningar eller förhållanden.
[Insp.monitor] (☞ s. 88)	Inaktivera utmatning av inspelningsmonitors ljud.
[Extern ingång] (☞ s. 53)	Välj vilken typ av kontakt som är ansluten till mikrofon-/linjeingången.
[Timer Rec] (☞ s. 118)	Justera timerbaserade inspelningsinställningar.
[Standby insp.] (☞ s. 89)	Välj om ett tryck på REC (●)-knappen försätter diktafonen i vänteläge så att inspelningsnivån kan justeras.
[Fn Rec] (☞ s. 121)	Tilldela F2 -knappen ett inspelningsalternativ.
[V-Synk. tid] (☞ s. 93)	Välj hur länge inspelningen fortsätter när inmatningsvolymen faller under den nivå som har valts för [V-sync.Rec] (☞ s. 89).
[Identifieringston] (☞ s. 126)	Avge och spela in en identifieringston som kan användas som referens vid filminspelning.
[Testton] (☞ s. 129)	Förhandsgranska volyminställningar genom att avge en testton vid en vald volym.

Medhörning under inspelning

Du kan lyssna på ljudet under en inspelning genom att använda antingen hörlurar eller annan ljudutrustning som ansluts via hörlursuttaget (🔌) eller **Bluetooth**®-enheter som ansluts via **Bluetooth**®.

Använda hörlurar anslutna till hörlursuttaget för att få medhörning under inspelning

Du kan lyssna på inspelningen som du gör genom hörlurar anslutna till diktafonens hörlursuttag (🔌). Använd **+** eller **-** för att justera inspelningens medhörningsvolym.

- Hörlurarna är ett tillval.
- Högtalare och andra enheter som kan anslutas via hörlursuttaget kan användas istället för hörlurar.

OBS!

- Bekräfta att [**På**] har valts för [**Insp.monitor**] (☞ s. 88). Inget ljud spelas upp i hörlurarna när [**Av**] är valt.

1 Anslut hörlurarna till diktafonens hörlursuttag (🔌).

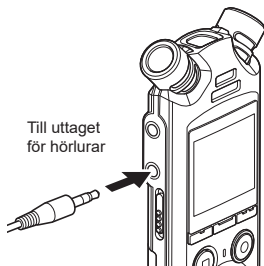

2 Tryck på **+** eller **-** för att justera volymen.

- Justera volymen medan du lyssnar på ljudet som spelas in.
- Ändring av volymen påverkar inte inspelningsnivån.

OBS!

- För att undvika obehagligt högt ljud ställer du in volymen på [**00**] innan du kopplar in hörlurarna.
- För att förhindra återkoppling bör du inte ha hörlurarna nära mikrofonen under inspelning.

Få medhörning för inspelningen med hörlurar som ansluts via Bluetooth®

Du kan lyssna på inspelningen med hörlurar som ansluts till diktafonen via **Bluetooth®**.

- Hörlurarna är ett tillval.
- Andra enheter kan också anslutas via **Bluetooth®**. Information om profiler som stöds finns i »**Bluetooth®-specifikation**» (☞ s. 159).

1 Anslut diktafonen och hörlurar via Bluetooth®.



- Information om **Bluetooth®**-anslutningar finns i »**Ansluta en Bluetooth®-enhet**» (☞ s. 137).
- Volymjusteringar påverkar inte inspelningsnivån.

2 Tryck på + eller – för att justera volymen.

- Justera volymen medan du lyssnar på medhörningen av ljudet som spelas in.

OBS!

- Inget ljud skickas till **Bluetooth®**-hörlurar om ett 24-bitarsalternativ för **[PCM]** eller **[FLAC]** har valts i **[Inspel meny] > [Insp.läge]**. Välj ett alternativ som inte är 24-bitar (☞ s. 85).
- Undvik att öronen överstimuleras genom att ställa in volymen på **[00]** innan du tar på dig hörlurarna.
- För att förhindra återkoppling ska du hålla hörlurarna bort från mikrofonen under inspelning.

TIPS

- Om inget ljud skickas till högtalare eller andra enheter som är anslutna via **Bluetooth®** under inspelningen ska du välja **[Av]** för **[Insp.monitor]** (☞ s. 88).

Välja den automatiska inspelningsinställningen [Insp.scen]

Ändra inspelningstyp

Diktafonen har förregistrerade mallar med optimala inställningar anpassade till olika inspelningstillfällen, t.ex. föreläsningar och diktering. När du väljer en av dessa mallar kan du ange flera inställningar rekommenderade för ditt inspelningstillfälle i en enda åtgärd.

[Föreläsning]	↓ LECTURE	Lämpligt för inspelning med mikrofonen riktad åt ett visst håll som t.ex. vid en stor tillställning där talaren befinner sig långt bort.
[Konferens]	↓ CONF	Lämpligt för inspelning av konferenser i stora utrymmen och andra ljud i ett stort område.
[Möte]	↓ MEETING	Lämpligt för inspelning av möten som hålls i mindre utrymmen och andra ljud som befinner sig i närheten.
[Diktering]	↓ DICT	Lämpligt för inspelning av din egen röst och andra ljud som befinner sig väldigt nära diktafonen.
[Brusig Miljö]	↓ NOISY	Lämpligt för inspelning av din egen röst och andra ljud som befinner sig väldigt nära diktafonen samtidigt som omgivande ljud minskas.
[Musik]	↓ MUSIC	Lämpligt för inspelning av realistiskt ljud med exceptionell tydlighet, som t.ex. live-inspelning av musik eller vid inspelning utomhus.
[DNS]	↓ DNS	Lämpligt för taligenkänningsprogram.
[användare 1]	↓ USER1	Spara anpassade inställningar för [Insp.nivå], [Insp.läge], [Zoom mik], [Low Cut Filter] och [Extern ingång] i någon av de anpassade inspelningsscensbankerna för [Användare 1] eller [Användare 2].
[användare 2]	↓ USER2	Information om hur du skapar anpassade inspelningsscener finns i »Skapa anpassade inspelningsscener» (s. 51).

- 1** När diktafonen är i stoppläge håller du ned **MENU/SCENE**-knappen.

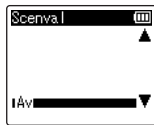
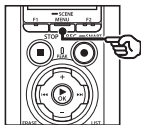

- 2** Tryck på **+** eller **-** för att välja önskad inspelningstillämpning.

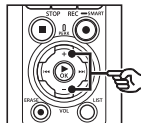

TIPS

- Tryck på knappen ►►| för att visa inställningarna för den valda mallen. Tryck på knappen |◄◄ för att gå tillbaka till skärmen [Scenval].

3 Tryck på ►OK-knappen för att slutföra inställningen.

- Du kan visa en ikon som anger vilken inspelnings scen som är vald genom att trycka på **STOP** (■)-knappen när diktafonen är stoppad och sedan bläddra på displayen med hjälp av + eller -.



Inspeln scen

OBS!

- Följande funktioner kan inte användas när [Insp.scen] är aktivt:
 - [Röstupptäckt] > [Med inspelning] (☞ s. 105)
 - [Fn Rec] > [Pre-inspelning] (☞ s. 123)
 - [Fn Rec] > [Överdubba] (☞ s. 125)

Förregistrerade [Insp.scen]-inställningar

[Föreläsning]

[Insp.nivå]	[Auto]
[Insp.läge]	[MP3 128 kbps]
[Zoom mik]	[20]
[Low Cut Filter]	[På]
[Extern ingång]	[Mikrofon]

[Konferens]

[Insp.nivå]	[Auto]
[Insp.läge]	[MP3 128 kbps]
[Zoom mik]	[0]
[Low Cut Filter]	[På]
[Extern ingång]	[Mikrofon]

[Möte]

[Insp.nivå]	[Hög]
[Insp.läge]	[MP3 128 kbps]
[Zoom mik]	[0]
[Low Cut Filter]	[Av]
[Extern ingång]	[Mikrofon]

Välja den automatiska inspelningsinställningen [Insp.scen]

[Diktering]

[Insp.nivå]	[Medel]
[Insp.läge]	[MP3 128 kbps]
[Zoom mik]	[0]
[Low Cut Filter]	[På]
[Extern ingång]	[Mikrofon]

[DNS]

[Insp.nivå]	[Medel]
[Insp.läge]	[MP3 128 kbps]
[Zoom mik]	[0]
[Low Cut Filter]	[Av]
[Extern ingång]	[Mikrofon]

[Brusig Miljö]

[Insp.nivå]	[Medel]
[Insp.läge]	[MP3 64 kbps mono] (samplingfrekvens 16 kHz)
[Zoom mik]	[0]
[Low Cut Filter]	[På]
[Extern ingång]	[Mikrofon]

[Musik]

[Insp.nivå]	[Medel]
[Insp.läge]	[PCM 44.1 kHz/16 bit]
[Zoom mik]	[0]
[Low Cut Filter]	[Av]
[Extern ingång]	[Mikrofon]

OBS!

- Vid inspelning med **[Brusig Miljö]** inställt ska du peka den inbyggda mikrofonen, som sitter högst upp till vänster eller höger på diktafonen, mot talaren och ha den i ett upprätt läge så nära som ungefär 3 cm från talarens mun.

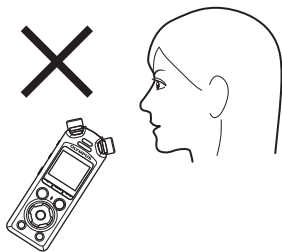
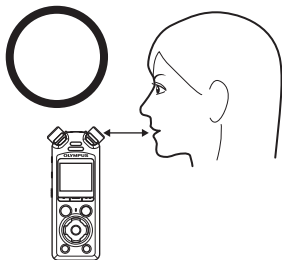

Skapa anpassade inspelningsscener

Spara inställningar för [Insp.nivå] (☞ s. 84), [Insp.läge] (☞ s. 85), [Zoom mik] (☞ s. 86), [Low Cut Filter] (☞ s. 87) och [Extern ingång] (☞ s. 53) i anpassade inspelningsscenbanker.

OBS!

- Det går inte att skapa anpassade inspelningsscenbanker när något annat alternativ än [Av] är inställt för [Insp.scen]. Välj [Av] för [Insp.scen].

- 1 Tryck på **MENU/SCENE**-knappen under inspelning eller när diktafonen är i stoppat läge.

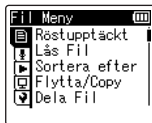
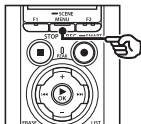

- 2 Tryck på + eller - för att välja fliken [Inspel meny].

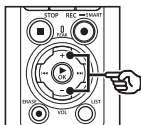

- 3 Tryck på ►OK för att flytta markören till listan med inställningsalternativ.

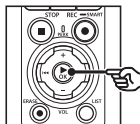

- 4 Tryck på + eller - för att välja [Insp.scen].

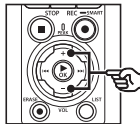

- 5 Tryck på ►OK-knappen.

- 6 Tryck på + eller - för att välja [Spara scen].

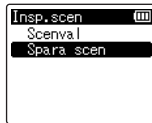
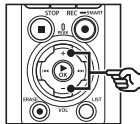

- 7 Tryck på ►OK-knappen.

- 8** Tryck på **+** eller **-** för att välja [användare 1] eller [användare 2].

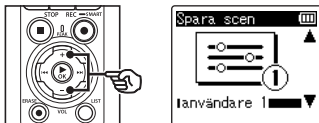

- 9** Tryck på **▶OK**-knappen för att slutföra inställningen.

- De aktuella inställningarna sparas i [användare 1] eller [användare 2].

- 10** Tryck på **STOP (■)**-knappen för att stänga menyskärmen.

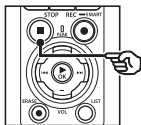

Spela in med externa mikrofoner eller andra inmatningsenheter anslutna till diktafonen [Extern ingång]

Spela in ljud från en extern mikrofon eller ljudenhet som är ansluten via diktafonens mikrofon-/linjeingång (🎤).

Välja en inmatningsenhet

Välj [Mikrofon] för inmatningsenheter med mikrofonkontakter, [Linjeingång] för ljudenheter eller annan utrustning med linjeingångskontakter.

OBS!

- Om inställningen för mikrofon/linjeingång inte stämmer överens med kontakttypen som används för att ansluta enheten kan ljudet spelas in med en volym som för hög eller för låg.

- 1 Tryck på MENU/SCENE-knappen under inspelning eller när diktafonen är i stoppat läge.**

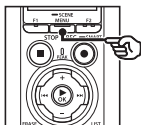

- 2 Tryck på + eller - för att välja fliken [Inspel meny].**

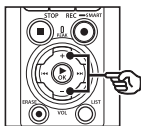

- 3 Tryck på ►OK för att flytta markören till listan med inställningsalternativ.**

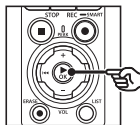

- 4 Tryck på + eller - för att välja [Extern ingång].**

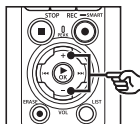

- 5 Tryck på ►OK-knappen.**
6 Tryck på + eller - för att välja [Mikrofon] eller [Linjeingång].

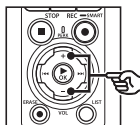

7 Tryck på ►OK-knappen för att slutföra inställningen.

8 Tryck på **STOP** (■)-knappen för att stänga menyskärmen.

- Du kan visa en ikon som anger vilket alternativ som valts för extern ingång genom att trycka på **STOP** (■)-knappen med diktafonen i stoppat läge och sedan bläddra på displayen genom att trycka på + eller -.



Extern ingång

OBS!

- När [Extern ingång] aktiveras ställs [Insp.scen] in på [Av]. Inställningar för [Extern ingång] kan inte justeras när något annat alternativ än [Av] har valts för [Insp.scen].

Spela in med externa mikrofoner eller andra inmatningsenheter anslutna till diktafonen [Extern ingång]

Spela in med externa mikrofoner och andra inmatningsenheter

Diktafonen kan spela in ljudinmatning från externa mikrofoner och liknande.

Se »**Tillbehör (medföljer ej)**» (☞ s. 154) för information om kompatibla externa mikrofoner.

OBS!

- Bekräfta att enheten har en mikrofonkontakt och välj [**Mikrofon**] för [**Extern ingång**]. Information om hur du väljer en inmatningsenhet finns i »**Välja en inmatningsenhet**» (☞ s. 53).

OBS!

- Koppla inte in eller ur några enheter från ingången under inspelning.
- Mikrofoner med externa strömförsörjningar kan användas.
- När [**Insp.läge**] är inställt på stereo sker inspelningar med en extern monomikrofon bara i vänster kanal (☞ s. 85).
- När [**Insp.läge**] är inställt på mono sker inspelningar med en extern stereomikrofon bara från vänster kanal (☞ s. 85).

1 Anslut en extern mikrofon till diktafonens mikrofon-/linjeingång (🎧).



2 Börja spela in.

- Se »**Inspelning**» (☞ s. 35) för beskrivningar av inspelningsfunktioner.

Spela in med externa mikrofoner eller andra inmatningsenheter anslutna till diktafonen [Extern ingång]

Spela in ljud från annan enhet med den här diktafonen

Diktafonen kan spela in ljuduppspelningar från musikspelare och andra ljudenheter via linjeingången.

2

Inspelning

OBS!

- Bekräfta att enheten och anslutningskabeln har linjeingångskontakter och välj [Linjeingång] för [Extern ingång]. Information om hur du väljer en inmatningsenhet finns i »**Välja en inmatningsenhet**» (☞ s. 53).

OBS!

- Koppla inte in eller ur några kablar från ingången under inspelning.
- Vid inspelning från en ansluten extern enhet utför du en testinspelning och justerar utnivån från den anslutna enheten efter behov.

1 Anslut musikspelaren till diktafonens mikrofon-/linjeingång (🎧).

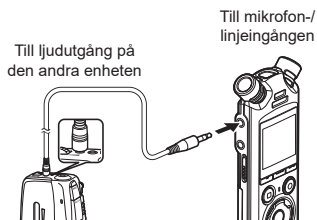

TIPS

- Ljud kan spelas in om du ansluter ljudutgången (hörlursuttag) på en annan enhet och mikrofon-/linjeingången (🎧) på diktafonen med anslutningsladdan KA333 (tillval) för kopiering.

2 Börja spela in.

- Se »**Inspelning**» (☞ s. 35) för beskrivningar av inspelningsfunktioner.

Spela in ljud från den här diktafonen på annan enhet

Spela in ljud från musikspelare eller andra ljudenheter anslutna via diktafonens hörlursuttag (🔊).

1 Anslut en annan enhet till diktafonens hörlursuttag (🔊).

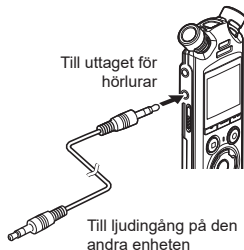

2 Börja spela in.

- Se »**Inspelning**» (📖 s. 35) för beskrivningar av inspelningsfunktioner.

OBS!

- Koppla inte in eller ur några kablar från ingången under inspelning.
- När du justerar uppspelningens ljudkvalitetsinställningar på diktafonen påverkas ljudutgången från hörlursuttaget (📖 s. 94 till s. 96).

TIPS

- Ljudet från denna diktafon kan spelas in på andra enheter genom att du ansluter ljudingången (mikrofon-/linjeingången) på den andra enheten och hörlursuttaget på diktafonen med anslutningssladden KA333 (tillval).

Uppspelning

Uppspelning

Utöver filer som spelats in på diktafonen kan du också spela upp filer i formaten WAV, FLAC och MP3 som har överförts från en dator.

Grundläggande uppspelningsprocedur

3

Uppspelning

- 1 Välj den fil du vill spela upp från mappen som den ligger i (☞ s. 33).

TIPS

- Filer sparas på nedanstående platser.

Filer inspelade med den inbyggda mikrofonen:

Sparas i mappar direkt under mappen [Recorder] (☞ s. 29)

Musikfiler som överförts från en dator:

Sparas i mappar direkt under mappen [Musik] (☞ s. 32)

- 2 Tryck på ►OK-knappen för att starta uppspelning.

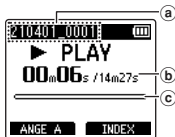
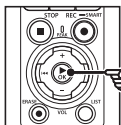

- a Filnamn
- b Förfluten uppspelningstid/
filens längd
- c Listindikator för uppspelningsposition

- Ljudet spelas upp via diktafonens inbyggda högtalare (☞ s. 32).

- 3 Tryck på + eller – för att ställa in volymen på önskad nivå.

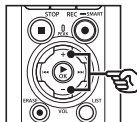

- Volymen kan justeras till en inställning mellan [00] och [30]. Ju högre nummer du ställer in, desto högre kommer volymen att vara.
- Om volymen är för högt inställd kan en varningsskärm visas.



4 Tryck på **STOP (■)**-knappen för att stoppa uppspelningen.

- Uppspelningen avslutas automatiskt när slutet av filen nås.
- Återupptagningsfunktionen sparar den aktuella uppspelningspositionen när diktafonen stängs av. Nästa gången den startas igen kan uppspelningen återupptas från positionen som sparats i minnet.

Snabbspolning framåt

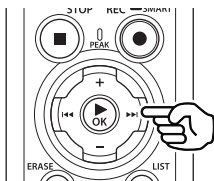

Snabbspolning framåt medan diktafonen är i stoppläge

Tryck på och håll in knappen ►► med diktafonen i stoppat läge.

- Snabbspolning framåt avbryts när du släpper knappen ►►. Tryck på ►OK-knappen för att starta uppspelningen från den aktuella positionen.

Snabbspolning framåt under uppspelning

Tryck på och håll in knappen ►► under uppspelning.

- Uppspelningen startar från den aktuella positionen när du släpper knappen ►►.
- Om en indexmarkering eller tillfällig markering i filen nås, stoppar snabbspolningen framåt vid markeringen (☞ s. 70).
- Snabbspolningen framåt stoppar när slutet av filen nås. Håll ned knappen ►► igen för att snabbspola framåt från början av nästa fil.

Spola tillbaka

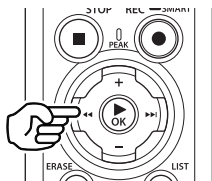

Snabbspolning bakåt medan diktafonen är i stoppläge

Tryck på och håll in knappen ◄◄ med diktafonen i stoppat läge.

- Tillbakaspolningen stoppas när du släpper ◄◄. Tryck på ►OK-knappen för att starta uppspelningen från den aktuella positionen.

Tillbakaspolning under uppspelning

Tryck på och håll in knappen ◄◄ under uppspelning.

- Uppspelningen startar från den aktuella positionen när du släpper knappen ◄◄.
- Om en indexmarkering eller tillfällig markering i filen nås, stoppas tillbakaspolningen vid markeringen (☞ s. 70).
- Tillbakaspolningen stoppar när början av filen nås. Håll ned knappen ◄◄ igen för att spola tillbaka från slutet av den föregående filen.

Hoppa till början av en fil

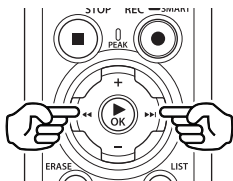

Hoppa till början av nästa fil

Tryck på ►► med diktafonen i stoppat läge eller under uppspelning.

Hoppa till början av den aktuella filen

Tryck på ◀◀ med diktafonen i stoppat läge eller under uppspelning.

Hoppa till början av den föregående filen

Tryck på ◀◀ när uppspelningspositionen är början av filen.

- Om du vill hoppa till börja av den föregående filen under uppspelning trycker du två gånger på knappen ◀◀.

OBS!

- Om en indexmarkering eller tillfällig markering nås när du hoppar till början av en fil under uppspelning, startar uppspelningen från markeringens position. När du hoppar till början av en fil medan diktafonen är i stoppat läge ignoreras markeringen (☞ s. 70).
- Om en annan inställning än [Hoppa över fil] ställs in för [Skip Space] startar uppspelningen efter att den inställda tiden har hoppats över bakåt eller framåt. Uppspelningen hoppar inte till början av filen.

Uppspelningsmeny

Du kan välja olika filuppspelningsmetoder anpassade för olika tillämpningar och önskemål.

[Röstuppspelning]* ¹ (☞ s. 94)	Spelar bara upp röstdelarna i en inspelad ljudfil.
[Brusreducering]* ¹ (☞ s. 94)	En inställning som gör inspelade röster lättare att urskilja bland projektorljud och liknande ljud.
[Röstbalans]* ¹ (☞ s. 95)	Kompenserar lågvolymdelar i inspelade ljudfiler under uppspelning.
[Play mode] (☞ s. 95)	Välj uppspelningsområdet. Repeterad och slumpmässig uppspelning är tillgängliga i musikläget.
[Equaliser]* ² (☞ s. 96)	Justerar ljudkvaliteten efter önskemål.
[Skip space] (☞ s. 97)	En praktisk funktion för snabbt byte av uppspelningsposition och för uppspelning av korta segment repeterat.

*1 Funktionen är bara aktiv i **[Recorder]**-läget.

*2 Funktionen är bara aktiv i **[Musik]**-läget.

Uppspelning med hörlurar anslutna till hörlursuttaget

Du kan ansluta hörlurar till diktafonens hörlursuttag (🎧) och lyssna på uppspelningen genom dem.

- Hörlurarna är ett tillval.
- Högtalare och andra enheter som kan anslutas via hörlursuttaget kan användas istället för hörlurar.

OBS!

- Inget ljud hörs från högtalaren när hörlurarna är anslutna.

1 Anslut hörlurarna till diktafonens hörlursuttag (🎧).

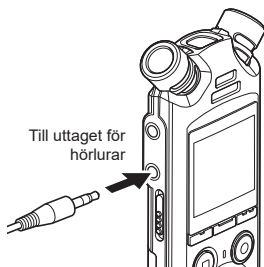

2 Tryck på ►OK-knappen för att starta uppspelning.

3 Tryck på + eller – för att justera volymen.

- Justera volymen medan du lyssnar på ljudet som spelas upp.

OBS!

- Undvik att öronen överstimuleras genom att ställa in volymen på [00] innan du tar på dig hörlurarna.
- Undvik för hög volym vid uppspelning genom hörlurarna. Det kan leda till hörselskador.
- Om volymen är för högt inställd kan en varningsskärm visas.



Uppspelning med hörlurar anslutna via Bluetooth®

Ljud kan spelas upp i hörlurar som är anslutna via **Bluetooth®**.

- Hörlurarna är ett tillval.
- Även andra enheter kan anslutas via **Bluetooth®**.

1 Anslut diktafonen och hörlurar via Bluetooth®.



- Information om **Bluetooth®**-anslutningar finns i »Ansluta en **Bluetooth®-enhet**» (E3 s. 137).

2 Tryck på + eller - för att justera volymen.

OBS!

- Undvik att öronen överstimuleras genom att ställa in volymen på [00] innan du tar på dig hörlurarna.
- För att förhindra återkoppling ska du hålla hörlurarna bort från mikrofonen under inspelning.

Musikfiler

Spara musikfiler som du har laddat ned från en dator i [Musik]-mappen (☞ s. 32). Om en musikfil som har överförs till diktafonen inte kan spelas upp kontrollerar du att dess samplingsfrekvens, bitantal och bitfrekvensvärde ligger inom de kompatibla intervallen. Kombinationerna av samplingsfrekvens, bitantal och bitfrekvens som stöds för uppspelning av musikfiler i diktafonen visas nedan.

Filformat	Samplingsfrekvens	Bitantal/bitfrekvens
WAV-format, FLAC-format	44,1 kHz, 48,0 kHz, 88,2 kHz, 96,0 kHz	16 bit, 24 bit
MP3-format	MPEG 1 lager 3: 32 kHz, 44,1 kHz, 48 kHz MPEG 2 lager 3: 16 kHz, 22,05 kHz, 24 kHz	8 till 320 kbps

- MP3-filer med variabla bitfrekvenser (bitfrekvenser konverterade variabelt i en fil) spelas kanske inte upp normalt.
- WAV-filer i linjärt PCM-format är de enda WAV-filer som diktafonen kan spela upp. Uppspelning av andra WAV-filer stöds inte.
- Även om filformaten är kompatibla för uppspelning på den här diktafonen stöder diktafonen inte alla kodare.

Ändra återgivningshastighet

Det är praktiskt att ändra uppspelningshastigheten för konferenspresentationer eller för att göra delar som är svåra att höra mer lättfattliga när du lär dig ett nytt språk.

1 Tryck på ►OK-knappen under uppspelning.

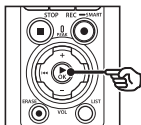

2 Tryck på + eller -.

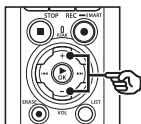

- Uppspelingshastigheten kan justeras mellan [x0,5-uppsp.] och [x3,5-uppsp.] i steg om 0,1.
- Uppspelingshastigheten ökar när du trycker på + och minskar när du trycker på -.
- Ställ in [x1,0-uppsp.] för att återgå till normal uppspelningshastighet.

3 Tryck på ►OK-knappen för att slutföra inställningen.

Indikator för uppspelningshastighet

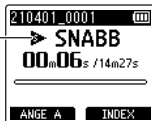

TIPS

- När du ändrar uppspelningshastigheten, är uppspelningsfunktioner som stopp av uppspelning, hopp till början av en fil och skrivning av indexmarkering/tillfälliga markeringar desamma som under vanlig uppspelning.

OBS!

- Ändrade uppspelningsinställningar bibehålls även efter att strömmen stängts AV.
- När du ändrar uppspelningshastighet tar batterierna slut fortare.

Begränsningar för snabb uppspelning

Beroende på samplingsfrekvens och bithastighet kan det hända att vissa filer inte kan spelas upp på vanligt sätt. I så fall måste du sänka uppspelningshastigheten.

ABC-repeterad uppspelning

Diktafonen har en funktion som låter dig repetera uppspelningen av en del (segment) av filen som spelas upp. Förutom funktionen för A-B-repetering, tillgänglig från föregående modeller, kan det segment som ska repeteras ändras under repeterad uppspelning.

ABC-repeterad uppspelning

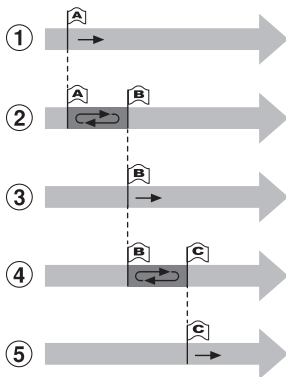

- 1 Välj startpunkten för repeterad uppspelning (A) under uppspelning.
- 2 När slutpunkten (B) har valts startar den repeterade uppspelningen.
- 3 När startpunkten för repeterad uppspelning (A) avbryts under repeterad uppspelning blir slutpunkten för segmentet (B) den nya startpunkten och uppspelningen fortsätter.
- 4 När slutpunkten (C) har valts startar den repeterade uppspelningen igen.
- 5 Dessa steg kan upprepas för att åter ange ett nytt segment som ska spelas upp repeterat till slutet av filen.

- 1 Välj en fil för ABC-repeterad uppspelning och starta uppspelningen.
- 2 Tryck på knappen **F1 (ANGE A)** när uppspelningen når den önskade startpositionen för ABC-repeterad uppspelning.

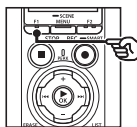

TIPS

- Du kan ändra uppspelningshastigheten (☞ s. 66) och snabbspolning framåt/bakåt (☞ s. 60) när **[A]**-indikatorn blinkar.
- Om uppspelningen når slutet av filen när **[A]**-indikatorn blinkar, behandlas slutet av filen som segmentets slutposition och den repeterade uppspelningen startar.

- 3 Tryck på knappen F1 (ANGE B) igen när uppspelningen når den önskade slutpositionen för ABC-repeterad uppspelning.**

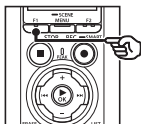

- Segment A-B anges och ABC-repeterad uppspelning startar.

Stoppa ABC-repeterad uppspelning: ☞ Gå till steg 6

Ange nya start-/slutpunkter:

- ☞ Gå till steg 4

Ange nya start-/slutpunkter

- 4 Tryck på knappen F1 (AVBRYT A) under ABC-repeterad uppspelning.**



- Segment A-B avbryts. [B] blir den nya startpositionen och uppspelningen fortsätter.
- Du kan ändra uppspelningshastigheten (☞ s. 66) och snabbspolning framåt/bakåt (☞ s. 60).

- 5 Tryck på knappen F1 (ANGE C) vid önskad slutposition för ABC-repeterad uppspelning.**

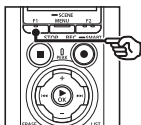

- Segment B-C anges och ABC-repeterad uppspelning startar.

TIPS

- Du kan upprepa steg 4 och 5 om det behövs för att ändra det segment som repeteras.

- 6 Tryck på STOP (■)-knappen.**

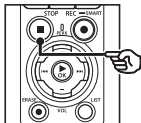

- Uppspelningen stoppas. Uppspelningssegmentet som angetts för den här funktionen behålls.

OBS!

- Du kan inte ändra slutpositionen för ett segment för repeterad uppspelning till en position som ligger före startpositionen.
- Du kan inte skriva indexmarkeringar eller tillfälliga markeringar under ABC-repeterad uppspelning (☞ s. 70).

Avbryta ABC-repeterad uppspelning

Tryck på knappen **F2 (AVBR ABC)**.

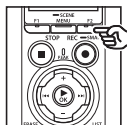

- Om du trycker på den här knappen när ABC-repeterad uppspelning är stoppad avbryts ABC-repeterad uppspelning.
- Om du trycker på den här knappen under ABC-repeterad uppspelning avbryts inställningen av uppspelningssegment för funktionen och vanlig uppspelning fortsätter.

OBS!

- Om du byter fil eller växlar till en annan visningsskärm, avbryts ABC-repeterad uppspelning.

Indexmarkeringar/tillfälliga markeringar

Om du skriver en indexmarkering eller en tillfällig markering i en fil kan du snabbt komma till önskad position i filen med samma funktioner som används för snabbspolning framåt, snabbspolning bakåt eller hoppa till början av en fil. Indexmarkeringar kan bara skrivas i filer som skapats med denna diktafon. För filer som skapats med andra enheter än diktafoner från detta företag och för filer där indexmarkeringar inte kan skrivas, kan du skriva tillfälliga markeringar i en fil som spelas upp för att tillfälligt komma ihåg önskade positioner.

3

Skri­va en indexmarkering/tillfällig markering

- 1 Starta uppspelningen efter att ha valt en fil där du vill lägga till en indexmarkering eller en tillfällig markering.
- 2 När den önskade positionen har nåtts trycker du på knappen **F2 (INDEX)** för att skriva en indexmarkering eller en tillfällig markering.

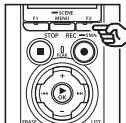

OBS!

- Tillfälliga markeringar är just tillfälliga och sparas inte. De raderas automatiskt när du väljer en annan fil, överför filen till en dator eller flyttar filen på en dator.
- Om filer som skapas med denna diktafon spelas upp på en dator kanske det inte går att skriva indexmarkeringar i filerna.
- Du kan skriva upp till 99 indexmarkeringar/tillfälliga markeringar i en och samma fil. Meddelandet **[Index Fullt]** visas om du försöker att skriva fler än 99 markeringar.
- Du kan inte skriva eller radera indexmarkeringar/tillfälliga markeringar i filer som har lästs av filläsfunktionen (☞ s. 80).
- Du kan inte skriva indexmarkeringar i FLAC-filer.

TIPS

- Indexmarkeringar kan även läggas till under inspelning.

Radera en indexmarkering/tillfällig markering

Radera valda indexmarkeringar/ tillfälliga markeringar

Radera valda indexmarkeringar/tillfälliga markeringar.

- 1 Välj en fil som innehåller den indexmarkering/tillfälliga markering som du vill radera och starta uppspelningen.
- 2 Använd ►► eller ◀◀ för att välja den indexmarkering/tillfälliga markering du vill radera.

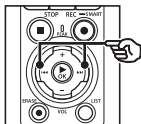

- 3 När numret för den indexmarkering/tillfälliga markering som ska raderas visas (i cirka 2 sekunder) i displayen trycker du på **ERASE**-knappen.

- Alla efterföljande indexmarkeringar/tillfälliga markeringar i filen numreras om automatiskt.

Radera alla indexmarkeringar samtidigt

Du kan radera alla indexmarkeringar på en och samma gång.

- 1 Välj en fil som innehåller indexmarkeringar/tillfälliga markeringar som du vill radera (se s. 33).
- 2 När skärmen för filval visas trycker du på **ERASE**-knappen medan diktafonen är i stoppläge.

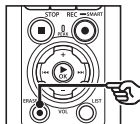

- Diktafonen återgår till stoppläget om du trycker på ◀◀ eller om inga åtgärder vidtas under 8 sekunder.

- 3 Tryck på + eller - för att välja [Index i en fil].

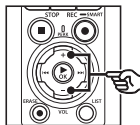

4 Tryck på ►OK-knappen.

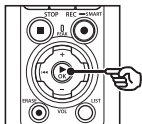

5 Tryck på + för att välja [Start].

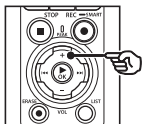

6 Tryck på ►OK-knappen.

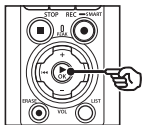

- [Radera!] visas i displayen och raderingsprocessen startar.
[Radering klar] visas när processen har slutförts.

Kalendersökfunktion

Du kan söka efter röstfiler genom att ange ett inspelningsdatum. Om du har glömt vilken mapp en fil har sparats i kan du snabbt komma åt den genom att ange dess inspelningsdatum i den här funktionen.

- Du kan bara söka efter filer som har sparats i [Recorder]-mappen.

1 Med diktafonen i stoppläget trycker du på F1 (HEM) för att få upp [Hem]-skärmen.

2 Tryck på ►►I eller I◄◄ för att välja [Kalendersökning].

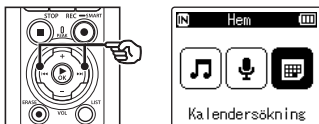

3 Tryck på ►OK-knappen.

4 Tryck på +, -, ►►I eller I◄◄ för att välja önskat datum.

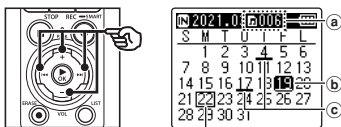

- a Antal filer som sparats (spelats in) på det valda datumet
- b Valt datum
- c Det datum då filen spelades in
- d Dagens datum

- De datum som filerna sparades på är understrukna.

►►I / I◄◄:

Flytta till nästa/föregående datum. Tryck på och håll in knappen för att hoppa till nästa datum som en fil spelades in på.

+ / -:

Flytta till föregående/nästa vecka.

F1 / F2:

Flytta till föregående/nästa månad.

- Tryck på **STOP** (■)-knappen för att avbryta inställningen och återgå till skärmen [Hem].

5 Tryck på ►OK-knappen.

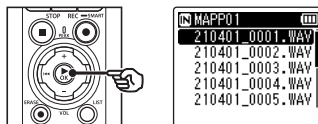

6 Tryck på + eller - för att välja önskad fil.

7 Tryck på ►OK-knappen för att starta uppspelning.

Radera filer/mappar

I det här avsnittet beskrivs hur du raderar en enskild fil du inte behöver längre, raderar alla filer i den aktuella mappen på en gång eller raderar en vald mapp.

Radera filer

- 1 Markera den fil som du vill radera (s. 33).
- 2 När skärmen för filval visas trycker du på **ERASE**-knappen medan diktafonen är i stoppläge.

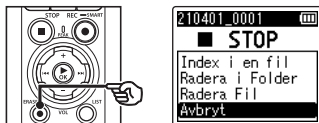

- Diktafonen återgår till stoppläget om du trycker på **◀◀** eller om inga åtgärder vidtas under 8 sekunder.

- 3 Tryck på **+** eller **-** för att välja [Radera i Folder] eller [Radera Fil].

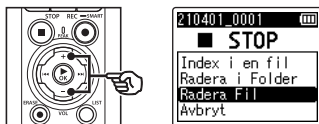

[Radera i Folder]:

Raderar alla filer som finns sparade i samma mapp som den valda filen.

[Radera Fil]:

Raderar bara den valda filen.

- 4 Tryck på **▶OK**-knappen.

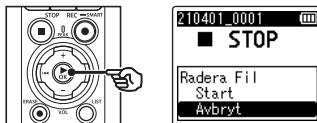

- 5 Tryck på **+** för att välja [Start].

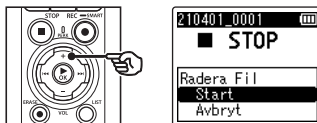

- 6 Tryck på **▶OK**-knappen.

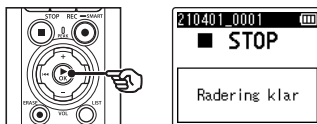

- [Radera!] visas i displayen och raderingsprocessen startar.
[Radering klar] visas när processen har slutförts.

Radera en mapp

- 1 Välj den mapp som du vill radera (☞ s. 33).
- 2 På skärmen för mappvisning trycker du på **ERASE**-knappen medan diktafonen är i stoppläget.

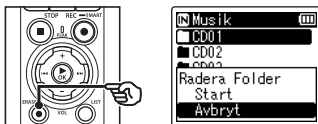

- Diktafonen återgår till stoppläget om du trycker på ◀◀ eller om inga åtgärder vidtas under 8 sekunder.

- 3 Tryck på **+** för att välja [Start].

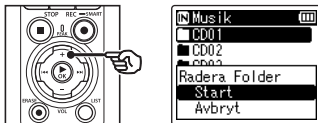

- 4 Tryck på ► **OK**-knappen.

- [Radera !] visas i displayen och raderingsprocessen startar. [Radering klar] visas när processen har slutförts.

OBS!

- Filer kan inte återställas när de raderats, så var säker på att du vill radera filen innan du gör det.
- När det sitter ett microSD-kort i diktafonen måste du kontrollera om de inspelningsmedia som ska raderas är inställt på [Internt minne] eller [microSD kort] (☞ s. 100).
- Låsta och skrivskyddade filer kan inte raderas (☞ s. 80).
- Diktafonens standardmappar för [Recorder] och [Musik] kan inte raderas. Om alla undermappar i [Recorder]-mappen raderas, skapas en ny mapp med namnet [MAPP01].
- Andra undermappar i [Musik]-mappen än själva [Musik]-mappen kan raderas.
- Filer som inte känns igen av diktafonen raderas inte, och inte heller de mappar som innehåller dessa filer. Diktafonen måste anslutas till en dator om dessa filer och mappar ska raderas.

- Innan du raderar en fil eller mapp bör du ladda eller byta batterierna så att strömmen inte tar slut innan processen har slutförts. Raderingsprocesser kan ta över 10 sekunder att slutföra. Om du vill förhindra risken för att informationen skadas bör du aldrig försöka göra något av följande innan en raderingsprocess har slutförts:
 - Koppla bort nätadaptern.
 - Ta bort batterierna.
 - Ta ut microSD-kortet (om inspelningsmediet har ställts in på **[microSD kort]**).

Ställa in menyalternativ

Grundläggande användning

Menyalternativ arrangeras med flikar där du snabbt kan ställa in önskade alternativ genom att välja en flik och sedan gå till önskat alternativ på fliken. Följ stegen nedan för att ställa in ett menyalternativ.

- 1 Under inspelning/uppspelning eller när diktafonen är i stoppläge trycker du på MENU/SCENE-knappen.**

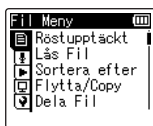
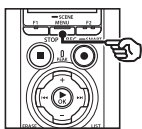

TIPS

- Vissa menyer innehåller objekt som kan ställas in under inspelning/uppspelning (se s. 79).

- 2 Tryck på + eller - för att välja den flik som innehåller det objekt du vill ställa in.**

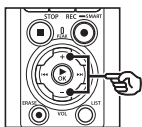

- När du flyttar markören från en flik till en annan växlas den visade menyskärmen.

- 3 Tryck på ►OK-knappen för att flytta markören till önskat objekt.**

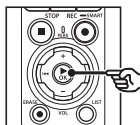

- Du kan också använda knapp ►► för att utföra den här åtgärden.

- 4 Tryck på + eller - för att välja önskat inställningsobjekt.**

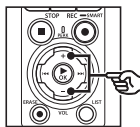

5 Tryck på ►OK-knappen.

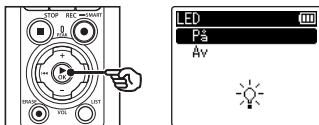

- Inställningen för det valda alternativet visas.
- Du kan också använda knapp ►► för att utföra den här åtgärden.

6 Tryck på + eller - för att ändra inställningen.

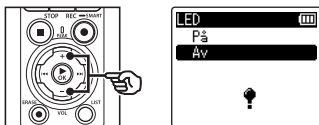

7 Tryck på ►OK-knappen för att slutföra inställningen.

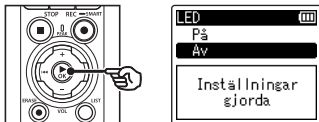

- Ett meddelande som anger att inställningen har angetts visas.
- Du kan avbryta inställningen och återgå till föregående skärm genom att trycka på knappen ◀◀ istället för ►OK-knappen.

8 Tryck på STOP (■)-knappen för att stänga menyskärmen.

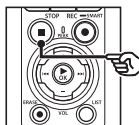

- När menyskärmen visas under inspelning eller uppspelning trycker du på **MENU/SCENE**-knappen för att återgå till föregående skärm utan att avsluta inspelningen/uppspelningen.

OBS!

- För menyinställningar som görs medan diktafonen är i stoppat läge lämnar diktafonen menyn och återgår till det stoppade läget om ingen åtgärd utförs under 3 minuter. Det valda inställningsobjektet ändras inte i detta fall.
- För menyinställningar som görs under inspelning/uppspelning lämnar diktafonen menyn om ingen åtgärd utförs under 8 sekunder.

■ Menyalternativ som kan ställas in under inspelning

- Insp.nivå
- Zoom mik
- Low Cut Filter
- Ljust ljud
- Insp.monitor
- Extern ingång
- Bakbelysning
- LED

■ Menyalternativ som kan ställas in under uppspelning

- Tillhör
- Brusreducering*1
- Röstbalans*1
- Play mode
- Equaliser*2
- Skip space
- Bakbelysning
- LED

*1 Funktionen är bara aktiv i **[Recorder]**-läget.

*2 Funktionen är bara aktiv i **[Musik]**-läget.

Extrahera röstdelarna av filer med talat innehåll [Röstupptäckt]

Funktionen extraherar röstdelarna av filer med talat innehåll som spelats in av diktafonen.

Se »**Extrahera röstdelarna av filer med talat innehåll [Röstupptäckt]**» (☞ s. 105) för mer information.

Förhindra oavsiktlig filradering [Lås Fil]

Med filläsfunktionen kan du låsa viktiga filer och förhindra att de raderas av misstag. När en fil är låst raderas den inte även om åtgärden för radering av alla filer i mappen utförs (☞ s. 74).

1 Välj den fil du vill låsa (☞ s. 33).

[På]:
Filen blir låst.

[Av]:
Låsningen av filen avbryts.

Sortera filer [Sortera efter]

Du kan ändra uppspelningsordningen för filerna i en mapp.

1 Tryck på + eller – för att välja [Filnamn], [Datum stigande] eller [Datum fallande].

[Filnamn]:
Filerna sorteras automatiskt efter filnamn.

[Datum stigande]:
Filerna sorteras automatiskt efter datum (inspelningsdatum/tid) från den äldsta till den nyaste filen.

[Datum fallande]:
Filerna sorteras automatiskt efter datum (inspelningsdatum/tid) från den nyaste till den äldsta filen.

OBS!

- När [Filnamn] är valt listas filerna i filnamnsordning baserat på de första 20 tecknen i varje namn.

2 Tryck på + eller – för att välja [Recorder] eller [Musik].

[Recorder]:
Alla filer i [Recorder]-mappen sorteras.

[Musik]:
Alla filer i [Musik]-mappen sorteras.

Flytta/kopiera filer [Flytta/Copy]

Filer sparade i internminnet eller på ett microSD-kort kan flyttas eller kopieras inom minnet.

Se »**Flytta/kopiera filer [Flytta/Copy]**» (☞ s. 108) för information om hur proceduren går till.

Dela upp filer [Dela Fil]

Stora filer eller filer med långa inspelningstider kan delas upp för enklare hantering och redigering.

Se »**Dela upp filer [Dela Fil]**» (☞ s. 111) för information om hur proceduren går till.

Radera delar av filer [Radera delvis]

Du kan radera oönskade delar av en fil.

Se »**Radera delar av filer [Radera delvis]**» (☞ s. 113) för information om hur proceduren går till.

Klippa en fil [Trimning]

En fil kan klippas ner till endast det viktigaste och sedan sparas om.

Se »**Klippa en fil [Trimning]**» (☞ s. 115) för information om hur proceduren går till.

Öka volymnivån för en fil [Normalisera]

Öka volymnivån tills den högsta volymnivån för den inspelade filen blir tröskelvärdet för ingen klippning (ingen förvrängning) och spara därefter filen som en ny fil.

1 Tryck på + för att välja [Start].

TIPS

- Filen får namnet »**Filnamn_1**» efter redigering.
- Om den aktuella mappen innehåller 200 filer skapas en ny mapp för resten av filerna.

OBS!

- Det är bara filer i PCM- och MP3-format som spelats in på diktafonen som kan redigeras.
- Normaliseringseffekten uppnås eventuellt inte för vissa filer enligt följande.
 - Filer som ursprungligen spelades in vid en hög volymnivå.
 - Filer med plötsliga, höga inspelade ljud.
 - Filer som innehåller en stor variation av volymnivåer.

Tona in/ut ljud i början/slutet av en fil [Tona in/ut]

Du kan använda en effekt som tonar in/ ut ljud i början/slutet av en fil i ungefär 1 sekund i vardera ände och sedan spara filen som en annan fil.

Se »**Tona in/ut ljud i början/slutet av en fil [Tona in/ut]**» (☞ s. 117) för information om hur proceduren går till.

Lägga till prefix i filnamn [Byt filnamn]

Lägg till prefix i filnamn.

- 1 Innan du byter namn behöver du välja den mapp som innehåller filen som du vill byta namn på (☞ s. 33).
- 2 Tryck på **MENU/SCENE-**knappen med diktafonen i stoppat läge.
- 3 Tryck på ►**OK** för att flytta markören till listan med inställningsalternativ.
- 4 Tryck på **+** eller **-** för att välja [Byt filnamn].
- 5 Tryck på ►**OK**-knappen.
- 6 Tryck på **+** eller **-** för att välja ett prefix som ska läggas till i filnamnet.

Tillgängliga prefix

Viktigt	[2]	[A]	[E]
OK	[3]	[B]	
Spara	[4]	[C]	
[1]	[5]	[D]	

7 Tryck på ►**OK**-knappen.

- Det valda prefixet läggs till i filnamnet.

TIPS

- [Byt filnamn] är endast tillgängligt i [Recorder]-läget.
- Det går inte att byta namn på lästa filer (☞ s. 80).

Visa fil- eller mappinformation [Tillhör]

Du kan se informationen för en fil eller mapp på en menyskärm.

Filinformation

- 1 Tryck på **+** eller **-** för att växla skärmen.
 - Information visas för objekten [Namn], [Datum], [Storlek], [Bit rate]¹, [Artist]² och [Album]².
 - ^{*1} Om du valde en fil med linjärt PCM- eller FLAC-format visas samplingsfrekvens och bitantal i objektet [Bit rate].
 - ^{*2} Om filen saknar etikettinformation visas [OKÄND ARTIST] och [OKÄNT ALBUM].

Mappinformation

2 Tryck på + eller – för att växla skärmen.

- Information visas för objekten **[Namn]**, **[Fil]** (antal filer) och **[Folder]** (antal mappar).
- Objektet **[Folder]** visas inte i **[Recorder]**-läget.
- Det visade antalet filer inkluderar inte filer i format som inte känns igen av diktafonen.

Inspelningsmenyn [Inspel meny]

Välja inspelningsnivå [Insp.nivå]

Du kan ändra inspelningsnivån (känsligheten) efter behov för din inspelningsställämpning.

[Hög]:

Den högsta inspelningskänsligheten. Passar för inspelning av föreläsningar, stora konferenser eller andra miljöer med avlägsna eller tysta ljudkällor.

[Medel]:

Passar för inspelning av diskussioner och mindre möten.

[Låg]:

Den lägsta inspelningskänsligheten. Passar för inspelning av diktering.

[Manual]:

Ställ in inspelningskänsligheten manuellt på en av 40 nivåer.

[Auto]:

Inspelningsnivån ändras alltid automatiskt beroende på det inkommande ljudets volym. Passar för inspelning av alla typer av ljud.

TIPS

- Om du vill spela in talarens röst tydligt ställer du in [Insp.nivå] på [Medel] och placerar diktafonens inbyggda mikrofon nära talarens mun (5 till 10 cm bort).

OBS!

- När [Insp.nivå] är inställd på något annat alternativ än [Manual] justeras inspelningsnivån automatiskt men överdrivet hög ljudmatning kan orsaka brus.
- Inställningen för [Insp.scen] ändras automatiskt till [Av] när [Insp.nivå] ställs in.

Justera inspelningsnivån

- Justera inspelningsnivån genom att trycka på ►► eller ◀◀ under inspelning eller när inspelningen är pausad.

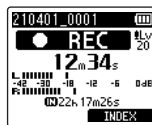
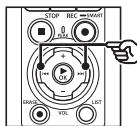

- Om du ökar värdet för [Insp.nivå] höjs inspelningsnivån och nivåmåtarindikatorns läge förlängs.

OBS!

- Om [OV] visas förvrängs det inspelade ljudet. Justera inspelningsnivån så att [OV] inte visas.
- [Insp.nivå] kan inte ställas in när [Insp.scen] har ställts in.

Reducera klippning [Limiter]

Reducerar automatiskt klippning som orsakats av inmatning av överdrivet höga ljud under inspelningen.

[Music]:

Välj den här inställningen för ökad skärpa i ljudvolymen. Inställningen passar musikinspelningar.

[Voice]:

Välj den här inställningen för att jämna ut ljudvolymen. Ljudet kan spelas in i en förinställd volym, för jämnare inspelningar. Inställningen passar röstinspelningar.

[Off]:

Den här inställningen används för justering av insignalsnivåerna utan att använda korrigeringsfunktionen.

OBS!

- Denna funktion är endast tillgänglig med [Insp.nivå] inställd på [Manual] (s. 84).
- Om ljudets insignal är för hög kan du drabbas av brus även om du har valt [Music] eller [Voice]. I vissa fall tänds eventuellt inte **PEAK**-indikatoren, som anger att signalen är för hög. För att säkerställa att inspelningarna blir bra rekommenderar vi att du testar inspelningsfunktionen och volymen före användning.

Ställa in inspelningsläget [Insp.läge]

Du kan prioritera ljudkvalitet eller inspelningstid. Välj det inspelningsläge som bäst passar dina inspelningsbehov.

1 Tryck på + eller – för att välja inspelningsformat.

[PCM]:

Detta är ett okomprimerat ljudformat som används för musik-cd-skivor osv.

[FLAC]:

Detta är ett förlustfritt, komprimerat ljudformat. Filstorleken för detta format är mindre än för PCM-formatet.

[MP3]:

Detta är ljudformat med inexakt komprimering, vilket innebär en förlust av information. Detta format har den minsta filstorleken.

2 Tryck på + eller – för att välja inspelningsvärde.

[96.0kHz/24bit]	[PCM] [FLAC]
[88.2kHz/24bit]	[PCM] [FLAC]
[48.0kHz/24bit]	[PCM] [FLAC]
[48.0kHz/16bit]	[PCM] [FLAC]
[44.1kHz/24bit]	[PCM] [FLAC]
[44.1kHz/16bit]	[PCM] [FLAC]
[44.1kHz mono]*	[PCM] [FLAC]
[320kbps]	[MP3]
[128kbps]	[MP3]
[64kbps mono]*	[MP3]

* Monoinspelning

TIPS

- Ljudkvaliteten ökar när inspelningstaktens värde höjs.
- Om du anger ett högre inspelningsvärde ökar filstorleken. Kontrollera att du har tillräckligt med minne innan du spelar in.
- Om du vill spela in konferenser och presentationer tydligt rekommenderas att du ställer in [Insp.läge] på något annat än [mono].

OBS!

- När [Insp.läge] är inställt på stereo sker inspelningar med en ansluten monomikrofon bara i vänster kanal.
- När du justerar inställningarna för [Insp.läge] väljs [Av] för [Insp.scen] och [Fn Rec] > [Överdubba].
- När du väljer [PCM] eller [FLAC] väljs [Av] för [Röstupptäckt] > [Med inspelning] och [Fn Rec] > [Pre-inspelning].
- Sekunder av återstående tid som är tillgänglig för inspelning visas inte när [FLAC] har valts.

Välja mikrofonens riktningssärlighet [Zoom mik]

Diktafonens inbyggda stereomikrofon kan ställas in på bredtäckande stereoinspelning och väldigt riktningssärlig inspelning.

- 1 Tryck på + eller – för att justera den inbyggda mikrofonens riktningssärlighet.

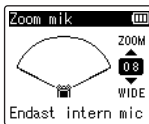
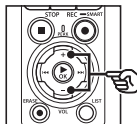

- Inställningen kan justeras mellan [00] och [20].
- Med + ökar du riktningssärligheten.
- Med – aktiverar du stereoinspelningar med bredare täckning.
- Om du minskar riktningssärligheten och breddar ljudets upptagningsområde får inspelningarna mer av en stereoeffekt.

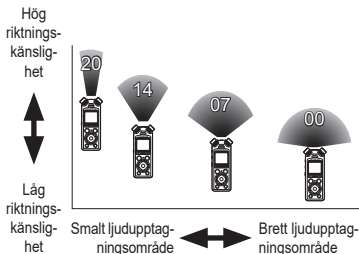

OBS!

- Inställningen för **[Insp.scen]** ändras automatiskt till **[Av]** när **[Zoom mik]** ställs in. **[Zoom mik]** kan inte ställas in under inspelning när **[Insp.scen]** är inställt.

Minska brus under inspelning [Low Cut Filter]

Diktafonens lågpasfilter gör det möjligt att göra inspelningar som minskar brummande ljud från luftkonditioneringsanläggningar eller lågfrekventa ljud från utrustning som projektorer.

[På]:

Aktiverar lågpasfiltret.

[Av]:

Inaktiverar lågpasfiltret.

OBS!

- Inställningen för **[Insp.scen]** ändras automatiskt till **[Av]** när **[Low Cut Filter]** ställs in. **[Low Cut Filter]** kan inte ställas in under inspelning när **[Insp.scen]** är inställt.

Spela in klart ljud [Ljust ljud]

Skapa inspelningar med ljust, klart ljud.

[På]:

Skapa inspelning med ljust, klart ljud.

[Av]:

Spela in ljud som återspeglar källan.

OBS!

- **[Ljust ljud]** kan endast användas med den inbyggda mikrofonen.

Välja den automatiska inspelningsinställningen [Insp. scen]

Diktafonen har förregistrerade mallar med optimala inställningar anpassade till olika inspelningstillfällen, t.ex. föreläsningar och diktering. När du väljer en av dessa mallar kan du ange flera inställningar rekommenderade för ditt inspelningstillfälle i en enda åtgärd.

Se »**Välja den automatiska inspelningsinställningen [Insp.scen]**» (☞ s. 47) för information om hur proceduren går till.

Inaktivera utmatning under inspelning [Insp.monitor]

Konfigurera diktafonen för att inaktivera utmatning till externa högtalare och andra anslutna enheter under inspelning.

[På]:

Ljud matas ut till anslutna enheter under inspelning.

[Av]:

Ljud matas inte ut till anslutna enheter under inspelning.

OBS!

- Inget ljud skickas till **Bluetooth**®-hörlurar om ett 24-bitarsalternativ för **[PCM]** eller **[FLAC]** har valts i **[Inspel meny] > [Insp.läge]**. Välj ett alternativ som inte är 24-bitar (☞ s. 85).

Spela in med externa mikrofoner eller andra inmatningsenheter anslutna till diktafonen [Extern ingång]

Spela in ljud från en extern mikrofon eller annan ljudenhet som är ansluten via diktafonens mikrofon-/linjeingång (🎤).

Se »**Spela in med externa mikrofoner eller andra inmatningsenheter anslutna till diktafonen [Extern ingång]**» (☞ s. 53) för information om hur proceduren går till.

Börja spela in på en inställd tidpunkt [Timer Rec]

Starta och avsluta inspelning på specifika tidpunkter.

Se »**Börja spela in vid en angiven tidpunkt [Timer Rec]**» (☞ s. 118) för information om hur proceduren går till.

Försätt diktafonen i vänteläge före inspelning [Standby insp.]

Diktafonen kan konfigureras så att ett tryck på **REC (●)**-knappen initierar vänteläget istället för att starta en inspelning. Du kan justera inspelningsnivån när diktafonen är i vänteläget och sedan trycka på **REC (●)**-knappen igen för att börja spela in.

[På]:

Ett tryck på **REC (●)**-knappen försätter diktafonen i vänteläget så att inspelningsnivån kan justeras. Tryck på **REC (●)**-knappen igen för att börja spela in.

[Av]:

Inspelningen startar så fort du trycker på **REC (●)**-knappen. Diktafonen försätts inte i vänteläget.

TIPS

- Mer information om hur du skapar inspelningar med hjälp av [Standby insp.] finns i »**Justera inspelningsnivåerna manuellt innan du spelar in**» (☞ s. 41).

Välja en inspelningsmetod [Fn Rec]

En rad olika inspelningsalternativ kan tilldelas **F2**-knappen för snabb åtkomst. Se »**Välja en inspelningsmetod [Fn Rec]**» (☞ s. 121) för information om hur proceduren går till.

Börja spela in innan du trycker på inspelning [Pre-inspelning]

Med förinspelningsfunktionen börjar inspelningen ungefär två sekunder innan du trycker på **REC (●)**-knappen. Om du till exempel vill spela in fågelsång och trycker på **REC (●)**-knappen i samma ögonblick som du hör den första tonen skulle inspelningen egentligen starta strax innan fågeln började sjunga.

Se »**Börja spela in innan du trycker på inspelning [Pre-inspelning]**» (☞ s. 123) för information om hur proceduren går till.

Röstsynkroniserad inspelningsfunktion [V-sync. Rec]

Röstsynkroniseringsfunktionen startar automatiskt inspelning när ett ljud som är starkare än en förinställd nivå (detekteringsnivå) detekteras och stoppar automatiskt inspelningen när ljudvolymens nivå minskar. När du kopierar musik från en annan enhet ansluten till diktafonen, använder du funktionen för röstsynkroniserad inspelning för att detektera de tysta intervallen mellan musikspår och sedan spara varje spår som en separat fil.

- Justera röstsynchroniseringsnivån för röstsynchroniserad inspelning
- 1 Tryck på **F2 (SYNK)**-knappen för att förbereda inför inspelning.
- 2 Tryck på **▶▶** eller **◀◀** för att justera röstsynchroniseringsnivån.

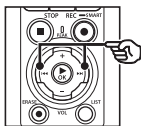

Röstsynchroniseringsnivå (flyttas åt vänster/höger för att matcha den inställda nivån)

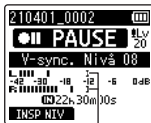

- Röstsynchroniseringsnivån kan justeras till en inställning mellan [01] och [20].
- Om du ökar inställningsnumret höjs aktiveringskänsligheten vilket gör att tystare ljud aktiverar inspelningsstart.

TIPS

- Om du vill ändra inspelningsnivån (☞ s. 84) under justering av röstsynchroniseringsnivån i [Manual] trycker du på **F1**-knappen. Diktafonen växlar till läget för justering av inspelningsnivån. Tryck på **F1**-knappen igen för att återgå till läget för justering av röstsynchroniseringsnivån.

3 Tryck på **REC (●)**-knappen.

- Det blinkande meddelandet [Standby] visas i displayen och inspelningsindikatoren blinkar.
- Inspelningen startar automatiskt om signalen är högre än röstsynchroniseringsnivån.

TIPS

- Diktafonen avslutar automatiskt inspelningen och återgår till inspelningsvänteläget när signalen har legat under röstsynchroniseringsnivån längre än den inställda tiden för [V-Sync. tid] (☞ s. 93). Varje gång diktafonen försätts i vänteläge stängs den aktuella filen. Inspelningen fortsätter i en ny fil nästa gång ljud registreras.
- Tryck på **STOP (■)**-knappen för att avsluta en röstsynchroniseringsinspelningssession.

Använda överdubbing [Överdubba]

Du kan överdubba en fil när du lyssnar på dess uppspelningsljud. Den överdubbade filen sparas med ett annat namn. Denna funktion är praktisk vid musikkomponering eller när du övar på att spela instrument.

Se »**Använda överdubbing [Överdubba]**» (» s. 125) för information om hur proceduren går till.

Röstaktiverad inspelningsfunktion [VCVA]

Funktionen för röstaktiverad inspelning (VCVA) startar automatiskt inspelning när ett ljud som är starkare än en förinställd röstaktiveringsnivå känns av och pausar automatiskt inspelningen när ljudnivån faller. Använd den här funktionen om du automatiskt vill utelämna oönskade tysta delar under inspelningen (t.ex. långa perioder av tystnad under konferenser) och därigenom spara minne.

■ **Justerar röstaktiveringsnivån för röstaktiverad inspelning**

1 **Tryck på F2 (VCVA)-knappen för att förbereda inför inspelning.**

2 Tryck på ►► eller ◀◀ för att justera röstaktiveringsnivån.

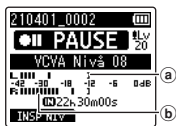
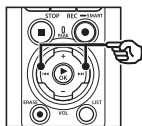

- a Röstsynchroniseringsnivå (flyttas åt vänster/höger för att matcha den inställda nivån)
 - b Nivåmätare (ändras i förhållande till inspelningens ljudvolym)
- Inställningen kan justeras mellan [01] och [20].

3 Tryck på REC (●)-knappen för att starta inspelningen.

- Inspe­lingen pausas automatiskt cirka 1 sekund efter att det ingående ljudet blir tystare än den inställda aktiveringskänsligheten. Det blinkande meddelandet [Standby] visas på displayen. Inspelningsindikatorn tänds när inspe­lingen aktiveras och blinkar när inspe­lingen pausas.

TIPS

- Om du ökar inställningsnumret höjs VCVA-aktiveringskänsligheten vilket gör att tystare ljud aktiverar inspe­lingsstart.
- Justera VCVA-röstaktiveringsnivån för att passa inspe­lingsförhållandena (för att hantera höga nivåer av omgivande buller eller liknande).
- För att undvika inspe­lingsmiss­tag rekommenderas det att du utför en testinspe­ling i förväg för att justera röstaktiveringsnivån.
- Du kan ändra inspe­lingsnivå (s. 84) under VCVA-inspe­ling i [Manual] genom att trycka på **F1**-knappen. Diktafonen växlar till läget för justering av inspe­lingsnivån. Tryck på **F1**-knappen igen för att återgå till läget för justering av röstaktiveringsnivå.

Välja röstsynkroniseringstid [V-Synk. tid]

Välj hur länge diktafonen fortsätter spela in efter att den ingående volymen faller under den nivå som ställts in för [V-Synk. tid] (☞ s. 89).

- 1 Tryck på **MENU/SCENE-knappen** med diktafonen i stoppat läge.
- 2 Tryck på **+** eller **-** för att välja fliken [Inspel meny].
- 3 Tryck på **▶OK** för att flytta markören till listan med inställningalternativ.
- 4 Tryck på **+** eller **-** för att välja [V-Synk. tid].
- 5 Tryck på **▶OK-knappen**.
- 6 Tryck på **+** eller **-** för att ändra inställningen.
[1sekund], [2sekunder],
[3sekunder], [5sekunder]:
Ställ in detekteringstiden.
Diktafonen försätts i vänteläge när den ingående signalen (inspelningsnivån) ligger under den förinställda nivån under minst den inställda detekteringstiden.
- 7 Tryck på **▶OK-knappen** för att slutföra inställningen.
- 8 Tryck på **STOP (■)**-knappen för att stänga menyskärmen.

Spela in en referenston som kan användas vid synkronisering av ljud och video [Identif.-ton]

Referenstoner, som även kallas »identifieringstoner», kan spelas in för att sedan användas vid redigering som hjälp för att synkronisera ljud och bild när ljud från diktafonen ersätter ljud som spelats in av kameran (☞ s. 128).

Se »**Spela in en referenston som kan användas vid synkronisering av ljud och video [Identif.-ton]**» (☞ s. 126) för information om hur proceduren går till.

Justera ljudnivån för uppspelning i kameran [Testton]

Om du använder en testton för att matcha utmatningsvolymen med den optimala kamerainspelningsnivån innan du börjar spela in, kan det hjälpa till att förhindra knastrande och förvrängt ljud.

Se »**Justera ljudnivån för uppspelning i kameran [Testton]**» (☞ s. 129) för information om hur proceduren går till.

Uppspelningsmeny [Uppspelning Meny]

Hoppa över icke-röstdelar under uppspelning [Röststoppspelning]

Med funktionen **[Röststoppspelning]** kan du spela upp enbart de talade delarna av en inspelad fil med röstinnehåll.

OBS!

- Röstdelarna av filen måste extraheras i förväg (se s. 105).
- Funktionen **[Röststoppspelning]** är bara aktiverad i **[Recorder]**-läget.

[På]:

De delar av filen som inte innehåller röster hoppas automatiskt över och endast röstdelarna spelas upp.

[Av]:

Funktionen för röststoppspelning inaktiveras.

Minska brus under uppspelning [Brusreducering]

Använd funktionen **[Brusreducering]** för att minska brus när en inspelad röst är svår att urskilja.

[Hög][Låg]:

Minskar omgivningsbullret och ger högre ljudkvalitet vid uppspelning.

[Av]:

Brusreduceringsfunktionen inaktiveras.

OBS!

- **[Brusreducering]** är bara aktiverad i **[Recorder]**-läget.
- När funktionen **[Brusreducering]** används tar batterierna slut fortare.

Justera lågvolymsdelar under uppspelning [Röstbalans]

Tar bort låg- och högfrekventa komponenter och kompenserar lågvolymsdelar under uppspelning. Använd den för att göra tysta delar av konversationer eller annat inspelat ljud högre och tydligare.

[På]:

Justerar lågvolymsdelar i ljudfiler under uppspelning och höjer volymen för dem.

[Av]:

Röstbalansfunktionen inaktiveras.

OBS!

- [Röstbalans] är bara aktiverad i [Recorder]-läget.
- När funktionen [Röstbalans] används tar batterierna slut fortare.

Välja uppspelningslägen [Play mode]

Det finns flera uppspelningslägen tillgängliga för olika lyssningsstilar.

- 1 Tryck på + eller – för att välja [Recorder] eller [Musik].**

När [Recorder] har valts

- 2 Tryck på + eller – för att välja [Fil] eller [Folder].**

[Fil]:

Stoppar uppspelningen när den aktuella filen har spelats upp.

[Folder]:

Spelar upp alla filer i den aktuella mappen i följd och stoppar uppspelningen när den sista filen i mappen har spelats upp.

När [Musik] har valts

- 3 Tryck på + eller – för att välja [Uppspelningsområde], [Repetera] eller [Slumpmässigt].**

[Uppspelningsområde]:

Med detta alternativ kan du ange ett område av filer för uppspelning.

[Repetera]:

Repeterar uppspelningen av filer i det angivna området.

[Slumpmässigt]:

Fileerna i det angivna området spelas upp slumpmässigt.

4 Tryck på + eller – för att välja en inställning.

När [Uppspelningsområde] valdes:

[Fil], [Folder], [Alla]:

Anger området av filer för uppspelning.

När [Repetera] eller [Slumpmässigt] valdes:

[På]:

Filerna i det angivna uppspelningsområdet spelas upp repeterat eller slumpmässigt.

[Av]:

Repeterad och slumpmässig uppspelning avbryts.

OBS!

- När [Uppspelningsområde] är inställt på [Fil] visas [Avslut] efter att den sista filen i mappen har spelats upp och uppspelningen stoppas vid startpositionen för den sista filen.
- När [Uppspelningsområde] är inställt på [Folder] visas [Avslut] efter att den sista filen i mappen har spelats upp och uppspelningen stoppas vid startpositionen för den första filen i mappen.
- När [Uppspelningsområde] är inställt på [Alla] spelas den första filen i nästa mapp upp efter att den sista filen i mappen har spelats upp. När uppspelningen når slutet av den sista filen i diktafonen visas [Avslut] i displayen och uppspelningen stoppas vid startpositionen för den första filen i diktafonen.

Ändra musikens ljudkvalitet [Equaliser]

Diktafonens equaliser-inställningar kan ändras för att justera musikens ljudkvalitet efter önskemål.

När [Användare] har valts

1 Tryck på ►►.

2 Tryck på ►►| eller |◄◄ för att välja ett frekvensband.

- Du kan ställa in olika nivåer för frekvensbanden [60 Hz], [250 Hz], [1 kHz], [4 kHz] och [12 kHz].

3 Tryck på + eller – för att ställa in en nivå.

- Nivåer kan ställas in på värden mellan [-6] och [+6] i steg om 1 dB.
- Om du ökar en nivåinställning framhävs motsvarande frekvensband.
- Om du vill ändra ett annat frekvensband upprepar du steg 2 och 3.

OBS!

- Funktionen [Equaliser] är bara aktiverad i [Musik]-läget.

Ställa in ett överhoppningsutrymme [Skip Space]

Med funktionen [Skip Space] kan du hoppa ett förinställt steg framåt (hoppa framåt) eller bakåt (hoppa bakåt) i en fil under uppspelning. Funktionen är praktisk när du vill byta uppspelningsposition snabbt eller upprepa uppspelningen av ett kort segment.

- 1 Tryck på **+** eller **-** för att välja [Hoppa framåt] eller [Hoppa bakåt].

[Hoppa framåt]:

Uppspelningen startar efter att uppspelningspositionen har flyttat fram det angivna steget.

[Hoppa bakåt]:

Uppspelningen startar efter att uppspelningspositionen har flyttat bak det angivna steget.

- 2 Tryck på **+** eller **-** för att välja en inställning.

När [Hoppa framåt] har valts:

[Hoppa över fil], [10sec. Hopp], [30sec. Hopp], [1min. Hopp], [5min. Hopp], [10min. Hopp]

När [Hoppa bakåt] har valts:

[Hoppa över fil], [1sec. Hopp] till [3sec. Hopp], [5sec. Hopp], [10sec. Hopp], [30sec. Hopp], [1min. Hopp], [5min. Hopp]

OBS!

- Hopp framåt/bakåt över ett överhoppningsområde som innehåller en indexmarkering/tillfällig markering eller startpositionen för en fil, stoppar vid den markeringen eller vid startpositionen.

Uppspelning med hopp framåt/bakåt

- 1 Tryck på **►OK**-knappen för att starta uppspelning.
- 2 Tryck på **►►|** eller **|◄◄** under uppspelning.
 - Uppspelningen startar efter att ha hoppat framåt eller bakåt det angivna steget.

LCD/Ljud-menyn [LCD/Ljudmeny]

Ställa in bakgrundsbelysningen [Bakbelysning]

Displayens bakgrundsbelysning slås på under en förinställd tid när en knapptryckning görs.

[5sekunder], [10sekunder],
[30sekunder], [1minut]:
Anger hur länge bakgrundsbelysningen lyser.

[Av]:
Bakgrundsbelysningen inaktiveras.

Justera kontrasten [Kontrast]

Du kan justera displayens kontrast i 12 olika nivåer.

- Inställningen kan justeras mellan [01] och [12].

Ställa in LED-indikatorn [LED]

Inaktivera LED-indikatorn (inspelning/**PEAK**).

[På]:
LED-indikatorn tänds.

[Av]:
LED-indikatorn förblir avstängd.

TIPS

- Även om du ställer in [LED]-inställningen på [Av] så kommer LED-indikatorn att blinka medan filer överförs från diktafonen till en dator.

Slå På/Av pipsignalen [Pip]

Diktafonen avger pip ljud när knappar trycks ned eller för att varna om handhavandefel. Du kan välja huruvida diktafonen avger dessa pip ljud.

[På]:
Pipljud aktiveras.

[Av]:
Pipljud inaktiveras.

Ändra displayspråket [Språk(Lang)]

Du kan välja vilket språk som ska användas i diktafonens display.

- [Čeština], [Dansk], [Deutsch], [English], [Español], [Français], [Italiano], [Nederlands], [Polski], [Русский], [Svenska], [繁體中文].

Spelar automatiskt upp början av filer [Intro play]

Varje gång du väljer en fil på fillistskärmen, kan diktafonen automatiskt spela upp några sekunder av filens början. Denna funktion är behändig vid sökning efter en fil eftersom du kan kontrollera filernas innehåll.

[3sekunder], [5sekunder],
[10sekunder]:

Varje gång du väljer en fil spelas början av den upp automatiskt.

[Av]:

[Intro play] inaktiveras.

Välja högtalarutgången [Högtalare]

Du kan ange att den inbyggda högtalaren ska vara På eller Av när hörlurarna inte är anslutna. När du väljer [Av] hörs inget ljud från högtalaren även om hörlurarna kopplas från av misstag. Använd den här inställningen för att förhindra möjliga pinsamma situationer på allmänna transportmedel.

[På]:

Diktafonens uppspelningsljud hörs från hörlurarna när hörlurarna är anslutna eller från den inbyggda högtalaren när hörlurarna inte är anslutna.

[Av]:

Diktafonens uppspelningsljud spelas inte upp i den inbyggda högtalaren även om hörlurarna kopplas från.

Ansluta en Bluetooth®-enhet [Bluetooth]

Denna funktion är kompatibel med **Bluetooth®** och innebär att du kan ansluta diktafonen till en enhet som är kompatibel med samma standard.

Se »**Innan du använder Bluetooth®-funktionen**» (☞ s. 135) för detaljerad information.

Välja inspelningsmedia [Minnesval]

Om ett microSD-kort sätts in i diktafonen kan du välja om inspelningen ska sparas på interntminnet eller på microSD-kortet (☞ s. 22).

[Internt minne]:

Interntminnet på diktafonen används.

[microSD kort]:

MicroSD-kortet används.

Ställa in energisparläget [Energisparläge]

Diktafonen försätts automatiskt i energisparläget om den är stoppad under en angiven tidsperiod efter att ha slagits på. Ett tryck på valfri knapp gör att diktafonen lämnar energisparläget.

[5minuter], [10minuter], [30minuter],
[1timme]:

Välj önskad tidsperiod.

[Av]:

Energisparläget inaktiveras. Observera att diktafonens batterier snabbt tar slut om du lämnar den påslagen.

Välja vilken typ av batteri som används [Batteri]

Ange den batterityp som matchar batterierna du använder.

[Ni-MH]:

Välj den här inställningen när du använder uppladdningsbara Ni-MH-batterier av modell BR404.

[Alkaline]:

Välj den här inställningen när du använder alkaliska torrcellsbatterier.

Ställa in datum/tid

[Tid och datum]

Om du ställer in datum och tid kan du kontrollera när en fil spelades in i informationen för varje fil från [Tillhör] i menyn.

- 1 Tryck på ►► eller ◀◀ för att välja önskat inställningsobjekt.

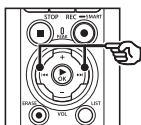

- 2 Tryck på + eller - för att ändra numret.

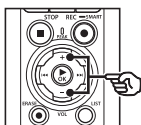

- Ändra inställningen för ett annat objekt genom att trycka på ►► eller ◀◀ för att flytta den blinkande markören och sedan på + eller - för att ändra numret.

- 3 Tryck på ►OK-knappen för att slutföra inställningen.

TIPS

- När du ställer in timmar eller minuter ändras visningen mellan AM/PM- och 24-timmarsformat varje gång du trycker på **F2**-knappen.

Exempel: 10:38 PM

10:38 PM (standardformat) ↔ 22:38

- När du ställer in årtal, månad eller datum ändras visningsordningen för datumet varje gång du trycker på **F2**-knappen.

Exempel: 31 januari 2021

1M 31D 2021Å
(standardformat)

↓
31D 1M 2021Å

↓
2021Å 1M 31D

OBS!

- Om batterierna tas ut ur diktafonen visas [Tid och datum]-skärmen automatiskt när strömmen slås på.
- Om diktafonen inte används under en längre tidsperiod måste du ange tid och datum på nytt när batterierna har tagit slut.

Ställa in USB-anslutningen [USB inställn.]

Med inställningen **[PC]** kan du ansluta diktafonen till en dator för att överföra filer. Med inställningen **[AC Adapter]** kan du ansluta diktafonen till en USB-ansluten nätadapter (modell F-5AC, tillval) eller till en dator för att ladda de uppladdningsbara batterierna. Du kan ändra USB-klassinställningen efter behov för olika USB-tillämpningar.

Se »**Ställa in USB-anslutningen [USB inställn.]**» (☞ s. 131) för information om hur proceduren går till.

Återställa standardinställningarna [Reset settings]

Med funktionen **[Reset settings]** återställer du diktafonens alla funktioner till deras ursprungliga inställningar (fabriksinställningarna). Tidsinställningen och filnumreringen behålls.

1 Tryck på + för att välja [Start].

Inspel meny:

Insp.nivå: Manuell
Limiter: Musik
Insp.läge: PCM: 44,1 kHz/16 bit
Zoom mik: 00
Low Cut Filter: Av
Ljust ljud: Av
Insp.scen: Av
Insp.monitor: På
Extern ingång: Mikrofon
Timer Rec: Av
Standby insp.: Av
Fn Rec: Av
V-Sync. Tid: 2sekunder
Identif.-ton: Av

Uppspeln Meny:

- Röstuppspel: Av
- Brusreducering: Av
- Röstbalans: Av
- Uppspelningsläge:
 - Recorder:
 - Uppspelnområde/Fil
 - Musik:
 - Uppspelnområde/Folder
 - Repetera/Av
 - Slumpmässigt/Av
 - Equaliser: Av
 - Skip space:
 - Hoppa framåt: Hoppa över fil
 - Hoppa bakåt: Hoppa över fil

LCD/Ljudmeny:

- Bakbelysning: 10sekunder
- Kontrast: Level 06
- LED: På
- Pip: På
- Språk(Lang): Svenska
- Intro Play: Av
- Högtalare: På

Apparatmeny:

- Bluetooth: Av
- Minnesval: Internminne
- Energisparläge: 10minuter
- Batteri: Ni-MH
- USB inställn.:
- USB Kontakt: PC
- USB Klass: Lagringsklass

Formatera ett inspelningsmedia [Format]

När du formaterar ett inspelningsmedium raderas alla befintliga filer på det. Se till att du överför alla viktiga filer till en dator innan du genomför en formatering.

Se »**Formatera inspelningsmedia [Format]**» (s. 133) för information om hur proceduren går till.

Kontrollera inspelningsmediainformation [Minnesinfo]

Du kan visa inspelningsmediets kapacitet och återstående minne från en menyskärm.

OBS!

- Vissa inspelningsmediers kapacitet används som hanteringsutrymme, så den faktiska användbara kapaciteten är alltid lite mindre än den visade kapaciteten.

Kontrollera diktafonens information [Systeminfo]

Du kan visa diktafonens information från en menyskärm.

- Diktafonens **[Modell]**, **[Version]** (systemversion) och **[Serie no.]** visas.

Visa certifieringsmärken [Certifiering]

Visa produktcertifieringar för diktafonen.

Extrahera röstdelarna av filer med talat innehåll [Röstupptäckt]

Funktionen extraherar röstdelarna av filer med talat innehåll som spelats in av diktafonen.

- Funktionen [Röstupptäckt] kan bara användas i [Recorder]-läget.

OBS!

- Om du vill extrahera röstdelen från sparade filer väljer du en mapp från [Recorder]-mappen i förväg.

- 1 Tryck på **MENU/SCENE-**knappen med diktafonen i stoppat läge.
- 2 Tryck på **►OK** för att flytta markören till listan med inställningsalternativ.
- 3 Tryck på **►OK**-knappen.
- 4 Tryck på **+** eller **-** för att välja [Fil Välj] eller [Med inspelning].

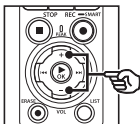

[Fil Välj]:

Välj en fil som du vill extrahera röstdelen ur.

[Med inspelning]:

Extrahera röstdelen under inspelning.

- 5 Tryck på **►OK**-knappen för att flytta till respektive inställning.

När [Fil Välj] har valts

- 1 Tryck på **+** eller **-** för att välja den fil där du vill upptäcka röster.

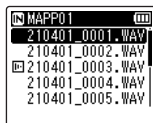

- 2 Tryck på knappen **►OK**.
 - Åtgärdens förlopp visas som ett procentvärde i displayen.
 - [Röstdetektering fullföljd] visas när processen är klar.
- 3 Tryck på **STOP (■)**-knappen för att stänga menyskärmen.
 - Filer som skapats med röstupptäcktsfunktionen markeras med ikoner i fillistan.

Filer som skapats med röstupptäcktsfunktionen

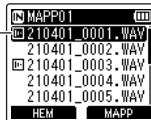

TIPS

- Alternativet [Röstuppspel] i [Uppspel Meny] växlar till [På] när röstupptäcksprocessen är klar. Genom att välja [Av] för [Röstuppspel] kan du lyssna på det ursprungliga ljudet så som det lät före röstupptäcksprocessen för filer som skapats utan röstupptäckt (☞ s. 94).

TIPS

- Du kan återuppta normal inspelning och ta med andra ljud än röster genom att välja [Av] för [Med inspelning].
- Om du bara vill spela upp röstdelen av ljud som spelats in med [På] inställt för [Med inspelning] väljer du [På] för [Röstuppspel] i [Uppspel Meny]. Om du vill höra det ursprungliga ljudet, inklusive andra delar än röster, väljer du [Av] för [Röstuppspel] (☞ s. 94).

När [Med inspelning] har valts

- 1 Tryck på + eller - för att välja [På] eller [Av].

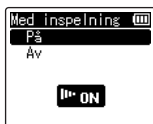

- Endast röstdelarna av filer som spelats in med [På] inställt för [Med inspelning] kommer att sparas.
- 2 Tryck på ►OK-knappen.
- [Inställningar gjorda] visas när processen är klar.
 - Du kan kolla om det finns en ikon som visar om röstupptäckt är aktivt genom att trycka på **STOP** (■)-knappen med diktafonen i stoppat läge och sedan bläddra på displayen med + eller -.

Röstupptäckt



OBS!

- Meddelandet [**Ingen fil**] visas om du väljer en mapp som inte innehåller någon sparad fil. Du måste välja en mapp som innehåller en fil innan du kan genomföra processen.
- Diktafonen kan kanske inte extrahera delar som inte är tysta i filer som inte innehåller röstinnehåll, t.ex. inspelade musikframträdanden.
- Diktafonen kanske inte kan genomföra en korrekt extrahering av röstdelar med låg inspelningsvolym (nivåmätaren visar -12 dB eller mindre) eller pga. omgivande buller.
- Den tid som behövs för extraheringsprocessen ökar i proportion till den inspelade filens storlek. Innan du påbörjar en extrahering rekommenderas att du laddar eller byter batterierna så att de inte tar slut innan processen har slutförts.
- När du använder funktionen [**Med inspelning**] tar batterierna slut fortare.
- Funktionen [**Med inspelning**] är endast tillgänglig när [**Insp.läge**] är inställt på [**MP3**] (☞ s. 85).
- Följande funktioner är inaktiverade när funktionen [**Med inspelning**] används:
 - [**Insp.scen**] (☞ s. 47)
 - [**Fn Rec**] (☞ s. 121)

Flytta/kopiera filer [Flytta/Copy]

Filer sparade i internminnet eller på ett microSD-kort kan flyttas eller kopieras inom minnet.

1 Innan du utför flytten/kopieringen måste du välja den mapp som innehåller filen som du vill flytta eller kopiera (☞ s. 33).

2 Tryck på **MENU/SCENE-**knappen med diktafonen i stoppat läge.

3 Tryck på **►OK** för att flytta markören till listan med inställningsalternativ.

4 Tryck på **+** eller **-** för att välja [Flytta/Copy].

5 Tryck på **►OK**-knappen.

6 Tryck på **+** eller **-** för att välja önskad metod för filflytt/kopiering.

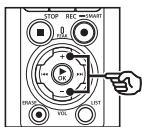

[flytta>minne]:

En eller flera filer som finns sparade i internminnet eller det isatta microSD-kortet flyttas till en annan mapp i internminnet.

[kopiera>minne]:

En eller flera filer som finns sparade i internminnet eller det isatta microSD-kortet kopieras till en annan mapp i internminnet.

[flytta>microSD]:

En eller flera filer som finns sparade i internminnet eller det isatta microSD-kortet flyttas till en annan mapp på microSD-kortet.

[kopiera>microSD]:

En eller flera filer som finns sparade i internminnet eller det isatta microSD-kortet kopieras till en annan mapp på microSD-kortet.

7 Tryck på **►OK**-knappen.

8 Tryck på **+** eller **-** för att välja antalet filer som ska flyttas eller kopieras.

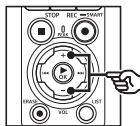

[1fil]:

Välj bara den angivna filen.

[Valda filer]:

Välj flera filer.

[Alla filer]:

Välj alla filer i mappen.

- 9 Tryck på ►OK-knappen för att fortsätta till nästa inställning.

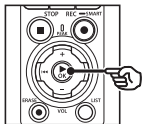

När [1 fil] har valts

- 1 Tryck på + eller - för att välja vilken fil du vill flytta eller kopiera och tryck sedan på ►OK-knappen.

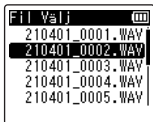

När [Valda filer] har valts

- 1 Tryck på + eller - för att markera en fil som du vill flytta eller kopiera och tryck sedan på ►OK-knappen.

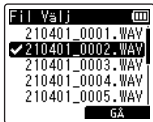

TIPS

- Du kan avmarkera en tidigare vald fil genom att markera den och trycka på ►OK-knappen igen.

- 2 Upprepa steg 1 för att välja alla filer som du vill flytta eller kopiera och tryck sedan på F2-knappen.

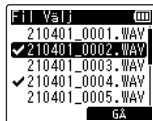

När [Alla filer] har valts

Alla filer i den aktuella mappen väljs automatiskt och displayen växlar till skärmen [Destination].

- 10 Tryck på +, -, ►► eller ◀◀ för att välja den mapp som du vill flytta eller kopiera filerna till.

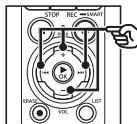

TIPS

- Filer kan inte flyttas eller kopieras direkt inom [Recorder]-mappen. Tryck på ►► eller ◀◀ för att välja en mapp i [Recorder]-mappen.

11 Tryck på F2-knappen.

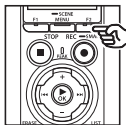

- Åtgärdens förlopp visas som ett procentvärde i displayen.
- **[Flytt av fil klar]** eller **[Kopiering av fil klar]** visas när processen är klar.

TIPS

- Låsta filer (☞ s. 80) förblir låsta även när de flyttats eller kopierats.

OBS!

- Filer kan inte kopieras om det inte finns tillräckligt med minne.
- Filer kan inte flyttas eller kopieras om det finns över 200 filer.
- För att förhindra risken för skador på informationen ska du aldrig ta bort batterierna medan du flyttar eller kopierar filer.
- Filer kan inte flyttas eller kopieras inom samma mapp.
- När en filflytt eller filkopiering avbryts innan processen slutförts behålls de filer som redan slutförts och processen för de övriga filerna avbryts.

Dela upp filer [Dela Fil]

Stora filer eller filer med långa inspelningstider kan delas upp för enklare hantering och redigering.

OBS!

- Det är bara filer i PCM- eller MP3-format som spelats in på diktafonen som kan delas.

- 1** Innan du genomför filuppdeleningen måste du välja vilken fil du vill dela (☞ s. 33).
- 2** Tryck på **MENU/SCENE**-knappen med diktafonen i stoppat läge.
- 3** Tryck på **▶OK** för att flytta markören till listan med inställningalternativ.
- 4** Tryck på **+** eller **-** för att välja [Dela Fil].
- 5** Tryck på **▶OK**-knappen.
- 6** Tryck på **▶OK**-knappen för att spela upp filen till den önskade delningspunkten (☞ s. 58).

TIPS

- Det är praktiskt att i förväg skriva en indexmarkering/tillfällig markering vid delningspunkten (☞ s. 70).

- 7** Tryck på **F2**-knappen vid den önskade delningspunkten.

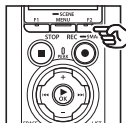

- 8** Tryck på **+** för att välja [Start].

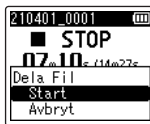
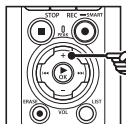

- 9** Tryck på **▶OK**-knappen.

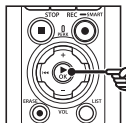

- [Delar !] visas i displayen och filuppdelningsprocessen startar. [Dela fil klar] visas när processen har slutförts.

- 10** Tryck på **STOP** (■)-knappen för att stänga menyskärmen.

TIPS

- När du har delat en fil får den första halvan av filen namnet »**Filnamn_1**» och den andra halvan »**Filnamn_2**».
- Om den aktuella mappen innehåller 200 filer skapas en ny mapp för resten av filerna.

OBS!

- **[Dela Fil]** kan bara utföras när fillistan visas.
- Låsta filer (☞ s. 80) kan inte delas upp.
- Det går kanske inte att dela vissa MP3- eller PCM-filer med extremt korta inspelningstider.
- För att förhindra risken för att informationen skadas får du aldrig ta bort batterierna medan du delar upp filer.

Radera delar av filer [Radera delvis]

Du kan radera oönskade delar av en fil.

OBS!

- Det är bara filer i PCM-format som spelats in på diktafonen som kan raderas.

- 1** Innan du raderar en fil måste du välja vilken fil du vill ta bort (☞ s. 33).
- 2** Tryck på **MENU/SCENE**-knappen med diktafonen i stoppat läge.
- 3** Tryck på **▶OK** för att flytta markören till listan med inställningsalternativ.
- 4** Tryck på **+** eller **-** för att välja [Radera delvis].
- 5** Tryck på **▶OK**-knappen.
- 6** Tryck på **▶OK**-knappen för att spela upp filen till den önskade raderingspunkten (☞ s. 58).
 - Du kan ändra uppspelningshastigheten (☞ s. 66) och snabbspolning framåt/bakåt (☞ s. 60).

- 7** Tryck på **F2**-knappen vid startpositionen för delvis radering.

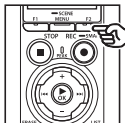

TIPS

- Uppspelnningen fortsätter medan [Start]-positionen är inställd och som med vanlig uppspelning kan ändring av uppspelningshastighet och snabbspolning framåt/bakåt utföras och du kan snabbt hoppa till [Avslut]-positionen.
- När slutet på filen nås och [Avslut]-positionen inte har ställts in är det denna position som blir slutpunkt för raderingen.
- Det är praktiskt att i förväg skriva en indexmarkering/tillfällig markering vid start- och slutpunkten (☞ s. 70).

- 8** Tryck på **F2**-knappen igen vid den position där du vill avsluta delraderingen.

9 Tryck på + för att välja [Start].

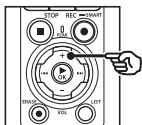

10 Tryck på ►OK-knappen.

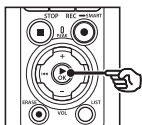

- [Delvis radering !] visas i displayen och filraderingen startar.
[Delvis radering klar.] visas när processen har slutförts.

11 Tryck på STOP (■)-knappen för att stänga menyskärmen.

OBS!

- Filer kan inte återställas när de raderats, så var säker på att du vill radera filen innan du gör det.
- Låsta och skrivskyddade filer kan inte raderas (s. 80).
- Innan du raderar en fil eller mapp bör du ladda eller byta batterierna så att strömmen inte tar slut innan processen har slutförts. Raderingsprocesser kan ta över 10 sekunder att slutföra. Om du vill förhindra risken för att informationen skadas bör du aldrig försöka göra något av följande innan en raderingsprocess har slutförts:
 - Koppla bort nätadaptern.
 - Ta bort batterierna.
 - Ta ut microSD-kortet (om inspelningsmediet har ställts in på [microSD kort]).

Klippa en fil [Trimning]

En fil kan klippas ner till endast det viktigaste och sedan sparas om.

OBS!

- Det är bara filer i PCM-format som spelats in på diktafonen som kan klippas.

- 1** Innan du utför klippningen måste du välja vilken fil du vill klippa (☞ s. 33).
- 2** Tryck på **MENU/SCENE**-knappen med diktafonen i stoppat läge.
- 3** Tryck på **▶OK** för att flytta markören till listan med inställningsalternativ.
- 4** Tryck på **+** eller **-** för att välja [Trimning].
- 5** Tryck på **▶OK**-knappen.
- 6** Tryck på **▶OK**-knappen för att spela upp filen till den önskade klippningspunkten (☞ s. 58).
 - Du kan ändra uppspelningshastigheten (☞ s. 66) och snabbspolning framåt/bakåt (☞ s. 60).

- 7** Tryck på **F2**-knappen när du står på den punkt där du vill börja klippa.

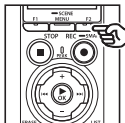

TIPS

- Uppspelnings fortsätter medan [Start]-positionen är inställd och som med vanlig uppspelning kan ändring av uppspelningshastighet och snabbspolning framåt/bakåt utföras och du kan snabbt hoppa till [Avslut]-positionen.
 - När slutet på filen nås och [Avslut]-positionen inte har ställts är det denna position som blir slutpunkt för klippningen.
 - Det är praktiskt att i förväg skriva en indexmarkering/ tillfällig markering vid start- och slutpunkten (☞ s. 70).
- 8** Tryck på **F2**-knappen igen när du står på den punkt där klippningen ska avslutas.

9 Tryck på + för att välja [Start].

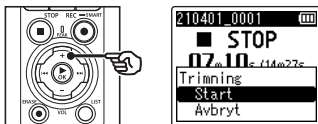

10 Tryck på ►OK-knappen.

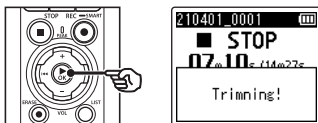

- **[Trimning!]** visas i displayen och filklippningen startar.
[Trimning klar.] visas när processen har slutförts.

11 Tryck på **STOP** (■)-knappen för att stänga menyskärmen.

OBS!

- Om en fil har en mycket kort inspelningstid kan den eventuellt inte klippas, även om det är en PCM-fil.
- Låsta filer och skrivskyddade filer kan inte klippas (s. 80).
- Innan du klipper en fil bör du byta eller ladda batterierna så att strömmen inte tar slut innan processen har slutförts. Klippningsprocesser kan ta över 10 sekunder att slutföra. Om du vill förhindra risken för att informationen skadas bör du aldrig försöka göra något av följande innan en klippningsprocess har slutförts:
 - Koppla bort nätadaptern.
 - Ta bort batterierna.
 - Ta ut microSD-kortet (om inspelningsmediet har ställts in på [microSD kort]).

Tona in/ut ljud i början/slutet av en fil

[Tona in/ut]

Du kan använda en effekt som tonar in/ut ljud i början/slutet av en fil i ungefär 1 sekund i vardera ände och sedan spara filen som en annan fil.

OBS!

- Det är bara filer i PCM-format som spelats in på denna diktafon som kan tonas in/ut.

- 1 Välj i vilken fil du vill använda effekten för att tona in/ut** (se s. 33).
- 2 Tryck på MENU/SCENE-knappen med diktafonen i stoppat läge.**
- 3 Tryck på ►OK för att flytta markören till listan med inställningalternativ.**
- 4 Tryck på + eller - för att välja [Tona in/ut].**
- 5 Tryck på ►OK-knappen.**
- 6 Tryck på + för att välja [Start].**

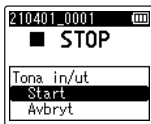
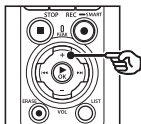

- 7 Tryck på ►OK-knappen.**

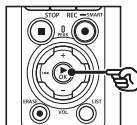

- [Tona in/ut!] visas på skärmen och ljudet tonas in och ut. Processen är klar när [Tona in/ut] visas.

- 8 Tryck på STOP (■)-knappen för att stänga menyskärmen.**

TIPS

- Filen får namnet »Filnamn_1» efter att effekten för att tona in/ut har applicerats.
- Om den aktuella mappen innehåller 200 filer skapas en ny mapp för resten av filerna.

Börja spela in vid en angiven tidpunkt

[Timer Rec]

Starta och avsluta inspelning på specifika tidpunkter.

OBS!

- Innan du fortsätter ska du kontrollera att diktafonens klocka är inställd på rätt datum och tid. Om den inte är det kan du ställa in den via [Tid och datum] (☞ s. 101).
- Timerbaserad inspelning görs enligt diktafonens aktuella inställningar. Eventuella ändringar måste göras innan inspelningen påbörjas. Inspelningstid och strömförbrukning varierar beroende på vilka inställningar som används (☞ s. 84).
- Kontrollera batterinivån och ladda batterierna eller sätt i nya batterier vid behov (☞ s. 12, s. 13, s. 20).
- Kontrollera tillgängligt minne och sätt i ett nytt microSD-kort eller radera filer för att frigöra mer utrymme efter behov (☞ s. 22, s. 74).

4

Meny

Välja start- och sluttider

- Tryck på **MENU/SCENE**-knappen med diktafonen i stoppat läge.
- Tryck på **+** eller **-** för att välja fliken [Inspel meny].
- Tryck på **▶OK** för att flytta markören till listan med inställningsalternativ.
- Tryck på **+** eller **-** för att välja [Timer Rec].

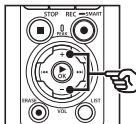

- Tryck på **▶OK**-knappen.
- Tryck på **+** eller **-** för att välja [Tid].

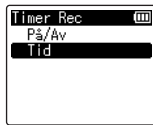
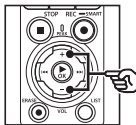

- Tryck på **▶OK**-knappen.

- 8** Tryck på ►► eller ◀◀ för att välja önskat inställningsobjekt.

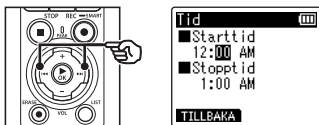

- 9** Redigera valt objekt med + eller -.

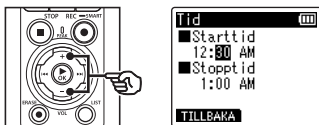

- Använd ►► eller ◀◀ för att markera ytterligare objekt och tryck på + eller - för att redigera dem.

OBS!

- Den timerbaserade inspelningen kan starta några sekunder efter den valda starttiden.

- 10** Tryck på ►OK-knappen för att spara start- och sluttiderna.
- 11** Tryck på STOP (■)-knappen för att stänga menyskärmen.

Starta timerbaserad inspelning

- 1** Tryck på **MENU/SCENE**-knappen med diktafonen i stoppat läge.
- 2** Tryck på + eller - för att välja fliken [Inspel meny].
- 3** Tryck på ►OK för att flytta markören till listan med inställningsalternativ.
- 4** Tryck på + eller - för att välja [Timer Rec].
- 5** Tryck på ►OK-knappen.
- 6** Tryck på + eller - för att välja [På/Av].

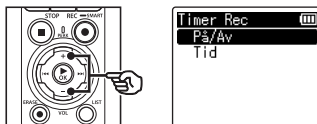

- 7** Tryck på ►OK-knappen.
- 8** Tryck på + eller - för att välja [På].

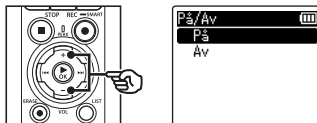

- 9 Tryck på STOP (■)-knappen för att stänga menyskärmen.**

OBS!

- [Timer Rec] > [Av/På] ställs tillbaka på [Av] när den timerbaserade inspelningen avslutas.
- Den timerbaserade inspelningen startas inte om diktafonen används eller om en inspelning pågår vid starttiden som valts för [Timer Rec].

TIPS

- Den timerbaserade inspelningen startar om diktafonen är avstängd eller i HOLD-läget vid tidpunkten som ställts in för [Timer Rec].

Välja en inspelningsmetod [Fn Rec]

En rad olika inspelningsalternativ kan tilldelas **F2**-knappen för snabb åtkomst.

OBS!

- Innan du använder [Pre-inspelning] väljer du ett annat alternativ än [FLAC] för [Insp.läge] (☞ s. 85).

- Tryck på **MENU/SCENE**-knappen under inspelning eller när diktafonen är i stoppat läge.
- Tryck på **+** eller **-** för att välja fliken [Inspel meny].
- Tryck på **▶OK** för att flytta markören till listan med inställningsalternativ.
- Tryck på **+** eller **-** för att välja [Fn Rec].

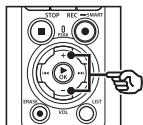

- Tryck på **▶OK**-knappen.

- Tryck på **+** eller **-** för att välja det alternativ som du planerar att tilldela **F2**-knappen.

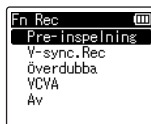
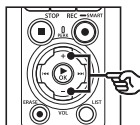

[Pre-inspelning]:

Inspelningsen startar ungefär två sekunder innan du trycker på **REC** (●)-knappen (☞ s. 123).

[V-sync.Rec]:

Inspelningsen startar automatiskt när diktafonen registrerar ljud som överstiger en viss volym och stoppar automatiskt när volymen sjunker (☞ s. 89).

[Överdubba]:

Överdubba en inspelning medan uppspelning pågår (☞ s. 125).

[VCVA]:

Inspelningsen startar automatiskt när diktafonen registrerar ljud som överstiger en viss volym och pauser automatiskt när volymen sjunker (☞ s. 91).

[Av]:

F2-knappen har inte tilldelats någon inspelningsfunktion.

- Tryck på **▶OK**-knappen.
- Tryck på **STOP** (■)-knappen för att stänga menyskärmen.

OBS!

- När **F2**-knappen tilldelas en inspelningsfunktion via **[Fn Rec]** väljs **[Av]** för **[Identif.-ton]**.
- Om **[Pre-inspelning]**, **[V-Sync.Rec]** eller **[VCVA]** väljs för **[Fn Rec]** ställs **[Röstupptäckt] > [Med inspelning]** in på **[Av]** (☞ s. 105).
- Om **[Pre-inspelning]** eller **[Överdubba]** väljs för **[Fn Rec]** ställs **[Insp.scen]** in på **[Av]** (☞ s. 47).

TIPS

- Följande krävs för att använda funktionen **[Överdubba]**.
- Välj en fil som spelats in i formatet **[PCM 44.1kHz/16bit]** eller **[PCM 44.1kHz mono]** (.wav) för överdubbing (☞ s. 33, s. 58).
- Ange **[PCM 44.1kHz/16bit]** eller **[PCM 44.1kHz mono]** för **[Insp.läge]** i förväg (☞ s. 85).

Börja spela in innan du trycker på inspelning [Pre-inspelning]

Med förinspelningsfunktionen börjar inspelningen ungefär två sekunder innan du trycker på **REC** (●)-knappen. Om du till exempel vill spela in fågelsång och trycker på **REC** (●)-knappen i samma ögonblick som du hör den första tonen skulle inspelningen egentligen starta strax innan fågeln började sjunga.

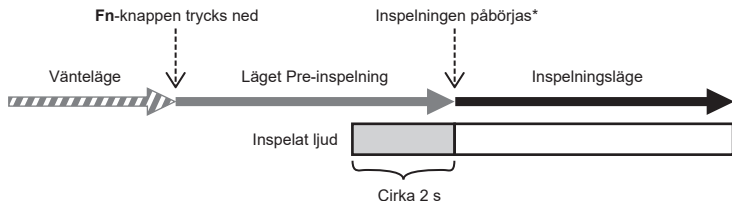

* Det inspelade ljudet kan innehålla klicket som hörs när **REC** (●)-knappen trycks in för att starta inspelningen. Du kan förhindra detta genom att fjärrstarta inspelningen via smartphone-appen »DVR Remote« (s. 142).

OBS!

- Innan du använder [Pre-inspelning] väljer du ett annat alternativ än [FLAC] för [Insp.läge] (s. 85).

1 Välj [Pre-inspelning] för [Fn Rec] (s. 121).

2 Tryck på ►►► eller ◀◀◀ på [Hem]-skärmen och välj [Recorder] (s. 28).

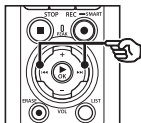

3 Tryck på ►OK-knappen.

4 Tryck på + eller - för att välja önskad mapp att spara inspelningen i.

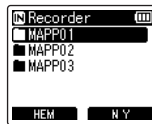
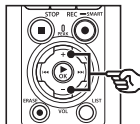

- Varje ny röstinspelningsfil sparas i den valda mappen.

5 Tryck på ►►► två gånger för att välja filvisningen.

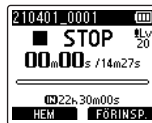
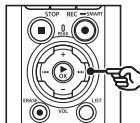

- 6** Tryck på **F2 (FÖRINSP.)**-knappen för att aktivera förinspelning.

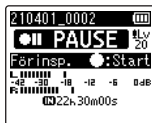
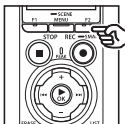

- Inspelningar som görs när förinspelning är aktivt påbörjas cirka två sekunder innan **REC** (●)-knappen trycks ned (steg 6).

- 7** Tryck på **REC (●)**-knappen för att börja spela in.

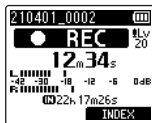
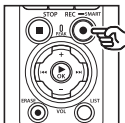

- 8** Tryck på **STOP (■)**-knappen för stoppa inspelningen.

OBS!

- Inspelningstiden som visas efter att inspelningen har påbörjats innefattar tiden för den förinspelade delen.

Använda överdubbing [Överdubba]

Du kan överdubba en fil när du lyssnar på dess uppspelningsljud. Den överdubbade filen sparas med ett annat namn. Denna funktion är praktisk vid musikkomponering eller när du övar på att spela instrument.

1 Välj [Överdubba] för [Fn Rec] (s. 121).

2 Anslut hörlurarna till diktafonens hörlursuttag (🎧).

- Uppspelningss ljudet hörs från hörlurarna.

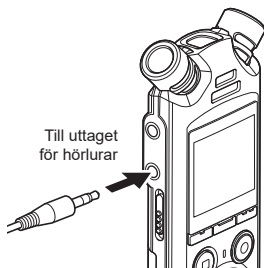

3 Välj en fil som ska överdubbas (s. 33).

4 Tryck på F2 (OVER DUB)-knappen i stoppat läge.

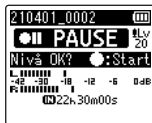
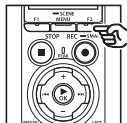

5 Justera inspelningsnivån genom att trycka på ►► eller ◀◀.

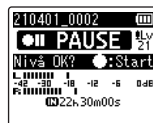
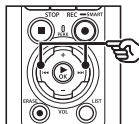

6 Tryck på REC (●)-knappen.

- Uppspelningen startar från filens början samtidigt som överdubbingen startar.

7 Tryck på knappen STOP (■) när du vill stoppa inspelningen.

- Överdubbingen avslutas när uppspelningen är klar.

Spela in en referenston som kan användas vid synkronisering av ljud och video [Identif.-ton]

Referenstoner, som även kallas »identifieringstoner», kan spelas in för att sedan användas vid redigering som hjälp för att synkronisera ljud och bild när ljud från diktafonen ersätter ljud som spelats in av kameran (☞ s. 128).

Välja [På] för [Identif.-ton]

- 1 Tryck på **MENU/SCENE-**knappen med diktafonen i stoppat läge.
- 2 Tryck på **+** eller **-** för att välja fliken [Inspel meny].
- 3 Tryck på **▶OK** för att flytta markören till listan med inställningsalternativ.
- 4 Tryck på **+** eller **-** för att välja [Identif.-ton].

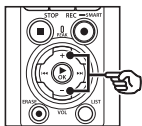

- 5 Tryck på **▶OK**-knappen.

- 6 Tryck på **+** eller **-** för att välja [På].

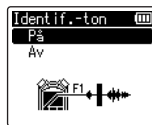
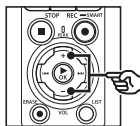

- 7 Tryck på **▶OK**-knappen för att slutföra inställningen.
- 8 Tryck på **STOP (■)**-knappen för att stänga menyskärmen.

OBS!

- När du väljer [På] för [Identif.-ton] ställs [Fn Rec] in på [Av].
- Inget ljud skickas till **Bluetooth®**-hörlurar om ett 24-bitarsalternativ för [PCM] eller [FLAC] har valts i [Inspel meny] > [Insp.läge]. Välj ett alternativ som inte är 24-bitar (☞ s. 85).

Spela in en referenston som kan användas vid synkronisering av ljud och video [Identif.-ton]

Spela in film med en identifieringston

- 1 Anslut kamerans ljudingång till diktafonens hörlursuttag (🔊) (☞ s. 63).

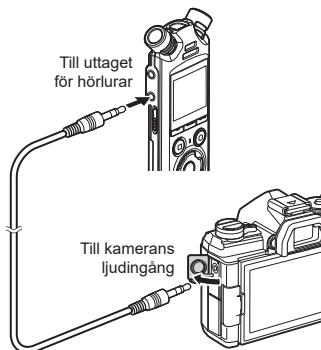

[Standby insp.] är [På]:

☞ Gå till steg 2

[Standby insp.] är [Av]:

☞ Gå till steg 4

- 2 Tryck på REC (●)-knappen för att förbereda inspelning.

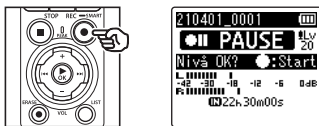

- 3 Justera inspelningsnivån genom att trycka på ►► eller ◀◀.

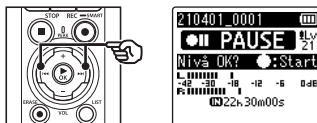

- 4 Tryck på REC (●)-knappen för att starta inspelningen.

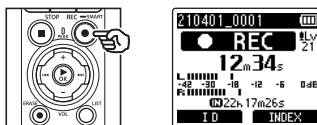

- Under inspelning tänds inspelningsindikatorn (LED) och [● REC] visas i displayen.
- Justera inspelningsnivån genom att trycka på ►► eller ◀◀.

- 5 Börja filma med kameran.

- Information om att spela in film finns i kamerans användarhandbok.

Spela in en referenston som kan användas vid synkronisering av ljud och video [Identif.-ton]

6 Tryck på **F1 (ID)**-knappen på diktafonen.

- Ett pip (identifieringston) spelas in.

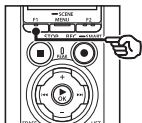

8 Tryck på knappen **STOP** (■) när du vill stoppa inspelningen.

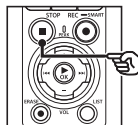

4

Meny

7 Stoppa filminspelningen på kameran.

OBS!

- Identifieringstonen spelas in på både video- och ljudfilerna.
- Identifieringstonen spelas inte upp från diktafonens eller kameran inbyggda högtalare under filminspelningen.

TIPS

- Att ha identifieringstonens vågform som markör hjälper dig att synkronisera ljud och bild när du ska ersätta det ursprungliga ljudet från videon med ljudfilen från diktafonen med hjälp av OM Workspace. Besök vår webbplats för information om nedladdning av OM Workspace.
- Du kan även använda redigeringsprogramvara från tredje part. Mer information finns i användarhandboken som medföljer redigeringsprogramvaran.

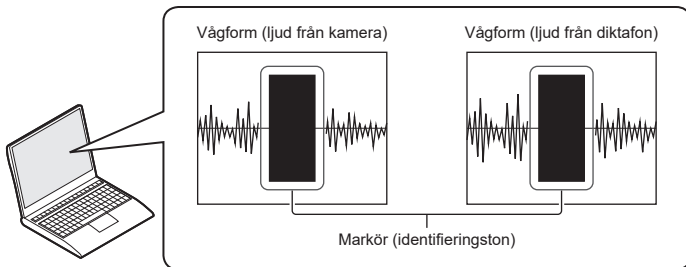

SV

Justera ljudnivån för uppspelning i kameran [Testton]

Om du använder en testton för att matcha utmatningsvolymen med den optimala kamerainspelningsnivån innan du börjar spela in, kan det hjälpa till att förhindra knastrande och förvrängt ljud.

- 1 Anslut kamerans ljudingång till diktafonens hörlursuttag (🔊) (se s. 63).

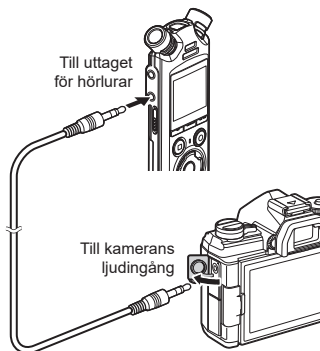

- 2 Tryck på **MENU/SCENE**-knappen med diktafonen i stoppat läge.
- 3 Tryck på **+** eller **-** för att välja fliken [Inspel meny].

- 4 Tryck på **▶OK** för att flytta markören till listan med inställningsalternativ.

- 5 Tryck på **+** eller **-** för att välja [Testton].

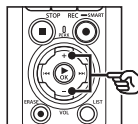

- 6 Tryck på **▶OK**-knappen.

- 7 Tryck på **▶OK** igen att spela upp en testton.

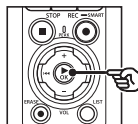

- 8 Tryck på **+** eller **-** för att justera volymen.

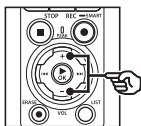

- Volymen kan justeras till en inställning mellan [00] och [30]. Ju högre nummer du ställer in, desto högre kommer volymen att vara.
- Om volymen är för högt inställd kan en varningsskärm visas.



- 9 Tryck på **STOP** (■)-knappen för att stoppa testtonen.

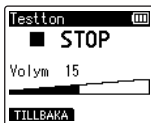
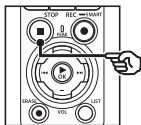

- 10 Tryck på **F1 (TILLBAKA)**-knappen för att gå tillbaka till menyerna.

- 11 Tryck på **STOP** (■)-knappen för att stänga menyskärmen.

- Tryck på och håll in **STOP** (■)-knappen när diktafonen är stoppad för att kontrollera inställningsindikatorernas betydelse.

OBS!

- När du ändrar testtonens volym ändras även diktafonens uppspelningsvolym (se s. 58).
- Testtonen spelas inte upp i diktafonens eller kamerans inbyggda högtalare.

TIPS

- Du kan minimera brus genom att ställa in diktafonen på högsta volym och justera inspelningsnivåerna på kameran.
- Testtoner kan också spelas upp i Bluetooth®-kompatibla ljudenheter (se s. 137).

Ställa in USB-anslutningen [USB inställn.]

Välj USB-inställningar för åtgärder som att ladda ned filer eller ladda batterierna.

Inställningar för USB-anslutning

Välj om diktafonen ska använda ett förvalt alternativ för nedladdning och batteriladdning eller om du vill välja USB-inställningar när en enhet ansluts.

- 1 Tryck på **MENU/SCENE-knappen** med diktafonen i stoppat läge.
- 2 Tryck på **+** eller **-** för att välja fliken [Apparatmeny].
- 3 Tryck på **►OK** för att flytta markören till listan med inställningsalternativ.
- 4 Tryck på **+** eller **-** för att välja [USB inställn.].
- 5 Tryck på **►OK-knappen**.
- 6 Tryck på **+** eller **-** för att välja [USB Kontakt].

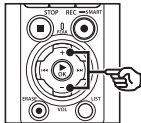

- 7 Tryck på **►OK-knappen**.
- 8 Tryck på **+** eller **-** för att välja en inställning.

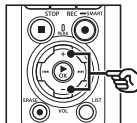

[PC]:

Välj det här alternativet när du ansluter diktafonen till en dator med hjälp av en USB-kabel. Diktafonen ansluts som en lagringsenhet eller sammansatt enhet.

[AC Adapter]:

Välj det här alternativet när du laddar batterierna med en dator eller F-5AC-nätadapter (tillval). Det går inte att överföra filer.

[Tillval]:

Välj det här alternativet för att bekräfta anslutningsmetoden varje gång du upprättar en USB-anslutning.

- 9 Tryck på **►OK-knappen**.
- 10 Tryck på **STOP (■)-knappen** för att stänga menyskärmen.

USB-klass

Innan du ansluter diktafonen till en dator behöver du välja en USB-klass beroende på vad du vill göra.

- 1 Tryck på **MENU/SCENE-knappen** med diktafonen i stoppat läge.
- 2 Tryck på **+** eller **-** för att välja fliken [Apparatmeny].
- 3 Tryck på **►OK** för att flytta markören till listan med inställningsalternativ.
- 4 Tryck på **+** eller **-** för att välja [USB inställn.].
- 5 Tryck på **►OK-knappen**.
- 6 Tryck på **+** eller **-** för att välja [USB Klass].
- 7 Tryck på **►OK-knappen**.
- 8 Tryck på **+** eller **-** för att välja en inställning.

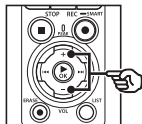

[Lagringsklass]:

Välj det här alternativet om du vill att den anslutna datorn ska känna igen diktafonen som en extern minnesenhet.

[Sammansatt]:

Välj det här alternativet om du vill att den anslutna datorn ska känna igen diktafonen som en extern minnesenhet och vill använda diktafonen som en USB-högtalare/mikrofon.

TIPS

- Om datorn inte lyckas identifiera diktafonen som en extern enhet väljer du [**Lagringsklass**] som [**USB Klass**].
- Om du vill ladda batterierna från en dator när [**Sammansatt**] har valts, väljer du först [**Tillval**] för [**USB Kontakt**] och sedan [**AC adapter**] i meddelandet som visas när USB-kabeln ansluts (s. 131).

- 9 Tryck på **►OK-knappen**.
- 10 Tryck på **STOP (■)-knappen** för att stänga menykärmen.

Formatera inspelningsmedia [Format]

När du formaterar ett inspelningsmedium raderas alla befintliga filer på det. Se till att du överför alla viktiga filer till en dator innan du genomför en formatering.

- 1 Tryck på **MENU/SCENE**-knappen med diktafonen i stoppat läge.
- 2 Tryck på **+** eller **-** för att välja fliken [Apparatmeny].
- 3 Tryck på **►OK** för att flytta markören till listan med inställningsalternativ.
- 4 Tryck på **+** eller **-** för att välja [Format].
- 5 Tryck på **►OK**-knappen.
- 6 Tryck på **+** eller **-** för att vilka vilken inspelningsmedium som ska formateras.
- 7 Tryck på **►OK**-knappen.
- 8 Tryck på **+** för att välja [Start].

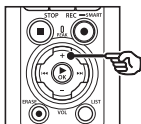

- 9 Tryck på **►OK**-knappen.

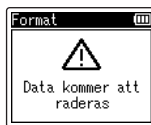
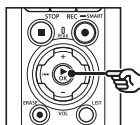

- 10 Tryck på **+** för att välja [Start] igen.
- 11 Tryck på **►OK**-knappen.

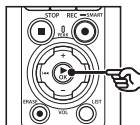

- [Formattera!] visas och formateringen startar.
- [Formattering klar] visas när processen har slutförts.

TIPS

- Om du vill återställa diktafonens alla funktioner till standardinställningarna använder du funktionen [Reset settings] (s. 102).

OBS!

- Formatera aldrig diktafonen från en dator.
- Formatering raderar alla befintliga data, inklusive lästa filer och skrivskyddade filer.
- Om det sitter ett microSD-kort i diktafonen måste du kontrollera att du har valt rätt inspelningsmedium, dvs. **[Internt minne]** eller **[microSD kort]**, som ska raderas (☞ s. 100).
- Innan du formaterar bör du ladda eller byta batterierna så att strömmen inte tar slut innan processen har slutförts. Formateringsprocessen kan ibland ta över 10 sekunder att slutföra. Du kan förhindra risken för att informationen skadas genom att aldrig försöka göra något av följande innan en formateringsprocess har slutförts:
 - Koppla bort den USB-anslutna AC-adaptorn.
 - Ta bort batterierna.
 - Ta ut microSD-kortet (om inspelningsmediet har ställts in på **[microSD kort]**)
- Även när formateringen eller raderingen (☞ s. 74) utförs är det bara filhanteringsinformationen för interminnet och/eller microSD-kortet som uppdateras och inspelade data tas inte bort helt. Vid kassering av ett microSD-kort måste du se till att förstöra kortet, formatera kortet och spela in tystnad tills inspelningstiden tar slut eller utföra en liknande åtgärd för att förhindra att privat information läcker ut.

Bluetooth®-funktion

Innan du använder Bluetooth®-funktionen

Denna funktion är kompatibel med **Bluetooth®** och innebär att du kan ansluta diktafonen till en enhet som är kompatibel med samma standard.

Om du använder **Bluetooth®**-kompatibla hörlurar kan du använda diktafonen fritt, utan någon kabel i vägen, inom det intervall där signalen kan mottas.

Radiosignaler har en viss räckvidd och kan tränga igenom hinder (trä, glas osv.) vilket möjliggör anslutning även om diktafonen är placerad i ett annat rum.

Om du använder en särskild app på din smartphone kan du dessutom styra (spela in/ stoppa) diktafonen på avstånd så länge som du befinner dig inom det intervall där en signal kan mottas. Se vår webbplats för ytterligare information.

Vad kan du göra med Bluetooth®-funktionen?

- Ansluta till **Bluetooth®**-kompatibla ljudenheter.
- Styra diktafonen med smartphone-appen (s. 142).
- Ansluta till smartphones och ljudenheter samtidigt.
- Automatiskt ansluta till den senast använda enheten.



Diktafon



Smartphone

OBS!

- Diktafonen är utrustad med **Bluetooth®**. Om du använder dessa funktioner utanför regionen där enheten inhandlades kan det innebära brott mot lokala föreskrifter gällande trådlös användning.

Använd inte enhetens **Bluetooth®**-funktion i andra regioner än de som anges ovan. Använd inte heller **Bluetooth®**-funktionen i andra länder eller regioner än det land eller den region där enheten inhandlades. Att använda funktionen kan strida mot radiosignalrestriktionerna i det landet. Vi tar inget som helst ansvar för användningen av denna teknik.

- Kommunikationen kan påverkas av förstärkta strukturer, metall eller betong mellan diktafonen och din smartphone.
- Använd inte diktafonens **Bluetooth®**-funktion i ett sjukhus eller flygplan där användningen av denna funktion är förbjuden.

- Nära en mikrovågsugn, sladdlös telefon eller enhet som använder frekvensbandet 2,4 GHz, om diktafonen används samtidigt med sådan anordning kan kommunikationens prestanda påverkas. När du använder diktafonen bör du hålla ett tillräckligt avstånd från sådana anordningar.
- Försök så långt det är möjligt att inte använda diktafonen nära mobiltelefoner, TV- eller radioapparater.
 - Mobiltelefoner, PHS, TV-apparater och radioapparater använder andra frekvenser än diktafonen men elektromagnetiska vågor genererade från **Bluetooth®**-produkter, inklusive denna diktafon, kan generera brus i ljud- och videosignaler.
- När du använder **Bluetooth®**-funktionen förbrukas batteriet snabbt. Därför rekommenderar vi att du använder en nätadapter (säljs separat) när du använder en **Bluetooth®**-anslutning.
- Det finns inga garantier för att diktafonen kan anslutas till eller fungerar med alla **Bluetooth®**-kompatibla enheter.
- Vi påtar oss inget ansvar för eventuell förlust av data i samband med användning av **Bluetooth®**-funktionen.

Kommentarer om säkerhet vid användning av Bluetooth®-enheter

- Med en **Bluetooth®**-anslutning utbyts information trådlöst mellan en smartphone och diktafonen och så länge radiosignalerna når enheten blir en flexibel anslutning möjlig. Eftersom radiosignaler kan tränga igenom hinder (trä, glas osv.) kan dock följande problem uppstå om inga säkerhetsinställningar har angetts.
 - En tredje part med oärligt uppsåt kan fånga upp radiosignalerna och spionera på kommunikationens innehåll.
 - Obehörigt intrång leder till att privat information läcker ut.
 - Uppfångat kommunikationsinnehåll skrivs ned och skickas vidare.
 - Destruktiva datorvirus släpps ut som kan förstöra data och system.
- Koppla från anslutningen när du inte använder **Bluetooth®**-funktionen.
- Om ett problem uppstår av en oundviklig orsak beroende på specifikationerna för **Bluetooth®**-anslutningen tar vi inget ansvar för uppkomna skador.

Ansluta/koppla ifrån en Bluetooth®-enhet

Ansluta en Bluetooth®-enhet

Denna funktion är kompatibel med **Bluetooth®** och innebär att du kan ansluta diktafonen till en enhet som är kompatibel med samma standard. Med en trådlös anslutning kan du använda dina hörlurar och andra kompatibla enheter fritt inom ett visst område.

OBS!

- Kontrollera att det finns tillräckligt med ström kvar i batteriet. Byt eller ladda batterierna vid behov (☞ s. 12, s. 16).
- Kontrollera att **Bluetooth®**-indikatorn är av (☞ s. 7).
- Slå på strömmen till den enhet som ska anslutas och kontrollera att det finns tillräckligt med batterikraft.
- Placera diktafonen och enheten som ska anslutas inom 1 m från varandra.

TIPS

- Du kan ansluta en **Bluetooth®**-enhet på något av följande två sätt.
[Parning]:
Använd den här metoden när du ansluter en enhet för första gången eller om anslutningsinställningarna har raderats.
[Anslutning] (☞ s. 144):
Använd det här alternativet när du återansluter till parkopplade enheter när anslutningen har brutits eller för att ansluta till en annan enhet än den enhet som diktafonen ansluter till automatiskt.

Ansluta med [Parning]

Den första anslutningen mellan två **Bluetooth®**-enheter upprättas genom en process som kallas »parkoppling». När enheterna har parkopplats kommer diktafonen automatiskt att återupprätta en anslutning till den senast anslutna smartphone-enheten när [På] har valts för [Bluetooth] > [På/Av] (☞ s. 145).

- 1 Växla till parkopplingsläge på enheten som ska anslutas.**
 - Upplysningar om parningsläge finns i bruksanvisningen för den enhet som ska användas.
- 2 Tryck på MENU/SCENE-knappen med diktafonen i stoppat läge.**
- 3 Tryck på + eller – för att välja fliken [Apparatmeny].**
- 4 Tryck på ►OK för att flytta markören till listan med inställningsalternativ.**
- 5 Tryck på ►OK-knappen.**
- 6 Tryck på + eller – för att välja [Ljudenhet].**
- 7 Tryck på ►OK-knappen.**

8 Tryck på + eller – för att välja [Parning].

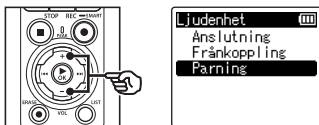

9 Tryck på ►OK-knappen.

- En sökning efter Bluetooth®-enheter som kan anslutas görs.
- Det kan ta en stund innan enheten som ska anslutas dyker upp.

10 Tryck på + eller – för att välja vilken enhet som ska anslutas.

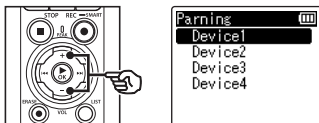

11 Tryck på ►OK-knappen.

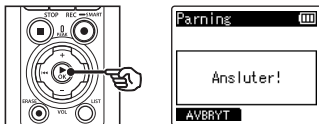

- [Ansluter!] visas i displayen och anslutningsprocessen startar.
- [Anslutning klar] visas när processen har slutförts.

12 Tryck på STOP (■)-knappen för att stänga menyskärmen.

■ Om parning:

Parning behöver utföras igen under följande omständigheter.

- När informationen för parkoppling med diktafonen har raderats från den Bluetooth®-kompatibla enhet som ska anslutas.
- När alternativet [Reset settings] i diktafonen användes för att återställa fabriksinställningarna → s. 102).
- När parningsinformationen har raderats av andra grunder än de ovan.

Ansluta med [Anslutning]

När du gör sådant som att stänga av diktafonen efter att den har parkopplats med en **Bluetooth®**-kompatibel enhet innebär det att **Bluetooth®**-anslutningen bryts. Välj **[Anslutning]** för att återupprätta anslutningen. **[Anslutning]** kan också användas för att ansluta till en annan enhet än den som diktafonen ansluter till automatiskt.

1 Gör den Bluetooth®-kompatibla enheten redo för parkoppling.

- Upplysningar om parningsläge finns i bruksanvisningen för den enhet som ska användas.
- Om diktafonen för närvarande är ansluten till en annan enhet än den som du vill ansluta till ska du avsluta anslutningen innan du fortsätter (se s. 141).

2 Tryck på **MENU/SCENE**-knappen med diktafonen i stoppat läge.

3 Tryck på **+** eller **-** för att välja fliken **[Apparatmeny]**.

4 Tryck på **►OK** för att flytta markören till listan med inställningsalternativ.

5 Tryck på **►OK**-knappen.

6 Tryck på **+** eller **-** för att välja **[Ljudenhet]**.

7 Tryck på **►OK**-knappen.

8 Tryck på **+** eller **-** för att välja **[Anslutning]**.

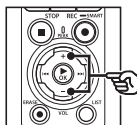

9 Tryck på **►OK**-knappen.

- Namnet på **Bluetooth®**-enheten som fram till nu har varit ansluten till diktafonen visas i listan.

10 Tryck på **+** eller **-** för att välja vilken enhet som ska anslutas.

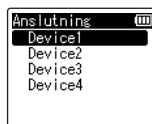
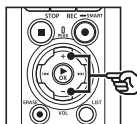

- Tryck på **►►I** för att bekräfta namn och adress för den valda **Bluetooth®**-enheten. Tryck på **I◀◀** för att gå tillbaka till föregående skärm.

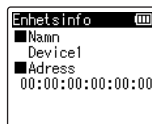
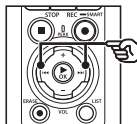

11 Tryck på ►OK-knappen.

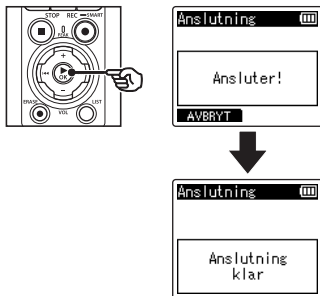

- [Ansluter!] visas i displayen och anslutningsprocessen startar.
[Anslutning klar] visas när processen har slutförts.

12 Tryck på **STOP** (■)-knappen för att stänga menyskärmen.

OBS!

- Inspelning, uppspelning och andra funktioner kan inte utföras under parningsprocessen.
- Endast en **Bluetooth**®-enhet åt gången kan anslutas med parningsfunktionen. Flera enheter kan inte parkopplas samtidigt. Konfigurera anslutningsinställningarna separat för varje enskild enhet.
- Diktafonen kan bara ansluta till en ljudenhet åt gången. Den kan ansluta till en ljudenhet och en smartphone samtidigt (☞ s. 136).
- Om kommunikationen blir instabil efter att anslutningen har genomförts kan diktafonen växla över till ett vänteläge.
- Om **Bluetooth**®-anslutningen försätts i vänteläge medan uppspelning pågår avbryts uppspelningen. Kontrollera diktafonens status medan uppspelning pågår.
- Om **Bluetooth**® kopplas ifrån medan uppspelning pågår stoppas uppspelningen.

Avsluta anslutningen till en Bluetooth®-enhet

Koppla ur anslutningen med [Frånkoppling]

- 1 Tryck på **MENU/SCENE**-knappen med diktafonen i stoppat läge.
- 2 Tryck på **+** eller **-** för att välja fliken [Apparatmeny].
- 3 Tryck på **▶OK** för att flytta markören till listan med inställningsalternativ.
- 4 Tryck på **▶OK**-knappen.
- 5 Tryck på **+** eller **-** för att välja [Ljudenhet].
- 6 Tryck på **▶OK**-knappen.
- 7 Tryck på **+** eller **-** för att välja [Frånkoppling].

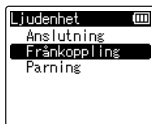
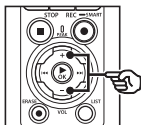

- 8 Tryck på **▶OK**-knappen.

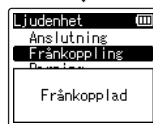
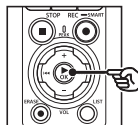

- [Kopplar från!] visas i displayen och frånkopplingsprocessen startar. [Frånkopplad] visas när processen har slutförts.

- 9 Tryck på **STOP** (■)-knappen för att stänga menyskärmen.

Ansluta till en smartphone via Bluetooth®

Om DVR.Remote



Appen DVR.Remote för smartphones krävs när du vill fjärrstyra diktafonen med din smartphone.

Vad appen kan göra

När appen är installerad på din smartphone kan du utföra följande fjärråtgärder:

- starta och avsluta inspelning
- starta och avsluta uppspelning
- justera inspelningsinställningar
- lägga till indexmarkeringar.

Mer information finns på vår webbplats.

TIPS

- Diktafonen kan anslutas till en smartphone och ljudenhet samtidigt. Du kan styra diktafonen från en smartphone samtidigt som du lyssnar på inspelningar i **Bluetooth®**-hörlurar.

OBS!

- När du laddar ned appen via en mobiltelefonuppkoppling, t.ex. 4G, beroende på ditt abonnemang, kan det hända att trafikkostnader uppstår.

Ansluta till en smartphone via [Parning]

Den första anslutningen mellan två **Bluetooth®**-enheter upprättas genom en process som kallas »parkoppling». När enheterna har parkopplats kommer diktafonen automatiskt att återupprätta en anslutning till den senast anslutna smartphone-enheten när [På] har valts för [Bluetooth] > [På/Av] (s. 145).

Konfigurera diktafonen

- 1 Tryck på **MENU/SCENE**-knappen med diktafonen i stoppat läge.
- 2 Tryck på **+** eller **-** för att välja fliken [Apparatmeny].
- 3 Tryck på **►OK** för att flytta markören till listan med inställningsalternativ.
- 4 Tryck på **►OK**-knappen.
- 5 Tryck på **+** eller **-** för att välja [Smartphone-app].

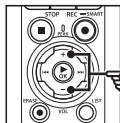

6 Tryck på ►OK-knappen.

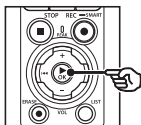

7 Tryck på ►OK-knappen.

- Diktafonen visar nätverksnamnet och passkoden som smartphone-appen behöver för att upprätta en anslutning.

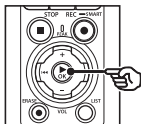

Konfigurera smartphone-enheten

8 Sök efter enheten och välj nätverksnamnet som visades på diktafonen i steg 7.

9 Ange passkoden.

- Enheterna parkopplas.

TIPS

- Information om att söka efter nätverk och ange passkoden finns i användarhandboken till din smartphone.

Om parning:

Parning behöver utföras igen under följande omständigheter.

- När informationen för parkoppling med diktafonen har raderats från smartphone-enheten som ska anslutas.
- När parningsinformationen har raderats av andra grunder än de ovan.

Aktivera eller inaktivera Bluetooth®

Aktivera Bluetooth® och ansluta till parkopplade enheter automatiskt

Aktivera Bluetooth®

Du kan aktivera **Bluetooth®** och låta diktafonen ansluta till den senast använda smartphone-enheten eller en annan enhet automatiskt genom att välja [På] för [Bluetooth] > [På/Av].

- 1 Tryck på **MENU/SCENE**-knappen med diktafonen i stoppat läge.
- 2 Tryck på **+** eller **-** för att välja fliken [Apparatmeny].
- 3 Tryck på **►OK** för att flytta markören till listan med inställningsalternativ.
- 4 Tryck på **►OK**-knappen.
- 5 Tryck på **+** eller **-** för att välja [På/Av].
- 6 Tryck på **►OK**-knappen.
- 7 Tryck på **+** eller **-** för att välja [På].
- 8 Tryck på **►OK**-knappen.
- 9 Tryck på **STOP (■)**-knappen för att stänga menyskärmen.

Inaktivera Bluetooth®

Du kan förhindra att diktafonen ansluter automatiskt till **Bluetooth®**-enheter genom att välja [Av] för [Bluetooth] > [På/Av].

Använda med en dator

Om du ansluter diktafonen till en dator kan du göra följande:

- Du kan spela upp filer i MP3- eller linjärt PCM-format (WAV) som finns sparade på datorn eller musikfiler i FLAC-format som du har laddat ned från en distributionswebbplats med högupplösta ljudfiler.
- Diktafonen kan användas som extern lagring för att spara eller läsa in data till/från datorn (☞ s. 32).
- Diktafonens fasta programvara kan uppdateras via uppdateringar av fast programvara som laddas ned till datorn.

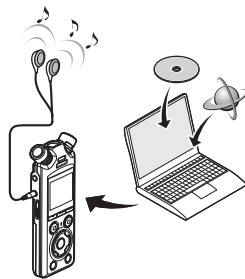

- Hörlurarna är ett tillval.

Föreskrifter för datoranslutning

- När du laddar upp eller ned en fil till eller från diktafonen fortsätter dataöverföringen så länge som diktafonens LED-indikator blinkar, även om skärmen för datakommunikation med dator försvinner. Koppla aldrig bort USB-kabeln innan datakommunikationen slutförts. Använd alltid proceduren på ☞ s. 147 för att koppla bort USB-kabeln. Data överförs kanske inte på rätt sätt om du kopplar bort kabeln innan enheten har stoppat.
- Formatera (initiera) inte diktafonens enhet från en dator. Formatering gjord från en dator utförs inte på rätt sätt. Använd diktafonens **[Format]**-meny för formatering (☞ s. 133).
- Diktafonens mappar och filer som flyttas eller får nya namn via en filhanteringskärm på en dator kan ändra ordning eller kanske inte längre känns igen.
- Observera att det fortfarande går att läsa och skriva data på diktafonen även efter att attributet »Skrivskyddad» har ställts in för diktafonens enhet via en dator.
- För att förhindra att närliggande elektroniska enheter påverkas av brus kopplar du bort den externa mikrofonen och hörlurarna när du ansluter diktafonen till en dator.

Ansluta till/koppla bort från en dator

Ansluta diktafonen till en dator

- 1 Starta datorn.
- 2 När du har bekräftat att diktafonen är stoppad eller avstängd ansluter du den till datorn med hjälp av USB-kabeln.

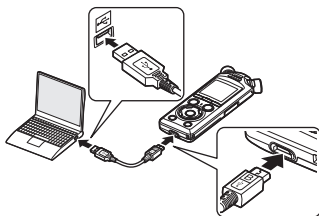

- **[Remote (Storage)]** visas i diktafonens display när diktafonen är ansluten till en dator via USB.
- Det går inte att överföra filer när **[AC adapter]** har valts för **[USB Kontakt]** i menyn **[USB inställn.]**. Välj **[PC]** för **[USB Kontakt]** (☞ s. 131).

TIPS

- Information om datorns USB-port finns i användarhandboken till datorn.

OBS!

- Sätt in USB-kontakten ordentligt hela vägen. Funktionen blir inte normal om anslutningen inte görs på rätt sätt.
- Om du ansluter diktafonen genom en USB-hubb kan funktionen bli instabil. Använd inte en USB-hubb om funktionen är instabil.
- Använd endast den medföljande USB-kabeln. Använd aldrig en kabel från tredje part eftersom detta kan skada produkten. Den medföljande kabeln ska på samma sätt inte användas som anslutning mellan enheter från tredje part.

Koppla bort diktafonen från en dator

När du har kontrollerat att diktafonens LED-indikator inte blinkar kopplar du bort USB-kabeln från diktafonen och datorn.

TIPS

- Du kan koppla bort USB-kabeln och använda diktafonen innan batterierna är fulladdade.

OBS!

- Koppla aldrig bort USB-kabeln när LED-indikatorn blinkar. Om du inte följer denna säkerhetsåtgärd kan det leda till att informationen skadas.

Övrig information

Lista med larmmeddelanden

Meddelande	Betydelse	Nödvändig åtgärd
Svagt batteri	Den återstående batteriladdningen är låg.	Byt eller ladda batterierna (☞ s. 12, s. 16).
Fil låst	Ett försök att radera en låst fil gjordes.	Du måste låsa upp filen innan du kan radera den (☞ s. 80).
Index fullt	Det maximala antalet indexmarkeringar (99) har skrivits i filen.	Radera onödiga indexmarkeringar (☞ s. 71).
	Det maximala antalet tillfälliga markeringar (99) har skrivits i filen.	Radera tillfälliga markeringar som inte behövs (☞ s. 71).
Inspelarmapp full	Det maximala antalet filer (200) har sparats i mappen.	Radera filer som inte behövs (☞ s. 74).
Minne Fel	Ett interminnesfel inträffade.	Kontakta kundsupportcentret.
Kort Fel	MicroSD-kortet kändes inte igen.	Ta bort och sätt i microSD-kortet igen (☞ s. 22, s. 24).
Minnet Fullt	Det finns inget återstående minne.	Radera filer som inte behövs (☞ s. 74).
Ingen fil	Det finns inga filer i mappen.	Välj en annan mapp (☞ s. 33).
Formattering Fel	Ett formateringsproblem uppstod.	Formatera minnet igen (☞ s. 133).
Kan ej skapa systemfilen. Anslut till datorn och ta bort den oönskade filen.	Diktafonen kan inte skapa en hanteringsfil pga. lite återstående minne.	Anslut diktafonen till en dator och radera filer som inte behövs.
Kan inte spela den här filen	Filens format stöds inte.	Välj en fil som kan spelas upp av diktafonen (☞ s. 65).
Fil Välj	Ingen fil har valts.	Du måste välja en fil innan du kan utföra den här åtgärden (☞ s. 33).
Samma mapp Kan inte flytta (kopiera).	Ett försök gjordes att flytta (kopiera) en fil till samma mapp.	Välj en annan mapp.

Lista med larmmeddelanden

Meddelande	Betydelse	Nödvändig åtgärd
Vissa filer kan inte flyttas (kopieras)	En fil med samma namn som en fil som flyttas (kopieras) finns redan i målmappen.	Välj en annan fil.
Den här filen kan inte delas.	Ett försök gjordes att dela en fil som inte har formatet MP3 eller WAV inspelad av diktafonen.	Välj en annan fil.
Delvis radering otillåten.	Ett försök gjordes att radera en fil som inte har formatet WAV inspelad av diktafonen.	Välj en annan fil.

Felsökning

Problem	Möjlig orsak	Lösning
Displayen är tom.	Batterierna sitter inte i ordentligt.	Kontrollera att batteriernas plus- och minuspoler är riktade åt rätt håll (☞ s. 12).
	Den återstående batteriladdningen är låg.	Byt eller ladda batterierna (☞ s. 12, s. 16).
	Strömmen är frånslagen (AV).	Slå PÅ strömmen (☞ s. 26).
Det går inte att styra diktafonen	Den återstående batteriladdningen är låg.	Byt eller ladda batterierna (☞ s. 12, s. 16).
	Strömmen är frånslagen (AV).	Slå PÅ strömmen (☞ s. 26).
	Diktafonen är i HÅLL-läge.	Frisläpp HOLD-läget (☞ s. 27).
Det går inte att spela in	Det finns inget återstående minne.	Radera filer som inte behövs (☞ s. 74).
	Det maximala antalet inspelningsbara filer har nåtts.	Välj en annan mapp (☞ s. 33).
Uppspelingen hörs inte.	Hörlurarna är anslutna till hörluruttaget.	Om du vill mata ut ljudet genom den inbyggda högtalaren tar du ut hörlurarna.
	Diktafonen är ansluten till en ljudenhet via Bluetooth®.	Om du vill spela upp ljud via den inbyggda högtalaren behöver du avsluta Bluetooth®-anslutningen (☞ s. 141).
	[Av] har valts för [Högtalare].	Om du vill spela uppspelningen genom den inbyggda högtalaren väljer du [På] för [Högtalare] (☞ s. 99).
	Volymen är inställd på [00].	Justera volymen (☞ s. 58).
Inspelningen är för tyst.	En låg inspelningsnivå har ställts in.	Gör om inspelningen efter att ha ställt in inspelningsnivån på [Hög] eller [Medel] (☞ s. 84).
	Utnivån för den anslutna externa enheten kan vara för låg.	Justera utnivån för den externa enheten.
	Inspelningsnivån har inte justerats.	Gör om inspelningen efter att ha justerat inspelningsnivån (☞ s. 84).

Problem	Möjlig orsak	Lösning
Ljudfilens ljud är förvrängt.	Inspelningsnivån har inte justerats.	Gör om inspelningen efter att ha justerat inspelningsnivån (☞ s. 84).
	Diktafonens inspelningsnivå eller utnivån för den anslutna externa enheten kan vara för hög.	Om problemet kvarstår efter justering av diktafonens inspelningsnivå (☞ s. 84), justera den externa enhetens utnivå.
En ljudfil är inte inspelad i stereo.	Den anslutna externa mikrofonen är en monomikrofon.	Det ljud som spelas in av en ansluten extern monomikrofon spelas bara in i den vänstra kanalen.
	[Insp.läge] är inställt på ett monoinspelningsformat.	Ställ in [Insp.läge] på ett stereoinspelningsformat (☞ s. 85).
	Ett positivt (+) värde har valts för [Zoom mik].	Välj [Av] för [Zoom mik] (☞ s. 86).
Saknad ljudfil	Filen har spelats in i en annan mapp.	Välj en annan mapp (☞ s. 33).
En musikfil kan inte hittas i destinationsmappen till vilken den kopierades.	Musikfilen låg i en undermapp på andra nivån i en överförd mapp.	Lägg musikfiler på den högsta nivån i mapparna som ska överföras (☞ s. 32).
Brus under uppspelning	Föremål som gnuggade mot diktafonen under inspelning.	Se till att inte röra diktafonen under inspelning.
	Diktafonen placerades nära en mobiltelefon eller lysrör under inspelning eller uppspelning.	Gör om åtgärden med diktafonen på en annan plats.
Icke-röstdelar hoppas inte över under uppspelning.	Processen för [Röstupptäck] har inte utförts.	Använd funktionen [Röstupptäckt] för att extrahera röstdelarna (☞ s. 105).
	[Av] har valts för [Röstuppspelning].	Välj [På] för [Röstuppspelning] (☞ s. 94).
Kan inte radera en fil	Filen är låst.	Du måste låsa upp filen innan du kan radera den (☞ s. 80).
	Filen är skrivskyddad.	Lås upp filen eller ångra skrivskyddsinställningen på en dator.

Problem	Möjlig orsak	Lösning
Inget ljud hörs i hörlurarna under inspelning.	[Av] har valts för [Insp. monitor].	Välj [På] för [Insp.monitor] (☞ s. 88).
Kan inte radera en mapp	Mappen innehåller en fil som diktafonen inte känner igen.	Anslut diktafonen till en dator för att radera mappen (☞ s. 146).
Brus vid medhörning under inspelning	Återkoppling uppstår.	Anslutning av en högtalare med inbyggd förstärkare kan orsaka återkoppling under inspelning. Det rekommenderas att du använder hörlurarna för medhörning under inspelning.
		Justera inspelningsförhållanden genom att t.ex. flytta hörlurarna och mikrofonen inställningarna längre isär eller se till att mikrofonen inte är riktad mot hörlurarna.
Det går inte att överdubba	<p>En fil som ska spelas upp har inte formatet [PCM 44.1kHz/16bit] eller [PCM 44.1kHz mono].</p> <p>[PCM 44.1kHz/16bit] eller [PCM 44.1kHz mono] har inte ställts in för [Insp.läge].</p>	<p>Välj en fil som är inspelad med formatet [PCM 44.1kHz/16bit] eller [PCM 44.1kHz mono] (☞ s. 33, s. 58).</p> <p>Ställ in [PCM 44.1kHz/16bit] eller [PCM 44.1kHz mono] för [Insp.läge]. (☞ s. 85).</p>
	<p>Maximala antalet markeringar (99) har uppnåtts.</p> <p>En fil är låst.</p> <p>En fil är skrivskyddad.</p>	<p>Radera markeringar som inte behövs (☞ s. 71).</p> <p>Lås upp filen (☞ s. 80).</p> <p>Lås upp filen eller ångra skrivskyddsinställningen på en dator.</p>
Det går inte att ladda batterierna.	[Alkaline] har valts för [Batteri].	Om du vill använda de medföljande uppladdningsbara batterierna väljer du [Ni-MH] för [Batteri]. Använd inte de uppladdningsbara batterierna vid högre/lägre temperaturer än det rekommenderade intervallet (☞ s. 20, s. 100).
	Du har inte tryckt på ►OK-knappen.	Tryck på ►OK-knappen enligt anvisningarna på bekräftelseskärmen när USB-kontakten ansluts.
	[Sammansatt] har valts för [USB Klass].	Välj [Lagringsklass] för [USB Klass] (☞ s. 131).

Problem	Möjlig orsak	Lösning
Datorn känner inte igen diktafonen.	[AC Adapter] har valts för [USB Kontakt].	Välj [PC] för [USB Kontakt] (☞ s. 131).
Uppspelningshastigheten är för snabb (eller långsam).	Funktionen för uppspelningshastighet är inställd på något annat än [x1,0-uppsp.].	Ställ in funktionen för uppspelningshastighet till [x1,0-uppsp.] (☞ s. 66).
Funktionen är annorlunda än den brukar vara.	Inställningarna av funktionerna har ändrats.	Prova [Reset settings]. Olika funktioner återställs till fabriksinställningarna. Klockans inställningar och inspelade filer behålls (☞ s. 102).
Det går inte att ansluta till en Bluetooth®-enhet.	Bluetooth®-enheten som ska anslutas är inte i ett anslutningsbart läge.	Se till att Bluetooth®-enheten är anslutningsbar och prova sedan att konfigurera inställningarna igen (☞ s. 137).
	Avståndet mellan Bluetooth®-enheten och diktafonen är för stort eller så finns det ett hinder mellan dem. Parningsinformationen har detekterats.	Placera Bluetooth®-enheten inom 1 m från diktafonen och försök konfigurera inställningarna igen (☞ s. 137). Ställ in parkopplingsinställningarna igen (☞ s. 137).
Det går inte att få medhörning för en inspelning i en Bluetooth®-enhet.	Ett 24-bitarsalternativ har valts för [Insp.läge].	Välj ett alternativ med ett annat bitdjup (☞ s. 85).

Tillbehör (medföljer ej)

Mer information om tillgängliga tillbehör för denna produkt finns på vår webbplats.
Vilka tillbehör som är tillgängliga beror på landet.

Batterier

BR404/BR404J nickel-metallhydridbatterier, AAA, uppladdningsbara (4 st)

Högeffektiva, uppladdningsbara batterier med lång livslängd.

Mikrofon

ME51SW stereomikrofon

En kompakt stereomikrofon av hög kvalitet som levereras med en slipsklämma.



ME31 kompakt pistolmikrofon (enkelriktad)

En riktningkänslig pistolmikrofon passande för utomhusinspelningar av fågelsång och andra riktningkänsliga tillämpningar.
Metallhuset är styvt.

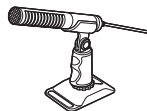

ME34 kompakt zoommikrofon (enkelriktad)

Levereras med ett inbyggt stativ perfekt för bordsplacering vid inspelning av tillställningar på större avstånd, t.ex. konferenser eller föreläsningar.

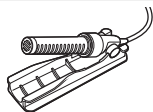

ME33 gränsmikrofon

En mikrofon för inspelning av konferenser med möjlighet till anslutning av tre vänster- och tre högerkanalsenheter.
Kaskadkopplingen gör det möjligt för vänster/höger kanalanslutningar att utökas upp till 12 meter för att fånga upp ljud från stora avstånd.



Tillbehör (medföljer ej)

AC-adapter

F-5AC-nätadapter med USB-anslutning

En USB-ansluten nätadapter som ger 5 volts likströmsutmatning. (100–240 V AC, 50/60 Hz)

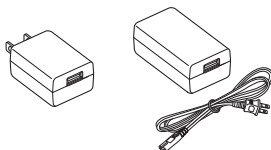

Andra tillbehör

KA335 anslutningskabel

En högkvalitetskabel för att ansluta kameran till diktafonen.

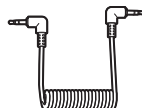

SM2 shockmount

En adapter som hjälper till att förhindra att brus skickas till diktafonen från kameran som den är monterad på. Detta shockmount dämpar ljuden från kamerakontrollerna och dylikt på ett effektivt sätt, vilket ger inspelningar av högre kvalitet.



WJ2 vindskydd

Begränsar lågfrekventa vindljud.



CS131 Väska

Denna väska kan också användas som en kudde för att dämpa brus.



OBS!

- Eftersom nätadapterns huvudkontakt används för att koppla bort nätadaptern från elnätet bör du koppla in den i ett eluttag som är lättillgängligt.

Skötsel av diktafonen

● Utsidan

- Torka försiktigt med en mjuk trasa när diktafonen blir smutsig. Om diktafonen är väldigt smutsig fuktar du trasan i milt tvålatten och vrider ur den ordentligt. Torka av diktafonen med den fuktiga trasan och torka den med en torr trasa.

● Display

- Torka försiktigt med en mjuk trasa.

OBS!

- Använd inte bensin, alkohol eller andra starka lösningsmedel och heller inga rengöringsdukar med kemikalier.

Copyright- och varumärkesinformation

- Informationen i det här dokumentet kan ändras utan föregående meddelande. Kontakta kundsupportcentret för de senaste produktnamnen, modellnumren och annan information.
- Diktafonens displayavbildningar och produktbilder som visas i den här handboken kan skilja sig från den verkliga produkten. Fast alla ansträngningar har gjorts för att säkerställa att informationen i den här handboken ska vara korrekt kan fel ibland uppstå. Eventuella frågor eller funderingar om tveksam information, eller möjliga fel eller utelämnanden, ska ställas till kundsupportcentret.
- OM Digital Solutions Corporation är upphovsrättsägare till denna handbok. Upphovsrättslagstiftning förbjuder obehörig återgivning av denna handbok eller obehörig distribution av återgivning av den.
- Observera att vi inte antar något ansvar i händelse av skador, förlorade intäkter eller andra krav från tredje part uppkomna av felaktig användning av produkten.

Varumärken och registrerade varumärken

- IBM och PC/AT är varumärken eller registrerade varumärken som tillhör International Business Machines Corporation.
- microSD, microSDHC och microSDXC är varumärken som tillhör SD Card Association.
- Produkten använder röstdetekteringsteknik licensierad från NTT Electronics Corporation.
- Ordmärket **Bluetooth**[®] och dess logotyper är registrerade varumärken som ägs Bluetooth SIG, Inc. och all användning av sådana märken av OM Digital Solutions Corporation sker enligt licens. Andra varumärken och handelsnamn tillhör respektive ägare.

Alla andra märken och produktnamn i den här handboken är varumärken eller registrerade varumärken som tillhör respektive ägare.



Observera

VARNING

- **Stäng av diktafonen på sjukhus eller nära elektrisk medicinsk utrustning.**
Elektriska vågor från diktafonen kan påverka medicinsk utrustning och kan orsaka olyckor pga. felfunktion.
- **Håll ett avstånd på minst 15 cm från personer som har pacemaker.**
Elektriska vågor från diktafonen kan påverka funktionen hos en pacemaker.
- **Stäng AV diktafonen ombord på flygplan.**
Att använda trådlösa enheter ombord kan påverka flygplanets säkerhet.

Programvara från tredje part

THIS PRODUCT IS LICENSED UNDER THE AVC PATENT PORTFOLIO LICENSE FOR THE PERSONAL AND NONCOMMERCIAL USE OF A CONSUMER TO (i) ENCODE VIDEO IN COMPLIANCE WITH THE AVC STANDARD ("AVC VIDEO") AND/OR (ii) DECODE AVC VIDEO THAT WAS ENCODED BY A CONSUMER ENGAGED IN A PERSONAL AND NON-COMMERCIAL ACTIVITY AND/OR WAS OBTAINED FROM A VIDEO PROVIDER LICENSED TO PROVIDE AVC VIDEO. NO LICENSE IS GRANTED OR SHALL BE IMPLIED FOR ANY OTHER USE. ADDITIONAL INFORMATION MAY BE OBTAINED FROM MPEG LA, L.L.C. SE [HTTP://WWW.MPEGLA.COM](http://www.mpegla.com)

Programvaran i denna produkt kan innefatta programvara från tredje part. All programvara från tredje part är underställd de villkor, ålagda av ägarna eller licensgivarna för denna programvara, under vilka programvaran tillhandahålls till dig.

Dessa villkor och andra meddelanden om programvara från tredje part finns i PDF-filen med programvaruuppgifter som finns på

<https://cs.olympus-imaging.jp/en/support/imsg/digicamera/download/notice/notice.cfm>

Specifikationer

Allmänna objekt

■ Inspelningsformat

Linjärt PCM-format
FLAC-format
MP3-format

■ Signalnivå

-63 dBv

■ Samplingsfrekvens

Linjärt PCM-/FLAC-format

96,0 kHz/24 bitar	96,0 kHz
88,2 kHz/24 bitar	88,2 kHz
48,0 kHz/24 bitar	48,0 kHz
48,0 kHz/16 bitar	48,0 kHz
44,1 kHz/24 bitar	44,1 kHz
44,1 kHz/16 bitar	44,1 kHz
44,1 kHz mono	44,1 kHz

MP3-format

320 kbps	44,1 kHz
128 kbps	44,1 kHz
64 kbps mono	44,1 kHz

■ Maximal arbetsut effekt

230 mW (8 Ω högtalare)

■ Inspelningsmedia*

Internt NAND flash-minne: 16 GB

Kompatibla microSD-kort:

microSD-kort
microSDHC-kort
microSDXC-kort

* Vissa inspelningsmediers kapacitet används som hanteringsutrymme, så den faktiska användbara kapaciteten är alltid lite mindre än den visade kapaciteten.

■ Bluetooth®-specifikation

Standard: stöd för version 5.0

Effektöverföringsnivå: klass 1

Kommunikationsavstånd:

Avstånd cirka 10 m* (max)

Frekvensomfång vid drift:

2,4 GHz till 2,4835 GHz

7 mW eller mindre

Moduleringsmetod: FHSS/GFSK

Fast programvara: ver. 1.0 eller senare

Kompatibla profiler:

A2DP (avancerad
audiodistributionsprofil)

AVRCP (Audio/Video-
fjärrkontrollprofil)

Kompatibel codec:

SBC (Subband Codec)

* Kommunikationsavståndet är riktlinjevärden.

Kommunikationsavståndet kan variera beroende på omgivningsförhållanden.

■ Högtalare

Inbyggd rund dynamisk högtalare med en diameter på 18 mm

■ Mikrofon-/linjeingång

3,5 mm diameter;

Mikrofon: Impedans: 2,2 kΩ

Linjeingång: Impedans: 10 kΩ

■ Hörlursuttag

3,5 mm diameter;

Impedans: 8 Ω minimum

■ USB-kabel

TA-KP29

■ Strömkälla

Batterier: Två torrcellsbatterier av AAA-typ (modell LR03) eller två uppladdningsbara nickel-metallhydridbatterier av BR404-typ (använd alltid BR404-batterier för laddning med diktafonen)

Extern strömförsörjning: USB-ansluten nätadapter (modell F-5AC, 5 V DC)

■ Yttre mått

112,2 × 39,6 × 16,1 mm (utan största utstickande del)

■ Vikt

78 g (inklusive batterier)

■ Drifttemperatur

0 till 42 °C

Frekvensomfång

■ Vid inspelning från mikrofon-/linjeingång

Linjärt PCM-/FLAC-format

96,0 kHz/24 bitar	20 Hz till 44 kHz
88,2 kHz/24 bitar	20 Hz till 42 kHz
48,0 kHz/24 bitar	20 Hz till 23 kHz
48,0 kHz/16 bitar	20 Hz till 23 kHz
44,1 kHz/24 bitar	20 Hz till 21 kHz
44,1 kHz/16 bitar	20 Hz till 21 kHz
44,1 kHz mono	20 Hz till 21 kHz

MP3-format

320 kbps	20 Hz till 21 kHz
128 kbps	20 Hz till 17 kHz
64 kbps mono	20 Hz till 15 kHz

■ Under uppspelning

20 Hz till 44 kHz (Frekvensomfångets övre och nedre gränsvärde beror på respektive inspelningsläge.)

Batteriets livslängd

Värdena nedan är riktlinjer.

■ Vid inspelning med inbyggd stereomikrofon (med internminne)

	Inspelningsläge	Alkaliska torrcellsbatterier	Uppladdningsbara nickel-metallhydridbatterier
Linjärt PCM-format	96,0 kHz/24 bitar	29 timmar (cirka)	20 timmar (cirka)
	88,2 kHz/24 bitar	31 timmar (cirka)	21 timmar (cirka)
	48,0 kHz/24 bitar	47 timmar (cirka)	31 timmar (cirka)
	48,0 kHz/16 bitar	54 timmar (cirka)	36 timmar (cirka)
	44,1 kHz/24 bitar	50 timmar (cirka)	33 timmar (cirka)
	44,1 kHz/16 bitar	56 timmar (cirka)	37 timmar (cirka)
	44,1 kHz mono	59 timmar (cirka)	39 timmar (cirka)
FLAC-format	96,0 kHz/24 bitar	23 timmar (cirka)	16 timmar (cirka)
	88,2 kHz/24 bitar	24 timmar (cirka)	17 timmar (cirka)
	48,0 kHz/24 bitar	40 timmar (cirka)	27 timmar (cirka)
	48,0 kHz/16 bitar	43 timmar (cirka)	29 timmar (cirka)
	44,1 kHz/24 bitar	41 timmar (cirka)	28 timmar (cirka)
	44,1 kHz/16 bitar	46 timmar (cirka)	31 timmar (cirka)
	44,1 kHz mono	46 timmar (cirka)	32 timmar (cirka)
MP3-format	320 kbps	62 timmar (cirka)	40 timmar (cirka)
	128 kbps	63 timmar (cirka)	42 timmar (cirka)
	64 kbps mono	64 timmar (cirka)	42 timmar (cirka)

■ Under uppspelning av ljudfiler

Vid högtalaruppspelning

Inspelningsläge		Alkaliska torrcellsbatterier	Uppladdningsbara nickel-metallhydridbatterier
MP3-format	320 kbps	24 timmar (cirka)	16 timmar (cirka)
	128 kbps	24 timmar (cirka)	16 timmar (cirka)
	64 kbps mono	24 timmar (cirka)	17 timmar (cirka)

Vid hörlursuppspelning

Inspelningsläge		Alkaliska torrcellsbatterier	Uppladdningsbara nickel-metallhydridbatterier
MP3-format	320 kbps	63 timmar (cirka)	42 timmar (cirka)
	128 kbps	64 timmar (cirka)	43 timmar (cirka)
	64 kbps mono	72 timmar (cirka)	48 timmar (cirka)

OBS!

- Siffrorna som anges här för batteritiden är hämtade från interna tester ([LED]: [Av]; [Bakbelysning]: [Av]). Den faktiska batteritiden varierar stort beroende på batterityp och användningsförhållanden (funktioner som har störst inverkan på batteritiden är bland annat förinspelning, brusreducering, röstbalans, **Bluetooth**® och ändringar av uppspelningshastigheten).
- Batteritiden blir kortare när du använder uppladdningsbara nickel-metallhydridbatterier som har använts upprepade gånger.
- Batteritiden blir kortare vid användning av ett microSD-kort.

Inspelningstider

Värdena nedan är riktlinjer.

■ Linjärt PCM-format

Inspelningsläge	Internt minne	microSD-kort	
		64 GB	32 GB
96,0 kHz/24 bitar	7 timmar (cirka)	29 timmar, 30 minuter (cirka)	14 timmar, 30 minuter (cirka)
88,2 kHz/24 bitar	7 timmar, 45 minuter (cirka)	32 timmar (cirka)	16 timmar (cirka)
48,0 kHz/24 bitar	14 timmar (cirka)	59 timmar (cirka)	29 timmar (cirka)
48,0 kHz/16 bitar	21 timmar, 30 minuter (cirka)	89 timmar (cirka)	44 timmar (cirka)
44,1 kHz/24 bitar	15 timmar, 30 minuter (cirka)	64 timmar (cirka)	32 timmar (cirka)
44,1 kHz/16 bitar	23 timmar, 30 minuter (cirka)	97 timmar (cirka)	48 timmar (cirka)
44,1 kHz mono	47 timmar (cirka)	194 timmar (cirka)	96 timmar (cirka)

■ FLAC-format

Inspelningsläge	Internt minne	microSD-kort	
		64 GB	32 GB
96,0 kHz/24 bitar	10 timmar (cirka)	42 timmar, 30 minuter (cirka)	21 timmar (cirka)
88,2 kHz/24 bitar	11 timmar (cirka)	46 timmar (cirka)	22 timmar, 30 minuter (cirka)
48,0 kHz/24 bitar	20 timmar, 30 minuter (cirka)	85 timmar (cirka)	42 timmar (cirka)
48,0 kHz/16 bitar	31 timmar (cirka)	127 timmar (cirka)	63 timmar (cirka)
44,1 kHz/24 bitar	22 timmar (cirka)	92 timmar (cirka)	45 timmar, 30 minuter (cirka)
44,1 kHz/16 bitar	33 timmar, 30 minuter (cirka)	139 timmar (cirka)	68 timmar (cirka)
44,1 kHz mono	67 timmar (cirka)	278 timmar (cirka)	137 timmar (cirka)

■ MP3-format

Inspelningsläge	Internt minne	microSD-kort	
		64 GB	32 GB
320 kbps	104 timmar (cirka)	429 timmar (cirka)	212 timmar (cirka)
128 kbps	260 timmar (cirka)	1070 timmar (cirka)	530 timmar (cirka)
64 kbps mono	520 timmar (cirka)	2140 timmar (cirka)	1060 timmar (cirka)

OBS!

- De faktiska tillgängliga inspelningstiderna kan vara kortare än de värden som anges här vid inspelning av flera kortare inspelningar efter varandra. (Visade värden på displayen över tillgänglig/förfluten inspelningstid ska anses som riktlinjevärden).
- Tillgänglig inspelningstid varierar också p.g.a skillnader i den tillgängliga minneskapaciteten för olika microSD-kort.

Maximal inspelningstid per fil

- Den maximala filstorleken är begränsad till cirka 2 GB i linjärt PCM-format (WAV) och till cirka 4 GB i FLAC-/MP3-format.
- Oavsett mängden återstående minne är den maximala inspelningstiden per fil begränsad till följande värden:

■ Linjärt PCM-format

Inspelningsläge	Inspelningstid
96,0 kHz/24 bitar	1 timme (cirka)
88,2 kHz/24 bitar	1 timme (cirka)
48,0 kHz/24 bitar	2 timmar (cirka)
48,0 kHz/16 bitar	3 timmar (cirka)
44,1 kHz/24 bitar	2 timmar (cirka)
44,1 kHz/16 bitar	3 timmar, 20 minuter (cirka)
44,1 kHz mono	6 timmar, 40 minuter (cirka)

■ MP3-format

Inspelningsläge	Inspelningstid
320 kbps	29 timmar, 40 minuter (cirka)
128 kbps	74 timmar, 30 minuter (cirka)
64 kbps mono	149 timmar (cirka)

■ FLAC-format

Inspelningsläge	Inspelningstid
96,0 kHz/24 bitar	2 timmar, 50 minuter (cirka)
88,2 kHz/24 bitar	3 timmar, 10 minuter (cirka)
48,0 kHz/24 bitar	5 timmar, 50 minuter (cirka)
48,0 kHz/16 bitar	8 timmar, 50 minuter (cirka)
44,1 kHz/24 bitar	6 timmar, 20 minuter (cirka)
44,1 kHz/16 bitar	9 timmar, 30 minuter (cirka)
44,1 kHz mono	19 timmar, 10 minuter (cirka)

Linjära PCM-filer på över 2 GB

Inspelningar i linjärt PCM-format fortsätter även när filen har kommit upp i 2 GB.

- Den slutgiltiga inspelningen delas upp i filer som är högst 2 GB styck. Vid uppspelning behandlas dessa inspelningar som separata filer.
- Om den 200:e filen överskrider 2 GB kommer en ny mapp att skapas där filerna som innehåller resten av inspelningen sparas. Om gränsen på 99 mappar redan har uppnåtts kommer inspelningen att avslutas utan att någon ny mapp skapas.

Spela in FLAC- eller MP3-filer som är större än 4 GB

Inspelningar i FLAC- och MP3-format avslutas automatiskt när filen nå högsta tillåtna storlek (ungefär 4 GB).

Antal musikspår (låtar) som kan spelas in

Värdena nedan är riktlinjer.

16 GB	3600 spår (cirka)
-------	-------------------

(Vid 128 kbps, 4 minuter per spår)

Lägg märke till att diktafonens specifikationer och utseende kan ändras utan föregående meddelande i syfte att höja prestanda eller andra uppgraderingar.

Säkerhetsföreskrifter

Innan du använder diktafonen måste du läsa den här handboken för att säkerställa korrekt och säker användning. När du har läst handboken måste du ha den till hands för referens när så behövs.

Viktiga säkerhetsföreskrifter

- Viktiga säkerhetsföreskrifter i den här handboken åtföljs av symbolen och etiketterna nedan. Följ alltid dessa föreskrifter för att hindra att du skadar dig själv, andra eller egendom.
- Betydelsen av varje typ av varning anges nedan.

FARA

Information om en förestående fara som förväntas leda till döden eller allvarliga personskador om utrustningen hanteras på fel sätt.

VARNING

Information om en situation som förväntas kunna leda till döden eller allvarliga personskador om utrustningen hanteras på fel sätt.

SE UPP

Information om en situation som förväntas kunna leda till personskador eller enbart egendomsskador om utrustningen hanteras på fel sätt.

Säkerhetsföreskrifter för diktafonen

VARNING

- **Använd inte diktafonen där det kan finnas lättantändliga eller explosiva gaser i luften.**
Kan orsaka brand eller explosion.
- **Försök inte demontera, reparera eller modifiera diktafonen.**
Kan orsaka elektriska stötar eller personskador.
- **Använd inte diktafonen medan du kör ett fordon (t.ex. en cykel, motorcykel eller bil).**
Kan orsaka trafikolyckor.
- **Lämna inte diktafonen där den kan nås av barn.**

Var uppmärksam när du använder diktafonen nära barn och lämna den aldrig obevakad. Små barn har inget begrepp om säkerheten vid användning av diktafon och kan drabbas av olyckor som:

- Strypning orsakad av att hörlurssladden lindas runt halsen.
- Funktionsfel som leder till skador eller elektriska stötar.

- **Om du märker att ovanlig lukt, konstiga ljud, värme, bränd lukt eller rök kommer ut ur diktafonen:**

- ① Koppla omedelbart ifrån batterierna och USB-anslutningen. Var försiktig så att du inte bränner eller skadar dig. Fortsatt användning kan orsaka brand eller brännskador (ta inte på enheten med bara händer när den är överhettad).
- ② Kontakta inköpsstället eller ett servicecenter.

- **Använd inte USB-strömförsörjningen ansluten till cigarettändaruttaget i bilen eller till den självmodifierade strömförsörjningen.**

Det kan orsaka överhettning, brand, elektriska stötar eller andra fel.

- **Använd endast microSD/microSDHC/microSDXC-minneskort. Sätt aldrig in andra typer av kort i diktafonen.**

Om en annan korttyp sätts in i diktafonen får du inte försöka dra ut det med våld. Kontakta ett reparationscenter eller servicecenter.

- **Om diktafonen tappas i vatten eller om vatten, metall eller brännbara föremål kommer in i den:**

- ① Ta genast bort batterierna.
- ② Kontakta inköpsstället eller servicecentret för reparation. Fortsatt användning kan leda till brand eller elektriska stötar.

- **Använd inte diktafonen eller använd den bara enligt anvisningar i flygplan, sjukhus eller andra platser där användning av elektroniska enheter är begränsad.**

- **Sluta använda diktafonen om du märker ovanligt lukt, konstiga ljud eller om rök kommer ut ur den.**

Det kan orsaka brand eller brännskador.

Ta genast bort batterierna och var försiktig så att du inte bränner dig. Kontakta inköpsstället, ett reparationscenter eller ett servicecenter. (Ta inte på batterierna med bara händer när du tar bort dem. Ta bort batterierna utomhus och utom räckhåll från lättantändliga föremål.)

- **När du bär diktafonen i remmen måste du se till att den inte fastnar i andra föremål.**

SE UPP

- **Höj inte volymen innan du utför en åtgärd.**

Det kan leda till hörselskador.

Batterier

FARA

- **Placera inte batterierna nära antändningskällor.**
- **Du får inte elda upp, hetta upp eller demontera batterierna. Du får inte kortslua batteriernas plus- och minuspoler.**

Kan orsaka brand, sprickor, antändning eller överhettning.

- **Löd inte fast anslutningar direkt på batterierna. Du får inte deformera, modifiera eller demontera batterierna.**
- **Anslut inte batteriernas plus- och minuspoler.**

Det kan orsaka överhettning, elektriska stötar eller brand.

- **När du bär med dig eller förvarar batterierna ska du alltid lägga dem i fodralet och skydda deras poler. Bär inte med dig eller förvara batterierna tillsammans med metallföremål, t.ex. nyckelringar.**

Det kan orsaka överhettning, elektriska stötar eller brand.

- **Anslut inte batterierna direkt till ett eluttag eller cigarettändaruttaget i bilar.**
- **Använd eller lämna inte batterierna på varma platser, t.ex. i direkt solljus, i en bil på en varm dag eller nära värmeelement.**

Kan orsaka brand, brännskador eller skador från läckage, överhettning eller sprickor.

VARNING

- **Rör inte vid batterierna med våta händer.**
Kan orsaka elektriska stötar eller felfunktion.
- **Använd inte batterier som är repade eller skadade.**
Kan orsaka sprickor eller överhettning.
- **Sätt inte i batterierna med plus- och minuspolerna åt fel håll.**
Kan orsaka läckage, överhettning, antändning eller sprickor.
 - Använd inte batterier med trasig höljestätning (isolerande kåpor).
 - När du inte använder diktafonen under en längre tid ska du alltid ta ut batterierna.
 - Vid kassering av förbrukade batterier måste du isolera deras kontakter med tejp och kasta bort dem som allmänt avfall enligt lokala föreskrifter.
 - Ta ut batterierna från diktafonen så snart de inte kan användas längre. De kan börja läcka.
- **Batterivätska i ögonen kan leda till blindhet. Om batterivätska kommer i ögonen får du inte gnugga ögonen. Skölj istället med rikligt med kranvatten eller annat rent vatten genast. Besök läkare genast.**
- **Försök inte ladda alkaliska batterier, litiumbatterier eller några andra icke-laddningsbara batterier.**

- **Förvara batterier utom räckhåll för barn.**

Barn kan råka svälja batterierna. Att svälja batterier kan leda till brännskador, hål i mjuk vävnad och dödsfall. Svåra brännskador kan uppstå inom 2 timmar efter förtäring. I händelse av att någon sväljer ett batteri ska du omedelbart uppsöka läkare.

- **Sänk inte ned batterierna i vatten och låt inte polerna blir blöta.**
- **Sluta använda batterierna om det uppstår problem som läckage, missfärgning eller deformation.**
- **Avbryt laddning av de uppladdningsbara batterierna om laddningen inte slutförts efter den angivna laddningstiden.**
- **Batterivätska på kläder eller huden kan skada huden, så skölj genast bort batterivätskan med vatten.**

SE UPP

- **Blanda inte laddade och urladdade batterier.**
- **Blanda inte batterier som har olika kapacitet, är av olika typer eller kommer från olika märken.**
- **Ladda varje batteripar tillsammans.**
- **Kasta inte runt batterier och utsätt dem inte för kraftiga stötar.**
- **Ladda alltid de uppladdningsbara batterierna innan användning när du använder dem för första gången eller om de inte har använts under en längre tid.**

- **Uppladdningsbara batterier har en begränsad livslängd. När diktafonens drifttid blir kortare efter uppladdning under angivna förhållanden kan det bero på att batterierna är slut och måste bytas ut.**
- **Det finns en risk för explosion om batterierna ersätts med fel typ av batteri. Följ anvisningarna när du kasserar uttjänta batterier.**
Lämna in batterierna för återvinning för att hjälpa till att bevara planetens resurser. När du kasserar uttjänta batterier ska du täcka över deras kontakter och alltid följa lokala lagar och föreskrifter.

Kassera de uppladdningsbara batterierna

- **Genom att återvinna batterier bidrar du till att spara på resurser. När du kasserar förbrukade batterier måste du alltid täcka dess poler och följa lokala föreskrifter.**

Användningsföreskrifter

- Lämna inte diktafonen på varma eller fuktiga platser, t.ex. i direkt solljus, i en bil eller på stranden under sommaren.
- Förvara inte diktafonen på fuktiga eller dammiga platser.
- Om diktafonen blir våt eller fuktig torkar du bort fukten direkt med en torr trasa. Kontakt med saltvatten ska särskilt undvikas.
- Placera inte diktafonen nära på eller nära en TV, ett kylskåp eller andra elektriska apparater.
- Förhindra att sand eller lera hamnar på diktafonen. Det kan leda till att produkten inte kan repareras.
- Utsätt inte diktafonen för intensiva vibrationer eller stötar.
- Förvara inte diktafonen på fuktiga eller dammiga platser.
- Placering av magnetkort (t.ex. ett bankkort) nära högtalaren eller hörlurarna kan leda till fel i de data som lagrats på magnetkortet.
- Buller kan höras när diktafonen placeras nära ett lysrör eller en mobiltelefon under inspelning eller uppspelning.

<Föreskrifter för dataförlust>

- Inspelat innehåll i internminnet och microSD-kortet kan förstöras eller gå förlorat p.g.a. orsaker som användningsfel, enhetsfel eller reparation.
- Dessutom, när innehåll sparas i minnet under en längre tid eller används ofta, kan det ibland inte vara möjligt att skriva till, läsa från eller radera visst innehåll.
- Vi rekommenderar att du gör en säkerhetskopia av viktig inspelad information och sparar den på en dators hårddisk eller annat media.
- Observera att vi inte tar något ansvar för skador eller förlorade intäkter uppkomna av skada på inspelade data, oavsett skadan eller orsaken till den.

<Föreskrifter för inspelade filer>

- Observera att vi inte tar något ansvar för inspelade filer som raderas eller inte kan spelas upp p.g.a. att diktafonen eller datorn går sönder.
- Inspelning av copyrightskyddat material tillåts när inspelningen är avsedd för personligt bruk. All annan typ av användning utan tillstånd från copyrightägaren är förbjudet enligt lag.

<Föreskrifter för kassering av diktafonen och microSD-kort>

- Även när formateringen (☞ s. 133) eller raderingen (☞ s. 74) utförs är det bara filhanteringsinformationen för internminnet och/eller microSD-kortet som uppdateras och inspelade data tas inte bort helt.
Vid kassering av diktafonen eller ett microSD-kort måste du se till att du förstör enheten, formaterar den och spelar in tystnad tills inspelningstiden tar slut eller utför en liknande åtgärd för att förhindra att privat information läcker ut.

utgivningsdatum 2022.01.



<https://om-digitalsolutions.com/>