



CYFROWY APARAT
FOTOGRAFICZNY

OM SYSTEM
OM-1

Instrukcja obsługi

Ver.1.6

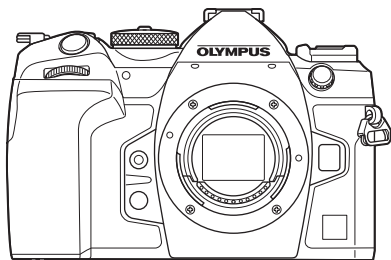

Spis treści

1. Przygotowanie
2. Fotografowanie
3. Korzystanie z menu
4. Ustawienia fotografowania
5. Odtwarzanie
6. Dostosowywanie ustawień aparatu
7. Konfigurowanie aparatu
8. Podłączanie aparatu do urządzeń zewnętrznych
9. Przestrogi
10. Informacja
11. ZASADY BEZPIECZEŃSTWA
12. Funkcje dodane lub zmienione w wyniku aktualizacji oprogramowania

Nr modelu: IM027

- Dziękujemy za zakup naszego cyfrowego aparatu fotograficznego. Aby jak najlepiej wykorzystać funkcje swojego nowego aparatu i zapewnić jego jak najdłuższe bezbłędne działanie, przed rozpoczęciem używania zapoznaj się dokładnie z instrukcją obsługi.
- Przed rozpoczęciem użytkowania aparatu należy dokładnie zapoznać się z treścią części „11.ZASADY BEZPIECZEŃSTWA”. Instrukcję obsługi należy zachować do użytku w przyszłości.
- Przed przystąpieniem do wykonywania ważnych zdjęć zalecamy wykonanie serii zdjęć próbnych w celu lepszego poznania aparatu i jego funkcji.
- Ilustracje pokazujące ekran i aparat, zawarte w niniejszej instrukcji obsługi, wykonano na etapie projektowania aparatu i mogą się różnić od rzeczywistego produktu.
- Jeśli z powodu aktualizacji oprogramowania firmware aparatu zostaną dodane lub zmienione funkcje aparatu, zawartość instrukcji będzie się różnić. Aby uzyskać najnowsze informacje, należy odwiedzić naszą stronę internetową.

Przed rozpoczęciem

Przeczytaj zasady bezpieczeństwa i postępuj zgodnie z nimi

Aby zapobiec nieprawidłowej obsłudze urządzenia, która może doprowadzić do pożaru lub innych uszkodzeń mienia albo urazu użytkownika lub innych osób, przed użyciem aparatu zapoznaj się z sekcją „11. ZASADY BEZPIECZEŃSTWA” (str. 346) niniejszej instrukcji.

Przed rozpoczęciem użytkowania aparatu przeczytaj niniejszą instrukcję obsługi, aby zapewnić jego prawidłową i bezpieczną obsługę. Przeczytaną instrukcję odłóż w bezpieczne miejsce.

Nasza firma nie ponosi żadnej odpowiedzialności za naruszenia przepisów lokalnych w wyniku korzystania z tego produktu poza krajem lub regionem, w którym go zakupiono.

Połączenie bezprzewodowe LAN i Bluetooth®

Aparat ma wbudowane funkcje połączeń bezprzewodowych LAN i **Bluetooth®**. Korzystanie z tych funkcji poza krajem lub regionem, w którym zakupiono produkt, może stanowić naruszenie miejscowych przepisów dotyczących łączności bezprzewodowej. Nasz firma nie ponosi odpowiedzialności w przypadku niespełniania przez użytkownika wymogów zawartych w tych miejscowych przepisach.

Moduły WLAN i **Bluetooth®** należy wyłączać w obszarach, gdzie korzystanie z nich jest zabronione.  „Wyłączanie komunikacji bezprzewodowej aparatu (tryb samolotowy)” (str. 270)

■ Rejestracja użytkownika

Informacje na temat rejestracji naszych produktów można znaleźć na naszej stronie internetowej.

■ Instalowanie oprogramowania/aplikacji na komputer

OM Workspace

Ta aplikacja komputerowa umożliwia pobieranie i wyświetlanie zdjęć oraz filmów zarejestrowanych za pomocą aparatu. Można jej również użyć do aktualizacji firmware aparatu. Oprogramowanie można pobierać z naszej strony internetowej. Podczas pobierania oprogramowania konieczne będzie podanie numeru seryjnego aparatu.

OM Image Share

Można załadować do smartfona zdjęcia zapisane w aparacie, które zostały oznaczone do udostępnienia (str. 203).

Można też zdalnie sterować aparatem oraz wykonywać zdjęcia za pomocą smartfona. Więcej informacji na temat aplikacji można znaleźć na naszej stronie internetowej.

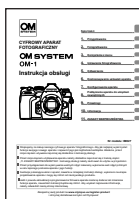

Instrukcja obsługi (ten plik PDF)

Podręcznik dotyczący aparatu i jego funkcji. Instrukcję obsługi można pobrać z naszej strony internetowej lub bezpośrednio za pośrednictwem aplikacji „OM Image Share” na smartfony.

Informacje o tej instrukcji

Jak znaleźć potrzebne informacje

Aby znaleźć w tej instrukcji poszukiwane informacje, można skorzystać z poniższych metod.

Metoda wyszukiwania	Gdzie szukać	
Wyszukiwanie na podstawie tego, co chcesz zrobić	▶ Spis treści	str. 6
Wyszukiwanie na podstawie nazw przycisków i części aparatu	▶ Nazwy części	str. 17
Wyszukiwanie na podstawie menu i terminów wyświetlanych na monitorze	▶ Ustawienia domyślne	str. 321
Wyszukiwanie na podstawie słów	▶ Indeks	str. 354

Jak czytać tę instrukcję

■ Tryby fotografowania, w których dana funkcja jest dostępna

W każdym objaśnieniu funkcji fotografowania na początku podane są tryby fotografowania, w których dana funkcja może być używana. Tryby fotografowania, w których dana funkcja może być używana, są wyświetlone w kolorze czarnym. Tryby fotografowania, w których dana funkcja nie może być używana, są wyświetlone w kolorze szarym.

Wykonywanie zdjęć przy użyciu trybów fotografowania

Automatyczne wybieranie przysłony i czasu naświetlania

P

2 **Fotografowanie**

Dostępność funkcji w poszczególnych trybach fotografowania

Aparat wybiera optymalną wartość przysłony i czas naświetlania w zależności od jasności obiektu.

1 Obróć pokrętkę trybu do pozycji P.

■ Jak ustawić funkcję

Procedury ustawiania poszczególnych funkcji są opisane na początku objaśnienia danej funkcji. Szczegółowe informacje, zob. „Jak obsługiwać menu” (str. 65) i „Jak zmienić ustawienia fotografowania (przyciski bezpośrednie / zaawansowany panel sterowania)” (str. 68).

Wybór sposobu mierzenia jasności przez aparat (Pomiary)

P A S M B

Mozna wybrać sposób pomiaru jasności obiektu przez aparat.

Przycisk Przycisk AF Pomiar

Zaawansowany panel sterowania Pomiar

Menu MENU Pomiar • Pomiar









4 **Ustawienia fotografowania**

Jak ustawić funkcję

<input checked="" type="checkbox"/> Cyfrowy pomiar ESP	Opcja odpowiednia do większości scen, w tym fotografowania podświetlonych obiektów. Aparat mierzy światłociepota kadru i oblicza optymalną ekspozycję, uwzględniając charakter sceny.
<input checked="" type="checkbox"/> Pomiar światła centralnie ważony	Opcja odpowiednia do kompozycji z obiektem podrodku kadru. Aparat ustawia ekspozycję w oparciu o środek pomiaru oświetlenia całego kadru, przysiadając największy priorytet obszarowi podrodku.
<input type="checkbox"/> Punkt pomiar sw.	Pomiar ekspozycji z wykorzystaniem określonego obszaru. Aparat mierzy niewielki obszar (około 2%) kadru.
<input type="checkbox"/> Punkt pomiar sw. (nieaktywny)	Zwiększa ekspozycję pomiaru punktowego. Zapewnia, że jasne obiekty pozostają jasne na zdjęciu.
<input type="checkbox"/> Punkt pomiar sw. (ciemny)	Zmniejsza ekspozycję pomiaru punktowego. Zapewnia, że ciemne obiekty pozostają ciemne na zdjęciu.

■ Symbole stosowane w tej instrukcji

W instrukcji obsługi używane są poniższe symbole.

	Symbole oznaczające przyciski (odpowiednio przyciski strzałek w górę, w dół, w lewo, w prawo) do naciśnięcia w bloku przycisków strzałek.
	Odnosi się do działania pokrętki przedniej.
	Odnosi się do działania pokrętki tylnej.
	Odnosi się do delikatnego położenia palca na przelączniku wielofunkcyjnym i obrócenia go w żądanym kierunku.
	Odnosi się do naciśnięcia środka przelącznika wielofunkcyjnego, tak jak w przypadku przycisku.
	Przestrogi i ograniczenia.
	Wskazówki i inne przydatne informacje dotyczące używania aparatu.
	Odniesienia do innych stron niniejszej instrukcji.

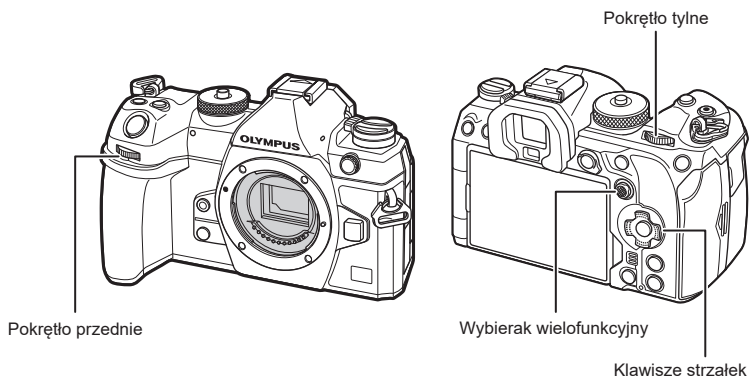

■ Informacje o ilustracjach ekranowych w tej instrukcji

Na monitorze aparatu domyślnie wyświetlany jest zaawansowany panel sterowania (str. 71). Ilustracje ekranów w niniejszej instrukcji przedstawiają jednak obraz w trybie podglądu na żywo.



Sposób wyświetlania ekranu fotografowania na monitorze, zob. „Przełączanie trybów wyświetlania informacji” (str. 39).

Spis treści



Przed rozpoczęciem	2	Korzystanie z monitora	31
Instrukcje obsługi produktów	3	Włączanie aparatu	32
Informacje o tej instrukcji	4	Tryb uśpienia	32
Jak znaleźć potrzebne informacje ..	4	Konfiguracja początkowa	33
Jak czytać tę instrukcję	4	Co zrobić, jeśli ekran jest nieczytelny	35
Nazwy części	17	2. Fotografowanie	36
1. Przygotowanie	19	Wyświetlanie informacji podczas fotografowania	36
Wypakowanie zawartości pudełka	19	Przełączanie trybów wyświetlania informacji	39
Mocowanie paska	20	Zmiana wyświetlanych informacji ..	40
Mocowanie osłon przewodów ..	21	Wykonywanie zdjęć	41
Wkładanie i wyjmowanie baterii	22	Typy trybów fotografowania	41
Wkładanie baterii	22	Fotografowanie za pomocą ekranu dotykowego	43
Wyjmowanie baterii	23	Przeglądanie zdjęć (Przegląd zdjęć)	44
Ładowanie baterii za pomocą dostarczonego zasilacza sieciowego USB	24	Wykonywanie zdjęć przy użyciu trybów fotografowania	45
Ładowanie baterii przy użyciu urządzenia USB	25	Automatyczne wybieranie przysłony i czasu naświetlania (P : Program AE)	45
Wkładanie i wyjmowanie karty ..	26	Wybór wartości przysłony (A : Priorytet przysł. AE)	47
Wkładanie karty	26	Wybór czasu otwarcia migawki (S : Priorytet migawki AE)	49
Wyjmowanie karty	27	Wybór wartości przysłony i czasu otwarcia migawki (M : ekspozycja ręczna)	51
Korzystanie z dwóch kart pamięci	27	Długie czasy ekspozycji (B : Bulb/Time)	53
Stosowane karty pamięci	27	Mieszanie rozjaśniające (B : Fotografowanie z fotomontażem na żywo)	56
Mocowanie i zdejmowanie obiektywu	28		
Mocowanie obiektywu do aparatu	28		
Zdejmowanie obiektywu	30		



Przypisywanie ustawień własnych do pokrętkła wyboru trybu (Tryby niestandardowe C1/C2/C3/C4)	58	Ustawianie opcji trybów pól AF (📷 Ustawienia trybu celu AF)	83
Zapisywanie ustawień (Przypisz do trybu własnego)	58	Ramka powiększenia AF/Zoom AF (Super punktowy AF)	84
Korzystanie z trybów własnych (C1/C2/C3/C4)	59	Funkcje konfigurowania sposobu ustawiania ostrości	86
Nagrywanie filmów	61	Połączone automatyczne i ręczne ustawianie ostrości (📷 AF+MF)	86
Nagrywanie filmów w trybie filmowania (📽)	61	Konfigurowanie działania AF po naciśnięciu spustu migawki (📷 AF: naciśn. do połowy =)	87
Nagrywanie filmów w trybach fotografowania	63	Automatyczne ustawianie ostrości przy użyciu przycisku AF-ON	87
Dotykowe elementy sterujące (ciche elementy sterujące)	64	Korzystanie z automatycznego ustawiania ostrości w trybie ręcznego ustawiania ostrości (AF-ON w trybie MF)	88
3. Korzystanie z menu 65		Konfigurowanie działania aparatu, gdy nie może on ustawić ostrości na obiekcie (Zwolnienie)	88
Co można zrobić za pomocą menu	65	Zmienianie ustawień opcji AF - Gwiazdźiste niebo (Ustaw. AF - Gw. niebo)	89
Jak obsługiwać menu	65	Funkcje umożliwiające dostosowanie działania AF do obiektu	90
4. Ustawienia fotografowania 68		Priorytet środkowego pola C-AF (Prior. obsz. centr. 📷 C-AF)	90
Jak zmienić ustawienia fotografowania (przyciski bezpośrednie / zaawansowany panel sterowania)	68	Czułość śledzenia C-AF (📷 Czułość C-AF / 📽 Czułość C-AF)	91
Przyciski bezpośrednie	68	Prędkość ostrzenia C-AF (Prędk. C-AF w tr. 📽)	91
Zaawansowany panel sterowania / zaawansowany panel sterowania LV	71	Priorytet AF twarzy / Priorytet AF oczu (Wykryw. twarzy i oczu)	92
Podstawowe funkcje ustawiania ostrości	76	Śledzenie ostrości na wybranych obiektach (Wykrywanie obiektu)	94
Wybór trybu ustawiania ostrości (📷 Tryb AF / 📽 Tryb AF)	76		
Wybieranie pola ostrzenia (Docel. punkt AF)	80		
Wybieranie docelowego trybu AF (Docel. tr. AF)	81		

Konfigurowanie wyświetlania ramki po wykryciu oczu (Ramka wykrywania oczu)	95
Funkcje umożliwiające zmianę działania aparatu w zakresie ustawiania ostrości	96
Zakres ostrości obiektywu (📷Ogranicz. AF).....	96
Skanowanie obiektywu C-AF (📷Skanowanie AF).....	98
Dostrajanie funkcji automatycznego ustawiania ostrości (📷Reg. działania AF).....	99
Lampa wspomagająca AF (Podśw. AF).....	100
Tryb wyświetlania pola AF (Wsk. pola AF).....	100
Funkcje ustawiania pozycji ostrości	101
Dopasowywanie wyboru pola AF do orientacji aparatu (📷 powiąz. z [⋮]).....	101
Wybieranie położenia początkowego AF (📷[⋮] Ustaw start).....	102
Wybór pola AF ([⋮])Wybór ust. ekranu)	103
Włączanie zawijania wyboru pół AF ([⋮] Ustawienia pętli).....	104
Dotykowe wybieranie pola AF podczas fotografowania z użyciem wizjera (Panel wyboru pola AF).....	105
Inne funkcje przydatne podczas ustawiania ostrości... 106	
Asystent ręcznego ustawiania ostrości (Asystent MF).....	106
Opcje podglądu ostrości (Ustawienia podglądu).....	107
Wybieranie odległości ostrzenia dla wstępnie ustawionego MF (Odleg. wst. ust. MF).....	108
Wyłączanie sprzęgła MF (Sprzęgło man. ostrz.).....	108
Kierunek obracania pierścienia ostrości (Pierś.ostrz.).....	108
Resetowanie pozycji obiektywu podczas wyłączenia (Reset obkt.).....	109
Pomiar i ekspozycja	110
Sterowanie ekspozycją (Kompensacja ekspozycji).....	110
Kroki EV w przypadku kontroli ekspozycji (Krok EV)	111
Dostrajanie ekspozycji (Fleksja ekspozycji).....	111
Redukowanie migotania przy oświetleniu LED (📷Skan migotania / 📷Skan migotania).....	112
Wybór sposobu mierzenia jasności przez aparat (Pomiar).....	113
Blokowanie ekspozycji (Blokada AE)	113
Pomiar ekspozycji podczas blokady AE (Pomiar podczas [AEL]).....	114
Zwalnianie blokady AE po wykonaniu zdjęcia ([AEL] Autom. reset)	114
Blokowanie ekspozycji po naciśnięciu spustu migawki do połowy (AEL: naciśn. do poł. ⏏).....	115
Ustawianie opcji pomiaru dla fotografowania sekwencyjnego (Pomiar podczas [📷]).....	116
Przeprowadzanie pomiarów pola ostrości ([⋮]Punkt. pomiar św.).....	116
Zmianianie czułości ISO (ISO) ...	117
Kroki EV w przypadku dostosowywania czułości ISO (Krok ISO)	118

Ustawianie zakresu wartości czułości ISO wybranych w trybie [Auto] ( ISO-A Górń./Domyśl. /  ISO-A Górń./Domyśl.)..... 118

Ustawianie czasu naświetlania, przy którym aparat automatycznie zwiększa czułość ISO ( ISO-A Najniższe S/S) ... 119

Wybieranie trybów, w których można używać opcji [Auto] dla czułości ISO ( Auto-ISO /  Auto-ISO)..... 119

Opcje redukcji szumów przy wysokiej czułości ISO ( Filtr szum. /  Filtr szum.)... 120

Opcje przetwarzania obrazów (Przetw. nis. czuł. ISO)..... 120

Opcje redukcji szumów podczas długiej ekspozycji (Redukcja szumu)..... 121

Fotografowanie z lampą błyskową 122

Korzystanie z lampy błyskowej (Fotografowanie z lampą błyskową) 122

Wybór trybu flesza (Tryb flesza) 124



Konfigurowanie trybów lampy błyskowej (Ustawienia trybu błysku)..... 128

Regulowanie mocy lampy błyskowej (Kompensacja błysku)..... 128

Bezprzewodowe sterowanie lampą błyskową (Tryb RC ) ... 129

Wybór czasu synchronizacji lampy błyskowej (X-Sync. )..... 129

Wybieranie najdłuższego czasu naświetlania (Dług. błysku )..... 129

Kompensacja błysku i ekspozycji ( + )..... 130

Fotografowanie seryjne/ samowyzwalacz..... 131

Fotografowanie sekwencyjne / z samowyzwalaczem..... 131

Konfigurowanie funkcji fotografowania sekwencyjnego (Ustawienia fotogr. sekwenc.) 133

Konfigurowanie funkcji samowyzwalacza (Ustawienia samowyzwalacza) .. 135



Fotografowanie bez drgań wywoływanych obsługą spustu migawki (Ustawien. Anti-Shock[]) 136

Fotografowanie bez dźwięku migawki (Ustawienia trybu cichego[]) 137

Fotografowanie bez czasu opóźnienia zwolnienia migawki (Ustawienie szybkości zdjęć seryjnych)..... 138

Redukowanie migotania w zdjęciach (Fotogr. z zapob. migot.) 140

Stabilizacja obrazu 141

Redukowanie drgań aparatu ( Stb. obrazu /  Stb. obrazu) 141

Opcje stabilizacji obrazu (Poziom IS w tr. ) 142

Stabilizacja obrazu po naciśnięciu spustu migawki do połowy ( Stb. obrazu)..... 143



Stabilizacja obrazu w trybie seryjnym ( Stb. obrazu)..... 143

Wyświetlanie ruchu aparatu na monitorze (Asystent fotograf. z ręki)..... 144

Stabilizacja obrazu w obiektywach IS (Prior. I.S. obiektywu). 144

Kolor i jakość	145
Ustawianie jakości zdjęć i filmów (/).....	145
Kombinacje wielkości obrazu JPEG i stopni kompresji (- Szczegół. ustawienia) ...	148
Wybór kodeka dla nagrywania filmów (Kodek wideo).....	149
Ustawianie proporcji obrazu (Proporcje obrazu).....	149
Podświetlenie brzegów (Kor.winiet.)	149
Opcje przetwarzania (Tryb obrazu / Tryb obrazu).....	150
Określanie opcji wyświetlanych po wybraniu trybu obrazu (Ust. trybu obrazu)	154
Korygowanie kolorów (WB (balans bieli)).....	155
Blokowanie balansu bieli w trybie filmowania (Funkcja przycisku: Blokada)	158
Precyzyjne regulowanie balansu bieli dla poszczególnych trybów WB (Wsz. / Wsz.)	158
Zachowanie ciepłych odcieni oświetlenia żarowego w trybie WB Auto (Auto Zach. ciepły kolor / Auto Zach. ciepły kolor)	159
Balans bieli na zdjęciach wykonanych z użyciem lampy błyskowej (+WB).....	159
Ustawianie formatu reprodukcji kolorów (Przestrzeń)	160
Opcje podglądu trybów obrazu w filmach (Asyst. wyświetl.).....	160
Specjalne tryby fotografowania (Tryby obliczeniowe)	161
Wykonywanie zdjęć w wyższej rozdzielczości (Zdjęcie o wys. rozdz.)	161
Wydłużanie czasu otwarcia migawki w jasnym świetle (Fotogr. ND na żywo)	163
Zwiększanie głębi ostrości (Focus stacking).....	165
Wykonywanie zdjęć HDR (o szerokim zakresie dynamicznym) (HDR).....	167
Zapis szeregu ekspozycji w pojedynczym zdjęciu (Wielokr. ekspozyc.)	168
Powiększenie cyfrowe (Telekonwerter cyfr. / Telekonwerter cyfr.).....	171
Fotografowanie automatyczne w stałych odstępach czasu (Zdjęcia w czasie).....	172
Korekcja trapezoidalna i korekcja perspektywy (Komp. ef. Keystone).....	175
Korygowanie efektu rybiego oka (Kompensacja efektu rybiego oka).....	176
Konfigurowanie ustawień BULB/ TIME/COMP (Ustawienia BULB/ TIME/COMP).....	178
Rejestrowanie serii zdjęć z różną ekspozycją (AE BKT).....	179
Rejestrowanie zdjęć z różnym balansem bieli (WB BKT)	180
Rejestrowanie zdjęć z różnym poziomym błysku (FL BKT).....	181
Rejestrowanie zdjęć z różnym poziomym czułości ISO (ISO BKT).....	182
Rejestrowanie kopii jednego zdjęcia z nałożonymi różnymi filtrami artystycznymi (ART BKT).....	183
Rejestrowanie zdjęć z różnymi położeniami punktu ostrości (BKT ostr.)	184

Funkcje dostępne tylko w trybie filmowania	186
Opcje nagrywania dźwięku (Ustawienia nagryw. dźwięku)	186
Regulacja poziomu głośności słuchawek (Głośność słuchawek)	187
Kody czasowe (Ust. kodu czasowego)	187
Wyjście HDMI (Wyjście HDMI)	188
Wyświetlanie znaku + na środku ekranu podczas nagrywania filmów (Znacznik środkowy)	189
Wyświetlanie wzoru zębry na obszarach intensywnie naświetlonych podczas nagrywania filmów (Ustaw. wzoru zębry)	190
Wyświetlanie czerwonej ramki podczas nagrywania filmów (Czer. ramka przy REC)	191
5. Odtwarzanie	192
Wyświetlanie informacji podczas odtwarzania	192
Informacje o odtwarzanym zdjęciu	192
Zmiana wyświetlanych informacji	194
Wyświetlanie zdjęć i sekwencji wideo	195
Wyświetlanie zdjęć	195
Oglądanie filmów	196
Szybkie wyszukiwanie obrazów (Odtwarzanie w widoku indeksu i kalendarza)	197
Powiększanie obrazu (Powiększanie w trybie odtwarzania)	197
Odtwarzanie za pomocą dotykowych elementów sterujących	198
Odtwarzanie pełnoekranowe	198
Odtwarzanie w widoku indeksu/kalendarza	199
Inne funkcje	199
Ustawianie funkcji odtwarzania	200
Obracanie zdjęć (Obrót)	200
Zabezpieczanie obrazów (O)	200
Kopiowanie obrazu (Kopij)	201
Kopiowanie wszystkich obrazów na kartę (Kopij wszystko)	201
Usuwanie obrazów (Kasowanie)	201
Usuwanie wszystkich obrazów (Kasuj wszystko)	202
Wyłączanie potwierzeń usunięcia (Szybkie kas)	202
Opcje usuwania obrazów RAW+JPEG (Kas.RAW+JPEG)	202
Oznaczanie obrazów do udostępnienia (Kol. udostępniania)	203
Wybieranie zdjęć RAW+JPEG do udostępnienia (RAW+JPEG)	204
Ocenianie obrazów (Ocena)	204
Wybór liczby gwiazdek, które mają zostać użyte w ocenie (Ustawienia ocen)	205
Wybieranie wielu obrazów (Wybrana kol. udostęp., Wybrana ocena, O, Wybór kop., Wybrane kasowanie)	205
Zamówienie druku (DPOF)	206

Resetowanie wszystkich zabezpieczeń / kolejności udostępniania / zamówień druku / ocen (Reset wszystkich zdjęć).....	206
Dodawanie dźwięku do zdjęć (🔊).....	207
Retuszowanie zdjęć (Edycja).....	208
Łączenie zdjęć (Nakładka obr.)..	211
Przycinanie filmów (Przycinanie filmów).....	212
Tworzenie zdjęć z filmu (Przech. obrazu w filmie).....	212
Zmiana funkcji przycisku  (☑) podczas odtwarzania (▶️  Funkcja).....	213
Zmiana funkcji przedniego i tylnego pokrętła podczas odtwarzania (▶️Funkcja pokrętła).....	213
Wybieranie współczynnika powiększenia podczas odtwarzania (Ust. domyślne ).....	213
Automatyczne obracanie zdjęć w orientacji pionowej podczas odtwarzania ().....	213
Wybieranie informacji wyświetlanych podczas odtwarzania (▶️Ustawienia informacji).....	214
Wybieranie informacji wyświetlanych podczas odtwarzania w powiększeniu (▶️  Ustawienia informacji).....	214
Konfigurowanie widoku indeksu ( Ustawienia).....	215

6. Dostosowywanie ustawień aparatu 216

Funkcje konfigurowania elementów sterujących aparatu	216
Zmianianie funkcji przycisków (Ustawienia przycisku)	216
Przypisywanie funkcji do pokrętła przedniego i tylnego ( Funkcja pokrętła /  Funkcja pokrętła) ...	225
Zmianianie kierunku obrotu pokrętła (Kierunek obrotu pokrętła)	227
Zmianianie funkcji przełącznika wielofunkcyjnego (Ustawienia przełączn. wielof.).....	227
Dostosowywanie dźwigni Fn (Ustawienia dźwigni Fn).....	228
Obiektyw typu power zoom (Ustawienia powięk. elektron.) ...	231
Blokowanie przycisku  (🔒Blokada).....	232
Wybór działania aktywowanego w chwili naciśnięcia spustu migawki podczas powiększania w trybie podglądu na żywo (Tryb zbliżenia LV).....	232
Wybieranie sposobu działania elementu sterującego używanego do wyświetlania podglądu głębi ostrości. ( Blokada).....	233
Opcje przytrzymywania przycisku (Czas naciśnięcia i przytrzymania).....	233
Funkcje dostosowywania ekranu podglądu na żywo	234
Zmianianie wyglądu ekranu ( Tryb LV).....	234
Zwiększanie widoczności ekranu w zaciemnionych miejscach ( Widzenie nocne).....	234

Częstotliwość odświeżania obrazu w wizjerze (Częstotliwość).....	234
Podgląd filtrów artystycznych (Tryb Art LV)	235
Redukowanie migotania w podglądzie na żywo (LV z zapob. migotaniu).....	235
Asystent autoportretu (Asystent autoportretu).....	236
Funkcje konfigurowania wyświetlania informacji	237
Wybór stylu wyświetlacza wizjera (Styl wizjera EVF).....	237
Wskaźniki fotografowania (📷 Ustawienia informacji / 📷 Ustawienia informacji).....	239
Konfigurowanie widoku po naciśnięciu spustu migawki do połowy (Nac. do poł. =: inform.)	240
Opcje wyświetlania informacji w wizjerze (📷📷 Ustawienia informacji).....	241
Wyświetlanie wskaźnika poziomu po naciśnięciu spustu migawki do połowy (📷= Wskaźnik poziomu).....	242
Opcje siatki kadrowania (📷 Ust. siatki / 📷 Ust. siatki).....	243
Opcje siatki kadrowania w wizjerze (📷📷 Ust. Siatki)	244
Wybieranie ustawień dostępnych za pomocą przycisków wielofunkcyjnych (Ustawienia wielu funkcji).....	245
Ostrzeżenie histogramu dotyczące ekspozycji (Ustawienia histogramu).....	245
Ustawienia związane z obsługą i wyświetlaniem menu.....	246
Konfigurowanie kursora na ekranie menu (Ustawienia menu kursora)	246
Wybieranie sposobu przechodzenia między stronami przy użyciu pokrętki tylnego (🔍 Pętla na karcie menu)	247
Domyślny wybór [Tak]/[Nie] (Ust.prioryt).....	247
Ustawienia „Moje menu”	248
Korzystanie z „Mojego menu”.....	248
7. Konfigurowanie aparatu 251	
Ustawienia Karta/Folder/Plik...251	
Formatowanie karty (Formatowanie karty)	251
Ustawienie docelowej karty zapisu (📷 Ustaw. gniazda karty / 📷 Ustaw. gniazda karty) ..	252
Określanie folderu, w którym będą zapisywane zdjęcia (Przypisz folder zapis.)	254
Opcje nazywania plików (Nazwa pliku).....	254
Nazywanie plików (Ed.Nazplik).....	255
Informacje użytkownika.....256	
Zapisywanie informacji o obiektywie (Ust. inf. o obiektyw.)	256
Rozdzielczość wydruku (Ustawienie dpi).....	257
Dodawanie informacji na temat praw autorskich (Info Copyright).....	257

Ustawienia opcji Monitor/ Dźwięk/Połączenie.....	259
Wyłączanie dotykowych elementów sterujących (Ust. ekranu dotyk.).....	259
Jasność i odcień monitora (Regulacja monitora).....	259
Jasność i odcień w wizjerze (Regulacja wizjera).....	260
Konfigurowanie czujnika oka (Ustawienia czujnika oka).....	260
Wyłączanie sygnału dźwiękowego ostrości (■)).....	261
Opcje wyświetlania na ekranach zewnętrznych (Ustawienia HDMI).....	261
Wybieranie trybu połączenia USB (Ustawienia USB).....	262
Ustawienia opcji Bateria/ Uśpienie	263
Wyświetlanie stanu baterii (■ Stan baterii).....	263
Ustawianie, która bateria jest używana jako pierwsza (■ Priorytet baterii).....	263
Zmiana sposobu wyświetlania poziomu naładowania baterii podczas nagrywania filmów (■ Wzorzec wys.).....	263
Przyciemnianie podświetlenia (Podśw. LCD).....	264
Ustawianie opcji uśpienia (oszczędzanie energii) (Uśpienie).....	264
Ustawianie opcji automatycznego wyłączenia (Auto. wyłączenia) ...	264
Zmniejszanie zużycia mocy (Szybki tryb uśpienia).....	265
Ustawienia Reset/Zegar/Język/ Inne	267
Przywracanie ustawień domyślnych (Reset/Inicjowanie ustawień).....	267
Konfigurowanie zegara w aparacie (⌚ Ustawienia).....	267
Wybór języka (🗣️).....	267
Kalibracja wskaźnika poziomu (Korekta poziomu).....	268
Kontrola funkcji przetwarzania obrazu (Map.pikseli).....	268
Wyświetlanie wersji oprogramowania firmware (Wersja oprogramowania).....	268
Wyświetlanie certyfikatów (Certyfikat).....	268
8. Podłączanie aparatu do urządzeń zewnętrznych 269	
Ostrzeżenia dotyczące korzystania z łączności W-Fi i Bluetooth®	269
Wyłączanie komunikacji bezprzewodowej aparatu (tryb samolotowy).....	270
Podłączanie aparatu do smartfona	270
Parowanie aparatu ze smartfonem (Połączenie Wi-Fi).....	271
Ustawienie gotowości połączenia bezprzewodowego, gdy aparat jest włączony (Bluetooth).....	272
Ustawienia sieci bezprzewodowej, gdy aparat jest wyłączony (Tryb gotowości).....	273
Transfer zdjęć do smartfona.....	274
Automatyczne przesyłanie zdjęć, gdy aparat jest wyłączony.....	274
Fotografowanie ze zdalnym sterowaniem za pomocą smartfona (Podgląd na żywo).....	275
Fotografowanie ze zdalnym sterowaniem za pomocą smartfona (Zdalna migawka).....	275

Dodawanie do zdjęć informacji na temat położenia geograficznego.....	276
Resetowanie ustawień połączenia ze smartfonem (Reset ustawień ).....	276
Zmianie hasła () Hasło połączenia).....	277
■ Nawiązywanie połączeń z komputerami przez Wi-Fi.....	277
Instalowanie oprogramowania.....	277
Przygotowywanie komputera (Windows).....	278
Parowanie komputera z aparatem (Nowe łącze).....	279
Dostosowywanie ustawień Wi-Fi (Połączenie Wi-Fi).....	281
Przesyłanie zdjęć od razu po ich wykonaniu.....	286
Kończenie połączenia.....	288
■ Użycie pilota.....	289
Nazwy części.....	289
Połączenie.....	289
Fotografowanie przy użyciu pilota.....	291
Adres MAC pilota.....	292
Ostrzeżenia dotyczące korzystania z pilota.....	292
■ Nawiązywanie połączeń z komputerami przez USB.....	293
Instalowanie oprogramowania.....	293
Przesyłanie zdjęć od razu po ich wykonaniu (  RAW/Kontrola).....	294
Łączenie aparatu w celu szybkiego przetwarzania plików RAW (  RAW/Kontrola).....	295
Kopiowanie obrazów do komputera (Zapis/MTP).....	296
■ Zasilanie aparatu przez USB (USB Power Delivery).....	296
■ Nawiązywanie połączeń z telewizorami i zewnętrznymi wyświetlaczami przez HDMI.....	297
Wyświetlanie zdjęć na ekranie telewizora (HDMI).....	298
9. Przestrogi.....	299
■ Informacje na temat pyłoodporności i wodoodporności aparatu.....	299
■ Akumulator i ładowarka.....	300
■ Korzystanie z ładowarki w innych krajach.....	300
10. Informacja.....	301
■ Wymienne obiektywy.....	301
■ Obiektywy ze sprzęgłem MF.....	302
■ Ekranu aparatu dla funkcji SET i CALL obiektywu.....	303
■ Akcesoria opcjonalne.....	304
Korzystanie z ładowarki (BCX-1).....	304
Uchwyt baterii HLD-10.....	305
Uwagi na temat korzystania z tego produktu.....	306
Zewnętrzne lampy błyskowe zaprojektowane do używania z aparatem.....	307
Fotografowanie z użyciem lampy błyskowej sterowanej bezprzewodowo.....	308
Inne zewnętrzne lampy błyskowe.....	310
Podstawowe akcesoria.....	311
■ Schemat systemu.....	312

Czyszczenie i przechowywanie aparatu	314
Czyszczenie aparatu	314
Zapis.....	314
Czyszczenie i sprawdzanie przetwornika obrazu	315
Mapowanie pikseli — kontrola funkcji przetwarzania obrazów ...	315
Rady i informacje dotyczące fotografowania.....	316
Kody błędów	319
Ustawienia domyślne.....	321
Zaawansowany panel sterowania	321
Karta  1.....	324
Karta  2.....	327
Karta AF	329
Karta 	331
Karta 	332
Karta 	333
Karta 	338
Pojemność karty pamięci	340
Dane techniczne	342

11. ZASADY BEZPIECZEŃSTWA 346

ZASADY BEZPIECZEŃSTWA...346

12. Funkcje dodane lub zmienione w wyniku aktualizacji oprogramowania 352

Indeks 354

Nazwy części

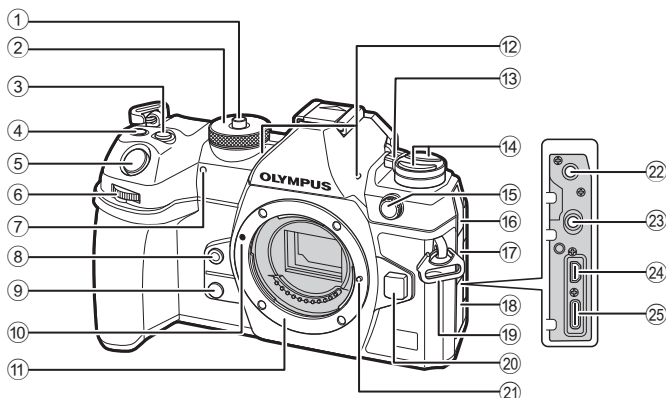

- | | | | |
|---|--|---|---|
| ① | Blokada pokręćła wyboru trybustr. 41 | ⑭ | Przycisk str. 232 |
| ② | Pokręćła trybu..... str. 41 | | Przycisk AF (AF / tryb pomiaru) |
| ③ | Przycisk (kompensacja ekspozycji) | | str. 113 |
| | str. 45, 47, 49, 52, 110 | | Przycisk (zdjęcia sekwencyjne / |
| ④ | (film) / (zdjęcie o wysokiej rozdzielczości)/przycisk (wybór) | |str. 124, 131 |
| | str. 61/str. 161/str. 205 | ⑮ | Port zewnętrznej lampy błyskowejstr. 123 |
| ⑤ | Spust migawki..... str. 41 | ⑯ | Pokrywa gniazda mikrofonowego |
| ⑥ | Pokręćła przednie () | ⑰ | Pokrywa gniazda słuchawkowegostr. 187 |
| | str. 45 – 52, 65, 195, 213, 225, 227 | ⑱ | Pokrywa złącza |
| ⑦ | Kontrolka samowyzwalacza / podświetlenie AF..... str. 131/str. 100 | ⑲ | Oczko paska do noszenia aparatu.....str. 20 |
| ⑧ | Przycisk (ustawianie balansu bieli jednym przyciśnięciem)str. 157 | ⑳ | Przycisk zwalnający obiektyw..... str. 30 |
| ⑨ | Przycisk (podgląd).....str. 233 | ㉑ | Kolek blokady obiektywu |
| ⑩ | Symbol mocowania obiektywu.....str. 28 | ㉒ | Gniazdo mikrofonowe (mini-jack stereo \varnothing 3,5 mm do mikrofonów innych producentów).....str. 186 |
| ⑪ | Bagnet (przed zamontowaniem obiektywu należy zdjąć pokrywę bagnetu) | ㉓ | Gniazdo słuchawkowe (mini-jack stereo \varnothing 3,5 mm do słuchawek innych producentów).....str. 187 |
| ⑫ | Mikrofon stereofoniczny.....str. 186, 207 | ㉔ | Złącze HDMI (typ D).....str. 188, str. 297 |
| ⑬ | Dźwignia ON/OFFstr. 32 | ㉕ | Złącze USB (typ C)str. 24, 25, 293, 296 |

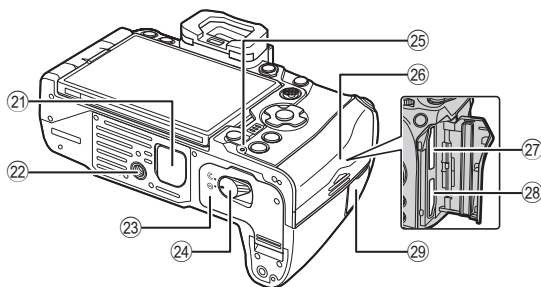
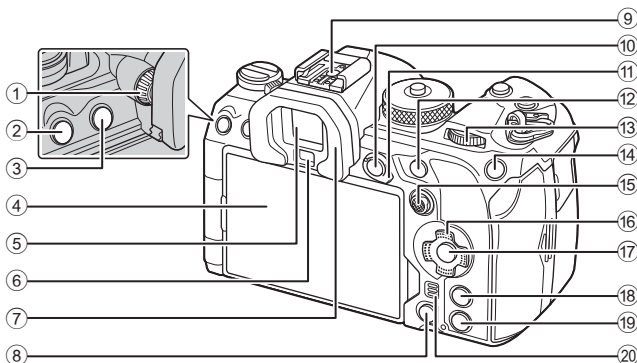

- | | | | | | |
|---|---|--------------------------------------|---|---|-----------------------|
| ① | Pokrętko korekcji dioptrycznej | str. 39 | ⑮ | Przełącznik wielofunkcyjny ( / ) | str. 80, 227 |
| ② | Przycisk MENU | str. 65 | ⑯ | Klawisze strzałek (   ) | str. 195 |
| ③ | Przycisk  (LV) | str. 39 | ⑰ | Przycisk  | str. 65, 71, 195 |
| ④ | Monitor (ekran dotykowy) | str. 36, 39, 43, 105, 198 | ⑱ | Przycisk INFO | str. 40, str. 67, 194 |
| ⑤ | Wizjer | str. 39, 237 | ⑲ | Przycisk  (odtworzenie) | str. 195 |
| ⑥ | Czujnik oka | | ⑳ | Głośnik | |
| ⑦ | Muszla oczna | str. 311 | ㉑ | Ośłona uchwytu baterii (PBH) | str. 305 |
| ⑧ | Przycisk  (kasowanie) | str. 201 | ㉒ | Gniazdo statywu | |
| ⑨ | Stopka | str. 123, 310 | ㉓ | Pokrywa komory baterii | str. 22 |
| ⑩ | Przycisk AEL /  (ochrona) | str. 113/str. 200 | ㉔ | Blokada komory baterii | str. 22 |
| ⑪ | Dźwignia Fn | str. 45–51, 228 | ㉕ | Kontrolka ładowania baterii | str. 25 |
| ⑫ | Przycisk AF-ON | str. 87, str. 88 | ㉖ | Pokrywa komory karty | str. 26 |
| ⑬ | Pokrętko tylne () | str. 45 – 52, 65, 195, 213, 225, 227 | ㉗ | Gniazdo karty 1 | str. 26 |
| ⑭ | Przycisk ISO /  (poziom) | str. 117/str. 204 | ㉘ | Gniazdo karty 2 | str. 26 |
| | | | ㉙ | Pokrywa gniazda kabla zdalnego wyzwalania (gniazdo kabla zdalnego wyzwalania) | str. 289 |

1 Przygotowanie

Wypakowanie zawartości pudełka

W momencie zakupu zestaw powinien zawierać aparat i poniższe akcesoria. Jeżeli brakuje jakiegoś elementu lub jest on uszkodzony, skontaktuj się ze sprzedawcą, u którego został zakupiony aparat.



Aparat



Pokrywa bagnetu aparatu*



Muszla oczna EP-18*

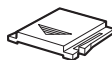

Pokrywa gorącej stopki*



Pasek

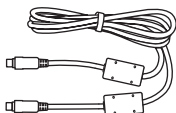

Kabel USB CB-USB13

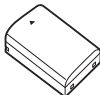

Bateria litowo-jonowa wielokrotnego ładowania BLX-1

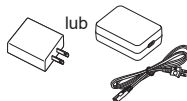

Zasilacz sieciowy ze złączem USB F-7AC



Zacisk przewodu CC-1



Osłona przewodu CP-2

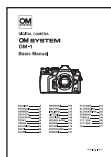

Podstawowa instrukcja obsługi

• Karta gwarancyjna

- * Pokrywa bagnetu aparatu, muszla oczna i pokrywa gorącej stopki są fabrycznie przymocowywane lub wkładane do aparatu.
- ⚠ Zawartość opakowania może być inna, w zależności od miejsca, w którym dokonano zakupu.
- ⚠ W momencie zakupu aparatu bateria nie jest całkowicie naładowana. Przed użyciem należy naładować baterię (str. 24).

Mocowanie paska

1

Przygotowanie

- 1 Przed przymocowaniem paska wyjmij jego końcówkę ze szlufki i poluzuj go zgodnie z ilustracją.

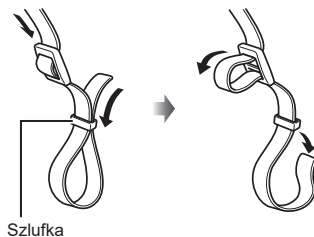

- 2 Przewlec koniec paska przez otwór i z powrotem przez szlufkę.

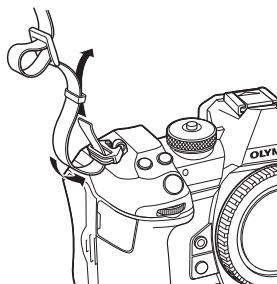

- 3 Przewlec końcówkę paska przez sprzączkę i naciągnij zgodnie z ilustracją.

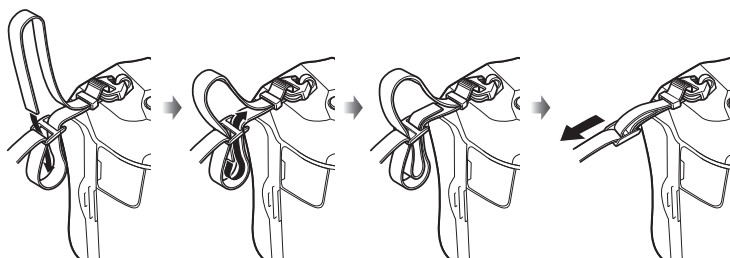

- Przywiąż drugi koniec paska do drugiego otworu.
- Mocno pociągnij zamocowany pasek, aby się nie poluzował.

Mocowanie osłon przewodów

Podczas podłączania do urządzenia dostarczonych przewodów USB i HDMI zamocuj dostarczone osłony tych przewodów. Zapobiegnie to przypadkowemu odłączeniu lub uszkodzeniu złączy.

- 1 Zamocuj osłonę przewodu do aparatu.

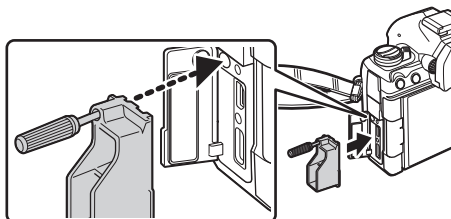

- 2 Dokręć śrubę.

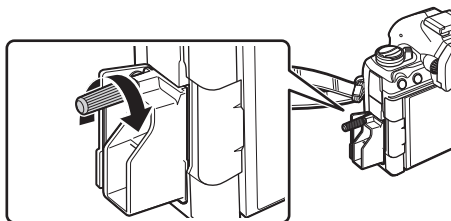

- 3 Zabezpiecz przewód za pomocą zacisku, a następnie przymocuj go do paska.

- Zacisk przymocuje się do sprzączki.

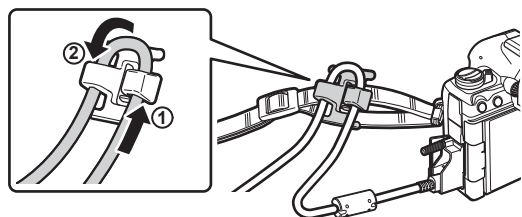

Wkładanie i wyjmowanie baterii

Wkładanie baterii

- 1 Potwierdź, że dźwignia **ON/OFF** jest w pozycji **OFF**.

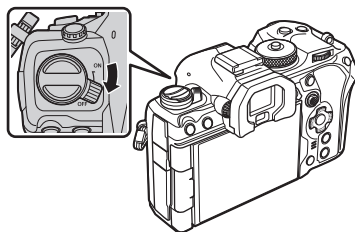

- 2 Otwórz pokrywę komory baterii.

Pokrywa komory baterii

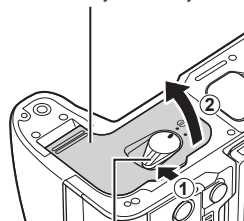

Blokada komory baterii

- 3 Wkładanie baterii.

- ⓘ Należy używać wyłącznie baterii BLX-1 (str. 19, 344).

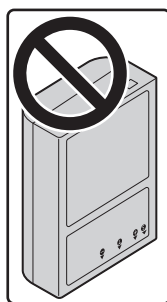

Oznaczenie kierunku

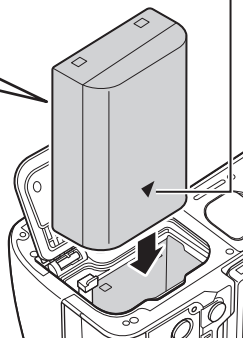

4 Zamknij pokrywę komory baterii.

- ⓘ Przed rozpoczęciem korzystania z aparatu upewnij się, że pokrywa komory baterii jest zamknięta.

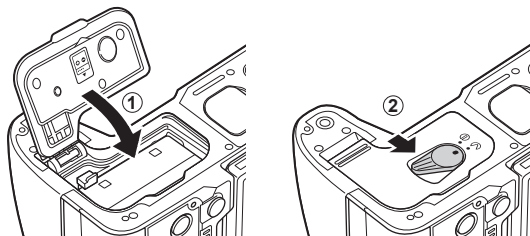

⚡ Zaleca się mieć zapasową baterię w przypadku dłuższych sesji fotografowania, gdyby jedna bateria została wyczerpana.

⚡ Zapoznaj się również z rozdziałem „Akumulator i ładowarka” (str. 300).

Wymowanie baterii

Przed otwarciem lub zamknięciem pokrywy komory baterii należy wyłączyć aparat. Aby wyjąć baterię, należy najpierw nacisnąć rygiel blokady baterii w kierunku wskazywanym przez strzałkę, a następnie wyjąć baterię.

- ⓘ Nie wyjmuj akumulatorów ani kart pamięci, gdy na ekranie widoczna jest ikona dostępu do karty pamięci (str. 36).
- ⓘ Jeżeli wyjęcie baterii jest niemożliwe, należy skontaktować się z autoryzowanym przedstawicielem lub centrum serwisowym. Nie należy stosować siły.

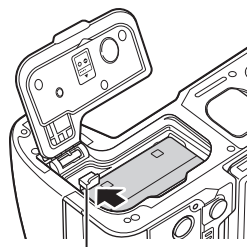

Rygiel bokady drzwi

Ładowanie baterii za pomocą dostarczonego zasilacza sieciowego USB

⚠ W momencie zakupu aparatu bateria nie jest całkowicie naładowana. Przed użyciem należy naładować baterię.

- 1 Sprawdź, czy bateria znajduje się w aparacie, i podłącz kabel USB oraz zasilacz sieciowy USB do złącza USB.
 - Podczas podłączania przewodu USB zabezpiecz złącza przed ewentualnym uszkodzeniem za pomocą dostarczonej osłonki oraz klipsa.  „Mocowanie osłon przewodów” (str. 21)
 - ⚠ Nie należy używać innych urządzeń niż kabel USB (CB-USB13) dostarczony z aparatem lub sprzedawany oddzielnie.

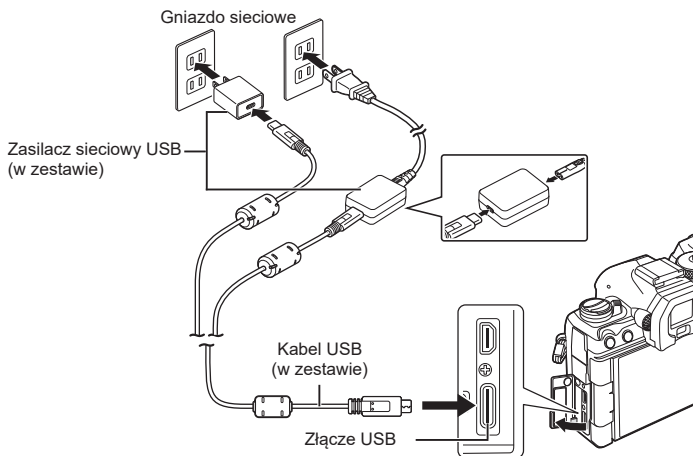

- Podczas ładowania kontrolka ładowania baterii świeci się. Ładowanie przy wyłączonym aparacie trwa około 2 godzin 30 minut. Pełne naładowanie baterii spowoduje wyłączenie się kontrolki. Należy wówczas odłączyć kabel od aparatu.

⚠ Jeśli wystąpi błąd ładowania, kontrolka ładowania będzie migać. Należy wtedy odłączyć kabel USB i ponownie go podłączyć.

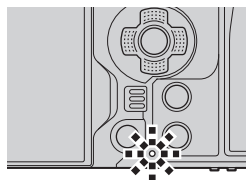

- ⚠ Bateria będzie ładowana niezależnie od tego, czy aparat jest włączony. Przy włączonym aparacie czas ładowania będzie dłuższy.
- ⚠ Gdy temperatura baterii jest zbyt wysoka, ładowanie zostaje przerwane. Zostanie ono wznowione po spadku temperatury baterii.
- ⚠ Do naładowania baterii można użyć ładowarki BCX-1, sprzedawanej oddzielnie (str. 304).
- ⚠ Ze względów bezpieczeństwa ładowanie może potrwać dłużej lub bateria może nie zostać całkowicie naładowana, jeśli ładowanie odbywa się przy wysokiej temperaturze otoczenia.

⚠ Zasilacz sieciowy USB

- Pamiętaj, aby przed czyszczeniem odłączyć zasilacz sieciowy USB. Pozostawienie podłączonego zasilacza sieciowego USB na czas czyszczenia może doprowadzić do obrażeń ciała lub porażenia prądem elektrycznym.

Ładowanie baterii przy użyciu urządzenia USB

Włożona do aparatu bateria będzie się ładowała po podłączeniu aparatu za pomocą kabla USB do urządzenia USB zgodnego ze standardem USB PD.

■ Ładowanie przez USB

- 1 Potwierdź, że dźwignia **ON/OFF** jest w pozycji **OFF**.

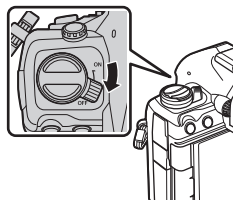

- 2 Połącz aparat z urządzeniem USB za pomocą kabla USB.

- Podczas podłączania przewodu USB zabezpiecz złącza przed ewentualnym uszkodzeniem za pomocą dostarczonej osłonki oraz klipsa. ➡ „Mocowanie osłon przewodów” (str. 21)
- Podczas ładowania kontrolka ładowania baterii świeci się. Czas ładowania zależy od mocy wyjściowej urządzenia USB. Pełne naładowanie baterii spowoduje wyłączenie się kontrolki.

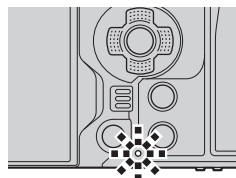
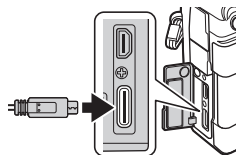

- ⓘ Jeśli wystąpi błąd ładowania, kontrolka ładowania będzie migać. Należy wtedy odłączyć kabel USB i ponownie go podłączyć.
- ⚙ Aparat przestanie pobierać prąd po naładowaniu akumulatorów. Aby wznowić ładowanie, należy odłączyć i ponownie podłączyć kabel USB.
- ⚙ Aparat można ładować za pomocą akumulatorów przenośnych lub podobnych urządzeń podłączonych za pomocą przewodu USB. Więcej informacji zawiera „Zasilanie aparatu przez USB (USB Power Delivery)” (str. 296).

Wkładanie i wyjmowanie karty

Wkładanie karty

W tej instrukcji obsługi wszystkie nośniki pamięci są nazywane „kartami”.

Aparat wykorzystuje karty pamięci SD, SDHC lub SDXC innych producentów zgodne ze standardem SD (Secure Digital).

Przed pierwszym użyciem lub po użyciu kart w innych aparatach lub komputerach należy je sformatować przy użyciu tego aparatu.  „Formatowanie karty (Formatowanie karty)” (str. 251)

- Aparat jest wyposażony w dwa gniazda kart.

- 1 Potwierdź, że dźwignia **ON/OFF** znajduje się w pozycji **OFF**.

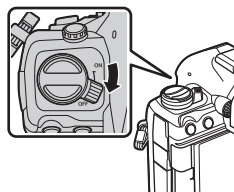

- 2 Otwórz pokrywę komory karty.

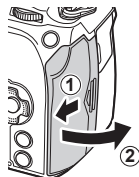

- 3 Włóż kartę.

- Wsuwaj kartę do gniazda, aż zatrzaśnie się ona w odpowiednim położeniu.
- ⚠ Nie wkładaj uszkodzonej lub odkształconej karty na siłę. Może to spowodować uszkodzenie gniazda kart.

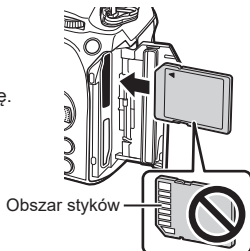

- 4 Zamknij pokrywę komory karty.

- Należy ją zamknąć dokładnie, tak aby rozległo się kliknięcie.

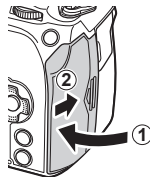

Wymywanie karty

Wciśnij kartę w głąb gniazda, aby ją wysunąć. Wyciągnij kartę.

- ⚠ Nie wyjmuj akumulatorów ani kart pamięci, gdy na ekranie widoczna jest ikona dostępu do karty pamięci (str. 36).

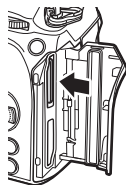

Korzystanie z dwóch kart pamięci

Po włożeniu do aparatu dwóch kart pamięci można określić, w jakich celach będzie wykorzystywana każda z nich. „Ustawienie docelowej karty zapisu (Ustaw. gniazda karty / Ustaw. gniazda karty)” (str. 252)

- Rejestrowanie wyłącznie na wybranej karcie
- Rejestrowanie na wybranej karcie aż do jej zapełnienia, a następnie rejestrowanie na drugiej karcie
- Nagrywanie zdjęć o odmiennych rozmiarach i współczynnikach kompresji na różnych kartach
- Zapisywanie kopii każdego zdjęcia na obu kartach

Stosowane karty pamięci

W tej instrukcji obsługi wszystkie nośniki pamięci są nazywane „kartami”. W tym aparacie można używać następujących rodzajów kart pamięci SD (dostępne w sprzedaży): SD, SDHC i SDXC.

Aby uzyskać najnowsze informacje, należy odwiedzić naszą stronę internetową.



Przełącznik ochrony karty SD przed zapisem

Obudowa karty SD jest wyposażona w przełącznik ochrony przed zapisem. Ustawienie go w pozycji „LOCK” (zablokowania) zapobiega zapisowi danych na karcie. Aby włączyć zapisywanie, należy ustawić przełącznik w położeniu odblokowania.



- ⚠ Podczas nagrywania sekwencji wideo należy używać karty SD o klasie szybkości 10 lub wyższej.
- ⚠ Jeżeli w pozycji wybrana zostanie rozdzielczość [4K] lub [C4K] albo kompensacja ruchu [A-I] (All-Intra), konieczna jest karta UHS-II lub UHS-I o klasie szybkości 3 lub wyższej.
- 🔒 Dane na karcie nie będą całkowicie usunięte nawet po sformatowaniu karty lub usunięciu danych. Wyrzucając kartę, należy ją zniszczyć ją w celu ochrony informacji osobistych.
- 🔒 Dostęp do niektórych funkcji odtwarzania i podobnych może być ograniczony, gdy przełącznik ochrony przed zapisem ustawiony jest w pozycji „LOCK”.

Mocowanie i zdejmowanie obiektywu

1

Przygotowanie

Mocowanie obiektywu do aparatu

- Informacje na temat zgodnych obiektywów można znaleźć na stronie 301.

- 1 Potwierdź, że dźwignia **ON/OFF** znajduje się w pozycji **OFF**.

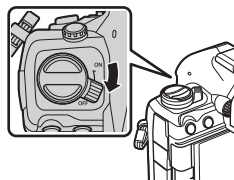

- 2 Zdejmij tylną pokrywę z obiektywu i pokrywę bagnetu aparatu.

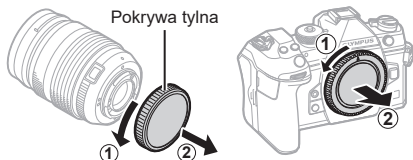

- 3 Ustaw symbol mocowania obiektywu (czerwony) na aparacie zgodnie z symbolem pozycyjnym (czerwonym) na obiektywie, a następnie wsuń obiektyw do aparatu.

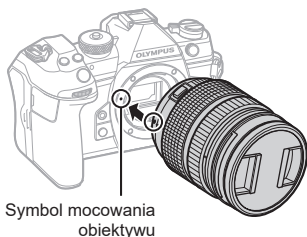

- 4 Obracać obiektyw w prawo, aż się zatrzaśnie.
 - ⌚ Nie należy naciskać przycisku zwalnającego obiektyw.
 - ⌚ Nie należy dotykać elementów wewnętrznych aparatu.

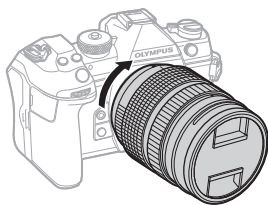

5 Zdejmij przednią pokrywkę obiektywu.

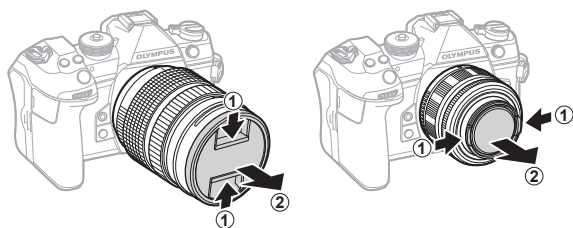

1

Przygotowanie

Zdejmowanie obiektywu

- 1 Potwierdź, że dźwignia **ON/OFF** znajduje się w pozycji **OFF**.

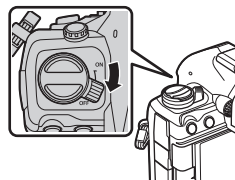

- 2 Naciśnij i przytrzymaj przycisk zwalniający obiektyw, a następnie obróć obiektyw zgodnie z ilustracją.

Przycisk zwalniający obiektyw

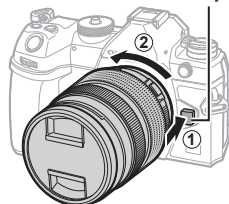

1

Przygotowanie

Korzystanie z monitora

Monitor można obracać, aby ułatwić sobie przeglądanie treści. Kąt nachylenia monitora można zmieniać w zależności od warunków, jakie panują podczas fotografowania.

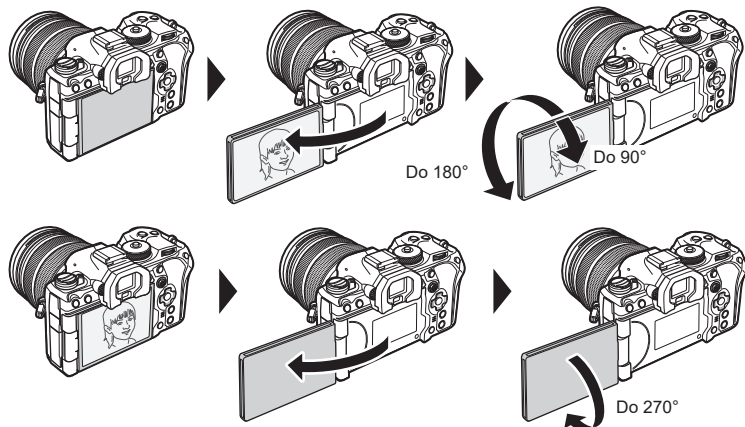

- Monitor należy delikatnie obracać w dopuszczalnym zakresie. Obracanie go poza dopuszczalny zakres ruchu (wskazany poniżej) może uszkodzić jego złącza.

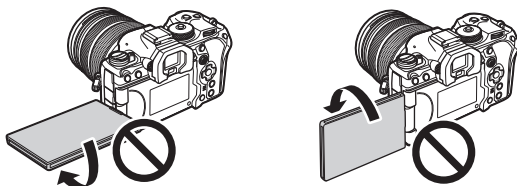

- Aparat można skonfigurować tak, aby wyświetlał lustrzane odbicie widoku przez obiektyw lub automatycznie anulował powiększenie w obiektywach typu power zoom w chwili obrócenia monitora do pozycji autoportretu.  „Asystent autoportretu (Asystent autoportretu)” (str. 236)

Włączanie aparatu

1 Ustaw dźwignię **ON/OFF** w pozycji **ON**.

- Włączenie aparatu powoduje włączenie monitora i wyświetlenie zaawansowanego panelu sterowania (str. 71). Wizjer włącza się po zbliżeniu do niego oka. Gdy wizjer jest podświetlony, monitor wyłącza się.
Informacje na temat przełączania między wizjerem a monitorem, zob. str. 39.
- Aby wyłączyć aparat, przesunąć dźwignię z powrotem do pozycji **OFF**.

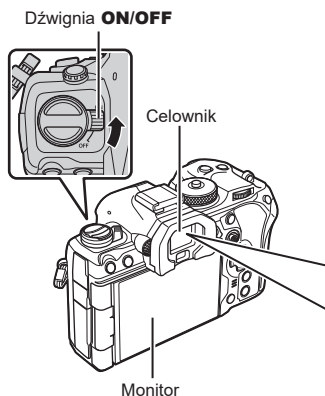

Poziom naładowania baterii

Aparat wyświetla poziom naładowania aktualnie używanej baterii. Poziom naładowania baterii jest wyrażony za pomocą wartości procentowej.

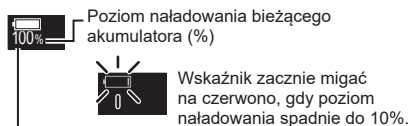

⚙️ Dźwignię **Fn** można skonfigurować tak, aby włączała lub wyłączała aparat. Można to zrobić w opcji [Dźw. Fn / Dźw. zasilania]. ⚙️ „Konfigurowanie pozycji [Dźwignia Fn / dźwignia zasilania]” (str. 231)

Tryb uśpienia

Jeśli aparat nie jest używany przez jakiś czas, automatycznie przechodzi w tryb ograniczający pobór mocy z akumulatorów. Jest on nazywany „trybem uśpienia”.

- Gdy aparat przejdzie w tryb uśpienia, monitor wyłączy się, a działanie aparatu zostanie wstrzymane. Naciśnięcie spustu migawki lub przycisku włącza ponownie aparat.
- Jeżeli przez pewien czas po przejściu aparatu w tryb uśpienia nie zostanie wykonana żadna czynność, aparat wyłączy się automatycznie. Pracę będzie można wznowić, włączając aparat.
- ⚠️ Wyjście aparatu z trybu uśpienia może wymagać dodatkowego czasu, gdy zostanie wybrana opcja [Wł.] w pozycji [Ustawienia] > [Tryb gotowości]. ⚙️ „Ustawienia sieci bezprzewodowej, gdy aparat jest wyłączony (Tryb gotowości)” (str. 273)
- ⚠️ W menu można wybrać czas opóźnienia przed automatycznym uśpieniem lub wyłączeniem aparatu. ⚙️ „Ustawianie opcji uśpienia (oszczędzanie energii) (Uśpienie)” (str. 264), „Ustawianie opcji automatycznego wyłączenia (Auto. wyłączenia)” (str. 264)

Konfiguracja początkowa

Po włączeniu aparatu po raz pierwszy należy wykonać konfigurację początkową, wybierając język i ustawiając zegar.

⚠ Do nazwy pliku dołączona jest informacja o dacie i godzinie. Przed rozpoczęciem korzystania z aparatu należy ustawić prawidłową datę i godzinę. Niektórych funkcji nie można używać, jeśli nie ustawiono daty i godziny.

- 1 Naciśnij przycisk **OK**, gdy podczas konfiguracji początkowej wyświetli się okno dialogowe z prośbą o wybranie języka.

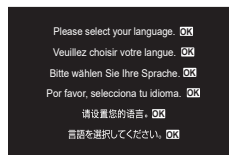

- 2 Zaznacz żądany język za pomocą pokrętki przedniego lub tylnego albo przycisków **△ ▽ < ▷**.



- 3 Naciśnij przycisk **OK** po wyróżnieniu żądanego języka.



- Naciśnięcie spustu migawki przed naciśnięciem przycisku **OK** spowoduje przejście aparatu do trybu fotografowania bez wyboru jakiegokolwiek języka. Aby jeszcze raz przeprowadzić konfigurację początkową, wyłącz i ponownie włącz aparat w celu wyświetlenia okna dialogowego konfiguracji początkowej, a następnie powtórz czynności od kroku 1.
- Język można zmienić w dowolnym momencie w menu. „Co zrobić, jeśli ekran jest nieczytelny” (str. 35)



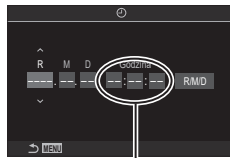







- 4** Ustaw datę, godzinę i format daty.
- Zaznacz pozycję za pomocą przycisków <◀▶>.
 - Użyj przycisków Δ ▽, aby zmienić wyróżnioną pozycję.
 - Zegar można ustawić w dowolnym momencie w menu.  „Konfigurowanie zegara w aparacie (⌚ Ustawienia)” (str. 267)



Godzina jest wyświetlana w formacie 24-godzinnym.

- 5** Naciśnij przycisk .
- 6** Zaznacz strefę czasową za pomocą przycisków Δ ▽ i naciśnij przycisk .
- Naciśnij przycisk **INFO**, aby włączyć lub wyłączyć czas letni.
- 7** Naciśnij przycisk , aby ustawić zegar.

-  Data i godzina są zapisywane na karcie razem z obrazami.
-  Po wyjęciu baterii z aparatu na pewien czas ustawienia daty i godziny mogą zostać zresetowane. Jeśli tak się stanie, ustaw datę i godzinę za pomocą menu.  „Konfigurowanie zegara w aparacie (⌚ Ustawienia)” (str. 267)
-  Przed rozpoczęciem nagrywania filmów może być konieczna regulacja częstotliwości klatek.  „Ustawianie jakości zdjęć i filmów (  /  )” (str. 145)

Co zrobić, jeśli ekran jest nieczytelny

Jeśli na ekranie pojawiają się nieznanne znaki lub słowa w innych językach, możliwe, że wybrany został niewłaściwy język. Należy wykonać poniższe kroki, aby wybrać inny język.

- 1 Naciśnij przycisk **MENU**, aby wyświetlić menu.

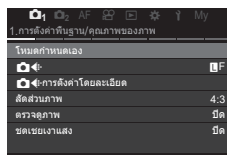
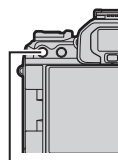

Przycisk **MENU**

- 2 Zaznacz kartę **Y** (ustawienia) za pomocą pokrętki przedniego.

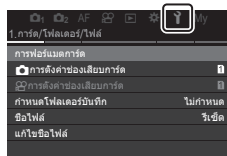

- 3 Wybierz ekran, na którym pojawia się opcja [**OK**], za pomocą przycisków **<D>** lub pokrętki tylnego.

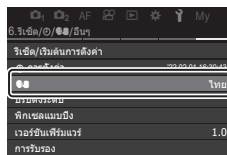

- 4 Wyróżnij opcję [**OK**] za pomocą klawiszy strzałek **Δ** **▽** i naciśnij przycisk **OK**.



- 5 Wyróżnij wybrany język za pomocą klawiszy strzałek **Δ** **▽** **<D>** i naciśnij przycisk **OK**.



2 Fotografowanie

Wyświetlanie informacji podczas fotografowania



☞ Informacje na temat zaawansowanego panelu sterowania, który jest domyślnie wyświetlany na monitorze, zob.str. 74.

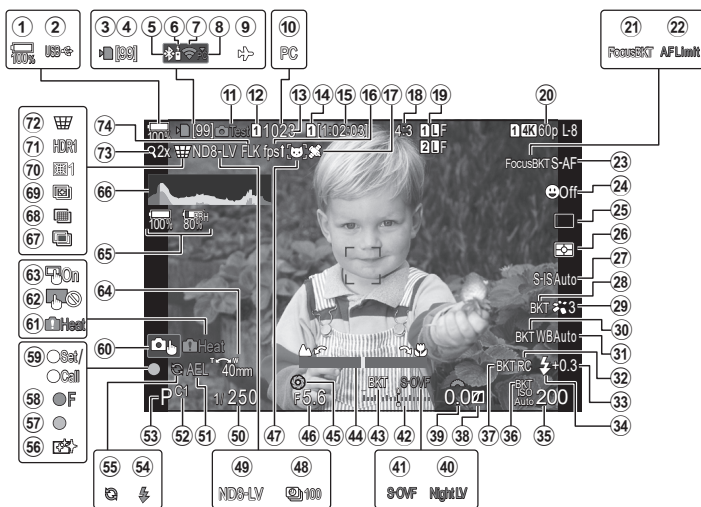



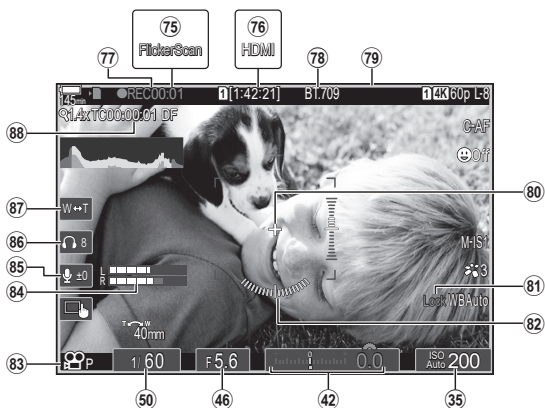

Informacje wyświetlane na monitorze w trakcie fotografowania



Informacje wyświetlane na monitorze w trybie filmowania



- ① Poziom naładowania bateriistr. 32
- ② USB PDstr. 296
- ③ Wskaźnik zapisu na karciestr. 23, 27
- ④ Maksymalna liczba zdjęć w serii.....str. 133
- ⑤ Aktywne połączenie Bluetooth®str. 270, 290
- ⑥ Zdalne sterowaniestr. 290
- ⑦ Bezprzewodowe połączenie LANstr. 271, 277
- ⑧ Aktywne połączenie z komputerem (Wi-Fi).....str. 277
- ⑨ Tryb samolotowy.....str. 270
- ⑩ Aktywne połączenie z komputerem (USB) *1str. 294
- ⑪ Zdjęcie testowe.....str. 218
- ⑫  Zapisz ustawienia.....str. 253
- ⑬ Liczba zdjęć, które można zapisać.....str. 340
- ⑭  Gniazdo zapisustr. 253
- ⑮ Dostępny czas nagrywania.....str. 340
- ⑯ Liczba klatekstr. 234
- ⑰ Informacje na temat położenia Bluetooth.....str. 276
- ⑱ Współczynnik proporcji obrazu...str. 149
- ⑲  Jakość obrazustr. 145
- ⑳  Jakość obrazustr. 146
- ㉑ BKT ostrościstr. 184
- ㉒ Ogranicznik AFstr. 96
- ㉓ Tryb AFstr. 76
- ㉔ Priorytet twarzy/oczustr. 92
- ㉕ Tryb rejestracji (pojedyncze zdjęcie / fotografowanie sekwencyjne / samowyzwalacz / redukcja drgań / ciche fotografowanie / Szybkość zdj. seryjn.).....str. 131
- ㉖ Tryb pomiaru.....str. 113
- ㉗ Stabilizator obrazustr. 141
- ㉘ ART BKT.....str. 183
- ㉙ Tryb obrazu.....str. 150
- ㉚ WB BKTstr. 180
- ㉛ Balans bielistr. 155
- ㉜ Tryb RCstr. 129
- ㉝ Sterowanie natężeniem błysku...str. 128
- ㉞ Tryb fleszastr. 124
- ㉟ Czulość ISOstr. 117
- ㊱ ISO BKT.....str. 182
- ㊲ FL BKT.....str. 181
- ㊳ Kontrola światła i cienistr. 224
- ㊴ Wartość kompensacji ekspozycjistr. 110
- ㊵ Widzenie nocnestr. 234
- ㊶ Tryb LV.....str. 234
- ㊷ Kompensacja ekspozycjistr. 110
- ㊸ AE BKTstr. 179
- ㊹ Wskaźnik ostrości.....str. 106
- ㊺ Podgląd GO.....str. 233
- ㊻ Wartość przysłonystr. 45, 47
- ㊼ Wykrywanie obiektu.....str. 94
- ㊽ Fotografowanie Time Lapsestr. 172
- ㊾ Fotografowanie na żywo z filtrem NDstr. 163
- ㊿ Czas naświetlania.....str. 45, 49
- ① Blokada AEstr. 113
- ② Tryb niestandardowystr. 58
- ③ Tryb fotografowaniastr. 45
- ④ Lampa błyskowastr. 122 (miga: trwa ładowanie, świeci: ładowanie zakończone)
- ⑤ Aktywna Szybkość zdjęć seryjnych.....str. 138
- ⑥ Funkcja redukcji zapylenia.....str. 315
- ⑦ Symbol potwierdzenia ustawienia ostrościstr. 42
- ⑧ SH2 Ostrzeżenie dot. przysłony.....str. 131
- ⑨ Funkcja SET/CALLstr. 303
- ⑩ Obsługa dotykowastr. 43
- ⑪ Ostrzeżenie o temperaturze wewnętrznej.....str. 319
- ⑫ Wyłączanie obsługi dotykowej...str. 105
- ⑬ Obsługa dotykowastr. 43
- ⑭ Kierunek operacji zoom/ogniskowa
- ⑮ Wszystkie informacje o bateriistr. 32, 305
- ⑯ Histogramstr. 40
- ⑰ Wielokrotna ekspozycjastr. 168
- ⑱ Zdjęcie o wysokiej rozdzielczościstr. 161
- ⑲ Focus stackingstr. 165
- ㉑ Kompensacja rybiego okastr. 176
- ㉒ HDR.....str. 167
- ㉓  Korekcja trapezoidalnastr. 175
- ㉔ Telekonwerter cyfrowystr. 171
- ㉕ Fotografowanie z zapobieganiem migotaniustr. 140

- 75 Skan migotaniastr. 112
 - 76 Wyjście HDMI.....str. 188
 - 77 Czas nagrywania (wyświetlany podczas nagrywania).....str. 61
 - 78  Asystent wyświetlania.....str. 160
 - 79 Czerwona ramka podczas nagrywania filmu.....str. 191
 - 80 Znacznik środkowystr. 189
 - 81   Blokadastr. 158
 - 82 Wskaźnik poziomu.....str. 40
 - 83 Tryb  (ekspozycja filmów).....str. 62
 - 84 Wskaźnik poziomu nagrywaniastr. 64
 - 85 Poziom nagrywania dźwiękustr. 64
 - 86 Głośność słuchawekstr. 64
 - 87 Elektroniczne powiększenie.....str. 64
 - 88 Kod czasowy.....str. 187
- *1 Wyświetlane, gdy aparat jest połączony z aplikacją OM Capture w trybie [RAW/Kontrola], a komputer jest jedyną lokalizacją zapisywania zdjęć (str. 294).

Przełączanie trybów wyświetlania informacji

Aparat korzysta z czujnika oka, aby automatycznie przełączać się pomiędzy widokiem z wizjera a widokiem z monitora. Ekran wizjera i ekran monitora (zaawansowany panel sterowania / podgląd na żywo) wyświetlają również informacje o ustawieniach aparatu. Istnieje możliwość dostosowania opcji przełączania ekranów oraz wybrania wyświetlanych informacji.

Na monitorze aparatu domyślnie wyświetlany jest zaawansowany panel sterowania (str. 71).

Kadrowanie zdjęć w wizjerze

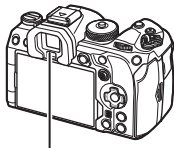

Celownik



Celownik włącza się automatycznie po zbliżeniu do niego oka. Po włączeniu celownika monitor wyłącza się automatycznie.

Kadrowanie zdjęć na monitorze



Przycisk
|O| (LV)

Monitor

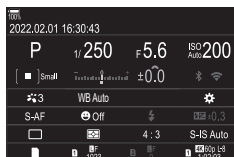

Na monitorze aparatu wyświetlany jest zaawansowany panel sterowania. Po naciśnięciu przycisku |O| (LV) przełącza się on na podgląd na żywo.

Przycisk |O| (LV)



Pokrętko korekcji dioptrycznej

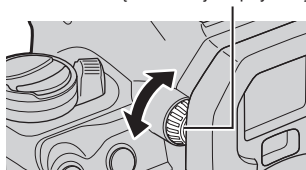

☞ Dostępne są opcje przełączania widoku i ekranu wizjera.

☞ „Wybór stylu wyświetlacza wizjera (Styl wizjera EVF)” (str. 237), „Konfigurowanie czujnika oka (Ustawienia czujnika oka)” (str. 260)

Za pomocą przycisku **INFO** można przełączać informacje wyświetlane na monitorze podczas fotografowania.



Przycisk **INFO**

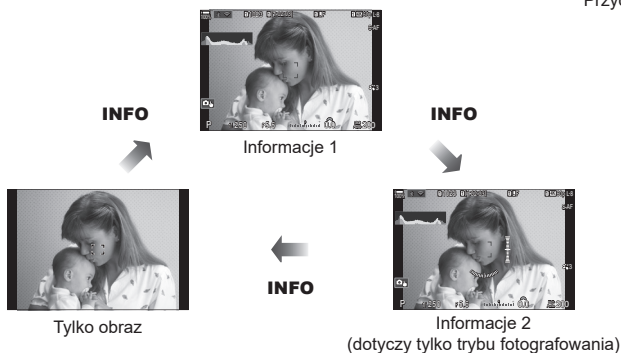

- Ekrany wyświetlania informacji można przełączać w dowolnym kierunku, obracając pokrętko przy naciśniętym przycisku **INFO**.
- Informacje pokazywane w trybie fotografowania oraz informacje pokazywane w trybie filmowania można ustawić indywidualnie. „Wskaźniki fotografowania (Ustawienia informacji / Ustawienia informacji)” (str. 239)
- Można wybrać, czy informacje mają być wyświetlane po wciśnięciu spustu migawki do połowy. „Konfigurowanie widoku po naciśnięciu spustu migawki do połowy (Nac. do poł. =: inform.)” (str. 240)

Wyświetlanie histogramu

Wyświetlany jest histogram przedstawiający rozkład jasności na zdjęciu. Oś pozioma pokazuje jasność, a oś pionowa przedstawia liczbę pikseli o danej jasności na zdjęciu. Obszary przekraczające górną granicę są wyświetlane na czerwono, a te poniżej dolnej granicy — na niebiesko, natomiast obszary mieszczące się w zakresie pomiaru punktowego — na zielono. Istnieje możliwość określenia obu granic. „Ostrzeżenie histogramu dotyczące ekspozycji (Ustawienia histogramu)” (str. 245)

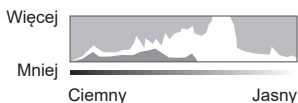

Obszary jasne i zaciemnione

Obszary jasne i zaciemnione, określone zgodnie z górną i dolną granicą histogramu, są wyświetlane odpowiednio na czerwono i niebiesko. Istnieje możliwość określenia obu granic. „Ostrzeżenie histogramu dotyczące ekspozycji (Ustawienia histogramu)” (str. 245)

Ekran wskaź. poziomu

Wskazana jest orientacja aparatu. Kierunek pochylenia jest wskazywany na pionowym pasku, a kierunek przechylecia na poziomym pasku.

- Wskaźnika poziomu należy używać wyłącznie pomocniczo.
- Wskaźnik poziomu należy skalibrować, jeśli występują w jego przypadku jakiegokolwiek odchylenia. „Kalibracja wskaźnika poziomu (Korekta poziomu)” (str. 268)

Wykonywanie zdjęć

PASMB

Po wybraniu trybu fotografowania za pomocą pokręć wyboru trybu można zrobić zdjęcie.

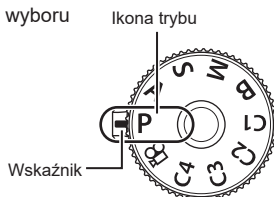

Typy trybów fotografowania

Korzystanie z różnych trybów fotografowania opisano na niżej wymienionych stronach.

P	Program AE (str. 45)
A	Priorytet przysł. AE (str. 47)
S	Priorytet migawki AE (str. 49)
M	Ekspozycja ręczna (str. 51)
B	Bulb/Time (str. 53)
	Fotomontaż na żywo (str. 56)
C1/C2/C3/C4	Własne (str. 59)

Informacje na temat  na pokrętle trybu, zob. str. 61.

1 Aby ustawić wybrany tryb, naciśnij blokadę pokręć wyboru trybu, aby ją odblokować, a następnie obróć pokręćło.

- Gdy przycisk blokady pokręć wyboru trybu znajduje się w pozycji wciśniętej, pokręćło wyboru trybu jest zablokowane. Każde naciśnięcie blokady pokręć wyboru trybu powoduje zmianę stanu między zablokowanym na odblokowanym.

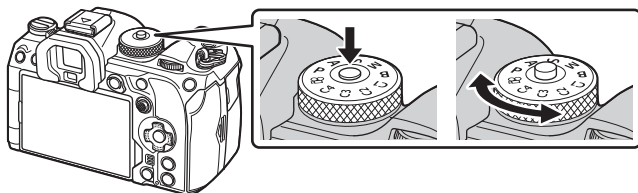

2 Wykadruj zdjęcie.

- ① Uważaj, aby nie zasłonić obiektywu ani Podśw.AF palcem lub paskiem aparatu.

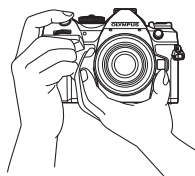

Orientacja pozioma

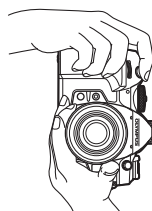

Orientacja pionowa

3 Wyreguluj ostrość.

- Naciśnij lekko spust migawki do pierwszej pozycji (do połowy).
Zostanie wyświetlony symbol potwierdzenia ustawienia ostrości (●), a w miejscu ustawienia ostrości będzie widoczna zielona ramka (pole AF).
- Można również ostrzyć, naciskając przycisk **AF-ON**. (str. 87)

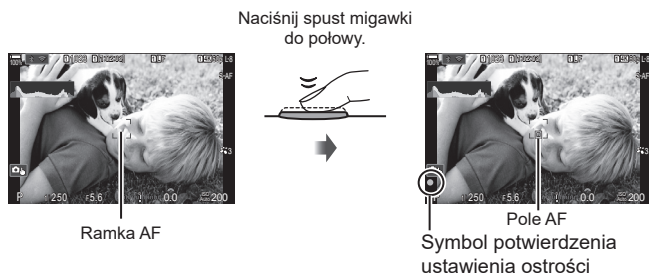

- Jeśli aparat nie ustawi ostrości, symbol potwierdzenia ustawienia ostrości zacznie migać (str. 316).
- Ramka AF zależy od opcji wybranej dla trybu pół AF. Obszar (str. 81) i pozycję (str. 80) pola AF można zmieniać zgodnie z wymaganiami.
- Ramka AF nie jest wyświetlana, gdy w pozycji Docel. tr. AF wybrana zostanie opcja [Wszystkie] (str. 81).

4 Zwolnij migawkę.

- Naciśnij spust migawki do końca.
- Nastąpi zwolnienie migawki i wykonane zostanie zdjęcie.



- Za pomocą dotykowych elementów sterujących można ustawiać ostrość i robić zdjęcia.
„Fotografowanie za pomocą ekranu dotykowego” (str. 43)

Możesz dotknąć obiektu, aby ustawić na nim ostrość i zrobić zdjęcie.

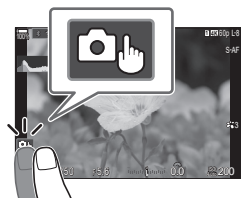

	Dotknij obiektu, aby ustawić ostrość i automatycznie zwolnić migawkę. Opcja ta jest niedostępna w trybach B (bulb) i (film) lub jeśli wybrano opcję [AF] albo [AF MF] w menu Tryb AF (str. 76).
	Fotografowanie za pomocą ekranu dotykowego jest wyłączone.
	Dotknij, aby wyświetlić pole AF i ustawić ostrość na obiekcie w wybranym obszarze. Za pomocą ekranu dotykowego można wybrać pozycję i rozmiar ramki ostrości. Zdjęcia można wykonywać, naciskając spust migawki.
	Dotknij, aby wybrać obiekt, na którym ma być ustawiona ostrość, jeśli aparat wykryje wiele obiektów. Ikona jest wyświetlana, gdy w pozycji [Wykryw. twarzy i oczu] wybierze się jakąkolwiek inną opcję niż [Wyt.] (str. 92). Wybór obiektu jest niemożliwy w przypadku wyboru częstotliwości [FHD 120/60p L-8] (nagrywanie filmu z wysoką prędkością) w trybie (film) (str. 146).

- Dotknięcie ikony powoduje przełączenie ustawień.
- ⚠ Wyświetlacza nie należy dotykać paznokciami ani innymi ostrymi przedmiotami.
- ⚠ Rękawice lub osłony monitora mogą zakłócać działanie ekranu dotykowego.

■ Wyświetlanie podglądu obiektu

1 Dotknij obiektu na ekranie.

- Zostanie wyświetlone pole AF.
- Użyj suwaka, aby wybrać rozmiar ramki.
- Dotknij przycisku , aby wyłączyć wyświetlanie pola AF.

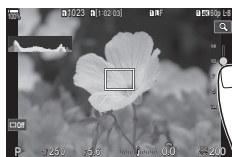

2 Za pomocą suwaka wyreguluj wielkość pola AF, a następnie dotknij przycisku , aby powiększyć fragment kadru.

- Po powiększeniu zdjęcia przewijaj ekran palcem.
- Dotknij przycisku , aby anulować powiększenie.

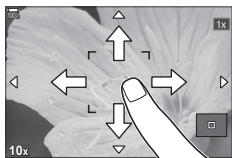

- Poniżej przedstawiono sytuacje, w których użycie ekranu dotykowego jest niemożliwe.
Podczas używania przycisków lub pokręteł
- Obsługę ekranu dotykowego można wyłączyć. „Wyłączanie dotykowych elementów sterujących (Ust. ekranu dotyk.)” (str. 259)



Zdjęcia są wyświetlane natychmiast po wykonaniu. Dzięki temu można je szybko sprawdzić. Istnieje możliwość wyłączenia wyświetlania zdjęć na monitorze lub określenia czasu ich wyświetlania.

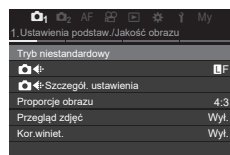

Aby w dowolnym momencie zakończyć przeglądanie zdjęć i wznowić fotografowanie, naciśnij spust migawki do połowy.

0.3–20 s	Wybierz czas, przez jaki zdjęcia mają być wyświetlane po ich wykonaniu.
Wyl.	Funkcja podglądu obrazów jest wyłączona. Po wykonaniu zdjęcia aparat w dalszym ciągu wyświetla obraz widoczny przez obiektyw aparatu.
Auto 	Po zrobieniu zdjęcia włączane jest odtwarzanie. W tym trybie można usuwać zdjęcia i wykonywać inne działania związane z odtwarzaniem.



- 1 Naciśnij przycisk **MENU**, aby wyświetlić menu.
- 2 Zaznacz kartę  za pomocą pokrętki przedniego.

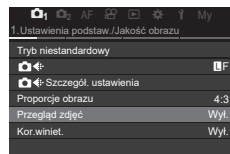

- 3 Zaznacz opcję [1. Ustawienia podstaw./Jakość obrazu] przy użyciu przycisków   lub pokrętki tylnego.

- 4 Zaznacz opcję [Przegląd zdjęć] za pomocą przycisków   i naciśnij przycisk .



- 5 Zmień ustawienia za pomocą przycisków   i naciśnij przycisk .

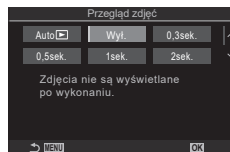

- 6 Naciśnij przycisk **MENU**, aby zamknąć menu.

Wykonywanie zdjęć przy użyciu trybów fotografowania

Automatyczne wybieranie przysłony i czasu naświetlania

(P: Program AE)

PASMB 

Aparat wybiera optymalną wartość przysłony i czas naświetlania w zależności od jasności obiektu.

1 Obróć pokrętkę trybu do pozycji **P**.

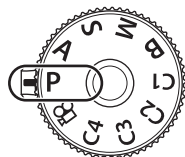



2 Ustaw ostrość i sprawdź obraz na ekranie.

- Należy skonfigurować poniższe ustawienia za pomocą pokrętki przedniego i tylnego.

Przednie pokrętko: kompensacja ekspozycji (str. 110)

Pokrętko tylne: przesunięcie programu (str. 46)



- Wybrany przez aparat czas naświetlania i wartość przysłony są wyświetlane na ekranie.
- Kompensację ekspozycji można także regulować za pomocą przycisku . Naciśnij przycisk , a następnie obróć pokrętkę przednie lub tylne.





Wartość przysłony
Czas otwarcia migawki
Tryb fotografowania

3 Zrób zdjęcia.

 Istnieje możliwość wyboru funkcji przypisanych do pokrętki przedniego i tylnego.

 „Przypisywanie funkcji do pokrętki przedniego i tylnego ( Funkcja pokrętki /

 Funkcja pokrętki)” (str. 225)

 Funkcje pokręteł przedniego i tylnego można odwrócić za pomocą dźwigni **Fn**. Do dźwigni również można przypisać inne funkcje.  „Dostosowywanie dźwigni Fn (Ustawienia dźwigni Fn)” (str. 228)

Obiekt jest zbyt ciemny lub zbyt jasny

Jeśli aparat nie będzie mógł uzyskać optymalnej ekspozycji, wskaźniki czasu otwarcia migawki i wartości przysłony będą migać, tak jak pokazano na ilustracji.

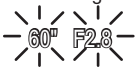
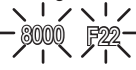
Wyświetlacz	Problem/rozwiązanie
<p>Duży otwór przysłony (niska liczba f) / długi czas otwarcia migawki</p> 	<p>Obiekt jest zbyt ciemny.</p> <ul style="list-style-type: none"> • Użyj lampy błyskowej.
<p>Mały otwór przysłony (wysoka liczba f) / krótki czas otwarcia migawki</p> 	<p>Obiekt jest zbyt jasny.</p> <ul style="list-style-type: none"> • Przekroczono limit układu pomiarowego aparatu. Aby zredukować ilość światła docierającego do aparatu, należy użyć filtra ND innego producenta. • Czasy naświetlania o wartości do 1/32000 s są dostępne w trybie [♥] (cichy). [ikonka] „Fotografowanie bez dźwięku migawki (Ustawienia trybu cichego[♥])” (str. 137), „Fotografowanie sekwencyjne / z samowyzwalaczem” (str. 131)

☞ Gdy w pozycji [ikonka] ISO nie jest ustawiona opcja [Auto], optymalną ekspozycję można uzyskać poprzez zmianę ustawienia. [ikonka] „Zmianianie czułości ISO (ISO)” (str. 117)

☞ Wartość przysłony wyświetlana, gdy wskaźniki migają, zależy od obiektu i ogniskowej.

■ Przesunięcie programu

Istnieje możliwość wyboru szeregu różnych kombinacji wartości przysłony i czasu otwarcia migawki ustawionych automatycznie przez aparat, bez zmiany ekspozycji. Jest to nazywane przesunięciem programu.

1 Obracaj pokrętkę tylną, aż na ekranie aparatu wyświetli się żądana kombinacja przysłony i czasu naświetlania.

- Wraz z włączeniem przesunięcia programu wskaźnik trybu fotografowania na ekranie zmienia się z **P** na **Ps**. Aby anulować przesunięcie programu, należy obracać pokrętkę tylną w przeciwnym kierunku do momentu, aż symbol **Ps** przestanie być wyświetlany.

☞ Istnieje możliwość wyboru, czy ekran powinien odzwierciedlać efekty kompensacji ekspozycji, czy utrzymywać stałą jasność w celu zwiększenia wygody wyświetlania kadrów. [ikonka] „Zmianianie wyglądu ekranu (ikonka Tryb LV)” (str. 234)



Przesunięcie programu

W tym trybie fotografowania użytkownik wybiera wartość przysłony (liczbę $f/$), a aparat automatycznie ustawia czas naświetlania, aby uzyskać ekspozycję stosowną do jasności obiektu. Niższe wartości przysłony (duży otwór przysłony) zmniejszają głębię ostrości w ostrym obszarze, rozmywając szczegóły tła. Wyższe wartości przysłony (mały otwór przysłony) zwiększają głębię ostrości obszaru przed i za ostrym obiektem.

Niższe wartości przysłony...



...redukują głębię ostrości i zwiększają rozmycie.

Wyższe wartości przysłony...

...zwiększają głębię ostrości.

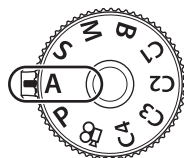
1 Obróć pokrętkę do pozycji **A**.

2 Wybierz wartość przysłony.

- Należy skonfigurować poniższe ustawienia za pomocą pokręteł przedniego i tylnego.
Przednie pokrętko: kompensacja ekspozycji (str. 110)
Pokrętko tylne: przysłona
- Na ekranie aparatu będzie widoczny wybrany automatycznie czas naświetlania.
- Kompensację ekspozycji można także regulować za pomocą przycisku . Naciśnij przycisk , a następnie obróć pokrętkę przednie lub tylne.





Wartość przysłony

3 Zrób zdjęcia.

- Istnieje możliwość wyboru funkcji przypisanych do pokręteł przedniego i tylnego.
 „Przypisywanie funkcji do pokręteł przedniego i tylnego (Funkcja pokręteł / Funkcja pokręteł)” (str. 225)
- Funkcje pokręteł przedniego i tylnego można odwrócić za pomocą dźwigni **Fn**. Do dźwigni również można przypisać inne funkcje. „Dostosowywanie dźwigni Fn (Ustawienia dźwigni Fn)” (str. 228)
- Istnieje możliwość wyboru, czy ekran powinien odzwierciedlać efekty kompensacji ekspozycji, czy utrzymywać stałą jasność w celu zwiększenia wygody wyświetlania kadrów. „Zmianianie wyglądu ekranu (Tryb LV)” (str. 234)
- Istnieje możliwość zatrzymania przysłony na wybranej wartości i sprawdzenia głębi ostrości. „Zmianianie funkcji przycisków (Ustawienia przycisku)” (str. 216)

Obiekt jest zbyt ciemny lub zbyt jasny

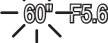
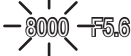
Jeśli aparat nie będzie mógł uzyskać optymalnej ekspozycji, wskaźnik czasu otwarcia migawki będzie migać, tak jak pokazano na ilustracji.

Wyświetlacz	Problem/rozwiązanie
<p>Długi czas otwarcia migawki</p> 	<p>Niewystarczająca ekspozycja.</p> <ul style="list-style-type: none"> Wybierz niższą wartość przysłony.
<p>Krótki czas otwarcia migawki</p> 	<p>Zbyt duża ekspozycja.</p> <ul style="list-style-type: none"> Wybierz wyższą wartość przysłony. Jeśli przy wyższych wartościach przysłony ekspozycja obiektu nadal będzie niewystarczająca, będzie to oznaczać, że przekroczono limit układu pomiarowego aparatu. Aby zredukować ilość światła docierającego do aparatu, należy użyć filtra ND innego producenta. Czasy naświetlania o wartości do 1/32000 s są dostępne w trybie [♥] (cichy).  „Fotografowanie bez dźwięku migawki (Ustawienia trybu cichego[♥])” (str. 137), „Fotografowanie sekwencyjne / z samowyzwalaczem” (str. 131)

 Gdy w pozycji [ISO] nie jest ustawiona opcja [Auto], optymalną ekspozycję można uzyskać poprzez zmianę ustawienia.  „Zmianianie czułości ISO (ISO)” (str. 117)

W tym trybie użytkownik wybiera czas naświetlania, a aparat automatycznie ustawia wartość przysłony, aby uzyskać ekspozycję stosowną do jasności obiektu. Krótsze czasy otwarcia migawki spowodują uchwycenie szybko poruszających się obiektów. Dłuższe czasy otwarcia migawki rozmywają poruszające się obiekty, nadając zdjęciom większą dynamikę.

Dłuższe czasy otwarcia migawki...



...pozwalają uzyskać dynamiczne zdjęcia oddające efekt ruchu.

Krótsze czasy otwarcia migawki...



...pozwalają „zatrzymać w miejscu” szybko poruszające się obiekty.

1 Obróć pokrętkę wyboru trybu do pozycji **S**.

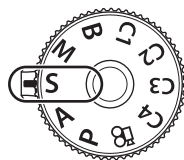

2 Wybierz czas naświetlania.

- Należy skonfigurować poniższe ustawienia za pomocą pokrętki przedniego i tylnego.
 - Przednie pokrętko: kompensacja ekspozycji (str. 110)
 - Pokrętko tylne: czas otwarcia migawki
- Czas naświetlania można ustawić w zakresie od 1/8000 s do 60 s.
- Czasy naświetlania o wartości do 1/32000 s są dostępne w trybie [♥] (cichy). „Fotografowanie bez dźwięku migawki (Ustawienia trybu cichego[♥])” (str. 137), „Fotografowanie sekwencyjne / z samowyzwalaczem” (str. 131)
- Na ekranie aparatu będzie widoczna wybrana automatycznie wartość przysłony.
- Kompensację ekspozycji można także regulować za pomocą przycisku . Naciśnij przycisk , a następnie obróć pokrętko przednie lub tylne.



Czas naświetlania

3 Zrób zdjęcie.

- Istnieje możliwość wyboru funkcji przypisanych do pokrętki przedniego i tylnego.
 - „Przypisywanie funkcji do pokrętki przedniego i tylnego (Funkcja pokrętki / Funkcja pokrętki)” (str. 225)
- Funkcje pokręteł przedniego i tylnego można odwrócić za pomocą dźwigni **Fn**. Do dźwigni również można przypisać inne funkcje. „Dostosowywanie dźwigni Fn (Ustawienia dźwigni Fn)” (str. 228)
- Istnieje możliwość wyboru, czy ekran powinien odzwierciedlać efekty kompensacji ekspozycji, czy utrzymywać stałą jasność w celu zwiększenia wygody wyświetlania kadrów. „Zmianianie wyglądu ekranu (Tryb LV)” (str. 234)



☞ Aby uzyskać efekt długiego czasu naświetlania w jasno oświetlonych scenach, gdzie nie można stosować długiego czasu naświetlania, należy użyć filtra ND na żywo.

☞ „Wydłużanie czasu otwarcia migawki w jasnym świetle (Fotogr. ND na żywo)” (str. 163)

☞ W zależności od wybranego czasu otwarcia migawki na ekranie mogą być widoczne paski wywołane przez migotanie fluorescencyjnych źródeł światła lub źródeł światła LED. Aparat można skonfigurować tak, aby ograniczyć efekt migotania podczas korzystania z podglądu na żywo lub podczas wykonywania zdjęć. ☞ „Redukowanie migotania w zdjęciach (Fotogr. z zapob.migot.)” (str. 140), „Redukowanie migotania przy oświetleniu LED (☞ Skan migotania / ☞ Skan migotania)” (str. 112)

Obiekt jest zbyt ciemny lub zbyt jasny

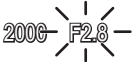
Jeśli aparat nie będzie mógł uzyskać optymalnej ekspozycji, wskaźnik wartości przysłony będzie migać, tak jak pokazano na ilustracji.

Wyświetlacz	Problem/rozwiązanie
<p>Niska wartość przysłony</p> 	<p>Niewystarczająca ekspozycja.</p> <ul style="list-style-type: none"> Wybierz dłuższy czas otwarcia migawki.
<p>Wysoka wartość przysłony</p> 	<p>Zbyt duża ekspozycja.</p> <ul style="list-style-type: none"> Wybierz krótszy czas naświetlania. Czasy otwarcia migawki o wartości do 1/32000 s są dostępne w trybie cichym. Jeśli przy krótszych czasach otwarcia migawki ekspozycja obiektu nadal będzie niewystarczająca, będzie to oznaczać, że przekroczono limit układu pomiarowego aparatu. Aby zredukować ilość światła docierającego do aparatu, należy użyć filtra ND innego producenta.

☞ Gdy w pozycji [ISO] nie jest ustawiona opcja [Auto], optymalną ekspozycję można uzyskać poprzez zmianę ustawienia. ☞ „Zmianianie czułości ISO (ISO)” (str. 117)

☞ Wartość przysłony wyświetlana, gdy wskaźnik miga, zależy od obiektywu i ogniskowej.

Wybór wartości przysłony i czasu otwarcia migawki

(M: ekspozycja ręczna)

PASMB

W tym trybie użytkownik wybiera wartość przysłony i czas naświetlania. Ustawienia można regulować pod kątem własnych celów, na przykład połączyć krótki czas otwarcia migawki z małym otworem przysłony (wysoka liczba f), aby uzyskać większą głębię ostrości.

1 Obróć pokrętkę trybu do pozycji M.

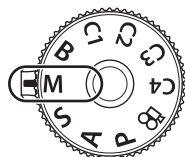

2 Dostosuj ustawienia przysłony i czasu naświetlania.

- Należy skonfigurować poniższe ustawienia za pomocą pokrętki przedniego i tylnego.
Pokrętkę przednie: przysłona
Pokrętkę tylne: czas otwarcia migawki
- Wybierz czas otwarcia migawki w zakresie od 1/8000 do 60 s.
- Czasy naświetlania o wartości do 1/32000 s są dostępne w trybie cichym. „Fotografowanie bez dźwięku migawki (Ustawienia trybu cichego[♥])” (str. 137)
- Na ekranie widoczna jest różnica pomiędzy ekspozycją uzyskaną przez wybrane ustawienia wartości przysłony i czasu otwarcia migawki a optymalną ekspozycją zmierzoną przez aparat. Ekran będzie migać, jeśli różnica będzie większa niż ± 3 EV.
- Po wybraniu opcji [Auto] w pozycji ISO czułość ISO będzie regulowana automatycznie, aby uzyskać optymalną ekspozycję zgodnie z wybranym ustawieniem ekspozycji. Domyślnym ustawieniem w pozycji ISO jest opcja [Auto].
 „Zmianianie czułości ISO (ISO)” (str. 117)







Różnica między bieżącą a optymalną ekspozycją

3 Zrób zdjęcie.



- Istnieje możliwość wyboru funkcji przypisanych do pokrętki przedniego i tylnego.
 „Przypisywanie funkcji do pokrętki przedniego i tylnego (Funkcja pokrętki / Funkcja pokrętki)” (str. 225)
- Funkcje pokręteł przedniego i tylnego można odwrócić za pomocą dźwigni Fn. Do dźwigni również można przypisać inne funkcje. „Dostosowywanie dźwigni Fn (Ustawienia dźwigni Fn)” (str. 228)
- W zależności od wybranego czasu otwarcia migawki na ekranie mogą być widoczne paski wywołane przez migotanie fluorescencyjnych źródeł światła lub źródeł światła LED. Aparat można skonfigurować tak, aby ograniczyć efekt migotania podczas korzystania z podglądu na żywo lub podczas wykonywania zdjęć. „Redukowanie migotania w zdjęciach (Fotogr. z zapob.migot.)” (str. 140), „Redukowanie migotania przy oświetleniu LED (Skan migotania / Skan migotania)” (str. 112)
- Istnieje możliwość wyboru, czy ekran powinien odzwierciedlać efekty kompensacji ekspozycji, czy utrzymywać stałą jasność w celu zwiększenia wygody wyświetlania kadrów. „Zmianianie wyglądu ekranu (Tryb LV)” (str. 234)

Obiekt jest zbyt ciemny lub zbyt jasny

Jeśli aparat nie będzie mógł uzyskać optymalnej ekspozycji przy ustawieniu opcji [Auto] w pozycji [ISO], wskaźnik czułości ISO będzie migać, tak jak pokazano na ilustracji.

Wyświetlacz	Problem/rozwiązanie
	Zbyt duża ekspozycja. <ul style="list-style-type: none"> Wybierz wyższą wartość przysłony lub krótszy czas otwarcia migawki.
	Niewystarczająca ekspozycja. <ul style="list-style-type: none"> Wybierz niższą wartość przysłony lub dłuższy czas otwarcia migawki. Jeśli ostrzeżenie nie zniknie z ekranu, należy wybrać wyższą wartość czułości ISO.  „Zmianianie czułości ISO (ISO)” (str. 117), „Ustawianie zakresu wartości czułości ISO wybranych w trybie [Auto] ( ISO-A Górn./Domyśl. /  ISO-A Górn./Domyśl.)” (str. 118)

■ Korzystanie z funkcji kompensacji ekspozycji w trybie M

W trybie **M** kompensacja ekspozycji jest dostępna po wybraniu opcji [Auto] w pozycji [ISO]. Ponieważ kompensację ekspozycji uzyskuje się poprzez regulację czułości ISO, nie ma to wpływu na wartości przysłony ani czas naświetlania.  „Zmianianie czułości ISO (ISO)” (str. 117), „Ustawianie zakresu wartości czułości ISO wybranych w trybie [Auto] ( ISO-A Górn./Domyśl. /  ISO-A Górn./Domyśl.)” (str. 118)

1 Naciśnij przycisk , a następnie obróć pokrętkę przednie lub tylne.

- Kompensacja ekspozycji jest dodawana do widocznej na ekranie różnicy w ekspozycji.



Kompensacja ekspozycji plus różnica w ekspozycji

Kompensacja ekspozycji

Wybierz ten tryb, aby otworzyć przysłonę na długi czas. Zdjęcie można sprawdzić w podglądzie na żywo, a następnie zakończyć ekspozycję, jeśli uzyskany efekt będzie zadowalający. Korzystaj z tego trybu, jeśli wymagane są długie czasy ekspozycji, na przykład podczas fotografowania scen nocnych lub sztucznych ogní.

- ⚠ W przypadku fotografowania z długim czasem ekspozycji zaleca się stabilne zamocowanie aparatu na statywie i ustawienie w pozycji [📷Stb. obrazu] (str. 141) opcji [S-IS wyl.].

Fotografowanie przy długiej ekspozycji („Bulb” i „Live Bulb”)

Migawka jest otwarta tak długo, jak długo naciśnięty jest spust migawki. Ekspozycja zostaje zakończona po zwolnieniu spustu.

- Ilość światła docierającego do aparatu jest tym większa, im dłużej migawka pozostaje otwarta.
- Po wybraniu trybu Live Bulb można sprawdzić efekty w widoku podglądu na żywo i zakończyć ekspozycję w wybranym momencie.

Fotografowanie czasowe („Time” i „Live Time”)

Ekspozycja rozpoczyna się po naciśnięciu spustu migawki do końca. Aby zakończyć ekspozycję, naciśnij ponownie spust migawki do końca.

- Ilość światła docierającego do aparatu jest tym większa, im dłużej migawka pozostaje otwarta.
- Po wybraniu trybu Live Time można sprawdzić efekty w widoku podglądu na żywo i zakończyć ekspozycję w wybranym momencie.

- 1** Obróć pokrętkę wyboru trybu do pozycji **B**.

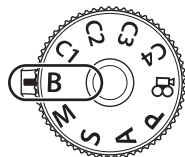

- 2** Wybierz opcję [Bulb] (fotografowanie przy długiej ekspozycji) lub [Time] (fotografowanie czasowe).

- Domyślnie wyboru dokonuje się za pomocą pokrętki tylnego.



Fotografowanie z użyciem funkcji Bulb lub Time

3 Naciśnij przycisk **MENU**.

- Pojawi się komunikat z prośbą o wybór interwału aktualizowania poglądu.

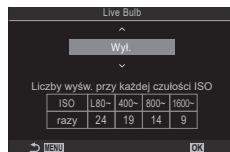

4 Zaznacz interwał za pomocą przycisków Δ ∇ .

5 Naciśnij przycisk \odot , aby wybrać zaznaczoną opcję.

- Zostaną wyświetlone menu.

6 Naciskaj przycisk **MENU**, aby wyjść z menu.

- Jeśli wybrane zostanie ustawienie inne niż [Wyt.], na ekranie będzie widoczna opcja [Live Bulb] lub [Live Time].

7 Dostosuj wartość przysłony.

- Domyślnie wartość przysłony można regulować za pomocą pokrętki przedniego.



Wartość przysłony

8 Zrób zdjęcia.

- W trybach Bulb i Live Bulb naciśnij i przytrzymaj spust migawki. Ekspozycja zostaje zakończona po zwolnieniu spustu migawki.
 - W trybie Live Time podgląd można odświeżać, naciskając spust migawki do połowy.
 - Aby rozpocząć ekspozycję w trybach Time i Live Time, naciśnij spust migawki do końca. Aby ją zakończyć, ponownie naciśnij spust migawki do końca.
 - Ekspozycja kończy się automatycznie po osiągnięciu czasu ekspozycji wybranego w opcji [Timer Bulb/Time]. $\left[\text{Menu} \right]$ „Konfigurowanie ustawień BULB/TIME/COMP (Ustawienia BULB/TIME/COMP)” (str. 178)
 - Opcja [Red.szumu] jest stosowana po wykonaniu zdjęcia. Na ekranie widoczny jest czas pozostały do ukończenia tego procesu. Istnieje możliwość określenia warunków, w jakich przeprowadzana jest redukcja szumu (str. 121).
- ① Czułość ISO można ustawiać w ograniczonym zakresie.
 - ① Fotografowanie w trybie Bulb stosuje się zamiast fotografowania w trybie Live Bulb, gdy włączona jest wielokrotna ekspozycja, kompensacja efektu Keystone lub korekcja rybiego oka.
 - ① Fotografowanie w trybie Time stosuje się zamiast fotografowania w trybie Live Time, gdy włączona jest wielokrotna ekspozycja, kompensacja efektu Keystone lub korekcja rybiego oka.
 - ① Podczas fotografowania poniższe funkcje można ustawiać w ograniczonym zakresie. Fotografowanie sekwencyjne, fotografowanie z samowyzwalaczem, fotografowanie Time Lapse, fotografowanie z bracketingiem AE, bracketing błysku, bracketing ostrości, Focus stacking itd.
 - ① W zależności od ustawień aparatu, temperatury oraz sytuacji na monitorze mogą pojawiać się szumy lub jasne kropki. Mogą one być widoczne na zdjęciach nawet po włączeniu opcji [Red.szumu] (str. 121).

- ☞ Do fotografowania nocnego nieba można użyć trybu AF - Gwieździste niebo. ☞ „Wybór trybu ustawiania ostrości (☞ Tryb AF / ☞ Tryb AF)” (str. 76), „Zmianie ustawień opcji AF - Gwieździste niebo (Ustaw. AF - Gw. niebo)” (str. 89)
- ☞ Jasność wyświetlacza można dostosować podczas fotografowania przy użyciu funkcji Bulb/Time. ☞ „Konfigurowanie ustawień BULB/TIME/COMP (Ustawienia BULB/TIME/COMP)” (str. 178)
- ☞ W trybie **B** (bulb) można ręcznie dostosować ostrość podczas trwania ekspozycji. Dzięki temu można rozmyć obraz podczas ekspozycji lub ustawić ostrość pod koniec ekspozycji. ☞ „Konfigurowanie ustawień BULB/TIME/COMP (Ustawienia BULB/TIME/COMP)” (str. 178)

☞ Szum

Podczas fotografowania przy długich czasach otwarcia migawki na ekranie mogą pojawić się szumy. To zjawisko jest spowodowane wzrostem temperatury przetwornika obrazu lub obwodu zasilania przetwornika obrazu, w wyniku czego w tych częściach przetwornika obrazu, które nie są normalnie wystawione na światło, powstaje prąd. Może się tak również stać przy fotografowaniu z wysokim ustawieniem ISO w wysokiej temperaturze. Aby zmniejszyć poziom zakłóceń, aparat automatycznie włącza funkcję redukcji zaszumienia. ☞ „Opcje redukcji szumów podczas długiej ekspozycji (Redukcja szumu)” (str. 121)

Mieszanie rozjaśniające

(**B**: Fotografowanie z fotomontażem na żywo)

PASMB 

Migawka jest otwierana na długi czas. Smugi światła pozostawione przez sztuczne ognie lub gwiazdy można oglądać i fotografować bez zmiany ekspozycji tła. Aparat rejestruje wiele ujęć i łączy je w jedno zdjęcie.

① W przypadku fotografowania z fotomontażem na żywo zaleca się stabilne zamocowanie aparatu na statywie i ustawienie w pozycji [Stb. obrazu] (str. 141) opcji [S-IS wyt.].

1 Obróć pokrętkę wyboru trybu do pozycji **B**.

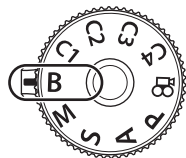

2 Wybierz opcję [Fotom. na żywo].

- Domyślnie wyboru dokonuje się za pomocą pokrętki tylnego.

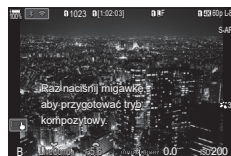

Fotografowanie z fotomontażem na żywo

3 Naciśnij przycisk **MENU**.

- Wyświetlone zostanie menu [Kompozytowy - ustawienia].

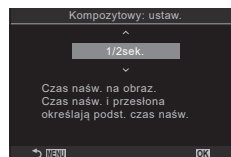

4 Zaznacz czas ekspozycji za pomocą przycisków Δ ∇ .

- Wybierz czas ekspozycji w przedziale od 1/2 do 60 s.

5 Naciśnij przycisk \odot , aby wybrać zaznaczoną opcję.

- Zostaną wyświetlone menu.

6 Naciskaj przycisk **MENU**, aby wyjść z menu.

7 Dostosuj wartość przysłony.

- Domyślnie wartość przysłony można regulować za pomocą pokrętki przedniego.

8 Naciśnij spust migawki do końca, aby przygotować aparat.

- Aparat będzie gotowy do fotografowania, gdy na monitorze wyświetli się komunikat [Tryb kompozytowy - gotowy].

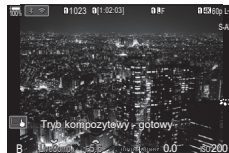

9 Naciśnij spust migawki, aby rozpocząć fotografowanie.

- Rozpocznie się fotografowanie z fotomontażem na żywo. Ekran zostanie zaktualizowany po każdej ekspozycji.

10 Ponownie naciśnij spust migawki, aby zakończyć fotografowanie.

- Nagrywanie zakończy się automatycznie po osiągnięciu czasu wybranego w menu [Timer fotom. na żywo] (str. 178). Do wyboru są też inne opcje.
- Maksymalny dostępny czas zapisu zależy od poziomu naładowania akumulatora i warunków fotografowania.



- ⓘ Czulość ISO można ustawiać w ograniczonym zakresie.
- ⓘ Niektóre funkcje fotografowania również mają ograniczenia, w tym: fotografowanie sekwencyjne, samowyzwalacz, fotografowanie z interwałem, bracketing ekspozycji, bracketing błysku, bracketing ostrości, zdjęcie o wysokiej rozdzielczości, fotografowanie HDR, Focus stacking, wielokrotna ekspozycja, kompensacja efektu Keystone, filtr ND na żywo i korekcja rybiego oka.
- 👉 Do fotografowania nocnego nieba można użyć trybu AF - Gwieździste niebo.
 - 👉 „Wybór trybu ustawiania ostrości (📷 Tryb AF / 📷 Tryb AF)” (str. 76), „Zmianianie ustawień opcji AF - Gwieździste niebo (Ustaw. AF - Gw. niebo)” (str. 89)
- 👉 Jasność wyświetlacza można dostosować podczas fotografowania z fotomontażem na żywo.
 - 👉 „Konfigurowanie ustawień BULB/TIME/COMP (Ustawienia BULB/TIME/COMP)” (str. 178)
- 👉 W menu można z góry wybrać czasy ekspozycji podczas fotografowania z fotomontażem na żywo.
 - 👉 „Konfigurowanie ustawień BULB/TIME/COMP (Ustawienia BULB/TIME/COMP)” (str. 178)

Przypisywanie ustawień własnych do pokręćła wyboru trybu (Tryby niestandardowe C1/C2/C3/C4)









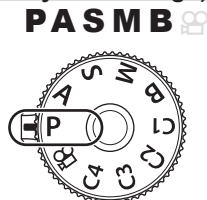

Często używane ustawienia i tryby fotografowania można zapisać jako tryby własne i przywoływać w dowolnej chwili, obracając pokręćło wyboru trybu. W ten sposób można również przywoływać zapisane ustawienia z menu.

- Ustawienia można przypisać do pozycji od **C1** do **C4**.

Zapisywanie ustawień (Przypisz do trybu własnego)

- 1 Wybierz tryb inny niż  i dostosuj ustawienia wedle własnych preferencji.
 - Informacje na temat ustawień, jakie można zapisać, zawiera lista menu (str. 321).
- 2 Naciśnij przycisk **MENU**, aby wyświetlić menu.
- 3 Zaznacz kartę  za pomocą pokręćła przedniego.



- 4 Zaznacz opcję [1. Ustawienia podstaw./Jakość obrazu] przy użyciu przycisków   lub pokręćła tylnego.
- 5 Zaznacz opcję [Tryb niestandardowy] za pomocą przycisków   i naciśnij przycisk .
- 6 Zaznacz żądany tryb niestandardowy ([C1]–[C4]) za pomocą przycisków   i naciśnij przycisk .
 - Wyświetlone zostanie menu wybranego trybu własnego.
- 7 Zaznacz opcję [Przypisz] za pomocą przycisków   i naciśnij przycisk .

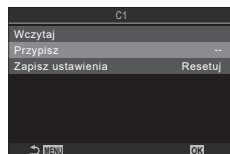
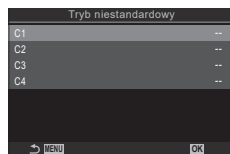
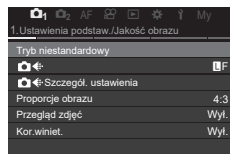

- 8** Zaznacz opcję [Ustaw] za pomocą przycisków $\Delta \nabla$ i naciśnij przycisk \odot .
- Wszystkie istniejące ustawienia zostaną nadpisane.
 - Aby przywrócić ustawienia domyślne wybranego trybu własnego, zaznacz opcję [Resetuj] i naciśnij przycisk \odot .

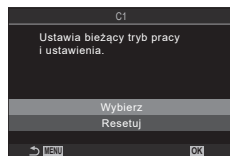

- 9** Naciśnij przycisk **MENU**, aby zamknąć menu.

Tryby niestandardowe można aktualizować automatycznie, aby odzwierciedlały wszelkie zmiany wprowadzone w ustawieniach (**C1**, **C2**, **C3** lub **C4**) w trakcie fotografowania.

„Zapisywanie zmian wprowadzonych w ustawieniach w trybach niestandardowych” (str. 59)

Korzystanie z trybów własnych (**C1/C2/C3/C4**)

PASMB

Aby przywołać wszystkie zapisane ustawienia, w tym tryb fotografowania:

- 1** Obróć pokrętkę wyboru trybu do wybranego trybu własnego (**C1**, **C2**, **C3** lub **C4**).
- W aparacie zostaną zastosowane ustawienia wybranego trybu.

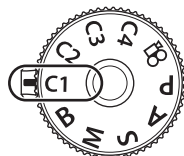

Domyślnie zmiany wprowadzone po przywołaniu nie zostaną zastosowane w przypadku zapisanych ustawień. Zapisane ustawienia zostaną przywrócone przy następnym wyborze trybu własnego za pomocą pokrętki wyboru trybu.

■ Zapisywanie zmian wprowadzonych w ustawieniach w trybach niestandardowych

Można zapisać zmiany wprowadzone do ustawień podczas korzystania z trybów niestandardowych w aparacie. Zmienione ustawienia pozostają zachowane nawet po obróceniu pokrętki trybu. Trybów niestandardowych można używać w ten sam sposób, co trybów **P**, **A**, **S**, **B** i **M**.







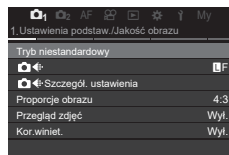

- 1** Naciśnij przycisk **MENU**, aby wyświetlić menu.
- 2** Zaznacz kartę za pomocą pokrętki przedniego.
- 3** Zaznacz opcję [1. Ustawienia podstaw./Jakość obrazu] przy użyciu przycisków $\triangleleft \triangleright$ lub pokrętki tylnego.
- 4** Zaznacz opcję [Tryb niestandardowy] za pomocą przycisków $\Delta \nabla$ i naciśnij przycisk \odot .
- 5** Zaznacz żądany tryb niestandardowy ([C1]–[C4]) za pomocą przycisków $\Delta \nabla$ i naciśnij przycisk \odot .
- 6** Zaznacz opcję [Zapisz ustawienia] za pomocą przycisków $\Delta \nabla$ i naciśnij przycisk \odot .
- 7** Zaznacz opcję [Zachowaj] za pomocą przycisków $\triangleleft \triangleright$ i naciśnij przycisk \odot .
- 8** Naciśnij przycisk **MENU**, aby zamknąć menu.

■ Wywoływanie zapisanych ustawień

W trybach innych niż  można przywołać ustawienia zapisane w trybach niestandardowych od [C1] do [C4].

- 1 Naciśnij przycisk **MENU**, aby wyświetlić menu.
- 2 Zaznacz kartę  za pomocą pokrętki przedniego.



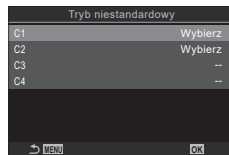

- 3 Zaznacz opcję [1. Ustawienia podstaw./Jakość obrazu] przy użyciu przycisków   lub pokrętki tylnego.
- 4 Zaznacz opcję [Tryb niestandardowy] za pomocą przycisków   i naciśnij przycisk .
- 5 Zaznacz żądany tryb niestandardowy ([C1]–[C4]) za pomocą przycisków   i naciśnij przycisk .

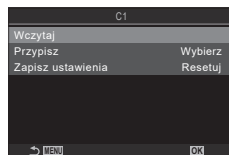

- 6 Zaznacz opcję [Przywołaj] za pomocą przycisków   i naciśnij przycisk .



- 7 Zaznacz opcję [Tak] za pomocą przycisków   i naciśnij przycisk .

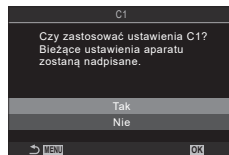

- 8 Naciśnij przycisk **MENU**, aby zamknąć menu.

 Po przywołaniu ustawienia, gdy pokrętło trybu jest ustawione w pozycji **C1**, **C2**, **C3** lub **C4**, tryb fotografowania również zmienia się na zapisany tryb.

 Ustawienia przywołane przez przyciśnięcie przycisku, do którego w pozycji [Funkcja przycisku] (str. 216) przypisano opcje [C1]–[C4] (Tryb niest. C1–4), przestają obowiązywać, gdy użytkownik:

- wyłączy aparat,
- obróci pokrętło trybu w celu wybrania innego ustawienia,
- naciśnie przycisk **MENU** podczas fotografowania,
- zresetuje urządzenie,
- zapisze lub przywoła ustawienia własne.

Nagrywanie filmów

- ⓘ Podczas nagrywania sekwencji wideo należy używać karty SD o klasie szybkości 10 lub wyższej.
- ⓘ Karta pamięci UHS-II lub UHS-I zgodna z klasą szybkości UHS 3 lub wyższą jest wymagana, gdy:
 - w pozycji [📷⬅️] wybrana zostanie rozdzielczość [4K] lub [C4K] bądź kompensacja ruchu [A-I] (All-Intra)

Nagrywanie filmów w trybie filmowania (📷)

PASMB 📷

Obróć pokrętkę wyboru trybu do pozycji 📷 (tryb filmowania) w celu rejestrowania filmów z użyciem efektów dostępnych w trybach **P**, **A**, **S** i **M** (str. 62).

1 Ustaw pokrętkę trybu w pozycji 📷.

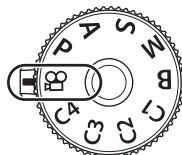

2 Naciśnij przycisk ⏻, aby rozpocząć nagrywanie.

- Sygnał dźwiękowy nie jest emitowany, gdy aparat ustawia ostrość w trybie filmowania.
- Nagrywany film będzie wyświetlany na monitorze.
- Po przyłożeniu oka do celownika nagrywany film zostanie wyświetlony w celowniku.
- Podczas nagrywania filmu wyświetlana jest czerwona ramka (str. 191).
- Lokalizację punktu ostrości można zmienić, dotykając ekranu podczas nagrywania.
- Aparat zacznie nagrywać i wyświetli czas nagrywania.



3 Naciśnij ponownie przycisk ⏻, aby zakończyć nagrywanie.











- ⓘ Jeżeli aparat będzie używany przez dłuższy czas, temperatura matrycy wzrośnie, a na ekranie mogą pojawić się szумы i przebarwienia. W takim przypadku należy wyłączyć aparat i poczekać na obniżenie jego temperatury wewnętrznej. Szумы i przebarwienia występują częściej przy wyższych wartościach czułości ISO. Aparat wyłączy się automatycznie, jeśli temperatura matrycy wzrośnie jeszcze bardziej.
- ⓘ W przypadku korzystania z obiektywu systemu Four Thirds ustawienie ostrości nie będzie działało podczas nagrywania filmów.
- ⓘ Gdy w pozycji [📷⬅️] zostało wybrane nagrywanie filmu z wysoką prędkością, filmy nagrywane z wykorzystaniem funkcji [i-Enhance] lub wybranego filtra artystycznego będą rejestrowane w trybie [Naturalny].
- ⓘ Dźwięk zmiany ustawień za pomocą ekranu dotykowego i przycisków może zostać nagrany.
- ⓘ Zastosowana w tym aparacie matryca CMOS generuje tak zwany efekt „rolling shutter”, który generuje zniekształcenia na zdjęciach poruszających się obiektów. Jest to zjawisko, które występuje na zdjęciach szybko poruszających się obiektów lub w wyniku poruszenia aparatem podczas fotografowania. Jest to szczególnie widoczne w zdjęciach zrobionych z długą ogniskową.
- ⓘ Gdy używana jest karta SDXC, można nagrywać filmy o długości do 3 godzin. Filmy o długości powyżej 3 godzin są zapisywane w wielu plikach (zależnie od warunków fotografowania aparat może zacząć zapisywać film w nowym pliku przed osiągnięciem limitu 3 godzin).
- ⓘ Gdy używana jest karta SD/SDHC, filmy o rozmiarze powyżej 4 GB są zapisywane w wielu plikach (zależnie od warunków fotografowania aparat może zacząć zapisywać film w nowym pliku przed osiągnięciem limitu 4 GB).



- 🔊 Nagrywanie filmów można również rozpocząć przez naciśnięcie spustu migawki.  „Nagrywanie filmu przez naciśnięcie spustu migawki (📷 Funkcja migawki)” (str. 225)
- 🔊 Podzielone pliki filmu można odtwarzać jako pojedynczy film.  „Odtwarzanie podzielonych filmów” (str. 196)

■ Wybieranie trybu ekspozycji (📷 Tryb (Tryby ekspozycji podczas filmowania))

PASMB 



Podczas nagrywania filmów można korzystać z efektów dostępnych w trybach **P**, **A**, **S** i **M**.

- 1 Naciśnij przycisk **MENU**, aby wyświetlić menu.
- 2 Zaznacz kartę  za pomocą pokrętki przedniego.
- 3 Zaznacz opcję [1. Ustawienia podstaw./Jakość obrazu] przy użyciu przycisków   lub pokrętki tylnego.
- 4 Zaznacz opcję [ Tryb] za pomocą przycisków   i naciśnij przycisk .
- 5 Zaznacz żądany tryb za pomocą przycisków   i naciśnij przycisk .

P	Automatycznie ustawiana jest optymalna przysłona na podstawie jasności obiektu. Za pomocą pokrętki przedniego lub tylnego wyreguluj kompensację ekspozycji.
A	Przedstawienie tła zmienia się w zależności od ustawionej przysłony. Za pomocą pokrętki przedniego wyreguluj kompensację ekspozycji, a za pomocą pokrętki tylnego ustaw wartość przysłony.
S	Czas otwarcia migawki wpływa na wygląd fotografowanego obiektu. Za pomocą pokrętki przedniego wyreguluj kompensację ekspozycji, a za pomocą pokrętki tylnego ustaw czas naświetlania. Czas otwarcia migawki można ustawić w zakresie od 1/24 s do 1/32000 s.
M	Dowolne dostosowywanie wartości przysłony i czasu otwarcia migawki. Za pomocą pokrętki przedniego ustaw wartość przysłony, a za pomocą pokrętki tylnego wyreguluj czas naświetlania. <ul style="list-style-type: none"> • Wybierz czas naświetlania w zakresie od 1/24 do 1/32000 s. Wartości ISO od 200 do 12800 są dostępne w opcjach ręcznego sterowania czułością w menu [ ISO]. • Na ekranie widoczna jest różnica pomiędzy ekspozycją uzyskaną przez wybrane ustawienia wartości przysłony i czasu otwarcia migawki a optymalną ekspozycją zmierzoną przez aparat. Ekran będzie migać, jeśli różnica będzie większa niż ± 3 EV. • Zastosowana zostaje opcja wybrana w pozycji [ MISO-A Górn./Domyśl.] (str. 118).

- 🔊 Dolna granica czasu naświetlania zależy od częstotliwości w danym trybie nagrywania filmu.

6 Naciśnij przycisk **MENU**, aby zamknąć menu.

- 🔊 Opcję [ Tryb] można także ustawić w zaawansowanym panelu sterowania.  „Zaawansowany panel sterowania / zaawansowany panel sterowania LV” (str. 71)

Nagrywanie filmów w trybach fotografowania

Filmy można nagrywać w trybie Program AE, nawet jeśli pokrętko trybu nie jest ustawione w pozycji .

- ⚠ Funkcję [●REC] można przypisać do przycisku za pomocą opcji [📷Funkcja przycisku] (str. 216).
- ⚠ Pole AF będzie miało kształt wybrany dla trybu filmowania (str. 61). Obróć pokrętko wyboru trybu do pozycji  (tryb filmowania) i wybierz kształt pola na ekranie wyboru pola AF (str. 81).

1 Naciśnij przycisk, do którego przypisano funkcję [●REC], aby rozpocząć nagrywanie.

- Podczas nagrywania na monitorze będzie wyświetlany symbol „●REC”, czas nagrywania i czerwona ramka (str. 191).
- Po przyłożeniu oka do celownika nagrywany film zostanie wyświetlony w celowniku.
- Lokalizację punktu ostrości można zmienić, dotykając ekranu podczas nagrywania.



2 Naciśnij ponownie przycisk , aby zakończyć nagrywanie.

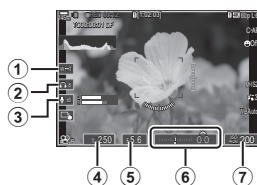

- Po zakończeniu nagrywania symbol „●REC”, czas nagrywania i czerwona ramka (str. 191) znikają.
- ⚠ Nawet po naciśnięciu przycisku, do którego przypisano funkcję [●REC], nie można nagrywać filmów w następujących przypadkach:
Podczas wielokrotnej ekspozycji (fotografowanie również niemożliwe), po wciśnięciu spustu migawki do połowy, w trybie B, podczas fotografowania sekwencyjnego, fotografowania Time Lapse, fotografowania z kompensacją efektu Keystone, fotografowania z korekcją efektu rybiego oka lub podczas korzystania z filtrów ND na żywo

Można zapobiec rejestrowaniu dźwięków obsługi aparatu podczas nagrywania. Po dotknięciu pozycji można wybrać ustawienia, dotykając wyświetlanych strzałek.



① power zoom	Powiększanie lub pomniejszanie obrazu w obiektach typu power zoom.
② głośność słuchawek	Dostosowanie głośności podczas korzystania ze słuchawek.
③ poziom nagrywania	Wybierz poziom nagrywania.
④ czas naświetlania	Dostosowanie czasu naświetlania w przypadku wyboru opcji [S] (priorytet migawki AE) lub [M] (ręcznie) w pozycji [Tryb] (tryb ekspozycji w filmach) (str. 62).
⑤ wartość przysłony	Dostosowanie wartości przysłony w przypadku wyboru opcji [A] (priorytet przysłony AE) lub [M] (ręcznie) w pozycji [Tryb] (tryb ekspozycji w filmach) (str. 62).
⑥ kompensacja ekspozycji	Ustawianie kompensacji ekspozycji. W przypadku wybrania opcji [M] w pozycji [Tryb] (tryb ekspozycji w filmach) (str. 62) kompensacja ekspozycji jest dostępna po wybraniu opcji [Auto] w pozycji [ISO] (str. 117).
⑦  Czulość ISO	Dostosowanie [ISO] (str. 117). Ta opcja jest dostępna po wybraniu opcji [M] w pozycji [Tryb] (tryb ekspozycji w filmach) (str. 62).

① Ciche elementy sterujące są niedostępne w trybie nagrywania filmów z wysoką prędkością (str. 147).

⚙️ Aparat można skonfigurować w taki sposób, aby ciche sterowanie za pomocą panelu dotykowego mogło być również używane podczas fotografowania.  „Konfigurowanie opcji  Ustawienia informacji” (str. 240)

3 Korzystanie z menu

Co można zrobić za pomocą menu

Obok opcji fotografowania i odtwarzania menu zawierają opcje umożliwiające dostosowanie działania aparatu i wyświetlania oraz pozwalające na jego skonfigurowanie.

Istnieje kilka kart reprezentujących kategorie funkcji, a powiązane z nimi funkcje znajdują się na poszczególnych stronach.

Informacje na temat kategorii na kartach i funkcji na poszczególnych stronach, zob. „Ustawienia domyślne” (str. 321).

Jak obsługiwać menu

- Pokrętko przednie : Wybór karty.
◀▶/pokrętko tylne : Wybór strony.
△▽ : Przesunięcie kursora.
Przycisk **OK** : Potwierdzenie ustawień / przejście do następnego ekranu.
Przycisk **MENU** : Anulowanie operacji / powrót do poprzedniego ekranu.

W poniższym objaśnieniu jako przykładu użyto [AE BKT].

- 1 Naciśnij przycisk **MENU**, aby wyświetlić menu.

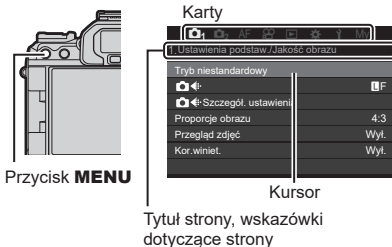

- 2 Obróć pokrętko przednie, aby wybrać żądaną kartę.
- Na karcie **2** znajduje się opcja [AE BKT]. Obracaj pokrętko przednie do momentu zaznaczenia karty **2**.

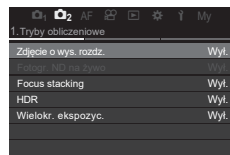

3 Za pomocą przycisków \triangleleft \triangleright lub pokrętką tylnego wybierz żądaną stronę.

- Opcja [AE BKT] znajduje się na trzeciej stronie: [3. Bracketing]. Za pomocą przycisków \triangleleft \triangleright lub pokrętką tylnego zaznacz stronę [3. Bracketing].

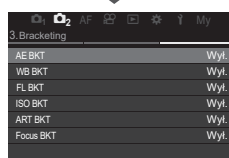
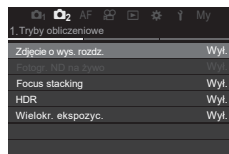

4 Za pomocą przycisków \triangle ∇ wybierz opcję [AE BKT], a następnie naciśnij przycisk \odot .

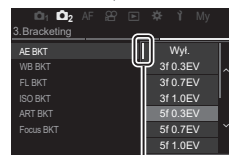
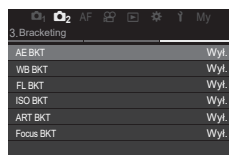

Obok aktualnie wybranej opcji znajduje się ten symbol.

5 Za pomocą przycisków \triangle ∇ zaznacz żądaną opcję i naciśnij przycisk \odot , aby ją wybrać.

- Ustawienie zostaje potwierdzone.
- Naciśnij przycisk **MENU**, aby zamknąć menu.
- Procedura po wybraniu pozycji i naciśnięciu przycisku \odot różni się w zależności od pozycji menu.
- Niektóre pozycje menu wymagają dalszych ustawień po wybraniu opcji w kroku 5. Informacje na temat obsługi znajdują się w objaśnieniach do poszczególnych funkcji.

W tej instrukcji procedura wyboru pozycji menu jest przedstawiona w następujący sposób.

Menu	MENU → Q2 → 3. Bracketing → AE BKT
------	--

- Podczas obsługi menu zamiast przycisków Δ ∇ \triangleleft \triangleright można użyć przełącznika wielofunkcyjnego.
- Aby anulować obsługę menu, naciśnij przycisk **MENU**.
- Informacje na temat poszczególnych funkcji menu i ustawień domyślnych, zob. „Ustawienia domyślne” (str. 321).

■ Wyświetlanie opisu pozycji menu

Po naciśnięciu przycisku **INFO**, gdy wybrana jest pozycja menu, wyświetlany jest opis menu.

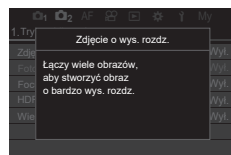

■ Pozycje pokazane w kolorze szarym

Jeśli jakaś pozycja jest w danej chwili niedostępna ze względu na stan aparatu lub inne ustawienia, jest ona wyświetlana w kolorze szarym.

Po zaznaczeniu wyszarzonej pozycji i naciśnięciu przycisku **OK** wyświetlany jest powód jej niedostępności.

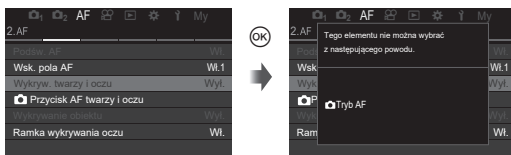

4 Ustawienia fotografowania

Jak zmienić ustawienia fotografowania (przyciski bezpośrednie / zaawansowany panel sterowania)

Aparat zapewnia wiele funkcji fotograficznych. Zależnie od częstotliwości ich wykorzystywania poszczególne ustawienia można włączać za pomocą przycisków lub ikon na ekranie.





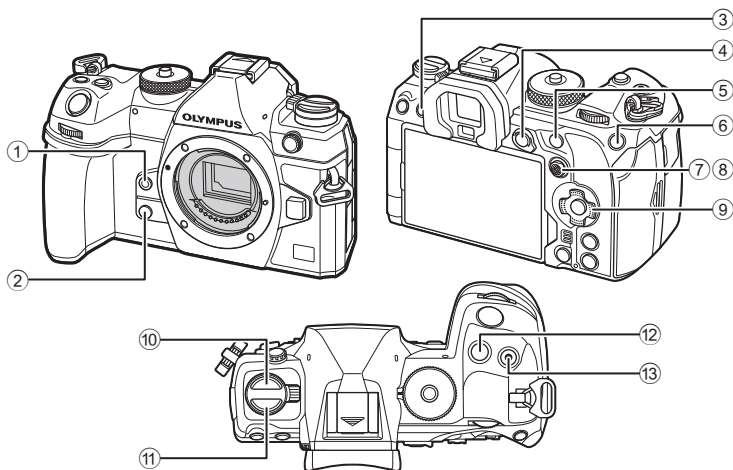









Przyciski bezpośrednie

Często używane funkcje fotograficzne są przypisane do przycisków. Są one nazywane „przyciskami bezpośrednimi”. Poniżej wymieniono przyciski, do których można przypisać funkcje.













Przyciskom można przypisywać różne funkcje. Wyjątkiem jest 10 (przycisk) i 11 (przycisk **AF**). „Zmianianie funkcji przycisków (Ustawienia przycisku)” (str. 216)

■ Przyciski bezpośrednie w trybie fotografowania

Przycisk bezpośredni	Przypisana funkcja	
① Przycisk 	Ustawianie balansu bieli jednym przyciśnięciem	str. 157
② Przycisk 	Podgl. GO	str. 233
③ Przycisk  (LV)	Wybór ekranu (monitor/wizjer)	str. 39
④ Przycisk AEL	AEL	str. 113
⑤ Przycisk AF-ON	AF-ON	str. 87, 88
⑥ Przycisk ISO	Czułość ISO	str. 117
⑦ Przelącznik wielofunkcyjny ()	[:::] (Pozycja pola AF)	str. 80
⑧ Przelącznik wielofunkcyjny ()	Wył.*	-
⑨ Klawisze strzałek ()	Wył.*	-
⑩ Przycisk   	Fotografowanie sekwencyjne / z samowyzwalaczem z lampą błyskową	str. 124, 131
⑪ Przycisk AF ()	AF / tryb pomiaru	str. 76, 113
⑫ Przycisk 	Kompensacja ekspozycji	str. 110
⑬ Przycisk  ()	Zdjęcie o wys. rozd.	str. 161

* Brak funkcji przypisanej domyślnie.

■ Przyciski bezpośrednie w trybie nagrywania filmów

Przycisk bezpośredni	Przypisana funkcja	
① Przycisk 	Podgląd	str. 157
② Przycisk 	Powiększenie	str. 84
③ Przycisk  (LV)	Wybór ekranu (monitor/wizjer)	str. 39
④ Przycisk AEL	AEL	str. 113
⑤ Przycisk AF-ON	AF-ON	str. 87, 88
⑥ Przycisk ISO	Czułość ISO	str. 117
⑦ Przelącznik wielofunkcyjny ()	[:::] (Pozycja pola AF)	str. 80
⑧ Przelącznik wielofunkcyjny ()	Wył.*	-
⑨ Klawisze strzałek ()	Wył.*	-
⑪ Przycisk AF ()	AF / tryb pomiaru	str. 76, 113
⑫ Przycisk 	Kompensacja ekspozycji	str. 110
⑬ Przycisk  ()	Nagrywanie filmów	str. 61

* Brak funkcji przypisanej domyślnie.

Informacje na temat działania poszczególnych funkcji przycisków bezpośrednich można znaleźć na stronie z objaśnieniami do poszczególnych funkcji.

W tej części opisano sposób obsługi, gdy wyświetlane jest menu wyboru, na przykładzie opcji [Tryb AF].

1 Naciśnij przycisk funkcji, której chcesz użyć.

- Naciśnij przycisk **AF** 
- Wyświetlone zostanie menu wyboru.



Menu wyboru

2 Obróć pokrętkę przednie/tylne, aby wybrać ustawienie.

- Możesz również użyć przycisków Δ ∇ \triangleleft \triangleright .
Jeśli po naciśnięciu przycisku w kroku 1 wartości ustawień pojawią się na górze i na dole ekranu, użyj poniższych przycisków.
 Δ ∇ : Wybierane są pozycje wyświetlane na górze.
 \triangleleft \triangleright : Wybierane są pozycje wyświetlane na dole.
- W tym przykładzie obróć pokrętkę tylną, aby ustawić opcję [Tryb AF].
- Naciśnięcie spustu migawki do połowy spowoduje powrót do ekranu fotografowania.
- Aby powrócić do ekranu fotografowania, można również nacisnąć przycisk, który został naciśnięty w kroku 1.
- W przypadku niektórych funkcji dalsze szczegółowe ustawienia są dostępne po wybraniu ustawienia w kroku 2. Informacje na temat obsługi znajdują się w objaśnieniach do poszczególnych funkcji.

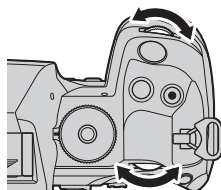

W tej instrukcji procedura zmiany ustawienia przy użyciu przycisku bezpośredniego jest przedstawiona w następujący sposób.

Przycisk	Przycisk AF  \rightarrow 
----------	--

Szybka zmiana ustawienia przy wciśniętym przycisku

Niektóre ustawienia można zmienić, obracając pokrętkę przednie/tylne przy wciśniętym przycisku danej funkcji.

Po zwolnieniu przycisku ekran ustawień zostanie zamknięty.

Zaawansowany panel sterowania / zaawansowany panel sterowania LV

Na zaawansowanym panelu sterowania / zaawansowanym panelu sterowania LV znajduje się lista ustawień fotografowania wraz z bieżącymi wartościami. Zaawansowanego panelu sterowania należy używać podczas kadrowania ujęć w wizjerze, a zaawansowanego panelu sterowania LV podczas kadrowania ujęć na monitorze (podgląd na żywo).

- W trybie fotografowania naciśnięcie przycisku  (**LV**) powoduje przełączenie między fotografowaniem w wizjerze a fotografowaniem w trybie podglądu na żywo.

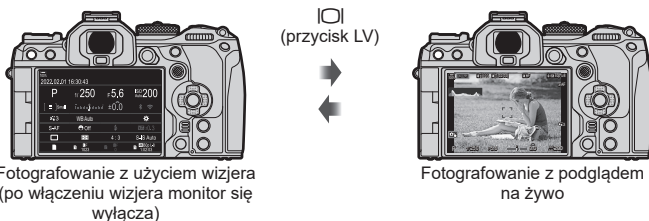

Pełny panel sterowania (fotografowanie z użyciem wizjera)

Podczas kadrowania obiektów w wizjerze pełny panel sterowania LV będzie wyświetlany na monitorze. Naciśnij przycisk , aby aktywować kursor.



Pełny panel sterowania LV (fotografowanie z podglądem na żywo)

Naciśnij przycisk  podczas podglądu na żywo, aby wyświetlić pełny panel sterowania LV.



W tej części opisano sposób obsługi zaawansowanego panelu sterowania / zaawansowanego panelu sterowania LV na przykładzie opcji [Wykryw. twarzy i oczu].

1 Naciśnij przycisk **OK**.

- Naciśnięcie tego przycisku podczas podglądu na żywo spowoduje wyświetlenie na ekranie monitora pełnego panelu sterowania LV.
- Zaznaczone zostanie ostatnie użyte ustawienie.

Kursor



2 Zaznacz pozycję za pomocą przycisków **Δ** **▽** **◀** **▶**.

- Zaznaczone zostanie wybrane ustawienie.
- Elementy można również wyróżnić, dotykając ich na ekranie.



Wyświetlona zostanie nazwa wybranej funkcji.

3 Obróć pokrętkę przednie/tylne, aby zmienić wybór ustawienia.

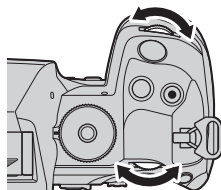

- Naciśnij spust migawki do połowy, aby zapisać aktualne ustawienie i wrócić do ekranu fotografowania.

W tej instrukcji procedura zmiany ustawienia przy użyciu przycisku bezpośredniego jest przedstawiona w następujący sposób.

Zaawansowany panel sterowania

OK ➔ Wykryw. twarzy i oczu

Opcje dodatkowe

Naciśnięcie przycisku **OK** w kroku 2 spowoduje wyświetlenie opcji dostępnych w przypadku zaznaczonego ustawienia. W niektórych przypadkach można skonfigurować dodatkowe opcje.

Przycisk **OK**

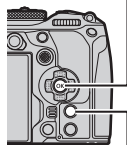

Przycisk **INFO**



Ekran zaawansowanego panelu sterowania LV / zaawansowanego panelu sterowania

OK



Ekran menu wyboru

INFO



Ekran szczegółów ustawienia

4

Ustawienia fotografowania

■ Ustawienia dostępne w pełnym panelu sterowania/pełnym panelu sterowania LV

Tryb fotografowania

Zaawansowany panel sterowania LV

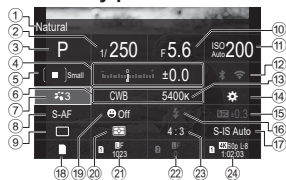

- ① Nazwa aktualnie wybranej opcji
- ② Czas naświetlania.....str. 45, 49
- ③ Tryb fotografowaniastr. 45
- ④ Kompensacja ekspozycjistr. 110
- ⑤ Pole AFstr. 81
- ⑥ Balans bielistr. 155
- ⑦ Tryb obrazustr. 150
- ⑧ Tryb AFstr. 76
- ⑨ Tryb rejestracji (fotografowanie sekwencyjne/samowyzwalacz)...str. 131
- ⑩ Wartość przysłonystr. 45, 47
- ⑪ Czułość ISOstr. 117
- ⑫ Wi-Fi/Bluetoothstr. 271
- ⑬ Temperatura barwowastr. 155

Zaawansowany panel sterowania

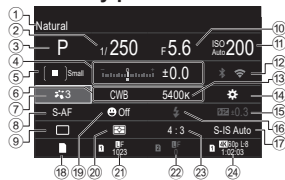

- ⑭ Przypisanie funkcji przycisku.....str. 216
- ⑮ Ręczne sterowanie mocą lampy błyskowejstr. 128
- ⑯ Tryb fleszastr. 124
- ⑰ Sfb. obrazustr. 141
- ⑱ Opcje zapisu.....str. 253
- ⑲ Wykryw. twarzy i oczu.....str. 92
- ⑳ Tryb pomiaru.....str. 113
- ㉑ Gniazdo 1: Jakość obrazu, liczba zdjęć, które można zapisaćstr. 145
- ㉒ Gniazdo 2: Jakość obrazu, liczba zdjęć, które można zapisaćstr. 145
- ㉓ Współczynnik proporcji obrazu...str. 149
- ㉔ Jakość obrazu, dostępny czas nagrywaniastr. 146

Tryb nagrywania filmów

Zaawansowany panel sterowania LV

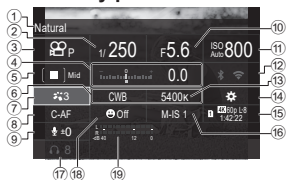











- | | |
|---|---|
| ① Nazwa aktualnie wybranej opcji | ⑫ Wi-Fi/Bluetoothstr. 271 |
| ② Czas naświetlania.....str. 62 | ⑬ Temperatura barwowastr. 155 |
| ③ Tryb (tryb ekspozycji w filmach).....str. 62 | ⑭ Przypisanie funkcji przycisku.....str. 216 |
| ④ Kompensacja ekspozycjistr. 110 | ⑮ Jakość obrazu, dostępny czas nagrywania.....str. 146 |
| ⑤ Pole AF.....str. 81 | ⑯ Sfb. obrazu.....str. 141 |
| ⑥ Balans bieli.....str. 155 | ⑰ Głośność słuchawek.....str. 64 |
| ⑦ Tryb obrazustr. 150 | ⑱ Wykryw. twarzy i oczu.....str. 92 |
| ⑧ Tryb AF.....str. 76 | ⑲ Wskaźnik poziomu nagrywaniastr. 64 |
| ⑨ Poziom nagrywania dźwiękustr. 64 | |
| ⑩ Wartość przystonystr. 62 | |
| ⑪ Czułość ISOstr. 117 | |



Podstawowe funkcje ustawiania ostrości







Wybór trybu ustawiania ostrości (Tryb AF / Tryb AF) **PASMB**

Można wybrać metodę ustawiania ostrości (tryb ustawiania ostrości).

Przycisk	Przycisk AF  →   
Zaawansowany panel sterowania	 →  Tryb AF /  Tryb AF
Menu	MENU → AF → 1. AF →  Tryb AF MENU → AF → 4. AF filmu →  Tryb AF

S-AF (Pojedynczy AF)	Ostrość jest ustawiana jeden raz po wciśnięciu spustu migawki do połowy lub naciśnięciu przycisku AF-ON . Gdy ostrość jest zablokowana w trybie fotografowania, rozlega się sygnał dźwiękowy i zaczyna świecić symbol potwierdzenia ustawienia ostrości oraz znacznik pola AF. Gdy ostrość jest zablokowana w trybie nagrywania filmów, wyświetlany jest symbol potwierdzenia AF oraz pole AF. Ten tryb nadaje się do fotografowania obiektów nieruchomych lub wolno się poruszających.
C-AF (Ciągły AF)	W trybie fotografowania aparat powtarza pomiar odległości między obiektem a aparatem oraz ustawianie ostrości, gdy spust migawki pozostaje wciśnięty do połowy lub po naciśnięciu przycisku AF-ON . Gdy ostrość zostanie ustawiona na obiekt, na monitorze zaświeci się symbol potwierdzenia AF i zostanie wyemitowany sygnał dźwiękowy po zablokowaniu ostrości pierwszy raz. W trybie nagrywania filmu aparat powtarza ustawianie ostrości przed rozpoczęciem i podczas nagrywania filmu. Ten tryb jest odpowiedni, gdy odległość do obiektu zmienia się.
MF (Ręczne ustawienie ostrości)	Funkcja ta umożliwi ręczne ustawienie ostrości na dowolny obiekt poprzez obracanie pierścienia ostrości na obiektywie.  Pierścień ostrości
S-AF MF	Aparat ustawia ostrość w trybie S-AF. Można ręcznie ustawić ostrość poprzez obracanie pierścienia ostrości na obiektywie.

C-AF+TR (Śledzenie AF)	<p>Naciśnij spust migawki do połowy lub naciśnij przycisk AF-ON, aby ustawić ostrość. Aparat będzie automatycznie śledził obiekt i utrzymywał na nim ustawienie ostrości przez cały czas utrzymywania położenia przycisku.</p> <p>W trybie nagrywania filmów aparat kontynuuje śledzenie AF, nawet jeśli zwolnisz przycisk przed rozpoczęciem nagrywania. Aby zatrzymać śledzenie, naciśnij przycisk .</p> <p>Po rozpoczęciu nagrywania filmu podczas śledzenia obiektu aparat będzie kontynuował śledzenie.</p> <ul style="list-style-type: none"> • Pole AF jest wyświetlane na czerwono, jeżeli aparat nie może śledzić obiektu. Należy wtedy zwolnić spust migawki, skadrować ponownie obiekt, a następnie nacisnąć spust migawki do połowy lub nacisnąć przycisk AF-ON. • Autofokus nie działa, gdy pole AF jest wyświetlane na czerwono nawet w trakcie śledzenia obiektu przez aparat. • Śledzenia AF nie można używać z następującymi funkcjami: kompensacja efektu Keystone, zdjęcie o wysokiej rozdzielczości, bracketing ostrości, Focus stacking, fotografowanie w stałych odstępach czasu, fotografowanie HDR, filtr ND na żywo i korekcja rybiego oka.
Pre MF (Wst. ust. MF)	<p>Aparat automatycznie ustawia ostrość na wstępnie ustawionym punkcie ostrości podczas fotografowania.</p>
 AF (AF - Gwiazdziste niebo) (tylko w trybie fotografowania)	<p>Wybierz ten tryb, aby fotografować gwiazdy na nocnym niebie. Naciśnij przycisk AF-ON w celu ustawienia ostrości na gwiazdach.</p> <p> „Używanie trybu AF - Gwiazdziste niebo” (str. 78)</p>

- ⚠ Opcja [S-AF **MF**] pojawia się tylko po wybraniu pozycji  Tryb AF). Aby ręcznie ustawić ostrość podczas korzystania z automatycznego ustawiania ostrości w trakcie robienia zdjęć, użyj opcji  „AF+MF”.  „Połączone automatyczne i ręczne ustawianie ostrości ( AF+MF)” (str. 86)
- ⚠ Aparat może nie być w stanie ustawić ostrości, gdy obiekt jest słabo oświetlony, znajduje się w mgłę lub dymie bądź charakteryzuje się słabym kontrastem.
- ⚠ W przypadku korzystania z obiektywu systemu Four Thirds opcja AF będzie niedostępna podczas nagrywania sekwencji wideo.
- ⚠ Opcja [Tryb AF] jest niedostępna (str. 302), jeśli pierścień ostrości obiektywu jest w położeniu MF, a w pozycji [Sprzęgło man. ostrz.] (str. 108) wybrana jest opcja [Działaj].
- 🔧 Za pomocą dźwigni **Fn** można szybko przełączyć tryb AF.  „Dostosowywanie dźwigni Fn (Ustawienia dźwigni Fn)” (str. 228)
- 🔧 Można wybrać, czy ostrość ma być ustawiana po wciśnięciu spustu migawki do połowy.  „Konfigurowanie działania AF po naciśnięciu spustu migawki ( AF: naciśn. do połowy =)” (str. 87)

Używanie trybu AF - Gwieździste niebo

1 Wybierz opcję [AF] dla trybu AF.

2 Naciśnij przycisk **AF-ON**, aby włączyć tryb AF - Gwieździste niebo.

- Aby wyłączyć tryb AF - Gwieździste niebo, ponownie naciśnij przycisk **AF-ON**.
- Można skonfigurować aparat tak, aby funkcja AF - Gwieździste niebo włączała się wraz z naciśnięciem spustu migawki do połowy.  „Zmianie ustawień opcji AF - Gwieździste niebo (Ustaw. AF - Gw. niebo)” (str. 89)
- Gdy funkcja AF - Gwieździste niebo będzie włączona, na ekranie aparatu widoczny będzie komunikat [Tryb AF - Gwieździste niebo]. Gdy aparat ustawi ostrość, na jego ekranie na około 2 sekundy pojawi się wskaźnik ostrości (●). Jeśli aparat nie zdola ustawić ostrości, wskaźnik ostrości będzie migać przez około 2 sekundy.

3 Naciśnij do końca spust migawki, aby wykonać zdjęcie.

- ⓘ Aparat nie może ustawiać ostrości w jasnych obszarach.
- ⓘ Funkcja AF - Gwieździste niebo nie można używać w trybie Szybkość zdj. seryjn.
- ⓘ Ustawienia [Ogranicz. AF] (str. 96), [Podsw. AF] (str. 100), [Wykryw. twarzy i oczu] (str. 92) i [Skanowanie AF] (str. 98) mają wartość [Wyt.], a ustawienie [Częstotliwość] (str. 234) ma wartość [Normalna].
- ⓘ W przypadku korzystania z obiektywu systemu Micro Four Thirds wybierana jest opcja Ręczne ustawienie ostrości.
- ⓘ Funkcja AF - Gwieździste niebo jest dostępna z obiektywami systemu Four Thirds firmy OM Digital Solutions lub OLYMPUS. Nie można jej natomiast używać z obiektywami o maksymalnej wartości przysłony powyżej f/5,6. Więcej informacji można znaleźć na naszej stronie internetowej.
- 👉 W pozycji [Ustaw. AF - Gw. niebo] (str. 89) można wybrać opcję [Dokładność] lub [Szybkość]. Przed rozpoczęciem fotografowania z użyciem ustawienia [Dokładność] aparat należy zamocować na statywie.
- 👉 Wybór trybów pół AF (str. 81) jest ograniczony do opcji [Małe], [Średnie] lub [Duże].
- 👉 Po włączeniu funkcji AF - Gwieździste niebo aparat automatycznie ustawia ostrość na nieskończoność.
- 👉 Po wybraniu opcji [Wł.] w pozycji [Zwolnienie] spust migawki można zwolnić nawet bez ustawienia ostrości na obiekcie.

Ustawianie położenia ostrości dla Pre MF

- 1 Wybierz opcję [Pre MF] za pomocą przycisku **AF** (☉) i naciśnij przycisk **INFO**.
- 2 Naciśnij spust migawki do połowy, aby ustawić ostrość.
 - Ostrość można skorygować, obracając pierścień ostrości.
- 3 Naciśnij przycisk **OK**.

☞ Odległość dla wstępnie ustawionego punktu ostrości można ustawić w pozycji [Odleg. wst. ust. MF] (str. 108).

- ☞ Aparat ustawia ostrość na określoną odległość także:
- po włączeniu oraz
 - po wyjściu z menu do ekranu fotografowania.

Ręczna korekcja ostrości podczas automatycznego ostrzenia

- Aby kontynuować, wybierz opcję [Wł.] w pozycji [☉ AF+MF] (str. 86). W trybach [S-AF], [C-AF], [C-AF+TR] i [☉ AF] na ekranie widoczna będzie ikona **MF**.
- 1 Wybierz tryb ustawiania ostrości oznaczony ikoną **MF** (str. 76).
 - Podczas nagrywania filmów wybierz opcję [S-AF MF].
 - 2 Naciśnij spust migawki do połowy, aby automatycznie ustawić ostrość.
 - W trybie [☉ AF MF] naciśnij przycisk **AF-ON**, aby włączyć tryb AF - Gwiazdziste niebo.
 - 3 Przytrzymując spust migawki naciśnięty do połowy, obróć pierścień ostrości, aby ręcznie skorygować ostrość.
 - Aby ponownie ustawić ostrość, używając autofokusa, zwolnij spust migawki i ponownie naciśnij go do połowy.
 - Ręczne ustawianie ostrości jest niemożliwe podczas korzystania z autofokusa w trybie [☉ AF MF].
 - Ostrość można ustawiać ręcznie za pomocą pierścienia ostrości na obiektywach M.ZUIKO PRO (Micro Four Thirds PRO). Informacje dotyczące innych obiektywów znajdują się na naszej stronie internetowej.
 - 4 Naciśnij spust migawki do końca, aby zrobić zdjęcie.

Ramka wyświetlająca lokalizację punktu ostrości nazywa się „polem AF”. Aby ustawić ostrość, należy umieścić to pole na obiekcie. Domyślnie pozycję pola AF ustawia się za pomocą wybieraka wielofunkcyjnego.

- 1 Ustaw pozycję pola AF za pomocą wybieraka wielofunkcyjnego.

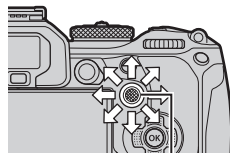

Wybierak wielofunkcyjny





- Pole AF jest wyświetlane na początku działania.
- Aby wybrać środkowe pole AF, naciśnij wybierak wielofunkcyjny lub naciśnij i przytrzymaj przycisk .
- Możesz wybrać, czy wybór pola AF będzie „zawijać się” wokół krawędzi ekranu (str. 104).





Pole AF

- 2 Zrób zdjęcia.

- Ekran wyboru pól AF zniknie z monitora po naciśnięciu spustu migawki do połowy.
- Zamiast wybranego pola AF na ekranie pojawi się ramka AF.

-  Jeżeli w trybie fotografowania wybrano opcję [C-AF] lub [C-AF **MF**], istnieje możliwość dostosowania pozycji pola AF.
-  Pozycję pola AF można też zmienić w trakcie nagrywania filmu.
-  Liczba i rozmiar pól AF zależą od ustawień fotografowania.
-  Po wybraniu opcji [Włączone] w menu [Panel wyboru pola AF] (str. 105) istnieje możliwość zmiany położenia pola AF za pomocą sterowania dotykowego podczas kadrowania obiektu w wizjerze.

Przycisk	 (stale naciśnięty) i 
Zaawansowany panel sterowania	 ➔ Docel. tr. AF



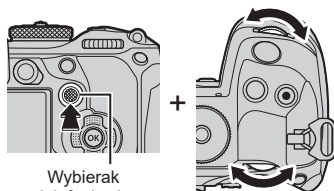



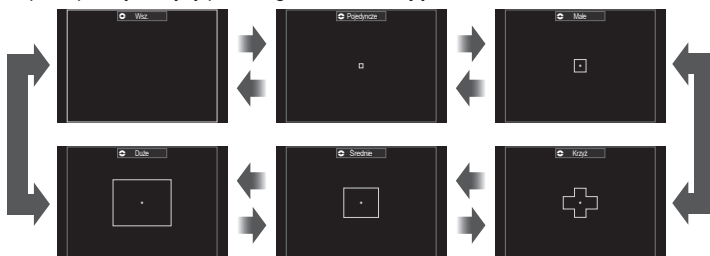

- 1** Naciśnij i przytrzymaj wybierak wielofunkcyjny, obracając pokrętko przednie lub tylne.



Wybierak wielofunkcyjny

- Aparat przełącza tryby pól AF zgodnie z ilustracją.



- Jedynymi opcjami dostępnymi po wybraniu pozycji  AF są  Małe,  Średnie i  Duże.
- Jedynymi opcjami dostępnymi podczas nagrywania filmów są  Małe,  Średnie,  Duże i  Wszystkie.
- Wyświetlane tryby pól AF można wybrać w pozycji  Ustawienia trybu celu AF (str. 83).

Wszystkie

Aparat ustawia ostrość za pomocą jednego spośród wszystkich dostępnych pól.

- Podczas fotografowania dostępne są 1053 (39 × 27) pól, a podczas nagrywania filmów 741 (39 × 19) pól.

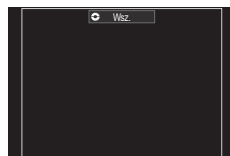

Pojedyncze

Wybór pojedynczego pola ostrzenia.

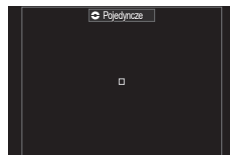

[] Małe

Wybór grupy pól o małych rozmiarach. Aparat ustawia ostrość za pomocą jednego z pól w wybranej grupie.

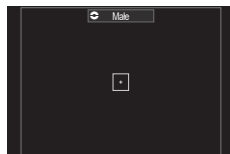
**[#] Krzyż**

Wybór grupy pól ułożonych w kształcie krzyża. Aparat ustawia ostrość za pomocą jednego z pól w wybranej grupie.

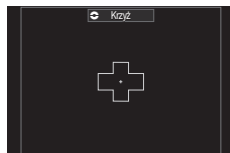
**[■] Średnie**

Wybór grupy pól o średnich rozmiarach. Aparat ustawia ostrość za pomocą jednego z pól w wybranej grupie.

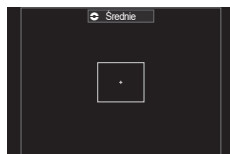



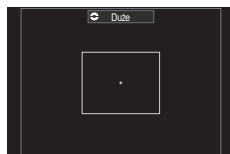



**[■■] Duże**

Wybór grupy pól o dużych rozmiarach. Aparat ustawia ostrość za pomocą jednego z pól w wybranej grupie.

**Pole niestandardowe [■■] C1 – [■■] C4**

Rozmiar i krok (jednorazową odległość przesunięcia) pola AF można zmienić. Dostępne do wybrania są niestandardowe tryby pól AF oznaczone symbolem ✓ w pozycji [ Ustawienia trybu celu AF] (str. 83).

2 Zwolnij wybierak wielofunkcyjny po wyświetleniużądanego trybu.

- Dostępne tryby pól AF przestaną być wyświetlane.
- ☞ Liczba dostępnych pól AF w niektórych ustawieniach fotografowania może być ograniczona.
- ☞ Dostęp do ekranu pola AF można uzyskać za pomocą wybieraka wielofunkcyjnego. Przelącznik wielofunkcyjny można skonfigurować za pomocą opcji [ Przycisk środka] (str. 227).
- ☞ W zależności od orientacji aparatu można wybierać osobne tryby pól AF.  „Dopasowywanie wyboru pola AF do orientacji aparatu ( powiąz. z [ :])” (str. 101)
- ☞ Następujące ustawienia ostrości można przywołać jednocześnie za pomocą dźwigni **Fn**. Do pozycji 1 i 2 można przypisać osobne ustawienia. Dzięki tej opcji można szybko dostosowywać ustawienia do warunków fotografowania. [Tryb AF] (str. 76), [Docel. tr. AF] (str. 81) i [Docel. punkt AF] (str. 80)
Dźwignię **Fn** można skonfigurować w pozycji [ Funkcja Fn dźwigni] (str. 229) lub pozycji [ Funkcja Fn dźwigni] (str. 229).
- ☞ Ustawienia pól AF można dostosować dla opcji [C-AF].  [Prior. obsz. centr.  C-AF] (str. 90)
- ☞ W przypadku trybu fotografowania i trybu filmowania można wybrać osobne opcje.

Ustawianie opcji trybów pól AF Ustawienia trybu celu AF

PASMB

Określanie opcji wyświetlanych podczas ustawiania opcji  Docel. tr. AF.





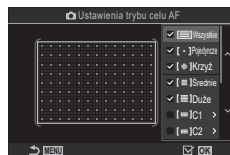

Menu	MENU → AF → 5. Ustawienia docelowe i operacje AF →  Ustawienia trybu celu AF
------	--

1 Wybierz tryby pól AF, które mają być wyświetlane jako opcje, i umieść obok każdego z nich symbol zaznaczenia (✓).

- Wybierz opcję za pomocą przycisków Δ ∇ i naciśnij przycisk \odot , aby umieścić obok symbol zaznaczenia (✓). Aby usunąć zaznaczenie, naciśnij przycisk \odot ponownie.



Ekran opcji  Ustawienia trybu celu AF

 Wszystkie										
 Pojedynczy										
 Krzyż	Jeśli obok opcji zostanie umieszczony symbol zaznaczenia (✓), będzie ona wyświetlana jako opcja podczas wybierania pola AF.									
 Średnie										
 Duże										
 C1 –  C4	Jeśli obok opcji zostanie umieszczony symbol zaznaczenia (✓), będzie ona wyświetlana jako opcja podczas wybierania trybu pola AF. Naciśnij przycisk \triangleright , aby skonfigurować rozmiar i krok (jednorazową odległość przesunięcia) pola AF.									
	<table border="1"> <thead> <tr> <th>Element</th> <th>W poziomie</th> <th>W pionie</th> </tr> </thead> <tbody> <tr> <td>Rozmiar</td> <td>12 typów (1 / 3 / 5 / 7 / 9 / 11 / 15 / 19 / 23 / 27 / 33 / 39) Przełączanie przy użyciu przycisków \triangleleft \triangleright lub pokrętła przedniego.</td> <td>10 typów (1 / 3 / 5 / 7 / 9 / 11 / 15 / 19 / 23 / 27) Przełączanie przy użyciu przycisków Δ ∇ lub pokrętła tylnego.</td> </tr> <tr> <td>Krok</td> <td>8 typów (od 1 do 8) Przełączanie przy użyciu przycisków \triangleleft \triangleright lub pokrętła przedniego.</td> <td>5 typów (od 1 do 5) Przełączanie przy użyciu przycisków Δ ∇ lub pokrętła tylnego.</td> </tr> </tbody> </table>	Element	W poziomie	W pionie	Rozmiar	12 typów (1 / 3 / 5 / 7 / 9 / 11 / 15 / 19 / 23 / 27 / 33 / 39) Przełączanie przy użyciu przycisków \triangleleft \triangleright lub pokrętła przedniego.	10 typów (1 / 3 / 5 / 7 / 9 / 11 / 15 / 19 / 23 / 27) Przełączanie przy użyciu przycisków Δ ∇ lub pokrętła tylnego.	Krok	8 typów (od 1 do 8) Przełączanie przy użyciu przycisków \triangleleft \triangleright lub pokrętła przedniego.	5 typów (od 1 do 5) Przełączanie przy użyciu przycisków Δ ∇ lub pokrętła tylnego.
	Element	W poziomie	W pionie							
Rozmiar	12 typów (1 / 3 / 5 / 7 / 9 / 11 / 15 / 19 / 23 / 27 / 33 / 39) Przełączanie przy użyciu przycisków \triangleleft \triangleright lub pokrętła przedniego.	10 typów (1 / 3 / 5 / 7 / 9 / 11 / 15 / 19 / 23 / 27) Przełączanie przy użyciu przycisków Δ ∇ lub pokrętła tylnego.								
Krok	8 typów (od 1 do 8) Przełączanie przy użyciu przycisków \triangleleft \triangleright lub pokrętła przedniego.	5 typów (od 1 do 5) Przełączanie przy użyciu przycisków Δ ∇ lub pokrętła tylnego.								
Aby przełączać między opcjami Rozmiar i Krok, naciśnij przycisk INFO .										

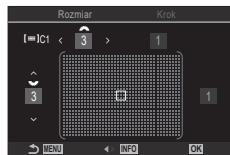

Istnieje możliwość powiększenia widoku podczas fotografowania. Powiększenie obszaru ostrzenia pozwala zwiększyć precyzję ustawiania ostrości. Przy wyższych powiększeniach można ustawiać ostrość na obszarach mniejszych niż standardowe pole ostrzenia. Podczas powiększania widoku można zmieniać pozycję obszaru ostrzenia.

Przycisk	Przycisk, do którego przypisana jest funkcja
----------	--

Aby użyć funkcji super punktowego AF, należy w pozycji [Ustawienia przycisku] (str. 216) przypisać funkcję [] (str. 219) do jednego z elementów sterujących aparatu.



1 Naciśnij przycisk, do którego przypisano funkcję [] (powiększenie).

- Zostanie wyświetlona ramka powiększenia.



2 Ustaw pozycję ramki za pomocą wybieraka wielofunkcyjnego.

- Aby zresetować pozycję ramki, naciśnij wybierak wielofunkcyjny lub naciśnij i przytrzymaj przycisk .
- Pozycję ramki można też ustawić za pomocą klawiszy strzałek (.



3 Dostosuj rozmiar ramki powiększenia, aby wybrać współczynnik powiększenia.

- Naciśnij przycisk **INFO**, a następnie za pomocą klawiszy strzałek albo pokręćla przedniego lub tylnego dostosuj rozmiar ramki powiększenia.
- Naciśnij przycisk , aby zaakceptować i wyjść.

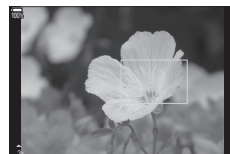

4 Ponownie naciśnij przycisk, do którego przypisano funkcję [Q].

- Aparat powiększy wybrany obszar.
- Obróć pokrętko przednie lub tylne, aby powiększyć lub pomniejszyć obraz.
- Przewiń ekran za pomocą wybieraka wielofunkcyjnego.
- Przewiń ekran za pomocą przycisków Δ ∇ \triangleleft \triangleright .
- W trybie fotografowania **M** (ręcznie) lub **B** (bulb), jeśli nie wybrano opcji [ISO Auto], można podczas powiększania nacisnąć przycisk **INFO**, aby wybrać wartość przysłony lub czas naświetlania.
- Naciśnij przycisk **Q**, aby powrócić do ramki powiększania.
- Naciśnij przycisk \odot , aby zakończyć powiększenie obszaru ostrenia.
- Powiększanie obszaru ostrenia można również zakończyć, naciskając i przytrzymując przycisk **Q**.



Ekran regulacji ekspozycji w trybach **M** i **B**

- ⓘ Powiększenie obszaru ostrenia dotyczy wyłącznie ekranu. To ustawienie nie ma wpływu na zdjęcia.
- ⓘ AF na powiększeniu nie działa podczas wyświetlania powiększenia i w przypadku korzystania z obiektywu systemu Four Thirds.
- ⓘ Jeśli w pozycji [Telekonwerter cyfr.] ustawiona jest opcja [Wł.] w trybie nagrywania filmów, powiększanie w aparacie nie jest dostępne.
- ⓘ Zdjęcia można również wykonywać w widoku ramki powiększenia AF i powiększenia AF.
- ⓘ Dotykowych elementów sterujących można używać do powiększania za pomocą ramki powiększania. [Fotografowanie za pomocą ekranu dotykowego] (str. 43)
- ⓘ Można skonfigurować aparat tak, aby wyłączał powiększanie obszaru ostrenia wraz z naciśnięciem spustu migawki do połowy w celu ustawienia ostrości. [Wybór działania aktywowanego w chwili naciśnięcia spustu migawki podczas powiększania w trybie podglądu na żywo (Tryb zbliżenia LV)] (str. 232)

Funkcje konfigurowania sposobu ustawiania ostrości

Połączone automatyczne i ręczne ustawianie ostrości

(AF+MF)

PASMB

Po automatycznym ustawieniu ostrości można dostroić ją ręcznie, przytrzymując spust migawki naciśnięty do połowy i obracając pierścieniem ostrości. Można też w dowolnej chwili przełączyć aparat z autofokusa na ręczne ustawianie ostrości lub skorygować ostrość ręcznie, po tym jak aparat ustawi ją automatycznie.

Procedura zależy od wybranego trybu AF.

Menu	MENU → AF → 1. AF → AF+MF
------	----------------------------

Wi.	<p>Włączenie ręcznego ustawiania ostrości w trybie automatycznego ustawiania ostrości. Obok opcji [S-AF], [C-AF], [C-AF+TR] lub [AF] wyświetlany jest symbol MF.</p> <ul style="list-style-type: none">W przypadku wyboru trybu [S-AF MF] po ustawieniu ostrości za pomocą pojedynczego pola AF można trzymać spust migawki naciśnięty do połowy lub trzymać naciśnięty przycisk AF-ON i wyregulować ostrość ręcznie. Alternatywnie można też przełączyć się na ręczne ostrzenie, obracając pierścień ostrości, gdy aparat ustawia ostrość. Ostrość można też regulować ręcznie, gdy migawka pozostaje otwarta oraz podczas fotografowania seryjnego.W przypadku wyboru trybu [C-AF MF] lub [C-AF+TR MF] ostrość można regulować ręcznie, obracając pierścień ostrości, gdy aparat ustawia ostrość w trybie Ciągły AF lub Ciągłe śledzenie AF. Aby ponownie automatycznie ustawić ostrość, jeszcze raz naciśnij spust migawki do połowy lub naciśnij przycisk AF-ON. Ostrość można też regulować ręcznie, gdy migawka pozostaje otwarta oraz podczas fotografowania seryjnego.W przypadku wybrania trybu [AF MF] istnieje możliwość ręcznego dostosowania ostrości przed lub po automatycznym ustawieniu ostrości.
Wyl.	Ręczne ustawianie ostrości jest wyłączone w trybie automatycznego ustawiania ostrości.

Ręczne ustawianie ostrości jest niedostępne podczas fotografowania seryjnego w trybie [SH1] lub [ProCap SH1].

Automatyczne ustawianie ostrości z ręcznym ustawianiem ostrości jest też dostępne po przypisaniu go do innego elementu sterującego aparatu. „Zmianianie funkcji przycisków (Ustawienia przycisku)” (str. 216)

Pierścień ostrości obiektywu może służyć do przerywania automatycznego ustawiania ostrości tylko w przypadku obiektywów M.ZUIKO PRO (Micro Four Thirds PRO). Informacje dotyczące innych obiektywów znajdują się na naszej stronie internetowej.

W trybie **B** (Bulb) ostrość można ustawiać ręcznie przy użyciu opcji wybranej w pozycji [Ostrość w Bulb/Time] (str. 178).

Konfigurowanie działania AF po naciśnięciu spustu migawki

( AF: naciśn. do połowy =>)

PASMB 

Można wybrać, czy aparat będzie ustawiać ostrość po naciśnięciu spustu migawki do połowy.

Menu	MENU → AF → 1. AF →  AF: naciśn. do połowy =
------	---



S-AF	Ustawianie działania AF, gdy tryb AF to [S-AF]. [Nie]: Aparat nie zaczyna automatycznie ustawiać ostrości po naciśnięciu spustu migawki do połowy. [Tak]: Aparat zaczyna automatycznie ustawiać ostrość po naciśnięciu spustu migawki do połowy. Po naciśnięciu spustu migawki do połowy podczas naciskania przycisku AF-ON , automatyczne ustawianie ostrości będzie kontynuowane.
C-AF/C-AF+TR	Ustawianie działania AF, gdy tryb AF to [C-AF] lub [C-AF+TR]. [Nie]: Aparat nie zaczyna automatycznie ustawiać ostrości po naciśnięciu spustu migawki do połowy. [Tak]: Aparat zaczyna automatycznie ustawiać ostrość po naciśnięciu spustu migawki do połowy. Po naciśnięciu spustu migawki do połowy podczas naciskania przycisku AF-ON , automatyczne ustawianie ostrości będzie kontynuowane.

Automatyczne ustawianie ostrości przy użyciu przycisku AF-ON

PASMB 

Po naciśnięciu przycisku **AF-ON** aparat zaczyna automatycznie ustawiać ostrość. Po zwolnieniu przycisku **AF-ON** automatyczne ustawianie ostrości zostaje zakończone. Po naciśnięciu przycisku **AF-ON**, gdy aparat wykonuje automatyczne ustawianie ostrości, ponieważ spust migawki został naciśnięty do połowy, automatyczne ustawianie ostrości będzie kontynuowane.

Przycisk	Przycisk AF-ON
----------	-----------------------

 Po ustawieniu opcji [C-AF] w pozycji [] Tryb AF, gdy przycisk **AF-ON** zostanie naciśnięty podczas nagrywania filmu, aparat będzie działał w trybie S-AF. Po wybraniu opcji [C-AF+TR], gdy przycisk **AF-ON** zostanie naciśnięty, aparat wykonuje śledzenie AF.

Korzystanie z automatycznego ustawiania ostrości w trybie ręcznego ustawiania ostrości (AF-ON w trybie MF)

PASMB 

Aparat można skonfigurować tak, aby ustawiał ostrość automatycznie po naciśnięciu przycisku **AF-ON**, nawet jeśli trybem AF jest [MF] lub [Pre MF].

Menu	MENU ➔ AF ➔ 1. AF ➔ AF-ON w trybie MF
Nie	Jeśli tryb AF to [MF] lub [Pre MF], aparat nie ustawia ostrości automatycznie nawet po naciśnięciu przycisku AF-ON .
Tak	Jeśli tryb AF to [MF] lub [Pre MF], aparat ustawia ostrość automatycznie po naciśnięciu przycisku AF-ON w trybie [S-AF].

Konfigurowanie działania aparatu, gdy nie może on ustawić ostrości na obiekcie (Zwolnienie)

PASMB 

Można wybrać, czy aparat ma robić zdjęcie, gdy nie może automatycznie ustawić ostrości na obiekcie.

Menu	MENU ➔ AF ➔ 1. AF ➔ Zwolnienie
S-AF	Ustawianie działania aparatu, gdy tryb AF to [S-AF] i nie może on automatycznie ustawić ostrości na obiekcie. [Wył.]: Jeśli aparat nie może automatycznie ustawić ostrości na obiekcie, nie można wyzwolić migawki nawet po całkowitym naciśnięciu spustu migawki. Jeśli skonfigurowano lampę błyskową do włączenia, migawki nie można wyzwolić, dopóki lampa błyskowa nie zostanie naładowana. [Wi.]: Migawka jest zwalniana po całkowitym naciśnięciu spustu migawki, nawet jeśli aparat nie może automatycznie ustawić ostrości na obiekcie
C-AF/C-AF+TR	Ustawianie działania aparatu, gdy tryb AF to [C-AF] lub [C-AF+TR] i nie może on automatycznie ustawić ostrości na obiekcie. [Wył.]: Jeśli aparat nie może automatycznie ustawić ostrości na obiekcie, nie można wyzwolić migawki nawet po całkowitym naciśnięciu spustu migawki. Jeśli skonfigurowano lampę błyskową do włączenia, migawki nie można wyzwolić, dopóki lampa błyskowa nie zostanie naładowana. [Wi.]: Migawka jest zwalniana po całkowitym naciśnięciu spustu migawki, nawet jeśli aparat nie może automatycznie ustawić ostrości na obiekcie

Zmianianie ustawień opcji AF - Gwiazdziste niebo

(Ustaw. AF - Gw. niebo)

PASMB 

Można skonfigurować działanie funkcji AF - Gwiazdziste niebo.

Menu	MENU ⇒ AF ⇒ 1. AF ⇒ Ustaw. AF - Gw. niebo
------	---

Priorytet AF	[Dokładność]: Dokładność ma większy priorytet niż szybkość. Skorzystaj ze statywu. [Szybkość]: szybkość ma większy priorytet niż dokładność.
Operacja AF	[⊞]: Ostrość jest ustawiana automatycznie, gdy spust migawki jest naciśnięty do połowy. [AF-ON]: Ostrość jest ustawiana automatycznie, gdy naciśnięty jest przycisk AF-ON . [AF-ON Start/Stop]: Ustawianie ostrości rozpoczyna się po naciśnięciu przycisku AF-ON . Aby zatrzymać ustawianie ostrości, należy nacisnąć przycisk ponownie.
Priorytet wyzwalania	[Wył]: Jeśli w pozycji [Operacja AF] jest ustawiona opcja [⊞], migawki nie można zwolnić nawet po całkowitym naciśnięciu spustu, chyba że aparat ustawi ostrość. Jeśli w pozycji [Operacja AF] jest ustawiona opcja [AF-ON] i naciśnięty jest przycisk AF-ON , migawki nie można zwolnić nawet po całkowitym naciśnięciu spustu, chyba że aparat ustawi ostrość. Jeśli przycisk AF-ON nie jest naciśnięty, fotografowanie można rozpocząć w dowolnym momencie, naciskając spust migawki do końca. Jeśli w pozycji [Operacja AF] jest ustawiona opcja [AF-ON Start/Stop] i wykonywana jest funkcja AF - Gwiazdziste niebo, nie można zacząć fotografowania nawet po całkowitym naciśnięciu spustu migawki. Jeśli funkcja AF - Gwiazdziste niebo nie jest wykonywana, fotografowanie można rozpocząć w dowolnym momencie, naciskając spust migawki do końca. [Wi.]: Fotografowanie rozpoczyna się po całkowitym naciśnięciu spustu migawki, niezależnie od ustawienia opcji [Operacja AF].

Funkcje umożliwiające dostosowanie działania AF do obiektu

Priorytet środkowego pola C-AF (Prior. obsz. centr. C-AF)

PASMB

Ustawiając ostrość za pomocą grupowego pola AF w trybie [C-AF] lub [C-AF MF], aparat zawsze nadaje priorytet środkowemu polu wybranej grupy w serii ustawiania ostrości. Wyjątek stanowią sytuacje, w których ustawienie ostrości na środkowym polu nie jest możliwe – w takim przypadku aparat ustawi ostrość na sąsiadujących polach w wybranej grupie. Takie rozwiązanie pomaga śledzić obiekty, które poruszają się szybko, ale w dość przewidywalny sposób. Priorytet środka jest zalecany w większości sytuacji.

Menu	MENU → AF → 3. AF → Prior. obsz. centr. C-AF
------	---

- 1 Wybierz tryb AF, dla którego aparat będzie zawsze nadawał priorytet środkowemu polu w serii ustawiania ostrości, i umieść obok niego symbol zaznaczenia (✓).

- Wybierz opcję za pomocą przycisków Δ ∇ i naciśnij przycisk , aby umieścić obok symbol zaznaczenia (✓).

Aby usunąć zaznaczenie, naciśnij przycisk ponownie.

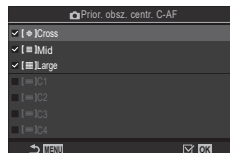

Ekran ustawień pozycji Prior. obsz. centr. C-AF

Krzyż	
Średnie	Po umieszczeniu obok opcji symbolu zaznaczenia (✓) aparat zawsze nadaje priorytet środkowemu polu w serii ustawiania ostrości w przypadku korzystania z trybu pola AF.
Duże	
C1 - C4	

- Opcja C1 - C4 może być zaznaczona (✓) tylko wtedy, gdy poziomy lub pionowy [Rozmiar] określony w pozycji Ustawienia trybu celu AF] (str. 83) wynosi 5 lub więcej.

Można zdecydować, jak szybko aparat ma reagować na zmiany odległości od obiektu podczas ustawiania ostrości z użyciem opcji [C-AF], [C-AF MF], [C-AF+TR] lub [C-AF+TR MF] wybranej w pozycji [📷 Tryb AF] lub opcji [C-AF] lub [C-AF+TR] wybranej w pozycji [📷 Tryb AF]. Może to pomóc funkcji automatycznego ustawiania ostrości w śledzeniu szybko poruszającego się obiektu lub uniemożliwić aparatowi zmianę ostrości, gdy między obiektem a aparatem pojawi się przeszkoda.

Menu	MENU ➔ AF ➔ 1. AF ➔ 📷 Czułość C-AF MENU ➔ AF ➔ 4. AF filmu ➔ 📷 Czułość C-AF
------	--

- Wybór spośród pięciu poziomów ((📷 Czułość C-AF)) / trzech poziomów ((📷 Czułość C-AF)) czułości śledzenia.
- Wyższa wartość oznacza większą czułość. Należy wybrać wartość dodatnią w przypadku obiektów, które nagle pojawiają się w kadrze, szybko oddalają się od aparatu, nagle zmieniają prędkość lub zatrzymują się przy poruszaniu się w stronę aparatu lub oddalaniu się od niego.
- Niższa wartość oznacza mniejszą czułość. Należy wybrać wartość ujemną, aby zapobiec ponownemu ustawianiu ostrości przez aparat w sytuacjach, gdy obiekt zostanie chwilowo zasłonięty innym obiektem, lub aby uniknąć ustawiania ostrości na drugim planie, gdy nie można utrzymać obiektu w polu AF.

Prędkość ostrzenia C-AF

(Prędk. C-AF w tr. 📷)

PASMB 📷

Wybór szybkości reakcji aparatu na zmiany odległości od obiektu w trybie ostrzenia [C-AF] lub [C-AF+TR]. Ta funkcja służy do regulowania czasu, jaki zajmuje aparatowi ponowne ustawienie ostrości np. po zmianie obiektu.

Menu	MENU ➔ AF ➔ 4. AF filmu ➔ Prędk. C-AF w tr. 📷
------	---

- Wybierz spośród trzech poziomów prędkości ustawiania ostrości.
- Ustawienie ostrości następuje szybciej przy poziomie +1 i wolniej przy poziomie -1. Wybierz poziom -1, aby powoli ustawić ostrość podczas zmiany obiektu.

Priorytet AF twarzy / Priorytet AF oczu (Wykryw. twarzy i oczu)

Aparat automatycznie wykrywa twarze lub oczy i ustawia na nich ostrość w zdjęciach portretowych.

Zaawansowany panel sterowania	OK → Wykryw. twarzy i oczu
Menu	MENU → AF → 2. AF → Wykryw. twarzy i oczu

☺ Wykrywanie twarzy wł.	Aparat wykrywa twarze i ustawia na nich ostrość.
Wyl.	Priorytet AF twarzy jest wyłączony.
☺i Wykrywanie twarzy i oczu wł.	Aparat wykrywa twarze i ustawia ostrość na bliższym oku.
☺iL Wykryw. twarzy i lew. oka wł.	Aparat wykrywa twarze i ustawia ostrość na lewym oku.
☺iR Wykryw. twarzy i praw. oka wł.	Aparat wykrywa twarze i ustawia ostrość na prawym oku.

■ Wybór twarzy, na której jest ustawiana ostrość

1 Skieruj aparat na obiekt.

- Gdy aparat wykryje twarze, na twarzy, na której ustawiona jest ostrość, pojawia się biała ramka. Na innych twarzach znajdują się szare ramki. Na twarzy, na której ustawiona jest ostrość, pojawia się dodatkowa ramka otaczająca białą ramkę.
- Gdy włączony jest priorytet oczu, białe ramki pojawiają się również na oczach twarzy, na której ustawiona jest ostrość. Ramki na oczach można ukryć w menu (str. 95).
- W przypadku wykrycia twarzy/oczu kilku osób, należy wybrać twarz, na której ma zostać ustawiona ostrość, naciskając przycisk, do którego przypisano opcję [☺Wybór twarzy] (str. 221) w pozycji [Ustawienia przycisku] (str. 216). Po naciśnięciu przycisku wybierana jest twarz znajdująca się najbliżej pola AF. Aby przełączać twarze, obracaj pokręteł przednim lub tylnym, trzymając wciśnięty przycisk. Aby zakończyć wybieranie, zwolnij przycisk.
- Twarz, na której ma być ustawiona ostrość, można też wybrać za pomocą dotykowych elementów sterujących (str. 43).

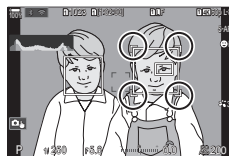

Wybrana twarz zostanie oznaczona podwójnymi białymi nawiasami.

2 Naciśnij spust migawki do połowy, aby ustawić ostrość.

- ☞ Można również ostrzyć, naciskając przycisk **AF-ON** (str. 87).
- Obszar używany do ustawiania ostrości na obiekcie jest oznaczony zieloną ramką.
- Jeśli aparat wykryje oko obiektu, ustawi na nim ostrość.
- Priorytet twarzy i oka są również dostępne w trybie [MF] (str. 76). Wykryte przez aparat twarze i oczy są zaznaczone białymi ramkami. Ekspozycja zostanie ustawiona zgodnie z wartością zmierzoną dla środka twarzy.



3 Naciśnij spust migawki do końca, aby zrobić zdjęcie.



- W przypadku wybrania opcji [ESP] (cyfrowy pomiar ESP) (str. 113) pomiar jest wykonywany z uwzględnieniem priorytetu twarzy.

- ⓘ Przy niektórych ustawieniach pozycji [Wykrywanie obiektu] (str. 94) funkcja [Wykryw. twarzy i oczu] jest niedostępna. Ustaw w pozycji [Wykrywanie obiektu] opcję [Wył.].
- ⓘ W zależności od fotografowanego obiektu i ustawienia filtra artystycznego aparat może nie być w stanie prawidłowo wykryć twarzy.
- ⓘ Funkcja ta jest wyłączona, gdy tryb pola ostrości (str. 81) to [▪] Pojedyncze lub [≡] Małe, tryb pobiaru (str. 113) to [□] oraz gdy używana jest opcja [[::]] Punkt. pomiar św. (str. 116).
- ⓘ Funkcja ta jest wyłączona, gdy w pozycji [📷] Tryb AF (str. 76) ustawiona jest opcja [📷] AF lub [📷] AF MF.
- 👉 Zalecamy wybór opcji [Wył.] podczas robienia zdjęć nieportretowych w trybie fotografowania [C-AF] lub [C-AF MF].

■ Przypisywanie priorytetu ostrości do przycisków (📷) Przycisk AF twarzy i oczu

PASMB

Można skonfigurować aparat w taki sposób, aby naciśnięcie spustu migawki do połowy lub naciśnięcie przycisku **AF-ON** nie powodowało ustawiania ostrości na twarze i oczy, nawet jeśli w pozycji [📷] Przycisk AF twarzy i oczu wybrana jest opcja inna niż [Wył.].





Menu	MENU ➔ AF ➔ 2. AF ➔ 📷 Przycisk AF twarzy i oczu
	Wybór działania automatycznego ustawiania ostrości po naciśnięciu spustu migawki do połowy. [☹️ Priorytet]: Gdy aparat wykryje twarz i/lub oczy, ustawia ostrość na twarz i/lub oczy. [[::]] Priorytet: Nawet jeśli aparat wykryje twarz i/lub oczy, ustawia ostrość, nadając priorytet wybranym pozycjom pola AF.
	Wybór działania automatycznego ustawiania ostrości po naciśnięciu przycisku AF-ON . [☹️ Priorytet]: Gdy aparat wykryje twarz i/lub oczy, ustawia ostrość na twarz i/lub oczy. [[::]] Priorytet: Nawet jeśli aparat wykryje twarz i/lub oczy, ustawia ostrość, nadając priorytet wybranym pozycjom pola AF.





Śledzenie ostrości na wybranych obiektach (Wykrywanie obiektu)

PASMB 

Aparat może wykryć określone typy obiektów podczas ustawiania ostrości. Ustawienie ostrości na kierowcy lub kokpicie szybko poruszającego się pojazdu, na przykład samochodu wyścigowego lub samolotu, może być trudne. Ta funkcja wykrywa konkretne elementy tych obiektów i ustawia na nich ostrość.

Menu	MENU ➔ AF ➔ 2. AF ➔ Wykrywanie obiektu
------	--

	Aparat wykrywa samochody i motocykle. Śledzi ostrość na takich obiektach, jak podwozie (typy używane w sportach motorowych) lub kierowca.
	Aparat wykrywa samoloty i helikoptery. Śledzi ostrość na takich obiektach, jak kadłub lub kokpit.
	Aparat wykrywa pociągi. Śledzi ostrość na takich obiektach, jak wagony lub kabina maszynisty.
	Aparat wykrywa ptaki. Śledzi ostrość na takich elementach, jak głowa lub oczy.
	Aparat wykrywa koty, psy i podobne zwierzęta. Śledzi ostrość na takich elementach, jak głowa lub oczy.
Wył.	Wybór śledzenia obiektu jest wyłączony.

- ❗ Po ustawieniu w tej pozycji innej opcji niż [Wył.] w pozycji [Wykryw. twarzy i oczu] ustawiona zostaje opcja [Wył.].
- ❗ Podczas fotografowania funkcja ta jest wyłączona, gdy w pozycji [ Tryb AF] ustawiona jest opcja [ **AF**] lub [ **AF MF**].
Podczas nagrywania filmu funkcja ta jest dostępna tylko wtedy, gdy w pozycji [ Tryb AF] ustawiona jest opcja [**C-AF+TR**].

■ Wykonywanie zdjęć z wykorzystaniem funkcji [Wykrywanie obiektu]

1 Wybierz opcję [📷Tryb AF] lub [👤Tryb AF].

- W przypadku robienia zdjęć wybierz ustawienie inne niż [AF] lub [AF ME].
- W przypadku nagrywania filmów wybierz ustawienie [C-AF+TR].

2 Skieruj aparat na obiekt.

- Gdy aparat wykryje obiekty, na obiekcie, na którym ustawiona jest ostrość, pojawia się biała ramka. Na innych obiektach znajdują się szare ramki.
- Na obiekcie, na którym ustawiona jest ostrość, pojawia się dodatkowa ramka otaczająca białą ramkę.
- Jeśli biała ramka wskazująca obiekt, na którym ma być ustawiona ostrość, nie pojawia się, zmień rozmiar i/lub położenie pola AF, tak aby obejmowało obiekt. Gdy trybem pola AF jest [Wszystkie], ustawiana jest ostrość na obiekcie znajdującym się najbliższej środka ekranu.
- Gdy aparat dodatkowo wykryje określone elementy, takie jak kierowca czy kokpit, na nich również pojawiają się mniejsze białe ramki. Ramki te można ukryć w menu (str. 95).

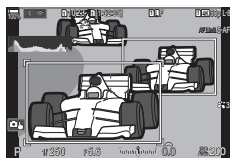

3 Naciśnij spust migawki do połowy, aby ustawić ostrość.

- Można również ostrzyć, naciskając przycisk **AF-ON** (str. 87).
- Gdy aparat ustawi ostrość na obiekcie, w punkcie ostrości pojawia się zielona ramka.
- Gdy aparat wykryje określone elementy, takie jak kierowca czy kokpit, ustawi na nich ostrość.

4 Naciśnij spust migawki do końca, aby zrobić zdjęcie.

- ⚠ Aparat może nie być w stanie wykryć obiektu zależnie od jego typu oraz wybranego filtra artystycznego.
- ⚠ Aparat może nie być w stanie wykryć obiektu zależnie od jego typu oraz warunków fotografowania.

Konfigurowanie wyświetlania ramki po wykryciu oczu

(Ramka wykrywania oczu)

PASMB 👤

Można wybrać, czy po wykryciu przez aparat małych elementów, takich jak oczy i kokpit, mają być wyświetlane małe ramki.

Menu	MENU ➔ AF ➔ 2. AF ➔ Ramka wykrywania oczu
Wyt.	Ramki nie są wyświetlane na małych elementach, takich jak oczy czy kokpity.
Wł.	Ramki są wyświetlane na małych elementach, takich jak oczy czy kokpity.

- Nawet jeśli w pozycji [Ramka wykrywania oczu] jest ustawiona opcja [Wyt.], aparat ustawia ostrość na oczu lub określone elementy, takie jak kokpit, po ich wykryciu.

Funkcje umożliwiające zmianę działania aparatu w zakresie ustawiania ostrości

Zakres ostrości obiektywu

 Ogranicz. AF
PASMB 

Wybór zakresu, w którym aparat będzie korzystał z autofokusa. Ta funkcja sprawdza się w sytuacjach, kiedy podczas ustawiania ostrości pomiędzy obiektem a aparatem pojawia się przeszkoda, drastycznie zmieniając ustawienia ostrości w kadrze. Można ją również wykorzystać, aby uniemożliwić ustawianie ostrości na obiektach znajdujących się na pierwszym planie, na przykład podczas fotografowania przez ogrodzenie czy okno.

■ Korzystanie z ustawień zapisanych w opcji [Ogranicz. AF]

Menu	MENU ⇒ AF ⇒ 3. AF ⇒  Ogranicz. AF
------	--



- 1 Wybierz pozycję [Ogranicz. AF] przy użyciu przycisków Δ ∇ , a następnie naciśnij przycisk \odot .
- 2 Wybierz pozycję [Wł.1] / [Wł.2] / [Wł.3] przy użyciu przycisków Δ ∇ , a następnie naciśnij przycisk \odot .



Ekran ustawień pozycji  Ogranicz. AF

Wł.	Aparat nie korzysta z zapisanego zakresu odległości ustawiania ostrości.
Wł.1	Aparat korzysta z zakresu zapisanego w pozycji [Odległość dla Wł.1].
Wł.2	Aparat korzysta z zakresu zapisanego w pozycji [Odległość dla Wł.2].
Wł.3	Aparat korzysta z zakresu zapisanego w pozycji [Odległość dla Wł.3].

3 Wróć do ekranu ustawień pozycji Ogranicz. AF.

- ⚠ Opcja [Ogranicz. AF] jest niedostępna w następujących przypadkach.
- Gdy funkcja ogranicznika ostrzenia jest włączona w obiektywie
 - Gdy używany jest bracketing ostrości
 - Podczas pracy w trybie nagrywania filmu lub sekwencji wideo
 - Po wybraniu trybu ostrzenia [ AF] lub [ AF **MF**]

■ Konfigurowanie pozycji [Ogranicz. AF]

1 Skonfiguruj opcje.

- Wybierz opcję za pomocą przycisków Δ ∇ i naciśnij przycisk \odot , aby wyświetlić menu ustawień.
- Ponownie naciśnij przycisk \odot , aby powrócić do ekranu ustawień pozycji \square Ogranicz. AF.

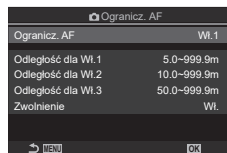

Odległość dla Wł.1	Ustawianie zakresu odległości ustawiania ostrości, który ma być używany po wybraniu opcji [Wł.1]. Liczbę można zmienić przy użyciu przycisków Δ ∇ . Do przemieszczania się między liczbami służą przyciski \langle \rangle . [000,0] – [999,9 m/ft]
Odległość dla Wł.2	Ustawianie zakresu odległości ustawiania ostrości, który ma być używany po wybraniu opcji [Wł.2]. Liczbę można zmienić przy użyciu przycisków Δ ∇ . Do przemieszczania się między liczbami służą przyciski \langle \rangle . [000,0] – [999,9 m/ft]
Odległość dla Wł.3	Ustawianie zakresu odległości ustawiania ostrości, który ma być używany po wybraniu opcji [Wł.3]. Liczbę można zmienić przy użyciu przycisków Δ ∇ . Do przemieszczania się między liczbami służą przyciski \langle \rangle . [000,0] – [999,9 m/ft]
Priorytet wyzwala	[Wył.]: Zgodność z ustawieniem opcji [Zwolnienie] (str. 88). [Wł.]: Migawkę można zwolnić, nawet gdy aparat nie może ustawić ostrości, jeśli w pozycji [Ogranicz. AF] wybrano opcję inną niż [Wł.].

$\text{\textcircled{i}}$ Wartości wyświetlone w pozycjach od [Odległość dla Wł.1] do [Odległość dla Wł.3] należy traktować wyłącznie przykładowo.

Wybierz, czy aparat ma wykonać skanowanie ostrości. Jeśli aparat nie będzie w stanie ustawić ostrości, wykona skanowanie pozycji ostrzenia, przestawiając obiektyw z pozycji minimalnej odległości ostrzenia do nieskończoności. W razie potrzeby można ograniczyć zakres skanowania. Ta opcja działa po wybraniu w pozycji [📷 Tryb AF] trybu [C-AF], [C-AF+TR], [C-AF MF] lub [C-AF+TR MF] (str. 76).

Menu	MENU ➔ AF ➔ 3. AF ➔ 📷 Skanowanie AF
------	---

Wyl.	Aparat nie uruchomi skanowania, jeśli nie będzie w stanie ustawić ostrości. Ten tryb zapobiega zmianom ostrości, przez które można stracić obiekt z widoku podczas śledzenia małych obiektów itp.
Wł.	Aparat uruchomi skanowanie tylko raz, jeśli nie będzie w stanie ustawić ostrości. Aparat nie uruchomi skanowania po raz kolejny, dopóki będzie ustawiać ostrość.

- Bez względu na wybraną opcję aparat uruchomi skanowanie raz, jeśli nie będzie w stanie ustawić ostrości po wybraniu w pozycji [📷 Tryb AF] trybu [S-AF] lub [S-AF MF].

Dostrajanie funkcji automatycznego ustawiania ostrości

(Reg. działania AF)

PASMB

Dostrajanie funkcji automatycznego ustawiania ostrości z wykrywaniem fazy.
Automatyczne ustawianie ostrości można dobrać o maksymalnie ± 20 kroków.

Menu	MENU \Rightarrow AF \Rightarrow 3. AF \Rightarrow Reg. działania AF
------	---

- ⚠ Zazwyczaj nie ma potrzeby dostrajania funkcji automatycznego ustawiania ostrości za pomocą tej opcji. Dostosowywanie tej funkcji może uniemożliwić prawidłową pracę mechanizmu regulacji ostrości.
- ⚠ Dostrajanie ostrości nie działa w trybach [S-AF] i [S-AF MF].

■ Korzystanie z zapisanej wartości regulacji ostrości

- 1 Wybierz pozycję [Regulacja działania AF] przy użyciu przycisków Δ ∇ , a następnie naciśnij przycisk .
- 2 Wybierz pozycję [Wł.] przy użyciu przycisków Δ ∇ , a następnie naciśnij przycisk .

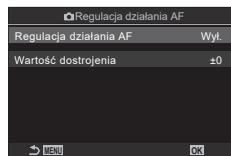

Ekran ustawień pozycji
 Reg. działania AF

Wył.	Aparat nie korzysta z zapisanej wartości regulacji ostrości.
Wł.	Aparat korzysta z zapisanej wartości regulacji ostrości.

- 3 Wróć do ekranu ustawień pozycji Reg. działania AF.

■ Konfigurowanie pozycji [Regulacja działania AF]

- 1 Skonfiguruj opcję.
 - Wybierz opcję za pomocą przycisków Δ ∇ i naciśnij przycisk , aby wyświetlić menu ustawień.
 - Ponownie naciśnij przycisk , aby powrócić do ekranu ustawień pozycji Reg. działania AF.

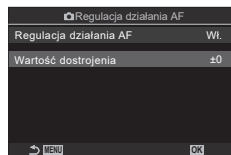

Wartość dostrojenia	Umożliwia skorygowanie ostrości dla wszystkich obiektywów. Automatyczne ustawianie ostrości można dobrać o maksymalnie ± 20 kroków. [-20] – [±0] – [+20]
---------------------	---

- ⚠ Aby sprawdzić wyniki, można powiększyć wyświetlacz za pomocą pokrętki przedniego lub przycisku .
- ⚠ Aby sprawdzić wyniki, można wykonać zdjęcie testowe, naciskając spust migawki przed naciśnięciem przycisku .

Lampa wspomagająca AF

(Podśw. AF)

PASMB 

Lampa wspomagająca AF umożliwia uzyskanie optymalnej ostrości przy słabym oświetleniu.

Menu	MENU ➔ AF ➔ 2. AF ➔ Podśw. AF
------	---

Wi.	Lampa wspomagająca uruchamia się podczas automatycznego ustawiania ostrości, jeśli obiekt jest słabo oświetlony.
Wyl.	Lampa wspomagająca nie uruchamia się, nawet jeśli obiekt jest słabo oświetlony.

ⓘ Aby korzystać z podświetlenia AF podczas fotografowania w trybie cichym, należy zmienić opcję wybraną w pozycji [Ustawienia trybu cichego[♥]] (str. 137).

Tryb wyświetlania pola AF

(Wsk. pola AF)

PASMB 

W trybie automatycznego ustawiania ostrości położenie obiektu, na którym ustawiona jest ostrość, oznaczone jest zielonym polem ostrzenia (ramką). Ta pozycja pozwala określić, czy i w jaki sposób pole ostrzenia ma być wyświetlane.

Menu	MENU ➔ AF ➔ 2. AF ➔ Wsk. pola AF
------	--

Wyl.	Pole ostrzenia nie jest wyświetlane.
Wi.1	Pole ostrzenia jest wyświetlane przez krótką chwilę po ustawieniu ostrości przez aparat.
Wi.2	Po ustawieniu ostrości w aparacie zostanie włączona funkcja klastrowego określania pola AF, a w aparacie będą wyświetlane pola AF dla wszystkich obszarów, na których ustawiona jest ostrość, gdy spust migawki jest naciśnięty do połowy lub gdy naciśnięty jest przycisk AF-ON .

Funkcje ustawiania pozycji ostrości

Dopasowywanie wyboru pola AF do orientacji aparatu

 powiąz. z [:::]
PASMB 

Aparat można skonfigurować w taki sposób, aby automatycznie zmieniał pozycję pola AF i tryb pola AF, gdy wykryje zmianę orientacji z poziomej na pionową lub odwrotnie. Obrót aparatu powoduje zmianę kompozycji, a w związku z tym również zmianę położenia fotografowanego obiektu w kadrze. W aparacie można zapisać tryb pól AF i pozycję pola AF osobno dla każdej z orientacji. Gdy ta opcja jest aktywna, w pozycji  [:::] Ustaw start (str. 102) można ustawić osobne położenia początkowe dla orientacji poziomej i pionowej.

Menu	MENU ➔ AF ➔ 5. Ustawienia docelowe i operacje AF ➔  powiąz. z [:::]
------	---



- 1 Wybierz funkcję, dla której chcesz zapisać różne ustawienia dla orientacji poziomej oraz pionowej, i umieść obok symbol zaznaczenia (✓).

- Wybierz opcję za pomocą przycisków Δ ∇ i naciśnij przycisk , aby umieścić obok symbol zaznaczenia (✓).

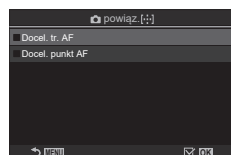
Aby usunąć zaznaczenie, naciśnij przycisk  ponownie.



Ekran ustawień pozycji
 powiąz. z [:::]



Docel. tr. AF	Po umieszczeniu obok tej opcji symbolu zaznaczenia (✓) aparat zapisuje osobne tryby pól AF (np.  Wszystkie,  Małe) dla orientacji poziomej i pionowej.
Docel. punkt AF	Po umieszczeniu obok tej opcji symbolu zaznaczenia (✓) aparat zapisuje osobne pozycje pól AF dla orientacji poziomej i pionowej.

- 2 Ponownie wyświetlany jest ekran ustawień pozycji  powiąz. z [:::].
- 3 Naciśnij przycisk **MENU**, aby powrócić do ekranu fotografowania.
- 4 Wybierz tryb pól AF lub pozycję pola najpierw przy jednej orientacji aparatu, a potem przy drugiej.
 - Oddzielne ustawienia są zapisywane dla orientacji poziomej, orientacji pionowej przy aparacie obróconym w prawą stronę i orientacji pionowej przy aparacie obróconym w lewą stronę.

Wybór położenia początkowego dla funkcji [:::]Home]. Przy użyciu funkcji [:::]Home] można jednym naciśnięciem przycisku przywołać poprzednio zapisane „położenie początkowe” pola AFi. Opcja ta umożliwia wybranie położenia początkowego.

Menu	MENU ➔ AF ➔ 5. Ustawienia docelowe i operacje AF ➔  [:::] Ustaw start
------	---

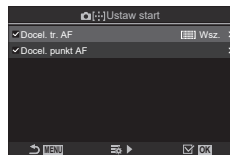

- 1** Wybierz ustawienie, które ma być zachowane dla położenia początkowego, i umieść obok symbol zaznaczenia (✓).

- Wybierz opcję za pomocą przycisków Δ ∇ i naciśnij przycisk , aby umieścić obok symbol zaznaczenia (✓). Aby usunąć zaznaczenie, naciśnij przycisk  ponownie.





Docel. tr. AF	Wybierz tryb pól AF dla położenia początkowego. Dostępne są wyłącznie opcje wybrane w pozycji  Ustawienia trybu celu AF] (str. 83).
Docel. punkt AF	Wybór początkowego położenia pola ostrości.

- 2** Naciśnij przycisk \triangleright , aby skonfigurować opcje dla wybranej pozycji.

- Wybór ustawień dla położenia początkowego
- Gdy opcja  powiąz. z [:::] jest aktywna, zostanie wyświetlona prośba o wybranie orientacji poziomej lub pionowej (aparat obrócony w lewo lub aparat obrócony w prawo). Następnie należy nacisnąć przycisk , aby wyświetlić dostępne opcje.





■ Korzystanie z funkcji [:::]Home]

Poniżej wymieniono sposoby używania funkcji [:::]Home].

- W pozycji  Funkcja przycisku] (str. 216), przypisz funkcję [:::]Home] do przycisku. Po naciśnięciu przycisku pole AF przesuwają się do zapisanego położenia początkowego.
- Wybierz opcję [:::]HPP] w pozycji  Przycisk środka] (str. 227). Po naciśnięciu przełącznika wielofunkcyjnego pole AF przesuwają się do zapisanego położenia początkowego.







Użytkownik może wybrać funkcje, jakie przednie i tylne pokrętło lub blok klawiszy strzałek pełnią podczas wyboru pola AF. Wybór elementów sterujących zależy od sposobu używania aparatu lub osobistych preferencji.

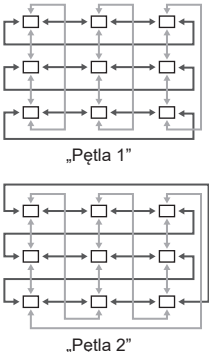

Menu	MENU ⇒ AF ⇒ 5. Ustawienia docelowe i operacje AF ⇒ [:⋮:]Wybór ust. ekranu
------	--

Pokrętło 	Przypisywanie funkcji do pokrętła przedniego i tylnego. [Wyl.] : Brak. [:⊙:Poł.] : Określenie położenia pola AF (str. 80). [:⋮:]Tryb] : Wybór trybu pola AF (np. ]Wszystkie, [#]Małe) (str. 81).
Przycisk 	Przypisanie funkcji do przycisków $\Delta \nabla \triangleleft \triangleright$. [Wyl.] : Brak. [:⊙:Poł.] : Określenie położenia pola AF (str. 80). [:⋮:]Tryb] : Wybór trybu pola AF (np. ]Wszystkie, [#]Małe) (str. 81).

Można określić, czy wybrane pole AF będzie „zawijać się” wokół krawędzi ekranu. Możesz też zdecydować, czy chcesz mieć możliwość wyboru opcji  Wszystkie (wszystkie pola), zanim wybrane pole AF pojawi się na przeciwnej krawędzi ekranu.

Menu	MENU → AF → 5. Ustawienia docelowe i operacje AF → [:·:] Ustawienia pętli
------	---

<p>[:·:] Wybór pętli</p>	<p>[Wyłączone]: Zawijanie będzie wyłączone. Wybór pola będzie możliwy w granicach ekranu.</p> <p>[Pętla 1]: Jeśli użytkownik będzie nadal naciskał wybierak wielofunkcyjny w tym samym kierunku, po dotarciu do krawędzi ekranu wybrane zostanie pole znajdujące się w tym samym rzędzie lub tej samej kolumnie po przeciwnej stronie ekranu.</p> <p>[Pętla 2]: Jeśli użytkownik będzie nadal naciskał wybierak wielofunkcyjny w tym samym kierunku, po dotarciu do krawędzi ekranu wybrane zostanie pole znajdujące się następnym rzędzie lub następnej kolumnie po przeciwnej stronie ekranu.</p> <div style="text-align: center;">  <p>„Pętla 1”</p> <p>„Pętla 2”</p> </div>
<p>Przez  Wszystkie</p>	<p>[Nie]: W wyborze pola podczas zawijania nie będzie uwzględniana opcja  Wszystkie (wszystkie pola).</p> <p>[Tak]: Jeśli w pozycji [:·:] Wybór pętli wybrana jest opcja [Pętla 1] lub [Pętla 2], w wyborze pola podczas zawijania będzie uwzględniana opcja  Wszystkie (wszystkie pola).</p> <ul style="list-style-type: none"> • Ukrycie opcji  Wszystkie (wszystkie pola) w pozycji  Ustawienia trybu celu AF sprawi, że w pozycji [Przez  Wszystkie] zostanie wybrana opcja [Nie].



 Podczas nagrywania filmu oraz po wybraniu trybu ustawiania ostrości [ AF] lub [ AF MF] w pozycji [:·:] Ustawienia pętli wybrana będzie opcja [Wył.].

Dotykowe wybieranie pola AF podczas fotografowania z użyciem wizjera (Panel wyboru pola AF)

PASMB 

Podczas fotografowania z użyciem wizjera pole AF można wybrać za pomocą dotykowych elementów sterujących dostępnych na ekranie. Obserwując obiekt przez wizjer, należy przesunąć palcem po ekranie, aby umieścić pole ostrzenia w odpowiednim miejscu.

Menu	MENU ➔ AF ➔ 5. Ustawienia docelowe i operacje AF ➔ Panel wyboru pola AF
------	--

Wyl.	Podczas fotografowania z użyciem wizjera pola AF nie można wybrać za pomocą dotykowych elementów sterujących dostępnych na ekranie.
Wł.	Podczas fotografowania z użyciem wizjera pole AF można wybrać za pomocą dotykowych elementów sterujących dostępnych na ekranie. Aby włączyć lub wyłączyć możliwość wyboru pola AF za pomocą elementów dotykowych, delikatnie dotknij ekranu dwa razy. Gdy pole osiągnie krawędź ekranu i uniesiesz palec, a następnie ponownie przesuń palcem po ekranie, pole AF przesunie się na drugą stronę lub zamieni się w  Wszystkie (wszystkie pola) w zależności od ustawienia w pozycji  Wybór pętli (str. 104).

 Jeśli wybrano opcję [Włączone], położenie ramki powiększenia również można ustalić za pomocą dotykowych elementów sterujących (str. 84).

Inne funkcje przydatne podczas ustawiania ostrości



Asystent ręcznego ustawiania ostrości

(Asystent MF)

PASMB 

Jest to funkcja wspomagania ostrości w trybie MF. Obracanie pierścienia ostrości powoduje wyostrenie krawędzi obiektu lub powiększenie fragmentu obrazu na ekranie. Zatrzymanie ruchu pierścienia ostrości powoduje przywrócenie oryginalnego obrazu na ekranie.

Menu	MENU ➔ AF ➔ 6. MF ➔ Asystent MF
------	---

Powiększenie	<p>Powiększa fragment obrazu na ekranie. [Wyt.]: Ekran normalny. [Wi.]: Powiększa fragment obrazu na ekranie. Za pomocą pola AF można uprzednio wybrać fragment obrazu, który ma być powiększony.  „Wybieranie pola ostrzenia (Docel. punkt AF)” (str. 80)</p>
Podgląd	<p>Powoduje wyświetlenie wyraźnych i wyostrzonych krawędzi obiektu. [Wyt.]: Ekran normalny. [Wi.]: Powoduje wyświetlenie wyraźnych i wyostrzonych krawędzi obiektu. Można wybrać kolor i intensywność wyostrzonych krawędzi.  „Opcje podglądu ostrości (Ustawienia podglądu)” (str. 107)</p>
Wskaźnik ostrości	<p>Obracanie pierścienia ostrości podczas ręcznego ustawiania ostrości powoduje wyświetlenie wskaźnika pokazującego kierunek i przybliżoną wartość obrotu wymaganą do ustawienia ostrości na obiekcie. [Wyt.]: Ekran normalny. [Wi.]: Obracanie pierścienia ostrości podczas ręcznego ustawiania ostrości powoduje wyświetlenie wskaźnika pokazującego kierunek i przybliżoną wartość obrotu wymaganą do ustawienia ostrości na obiekcie.</p>

- ⓘ Użycie opcji Podgląd powoduje wyostrenie krawędzi małych obiektów w większym stopniu. Nie gwarantuje to uzyskania dokładnej ostrości.
- ⓘ Funkcja powiększania obszaru ostrzenia nie jest dostępna w następujących przypadkach: Podczas nagrywania filmów / gdy dla trybu ostrości wybrano opcję **[C-AF MF]** lub **[C-AF+TR MF]** / podczas wielokrotnej ekspozycji / w przypadku wybrania w pozycji  [Telekonwerter cyfr.] opcji **[Wi.]** w trybie nagrywania filmów
- ⓘ W przypadku korzystania z obiektywów innych producentów wyposażonych w mechanizm sprzęgła ostrości kierunek ustawiania ostrości i wyświetlanie wskaźnika ostrości mogą być odwrócone. Należy wówczas zmienić ustawienie pozycji **[Pierś.ostr.]** (str. 108).
- ⓘ Wskaźnik ostrości nie jest wyświetlany podczas korzystania z obiektywów systemu Four Thirds.
- 🔧 Obróć pokrętko przednie lub tylne, aby odpowiednio powiększyć lub pomniejszyć obraz w trakcie powiększania obszaru ostrzenia.
- 🔧 Po włączeniu funkcji Podgląd kolor i intensywność wyostrzonych krawędzi można zmienić za pomocą przycisku **INFO**.

Fotografowane obiekty można wyróżnić kolorowymi obrysami. Dzięki temu obiekty, na których ustawiona jest ostrość, są lepiej widoczne, co ułatwia ręczne ustawianie ostrości itp.





Przycisk	Przycisk, do którego przypisana jest funkcja [Podgląd] ➔ przycisk INFO .
Menu	MENU ➔ AF ➔ 6. MF ➔ Ustawienia podglądu

Kolor podglądu	Użytkownik może wybrać kolor podglądu ostrości. [Biały] / [Czarny] / [Czerwony] / [Żółty]
Intens. podświetlenia	Użytkownik może wybrać intensywność podglądu ostrości. [Niska] / [Normalna] / [Wysoka]
Dost. jasności obrazu	Użytkownik może dostosować jasność tła, aby ułatwić korzystanie z podglądu ostrości. [Wył.] : Ekran normalny. [Wł.] : Dostosowuje jasność ekranu.

- Jeśli wybrano opcję [Włączone] w pozycji [Dost. jasności obrazu], obraz wyświetlany na podglądzie na żywo może być jaśniejszy lub ciemniejszy niż finalne zdjęcie.

■ Korzystanie z funkcji podglądu ostrości

W przypadku korzystania z funkcji podglądu na żywo dostępne są poniższe opcje.

- Przypisywanie funkcji [Ustawienia podglądu] do elementu sterującego przy użyciu  Funkcja przycisku] lub  Funkcja przycisku]: funkcję podglądu ostrości można przypisać do elementu sterującego, wybierając opcję [Podgląd] w pozycji  Funkcja przycisku] (str. 216) lub  Funkcja przycisku] (str. 216). Naciśnięcie tego przycisku powoduje włączenie podglądu ostrości. Opcję [Podgląd] można również wybrać w pozycji [Wiele funkcji] (str. 224).
- Przy użyciu opcji [Podgląd] w pozycji [Asystent MF]:
Jeśli wybrano opcję [Podgląd] w pozycji [Asystent MF], funkcja podglądu ostrości zostanie automatycznie włączona po obróceniu pierścienia ostrości.

 Naciśnij przycisk **INFO**, aby wyświetlić opcje podglądu.

Wybieranie odległości ostrzenia dla wstępnie ustawionego MF (Odleg. wst. ust. MF)

PASMB

Określanie położenia punktu ostrości dla pozycji Wst. ust. MF.

Określanie liczby i jednostki (m lub ft).

Menu	MENU ➔ AF ➔ 6. MF ➔ Odleg. wst. ust. MF
------	---

- ⓘ Jeśli obiektyw ma ogranicznik ostrzenia, należy go najpierw wyłączyć.
- ⓘ Wyświetlone wartości są wyłącznie przykładowe.

Wyłączanie sprzęgła MF (Sprzęgło man. ostrz.)

PASMB

Sprzęgło MF, obecne w niektórych obiektywach, można wyłączyć. Zapobiegnie to wyłączeniu automatycznego ustawiania ostrości w wyniku przypadkowego obrócenia pierścienia ostrości.

Menu	MENU ➔ AF ➔ 6. MF ➔ Sprzęgło man. ostrz.
------	--

Działa	Aparat ustawia ostrość w zależności od pozycji pierścienia ostrości na obiektywie.
Nie działa	Aparat ustawia ostrość zgodnie z opcją wybraną w pozycji [📷 Tryb AF] / [📷 Tryb AF], bez względu na pozycję pierścienia ostrości na obiektywie.



- ⓘ Ręczne ustawianie ostrości za pomocą pierścienia ostrości obiektywu jest niedostępne po wybraniu opcji [Nie działa] w menu [Sprzęgło man. ostrz.], nawet jeśli pierścień ostrości na obiektywie znajduje się w pozycji ręcznego ustawiania ostrości.
- 🔗 Więcej informacji na temat obiektywów wyposażonych w sprzęgło MF, zob. str. 302.

Kierunek obracania pierścienia ostrości (Pierś.ostrz.)

PASMB

Użytkownik może określić, w którym kierunku ma być obracany pierścień ostrości w celu ustawienia ostrości.

Menu	MENU ➔ AF ➔ 6. MF ➔ Pierś.ostrz.
------	--

	Obrót pierścieniem ostrości w lewo powoduje zwiększenie odległości ostrzenia.
	Obrót pierścieniem ostrości w prawo powoduje zwiększenie odległości ostrzenia.

Resetowanie pozycji obiektywu podczas wyłączenia (Reset obkt.)

PASMB 

Użytkownik może zdecydować, aby obiektyw nie resetował swojego ustawienia po wyłączeniu aparatu. Dzięki takiej możliwości można wyłączyć aparat bez zmiany położenia punktu ostrości.

Menu	MENU ➔ AF ➔ 6. MF ➔ Reset obkt.
------	---





Wył.	Położenie punktu ostrości dla obiektywu nie zostaje zresetowane po wyłączeniu aparatu. Obiektywy typu power zoom powracają również do położenia zoomu, w którym znajdowały się przed wyłączeniem aparatu.
Wi.	Położenie punktu ostrości dla obiektywu zostaje zresetowane po wyłączeniu aparatu.

Pomiar i ekspozycja



Sterowanie ekspozycją (Kompensacja ekspozycji)

PASMB 



Ekspozycję wybraną przez aparat automatycznie można dostosować do własnego zamysłu artystycznego. Wybierz wartości dodatnie, aby rozjaśnić zdjęcia, lub ujemne, aby je przyciemnić.

Przycisk*	Przycisk  (kompensacja ekspozycji) \rightarrow   
Zaawansowany panel sterowania	 \rightarrow Kompens. ekspozycji

* W przypadku używania w trybie **M** obracaj pokrętko przednie lub tylne, naciskając jednocześnie przycisk  (Kompens. ekspozycji).

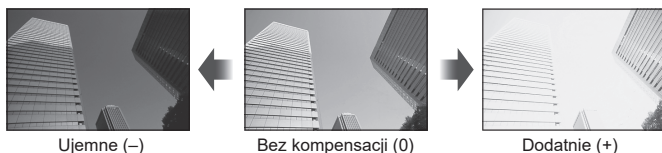
 Aby włączyć ją w trybie **M**, wybierz opcję [Auto] w pozycji [ ISO] (str. 117).



- Podczas fotografowania kompensację ekspozycji można regulować w zakresie $\pm 5,0$ EV. W wizjerze i podglądzie na żywo można sprawdzić efekty wartości nieprzekraczających $\pm 3,0$ EV. Gdy ekspozycja przekracza $\pm 3,0$ EV, pasek ekspozycji miga.
- Podczas nagrywania filmów kompensację ekspozycji można regulować w zakresie $\pm 3,0$ EV.
- Aby wyświetlić efekty kompensacji ekspozycji w widoku na żywo, wybierz opcję [Standard] w pozycji [ Tryb LV] (str. 234) i opcję [Wył.] w pozycji [ Widzenie nocne] (str. 234).
- Podczas nagrywania kompensację ekspozycji można regulować za pomocą pokrętki przedniego lub tylnego.



Pasek ekspozycji Kompensacja ekspozycji

■ Korekcja kompensacji ekspozycji

Tryby P, A i S

W trybie filmowania kompensację ekspozycji można dostosować po wybraniu opcji [P], [A] lub [S] w pozycji [Tryb] (tryb ekspozycji w filmach) (str. 62).

- 1 Obracaj pokręteł przednim, aby wyregulować kompensację ekspozycji.
 - Żadaną wartość można także wybrać, naciskając przycisk i używając przycisków .

- 2 Zrób zdjęcia.

Tryb M

W trybie filmowania kompensację ekspozycji można dostosować po wybraniu opcji [M] w pozycji [Tryb] (tryb ekspozycji w filmach). Jednakże najpierw należy wybrać opcję [Wł.] w pozycji [Auto-ISO] (str. 119) oraz opcję [Auto] w pozycji [ISO] (str. 117).

- 1 Naciśnij przycisk , a następnie obróć pokręteł przednie lub tylne, aby skorygować kompensację ekspozycji.

- 2 Zrób zdjęcia.

■ Resetowanie kompensacji ekspozycji

Aby zresetować kompensację ekspozycji, naciśnij i przytrzymaj przycisk .

Kroki EV w przypadku kontroli ekspozycji (Krok EV)

P A S M B

Użytkownik może wybrać wielkość kroku przy ustawianiu czasu otwarcia migawki, wartości przysłony, kompensacji ekspozycji i innych parametrów ekspozycji. Do wyboru są wartości 1/3, 1/2 i 1 EV.

Menu	MENU → 1 → 4. Ekspozycja → Krok EV
------	--

Dostrajanie ekspozycji (Fleksja ekspozycji)

P A S M B

Użytkownik może dostosować ekspozycję. Dzięki tej opcji można zdecydować, aby funkcja automatycznej ekspozycji dawała jaśniejsze lub ciemniejsze rezultaty.

- ⚠ Dostrajanie nie jest zazwyczaj wymagane. Z opcji tej należy korzystać tylko wtedy, gdy jest to konieczne. W normalnych warunkach ekspozycję można dostosować za pomocą kompensacji ekspozycji (str. 110).
- ⚠ Dostrojenie ekspozycji powoduje zmniejszenie dostępnego zakresu kompensacji ekspozycji w kierunku (+ lub -), w którym dostrojenie zostało wykonane.

Menu	MENU → 1 → 4. Ekspozycja → Fleksja ekspozycji
------	---

(cyfrowy pomiar ESP)	Ustawianie wielkości dostrajania dla metody pomiaru . [-1] – [±0] – [+1]
(pomiar centralnie ważony)	Ustawianie wielkości dostrajania dla metody pomiaru . [-1] – [±0] – [+1]
(punktowy)	Ustawianie wielkości dostrajania dla metody pomiaru . [-1] – [±0] – [+1]

Redukowanie migotania przy oświetleniu LED

(Skan migotania / Skan migotania)

PA S M B

Na zdjęciach zrobionych przy świetle LED mogą być widoczne paski. Aby zoptymalizować czas otwarcia migawki, jeśli na ekranie pojawiają się paski, włącz funkcję [Skan migotania] / [Skan migotania].

- ⓘ : Tej funkcji można używać w trybach **S** i **M**, trybie cichym i Szybkość zdj. seryjn.
- : Tej funkcji można używać, gdy w pozycji [Tryb] (tryb ekspozycji w filmach) jest ustawiona opcja [**S**] lub [**M**].
- ⓘ Zakres dostępnych czasów otwarcia migawki jest mniejszy.

Menu	MENU → → 4. Ekspozycja → Skan migotania MENU → → 1. Ustawienia podstaw./Jakość obrazu → Skan migotania
------	---

- Po ustawieniu w tej pozycji opcji [Wł.] wyświetlony zostanie symbol „FlickerScan”.

FlickerScan

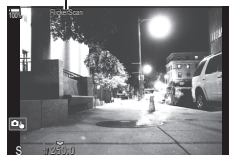

- ⓘ Na ekranie skanowania migotania podgląd ostrości i zaawansowany panel sterowania LV są niedostępne. Aby je wyświetlić, najpierw naciśnij przycisk **INFO**, aby wyjść z ekranu skanowania migotania.

■ Wybieranie czasu naświetlania

- Wybierz czas otwarcia migawki za pomocą pokrętki przedniego lub tylnego albo klawiszy strzałek . W razie potrzeby czas otwarcia migawki można wybrać, trzymając naciśnięte przyciski .
- Możesz też obrócić pokrętkę przednie, aby dostosować czas naświetlania, regulowany w przyrostach ekspozycji określonych w pozycji [Krok EV] (str. 111).
- Kontynuuj regulację czasu otwarcia migawki, aż paski przestaną być widoczne na ekranie. Powiększenie ekranu (str. 84) ułatwia sprawdzenie, czy na ekranie znajdują się paski.
- Naciśnij przycisk **INFO**; ekran zmieni się i zniknie z niego ikona „FlickerScan”. Dostosować można również wartość przysłony oraz kompensację ekspozycji. Można to zrobić za pomocą pokrętki przedniego lub tylnego albo klawiszy strzałek.
- Naciskaj przycisk **INFO**, aby wrócić do ekranu skanowania migotania.

Wybór sposobu mierzenia jasności przez aparat (Pomiar)

PASMB

Można wybrać sposób pomiaru jasności obiektu przez aparat.

Przycisk	Przycisk AF
Zaawansowany panel sterowania	Pomiar
Menu	MENU 5. Pomiar Pomiar

Cyfrowy pomiar ESP	Opcja odpowiednia do większości scen, w tym fotografowania poświetlonych obiektów. Aparat mierzy 324 obszary kadru i oblicza optymalną ekspozycję, uwzględniając charakter sceny.	
Pomiar światła centralnie ważony	Opcja odpowiednia do kompozycji z obiektem pośrodku kadru. Aparat ustawia ekspozycję w oparciu o średni poziom oświetlenia całego kadru, przypisując największy priorytet obszarowi pośrodku.	
Punkt. pomiar św.	Pomiar ekspozycji z wykorzystaniem określonego obszaru. Aparat mierzy niewielki obszar (około 2%) kadru.	
Punkt. pomiar św. (światła)	Zwiększa ekspozycję pomiaru punktowego. Zapewnia, że jasne obiekty pozostaną jasne na zdjęciu.	
Punkt. pomiar św. (cienie)	Zmniejsza ekspozycję pomiaru punktowego. Zapewnia, że ciemne obiekty pozostaną ciemne na zdjęciu.	

Położenie pomiaru punktowego można ustawić na wybrane pole AF.

„Przeprowadzanie pomiarów pola ostrości ([]:]Punkt. pomiar św.)” (str. 116)

Blokowanie ekspozycji (Blokada AE)

PASMB

Naciskając przycisk **AEL**, można zablokować wartość ekspozycji. Z tej opcji można skorzystać, aby dostosować ostrość i wartość ekspozycji oddzielnie lub aby wykonać kilka zdjęć z takim samym ustawieniem wartości ekspozycji.

Przycisk	Przycisk AEL
----------	---------------------



Aparat można skonfigurować tak, aby automatycznie zwalniał blokadę po wykonaniu zdjęcia. [**AEL**] Autom. reset] (str. 114)

- Jeśli przyciskowi **AEL** przypisano inną funkcję, konieczne jest także przypisanie [**AEL**] (str. 222) do elementu sterującego za pomocą menu [Funkcja przycisku] (str. 216).
- Po jednokrotnym naciśnięciu przycisku **AEL** wartość ekspozycji zostaje zablokowana i wyświetlana jest ikona „AEL”.
- Aby zwolnić blokadę AE, należy ponownie nacisnąć przycisk.
- Blokada zostanie zwolniona po użyciu pokrętła wyboru trybu, przycisku **MENU** lub przycisku .





Pomiar ekspozycji podczas blokady AE (Pomiar podczas)

PASMB

Wybór sposobu pomiaru ekspozycji, gdy jest ona zablokowana za pomocą przycisku **AEL**.

Menu	MENU →  → 5. Pomiar → Pomiar podczas 
------	--

- Więcej informacji na temat blokady AE, zob. str. 113.

Auto	Pomiar ekspozycji dokonywany jest metodą wybraną w pozycji [Pomiar] (str. 113).
 (pomiar centralnie ważony)	Aparat ustawia ekspozycję w oparciu o średni poziom oświetlenia całego kadru, przypisując największy priorytet obszarowi pośrodku.
 (pomiar punktowy)	Aparat mierzy niewielki obszar (około 2%) kadru.
 Hi (pomiar punktowy – światła)	Zwiększenie jasności obszaru pomiaru punktowego oraz rozjaśnień.
 Sh (pomiar punktowy – cienie)	Aparat przyciemnia obszar pomiaru punktowego oraz miejsca rozjaśnione.

Zwalnianie blokady AE po wykonaniu zdjęcia (Autom. reset)

PASMB

Aparat można skonfigurować tak, aby automatycznie zwalniał blokadę po wykonaniu zdjęcia, gdy ekspozycja jest zablokowana za pomocą przycisku **AEL**.

Menu	MENU →  → 5. Pomiar →  Autom. reset
------	--

Nie	Ekspozycja pozostaje zablokowana po wykonaniu zdjęcia. Aby zwolnić blokadę, naciśnij przycisk AEL .
Tak	Blokada ekspozycji jest zwalniana po wykonaniu zdjęcia.

-  W przypadku wykonywania wielu zdjęć przy użyciu takich funkcji, jak fotografowanie sekwencyjne, własny samowyzwalacz lub zdjęcia w czasie, blokada ekspozycji zostanie zwolniona po wykonaniu serii zdjęć.

Blokowanie ekspozycji po naciśnięciu spustu migawki do połowy (AEL: naciśn. do poł. =.)

PASMB

Można skonfigurować aparat tak, aby ekspozycja była blokowana wraz z naciśnięciem spustu migawki do połowy.

Menu	MENU → Q1 → 5. Pomiar → AEL: naciśn. do poł. =
------	--

Nie	Po naciśnięciu spustu migawki do połowy ekspozycja nie jest blokowana. Ekspozycja jest określana na podstawie warunków fotografowania, gdy spust migawki zostanie naciśnięty do końca.
Tak	Po naciśnięciu spustu migawki do połowy ekspozycja jest blokowana.
Tylko S-AF	Po naciśnięciu spustu migawki do połowy ekspozycja jest blokowana tylko wówczas gdy tryb AF to [S-AF], [S-AF MF], [S AF] lub [S AF MF].

- ❗ Jeśli ekspozycja została zablokowana przez naciśnięcie przycisku **AEL**, pozostaje ona zablokowana po naciśnięciu spustu migawki do połowy, niezależnie od tego ustawienia.
- 🔧 W przypadku skonfigurowania aparatu w taki sposób, aby nie blokował ekspozycji po naciśnięciu spustu migawki do połowy, można wybrać, czy aparat ma mierzyć jasność dla każdej klatki podczas fotografowania sekwencyjnego. 🖱️ „Ustawianie opcji pomiaru dla fotografowania sekwencyjnego (Pomiar podczas )” (str. 116)



Ustawianie opcji pomiaru dla fotografowania sekwencyjnego

(Pomiar podczas )

PASMB 

Menu	MENU → Q1 → 5. Pomiar → Pomiar podczas 
------	--

Nie	Aparat mierzy ekspozycję podczas rejestrowania pierwszej klatki i podczas fotografowania sekwencyjnego ekspozycja jest blokowana.
Tak	Aparat mierzy jasność i określa ekspozycję dla każdej klatki.





- ❗ Jeśli ekspozycja została zablokowana poprzez naciśnięcie **AEL** (str. 113) lub naciśnięcie spustu migawki do połowy, (str. 115), pozostaje zablokowana podczas fotografowania sekwencyjnego, nawet jeśli w pozycji [Pomiar podczas ] ustawiona jest opcja [Tak].
- ❗ Jeśli ustawiono opcje [SH1] lub [ProCap SH1], w pozycji [Pomiar podczas ] ustawiona jest opcja [Nie].



Przeprowadzanie pomiarów pola ostrości ([::]Punkt. pomiar św.)



PASMB 

Użytkownik może określić, czy aparat ma dokonywać pomiaru bieżącego pola AF, gdy wybrano opcję [] w pozycji [Pomiar]. Ustawienia można dostosować osobno dla pomiaru punktowego, pomiaru punktowego z rozjaśnianiem oraz pomiaru punktowego z ciemnymi obszarami.

Menu	MENU → Q1 → 5. Pomiar → [[::]Punkt. pomiar św.
------	--





- 1 Wybierz metodę pomiaru, za pomocą której aparat ma mierzyć bieżące pole AF, i umieść obok symbol zaznaczenia ().
 - Wybierz opcję za pomocą przycisków Δ ∇ i naciśnij przycisk , aby umieścić obok symbol zaznaczenia ().Aby usunąć zaznaczenie, naciśnij przycisk  ponownie.







Punktowy	Metoda stosowana, gdy w pozycji [Pomiar] ustawiona jest opcja [] (pomiar punktowy).
Punktowy światła	Metoda stosowana, gdy w pozycji [Pomiar] ustawiona jest opcja [ Hi] (pomiar punktowy – światła).
Punktowy cienie	Metoda stosowana, gdy w pozycji [Pomiar] ustawiona jest opcja [ Sh] (pomiar punktowy – cienie).

- ❗ Opcja [Wykryw. twarzy i oczu] wyłączy się automatycznie.
- ❗ Zaznaczona opcja działa, gdy jako tryb pól AF zaznaczono opcję []Pojedyncze lub []Małe (str. 81).
- ❗ Aparat powiększy wybrane pole AF podczas powiększania obrazu ostrzenia (str. 84).

Wybierz wartość zależnie od jasności obiektu. Wyższe wartości pozwalają fotografować ciemniejsze sceny, ale zwiększają ilość szumów (cętek) na obrazach. Wybierz opcję [Auto], aby pozwolić aparatowi regulować czułość w zależności od warunków oświetleniowych.

Przycisk	Przycisk ISO ➔ < > 
Zaawansowany panel sterowania	 ➔ ISO

- ⓘ Jeśli w ustawieniu [ Tryb] (tryb ekspozycji w filmach) wybrano opcję [P], [A] lub [S], podczas nagrywania filmów czułość ISO będzie miała wartość [Auto]. Wybór ustawienia [M] w pozycji [ Tryb] pozwala na wybranie innych opcji.  „Przypisywanie funkcji do pokrętki przedniego i tylnego ( Funkcja pokrętki /  Funkcja pokrętki)” (str. 225)

Auto	<p>Czułość jest regulowana automatycznie w zależności od warunków fotografowania.</p> <p>Można określić maksymalną i standardową wartość czułości ISO podczas fotografowania. ( ISO-A Górn./Domyśl.) (str. 118))</p> <p>Można zmienić czas naświetlania, przy którym aparat zacznie zwiększać czułość w trybach P i A. ( ISO-A Najniższe S/S) (str. 119))</p> <p>ⓘ Podczas nagrywania filmów czułość ISO będzie miała wartość w zakresie od 200 do 12800. Po wybraniu opcji [M] w pozycji [ Tryb] (tryb ekspozycji w filmach) można włączyć automatyczne sterowanie czułością ISO, wybierając opcję [Wt.] w pozycji [ Auto-ISO]. Można również określić maksymalną i standardową wartość czułości ISO.</p> <p> „Ustawianie czasu naświetlania, przy którym aparat automatycznie zwiększa czułość ISO ( ISO-A Najniższe S/S)” (str. 119)</p>
L80, L100, 200–102400 (fotografowanie)	<p>Wybór wartości czułości ISO. Wartość ISO 200 zapewnia dobrą równowagę pomiędzy szumem a zakresem dynamicznym.</p> <p>Ustawienie [L100] lub [L80] wybierz w przypadku większych wartości przysłony (wyższych wartości liczby f) lub dłuższych czasów otwarcia migawki. Ustawienie [L80] odpowiada wartości ISO 80, a [L100] wartości ISO 100.</p> <p>ⓘ Ustawienia [L80] i [L100] są dostępne przy wszystkich krokach ekspozycji.</p> <p>ⓘ Ustawienia [L80] i [L100] zmniejszają zakres dynamiczny.</p>
200–12800 (filmowanie)	<p>Wybór wartości czułości ISO. Wartość ISO 200 zapewnia dobrą równowagę pomiędzy szumem a zakresem dynamicznym.</p>

- ⓘ Połączenie wartości czułości ISO powyżej 16000 z ustawieniami wykorzystującymi migawkę elektroniczną (np. trybem Cichy lub Bracketing ostrości) ustawia czas synchronizacji lampy błyskowej równy 1/50 s.
- ⓘ W przypadku zdjęć wykonywanych z użyciem funkcji bracketingu ISO czas synchronizacji lampy błyskowej przyjmuje wartość 1/50 s niezależnie od wybranej wartości ISO.
- ⓘ Po wybraniu opcji [M] w menu [ Tryb] (tryb ekspozycji w filmach) czułość ISO można korygować w trakcie nagrywania filmu za pomocą dotykowych elementów sterujących (str. 64) lub poprzez obracanie pokrętki przedniego lub tylnego.
- ⓘ Jeśli wybranym trybem obrazu podczas fotografowania jest [Dramatyczna tonacja] lub [Akwarela], czułość ISO w przypadku wybrania ustawienia [Auto] nie przekroczy wartości 1600.

ⓘ W przypadku wybrania opcji [M] w pozycji [Tryb] (tryb ekspozycji w filmach) obowiązują następujące ograniczenia w zależności od trybu obrazu:

- [2 OM-Log400] / [3 HLG]:
 - Jeśli wybrana częstotliwość w opcji [ISO] to 23,98p, 24,00p, 25,00p lub 29,97p, tryb [Auto] jest ograniczony do czułości ISO w zakresie 400–6400.
 - Jeśli wybrana częstotliwość w opcji [ISO] to 50,00p lub 59,94p, tryb [Auto] jest ograniczony do czułości ISO w zakresie 400–12800.
 - Najniższa wartość, jaką można wybrać ręcznie, to ISO 400.
- [Dramatyczna tonacja] / [Akwarela]:
 - Tryb [Auto] jest ograniczony do czułości ISO w zakresie 200–3200.
- Filtry artystyczne inne niż [Dramatyczna tonacja] / [Akwarela]:
 - Jeśli wybrana częstotliwość w opcji [ISO] to 23,98p, 24,00p, 25,00p lub 29,97p, tryb [Auto] jest ograniczony do czułości ISO w zakresie 200–3200.
 - Jeśli wybrana częstotliwość w opcji [ISO] to 50,00p lub 59,94p, tryb [Auto] jest ograniczony do czułości ISO w zakresie 200–6400.
- Inne tryby obrazu:
 - Jeśli wybrana częstotliwość w opcji [ISO] to 23,98p, 24,00p, 25,00p lub 29,97p, tryb [Auto] jest ograniczony do czułości ISO w zakresie 200–6400.

Kroki EV w przypadku dostosowywania czułości ISO (Krok ISO)

PASMB

Użytkownik może wybrać wielkość kroków podczas dostosowywania czułości ISO. Do wyboru są wartości 1/3 i 1 EV.

Menu	MENU → 1 → 3. ISO/Redukcja szumu → Krok ISO
------	---

Ustawianie zakresu wartości czułości ISO wybranych w trybie [Auto] (ISO-A Górn./Domyśl. / ISO-M ISO-A Górn./Domyśl.)

PASMB

Użytkownik może określić zakres wartości czułości ISO wybrany przez aparat, jeśli w pozycji [ISO] lub [ISO] wybrano opcję [Auto].

Menu	MENU → 1 → 3. ISO/Redukcja szumu → ISO-A Górn./Domyśl. MENU → 2 → 3. ISO/Redukcja szumu → ISO-M ISO-A Górn./Domyśl.
------	--

Górna granica	Wybierz maksymalną wartość czułości wybieraną automatycznie przez aparat. Wartość można ustawiać za pomocą przycisków Δ ∇ oraz pokrętła przedniego/tylnego.
Domyślnie	Wybierz domyślną wartość czułości. Wartość można ustawiać za pomocą przycisków Δ ∇ oraz pokrętła przedniego/tylnego.

- Do przełączania między opcjami [Granica górna] and [Domyślne] służą przyciski \triangleleft \triangleright .
- ⓘ Ustawienie górnej granicy oraz ustawienie domyślnej opcji [ISO] i [ISO] różnią się. Jeśli w danych warunkach przysłony i czasu naświetlania nie można uzyskać optymalnej ekspozycji, stosowana jest niższa czułość.

Ustawianie czasu naświetlania, przy którym aparat automatycznie zwiększa czułość ISO



PASMB

Można wybrać czas naświetlania, przy którym aparat zacznie podnosić czułość ISO po wybraniu opcji **[Auto]** w pozycji ISO.

Menu	MENU → 1 → 3. ISO/Redukcja szumu → ISO-A Najniższe S/S
------	---

Auto	Aparat ustawia wartość automatycznie.
1/8000 – 60"	Aparat zaczyna zwiększać czułość ISO przy określonym czasie naświetlania. Naciśnij przycisk i ustaw czas naświetlania za pomocą przycisków .

Wybieranie trybów, w których można używać opcji **[Auto]** dla czułości ISO



PASMB

Użytkownik może wybrać tryby, w których można używać opcji **[Auto]** dla czułości ISO.

Menu	MENU → 1 → 3. ISO/Redukcja szumu → Auto-ISO MENU → 3. ISO/Redukcja szumu → M Auto-ISO
------	--

Auto-ISO

P/A/S	Opcja [Auto] czułości ISO może zostać użyta w trybie fotografowania P , A lub S .
P/A/S/M	Opcja [Auto] czułości ISO może zostać użyta w trybie fotografowania P , A , S lub M .

M Auto-ISO





Wył.	Opcja [Auto] czułości ISO jest niedostępna, gdy w pozycji Tryb (str. 62) jest ustawiona opcja [M] .
Wł.	Opcja [Auto] czułości ISO może być użyta, gdy w pozycji Tryb (str. 62) jest ustawiona opcja [M] .

Opcje redukcji szumów przy wysokiej czułości ISO

( Filtr szum. /  Filtr szum.)

PASMB 

Redukcja artefaktów („szumów”) w filmach nagranych z wysoką czułością ISO. Ta opcja może zmniejszyć „ziarnistość” nagrań zarejestrowanych w słabym świetle. Stopień redukcji szumów można ustawić.

Menu	MENU →  1 → 3. ISO/Redukcja szumu →  Filtr szum. MENU →  3 → 3. ISO/Redukcja szumu →  Filtr szum.
------	--

Wyl.	Redukcja szumów wyłączona.
Niska / Standard / Wysoka	Wybierz stopień redukcji szumów.

Opcje przetwarzania obrazów

(Przetw. nis. czuł. ISO)

PASMB 

Użytkownik może wybrać typ przetwarzania stosowany podczas fotografowania przy niskich czułościach ISO przy użyciu fotografowania sekwencyjnego.

Menu	MENU →  1 → 3. ISO/Redukcja szumu → Przetw. nis. czuł. ISO
------	--

Prior. napędu	Funkcję przetwarzania obraz można dostosować w taki sposób, aby nie wpływała ona na liczbę zdjęć wykonywanych w ramach jednej serii zdjęć.
Prior. szczegółu	Podczas przetwarzania jakości obrazu ma priorytet.

 Zdjęcia wykonane podczas fotografowania pojedynczego są przetwarzane w trybie [Prior. szczegółu], nawet jeśli wybrano opcję [Priorytet napędu].

Opcje redukcji szumów podczas długiej ekspozycji

(Redukcja szumu)

PASMB 

Użytkownik może określić, czy zdjęcia wykonane przy długim czasie otwarcia migawki mają być poddawane edycji w celu ograniczenia liczby artefaktów („szumów”). Przy długich czasach otwarcia migawki szum powstaje w wyniku ciepła generowanego przez aparat. Po wykonaniu każdego zdjęcia aparat robi kolejne zdjęcie na potrzeby redukcji szumów, co sprawia, że przed zarejestrowaniem kolejnego obrazu będzie opóźnienie równe wybranemu czasowi otwarcia migawki.

Menu	MENU →  → 3. ISO/Redukcja szumu → Redukcja szumu
------	--

Wył.	Redukcja szumów nie jest przeprowadzana.
Wł.	Redukcja szumów jest przeprowadzana przy wszystkich czasach otwarcia migawki.
Auto	Redukcja szumów jest przeprowadzana automatycznie, gdy wzrośnie temperatura wewnątrz aparatu.

- ⓘ Podczas przeprowadzania redukcji szumów aparat wyświetla czas pozostały do zakończenia procesu.
- ⓘ Podczas fotografowania sekwencyjnego automatycznie wybierana jest opcja [Wł.], a redukcja szumów nie jest przeprowadzana.
- ⓘ W zależności od obiektu i warunków fotografowania redukcja szumów może nie dać oczekiwanych rezultatów.
- 🔧 Aby korzystać z tej funkcji w trybie cichym, należy skonfigurować pozycję [Ustawienia trybu cichego[♥]] (str. 137).

Fotografowanie z lampą błyskową

Korzystanie z lampy błyskowej (Fotografowanie z lampą błyskową)

Korzystając z lampy błyskowej zgodnej z tym aparatem, można wybrać różne tryby fotografowania w zależności od potrzeb.

■ Lampy błyskowe przeznaczone do stosowania z aparatem

Wybierz odpowiednią lampę błyskową, biorąc pod uwagę takie czynniki, jak wymagana moc czy obsługa makrofotografii. Lampy błyskowe zgodne z tym aparatem zapewniają różne tryby flesza, w tym TTL auto oraz Super FP. Lampę błyskową można zamocować na gorącej stopce aparatu lub połączyć ją za pomocą przewodu (do nabycia osobno) oraz uchwyty. Aparat obsługuje następujące bezprzewodowe systemy sterowania lampami błyskowymi:

Fotografowanie z lampą błyskową sterowaną radiowo: tryby CMD, ⚡CMD, RCV i X-RCV

Aparat steruje co najmniej jedną zdalną lampą błyskową za pośrednictwem sygnałów radiowych. Z większą liczbę lokalizacji, w których można umieszczać lampy błyskowe. Lampy błyskowe mogą sterować innymi zgodnymi urządzeniami. Można je też wyposażyć w nadajnik/odbiorcę radiowy, który umożliwi stosowanie urządzeń nieobsługujących radiowego sterowania błyskiem.

Fotografowanie z lampą błyskową sterowaną bezprzewodowo: tryb RC

Aparat steruje co najmniej jedną zdalną lampą błyskową za pośrednictwem sygnałów optycznych. Tryb flesza można wybrać za pomocą przycisków aparatu (str. 129).

■ Funkcje zgodnych lamp błyskowych

Lampa błyskowa	Obsługiwane tryby sterowania błyskiem	GN (liczba przewodnia, ISO 100)	Obsługiwane systemy bezprzewodowe
FL-700WR	TTL-AUTO, MANUAL, FP TTL AUTO, FP MANUAL, MULTI, RC, SL MANUAL	GN 42 (75/150 mm ^{*1}) GN 21 (12/24 mm ^{*1})	CMD, ⚡CMD, RCV, X-RCV, RC
FL-900R	TTL-AUTO, AUTO, MANUAL, FP TTL AUTO, FP MANUAL, MULTI, RC, SL AUTO, SL MANUAL	GN 58 (100/200 mm ^{*1}) GN 27 (12/24 mm ^{*1})	RC
STF-8	TTL-AUTO, MANUAL, RC ^{*2}	GN 8.5	RC ^{*2}
FL-LM3	Zależy od ustawień aparatu.	GN 9,1 (12/24 mm ^{*1})	RC ^{*2}

* 1 Maksymalna ogniskowa obiektywu, przy której urządzenie zapewni odpowiedni zasięg błysku (liczby po ukośnikach to odpowiedniki formatu 35 mm).

* 2 Działa wyłącznie jako nadajnik.

■ Mocowanie zgodnych lamp błyskowych

Metody mocowania i obsługi zewnętrżnych lamp błyskowych zależą od ich modelu. Szczegółowe informacje zawiera dokumentacja dostarczona wraz z lampą błyskową. Te instrukcje dotyczą modelu FL-LM3.

⚠ Upewnij się, że aparat i lampa błyskowa są wyłączone. Mocowanie lub zdejmowanie lampy błyskowej, gdy jedno z urządzeń jest włączone, może doprowadzić do uszkodzenia sprzętu.

1 Zdejmij pokrywę gorącej stopki i zamontuj lampę błyskową na aparacie.

- Wsuwaj lampę błyskową do momentu aż lampa zatrzaśnie się w tylnej części stopki.

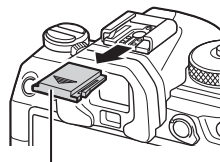

Pokrywa gorącej stopki

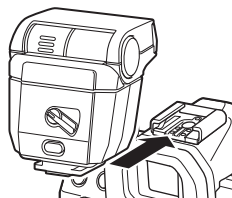

2 Ułóż głowicę lampy błyskowej odpowiednio do fotografowania z odbitym lub bezpośrednim bliskiem.

- Głowicę lampy można obracać w górę oraz w lewo i prawo.
- Pamiętaj, że moc lampy może być niewystarczająca, aby uzyskać prawidłową ekspozycję podczas fotografowania z bliskim odbitym.

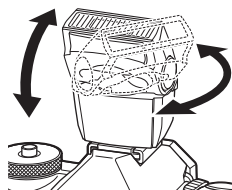

3 Obróć dźwignię **ON/OFF** lampy błyskowej do pozycji **ON**.

- Obróć dźwignię do pozycji **OFF**, gdy lampa błyskowa nie będzie używana.

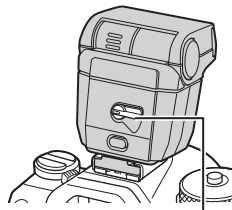

Dźwignia **ON/OFF**

■ Zdejmowanie lamp błyskowych



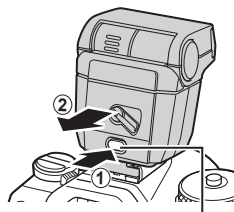

- 1 Przytrzymując naciśnięty przycisk **UNLOCK**, wysuń lampę błyskową z gorącej stopki.



Przycisk **UNLOCK**







Wybór trybu flesza

(Tryb flesza)

Przycisk	Przycisk       
Zaawansowany panel sterowania	  Tryb flesza



■ Tryby flesza











Wyświetlane tryby lampy błyskowej zależą od konfiguracji pozycji [Ustawienia trybu błysku] (str. 128).







 Dopełn.	Włączenie błysku. ① Czas naświetlania można ustawić w zakresie od wartości wybranej w pozycji [Dług. błysku ] (str. 129) do wartości w pozycji [X-Sync. ] (str. 129).
 Wyl. błysk	Wyłączenie błysku. ① Lampa błyskowa nie wyzwoi błysku, nawet jeśli będzie włączona.
 Niska Niska	Długie czasy otwarcia migawki pozwalają uchwycić zarówno obiekt główny, jak i tło. ① Czas otwarcia migawki jest ustawiony zgodnie ze zmierzoną przez aparat wartością ekspozycji i nie jest ograniczony przez opcję wybraną w menu [Dług. błysku ].
 Ręcznie Ręcznie	Błysk jest wyzwalany zgodnie z określonym poziomem. Opcja ta pojawia się tylko wtedy, gdy podłączona jest lampa FL-LM3.

■ Tryb flesza i czas otwarcia migawki

Zakres dostępnych czasów otwarcia migawki zależy od trybu flesza. Może być dodatkowo ograniczony przez niektóre opcje w menu.

 [X-Sync. ] (str. 129), [Dług. błysku ] (str. 129)

Ekspozycja ekspozycji	Tryb flesza	[Redukcja czerw. oczu] (str. 128)	[Ustawienia synchron.] (str. 128)	Zaawansowany panel sterowania	Funkcja redukcji efektu czerwonych oczu	Czas wyzwolenia lampy błyskowej	Czas otwarcia migawki
P/A	Dopełn.	[Nie]	[Pierwsza kurtyn.]		Nie	Synchronizacja z pierwszą kurtyną	60 – 1/250 s
			[Druga kurtyna]			Synchronizacja z drugą kurtyną	
		[Tak]	[Pierwsza kurtyn.]		Tak	Synchronizacja z pierwszą kurtyną	
			[Druga kurtyna]			Synchronizacja z drugą kurtyną	
	Niska	[Nie]	[Pierwsza kurtyn.]	 Niska	Nie	Synchronizacja z pierwszą kurtyną	
			[Druga kurtyna]	 Niska2		Synchronizacja z drugą kurtyną	
		[Tak]	[Pierwsza kurtyn.]	 Niska	Tak	Synchronizacja z pierwszą kurtyną	
			[Druga kurtyna]	 Niska2		Synchronizacja z drugą kurtyną	
	Wartość manualnie*1	(niezależnie od ustawienia)	(niezależnie od ustawienia)	 Ręcznie	Nie	Synchronizacja z pierwszą kurtyną	
	Wył. błysk	(niezależnie od ustawienia)	(niezależnie od ustawienia)		—	—	

Ekspozycja ekspozycji	Tryb flesza	[Redukcja czerw. oczu] (str. 128)	[Ustawienia synchron.] (str. 128)	Zaawansowany panel sterowania	Funkcja redukcji efektu czerwonych oczu	Czas wyzwolenia lampy błyskowej	Czas otwarcia migawki
S/M	Dopeln.	[Nie]	[Pierwsza kurtyn.]		Nie	Synchronizacja z pierwszą kurtyną	60 – 1/250 s
			[Druga kurtyna]			Synchronizacja z drugą kurtyną	
		[Tak]	[Pierwsza kurtyn.]		Tak	Synchronizacja z pierwszą kurtyną	
			[Druga kurtyna]			Synchronizacja z drugą kurtyną	
	Wartość manualnie*1	(niezależnie od ustawienia)	(niezależnie od ustawienia)	 Ręcznie	Nie	Synchronizacja z pierwszą kurtyną	
	Wył. błysk	(niezależnie od ustawienia)	(niezależnie od ustawienia)		—	—	

Ekspozycja ekspozycyj	Tryb flesza	[Redukcja czerw. oczu] (str. 128)	[Ustawienia synchron.] (str. 128)	Zaawansowany panel sterowania	Funkcja redukcji efektu czerwonych oczu	Czas wyzwolenia lampy błyskowej	Czas otwarcia migawki
B	Dopełn.	[Nie]	[Pierwsza kurtyn.]		Nie	Synchronizacja z pierwszą kurtyną	—
			[Druga kurtyna]			Synchronizacja z drugą kurtyną* ²	—
		[Tak]	[Pierwsza kurtyn.]		Tak	Synchronizacja z pierwszą kurtyną	—
			[Druga kurtyna]			Synchronizacja z drugą kurtyną* ²	—
	Wartość manualnie* ¹	(niezależnie od ustawienia)	(niezależnie od ustawienia)	Ręcznie	Nie	Synchronizacja z pierwszą kurtyną	—
	Wył. błysk	(niezależnie od ustawienia)	(niezależnie od ustawienia)		—	—	—

*1 Opcja ta pojawia się tylko wtedy, gdy podłączona jest lampa FL-LM3. Wartość można wybrać, wybierając opcję [Wartość manualnie] na zaawansowanym panelu sterowania.

*2 W przypadku wybrania opcji [Fotomontaż na żywo] (str. 56) lampa błyskowa działa w trybie [Pierwsza kurtyn.], nawet jeśli wybrana jest opcja [Druga kurtyna].

- W trybie redukcji efektu czerwonych oczu migawka będzie wyzwolana około 1 sekundę po wstępnym błysku redukującym efekt czerwonych oczu. Nie wolno ruszać aparatem aż do zakończenia wykonywania zdjęcia. Należy także pamiętać, że w niektórych warunkach tryb redukcji efektu czerwonych oczu może nie zapewniać pożądanych rezultatów.
- Najkrótszy czas otwarcia migawki w przypadku wyzwolenia błysku to 1/250 s. Jasne tła na zdjęciach zrobionych lampą błyskową mogą być prześwietlone.
- Czas synchronizacji lampy błyskowej dla trybów cichych (str. 137), zdjęć o wysokiej rozdzielczości (str. 161) i bracketingu ostrości (str. 184) wynosi 1/100 s. Wybranie w ustawieniu ISO czułości wyższej niż ISO 16000 podczas korzystania z opcji wymagającej migawki elektronicznej (np. trybu cichego lub bracketingu ostrości) ustawia czas synchronizacji lampy błyskowej na poziomie 1/50 s. Czas synchronizacji lampy błyskowej jest ustawiony na poziomie 1/50 s także podczas bracketingu ISO (str. 182).
- Nawet minimalna dostępna moc lampy błyskowej może być zbyt duża przy małych odległościach fotografowania. Aby zapobiec prześwietlaniu zdjęć robionych z niewielkiej odległości, wybierz tryb **A** lub **M** oraz mniejszy otwór przysłony (wyższą wartość liczby f/) albo niższe ustawienie ISO.

Konfigurowanie trybów lampy błyskowej

(Ustawienia trybu błysku)

PASMB 

Użytkownik może wybrać tryby, które mają być wyświetlane na ekranie wyboru trybu lampy błyskowej.

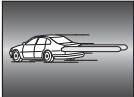
Menu	MENU ➔  ➔ 6. Lampa błyskowa ➔ Ustawienia trybu błysku
Redukcja czerw. oczu	Redukcja efektu czerwonych oczu na zdjęciach portretowych. [Nie]: Aparat nie wyświetla trybów redukcji efektu czerwonych oczu. [Tak]: Aparat wyświetla tryby redukcji efektu czerwonych oczu.
Ustawienia synchron.	Użytkownik może wybrać moment wyzwolenia błysku. [Pierwsza kurtyna]: Błysk jest wyzwalany po całkowitym otwarciu migawki. [Druga kurtyna]: Błysk jest wyzwalany bezpośrednio przed zamknięciem migawki. Obiekty w ruchu pozostawiają za sobą smugę światła. 

Regulowanie mocy lampy błyskowej

(Kompensacja błysku)

PASMB 

Jeżeli fotografowany obiekt jest nadmiernie naświetlony lub niedoświetlony, pomimo że ekspozycja w pozostałych częściach kadru jest prawidłowa, można wyregulować moc lampy błyskowej.

Kompensacja błysku jest dostępna we wszystkich trybach z wyjątkiem trybu ręcznego.

Zaawansowany panel sterowania	 ➔ Kompensacja błysku
-------------------------------	--

- Zmiany w natężeniu błysku dokonane przez zewnętrzną lampę błyskową zostają dodane do natężenia błysku aparatu.

Bezprzewodowe sterowanie lampą błyskową (Tryb RC

PASMB 

Użytkownik może dostosować ustawienia bezprzewodowego sterowania lampą błyskową. Zdalne sterowanie możliwe jest w przypadku opcjonalnych lamp błyskowych, które obsługują funkcję bezprzewodowego sterowania („lampa błyskowa z bezprzewodowym sterowaniem”). Informacje na temat korzystania z bezprzewodowego sterowania lampą błyskową, zob. str. 308.

Menu	MENU →  → 6. Lampa błyskowa → Tryb RC 
------	---

Wył.	Wyłączono funkcję bezprzewodowego sterowania lampą błyskową.
Wł.	Włączono funkcję bezprzewodowego sterowania lampą błyskową. Aparat wyświetli ustawienia bezprzewodowego sterowania lampą błyskową.

- Wybranie opcji [Wł.] powoduje wyświetlenie na ekranie aparatu zaawansowanego panelu sterowania dla trybu RC. Aby wyświetlić standardowy zaawansowany panel sterowania, naciśnij przycisk **INFO**.

Wybór czasu synchronizacji lampy błyskowej (X-Sync.

PASMB 

Wybór najkrótszego czasu otwarcia migawki dostępnego podczas fotografowania z lampą błyskową.





Wybierz najkrótszy czas otwarcia migawki dostępny w przypadku fotografowania z użyciem lampy błyskowej, niezależnie od jasności obiektu.

Menu	MENU →  → 6. Lampa błyskowa → X-Sync. 
------	---

Wybieranie najdłuższego czasu naświetlania (Dług. błysku

PASMB 

Użytkownik może wybrać najdłuższy czas naświetlania dostępny podczas fotografowania z lampą błyskową w trybach **P/A**.

Ta opcja umożliwia wybranie najdłuższego dostępnego czasu otwarcia migawki w przypadku automatycznego ustawiania czasu otwarcia migawki podczas fotografowania z użyciem lampy błyskowej, niezależnie od tego, jak ciemny jest fotografowany obiekt. Nie działa ona w trybach synchronizacji z długimi czasami ( Niska,  Niska2,  Niska i  Niska2).

- Dostępne wartości: od 60 s do wartości wybranej dla opcji [X-Sync. 

Menu	MENU →  → 6. Lampa błyskowa → Dług. błysku 
------	--

Użytkownik może wybrać, czy kompensacja ekspozycji ma zostać dodana do wartości kompensacji błysku. Informacje na temat kompensacji błysku, zob. str. 128.

Menu	MENU →  1 → 6. Lampa błyskowa →  + 
------	---

Wyl.	Kompensacja błysku i ekspozycji ustawiane są osobno.
Wł.	Wartość kompensacji ekspozycji zostanie dodana do wartości kompensacji błysku.



Ustawianie balansu ekspozycji dla pomiaru TTL

(Zbalans. pomiar błysku)

Użytkownik może ustawić balans ekspozycji, który będzie używany podczas korzystania z zewnętrznej lampy błyskowej w trybie pomiaru TTL.

Menu	MENU →  1 → 6. Lampa błyskowa → Zbalans. pomiar błysku
------	--

Wyl.	Podczas pomiaru priorytetowo traktowany jest obiekt.
Wł.	Podczas pomiaru priorytetem jest równowaga między obiektem a tłem.

 Po ustawieniu opcji [Wł.] zaleca się wybranie w pozycji [ ISO] opcji [Auto].













Fotografowanie seryjne/samowyzwalacz













Fotografowanie sekwencyjne / z samowyzwalaczem

PASMB 

Użytkownik może dostosować ustawienia fotografowania w trybie seryjnym lub fotografowania z samowyzwalaczem. Wybierz opcję dostosowaną do obiektu. Dostępne są też inne opcje, w tym tryb cichy i tryb redukcji drgań.

ⓘ Aby wykonać zdjęcie z samowyzwalaczem, należy ustawić aparat na statywie.

Przycisk	Przycisk      
Zaawansowany panel sterowania	 ➔ Rejestracja  
Menu	MENU ➔  1 ➔ 7. Tryb rejestracji ➔ Rejestracja  

 /  	Pojedynczy	Zapis pojedynczych klatek. Aparat wykonuje jedno zdjęcie w momencie naciśnięcia spustu migawki do końca.
 /  	Ciągły	Aparat wykonuje zdjęcia z szybkością do około 20 kl./s, gdy spust migawki jest naciśnięty do końca. Gdy w pozycji [ Tryb AF] (str. 76) ustawiona jest opcja [C-AF], [C-AF MF], [C-AF+TR] lub [C-AF+TR MF], aparat ustawi ostrość przed każdym zdjęciem. Jeśli w pozycji [Pomiar podczas ] (str. 116) ustawiona jest opcja [Tak], aparat będzie mierzyć jasność i określać ekspozycję przed każdym ujęciem.
 SH1	SH1, szybkie, seryjne	Aparat wykonuje zdjęcia z szybkością do około 120 kl./s, gdy spust migawki jest naciśnięty do końca. Ustawienia ostrości, ekspozycji i balansu bieli są blokowane tak, aby były zgodne z ustawieniami pierwszego zdjęcia w każdej serii.
 SH2	SH2, szybkie, seryjne	Aparat wykonuje zdjęcia z szybkością do około 50 kl./s, gdy spust migawki jest naciśnięty do końca. Gdy w pozycji [ Tryb AF] (str. 76) ustawiona jest opcja [C-AF], [C-AF MF], [C-AF+TR] lub [C-AF+TR MF], aparat ustawi ostrość przed każdym zdjęciem. Jeśli w pozycji [Pomiar podczas ] (str. 116) ustawiona jest opcja [Tak], aparat będzie mierzyć jasność i określać ekspozycję przed każdym ujęciem.

ProCap ProCap SH1 ProCap SH2	Szybkość zdj. seryjn.	Rejestrowanie zaczyna się po naciśnięciu spustu migawki do połowy. Gdy użytkownik naciśnie spust migawki do końca, aparat zacznie zapisywać zdjęcia, łącznie z tymi zarejestrowanymi, gdy spust migawki był naciśnięty do połowy (str. 138). Ostrość i ekspozycja podczas każdego trybu ProCap są takie same jak w przypadku [♥] (♥Seryjne), [♥SH1] (♥SH1, szybkie, seryjne) and [♥SH2] (♥SH2, szybkie, seryjne).
12s / 12s 12s	Samowyzwalacz 12 s	Migawka jest wyzwalana po 12 sekundach od naciśnięcia spustu migawki do końca. Dioda samowyzwalacza zaświeci się na około 10 sekund oraz zacznie migać około 2 sekundy przed zwolnieniem migawki. Ostrość jest ustawiana po naciśnięciu spustu migawki do połowy.
2s / 2s 2s	Samowyzwalacz 2 s	Po naciśnięciu spustu migawki do końca lampa samowyzwalacza zacznie migać, a zdjęcie zostanie zrobione po około 2 sekundach. Ostrość jest ustawiana po naciśnięciu spustu migawki do połowy.
C / C C	Własny samowyzwalacz	Dostosowanie ustawień samowyzwalacza, w tym jego opóźnienia oraz liczby zdjęć robionych po upływie określonego czasu (str. 135).

- ☞ Istnieje możliwość ustawienia szybkości zapisu klatek oraz maksymalnej liczby zdjęć w każdej serii (str. 133).
 - ☞ Pozycje oznaczone symbolem umożliwiają robienie zdjęć ze zredukowanym niewielkim rozmyciem spowodowanym działaniem migawki. Używaj tej opcji, gdy nawet nieznaczny ruch aparatu może spowodować rozmycie, np. podczas fotografowania w trybie makro lub z bardzo długą ogniskową. Opcja ta jest dostępna, gdy w pozycji [Anti-Shock[]] ustawiona jest wartość [Wi.] w menu [Ustawien. Anti-Shock[]] (str. 136).
 - ☞ Pozycje oznaczone symbolem wykorzystują migawkę elektroniczną. Należy ich używać z czasami otwarcia migawki krótszymi niż 1/8000 s lub w sytuacjach, w których dźwięk pracy migawki były niepożądany.
 - ☞ Opcje SH2 i ProCap SH2 mogą być używane tylko z określonymi obiektami. Szczegółowe informacje znajdują się na naszej stronie internetowej.
 - ☞ Aby wyłączyć uaktywniony samowyzwalacz, naciśnij przycisk .
 - ☞ Podczas fotografowania w trybach , tj. i oraz ProCap na ekranie aparatu wyświetlany jest widok z obiektu. W trybach SH1, SH2, ProCap SH1 i ProCap SH2 na ekranie aparatu wyświetlane jest ujęcie wykonane bezpośrednio przed bieżącym kadrem.
- ① Podczas korzystania w trybie SH2 lub ProCap SH2 z opcji [C-AF], [C-AF MF], [C-AF+TR] lub [C-AF+TR MF] ustawionych w pozycji [Tryb AF] (str. 76) i wartości przysłony większej niż F8, dokładność ustawiania ostrości będzie mniejsza. (Wyświetlony zostanie symbol F).
 - ① W trybach SH1 i ProCap SH1 dolna granica czasu naświetlania wynosi 1/15 s.
 - ① W trybach SH2 i ProCap SH2 dolna granica czasu naświetlania wynosi 1/640 s, jeśli w opcji [Maks. liczba kl./s] w pozycji [Ustawienia fotogr. sekwenc.] jest ustawiona wartość 50, lub 1/320, gdy ustawiona jest wartość 25.
 - ① Szybkość fotografowania będzie niższa, gdy w opcji [ISO] ustawiona jest wartość 16000 lub większa.
 - ① Jeśli w trybie i w opcji [ISO] ustawiona jest wartość 16000 lub większa, szybkość synchronizacji błysku będzie wynosić 1/50 s, a szybkość fotografowania będzie ograniczona do maksymalnie 10 kl/s.

- ⚠ Jeżeli podczas korzystania z samowyzwalacza użytkownik naciśnie spust migawki, stojąc przed aparatem, zdjęcie może być nieostre.
- ⚠ Szybkość fotografowania sekwencyjnego jest zmienna: zależy od używanego obiektywu i ustawienia ostrości obiektywu zmiennoogniskowego.
- ⚠ Jeśli poziom naładowania baterii jest niski i wskaźnik poziomu naładowania baterii miga podczas fotografowania sekwencyjnego, fotografowanie zostanie przerwane. W zależności od stopnia naładowania baterii mogą nie zostać zapisane wszystkie zdjęcia.
- ⚠ Obiekty na zdjęciach robionych w trybie cichym i w trybie zdjęć seryjnych mogą być zniekształcone, jeżeli podczas fotografowania one lub aparat szybko się poruszają.
- ⚠ Aby użyć lampy błyskowej w trybach fotografowania cichego (str. 137), wybierz opcję [Zezwalaj] w pozycji [Tryb flesza] w menu [Ustawienia trybu cichego♥]] (str. 137).
- ⚠ Szybkość fotografowania może być mniejsza w przypadku fotografowania w ciemnym miejscu. Aby zwiększyć szybkość fotografowania, można ustawić w pozycji [Widzenie nocne] opcję [Wył.].  „Zwiększanie widoczności ekranu w zaciemnionych miejscach (Widzenie nocne)” (str. 234)

■ Liczba zdjęć, które można wykonać

Aparat wyświetla liczbę zdjęć, które mogą być przechowywane w pozostałym buforze, w następujących przypadkach:

Gdy spust migawki jest wciśnięty do połowy, gdy spust migawki jest wciśnięty do końca, gdy zdjęcia są zapisywane na karcie SD

Gdy wartość ta zmienia się na [00] (kolor czerwony), aparat nie będzie w stanie zarejestrować następnego zdjęcia. Gdy zdjęcia w buforze zostaną zapisane na karcie, ta liczba wzrośnie, a aparat będzie mógł rejestrować zdjęcia.

- ⚠ Liczba nie jest widoczna, gdy w aparacie nie ma karty.
- ⚠ Może ona nie być wyświetlana w zależności od używanych funkcji.
- 🔍 Liczba jest przybliżona i niedokładna. Może ona ulegać zmianie w zależności od warunków fotografowania.





Konfigurowanie funkcji fotografowania sekwencyjnego (Ustawienia fotogr. sekwenc.)



PASMB

Można wybrać typy trybów fotografowania sekwencyjnego wyświetlane po naciśnięciu przycisku  oraz maksymalną szybkość / liczbę klatek dla poszczególnych trybów fotografowania sekwencyjnego.

Menu	MENU ⇒  ⇒ 7. Tryb rejestracji ⇒ Ustawienia fotogr. sekwenc.
------	--

- 1 Wybierz tryb fotografowania sekwencyjnego, który ma być wyświetlany, i umieść obok symbol zaznaczenia (♥).

- Wybierz opcję za pomocą przycisków Δ ∇ i naciśnij przycisk , aby umieścić obok symbol zaznaczenia (♥). Aby usunąć zaznaczenie, naciśnij przycisk  ponownie.

- 🔍 Opcja [] jest dostępna, gdy w pozycji [Anti-Shock()] ustawiona jest wartość [Wi.] w menu [Ustawien. Anti-Shock()] (str. 136).

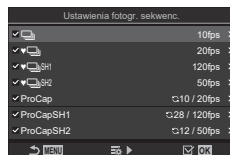

Ekran pozycji Ustawienia fotogr. sekwenc.

- 2 Naciśnij przycisk \triangleright .
- 3 Skonfiguruj opcje.



Maks. liczba kl./s	<p>Ustaw szybkość fotografowania sekwencyjnego. Liczby wskazują przybliżone maksymalne szybkości.</p> <p>/♦: 1 – 10 kl./s</p> <p>♥: 5, 10, 15, 20 kl./s</p> <p>♥SH1: 60, 100, 120 kl./s</p> <p>♥SH2: 25, 50 kl./s</p> <p>ProCap: 5, 10, 15, 20 kl./s</p> <p>ProCap SH1: 60, 100, 120 kl./s</p> <p>ProCap SH2: 25, 50 kl./s</p>
Licz. kl. przed zw. mig. (Tylko w trybach ProCap / ProCap SH1 / ProCap SH2)	<p>Można ustawić liczbę klatek, które mają zostać zarejestrowane przed naciśnięciem spustu migawki do końca, w zakresie od 0 do 70.</p>
Ogr. liczby klatek	<p>Można ustawić całkowitą liczbę klatek od 2 do 99 (łącznie z klatkami przed zwolnieniem migawki), które mają zostać zarejestrowane. Można ograniczyć liczbę klatek, które są rejestrowane po naciśnięciu spustu migawki do końca. Po osiągnięciu limitu fotografowanie zostaje automatycznie zatrzymane.</p> <ul style="list-style-type: none"> Wybierz opcję [Wył.], jeśli nie chcesz wprowadzać ograniczenia liczby klatek. Aby ograniczyć liczbę klatek, wybierz liczbę i naciśnij przycisk . Wyświetlony zostanie ekran ustawień. Liczbę można zmienić przy użyciu przycisków . W trybie Szybkość zdj. seryjn. liczba klatek obejmuje klatki przed zwolnieniem migawki. „Fotografowanie bez czasu opóźnienia zwolnienia migawki (Ustawienie szybkości zdjęć seryjnych)” (str. 138)

- ⓘ Gdy opcja [HDR], [Focus stacking] lub [BKT ostr.] jest włączona, w pozycji [Ogr. liczby klatek] będzie ustawiona opcja [Wył.].
- ⓘ Podczas korzystania z trybów ♥SH2 lub ProCap SH2 szybkość fotografowania można skonfigurować tylko z określonymi obiektywami. *Informacje na temat zgodnych obiektywów znajdują się na naszej stronie internetowej.

Konfigurowanie funkcji samowyzwalacza

(Ustawienia samowyzwalacza)



PASMB 







Można wybrać rodzaje trybów samowyzwalacza wyświetlanych po naciśnięciu przycisku   i zmienić ustawienia samowyzwalacza, takie jak czas oczekiwania przed wykonaniem zdjęcia oraz liczba rejestrowanych klatek.

Menu

MENU →  → 7. Tryb rejestracji → Ustawienia samowyzwalacza



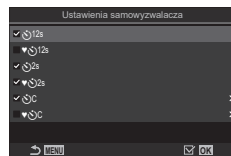

1 Wybierz tryb samowyzwalacza, który ma być wyświetlany, i umieść obok symbol zaznaczenia (✓).

- Wybierz opcję za pomocą przycisków Δ ∇ i naciśnij przycisk , aby umieścić obok symbol zaznaczenia (✓).
Aby usunąć zaznaczenie, naciśnij przycisk  ponownie.

 Opcje [ 12s] / [ 2s] / [ C] są wyświetlane, gdy w pozycji [Anti-Shock[]] ustawiona jest wartość [Wł.] w menu [Ustawien. Anti-Shock[]] (str. 136).



Ekran pozycji Ustawienia samowyzwalacza

2 W przypadku ustawiania samowyzwalacza niestandardowego wybierz opcję [ C] / [ C] / [ C] i naciśnij przycisk .

3 Skonfiguruj opcje.

Klatki	Wybierz liczbę zdjęć wykonywanych po upływie ustawionego czasu.
 Timer	Określenie czasu, jaki ma upłynąć od naciśnięcia spustu migawki do końca do rozpoczęcia fotografowania.
Czas interwału	Jeśli liczba zdjęć wynosi co najmniej 2, należy określić interwał pomiędzy zdjęciami robionymi po upływie ustawionego czasu.
AF - każda klatka	[Wył.]: Jeśli liczba zdjęć wynosi 2 lub więcej, ostrość zostanie zablokowana po wykonaniu pierwszego zdjęcia. [Wł.]: Aparat ustawia ostrość przed każdym ujęciem.

Fotografowanie bez drgań wywołanych obsługą spustu migawki (Ustawien. Anti-Shock[♦])

PASMB

Tryby fotografowania z funkcją redukcji drgań mogą być używane w celu zredukowania niewielkiego rozmycia spowodowanego ruchem migawki.

Używaj tej opcji, gdy nawet nieznaczny ruch aparatu może spowodować rozmycie, np. podczas fotografowania w trybie makro lub z bardzo długą ogniskową.

Menu	MENU ⇒ Q1 ⇒ 7. Tryb rejestracji ⇒ Ustawienia Anti-Shockr
------	--

Anti-Shock[♦]	[Wyt.]: Tryby fotografowania z funkcją redukcji drgań ([♦□], [♦□] itp.) nie są wyświetlane na ekranie wyboru trybu rejestracji. Normalne tryby fotografowania ([□], [□] itp.) są wyświetlane. [Wł.]: Tryby fotografowania z funkcją redukcji drgań ([♦□], [♦□] itp.) są wyświetlane na ekranie wyboru trybu rejestracji. Normalne tryby fotografowania ([□], [□] itp.) nie są wyświetlane.
Czas oczekiwania	Można określić czas, jaki ma upłynąć od naciśnięcia spustu migawki do końca do rozpoczęcia fotografowania podczas fotografowania w trybach z redukcją drgań. [0 sek.] / [1/8 sek.] / [1/4 sek.] / [1/2 sek.] / [1 sek.] / [2 sek.] / [4 sek.] / [8 sek.] / [15 sek.] / [30 sek.]

- Upewnij się, że obok trybu zdjęć sekwencyjnych z opcją ♦ w pozycji [Ustawienia fotogr. sekwenc.] (str. 133) znajduje się symbol zaznaczenia (✓).
- Wybierz tryb przy użyciu ♦ (str. 131), naciśnij przycisk , a następnie zrób zdjęcia. Po upływie określonego czasu migawka zostanie zwolniona i zostaną wykonane zdjęcia.



Fotografowanie bez dźwięku migawki (Ustawienia trybu cichego♥)

PASMB

W sytuacjach, w których dźwięk migawki stanowi problem, można skorzystać z trybów cichych, aby fotografować bez wydawania tego dźwięku. Migawka elektroniczna ogranicza niewielkie drgania aparatu wynikające z ruchu migawki mechanicznej, w podobny sposób jak w przypadku fotografowania z funkcją Anti-Shock.

Menu	MENU ➔  ➔ 7. Tryb rejestracji ➔ Ustawienia trybu cichego♥
------	---

Czas oczekiwania	Można określić czas, jaki ma upłynąć od naciśnięcia spustu migawki do końca do rozpoczęcia fotografowania podczas fotografowania w trybach cichych. [0 sek.] / [1/8 sek.] / [1/4 sek.] / [1/2 sek.] / [1 sek.] / [2 sek.] / [4 sek.] / [8 sek.] / [15 sek.] / [30 sek.]
Redukcja szumu	[Wył.]: Fotografowanie odbywa się normalnie. [Auto]: Tzw. szumy są redukowane na obrazach rejestrowanych z zastosowaniem długich ekspozycji podczas fotografowania w trybie cichym. Po włączeniu tej funkcji słyszalny może być dźwięk migawki.
■))	Można określić, czy sygnał dźwiękowy ma być emitowany w określony sposób (str. 261).
Podśw. AF	Można określić, czy funkcja Podśw.AF ma działać w określony sposób (str. 100).
Tryb flesza	Można określić, czy lampa błyskowa ma działać w określony sposób.

- ⚠ Podczas fotografowania w trybie Zdjęcie o wys. rozd. (str. 161) pozycje [■)), [Podśw. AF] i [Tryb flesza] działają w trybie [Zezwalaj], nawet jeśli ustawiono w nich opcję [Nie zezwalaj]. Jednakże gdy w pozycji [Zdjęcie o wys. rozd.] jest ustawiona opcja [Wł.■)), w pozycji [Tryb flesza] ustawiona jest opcja [🔊]Wył. błysk].
- Upewnij się, że obok trybu zdjęć sekwencyjnych z opcją ♥ w pozycji [Ustawienia fotogr. sekwenc.] (str. 133) znajduje się symbol zaznaczenia (♥).
- Wybierz tryb przy użyciu ♥ (str. 131), naciśnij przycisk , a następnie zrób zdjęcia. Po zwolnieniu migawki monitor na chwilę staje się ciemny. Migawka nie wydaje dźwięku.
- ⚠ Przy oświetleniu migającym źródłem światła, np. świetłówkami lub lampami LED, albo jeżeli podczas fotografowania obiekt gwałtownie się porusza, uzyskanie pożądanego efektu może się nie udać.
- ⚠ Najkrótszy czas otwarcia migawki to 1/32000 s.
- ⚠ Synchronizacja błysku będzie wynosiła 1/50, gdy w opcji [ISO] ustawiona jest wartość 16000 lub większa.

Fotografowanie bez czasu opóźnienia zwolnienia migawki (Ustawienie szybkości zdjęć seryjnych) **PASMB**

Rejestrowanie zaczyna się w momencie naciśnięcia spustu migawki do połowy; w chwili naciśnięcia go do końca aparat zacznie zapisywać na karcie pamięci ostatnie zarejestrowane zdjęcia (liczba: n), gdzie n to liczba zdjęć wybrana przed rozpoczęciem fotografowania. Jeśli spust migawki zostanie naciśnięty do końca i przytrzymany, fotografowanie będzie kontynuowane do momentu zapisania wybranej liczby zdjęć. Użyj tej opcji do uchwycenia chwil, które nie zostałyby uchwycone z powodu reakcji obiektu lub opóźnienia migawki.

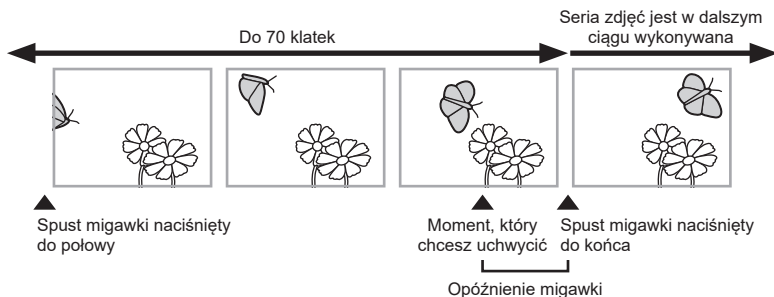

Szybkość zdj. seryjn. (ProCap)

Wybierz tę opcję, jeśli przewidujesz, że podczas fotografowania odległość od obiektu może ulec zmianie. Aparat robi zdjęcia z szybkością do 20 kl./s. Przed naciśnięciem spustu migawki do końca można zarejestrować maksymalnie 70 klatek. Po wyborze opcji **[C-AF]**, **[C-AF MF]**, **[C-AF+TR]** lub **[C-AF+TR MF]** w pozycji **[Tryb AF]** (str. 76) aparat ustawi ostrość przed każdym zdjęciem.

SH1, szybkość zdj. seryjn. (ProCap SH1)

Wybierz tę opcję, jeśli podczas fotografowania odległość od obiektu nie ulegnie zbyt dużej zmianie. Aparat robi zdjęcia z szybkością do 120 kl./s. Przed naciśnięciem spustu migawki do końca można zarejestrować maksymalnie 70 klatek. Aparat użyje opcji **[S-AF]** po wyborze opcji **[C-AF]** lub **[C-AF+TR]** w pozycji **[Tryb AF]** (str. 76) albo opcji **[S-AF MF]** po wyborze opcji **[C-AF MF]** lub **[C-AF+TR MF]**.

SH2, szybkość zdj. seryjn. (ProCap SH2)

Aparat robi zdjęcia z szybkością do 50 kl./s. Przed naciśnięciem spustu migawki do końca można zarejestrować maksymalnie 70 klatek. Po wyborze opcji **[C-AF]**, **[C-AF MF]**, **[C-AF+TR]** lub **[C-AF+TR MF]** w pozycji **[Tryb AF]** (str. 76) aparat ustawi ostrość przed każdym zdjęciem.

ⓘ Ta opcja może być używana tylko z określonymi obiektywami. Szczegółowe informacje znajdują się na naszej stronie internetowej.

ⓘ Podczas korzystania w trybie ProCap SH2 z opcji **[C-AF]**, **[C-AF MF]**, **[C-AF+TR]** lub **[C-AF+TR MF]** ustawionych w pozycji **[Tryb AF]** (str. 76) i wartości przysłony większej niż F8, dokładność ustawiania ostrości będzie mniejsza. (Wyświetlony zostanie symbol ●).



ⓘ W trybie ProCap SH1 dolna granica czasu naświetlania wynosi 1/15 s.

ⓘ W trybie ProCap SH2 dolna granica czasu naświetlania wynosi 1/640 s, jeśli w opcji [Maks. liczba kl./s] w pozycji [Ustawienia fotogr. sekwenc.] jest ustawiona wartość 50, lub 1/320, gdy ustawiona jest wartość 25.

Przycisk	Przycisk      
Zaawansowany panel sterowania	 ➔ Rejestracja  
Menu	MENU ➔  ➔ 7. Tryb rejestracji n Rejestracja  

1 Wybierz opcję ProCap, ProCap SH1 lub ProCap SH2 i naciśnij przycisk .

2 Naciśnij spust migawki do połowy, aby rozpocząć rejestrowanie.

- Gdy spust migawki jest naciśnięty do połowy, wyświetlona będzie ikona rejestrowania (). Jeśli przytrzymasz spust migawki naciśnięty do połowy przez ponad minutę, rejestrowanie zostanie zakończone, a ikona  zniknie z ekranu. Aby wznowić fotografowanie, ponownie naciśnij spust migawki do połowy.



Ikona rejestrowania

- Fotografowanie będzie kontynuowane po naciśnięciu do końca spustu migawki aż do momentu wykonania liczby zdjęć wybranej w menu [Ogr. liczby klatek].

 Ustawienia [Maks. liczba kl./s.], [Licz. kl. przed zw. mig.] oraz [Ogr. liczby klatek] można dostosowywać za pomocą opcji [Ustawienia fotogr. sekwenc.] (str. 133).

3 Naciśnij spust migawki do końca, aby rozpocząć zapisywanie zdjęć na karcie pamięci.

- ⚠ Opcja Szybkość zdj. seryjn. jest niedostępna, gdy aparat jest połączony ze smartfonem (Wi-Fi).
- ⚠ Miganie występuje dla światłówek lub dużych ruchów obiektu itd. i może powodować zniekształcenia obrazów.
- ⚠ Podczas rejestrowania monitor nie wygasi się, a dźwięk migawki nie będzie słyszalny.
- ⚠ Najdłuższy czas otwarcia migawki jest ograniczony.
- ⚠ Częstotliwość odświeżania ekranu może spaść poniżej wartości wybranej w opcji [Częstotliwość] (str. 234), w zależności od jasności obiektu, opcji wybranych w menu [ISO] i ustawień kompensacji ekspozycji.

Redukowanie migotania w zdjęciach (Fotogr. z zapob.migot.)

PASMB 

Zdjęcia wykonane przy migoczącym świetle mogą charakteryzować się niejednorodną ekspozycją. Po wybraniu tej opcji aparat wykryje częstotliwość migotania i dostosuje do niej czas zwolnienia migawki.

Menu

MENU →  1 → 7. Tryb rejestracji → Fotogr. z zapob. migotaniu

- Po wybraniu ustawienia [Wł.] na ekranie pojawi się ikona „FLK”

FLK









- ❗ W niektórych sytuacjach aparat może nie wykryć migotania. W takim przypadku użyty będzie standardowy czas zwalniania migawki.
- ❗ Przy dłuższych czasach otwarcia migawki użyty będzie standardowy czas zwalniania migawki.
- ❗ Włączenie redukcji migotania może spowodować opóźnienia, zmniejszając szybkość zapisu klatek podczas fotografowania seryjnego.

Stabilizacja obrazu

Redukowanie drgań aparatu ( Stb. obrazu /  Stb. obrazu)

PASMB 

Istnieje możliwość zredukowania poruszeń aparatu, które mogą występować podczas fotografowania w słabym oświetleniu lub z dużym powiększeniem.

Zaawansowany panel sterowania	 →  Stb. obrazu /  Stb. obrazu
Menu	MENU →  → 8. Stabilizator obrazu →  Stb. obrazu MENU →  → 4. Stabilizator obrazu →  Stb. obrazu

 Stb. obrazu

S-IS wyl. (Zdjęcia I.S. wyl.)	Stabilizacja obrazu wyłączona. Wybierz tę opcję, jeśli stosujesz statyw.
S-IS auto (I.S. auto.)	Stabilizacja obrazu dotyczy poruszenia aparatu w każdej osi. Jeśli aparat wykryje przesuwanie, automatycznie wstrzyma stabilizację obrazu w danej osi.
S-IS1 (I.S. drgan. - wsz. kierunki)	Stabilizacja obrazu dotyczy poruszenia aparatu w każdej osi.
S-IS2 (Stabilizacja pion. I.S)	Stabilizacja obrazu dotyczy poruszenia aparatu w osi pionowej. Z tej opcji należy korzystać podczas przesuwania aparatu w poziomie.
S-IS3 (Stabilizacja poz. I.S.)	Stabilizacja obrazu dotyczy poruszenia aparatu w osi poziomej. Z tej opcji należy korzystać podczas przesuwania aparatu w pionie.

 Stb. obrazu

M-IS wyl. (Film - I.S. wyl.)	Stabilizacja obrazu jest wyłączona.
M-IS1 (I.S. drgan. - wsz. kierunki)	Elektroniczna stabilizacja obrazu połączona ze sterowaniem ruchami matrycy za pomocą silnika VCM.
M-IS2 (I.S. drgan. - wsz. kierunki)	Samo sterowanie ruchami matrycy za pomocą silnika VCM.

■ Ustawianie opcji szczegółowej stabilizatora obrazu

W przypadku korzystania z obiektywów innych niż obiektyw systemu Micro Four Thirds lub Four Thirds należy wprowadzić długość ogniskowej obiektywu.

- 1 Naciśnij przycisk **INFO** podczas konfigurowania opcji [📷Stb. obrazu] lub [📷Stb. obrazu]. Wprowadź ogniskową za pomocą przycisków Δ ∇ \triangleleft \triangleright , a następnie naciśnij przycisk **OK**.

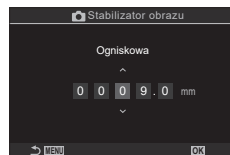

Ogniskowa	Ustawianie ogniskowej obiektywu. Wpisz liczbę nadrukowaną na obiektywie. [0,1] – [1000,0] mm
------------------	---

- ⓘ Stabilizacja obrazu może nie być w stanie kompensować zbyt dużych ruchów aparatu lub bardzo długich czasów otwarcia migawki. W takich przypadkach należy używać statywu.
- ⓘ Podczas działania stabilizacji obrazu można zauważyć szum lub wibracje.
- ⓘ Ustawienie wybrane za pomocą przełącznika stabilizacji obrazu w obiektywie ma pierwszeństwo nad ustawieniem wybranym w aparacie. Opcję tę można zmienić. **IS** „Stabilizacja obrazu w obiektywach IS (Prior. I.S. obiektywu).” (str. 144)
- ⓘ Ustawienie [S-IS Auto] działa jak ustawienie [S-IS1], jeśli w pozycji [Prior. I.S. obiektywu] wybrana jest opcja [W/]. (str. 144).
- ⓘ W przypadku wybrania opcji [S-IS Auto] lub [S-IS1] przy wartości \heartsuit SH2/ProCap SH2 wybranej jako tryb rejestracji (str. 131), stabilizacja obrazu będzie odpowiednia dla ruchów aparatu w kierunku głębi, inaczej niż w przypadku korzystania z innych trybów zdjęć sekwencyjnych.
- ⓘ Możesz wybrać, czy stabilizacja obrazu zostanie włączona po naciśnięciu spustu migawki do połowy. **IS** „Stabilizacja obrazu po naciśnięciu spustu migawki do połowy (≡Stb. obrazu)” (str. 143)
- ⓘ Wybrana wartość nie zostanie zresetowana po wybraniu opcji [Reset ustawień fotografowania] w pozycji [Reset/Inicjowanie ustawień] („Przywracanie ustawień domyślnych (Reset/Inicjowanie ustawień)” (str. 267)).

Opcje stabilizacji obrazu (Poziom IS w tr. 📷)

PASMB 📷

Wybór wartości stosowanej stabilizacji obrazu podczas nagrywania filmów.

Menu	MENU ➔ 📷 ➔ 4. Stabilizator obrazu ➔ Poziom IS w tr. 📷
+1	Wybór odpowiedni do statycznych ujęć z ręki.
±0	Ta opcja jest zalecana w większości sytuacji.
-1	Wybór odpowiedni do ujęć z ręki z przesuwaniem, nachyleniem lub śledzeniem.

Stabilizacja obrazu po naciśnięciu spustu migawki do połowy (=Stb. obrazu) **PASMB**

Wybierz, czy stabilizacja obrazu powinna działać po naciśnięciu spustu migawki do połowy. Przykładem sytuacji, w której warto wstrzymać działanie stabilizacji obrazu jest korzystanie ze wskaźnika poziomu w celu utrzymania prawidłowego ułożenia aparatu podczas kadrowania zdjęć.

Menu	MENU →  8. Stabilizator obrazu → =Stb. obrazu
------	---

Wł.	Aktywacja stabilizacji obrazu następuje po naciśnięciu spustu migawki do połowy.
Wył.	Aktywacja stabilizacji obrazu nie następuje po naciśnięciu spustu migawki do połowy.

Stabilizacja obrazu w trybie seryjnym (Stb. obrazu) **PASMB**

Wybierz typ stabilizacji obrazu stosowanej podczas fotografowania w trybie seryjnym. Aby uzyskać maksymalny efekt stabilizacji obrazu podczas fotografowania w trybie seryjnym, aparat wyśrodkowuje matrycę w przypadku każdego zdjęcia. Zmniejsza to nieco szybkość zapisu klatek.

Menu	MENU →  8. Stabilizator obrazu →  Stb. obrazu
------	--

Priorytet IS	Stabilizacja obrazu ma pierwszeństwo. Zmniejsza to nieco szybkość zapisu klatek.
Priorytet kl./s	Szybkość zapisu klatek ma pierwszeństwo. Może to nieco zmniejszyć wydajność stabilizacji obrazu.

Wyświetlanie ruchu aparatu na monitorze (Asystent fotograf. z ręki)

PASMB 

Można skonfigurować aparat tak, aby po naciśnięciu spustu migawki do połowy i podczas ekspozycji wyświetlał ruch aparatu i granice ruchów, które mogą być skorygowane przez stabilizator obrazu. Jest to przydatne, gdy chcemy ograniczyć ruch aparatu podczas długiej ekspozycji przy pracy z ręki.

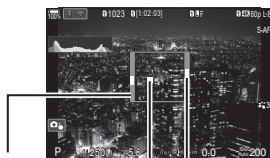

Granice ruchów, które mogą być korygowane przez stabilizator obrazu (kolor szary) Ruch aparatu (poziomy/ pionowy) Ruch aparatu (rolka)

Menu	MENU → Q1 → 8. Stabilizator obrazu → Asystent fotograf. z ręki
------	--

Wyl.	Ruch aparatu nie jest wyświetlany na monitorze.
Wł.	Ruch aparatu jest wyświetlany na monitorze, gdy spust migawki jest wciśnięty do połowy i podczas ekspozycji.

- ⓘ Nie ma gwarancji, że obraz nie będzie rozmyty, nawet jeśli wskaźnik ruchu kamery pozostaje w obrębie szarej ramki.
- ⓘ Ruch aparatu nie jest wyświetlany prawidłowo, gdy aparat znajduje się blisko obiektu.
- ⓘ Ruch aparatu nie jest wyświetlany, jeśli w pozycji [📷Stb. obrazu] ustawiona jest opcja [Wyl.] lub jeśli używane są obiektywy innych firm, w przypadku których działa tylko stabilizator obrazu w obiektywie.
- ⓘ Jeśli w pozycji [≡Stb. obrazu] ustawiona jest opcja [Wyl.], ruch aparatu jest wyświetlany tylko podczas ekspozycji.

Stabilizacja obrazu w obiektywach IS (Prior. I.S. obiektywu).

PASMB 

W przypadku korzystania z obiektywu z wbudowaną funkcją stabilizacji obrazu należy określić, czy stabilizacja obrazu ma priorytetowo działać w aparacie czy w obiektywie.

- ⓘ Ta opcja nie ma wpływu na działanie obiektywów wyposażonych w przełącznik stabilizacji obrazu służący do włączania i wyłączania tej funkcji.

Menu	MENU → Q1 → 8. Stabilizator obrazu → Priorytet I.S. obiektywu
------	---

Wł.	Stabilizacja obrazu w obiektywie ma priorytet.
Wyl.	Stabilizacja obrazu w aparacie ma priorytet.

Kolor i jakość

Ustawianie jakości zdjęć i filmów



Można ustawić tryby jakości obrazu dla zdjęć i filmów. Należy wybrać jakość odpowiednią do zastosowania (np. do przetwarzania na komputerze, umieszczenia na stronie WWW itp.).

Zaawansowany panel sterowania	→ /
Menu	MENU → → 1. Ustawienia podstaw./Jakość obrazu → MENU → → 1. Ustawienia podstaw./Jakość obrazu →

■ Ustawianie opcji

Opcja	Wielkość obrazu	Współczynnik kompresji	Format pliku
L SF	5184 × 3888	Bardzo mała (1/2,7)	JPG
L F	5184 × 3888	Mała (1/4)	JPG
L N	5184 × 3888	Normalna (1/8)	JPG
M 1N	3200 × 2400	Normalna (1/8)	JPG
RAW	5184 × 3888	Kompresja bezstratna	ORF
RAW+JPEG	RAW oraz wybrana powyższa opcja JPEG		

☞ Dostępne kombinacje rozmiarów/kompresji obrazu można określić w menu. „Kombinacje wielkości obrazu JPEG i stopni kompresji (Szczegół. ustawienia)” (str. 148)

☞ Podczas fotografowania w wysokiej rozdzielczości (str. 161) można wybrać spośród ustawień **80M**F, **50M**F, **25M**F, **80M**F+RAW, **50M**F+RAW i **25M**F+RAW.

① Jeśli w pozycji [Zapisz ustawienia] (str. 252) wybrana zostanie opcja [Standard], [Podw. ident. ↓], [Podw. ident. ↑] lub [Autom. przełączanie], wybrana opcja będzie dotyczyć kart w gniazdach 1 i 2.

① Tryby **80M**F i **80M**F+RAW są niedostępne, gdy w pozycji Zdjęcie o wys. rozd. (str. 161) wybrana jest opcja [Wi.].

① Wybór ustawienia Zdjęcie o wys. rozd. (str. 161) zmienia wybraną opcję jakości obrazu. Przed przystąpieniem do fotografowania należy więc sprawdzić ustawienie jakości obrazu.

☞ Pliki w formacie RAW zawierają nieprzetworzone dane obrazu. Wybierz ten format (rozszerzenie „.ORF”), aby robić zdjęcia, które zostaną później poddane obróbce.

- Nie mogą być przeglądane na innych aparatach
- Można przeglądać na komputerach za pomocą oprogramowania do zarządzania zdjęciami cyfrowymi OM Workspace
- Można zapisać w formacie JPEG za pomocą opcji retuszowania [Edytuj RAW] (str. 208) w menu aparatu

■ Ustawianie opcji

- Aby zmienić ustawienia poszczególnych trybów jakości obrazu, naciśnij przycisk , gdy wybrany jest tryb jakości obrazu.

Ikona jakości filmowania

Zmiany ustawień wyraża ikona  , tak jak przedstawiono poniżej. Można zapisać maksymalnie trzy kombinacje.

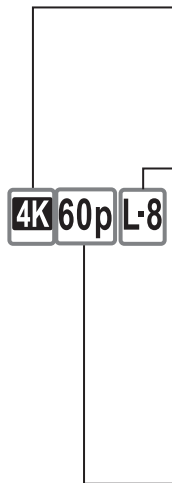



Rozdzielczość filmu

4K	4K	4K	3840×2160
FHD	FHD	Full HD	1920×1080
C4K	C4K	Kino cyfrowe 4K	4096×2160

Kompensacja ruchu

I-8	A-I	ALL-Intra*
L-8	L-GOP	LongGOP

• Stała wartość [L-GOP], gdy w pozycji [Rozdzielczość filmu] ustawiona jest opcja [4K] lub [C4K].

Gdy w pozycji  [Kodek wideo] (str. 149) ustawiona jest opcja [H.264]: „-8”
Gdy w pozycji  [Kodek wideo] (str. 149) ustawiona jest opcja [H.265]: „-10”

* W przypadku użycia opcji ALL-Intra film zostanie nagrany bez kompresji międzyklatkowej. Sprawdza się to podczas edycji, ale skutkuje dużą ilością danych.



Częstotliwość podczas odtwarzania

60p	59,94p	59,94 kl/s
50p	50,00p	50,00 kl/s
30p	29,97p	29,97 kl/s
25p	25,00p	25,00 kl/s
24,00p	24,00p	24,00 kl/s
24p	23,98p	23,98 kl/s

• Wartość [24,00p] można wybrać tylko wtedy, gdy w pozycji [Rozdzielczość filmu] wybrana jest opcja [C4K].

Zwolnione lub przyspieszone tempo

-	Wył.
-	Liczba (tempo)

- Duże tempo oznacza szybkie nagrywanie, a małe tempo – wolne nagrywanie.
- Ponieważ filmy są odtwarzane z wyznaczoną szybkością, będą wyglądały jak filmy w zwolnionym lub przyspieszonym tempie.
- ① Dźwięk nie jest nagrywany.
- ① Filtry artystyczne wybrane w pozycji [Tryb obrazu] są wyłączone.
- ① Zależnie od ustawienia pozycji   nagrywanie w zwolnionym lub przyspieszonym tempie może być niedostępne.
- ① Dostępny jest tylko czas naświetlania 1/24 lub dłuższy. Dostępność zależy od ustawienia pozycji [Częstotliwość].

- ⚠ W zależności od używanej karty nagrywanie może zostać zakończone przed osiągnięciem maksymalnego czasu nagrywania.
- ⚠ Przy niektórych ustawieniach wybór kompensacji ruchu może być niedostępny.
- ⚠ Filmy są nagrywane z użyciem współczynnika proporcji obrazu o wartości 16:9. Filmy C4K są nagrywane z użyciem współczynnika proporcji obrazu o wartości 17:9.

Nagrywanie filmów z wysoką prędkością

Nagrywanie filmów z wysoką częstotliwością klatek. Filmy są rejestrowane z szybkością 100–240 kl./s i odtwarzane z szybkością 23,98–59,94 kl./s. Rozciąganie odtwarzania przy wydłużeniu czasu nagrywania od 2x do 10x umożliwia wyświetlenie ruchu w zwolnionym tempie, który w rzeczywistości trwa tyle, co mrugnięcie okiem. Opcję nagrywania filmu z wysoką prędkością można wybrać w menu jakości obrazu filmu. Wybór częstotliwości klatek podczas odtwarzania określa mnożnik prędkości odtwarzania. Ograniczenia dotyczą kombinacji opcji Szybk. klatek czujnika i Szybk. klatek przy odtw.

Zmiany ustawień wyraża ikona jakości filmu, tak jak przedstawiono poniżej.

Rozdzielczość filmu

FHD	FHD	Full HD	1920×1080
------------	-----	---------	-----------

Szybk. klatek czujnika
240 kl./s / 200 kl./s / 120 kl./s / 100 kl./s

- Wartość 240 kl./s można wybrać tylko wtedy, gdy w pozycji [Kodek wideo] ustawiona jest opcja [H.264].

Kompensacja ruchu

L-8	L-GOP	LongGOP
------------	-------	---------

Gdy w pozycji [Kodek wideo] (str. 149) ustawiona jest opcja [H.264]: „-8”
Gdy w pozycji [Kodek wideo] (str. 149) ustawiona jest opcja [H.265]: „-10”

Częstotliwość podczas odtwarzania

60p	59,94p	59,94 kl./s ×0,5/0,25	Szybk. klatek przy odtw.: ×0,5/0,25
50p	50,00p	50,00 kl./s ×0,5/0,25	Szybk. klatek przy odtw.: ×0,5/0,25
30p	29,97p	29,97 kl./s ×0,25/0,12	Szybk. klatek przy odtw.: ×0,25/0,12
25p	25,00p	25,00 kl./s ×0,25/0,13	Szybk. klatek przy odtw.: ×0,25/0,13
24p	23,98p	23,98 kl./s ×0,2/0,1	Szybk. klatek przy odtw.: ×0,2/0,1

- Aby zmienić ustawienia filmów z wysoką prędkością, naciśnij przycisk **▷**, gdy wybrany jest tryb jakości obrazu.



- ⓘ W przypadku korzystania z karty SD/SDHC rozmiar pojedynczego pliku jest ograniczony do 4 GB.
Jeśli używana jest karta SDXC, nagrywanie zostanie zatrzymane, zanim czas odtwarzania osiągnie 3 godziny.
- ⓘ Ostrość, ekspozycja i balans bieli są zablokowane podczas nagrywania.
- ⓘ Dźwięk nie jest nagrywany.
- ⓘ Kąt obrazu jest nieco zredukowany.
- ⓘ Podczas nagrywania nie można zmieniać wartości przysłony, czasu otwarcia migawki, kompensacji ekspozycji ani czułości ISO.
- ⓘ Kodów czasowych nie można zapisywać ani wyświetlać.
- ⓘ Jasność może ulec zmianie, jeśli podczas nagrywania zostanie zmieniony zoom.
- ⓘ Opcja Film z wys. prędkością jest niedostępna, gdy aparat jest podłączony do urządzenia HDMI.
- ⓘ Podczas nagrywania filmów z wysoką prędkością nie można użyć opcji [[ikonka]]Wszystkie] jako trybu pola AF.
- ⓘ Nie można wybrać opcji [M-IS1] w pozycji [[ikonka]]Stb. obrazu] (str. 141).
- ⓘ Tryby obrazu [i-Enhance] oraz Filtr artystyczny (str. 150) są niedostępne.
- ⓘ W pozycji [Gradacja] (str. 152) ustawiona jest opcja [Gradacja normal.].
- ⓘ Opcja Film z wys. prędkością jest niedostępna podczas fotografowania zdalnego, gdy aparat jest połączony ze smartfonem.

Kombinacje wielkości obrazu JPEG i stopni kompresji

  Szczegół. ustawienia

PASMB 

Jakość obrazu JPEG można skonfigurować, łącząc wielkość obrazu ze stopniem kompresji.

Menu	MENU →  1 → 1. Ustawienia podstaw./Jakość obrazu →   Szczegół. ustawienia
------	---

Wielkość obrazu		Współczynnik kompresji			Zastosowanie
Nazwa	Liczb.piks.	SF (Bardzo mała)	F (Mała)	N (Normalna)	
L (Duża)	5184×3888	L SF	L F	L N	Wybór odpowiednio do formatu wydruku
M1 (Średnia)	3200×2400	M1 SF	M1 F	M1 N	
M2 (Średnia)	1920×1440	M2 SF	M2 F	M2 N	
S1 (Mała)	1280×960	S1 SF	S1 F	S1 N	Niewielkie wydruki oraz umieszczanie na stronach WWW
S2 (Mała)	1024×768	S2 SF	S2 F	S2 N	

Wybór kodeka, który ma być używany podczas nagrywania filmów.

Menu	MENU → → 1. Ustawienia podstaw./Jakość obrazu → Kodek wideo
------	--

H.264	Nagrywa 8-bitowe filmy przy użyciu kodeka H.264, który jest kodekiem uniwersalnym. Tego trybu należy używać przy zwykłym nagrywaniu.
H.265	Nagrywa 10-bitowe filmy przy użyciu kodeka H.265. To ustawienie jest przeznaczony przede wszystkim dla filmów, które mają być edytowane na komputerze.

ⓘ Po wybraniu ustawienia [H.265] w pozycji [Tryb obrazu] (str. 151) dostępne są tylko opcje [2 OM-Log400] i [3 HLG]. Do odtwarzania z zachowaniem prawidłowych kolorów i jasności wymagany jest telewizor lub wyświetlacz zgodny z wejściem 10-bitowym. Po przesłaniu obrazu do urządzenia HDMI obsługującego wejście 10-bitowe kolory ikon mogą wyglądać inaczej niż zazwyczaj.

Ustawianie proporcji obrazu

(Proporcje obrazu)

Wybór stosunku szerokości do wysokości obrazu zgodnie z zamysłem użytkownika lub zgodnie z formatem wymaganym podczas późniejszego drukowania itp. Poza standardową proporcją obrazu (szerokość:wysokość) wynoszącą [4:3] w aparacie dostępne są też ustawienia [16:9], [3:2], [1:1] oraz [3:4].

Zaawansowany panel sterowania	→ Proporcje
Menu	MENU → → 1. Ustawienia podstaw./Jakość obrazu → Proporcje obrazu

- Obrazy JPEG są zapisywane zgodnie z wybranym współczynnikiem proporcji obrazu. Obrazy RAW mają ten sam rozmiar co matryca i są zapisywane w formacie 4:3 ze znacznikiem oznaczającym wybrane proporcje obrazu. Podczas odtwarzania zdjęć na ekranie widoczna jest ramka wskazująca wybrane proporcje obrazu.

Podświetlenie brzegów

(Kor.winiet.)

Użytkownik może zrekompensować mniejszą jasność na krawędziach kadru spowodowaną specyfiką optyczną obiektywu. W przypadku niektórych obiektywów poziom jasności może być niższy przy krawędziach kadru. Aparat może zniwelować ten efekt poprzez rozjaśnienie krawędzi ujęcia.

Menu	MENU → → 1. Ustawienia podstaw./Jakość obrazu → Kor.winiet.
------	---

Wył.	Korekcja winietowania jest wyłączona.
Wł.	Aparat wykrywa mniejszą jasność przy krawędziach kadru i ją koryguje.

- ⓘ Opcja [Włączone] nie wywołuje żadnego efektu, jeśli do aparatu podłączony jest telekonwerter lub pierścień pośredni.
- ⓘ Na brzegach zdjęć wykonanych przy wysokich ustawieniach ISO szумы mogą być bardziej widoczne.

Wybór sposobu przetwarzania obrazów podczas fotografowania, aby poprawić kolor, tonację itp. Istnieje możliwość wyboru wstępnie ustawionych trybów obrazu zgodnie ze swoim zamysłem artystycznym lub fotografowanym obiektem. Kontrast, ostrość i inne ustawienia można dostosowywać oddzielnie dla każdego trybu. Można też dodać efekty artystyczne za pomocą filtrów artystycznych. Filtry artystyczne dają opcję dodawania efektów ramki itp. Ustawienia poszczególnych parametrów są przechowywane oddzielnie dla każdego trybu obrazu i filtru artystycznego.

Zaawansowany panel sterowania	[OK] ➔ Tryb obrazu
Menu	MENU ➔ [📷] ➔ 2. Tryb obrazu/WB ➔ [📷] Tryb obrazu MENU ➔ [👤] ➔ 2. Tryb obrazu/WB ➔ [👤] Tryb obrazu

ⓘ W trybie filmowania z aparatem skonfigurowanym w poniższy sposób można ustawić to samo ustawienie, co [📷] Tryb obrazu] (str. 151), wybierając opcję [👤] Tryb obrazu] w zaawansowanym panelu sterowania.

- W pozycji [👤] Kodek wideo] jest ustawiona opcja [H.264], a w pozycji [👤] Tryb obrazu] jest ustawiona opcja [Takie same jak 📷]

■ Ustawianie pozycji KTryb obrazu

- Wybierz tryb obrazu za pomocą pokrętła tylnego lub przycisków <◀▶>.



Ekran ustawień pozycji Tryb obrazu





1	i-Enhance	Aparat dostosowuje kolory i kontrast, aby zapewnić optymalne rezultaty w zależności od rodzaju fotografowanego obiektu.
2	Żywe	Wybór żywych kolorów.
3	Naturalny	Wybór naturalnych kolorów.
4	Muted	Opcja idealna w przypadku zdjęć, które będą retuszowane.
5	Portret	Poprawienie tonacji skóry.
M	Monochrom.	Rejestrowanie zdjęć monochromatycznych. Istnieje możliwość dodania efektów filtra koloru oraz zabarwienia.
C	Własne	Regulacja parametrów trybu obrazu w celu utworzenia własnej wersji wybranego trybu obrazu.
	Podwodne	Przetwarzanie zdjęć, którego celem jest zachowanie żywych kolorów pod wodą. <ul style="list-style-type: none"> Jeśli korzystasz z tej opcji, zalecamy, aby wybrać opcję [Wyłączone] w menu [⚡+WB] (str. 159).
	Kreator kolorów	Dostosowywanie odcieni i kolorów do zamysłu artystycznego.
ART 1 ART 2 ART 3 ART 4 ART 5 ART 6 ART 7 ART 8 ART 9 ART 10 ART 11 ART 12 ART 13 ART 14 ART 15 ART 16	Tryb Pop Art Zmiękczenie ostrości Jasny i lekki kolor Tonowanie światła Ziarnisty film Fotografia Otworkowa Diorama Cross Process Delikatna sepia Dramatyczna Tonacja Grafika Key Line Akwarela Vintage Część. kolor Bleach Bypass Tryb Instant Film	Wykorzystuje ustawienia filtra artystycznego. Pozwala również użyć efektów artystycznych. Dostępne efekty różnią się w zależności od filtra artystycznego.

■ Ustawianie szczegółowych opcji pozycji Tryb obrazu

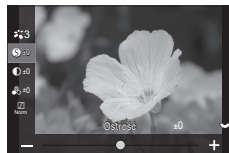
1 Naciśnij przycisk $\Delta \nabla$ na ekranie ustawień pozycji Tryb obrazu (str. 151), aby wybrać opcję do ustawienia.

- Dostępne ustawienia różnią się w zależności od wybranego trybu obrazu.



 Ostrość	Dostosowanie ostrości obrazu. Aby uzyskać ostre i wyraźne zdjęcie, można pokreślić kontury. [-2] – [±0] – [+2]
 Kontrast	Dostosowywanie kontrastu obrazu. Zwiększenie kontrastu podkreśla różnice pomiędzy jasnymi a ciemnymi obszarami obrazu i pozwala uzyskać wyraźniejsze i lepiej podkreślone zdjęcie. [-2] – [±0] – [+2]
 Nasycenie	Dostosowywanie nasycenia kolorów. Zwiększenie nasycenie poprawia intensywność kolorów. [-2] – [±0] – [+2]
 Gradacja	Regulacja jasności barw oraz cieni. Za pomocą tej funkcji można zbliżyć zdjęcia do własnego zamysłu artystycznego, na przykład zwiększając jasność całego obrazu. [Komp.cieni]: Podział obrazu na niewielkie obszary i niezależna regulacja jasności w każdym obszarze. Ta opcja jest skuteczna w przypadku obrazów z obszarami o dużym kontraście, w których biel jest zbyt jasna, a czerń zbyt ciemna. [Gradacja normal.]: Optymalne ustawienie cieni. Ustawienie zalecane w większości sytuacji. [Gradacja jasn.ton.]: Pozwala zastosować tonację odpowiednią do jasnych obiektów. [Gradacja ciemn.ton.]: Pozwala zastosować tonację odpowiednią do ciemnych obiektów.
Efekt Efekt	Wybór intensywności efektu i-Enhance. [Efekt: niski]: Dodawanie słabego efektu do obrazów. [Efekt: standardowy]: Dodawanie do obrazów efektu na poziomie między słabym a mocnym. [Efekt: wysoki]: Dodawanie mocnego efektu do obrazów.

Filtr Filtr koloru	<p>Efekty filtra koloru można dodawać do obrazów w trybach fotochromatycznych. W zależności od kolorystyki obiektów efekty filtra koloru umożliwiają rozjaśnienie obiektów lub poprawienie kontrastu. Kolor pomarańczowy dodaje więcej kontrastu niż kolor żółty, a czerwony więcej niż pomarańczowy. Zielony jest dobrym wyborem w przypadku portretów itp.</p> <p>[N:Brak]: Brak efektu filtra.</p> <p>[Ye:Żółty]: Odwzorowuje wyraźną białą chmurę na naturalnie błękitnym niebie.</p> <p>[Or:Pomar.]: Nieco uwydatnia niebieskie niebo lub światło zachodzącego słońca.</p> <p>[R:Czerw.]: Jeszcze bardziej podkreśla niebieskie niebo lub jesienne liście.</p> <p>[G:Zielony]: Zwiększa ciepły odcień skóry na zdjęciach portretowych. Zielony filtr podkreśla też czerwień szminek.</p>
Kolor Kolor monochrom.	<p>Dodawanie odcienia do zdjęć podczas korzystania z trybów monochromatycznych.</p> <p>[N:Normalny]: Tworzy zwykłe zdjęcie czarno-białe.</p> <p>[S:Sepia]: Zdjęcia monochromatyczne w odcieniach sepii.</p> <p>[B:Nieb.]: Zdjęcia monochromatyczne w odcieniach niebieskiego.</p> <p>[P:Purpur.]: Zdjęcia monochromatyczne w odcieniach fioleto.</p> <p>[G:Zielony]: Zdjęcia monochromatyczne w odcieniach zielonego.</p>
☞C Tryb obrazu	<p>Wybór trybu obrazu, który ma być dostosowany w przypadku korzystania z funkcji [Własne].</p> <p>[i-Enhance], [Żywe], [Naturalny], [Muted], [Portret], [Monochrom.]</p>
Kreator kolorów	<p>Obróć pokrętko przednie, aby wyregulować odcień. Obróć pokrętko tylne, aby wyregulować nasycenie.</p> <p>Naciśnij i przytrzymaj przycisk , aby przywrócić ustawienia domyślne.</p>
Dodaj efekt	<p>Dodawanie efektów do filtra artystycznego.</p> <p>Dostępne efekty różnią się w zależności od filtra artystycznego.</p> <p>W przypadku niektórych filtrów artystycznych można skorygować opcje Filtr koloru i Kolor monochrom.</p>
Kolor Część. kolor	<p>Umożliwia wybranie filtra artystycznego Część. kolor.</p>

- Filtry artystyczne dotyczą wyłącznie kopii w formacie JPEG. Zamiast opcji [RAW] automatycznie wybierane jest ustawienie [RAW+JPEG].
- ⚠ W zależności od sceny efekty niektórych ustawień mogą być niewidoczne, a w innych przypadkach przejścia w tonacjach mogą być nierówne lub sprawić, że zdjęcie będzie wyglądało na „ziarniste”.
- ☞ Można określić, czy poszczególne tryby zdjęć mają być pokazywane czy ukrywane, korzystając z menu  Ust. trybu obrazu] (str. 154).

■ Ustawianie pozycji nTryb obrazu

- 1 Wybierz pozycję [nTryb obrazu] z menu.
- 2 Wybierz opcję za pomocą przycisków $\Delta \nabla \triangleleft \triangleright$.

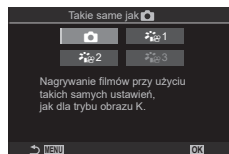

Takie same jak	Filmy są nagrywane przy użyciu tych samych ustawień, które zostały skonfigurowane w pozycji [Tryb obrazu].
1 Zgaszony kolor	Filmy są nagrywane z użyciem krzywej tonalnej dostosowanej do gradacji kolorów.
2 OM-Log400	Filmy są nagrywane z użyciem krzywej tonalnej zapewniającej większą swobodę podczas gradacji kolorów.
3 HLG	Filmy są nagrywane z wysokim zakresem dynamiki, co pozwala odtworzyć obrazy widoczne gołym okiem podczas odtwarzania przy użyciu zgodnego sprzętu.

- ⓘ Opcji [3 HLG] nie można wybrać, gdy w pozycji [Kodek wideo] (str. 149) ustawiona jest opcja [H.264].
- ⓘ Opcji [] i [1 Zgaszony kolor] nie można wybrać, gdy w pozycji [Kodek wideo] (str. 149) ustawiona jest opcja [H.265].

Określanie opcji wyświetlanych po wybraniu trybu obrazu

(Ust. trybu obrazu) **PASMB**

Przy wyborze trybu obrazu można wyświetlić tylko te opcje, które są potrzebne.

- Szczegółowe informacje na temat trybów obrazu, zob. „Opcje przetwarzania (Tryb obrazu / Tryb obrazu)” (str. 150).

Menu	MENU \Rightarrow \Rightarrow 2. Tryb obrazu/WB \Rightarrow Ust. trybu obrazu
------	---

- 1 Wybierz tryb obrazu, który ma być wyświetlany, i umieść obok symbol zaznaczenia ().



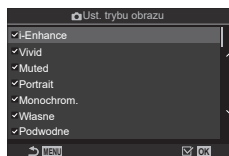

 - Wybierz opcję za pomocą przycisków $\Delta \nabla$ i naciśnij przycisk , aby umieścić obok symbol zaznaczenia (). Aby usunąć zaznaczenie, naciśnij przycisk ponownie.



Ekran pozycji Ust. trybu obrazu

Balans bieli (WB) zapewnia, że obiekty w kolorze białym zachowają biel na zapisanych zdjęciach. W większości przypadków właściwe jest ustawienie [Auto], ale można też wybrać inne wartości w zależności od źródła oświetlenia, gdy ustawienie [Auto] daje niewłaściwe rezultaty lub by świadomie wprowadzić do zdjęć przebarwienia.





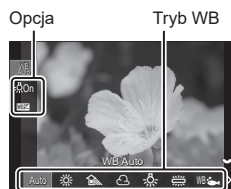

■ Ustawianie balansu bieli

Zaawansowany panel sterowania	 → WB
Menu	MENU →  1 → 2. Tryb obrazu/WB →  WB MENU →  2 → 2. Tryb obrazu/WB →  WB

- Wybierz tryb WB za pomocą pokrętki tylnej lub przycisków <|>.
- Aby ustawić szczegółowe opcje wybranego trybu obrazu, wybierz opcję za pomocą przycisków Δ ▽.



Ekran ustawień pozycji WB

WB Auto	WB Auto	Większość standardowych scen (scen zawierających białe lub prawie białe obiekty) <ul style="list-style-type: none"> Ten tryb jest zalecany w większości sytuacji. Istnieje możliwość wyboru balansu bieli używanego w świetle żarowym (str. 159).
	Słonecznie 5300K	Sceny na świeżym powietrzu w świetle słonecznym, zachody słońca, sztuczne ognie <ul style="list-style-type: none"> Temperatura barwowa jest ustawiona na 5300K.
	Cień 7500K	Dzienne zdjęcia obiektów w cieniu <ul style="list-style-type: none"> Temperatura barwowa jest ustawiona na 7500K.
	Pochmurno 6000K	Zdjęcia zrobione w ciągu dnia przy zachmurzonym niebie <ul style="list-style-type: none"> Temperatura barwowa jest ustawiona na 6000K.
	Żarówka 3000K	Obiekty w świetle żarowym <ul style="list-style-type: none"> Temperatura barwowa jest ustawiona na 3000K.
	Świetłówka 4000K	Obiekty w świetle fluorescencyjnym <ul style="list-style-type: none"> Temperatura barwowa jest ustawiona na 4000K.
WB 	Podwodne	Fotografia podwodna
WB 	WB Błysk 5500K	Źródła światła o tej samej temperaturze barwowej co oświetlenie lampą błyskową <ul style="list-style-type: none"> Temperatura barwowa jest ustawiona na 5500K.

 <p>WB z pomiarem własnym 1-4</p>	<p>Sytuacje, w których warto ustawić balans bieli pod kątem konkretnego obiektu</p> <ul style="list-style-type: none"> • Temperaturę barwową ustawia się na wartość zmierzoną na białym obiekcie w świetle, które będzie użyte w ostatecznym zdjęciu (str. 157).
<p>CWB Niestandard. WB</p>	<p>Sytuacje, w których możesz określić odpowiednią temperaturę barwową</p> <ul style="list-style-type: none"> • Wybierz temperaturę barwową.

■ Precyzyjne regulowanie balansu bieli dla poszczególnych trybów WB

Można precyzyjnie dostosować ustawienia balansu bieli. Regulacje można przeprowadzać oddzielnie.

1 Skonfiguruj opcje.

- Naciśnij przycisk $\Delta \nabla$ na ekranie ustawień pozycji WB (str. 155), aby wybrać opcję do skorygowania.



<p>WB AUTO Zach. ciepły kolor (tylko podczas korzystania z opcji WB Auto)</p>	<p>[Wyl.]: Aparat tłumi ciepłe odcienie wytwarzane przez światło żarowe, gdy stosowana jest opcja WB Auto.</p> <p>[Wi.]: Aparat zachowuje ciepłe odcienie wytwarzane przez światło żarowe, gdy stosowana jest opcja WB Auto.</p>
<p>WBZ (Kompensacja WB)</p>	<p>Oś pomarańczowo-niebieską można wyregulować za pomocą pokrętki przedniego lub przycisków $\triangleleft \triangleright$. Zbliżenie wskaźnika ($\oplus$) do punktu A nadaje zdjęciom odcień czerwony, a zbliżenie do punktu B nadaje zdjęciom odcień niebieski.</p> <p>Oś zielono-fioletową można wyregulować za pomocą pokrętki tylnego lub przycisków $\Delta \nabla$.</p> <p>Zbliżenie wskaźnika (\oplus) do punktu G nadaje zdjęciom odcień zielony, a zbliżenie do punktu M nadaje zdjęciom odcień fioletowy.</p> <p>Aby zresetować wprowadzone regulacje, należy nacisnąć i przytrzymać przycisk \odot.</p> <p>Można dostosować ustawienia dla wszystkich trybów balansu bieli jednocześnie. ☞ [All WBZ] (str. 158)</p>
<p>Kelvin (dotyczy tylko opcji Niestandard. WB)</p>	<p>Można ustawić temperaturę barwową.</p> <p>[2000K] – [14000K]</p>

☞ Po wykonaniu **WBZ** (Kompensacja WB) obok ikony trybu WB pojawia się znak (*).

■ Ustawianie balansu bieli jednym przyciśnięciem

Zmierz balans bieli, kadrując kawałek papieru lub inny biały przedmiot w oświetleniu, które zostanie użyte na finalnym zdjęciu. Tej opcji należy użyć, aby dostosować balans bieli, gdy trudno jest uzyskać pożądane rezultaty z użyciem kompensacji balansu bieli albo wstępnych ustawień balansu bieli, na przykład ☀️ (światło słoneczne) lub ☁️ (chmury). Aparat zapisuje zmierzoną wartość, aby w razie potrzeby można ją było szybko wczytać.

Ustawienia fotografowania i nagrywania filmów można przechowywać oddzielnie.

- 1 Po wybraniu opcji [☀️1], [☀️2], [☀️3] lub [☀️4] (ustawienia balansu bieli jednym dotknięciem 1, 2, 3 lub 4) na ekranie ustawień pozycji WB naciśnij przycisk **OK**, a następnie przycisk **INFO**.
- 2 Wybierz opcję [☀️Ustaw].
- 3 Zrób zdjęcie czystej (białej lub szarej) kartki papieru.
 - Skadruj papier tak, aby wypełnił cały obraz. Nie powinien na niego padać żaden cień.
 - Naciśnij przycisk **INFO**.
 - Pojawi się ekran jednodotkowy ustawiania balansu bieli.
- 4 Wybierz opcję [Tak] i naciśnij przycisk **OK**.
 - Nowa wartość zostanie zapisana jako opcja ustawienia balansu bieli.
 - Nowa wartość będzie przechowywana do kolejnego ustawienia balansu bieli jednym przyciśnięciem. Wyłączenie zasilania nie powoduje usunięcia danych.

Pomiar balansu bieli za pomocą przycisku jednodotkowego balansu bieli (☀️)

Przypisanie do jednego z przycisków funkcji [☀️] pozwala mierzyć balans bieli za pomocą elementu sterującego. Domyślnie podczas fotografowania balans bieli można mierzyć za pomocą przycisku **☀️**. Aby zmierzyć balans bieli podczas filmowania, należy najpierw przypisać jednodotkowy balans bieli do jednego z elementów sterujących w pozycji [☀️Funkcja przycisku] (str. 216).

- 1 Skadruj arkusz czystego papieru (białego lub szarego) pośrodku ekranu.
 - Skadruj papier tak, aby wypełnił cały obraz. Nie powinien na niego padać żaden cień.

- 2 Przytrzymaj przycisk, do którego przypisana jest funkcja jednodotkowego balansu bieli, i naciśnij spust migawki do końca.

- Podczas filmowania należy nacisnąć przycisk jednodotkowego balansu bieli, aby przejść do kroku 3.
- Pojawi się komunikat z prośbą o wybór opcji jednodotkowego balansu bieli, w przypadku której zostanie zapisana nowa wartość.

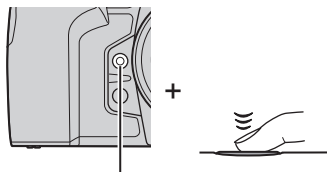

Przycisk jednodotkowego balansu bieli (☀️)

- 3 Zaznacz ustawienie jednodotkowego balansu bieli za pomocą przycisków **△** **▽** i naciśnij przycisk **OK**.

- Nowa wartość zostanie zapisana jako wartość wybranego ustawienia, a aparat powróci do ekranu fotografowania.

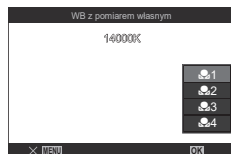

Blokowanie balansu bieli w trybie filmowania

(Funkcja przycisku: ^{WB}_{AUTO} Blokada)

PASMB

Gdy aparat działa w trybie filmowania, a balans bieli jest ustawiony na [WB Auto], można zablokować balans bieli, aby zapobiec jego zmianie, nawet jeśli zmieni się obiekt lub oświetlenie.

🕒 W tym celu należy przypisać funkcję [^{WB}_{AUTO} Blokada] do przycisku przy użyciu opcji [Funkcja przycisku] (str. 216).

Przycisk	Przycisk, do którego przypisana jest funkcja [^{WB} _{AUTO} Blokada].
----------	--

Po naciśnięciu przycisku balans bieli zostanie zablokowany zgodnie z aktualnie wybranymi ustawieniami, a po lewej stronie napisu „WBAuto” pojawi się napis „Lock”. Aby zwolnić blokadę, naciśnij przycisk ponownie.



Lock

Precyzyjne regulowanie balansu bieli dla poszczególnych trybów WB

(Wsz. ^{WB}_Z / Wsz. ^{WB}_Z)

PASMB

Można precyzyjnie dostosować balans bieli we wszystkich trybach balansu bieli jednocześnie.

Menu	MENU → 1 → 2. Tryb obrazu/WB → Wsz. ^{WB} _Z MENU → 2 → 2. Tryb obrazu/WB → Wsz. ^{WB} _Z
------	--

Wsz. ^{WB} _Z / Wsz. ^{WB} _Z	<p>Oś pomarańczowo-niebieską można wyregulować za pomocą pokrętła przedniego lub przycisków <D>. Zbliżenie wskaźnika (→) do punktu A nadaje zdjęciom odcień czerwony, a zbliżenie do punktu B nadaje zdjęciom odcień niebieski.</p> <p>Oś zielono-fioletową można wyregulować za pomocą pokrętła tylnego lub przycisków Δ ▽.</p> <p>Zbliżenie wskaźnika (→) do punktu G nadaje zdjęciom odcień zielony, a zbliżenie do punktu M nadaje zdjęciom odcień fioletowy.</p> <p>Aby zresetować wprowadzone regulacje, należy nacisnąć i przytrzymać przycisk (OK).</p>
--	---

🕒 Po wykonaniu [Wsz. ^{WB}_Z] / [Wsz. ^{WB}_Z] obok ikony każdego trybu WB pojawia się znak (*).

Zachowanie ciepłych odcieni oświetlenia żarowego w trybie WB Auto (📷^{WB AUTO} Zach. ciepły kolor / 📷^{WB AUTO} Zach. ciepły kolor)

PASMB 📷

Wybór sposobu, w jaki aparat ma dostosowywać balas bieli w zdjęciach wykonywanych przy świetle żarowym z użyciem automatycznego balansu bieli.

Menu	MENU ➔ 📷 ₁ ➔ 2. Tryb obrazu/WB ➔ 📷 ^{WB AUTO} Zach. ciepły kolor MENU ➔ 📷 ➔ 2. Tryb obrazu/WB ➔ 📷 ^{WB AUTO} Zach. ciepły kolor
------	---

Wyl.	Aparat będzie tłumić ciepłe odcienie wytwarzane przez światło żarowe.
Wi.	Aparat zachowa ciepłe odcienie wytwarzane przez światło żarowe.

🔍 Opcję tę można również ustawić na ekranie ustawień WB. 📷 „Precyzyjne regulowanie balansu bieli dla poszczególnych trybów WB” (str. 156).

Balans bieli na zdjęciach wykonanych z użyciem lampy błyskowej (⚡+WB)

PASMB 📷

Użytkownik może wybrać balas bieli na zdjęciach wykonanych z użyciem lampy błyskowej. Zamiast korzystać z ustawienia skonfigurowanego pod kątem światła lampy błyskowej, można przyznać priorytet wartości wybranej dla fotografowania bez użycia lampy błyskowej. Dzięki tej opcji można automatycznie przełączać między ustawieniami balansu bieli, jeśli lampę błyskową trzeba zbyt często włączać i wyłączać.

Menu	MENU ➔ 📷 ₁ ➔ 2. Tryb obrazu/WB ➔ ⚡+WB
------	---

Wyl.	Aparat wykorzystuje wartość wybraną aktualnie dla balansu bieli.
WB Auto	Aparat korzysta z automatycznego balansu bieli ([WB Auto]).
WB ⚡5500K	Aparat korzysta z balansu bieli dla zdjęć wykonywanych z użyciem lampy błyskowej ([WB⚡]).



Dzięki tej funkcji można wybrać format umożliwiający prawidłową reprodukcję kolorów obrazu na monitorze lub drukarce.



Menu	MENU →  1 → 2. Tryb obrazu/WB → Przestrzeń
------	--

sRGB	Standard przestrzeni kolorów zdefiniowany przez międzynarodową organizację normalizacyjną. Obsługują go liczne wyświetlacze, drukarki, aparaty cyfrowe oraz programy. To ustawienie jest zalecane w większości sytuacji.
AdobeRGB	Umożliwia on odwzorowanie szerszego zakresu kolorów niż sRGB. Precyzyjna reprodukcja kolorów jest możliwa wyłącznie w oprogramowaniu i urządzeniach (drukarkach, wyświetlaczach itp.), które obsługują ten standard. Nazwy plików zaczynają się od znaku podkreślenia („_”) (np., „_xxx0000.jpg”).

ⓘ Funkcja [AdobeRGB] jest niedostępna w trybie HDR i Film () lub gdy w trybie obrazu wybrano filtr artystyczny.



Opcje podglądu trybów obrazu w filmach Asyst. wyświetl.)



Ekran można regulować, aby ułatwić przeglądanie po wybraniu trybu obrazu dedykowanego do nagrywania filmów ([ 1 Zgaszony kolor] lub [ 2 OM-Log400]) (str. 154).

Menu	MENU →  2. Tryb obrazu/WB →   Asyst. wyświetl.
------	--

Wi.	Umożliwia regulację obrazu, aby ułatwić przeglądanie treści. Wskaźniki na ekranie mogą zmienić kolor.
Wyl.	Nie umożliwia regulacji obrazu, aby ułatwić przeglądanie treści.

ⓘ Ta opcja dotyczy wyłącznie ekranu, a nie plików z filmami.

ⓘ Ta opcja nie jest wykorzystywana, gdy filmy nagrane z użyciem opcji [ 1 Zgaszony kolor] lub [ 2 OM-Log400] są odtwarzane na ekranie aparatu. Nie obowiązuje również wtedy, gdy filmy są wyświetlane na ekranie telewizora.

 Histogram (str. 40) i wzór zebry (str. 190) są przetwarzane na podstawie obrazu przed zastosowaniem opcji   Asyst. wyświetl.

Specjalne tryby fotografowania (Tryby obliczeniowe)

Aparat łączy obrazy lub przetwarza je cyfrowo w celu uzyskania efektów specjalnych, których nie można osiągnąć w normalnych trybach fotografowania.



Wykonywanie zdjęć w wyższej rozdzielczości

(Zdjęcie o wys. rozd.)





PASMB 

Fotografowanie w rozdzielczości wyższej niż rozdzielczość matrycy. Aparat robi serię zdjęć, poruszając matrycą, a następnie łączy je w jedno zdjęcie o wysokiej rozdzielczości. Ta opcja pozwala uchwycić szczegóły, które normalnie byłyby niewidoczne nawet przy dużym powiększeniu.

Po włączeniu opcji Zdjęcie o wys. rozd. tryb jakości obrazu można wybrać za pomocą menu [ ←] (str. 145).



Przycisk	Przycisk 
Menu	MENU →  → 1. Tryby obliczeniowe → Zdjęcie o wys. rozd.

■ Włączanie opcji Zdjęcie o wys. rozd.

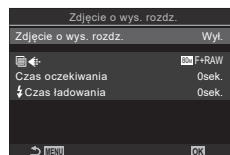

- 1 Użyj przycisków Δ ∇ , aby wybrać opcję [Zdjęcie o wys. rozd.], a następnie naciśnij przycisk .
- 2 Za pomocą przycisków \triangleleft \triangleright wybierz wartość [Wł. ] (statyw) lub [Wł. ] (z ręki) i naciśnij przycisk .





Ekran ustawień pozycji Zdjęcie o wys. rozd.

Wył.	Opcja Zdjęcie o wys. rozd. jest wyłączona.
Wł. 	Dotyczy zdjęć wykonywanych aparatem umieszczonym na statywie. Rejestrowany jest obraz RAW o rozmiarze 80 Mb (10368 × 7776).
Wł. 	Dotyczy zdjęć wykonywanych aparatem trzymany w rękach. Rejestrowany jest obraz RAW o rozmiarze 50 Mb (8160 × 6120).

3 Ponownie zostanie wyświetlony ekran ustawień opcji Zdjęcie o wys. rozd.

 W przypadku ustawiania za pomocą przycisku funkcję tę można włączać i wyłączać przyciskiem .

Można również przełączać między opcjami [Wł. ] (statyw) i [Wł. ] (z ręki), obracając pokrętkę przednie lub tylne podczas naciskania przycisku .

■ Konfigurowanie pozycji Zdjęcie o wys. rozd.

1 Skonfiguruj opcje.

- Wybierz pozycję za pomocą przycisków Δ ∇ i naciśnij przycisk \odot , aby wyświetlić menu ustawień.
- Po skonfigurowaniu opcji naciśnij przycisk \odot , aby powrócić do ekranu ustawień pozycji Zdjęcie o wys. rozd.

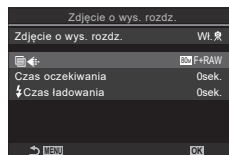

	Wybierz jakość obrazu podczas korzystania z opcji Zdjęcie o wys. rozd. (str. 145).
Czas oczekiwania	Ustawianie czasu, przez jaki aparat czeka na zwolnienie migawki po całkowitym naciśnięciu spustu migawki. Pozwala zapobiec efektowi drgań aparatu spowodowanych naciśnięciem spustu migawki.
⚡Czas ładowania	Wybór czasu oczekiwania na naładowanie się lampy błyskowej pomiędzy zdjęciami w przypadku użycia lampy błyskowej, która nie jest specjalnie dostosowana pod kątem użycia z tym aparatem. [0,5 sek.] / [0,2 sek.] / [0,1 sek.] / [0 sek.]

■ Fotografowanie

1 Naciśnij przycisk **MENU**, aby zamknąć ekran ustawień pozycji Zdjęcie o wys. rozd. i powrócić do ekranu fotografowania.

- Zostanie wyświetlona ikona . Będzie ona migać, jeśli aparat nie będzie ułożony stabilnie. Przystanie migać, gdy aparat będzie gotowy do zrobienia zdjęcia.
- Po włączeniu funkcji Zdjęcie o wys. rozd. należy sprawdzić wybrane ustawienie jakości obrazu. Można to zrobić w zaawansowanym panelu sterowania.



Aparat przygotowujący się do wykonania zdjęcia z włączoną funkcją Zdjęcie o wys. rozd. (miga)

2 Zrób zdjęcia.

- Fotografowanie zostanie ukończone, gdy zielona ikona przestanie być wyświetlana na ekranie.
- Po ukończeniu fotografowania aparat automatycznie utworzy połączony obraz. W trakcie tego procesu na ekranie pojawi się komunikat.
- Wybierz tryb JPEG (800 F, 500 F lub 250 F) lub RAW+JPEG. Gdy jakość zdjęcia jest ustawiona na RAW+JPEG, przed przekształceniem w zdjęcie o wysokiej rozdzielczości zapisywane jest pojedyncze zdjęcie RAW (z rozszerzeniem .ORI). Nieprzetworzone obrazy RAW można przeglądać za pomocą najnowszej wersji oprogramowania OM Workspace.
- ① Tryby 800 F i 500 F+RAW są niedostępne, gdy wybraną metodą fotografowania będzie opcja [Wł.] (z ręki).
- ① Ustawienie [S-IS wyl.] jest wybierane automatycznie w menu [📷Stb. obrazu] (str. 141) po wybraniu opcji [Wł.] (statyw), natomiast po wybraniu opcji [Wł.] (z ręki) wybierane jest ustawienie [S-IS Auto].
- ① Maksymalny czas oczekiwania w przypadku opcji [Wł.] (z ręki) wynosi 1 s.

- ⓘ Podczas fotografowania z użyciem lampy błyskowej sterowanej bezprzewodowo maksymalny czas oczekiwania wynosi 4 sek. i ustawiony jest ręczny tryb sterowania lampą błyskową.
- ⓘ Nie można używać następujących funkcji:
wielokrotna ekspozycja, kompensacja efektu Keystone, bracketing, Focus stacking, korekcja rybiego oka oraz HDR.
- ⓘ Jeśli w pozycji [Zdjęcie o wys. rozdż.] jest ustawiona opcja [Wł.⊙] (statyw), w pozycji [Film Time Lapse] jest ustawiana opcja [Wyl.].
- ⓘ Po włączeniu opcji Zdjęcie o wys. rozdż. w pozycji [Rejestracja /⊙] ustawiona jest opcja [▼□]. Można ustawić opcje [♥⊙12s] (Cichy, samowyzw. 12 s), [♥⊙2s] (Cichy, samowyzw. 2 s) i [♥⊙C] (Cichy, samowyzw. niest.).
- ⓘ Zdjęcia zrobione z wybranym filtrem artystycznym w trybie obrazu zostaną zapisane w trybie [Naturalny].
- ⓘ Jakość obrazu może się pogorszyć, jeżeli fotografowanie odbywa się przy oświetleniu migającym źródłem światła, np. świetlówkami lub lampami LED.
- ⓘ Jeśli aparat nie może zapisać zdjęcia połączonego z powodu rozmycia lub innych czynników, zarejestrowane zostanie tylko pierwsze zdjęcie. Jeśli wybrana zostanie jakość obrazu [JPEG], zdjęcie zostanie zarejestrowane w formacie JPEG. Natomiast jeśli wybrana zostanie opcja [RAW+JPEG], aparat zarejestruje dwie kopie zdjęcia — jedną w formacie RAW (.ORF), a drugą w formacie JPEG.

Wydłużanie czasu otwarcia migawki w jasnym świetle

(Fotogr. ND na żywo)

PASMB 

Aparat robi serię zdjęć z różnymi wartościami ekspozycji i łączy je w jedno zdjęcie, które wygląda, jakby było wykonane z użyciem dłuższego czasu otwarcia migawki.

- Zmiana kompensacji ekspozycji lub czasu otwarcia migawki powoduje zresetowanie ekranu [Symulacja LV].

■ Włączanie opcji Fotogr. ND na żywo

Menu	MENU ⇒  ⇒ 1. Tryby obliczeniowe ⇒ Fotogr. ND na żywo
------	---

1 Za pomocą przycisków   wybierz opcję [Fotogr. ND na żywo], a następnie naciśnij przycisk .

2 Użyj przycisków  , aby wybrać opcję [Wł.], a następnie naciśnij przycisk .

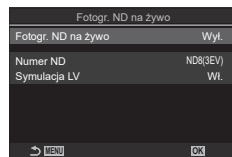

Ekran ustawień pozycji
Fotogr. ND na żywo

Wyl.	Zdjęcia są wykonywane bez użycia tej funkcji.
Wł.	Zdjęcia są wykonywane z włączonym efektem wolnej migawki.

3 Ponownie zostanie wyświetlony ekran ustawień pozycji Fotogr. ND na żywo.

■ Konfigurowanie pozycji Fotogr. ND na żywo

1 Skonfiguruj opcje.

- Wybierz pozycję za pomocą przycisków Δ ∇ i naciśnij przycisk \odot , aby wyświetlić menu ustawień.
- Po skonfigurowaniu opcji naciśnij przycisk \odot , aby powrócić do ekranu ustawień pozycji Fotogr. ND na żywo.

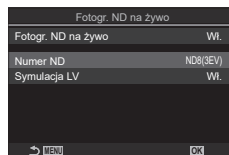

Numer ND	Wybierz rodzaj filtra ND. Aparat przeliczy go na wartość ekspozycji i zredukuje o nią ekspozycję zdjęcia. Opcje są dostępne w przyrostach co 1 EV: [ND2 (1EV)], [ND4 (2EV)], [ND8 (3EV)], [ND16 (4EV)], [ND32 (5EV)], [ND64 (6EV)]
Symulacja LV	Określ, czy ma być wyświetlany podgląd efektu wybranego filtra przy bieżącym czasie otwarcia migawki. [Wył.]: Stosowany jest standardowy ekran fotografowania. [Wł.]: Efekty czasu otwarcia migawki są widoczne na ekranie.

■ Fotografowanie

1 Naciśnij przycisk **MENU**, aby zamknąć ekran ustawień pozycji Fotogr. ND na żywo i powrócić do ekranu fotografowania.

- Po wybraniu opcji [Włączone] w menu [Fotogr. ND na żywo] rozpocznie się fotografowanie z filtrem ND na żywo.
- Po włączeniu filtra ND na żywo na ekranie pojawi się ikona.
- Aby zakończyć fotografowanie z filtrem ND na żywo, wybierz opcję [Wyłączone] na ekranie [Fotogr. ND na żywo] pokazanym w kroku 2.

Fotogr. ND na żywo



2 Dostosuj czas otwarcia migawki, korzystając z podglądu wyników na ekranie.

- Dostosuj czas otwarcia migawki za pomocą pokrętła tylnego.
- Najdłuższy dostępny czas otwarcia migawki zależy od wybranego filtra ND.

[ND2 (1EV)]: 1/60 s

[ND16 (4EV)]: 1/8 s

[ND4 (2EV)]: 1/30 s

[ND32 (5EV)]: 1/4 s

[ND8 (3EV)]: 1/15 s

[ND64 (6EV)]: 1/2 s



Czas otwarcia migawki

- Jeśli w menu [Symulacja LV] wybrana zostanie opcja [Włączone], efekty zmian czasu otwarcia migawki będzie można sprawdzić na ekranie.
- Do wygenerowania wyników funkcji [Symulacja LV] podobnych do obrazu finalnego aparat potrzebuje czasu w ilości odpowiadającej wybranemu czasowi otwarcia migawki.
- Gdy upłynie czas odpowiadający wybranemu czasowi naświetlania, „LV” w ikonie na ekranie zmieni kolor na zielony. Gdy ikona jest zielona, ekran jest podobny do obrazu końcowego.

3 Zrób zdjęcia.

- ⓘ Podczas fotografowania z filtrem ND na żywo w pozycji [Częstotliwość] ustawiona będzie opcja [Normalna].
- ⓘ Górna granica czułości [ISO] podczas fotografowania z filtrem ND na żywo wynosi ISO 800. Dotyczy to także sytuacji, gdy w pozycji [ISO] wybrana jest opcja [Auto].
- ⓘ Nie można używać następujących funkcji:
 - HDR, zdjęcie o wysokiej rozdzielczości, wielokrotna ekspozycja, kompensacja efektu Keystone, bracketing, Focus stacking, fotografowanie w stałych odstępach czasu,
 - 📷 skanowanie migotania, fotografowanie bez migotania, oraz korekcja rybiego oka.
- ⓘ Po włączeniu opcji Fotogr. ND na żywo w pozycji [Rejestracja] ustawiona jest opcja [▼□]. Można ustawić opcje [♥👁️12s] (Cichy, samowyzw. 12 s), [♥👁️2s] (Cichy, samowyzw. 2 s) i [♥👁️C] (Cichy, samowyzw. niest.).
- ⓘ W przeciwieństwie do fizycznych filtrów ND filtr ND na żywo nie redukuje ilości światła docierającego do matrycy, więc bardzo jasne obiekty mogą zostać prześwietlone.

Wzwiększanie głębi ostrości

(Focus stacking)

P A S M B 📷

Łączenie wielu obrazów w celu uzyskania głębi ostrości większej niż możliwa do uzyskania w tylko jednym ujęciu. Aparat robi serię zdjęć z ostrością ustawioną przed i za aktualną pozycją ostrzenia, a następnie tworzy jeden obraz z ostrych obszarów w każdym zdjęciu.

Ta opcja jest przydatna, gdy użytkownik chce, aby wszystkie obszary obiektu pozostały ostre w zdjęciach robionych z niewielkiej odległości lub z dużym otworem przysłony (niskie wartości liczby f). Zdjęcia są robione w trybie cichym z użyciem migawki elektronicznej.

- ⓘ Połączone zdjęcie jest zapisywane w formacie JPEG bez względu na wybrane ustawienie jakości obrazu.
- ⓘ Połączone zdjęcie jest powiększone o 7% w pionie i poziomie.
- ⓘ Fotografowanie zostanie zakończone, jeśli ostrość lub powiększenie ulegnie zmianie po naciśnięciu spustu migawki do końca w celu rozpoczęcia fotografowania z użyciem funkcji focus stacking.
- ⓘ Jeśli użycie funkcja focus stacking nie powiedzie się, aparat wykona określoną liczbę zdjęć bez tworzenia połączonego zdjęcia.
- ⓘ Ta opcja jest dostępna wyłącznie w przypadku stosowania obiektywów obsługujących focus stacking. Informacje na temat zgodnych obiektywów znajdują się na naszej stronie internetowej.
- ⓘ Zdjęcia zrobione z wybranym filtrem artystycznym w trybie obrazu zostaną zapisane w trybie [Naturalny].

Menu

MENU ➔ **Q2** ➔ 1. Tryby obliczeniowe ➔ Focus stacking

■ Włączanie opcji Focus stacking

- 1 Użyj przycisków Δ ∇ , aby wybrać opcję [Focus stacking], a następnie naciśnij przycisk **OK**.
- 2 Użyj przycisków Δ ∇ , aby wybrać opcję [Wł.], a następnie naciśnij przycisk **OK**.

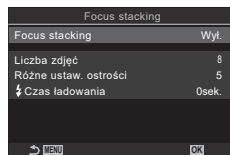

Ekran ustawień pozycji Focus stacking

Wyl.	Zdjęcia są wykonywane bez użycia tej funkcji.
Wł.	Zdjęcia są wykonywane z większą głębią ostrości.

3 Ponownie zostanie wyświetlony ekran ustawień pozycji Focus stacking.

■ Konfigurowanie pozycji Focus stacking

1 Skonfiguruj opcje.

- Wybierz pozycję za pomocą przycisków Δ ∇ i naciśnij przycisk \odot , aby wyświetlić menu ustawień.
- Po skonfigurowaniu opcji naciśnij przycisk \odot , aby powrócić do ekranu ustawień pozycji Focus stacking.

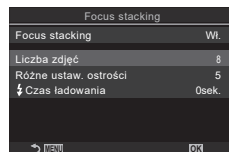

Ustawiona liczba zdjęć	Użytkownik może wybrać liczbę zdjęć, które mają być wykonane z różnymi położeniami ostrości. [3] – [15]
Ustawiona zmiana ostrości	Użytkownik może wybrać zakres zmiany ostrości przy każdym kolejnym zdjęciu. [1] – [10]
⚡ Czas ładowania	Wybór czasu oczekiwania na naładowanie się lampy błyskowej pomiędzy zdjęciami w przypadku użycia lampy błyskowej, która nie jest specjalnie dostosowana pod kątem użycia z tym aparatem. [0 sek.] / [0,1 sek.] / [0,2 sek.] / [0,5 sek.] / [1 sek.] / [2 sek.] / [4 sek.] / [8 sek.] / [15 sek.] / [30 sek.]

■ Fotografowanie

1 Naciśnij przycisk **MENU**, aby zamknąć ekran ustawień pozycji Focus stacking i powrócić do ekranu fotografowania.

- Na ekranie pojawia się \square .
- Ustawiony zostanie tryb obrazu [Naturalny].
- Na ekranie pojawi się ramka wskazująca finalne przycięcie. Wybierz taką kompozycję zdjęcia, aby obiekt znalazł się w tej ramce.



2 Zrób zdjęcia.

- Po naciśnięciu spustu migawki do końca aparat automatycznie robi wybraną liczbę zdjęć.

- ⓘ Gdy w pozycji [Focus stacking] wybrana jest opcja [Wł.], dla opcji [Tryb flesza] w pozycji [Ustawienia trybu cichego♥] (str. 137) ustawiona jest wartość [Zezwalaj].
- ⓘ Czas synchronizacji lampy błyskowej jest ustawiony na 1/100 s. Wybór wartości czułości ISO powyżej 16000 w menu [ISO] ustawia czas synchronizacji lampy błyskowej na wartość 1/50 s.
- 🔧 Zalecamy użycie pilota (str. 289) w celu zredukowania rozmycia spowodowanego przez drgania aparatu. W pozycji [Ustawienia trybu cichego♥] (str. 137) można wybrać czas, jaki ma upłynąć od naciśnięcia spustu migawki do końca do zwolnienia migawki.

Wykonywanie zdjęć HDR (o szerokim zakresie dynamicznym)

(HDR)

PASMB 

Aparat robi serię zdjęć o różnych wartościach ekspozycji, wybiera zakresy tonalne o najwyższej szczegółowości i łączy je w jedno zdjęcie o szerokim zakresie dynamicznym. Jeśli zdjęcie przedstawia obiekt o wysokim kontraście, detale, które w przeciwnym razie zostałyby utracone w cieniach i rozjaśnieniach, zostaną zachowane.  Aby zwiększyć stabilność aparatu, należy użyć statywu lub podobnego akcesorium.

Menu	MENU →  → 1. Tryby obliczeniowe → HDR
------	---

Wyl.	Funkcja HDR jest wyłączona.
HDR1	Aparat wykonuje serię zdjęć o różnych wartościach ekspozycji i łączy je w jedno zdjęcie. Wybierz tryb [HDR1], aby otrzymać naturalnie wyglądające zdjęcia, lub tryb [HDR2], aby uzyskać bardziej artystyczny efekt. <ul style="list-style-type: none">• W menu  ISO ustawienia jest wartość ISO 200.• Czas otwarcia migawki może wynosić nawet 4 sekundy. Fotografowanie może trwać maksymalnie 15 sekund.
HDR2	<ul style="list-style-type: none">• W trybie obrazu na stałe ustawiona jest opcja [Naturalny], a w ustawieniu Przewidzenia opcja [sRGB].• Połączone zdjęcie jest zapisywane w formacie JPEG. Jeśli w ustawieniach jakości obrazu zostanie wybrana opcja [RAW], zdjęcie zostanie zapisane w formacie RAW + JPEG.
3f 2,0 EV	<p>3f 2,0 EV</p> <p>Liczba zdjęć Zakres ekspozycji</p>
5f 2,0 EV	
7f 2,0 EV	
3f 3,0 EV	
5f 3,0 EV	
	Aparat wykonuje serię zdjęć o różnych wartościach ekspozycji. Nie są one łączone w celu utworzenia jednego zdjęcia. Można to jednak zrobić za pomocą oprogramowania HDR na komputerze lub innym urządzeniu.

- Na ekranie pojawia się ikona „HDR”.

HDR



4

Ustawienia fotografowania

1 Zrób zdjęcia.

- Przy każdym naciśnięciu spustu migawki aparat robi wybraną liczbę zdjęć.
- W trybach [HDR1] i [HDR2] aparat automatycznie łączy je w jedno zdjęcie.
- Kompensacja ekspozycji jest dostępna w trybach **P**, **A** i **S**.

- ⓘ Obraz wyświetlany na monitorze lub w wizjerze podczas fotografowania różni się od finalnego zdjęcia HDR.
- ⓘ Na finalnym zdjęciu mogą pojawiać się szумы, jeśli w trybie [HDR1] lub [HDR2] wybrany zostanie długi czas otwarcia migawki.
- ⓘ Po włączeniu opcji [HDR1] lub [HDR2] w pozycji [Rejestracja /☺] ustawiona jest opcja [♥□]. Można ustawić opcje [♥☺12s] (Cichy, samowyzw. 12 s), [♥☺2s] (Cichy, samowyzw. 2 s) i [♥☺C] (Cichy, samowyzw. niest.).
- ⓘ Nie można używać następujących funkcji:
fotografowanie z lampą błyskową, bracketing, Focus stacking, wielokrotna ekspozycja, fotografowanie w stałych odstępach czasu, kompensacja efektu Keystone, filtr ND na żywo, korekcja rybiego oka oraz zdjęcie o wysokiej rozdzielczości.

Zapis szeregu ekspozycji w pojedynczym zdjęciu

(Wielokr. ekspozyc.)

PASMB 



Można wykonać dwa zdjęcia i połączyć je w jeden obraz. Alternatywnie można też zrobić jedno zdjęcie i połączyć je z istniejącym zdjęciem zapisanym na karcie pamięci.

Połączone zdjęcie zostanie zapisane zgodnie z bieżącymi ustawieniami jakości obrazu. W przypadku stosowania wielokrotnej ekspozycji w celu łączenia obrazów z istniejącym zdjęciem do wyboru jest wyłącznie format RAW.

Po zrobieniu zdjęcia z wielokrotną ekspozycją i formatem RAW wybranym w menu [☺] można wybrać je do kolejnych zdjęć z wielokrotną ekspozycją i użyciem funkcji [Nakładka]. Tym sposobem można tworzyć wielokrotne ekspozycje z co najmniej trzech zdjęć.

Menu	MENU ⇒ ☺ ⇒ 1. Tryby obliczeniowe ⇒ Wielokr. ekspozyc.
------	---

■ Włączanie wielokrotnej ekspozycji

- 1 Użyj przycisków Δ ∇ , aby wybrać opcję [Wielokr. ekspozyc.], a następnie naciśnij przycisk .
- 2 Użyj przycisków Δ ∇ , aby wybrać opcję [Wł.], a następnie naciśnij przycisk .

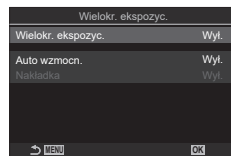

Ekran ustawień pozycji Wielokr. ekspozyc.

Wył.	Zdjęcia są wykonywane bez użycia tej funkcji.
Wł.	Tworzenie wielokrotnej ekspozycji z 2 zdjęć.

- 3 Ponownie zostanie wyświetlony ekran ustawień pozycji Wielokr. ekspozyc.

■ Konfigurowanie wielokrotnej ekspozycji

1 Skonfiguruj opcje.

- Wybierz pozycję za pomocą przycisków Δ ∇ i naciśnij przycisk \odot , aby wyświetlić menu ustawień.
- Po skonfigurowaniu opcji naciśnij przycisk \odot , aby powrócić do ekranu ustawień pozycji Wielokr. ekspozyc.

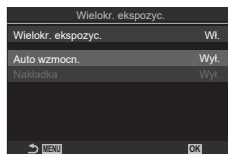

Auto wzmocn.	<p>[Wył.]: Brak regulacji jasności każdego ze zdjęć w wielokrotnej ekspozycji.</p> <p>[Wł.]: Zmniejszenie jasności każdego zdjęcia w wielokrotnej ekspozycji o połowę.</p>
Nakładka	<p>[Wył.]: Tworzenie wielokrotnej ekspozycji z kolejnych 2 zdjęć.</p> <p>[Wł.]: Tworzenie wielokrotnej ekspozycji z nowego oraz istniejącego zdjęcia w formacie RAW zapisanego na karcie pamięci.</p> <ul style="list-style-type: none"> • Funkcja [Nakładka] jest dostępna wyłącznie po wybraniu opcji [Wł.] w pozycji [Wielokr. ekspozyc.].

■ Fotografowanie

1 Naciśnij przycisk **MENU**, aby zamknąć ekran ustawień pozycji Wielokr. ekspozyc. i powrócić do ekranu fotografowania.

- Wyświetlona zostanie ikona \square .







2 Zrób zdjęcia.

- Pierwsze zdjęcie zostanie nałożone na widok przez obiektyw podczas komponowania następnego ujęcia.
- Ikona \square zmieni kolor na zielony.
- Standardowo wielokrotna ekspozycja jest tworzona po zrobieniu drugiego zdjęcia.
- Naciśnięcie przycisku \square umożliwi ponowne zrobienie pierwszego zdjęcia.
- Naciśnij przycisk **MENU** lub przycisk \square , aby zakończyć fotografowanie z wielokrotną ekspozycją.
- Wraz z zakończeniem tego trybu z ekranu zniknie ikona \square .

■ Gdy pozycja [Nakładka] jest ustawiona

Gdy w pozycji [Nakładka] wybrana jest opcja [Wł.], wyświetlana jest lista zdjęć.

1 Zaznacz zdjęcie za pomocą przycisków    i naciśnij przycisk .





- Dostępny jest wyłącznie format RAW.

2 Naciśnij przycisk **MENU**, aby zamknąć menu.

- Wyświetlona zostanie ikona .
- Wybrane zdjęcie jest nakładane na ekran.

3 Zrób zdjęcia.

- Istnieje możliwość zrobienia dodatkowych zdjęć, które zostaną nałożone na wcześniej wybrane zdjęcie.





- ⓘ Podczas fotografowania z wielokrotną ekspozycją aparat nie przechodzi w tryb uśpienia.
- ⓘ Do tworzenia wielokrotnej ekspozycji nie można używać zdjęć zrobionych innymi aparatami.
- ⓘ Do tworzenia wielokrotnej ekspozycji nie można używać zdjęć w formacie RAW wykonanych jako zdjęcia o wysokiej rozdzielczości.
- ⓘ Zdjęcia RAW wyszczególnione na ekranie wyboru obrazów po wyborze opcji [Wł.] w pozycji [Nakładka] to zdjęcia przetworzone z użyciem ustawień użytych podczas ich utworzenia.
- ⓘ Przed skonfigurowaniem ustawień fotografowania należy wyjść z trybu wielokrotnej ekspozycji. Niektórych ustawień nie da się zmienić w trybie wielokrotnej ekspozycji.
- ⓘ Wykonanie jednej z następujących operacji po zrobieniu pierwszego zdjęcia zakończy fotografowanie z wielokrotną ekspozycją:
 - wyłączenie aparatu, naciśnięcie przycisku  lub **MENU**, wybór innego trybu fotografowania lub podłączenie jakiegokolwiek przewodu. Fotografowanie z wielokrotną ekspozycją zostanie również przerwane w chwili rozładowania się akumulatora.
- ⓘ Na ekranie wyboru zdjęć w menu [Nakładka] widoczne są kopie JPEG zdjęć, w przypadku których wybrano jakość obrazu RAW + JPEG.
- ⓘ Fotografowanie z fotomontażem na żywo ([Fotomontaż na żywo]) jest niedostępne w trybie **B**.
- ⓘ Następujące funkcje są niedostępne w trybie wielokrotnej ekspozycji:
 - HDR, bracketing, focus stacking, fotografowanie z interwałem, kompensacja efektu Keystone, filtr ND na żywo, korekcja rybiego oka oraz zdjęcie o wysokiej rozdzielczości.
- ⓘ Zdjęcia zrobione w formacie RAW wybranym w menu [ ] można też nakładać na obraz podczas odtwarzania.  „Łączenie zdjęć (Nakładka obr.)” (str. 211)

Powiększenie cyfrowe

 Telekonwerter cyfr. /  Telekonwerter cyfr.]

PASMB 

Po włączeniu tej opcji aparat wybiera obszar ze środka kadru, którego wymiary są takie same jak aktualnie wybrana opcja rozmiaru w menu jakości obrazu, i powiększa go tak, aby wypełniał cały ekran. Dzięki temu można wykonać przybliżenie przekraczające maksymalną ogniskową obiektywu. Taka możliwość jest szczególnie przydatna w momencie, gdy nie można zmienić obiektywów lub podejść bliżej do fotografowanego obiektu.

Menu	MENU →  2. Inne funkcje fotografowania →  Telekonwerter cyfr. MENU →  1. Ustawienia podstaw./Jakość obrazu →  Telekonwerter cyfr.
------	--

Wyl.	Zdjęcia są wykonywane bez użycia tej funkcji.
Wi.	Obrazy są zapisywane w powiększeniu (zdjęcia: 2x, filmy: 1,4x).

- Po wybraniu opcji [Wi.] wyświetlana jest ikona, a gdy włączony jest podgląd na żywo, jest on powiększony.
- Podczas powiększania zwiększa się rozmiar pól AF („Wybieranie docelowego trybu AF (Docel. tr. AF)” (str. 81)), a ich liczba maleje.
- Obrazy JPEG są zapisywane zgodnie z wybranym współczynnikiem powiększenia. W przypadku obrazów RAW powiększenie widoczne jest w ramce. Na ekranie z obrazem widoczna jest ramka z powiększeniem podczas odtwarzania.

Telekonwerter cyfrowy



- ⚠ W trybie fotografowania nie można używać następujących funkcji: wielokrotna ekspozycja, kompensacja efektu Keystone i korekcja rybiego oka.
- ⚠ W trybie filmowania tej funkcji nie można używać podczas nagrywania filmów z wysoką prędkością.
- ⚠ Funkcja ta jest niedostępna podczas wysyłania sygnałów HDMI w trybie RAW (str. 188).
- ⚠ Po włączeniu opcji [ Telekonwerter cyfr.] nie można powiększać widoku (str. 43, str. 84, str. 106).

Fotografowanie automatyczne w stałych odstępach czasu

(Zdjęcia w czasie)

PASMB

Aparat można ustawić tak, aby robił zdjęcia w określonych odstępach czasu. Zdjęcia można również połączyć w jedną sekwencję wideo.

Menu	MENU → Q2 → 2. Inne funkcje fotografowania → Zdjęcia w czasie
------	---

■ Włączanie opcji Zdjęcia w czasie

- 1 Za pomocą przycisków Δ ∇ wybierz opcję [Zdjęcia w czasie], a następnie naciśnij przycisk **OK**.
- 2 Użyj przycisków Δ ∇ , aby wybrać opcję [Wł.], a następnie naciśnij przycisk **OK**.

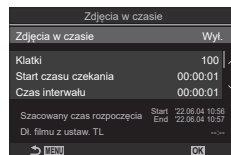

Ekran ustawień pozycji
Zdjęcia w czasie

Wł.	Zdjęcia są wykonywane bez użycia tej funkcji.
Wł.	Zdjęcia są wykonywane w określonych odstępach czasu.

- 3 Ponownie zostanie wyświetlony ekran ustawień pozycji Zdjęcia w czasie.

■ Konfigurowanie pozycji Zdjęcia w czasie

- 1 Skonfiguruj opcje.
 - Wybierz pozycję za pomocą przycisków Δ ∇ i naciśnij przycisk **OK**, aby wyświetlić menu ustawień.
 - Po skonfigurowaniu opcji naciśnij przycisk **OK**, aby powrócić do ekranu ustawień pozycji Zdjęcia w czasie.

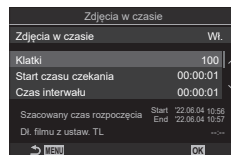

Klatki	Wybór liczby klatek do zarejestrowania. [002] – [9999]
Start czasu czekania	Wybierz czas, jaki musi upłynąć, zanim aparat zacznie fotografowanie z interwałem. [00:00:00] – [24:00:00]
Czas interwału	Można wybrać czas oczekiwania pomiędzy zdjęciami po rozpoczęciu fotografowania. [00:00:01] – [24:00:00]
Tryb interwału	Użytkownik może wybrać, czy priorytetem ma być czas interwału czy liczba klatek. [Priorytet czasu] / [Priorytet klatek] W przypadku wybrania opcji [Priorytet czasu] poprzednie zdjęcie może być nadal wykonywane, nawet jeśli nadszedł czas na wykonanie kolejnego zdjęcia. Gdy wybrana opcja [Czas interwału] jest krótka lub gdy używana jest długa ekspozycja, liczba zarejestrowanych klatek może być mniejsza niż liczba wybrana w opcji [Klatki].

Wyglądanie ekspozycji	Użytkownik może wybrać, czy ustawienia ekspozycji mają być wygładzane dla wszystkich klatek. Zmiana ekspozycji będzie płynna w filmie Time Lapse. [Wył.] / [Wł.]
Film Time Lapse	Wybierz, czy zarejestrowany ma być film Time Lapse. [Wył.] : Aparat zapisuje poszczególne zdjęcia, ale nie tworzy z nich filmu Time Lapse. [Wł.] : Aparat zapisuje poszczególne zdjęcia oraz tworzy z nich film Time Lapse.
Ustawienia filmów	Wybierz rozmiar ([Rozdzielczość filmu]) i częstotliwość klatek ([Częstotliwość]) filmów utworzonych za pomocą funkcji [Film Time Lapse]. Dostępne są poniższe opcje rozmiaru klatki. [4K] / [FullHD] / [HD] Dostępne są poniższe opcje częstotliwości. [30 kl./s] / [15 kl./s] / [10 kl./s] / [5 kl./s]

ⓘ Opcje [Start czasu czekania], [Czas interwału] i [Szacowany czas] mogą ulec zmianie w zależności od ustawień fotografowania. Mają one charakter jedynie orientacyjny.

■ Fotografowanie

1 Naciśnij przycisk **MENU**, aby zamknąć ekran ustawień pozycji Zdjęcia w czasie  powrócić do ekranu fotografowania.



- Na ekranie fotografowania pojawi się ikona i oraz wybrana liczba klatek.

Fotografowanie w stałych odstępach czasu



2 Zrób zdjęcia.

- Określona liczba klatek zostanie wykonana automatycznie.

- Kolor ikony  zmieni się na zielony i zostanie wyświetlona liczba pozostałych zdjęć.
- Fotografowanie Time Lapse zostanie anulowane, jeśli użytkownik użyje: pokrętła wyboru trybu, przycisku **MENU**, przycisku , przycisku zwalniającego obiektyw lub połączy aparat z komputerem przy użyciu kabla USB.
- Wyłączenie aparatu spowoduje zakończenie fotografowania z interwałem.
- ⓘ Klatki są rejestrowane nawet wtedy, gdy zdjęcie nie jest ostre po użyciu automatycznego ustawiania ostrości. Aby ustalić stałą pozycję punktu ostrości, fotografuj w trybie MF.
- ⓘ [Przegląd zdjęć] (str. 44) jest ustalony na poziomie 0,5 sekund.
- ⓘ Jeśli czas do rozpoczęcia fotografowania bądź przedziału czasu między zdjęciami wynosi 1 minutę i 31 sekund lub więcej, jeśli w ciągu minuty nie zostanie wykonane żadne działanie, monitor zostanie wyłączony, a aparat przejdzie w tryb uśpienia. Aparat i monitor włącza się automatycznie 10 sekund przed czasem wykonania zdjęcia. Można je też włączyć automatycznie, naciskając spust migawki.
- ⓘ Aparat automatycznie wybierze w pozycji Tryb AF (str. 76) tryb [S-AF] zamiast trybu [C-AF] lub [C-AF+TR] oraz tryb [S-AF **MF**] zamiast trybu [C-AF **MF**] lub [C-AF+TR **MF**].

- ⓘ Gdy zostanie wybrany tryb AF [AF] (str. 76), należy ustawić ostrość, aby rozpocząć fotografowanie, a następnie zablokować ostrość, aby rozpocząć nagrywanie.
- ⓘ Podczas wykonywania zdjęć Time Lapse ekran dotykowy jest wyłączony.
- ⓘ Fotografowania Time Lapse nie można łączyć z trybem HDR, bracketingiem, funkcją Focus stacking, wielokrotną ekspozycją oraz filtrem ND na żywo.
- ⓘ Lampa błyskowa nie będzie działać, jeśli czas jej ładowania jest dłuższy niż przedział czasu pomiędzy zdjęciami.
- ⓘ Jeśli w pozycji [Klatki] zostanie wybrana liczba 1000 lub większa, w pozycji [Film Time Lapse] zostanie ustawiona opcja [Wył.].
- ⓘ Jeśli w pozycji [Zdjęcie o wys. rozd.] jest ustawiona opcja [Wi.📷] (statyw), w pozycji [Film Time Lapse] jest ustawiana opcja [Wył.].
- ⓘ Jeśli którekolwiek ze zdjęć nie zostanie wykonane poprawnie, film Time Lapse nie zostanie wygenerowany.
- ⓘ Jeśli na karcie pamięci nie ma wystarczającej ilości miejsca, film Time Lapse nie zostanie zarejestrowany.
- ⓘ Przy niskim poziomie naładowania baterii fotografowanie może zostać zakończone przedwcześnie. Podczas fotografowania należy korzystać z odpowiednio naładowanej baterii lub podłączyć do aparatu zasilacz USB z zestawu (str. 19) albo przenośną baterię zgodną ze standardem USB-PD.

Korekcja trapezoidalna i korekcja perspektywy

(Komp. ef. Keystone)

PASMB 

Zniekształcenia (efekt Keystone) powodowane przez ogniskową obiektywu lub zbyt małą odległość aparatu od obiektu można skorygować lub wzmocnić, aby uwydatnić perspektywę. Kompensację efektu keystone można sprawdzić na ekranie podczas fotografowania. Skorygowany obraz jest tworzony na podstawie mniejszego wycinka, co nieco zwiększa współczynnik powiększenia.

Menu	MENU →  → 2. Inne funkcje fotografowania → Komp. ef. Keystone
------	---





Wył.	Zdjęcia są wykonywane bez użycia tej funkcji.
Wł.	Zdjęcia są wykonywane z zastosowaną kompensacją efektu Keystone.

- Po wybraniu opcji [Wł.] wyświetlana jest ikona , a na monitorze pojawiają się suwaki.

Kompensacja efektu Keystone







1 Skadruj zdjęcie i dostosuj kompensację efektu Keystone, sprawdzając obiekt na ekranie.

- Obróć pokrętkę przednie, aby skorygować obraz w poziomie, lub tylne, aby skorygować go w pionie.
- Wybierz położenie wycinka za pomocą przycisków   . Kierunek jego regulacji wskazuje strzałka ().
- Naciśnij i przytrzymaj przycisk , aby anulować zmiany.

2 Aby dostosować przysłonę, czas otwarcia migawki oraz inne ustawienia fotografowania, naciśnij przycisk **INFO**.

- Wyświetlone zostaną standardowe wskaźniki fotografowania.
- Po włączeniu kompensacji efektu Keystone na ekranie pojawi się ikona . Zmieni ona kolor na zielony, jeśli w ustawieniach kompensacji efektu Keystone zostaną wprowadzone zmiany.
- Naciskaj przycisk **INFO**, aby wrócić do ekranu kompensacji efektu keystone widocznego w kroku 1.

3 Zrób zdjęcia.

- ⚠ Zależnie od intensywności kompensacji zdjęcia mogą wyglądać na „ziarniste”. Intensywność kompensacji określa też stopień powiększenia zdjęcia po przycięciu oraz możliwość poruszania wycinkiem obrazu.
- ⚠ W zależności od intensywności kompensacji zmiana położenia wycinka obrazu może być niemożliwa.
- ⚠ Zależnie od intensywności kompensacji wybrane pole AF może być niewidoczne na ekranie. Jeśli pole AF znajduje się poza kadrem, jego kierunek wskazuje ikona , ,  lub  na ekranie.

- ⓘ Zdjęcia zrobione w jakości obrazu [RAW] są zapisywane w formacie RAW + JPEG.
- ⓘ Nie można używać następujących funkcji:
 - fotografowanie z fotomontażem na żywo, fotografowanie seryjne, bracketing,
 - Focus stacking, HDR, wielokrotna ekspozycja, filtr ND na żywo, korekcja rybiego oka,
 - telekonwerter cyfrowy, nagrywanie filmów, tryby AF [C-AF], [C-AF MF], [C-AF+TR]
 - i [C-AF+TR MF], tryby filtra artystycznego, własny samowyzwalacz oraz zdjęcie o wysokiej rozdzielczości.
- ⓘ Użycie konwerterów może nie dać pożądaných rezultatów.
- ⓘ Pamiętaj, aby w pozycji [📷Stb. obrazu] podać dane obiektywów innych niż obiektywy systemów Four Thirds i Micro Four Thirds (str. 141).
W odpowiednich sytuacjach kompensacja efektu Keystone będzie przeprowadzana z wykorzystaniem ogniskowej podanej w pozycji [📷Stb. obrazu] (str. 141) lub [Ust. inf. o obiektywu.] (str. 256).

Korygowanie efektu rybiego oka (Kompensacja efektu rybiego oka)

PASMB

Korekcja zniekształceń powodowanych przez obiektywy typu rybie oko, aby zdjęcia wyglądały tak, jakby wykonano je obiektywem szerokokątnym. Dostępne są tryby poziomy intensywności korekcji. Ta funkcja umożliwia też korygowanie zniekształceń na zdjęciach zrobionych pod wodą.

- Ta opcja jest dostępna wyłącznie w przypadku stosowania zgodnych obiektywów typu rybie oko.
Od lutego 2022 roku można ją stosować z obiektywem M.ZUIKO DIGITAL ED 8mm F1.8 Fisheye PRO.

■ Włączanie funkcji Kompens. rybiego oka

Menu	MENU → 📷 → 2. Inne funkcje fotografowania → Kompens. rybiego oka
------	--

- 1 Użyj przycisków Δ ∇ , aby wybrać pozycję [Kompens. rybiego oka], a następnie naciśnij przycisk \odot .
- 2 Użyj przycisków Δ ∇ , aby wybrać opcję [Wł.], a następnie naciśnij przycisk \odot .

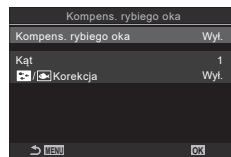

Ekran ustawień pozycji Kompens. rybiego oka

Wyl.	Zdjęcia są wykonywane bez użycia tej funkcji.
Wł.	Zdjęcia są wykonywane z zastosowaną kompensacją efektu rybiego oka.

- 3 Ponownie zostanie wyświetlony ekran ustawień pozycji Kompens. rybiego oka.

■ Konfigurowanie kompensacji efektu rybiego oka

1 Skonfiguruj opcje.

- Wybierz pozycję za pomocą przycisków Δ ∇ i naciśnij przycisk \odot , aby wyświetlić menu ustawień.
- Po skonfigurowaniu opcji naciśnij przycisk \odot , aby powrócić do ekranu ustawień pozycji Kompens. rybiego oka.

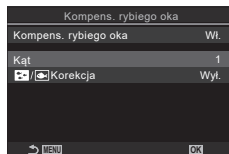

Kąt	Podczas korekcji efektu rybiego oka zdjęcie jest przycinane w celu usunięcia zaciemnionych obszarów. Wybierz jeden z trzech wycinków zdjęcia. [1] / [2] / [3]
Korekcja \square / \square	Wybierz, czy poza korekcją wykonywaną z użyciem ustawienia [Kąt] skorygować też zniekształcenia na zdjęciach zrobionych pod wodą. [Wył.] / [Wł.]

■ Fotografowanie

1 Naciśnij przycisk **MENU**, aby zamknąć ekran ustawień pozycji Kompens. rybiego oka i powrócić do ekranu fotografowania.

- Po włączeniu kompensacji efektu rybiego oka na ekranie pojawi się ikona \square wraz z wybranym wycinkiem obrazu.

Kompensacja efektu rybiego oka



2 Zrób zdjęcia.

- ⚠ Zdjęcia zrobione w jakości obrazu [RAW] są zapisywane w formacie RAW + JPEG. Kompensacji efektu rybiego oka nie można stosować w przypadku zdjęć w formacie RAW.
- ⚠ Podgląd ostrości jest niedostępny w trybie kompensacji efektu rybiego oka.
- ⚠ Wybór pola AF jest ograniczony do trybu [\blacksquare]Pojedyncze i [$\#$]Małe.
- ⚠ Nie można używać następujących funkcji: fotografowanie z fotomontażem na żywo, fotografowanie seryjne, bracketing, Focus stacking, HDR, wielokrotna ekspozycja, filtr ND na żywo, kompensacja efektu Keystone, telekonwerter cyfrowy, nagrywanie filmów, tryby AF [C-AF], [C-AF **MF**], [C-AF+TR] i [C-AF+TR **MF**], tryby filtra artystycznego, własny samowyzwalacz oraz zdjęcie o wysokiej rozdzielczości.

Konfigurowanie ustawień BULB/TIME/COMP

(Ustawienia BULB/TIME/COMP)

PASMB

Użytkownik może skonfigurować opcje Bulb/Time oraz Fotomontaż na żywo dotyczące fotografowania.

Menu	MENU → → 2. Inne funkcje fotografowania → Ustawienia BULB/TIME/COMP
------	--

1 Skonfiguruj opcje.

- Wybierz pozycję za pomocą przycisków Δ ∇ i naciśnij przycisk \odot , aby wyświetlić menu ustawień.

Ustawienia BULB/TIME/COMP	
Ostrość w Bulb/Time	Wł.
Timer Bulb/Time	8min
Timer fotom. na żywo	3g.
Monitor Bulb/Time	-7
Live Bulb	Wył.
Live Time	0,5sek.
Kompozytowy: ustaw.	1/2sek.

Ostrość w Bulb/Time	Umożliwia ręczne ustawianie ostrości w trybie B (Bulb). Można wykonywać zdjęcia z wykorzystaniem takich technik, jak usuwanie obiektu z pola ostrości podczas ekspozycji lub ustawianie ostrości na koniec ekspozycji. [Wył.] : Wyłącza ręczne ustawianie ostrości podczas ekspozycji. [Wł.] : Włącza ręczne ustawianie ostrości podczas ekspozycji.
Timer Bulb/Time	Użytkownik może określić maksymalną długość fotografii w trybie Bulb/Time. [30 min] / [25 min] / [20 min] / [15 min] / [8 min] / [4 min] / [2 min] / [1 min]
Timer fotom. na żywo	Użytkownik może określić maksymalną długość fotografii z fotomontażem na żywo. [6g] / [5g] / [4g] / [3g] / [2g] / [1g] / [30 min] / [25 min] / [20 min] / [15 min] / [8 min] / [4 min]
Monitor Bulb/Time	Użytkownik może określić jasność ekranu w trybie B (Bulb). [-7] – [±0] – [+7]
Live Bulb	Użytkownik może określić interwał wyświetlania podczas fotografowania w trybie Bulb. Liczba aktualizacji jest ograniczona. Wybierz ustawienie [Wył.], aby wyłączyć wyświetlanie. [60 sek.] / [30 sek.] / [15 sek.] / [8 sek.] / [4 sek.] / [2 sek.] / [1 sek.] / [0,5 sek.] / [Wył.]
Live Time	Użytkownik może określić interwał wyświetlania podczas fotografowania w trybie Time. Liczba aktualizacji jest ograniczona. Wybierz ustawienie [Wył.], aby wyłączyć wyświetlanie. [60 sek.] / [30 sek.] / [15 sek.] / [8 sek.] / [4 sek.] / [2 sek.] / [1 sek.] / [0,5 sek.] / [Wył.]
Kompozytowy - ustawienia	Ustawienie czasu ekspozycji, który będzie stanowił punkt odniesienia podczas fotografowania z fotomontażem. [60 sek.] / [50 sek.] / [40 sek.] / [30 sek.] / [25 sek.] / [20 sek.] / [15 sek.] / [13 sek.] / [10 sek.] / [8 sek.] / [6 sek.] / [5 sek.] / [4 sek.] / [3,2 sek.] / [2,5 sek.] / [2 sek.] / [1,6 sek.] / [1,3 sek.] / [1 sek.] / [1/1,3 sek.] / [1/1,6 sek.] / [1/2 sek.]

Zmiana ekspozycji w serii zdjęć. Funkcja ta umożliwia określenie zakresu różnic oraz liczby zdjęć. Aparat wykonuje serię zdjęć z różnymi ustawieniami ekspozycji. Aparat zaczyna robić zdjęcia po naciśnięciu spustu migawki do końca i kończy serię po wykonaniu określonej liczby zdjęć.

Menu	MENU →  → 3. Bracketing → AE BKT
------	--

Wyl.	Zdjęcia są wykonywane bez użycia tej funkcji.
3f 0,3 EV	Wykonywane są zdjęcia w liczbie 3 z wartością bracketingu wynoszącą 0,3 EV.
3f 0,5 EV	Wykonywane są zdjęcia w liczbie 3 z wartością bracketingu wynoszącą 0,5 EV.
3f 0,7 EV	Wykonywane są zdjęcia w liczbie 3 z wartością bracketingu wynoszącą 0,7 EV.
3f 1,0 EV	Wykonywane są zdjęcia w liczbie 3 z wartością bracketingu wynoszącą 1,0 EV.
5f 0,3 EV	Wykonywane są zdjęcia w liczbie 5 z wartością bracketingu wynoszącą 0,3 EV.
5f 0,5 EV	Wykonywane są zdjęcia w liczbie 5 z wartością bracketingu wynoszącą 0,5 EV.
5f 0,7 EV	Wykonywane są zdjęcia w liczbie 5 z wartością bracketingu wynoszącą 0,7 EV.
5f 1,0 EV	Wykonywane są zdjęcia w liczbie 5 z wartością bracketingu wynoszącą 1,0 EV.
7f 0,3 EV	Wykonywane są zdjęcia w liczbie 7 z wartością bracketingu wynoszącą 0,3 EV.
7f 0,5 EV	Wykonywane są zdjęcia w liczbie 7 z wartością bracketingu wynoszącą 0,5 EV.
7f 0,7 EV	Wykonywane są zdjęcia w liczbie 7 z wartością bracketingu wynoszącą 0,7 EV.

Na ekranie będzie widoczna zielona ikona „BKT” do momentu wykonania wszystkich zdjęć w serii z bracketingiem. Pierwsze zdjęcie zostanie wykonane z bieżącym ustawieniem ekspozycji. Po nim zarejestrowane zostaną zdjęcia ze zmniejszoną, a następnie ze zwiększoną ekspozycją.

Ustawienia wykorzystywane do modyfikowania ekspozycji zależą od trybu fotografowania.

P (programowe AE)	Czas otwarcia migawki i wartość przysłony
A (AE z priorytetem przysłony)	Czas otwarcia migawki
S (AE z priorytetem czasu naświetlania)	Wartość przysłony
M (ręcznie)	<ul style="list-style-type: none"> • Czas naświetlania (gdy w pozycji [📷 ISO] ustawiona jest opcja inna niż [Auto]) • Czulość ISO (gdy w pozycji [📷 ISO] ustawiona jest opcja [Auto])

- Jeśli przed rozpoczęciem fotografowania włączona zostanie kompensacja ekspozycji, aparat będzie zmieniał ekspozycję w określonym zakresie.
- Zmiana opcji wybranej w pozycji [Krok EV] (str. 111) wpływa na dostępny zakres bracketingu.
- ⓘ Bracketingu ekspozycji nie można łączyć z bracketingiem błysku (str. 181) ani bracketingiem ostrości (str. 184).

Rejestrowanie zdjęć z różnym balansem bieli (WB BKT)

P A S M B 

Aparat stosuje różne wartości balansu bieli w serii zdjęć. Możesz określić oś kolorów oraz wielkość bracketingu.

Fotografowanie kończy się po wykonaniu jednego zdjęcia. Aparat robi jedno zdjęcie po naciśnięciu spustu migawki do końca i automatycznie przetwarza je, aby zarejestrować zdjęcia.

Menu	MENU ⇒ Q2 ⇒ 3. Bracketing ⇒ WB BKT
------	--

A-B	Wybierz wielkość bracketingu dla osi A-B (pomarańczowo-niebieskiej). [Wyl.] / [3f 2 krok] / [3f 4 krok] / [3f 6 krok]
G-M	Wybierz wielkość bracketingu dla osi G-M (zielono-fioletowej). [Wyl.] / [3f 2 krok] / [3f 4 krok] / [3f 6 krok]

Dla każdej osi kolorystycznej tworzone są trzy zdjęcia.

Pierwsza kopia jest rejestrowana z bieżącymi ustawieniami balansu bieli, druga z ujemną wartością kompensacji, a trzecia z dodatnią wartością kompensacji.

- Jeśli przed rozpoczęciem fotografowania włączona zostanie funkcja dostosowywania balansu bieli, aparat będzie go zmieniał w określonym zakresie.
- ⓘ Bracketingu balansu bieli nie można łączyć z bracketingiem filtrów artystycznych (str. 183) ani bracketingiem ostrości (str. 184).

Aparat stosuje różne poziomy siły (mocy) błysku w serii zdjęć. Użytkownik może określić zakres różnic. Po każdym naciśnięciu spustu migawki do końca aparat wykonuje jedno zdjęcie z nowym poziomem intensywności flesza. Bracketing kończy się po wykonaniu wymaganej liczby zdjęć. W trybach fotografowania seryjnego aparat zaczyna robić zdjęcia po naciśnięciu spustu migawki do końca i kończy serię po wykonaniu wymaganej liczby zdjęć.

Menu	MENU →  2 → 3. Bracketing → FL BKT
------	--

Wyl.	Zdjęcia są wykonywane bez użycia tej funkcji.
3f 0,3 EV	Wykonywane są zdjęcia w liczbie 3 z wartością bracketingu wynoszącą 0,3 EV.
3f 0,5 EV	Wykonywane są zdjęcia w liczbie 3 z wartością bracketingu wynoszącą 0,5 EV.
3f 0,7 EV	Wykonywane są zdjęcia w liczbie 3 z wartością bracketingu wynoszącą 0,7 EV.
3f 1,0 EV	Wykonywane są zdjęcia w liczbie 3 z wartością bracketingu wynoszącą 1,0 EV.

Na ekranie będzie widoczna zielona ikona „BKT” do momentu wykonania wszystkich zdjęć w serii z bracketingiem. Pierwsze zdjęcie jest rejestrowane z bieżącym ustawieniem błysku. Po nim wykonane zostaną zdjęcia ze zmniejszoną, a następnie zwiększoną siłą błysku.

 W przypadku zmiany ustawienia [Krok EV] (str. 111) wielkość bracketingu błysku także ulega zmianie.

- Jeśli przed rozpoczęciem fotografowania włączona zostanie kompensacja błysku, aparat będzie zmieniał siłę błysku w określonym zakresie.

 Bracketingu błysku nie można łączyć z bracketingiem ekspozycji (str. 179) ani bracketingiem ostrości (str. 184).

Aparat stosuje różne wartości czułości ISO w serii zdjęć. Możesz określić wielkość bracketingu. Fotografowanie kończy się po wykonaniu jednego zdjęcia. Aparat robi jedno zdjęcie po naciśnięciu spustu migawki do końca i automatycznie przetwarza je, aby uzyskać żadaną liczbę zdjęć.

Menu	MENU →  2 → 3. Bracketing → ISO BKT
------	---

Wyl.	Zdjęcia są wykonywane bez użycia tej funkcji.
3f 0,3 EV	Wykonywane są zdjęcia w liczbie 3 z wartością bracketingu wynoszącą 0,3 EV.
3f 0,7 EV	Wykonywane są zdjęcia w liczbie 3 z wartością bracketingu wynoszącą 0,7 EV.
3f 1,0 EV	Wykonywane są zdjęcia w liczbie 3 z wartością bracketingu wynoszącą 1,0 EV.

Pierwsze zdjęcie jest rejestrowane z bieżącym ustawieniem czułości ISO. Drugie i trzecie zdjęcie zostaną przetworzone odpowiednio ze zmniejszoną oraz ze zwiększoną o określoną wartość czułością ISO.

- Jeśli czas otwarcia migawki lub wartość przysłony zostały zmienione i zastąpiły wybraną przez aparat wartość ekspozycji, aparat będzie zmieniał czułość ISO w zakresie wyznaczonym przez bieżącą wartość ekspozycji.
- ❗ Maksymalna czułość wybrana w pozycji [ ISO-A Górn./Domyśl.] nie ma zastosowania do tej funkcji.
- ❗ Podczas fotografowania w trybie cichym czas synchronizacji lampy błyskowej wynosi 1/50 s.
- ❗ Zmiana opcji wybranej w pozycji [Krok ISO] (str. 118) nie wpływa na dostępne opcje zakresu bracketingu.
- ❗ Bracketingu czułości ISO nie można łączyć z bracketingiem filtrów artystycznych (str. 183) ani bracketingiem ostrości (str. 184).

Rejestrowanie kopii jednego zdjęcia z nałożonymi różnymi filtrami artystycznymi (ART BKT)

PASMB

Tworzenie wielu kopii poszczególnych zdjęć, przy czym do każdej z nich stosowany jest inny filtr artystyczny.

■ Włączanie bracketingu filtrów artystycznych

Menu **MENU** → **Q2** → 3. Bracketing → ART BKT

- 1 Za pomocą przycisków Δ ∇ wybierz opcję [ART BKT], a następnie naciśnij przycisk **OK**.
- 2 Użyj przycisków Δ ∇ , aby wybrać opcję [Wł.], a następnie naciśnij przycisk **OK**.

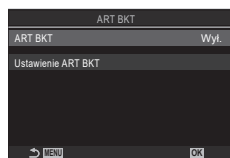

Ekran ustawień pozycji ART BKT

Wł.	Zdjęcia są wykonywane bez użycia tej funkcji.
Wl.	Zdjęcia są wykonywane z zastosowaniem wielu filtrów artystycznych.

- 3 Ponownie zostanie wyświetlony ekran ustawień opcji ART BKT.

■ Konfigurowanie bracketingu filtrów artystycznych

- 1 Wybierz opcję [Ustawienie ART BKT] na ekranie ustawień pozycji ART BKT i naciśnij przycisk **OK**.
- 2 Wybierz filtr artystyczny, który ma być zastosowany, i umieść obok symbol zaznaczenia (✓).
 - Wybierz opcję za pomocą przycisków Δ ∇ i naciśnij przycisk **OK**, aby umieścić obok symbol zaznaczenia (✓). Aby usunąć zaznaczenie, naciśnij przycisk **OK** ponownie.

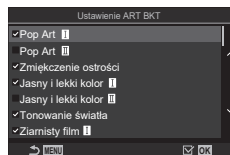

Ustawienie ART BKT Wybór filtrów artystycznych, które mają być stosowane. Można również wybrać tryby obrazu, takie jak [Żywe], [Naturalne] i [Zgaszony kolor].

- ⚠ W przypadku zastosowania dużej liczby filtrów artystycznych zapisywanie zdjęć po wykonaniu może zająć dużo czasu.
- ⚠ Bracketingu filtra artystycznego nie można łączyć z innymi formami bracketingu, z wyjątkiem bracketingu ekspozycji (str. 179) i bracketingu błysku (str. 181).

■ Fotografowanie

- 1 Naciśnij przycisk **MENU**, aby zamknąć ekran ustawień pozycji ART BKT i powrócić do ekranu fotografowania.
- 2 Aparat robi jedno zdjęcie po naciśnięciu do końca spustu migawki, a następnie automatycznie tworzy z niego wiele kopii — w każdej z nich zastosowany jest inny filtr artystyczny.

Aparat stosuje różne wartości ostrości w serii zdjęć. Funkcja ta umożliwia określenie zakresu różnic oraz liczby zdjęć. Cała seria zapisywana jest po naciśnięciu spustu migawki. Za każdym razem, gdy spust migawki zostaje naciśnięty do końca, aparat robi wybraną liczbę zdjęć o różnej ostrości. Zdjęcia są robione w trybie cichym z użyciem migawki elektronicznej.

■ Włączanie bracketingu ostrości

Menu	MENU → O₂ → 3. Bracketing → BKT ostr.
------	--

- 1 Za pomocą przycisków Δ ∇ wybierz opcję [BKT ostr.], a następnie naciśnij przycisk **OK**.
- 2 Użyj przycisków Δ ∇ , aby wybrać opcję [Wł.], a następnie naciśnij przycisk **OK**.

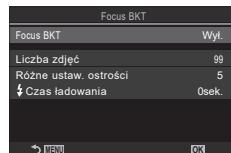

Ekran ustawień pozycji BKT ostr.

Wyl.	Zdjęcia są wykonywane bez użycia tej funkcji.
Wł.	Zdjęcia są wykonywane z różnymi położeniami ostrości.

- 3 Ponownie zostanie wyświetlony ekran ustawień opcji BKT ostr.

■ Konfigurowanie bracketingu ostrości

- 1 Skonfiguruj opcje.
 - Wybierz pozycję za pomocą przycisków Δ ∇ i naciśnij przycisk **OK**, aby wyświetlić menu ustawień.
 - Po skonfigurowaniu opcji naciśnij przycisk **OK**, aby powrócić do ekranu ustawień pozycji BKT ostr.

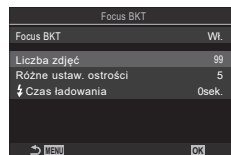

Ustawiona liczba zdjęć	Użytkownik może wybrać liczbę zdjęć, które mają być wykonane z różnymi położeniami ostrości. [003] – [999]
Ustawiona zmiana ostrości	Użytkownik może wybrać zakres zmiany ostrości przy każdym kolejnym zdjęciu. [1] – [10]
ζ Czas ładowania	Wybór czasu oczekiwania na naładowanie się lampy błyskowej pomiędzy zdjęciami w przypadku użycia lampy błyskowej, która nie jest specjalnie dostosowana pod kątem użycia z tym aparatem. [0 sek.] / [0,1 sek.] / [0,2 sek.] / [0,5 sek.] / [1 sek.] / [2 sek.] / [4 sek.] / [8 sek.] / [15 sek.] / [30 sek.]

■ Fotografowanie

- 1 Naciśnij przycisk **MENU**, aby zamknąć ekran ustawień pozycji BKT ostr. i powrócić do ekranu fotografowania.
 - 2 Naciśnij spust migawki do końca.
 - Fotografowanie będzie kontynuowane aż do momentu wykonania wybranej liczby zdjęć.
 - Aby przerwać bracketing, ponownie naciśnij spust migawki do końca.
 - Aparat zmienia odległość ostrzenia przy każdym kolejnym zdjęciu o wartość wybraną w pozycji Różne ustaw. ostrości. Fotografowanie zostanie ukończone, gdy odległość ostrzenia dojdzie do nieskończoności.
- ⓘ Fotografowanie zostanie zakończone, jeśli ostrość lub powiększenie ulegnie zmianie po naciśnięciu spustu migawki do końca w celu rozpoczęcia bracketingu.
- ⓘ Gdy w pozycji [BKT ostr.] wybrana jest opcja [Wi.], dla opcji [Tryb flesza] w pozycji [Ustawienia trybu cichego[♥]] (str. 137) ustawiona jest wartość [Zezwalaj].
- ⓘ Bracketing ostrości jest niedostępny w przypadku obiektywów systemu Four Thirds.
- ⓘ Bracketingu ostrości nie można łączyć z innymi formami bracketingu.
- ⓘ Czas synchronizacji lampy błyskowej jest ustawiony na 1/100 s. Wybór wartości czułości ISO powyżej 16000 w menu [ISO] ustawia czas synchronizacji lampy błyskowej na wartość 1/50 s.





Funkcje dostępne tylko w trybie filmowania







Opcje nagrywania dźwięku (Ustawienia nagryw. dźwięku)

PASMB 

Użytkownik może dostosować ustawienia dotyczące rejestrowania dźwięku podczas nagrywania filmów. Dostępne są również ustawienia, które przydają się podczas korzystania z zewnętrznego mikrofonu lub rejestratora.

Menu	MENU →  → 5. Nagrywanie dźwięku/Połączenie → Ustawienia nagryw. dźwięku
------	---

Głośność nagrania	Dostosowanie czułości mikrofonu. Można wybrać osobne wartości dla wbudowanego mikrofonu stereo i mikrofonu zewnętrznego. [Wbudowany : Dostosowywanie czułości wbudowanego mikrofonu stereo. [-10] – [0] – [+10] [MIC : Dostosowywanie czułości mikrofonu zewnętrznego podłączonego do gniazda mikrofonowego. [-10] – [0] – [+10]
Ogr. głośności	Aparat ogranicza głośność dźwięków rejestrowanych przez mikrofon. Za pomocą tej opcji można automatycznie zredukować poziom dźwięków przekraczających pewien poziom głośności. [Wyl.] : Aparat nie ogranicza głośności dźwięków rejestrowanych przez mikrofon. [Wi.] : Aparat ogranicza głośność dźwięków rejestrowanych przez mikrofon.
Redukc. szumu wiatru	Umożliwia redukcję szumu wiatru podczas nagrywania dźwięku. [Wyl.] : Aparat nie redukuje szumu wiatru podczas nagrywania dźwięku. [Niska] / [Standard] / [Wysoka] : Ustawianie poziomu redukcji szumu wiatru.
Prędkość rejestr.	Użytkownik może wybrać format zapisu dźwięku. [96 kHz / 24 bit] : Wysoka jakość dźwięku. [48 kHz / 16 bit] : Standardowa jakość dźwięku.
Zasilanie akces.	Użytkownik może dostosować ustawienia dotyczące korzystania z mikrofonów pojemnościowych i innych urządzeń pobierających energię z aparatu. [Wyl.] : W przypadku urządzeń, które nie pobierają energii z aparatu (uniwersalne mikrofony dynamiczne). [Wi.] : W przypadku urządzeń, które pobierają energię z aparatu (mikrofony pojemnościowe).

-  Dźwięk nie jest nagrywany:
w przypadku filmów nagrywanych z wysoką prędkością, filmów w zwolnionym lub przyspieszonym tempie ani wtedy, gdy jako tryb obrazu wybrano opcję ART 7 /ART 7  (diorama).
-  Sygnały audio można odtwarzać tylko w urządzeniach, które obsługują opcję wybraną dla ustawienia [Prędkość rejestr.].
-  Na filmie mogą się nagrać dźwięki działania obiektywu i aparatu. Aby zapobiec ich nagraniu, należy wyciszyć dźwięki robocze, ustawiając w pozycji Tryb AF] (str. 76) opcję [S-AF], [MF] lub [Pre **MF**] albo minimalizując korzystanie z przycisków aparatu.

Regulacja poziomu głośności słuchawek (Głośność słuchawek)

PASMB 

Menu	MENU →  → 5. Nagrywanie dźwięku/Połączenie → Głośność słuchawek
------	---

Głośność słuchawek	Użytkownik może dostosować głośność dźwięku w słuchawkach.
---------------------------	--

Kody czasowe (Ust. kodu czasowego)

PASMB 

Dostosowywanie ustawień kodu czasowego. Kody czasowe są stosowane w celu zsynchronizowania obrazu i dźwięku podczas edycji itp. Wybierz jedną z następujących opcji.

Menu	MENU →  → 5. Nagrywanie dźwięku/Połączenie → Ust. kodu czasowego
------	--

Tryb kodu czasowego	Wybór opcji rejestrowania kodów czasowych. Użyj kodów czasowych, jeśli wymagane są precyzyjne kody czasowe. [Z pomij. kl.] : Kody czasowe z pomijaniem klatek. Kod czasowy jest regulowany, aby uwzględnić odchylenia od czasu nagrywania. [Bez pomij. kl.] : Kody czasowe bez pomijania klatek. Kod czasowy nie jest regulowany, aby uwzględnić odchylenia od czasu nagrywania.
Tryb odliczania	Wybierz przyrosty naliczania czasu. [RR] : Czas jest naliczany tylko podczas nagrywania. [FR] : Czas jest liczony w sposób ciągły, nawet jeśli nagranie zostało przerwane lub wyłączono aparat.
Czas rozpoczęcia	Wybierz kod czasowy rozpoczęcia. [Resetuj] : Resetowanie kodu czasowego do wartości 00:00:00. [Ręczne wprowadzenie danych] : Wprowadzanie kodu czasowego ręcznie. [Aktualny czas] : Dla klatki 00 jako kod czasowy używany jest aktualny czas.

ⓘ W przypadku ustawienia w pozycji [Czas rozpoczęcia] opcji [Aktualny czas] należy upewnić się, że aparat pokazuje prawidłowy czas.  „Konfigurowanie zegara w aparacie (🕒 Ustawienia)” (str. 267)

ⓘ Kody czasowe nie są zapisywane w filmach z wysoką prędkością (str. 147).

Użytkownik może dostosować ustawienia sygnałów wyjściowych wysyłanych do urządzeń HDMI. Można skonfigurować opcje dotyczące między innymi sterowania rejestratorami HDMI z poziomu aparatu lub dodawania kodów czasowych, które mogą się przydać podczas edytowania filmów.

Menu	MENU → → 5. Nagrywanie dźwięku/Połączenie → Wyjście HDMI
------	---

Tryb wyjścia	<p>[Monitor]: Urządzenie HDMI pełni funkcję zewnętrznego monitora. Aparat przesyła na ekran zarówno obrazy, jak i wszystkie wskaźniki. Ustawienia przesyłanego sygnału wyjściowego można dostosować za pomocą opcji [Ustawienia HDMI] (str. 261).</p> <p>[Nagryw.]: Urządzenie HDMI pełni funkcję zewnętrznego rejestratora. Do urządzenia przesyłane będą wyłącznie obrazy. Rozmiary klatki i ustawienia dźwięku będzie można konfigurować za pomocą elementów sterujących w aparacie.</p> <p>[RAW]: Obrazy są wysyłane do urządzenia HDMI w formacie RAW. Obrazy nie są zapisywane na karcie w aparacie. Rozmiary klatki i ustawienia dźwięku będzie można konfigurować za pomocą elementów sterujących w aparacie.</p> <ul style="list-style-type: none"> Aparat działa w trybie [Monitor], gdy pokrętko trybu jest ustawione w pozycji P/A/S/M/B, gdy wyświetlane jest menu lub podczas odtwarzania obrazu.
Sygnal nagr.	<p>Aparat i urządzenie zewnętrzne zaczynają i kończą nagrywanie w tym samym momencie.</p> <ul style="list-style-type: none"> Opcja ta jest dostępna tylko w przypadku korzystania ze zgodnych urządzeń. <p>[Wył.]: Funkcja ta nie jest używana.</p> <p>[Wi.]: Sterowanie urządzeniem zewnętrznym</p>
Kod czasowy	<p>Użytkownik może przesłać kody czasowe do urządzeń zewnętrznych. Ustawienia kodów czasowych można dostosować za pomocą opcji [Ust. kodu czasowego] (str. 187).</p> <p>[Wył.]: Kody czasowe nie są wysyłane do urządzenia zewnętrznego.</p> <p>[Wi.]: Kody czasowe są wysyłane do urządzenia zewnętrznego.</p>

■ Informacje o formacie [RAW]

Po wybraniu opcji [RAW] można rejestrować nieprzetworzone obrazy, do których nie zostały zastosowane ustawienia fotografowania, takie jak kompensacja ekspozycji i balans bieli.

Informacje na temat urządzeń HDMI obsługujących opcję [RAW] znajdują się na naszej stronie internetowej.

- Po wybraniu opcji [RAW] na monitorze aparatu podczas wysyłania sygnałów do urządzenia HDMI pojawi się symbol „HDMI”.
- Obrazy wysyłane z aparatu po wybraniu opcji [RAW] są zapisywane w formacie ProRes RAW.
- Po wybraniu opcji [RAW] i podłączeniu zgodnego urządzenia HDMI w pozycji [Tryb obrazu] zostanie ustawiona opcja [2 OM-Log400].
- W przypadku wybrania trybu [RAW] obowiązują poniższe ograniczenia.
 - [Wył.]: Można wybrać tylko opcje [C4K] i [4K]. Filmy w zwolnionym lub przyspieszonym tempie nie są dostępne.

- [Stb. obrazu]: Można wybrać tylko opcje [M-IS wyl.] i [M-IS2].
- W pozycji [Telekonwerter cyfr.] zostanie ustawiona opcja [Wyl.].
- [Tryb AF] w przypadku obiektywów systemu Four Thirds: Można wybrać tylko opcje [MF] i [Pre MF].

Wyświetlanie znaku + na środku ekranu podczas nagrywania filmów (Znacznik środkowy)

PASMB 

Podczas nagrywania filmu można wyświetlić znak „+”, który pozwala zorientować się, gdzie znajduje się środek ekranu.



Znak +

Menu	MENU ➔  ➔ 6. Asystent fotografowania ➔ Znacznik środkowy
Wyl.	Znak + nie jest wyświetlany.
Wł.	Znak + jest wyświetlany na środku ekranu podczas nagrywania filmu i w trybie gotowości do nagrywania filmu.

Wyświetlanie wzoru zebry na obszarach intensywnie naświetlonych podczas nagrywania filmów (Ustaw. wzoru zebry)

PASMB 

Podczas nagrywania filmu można wyświetlać wzory zebry (paski) na obszarach, w których poziomy naświetlenia przekraczają wcześniej ustalone progi. Można określić dwa progi, a zostaną wyświetlone wzory zebry o różnych kątach.





4

Ustawienia fotografowania



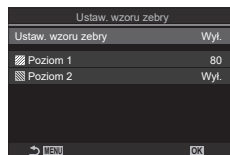

■ Wyświetlanie wzorów zebry

Menu **MENU** →  → 6. Asystent fotografowania → Ustaw. wzoru zebry

- 1 Użyj przycisków Δ ∇ , aby wybrać opcję [Ustaw. wzoru zebry], a następnie naciśnij przycisk .
- 2 Użyj przycisków Δ ∇ , aby wybrać opcję [Wł.], a następnie naciśnij przycisk .



Ekran ustawień pozycji Ustaw. wzoru zebry

Wył.	Wzory zebry nie będą wyświetlane.
Wł.	Podczas nagrywania filmu na obszarach, w których poziomy naświetlenia przekraczają wcześniej ustalone progi, będą wyświetlane wzory zebry (paski). W miejscach, gdzie poziom naświetlenia przekroczy  Poziom 1], wyświetlony będzie wzór  W miejscach, gdzie poziom naświetlenia przekroczy  Poziom 2], wyświetlony będzie wzór  Na miejscach z nakładającymi się wzorami wyświetlony będzie wzór  .

- 3 Ponownie zostanie wyświetlony ekran ustawień wzoru zebry.

■ Konfigurowanie pozycji Ustaw. wzoru zebry

1 Skonfiguruj opcje.

- Wybierz pozycję za pomocą przycisków Δ ∇ i naciśnij przycisk \odot , aby wyświetlić menu ustawień.
- Po skonfigurowaniu opcji naciśnij przycisk \odot , aby powrócić do ekranu ustawień pozycji Zdjęcia w czasie.

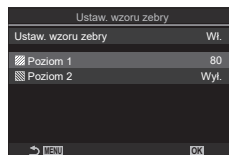

Poziom 1	W miejscach, gdzie poziom naświetlenia przekroczy określoną wartość, wyświetlony będzie wzór .
Poziom 2	W miejscach, gdzie poziom naświetlenia przekroczy określoną wartość, wyświetlony będzie wzór . Jeśli ma być wyświetlany tylko jeden rodzaj wzoru zebry, należy ustawić opcję [Wył.].

Wyświetlanie czerwonej ramki podczas nagrywania filmów

(Czer. ramka przy \odot REC)

PASMB

Na ekranie można wyświetlić czerwoną ramkę zewnętrzną, co ułatwi zorientowanie się, czy aparat nagrywa film.



Menu	MENU \Rightarrow \Rightarrow 6. Asystent fotografowania \Rightarrow Czer. ramka przy \odot REC
Wył.	Czerwona ramka nie będzie wyświetlana.
Wł.	Podczas nagrywania filmu w aparacie będzie wyświetlana czerwona ramka.

5 Odtwarzanie

Wyświetlanie informacji podczas odtwarzania

Informacje o odtwarzanym zdjęciu

Obraz podstawowy

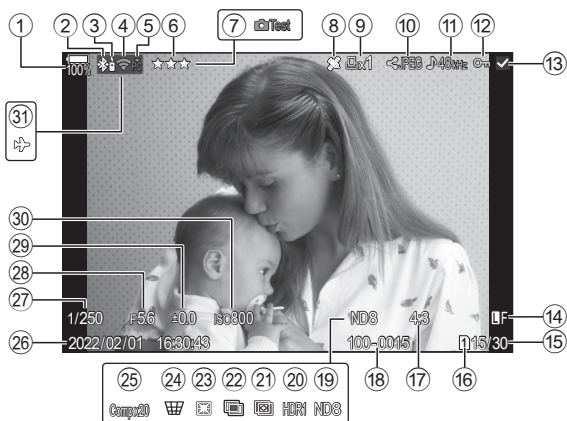

Obraz pełny

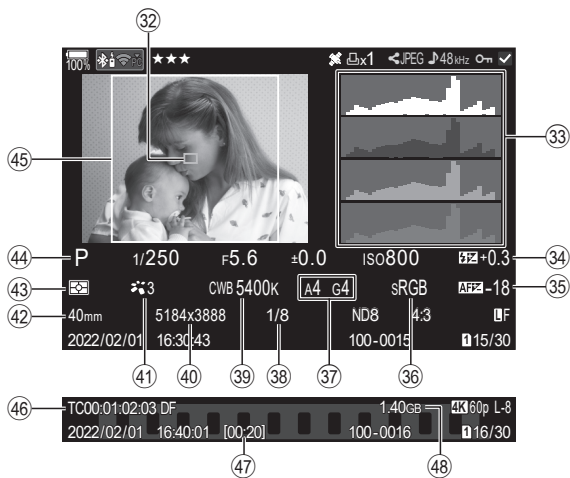

- ① Poziom naładowania baterii.....str. 32
 - ② Aktywne połączenie Bluetooth®str. 270, 290
 - ③ Zdalne sterowaniestr. 290
 - ④ Bezprzewodowe połączenie LANstr. 271, 277
 - ⑤ Aktywne połączenie z komputerem (Wi-Fi)str. 277
 - ⑥ Ocenastr. 204
 - ⑦ Zdjęcie testowe.....str. 218
 - ⑧ Wskaźnik danych GPSstr. 276
 - ⑨ Zamówienie druku Liczba kopii.....str. 206
 - ⑩ Kolejność udostępniania.....str. 203
 - ⑪ Nagrywanie dźwięku.....str. 207
 - ⑫ Ochronastr. 200
 - ⑬ Wybrany obraz.....str. 205
 - ⑭ Jakość obrazu.....str. 145, 146
 - ⑮ Numer klatki / całkowita liczba klatek
 - ⑯ Gniazdo odtwarzania.....str. 252
 - ⑰ Współczynnik proporcji obrazu...str. 149
 - ⑱ Numer pliku.....str. 254
 - ⑲ Filtr ND na żywostr. 163
 - ⑳ Obraz HDRstr. 167
 - ㉑ Focus stacking.....str. 165
 - ㉒ Wielokrotna ekspozycja.....str. 168
 - ㉓ Kompensacja rybiego okastr. 176
 - ㉔ Kompensacja efektu Keystone ...str. 175
 - ㉕ Tryb kompozytowy Liczba połączonych zdjęć.....str. 56
 - ㉖ Data i godzina.....str. 267
 - ㉗ Czas naświetlania.....str. 45, 49
 - ㉘ Wartość przysłonystr. 45, 47
 - ㉙ Kompensacja ekspozycjistr. 110
 - ㉚ Czulość ISO.....str. 117
 - ㉛ Tryb samolotowy.....str. 270
 - ㉜ Wyświetlanie pola AF.....str. 81
 - ㉝ Histogramstr. 40
 - ㉞ Sterowanie natężeniem błysku...str. 128
 - ㉟ Regulacja ostrościstr. 99
 - ㊱ Przestrzeń.....str. 160
 - ㊲ Kompensacja balansu bielistr. 156, 158
 - ㊳ Współczynnik kompresji145
 - ㊴ Balans bielistr. 155
 - ㊵ Liczba pikselistr. 145
 - ㊶ Tryb obrazu.....str. 150
 - ㊷ Ogniskowa
 - ㊸ Tryb pomiaru.....str. 113
 - ㊹ Tryb fotografowaniastr. 45
 - ㊺ Ramka proporcji obrazu.....str. 149
 - ㊻ Kod czasowy.....str. 187
 - ㊼ Czas nagrywania filmu.....str. 341
 - ㊽ Rozmiar pliku filmustr. 341
- * Opcje od ㊼ do ㊽ są wyświetlane tylko podczas odtwarzania filmów.

Zmiana wyświetlanych informacji

Przycisk

Przycisk **INFO**

Informacje wyświetlane podczas odtwarzania można zmieniać za pomocą przycisku **INFO**.



Przycisk **INFO**

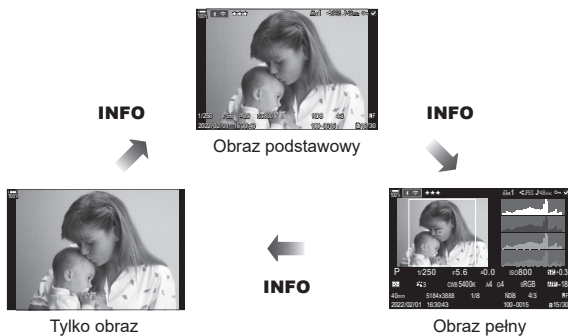

Można wybrać, czy każdy z trzech typów widoków ma być wyświetlany czy nie.
„Wybieranie informacji wyświetlanych podczas odtwarzania (Ustawienia informacji)” (str. 214)





Wyświetlanie zdjęć i sekwencji wideo

Wyświetlanie zdjęć

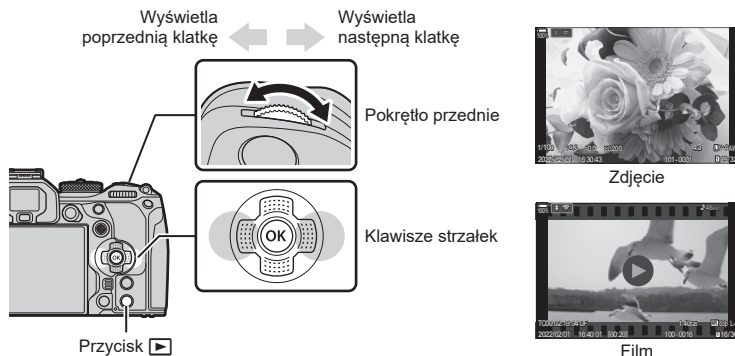



1 Naciśnij przycisk .

- Zostanie wyświetlone ostatnie zdjęcie lub ostatnia sekwencja wideo.
- Wybierz zdjęcie lub film za pomocą przedniego pokrętki lub klawiszy strzałek.
- Naciśnij spust migawki do połowy, aby wrócić do trybu fotografowania.





Pokrętło tylne (☺)	Powiększenie (☺) / Indeks (☺)
Pokrętło przednie (☹)	Poprzednia (☹) / Następna (☹) Ta operacja jest dostępna także podczas odtwarzania w powiększeniu.
Klawisze strzałek (Δ ∇ ◀ ▶) / Przełącznik wielofunkcyjny (Ⓞ/r/Ⓞ)	Odtwarzanie pojedynczych zdjęć: następne (▶)/poprzednie (◀)/głośność odtwarzania (Δ ∇) Powiększanie w trybie odtwarzania: Naciśnij przycisk  , aby wyświetlić ramkę powiększenia. Naciśnij go ponownie, aby powiększyć ramkę. Obraz można przewijać, naciskając przyciski Δ ∇ ◀ ▶ podczas powiększania w trybie odtwarzania. Widok indeksu/kalendarza: wybieranie zdjęcia • Działania wykonywane za pomocą klawiszy Δ ∇ ◀ ▶ można też wykonywać, naciskając wybierak wielofunkcyjny w górę, w dół, w lewo lub w prawo.
Przycisk INFO	Wyświetlania informacji o obrazie
Przycisk 	Wybór zdjęcia (str. 205)
Przycisk ★	Przypisywanie gwiazdek oceny do zdjęcia (str. 204)
Przycisk 	Zabezpieczenie zdjęcia (str. 200)
Przycisk 	Usuwanie zdjęcia (str. 201)
Przycisk 	Wyświetlenie menu (w widoku kalendarza naciśnij ten przycisk, aby powrócić do odtwarzania pojedynczych zdjęć)





■ Przelączenie kart podczas przeglądania zdjęć

- Za pomocą przycisku  można przełączać pomiędzy kartami podczas odtwarzania. Aby wybrać kartę, należy przytrzymać przycisk  i obrócić pokrętkę przednie lub tylne. Nie powoduje to zmiany opcji wybranej w pozycji [ Ustaw. gniazda karty] > [ Gniazdo] (str. 252).

Oglądanie filmów



- 1 Naciśnij przycisk .
 - Jako pierwsze wyświetlone zostanie ostatnie wykonane zdjęcie.
- 2 Wybierz film i naciśnij przycisk .
 - Zostanie wyświetlone menu odtwarzania.
- 3 Wybierz opcję [Odtwórz film] i naciśnij przycisk .
 - Rozpocznie się odtwarzanie filmu.







Do przewijania do przodu i do tyłu służą przyciski . Naciśnij przycisk  ponownie, aby wstrzymać odtwarzanie. Po wstrzymaniu odtwarzania naciśnij przycisk , aby wyświetlić pierwszą klatkę, lub przycisk , aby wyświetlić ostatnią klatkę. Użyj przycisków  lub pokrętkła przedniego, aby wyświetlić poprzednie lub następne ujęcie. Naciśnij przycisk **MENU**, aby zakończyć odtwarzanie.

Odtwarzanie podzielonych filmów



Długie filmy są automatycznie nagrywane w wielu plikach, gdy rozmiar pliku przekracza 4 GB lub czas nagrywania jest dłuższy niż 3 godziny. (str. 61). Pliki można odtwarzać jako pojedynczy film.

- 1 Naciśnij przycisk .
 - Jako pierwsze wyświetlone zostanie ostatnie wykonane zdjęcie.
 - 2 Wyświetl wybrany długi film i naciśnij przycisk .
 - Wyświetlone zostaną następujące opcje.



[Odtw. od początku]:	odtwarza całą podzieloną sekwencję wideo od początku
[Odtwórz film]:	odtwarza każdy plik z osobna
[Usuń cały ]:	usuwa wszystkie części podzielonej sekwencji wideo
[Kasowanie]:	usuwa każdy plik z osobna
-  Do odtwarzania filmów na komputerze zalecamy użycie najnowszej wersji aplikacji OM Workspace (str. 277). Przed pierwszym uruchomieniem oprogramowania należy podłączyć aparat do komputera.
-  Filmów nagranych przy ustawieniu w pozycji [ Kodek wideo] (str. 149) opcji [H.265] nie można odtworzyć za pomocą aplikacji OM Workspace.

Szybkie wyszukiwanie obrazów

(Odtwarzanie w widoku indeksu i kalendarza)

- Podczas odtwarzania pojedynczych zdjęć obróć tylne pokrętkę do pozycji , aby wyświetlić widok indeksu. Obróć pokrętkę do następnej pozycji, aby wyświetlić widok kalendarza.
- Aby powrócić do trybu odtwarzania pojedynczych zdjęć, obróć tylne pokrętkę w położenie .









- Liczbę klatek podczas wyświetlania indeksu można zmienić.  „Konfigurowanie widoku indeksu ( Ustawienia)” (str. 215)

Powiększanie obrazu

(Powiększanie w trybie odtwarzania)



Po naciśnięciu  lub przycisku, do którego przypisano funkcję [Q] (powiększenie) (str. 216), nad częścią zdjęcia, na którą ustawiono ostrość lub w której wykryto obiekt, zostanie wyświetlona ramka powiększenia. Naciśnij przycisk ponownie, aby powiększyć ramkę powiększenia. Obraz podczas powiększania w trybie odtwarzania można przewijać, naciskając przyciski  lub .

- Można zmienić ustawienia ramki powiększenia i przewijania obrazu.  „Wybieranie informacji wyświetlanych podczas odtwarzania w powiększeniu ( Ustawienia informacji)” (str. 214)
- Aby zmienić współczynnik powiększenia, użyj pokrętkę tylnego.
- Powiększanie w trybie odtwarzania kończy się po naciśnięciu przycisku .
- Jeśli włączona jest opcja [Wykryw. twarzy i oczu], naciśnięcie przycisku **INFO**, gdy wyświetlana jest ramka powiększenia, powoduje jej przesunięcie na wykrytą twarz. Podczas odtwarzania w zbliżeniu wykryta twarz zostanie powiększona.

Odtwarzanie za pomocą dotykowych elementów sterujących

Za pomocą dotykowych elementów sterujących można przybliżać i oddalać obraz w zdjęciach, przewijać ekran oraz wybierać zdjęcie do wyświetlenia.

- ⓘ Wyświetlacza nie wolno dotykać paznokciami ani innymi ostrymi przedmiotami.
- ⓘ Rękawice lub osłony monitora mogą zakłócać działanie ekranu dotykowego.

Odtwarzanie pełnoekranowe

■ Wyświetlanie poprzedniego lub następnego obrazu

- Przesuń palcem w lewo, aby wyświetlić następną obraz. Przesuń palcem w prawo, aby wyświetlić poprzedni obraz.

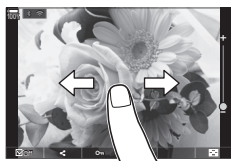

■ Powiększenie

- Lekko dotknij ekranu, aby wyświetlić suwak i ikonę . Lekko dotknij ekranu dwa razy, aby powiększyć obraz zgodnie ze współczynnikiem określonym w opcji [Ust. domyślne] (str. 213).
- Przesuń pasek w górę lub w dół, aby powiększyć lub pomniejszyć obraz.
- Po powiększeniu zdjęcia przewijaj ekran palcem.
- Dotknij ikony , aby wyświetlić widok indeksu. Dotknij opcji , aby rozpocząć odtwarzanie w widoku kalendarza.









■ Odtwarzanie sekwencji wideo

- Dotknij opcji , aby rozpocząć odtwarzanie.
- Dotknij dolnej części ekranu, aby wyświetlić pasek sterowania, który umożliwi zakończenie odtwarzania i zmianę głośności.
- Dotknij środka ekranu, aby wstrzymać odtwarzanie. Dotknij przycisku ponownie, aby przywrócić odtwarzanie.
- Przesuwając pasek na dole ekranu podczas wstrzymanego odtwarzania, można zmienić pozycję, z której film będzie odtwarzany po wznowieniu odtwarzania.
- Dotknij przycisku , aby zakończyć odtwarzanie.



Odtwarzanie w widoku indeksu/kalendarza

■ Wyświetlanie poprzedniej lub następnej strony

- Przesuń palcem w górę, aby wyświetlić następną stronę. Przesuń palcem w dół, aby wyświetlić poprzednią stronę.
- Menu sterowania dotykowego zostanie wyświetlone po dotknięciu przycisku  podczas odtwarzania w widoku indeksu. Dotknij opcji  lub , aby przełączyć liczbę wyświetlanych zdjęć. , „Konfigurowanie widoku indeksu ( Ustawienia)” (str. 215)
- Kilkakrotnie dotknij opcji , aby powrócić do odtwarzania pojedynczych zdjęć.

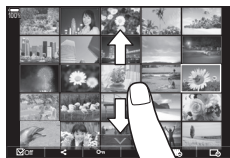











■ Oglądanie zdjęć

- Dotknij zdjęcie, aby wyświetlić je w trybie pełnoekranowym.

Inne funkcje

Aby wyświetlić menu dotykowe, lekko dotknij wyświetlacza w trybie odtwarzania pojedynczych zdjęć lub dotknij opcji  podczas odtwarzania w widoku indeksu. Następnie można wykonać żądane działanie, naciskając ikony w menu ekranu dotykowego.

	Wybór zdjęcia. Można wybrać wiele zdjęć i usunąć je jednocześnie.  „Wybieranie wielu obrazów (Wybrana kol. udostęp., Wybrana ocena,  , Wybór kop., Wybrane kasowanie)” (str. 205)
	Umożliwia wskazanie zdjęć do przesłania na smartfon.  „Oznaczanie obrazów do udostępnienia (Kol. udostępniania)” (str. 203)
	Przypisywanie gwiazdek oceny do zdjęcia.  „Ocenianie obrazów (Ocena)” (str. 204)
	Służy do zabezpieczania zdjęcia.  „Zabezpieczanie obrazów ()” (str. 200)

Ustawianie funkcji odtwarzania

Obracanie zdjęć

(Obrót)

Wybierz, czy zdjęcia mają być obracane.

- 1 Odtwórz zdjęcie i naciśnij przycisk **OK**.
- 2 Wybierz opcję [Obrót] i naciśnij przycisk **OK**.
- 3 Naciśnij przycisk **Δ**, aby obrócić obraz przeciwnie do ruchu wskazówek zegara, a przycisk **∇**, aby obrócić go zgodnie z ruchem wskazówek zegara. Każde naciśnięcie przycisku powoduje obrócenie obrazu.
 - Naciśnij przycisk **OK**, aby zapisać ustawienia i zakończyć.
 - Filmów i zdjęć chronionych nie można obrócić.

☞ Aparat można skonfigurować tak, aby podczas odtwarzania automatycznie obracał zdjęcia w orientacji pionowej. **☞** „Automatyczne obracanie zdjęć w orientacji pionowej podczas odtwarzania (f)” (str. 213)
Opcja [Obrót] jest niedostępna po wybraniu opcji [Wyt.] dla ustawienia [f].

Zabezpieczanie obrazów

(Ochrona)

Istnieje możliwość zabezpieczenia obrazów przed przypadkowym usunięciem.

- 1 Wyświetl zdjęcie, które chcesz zabezpieczyć, i naciśnij przycisk **Ochrona**.
 - Na obrazie pojawi się **Ochrona** (ikona zabezpieczenia). Aby anulować zabezpieczenie, ponownie naciśnij przycisk **Ochrona**.
 - Gdy wyświetlany jest niezabezpieczony obraz, można przytrzymać przycisk **Ochrona** i obrócić przednie lub tylne pokrętkę, aby zabezpieczyć wszystkie obrazy, które są wyświetlane podczas obracania pokrętki. Czynność ta pozostanie bez wpływu na wszelkie zabezpieczone wcześniej obrazy, które są wyświetlane podczas obracania pokrętki.
 - Gdy wyświetlany jest zabezpieczony obraz, można przytrzymać przycisk **Ochrona** i obrócić przednie lub tylne pokrętkę, aby usunąć zabezpieczenie wszystkich obrazów, które są wyświetlane podczas obracania pokrętki. Czynność ta pozostanie bez wpływu na wszelkie niezabezpieczone wcześniej obrazy, które są wyświetlane podczas obracania pokrętki.
 - Takie same działania można wykonać w trakcie zoomu podczas odtwarzania lub po wybraniu obrazu w widoku indeksu.
- ☞ Można także zabezpieczyć wiele wybranych zdjęć. **☞** („Wybieranie wielu obrazów (Wybrana kol. udostęp., Wybrana ocena, **Ochrona**, Wybór kop., Wybrane kasowanie)” (str. 205)).
- ⚠ Formatowanie powoduje usunięcie z karty wszystkich danych łącznie z obrazami chronionymi.

Ikona **Ochrona** (ochrona)



Kopiowanie obrazu

(Kopiuuj)

Jeśli w obydwu gniazdach 1 i 2 znajdują się karty z wolnym miejscem, można skopiować obraz na drugą kartę.

- 1 Wyświetl zdjęcie, które chcesz skopiować, i naciśnij przycisk **OK**.
- 2 Zaznacz opcję [Kopiuuj] i naciśnij przycisk **OK**.
- 3 Wybierz, czy chcesz określić folder docelowy.
 - W przypadku wyboru opcji [Przypisz] należy wybrać folder docelowy.
 - Jeśli folder został wcześniej określony, wyświetlona zostanie nazwa folderu. Aby wybrać inny folder, naciśnij przycisk **▷**.
- 4 Wybierz opcję [Tak] i naciśnij przycisk **OK**.
 - Obraz zostanie skopiowany na drugą kartę.

☞ Można również skopiować za jednym razem wszystkie obrazy z jednej karty na drugą kartę. **☞** [Kopiuuj wszystko] (str. 201)

Kopiowanie wszystkich obrazów na kartę

(Kopiuuj wszystko)

Wszystkie obrazy można skopiować między kartami włożonymi do aparatu (gniazdo karty 1 i 2).

Menu	MENU ➔ ▶ ➔ 1. Plik ➔ Kopiuuj wszystko
1 ➔ 2	Wszystkie obrazy zostaną skopiowane z karty umieszczonej w gnieździe 1 na kartę umieszczoną w gnieździe 2.
2 ➔ 1	Wszystkie obrazy zostaną skopiowane z karty umieszczonej w gnieździe 2 na kartę umieszczoną w gnieździe 1.

- ⚠ Kopiowanie zakończy się, kiedy karta docelowa będzie pełna.
- ⚠ Jeśli kartą docelową jest karta SD lub SDHC, pliki filmowe o rozmiarze przekraczającym 4 GB nie zostaną skopiowane.

Usuwanie obrazów

(Kasowanie)

- 1 Wyświetl zdjęcie, które ma zostać skasowane, i naciśnij przycisk **☒**.
- 2 Wybierz opcję [Tak] i naciśnij przycisk **OK**.
 - Obraz zostanie skasowany.



Przycisk **☒**

- ⚠ Aby usuwać zdjęcia bez potwierdzenia, wystarczy zmienić ustawienia przycisku. **☞** „Wyłączanie potwierdzeń usunięcia (Szybkie kas)” (str. 202)
- ☞ Można wybrać, czy usunięcie obrazów zapisanych w formacie RAW+JPEG powoduje usunięcie obu kopii, wyłącznie kopii w formacie JPEG czy wyłącznie kopii w formacie RAW. **☞** „Opcje usuwania obrazów RAW+JPEG (Kas.RAW+JPEG)” (str. 202)

Usuwanie wszystkich obrazów

(Kasuj wszystko)

Kasowanie wszystkich obrazów. Obrazy chronione nie zostaną usunięte. Można również wykluczyć obrazy, którym przypisano gwiazdki oceny (str. 204), i usunąć wszystkie pozostałe.

Menu	MENU ➔  ➔ 1. Plik ➔ Kasuj wszystko
------	--

Kasowanie	Usuwanie wszystkich obrazów, również tych z przypisanymi gwiazdkami oceny.
Zapisz	Zachowanie obrazów z przypisanymi gwiazdkami oceny i usunięcie wszystkich pozostałych obrazów.



- Jeśli w aparacie znajdują się dwie karty pamięci, pojawi się komunikat z prośbą o wybór gniazda. Wybierz gniazdo i naciśnij przycisk .
- ⚠ W przypadku wybrania opcji [Zapisz] wykonanie polecenia [Kasuj wszystko] może zająć trochę czasu w zależności od klasy szybkości karty i liczby obrazów na karcie.

Wyłączanie potwierdzeń usunięcia

(Szybkie kas)

Jeśli opcja ta jest włączona w momencie naciśnięcia przycisku  w celu usunięcia zdjęć lub filmów, w aparacie nie zostanie wyświetlone okno dialogowe potwierdzenia i obrazy zostaną od razu usunięte.

Menu	MENU ➔  ➔ 2. Operacje ➔ Szybkie kas
------	---

Wył.	Po naciśnięciu przycisku  zostanie wyświetlone okno dialogowe potwierdzenia.
Wł.	Po naciśnięciu przycisku  nie zostanie wyświetlone okno dialogowe potwierdzenia.

Opcje usuwania obrazów RAW+JPEG

(Kas.RAW+JPEG)

Użytkownik może wybrać czynność, która ma być wykonana podczas usuwania pojedynczych zdjęć [RAW+JPEG].







Menu	MENU ➔  ➔ 2. Operacje ➔ Kas.RAW+JPEG
------	--

JPEG	Kasowana jest tylko kopia w formacie JPEG.
RAW	Kasowana jest tylko kopia w formacie RAW.
RAW+JPEG	Kasowane są obie kopie.



- ⚠ Jeśli obrazy [RAW+JPEG] będą usuwane za pomocą funkcji [Kasuj wszystko] (str. 202) lub [Wybrane kasowanie] (str. 205), zostaną usunięte kopie w formacie RAW i JPEG.



Oznaczanie obrazów do udostępnienia (Kol. udostępniania)



Można wcześniej wybrać zdjęcia, które mają zostać przesłane do smartfona.

- 1 Wyświetl zdjęcie, które chcesz przesłać, i naciśnij przycisk .
 - Zostanie wyświetlone menu odtwarzania.
- 2 Wybierz opcję [Kol. udostępniania] i naciśnij przycisk . Następnie naciśnij przycisk  lub .
 - Obraz zostanie oznaczony jako przeznaczony do udostępnienia. Zostanie wyświetlona ikona  i typ pliku.
 - Jednorazowo można zaznaczyć do udostępnienia maksymalnie 200 zdjęć na każde gniazdo.
 - Aby anulować, naciśnij przycisk  lub .

 Plik filmu, którego rozmiar przekracza 4 GB, nie może zostać oznaczony do udostępnienia.

 Można wcześniej wybrać obrazy, które mają zostać przesłane do smartfona, i ustawić kolejność udostępniania w ramach jednej operacji.  „Wybieranie wielu obrazów (Wybrana kol. udostęp., Wybrana ocena, , Wybór kop., Wybrane kasowanie)” (str. 205), „Transfer zdjęć do smartfona” (str. 274)

 Można również oznaczyć obrazy do udostępnienia poprzez przypisanie opcji  do przycisku w pozycji [ Funkcja] (str. 213).

Naciśnij przycisk , gdy nieoznaczony obraz jest wyświetlany w trybie wyświetlania jednej klatki / wyświetlania indeksu / powiększania w trybie odtwarzania. Gdy przytrzymasz przycisk  i obrócisz pokrętkę przednie lub tylne, wszystkie obrazy wyświetlone podczas obracania pokrętki zostaną oznaczone do udostępnienia. Czynność ta pozostanie bez wpływu na wszelkie wcześniej oznaczone obrazy, które są wyświetlone podczas obracania pokrętki.

Gdy przytrzymasz przycisk  i obrócisz pokrętkę przednie lub tylne podczas wyświetlania zaznaczonego obrazu, oznaczenia wszystkich obrazów wyświetlanych podczas obracania pokrętki zostaną usunięte. Czynność ta pozostanie bez wpływu na wszelkie nieoznaczone obrazy, które są wyświetlone podczas obracania pokrętki.

Wybieranie zdjęć RAW+JPEG do udostępnienia (RAW+JPEG ↩)

Jeśli wybrano jakość obrazu [RAW+JPEG], można udostępnić wyłącznie kopie w formacie JPEG lub wyłącznie w formacie RAW albo kopie w obu formatach.

Menu	MENU ➔  ➔ 2. Operacje ➔ RAW+JPEG ↩
------	--

JPEG	Wyłącznie kopie w formacie JPEG zostaną oznaczone jako do udostępnienia.
RAW	Wyłącznie kopie w formacie RAW zostaną oznaczone jako do udostępnienia.
RAW+JPEG	Zarówno kopie w formacie RAW, jak i JPEG zostaną oznaczone jako do udostępnienia.

- ⓘ Zmiana wyboru opcji [RAW+JPEG ↩] nie ma wpływu na zdjęcia, które już oznaczono jako do udostępnienia.
- ⓘ Bez względu na wybraną opcję usunięcie oznaczenia udostępnienia spowoduje usunięcie oznaczenia z obu kopii.

Ocenianie obrazów (Ocena)

Przypisywanie od jednej do pięciu gwiazdek oceny do obrazu.

Może to być pomocne podczas porządkowania i wyszukiwania obrazów przy użyciu aplikacji OM Workspace lub innych narzędzi.

Przycisk	Przycisk ★
----------	------------

Jeśli naciśniesz przycisk ★, gdy do wybranego obrazu nie są przypisane gwiazdki oceny, do obrazu zostaną przypisane gwiazdki oceny. Liczba gwiazdek będzie taka sama jak poprzednio ustawiona.

Jeśli naciśniesz przycisk ★, gdy do wybranego obrazu są przypisane gwiazdki oceny, gwiazdki oceny zostaną usunięte.

Liczbę gwiazdek można zmienić, obracając pokrętko przednie lub tylne podczas przytrzymywania przycisku ★.

- ⓘ Gwiazdki oceny można przypisać tylko do zdjęć.
- ⓘ Jeśli obraz został zarejestrowany w formacie [RAW+JPEG], do plików RAW i JPEG zostanie zastosowana ta sama ocena.
- ⓘ Nie można przypisać gwiazdek oceny do zdjęć zabezpieczonych.
- ⓘ Nie można przypisać gwiazdek oceny do zdjęć wykonanych innym aparatem.

Wybór liczby gwiazdek, które mają zostać użyte w ocenie (Ustawienia ocen)

Można wybrać liczbę gwiazdek, które będą wyświetlane jako opcje oceny.

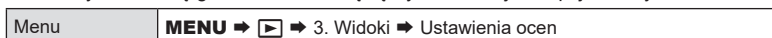

1 Wybierz liczbę gwiazdek, która ma być wyświetlana jako opcja przy ocenianiu zdjęć, i umieść obok symbol zaznaczenia (✔).

- Wybierz opcję za pomocą przycisków Δ ∇ i naciśnij przycisk \odot , aby umieścić obok symbol zaznaczenia (✔).

Aby usunąć zaznaczenie, naciśnij przycisk \odot ponownie.

- ❗ Jeśli nie ma żadnego elementu z symbolem zaznaczenia (✔), nie można przypisać gwiazdek oceny do obrazów.
- ❗ Zmiana ustawień opcji [Ustawienia ocen] nie ma wpływu na wcześniej przypisane oceny obrazów.

Wybieranie wielu obrazów (Wybrana kol. udostęp., Wybrana ocena, \odot , Wybór kop., Wybrane kasowanie)

Można wybrać wiele zdjęć dla funkcji [Wybrana kol. udostęp.], [Wybrana ocena], [\odot], [Wybór kop.] lub [Wybrane kasowanie].

1 Wyświetl zdjęcie, które ma zostać wybrane, i naciśnij przycisk \checkmark .

- Zostanie wyświetlone zdjęcie z symbolem zaznaczenia (✔).

Aby anulować wybór, naciśnij przycisk ponownie.

- Zdjęcie można wybrać w trybie otwierania pojedynczych klatek lub w widoku indeksu.

2 Naciśnij przycisk \odot , aby wyświetlić menu, a następnie wybierz jedną spośród opcji [Wybrana kol. udostęp.], [Wybrana ocena], [\odot], [Wybór kop.] lub [Wybrane kasowanie].

- Gdy wyświetlany jest nieoznaczony obraz, można nacisnąć i przytrzymać przycisk \checkmark i obrócić pokrętko przednie lub tylne, aby wybrać wszystkie obrazy, które są wyświetlane podczas obracania pokrętki. Czynność ta pozostanie bez wpływu na wszelkie wcześniej oznaczone obrazy, które są wyświetlane podczas obracania pokrętki.
- Gdy wyświetlany jest oznaczony obraz, można nacisnąć i przytrzymać przycisk \checkmark i obrócić pokrętko przednie lub tylne, aby anulować wybór wszystkich obrazów, które są wyświetlane podczas obracania pokrętki. Czynność ta pozostanie bez wpływu na wszelkie nieoznaczone wcześniej obrazy, które są wyświetlane podczas obracania pokrętki.

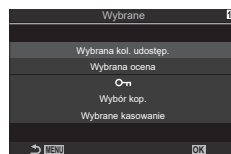

Na karcie można zapisywać „cyfrowe zamówienia” z listą zdjęć do wydrukowania i liczbą ich odbitek. Następnie użytkownik może wydrukować zdjęcia w punkcie obsługującym format DPOF. Do utworzenia zamówienia wydruku wymagana jest karta pamięci.

■ Konfigurowanie zamówień druku

Menu	MENU ➔ ➔ 1. Plik ➔
	Naciśnij przyciski <D>, aby wybrać klatkę, która ma zostać zaznaczona do druku, a następnie za pomocą przycisków Δ ∇ ustaw liczbę odbitek. Aby ustawić zaznaczenia do wydruku dla kilku zdjęć, powtórz ten krok. Po wybraniu wszystkich żądanych zdjęć naciśnij przycisk ☺, a następnie wybierz format daty i godziny. [Nie]: Zdjęcia będą drukowane bez daty i godziny. [Data]: Zdjęcia będą drukowane wraz z datą fotografowania. [Godzina]: Zdjęcia będą drukowane wraz z godziną fotografowania.
WSZYSTKIE	Wybierz tę opcję, jeśli chcesz ustawić zamówienia druku dla wszystkich zdjęć. Wybierz format daty i godziny. [Nie]: Zdjęcia będą drukowane bez daty i godziny. [Data]: Zdjęcia będą drukowane wraz z datą fotografowania. [Godzina]: Zdjęcia będą drukowane wraz z godziną fotografowania.

ⓘ Podczas drukowania zdjęć nie można zmienić ustawienia dla poszczególnych obrazów.

■ Ustawianie zamówień druku

Ustaw	Zamówienia druku zostaną ustawione. Ustawienia zostaną odzwierciedlone na zdjęciach zapisanych na aktualnie wybranej karcie.
Anuluj	Zamówienia druku nie zostaną ustawione.

ⓘ Aparatu nie można używać do zmiany zamówień druku wykonanych przy użyciu innych urządzeń. Utworzenie nowego zamówienia druku usuwa wszystkie istniejące zamówienia utworzone przy użyciu innych urządzeń.

ⓘ Zamówienia druku nie uwzględniają zdjęć w formacie RAW ani filmów.

Resetowanie wszystkich zabezpieczeń / kolejności udostępniania / zamówień druku / ocen (Reset wszystkich zdjęć)

Możesz zresetować jednocześnie wszystkie zabezpieczenia / kolejności udostępniania / zamówienia druku / oceny ze zdjęć na karcie w jednym gnieździe.

Menu	MENU ➔ ➔ 1. File ➔ Reset wszystkich zdjęć
Reset zamówień druku	Resetowanie wszystkich zamówień druku.
Kas. ochrony	Resetowanie wszystkich zabezpieczeń.
Resetuj kolejność udostęp.	Resetowanie wszystkich kolejności udostępniania.
Reset ocen	Resetowanie wszystkich ocen.

• Jeśli w aparacie znajdują się dwie karty pamięci, pojawi się komunikat z prośbą o wybór gniazda. Wybierz gniazdo i naciśnij przycisk ☺. Następnie zostanie wyświetlony ekran potwierdzenia.

ⓘ W przypadku dużej liczby ocenionych obrazów wykonanie opcji [Reset ocen] może zająć

dużo czasu.

Dodawanie dźwięku do zdjęć



Dźwięk można nagrywać za pomocą wbudowanego mikrofonu stereo lub opcjonalnego mikrofonu zewnętrznego, a następnie dodawać go do zdjęć. Nagrane dźwięk jest prostą alternatywą dla notatek dotyczących zdjęć. Nagranie ścieżki dźwiękowej może trwać maksymalnie 30 s.

1 Wyświetl zdjęcie, do którego należy dodać nagranie dźwiękowe, i naciśnij przycisk **OK**.

- Nagrywanie dźwięku nie jest dostępne dla chronionych zdjęć.

2 Wybierz opcję **[🎤]** i naciśnij przycisk **OK**.

- Aby zakończyć bez dodawania nagrania dźwiękowego, wybierz ustawienie **[Nie]**.

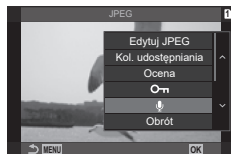

3 Wybierz opcję **[🎤 Start]** i naciśnij przycisk **OK**, aby rozpocząć nagrywanie.

4 Naciśnij przycisk **OK**, aby zakończyć nagrywanie.

- Zdjęcia z dźwiękiem są oznaczone ikoną **🎵** oraz wskaźnikami szybkości nagrywania.
- Aby usunąć nagrany dźwięk, wybierz opcję **[Kasuj]** w kroku 3.



🔊 Dźwięk jest nagrywany z szybkością wybraną dla filmów. Szybkość można wybrać przy użyciu opcji **[Ustawienia nagryw. dźwięku]** (str. 186).

■ Odtwarzanie dźwięku

Odtwarzanie rozpocznie się automatycznie po wyświetleniu obrazu z dźwiękiem. Aby wyregulować głośność:

1 Wyświetl obraz, którego dźwięk ma zostać odtworzony.

2 Naciśnij przycisk **△** lub **▽**.

- Przycisk **△**: zwiększenie głośności.
- Przycisk **▽**: zmniejszenie głośności.



Tworzenie retuszowanych kopii zdjęć. W przypadku zdjęć w formacie RAW można regulować ustawienia zastosowane w czasie zapisu zdjęcia, na przykład balans bieli i tryb obrazu (wraz z filtrami artystycznymi). W przypadku zdjęć JPEG dostępne są proste narzędzia do edycji, na przykład przycinanie czy zmienianie rozmiaru obrazu.

Edytuj RAW	Retuszowanie zdjęć i zapisywanie ich kopii w formacie JPEG (str. 208). Dostępne są następujące funkcje: [Obecne] : Zapisanie zdjęcia z ustawieniami aktualnie wybranymi w aparacie. [Własne1]/[Własne2] : Umożliwia dostosowywanie ustawień ze sprawdzeniem wyników na ekranie. Ustawienia są zapisywane jako [Własne1] lub [Własne2]. [ART BKT] : W przypadku każdego zdjęcia aparat tworzy wiele kopii w formacie JPEG, po jednej dla każdego wybranego filtra artystycznego. Wybierz co najmniej jeden filtr i zastosuj go w co najmniej jednym zdjęciu.
Edytuj JPEG	Retuszowanie zdjęć JPEG i zapisywanie ich kopii w formacie JPEG (str. 209).

Retuszowanie zdjęć RAW (Edytuj RAW)

Opcja [Edytuj RAW] służy do edytowania poniższych ustawień. Te ustawienia są stosowane również po wybraniu opcji [Obecne].

Jakość obrazu	Tony pośrednie
Tryb obrazu	Rozjaśnienia
Kolor/nasycenie (Kreator kolorów)	Współczynnik proporcji obrazu
Kolor (Część. kolor)	Redukcja szumów przy wysokiej czułości ISO
Balans bieli	Przestrzeń
Temperatura barwowa	Kompensacja efektu keystone
Kompensacja ekspozycji	
Cienie	

- ① Po wybraniu filtra artystycznego w trybie obrazu ustawienie [Przestrzeń] zostanie zablokowane na wartość [sRGB].
- ① Zdjęć w formacie RAW nie można retuszować, jeśli:
 - nie ma wystarczającej ilości miejsca na karcie pamięci lub zdjęcie zostało zrobione za pomocą innego aparatu

1 Wyświetl zdjęcie, które chcesz edytować, i naciśnij przycisk **OK**.



2 Użyj przycisków **Δ** **∇**, aby wybrać opcję [Edytuj RAW], a następnie naciśnij przycisk **OK**.

- Zostanie wyświetlone menu edytowania.



3 Zaznacz elementy za pomocą przycisków Δ ∇ .

- Aby zastosować bieżące ustawienia aparatu, zaznacz opcję [Obecne] i naciśnij przycisk OK . Bieżące ustawienia zostaną zastosowane.
 - Użyj przycisków Δ ∇ , aby wybrać opcję [Tak], a następnie naciśnij przycisk OK , aby zapisać wywołane zdjęcie.
- W przypadku opcji [Własne1] lub [Własne2] zaznacz żądaną opcję i naciśnij przycisk \triangleright , a następnie zmień ustawienia w następujący sposób:
 - Wyświetlone zostaną opcje retuszowania. Zaznacz elementy za pomocą przycisków Δ ∇ i wybierz żądane ustawienia za pomocą przycisków \triangleleft \triangleright . Powtarzaj ten krok aż do wybrania wszystkich żądanych ustawień. Naciśnij przycisk OK , aby wyświetlić rezultaty.
 - Naciśnij przycisk OK , aby potwierdzić ustawienia. Przetwarzanie zostanie automatycznie zapisane w obrazie.
 - Użyj przycisków Δ ∇ , aby wybrać opcję [Tak], a następnie naciśnij przycisk OK , aby zapisać wywołane zdjęcie.
- Zaznaczenie opcji [ART BKT] i naciśnięcie przycisku \triangleright wyświetla listę filtrów artystycznych. Wybierz filtry artystyczne i naciśnij przycisk OK , aby je wybrać lub usunąć wybór; wybrane filtry są oznaczone symbolem \heartsuit . Naciśnij przycisk MENU, aby wrócić do poprzedniego ekranu po wybraniu wszystkich żądanych filtrów.
 - Naciśnij przycisk OK , aby zarejestrować zdjęcie po przetworzeniu z wybranym filtrem artystycznym.





4 Aby utworzyć dodatkowe kopie tego samego oryginalnego pliku, wybierz opcję [Resetuj] i naciśnij przycisk OK . Aby wyjść bez tworzenia dodatkowych kopii, wybierz opcję [Nie] i naciśnij przycisk OK .

- Wybór opcji [Resetuj] wyświetla opcje edytowania. Powtórz czynności z kroku 3.

Retuszowanie zdjęć JPEG (Edytuj JPEG)

Menu [Edytuj JPEG] zawiera poniższe opcje.

Komp.Cieni	Rozjaśnianie podświetlonych obiektów.
Redukcja efektu czerwonych oczu	Redukowanie efektu czerwonych oczu na zdjęciach zrobionych z użyciem lampy błyskowej.
	Przycinanie zdjęć. Ustaw wielkość przycinanego obszaru za pomocą pokrętła przedniego lub tylnego oraz wybierz jego pozycję za pomocą przycisków Δ ∇ \triangleleft \triangleright .
Proporcje	Zmiana współczynnika proporcji ze standardowego 4:3 na [3:2], [16:9], [1:1] lub [3:4]. Po wybraniu współczynnika proporcji wybierz położenie wycinka za pomocą klawiszy strzałek.
Czarno-białe	Tworzenie czarno-białej kopii bieżącego zdjęcia.
Sepia	Tworzenie kopii bieżącego zdjęcia w sepia.
Nasylenie	Korekcja nasycenia kolorów. Wyniki można sprawdzić na wyświetlaczu.
	Tworzenie kopii o rozdzielczości 1280 x 960, 640 x 480 lub 320 x 240. Rozdzielczość zdjęć o współczynniku proporcji innym niż standardowy 4:3 zostanie dostosowana tak, aby była jak najbardziej zbliżona do wybranej opcji.

- ⚠ Funkcja redukcji efektu czerwonych oczu może nie działać w przypadku niektórych typów zdjęć.
- ⚠ Edycja obrazu JPEG nie jest możliwa w następujących przypadkach:
Jeżeli zdjęcie jest edytowane na komputerze, brakuje miejsca na karcie pamięci lub zdjęcie było zapisane w innym aparacie.
- ⚠ Rozmiar obrazu nie można zmienić (📏) na większy niż rozmiar oryginalny.
- ⚠ Rozmiaru niektórych obrazów nie można zmienić.
- ⚠ Trybów [✂] (prycinanie) i [Proporcje] można używać tylko do edytowania zdjęć o współczynniku proporcji obrazu 4:3 (standardowym).

- 1 Wyświetl zdjęcie, które chcesz edytować, i naciśnij przycisk **OK**.



- 2 Użyj przycisków **Δ** **∇**, aby wybrać opcję [Edytuj JPEG], a następnie naciśnij przycisk **OK**.
 - Zostanie wyświetlone menu edytowania.



- 3 Zaznacz elementy za pomocą przycisków **Δ** **∇** i naciśnij przycisk **OK**.
 - Efekt można sprawdzić na wyświetlaczu. Jeśli dla wybranego elementu wyświetlanych jest wiele opcji, użyj klawiszy strzałek **Δ** **∇**, aby wybrać żądaną opcję.
 - Gdy wybrana jest opcja [✂], można zmienić wielkość wycinka za pomocą pokręteł i zmienić jego pozycję za pomocą przycisków **Δ** **∇** **<** **>**.
 - Gdy wybrana jest opcja [Proporcje], można wybrać opcję za pomocą przycisków **Δ** **∇** i zmienić pozycję wycinka za pomocą przycisków **Δ** **∇** **<** **>**.



- 4 Zaznacz opcję [Tak] za pomocą przycisków **Δ** **∇** i naciśnij przycisk **OK**.
 - Nowa kopia zostanie zapisana z wybranymi ustawieniami, a aparat powróci do widoku odtwarzania.

Nakładanie na siebie istniejących zdjęć RAW i tworzenie z nich nowego zdjęcia. W ten sposób można połączyć maksymalnie 3 zdjęcia.

Rezultaty można zmieniać, dostosowując jasność (wzmocnienie) każdego zdjęcia osobno.





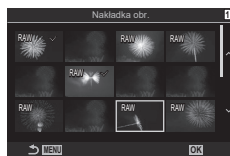









- Nakładka zostanie zapisana w aktualnie wybranym formacie jakości obrazu. Nakładki utworzone w jakości obrazu [RAW] są zapisywane w formacie RAW i w formacie JPEG z użyciem opcji jakości obrazu wybranej dla ustawienia [☑+2] (str. 145).
- Nakładki zapisane w formacie RAW można połączyć z innymi zdjęciami RAW, aby utworzyć nakładki zawierające co najmniej 4 zdjęcia.

- 1 Wyświetl zdjęcie, które chcesz edytować, i naciśnij przycisk **OK**.
- 2 Za pomocą przycisków **Δ** **∇** wybierz opcję [Nakładka obr.] i naciśnij przycisk **OK**.
- 3 Wybierz liczbę obrazów do nałożenia i naciśnij przycisk **OK**.
- 4 Za pomocą przycisków **Δ** **∇** **<** **>** wybierz obrazy RAW do nałożenia.
 - Wybrane zdjęcia zostaną oznaczone symbolem **✓**. Aby anulować zaznaczenie, ponownie naciśnij przycisk **OK**.
 - Nałożony obraz zostanie wyświetlony, jeśli zostanie wybrana liczba obrazów określona w kroku 3.
- 5 Wyreguluj intensywność dla każdego nakładanego obrazu.
 - Za pomocą przycisków **<** **>** wybierz obraz i użyj przycisków **Δ** **∇** do ustawienia jego intensywności.
 - Intensywność można regulować w zakresie 0,1–2,0. Sprawdź wyniki na monitorze.
- 6 Naciśnij przycisk **OK** w celu wyświetlenia okna dialogowego z potwierdzeniem.
 - Wybierz opcję [Tak] i naciśnij przycisk **OK**.



Wybraną część filmu można usunąć. Filmy można przycinać wielokrotnie, aby tworzyć pliki zawierające tylko to, co ma zostać zachowane.

 Opcja ta jest dostępna tylko w przypadku filmów nagranych aparatem.











- 1** Wyświetl film, który chcesz wyedytować, a następnie naciśnij przycisk .
- 2** Wybierz opcję [Edytuj filmy] i naciśnij przycisk .
- 3** Za pomocą przycisków   wybierz opcję [Przycinanie filmów] i naciśnij przycisk .
 - Zostanie wyświetlony monit o wybraniu sposobu zapisania wyedytowanego filmu.
 - [Nowy plik]: umożliwia zapisanie przyciętego filmu w nowym pliku.
 - [Nadpisz]: umożliwia nadpisanie istniejącego filmu.
 - [Nie]: umożliwia wyjście z bieżącego widoku bez przycinania filmu.
 - Jeśli film jest zabezpieczony, nie można wybrać opcji [Nadpisz].
- 4** Zaznacz żadaną opcję i naciśnij przycisk .
- Zostanie wyświetlony widok edytowania.
- 5** Przytnij film.
 - Użyj klawisza strzałki , aby przejść do pierwszej klatki, lub klawisza strzałki , aby przejść do ostatniej klatki.
 - Za pomocą pokrętki przedniego lub tylnego albo przycisku  wybierz pierwszą klatkę części, która ma być wycięta, a następnie naciśnij przycisk .
 - Za pomocą pokrętki przedniego lub tylnego albo przycisku  wybierz ostatnią klatkę części, która ma być wycięta, a następnie naciśnij przycisk .
- 6** Wybierz opcję [Tak] i naciśnij przycisk .
 - Wyedytowany film zostanie zapisany.
 - Aby wybrać inną część filmu, wyróżnij opcję [Nie] i naciśnij przycisk .
 - Jeśli wybrano opcję [Nadpisz], zostanie wyświetlone zapytanie, czy chcesz wyciąć kolejną część filmu. Jeśli tak, wyróżnij opcję [Kontynuuj] i naciśnij przycisk .

Tworzenie zdjęć z filmu

(Przech. obrazu w filmie)

Umożliwia zapisanie zdjęcia utworzonego z wybranej klatki.





 Opcja ta jest dostępna tylko w przypadku filmów nagranych aparatem w jakości [4K].

- 1** Wyświetl film, który chcesz wyedytować, a następnie naciśnij przycisk .
- 2** Wybierz opcję [Edytuj filmy] i naciśnij przycisk .
- 3** Za pomocą przycisków   wybierz opcję [Przech. obrazu w filmie] i naciśnij przycisk .
- 4** Za pomocą przycisków   wybierz ramkę do zapisania jako zdjęcie, a następnie naciśnij przycisk .
 - Aparat zapisze zdjęcie utworzone z wybranej klatki.
 - Użyj przycisku , aby się cofnąć, i przycisku , aby przejść do przodu. Czas cofania lub przejścia do przodu zależy od długości filmu.

Zmiana funkcji przycisku (✓) podczas odtwarzania

 Funkcja



Wybór funkcji przycisku  (✓) podczas odtwarzania.

Menu	MENU →  → 2. Operacje →  Funkcja
 Funkcja	 : tworzenie lub modyfikowanie kolejności udostępniania poprzez zaznaczenie zdjęć do przesłania do smartfona.  : wybór większej liczby zdjęć.

Zmiana funkcji przedniego i tylnego pokręćła podczas odtwarzania

 Funkcja pokręćła



Wybór funkcji przedniego i tylnego pokręćła podczas odtwarzania.

Menu	MENU →  → 2. Operacje →  Funkcja pokręćła
	Powiększanie lub pomniejszanie obrazu bądź przełączanie na widok indeksu podczas odtwarzania.
Poprz./Nast.	Wyświetlanie poprzedniego lub następnego obrazu podczas odtwarzania.

Wybieranie współczynnika powiększenia podczas odtwarzania

(Ust. domyślne )



Użytkownik może wybrać wyjściowy współczynnik powiększenia w trybie odtwarzania (odtwarzanie w zbliżeniu).

Menu	MENU →  → 2. Operacje → Ust. domyślne 
Ostatnio	Zastosowanie ostatnio wybranego współczynnika powiększenia.
Równa wartość	Zastosowanie współczynnika powiększenia wynoszącego 1:1. Na ekranie monitora pojawi się ikona  .
×2, ×3, ×5, ×7, ×10, ×14	Wybierz wyjściowy współczynnik powiększenia.

Automatyczne obracanie zdjęć w orientacji pionowej podczas odtwarzania



Wybór, czy zdjęcia w orientacji pionowej są automatycznie obracane w celu wyświetlenia na ekranie aparatu.

Menu	MENU →  → 3. Widoki → 
Wł.	Zdjęcia są automatycznie obracane w celu wyświetlenia podczas odtwarzania.
Wył.	Zdjęcia nie są automatycznie obracane w celu wyświetlenia podczas odtwarzania.

Wybieranie informacji wyświetlanych podczas odtwarzania

(▶) Ustawienia informacji

Wybór informacji wyświetlanych podczas odtwarzania. Naciśnięcie przycisku INFO podczas odtwarzania spowoduje przełączenie wybranych widoków.

Menu	MENU → ▶ → 3. Widoki → ▶) Ustawienia informacji
------	--

1 Wybierz typ widoku i umieść obok symbol zaznaczenia (✓).

- Wybierz opcję za pomocą przycisków Δ ▽ i naciśnij przycisk (OK), aby umieścić obok symbol zaznaczenia (✓).

Aby usunąć zaznaczenie, naciśnij przycisk (OK) ponownie.

Tylko obraz	Wyświetlany jest tylko obraz.
Podstawowe	Wyświetlana jest minimalna ilość informacji.
Całkowita	Wyświetlane są pełne informacje, w tym warunki fotografowania i histogram (str. 192).

Wybieranie informacji wyświetlanych podczas odtwarzania

w powiększeniu

(▶) Q Ustawienia informacji

Wybór widoku po powiększeniu obrazu przez naciśnięcie przycisku (Q) lub a, do którego przypisano opcję [Q] (powiększenie) (str. 216).



- ⓘ Po usunięciu zaznaczeń wszystkich opcji nie będzie można powiększyć obrazu przez naciśnięcie przycisku (Q) lub a, do którego przypisano opcję [Q] (powiększenie).

Menu	MENU → ▶ → 3. Widoki → ▶) Q Ustawienia informacji
------	--

1 Wybierz typ widoku i umieść obok symbol zaznaczenia (✓).

- Wybierz opcję za pomocą przycisków Δ ▽ i naciśnij przycisk (OK), aby umieścić obok symbol zaznaczenia (✓).

Aby usunąć zaznaczenie, naciśnij przycisk (OK) ponownie.

Ramka powiększenia	Wyświetla ramkę powiększenia.
Przew. powiększenia	Umożliwia przewijanie widoku podczas odtwarzania w powiększeniu.

Konfigurowanie widoku indeksu





( Ustawienia)

Liczbę klatek do wyświetlenia można zmienić na ekranie indeksu, można także określić korzystanie z widoku kalendarza.

Menu	MENU →  → 3. Widoki →  Ustawienia
------	--

1 Wybierz typ widoku i umieść obok symbol zaznaczenia ().

- Wybierz opcję za pomocą przycisków   i naciśnij przycisk , aby umieścić obok symbol zaznaczenia ().
Aby usunąć zaznaczenie, naciśnij przycisk  ponownie.

 4 /  9 /  25 /  100	Wybór liczby klatek do wyświetlenia można zmienić na ekranie indeksu.
Kalendarz	Obrazy są wyświetlane w kalendarzu.

Funkcje konfigurowania elementów sterujących aparatu























Zmienianie funkcji przycisków (Ustawienia przycisku)

P A S M B 



Dotychczasowe funkcje przycisków można zastępować innymi.

Funkcje przypisane za pomocą opcji [ Funkcja przycisku] działają tylko podczas fotografowania. Funkcje przypisane za pomocą opcji [ Funkcja przycisku] działają w trybie  (film).

■ Elementy sterujące z możliwością dostosowania

Ikona	Przycisk	Domyślna funkcja	
			
	Przycisk 	 (kompensacja ekspozycji)	
	Przycisk 	 (Zdjęcie o wys. rozd.)	 REC (nagrywanie filmów)
ISO	Przycisk ISO	Czułość ISO	
AF-ON	Przycisk AF-ON	AF-ON	
AEL	Przycisk AEL	AEL	
	Przycisk 	I/O (wybór ekranu)	
	Klawisze strzałek	Wyt.*1	
	Strzałka  (w prawo)*2	MF (przełącznik AF/MF)	
	Strzałka  (w dół)*2	WB (balans bieli)	
	Przycisk jednodotkowego balansu bieli	 (ustawianie balansu bieli jednym przyciśnięciem)	Podgląd
	Przycisk podglądu	Podgl. GO	Powiększenie
PBH 	Przycisk  na opcjonalnym uchwycie baterii	 (kompensacja ekspozycji)	
PBH ISO	Przycisk ISO na opcjonalnym uchwycie baterii	Czułość ISO	
PBH AF-ON	Przycisk AF-ON na opcjonalnym uchwycie baterii	AF-ON	
L-Fn	Przycisk Fn na obiektywie	Wstrzymaj AF	

*1 Brak funkcji przypisanej domyślnie do klawiszy strzałek.

*2 Aby korzystać z przypisanych funkcji przycisków  i  znajdujących się w bloku klawiszy strzałek, należy wybrać opcję [Bezp. funkcja] w pozycji [] (klawisze strzałek).

Zaawansowany panel sterowania	→ Funkcja przycisku / Funkcja przycisku
Menu	MENU → → 1. Operacje → Ustawienia przycisku → Funkcja przycisku MENU → → 1. Operacje → Ustawienia przycisku → Funkcja przycisku

- 1 Zaznacz żądany element sterujący za pomocą przycisków Δ ∇ i naciśnij przycisk .
- 2 Zaznacz funkcję za pomocą przycisków Δ ∇ \langle \triangleright i naciśnij przycisk , aby przypisać ją do wybranego elementu sterującego.



































■ Dostępne funkcje

„Tylko ”: Ta funkcja jest dostępna wyłącznie w menu [Funkcja przycisku].









„Tylko ”: Ta funkcja jest dostępna wyłącznie w menu [Funkcja przycisku].







Dostępne opcje różnią się w zależności od przycisku.

Funkcja	Funkcja
REC (nagrywanie filmów)	Ten element sterujący pełni funkcję przycisku umożliwiającego nagrywanie filmów. Naciśnij go, aby rozpocząć nagrywanie lub je zakończyć.
Podgl. GO (Tylko)	Umożliwia zatrzymanie przysłony na wybranej wartości. W ten sposób można uzyskać podgląd głębi ostrości. Po naciśnięciu przycisku przysłona jest zatrzymywana na wybranej wartości. Opcje podglądu można wybrać za pomocą opcji [Blokada] (str. 233).
(ustawianie balansu bieli jednym przyciśnięciem)	Pozwala zmierzyć wartość dla jednodotkowego balansu bieli (str. 157). Aby zmierzyć balans bieli podczas fotografowania, umieść w kadrze przykładowy obiekt (np. białą kartkę lub podobny przedmiot), naciśnij i przytrzymaj element sterujący, a następnie naciśnij spust migawki. Zostanie wyświetlona lista opcji balansu bieli ustawianego jednym naciśnięciem, spośród których można wybrać lokalizację, w której zapisana zostanie nowa wartość. Aby zmierzyć balans bieli podczas filmowania, umieść w kadrze przykładowy obiekt (np. białą kartkę lub podobny przedmiot), naciśnij i przytrzymaj element sterujący, a następnie naciśnij spust migawki. Zostanie wyświetlona lista opcji balansu bieli ustawianego jednym naciśnięciem, spośród których można wybrać lokalizację, w której zapisana zostanie nowa wartość.
Wybór pola AF ([::])	Istnieje możliwość wyboru trybu (str. 81) oraz pozycji pola AF (str. 80). Naciśnij ten element sterujący, aby wyświetlić ekran wyboru pola AF. Użyj pokrętki przedniego lub tylnego, aby wybrać tryb pół AF. Użyj przełącznika wielofunkcyjnego lub klawiszy strzałek, aby wybrać pozycję pola AF. • Istnieje możliwość wyboru elementów sterujących używanych do obsługi tej funkcji. („Wybór pola AF ([::])Wybór ust. ekranu”) (str. 103))













Funkcja	Funkcja
[:::]Home ([:::]HPP) (położenie początkowe AF) (tylko )	Przywołanie wcześniej zapisanych ustawień „położenia początkowego” dla funkcji [Docel. tr. AF] i [Docel. punkt AF]. Ustawienia położenia początkowego zapisuje się za pomocą opcji  [:::] Ustaw start] (str. 102). <ul style="list-style-type: none"> Istnieje możliwość zapisania oddzielnych położen początkowych dla orientacji poziomej i pionowej.  „Dopasowywanie wyboru pola AF do orientacji aparatu ( powiąz. z [:::])” (str. 101)
MF (MF) (przełącznik AF/MF)	Umożliwia przełączanie między trybami MF i AF. Naciśnięcie tego przełącznika raz powoduje wybranie trybu MF, natomiast ponowne jego użycie pozwala powrócić do poprzedniego trybu. Tryb ostrości można również wybrać, przytrzymując ten przełącznik i obracając pokrętko.
RAW  (jakość RAW) (Tylko )	W przypadku naciśnięcia tego przycisku, gdy w pozycji   wybrana jest opcja JPEG, ulega ona zmianie na RAW+JPEG. Jeśli w pozycji   ustawiona jest opcja RAW lub RAW+JPEG, ustawienie nie ulega zmianie. Ustawienie jakości obrazu można również zmienić, przytrzymując ten przycisk i obracając pokrętko.
Zdj. test. ( Test) (Tylko )	Umożliwia wykonanie zdjęcia testowego. Dzięki temu można zobaczyć efekt wybranych ustawień na faktycznej fotografii. Naciśnięcie i przytrzymanie tego przycisku przy jednoczesnym naciśnięciu spustu migawki umożliwi wyświetlenie zdjęcia bez zapisywania go na karcie pamięci.
Tryb niest. C1–C4 (Tylko )	Umożliwia przywołanie ustawień wybranego trybu własnego. Naciśnięcie tego elementu sterującego jeden raz powoduje przywołanie zapisanych ustawień, natomiast jego powtórne użycie umożliwi przywrócenie poprzednich ustawień (str. 60). Funkcja tego elementu pozostaje bez zmian nawet wtedy, gdy tryb własny jest wybierany za pomocą pokrętki wyboru trybu.
Kor. ekspozycji ()	Umożliwia dostosowanie ustawień ekspozycji. W tym celu przytrzymaj ten element sterujący i obróć przednie lub tylne pokrętko. Można też najpierw nacisnąć ten przycisk, aby włączyć ustawienia, a następnie obrócić pokrętkę. Dostępne możliwości dostosowania ustawień różnią się w zależności od trybu fotografowania: <p>[P]: Za pomocą pokrętki przedniego lub tylnego bądź przycisków   można wyregulować kompensację ekspozycji. Przyciski   służą do zmiany programu.</p> <p>[A]: Za pomocą pokrętki przedniego lub tylnego bądź przycisków   można wyregulować kompensację ekspozycji. Przyciski   służą do dostosowywania przysłony.</p> <p>[S]: Za pomocą pokrętki przedniego lub tylnego bądź przycisków   można wyregulować kompensację ekspozycji. Przyciski   służą do dostosowywania czasu otwarcia migawki.</p> <p>[M] *: za pomocą pokrętki tylnego lub przycisków   można wyregulować czas naświetlania. Przesłonę można dostosować za pomocą pokrętki tylnego lub klawiszy strzałek  .</p> <p>[B]: Za pomocą pokrętki tylnego lub przycisków   można przełączać między opcjami fotografowania Bulb/Time i Fotomontaż na żywo. Przesłonę można wyregulować za pomocą pokrętki przedniego lub klawiszy strzałek  .</p> <p>* Informacje na temat korekty ustawień ekspozycji w przypadku wybrania opcji [Auto] w pozycji [ISO] (str. 117), zob. „Korekcja kompensacji ekspozycji” (str. 111).</p>

Funkcja	Funkcja
Telekonwerter cyfr. (: 2x / : 1.4x)	Umożliwia włączanie lub wyłączenie telekonwertera cyfrowego (str. 171). Naciśnięcie tego przycisku powoduje przybliżenie obrazu, natomiast ponowne jego użycie umożliwia pomniejszenie obrazu. Ustawienie można włączać i wyłączać nawet podczas nagrywania filmu. Podczas nagrywania filmu wyświetlana jest ramka wskazująca obszar, który zostanie powiększony przez telekonwerter cyfrowy.
Komp. ef. () (Tylko)	Naciśnięcie tego elementu sterującego umożliwia wyświetlenie ustawień kompensacji efektu Keystone (str. 175). Po dostosowaniu ustawień ponownie naciśnij ten element sterujący, aby wyjść z bieżącego widoku. Aby anulować kompensację efektu Keystone, naciśnij i przytrzymaj ten element sterujący.
Kompens. rybiego oka () (Tylko)	Korekcja efektu rybiego oka (str. 176). Jednokrotne naciśnięcie tego przycisku umożliwia włączenie korekcji efektu rybiego oka. Ponowne naciśnięcie umożliwia jej wyłączenie. Przytrzymanie tego przycisku i obrócenie pokrętki przedniego lub tylnego umożliwia wybranie opcji 1, 2 lub 3 dla ustawienia [Kał].
Powiększenie ()	Naciśnięcie tego elementu sterującego raz powoduje wyświetlenie ramki powiększenia, natomiast ponowne jego użycie umożliwia powiększenie obrazu (str. 84). Aby wyjść z widoku powiększenia, należy nacisnąć ten element sterujący jeszcze raz, natomiast aby ukryć ramkę powiększenia, należy go nacisnąć i przytrzymać. Do ustawiania położenia ramki powiększenia służą natomiast przełącznik wielofunkcyjny, dotykowe elementy sterujące oraz przyciski .
HDR (Tylko)	Umożliwia włączenie funkcji HDR (str. 167). Naciśnięcie tego elementu sterującego raz powoduje włączenie funkcji HDR. Ponowne naciśnięcie umożliwia jej wyłączenie. Aby dostosować ustawienia funkcji HDR, w tym bracketingu HDR, należy przytrzymać ten przycisk i obrócić pokrętko przednie lub tylne.
ISO	Umożliwia dostosowanie ustawień w pozycji [ISO] (str. 117). W tym celu przytrzymaj ten element sterujący i obróć przednie lub tylne pokrętko. Można też najpierw nacisnąć ten przycisk, aby włączyć ustawienia, a następnie obrócić pokrętko. Aby dostosować ustawienia, użyj pokrętki przedniego lub tylnego bądź przycisków .
WB (balans bieli)	Umożliwia dostosowanie ustawień w pozycji [WB] (str. 155). W tym celu przytrzymaj ten element sterujący i obróć przednie lub tylne pokrętko. Można też najpierw nacisnąć ten przycisk, aby włączyć ustawienia, a następnie obrócić pokrętko. Aby dostosować ustawienia, użyj pokrętki przedniego lub tylnego bądź przycisków .
Wiele funkcji (przycisk wielofunkcyjny)	Umożliwia skonfigurowanie elementu sterującego jako przycisku wielofunkcyjnego (str. 224). Przytrzymaj ten element sterujący i obróć przednie lub tylne pokrętko, aby wybrać żądaną funkcję. Wybraną funkcję można włączyć, naciskając ten element sterujący.
Podgląd (podgląd)	Umożliwia włączanie lub wyłączenie podglądu ostrości (str. 107). Naciśnięcie tego elementu sterującego jeden raz powoduje włączenie podglądu, natomiast ponowne jego użycie powoduje wyłączenie tej funkcji. Gdy podgląd jest włączony, można nacisnąć przycisk INFO , aby wyświetlić opcje podglądu (kolor, ilość).

Funkcja	Funkcja
 Wyś. poz. 	Umożliwia wyświetlenie cyfrowego wskaźnika poziomu. Pasek ekspozycji widoczny w wizjerze służy jako wskaźnik poziomu. Ponowne naciśnięcie umożliwia wyjście. Opcja ta działa, gdy wybrano opcję  [Styl 1] lub  [Styl 2] w pozycji [Styl wizjera EVF] (str. 237).
 Wybór widoku  (wybór widoku)	Umożliwia przełączanie między widokiem w wizjerze a widokiem na żywo. Jeśli wybrano opcję [Wyłączone] w pozycji [Auto przełącznik EVF] (str. 260), będzie można przełączać widok między wizjerem a ekranem. Naciśnij i przytrzymaj ten element sterujący, aby wyświetlić opcje w pozycji [Auto przełącznik EVF].
Tryb LV (Symul. wizjer optycz.) (Tylko )	Służy do przełączania pozycji [Tryb LV] (str. 234) między opcjami [Standard] i [Symul. wizjer optycz.].
Ogranicz. AF (AFLimit) (Tylko )	Umożliwia włącznie funkcji ogranicznika AF (str. 96). Naciśnięcie tego elementu sterującego raz powoduje włączenie funkcji [Ogranicz.]. Ponowne naciśnięcie umożliwia jej wyłączenie. Aby wybrać jedno z trzech zapisanych ustawień, przytrzymaj przycisk i obróć przednie lub tylne pokrętko.
Wst. ust. MF (Wst. MF)	Ustawianie w pozycji [Tryb AF] opcji [Wst. MF] (str. 76). Naciśnięcie tego elementu sterującego jeden raz umożliwia włączenie wstępnego ustawienia MF, a ponowne jego naciśnięcie umożliwia przywrócenie poprzedniego trybu ostrzenia. Alternatywnie można wybrać opcję [Tryb AF], przytrzymując ten element sterujący i obracając pokrętko.
Ust. inf. o obiektyw. (Exif Obiektyw)	Umożliwia przywołanie wcześniej zapisanych danych obiektywu (str. 256). Dzięki temu elementowi sterującemu można przywołać zapisane dane aktualnego obiektywu, np. po jego zmianie.
Tryb IS (IS)	Umożliwia włączenie lub wyłączenie funkcji [Stb. obrazu] (str. 141). Naciśnięcie tego elementu sterującego raz powoduje wybranie opcji [Wyłączone], natomiast ponowne jego użycie umożliwia włączenie stabilizacji obrazu. Aby uzyskać dostęp do opcji w pozycji [Stb. obrazu], przytrzymaj ten element sterujący i obróć przednie lub tylne pokrętko.
Skan migotania (skan migotania)	Umożliwia dostosowanie ustawień pozycji [Skan migotania] (str. 112). Naciśnięcie tego elementu sterującego powoduje wybranie opcji [Włączone]. W celu uzyskania najlepszych rezultatów można dostosować czas otwarcia migawki, jeśli na ekranie pojawiają się paski. Ponowne naciśnięcie tego elementu sterującego powoduje wyświetlenie danych fotografowania i zapewnia dostęp do innych ustawień. Aby natomiast wybrać opcję [Wyłączone] w pozycji [Skan migotania], naciśnij i przytrzymaj ten element sterujący.
Fotogr. ND na żywo (ND) (Tylko )	Umożliwia włączenie filtra ND na żywo (str. 163). Naciśnięcie jeden raz umożliwia włączenie funkcji [Fotogr. ND na żywo]. Ponowne naciśnięcie umożliwia jej wyłączenie. Naciśnij przycisk, a następnie obróć pokrętko przednie lub tylne, aby dostosować ustawienia funkcji [Fotogr. ND na żywo].
Wyl.	Element sterujący nie jest używany.

Funkcja	Funkcja
Tryb flesza (⚡) (Tylko )	Umożliwia dostosowanie ustawień lampy błyskowej (str. 124). Naciśnięcie tego przycisku raz powoduje wyświetlenie opcji lampy błyskowej, natomiast ponowne jego użycie umożliwia wybranie zaznaczonej opcji i wyjście z bieżącego widoku. Ustawienia zaznacza się za pomocą pokrętle przedniego lub tylnego bądź przycisków <◀▶>. <ul style="list-style-type: none"> • Funkcję tę można przypisać wyłącznie do przycisków > i ∇. Najpierw należy wybrać opcję [⚡] dla ustawienia [Bezp. funkcja].
 (fotografowanie sekwencyjne / samowyzwalacz) (Tylko )	Umożliwia wybranie trybu fotografowania sekwencyjnego lub samowyzwalacza (str. 131). Naciśnij przycisk, aby wyświetlić opcje trybu rejestracji, a następnie wybierz tryb za pomocą pokrętle przedniego lub tylnego bądź przycisków <◀▶>. <ul style="list-style-type: none"> • Funkcję tę można przypisać wyłącznie do przycisków > i ∇. Najpierw należy wybrać opcję [⚡] dla ustawienia [Bezp. funkcja].
 Blokada (blokada obsługi dotykowej)	Umożliwia zablokowanie dotykowych elementów sterujących. Naciśnięcie i przytrzymanie tego przycisku raz umożliwia zablokowanie dotykowych elementów sterujących, natomiast powtórne jego użycie powoduje ich odblokowanie. <ul style="list-style-type: none"> • Funkcję tę można przypisać wyłącznie do przycisków > i ∇. Najpierw należy wybrać opcję [⚡] dla ustawienia [Bezp. funkcja].
Elektr. powięk. (W↔T)	Powiększanie lub pomniejszanie obrazu w obiektywach typu power zoom. Po naciśnięciu tego elementu sterującego należy użyć klawiszy strzałek, aby przybliżyć lub pomniejszyć obraz. Przyciski Δ i ▷ umożliwiają przybliżanie, natomiast przyciski ∇ i ◀ powodują pomniejszanie obrazu. <ul style="list-style-type: none"> • Funkcję tę można przypisać wyłącznie do przycisków > i ∇. Najpierw należy wybrać opcję [⚡] dla ustawienia [Bezp. funkcja].
Wstrzymaj AF	Powoduje zatrzymanie automatycznego ustawiania ostrości. Ostrość zostaje zablokowana, a automatyczna regulacja ostrości jest zatrzymana po naciśnięciu tego elementu sterującego. Funkcję tę można przypisać wyłącznie do przycisków L-Fn na obiektywie.
 Wybór twarzy (☺)	Wybór twarzy, na której ma być ustawiona ostrość, jeśli aparat wykryje wiele obiektów w zdjęciach portretowych. Naciśnięcie przycisku powoduje wybranie twarzy znajdującej się najbliższej bieżącego pola AF. Jeśli w trybie pola AF zostanie wybrana opcja  Wszystkie (wszystkie pola), naciśnięcie przycisku spowoduje wybór twarzy znajdującej się najbliższej środka ramki. Aby ustawić ostrość na innej twarzy, należy przytrzymać przycisk i obrócić pokrętle przednie lub tylne. Ta opcja jest dostępna również podczas filmowania.
Wykryw. twarzy i oczu (☺)	Naciśnięcie przycisku w przypadku, gdy w pozycji [Wykryw. twarzy i oczu] (str. 92) wybrana jest jakkolwiek inna opcja niż [Wyt.], spowoduje wybranie opcji [Wyt.]. Aby przywrócić poprzednie ustawienie, należy nacisnąć przycisk ponownie. Aby zmienić opcję wyświetlaną w menu [Wykryw. twarzy i oczu], należy przytrzymać przycisk i obrócić pokrętle przednie lub tylne.

Funkcja	Funkcja
Blok. pierśc. ostrości (🔒)	<p>Naciśnięcie tego elementu sterującego jeden raz umożliwi wyłączenie blokady pierścienia ostrości. Blokadę można włączyć, naciskając ten element sterujący ponownie. Ta opcja jest dostępna, gdy w pozycji [Tryb AF] wybrano tryb [S-AF MF], [C-AF MF], [MF], [C-AF+TR MF], [Pre MF] lub [AF MF].</p> <p>W przypadku wyłączenia pierścienia element MF wskaźnika trybu AF jest oznaczony kolorem szarym.</p> <p>Jeśli obiektyw jest wyposażony w sprzęgło MF (ręcznego ustawiania ostrości), naciśnięcie przycisku nie spowoduje żadnego działania, jeśli pierścień ostrości będzie w pozycji MF (bliżej korpusu aparatu). Blokada pierścienia ostrości zostanie wyłączona, jeśli użytkownik wykona takie działanie jak wyłączenie aparatu czy przymocowanie innego obiektywu.</p>
Widzenie nocne (Night LV) (Tylko 📷)	<p>Jeśli w pozycji [📷Widzenie nocne] (str. 234) wybrana jest opcja [Wyt.], naciśnięcie przycisku spowoduje wybranie opcji [Wł.].</p> <p>Jeśli wybrana jest opcja [Wł.], naciśnięcie przycisku spowoduje wybranie opcji [Wyt.].</p>
AEL (Blokada AE)	<p>Naciśnij przycisk, aby zablokować ekspozycję. Naciśnij ponownie, aby ją zwolnić.</p>
AF-ON	<p>Gdy ten przycisk jest naciśnięty, ostrość jest ustawiana automatycznie (str. 87). Po zwolnieniu przycisku aparat przestaje ustawiać ostrość.</p>
AE BKT (Tylko 📷)	<p>Jeśli w pozycji [AE BKT] wybrana jest opcja [Wyt.], naciśnięcie przycisku spowoduje wybranie ustawienia wybranego w pozycji [AE BKT]. Jeśli wybrana jest opcja inna niż [Wyt.], naciśnięcie przycisku spowoduje wybranie opcji [Wyt.]. Aby wybrać opcję w pozycji [AE BKT], należy przytrzymać przycisk i obrócić pokrętko przednie lub tylne.</p>
WB BKT (Tylko 📷)	<p>Jeśli w pozycji [WB BKT] wybrana jest opcja [Wyt.], naciśnięcie przycisku spowoduje wybranie ustawienia wybranego w pozycji [WB BKT]. Jeśli wybrana jest opcja inna niż [Wyt.], naciśnięcie przycisku spowoduje wybranie opcji [Wyt.]. Aby wybrać opcję w pozycji [WB BKT], należy przytrzymać przycisk i obrócić pokrętko przednie lub tylne.</p>
FL BKT (Tylko 📷)	<p>Jeśli w pozycji [FL BKT] wybrana jest opcja [Wyt.], naciśnięcie przycisku spowoduje wybranie ustawienia wybranego w pozycji [FL BKT]. Jeśli wybrana jest opcja inna niż [Wyt.], naciśnięcie przycisku spowoduje wybranie opcji [Wyt.]. Aby wybrać opcję w pozycji [FL BKT], należy przytrzymać przycisk i obrócić pokrętko przednie lub tylne.</p>
ISO BKT (Tylko 📷)	<p>Jeśli w pozycji [ISO BKT] wybrana jest opcja [Wyt.], naciśnięcie przycisku spowoduje wybranie ustawienia wybranego w pozycji [ISO BKT]. Jeśli wybrana jest opcja inna niż [Wyt.], naciśnięcie przycisku spowoduje wybranie opcji [Wyt.]. Aby wybrać opcję w pozycji [ISO BKT], należy przytrzymać przycisk i obrócić pokrętko przednie lub tylne.</p>
ART BKT (Tylko 📷)	<p>Można przełączać opcję [ART BKT]. Aby wybrać opcję w pozycji [ART BKT], należy nacisnąć i przytrzymać przycisk.</p>
BKT ostr. (Tylko 📷)	<p>Można przełączać opcję [Focus BKT]. Aby wybrać opcję w pozycji [Focus BKT], należy nacisnąć i przytrzymać przycisk.</p>

Funkcja	Funkcja
Focus stacking ( (Tylko 	Można przełączać opcję [Focus stacking]. Aby wybrać opcję w pozycji [Focus Stacking], należy nacisnąć i przytrzymać przycisk.
Zdjęcie o wys. rozd. ( (Tylko 	Jeśli w pozycji [Zdjęcie o wys. rozd.] wybrana jest opcja [Wyt.], naciśnięcie przycisku spowoduje wybranie ustawienia wybranego w pozycji [Zdjęcie o wys. rozd.]. Jeśli wybrana jest opcja inna niż [Wyt.], naciśnięcie przycisku spowoduje wybranie opcji [Wyt.]. Aby wybrać opcję w pozycji [Zdjęcie o wys. rozd.], należy przytrzymać przycisk i obrócić pokrętkę przednie lub tylne.
Wykrywanie obiektu (	Jeśli w pozycji [Wykrywanie obiektu] wybrana jest opcja [Wyt.], naciśnięcie przycisku spowoduje wybranie ustawienia wybranego w pozycji [Wykrywanie obiektu]. Jeśli wybrana jest opcja inna niż [Wyt.], naciśnięcie przycisku spowoduje wybranie opcji [Wyt.]. Aby wybrać opcję w pozycji [Wykrywanie obiektu], należy przytrzymać przycisk i obrócić pokrętkę przednie lub tylne.
Bezp. funkcja ( /[:/:]/*/+)	Umożliwia przypisanie funkcji do przycisków w bloku klawiszy strzałek (Δ ∇ \triangleleft \triangleright). Można przypisać następujące funkcje: Przycisk \triangleleft : [:/:] (wybór pola AF) Przycisk Δ :  (kompensacja ekspozycji) Przycisk \triangleright : MF (przełącznik AF/MF) Przycisk ∇ : WB (balans bieli) • Przyciskom \triangleright i ∇ można przypisać inne funkcje.
WB AUTO Blokada (Blokada ^{WB} _{AUTO}) (Tylko 	Podczas nagrywania filmu z balansem bieli ustawionym na [AUTO] naciśnięcie przycisku powoduje zablokowanie balansu bieli. Ponowne naciśnięcie przycisku zwalnia blokadę.
Asyst. wyświetl. (BT.709) (Tylko 	Przełączanie opcji [ Asyst. wyświetl.]. Ustawienie można zmienić nawet podczas nagrywania filmu.
Ustaw. wzoru zebry ( Zebra) (Tylko 	Przełączanie opcji [Ustaw. wzoru zebry]. Ustawienie można zmienić nawet podczas nagrywania filmu.

■ Korzystanie z opcji wielu funkcji (Wiele funkcji)

Do pojedynczego przycisku można przypisać wiele funkcji.





☞ Aby użyć funkcji wielu funkcji, należy najpierw przypisać funkcję [Wiele funkcji] do elementu sterującego aparatu w pozycji [Ustawienia przycisku] (str. 216).

Wybieranie funkcji

- 1 Naciśnij i przytrzymaj przycisk, do którego przypisano opcję [Wiele funkcji] i obróć pokrętkę przednie lub tylne.
 - Obracaj pokrętkę do momentu zaznaczenia wybranej funkcji. Zwolnij przycisk, aby wybrać zaznaczoną funkcję.
- 2 Naciśnij przycisk, do którego przypisano opcję [Wiele funkcji].
- 3 Dostosuj ustawienia.





Przycisk wielofunkcyjny może służyć do następujących czynności:



Kontrola światła i cieni	Dostosuj poziom jasności za pomocą pokrętkę przedniego lub tylnego. Naciśnij przycisk INFO , aby wybrać zakres tonów (światła, cienie lub półtony).
Kreator kolorów	Dostosuj odcień za pomocą pokrętkę przedniego i wyreguluj nasycenie za pomocą pokrętkę tylnego.
 ISO  ISO	Wybierz ustawienie za pomocą pokrętkę przedniego lub tylnego.
 WB  WB	
Powiększenie	Zostanie wyświetlona ramka powiększenia.
Proporcje obrazu	Wybierz ustawienie za pomocą pokrętkę przedniego lub tylnego.
 Tryb LV	Naciśnij przycisk, aby przełączać między opcjami [Standard] i [Symul. wizjer optyczz.].
Podgląd	Naciśnij przycisk, aby włączyć lub wyłączyć tę funkcję.

- Użytkownik może wybrać wyświetlane opcje. ☞ [Ustawienia wielu funkcji] (str. 245)
- ☞ Podczas fotografowania opcję [Kontrola światła i cieni] można również ustawić po naciśnięciu przycisku  (kompensacja ekspozycji), a następnie naciśnięciu przycisku **INFO**.

■ Nagrywanie filmu przez naciśnięcie spustu migawki (Funkcja migawki)

PASMB 

Użytkownik może skonfigurować spust migawki, aby pełnił funkcję przycisku  (nagrywanie filmu). Jeśli pokrętło trybu ustawione jest w położeniu  (film), nagrywanie można rozpoczynać i kończyć za pomocą opcjonalnego pilota.





Menu	MENU →  → 1. Operacje →  Funkcja migawki
Wył.	Spustu migawki nie można używać do nagrywania filmów.
 REC	Naciśnięcie spustu migawki do końca uruchamia i zatrzymuje nagrywanie filmu.







 Przycisku  nie można używać do nagrywania filmów, jeśli wybrano opcję [ REC].



Przypisywanie funkcji do pokrętła przedniego i tylnego (Funkcja pokrętła / Funkcja pokrętła)

PASMB 



Użytkownik może wybrać funkcje przedniego i tylnego pokrętła.

Menu	MENU →  → 1. Operacje → Ustawienia pokrętła →  Funkcja pokrętła MENU →  → 1. Operacje → Ustawienia pokrętła →  Funkcja pokrętła
------	--

- 1 Wybierz pozycję do ustawienia i naciśnij przycisk .
 - Wybierz pokrętło za pomocą klawiszy strzałek   i wybierz rolę za pomocą klawiszy strzałek  .
 - Aby przełączyć się między położeniami dźwigni, należy użyć przycisku **INFO**.
 - Po ukończeniu konfiguracji naciśnij przycisk .





 Gdy w pozycji [ Funkcja Fn dźwigni] / [ Funkcja Fn dźwigni] ustawiono opcję inną niż [Tryb1], funkcje przypisane do dźwigni 1 są aktywne, nawet jeśli dźwignia znajduje się w pozycji 2.

Poniżej wymieniono funkcje, które można przypisać w pozycji [ Funkcja pokrętła].

Funkcja	Funkcja	Tryb fotografowania				
		P	A	S	M	B
Ps	Przesunięcie programu (str. 46)	✓	—	—	—	—
Migawka	Ustawianie czasu otwarcia migawki.	—	—	✓	✓	✓ *
F Nr	Dostosowywanie wartości przysłony.	—	✓	—	✓	✓
	Ustawianie kompensacji ekspozycji.	✓	✓	✓	✓	✓
	Dostosowywanie kompensacji błysku.	✓	✓	✓	✓	✓
ISO	Ustawianie czułości ISO.	✓	✓	✓	✓	✓
WB	Ustawianie balansu bieli.	✓	✓	✓	✓	✓
CWB kelwiny	Wybieranie temperatury barwowej, gdy dla balansu bieli wybrano opcję CWB (niestandardowy).	✓	✓	✓	✓	✓
Wyl.	Brak.	✓	✓	✓	✓	✓

* Przelączenie między opcjami Bulb/Time i Fotomontaż na żywo.

Poniżej wymieniono funkcje, które można przypisać w pozycji [ Funkcja pokrętła].

Funkcja	Funkcja	Tryb  (ekspozycja filmów)			
		P	A	S	M
Migawka	Ustawianie czasu otwarcia migawki.	—	—	✓	✓
F Nr	Dostosowywanie wartości przysłony.	—	✓	—	✓
	Ustawianie kompensacji ekspozycji.	✓	✓	✓	✓
ISO	Ustawianie czułości ISO.	—	—	—	✓
WB	Ustawianie balansu bieli.	✓	✓	✓	✓
CWB kelwiny	Wybieranie temperatury barwowej, gdy dla balansu bieli wybrano opcję CWB (niestandardowy).	✓	✓	✓	✓
 VOL	Ustawianie poziomu nagrywania.	✓	✓	✓	✓
 VOL	Dostosowywanie poziomu głośności słuchawek.	✓	✓	✓	✓
Wyl.	Brak.	✓	✓	✓	✓

Zmianianie kierunku obrotu pokrętle (Kierunek obrotu pokrętle)

PASMB 

Użytkownik może określić, w którym kierunku mają być obracane pokrętle w celu ustawienia ekspozycji.





Menu	MENU ➔  ➔ 1. Operacje ➔ Ustawienia pokrętle ➔ Kierunek obrotu pokrętle
Ekspozycja	Użytkownik może określić, w którym kierunku mają być obracane pokrętle w celu ustawienia przysłony i czasu otwarcia migawki w trybach A , S , M i B .
Ps	Użytkownik może określić, w którym kierunku mają być obracane pokrętle w celu ustawienia przesunięcia programu (tryb P).

Zmianianie funkcji przełącznika wielofunkcyjnego

(Ustawienia przełączn. wielof.)

PASMB 

Użytkownik może określić, w którym kierunku mają być obracane pokrętle w celu ustawienia ekspozycji.

Menu	MENU ➔  ➔ 1. Operacje ➔ Ustawienia przełączn. wielof.
 Przycisk środka	<p>Wybierz czynność, jaka zostanie wykonana po naciśnięciu wybieraka wielofunkcyjnego. Wybierak wielofunkcyjny może wtedy pełnić funkcję pełnoprawnego przycisku.</p> <p>[Wył.]: Nie przypisano żadnej funkcji. Naciśnięcie wybieraka wielofunkcyjnego nie wywołuje żadnego działania.</p> <p>[[:::]]: Naciśnij przełącznik wielofunkcyjny, aby dostosować ustawienia wyboru pola AF lub trybu pół AF. Z klawiszy strzałek lub pokrętle przedniego bądź tylnego można korzystać zgodnie z ustawieniami wybranymi w pozycji [[:::]]Wybór ust. ekranu] (str. 103).</p> <p>[[:::]]HP: Przełącznik wielofunkcyjny pełni rolę wybraną w menu [ Funkcja przycisku] > [[:::]]Home (str. 102).  Ta opcja jest stosowana tylko w trybach fotografowania.</p>
 Przycisk kierunku	<p>Wybierz czynność, jaka zostanie wykonana po pochyleniu wybieraka wielofunkcyjnego. Wybierak wielofunkcyjny służy zwykle do ustalania położenia pola AF, ale funkcję tę można wyłączyć, aby zapobiec przypadkowej zmianie ustawień.</p> <p>[Wył.]: Nie przypisano żadnej funkcji.</p> <p>[[:::]]: Za pomocą przełącznika wielofunkcyjnego można ustawiać położenie pola AF.</p>







6

Dostosowywanie ustawień aparatu

Menu

MENU →  → 1. Operacje → Ustawienia dźwigni Fn

■ Jak skonfigurować dźwignię Fn

 Funkcja Fn dźwigni	<p>Można wybrać funkcję, jaką będzie miała dźwignia Fn w trybach fotografowania.</p> <p>Dźwignia Fn może służyć do wybierania funkcji przedniego i tylnego pokrętła oraz do przywoływania ustawień ostrości. Umożliwia on także wybranie trybu filmowego.</p> <p>Ustawienie to dotyczy trybów P, A, S, M oraz B (tryby fotografowania). Opcja wybrana za pomocą ustawienia [ Funkcja Fn dźwigni] działa w trybie  (film).</p>
 Funkcja Fn dźwigni	<p>Można wybrać funkcję, jaką będzie miała dźwignia Fn w trybie  (film).</p> <p>Dźwignia Fn może służyć do wybierania funkcji przedniego i tylnego pokrętła oraz do przywoływania ustawień ostrości.</p> <p>Funkcja przypisana do dźwigni Fn za pomocą tego elementu działa w trybie  (film).</p> <p>W trybach P, A, S, M i B (fotografowanie) dźwignia Fn pełni funkcję wybraną w pozycji [ Funkcja Fn dźwigni].</p>
Dźwignia Fn / dźwignia zasilania	<p>Za pomocą dźwigni Fn można włączać lub wyłączać aparat.</p> <p>Dzięki takiej możliwości można włączać lub wyłączać aparat prawą ręką podczas fotografowania.</p>

■ Konfigurowanie opcji [📷Funkcja Fn dźwigni]

- Wybierz pozycję [📷Funkcja Fn dźwigni] na ekranie [Ustawienia dźwigni Fn] i naciśnij przycisk **OK**.

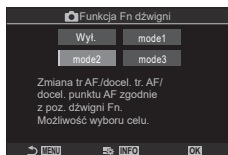

Ekran 📷Funkcja Fn dźwigni

Wyl.	Zmiana położenia dźwigni Fn nie wywołuje żadnego efektu.
Tryb 1	Zamiana funkcji przedniego i tylnego pokrętkła. Funkcje przypisane do położenia 1 i 2 są zgodne z ustawieniami wybranymi w pozycji [📷Funkcja pokrętkła] (str. 225).
Tryb 2	Przełączanie między dwoma grupami ustawień wybranych wcześniej w pozycjach [Tryb AF], [Docel. tr. AF] oraz [Docel. punkt AF]. Naciśnij przycisk INFO i umieść symbol zaznaczenia (♥) obok ustawienia, które ma zostać przywołane za pomocą dźwigni Fn . Aby usunąć zaznaczenie, naciśnij przycisk OK ponownie. [Tryb AF]: S-AF, C-AF itp. [Docel. tr. AF]: [·]Pojedyncze, [📷]Wszystkie itp. [Docel. punkt AF]: Położenie pola AF.
Tryb 3	Przełączanie trybu fotografowania. Użytkownik może przełączyć na tryb 📷 (film) bez obracania pokrętkłem wyboru trybu.

- ⚠ Po wybraniu opcji [Tryb3] nie można użyć opcji [📷Funkcja Fn dźwigni] (str. 230).
- ⚠ Funkcji tej nie można używać w poniższych przypadkach.
 - W pozycji [Dźw. Fn / Dźw. zasilania] (str. 231) ustawiono opcję [Wł./Wyl.] lub [Wyl./Wł.].

■ Konfigurowanie opcji [📷Funkcja Fn dźwigni]

- Wybierz pozycję [📷Funkcja Fn dźwigni] na ekranie [Ustawienia dźwigni Fn] i naciśnij przycisk **OK**.

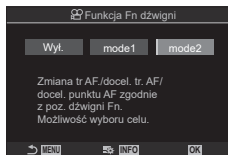

Ekran 📷Funkcja Fn dźwigni

Wyl.	Zmiana położenia dźwigni Fn nie wywołuje żadnego efektu.
Tryb 1	Zamiana funkcji przedniego i tylnego pokrętkła. Funkcje przypisane do położenia 1 i 2 są zgodne z ustawieniami wybranymi w pozycji [📷Funkcja pokrętkła] (str. 225).
Tryb 2	Przełączanie między dwoma grupami ustawień wybranych wcześniej w pozycjach [Tryb AF], [Docel. tr. AF] oraz [Docel. punkt AF]. Naciśnij przycisk INFO i umieść symbol zaznaczenia (♥) obok ustawienia, które ma zostać przywołane za pomocą dźwigni Fn . Aby usunąć zaznaczenie, naciśnij przycisk OK ponownie. [Tryb AF]: S-AF, C-AF itp. [Docel. tr. AF]: [≡]Małe, [📷]Wszystkie itp. [Docel. punkt AF]: Położenie pola AF

⚠ Funkcji tej nie można używać w poniższych przypadkach.

- W pozycji [📷Funkcja dźwigni Fn] wybrano opcję [Tryb 3] (str. 229).
- W pozycji [Dźw. Fn / Dźw. zasilania] (str. 231) ustawiono opcję [Wi./Wyt.] lub [Wyt./Wi.].

■ Korzystanie z opcji [Tryb2] pozycji [📷Funkcja dźwigni Fn] / [📷Funkcja dźwigni Fn]

Gdy wybrano opcję [Tryb 2] w pozycji [📷Funkcja Fn dźwigni] / [📷Funkcja Fn dźwigni], w aparacie zachowane zostaną osobne ustawienia ostrości dla położenia 1 i 2.

1 Ustaw dźwignię **Fn** w położeniu 1 i skonfiguruj ustawienia AF.

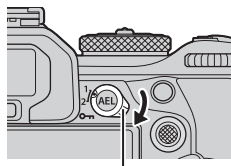

- Aparat może zachować ustawienia wybrane (✓) w następujących pozycjach:

[Tryb AF]: S-AF, C-AF itp.
[Docel. tr. AF]: [•]Mały, [📷]Wszystkie itp.
[Docel. punkt AF]: Pozycja pola AF

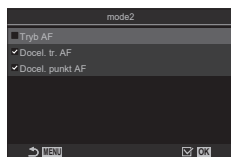

2 Powtórz procedurę w przypadku położenia 2.

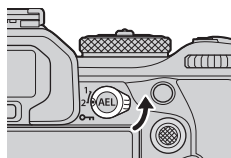



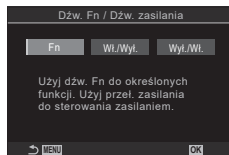

3 Ustaw dźwignię w wybranym położeniu, aby przywołać zapisane ustawienia.

■ Konfigurowanie pozycji [Dźwignia Fn / dźwignia zasilania]

- 1 Wybierz pozycję [Dźwignia Fn / dźwignia zasilania] na ekranie [Ustawienia dźwigni Fn] i naciśnij przycisk .



Fn	Funkcje dźwigni zależą od opcji wybranych w pozycjach  [Funkcja Fn dźwigni] i  [Funkcja Fn dźwigni] (str. 230).
Wł./Wył.	Dźwignia umożliwia włączanie i wyłączenie. Położenie 1 służy do włączania, a położenie 2 służy do wyłączenia.
Wył./Wł.	Dźwignia umożliwia włączanie i wyłączenie. Położenie 1 służy do wyłączenia, a położenie 2 służy do włączania.





- ⓘ Dźwignie Wł./Wył. nie można używać do wyłączenia aparatu, gdy zaznaczona jest opcja [Wł./Wył.] lub [Wył./Wł.]. Niedostępne są także opcje  [Funkcja Fn dźwigni] i  [Funkcja Fn dźwigni].



Obiektywy typu power zoom (Ustawienia powięk. elektron.)

PASMB 

Użytkownik może wybrać prędkość, z jaką obiektywy typu power zoom mogą powiększać lub pomniejszać obraz za pomocą pierścienia zmiany ogniskowej. Jeśli prędkość zoomu jest zbyt wysoka i utrudnia uchwycenie obiektu w kadrze, można ją dostosować.

Menu	MENU ➔  ➔ 1. Operacje ➔ Ustawienia powięk. elektron.
------	--

 Szybkość zoomu el. powięk. elektron.	Ustawianie szybkości powiększania dla trybu  (fotografowanie). [Niska]: Niska prędkość zoomu. Ustawienie to sprawdza się w sytuacjach wymagających precyzyjnej regulacji. [Normalna]: Standardowa szybkość zoomu. [Wysoka]: Wysoka prędkość zoomu.
 Szybk. powięk. elektron.	Ustawianie szybkości powiększania dla trybu  (film). [Niska]: Niska prędkość zoomu. Ustawienie to sprawdza się w sytuacjach wymagających precyzyjnej regulacji. [Normalna]: Standardowa szybkość zoomu. [Wysoka]: Wysoka prędkość zoomu.

- ⓘ Mimo że dla trybu  (fotografowanie) i trybu  (film) wyświetlane są te same opcje, rzeczywiste szybkości powiększania są różne.

Można wyłączyć przycisk 

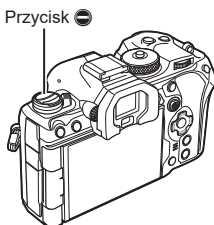

Menu	MENU →  → 1. Operacje →  Blokada
------	---

Wył.	Można użyć przycisku 
------	--

Wł.	Nie można użyć przycisku 
-----	--

Wybór działania aktywowanego w chwili naciśnięcia spustu migawki podczas powiększania w trybie podglądu na żywo

(Tryb zbliżenia LV)

Wybór opcji wyświetlania używanych z powiększeniem obszaru ostrzenia.

Menu	MENU →  → 2. Operacje → Tryb zbliżenia LV
------	---

- Informacje na temat opcji powiększania w przypadku fotografowania w trybie podglądu na żywo, zob. str. 84.

Tryb zbliżenia LV	<p>Wybór działania aktywowanego w chwili naciśnięcia spustu migawki do połowy podczas powiększania obszaru ostrzenia.</p> <p>[Tryb1]: Wyłączenie powiększania obszaru ostrzenia. Kompozycję kadru można sprawdzić po ustawieniu ostrości z użyciem powiększenia obszaru ostrzenia.</p> <p>[Tryb2]: Powiększenie obszaru ostrzenia pozostaje włączone po ustawieniu ostrości przez aparat. Przed ustawieniem ostrości należy skomponować kadr. Następnie należy powiększyć obraz, aby precyzyjnie ustawić ostrość, oraz zrobić zdjęcie.</p>
--------------------------	--

Wybieranie sposobu działania elementu sterującego używanego do wyświetlania podglądu głębi ostrości.



PASMB

Użytkownik może wybrać sposób działania elementu sterującego służącego do wyświetlania podglądu głębi ostrości.

Menu	MENU → → 2. Operacje → Blokada
------	---

Blokada	<p>Użytkownik może wybrać sposób działania elementu sterującego służącego do wyświetlania podglądu głębi ostrości.</p> <p>[Wyl.]: Po naciśnięciu tego elementu sterującego przysłona jest zatrzymywana.</p> <p>[Wi.]: Po naciśnięciu tego elementu sterującego przysłona jest zatrzymywana; aby wyłączyć podgląd głębi ostrości, należy ponownie nacisnąć ten element sterujący.</p>
---------	--

Opcje przytrzymywania przycisku

(Czas naciśnięcia i przytrzymania)

PASMB

Użytkownik może określić, jak długo przyciski muszą być naciśnięte, aby można było uruchomić resetowanie lub inne podobne funkcje. Dużym ułatwieniem jest możliwość ustawienia osobnych czasów przytrzymania dla różnych funkcji.

Menu	MENU → → 2. Operacje → Czas nac. i przytrz.
------	---

Zak. LVQ	<p>Ustawianie czasu przytrzymywania przycisku dla poszczególnych funkcji. [0,5 sek.] – [3,0 sek.]</p>
Reset. ramkę LVQ	
Resetuj	
Resetuj	
Resetuj	
Resetuj	
Resetuj	
Resetuj	
Resetuj	
Resetuj [·:·]	
Wyśw. Auto przełącznik EVF	
Resetuj	
Koniec	
Przełącz blokadę	
Zakończ skaner migotania	
Wyśw. ustaw. WB BKT	
Wyśw. ustaw. ART BKT	
Wyśw. ustaw. BKT ostr.	
Wyśw. ustaw.	

Funkcje dostosowywania ekranu podglądu na żywo

Zmianie wyglądu ekranu

(Tryb LV)

PASMB

Można zwiększyć zakres dynamiczny wyświetlacza wizjera, zwiększając liczbę widocznych szczegółów w rozjaśnionych i zacienionych obszarach w podobny sposób, jak w przypadku wizjerów optycznych. To ustawienie działa w wizjerze, na monitorze i na wyjściu HDMI.

Menu	MENU → → 3. Podgląd na żywo → Tryb LV
------	--

Standard	W wizjerze widoczne są efekty ekspozycji, koloru oraz innych ustawień fotografowania.
Symul. wizjer optycz.	W wizjerze nie są widoczne efekty ekspozycji, balansu bieli, filtrów artystycznych oraz innych ustawień fotografowania.

- Po wybraniu ustawienia [Symul. wizjer optycz.] na ekranie pojawi się ikona „S-OVF”.

Zwiększanie widoczności ekranu w zaciemnionych miejscach

(Widzenie nocne)

PASMB

Zwiększanie jasności ekranu, przez co jest lepiej widoczny w zaciemnionych miejscach.

Menu	MENU → → 3. Podgląd na żywo → Widzenie nocne
------	---

Wyl.	Ekran normalny.
Wł.	Jasność jest regulowana, aby ułatwić przeglądanie. Jasność i kolory podglądu różnią się od jasności finalnego zdjęcia.

- Po wybraniu opcji [Wł.] na ekranie pojawi się ikona „Night LV”.
- ① Po wybraniu opcji [Wł.] w pozycji [Częstotliwość] zostanie ustawiona opcja [Normalna].

Częstotliwość odświeżania obrazu w wizjerze

(Częstotliwość)

PASMB

Użytkownik może wybrać częstotliwość odświeżania obrazu w wizjerze.

Menu	MENU → → 3. Podgląd na żywo → Częstotliwość
------	---

Normalny	Standardowa częstotliwość. W większości sytuacji jest to najlepsza opcja.
Wysoka	Odwzorowanie ruchu szybko poruszających się obiektów jest bardziej płynne. Ułatwia to śledzenie dynamicznie poruszających się obiektów. Ustawienie to automatycznie zmienia się na opcję [Normalny], jeśli wewnętrzna temperatura aparatu wzrośnie podczas fotografowania.

Podczas fotografowania użytkownik może zobaczyć rezultat zastosowania filtrów artystycznych na podglądzie widocznym na ekranie lub w wizjerze. Niektóre filtry mogą powodować zmniejszenie płynności odwzorowania ruchu fotografowanego obiektu, ale efekt ten można zminimalizować do takiego stopnia, aby nie miał wpływu na fotografowanie.

Menu	MENU ➔  ➔ 3. Podgląd na żywo ➔ Tryb Art LV
------	--

Tryb 1	Podczas fotografowania użytkownik może zobaczyć rezultat zastosowania filtrów artystycznych.
Tryb 2	Gdy spust migawki jest naciśnięty do połowy, aparat priorytetowo traktuje utrzymanie częstotliwości odświeżania obrazu i ogranicza rezultaty zastosowania filtrów artystycznych w widoku podglądu. Ruch obiektu pozostaje płynny.

Redukowanie migotania w podglądzie na żywo

(LV z zapob. migotaniu)

Redukcja migotania w świetle fluorescencyjnym itp. Wybierz tę opcję, jeśli migotanie utrudnia oglądanie obrazu na ekranie.

Menu	MENU ➔  ➔ 3. Podgląd na żywo ➔ LV z zapob. migotaniu
------	--

Auto	Aparat wykrywa i redukuje migotanie.
50 Hz	Redukcja migotania przy oświetleniu (wewnętrznym lub zewnętrznym) zasilanym prądem przemiennym o częstotliwości 50 Hz.
60 Hz	Redukcja migotania przy oświetleniu (wewnętrznym lub zewnętrznym) zasilanym prądem przemiennym o częstotliwości 60 Hz.
Wył.	Redukcja migotania wyłączona. • Ta opcja jest dostępna po wybraniu ustawienia [Wł.] w menu [Fotogr. z zapob.migot.] (str. 140).

Użytkownik może wybrać widok, który ma być wyświetlany, gdy ekran zostanie odwrócony w celu wykonania autoportretu.

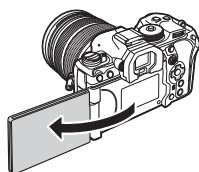

Menu	MENU →  → 3. Podgląd na żywo → Asystent autoportretu
------	--





Wył.	Widok nie zmienia się, gdy ekran zostanie odwrócony.
Wł.	Gdy ekran zostanie odwrócony w celu wykonania autoportretu, będzie na nim wyświetlane odbicie lustrzane obrazu widocznego w obiektywie.

Funkcje konfigurowania wyświetlania informacji

Wybór stylu wyświetlacza wizjera (Styl wizjera EVF)

PASMB 

Menu **MENU** →  → 4. Informacje → Styl wizjera EVF

	Podobny do widoku wizjera w kamerach.	
	Taki sam, jak widok na ekranie aparatu.	

6

Dostosowywanie ustawień aparatu

■ Wyświetlacz celownika podczas fotografowania przy użyciu celownika (styl 1/2)

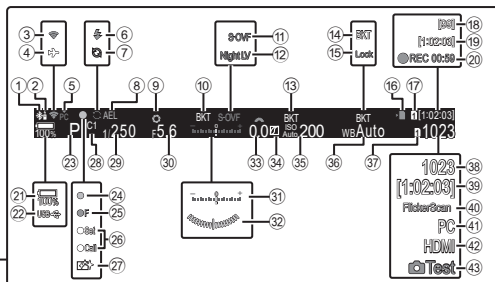

- | | |
|--|---|
| <p>1 Aktywne połączenie Bluetooth[®]str. 270, 290</p> <p>2 Zdalne sterowaniestr. 290</p> <p>3 Bezprzewodowe połączenie LANstr. 271, 277</p> <p>4 Tryb samolotowystr. 270</p> <p>5 Aktywne połączenie z komputerem (Wi-Fi)str. 277</p> <p>6 Lampa błyskowastr. 122 (miga: trwa ładowanie, świeci: ładowanie zakończone)</p> <p>7 Aktywna Szybkość zdj. seryjnstr. 138</p> <p>8 Blokada AEstr. 113</p> <p>9 Podglądstr. 233</p> <p>10 AE BKTstr. 179</p> <p>11 Tryb LVstr. 234</p> <p>12 Widzenie nocnestr. 234</p> <p>13 ISO BKTstr. 182</p> <p>14 WB BKTstr. 180</p> <p>15 Blokadastr. 158</p> <p>16 Wskaźnik zapisu na karciestr. 23, 27</p> <p>17 Gniazdo zapisstr. 253</p> <p>18 Maksymalna liczba zdjęć w seriistr. 133</p> <p>19 Dostępny czas nagrywaniastr. 340</p> <p>20 Czas nagrywania (wyświetlany podczas nagrywania)str. 61</p> <p>21 Poziom naładowania bateriistr. 32</p> | <p>22 Zasilanie przez USB PDstr. 296</p> <p>23 Tryb fotografowaniastr. 45</p> <p>24 Symbol potwierdzenia ustawienia ostrościstr. 42</p> <p>25 Ostrzeżenie dot. przysłonystr. 131</p> <p>26 Funkcje SET i CALLstr. 303</p> <p>27 Funkcja redukcji zapyleniastr. 315</p> <p>28 Tryb niestandardowystr. 58</p> <p>29 Czas naświetlaniastr. 45, 49</p> <p>30 Wartość przysłonystr. 45, 47</p> <p>31 Kompensacja ekspozycjistr. 110</p> <p>32 Wskaźnik poziomu*1str. 242</p> <p>33 Wartości kompensacji ekspozycjistr. 110</p> <p>34 Kontrola światła i cienistr. 224</p> <p>35 Czulość ISOstr. 117</p> <p>36 Balans bielistr. 155</p> <p>37 Zapisz ustawieniastr. 253</p> <p>38 Liczba zdjęć, które można zapisaćstr. 340</p> <p>39 Dostępny czas nagrywaniastr. 340</p> <p>40 Skan migotaniastr. 112</p> <p>41 Aktywne połączenie z komputerem (USB)*2str. 294</p> <p>42 Wyjście HDMIstr. 188</p> <p>43 Zdjęcie testowestr. 218</p> |
|--|---|

*1 Widoczne po naciśnięciu spustu migawki do połowy. [= Wskaźnik poziomu] (str. 242)

*2 Widoczne tylko po połączeniu z aplikacją OM Capture, gdy komputer jest aktualnie wybrany w menu [RAW/Kontrola] jako jedyne miejsce docelowe dla nowych zdjęć (str. 286).

Wskaźniki fotografowania

(📷 Ustawienia informacji / 📷 Ustawienia informacji)

PASMB 📷

Wybór wskaźników, które mają być wyświetlane w trybie podglądu na żywo.

Można wyświetlić lub ukryć wskaźniki ustawień fotografowania. Za pomocą tej opcji można wybrać ikony, które będą widoczne na wyświetlaczu.

Można skonfigurować trzy zestawy ustawień wyświetlania dla trybu fotografowania i dwa dla trybu nagrywania filmów.

Menu	MENU → ⚙️ → 4. Informacje → 📷 Ustawienia informacji MENU → ⚙️ → 4. Informacje → 📷 Ustawienia informacji
------	--

■ Konfigurowanie opcji 📷 Ustawienia informacji

- 1 Wybierz wskaźnik, który ma być wyświetlany po naciśnięciu przycisku **INFO**, i umieść obok symbol zaznaczenia (✓).

- Wybierz opcję za pomocą przycisków Δ ∇ i naciśnij przycisk \odot , aby umieścić obok symbol zaznaczenia (✓). Aby usunąć zaznaczenie, naciśnij przycisk \odot ponownie.

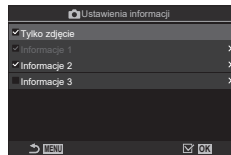

Ekran ustawień
📷 Ustawienia informacji

Tylko obraz	Nie będą wyświetlane żadne informacje.
Informacje 1	Wybierz opcję za pomocą przycisków Δ ∇ i naciśnij przycisk \odot , aby umieścić obok symbol zaznaczenia (✓).
Informacje 2	Aby usunąć zaznaczenie, naciśnij przycisk \odot ponownie.
Informacje 3	Aby ustawić szczegóły elementu, który ma być wyświetlany, naciśnij przycisk \triangleright . Można ustawić poniższe elementy. [📷] / [Światła i cienie] / [Wskaźnik poziomu] / [Informacje o wsz. bateriach] / [Praca w tr. cichym 📵]

- 🔒 Nie można wyłączyć zestawu, który jest aktualnie używany, ale można skonfigurować elementy, które mają być wyświetlane.



■ Konfigurowanie opcji Ustawienia informacji

1 Wybierz wskaźnik, który ma być wyświetlany po naciśnięciu przycisku **INFO**, i umieść obok symbol zaznaczenia (✓).

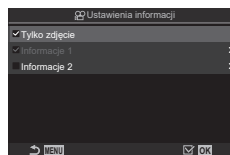
- Wybierz opcję za pomocą przycisków Δ ∇ i naciśnij przycisk \odot , aby umieścić obok symbol zaznaczenia (✓). Aby usunąć zaznaczenie, naciśnij przycisk \odot ponownie.



Ekran ustawień  Ustawienia informacji

Tylko obraz	Nie będą wyświetlane żadne informacje.
Informacje 1	Wybierz opcję za pomocą przycisków Δ ∇ i naciśnij przycisk \odot , aby umieścić obok symbol zaznaczenia (✓). Aby usunąć zaznaczenie, naciśnij przycisk \odot ponownie.
Informacje 2	Aby ustawić szczegóły elementu, który ma być wyświetlany, naciśnij przycisk \triangleright . Można ustawić poniższe elementy. [] / [Wskaźnik poziomu] / [Informacje o wsz. bateriach] / [Stb. obrazu] / [Tryb obrazu] / [WB] / [Tryb AF] / [Wykryw. twarzy i oczu] / [Wskaż. poz. nagryw. dźwięku] / [Głośność słuchawek] / [Kod czasowy] / [Praca w tr. cichym ] / [Siatka]

 Nie można wyłączyć zestawu, który jest aktualnie używany, ale można skonfigurować elementy, które mają być wyświetlane.

■ Wybieranie widoku

Podczas fotografowania naciśnij przycisk **INFO**, aby przełączać się między wybranymi ekranami.  „Zmiana wyświetlanych informacji” (str. 40)

Konfigurowanie widoku po naciśnięciu spustu migawki do połowy (Nac. do poł. =: inform.)

PASMB 

Można skonfigurować widok po naciśnięciu spustu migawki do połowy.

Menu	MENU \Rightarrow  \Rightarrow 4. Informacje \Rightarrow Nac. do poł. =: inform.
Wył.	Po naciśnięciu spustu migawki do połowy nie są wyświetlane żadne informacje.
Wł.1	Po naciśnięciu spustu migawki do połowy wyświetlane są tylko poniższe opcje dotyczące ekspozycji. <ul style="list-style-type: none"> • Czas naświetlania • Wartość przysłony • Wartość kompensacji ekspozycji • Różnica między bieżącą a optymalną ekspozycją • Czulość ISO
Wł.2	Widok nie zmienia się nawet po naciśnięciu spustu migawki do połowy.

Opcje wyświetlania informacji w wizjerze

(Ustawienia informacji)

PASMB

Użytkownik może wybrać informacje, które będą wyświetlane po naciśnięciu przycisku **INFO** na wyświetlaczu wizjera. Podobnie jak w przypadku ekranu aparatu, w wizjerze również można wyświetlić histogram lub wskaźnik poziomu, naciskając przycisk **INFO**. Opcja ta umożliwi wybranie typów dostępnych widoków. Działa ona wówczas, gdy aparat pracuje w trybie fotografowania i w pozycji [Styl wizjera EVF] wybrana jest opcja [Styl 1] lub [Styl 2] (str. 237). Opcja wybrana w pozycji [Ustawienia informacji] działa w trybie (str. 240).

Menu	MENU → → 4. Informacje → Ustawienia informacji
------	--

1 Wybierz wskaźnik, który ma być wyświetlany po naciśnięciu przycisku **INFO**, i umieść obok symbol zaznaczenia ().

- Wybierz opcję za pomocą przycisków i naciśnij przycisk , aby umieścić obok symbol zaznaczenia (). Aby usunąć zaznaczenie, naciśnij przycisk ponownie.

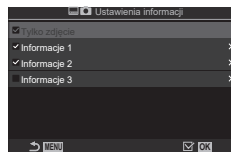

Ekran ustawień
 Ustawienia informacji

Tylko obraz	Nie będą wyświetlane żadne informacje.
Informacje 1	Wybierz opcję za pomocą przycisków i naciśnij przycisk , aby umieścić obok symbol zaznaczenia (). Aby usunąć zaznaczenie, naciśnij przycisk ponownie.
Informacje 2	Aby ustawić szczegóły elementu, który ma być wyświetlany, naciśnij przycisk . Można ustawić poniższe elementy.
Informacje 3	[] : Histogram jest nałożony na widok w wizjerze.
	[Światła i cienie] : Zastosowane są barwy służące do oznaczenia obszarów z nadmierną i niewystarczającą ekspozycją. [Wskaźnik poziomu] : Wskaźnik poziomu. [Informacje o wsz. bateriach] : Informacje na temat wszystkich baterii.

Nie można wyłączyć zestawu, który jest aktualnie używany, ale można skonfigurować elementy, które mają być wyświetlane.

Wyświetlanie wskaźnika poziomu po naciśnięciu spustu migawki do połowy (☰ = Wskaźnik poziomu)

PASMB

Można wybrać, czy wskaźnik poziomu ma być wyświetlany w wizjerze po naciśnięciu spustu migawki do połowy, gdy wybrano opcję [☰Styl 1] lub [☰Styl 2] w pozycji [Styl wizjera EVF] (str. 237).



Wskaźnik poziomu jest wyświetlany po naciśnięciu spustu migawki do połowy





Menu	MENU → ⚙️ → 4. Informacje → ☰ = Wskaźnik poziomu
Wł.	Wskaźnik poziomu jest wyświetlany w wizjerze po naciśnięciu spustu migawki do połowy. Wskaźnik poziomu wyświetlany jest zamiast paska ekspozycji.
Wył.	Wskaźnik poziomu nie jest wyświetlany.



Menu	MENU → ⚙️ → 5. Siatka/Inne widoki → 📷Ust. siatki MENU → ⚙️ → 5. Siatka/Inne widoki → 📹Ust. siatki
------	--











Kolor wyświetlania	Wybór koloru wyświetlania. [Ust. wst. 1]: Wykorzystywane jest ustawienie [Kolor ust. wstępnego 1]. [Ust. wst. 2]: Wykorzystywane jest ustawienie [Kolor ust. wstępnego 2].
Wyłącznie dla 📹 (Tylko 📹Ust. siatki)	Określanie, czy podczas wyświetlania siatki w trybie 📹 (film) ma być stosowane ustawienie przeznaczone wyłącznie dla filmów. [Wył.]: Stosowane jest to samo ustawienie, co w przypadku trybu fotografowania. [Wi.]: Stosowane są ustawienia przeznaczone specjalnie dla trybu nagrywania filmów.
Wyświetlona siatka	Użytkownik może wybrać rodzaj wyświetlanych siatek. Do wyboru są następujące opcje: [Wył.] / [📷] / [📹] / [📷] / [📹] / [📷] / [📹] (Tylko 📷Ust. siatki) • Jeśli wybrano opcję [📷], siatka zostanie dostosowana pod kątem formatu wideo 16:9, jeśli film nagrywany będzie w trybie fotografowania. W zależności od opcji wybranej w pozycji [📷↔️], siatkę można wyświetlać też w formacie 17:9.
Kolor ust. wstępnego 1	[R]: Zwiększ liczbę, aby podkreślić odcień czerwony. [G]: Zwiększ liczbę, aby podkreślić odcień zielony.
Kolor ust. wstępnego 2	[B]: Zwiększ liczbę, aby podkreślić odcień niebieski. [α]: Zwiększ liczbę, aby podnieść intensywność koloru siatki.

🔔 Siatki skonfigurowane w tym miejscu nie są wyświetlane w trybie Focus stacking (str. 165).

📷 Wprowadzone w tym miejscu ustawienia są używane także w sytuacji, gdy w pozycji [Styl wizjera EVF] wybrano opcję [📷Styl 3].

Użytkownik może wybrać, czy w wizjerze ma być wyświetlona siatka kadrowania. Można również wybrać kolor i typ siatki. Działa ona wówczas, gdy aparat pracuje w trybie fotografowania i w pozycji [Styl wizjera EVF] wybrana jest opcja [ Styl 1] lub [ Styl 2] (str. 237). Opcja wybrana w pozycji [ Ustawienia informacji] działa w trybie  (str. 240).

Menu	MENU ➔  ➔ 5. Siatka/Inne widoki ➔  Ust. Siatki
------	---

Wyłącznie dla 	Określanie, czy podczas wyświetlania siatki w wizjerze ma być stosowane ustawienie przeznaczone wyłącznie dla wizjera. [Wyl.]: Stosowane jest to samo ustawienie, co w przypadku korzystania z monitora. [Wi.]: Stosowane jest ustawienie przeznaczone specjalnie dla wizjera.
Kolor wyświetlania	Wybór koloru wyświetlania. [Ust. wst. 1]: Wykorzystywane jest ustawienie [Kolor ust. wstępnego 1]. [Ust. wst. 2]: Wykorzystywane jest ustawienie [Kolor ust. wstępnego 2].
Wyświetlona siatka	Użytkownik może wybrać rodzaj wyświetlanych siatek. Do wyboru są następujące opcje: [Wyl.] /  /  /  /  /  /  /  • Jeśli wybrano opcję  , siatka zostanie dostosowana pod kątem formatu wideo 16:9, jeśli film nagrywany będzie w trybie fotografowania. W zależności od opcji wybranej w pozycji [  :], siatkę można wyświetlać też w formacie 17:9.
Kolor ust. wstępnego 1	[R]: Zwiększ liczbę, aby podkreślić odcień czerwony. [G]: Zwiększ liczbę, aby podkreślić odcień zielony.
Kolor ust. wstępnego 2	[B]: Zwiększ liczbę, aby podkreślić odcień niebieski. [α]: Zwiększ liczbę, aby podnieść intensywność koloru siatki.

Wybieranie ustawień dostępnych za pomocą przycisków wielofunkcyjnych (Ustawienia wielu funkcji)

PASMB

Wybierz ustawienia dostępne za pomocą przycisków wielofunkcyjnych.

Menu	MENU → → 5. Siatka/Inne widoki n Ustawienia wielu funkcji
------	---

1 Wybierz wskaźnik, który ma być wyświetlany po naciśnięciu przycisku **INFO**, i umieść obok symbol zaznaczenia (✓).

- Wybierz opcję za pomocą przycisków i naciśnij przycisk , aby umieścić obok symbol zaznaczenia (✓). Aby usunąć zaznaczenie, naciśnij przycisk ponownie.

Kontrola światła i cieni	Ustawienie można zmienić za pomocą pokrętki przedniego i tylnego. Naciśnij przycisk INFO , aby zmienić obszar (światła, półcień, cień) do skonfigurowania.
Kreator kolorów	Odcień można zmienić za pomocą pokrętki przedniego, a nasycenie za pomocą pokrętki tylnego.
ISO 	Ustawienie można zmienić za pomocą pokrętki przedniego i tylnego.
WB 	
Powiększenie	Zostanie wyświetlona ramka powiększenia.
Proporcje obrazu	Ustawienie można zmienić za pomocą pokrętki przedniego i tylnego.
Tryb LV	Po każdym naciśnięciu przycisku ustawienie przełącza między opcjami [Standard] i [Symul. wizjer optycz.].
Podgląd	Każde naciśnięcie przycisku włącza lub wyłącza tę opcję.

Ostrzeżenie histogramu dotyczące ekspozycji

(Ustawienia histogramu)

PASMB

Użytkownik może wybrać, przy jakich poziomach jasności histogram będzie ostrzegał o nadmiernej (światła) lub niewystarczającej (cień) ekspozycji. Na podstawie tych poziomów histogram generuje ostrzeżenia dotyczące ekspozycji podczas fotografowania i odtwarzania.

- Obszary wyświetlane na czerwono lub niebiesko w widoku [Światła i cienie] na ekranie lub w wizjerze również są wybierane na podstawie wartości wybranych dla tej opcji.

Menu	MENU → → 5. Siatka/Inne widoki n Ustawienia histogramu
------	--

Światła	Użytkownik może wybrać minimalny poziom jasności, dla którego generowane jest ostrzeżenie o nadmiernej ekspozycji. [245]–[255]
Cień	Użytkownik może wybrać maksymalny poziom jasności, dla którego generowane jest ostrzeżenie o niewystarczającej ekspozycji. [0]–[10]

Ustawienia związane z obsługą i wyświetlaniem menu

Konfigurowanie kursora na ekranie menu

(Ustawienia menu kursora)

PASMB 

Określanie miejsca, w którym będzie wyświetlany kursor po otwarciu menu lub przejściu do innej strony.

Menu	MENU ➔  ➔ 2. Operacje ➔ Ustawienia menu kursora
------	---





Poz. kursora na stronie	[Zapisz]: Po przejściu do innej strony kursor pojawia się w miejscu, w którym znajdował się przy ostatnim otwarciu strony. [Resetuj]: Po każdym przejściu do innej strony kursor pojawia się na górze strony.
Pozycja początk. menu	[Ostatnie]: Po otwarciu menu przywoływana jest ostatnio używana karta, strona i pozycja kursora. [O₁]: Po otwarciu menu wyświetlana jest pierwsza strona karty [O₁] . [Moje]: Po otwarciu menu wyświetlana jest pierwsza strona karty [Moje] .
Skrót do ustawień trybu B	Aparat można skonfigurować tak, aby po naciśnięciu przycisku MENU w trybie B otwierało się menu właściwe dla danego trybu. [Wyl.]: Menu otwiera się zgodnie z ustawieniem opcji [Pozycja początk. menu]. [Wl.]: W zależności od wybranego trybu otwiera się opcja [Live Bulb] (str. 178), [Live Time] (str. 178) lub [Kompozytowy: ustaw.] (str. 178).

Wybieranie sposobu przechodzenia między stronami przy użyciu pokrętła tylnego (Pętla na karcie menu)

PASMB

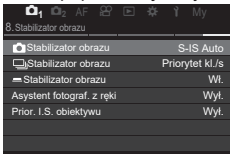
Umożliwia określenie, czy po obróceniu pokrętła tylnego strony mają być przełączane tylko w obrębie tej samej karty menu.

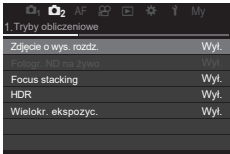
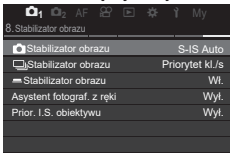
Menu	MENU ➔ ➔ 1. Operacje ➔ Ustawienia pokrętła ➔ Pętla na karcie menu
------	--

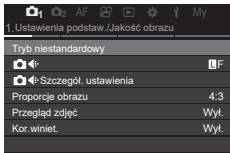
Nie	<p>Jeśli do ostatniej strony przejdziesz, obracając pokrętło tylne, a następnie przekręcisz je dalej, zostanie wyświetlona pierwsza strona następnej karty.</p> <p>Jeśli do pierwszej strony przejdziesz, obracając pokrętło tylne, a następnie przekręcisz je dalej, zostanie wyświetlona ostatnia strona poprzedniej karty.</p> <div style="display: flex; align-items: center; justify-content: center;">    </div>
Tak	<p>Jeśli do ostatniej strony przejdziesz, obracając pokrętło tylne, a następnie przekręcisz je dalej, zostanie wyświetlona pierwsza strona bieżącej karty.</p> <p>Jeśli do pierwszej strony przejdziesz, obracając pokrętło tylne, a następnie przekręcisz je dalej, zostanie wyświetlona ostatnia strona bieżącej karty.</p> <div style="display: flex; align-items: center; justify-content: center;">    </div>

To ustawienie działa tylko wtedy, gdy używane jest tylne pokrętło. Gdy do przełączania stron używane są przyciski <|>, działa to zawsze w taki sposób, jak w przypadku wybrania opcji [Nie].

Domyślny wybór [Tak]/[Nie] (Ust.prioryt)

PASMB

Użytkownik może wybrać, która opcja ma być domyślnie podświetlona, gdy wyświetlone zostanie okno potwierdzenia [Tak]/[Nie].

Menu	MENU ➔ ➔ 2. Operacje ➔ Ust.prioryt
------	--

Nie	Domyślnie podświetlona będzie opcja [Nie].
Tak	Domyślnie podświetlona będzie opcja [Tak].

Ustawienia „Moje menu”

Korzystanie z „Mojego menu”

Za pomocą opcji „Moje menu” można utworzyć spersonalizowaną kartę menu zawierającą tylko pozycje wybrane przez użytkownika. „Moje menu” może zawierać maksymalnie 5 stron po 7 pozycji. Można usuwać pozycje oraz zmieniać kolejność stron lub pozycji.

W nowo zakupionych aparatach „Moje menu” nie zawiera żadnych pozycji.

- 1 Naciśnij przycisk **MENU**, aby wyświetlić menu.
- 2 Zaznacz pozycję, aby dodać ją do menu „Moje menu”.
 - Do menu „Moje menu” można dodać dowolną pozycję od **My1** do **My7**, jeśli pojawia się na ekranie z wyświetlonymi kartami.
 - Do menu „Moje menu” można także dodać inne pozycje menu. Pozycje menu, które można dodać, oznaczone są ikoną „Moje” w prawym górnym rogu ekranu.

Pozycje, które można dodać do menu „Moje menu”

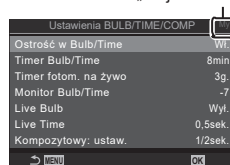

- 3 Naciśnij przycisk **My**.

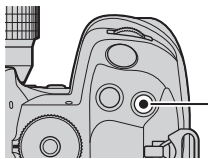

Przycisk **My**

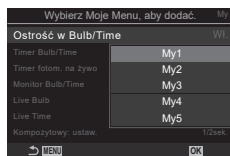

- Pojawi się prośba o wybranie strony. Za pomocą przycisków **Δ** **∇** w bloku klawiszy strzałek wybierz stronę menu „Moje menu”, do której ma być dodana wybrana pozycja.

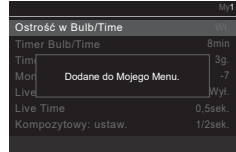

4 Naciśnij przycisk i dodaj pozycję do wybranej strony.

- Zostanie wyświetlony komunikat informujący o tym, że dana pozycja została dodana do menu „Moje menu”.



- Pozycje, które dodano do menu „Moje menu”, oznaczone są numerem strony w menu „Moje menu”.
- Aby usunąć pozycję z menu „Moje menu”, naciśnij przycisk . Zostanie wyświetlone okno dialogowe potwierdzenia; aby przejść dalej, zaznacz opcję [Tak] i naciśnij przycisk .

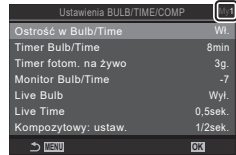

- Pozycje zapisane do menu „Moje menu” zostają dodane do karty Moje („Moje menu”).

Karta Moje („Moje menu”)

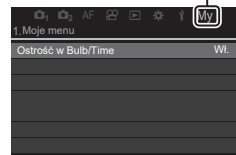

5 Aby przejść do menu „Moje menu”, wybierz kartę „Moje”.

- Można skonfigurować aparat w taki sposób, aby menu „Moje menu” było wyświetlane jako pierwsze po naciśnięciu przycisku **MENU**.  „Konfigurowanie kursora na ekranie menu (Ustawienia menu kursora)” (str. 246)

■ Zarządzanie menu „Moje menu”

Pozycje w menu „Moje menu” można przemieszczać między stronami lub całkiem usunąć z tego menu.

- 1 Naciśnij przycisk **MENU**, aby wyświetlić menu.
- 2 Wyświetl stronę menu „Moje menu”, która wymaga edytowania, a następnie naciśnij przycisk .

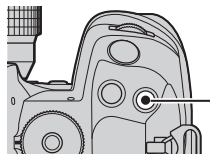

Przycisk 

- Zostaną wyświetlone poniższe opcje.

[Zmień kolejność]: Umożliwia zmianę kolejności pozycji lub stron. Wybierz nowe położenie za pomocą klawiszy strzałek $\Delta \nabla \langle \rangle$.

[Usuń element]: Umożliwia usunięcie zaznaczonej pozycji z menu „Moje menu”. Wybierz opcję [Tak] i naciśnij przycisk .

[Usuń tę stronę]: Umożliwia usunięcie z menu „Moje menu” wszystkich pozycji znajdujących się na bieżącej stronie. Wybierz opcję [Tak] i naciśnij przycisk .

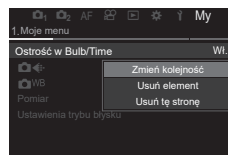

Ustawienia Karta/Folder/Plik

Formatowanie karty (Formatowanie karty)

P A S M B 

Karty należy sformatować w aparacie przed pierwszym użyciem bądź po użyciu z innymi aparatami lub komputerami.

Podczas formatowania karty kasowane są wszystkie zapisane na niej dane łącznie z chronionymi obrazami.

Formatując używaną kartę, należy upewnić się, że nie ma na niej zapisanych obrazów, które powinny być zachowane.  „Stosowane karty pamięci” (str. 27)

Menu	MENU ➔  ➔ 1. Karta/Folder/Plik ➔ Formatowanie karty
------	---

Formatuj kartę	[Tak]: Karta zostanie sformatowana. [Nie]: Formatowanie zostanie anulowane.
Nie	Formatowanie zostanie anulowane.

- Gdy w gniazdach w 1 i 2 znajdują się karty, pojawi się możliwość wyboru. Wybierz gniazdo z kartą i naciśnij przycisk .

Ustawienie docelowej karty zapisu

(Ustaw. gniazda karty / Ustaw. gniazda karty)

PASMB

Jeśli karty znajdują się zarówno w gnieździe 1, jak i w gnieździe 2, można wybrać, na której karcie mają być zapisywane zdjęcia i filmy.









Zaawansowany panel sterowania	➔ Zapisz ustawienia
Menu	MENU ➔ Y ➔ 1. Karta/Folder/Plik ➔ Ustaw. gniazda karty MENU ➔ Y ➔ 1. Karta/Folder/Plik ➔ Ustaw. gniazda karty

■ Konfigurowanie opcji Ustaw. gniazda karty



Zapisz ustawienia	Wybór metody zapisu zdjęć (str. 253). [] / [] / [↓□/□] / [↑□/□] / [↓□=□] / [↑□=□]
Gniazdo zapis.	Wybór karty, na której mają być rejestrowane zdjęcia. Ta opcja jest stosowana tylko wtedy, gdy w pozycji [Zapisz ustawienia] wybrano opcję [] lub []. [1]: Zdjęcia będą zapisywane na karcie w gnieździe 1. [2]: Zdjęcia będą zapisywane na karcie w gnieździe 2.
Gniazdo	Wybór karty do odtwarzania zdjęć w przypadku wybrania w pozycji [Zapisz ustawienia] opcji [↓□/□], [↑□/□], [↓□=□] lub [↑□=□]. [1]: Odtwarzane będą zdjęcia z karty w gnieździe 1. [2]: Odtwarzane będą zdjęcia z karty w gnieździe 2.

Ponadto za pomocą przycisku można wybrać kartę do odtwarzania: W tym celu należy przytrzymać przycisk i obrócić pokrętko przednie lub tylne, aby przełączyć pomiędzy kartami podczas odtwarzania. Nie powoduje to zmiany opcji wybranej w pozycji [Gniazdo].

■ Konfigurowanie opcji Zapisz ustawienia

 Standardowy	<p>Zdjęcia są zapisywane na karcie pamięci w gnieździe wybranym w opcji [ Gniazdo zapis.] (str. 252). Dalsze fotografowanie będzie niemożliwe, gdy karta zostanie zapełniona.</p>
 Autom. przełączanie	<p>Zdjęcia są zapisywane na karcie pamięci w gnieździe wybranym w opcji [ Gniazdo zapis.] (str. 252). Obrazy zostaną zapisane na drugiej pamięci, jeśli karta w wybranym gnieździe zostanie zapełniona. To ustawienie automatycznie powraca do wartości [Standard], gdy w aparacie znajduje się tylko jedna karta pamięci.</p>
 Podw. niezależne ↓	<p>Każde zdjęcie jest zapisywane dwa razy – po jednym w każdym z dwóch formatów jakości obrazu. Należy wybrać jakość obrazu w przypadku każdego gniazda (str. 145). Dalsze fotografowanie będzie niemożliwe, gdy jedna z kart zostanie zapełniona. Jakość obrazu jest ustawiana osobno dla każdego gniazda; po zmianie wybranej opcji należy sprawdzić bieżące ustawienie jakości obrazu.</p>
 Podw. niezależne ↑	<p>Każde zdjęcie jest zapisywane dwa razy – po jednym w każdym z dwóch formatów jakości obrazu. Należy wybrać jakość obrazu w przypadku każdego gniazda (str. 145). Gdy jedna z kart zostanie zapełniona, kolejne zdjęcia będą zapisywane na drugiej karcie. Jakość obrazu jest ustawiana osobno dla każdego gniazda; po zmianie wybranej opcji należy sprawdzić bieżące ustawienie jakości obrazu.</p>
 Podw. ident. ↓	<p>Każde zdjęcie jest zapisywane dwa razy – po jednym na każdej karcie z użyciem aktualnie wybranej opcji jakości obrazu. Dalsze fotografowanie będzie niemożliwe, gdy jedna z kart zostanie zapełniona. To ustawienie automatycznie powraca do wartości [Standard], gdy w aparacie znajduje się tylko jedna karta pamięci.</p>
 Podw. ident. ↑	<p>Każde zdjęcie jest zapisywane dwa razy – po jednym na każdej karcie z użyciem aktualnie wybranej opcji jakości obrazu. Gdy jedna z kart zostanie zapełniona, kolejne zdjęcia będą zapisywane na drugiej karcie. To ustawienie automatycznie powraca do wartości [Standard], gdy w aparacie znajduje się tylko jedna karta pamięci.</p>

⚠ Tryb jakości obrazu może się zmienić, jeżeli zmodyfikujesz opcję wybraną w pozycji [ Zapisz ustawienia] lub zamienisz kartę pamięci na zawierającą inną liczbę dodatkowych zdjęć. Przed rozpoczęciem robienia zdjęć sprawdź tryb jakości obrazu.

🔊 Gdy w pozycji [ Zapisz ustawienia] zaznaczona jest opcja [] (Autom. przełączanie), aparat automatycznie przełącza się między ostatnim zdjęciem na pierwszej karcie a pierwszym zdjęciem na drugiej karcie.

■ Konfigurowanie opcji Ustaw. gniazda karty

1	Filmy będą zapisywane na karcie w gnieździe 1.
2	Filmy będą zapisywane na karcie w gnieździe 2.

Określanie folderu, w którym będą zapisywane zdjęcia

(Przypisz folder zapis.)

PASMB 

Określanie folderu na karcie, w którym będą zapisywane zdjęcia.

Menu	MENU ⇒ Ÿ ⇒ 1. Karta/Folder/Plik ⇒ Przypisz folder zapis.
------	--

Przypisz *	[Nowy folder]: Określ 3-cyfrowy numer folderu. 1. cyfra: [0]–[9] 2. cyfra: [0]–[9] 3. cyfra: [0]–[9] [Istniejący folder]: Wybierz istniejący folder za pomocą przycisków Δ ∇ . Wyświetlane są pierwsze dwie ramki i ostatnia ramka w wybranym folderze.
Nie przypisuj	Nie określono folderu, w którym będą zapisywane zdjęcia. Jeśli folder został wcześniej określony, wybór zostanie anulowany.

* Jeśli folder został wcześniej określony, wyświetlona zostanie nazwa folderu. Aby wybrać inny folder, naciśnij przycisk **▷**.

7

Opcje nazywania plików

(Nazwa pliku)

PASMB 

Użytkownik może wybrać, w jaki sposób aparat ma nazywać pliki podczas zapisywania zdjęć i filmów na karcie pamięci. Nazwy plików składają się z czteroznakowego prefiksu oraz czterech cyfr. Za pomocą tej opcji można określić, w jaki sposób mają być przypisywane liczby w nazwach plików.

Menu	MENU ⇒ Ÿ ⇒ 1. Karta/Folder/Plik ⇒ Nazwa pliku
------	---

 Gdy w aparacie znajdują się dwie karty, aparat może tworzyć nowe foldery lub mieć problemy z zachowaniem kolejności numeracji w nazwach plików, w zależności od aktualnie używanej numeracji plików i folderów na każdej z kart.

Auto	Po włożeniu nowej karty pamięci numeracja plików jest kontynuowana od ostatniego użytego numeru. Jeśli na karcie istnieje już plik o takim samym lub wyższym numerze, numeracja będzie kontynuowana od najwyższego numeru.
Resetuj	Po włożeniu nowej karty numeracja folderów zostanie zresetowana do 100, a numeracja plików zostanie rozpoczęta od 0001. Jeśli na karcie są już zapisane pliki, numeracja będzie kontynuowana od najwyższego numeru.

Zmienianie nazw plików używanych przez aparat podczas zapisywania zdjęć i filmów na kartach pamięci.

Menu	MENU ➔ Ÿ ➔ 1. Karta/Folder/Plik ➔ Ed.Nazplik
------	--

sRGB	<p>[Data (mdd)]: Miejsca od 2. do 4. odpowiadają miesiącowi i dniowi daty rejestracji (dla października, listopada i grudnia stosowane są litery od A do C). 1. miejsce można ustawić według własnego uznania.</p> <p>[Numer katalogu]: Miejsca od 2. do 4. odpowiadają numerowi folderu docelowego (100–999). 1. miejsce można ustawić według własnego uznania.</p> <p>[Ręcznie]: Pierwsze cztery miejsca można ustawić według własnego uznania, używając znaków alfanumerycznych.</p>
AdobeRGB	<p>[Data (mdd)]: Miejsca od 2. do 4. odpowiadają miesiącowi i dniowi daty rejestracji (dla października, listopada i grudnia stosowane są litery od A do C). Na 1. miejscu zawsze znajduje się znak „_”.</p> <p>[Numer katalogu]: Miejsca od 2. do 4. odpowiadają numerowi folderu docelowego (100–999). Na 1. miejscu zawsze znajduje się znak „_”.</p> <p>[Ręcznie]: Miejsca od 2. do 4. można ustawić według własnego uznania, używając znaków alfanumerycznych. Na 1. miejscu zawsze znajduje się znak „_”.</p>

Informacje użytkownika

Zapisywanie informacji o obiektywie (Ust. inf. o obiektyw.)

P A S M B 

Aparat przechowuje informacje dotyczące maksymalnie 10 obiektywów, które nie są zgodne z systemem Micro Four Thirds czy Four Thirds. Dane te zawierają również informacje na temat ogniskowej używanej w przypadku funkcji stabilizacji obrazu i kompensacji efektu Keystone. Dane są przechowywane w tagach Exif.

Menu	MENU → Y → 2. Informacje - zapis → Ust. inf. o obiektyw.
------	--

Utwórz inf. o obiektyw.	Rejestrowanie informacji o obiektywie. [Nazwa obiektywu]: Wpisz nazwę obiektywu. [Ogniskowa]: Wpisz ogniskową. [0,1] – [1000,0] mm [Wartość przysłony]: Wpisz wartość przysłony. [00,00] – [99,99] [Ustaw]: Zapisywanie wprowadzonych informacji o obiektywie.
Obiektyw01 (zarejestrowana nazwa) – Obiektyw10 (zarejestrowana nazwa)	Edycja informacji o zarejestrowanym obiektywie. [Edycja]: Edycja informacji o zarejestrowanym obiektywie. Edytuj opcje [Nazwa obiektywu], [Ogniskowa] i [Wartość przysłony]. [Usuń]: Usuwanie informacji o zarejestrowanym obiektywie.

Wprowadzanie znaków

- 1) Naciśnij przycisk **INFO**, aby przełączać między wielkimi literami, małymi literami i symbolami.
- 2) Wybierz znak za pomocą przycisków **Δ** **▽** **◀** **▶** i naciśnij przycisk **OK**.
 - Wybrany znak pojawia się w obszarze wprowadzania znaków.
 - Aby usunąć aktualnie wybrany znak, naciśnij przycisk **✖**.
- 3) Aby usunąć znak w obszarze wprowadzania znaków, przesuń kursor przy użyciu pokrętki przedniego i tylnego.
 - Wybierz znak i naciśnij przycisk **✖**, aby go usunąć.
- 4) Po zakończeniu wprowadzania znaków wybierz opcję [Zakończ] i naciśnij przycisk **OK**.

Obszar wprowadzania znaków

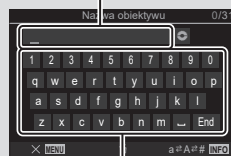

Obszar wyboru znaków

- Obiektyw zostanie dodany do menu informacji o obiektywie.
- W przypadku przymocowania obiektywu, który nie przesyła danych automatycznie, używane informacje są oznaczone symbolem (✓). Zaznacz obiektywy, do których chcesz dodać symbole (✓), i naciśnij przycisk **OK**.

Użytkownik może wybrać dane rozdzielczości wydruku (w dpi, czyli liczbie punktów obrazu przypadających na cal), które mają być zachowane z obrazami. Wybrana rozdzielczość będzie miała znaczenie podczas drukowania zdjęć. Ustawienie dpi jest przechowywane w tagu Exif.

Menu	MENU → Y → 2. Informacje - zapis → Ustawienie dpi
------	---

Użytkownik może określić, jakie informacje dotyczące praw autorskich mają być zachowywane podczas zapisywania zdjęć.

Informacje o prawach autorskich przechowywane są w tagach Exif.

Menu	MENU → Y → 2. Informacje - zapis → Info Copyright
------	---

⚠ Nie ponosimy odpowiedzialności za szkody ani spory wynikające z używania funkcji [Info Copyright]. Użytkownik korzysta z niej na własne ryzyko.

🗑 Aby usunąć wprowadzone informacje o prawach autorskich, usuń znaki na ekranie wprowadzania każdej pozycji (str. 258).

■ Włączanie opcji Info Copyright.

- 1 Użyj przycisków Δ ∇ , aby wybrać opcję [Info Copyright], a następnie naciśnij przycisk \odot .
- 2 Użyj przycisków Δ ∇ , aby wybrać opcję [Wł.], a następnie naciśnij przycisk \odot .

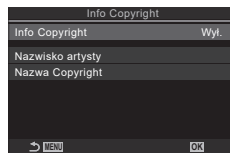

Ekran ustawień opcji Info Copyright

Wyl.	Nie są dodawane tagi Exif z nazwiskiem fotografa i/lub właściciela praw autorskich.
Wł.	Umożliwia dodanie tagów Exif z nazwiskiem fotografa i/lub właściciela praw autorskich.

- 3 Ponownie zostanie wyświetlony ekran ustawień Info Copyright.

■ Konfigurowanie opcji Info Copyright.

1 Skonfiguruj opcje.

- Wybierz z pomocą przycisków Δ ∇ i naciśnij przycisk \odot , aby wyświetlić menu ustawień.
- Po skonfigurowaniu opcji naciśnij przycisk \odot , aby powrócić do ekranu ustawień opcji Copyright Info.

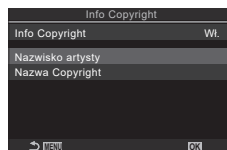

Nazwisko artysty	Umożliwia wprowadzenie nazwiska fotografa.
Nazwa Copyright	Umożliwia wprowadzenie nazwiska/nazwy właściciela praw autorskich.

Wprowadzanie znaków

- 1) Naciśnij przycisk **INFO**, aby przełączać między wielkimi literami, małymi literami i symbolami.
- 2) Wybierz znak za pomocą przycisków Δ ∇ \langle \rangle i naciśnij przycisk \odot .
 - Wybrany znak pojawia się w obszarze wprowadzania znaków.
 - Aby usunąć aktualnie wybrany znak, naciśnij przycisk X .
- 3) Aby usunąć znak w obszarze wprowadzania znaków, przesunij kursor przy użyciu pokrętki przedniego i tylnego.
 - Wybierz znak i naciśnij przycisk X , aby go usunąć.
- 4) Po zakończeniu wprowadzania znaków wybierz opcję [Zakończ] i naciśnij przycisk \odot .

Obszar wprowadzania znaków



Obszar wyboru znaków

Ustawienia opcji Monitor/Dźwięk/Połączenie

Wyłączanie dotykowych elementów sterujących

(Ust. ekranu dotyk.)

PASMB 

Użytkownik może włączyć lub wyłączyć dotykowe elementy sterujące.

Menu	MENU →  → 3. Ustawienia opcji Monitor/Dźwięk/Połączenie → Ust. ekranu dotyk.
------	--

Wyl.	Elementy sterujące zostają wyłączone.
Wi.	Elementy sterujące zostają włączone.









Jasność i odcień monitora



(Regulacja monitora)

PASMB 

Dostosowanie temperatury barwowej i jasności monitora. Ta opcja jest stosowana zarówno w przypadku trybów fotografowania, jak i filmowania.



Menu	MENU →  → 3. Ustawienia opcji Monitor/Dźwięk/Połączenie → Regulacja monitora
------	--

 (Temperatura barwowa)	Dostosuj temperaturę barwową. Wyreguluj oś pomarańczowo-niebieską za pomocą pokrętki przedniego lub przycisków   . Zbliżenie wskaźnika (+) do punktu A nadaje zdjęciom odcień czerwony, a zbliżenie do punktu B nadaje zdjęciom odcień niebieski. Wyreguluj oś zielono-fioletową za pomocą pokrętki tylnego lub przycisków   . Zbliżenie wskaźnika (+) do punktu G nadaje zdjęciom odcień zielony, a zbliżenie do punktu B nadaje zdjęciom odcień fioletowy.
 (Jasność)	Dostosuj jasność. Wybierz ustawienie za pomocą przycisków   . [-7] – [±0] – [+7]

- Naciśnij przycisk **INFO**, aby przełączać pomiędzy temperaturą barwową i jasnością oraz ustawiać poszczególne pozycje.
- Ustawienie można zresetować, naciskając przycisk .
- W trybie **B** monitor stosuje jasność wybraną w ustawieniu [Monitor Bulb/Time].
 „Konfigurowanie ustawień BULB/TIME/COMP (Ustawienia BULB/TIME/COMP)” (str. 178)

Użytkownik może dostosować jasność oraz odcień obrazu w wizjerze. Wizjer włącza się automatycznie podczas dostosowywania tych ustawień.

Menu	MENU ➔ Y ➔ 3. Ustawienia opcji Monitor/Dźwięk/Połączenie ➔ Regulacja wizjera
------	--

 (Temperatura barwowa)	Dostosuj temperaturę barwową. Wyreguluj oś pomarańczowo-niebieską za pomocą pokrętła przedniego lub przycisków <D>. Zbliżenie wskaźnika (+) do punktu A nadaje zdjęciom odcień czerwony, a zbliżenie do punktu B nadaje zdjęciom odcień niebieski. Wyreguluj oś zielono-fioletową za pomocą pokrętła tylnego lub przycisków Δ ∇. Zbliżenie wskaźnika (+) do punktu G nadaje zdjęciom odcień zielony, a zbliżenie do punktu B nadaje zdjęciom odcień fioletowy.
 (Jasność)	[Auto. naśw. EVF wyt.] / [Auto. naśw. EVF wł.]: Poziom jasności i kontrastu wskaźników w wizjerze dostosowują się automatycznie do warunków oświetlenia w otoczeniu. Ustawienia można zmienić za pomocą przycisków <D>. [☼]: Dostosuj jasność. Wybierz ustawienie za pomocą przycisków Δ ∇. [-7] – [±0] – [+7] ① W przypadku wybrania opcji [Auto. naśw. EVF wł.] nie można zmienić jasności.

- Naciśnij przycisk **INFO**, aby przełączać pomiędzy temperaturą barwową i jasnością oraz ustawiać poszczególne pozycje.
- Ustawienie można zresetować, naciskając przycisk .

Konfigurowanie czujnika oka

(Ustawienia czujnika oka)

Można określić zachowanie aparatu po zbliżeniu oka do wizjera.

Menu	MENU ➔ Y ➔ 3. Ustawienia opcji Monitor/Dźwięk/Połączenie ➔ Ustawienia czujnika oka
------	--

Auto przełącznik EVF	[Wyt.]: Wyświetlanie nie jest przełączane po zbliżeniu oka do wizjera. Aby przełączyć wyświetlanie, naciśnij przycisk  [On]: Wizjer włącza się automatycznie po zbliżeniu do niego oka.
Działanie po przełącz.	Wybór, co będzie wyświetlane, gdy wyświetlanie zostanie automatycznie przełączone na wizjer. [Zachow. ekranu]: W wizjerze zostanie wyświetlony ekran, który był widoczny na monitorze. [Ekran fotograf.]: W wizjerze zostanie wyświetlony podgląd na żywo, nawet jeśli na monitorze widoczny był ekran odtwarzania lub menu.

Gdy otwarty monitor	<p>[Działa]: Jeśli w pozycji [Auto przełącznik EVF] ustawiona jest opcja [Wi.], po przyłożeniu oka do wizjera wyświetlanie przełączy się na wizjer, nawet jeśli monitor będzie otwarty.</p> <p>[Nie działa]: Jeśli w pozycji [Auto przełącznik EVF] ustawiona jest opcja [Wi.], po przyłożeniu oka do wizjera wyświetlanie nie przełączy się na wizjer, jeśli monitor będzie otwarty.</p>
----------------------------	---

👁️ Ekran ustawienia **[Auto przełącznik EVF]** wyświetla się po naciśnięciu i przytrzymaniu przycisku **[O]**.

Wyłączanie sygnału dźwiękowego ostrości (■|||)

P A S M B 

Użytkownik może wyłączyć dźwięki generowane, gdy aparat ustawia ostrość.

Menu	MENU ➔ Y ➔ 3. Ustawienia opcji Monitor/Dźwięk/Połączenie ➔ (■)
------	--

Wi.	Sygnal dźwiękowy zostaje wygenerowany po udanym automatycznym ustawianiu ostrości. Dotyczy to tylko sytuacji, w których aparat najpierw ustawia ostrość za pomocą opcji [C-AF] .
Wyl.	Sygnal dźwiękowy nie jest generowany po udanym automatycznym ustawianiu ostrości.

👁️ W celu włączenia sygnału dźwiękowego ostrości podczas cichego fotografowania może być konieczne dostosowanie ustawień w menu **[Ustawienia trybu cichego[♥]]** (str. 137).



Opcje wyświetlania na ekranach zewnętrznych (Ustawienia HDMI)

P A S M B 

Użytkownik może wybrać typ sygnału wyjściowego przesyłanego do zewnętrznych monitorów podłączonych przez HDMI. W zależności od danych technicznych ekranu można dostosować częstotliwość i rozmiar ramek obrazu wideo oraz inne ustawienia.

Menu	MENU ➔ Y ➔ 3. Ustawienia opcji Monitor/Dźwięk/Połączenie ➔ Ustawienia HDMI
------	--

Rozmiar wyjścia	<p>Wybierz typ sygnału przesyłanego do złącza HDMI.</p> <p>[C4K]: Sygnal jest przesyłany w formacie 4K Digital Cinema (4096 × 2160).</p> <p>[4K]: Jeśli jest to możliwe, sygnal jest przesyłany w formacie 4K (3840 × 2160).</p> <p>[1080p]: Jeśli jest to możliwe, sygnal jest przesyłany w formacie Full HD (1080p).</p> <p>[720p]: Jeśli jest to możliwe, sygnal jest przesyłany w formacie HD (720p).</p>
Prędkość kl. wyjścia	<p>Użytkownik może wybrać częstotliwość ramek dla sygnału w zależności od tego, czy dane urządzenie obsługuje standard NTSC czy PAL.</p> <p>[Priorytet 60p]: Częstotliwość dla obszarów z obsługą systemu NTSC.</p> <p>[Priorytet 50p]: Częstotliwość dla obszarów z obsługą systemu PAL.</p>

- ⓘ Gdy aparat jest podłączony do urządzenia za pomocą kabla HDMI, nie można zmieniać opcji [Prędkość kl. wyjścia].
- ⓘ Jeśli podłączone urządzenie nie obsługuje danego formatu dźwięku, dźwięk nie będzie odtwarzany.
- ⚙️ Można skonfigurować szczegółowe opcje dotyczące przesyłania sygnałów do urządzenia HDMI w trybie filmowania.  „Wyjście HDMI ( Wyjście HDMI)” (str. 188)

Wybieranie trybu połączenia USB (Ustawienia USB)

P A S M B

Użytkownik może wybrać sposób działania aparatu po podłączeniu do zewnętrznych urządzeń przez USB.

Menu	MENU ➔  ➔ 3. Ustawienia opcji Monitor/Dźwięk/Połączenie ➔ Ustawienia USB
------	--

Tryb USB	<p>[Wybór]: Menu wyboru trybu połączenia pojawia się przy każdym podłączeniu kabla USB.</p> <p>[Zapis]: Aparat pełni funkcję zewnętrznego urządzenia do przechowywania danych. Dane zapisane na karcie pamięci aparatu można skopiować do komputera.</p> <p>[MTP]: Zdjęcia zapisane na karcie pamięci można wyświetlić lub skopiować do komputera za pomocą oprogramowania komputerowego (str. 296).</p> <p>[RAW/Control]: Przetwarzanie zdjęć za pomocą znajdującego się w aparacie szybkiego silnika przetwarzania obrazu z wykorzystaniem elementów sterujących komputera dostępnych w oprogramowaniu OM Workspace. Ponadto, korzystając z aplikacji OM Capture, można wykonywać i przysyłać zdjęcia do komputera oraz sterować aparatem z poziomu komputera.</p> <p>Więcej szczegółów na ten temat można znaleźć w rozdziale „Nawiązywanie połączeń z komputerami przez USB” (str. 293).</p> <p>[USB PD]: Po wybraniu tej opcji aparat nie będzie automatycznie zasilany po podłączeniu do urządzenia zgodnego ze standardem USB PD.</p>
Zasilanie z USB	<p>Wybór, czy aparat ma być zasilany po podłączeniu do komputera przez USB.</p> <p>[Tak]: Gdy aparat i komputer zostaną połączone przez USB, aparat będzie zasilany.</p> <p>[Nie]: Gdy aparat i komputer zostaną połączone przez USB, aparat nie będzie zasilany.</p>

⚙️ Po podłączeniu aparatu do komputera przez USB, gdy wybrana jest opcja [Zapis], [MTP] lub [RAW/Control], można korzystać z aparatu podczas jego zasilania.

Ustawienia opcji Bateria/Uśpienie

Wyświetlanie stanu baterii

(Stan baterii)

PASMB

Użytkownik może sprawdzić status akumulatorów w aparacie. Stan baterii w aparacie i stan baterii w uchwycie są wyświetlane oddzielnie.

Menu	MENU → → 5. Bateria/Uśpienie → Stan baterii
------	--

ⓘ Jeśli aparat jest zasilany za pomocą dostarczonego zasilacza USB-AC lub urządzenia USB zgodnego ze standardem USB PD, niektóre pozycje nie są wyświetlane.

Ustawianie, która bateria jest używana jako pierwsza

(Priorytet baterii)

PASMB

Wybór baterii, która ma być użyta jako pierwsza, gdy baterie znajdują się zarówno w aparacie, jak i w opcjonalnym uchwycie baterii (str. 305).

Menu	MENU → → 5. Bateria/Uśpienie → Priorytet baterii
------	---

Bat. korpusu	W pierwszej kolejności używana jest bateria w aparacie.
Bat. uchw.zas.	W pierwszej kolejności używana jest bateria w opcjonalnym uchwycie baterii.

Zmiana sposobu wyświetlania poziomu naładowania baterii podczas nagrywania filmów

(Wzorzec wys.)

PASMB

Użytkownik może wybrać format wyświetlania poziomu naładowania akumulatora. Poziom naładowania może być wyświetlany w formie procentowej lub jako pozostały czas fotografowania.

- Wskaźnika pozostałego czasu fotografowania należy używać wyłącznie pomocniczo.

Menu	MENU → → 5. Bateria/Uśpienie → Wzorzec wys.
------	---

%	Poziom naładowania akumulatora jest wyrażony za pomocą wartości procentowej.
min	Poziom naładowania jest wyświetlany jako pozostały czas fotografowania. W trybach fotografowania poziom naładowania baterii wyświetlany jest tylko podczas nagrywania filmów.

Przyciemnianie podświetlenia

(Podsw. LCD)

PASMB 

Użytkownik może określić, po jakim czasie podświetlenie ekranu ma zostać przyciemnione, jeśli nie będą wykonywane żadne operacje. Przyciemnienie podświetlenia ekranu pozwala oszczędzać akumulatory.

Menu	MENU ➔ γ ➔ 5. Bateria/Uśpienie ➔ Podsw. LCD
8 sek. / 30 sek. / 1 min	Podświetlenie monitora przyciemnia się po określonym czasie.
Utrzym.	Podświetlenie monitora nie przyciemnia się.

Ustawianie opcji uśpienia (oszczędzanie energii)

(Uśpienie)

PASMB 

Użytkownik może wybrać czas, po upływie którego aparat przejdzie w tryb uśpienia, jeśli nie będą wykonywane żadne operacje. W trybie uśpienia wszelkie działania w aparacie są zawieszane, a monitor zostaje wyłączony.

Menu	MENU ➔ γ ➔ 5. Bateria/Uśpienie ➔ Uśpienie
Wył.	Aparat nie przechodzi w tryb uśpienia.
1 min / 3 min / 5 min	Aparat przechodzi w tryb uśpienia po określonym czasie.

- Działanie aparatu można przywrócić poprzez naciśnięcie spustu migawki do połowy.
- ⓘ Aparat nie przejdzie w tryb uśpienia w poniższych sytuacjach.
 - w trakcie fotografowania z wielokrotną ekspozycją, w przypadku połączenia z urządzeniem HDMI, smartfonem przez Wi-Fi lub komputerem przez Wi-Fi albo USB, w przypadku bezprzewodowego połączenia z pilotem lub gdy jest zasilany przez USB.

Ustawianie opcji automatycznego wyłączenia

(Auto. wyłączenia)

PASMB 

Jeżeli użytkownik nie wykona żadnych czynności przez ustawiony czas po przejściu aparatu w tryb uśpienia, aparat wyłączy się automatycznie. Za pomocą tej opcji użytkownik może wybrać czas opóźnienia przed automatycznym wyłączeniem aparatu.

Menu	MENU ➔ γ ➔ 5. Bateria/Uśpienie ➔ Auto. wyłączenia
Wył.	Aparat nie wyłącza się automatycznie.
5 min / 30 min / 1 godz. / 4 godz.	Aparat wyłącza się po określonym czasie.

- ⓘ Aby przywrócić normalne działanie aparatu po automatycznym wyłączeniu, należy włączyć aparat za pomocą dźwigni **ON/OFF**.

Użytkownik może jeszcze bardziej ograniczyć zużycie mocy podczas fotografowania z użyciem wizjera. Czas między wyłączeniem podświetlenia a przejściem aparatu w tryb uśpienia można skrócić.

🔗 Opcja oszczędzania energii nie jest dostępna:

podczas fotografowania z podglądem na żywo, w przypadku włączonego wizjera, w trakcie działania wielokrotnej ekspozycji podczas robienia zdjęć interwałowych, w przypadku połączenia z urządzeniem HDMI, smartfonem przez Wi-Fi lub komputerem przez Wi-Fi albo USB oraz po włączeniu funkcji Bluetooth

Menu	MENU ➔ ⏏ ➔ 5. Bateria/Uśpienie ➔ Szybki tryb uśpienia
------	---

■ Włączanie szybkiego trybu uśpienia

- 1 Użyj przycisków Δ ∇ , aby wybrać opcję [Szybki tryb uśpienia], a następnie naciśnij przycisk \odot .
- 2 Użyj przycisków Δ ∇ , aby wybrać opcję [Wł.], a następnie naciśnij przycisk \odot .

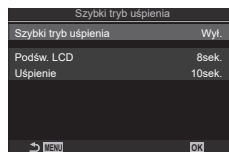

Ekran ustawień szybkiego trybu uśpienia

Wyl.	Aparat nie przejdzie w tryb oszczędzania energii.
Wł.	Aparat szybko przechodzi w tryb oszczędzania energii. Po włączeniu funkcji oszczędzania energii, gdy wyświetlany jest zaawansowany panel sterowania (str. 39), na monitorze wyświetla się symbol „ECO”.

- 3 Ponownie zostanie wyświetlony ekran ustawień opcji Szybki tryb uśpienia.

■ Konfigurowanie opcji Szybki tryb uśpienia

- 1 Skonfiguruj opcje.
 - Wybierz pozycję za pomocą przycisków Δ ∇ i naciśnij przycisk \odot , aby wyświetlić menu ustawień.
 - Po skonfigurowaniu opcji naciśnij przycisk \odot , aby powrócić do ekranu ustawień opcji Szybki tryb uśpienia.

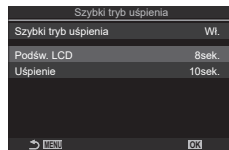

Podświetl. LCD	Użytkownik może określić, po jakim czasie podświetlenie ekranu ma zostać przyciemnione, jeśli nie będą wykonywane żadne operacje. 3 sek. / 5 sek. / 8 sek.
Uśpienie	Użytkownik może wybrać czas, po upływie którego aparat przejdzie w tryb uśpienia, jeśli nie będą wykonywane żadne operacje. 3 sek. / 5 sek. / 8 sek. / 10 sek. / 15 sek. / 30 sek. / 1 min

- Po włączeniu funkcji oszczędzania energii, gdy wyświetlany jest zaawansowany panel sterowania (str. 39), na monitorze wyświetla się symbol „ECO”.



7

Konfigurowanie aparatu

Ustawienia Reset/Zegar/Język/Inne

Przywracanie ustawień domyślnych (Reset/Inicjowanie ustawień)

PASMB

Przywracanie ustawień fabrycznych aparatu. Można wybrać reset praktycznie wszystkich ustawień aparatu lub tylko tych bezpośrednio powiązanych z fotografowaniem.

Menu	MENU → Ÿ → 6. Reset/Zegar/Język/Inne → Reset/Inicjowanie ustawień
------	---

Reset ustawień fotografowania	Resetowanie wyłącznie ustawień powiązanych z fotografowaniem.
Inicjowanie wszystkich ustawień	Resetowanie wszystkich ustawień z paroma wyjątkami, np. zegarem i językiem.

Informacje na temat resetowanych ustawień znajdują się w rozdziale „Ustawienia domyślne” (str. 321).

Ustawienia można zapisać za pomocą aplikacji OM Workspace lub OM Image Share. Więcej informacji można znaleźć na naszej stronie internetowej.

Konfigurowanie zegara w aparacie

(🕒 Ustawienia)

PASMB

Konfigurowanie zegara aparatu.

Menu	MENU → Ÿ → 6. Reset/Zegar/Język/Inne → 🕒 Ustawienia
------	---

🕒	Ustawianie daty, godziny i formatu daty. Użyj przycisków <Δ> <∇>, aby zaznaczyć pozycję, i przycisków Δ ∇, aby zmienić zaznaczoną pozycję.
Strefa czasowa	Ustawianie strefy czasowej i czasu letniego. Użyj przycisków Δ ∇, aby zmienić strefę czasową. Naciśnięcie przycisku INFO umożliwia ustawienie czasu letniego. Jest on włączany i wyłączany przy każdym naciśnięciu przycisku INFO .

Wybór języka

(🌐)

PASMB

Wybierz język menu aparatu i wyświetlanych wskaźówek dotyczących narzędzi.

Menu	MENU → Ÿ → 6. Reset/Zegar/Język/Inne → 🌐
------	--

Kalibracja wskaźnika poziomu

(Korekta poziomu)

PASMB 

Użytkownik może skorygować wszelkie odchylenia poziomu. Wskaźnik poziomu należy skalibrować, jeśli występują w jego przypadku jakiegokolwiek odchylenia.

Menu	MENU → γ → 6. Reset/Zegar/Język/Inne → Korekta poziomu
------	--

Resetuj	Użytkownik może przywrócić wskaźnik poziomu do fabrycznych ustawień domyślnych.
Korekcja	Użytkownik może wybrać punkt odniesienia (punkt zero). Wskaźnik poziomu należy skalibrować po odpowiednim ustawieniu aparatu.

Kontrola funkcji przetwarzania obrazu

(Map.pikseli)

PASMB 

Użytkownik może przeprowadzić jednoczesną kontrolę matrycy oraz funkcji przetwarzania obrazu. Aby uzyskać najlepsze rezultaty, należy zakończyć fotografowanie i odtwarzanie oraz odczekać co najmniej minutę przed kontynuowaniem.

ⓘ W razie niezamierzonego wyłączenia aparatu w trakcie przeprowadzania kontroli należy przeprowadzić ją jeszcze raz po ponownym włączeniu aparatu.

Menu	MENU → γ → 6. Reset/Zegar/Język/Inne → Map.pikseli
------	--

Wyświetlanie wersji oprogramowania firmware

(Wersja oprogramowania)

PASMB 

Użytkownik może wyświetlić wersje oprogramowania firmware aparatu i obiektywów lub innych aktualnie podłączonych akcesoriów. Informacje te mogą przydać się podczas kontaktowania się z działem wsparcia technicznego lub przeprowadzania aktualizacji oprogramowania.

Menu	MENU → γ → 6. Reset/Zegar/Język/Inne → Wersja oprogramowania
------	--

Wyświetlanie certyfikatów

(Certyfikat)

PASMB 

Użytkownik może wyświetlić certyfikaty zgodności z niektórymi standardami, które spełnia aparat. Pozostałe certyfikaty można znaleźć na samym aparacie lub w jego instrukcji obsługi.

Menu	MENU → γ → 6. Reset/Zegar/Język/Inne → Certyfikat
------	---

Podłączenie aparatu do urządzenia zewnętrznego, takiego jak komputer czy smartfon, umożliwi wykonanie wielu różnych czynności. Należy wybrać typ połączenia oraz oprogramowanie odpowiadające zamierzonemu celowi.

Ostrzeżenia dotyczące korzystania z łączności W-Fi i Bluetooth®

Bezprzewodową łączność LAN oraz funkcję **Bluetooth®** należy wyłączyć w krajach, regionach i miejscach, w których korzystanie z nich jest zabronione.

Aparat wyposażony jest w funkcje bezprzewodowej łączności LAN i **Bluetooth®**. Korzystanie z tych funkcji w krajach innych niż region, w którym zakupiono urządzenie, może stanowić naruszenie miejscowych przepisów dotyczących łączności bezprzewodowej.

W niektórych krajach i regionach zabronione jest gromadzenie danych lokalizacji bez uprzedniego uzyskania pozwolenia od organów rządowych. Do części obszarów sprzedaży aparaty mogą w związku z tym być wysyłane z wyłączoną funkcją wyświetlania danych lokalizacji.

W każdym kraju i regionie obowiązują inne przepisy i regulacje. Należy się z nimi zapoznać przed podróżą, a następnie przestrzegać ich podczas pobytu za granicą. Nasza firma nie ponosi odpowiedzialności za niezastosowanie się użytkownika do lokalnych przepisów i regulacji.

Łączność Wi-Fi należy wyłączyć w samolotach i w innych miejscach, w których korzystanie z niej jest zabronione.  „Wyłączenie komunikacji bezprzewodowej aparatu (tryb samolotowy)” (str. 270)

- ⚠ Transmisje bezprzewodowe są narażone na niebezpieczeństwo przechwycenia danych przez osoby postronne. Korzystając z funkcji łączności bezprzewodowej, należy mieć to na uwadze.
- ⚠ Bezprzewodowy nadajnik-odbiornik znajduje się w uchwycie aparatu. Należy trzymać go możliwie jak najdalej od metalowych przedmiotów.
- ⚠ Podczas przenoszenia aparatu w torbie lub innym opakowaniu należy pamiętać, że zawartość tego opakowania lub materiały, z których jest ono wykonane, mogą zakłócać bezprzewodową transmisję, co może z kolei uniemożliwić nawiązanie połączenia między aparatem a smartfonem.
- ⚠ Korzystanie z łączności Wi-Fi powoduje szybsze rozładowywanie akumulatorów. Jeśli poziom naładowania baterii jest niski, połączenie może zostać przerwane w trakcie używania.
- ⚠ Urządzenia, takie jak kuchenki mikrofalowe i telefony bezprzewodowe, które wytwarzają emisje o częstotliwości radiowej, pola magnetyczne lub elektryczność statyczną, mogą spowolnić lub w inny sposób zakłócić bezprzewodową transmisję danych.
- ⚠ Niektóre funkcje łączności bezprzewodowej LAN są niedostępne, gdy przełącznik ochrony przed zapisem karty jest ustawiony w pozycji „LOCK”.

Wyłączanie komunikacji bezprzewodowej aparatu

(tryb samolotowy)

PASMB 

Można wyłączyć komunikację bezprzewodową (Wi-Fi/**Bluetooth**®) aparatu.

Menu	MENU ➔  ➔ 4. Wi-Fi/Bluetooth ➔ Tryb samolotowy
------	--

Wyt.	Komunikacja bezprzewodowa jest włączona.
Wi.	Komunikacja bezprzewodowa jest wyłączona. Nie będzie można jej używać do momentu zmiany ustawienia na [Wyt.] . Po wybraniu ustawienia [Wi.] pojawia się symbol  .

 Komunikacja z bezprzewodowym radiotelefonem FC-WR jest możliwa nawet po wybraniu ustawienia **[Wi.]**.

Podłączanie aparatu do smartfona

Funkcja bezprzewodowej sieci LAN (Wi-Fi) i **Bluetooth**® aparatu umożliwia połączenie się ze smartfonem, na którym można zainstalować specjalnie dedykowaną aplikację pozwalającą czerpać jeszcze większą satysfakcję z korzystania z aparatu, zarówno przed, jak i po wykonaniu zdjęcia. Po nawiązaniu połączenia można zdalnie pobierać i wykonywać zdjęcia, a także dodawać do zdjęć w aparacie informacje o położeniu geograficznym.

- Funkcja ta może nie działać w przypadku niektórych smartfonów.

Funkcje aplikacji OM Image Share



- Pobieranie zdjęć z aparatu na smartfona
Można załadować do smartfona zdjęcia zapisane w aparacie, które zostały oznaczone do udostępnienia (str. 203).
Można również użyć smartfona do wybrania zdjęć, które mają zostać pobrane z aparatu.
- Zdalne fotografowanie ze smartfona
Możesz zdalnie obsługiwać aparat i fotografować, używając smartfona.
- Doskonale przetworzone zdjęcia
Używaj intuicyjnych elementów sterowania w celu zastosowania imponujących efektów do zdjęć pobranych na smartfona.
- Dodawanie etykiet GPS do zdjęć w aparacie
Korzystając z funkcji GPS w smartfonie, można dodać informacje o położeniu geograficznym podczas robienia zdjęć aparatem.

Szczegółowe informacje znajdują się na naszej stronie internetowej.

Parowanie aparatu ze smartfonem (Połączenie Wi-Fi)

Nawiązując połączenie między tymi urządzeniami po raz pierwszy, należy postępować zgodnie z poniższą procedurą.

- Dostosuj ustawienia parowania za pomocą aplikacji OM Image Share, a nie aplikacji będącej częścią systemu operacyjnego zainstalowanego w smartfonie.

Zaawansowany panel sterowania	
Menu	MENU →  → 4. Wi-Fi/Bluetooth → Połączenie Wi-Fi

- Połączenie można również nawiązać, dotykając symbolu  na ekranie podglądu na żywo.

1 Uruchom aplikację OM Image Share uprzednio zainstalowaną w smartfonie.

2 Wybierz opcję [Połączenie urządzenia] i naciśnij przycisk .

3 Postępuj zgodnie z instrukcjami wyświetlanymi na ekranie, aby dostosować ustawienia połączenia Wi-Fi/**Bluetooth**[®].

- Na monitorze wyświetli się lokalna nazwa oraz kod dostępu do sieci **Bluetooth**, identyfikator SSID i hasło do sieci Wi-Fi, a także kod QR.

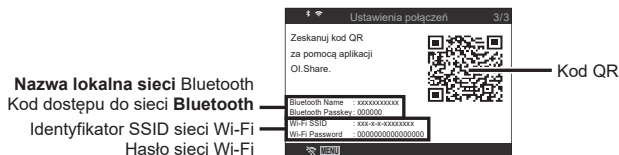

4 Dotknij ikony aparatu u dołu ekranu aplikacji OM Image Share.

- Zostanie wyświetlona karta [Łatwa konfiguracja].

5 Postępuj zgodnie z instrukcjami wyświetlanymi w aplikacji OM Image Share, aby zeskanować kod QR i dostosować ustawienia połączenia.

- Jeśli nie możesz zeskanować kodu QR, postępuj zgodnie z instrukcjami wyświetlanymi w aplikacji OM Image Share, aby dostosować ustawienia ręcznie.
 - **Bluetooth**[®]: Aby nawiązać połączenie, wybierz lokalną nazwę i wprowadź kod dostępu wyświetlany na monitorze aparatu w oknie dialogowym ustawień połączenia **Bluetooth** w aplikacji OM Image Share.
 - Wi-Fi: Aby nawiązać połączenie, wprowadź identyfikator SSID i hasło wyświetlane na ekranie aparatu w oknie dialogowym ustawień sieci Wi-Fi aplikacji OM Image Share.

- Po zakończeniu parowania symbol  na ekranie zmieni kolor na zielony.

- Ikona **Bluetooth**[®] wskazuje stan w następujący sposób:

: Aparat emituje sygnał bezprzewodowy.

: Ustanowiono połączenie bezprzewodowe.

6 Aby zakończyć połączenie Wi-Fi, naciśnij przycisk **MENU** na aparacie lub dotknij  na ekranie monitora.

- Połączenie można również zakończyć w aplikacji OM Image Share lub poprzez wyłączenie aparatu.
- Przy ustawieniach domyślnych połączenie **Bluetooth**[®] pozostaje aktywne nawet po przerwaniu połączenia Wi-Fi, co umożliwia zdalne robienie zdjęć za pomocą smartfona. Aby ustawić w aparacie przerywanie połączenia **Bluetooth**[®], gdy przerywane jest połączenie Wi-Fi, w pozycji [Bluetooth] należy ustawić opcję [Wył.].

Ustawienie gotowości połączenia bezprzewodowego, gdy aparat jest włączony (Bluetooth)

Można wybrać, czy aparat po włączeniu ma być w trybie gotowości na potrzeby bezprzewodowego połączenia ze smartfonem lub pilotem.

 Upřednio należy wykonać parowanie aparatu ze smartfonem lub opcjonalnym pilotem. Nie można wybrać opcji [Bluetooth] bez wykonania parowania.

Menu	MENU ➔  ➔ 4. Wi-Fi/Bluetooth ➔ Bluetooth
Wył.	Aparat nie będzie w trybie gotowości na potrzeby połączenia bezprzewodowego i sygnał bezprzewodowy nie będzie emitowany nawet wtedy, gdy aparat będzie włączony.
Wi. ✖	Gdy aparat będzie włączony, będzie emitował sygnał bezprzewodowy i będzie w trybie gotowości na potrzeby połączenia bezprzewodowego. Aparat i smartfon można połączyć ze sobą za pomocą aplikacji OM Image Share. Następnie można zdalnie robić zdjęcia lub przysyłać obrazy.
Wi. ✖ 	Gdy aparat będzie włączony, będzie emitował sygnał bezprzewodowy i będzie w trybie gotowości na potrzeby połączenia bezprzewodowego z opcjonalnym pilotem (str. 289), jeśli został on wcześniej sparowany z aparatem.

 Gdy wybrana jest opcja [Wi. ✖], a aplikacja OM Image Share rejestruje dzienniki GPS, aparat odbiera informacje o położeniu geograficznym i dodaje je do wykonanego zdjęcia.

Ustawienia sieci bezprzewodowej, gdy aparat jest wyłączony (Tryb gotowości)

Można wybrać, czy aparat ma utrzymywać bezprzewodowe połączenie ze smartfonem po wyłączeniu aparatu.

Menu	MENU ➔ Y ➔ 4. Wi-Fi/Bluetooth ➔ U Ustawienia ➔ Tryb gotowości
Wybierz	Po wyłączeniu aparatu wyświetlony zostanie monit z prośbą o potwierdzenie, czy aparat ma utrzymywać bezprzewodowe połączenie ze smartfonem.
Wył.	Wyłączenie aparatu powoduje zakończenie połączenia bezprzewodowego ze smartfonem.
Wi.	Po wyłączeniu aparatu połączenie ze smartfonem pozostaje aktywne, a smartfona będzie nadal można używać do pobierania lub przeglądania zdjęć znajdujących się na aparacie.

■ „Wybierz”

W przypadku wybrania opcji [Wybierz] w pozycji [Tryb gotowości] przed wyłączeniem aparatu wyświetlone zostanie okno dialogowe, jeśli spełnione są następujące warunki:

- W opcji [Tryb samolotowy] wybrano [Wył.]
- Aparat jest połączony ze smartfonem (str. 271)
- Karta pamięci jest włożona prawidłowo

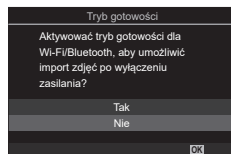

Tak	Wyłączenie aparatu, ale pozostawienie aktywnego połączenia bezprzewodowego ze smartfonem.
Nie	Wyłączenie aparatu i zakończenie połączenia bezprzewodowe ze smartfonem.

⚠ Jeśli w ciągu minuty od wyświetlenia okna dialogowego potwierdzenia użytkownik nie wykona żadnej czynności, aparat zakończy połączenie bezprzewodowe ze smartfonem, a następnie wyłączy się automatycznie.

⚠ Jeżeli połączenie jest aktywne, zostanie ono automatycznie zakończone w poniższych przypadkach:



- połączenie pozostaje nieaktywne przez 12 godzin
- wyjęto kartę pamięci
- wymieniono baterię
- podczas ładowania baterii w aparacie występuje błąd ładowania

Połączenie można nawiązać ponownie, włączając aparat.

👉 W przypadku wybrania ustawienia [Włączone] dla opcji [Tryb gotowości] aparat może nie włączyć się natychmiast, gdy dźwignia **ON/OFF** zostanie ustawiona w pozycji **ON**.

Transfer zdjęć do smartfona

Można wybrać zdjęcia zapisane w aparacie i załadować je do smartfonu. Można również za pomocą aparatu z góry wybrać zdjęcia, które mają zostać udostępnione.  „Oznaczenie obrazów do udostępnienia (Kol. udostępniania)” (str. 203)

- Jeśli w pozycji [Bluetooth] (str. 272) ustawiona jest opcja [Wyt.] lub [Wi. ], ustaw dla niej opcję [Wi. ].
- Jeśli w pozycji [Bluetooth] (str. 272) ustawiona jest opcja [Wi. ], aparat będzie w trybie gotowości na potrzeby połączenia bezprzewodowego.

1 Dotknij opcji [Importuj zdjęcia] w aplikacji OM Image Share w smartfonie.

- ① W zależności od modelu smartfona może zostać wyświetlony ekran potwierdzenia połączenia Wi-Fi. Postępuj zgodnie z instrukcjami wyświetlanymi na ekranie, aby połączyć smartfon z aparatem.
- Wyświetlona zostanie lista zdjęć zapisanych w aparacie.

2 Wybierz zdjęcia, które chcesz przesłać i naciśnij przycisk Zapisz.

- Po zakończeniu zapisywania możesz odłączyć aparat od smartfona.
- Nawet jeśli w pozycji [Bluetooth] (str. 272) ustawiona jest opcja [Wyt.] lub [Wi. ], można użyć opcji [Importuj zdjęcia], uruchamiając funkcję [Połączenie Wi-Fi] ➔ [Połączenie urządzenia] w aparacie.

Automatyczne przesyłanie zdjęć, gdy aparat jest wyłączony

Aby skonfigurować aparat w celu automatycznego przesyłania zdjęć na smartfon po wyłączeniu aparatu, należy:

- Zaznaczyć zdjęcia do udostępnienia (str. 203)
- Włączyć tryb gotowości (str. 273)
- W przypadku korzystania z urządzenia iOS należy uruchomić aplikację OM Image Share.
- Po oznaczeniu w aparacie zdjęcia do udostępnienia i wyłączeniu aparatu w oknie aplikacji OM Image Share pojawia się powiadomienie. Po dotknięciu powiadomienia zdjęcia są automatycznie przesyłane do smartfona.

Fotografowanie ze zdalnym sterowaniem za pomocą smartfona (Podgląd na żywo)

Można robić zdjęcia, zdalnie sterując aparatem za pomocą smartfona i sprawdzając podgląd na żywo na ekranie smartfona.

- W aparacie wyświetlany jest ekran połączenia, a wszystkie operacje są wykonywane z poziomu smartfona.
- Jeśli w pozycji [Bluetooth] (str. 272) ustawiona jest opcja [Wyt.] lub [Wł.⚡], ustaw dla niej opcję [Wł.⚡].
- Jeśli w pozycji [Bluetooth] (str. 272) ustawiona jest opcja [Wł.⚡], aparat będzie w trybie gotowości na potrzeby połączenia bezprzewodowego.

1 Uruchom aplikację OM Image Share i dotknij opcji [Zdalne ster.].

2 Dotknij opcji [Podgląd na żywo].

3 Aby zrobić zdjęcie, dotknij spustu migawki.

- Zrobione zdjęcie zostanie zapisane na karcie pamięci w aparacie.

- Nawet jeśli w pozycji [Bluetooth] (str. 272) ustawiona jest opcja [Wyt.] lub [Wł.⚡], można użyć opcji [Podgląd na żywo], uruchamiając funkcję [Połączenie Wi-Fi] ➔ [Połączenie urządzenia] w aparacie.

- Dostępne opcje fotografowania są częściowo ograniczone.

Fotografowanie ze zdalnym sterowaniem za pomocą smartfona (Zdalna migawka)

Można robić zdjęcia, zdalnie sterując aparatem za pomocą smartfona (Zdalna migawka).

- Wszystkie operacje są dostępne na aparacie. Ponadto można robić zdjęcia i nagrywać filmy, używając spustu migawki wyświetlanego na ekranie smartfona.
- Jeśli w pozycji [Bluetooth] (str. 272) ustawiona jest opcja [Wyt.] lub [Wł.⚡], ustaw dla niej opcję [Wł.⚡].
- Jeśli w pozycji [Bluetooth] (str. 272) ustawiona jest opcja [Wł.⚡], aparat będzie w trybie gotowości na potrzeby połączenia bezprzewodowego.

1 Uruchom aplikację OM Image Share i dotknij opcji [Zdalne ster.].

2 Dotknij opcji [Zdalna migawka].



3 Aby zrobić zdjęcie, dotknij spustu migawki.

- Zrobione zdjęcie zostanie zapisane na karcie pamięci w aparacie.

- Nawet jeśli w pozycji [Bluetooth] (str. 272) ustawiona jest opcja [Wyt.] lub [Wł.⚡], można użyć opcji [Zdalna migawka], uruchamiając funkcję [Połączenie Wi-Fi] ➔ [Połączenie urządzenia] w aparacie.

Dodawanie do zdjęć informacji na temat położenia geograficznego





Korzystając z funkcji GPS w smartfonie, można dodać informacje o położeniu geograficznym podczas robienia zdjęć aparatem.

- Jeśli w pozycji [Bluetooth] (str. 272) ustawiona jest opcja [Wył.] lub [Wł. ], ustaw dla niej opcję [Wł. ].
- Jeśli w pozycji [Bluetooth] (str. 272) ustawiona jest opcja [Wł. ], aparat będzie w trybie gotowości na potrzeby połączenia bezprzewodowego.

1 Przed zrobieniem zdjęcia aparatem uruchom aplikację OM Image Share i włącz funkcję dodawania informacji o położeniu geograficznym.

- Gdy zostanie wyświetlony monit o zsynchronizowanie zegarów smartfona i aparatu, postępuj zgodnie z instrukcjami wyświetlanymi na ekranie aplikacji OM Image Share.

2 Zrób zdjęcie aparatem.



- Gdy możliwe jest dodanie informacji o położeniu geograficznym, na ekranie fotografowania będzie świecić się symbol . Jeśli aparat nie może uzyskać informacji o położeniu geograficznym, symbol  miga.
- Zanim aparat będzie gotowy do dodania informacji o położeniu geograficznym po włączeniu lub wznowieniu pracy z trybu uśpienia, może upłynąć trochę czasu.
- Informacje o położeniu geograficznym zostaną dodane do zdjęć wykonanych podczas wyświetlania symbolu  na ekranie.
- Symbol  jest wyświetlany na ekranie podczas przeglądania zdjęcia zawierającego informacje o położeniu geograficznym.
- Informacji na temat położenia geograficznego nie można dodać do sekwencji wideo.

3 Po zakończeniu fotografowania wyłącz funkcję dodawania informacji o położeniu geograficznym w aplikacji OM Image Share.

Resetowanie ustawień połączenia ze smartfonem

(Reset ustawień )

Można przywrócić domyślne wartości ustawień połączenia ze smartfonem.



Menu	MENU →  → 4. Wi-Fi/Bluetooth →  Ustawienia → Reset ustawień 
------	--

 Zostaną zresetowane poniższe pozycje menu.

 [Hasło połączenia] (str. 277) / [Tryb gotowości] (str. 273)

 Aby połączyć aparat ze smartfonem, należy ponownie uruchomić funkcję [Połączenie urządzenia] (str. 271).



Aby zmienić hasła Wi-Fi/**Bluetooth**®:

Menu	MENU →  → 4. Wi-Fi/Bluetooth →  Ustawienia →  Hasło połączenia
------	--

1 Postępuj zgodnie z poleceniami na ekranie i naciśnij przycisk .

- Nowe hasło zostanie ustawione.

 Można zmienić zarówno hasło połączenia Wi-Fi, jak i kod dostępu do sieci **Bluetooth**®.

 Po zmianie haseł ponownie nawiąż połączenie ze smartfonem.  „Parowanie aparatu ze smartfonem (Połączenie Wi-Fi)” (str. 271)

Nawiązywanie połączeń z komputerami przez Wi-Fi

Połączenie między aparatem a komputerem może zostać nawiązane za pośrednictwem łączności Wi-Fi. Dzięki Wi-Fi aparat może łączyć się przez router z komputerem należącym do sieci domowej, itp.

Instalowanie oprogramowania

Oprogramowanie „OM Capture” umożliwia nawiązanie połączenia między aparatem a komputerem przez Wi-Fi.

OM Capture

Oprogramowanie „OM Capture” umożliwia automatyczne pobieranie i wyświetlanie zdjęć wykonanych aparatem połączonym przez Wi-Fi z tą samą siecią, z którą połączony jest komputer. Aby dowiedzieć się więcej lub pobrać oprogramowanie, odwiedź naszą stronę internetową. Podczas pobierania oprogramowania należy mieć pod ręką numer seryjny aparatu.

Zainstaluj oprogramowanie zgodnie z instrukcjami wyświetlanymi na ekranie. Informacje dotyczące wymagań systemowych oraz instrukcje instalacji można znaleźć na naszej stronie internetowej.

Przygotowywanie komputera (Windows)

Jeśli system Windows nie wykrywa aparatu podłączonego za pomocą routera lub punktu dostępu, wykonaj poniższe czynności, aby zarejestrować aparat ręcznie.

- 1 Kliknij przycisk [Start] na pulpicie komputera, aby wyświetlić menu Start.
- 2 Kliknij opcję  (Ustawienia), aby wyświetlić okno [Ustawienia systemu Windows].

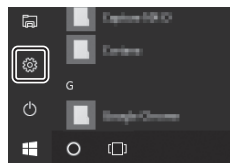

- 3 Kliknij opcję [Urządzenia], aby wyświetlić opcje w pozycji [Bluetooth i inne urządzenia].

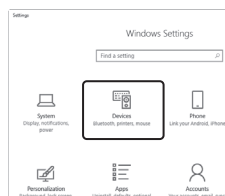

- 4 Kliknij opcję [Dodaj urządzenie Bluetooth lub inne].
- 5 Kliknij opcję [+ Wszystko inne].
 - Otworzy się okno [Dodaj urządzenie], a po krótkiej przerwie zostanie wyświetlona opcja [OM-1].
- 6 Kliknij opcję [OM-1].
 - Gdy wyświetlony zostanie komunikat z informacją o zakończeniu przygotowania, kliknij przycisk [Gotowe].

Aby można było nawiązać połączenie między komputerem a aparatem, oba te urządzenia należy najpierw sparować. Jednocześnie aparat może być sparowany z czterema komputerami. Aby sparować komputer z aparatem, należy je połączyć za pomocą kabla USB. Dla każdego komputera parowanie wystarczy przeprowadzić tylko raz.

1 Po upewnieniu się, że aparat jest wyłączony podłącz go do komputera za pomocą kabla USB.

- Podczas podłączania przewodu USB za pomocą dostarczonej osłonki oraz klipsa zabezpiecz złącza przed ewentualnym uszkodzeniem.  „Mocowanie osłon przewodów” (str. 21)

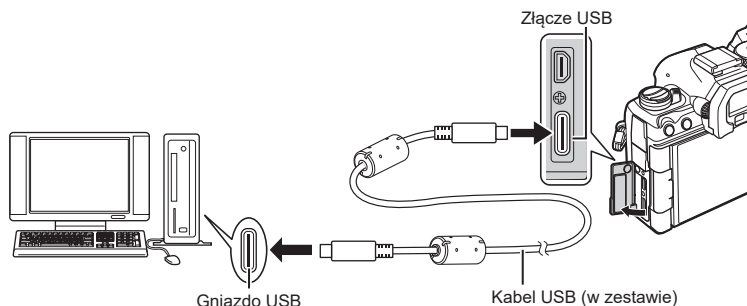

- Umieszczenie gniazd USB różni się w zależności od komputera. Informacje na temat umiejscowienia gniazd USB w konkretnym komputerze można znaleźć w jego dokumentacji.
- Jeśli port USB w komputerze jest portem typu A, użyj opcjonalnego kabla CB-USB11.

2 Włącz aparat.

- W aparacie wyświetlony zostanie komunikat z prośbą o wskazanie urządzenia, do którego podłączono kabel USB.
- Jeśli komunikat nie zostanie wyświetlony, wybierz w pozycji [Tryb USB] (str. 262) opcję [Wybierz].
- Jeśli poziom naładowania akumulatorów jest bardzo niski, podczas łączenia z komputerem w aparacie nie zostanie wyświetlony komunikat. Należy zadbać o to, aby akumulatory były wystarczająco naładowane.

3 Za pomocą klawiszy strzałek Δ ∇ zaznacz opcję [RAW/Kontrola], a następnie naciśnij przycisk .

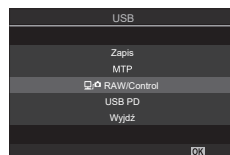

4 Uruchom aplikację „OM Capture” zainstalowaną na komputerze.

- Po uruchomieniu aplikacja „OM Capture” poprosi o wybranie typu połączenia.



5 Kliknij symbol [+] po prawej stronie opcji [Nawiąż nowe połączenie].

- Jeśli nic się nie stanie, ponownie podłącz aparat.

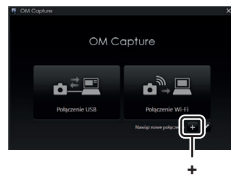

- Wprowadź nazwę, która będzie używana w aparacie w odniesieniu do komputera. Nazwą domyślną jest „nazwa komputera”.
- Nazwa używana w aparacie może składać się z maksymalnie 15 znaków.

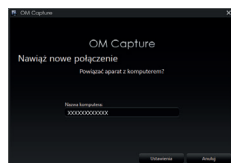

6 Kliknij opcję [Ustawienia] w aplikacji „OM Capture”.

- Gdy wyświetlony zostanie komunikat z informacją o zakończeniu parowania, odłącz aparat zgodnie z instrukcjami.

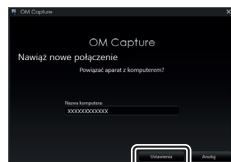

[Settings] (Ustawienia)

- Aby sparować aparat z kolejnym komputerem, powtórz powyższe czynności.
- Dane parowania przechowywane w aparacie można wyświetlać i usuwać za pomocą aplikacji „OM Capture”.

Ustawienia można dostosować pod kątem połączenia z siecią, do której należy sparowany komputer.

Aby aparat mógł nawiązać połączenie z komputerem przez Wi-Fi, należy go skonfigurować pod kątem połączenia z siecią za pośrednictwem routera Wi-Fi lub punktu dostępu. W aparacie można zachować wiele profili sieciowych, które można następnie przywoływać w zależności od potrzeb. Ustawienia w pozycji [Połączenie Wi-Fi] można dostosowywać na różne sposoby, takie jak:

Połączenie za pomocą WPS	Skonfiguruj aparat pod kątem automatycznego nawiązywania połączeń (str. 282). Aby połączyć się za pomocą punktu dostępu lub routera WPS, wystarczy nacisnąć przycisk WPS na urządzeniu. [Metoda z użyciem PBC]: Łączenie wyłącznie za pomocą przycisku WPS na routerze. Aparat łączy się automatycznie po naciśnięciu przycisku przez użytkownika. [Metoda z użyciem PIN]: Aparat nawiązuje połączenie w trybie PIN. Należy wprowadzić PIN aparatu w routerze, aby nawiązać połączenie.
Połączenie z siecią z listy ((1))	Wybierz sieć z listy (str. 284). Aparat wyszuka dostępne sieci; aby nawiązać połączenie, wybierz sieć z listy oraz wprowadź odpowiednie hasło.
Ręczne nawiązanie połączenia	Ręcznie dostosuj ustawienia połączenia (str. 283). Aby nawiązać połączenie, wprowadź nazwę sieci (SSID) oraz inne ustawienia.

- Do nawiązania połączenia WPS konieczny jest router lub punkt dostępu zgodny z WPS.
- W przypadku połączeń przez WPS w trybie PIN konieczne jest, aby router był połączony z komputerem administratora, z poziomu którego można wprowadzić PIN.
- Ręczne nawiązywanie połączenia wymaga znajomości danych sieci, z którą ma być nawiązane połączenie.
- Aparat może nawiązywać połączenia za pośrednictwem następujących typów routerów lub punktów dostępu:
 - Standard: IEEE802.11a/b/g/n/ac
 - Pasma: 2,4 GHz lub 5 GHz
 - Zabezpieczenia: WPA2, WPA3
- W aparacie można zachować ustawienia maksymalnie ośmiu sieci. Będzie automatycznie łączył się z sieciami, z którymi nawiązywał już wcześniej połączenia.
- Każde kolejne nawiązane połączenie po ósmym powoduje nadpisanie ustawień połączenia, które nie było używane przez najdłuższy czas.
- Dodanie profilu sieciowego punktu dostępu z adresem MAC, którego użyto już w istniejącym profilu, powoduje nadpisanie ustawień istniejącego profilu.
- Informacje na temat korzystania z routerów i punktów dostępu znajdują się w dokumentacji urządzenia.
- Po wybraniu opcji [Inicjowanie wszystkich ustawień] w pozycji [Reset/Inicjowanie ustawień] (str. 267) profile sieciowe nie są resetowane. Aby zresetować ustawienia sieciowe, użyj opcji [Ustawienia Wi-Fi komputera] (str. 286) > [Reset ust. Wi-Fi komputera].

■ Włączanie funkcji Wi-Fi w aparacie

Przed nawiązaniem połączenia z siecią przez Wi-Fi należy włączyć funkcję Wi-Fi w aparacie.

Jeśli w pozycji [Tryb samolotowy] (str. 270) ustawiona jest opcja [Wł.], ustaw dla niej opcję [Wyt.].

■ Nawiązywanie połączenia za pomocą WPS (Połączenie za pomocą WPS)

Połączenie można nawiązać za pomocą funkcji WPS w routerze lub punkcie dostępu.

Menu **MENU** ⇒ **Y** ⇒ 4. Wi-Fi/Bluetooth ⇒ Połączenie Wi-Fi

- 1 Zaznacz opcję [Połączenie z komputerem] za pomocą przycisków Δ ∇ , a następnie naciśnij przycisk **OK**.
 - Zostaną wyświetlone opcje w pozycji [Połączenie z komputerem].
- 2 Zaznacz opcję [Poł. za pomocą WPS] przy użyciu przycisków Δ ∇ i naciśnij przycisk **OK**.

- 3 Wyróżnij opcję za pomocą przycisków Δ ∇ i naciśnij przycisk **OK**.
 - Jeśli wybrana została opcja [Metoda z użyciem PBC], naciśnij przycisk WPS na routerze lub punkcie dostępu.
 - Naciśnij przycisk **OK** na aparacie, aby rozpocząć połączenie.
 - Może się zdarzyć, że połączenie zostanie nawiązane dopiero po paru chwilach od momentu naciśnięcia przycisku.
 - Jeśli wybrana została opcja [Metoda z użyciem PIN], aparat wyświetli PIN, który należy wprowadzić na routerze lub punkcie dostępu. Gdy router będzie gotowy do nawiązania połączenia, naciśnij przycisk **OK** na aparacie.

- 4 Jeśli aparat może nawiązać połączenie, na ekranie zostanie wyświetlona nazwa sieci, a obok niej pojawi się symbol zaznaczenia (**✓**).

- Jeśli aparat został sparowany z więcej niż jednym komputerem, przed wyświetleniem listy sieci pojawi się monit o wybranie komputera. Zaznacz żądany komputer za pomocą klawiszy strzałek Δ ∇ i naciśnij przycisk **OK**.
- Aparatu można używać wyłącznie z wybranym komputerem. Aby wybrać inny komputer, należy najpierw zakończyć bieżące połączenie.
- Jeśli nawiązanie połączenia nie powiedzie się, aparat wyświetli komunikat informujący o tym, a następnie przedstawi opcje omówione w kroku 3. Powtórz kroki 3–4.

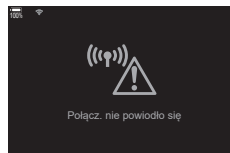
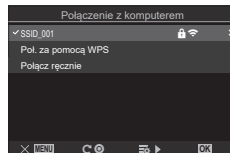

- 5 Naciśnij przycisk **OK**, aby wrócić do widoku fotografowania.

- Nastąpi powrót do standardowego ekranu fotografowania. Symbol Wi-Fi na ekranie zmieni kolor na zielony.



■ Ręczne nawiązywanie połączenia (Połącz ręcznie)

Ustawienia sieci można dostosować ręcznie. W tym celu należy podać następujące dane:

Menu	MENU ➔ Y ➔ 4. Wi-Fi/Bluetooth ➔ Połączenie Wi-Fi
------	--

Identyfikator SSID	Nazwa sieci (SSID).
Uwierzytelnianie	Rodzaj zabezpieczenia stosowanego w danej sieci.
Hasło	Hasło zabezpieczonej sieci.
Przydzielenie adr.IP	Wybierz, czy adres IP aparatu jest automatycznie przydzielany przez serwer DHCP sieci.
Adres IP	
Maska podsieci	Pola te są wymagane, gdy adres IP jest przypisywany ręcznie.
Bramka domyślna	Użyte ustawienia różnią się w zależności od sieci.
DNS	

- 1 Zaznacz opcję [Połączenie z komputerem] za pomocą przycisków Δ ∇ , a następnie naciśnij przycisk OK .
 - Zostaną wyświetlone opcje w pozycji [Połączenie z komputerem].
- 2 Zaznacz opcję [Połącz ręcznie] za pomocą przycisków Δ ∇ i naciśnij przycisk OK .
- 3 Zaznacz pozycje za pomocą klawiszy strzałek Δ ∇ i naciśnij przycisk OK .
 - Zostaną wyświetlone opcje dla wybranej pozycji.

Identyfikator SSID	Wprowadź nazwę sieci (SSID).
Uwierzytelnianie	Wybierz rodzaj zabezpieczenia stosowanego w danej sieci. Wybierz opcję [Brak], [WPA2/WPA3] lub [WPA3].
Hasło	W przypadku wybrania w pozycji [Uwierzytelnianie] opcji [WPA2/WPA3] lub [WPA3] wprowadź hasło sieci.
Przydzielenie adr.IP	Użytkownik może wybrać opcję [Autom. (DHCP)] lub [Ręcznie]. Automatyczne przypisanie adresu IP wymaga sieci z serwerem DHCP i konfiguracją umożliwiającą automatycznie przypisywanie adresów IP.
Adres IP	
Maska podsieci	Pola te są wymagane, gdy wybrano opcję [Ręcznie] w pozycji [Przydzielenie adr.IP].
Bramka domyślna	
DNS	

- 4 Zaznacz opcję [Nawiąż połączenie] za pomocą przycisków Δ ∇ , a następnie naciśnij przycisk OK .

5 Jeśli aparat może nawiązać połączenie, na ekranie zostanie wyświetlona nazwa sieci, a obok niej pojawi się symbol zaznaczenia (✓).

- Jeśli aparat został sparowany z więcej niż jednym komputerem, przed wyświetleniem listy sieci pojawi się monit o wybranie komputera. Zaznacz żądany komputer za pomocą klawiszy strzałek Δ ∇ i naciśnij przycisk \odot .
- Aparatu można używać wyłącznie z wybranym komputerem. Aby wybrać inny komputer, należy najpierw zakończyć bieżące połączenie.
- Jeśli nawiązanie połączenia nie powiedzie się, aparat wyświetli komunikat informujący o tym, a następnie przedstawi opcje omówione w kroku 4. Powtórz kroki 4–5.

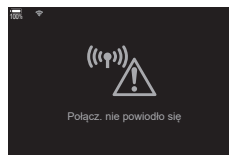
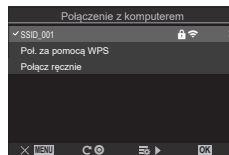

6 Naciśnij przycisk \odot , aby wrócić do widoku fotografowania.

- Wyświetlone zostaną standardowe wskaźniki fotografowania. Symbol \mathbb{W} na ekranie zmieni kolor na zielony.



■ Wybieranie sieci z listy (Połączenie z listy punktów dostępu)

Aparat wyszuka dostępne sieci i wyświetli ich listę, z której będzie można wybrać sieć, z jaką ma zostać nawiązane połączenie.

Menu **MENU** \Rightarrow \uparrow \Rightarrow 4. Wi-Fi/Bluetooth \Rightarrow Połączenie Wi-Fi

- 1** Zaznacz opcję [Połączenie z komputerem] za pomocą przycisków Δ ∇ , a następnie naciśnij przycisk \odot .
 - Zostaną wyświetlone opcje w pozycji [Połączenie z komputerem].
- 2** Zaznacz opcję [Połącz z listy (\mathbb{W})] za pomocą przycisków Δ ∇ , a następnie naciśnij przycisk \odot .
 - Zostanie wyświetlona lista dostępnych sieci.
- 3** Zaznacz żadaną sieć za pomocą klawiszy strzałek Δ ∇ i naciśnij przycisk \odot .
 - Jeśli sieć jest chroniona hasłem, zostanie wyświetlona prośba o jego wprowadzenie. Wprowadź hasło i naciśnij przycisk \odot .
 - Naciśnij przycisk \triangleright , aby wyświetlić menu [Ustaw. danych] dla zaznaczonej sieci. Istnieje możliwość ręcznego wprowadzenia adresu IP oraz dostosowania innych ustawień.
 - Naciśnij przycisk \odot , aby powtórzyć wyszukiwanie i zaktualizować listę sieci.

4 Jeśli aparat może nawiązać połączenie, na ekranie zostanie wyświetlona nazwa sieci, a obok niej pojawi się symbol zaznaczenia (✔).

- Sieci chronione hasłem są oznaczone ikoną 🛡️.
- Jeśli aparat został sparowany z więcej niż jednym komputerem, przed wyświetleniem listy sieci pojawi się monit o wybranie komputera. Zaznacz żądany komputer za pomocą klawiszy strzałek ⬆️ ⬇️ i naciśnij przycisk Ⓞ.
- Aparatu można używać wyłącznie z wybranym komputerem. Aby wybrać inny komputer, należy najpierw zakończyć bieżące połączenie.
- Jeśli nawiązanie połączenia nie powiedzie się, aparat wyświetli komunikat informujący o tym, a następnie przedstawi opcje omówione w kroku 3. Powtórz kroki 3–4.

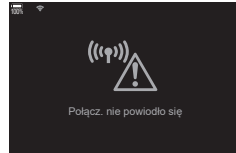

5 Naciśnij przycisk Ⓞ, aby wrócić do widoku fotografowania.

- Wyświetlone zostaną standardowe wskaźniki fotografowania. Symbol 📶 na ekranie zmieni kolor na zielony.



Nawiązywanie połączeń z poprzednio wybranymi sieciami

- Po wybraniu opcji [Połączenie z komputerem] z poziomu ikony 📶 aparat automatycznie nawiąże połączenie z poprzednio wybranymi sieciami. Podanie hasła nie będzie wymagane.
- Jeśli dostępnych jest więcej sieci, aparat połączy się najpierw z ostatnio używaną siecią.
- Po nawiązaniu połączenia aparat wyświetli listę dostępnych sieci z bieżącą siecią oznaczoną symbolem ✔.
- Aby nawiązać połączenie z inną siecią, zaznacz ją na liście, a następnie naciśnij przycisk Ⓞ.
- Jeśli aparat został sparowany z więcej niż jednym komputerem w danej sieci, przed wyświetleniem listy sieci pojawi się monit o wybranie komputera. Zaznacz żądany komputer za pomocą klawiszy strzałek ⬆️ ⬇️ i naciśnij przycisk Ⓞ.

■ Wyświetlanie adresu MAC / Resetowanie ustawień Wi-Fi na potrzeby połączenia z komputerem (Ustawienia Wi-Fi komputera)

Można wyświetlić adres MAC aparatu na potrzeby połączenia Wi-Fi i zresetować ustawienia Wi-Fi używane do połączenia z komputerem.

Menu	MENU ➔ Ÿ ➔ 4. Wi-Fi/Bluetooth ➔ Ustawienia Wi-Fi komputera
Adres MAC Wi-Fi	Wyświetla adres MAC aparatu na potrzeby połączenia Wi-Fi.
Reset ust. Wi-Fi komputera	Usuwa informacje o komputerach, z którymi sparowano aparat, oraz punktach dostępu, z którymi aparat się połączył.

Przesyłanie zdjęć od razu po ich wykonaniu

Wykonywane zdjęcia można od razu przesyłać do komputera należącego do tej samej sieci co aparat. Aby było to możliwe, należy najpierw nawiązać połączenie między aparatem a komputerem zgodnie z instrukcjami, które zawiera „Parowanie komputera z aparatem (Nowe łącze)” (str. 279).

1 U uruchom aplikację „OM Capture” na komputerze docelowym.

- Jeśli pojawi się monit o wybranie typu połączenia, kliknij opcję [Połączenie Wi-Fi].
- Po wykryciu aparatu komputer wyświetli komunikat [Aparat połączony].



[Połączenie Wi-Fi]

- Po nawiązaniu połączenia z komputerem aparat wyświetli komunikat widoczny po prawej stronie.

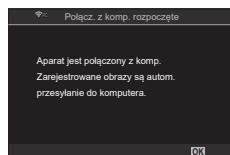

2 Skonfiguruj aplikację „OM Capture”, aby automatycznie pobierała wykonywane zdjęcia.

- Wybierz gniazdo karty źródłowej (1 lub 2) oraz format plików (JPEG, RAW lub filmy) do pobrania.
- Wybierz miejsce docelowe, do którego mają być pobierane obrazy.

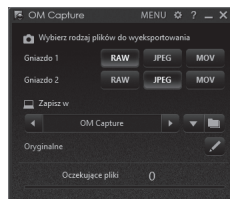

Okno sterowania aplikacji „OM Capture”

3 Zrób zdjęcia za pomocą elementów sterujących aparatu.

- Zdjęcia zostaną przesłane do komputera po zapisaniu na karcie pamięci aparatu.
- Podczas przesyłania wyświetlona będzie ikona **PC** („przesyłanie obrazów”).
- Aparat prześle wyłącznie zdjęcia i filmy zarejestrowane w czasie trwającego połączenia z komputerem. Zdjęcia wykonane przed włączeniem połączenia Wi-Fi w aparacie nie zostaną przesłane.
- Kolejka przesyłania dla każdej karty może zawierać nie więcej niż 3000 obrazów.

Przesyłanie zdjęć



☞ Gdy aparat jest połączony z siecią:

- Tryb uśpienia jest wyłączony
- Fotografowanie z interwałem jest niedostępne
- Istnieją ograniczenia dotyczące opcji dostępnych w trybie odtwarzania

☞ Po zakończeniu połączenia aparatu z siecią wyświetlone zostaną opcje [Połącz. z komp. zakończone]. Przesyłanie wszelkich pozostałych danych zostanie wznowione po ponownym ustanowieniu połączenia. Pozostałe dane nie zostaną jednak przesłane, jeśli:

- Połączenie Wi-Fi zostanie zakończone za pomocą elementów sterujących aparatu
- Aparat jest wyłączony
- Źródłowa karta pamięci została wyjęta

☞ Jeśli aplikacja „OM Capture” wyświetli komunikat [This application is unable to find a camera in the camera control mode.] (Ta aplikacja nie może znaleźć aparatu w trybie sterowania aparatem), sprawdź:

- czy aparat został sparowany z komputerem,
- czy podczas nawiązywania połączenia z siecią wybrano właściwy komputer, a także
- czy aparat jest zarejestrowany na komputerze (dotyczy tylko komputerów z systemem Windows). ☞ „Przygotowywanie komputera (Windows)” (str. 278)

Kończenie połączenia

Zakończ połączenie Wi-Fi. Korzystanie z łączności Wi-Fi może być zabronione w niektórych krajach i regionach, dlatego w takim przypadku należy je wyłączyć.



■ Kończenie bieżącego połączenia

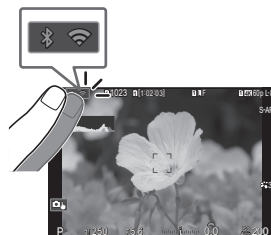

- 1 Dotknij przycisku  na ekranie monitora aparatu.

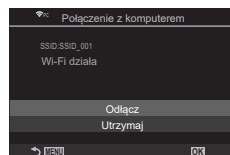

- Zostanie wyświetlona prośba o potwierdzenie zamiaru zakończenia połączenia.
- Zostanie wyświetlony identyfikator SSID sieci.



- 2 Zaznacz opcję [Odłącz] za pomocą przycisków Δ ∇ , a następnie naciśnij przycisk .
- Połączenie zostanie zakończone i nastąpi powrót do widoku fotografowania.
 - Jeśli pozostaną jakiegokolwiek dane do przesłania, zostanie wyświetlone okno dialogowe potwierdzenia. Aby zakończyć połączenie, zaznacz opcję [Tak] i naciśnij przycisk .

- 3 Aby ponownie nawiązać połączenie, dotknij opcji  lub wybierz opcję [Połączenie Wi-Fi] > [Połączenie z komputerem] i naciśnij przycisk .
- Aparat automatycznie nawiąże połączenie z poprzednio wybranymi sieciami.

- Aby nawiązać połączenie z nową siecią, wybierz opcję [Utrzymaj] w kroku 2, a następnie naciśnij przycisk . Wybierz sieć z listy dostępnych sieci i dostosuj ustawienia zgodnie z informacjami zawartymi w rozdziale („Wybieranie sieci z listy (Połączenie z listy punktów dostępu)” (str. 284)).
- Jeśli aparat zostanie wyłączony podczas przesyłania, pojawi się komunikat z prośbą o wybranie, czy natychmiast wyłączyć aparat i zakończyć połączenie Wi-Fi, czy też wyłączyć aparat dopiero po zakończeniu przesyłania.

■ Wyłączenie funkcji Wi-Fi/Bluetooth®

W pozycji [Tryb samolotowy] (str. 270) ustaw opcję [Wł.]. Komunikacja bezprzewodowa zostanie wyłączona.

Użycie pilota

Aparatem można sterować za pomocą opcjonalnego pilota (RM-WR1) i robić zdjęcia.

Nazwy części

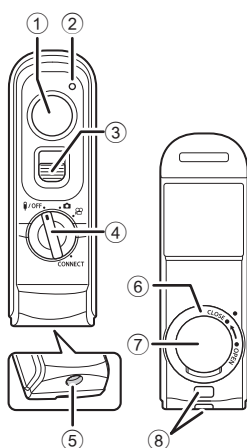

- 1 Spust migawki
- 2 Wskaźnik przesyłania danych
- 3 Blokada spustu migawki
- 4 Pokrętko trybu (OFF / ON / CONNECT)
- 5 Złącze kablowe
- 6 Pokrywa komory baterii
- 7 Osłona komory baterii
- 8 Oczko paska

Połączenie

■ Połączenie przewodowe

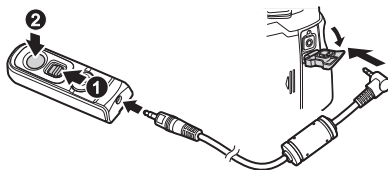

Obróć pokrętko trybu pilota do pozycji OFF i połącz pilota z aparatem za pomocą dostarczonego kabla.

Zdjęcia można wykonywać, naciskając spust migawki.

Aby nagrywać filmy, ustaw wcześniej w pozycji [ON] Funkcja migawki] (str. 225) opcję [REC].

⚠ Przy podłączonym kablu nie można korzystać z bezprzewodowego zdalnego sterowania.

📷 Fotografowanie przy długiej ekspozycji i podobne funkcje są dostępne po przesunięciu blokady spustu migawki do góry i naciśnięciu spustu migawki (1, 2).

■ Połączenie bezprzewodowe

Aby nawiązać połączenie bezprzewodowe, należy najpierw sparować aparat i pilota.

Menu	MENU → Y → 4. Wi-Fi/Bluetooth → Ustaw. migawki bezprzew
Rozpocznij parowanie	W tym celu postępuj zgodnie z instrukcjami wyświetlanymi na ekranie. Po zakończeniu parowania w pozycji [Bluetooth] zostanie ustawiona opcja [Wł. 
Przerwij parowanie	Po wybraniu opcji [Tak] i naciśnięciu przycisku OK sparowane urządzenie zostanie usunięte.

1 Wybierz opcję [Rozpocznij parowanie] i naciśnij przycisk **OK**.

2 Po wyświetleniu komunikatu informującego o trwającym parowaniu obróć pokrętkę trybu pilota do położenia **CONNECT** i przytrzymaj je w tej pozycji.

- Parowanie rozpoczyna się po przytrzymaniu go przez 3 sekundy. Pokrętko powinno pozostawać w położeniu **CONNECT** do momentu ukończenia parowania. Jeśli obrócisz pokrętkę trybu przed zakończeniem, wskaźnik przesyłania danych zacznie szybko migać.
- Wskaźnik przesyłania danych świeci się po rozpoczęciu parowania.

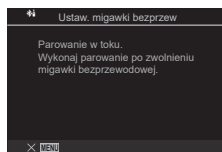

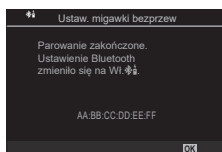

3 Gdy zostanie wyświetlony komunikat informujący o zakończeniu parowania, naciśnij przycisk **OK**.

- Po zakończeniu parowania wskaźnik przesyłania danych gaśnie.
 - Po zakończeniu parowania w pozycji [Bluetooth] (str. 272) zostanie ustawiona opcja [Wł. 
- ⓘ Jeśli przed wyświetleniem komunikatu o zakończeniu parowania obrócisz pokrętkę trybu na pilocie lub naciśniesz przycisk **MENU** na aparacie, proces parowania zostanie zakończony. Informacje o sparowanym urządzeniu zostaną usunięte. Wykonaj parowanie ponownie.
- ⓘ Jeśli obrócisz pokrętkę trybu pilota, który nie jest aktualnie sparowany, do położenia **CONNECT** i przytrzymasz je przez 3 sekundy lub jeśli parowanie nie powiedzie się, informacje o parowaniu z poprzednich połączeń zostaną usunięte. Wykonaj parowanie ponownie.





■ Przerwanie parowania

- 1 Wybierz opcję [Przerwij parowanie] i naciśnij przycisk .
- 2 Wybierz opcję [Tak] i naciśnij przycisk .

⚠ Jeśli aparat został sparowany z pilotem, przed sparowaniem aparatu z nowym pilotem należy wykonać operację [Przerwij parowanie], aby usunąć informacje o parowaniu.

Fotografowanie przy użyciu pilota



PASMB

Aby bezprzewodowo połączyć aparat z pilotem, pamiętaj, by w pozycji [Bluetooth] (str. 272) ustawić opcję [Wł. ]. Po ustawieniu opcji [Wł. ] wyświetli się symbol , a aparat będzie w trybie gotowości na potrzeby komunikacji bezprzewodowej z pilotem zaraz po jego włączeniu.

- 1 Obróć pokrętkę trybu pilota do położenia  lub .



- 2 Aby zrobić zdjęcie, naciśnij spust migawki pilota.

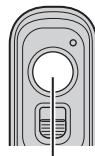

- Gdy pokrętkę trybu pilota jest ustawione w pozycji  (tryb fotografowania): Po lekkim naciśnięciu spustu migawki pilota do pierwszego położenia (naciśnięcie spustu migawki do połowy) zostanie wyświetlony znak potwierdzenia AF () , a w miejscu ustawienia ostrości pojawi się zielona ramka (pole AF).
- Gdy pokrętkę trybu pilota jest ustawione w pozycji  (tryb nagrywania filmów): po naciśnięciu spustu migawki pilota rozpoczyna się nagrywanie filmu. Aby zatrzymać nagrywanie filmu, należy ponownie nacisnąć spust migawki na pilocie.



Spust migawki

■ Wskaźnik przesyłania danych na pilocie

Świeci się jeden raz	Operacje pilota są prawidłowo przesyłane do aparatu.
Szybko miga (1 sekunda)	Operacje pilota nie są prawidłowo przesyłane do aparatu. Zmniejsz odległość pomiędzy aparatem a pilotem. Jeśli problem nie zostanie rozwiązany, sprawdź ustawienia aparatu.
Szybko miga (3 sekundy)	Wystąpił problem z parowaniem aparatu i pilota. Sparuj urządzenia ponownie.
Nie świeci się	Może to wystąpić w poniższych sytuacjach. <ul style="list-style-type: none">• Bateria w pilocie jest wyczerpana.• Pokrętło trybu pilota znajduje się w położeniu I/OFF.• Aparat jest połączony z pilotem za pomocą kabla.

- ❗ Nawet jeśli w pozycji [Bluetooth] (str. 272) ustawiona jest opcja [Wł. , można połączyć aparat ze smartfonem, uruchamiając funkcję [Połączenie urządzenia] w aparacie. Nie można jednak sterować aparatem za pomocą pilota, gdy jest on połączony ze smartfonem.
- ❗ Parowanie urządzeń i zdalne fotografowanie nie są dostępne, gdy w pozycji [Tryb samolotowy] (str. 270) jest ustawiona opcja [Wł.].
- ❗ Aparat połączony bezprzewodowo z pilotem nie przechodzi w tryb uśpienia.
- ❗ Jeśli obrócisz pokrętło trybu pilota do pozycji **I/OFF**, aparat t wejdzie w tryb uśpienia zgodnie z ustawieniem opcji [Uśpienie] (str. 264).
- ❗ Jeśli w pozycji [Bluetooth] (str. 272) ustawiona jest opcja [Wł. , aparat nie wchodzi w tryb uśpienia, chyba że obrócisz pokrętło trybu pilota do pozycji **I/OFF**.
- ❗ W przypadku korzystania z pilota, gdy aparat znajduje się w trybie uśpienia, wznowienie pracy aparatu może zająć więcej czasu.
- ❗ Podczas wybudzania się aparatu z trybu uśpienia nie można sterować nim za pomocą pilota. Użyj pilota po wznowieniu pracy przez aparat.
- ❗ Po zakończeniu korzystania z pilota obróć pokrętło trybu pilota do pozycji **I/OFF**.

Adres MAC pilota

Adres MAC pilota jest wydrukowany na karcie gwarancyjnej dołączonej do pilota.

Ostrzeżenia dotyczące korzystania z pilota

- Nie należy ciągnąć za osłonę komory baterii ani używać jej do obracania pokrywy komory baterii.
- Nie należy przebijać baterii ostrymi przedmiotami.
- Nie należy upuszczać pilota ani kołysać nim, trzymając go za kabel.
- Wilgoć na kablu lub złączach pilota może zakłócać sterowanie bezprzewodowe i sprawiać, że połączenia przewodowe będą zawodne.
- Przed zamknięciem pokrywy komory baterii należy upewnić się, że nie ma w niej żadnych ciał obcych.
- Przed podłączeniem lub odłączeniem kabli należy obrócić pokrętło trybu do pozycji **I/OFF**.

Nawiązywanie połączeń z komputerami przez USB

Połącz aparatem z komputerem za pomocą kabla USB.

Instalowanie oprogramowania

Należy zainstalować następujące oprogramowanie, aby móc uzyskać dostęp do aparatu, gdy jest on podłączony bezpośrednio do komputera za pomocą kabla USB.

OM Capture

Aplikacja „OM Capture” umożliwia automatyczne pobieranie i wyświetlanie wykonywanych zdjęć, a ponadto może służyć do zdalnego sterowania aparatem. Aby dowiedzieć się więcej lub pobrać oprogramowanie, odwiedź naszą stronę internetową. Podczas pobierania oprogramowania należy mieć pod ręką numer seryjny aparatu.

Zainstaluj oprogramowanie zgodnie z instrukcjami wyświetlanymi na ekranie. Informacje dotyczące wymagań systemowych oraz instrukcje instalacji można znaleźć na naszej stronie internetowej.

OM Workspace

Ta aplikacja na komputer umożliwia pobieranie i wyświetlanie zdjęć i filmów zarejestrowanych za pomocą aparatu, a także pozwala nimi zarządzać. Dodano możliwość szybkiego przetwarzania za pomocą silnika aparatu podczas edycji danych RAW w aplikacji OM Workspace. Można jej również użyć do aktualizacji firmware aparatu. Oprogramowanie można pobierać z naszej strony internetowej. Podczas pobierania oprogramowania konieczne będzie podanie numeru seryjnego aparatu.

Zainstaluj oprogramowanie zgodnie z instrukcjami wyświetlanymi na ekranie. Informacje dotyczące wymagań systemowych oraz instrukcje instalacji można znaleźć na naszej stronie internetowej.

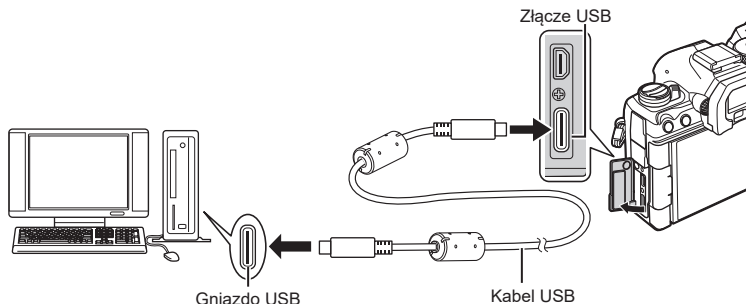

Aparat można podłączyć do komputera przez USB, aby przysyłać do niego zdjęcia od razu po ich wykonaniu. Zdjęcia można robić za pomocą elementów sterujących aparatu lub zdalnie z poziomu komputera.

- 1 Po upewnieniu się, że aparat jest wyłączony podłącz go do komputera za pomocą kabla USB.
 - Podczas podłączania przewodu USB za pomocą dostarczonej osłonki oraz klipsa zabezpiecz złącza przed ewentualnym uszkodzeniem.  „Mocowanie osłon przewodów” (str. 21)



- Umieszczenie gniazd USB różni się w zależności od komputera. Informacje na temat umiejscowienia gniazda USB w konkretnym komputerze można znaleźć w jego dokumentacji.
- Jeśli port USB w komputerze jest portem typu A, użyj opcjonalnego kabla CB-USB11.

2 Włącz aparat.

- W aparacie wyświetlony zostanie komunikat z prośbą o wskazanie urządzenia, do którego podłączono kabel USB.
-  Jeśli komunikat nie zostanie wyświetlony, wybierz w pozycji [Tryb USB] (str. 262) opcję [Wybierz].
-  Jeśli poziom naładowania akumulatorów jest bardzo niski, podczas łączenia z komputerem w aparacie nie zostanie wyświetlony komunikat. Należy zadbać o to, aby akumulatory były wystarczająco naładowane.

3 Za pomocą przycisków Δ ∇ zaznacz opcję [ikonka aparatu] RAW/Kontrola, a następnie naciśnij przycisk OK .

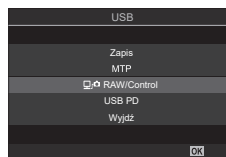

4 Uruchom aplikację „OM Capture” zainstalowaną na komputerze.

- Jeśli pojawi się monit o wybranie typu połączenia, kliknij opcję [Połączenie USB].



[Połączenie USB]

- 5** Skonfiguruj aplikację „OM Capture” pod kątem pobierania.
 - Wybierz miejsce docelowe, do którego mają być pobierane obrazy.
- 6** Zrób zdjęcia za pomocą elementów sterujących aparatu lub komputera.
 - Zdjęcia zostaną pobrane na dysk komputera zgodnie z wybranymi opcjami.
 - Więcej informacji na temat używania oprogramowania zawiera pomoc online.
- Za pomocą komputera nie można zmieniać trybu fotografowania używanego w aparacie.
- Za pomocą komputera nie można usuwać zdjęć zapisanych na kartach pamięci zainstalowanych w aparacie.
- Częstotliwość odświeżania ekranu w aparacie może ulec zmniejszeniu, jeśli obraz rejestrowany przez obiektyw aparatu wyświetlany jest jednocześnie na ekranie komputera i aparatu.
- Połączenie z komputerem zostanie zakończone, jeśli użytkownik:
 - zamknie aplikację „OM Capture”,
 - włoży lub wyjmie karty pamięci lub
 - wyłączy aparat.

Łączenie aparatu w celu szybkiego przetwarzania plików RAW (RAW/Kontrola)

W przypadku edycji danych RAW z podłączonym aparatem i komputerem przetwarzanie będzie szybsze niż w przypadku edycji tylko przy użyciu komputera.

- 1** Po upewnieniu się, że aparat jest wyłączony podłącz go do komputera za pomocą kabla USB.
- 2** Włącz aparat.
 - W aparacie wyświetlony zostanie komunikat z prośbą o wskazanie urządzenia, do którego podłączono kabel USB.
 - Jeśli komunikat nie zostanie wyświetlony, wybierz w pozycji [Tryb USB] (str. 262) opcję [Wybierz].
 - Jeśli poziom naładowania akumulatorów jest bardzo niski, podczas łączenia z komputerem w aparacie nie zostanie wyświetlony komunikat. Należy zadbać o to, aby akumulatory były wystarczająco naładowane.
- 3** Za pomocą przycisków Δ ∇ zaznacz opcję [RAW/Kontrola], a następnie naciśnij przycisk \odot .

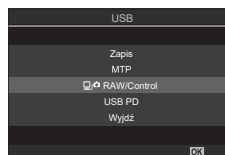

- 4** Uruchom aplikację „OM Workspace” zainstalowaną na komputerze.
- 5** Wybierz zdjęcie do przetworzenia.
 - Można wybrać tylko te zdjęcia, które zostały zrobione za pomocą podłączonego aparatu.
 - Nie można wybrać zdjęć na karcie SD w podłączonym aparacie.
- 6** Przetwórz zdjęcia w formacie RAW.
 - Istnieje możliwość regulacji ustawień fotografowania dostępnych w aparacie oraz przetworzonych zdjęciach w formacie RAW.
 - Przetworzone kopie zostaną zapisane w formacie JPEG.
 - Włączenie edycji RAW przez USB spowoduje, że wszelkie zmiany wprowadzone w oknie edycji zostaną anulowane.
 - Edycja RAW przez USB jest niedostępna, gdy do komputera podłączone są co najmniej dwa aparaty.
 - Więcej informacji na temat używania oprogramowania zawiera pomoc online.

Gdy aparat jest połączony z komputerem, może służyć jako zewnętrzne urządzenie magazynujące na takiej samej zasadzie jak dyski twarde czy inne zewnętrzne urządzenia magazynujące. Dane można kopiować z aparatu do komputera.

- Po upewnieniu się, że aparat jest wyłączony podłącz go do komputera za pomocą kabla USB.
- Włącz aparat.
 - W aparacie wyświetlony zostanie komunikat z prośbą o wskazanie urządzenia, do którego podłączono kabel USB.
 - Jeśli komunikat nie zostanie wyświetlony, wybierz w pozycji [Tryb USB] (str. 262) opcję [Wybierz].
 - Jeśli poziom naładowania akumulatorów jest bardzo niski, podczas łączenia z komputerem w aparacie nie zostanie wyświetlony komunikat. Należy zadbać o to, aby akumulatory były wystarczająco naładowane.
- Zaznacz opcję [Zapis] lub [MTP] za pomocą przycisków Δ ∇ , a następnie naciśnij przycisk OK .
 [Zapis]: aparat pełni funkcję czytnika kart.
 [MTP]: aparat pełni funkcję urządzenia przenośnego.

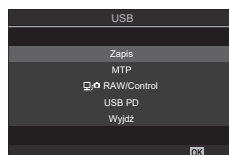

- Aparat nawiąże połączenie z komputerem jako nowe urządzenie magazynujące.
 - W poniższych środowiskach nie można zagwarantować prawidłowego przenoszenia danych, nawet jeśli komputer jest wyposażony w port USB.
Komputery z dodanym portem USB na karcie rozszerzenia itp., komputery bez zainstalowanego fabrycznie systemu operacyjnego oraz komputery składane samodzielnie
 - Gdy aparat jest podłączony do komputera, nie można używać żadnych funkcji aparatu.
 - Jeżeli komputer nie wykryje aparatu, odłącz i ponownie podłącz kabel USB.
 - Po wybraniu opcji [MTP] nie można kopiować do komputera filmów o rozmiarze przekraczającym 4 GB.

Zasilanie aparatu przez USB (USB Power Delivery)

Do zasilania aparatu można wykorzystać akumulatory przenośne lub zasilacze sieciowe USB zgodne ze standardem USB Power Delivery (USB PD). Urządzenia te muszą: Standard: urządzenie musi być zgodne ze standardem USB Power Delivery (USB PD) Moc wyjściowa: urządzenie musi mieć znamionową moc wyjściową o wartości 27 W (9 V 3 A, 15 V 2 A lub 15 V 3 A) lub więcej

- Po upewnieniu się, że aparat jest wyłączony należy podłączyć go do urządzenia za pomocą kabla USB.

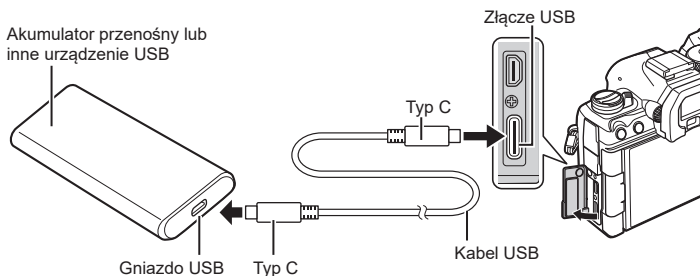

- Metoda podłączenia zależy od urządzenia. Szczegółowe informacje zawiera dokumentacja dostarczona z urządzeniem.
- Korzystanie z zasilania przez USB (USB PD) może być niemożliwe w przypadku niektórych urządzeń USB. Informacje na ten temat zawiera instrukcja dostarczona z urządzeniem USB.

2 Włącz aparat.

- Aparat będzie zasilany z podłączonego urządzenia USB.
- Jeśli w aparacie wyświetlony zostanie komunikat z prośbą o wskazanie urządzenia, do którego podłączono kabel USB, wybierz opcję [USB PD].
- Jeśli poziom naładowania akumulatorów jest bardzo niski, ekran pozostanie pusty, gdy aparat będzie podłączony do urządzenia USB. Należy zadbać o to, aby akumulatory były wystarczająco naładowane.
- Jeśli aparat jest zasilany z urządzenia USB, wyświetlany jest symbol „USB”.

Nawiązywanie połączeń z telewizorami i zewnętrznymi wyświetlaczami przez HDMI

Zdjęcia można wyświetlać na ekranach telewizorów połączonych z aparatem przez HDMI. W ten sposób można zaprezentować zdjęcia większej liczbie osób.



Gdy aparat jest podłączony do zewnętrznego monitora lub rejestratora wideo za pomocą kabla HDMI, można również nagrywać filmy.

- Kable HDMI są oferowane przez innych producentów. Należy korzystać z certyfikowanego kabla HDMI.
- Gdy w pozycji [] rozdzielczość filmu wynosi [4K], a częstotliwość odtwarzania klatek [60p], należy użyć kabla HDMI zgodnego ze standardem HDMI 2.0 lub nowszym.

Wyświetlanie zdjęć na ekranie telewizora (HDMI)

Zdjęcia i filmy można wyświetlać na ekranie telewizora HD podłączonego bezpośrednio do aparatu za pomocą kabla HDMI.

Informacje na temat sygnału wyjściowego, zob. „Opcje wyświetlania na ekranach zewnętrznych (Ustawienia HDMI)” (str. 261).

■ Podłączanie aparatu do telewizora

Podłącz aparat za pomocą kabla HDMI.

- 1 Po upewnieniu się, że aparat jest wyłączony podłącz go do telewizora za pomocą kabla HDMI.

- Podczas podłączania przewodu USB za pomocą dostarczonej osłonki oraz klipsa zabezpiecz złącza przed ewentualnym uszkodzeniem.  „Mocowanie osłon przewodów” (str. 21)

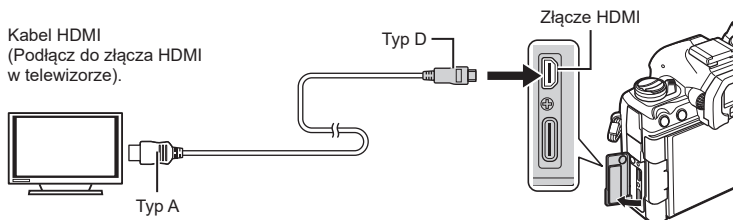

- 2 Przełącz telewizor na sygnał wejściowy HDMI i włącz aparat.

- Na ekranie telewizora zostanie wyświetlona zawartość ekranu monitora aparatu. Naciśnij przycisk , aby wyświetlić zdjęcia.

- ① Informacje dotyczące przełączania na sygnał wejściowy HDMI można znaleźć w dołączonej do telewizora instrukcji obsługi.
- ① W zależności od ustawień telewizora, obraz może być przycięty, a niektóre wskaźniki mogą być niewidoczne.
- ① Z HDMI nie można korzystać, gdy aparat jest podłączony do komputera za pomocą kabla USB.
- ① Jeśli wybrano opcję [Tryb nagryw.] w pozycji  Wyjście HDMI (str. 188) > [Tryb wyjścia], sygnał będzie przekazywany w aktualnym rozmiarze klatki obrazu wideo. Jeśli dany telewizor lub kabel nie obsługuje wybranego rozmiaru klatki obrazu wideo, nie zostanie wyświetlony żaden obraz.
- ① Jeśli wybrano opcję [4K] lub [C4K] podczas fotografowania używany będzie format z priorytetem 1080p.

Informacje na temat pyłoodporności i wodoodporności aparatu

- Aparat charakteryzuje się wodoodpornością na poziomie IPX3 (jeśli jest używany w połączeniu z wodoodpornym obiektywem IPX3 lub wyższym, oferowanym przez naszą firmę).
- Aparat charakteryzuje się pyłoodpornością na poziomie IP5X (w warunkach testowych naszej firmy).

■ Ostrzeżenia

- Odporność na pył i wodę może zostać utracona, gdy aparat zostanie poddany wstrząsom.
- Sprawdź, czy w następujących częściach nie ma obcych materiałów, w tym brudu, kurzu lub piasku: części opakowania pokrywy komory baterii, pokrywa miejsca na kartę, pokrywy złączy oraz części, które się z nimi stykają, a także części, które stykają się podczas mocowania obiektywu i uchwytu baterii. Obcy materiał zetrzyj czystą ściereczką, która nie wytwarza odpadów tekstylnych.
- Aby zapewnić odporność na pył i wodę, przed użyciem dokładnie zamknij pokrywy i załóż obiektyw.
- Nie należy używać aparatu, otwierać/zamykać pokryw ani zakładać/zdejmować obiektywu, gdy są one mokre.
- Funkcja wodoodporności jest zapewniona tylko wtedy, gdy dołączone są zgodne obiektywy/akcesoria. Sprawdź zgodność.
Informacje na temat zgodnych akcesoriów można znaleźć na naszej stronie internetowej.

■ Konserwacja

- Starannie wytrzyj wodę suchą ściereczką.
- Dokładnie usuń zanieczyszczenia, takie jak brud, kurz lub piasek.

Akumulator i ładowarka

- Aparat jest zasilany baterią litowo-jonową naszej firmy. Należy używać określonej, oryginalnej baterii.
- Zużycie prądu przez aparat jest zależne od sposobu użytkowania i innych warunków.
- Podane niżej czynności zużywają dużą ilość energii nawet bez wykonywania zdjęć i powodują szybkie wyczerpanie baterii.
 - Wielokrotnie automatyczne ustawianie ostrości przez naciskanie spustu migawki do połowy w trybie fotografowania.
 - Wyświetlanie obrazów na monitorze przez dłuższy czas.
 - Podłączenie do komputera (z wyjątkiem sytuacji, gdy aparat jest zasilany przez USB).
 - Pozostawienie włączonej bezprzewodowej sieci LAN/**Bluetooth**[®].
- Gdy bateria jest wyczerpana, aparat może wyłączyć się bez wyświetlania ostrzeżenia o niskim stanie naładowania baterii.
- W momencie zakupu aparatu bateria nie jest całkowicie naładowana. Przed użyciem należy naładować baterię.
- Wyjmij baterie z aparatu, jeśli nie będzie używany przez ponad miesiąc. Pozostawianie baterii w aparacie na dłuższy czas skraca ich żywotność i może sprawić, że nie będą się one nadawały do użytku.
- Normalny czas ładowania za pomocą dostarczonego zasilacza USB wynosi ok. 2 godz. 30 minut (wartość przybliżona).
- Nie należy stosować zasilaczy USB ani ładowarek nieprzeznaczonych do użytku z dostarczoną baterią ani stosować baterii nieprzeznaczonych do użytku z dostarczonym zasilaczem USB.
- Włożenie do aparatu baterii niewłaściwego typu grozi eksplozją.
- Baterię należy zutylizować zgodnie z instrukcjami zawartymi w części „UWAGA” (str. 348) instrukcji obsługi.

Korzystanie z ładowarki w innych krajach

- Z zasilacza sieciowego USB można korzystać na całym świecie i podłączać go do większości domowych źródeł napięcia przemiennego z zakresu 100 V do 240 V (50/60 Hz). Gniazdko sieciowe w pewnych krajach mogą jednak mieć inny kształt, co spowoduje konieczność użycia odpowiedniej przejściówki do wtyczki ładowarki.
- Nie używaj dostępnych w sprzedaży adapterów dla turystów jako zasilacza sieciowego USB, ponieważ mogą one spowodować awarię.

Wymienne obiektywy

Obiektywy można dobrać w zależności od scenerii i własnej kreatywności. Należy używać obiektywów przeznaczonych wyłącznie do systemów mikro 4/3, oznaczonych etykietą M. ZUIKO DIGITAL lub symbolem pokazanym po prawej stronie.



Stosując przejściówkę, można również korzystać z obiektywów systemu Four Thirds. Wymagana jest opcjonalna przejściówka.

- Przy zakładaniu i zdejmowaniu pokrywy aparatu bagnet obiektywu w aparacie musi być skierowany w dół. Zapobiegnie to dostawaniu się pyłu i innych ciał obcych do wnętrza aparatu.
- Nie zdejmuj pokrywy aparatu i nie zakładaj obiektywu w zapyłonych miejscach.
- Nie kieruj aparatu z założonym obiektywem bezpośrednio w stronę słońca. Może to spowodować zakłócenie działania aparatu, a nawet jego zapalenie się wskutek skupienia wiązki światła słonecznego przez obiektyw.
- Uważaj, żeby nie zgubić pokrywy aparatu i pokrywy tylnej.
- Zakładaj pokrywę na aparat, gdy obiektyw nie jest zamontowany, aby uniemożliwić wnikanie pyłu do wnętrza aparatu.

■ Połączenia obiektywu i aparatu

Obiektyw	Aparat	Mocowanie	AF	Pomiar
Obiektyw systemu Micro Four Thirds	Aparat systemu Micro Four Thirds	Tak	Tak	Tak
Obiektyw systemu Four Thirds		Mocowanie za pomocą adaptera bagnetu	Tak* ¹	Tak

* 1 Niedostępne w trybie powiększonego wyświetlacza, nagrywania filmów oraz AF - Gwieździste niebo.

Obiektywy ze sprzęgłem MF

W obiektywach wyposażonych w „sprzęgło MF” (sprzęgło ostrzenia ręcznego) ten mechanizm służy do przełączania pomiędzy ostrzeniem automatycznym a ręcznym poprzez zmianę ustawienia pierścienia ostrości.

- Przed rozpoczęciem fotografowania sprawdź położenie sprzęgła MF.
- Przesunięcie pierścienia ostrości do pozycji AF/MF włącza ostrzenie automatyczne. Natomiast przesunięcie go do pozycji MF bliżej korpusu aparatu włącza ostrzenie ręczne, niezależnie od trybu ostrości określonego w aparacie.

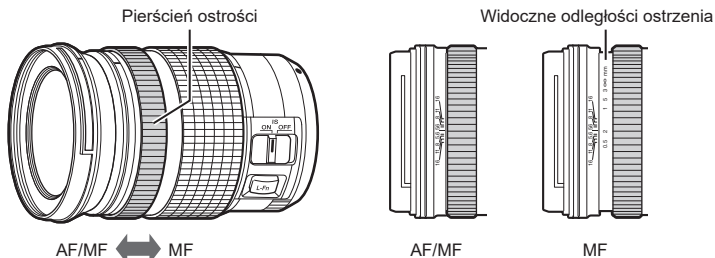

- Wybór ustawienia [Nie działa] w pozycji [Sprzęgło man. ostrz.] (str. 108) wyłącza ręczne ustawianie ostrości, nawet wtedy, gdy sprzęgło ostrzenia ręcznego jest w pozycji MF.

Ekran aparatu dla funkcji SET i CALL obiektywu

Aparat wyświetla komunikat „●Set”, gdy pozycja ostrości zostanie zapisana za pomocą opcji SET i komunikat „●Call”, gdy zapisana pozycja ostrości zostanie przywrócona za pomocą opcji CALL. Więcej informacji na temat funkcji SET i CALL można znaleźć w instrukcji obsługi obiektywu.



Akcesoria opcjonalne

Korzystanie z ładowarki (BCX-1)

Można włożyć dwie baterie. Aparatu można używać również z tylko jedną baterią.

1 Naładuj baterię.

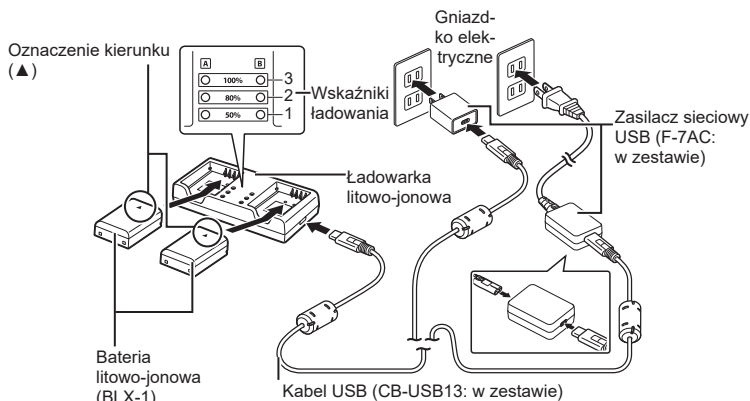

- Ładowanie trwa około 2 godz. 30 minut. Stan wskaźników ładowania i poziom naładowania baterii podano w poniższej tabeli.
- * Czas ładowania nie ulega zmianie nawet przy jednoczesnym ładowaniu dwóch baterii.

Wskaźnik ładowania	Ładowanie baterii	
Wskaźnik 1: miga	Trwa ładowanie	Poniżej 50%
Wskaźnik 1: świeci światłem stałym		50% lub więcej
Wskaźnik 2: miga		Poniżej 80%
Wskaźnik 1 i 2: świeci światłem stałym		80% lub więcej
Wskaźnik 3: miga		Poniżej 100%
Wszystkie wskaźniki: nie świecą się	Ładowanie zakończone	
Wszystkie wskaźniki: migają	Błąd ładowania	

Uchwyt baterii HLD-10

Jeżeli aparat będzie używany przez dłuższy czas, można go zasilać opcjonalnym uchwytem baterii HLD-10.

⚠ Przed zamontowaniem lub zdemontowaniem uchwyty należy się upewnić, że aparat jest wyłączony.

■ Nazwy części

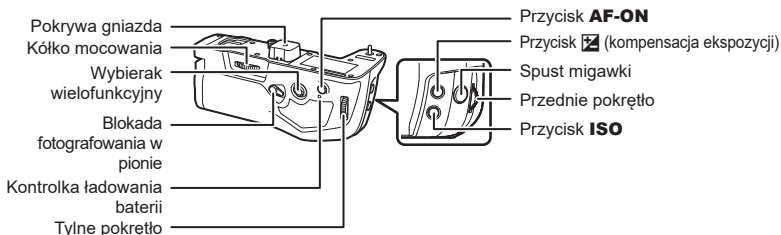

■ Montowanie uchwyty

Przed zamontowaniem uchwyty HLD-10 zdejmij osłonę uchwyty baterii (PBH) znajdującą się na spodzie aparatu i pokrywę gniazda uchwyty HLD-10. Po zamontowaniu uchwyty mocno dokręć pokrętko do demontażu uchwyty HLD-10. Gdy uchwyty HLD-10 nie jest używany, upewnij się, że osłona uchwyty baterii („PBH”) jest przymocowana do aparatu, a osłona gniazda do uchwyty HLD-10.

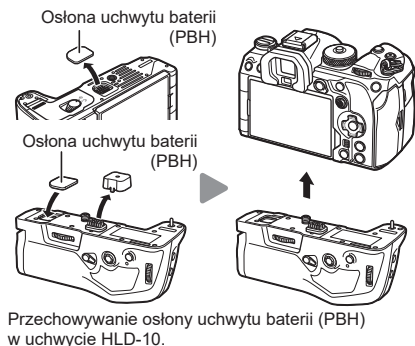

■ Ładowanie baterii

Używaj baterii BLX-1. Po naładowaniu baterii zamknij jej pokrywę.

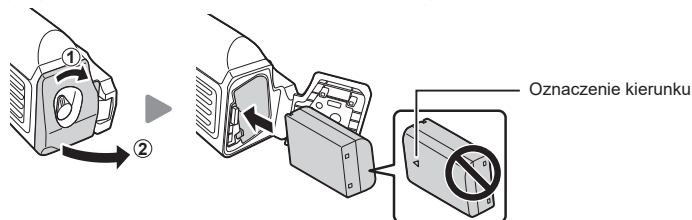

⚡ Wskaźnik poziomu naładowania baterii na monitorze (str. 32) pokazuje „PBH”, kiedy aparat jest zasilany baterią w uchwyty HLD-10.





10

Informacja

■ Ładowanie baterii w uchwycie baterii

Aby naładować baterię w uchwycie baterii, włóż baterię do uchwytu i przymocuj uchwyt do aparatu. Naładuj baterię w sposób opisany na str. 24. Kontrolka ładowania uchwytu świeci się podczas ładowania.

■ Korzystanie z przycisków

Przesuń blokadę fotografowania w pionie uchwytu HLD-10 w kierunku wskazanym strzałką. Funkcje, jakie mają pełnić przyciski  (kompensacja ekspozycji), **ISO** i **AF-ON** na uchwycie baterii HLD-10 można wybrać w pozycji [Ustawienia przycisku].  „Zmianie funkcji przycisków (Ustawienia przycisku)” (str. 216)

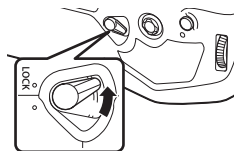

- ⚠ Po ustawieniu blokady fotografowania w pionie w pozycji **LOCK** nie można korzystać z przycisków na uchwycie HLD-10.

Uwagi na temat korzystania z tego produktu

- Należy stosować wyłącznie przeznaczoną odpowiednią baterię. Użycie innych części może doprowadzić do obrażeń ciała, uszkodzenia produktu i pożaru.
- Nie obracać kółka mocowania paznokciem. Może to doprowadzić do urazu ciała.
- Aparatu należy używać wyłącznie w podanym zakresie temperatur pracy.
- Nie wolno używać ani przechowywać produktu w zakurzonych lub wilgotnych miejscach.
- Nie wolno dotykać styków elektrycznych.
- Do czyszczenia złączy używać suchej, miękkiej szmatki. Nie czyścić produktu za pomocą wilgotnej szmatki, rozcieńczalnika, benzyny ani żadnego innego rozpuszczalnika organicznego.
- Jeśli aparat nie będzie używany przez miesiąc lub dłużej, wyjmij baterie z aparatu i uchwytu baterii. Pozostawianie baterii w aparacie na dłuższy czas skraca ich żywotność i może sprawić, że nie będą się nadawały do użytku.

Zewnętrzne lampy błyskowe zaprojektowane do używania z aparatem

Korzystając z opcjonalnej lampy błyskowej zgodnej z tym aparatem, można wybrać tryb flesza za pomocą elementów sterujących aparatu, a następnie zrobić zdjęcie z lampą błyskową. Informacje na temat funkcji lampy błyskowej i sposobu ich stosowania można znaleźć w dołączonej do niej dokumentacji.

Wybierz odpowiednią lampę błyskową, biorąc pod uwagę takie czynniki, jak wymagana moc czy obsługa makrofotografii. Lampy błyskowe zgodne z tym aparatem zapewniają różne tryby flesza, w tym TTL auto oraz Super FP. Lampę błyskową można zamocować na gorącej stopce aparatu lub połączyć ją za pomocą przewodu (do nabycia osobno) oraz uchwytu. Aparat obsługuje następujące bezprzewodowe systemy sterowania lampami błyskowymi:

Fotografowanie z lampą błyskową sterowaną radiowo: tryby CMD, ⚡CMD, RCV i X-RCV

Aparat steruje co najmniej jedną zdalną lampą błyskową za pośrednictwem sygnałów radiowych. Z większą to liczbę lokalizacji, w których można umieszczać lampy błyskowe. Lampy błyskowe mogą sterować innymi zgodnymi urządzeniami. Można je też wyposażać w nadajnik/odbiornik radiowy, który umożliwi stosowanie urządzeń nieobsługujących radiowego sterowania błyskiem.

Fotografowanie z lampą błyskową sterowaną bezprzewodowo: tryb RC

Aparat steruje co najmniej jedną zdalną lampą błyskową za pośrednictwem sygnałów optycznych. Tryb flesza można wybrać za pomocą przycisków aparatu (str. 308).

■ Funkcje zgodnych lamp błyskowych

Lampa błyskowa	Obsługiwane tryby sterowania błyskiem	GN (liczba przewodnia, ISO 100)	Obsługiwane systemy bezprzewodowe
FL-700WR	TTL-AUTO, MANUAL, FP TTL AUTO, FP MANUAL, MULTI, RC, SL MANUAL	GN 42 (75/150 mm ^{*1}) GN 21 (12/24 mm ^{*1})	CMD, ⚡CMD, RCV, X-RCV, RC
FL-900R	TTL-AUTO, AUTO, MANUAL, FP TTL AUTO, FP MANUAL, MULTI, RC, SL AUTO, SL MANUAL	GN 58 (100/200 mm ^{*1}) GN 27 (12/24 mm ^{*1})	RC
STF-8	TTL-AUTO, MANUAL, RC ^{*2}	GN 8.5	RC ^{*2}
FL-LM3	Zależy od ustawień aparatu.	GN 9,1 (12/24 mm ^{*1})	RC ^{*2}

* 1 Maksymalna ogniskowa obiektywu, przy której urządzenie zapewni odpowiedni zasięg błysku (liczby po ukośnikach to odpowiedniki formatu 35 mm).

* 2 Działa wyłącznie jako nadajnik.

Fotografowanie z użyciem lampy błyskowej sterowanej bezprzewodowo

PASMB 

Fotografowanie z użyciem bezprzewodowej lampy błyskowej jest możliwe w przypadku zgodnych lamp błyskowych obsługujących bezprzewodowe sterowanie zdalne (RC). Zdalne lampy błyskowe są sterowane za pomocą lampy przymocowanej do gorącej stopki aparatu. Istnieje możliwość oddzielnej konfiguracji ustawień trzech innych grup lamp.

Tryb RC można włączyć zarówno w lampie głównej, jak i lampach zdalnych (str. 307).

- 1 Ustaw tryb RC dla zdalnych lamp błyskowych i umieść je w żądanych miejscach.
 - Włącz zewnętrzne lampy błyskowe, naciśnij przycisk **MODE** i wybierz tryb RC.
 - Wybierz kanał i grupę dla każdej zewnętrznej lampy błyskowej.
- 2 Wybierz opcję [Wł.] w pozycji [Tryb RC - Nastąpi powrót do widoku fotografowania.
- Wyświetlony zostanie symbol „RC”.

RC



- 3 Naciśnij przycisk .
- Wyświetli się pełny panel sterowania trybu RC.
 - Standardowy pełny panel sterowania LV można wyświetlić, naciskając przycisk **INFO**. Każde naciśnięcie przycisku **INFO** spowoduje zmianę wyświetlanego ekranu.



Pełny panel sterowania trybu RC

10

Informacja

4 Dostosuj ustawienia błysku.

- Zaznacz elementy za pomocą przycisków Δ ∇ \triangleleft \triangleright i obróć pokrętkę przednie, aby wybrać ustawienia.

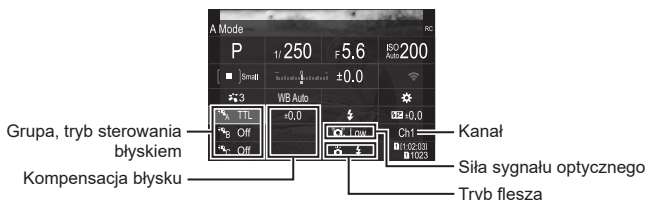

Grupa	Wybór grupy. Zmiany ustawień dotyczą wszystkich urządzeń w wybranej grupie. Lampa zamontowana na aparacie działa jako element grupy A.
Tryb sterowania błyskiem	Wybierz Tryb flesza.
Kompensacja błysku	Dostosowywanie mocy lampy błyskowej. Po wybraniu trybu flesza [Ręcznie] można ręcznie określić poziom mocy lampy błyskowej.
Siła sygnału optycznego	Wybór jasności optycznych sygnałów kontrolnych emitowanych przez lampy błyskowe. Wybierz opcję [Wysoka], jeśli lampy są umieszczone blisko maksymalnej odległości od aparatu. To ustawienie dotyczy wszystkich grup urządzeń.
Tryb flesza	Wybór opcji ⚡ (standard) lub FP (Super FP). Opcję Super FP należy wybrać w przypadku czasów otwarcia migawki krótszych niż czas synchronizacji lampy błyskowej. To ustawienie dotyczy wszystkich grup urządzeń.
Kanał	Wybór kanału używanego do sterowania lampami błyskowymi. Kanał należy zmienić, jeśli inne pobliskie źródła światła zakłócają sygnały sterujące zdalnymi lampami.

5 W przypadku lampy zamontowanej na aparacie wybierz opcję [TTL AUTO].

- Ustawienia sterowania lampami błyskowymi stosowane w modelu FL-LM3 można regulować wyłącznie w aparacie.

- ⓘ Rozmieść bezprzewodowe lampy błyskowe tak, by ich czujniki zdalnego sterowania były skierowane w stronę aparatu.
- ⓘ Po upewnieniu się, że lampy błyskowe są naładowane, wykonaj próbne zdjęcia.

■ Zasięg sterowania bezprzewodowymi lampami błyskowymi

Ilustracji należy używać wyłącznie pomocniczo. Zasięg sterowania lampami błyskowymi zależy od typu lampy zamocowanej na aparacie oraz warunków otoczenia.

Zasięg sterowania lampami błyskowymi w przypadku zamontowania na aparacie lampy FL-LM3

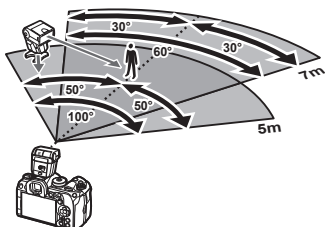

- Zalecamy, aby w każdej grupie znajdowały się maksymalnie 3 lampy błyskowe.
- Fotografowanie z użyciem bezprzewodowych lamp błyskowych jest niedostępne w trybie Anti-Shock oraz w trybie synchronizacji z drugą kurtyną, gdy wybrany czas naświetlania jest dłuższy niż 4 s.
- Start czasu czekania nie może być dłuższy niż 4 s w trybie Anti-Shock oraz w trybie cichym.
- Sygnały sterowania lampami błyskowymi mogą zakłócać ekspozycję, jeśli obiekt znajduje się zbyt blisko aparatu. Można to zminimalizować, redukując jasność lampy błyskowej aparatu, na przykład za pomocą dyfuzora.

Inne zewnętrzne lampy błyskowe

Lampy błyskowe innych producentów można zamocować na gorącej stopce aparatu lub podłączyć za pomocą przewodu. Jeśli zewnętrzna lampa błyskowa nie będzie używana, należy zakryć jej złącze pokrywką. Podczas korzystania z lampy błyskowej innej firmy, która została zamocowana na gorącej stopce aparatu, należy przestrzegać następujących zaleceń:

- Użycie przestarzałych lamp błyskowych, które przesyłają na złącze X stopki aparatu napięcie powyżej 250 V spowoduje uszkodzenie aparatu.
- Podłączenie lamp błyskowych ze stykami sygnałowymi, które nie są zgodne ze specyfikacjami naszej firmy, może spowodować uszkodzenie aparatu.
- Wybierz tryb **M** i czas naświetlania nie krótszy niż czas synchronizacji lampy błyskowej oraz ustaw w pozycji [ISO] opcję inną niż [Auto].
- Błyskiem można sterować tylko po ręcznym ustawieniu w lampie błyskowej czułości ISO i wartości przysłony wybranych w aparacie. Jasność lampy można dostosować, ustawiając odpowiednią wartość czułości ISO lub przysłony.
- Należy użyć lampy o kącie oświetlenia odpowiednim dla obiektywu. Kąt oświetlenia jest zwykle podawany jako długości ogniskowej dla odpowiednika formatu 35 mm.

Podstawowe akcesoria

■ Konwertery do obiektywów

Konwertery do obiektywów można przymocować do obiektywu aparatu w celu szybkiego i łatwego korzystania z trybu rybiego oka lub makrofotografii. Aby uzyskać więcej informacji na temat obiektywów, których można używać, odwiedź naszą stronę internetową.

■ Muszla oczna (EP-18)

Demontaż

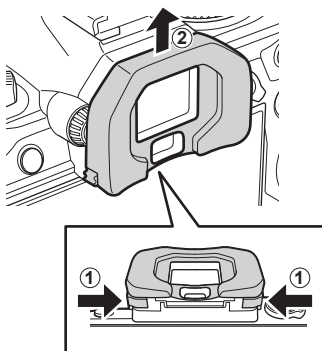

Popchnij obie dźwignie do środka i podnieś muszlę oczną.

Schemat systemu

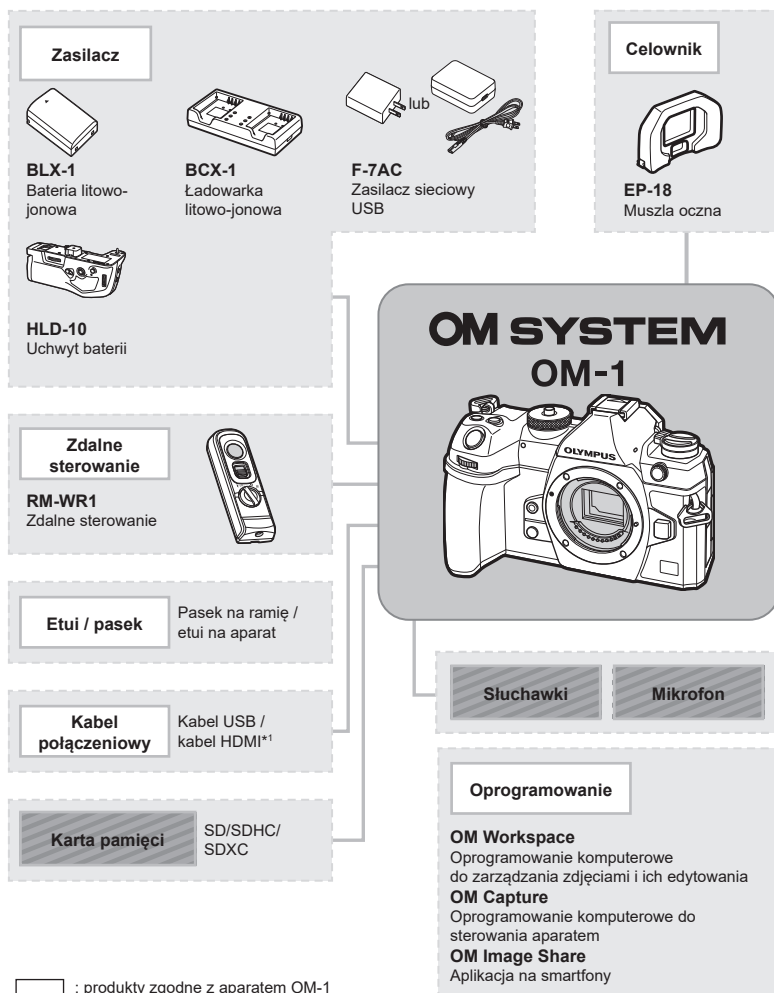

Aby uzyskać najnowsze informacje, należy odwiedzić naszą stronę internetową.

*1 Kable HDMI są oferowane przez innych producentów.

*2 Nie wszystkie obiektywy mogą być używane z adapterem. Szczegółowe informacje znajdują się na naszej stronie internetowej.

*3 Informacje na temat zgodnych obiektywów znajdują się na naszej stronie internetowej.

Obiektyw



Obiektywy systemu Micro Four Thirds



MMF-2/MMF-3²
Adapter systemu
Four Thirds



Obiektywy systemu
Four Thirds

Konwerter do obiektywów*3

MC-20
Telekonwerter

MC-14
Telekonwerter

FCON-P01
Rybie oko

MCON-P02
Makro

Lampa błyskowa



FL-LM3
Elektroniczna lampa
błyskowa



FL-900R
Elektroniczna lampa
błyskowa



FL-700WR
Elektroniczna lampa
błyskowa

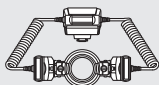

STF-8
Lampa błyskowa
do makrofotografii



FC-WR
Nadajnik bezprzewodowy
wykorzystujący fale radiowe



FR-WR
Odbiornik bezprzewodowy
wykorzystujący fale radiowe

Czyszczenie i przechowywanie aparatu

Czyszczenie aparatu

Przed rozpoczęciem czyszczenia aparatu wyłącz aparat i wyjmij baterię.

- Nie stosuj silnych rozpuszczalników takich jak benzen, alkohol ani materiałów nasączonych substancjami chemicznymi.

Elementy zewnętrzne:

- Przecierać delikatnie miękką ściereczką. Jeśli aparat jest bardzo zabrudzony, nasącz ściereczkę słabym roztworem wody z mydłem i dobrze wyciśnij. Wytrzeć aparat wilgotną ściereczką i osuszyć go suchą ściereczką. Po używaniu aparatu na plaży można go przetrzeć wilgotną, dobrze wyciśniętą szmatką.

Monitor:

- Przecierać delikatnie miękką ściereczką.

Obiektyw:

- Zdmuchnij pył z soczewki dostępną w sprzedaży gruszką fotograficzną. Obiektyw wytrzyj delikatnie bibułą do czyszczenia obiektywów.

Zapis

- Jeśli aparat nie będzie używany przez dłuższy czas, wyjmij z niego baterię i kartę. Przechowuj aparat w chłodnym, suchym i dobrze wentylowanym miejscu.
- Co pewien czas należy wkładać baterię do aparatu i sprawdzać jego funkcjonowanie.
- Przed założeniem tylnych pokryw zetrzyj kurz i wszelkie ciała obce z korpusu aparatu i pokryw.
- Zakładaj pokrywę na aparat, gdy obiektyw nie jest zamontowany, aby uniemożliwić wnikanie pyłu do wnętrza aparatu. Przed odłożeniem obiektywu pamiętaj o założeniu jego przedniej i tylnej pokrywy.
- Wyczyść aparat po użyciu.
- Nie przechowuj aparatu w pobliżu preparatów odstraszających owady.
- Nie przechowuj aparatu w miejscach, w których są przetwarzane produkty chemiczne, ponieważ może to prowadzić do korozji aparatu.
- Jeżeli na obiektywie zostaną zabrudzenia, z czasem na jego powierzchni może się utworzyć trudna do usunięcia warstwa zabrudzeń.
- Jeżeli aparat nie był używany przez dłuższy czas, przed użyciem zawsze należy sprawdzić każdy jego element. Przed wykonaniem ważnego zdjęcia wykonaj zdjęcie próbne i sprawdź, czy aparat prawidłowo działa.

Czyszczenie i sprawdzanie przetwornika obrazu

Aparat jest wyposażony w funkcję redukcji zapylenia, zapobiegającą dostawaniu się pyłu do przetwornika obrazu i usuwającą pył lub kurz z powierzchni przetwornika obrazu przy pomocy ultradźwiękowych wibracji. Funkcja redukcji zapylenia jest uaktywniana automatycznie po włączeniu aparatu.

Funkcja redukcji zapylenia jest uruchamiana w tym samym czasie, co operacja mapowanie pikseli służąca do sprawdzania przetwornika obrazu i obwodu przetwarzania obrazu. Ze względu na to, że funkcja redukcji zapylenia jest uaktywniana po każdym włączeniu aparatu, należy trzymać aparat poziomo, aby prawidłowo zadziałała.

Mapowanie pikseli — kontrola funkcji przetwarzania obrazów

Operacja mapowania pikseli pozwala na sprawdzenie i regulowanie funkcji przetwornika obrazu i przetwarzania obrazu. Aby uzyskać najlepsze rezultaty, przed wykonaniem mapowania pikseli należy zakończyć fotografowanie i odtwarzanie oraz odczekać co najmniej minutę.

- 1 Wybierz pozycję [Map.pikseli] (str. 268).
- 2 Wybierz opcję [Tak] i naciśnij przycisk **OK**.
 - Podczas wykonywania funkcji mapowania pikseli wyświetlany jest pasek [Zajęty]. Po zakończeniu mapowania pikseli zostanie wyświetlone menu.
 - Jeżeli podczas mapowania pikseli aparat zostanie przypadkowo wyłączony, zacznij ponownie od kroku 1.

Rady i informacje dotyczące fotografowania

Nie można włączyć aparatu, nawet gdy bateria jest naładowana

Bateria nie jest całkowicie naładowana

- Baterię należy ładować przy użyciu zasilacza sieciowego USB.

Bateria tymczasowo nie działa z powodu niskiej temperatury

- Wydajność akumulatorów obniża się w niskich temperaturach. Wyjmij baterię i ogrzej ją, wkładając ją na pewien czas do kieszeni.

Wyświetlane jest okno z prośbą o wybranie języka

Okno jest wyświetlane w poniższych sytuacjach.

- Aparat włączono po raz pierwszy
- Nie wybrano języka.

Zob. „Konfiguracja początkowa” (str. 33) i wybierz język.



Mimo naciskania spustu migawki nie są wykonywane zdjęcia

Aparat wyłączył się automatycznie

- Jeśli w ustawieniu [Szybki tryb uśpienia] (str. 265) zostanie wybrana opcja [Włączone], aparat będzie przełączany do trybu uśpienia, jeśli przez określony czas nie będą wykonywane żadne działania. Aby wyjść z trybu uśpienia, naciśnij spust migawki do połowy.
- Jeśli przez ustawiony czas nie zostanie wykonana żadna operacja, aparat automatycznie przełączy się w tryb uśpienia, aby oszczędzać baterię. [Uśpienie] (str. 264) Jeżeli użytkownik nie wykona żadnych czynności przez ustawiony czas po przejściu aparatu w tryb uśpienia, aparat wyłączy się automatycznie. [Auto. wyłączenia] (str. 264)

Trwa ładowanie lampy błyskowej

- Kiedy trwa ładowanie, na monitorze miga symbol . Zaczekaj, aż symbol przestanie migać, a następnie naciśnij spust migawki.

Nie można ustawić ostrości

- Aparat nie może ustawić ostrości na obiektach znajdujących się zbyt blisko niego lub nieodpowiednich do ustawiania ostrości (na wyświetlaczu miga symbol potwierdzenia ustawienia ostrości AF). Zwiększ odległość od obiektu lub ustaw ostrość na obiekcie o dużym kontraście znajdującym się w tej samej odległości co główny obiekt, a następnie ustaw kadr i zrób zdjęcie.

Obiekty, na których trudno ustawić ostrość

Automatyczne ustawienie ostrości może być utrudnione w następujących sytuacjach.

Miga symbol potwierdzenia ustawienia ostrości (AF). Nie jest ustawiona ostrość na tych obiektach.

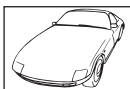

Obiekt o niskim kontraście



Wyjątkowo jasne światło pośrodku kadru

Zapala się symbol AF, ale ostrość nie jest ustawiona na obiekcie.



Obiekty w różnej odległości

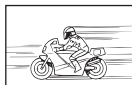

Obiekt znajdujący się w szybkim ruchu



Obiekt nie znajduje się wewnątrz obszaru AF

Włączono redukcję szumów obrazu

- Przy fotografowaniu nocnych scenarii czas otwarcia migawki jest dłuższy, wskutek czego na obrazach powstają szumy. Po wykonaniu zdjęcia przy długich czasach otwarcia migawki włączana jest funkcja redukcji szumów. Podczas działania tej funkcji nie można robić następujących zdjęć. Można ustawić w pozycji [Red.szumy] opcję [Wył.].
☞ [Red.szumy] (str. 121)

Liczba pól AF zostaje zmniejszona

Liczba i rozmiar pól AF zależą od ustawień wybranych dla pozycji [Telekonwerter cyfr.] (str. 171), pozycji [Proporcje] (str. 149), pola grupowego (str. 81), pozycji [Rejestracja /☺]) i pozycji [Stb. obrazu].

Nie została ustawiona data i godzina

W aparacie używane są ustawienia fabryczne

- W ustawieniach fabrycznych czas i godzina nie są podane. Ustaw datę i godzinę przed rozpoczęciem korzystania z aparatu. ☞ „Konfiguracja początkowa” (str. 33)

Bateria jest wyjęta z aparatu

- Ustawienie daty i godziny zostanie skasowane i zostanie wyzerowane do ustawień domyślnych, jeśli aparat zostanie pozostawiony bez baterii przez mniej więcej jeden dzień (na podstawie pomiarów wewnętrznych). Ustawienia zostaną skasowane szybciej, jeżeli baterie umieszczono w aparacie na krótko przed ich wyjęciem. Przed wykonaniem ważnych zdjęć sprawdź, czy ustawienie daty i godziny jest poprawne.

Ustawienia funkcji są przywracane do swoich wartości domyślnych

Ustawienia skonfigurowane w trybach niestandardowych (tryby **C1–C4**) zostaną przywrócone do zapisanych wartości po wybraniu innego trybu fotografowania lub wyłączeniu aparatu. Jeśli po wybraniu trybu niestandardowego w pozycji [Zapisz ustawienia] wybrana zostanie opcja [Zachowaj], zmiany w ustawieniach zostaną automatycznie zapisane w wybranym trybie. ☞ „Zapisywanie zmian wprowadzonych w ustawieniach w trybach niestandardowych” (str. 59)

Wykonane zdjęcie wygląda niekontrastowo

Ten efekt może wystąpić, jeżeli zostało wykonane zdjęcie obiektu podświetlonego całkowicie lub częściowo od tyłu. Jest on wywołany przez zjawisko zwane efektem „flary” lub „zjawy”. Jeżeli jest to możliwe, spróbuj skomponować kadr tak, aby nie obejmował silnych źródeł światła. Flara może się pojawić nawet wtedy, gdy źródło światła nie występuje w kadrze. Użyj osłony obiektywu, aby osłonić obiektyw od źródeł niepożądanego światła. Jeżeli użycie osłony przeciwsłonecznej nie pomoże, osłoń obiektyw od światła dłonią. ☞ „Wymienne obiektywy” (str. 301)

Na wykonanym zdjęciu na obiekcie widać białe kropki

Może to być spowodowane zablokowanymi pikselami na przetworniku obrazu. Użyj funkcji [Map.pikseli].

Jeśli to nie rozwiąże problemu, wykonaj mapowanie pikseli kilka razy. ☞ „Mapowanie pikseli — kontrola funkcji przetwarzania obrazów” (str. 315)

Funkcje, których nie można wybrać z menu

Po otwarciu menu pozycje, których nie można ustawić, są wyświetlane w kolorze szarym. Po zaznaczeniu wyszarzonej pozycji i naciśnięciu przycisku  wyświetlany jest powód jej niedostępności.

Zapoznaj się z instrukcjami wyświetlanymi na ekranie i sprawdź ustawienia (str. 67).

Funkcje, których nie można ustawić za pomocą zaawansowanego panelu sterowania

W zależności od aktualnych ustawień fotografowania niektóre funkcje mogą być niedostępne. Sprawdź, czy dana funkcja jest wyszarzona w menu (str. 67).

Obiekt jest zniekształcony

Następujące funkcje wykorzystują migawkę elektroniczną:



nagrywanie filmów (str. 61), tryb cichy (str. 137), fotografowanie z ustawieniem szybkości zdjęć seryjnych (str. 138), tryb zdjęć o wysokiej rozdzielczości (str. 161), bracketing ostrości (str. 184), focus stacking (str. 165), włączony filtr ND na żywo (str. 163) i HDR (str. 167)

Może to powodować zniekształcenie, jeżeli obiekt szybko się porusza lub gdy nastąpi gwałtowny ruch aparatu. Unikaj gwałtownego poruszania aparatem podczas fotografowania lub korzystaj ze standardowej funkcji fotografowania sekwencyjnego.

Na zdjęciach pojawiają się linie

Następujące funkcje wykorzystują funkcję elektronicznej migawki, co może powodować pojawienie się linii wynikających z migotania lub innych zjawisk związanych z oświetleniem świetłówkami lub lampami LED (efekt ten można czasami zredukować, wybierając dłuższy czas naświetlania):

nagrywanie filmów (str. 61), tryb cichy (str. 137), fotografowanie z ustawieniem szybkości zdjęć seryjnych (str. 138), tryb zdjęć o wysokiej rozdzielczości (str. 161), bracketing ostrości (str. 184), focus stacking (str. 165), włączony filtr ND na żywo (str. 163) i HDR (str. 167)

Efekt migotania można ograniczyć, wybierając dłuższe czasy otwarcia migawki. Innym sposobem jest użycie funkcji skanera migotania.  [ Skan migotania], [ Skan migotania] (str. 112)

Wyświetlany jest tylko obiekt i nie są pokazywane żadne informacje

Ekran został przełączony na tryb [Tylko obraz]. Aby przełączyć na inny tryb wyświetlania, naciśnij przycisk **INFO**.

Nie można zmienić trybu ustawiania ostrości z MF (ręczne ustawianie ostrości)

Używany przez Ciebie obiektyw może być wyposażony w mechanizm sprzęgła ręcznego ostrzenia. W tym przypadku ręczne ustawianie ostrości jest wybierane, gdy pierścień ustawiania ostrości jest przesunięty w stronę korpusu aparatu. Sprawdź obiektyw.









 „Obiektywy ze sprzęgłem MF” (str. 302)









Na monitorze nic się nie wyświetla

Gdy jakiś obiekt, np. twarz, ręka lub pasek, zbliży się do wizjera, monitor się wyłączy, a włączony zostanie wizjer.

 „Przełączanie trybów wyświetlania informacji” (str. 39)

Kody błędów

Wskazanie na monitorze	Możliwa przyczyna	Rozwiązanie
 Brak karty	Karta nie została włożona lub nie może zostać rozpoznana.	Włóż kartę. Lub wyjmij ją i poprawnie włóż ponownie.
 1 Błąd karty	Wystąpił problem z kartą pamięci zainstalowaną w gnieździe 1.	Wyjąć kartę pamięci i włożyć ją ponownie. Jeśli to nie rozwiąże problemu, należy sformatować kartę pamięci. Jeśli formatowanie się nie powiedzie, nie będzie można użyć karty.
 2 Błąd karty	Wystąpił problem z kartą pamięci zainstalowaną w gnieździe 2.	
 1 Ochrona przed zapisem	Karta pamięci zainstalowana w gnieździe 1 jest zabezpieczona przed zapisem („zablokowana”).	Przełącznik ochrony przed zapisem karty pamięci jest ustawiony w pozycji „LOCK”. Ustawić przełącznik w położeniu odblokowania (str. 27).
 2 Ochrona przed zapisem	Karta pamięci zainstalowana w gnieździe 2 jest zabezpieczona przed zapisem („zablokowana”).	
 1 Karta jest pełna	<ul style="list-style-type: none"> Fotografowanie nie jest możliwe; na karcie pamięci zainstalowanej w gnieździe 1 nie ma wystarczająco dużo miejsca na kolejne zdjęcia. Fotografowanie nie jest możliwe; karta pamięci zainstalowana w gnieździe 1 jest pełna. 	Należy włożyć inną kartę pamięci lub usunąć zdjęcia. Upřednio należy upewnić się, że wszelkie potrzebne zdjęcia zostały skopiowane na dysk komputera. Jeśli w pozycji [📷 Zapisz ustawienia] (str. 252) wybrano opcje [↓□/□], [↑□/□], [↑□=□] lub [↑□=□], wybierz inne ustawienie.
 2 Karta jest pełna	<ul style="list-style-type: none"> Fotografowanie nie jest możliwe; na karcie pamięci zainstalowanej w gnieździe 2 nie ma wystarczająco dużo miejsca na kolejne zdjęcia. Fotografowanie nie jest możliwe; karta pamięci zainstalowana w gnieździe 2 jest pełna. 	
 1 Brak obrazu	Odtwarzanie nie jest możliwe; karta pamięci w gnieździe 1 nie zawiera obrazów.	Wybrana karta pamięci nie zawiera żadnych zdjęć. Przed włączeniem trybu odtwarzania należy zrobić zdjęcia.
 2 Brak obrazu	Odtwarzanie nie jest możliwe; karta pamięci w gnieździe 2 nie zawiera obrazów.	

Wskazanie na monitorze	Możliwa przyczyna	Rozwiązanie
 1) Błąd obrazu	Nie można odtworzyć pliku, ponieważ jest on uszkodzony. Możliwe jest także, że zdjęcie zostało zapisane w formacie, który nie jest obsługiwany przez aparat.	Należy wyświetlić zdjęcie za pomocą przeglądarki plików graficznych lub podobnego oprogramowania na komputerze. Jeśli obrazu nie można odtworzyć na komputerze, może to oznaczać, że plik jest uszkodzony.
 2) Błąd obrazu		
 1) Nie można edytować zdjęcia	Funkcji retuszu zdjęć w aparacie nie można używać w przypadku obrazów utworzonych za pomocą innych urządzeń.	Edycję takich obrazów należy przeprowadzić na komputerze lub innym urządzeniu.
 2) Nie można edytować zdjęcia		
R/M/D	Zegar nie jest ustawiony.	Ustaw zegar (str. 267).
 Heat	Temperatura wewnętrzna aparatu wzrosła w wyniku ciągłego użycia.	Wyłącz aparat i poczekaj na obniżenie temperatury wewnętrznej.
 Temperatura wewnątrz aparatu jest zbyt wysoka. Należy poczekać przed użytkowaniem aparatu na spadek temperatury.		Poczekaj chwilę na automatyczne wyłączenie się aparatu. Poczekaj, aż wewnętrzna temperatura aparatu obniży się przed ponownym użytkowaniem.
 Bateria rozładowana	Bateria jest rozładowana.	Naładuj baterię.
 Brak połączenia	Aparat nie jest prawidłowo podłączony do komputera, wyświetlacza HDMI lub innego urządzenia.	Podłącz ponownie aparat.
Obiektyw jest zablokowany. Proszę wysunąć obiektyw.	Wysuwany obiektyw nie zostaje wysunięty.	Wysuń obiektyw.
Sprawdź stan obiektywu.	Wystąpiło nietypowe zjawisko między aparatem a obiektywem.	Wyłącz aparat, sprawdź połączenie z obiektywem i włącz ponownie aparat.









Ustawienia domyślne

*1: Można dodać do [Przypisz].

*2: Można przywrócić ustawienia domyślne po wybraniu opcji [Inicjowanie wszystkich ustawień] dla ustawienia [Reset/Inicjowanie ustawień].

*3: Można przywrócić ustawienia domyślne po wybraniu opcji [Reset ustawień fotografowania] dla ustawienia [Reset/Inicjowanie ustawień].













Zaawansowany panel sterowania







Tryb fotografowania	Funkcja	Domyślnie	*1	*2	*3	
P/A/S/M/B	Tryb fotografowania	P	—	—	—	45
	Czas naświetlania	1/250 (po ustawieniu opcji S/M), Bulb (po ustawieniu opcji B)	✓	✓	✓	49
	Wartość przysłony	F5.6	✓	✓	✓	47
	 ISO	ISO Auto	✓	✓	✓	117
	 Docel. tr. AF	[#]Małe	✓	✓	✓	81
	Kor. ekspozycji	±0,0	✓	✓	✓	110
	Wi-Fi/Bluetooth	—	—	—	—	271
	 Tryb obrazu	 Naturalny	✓	✓	✓	150
	 WB	WB Auto	✓	✓	✓	155
	 Kelvin	5400K (gdy w pozycji [ WB] ustawiona jest opcja [CWB])	✓	✓	—	155
	 Funkcja przycisku	—	✓	✓	—	216
	 Tryb AF	S-AF	✓	✓	✓	76
	Wykryw. twarzy i oczu	 Wył.	✓	✓	—	92
	Tryb flesza		✓	✓	✓	124
	Kompensacja błysku	±0,0	✓	✓	✓	128
	Wartość manualnie	 Pełna (gdy w pozycji [Tryb flesza] ustawiona jest opcja [ Ręcznie])	✓	✓	✓	125
	Rejestracja 	<input type="checkbox"/>	✓	✓	✓	131
	Pomiar		✓	✓	✓	113
	Proporcje	4:3	✓	✓	✓	149
	 Stb. obrazu	S-IS Auto	✓	✓	✓	141
	 Ustaw. gniazda karty	Standardowy	✓	✓	—	252
 1 	L F (gdy w pozycji Zdjęcie o wys. rozdź. ustawiona jest opcja  F+RAW)	✓	✓	✓	145	
 2 	L F (gdy w pozycji Zdjęcie o wys. rozdź. ustawiona jest opcja  F+RAW)	✓	✓	✓	145	
	4K 60p L-8	✓	✓	✓	146	

10

Informacja

Tryb fotografowania	Funkcja	Domyślnie	*1	*2	*3	
(film)	Tryb	P	—	✓	—	61
	Czas naświetlania	1/250	—	✓	✓	49
	Wartość przysłony	F5.6	—	✓	✓	47
	ISO	ISO Auto	—	✓	✓	117
	Docel. tr. AF	[] Średnie	—	✓	✓	81
	Kor. ekspozycji	±0,0	✓	✓	✓	110
	Wi-Fi/Bluetooth	—	—	—	—	271
	Tryb obrazu	3 Naturalny	✓	✓	✓	154
	WB	WB Auto	—	✓	✓	155
	Kelvin	5400K (gdy w pozycji [WB]) ustawiona jest opcja [CWB])	—	✓	—	155
	Funkcja przycisku	—	—	✓	—	216
	Tryb AF	C-AF	✓	✓	✓	76
	Wykryw. twarzy i oczu	Wył.	✓	✓	—	92
	Stb. obrazu	M-IS1	—	✓	✓	141
		60p L-8	✓	✓	✓	146
	Poziom nagrywania dźwięku	±0	—	✓	—	64
	Głośność słuchawek	8	—	✓	—	64

Tryb fotografowania	Funkcja	Domyślnie	*1	*2	*3	
Tryb RC	Tryb fotografowania	P	—	—	—	45
	Czas naświetlania	1/250 (po ustawieniu opcji S/M), Bulb (po ustawieniu opcji B)	✓	✓	✓	49
	Wartość przysłony	F5.6	✓	✓	✓	47
	 ISO	ISO Auto	✓	✓	✓	117
	 Docel. tr. AF	[]Małe	✓	✓	✓	81
	Kor. ekspozycji	±0,0	✓	✓	✓	110
	Wi-Fi/Bluetooth	—	—	—	—	271
	 Tryb obrazu	 3 Naturalny	✓	✓	✓	150
	 WB	WB Auto	✓	✓	✓	155
	 Kelvin	5400K (gdy w pozycji []WB] ustawiona jest opcja [CWB])	✓	✓	—	155
	 Funkcja przycisku	—	✓	✓	—	216
	Tryb A	TTL	✓	✓	✓	308
	Tryb B	Wył.	✓	✓	✓	
	Tryb C	Wył.	✓	✓	✓	
	Kompensacja błysku	Wył.	✓	✓	✓	
	Moc lampy błyskowej	±0,0 (po ustawieniu opcji TTL/ Auto)	✓	✓	✓	
	Tryb flesza	1/1 (w trybie ręcznym)	✓	✓	✓	
	 /FP	 (Normalna)	✓	✓	✓	
	 moc sygnału optycznego	Niska	✓	✓	✓	
Kanał	K 1	✓	✓	✓		

Strona	Funkcja		Domyślnie	*1	*2	*3	
1. Ustawienia podstaw./Jakość obrazu							
Tryb własny	C1	Przywołaj	—	—	—	—	58
		Przypisz	Tryb fotografowania: P Jakość obrazu F+RAW	—	—	—	
		Ustawienia zapisu	Resetuj	—	✓	—	
	C2	Przywołaj	—	—	—	—	
		Przypisz	Tryb fotografowania: P Jakość obrazu F+RAW	—	—	—	
		Ustawienia zapisu	Resetuj	—	✓	—	
	C3	Przywołaj	—	—	—	—	
		Przypisz	Tryb fotografowania: P Jakość obrazu F+RAW	—	—	—	
		Ustawienia zapisu	Resetuj	—	✓	—	
	C4	Przywołaj	—	—	—	—	
		Przypisz	Tryb fotografowania: P Jakość obrazu F+RAW	—	—	—	
		Ustawienia zapisu	Resetuj	—	✓	—	
 		F	✓	✓	✓	145	
Szczegół. ustawienia	 1	Liczb.piks.: L Kompresja: SF	✓	✓	—	145	
	 2	Liczb.piks.: L Kompresja: F	✓	✓	—		
	 3	Liczb.piks.: L Kompresja: N	✓	✓	—		
	 4	Liczb.piks.: M Kompresja: N	✓	✓	—		
Proporcje obrazu		4:3	✓	✓	✓	149	
Przegląd zdjęć		Wył.	✓	✓	—	44	
Kor.winiet.		Wył.	✓	✓	✓	149	

Strona	Funkcja	Domyślnie	*1	*2	*3		
2. Tryb obrazu / WB							
	Tryb obrazu	3 Naturalny	✓	✓	✓	150	
	Ust. trybu obrazu	Wszystkie elementy: ✓	✓	✓	—	154	
	WB	WB Auto	✓	✓	✓	155	
	Wsz. A-B	0	✓	✓	—	158	
		G-M	0	✓	✓		—
	Zach. ciepły kolor	Wł.	✓	✓	✓	159	
	+WB	Wył.	✓	✓	—	159	
	Przestrzeń	sRGB	✓	✓	✓	160	
3. ISO / Red.szumu							
	ISO-A Górn./ Domyśl.	Górna granica	25600	✓	✓	✓	118
		Domyślnie	200	✓	✓		
	ISO-A Najniższe S/S	Auto	✓	✓	✓	119	
	ISO-Auto	P/A/S/M	✓	✓	—	119	
	Krok ISO	1/3EV	✓	✓	✓	118	
	Filtr szum.	Standardowy	✓	✓	✓	120	
	Przetwarzanie niskiego ISO	Prior. napędu	✓	✓	✓	120	
	Red.szumu	Auto	✓	✓	✓	121	
4. Ekspozycja							
	Skan migotania	Wył.	✓	✓	✓	112	
	Krok EV	1/3EV	✓	✓	✓	111	
	Fleksja ekspozycji		±0	✓	✓	—	111
			±0	✓	✓	—	
			±0	✓	✓	—	
5. Pomiar							
	Pomiar		✓	✓	✓	113	
	Pomiar podczas	Auto	✓	✓	✓	114	
	Autom. reset	Nie	✓	✓	✓	114	
	AEL: naciśn. do poł.	Tylko S-AF	✓	✓	✓	115	
	Pomiar podczas	Tak	✓	✓	✓	116	
	Punkt. pomiar św.	Wszystkie elementy: ✓	✓	✓	✓	116	
6. Lampa błyskowa							
	Tryb RC	Wył.	✓	✓	✓	129	
	X-Sync	1/250 sek.	✓	✓	✓	129	
	Dług. błysku	1/60 sek.	✓	✓	✓	129	
	+	Wył.	✓	✓	✓	130	
	Zbalans. pomiar błysku	Wył.	✓	✓	✓	130	
	Ustawienia trybu błysku	Redukcja czerw. oczu	Nie	✓	✓	✓	128
		Ustawienia synchron.	Pierwsza kurtyn.	✓	✓		

Strona	Funkcja	Domyślnie	*1	*2	*3		
7. Tryb rejestracji							
	Rejestracja	<input type="checkbox"/>	✓	✓	✓	131	
	Fotogr. z zapob.migot.	Wyt.	✓	✓	✓	140	
	Ustawienia fotogr. sekwenc.		✓	✓	—	133	
		Maks. liczba kl./s	10 kl/s	✓	✓		✓
		Ogr. liczby klatek	Wyt.	✓	✓		✓
		<input checked="" type="checkbox"/>	✓	✓	—		
		Maks. liczba kl./s	20 kl/s	✓	✓		✓
		Ogr. liczby klatek	Wyt.	✓	✓		✓
	SH1	<input checked="" type="checkbox"/>	✓	✓	—		
		Maks. liczba kl./s	120 kl/s	✓	✓		✓
		Ogr. liczby klatek	Wyt.	✓	✓		✓
	SH2	<input checked="" type="checkbox"/>	✓	✓	—		
		Maks. liczba kl./s	50 kl/s	✓	✓		✓
		Ogr. liczby klatek	Wyt.	✓	✓		✓
	Szybkość zdj. seryjn.	<input checked="" type="checkbox"/>	✓	✓	—		
		Maks. liczba kl./s	20 kl/s	✓	✓		✓
		Licz. kl. przed zw. mig.	10	✓	✓		✓
		Ogr. liczby klatek	50	✓	✓		✓
	SH1, szybkość zdj. seryjn.	<input checked="" type="checkbox"/>	✓	✓	—		
		Maks. liczba kl./s	128 kl/s	✓	✓		✓
		Licz. kl. przed zw. mig.	28	✓	✓		✓
		Ogr. liczby klatek	50	✓	✓		✓
	SH2, szybkość zdj. seryjn.	<input checked="" type="checkbox"/>	✓	✓	—		
		Maks. liczba kl./s	50 kl/s	✓	✓	✓	
		Licz. kl. przed zw. mig.	12	✓	✓	✓	
		Ogr. liczby klatek	50	✓	✓	✓	
	Ustawienia samowyzwalacza	12	<input checked="" type="checkbox"/>	✓	✓	—	
		12	<input type="checkbox"/> (bez ✓)	✓	✓	—	
		2	<input checked="" type="checkbox"/>	✓	✓	—	
		2	<input checked="" type="checkbox"/>	✓	✓	—	
		C	<input checked="" type="checkbox"/>	✓	✓	—	
		Liczba klatek	3f	✓	✓	✓	
		Timer	1 s	✓	✓	✓	
		Czas interwału	0,5 s	✓	✓	✓	
		AF - każda klatka	Wyt.	✓	✓	✓	
		C	<input type="checkbox"/> (bez ✓)	✓	✓	—	
		Liczba klatek	3f	✓	✓	✓	
		Timer	1 s	✓	✓	✓	
		Czas interwału	0,5 s	✓	✓	✓	
		AF - każda klatka	Wyt.	✓	✓	✓	



























Strona	Funkcja	Domyślnie	*1	*2	*3		
Ustawienia Anti-Shock[◆]	Anti-Shock[◆]	Wyt.	✓	✓	—	136	
	Czas oczekiwania	0 s	✓	✓	—		
	Ustawienia trybu cichego[♥]	Czas oczekiwania	0 s	✓	✓	—	137
		Red.szumu	Wyt.	✓	✓	—	
		■))	Nie zezwalaj	✓	✓	—	
Podśw.AF		Nie zezwalaj	✓	✓	—		
Tryb Flesza	Nie zezwalaj	✓	✓	—			
8. Stb. obrazu							
	Stb. obrazu	S-IS Auto	✓	✓	✓	141	
	Stb. obrazu	Priorytet kl./s	✓	✓	✓	143	
	Stb. obrazu	Wł.	—	✓	✓	143	
	Asystent fotograf. z ręki	Wyt.	✓	✓	✓	144	
	Prior. I.S. obiektywu	Wyt.	✓	✓	✓	144	

Karta

Strona	Funkcja	Domyślnie	*1	*2	*3	
1. Tryby obliczeniowe						
Zdjęcie o wys. rozd.	Zdjęcie o wys. rozd.	Wyt.	✓	✓	✓	161
		80w F+RAW	✓	✓	✓	
	Czas oczekiwania	0 s	✓	✓	—	
		Czas ładowania	0 s	✓	✓	
Fotogr. ND na żywo	Fotogr. ND na żywo	Wyt.	✓	✓	✓	163
	Numer ND	ND8 (3 EV)	✓	✓	—	
	Symulacja LV	Wł.	✓	✓	—	
Focus stacking	Focus stacking	Wyt.	✓	✓	✓	165
	Ustawiona liczba zdjęć	8	✓	✓	—	
	Ustawiona zmiana ostrości	5	✓	✓	—	
		Czas ładowania	0 s	✓	✓	
HDR		Wyt.	✓	✓	✓	167
Wielokrotna ekspozycja	Wielokrotna ekspozycja	Wyt.	—	✓	✓	168
	Auto wzmochn.	Wyt.	—	✓	✓	
	Nakładka	Wyt.	—	✓	✓	

Strona	Funkcja		Domyślnie	*1	*2	*3	
2. Inne funkcje fotografowania							
	Telekonwerter cyfr.		Wył.	✓	✓	✓	171
Zdjęcia w czasie	Zdjęcia w czasie		Wył.	—	✓	✓	172
	Liczba klatek		100	—	✓	✓	
	Start czasu czekania		00:00:01	—	✓	✓	
	Czas interwału		00:00:01	—	✓	✓	
	Tryb interwału		Priorytet czasu	—	✓	✓	
	Wygladzanie ekspozycji		Wł.	—	✓	✓	
	Film Time Lapse		Wył.	—	✓	✓	
	Ustawienia filmów		Rozdzielczość filmu	FullHD	—	✓	
		Częstotliwość	10 kl/s	—	✓	✓	
Komp. ef.			Wył.	✓	✓	✓	175
Kompensacja efektu rybiego oka	Kompensacja efektu rybiego oka		Wył.	✓	✓	✓	176
	Kąt		1	✓	✓	—	
	Korekcja		Wył.	✓	✓	—	
Ustawienia BULB/TIME/COMP	Ostrość w Bulb/Time		Wł.	✓	✓	✓	178
	Timer Bulb/Time		8 min	✓	✓	✓	
	Timer fotom. na żywo		3g.	✓	✓	✓	
	Monitor Bulb/Time		-7	✓	✓	—	
	Live Bulb		Wył.	✓	✓	—	
	Live Time		0,5 s	✓	✓	—	
	Kompozytowy - ustawienia		1/2 sek.	✓	✓	—	
3. Bracketing							
AE BKT			Wył.	✓	✓	✓	179
WB BKT	A-B		Wył.	✓	✓	✓	180
	G-M		Wył.	✓	✓	✓	
FL BKT			Wył.	✓	✓	✓	181
ISO BKT			Wył.	✓	✓	✓	182
ART BKT	ART BKT		Wył.	✓	✓	✓	183
	Ustawienie ART BKT		Tylko ART: ✓ (ART z wieloma typami: zaznaczony ✓ jest tylko typ).	✓	✓	✓	
BKT ostr.	BKT ostr.		Wył.	✓	✓	✓	184
	Ustawiona liczba zdjęć		99	✓	✓	✓	
	Ustawiona zmiana ostrości		5	✓	✓	✓	
	Czas ładowania		0 s	✓	✓	✓	



























Karta AF

Strona	Funkcja	Domyślnie	*1	*2	*3	
1. AF						
	 Tryb AF	S-AF	✓	✓	✓	76
	 AF+MF	Wył.	✓	✓	✓	86
Ustawienia trybu AF - Gwiazdziste niebo	Priorytet AF	Szybkość	✓	✓	✓	89
	Operacja AF	 Start/Stop	✓	✓	✓	
	Priorytet wyzwala	Wył.	✓	✓	✓	
 AF: naciśn. do połowy 	S-AF	Tak	✓	✓	✓	87
	C-AF/C-AF+TR	Tak	✓	✓	✓	
 AF-ON w trybie MF		Nie	✓	✓	✓	88
Priorytet wyzwala	S-AF	Wył.	✓	✓	✓	88
	C-AF/C-AF+TR	Wł.	✓	✓	✓	
2. AF						
	Podsw.AF	Wł.	✓	✓	✓	100
	Wsk. pola AF	Wł.1	✓	✓	✓	100
	Wykryw. twarzy i oczu	Wył.	✓	✓	—	92
 Przycisk AF twarzy i oczu		 Priorytet	✓	✓	✓	93
		 Priorytet	✓	✓	✓	
	Wykrywanie obiektu	Wył.	✓	✓	—	94
	Ramka wykrywania oczu	Wł.	✓	✓	—	95
3. AF						
	 Czulość C-AF	±0	✓	✓	✓	91
Prior. obsz. centr.  C-AF	]Krzyż	✓	✓	✓	✓	90
	]Średnie	✓	✓	✓	✓	
	]Duże	✓	✓	✓	✓	
	]C1	□ (bez ✓)	✓	✓	✓	
	]C2	□ (bez ✓)	✓	✓	✓	
	]C3	□ (bez ✓)	✓	✓	✓	
	]C4	□ (bez ✓)	✓	✓	✓	
 Ogranicz. AF	Ogranicz. AF	Wył.	✓	✓	✓	96
	Odległość dla Wł.1	5,0–999,9 m	✓	✓	✓	
	Odległość dla Wł.2	10,0–999,9 m	✓	✓	✓	
	Odległość dla Wł.3	50,0–999,9 m	✓	✓	✓	
	Priorytet wyzwala	Wł.	✓	✓	✓	
 Skanowanie AF		Wł.	✓	✓	✓	98
 Reg. działania AF	Regulacja działania AF	Wył.	✓	✓	—	99
	Wartość dostrojenia	±0	—	—	—	
4. AF filmu						
	 Tryb AF	C-AF	✓	✓	✓	76
	Prędk. C-AF w tr. 	±0	✓	✓	✓	91
	 Czulość C-AF	±0	✓	✓	✓	91

10

Informacja







































Strona	Funkcja	Domyślnie	*1	*2	*3		
5. Ustawienia docelowe i operacje AF							
	Ustawienia trybu celu AF	Wszystkie	✓	✓	✓	83	
		[·] Pojedynczy	✓	✓	✓		
		[#] Krzyż	✓	✓	✓		
		[■] Średnie	✓	✓	✓		
		[■■] Duże	✓	✓	✓		
		[■■■] C1	<input type="checkbox"/> (bez ✓)	✓	✓		✓
		[■■■] C2	<input type="checkbox"/> (bez ✓)	✓	✓		✓
		[■■■] C3	<input type="checkbox"/> (bez ✓)	✓	✓		✓
[■■■] C4	<input type="checkbox"/> (bez ✓)	✓	✓	✓			
powiąz. z [:::]	Docel. tr. AF	<input type="checkbox"/> (bez ✓)	✓	✓	✓	101	
	Docel. punkt AF	<input type="checkbox"/> (bez ✓)	✓	✓	✓		
[:::] Ustaw start	Docel. tr. AF	✓ (Wszystkie)	✓	✓	✓	102	
	Docel. punkt AF	✓	✓	✓	✓		
[:::] Wybór ust. ekranu	Pokrętko	[:::] Tryb	✓	✓	✓	103	
	Przycisk	Pozycja	✓	✓	✓		
[:::] Ustawienia pętli	[:::] Wybór pętli	Wyt.	✓	✓	✓	104	
	Przez Wszystkie	Nie	✓	✓	✓		
Panel wyboru pola AF		Wyt.	✓	✓	✓	105	
6. MF							
Asystent MF	Powiększenie	Wyt.	✓	✓	✓	106	
	Podgląd	Wyt.	✓	✓	✓		
	Wskaźnik ostrości	Wyt.	✓	✓	✓		
Ustawienia podglądu	Kolor podglądu	Czerwony	✓	✓	✓	107	
	Intens. podświetlenia	Normalny	✓	✓	✓		
	Dost. jasności obrazu	Wyt.	✓	✓	✓		
Odleg. wst. ust. MF		999,9 m	✓	✓	✓	108	
Sprzęgło man. ostrz.		Działa	✓	✓	✓	108	
Pierś. ostr.		☺	✓	✓	✓	108	
Reset obkt.		Wyt.	✓	✓	✓	109	



















Strona	Funkcja		Domyślnie	*1	*2	*3		
1. Ustawienia podstaw./Jakość obrazu								
		Kodek wideo	H.264	✓	✓	✓	149	
			4K60p L-8	✓	✓	✓	146	
		Tryb	P	—	✓	—	61	
		Skan migotania	Wył.	—	✓	✓	112	
		Telekonwerter cyfr.	Wył.	—	✓	✓	171	
2. Tryb obrazu / WB								
		Tryb obrazu	Takie same jak 	✓	✓	✓	150	
		Asyst. wyświetl.	Wył.	—	✓	—	160	
		WB	WB Auto	—	✓	✓	155	
		Wszystkie 	A-B	0	—	✓	—	158
			G-M	0	—	✓	—	
		 WB Auto Zach. ciepły kolor	Wł.	—	✓	✓	159	
3. ISO / Red.szumu								
		ISO-A Górn./ Domyśl.	Górna granica	12800	—	✓	✓	118
			Domyślnie	200	—	✓	✓	
		Auto-ISO	Wł.	—	✓	—	119	
		Filtr szum.	Standardowy	—	✓	✓	120	
4. Stb. obrazu								
		Stb. obrazu	M-IS1	—	✓	✓	141	
		Poziom IS w tr. 	±0	—	✓	✓	142	
5. Nagrywanie dźwięku/Połączenie								
Ustawienia nagryw. dźwięku		Głośność nagrania	Built-In 	±0	—	✓	—	186
			MIC 	±0	—	✓	—	
			Ogr. głośności	Wł.	—	✓	—	
			Redukc. szumu wiatru	Wył.	—	✓	—	
			Prędkość rejestr.	48 kHz/ 16 bitów	—	✓	—	
				Zasilanie akces.	Wył.	—	✓	
		Głośność słuchawek	8	—	✓	—	187	
Ust. kodu czasowego		Tryb kodu czasowego	Drop Frame	—	✓	—	187	
		Tryb odliczania	RR	—	✓	—		
		Czas rozpoczęcia	—	—	✓	—		
	Wyjście HDMI	Tryb wyjścia	Monitor	—	✓	—	188	
		Sygnal nagr.	Wył.	—	✓	—		
		Kod czasowy	Wł.	—	✓	—		

Strona	Funkcja	Domyślnie	*1	*2	*3	
6. Asystent fotografowania						
	Znacznik środka	Wył.	—	✓	—	189
	Ustaw. wzoru zębry	Wył.	—	✓	—	190
	Poziom 1	80	—	✓	—	
	Poziom 2	Wył.	—	✓	—	
	Czer. ramka przy	Wł.	—	✓	—	191

Karta

Strona	Funkcja	Domyślnie	*1	*2	*3	
1. Plik						
		—	—	—	—	206
	Reset wszystkich zdjęć	—	—	—	—	206
	Kop.wszyst.	—	—	—	—	201
	Kasuj wszystko	—	—	✓	—	202
2. Operacje						
	Funkcja	<input checked="" type="checkbox"/>	—	✓	—	213
	Funkcja pokrętła		—	✓	—	213
	Ust. domyślne	Ostatnio	—	✓	—	213
	Szybkie kas	Wył.	—	✓	✓	202
	Kas.RAW+JPEG	RAW+JPEG	—	✓	—	202
	RAW+JPEG	JPEG	—	✓	—	204
3. Widoki						
		Wł.	—	✓	✓	213
	Ustawienia informacji	Wszystkie elementy: ✓	—	✓	✓	214
	Ustawienia informacji	Wszystkie elementy: ✓	—	✓	—	214
	Ustawienia	[]25 i [Kalendarz]: ✓	—	✓	—	215
	Ustawienia ocen	Wszystkie elementy: ✓	—	✓	—	204

Strona	Funkcja	Domyślnie	*1	*2	*3		
1. Operacje							
Ustawienia przycisku	 Funkcja przycisku		Kor. ekspozycji	✓	✓	—	216
			Zdjęcie o wys. rozdż.	✓	✓	—	
			ISO	✓	✓	—	
			AF-ON	✓	✓	—	
			AEL	✓	✓	—	
			 Wybór widoku	✓	✓	—	
			Wył.	✓	✓	—	
			Wył.	✓	✓	—	
			Wył.	✓	✓	—	
				✓	✓	—	
			Podgl. GO	✓	✓	—	
		PBH 	Kor. ekspozycji	✓	✓	—	
		PBH 	ISO	✓	✓	—	
		PBH 	AF-ON	✓	✓	—	
			Wstrzymaj AF	✓	✓	—	
	 Funkcja przycisku		Kor. ekspozycji	—	✓	—	216
			 REC	—	✓	—	
			ISO	—	✓	—	
			AF-ON	—	✓	—	
			AEL	—	✓	—	
			 Wybór widoku	—	✓	—	
			Wył.	—	✓	—	
			Wył.	—	✓	—	
			Wył.	—	✓	—	
			Podgląd	—	✓	—	
			Powiększenie	—	✓	—	
		PBH 	Kor. ekspozycji	—	✓	—	
PBH 	ISO	—	✓	—			
PBH 	AF-ON	—	✓	—			
	Wstrzymaj AF	—	✓	—			
 Funkcja migawki	Wył.	—	✓	—	225		

















Strona	Funkcja		Domyślnie	*1	*2	*3		
Ustawienia pokręta	 Funkcja pokręta	P	Dźwignia 1	 : Kompens. ekspozycji  : Ps	✓	✓	—	225
			Dźwignia 2	 : ISO  : WB				
		A	Dźwignia 1	 : Kompens. ekspozycji  : Wartość przysłony				
			Dźwignia 2	 : ISO  : WB				
		S	Dźwignia 1	 : Kompens. ekspozycji  : Czas naświetlania				
			Dźwignia 2	 : ISO  : WB				
		M/B	Dźwignia 1	 : Wartość przysłony  : Czas naświetlania				
			Dźwignia 2	 : Kompens. ekspozycji  : ISO				

Strona	Funkcja		Domyślnie	*1	*2	*3		
	Funkcja pokrętkła	P	Dźwignia 1	: Kompens. ekspozycji : Kompens. ekspozycji	—	✓	—	225
			Dźwignia 2	: VOL : VOL				
		A	Dźwignia 1	: Kompens. ekspozycji : Wartość przysłony				
			Dźwignia 2	: VOL : VOL				
		S	Dźwignia 1	: Kompens. ekspozycji : Czas naświetlania				
			Dźwignia 2	: VOL : VOL				
		M	Dźwignia 1	: Wartość przysłony : Czas naświetlania				
			Dźwignia 2	: VOL : ISO				
		Pętla na karcie menu		Nie	—	✓	—	247
	Kierunek obrotu pokrętkła	Ekspozycja		Pokrętko1	✓	✓	—	227
Ps		Pokrętko1	✓	✓	—			
Ustawienia przełączn. wielof.	Przycisk środka		Wył.	✓	✓	—	227	
	Przycisk kierunku		[::]	✓	✓	—		
Ustawienia dźwigni Fn	Funkcja Fn dźwigni		Tryb 2	—	✓	—	229	
	Funkcja Fn dźwigni		Tryb 2	—	✓	—	229	
	Dźwignia Fn / dźwignia zasilania		Fn	—	✓	—	231	
Ustawienia powięk. elektron.	Szybkość zoomu el. pow. elektr.		Normalny	✓	✓	—	231	
	Szybk. pow. elektr.		Normalny	—	✓	—		
	Blokada		Wył.	✓	✓	—	232	

Strona	Funkcja	Domyślnie	*1	*2	*3	
2. Operacje						
	Tryb zbliżenia LV	Tryb 2	✓	✓	—	232
	Blokada	Wył.	✓	✓	—	233
	Ust.prioryt	Nie	—	✓	—	247
Ustawienia menu kursora	Poz. kursora na stronie	Resetuj	—	✓	—	246
	Pozycja początk. menu	Ostatnio	—	✓	—	
	Skrót do ustawień trybu B	Wł.	✓	✓	—	
Czas naciśnięcia i przytrzymania	Zak. LV	0,7 s	✓	✓	—	233
	Reset. ramkę LV	0,7 s	✓	✓	—	
	Resetuj	0,7 s	✓	✓	—	
	Resetuj	0,7 s	✓	✓	—	
	Resetuj	0,7 s	✓	✓	—	
	Reset	0,7 s	✓	✓	—	
	Resetuj	0,7 s	✓	✓	—	
	Resetuj	0,7 s	✓	✓	—	
	Resetuj	0,7 s	✓	✓	—	
	Wyśw. Auto przełącznik EVF	0,7 s	✓	✓	—	
	Resetuj	0,7 s	✓	✓	—	
	Koniec	0,7 s	✓	✓	—	
	Przełącz blokadę	0,7 s	✓	✓	—	
	Zakończ skaner migotania	0,7 s	✓	✓	—	
	Wyśw. ustaw. WB BKT	0,7 s	✓	✓	—	
	Wyśw. ustaw. ART BKT.	0,7 s	✓	✓	—	
	Wyśw. ustaw. BKT ostr.	0,7 s	✓	✓	—	
Wyśw. ustaw.	0,7 s	✓	✓	—		
3. Podgląd na żywo						
	Tryb LV	Standardowy	✓	✓	—	234
	Widzenie nocne	Wył.	✓	✓	—	234
	Częstotliwość	Normalny	✓	✓	—	234
	Tryb Art LV	Tryb 1	✓	✓	—	235
	LV z zapob. migotaniu	Wył.	✓	✓	—	235
	Asystent autoportretu	Wł.	—	✓	—	236

Strona	Funkcja	Domyślnie	*1	*2	*3	
4. Informacje						
			—	✓	—	237
		[Tylko zdjęcie], [Informacje 1] i [Informacje 2]: ✓	✓	✓	—	239
	Nac. do poł. : inform.	Wł.2	✓	✓	—	240
		[Tylko zdjęcie], [Informacje 1] i [Informacje 2]: ✓	✓	✓	—	241
		Wł.	✓	✓	—	242
		[Tylko zdjęcie] i [Informacje 1]: ✓	—	✓	—	240
5. Siatka/Inne widoki						
	Kolor wyświetlania	Ust. wst. 1	✓	✓	—	243
	Wyświetlona siatka	Wyl.	✓	✓	—	
	Kolor ust. wstępnego 1	R/G/B: 38 α: 75%	✓	✓	—	
	Kolor ust. wstępnego 2	R: 180 G/B: 0 α: 75%	✓	✓	—	
	Wyłącznie dla	Wyl.	✓	✓	—	244
	Kolor wyświetlania	Ust. wst. 1	✓	✓	—	
	Wyświetlona siatka	Wyl.	✓	✓	—	
	Kolor ust. wstępnego 1	R/G/B: 38 α: 75%	✓	✓	—	
	Kolor ust. wstępnego 2	R: 180 G/B: 0 α: 75%	✓	✓	—	
	Wyłącznie dla	Wyl.	—	✓	—	243
	Kolor wyświetlania	Ust. wst. 1	—	✓	—	
	Wyświetlona siatka	Wyl.	—	✓	—	
	Kolor ust. wstępnego 1	R/G/B: 38 α: 75%	—	✓	—	
	Kolor ust. wstępnego 2	R: 180 G/B: 0 α: 75%	—	✓	—	
Ustawienia wielu funkcji		Wszystkie elementy z wyjątkiem ISO: ✓	✓	✓	—	245
Ustawienia histogramu	Światła	255	✓	✓	—	245
	Cienie	0	✓	✓	—	

Karta 9

Strona	Funkcja	Domyślnie	*1	*2	*3		
1. Karta/Folder/Plik							
	Formatowanie karty	—	—	—	—	251	
	Ustaw. gniazda karty	 Zapisz ustawienia	Standardowy	✓	✓	—	252
		 Gniazdo zapis.		✓	✓	—	
		 Gniazdo		✓	✓	—	
	Ustaw. gniazda karty		✓	✓	—	253	
	Przypisz folder zapis.	Nie przypisuj	—	✓	—	254	
	Nazwa pliku	Resetuj	—	✓	—	254	
Ed. Nazplik	sRGB	<u>M</u> <u>D</u> <u>D</u>	—	✓	—	255	
	Adobe RGB	<u>M</u> <u>D</u> <u>D</u>	—	✓	—		
2. Informacje - zapis							
	Ust. inf. o obiektyw	Wył.	—	✓	—	256	
	Ustawienie dpi	350 dpi	✓	✓	—	257	
Info Copyright	Info Copyright	Wył.	✓	✓	—	257	
	Nazwisko artysty	—	—	—	—		
	Nazwa Copyright	—	—	—	—		
3. Monitor/Dźwięk/Połączenie							
	Ust. ekranu dotyk.	Wł.	—	✓	—	259	
Regulacja monitora	 (Jasność)	±0	✓	✓	—	259	
	 (Temperatura barwowa)	A0, G0	✓	✓	—		
Regulacja wizjera	 (Jasność)	Auto	✓	✓	—	260	
	 (Temperatura barwowa)	A0, G0	✓	✓	—		
Ustawienia czujnika oka	Auto przełącznik EVF	Wł.	—	✓	—	260	
	Działanie po przełącz.	Zachow. ekranu	—	✓	—		
	Gdy otwarty monitor	Nie działa	—	✓	—		
		Wł.	✓	✓	—	261	
Ustawienia HDMI	Rozmiar wyjścia	4K	—	✓	—	261	
	Prędkość kl. wyjścia	Priorytet 60p	—	—	—		
Ustawienia USB	Tryb USB	Wybierz	—	✓	—	262	
	Zasilanie z USB	Tak	—	✓	—		
4. Wi-Fi/Bluetooth							
	Tryb samolotowy	Wył.	—	✓	—	270	
	Bluetooth	Wył.	—	✓	—	272	
	Ustaw. migawki bezprzew.	—	—	—	—	289	
	Połączenie Wi-Fi	—	—	✓	—	281	
	Ustawienia	Wyłączanie (wstrzymanie)	Wył.	—	✓	—	273
		 Hasło połączenia	—	—	—	—	277
		Reset ustawień 	—	—	—	—	276
Ustawienia Wi-Fi komputera	Adres MAC Wi-Fi	—	—	—	—	286	
	Reset ust. Wi-Fi komputera	—	—	—	—		

Strona	Funkcja	Domyślnie	*1	*2	*3	
5. Bateria/Uśpienie						
	Stan baterii	—	—	—	—	263
	Priorytet baterii	Bat. uchw.zas.	—	✓	—	263
	Wzorzec wys.	min	—	✓	—	263
	Podświetl. LCD	Utrzym.	✓	✓	—	264
	Uśpienie	1 min	✓	✓	—	264
	Auto. wyłączenia	4g.	✓	✓	—	264
Szybki tryb uśpienia	Szybki tryb uśpienia	Wył.	✓	✓	—	265
	Podświetl. LCD	8 s	✓	✓	—	
	Uśpienie	10 s	✓	✓	—	
6. Reset/Zegar/Język/Inne						
Reset/ Inicjowanie ustawień	Reset ustawień fotografowania	—	—	—	—	267
	Inicjowanie wszystkich ustawień	—	—	—	—	
 Ustawienia		—	—	—	—	267
	Strefa czasowa	—	—	—	—	
		—	—	—	—	267
	Korekta poziomu	—	—	✓	—	268
	Map.pikseli	—	—	—	—	268
	Wersja oprogramowania	—	—	—	—	268
	Certyfikat	—	—	—	—	268

Pojemność karty pamięci

Pojemność karty pamięci: zdjęcia

Dane dotyczą karty SDXC o pojemności 64 GB używanej do rejestrowania zdjęć o współczynniku proporcji 4:3.

Tryb zapisu	Wielkość obrazu (liczba pikseli)	Współczynnik kompresji	Format pliku	Przybliżony rozmiar pliku (MB)	Liczba zdjęć, które można zapisać
80 F+RAW	(Statyw) 10368×7776	Bezstratna kompresja	ORF	(Statyw) 183,6	(Statyw) 323
	10368×7776	1/4	JPEG		
	5184×3888	Bezstratna kompresja	ORI		
60 F+RAW	(Statyw) 10368×7776	Bezstratna kompresja	ORF	(Statyw) 170,4	(Statyw) 350
	(Z ręki) 8160×6120				
	8160×6120	1/4	JPEG	(Z ręki) 122,9	(Z ręki) 483
	5184×3888	Bezstratna kompresja	ORI		
25 F+RAW	(Statyw) 10368×7776	Bezstratna kompresja	ORF	(Statyw) 159,7	(Statyw) 376
	(Z ręki) 8160×6120				
	5760×4320	1/4	JPEG	(Z ręki) 112,2	(Z ręki) 534
	5184×3888	Bezstratna kompresja	ORI		
80 F	10368×7776	1/4	JPEG	35,2	1564
60 F	8160×6120	1/4	JPEG	22	2503
25 F	5760×4320	1/4	JPEG	11,2	4882
RAW	5184×3888	Bezstratna kompresja	ORF	22,4	2727
L SF		1/2,7	JPEG	13,4	4103
L F		1/4		9,2	5954
L N		1/8		4,9	11355
M1 SF	3200×2400	1/2,7	JPEG	5,4	10172
M1 F		1/4		3,8	14360
M1 N		1/8		2,2	24413
M2 SF	1920×1440	1/2,7	JPEG	2,3	24413
M2 F		1/4		1,7	32551
M2 N		1/8		1,1	48827
S1 SF	1280×960	1/2,7	JPEG	1,3	40689
S1 F		1/4		1,1	48827
S1 N		1/8		0,4	122067
S2 SF	1024×768	1/2,7	JPEG	1,1	54252
S2 F		1/4		0,5	122067
S2 N		1/8		0,3	162756

- Liczba zdjęć, które można zapisać, różni się zależnie od tematu fotografii lub takich czynników jak między innymi dokonanie lub brak zaznaczeń wydruku. W niektórych przypadkach wyświetlana na monitorze liczba zdjęć może nie ulec zmianie nawet po wykonaniu zdjęć lub po skasowaniu zapisanych zdjęć.
- Rzeczywisty rozmiar pliku jest zależny od fotografowanego tematu.
- Maksymalna wyświetlana na monitorze liczba zdjęć, które można wykonać to 9999.

Pojemność karty pamięci: filmy

Liczby dotyczą karty pamięci SDXC o pojemności 64 GB.





Rozmiar klatki	Kompensacja ruchu	Częstotliwość klatek podczas odtwarzania	Pojemność (wartość przybliżona)	
			Gdy w pozycji [📺] Kodek wideo jest ustawiona opcja [H.264]	Gdy w pozycji [📺] Kodek wideo jest ustawiona opcja [H.265]
C4K	—	59,94p	41 minut	54 minut
		50,00p	41 minut	54 minut
		29,97p	81 minut	108 minut
		25,00p	81 minut	108 minut
		24,00p	81 minut	108 minut
		23,98p	81 minut	108 minut
4K	—	59,94p	41 minut	54 minut
		50,00p	41 minut	54 minut
		29,97p	81 minut	108 minut
		25,00p	81 minut	108 minut
		23,98p	81 minut	108 minut
		23,98p	81 minut	108 minut
FHD	A-I	29,97p	41 minut	101 minut
		25,00p	41 minut	101 minut
		23,98p	41 minut	101 minut
	L-GOP	59,94p	160 minut	199 minut
		50,00p	160 minut	199 minut
		29,97p	312 minut	384 minut
		25,00p	312 minut	384 minut
		23,98p	312 minut	384 minut
		23,98p	312 minut	384 minut

- Wartości dotyczą filmu nagranych przy maksymalnej częstotliwości klatek. Rzeczywista szybkość transmisji bitów różni się w zależności od częstotliwości klatek oraz rejestrowanej sceny.
- Gdy używana jest karta SDXC, filmy o długości powyżej 3 godzin są zapisywane w wielu plikach (zależnie od warunków fotografowania aparat może zacząć zapisywać film w nowym pliku przed osiągnięciem limitu 3 godzin).
- Gdy używana jest karta SD/SDHC, filmy o rozmiarze powyżej 4 GB są zapisywane w wielu plikach (zależnie od warunków fotografowania aparat może zacząć zapisywać film w nowym pliku przed osiągnięciem limitu 4 GB).

Dane techniczne

■ Aparat

Typ produktu	
Typ produktu	Cyfrowy aparat fotograficzny z systemem wymiennych obiektywów systemu Micro Four Thirds
Obiektyw	M.ZUIKO DIGITAL, obiektyw systemu Micro Four Thirds
Mocowanie obiektywu	Bagnet Micro Four Thirds
Odpowiednik ogniskowej dla aparatu na film 35 mm	W przybliżeniu podwójna ogniskowa obiektywu
Matryca obrazu	
Typ produktu	Czujnik Live MOS 4/3"
Całkowita liczba pikseli	Okolo 22,93 miliona pikseli
Efektywna liczba pikseli	Okolo 20,37 miliona pikseli
Wymiary ekranu	17,4 mm (wys.) × 13,0 mm (szer.)
Współczynnik proporcji obrazu	1,33 (4:3)
Celownik	
Typ	Celownik elektroniczny z czujnikiem oka
Liczba pikseli	Okolo 5,76 miliona pikseli
Powiększenie	100%
Punkt oka	Ok. 21 mm (-1 m^{-1})
Funkcja podglądu na żywo	
Czujnik	Korzysta z czujnika Live MOS
Powiększenie	100%
Monitor	
Typ produktu	3,0-calowy, dotykowy, kolorowy ekran LCD TFT z możliwością zmiany kąta ustawienia
Całkowita liczba pikseli	Okolo 1,62 miliona pikseli (współczynnik proporcji 3:2)
Migawka	
Typ produktu	Skomputeryzowana migawka na płaszczyźnie ogniskowej
Czas otwarcia migawki	1/8000–60 s, fotografowanie przy długiej ekspozycji, fotografowanie czasowe
Czas synchronizacji lampy błyskowej	Do 1/250 s
Autofokus	
Typ produktu	Szybki autofocus obrazowy
Punkty ustawiania ostrości	1053 punktów
Wybór punktu ostrości	Automatyczny, opcjonalny
Kontrola ekspozycji	
System pomiaru	System pomiaru TTL (pomiar przetwornika) Cyfrowy pomiar ESP/Pomiar centralnie ważony/Pomiar punktowy
Zakres pomiaru	-2 do 20 EV (odpowiednik obiektywu f/2,8, ISO 100)

Tryby fotografowania	P : program AE (z przesunięciem programu); A : priorytet przysłony AE; S : priorytet migawki AE; M : ręczny; B : Bulb (bulb, time, fotomontaż); C1/C2/C3/C4 : tryby niestandardowe;  : film
Czułość ISO	L80; L100; 200–25600 w krokach co 1/3 lub 1 EV
Kompensacja ekspozycji	±5,0 EV (przyrost 1/3, 1/2, 1 EV)
Balans bieli	
Ustawienie trybu	Automatyczny/Zapisany balans bieli (7 ustawień)/Własny balans bieli/WB z pomiarem własnym (w aparacie można zapisać maksymalnie 4 ustawienia)
Nagrywanie	
Pamięć	SD, SDHC i SDXC Obsługa UHS-II
System zapisu	Zapis cyfrowy, JPEG (DCF2.0), dane RAW
Zastosowane standardy	Exif 2.31, Digital Print Order Format (DPOF)
Dźwięk ze zdjęciami	Format Wave
Film	MOV (H.264/MPEG-4 AVC, H.265/HEVC)
Dźwięk	Liniowy dźwięk stereo PCM, 16 bitów; częstotliwość próbkowania 48 kHz (format WAVE) Liniowy dźwięk stereo PCM, 24 bitów; częstotliwość próbkowania 96 kHz (format WAVE)
Odtwarzanie	
Format wyświetlania	Pojedyncza klatka, odtwarzanie w zbliżeniu, wyświetlanie indeksu, wyświetlanie kalendarza
Napęd	
Tryb wyzwalania migawki	Pojedyncze zdjęcia; fotografowanie sekwencyjne; fotografowanie z funkcją Anti-Shock; fotografowanie w trybie cichym; fotografowanie z ustawieniem szybkości zdjęć seryjnych; samowyzwalacz
Fotografowanie sekwencyjne	Do 10 klatek na sekundę () Do 20 klatek na sekundę ( /ProCap) Do 50 klatek na sekundę ( /ProCap SH2) Do 120 klatek na sekundę ( /ProCap SH1)
Samowyzwalacz	Czas działania: 12 sek./2 sek./użytkownika
Funkcja oszczędzania energii	Przełączanie do trybu uśpienia: po 1 minucie, wyłączenie zasilania: po 4 godzinach (ustawienia tej funkcji można dostosować).
Lampa błyskowa	
Tryb sterowania błyskiem	TTL-AUTO (przedbłysk TTL)/MANUAL
X-Sync.	1/250 s lub dłużej
Bezprzewodowa sieć LAN	
Zgodność ze standardem	IEEE 802.11a/b/g/n/ac*
Bluetooth®	
Zgodność ze standardem	Bluetooth wersja 4.2 BLE
Złącze zewnętrzne	
USB (typ C); mikro HDMI (typ D); zewnętrzna lampa błyskowa; przewodowy pilot zdalnego wyzwalania (mini-jack ø2,5 mm); gniazdo mikrofonu (mini-jack stereo ø3,5 mm); gniazdo słuchawkowe (mini-jack stereo ø3,5 mm)	

Zasilacz	
Bateria	Bateria litowo-jonowa ×1
Wymiary/masa	
Wymiary	Ok. 134,8 mm (szer.) × 91,6 mm (wys.) × 72,7 mm (gł.) (bez części wystających)
Waga	Ok. 599 g (1,3 funta) (z baterią i kartą pamięci)
Środowisko robocze	
Temperatura	-10°C–40°C (praca) / -20°C–60°C (przechowywanie)
Wilgotność	30%–90% (praca)/10%–90% (przechowywanie)
Wodoodporność	Typ: zgodność z normą IEC 60529 IPX3 (jeśli aparat jest używany z naszym wodoodpornym obiektywem klasy IPX3 lub wyższej)

* Aparaty opracowano tak, aby były zgodne ze standardami obowiązującymi w rozmaitych krajach.

■ Lampa błyskowa

NR MODELU	FL-LM3
Liczba przewodnia	9,1 (ISO100•m) 12,7 (ISO200•m)
Kąt błysku	Obejmuje kąt obrazu dla obiektywu 12 mm (odpowiednik 24 mm w formacie 35 mm)
Wymiary	Ok. 43,6 mm (szer.) × 49,4 mm (wys.) × 39 mm (gł.)
Waga	Okolo 51 g
Odporność na rozbryzgi wody	Typ Równoważna stopniowi ochrony IPX1 wg normy IEC 60529

■ Bateria litowo-jonowa

NR MODELU	BLX-1
Typ	Bateria litowo-jonowa wielokrotnego ładowania
Napięcie nominalne	7,2 V (prąd stały)
Pojemność nominalna	2280 mAh
Liczba cykli ładowań i rozładowań	Ok. 500 (zależnie od warunków użytkowania)
Temperatura otoczenia	Od 0°C do 40°C (ładowanie)
Wymiary	Ok. 40 mm (szer.) × 22 mm (wys.) × 55 mm (gł.)
Waga	Ok. 86 g

■ Zasilacz sieciowy USB

NR MODELU	F-7AC-1/F-7AC-2
Znamionowe napięcie wejścia	100 V–240 V (50/60 Hz) (prąd przemienny)
Znamionowe napięcie wyjścia	5 V, 3 A (prąd stały) 9 V, 3 A (prąd stały)
Temperatura otoczenia	Od 0°C do 40°C (praca)/ Od -20°C do 60°C (przechowywanie)

- WYGLĄD TEGO PRODUKTU ORAZ JEGO DANE TECHNICZNE MOGĄ BYĆ ZMIENIANE BEZ UPRZEDZENIA ORAZ BEZ JAKICHKOLWIEK ZOBOWIĄZAŃ ZE STRONY PRODUCENTA.
- Najnowsze dane techniczne znajdują się na stronie internetowej producenta.

Nazwa HDMI, termin High Definition Multimedia Interface oraz logo HDMI są znakami towarowymi lub zastrzeżonymi znakami towarowymi organizacji HDMI Licensing Administrator Inc. w Stanach Zjednoczonych i innych krajach.



ZASADY BEZPIECZEŃSTWA



UWAGA

RYZIKO PORAŻENIA
PRĄDEM
NIE OTWIERAĆ



UWAGA: ABY OGRANICZYĆ RYZYKO PORAŻENIA PRĄDEM ELEKTRYCZNYM, NIE ZDEJMUJ POKRYW (RÓWNIEŻ TYLNEJ). WEWNĄTRZ APARATU NIE MA ŻADNYCH ELEMENTÓW PRZEZNACZONYCH DO OBSŁUGI LUB NAPRAWY PRZEZ UŻYTKOWNIKA. WSZELKIE CZYNNOŚCI SERWISOWE POWINNY BYĆ ZLECANE DO WYKONANIA WYKWALIFIKOWANEMU PERSONELOWI SERWISU.



Wykryznik umieszczony w trójkącie informuje o ważnych instrukcjach dotyczących działania i konserwacji, zawartych w załączonej do aparatu dokumentacji.



OSTRZEŻENIE

Jeśli podczas użytkowania produktu nie będą przestrzegane wskazówki podane pod tym symbolem, może to spowodować poważne obrażenia ciała lub śmierć.



UWAGA

Jeśli podczas użytkowania produktu nie będą przestrzegane wskazówki podane pod tym symbolem, może to spowodować obrażenia ciała.



OŚWIADCZENIE

Jeśli podczas użytkowania produktu nie będą przestrzegane wskazówki podane pod tym symbolem, może to spowodować uszkodzenie sprzętu.

OSTRZEŻENIE!

ABY UNIKAĆ NIEBEZPIECZEŃSTWA POŻARU I PORAŻENIA PRĄDEM, NIGDY NIE NALEŻY WYSTAWIAĆ PRODUKTU NA DZIAŁANIE WODY ANI UŻYWAĆ GO PRZY DUŻEJ WILGOTNOŚCI POWIETRZA.

Ostrzeżenia ogólne

Przeczytaj wszystkie wskazówki —

przed rozpoczęciem korzystania z produktu przeczytaj całą instrukcję obsługi. Zachowaj wszystkie instrukcje i dokumenty na przyszłość.

Źródło zasilania — Produkt można podłączać tylko do źródła zasilania opisanego na etykiecie produktu.

Ciała obce — Aby uniknąć obrażeń ciała, nigdy nie wkładaj metalowych przedmiotów do wnętrza produktu.

Czyszczenie — Przed czyszczeniem zawsze odłącz produkt od ściennego gniazda sieci elektrycznej. Do czyszczenia używaj tylko lekko wilgotnej szmatki. Do czyszczenia urządzenia nigdy nie używaj środków czyszczących w płynie lub aerozolu ani żadnych rozpuszczalników organicznych.

Ciepło — Nigdy nie używaj ani nie przechowuj produktu w pobliżu źródła ciepła, takiego jak grzejnik, kaloryfer, piecyk i inne urządzenia grzewcze, a także w pobliżu wzmacniaczy stereo.

Wylądowania atmosferyczne —

W przypadku wystąpienia burzy z wylądowaniami atmosferycznymi należy wypiąć zasilacz sieciowy USB z gniazda sieciowego.

Wypożyczenie dodatkowe — Ze względów bezpieczeństwa i w celu uniknięcia uszkodzenia aparatu korzystaj wyłącznie z akcesoriów zalecanych przez naszą firmę.

Ustawianie aparatu — Aby uniknąć uszkodzenia aparatu i zapobiec ewentualnemu wypadkowi, nigdy nie stawiaj aparatu na niestabilnej podstawie, statywie czy w niepewnym uchwycie.

⚠ OSTRZEŻENIE

- **Nie należy korzystać z aparatu w pobliżu łatwopalnych lub wybuchowych gazów.**
- **Fotografując za pomocą celownika, należy od czasu do czasu pozwolić oczom odpocząć.**

Nieprzestrzeżenie tego zalecenia może powodować zmęczenie oczu, nudności lub objawy podobne do choroby lokomocyjnej. Długość i częstotliwość odpoczynku zależy od uwarunkowań osobniczych; należy kierować się w tym zakresie własnym osądem. W przypadku wystąpienia zmęczenia lub złego samopoczucia, należy unikać korzystania z celownika, a w razie potrzeby zasięgnąć porady lekarza.

- **Nie używaj lampy błyskowej i diody LED (w tym wspomagania AF) w niewielkiej odległości od osób (niemowlęta, małe dzieci itp.).**
 - Zdjęcia należy robić w odległości przynajmniej 1 metra od twarzy fotografowanych osób. Zadziałanie lampy błyskowej za blisko oczu fotografowanej osoby może spowodować chwilową utratę wzroku.
- **Nie patrz przez aparat na słońce lub inne silne źródło światła.**
- **Aparat należy trzymać z daleka od małych dzieci i niemowląt.**
 - Aparat należy zawsze używać i przechowywać w miejscach niedostępnych dla małych dzieci i niemowląt, aby uchronić je przed poniższymi niebezpiecznymi sytuacjami, które mogą stać się przyczyną poważnych obrażeń ciała:
 - Zaplątanie się w pasek aparatu, co może prowadzić do uduszenia.
 - Przypadkowemu połknięciu baterii, kart lub innych małych elementów.
 - Przypadkowe błyśnięcie lampą we własne oczy lub w oczy dziecka.
 - Przypadkowe zranienie ruchomymi częściami aparatu.
- **Jeśli zasilacz sieciowy USB lub ładowarka osiągnie bardzo wysoką temperaturę lub zauważysz, że wydziela dziwny zapach, odgłosy lub dym, natychmiast odłącz wtyczkę kabla od gniazda zasilania i przerwij korzystanie z zasilacza lub ładowarki. Następnie skontaktuj się z autoryzowanym dystrybutorem lub serwisem.**
- **Jeśli aparat wydziela dziwny zapach, odgłosy lub dym, natychmiast go wyłącz.**
 - Nigdy nie wyjmuj wtedy baterii gołymi rękami; grozi to pożarem lub poparzeniem dłoni.

- Nigdy nie trzymaj ani nie obsługuj aparatu mokrymi rękami. Może to spowodować przeprężanie, spalanie, wybuch aparatu, porażenie prądem elektrycznym lub nieprawidłowe działanie urządzenia.
- **Nie pozostawiaj aparatu w miejscach, w których może być on narażony na działanie wysokich temperatur.**
 - Wysokie temperatury mogą powodować uszkodzenie części aparatu, a w niektórych przypadkach nawet jego zapalenie. Nie używaj ładowarki ani zasilacza sieciowego USB, gdy jest on czymś przykryty (np. kocem). Może to spowodować przeprężanie i pożar.
- **Zachowaj ostrożność przy obsłudze aparatu, aby nie doznać lekkiego poparzenia.**
 - Jeśli aparat zawiera metalowe części, ich nagrzanie może spowodować poparzenie. Należy zwrócić uwagę na następujące problemy:
 - Aparat rozgrzewa się wskutek dłuższego używania. Trzymany w rękę gorący aparat może spowodować lekkie oparzenie.
 - W miejscach o ekstremalnie niskich temperaturach temperatura korpusu aparatu może być niższa od temperatury otoczenia. Jeśli to możliwe, w niskich temperaturach aparat należy obsługiwać w rękawiczkach.
- Aby chronić precyzyjne elementy niniejszego produktu, nigdy podczas używania lub przechowywania nie należy pozostawiać aparatu w następujących miejscach:
 - w miejscach o wysokiej, ekstremalnie wysokiej lub ekstremalnie zmiennej temperaturze i/lub wilgotności. Bezpośrednio na świetle słonecznym, na plaży, w zamkniętym samochodzie, w pobliżu źródeł ciepła (kuchenka, kaloryfer itp.) lub nawilzaczy powietrza;
 - w miejscach zapaszczonech lub zakurzonych i zapalonych;
 - w pobliżu materiałów łatwopalnych i wybuchowych;
 - w miejscach wilgotnych, np. w łazience lub na deszczu.
 - w miejscach narażonych na silne wibracje.
- Aparat pracuje na baterii litowo-jonowej zgodnej z wymogami naszej firmy. Baterię tę należy ładować za pomocą wskazanej przez producenta ładowarki lub zasilacza sieciowego USB. Nie należy używać innych zasilaczy sieciowych USB ani ładowarek.

- Nie wolno wrzucać baterii do ognia ani odgrzewać ich w mikrofalówce, na palnikach, zbiornikach ciśnieniowych itp.
- Nie wolno pozostawiać aparatu na urządzeniach elektromagnetycznych ani w ich pobliżu. Może to spowodować przegrzanie, pożar lub wybuch.
- Nie podłączać zacisków do jakichkolwiek metalowych obiektów.
- Przenosząc lub przechowując baterie, należy uważać, aby nie stykały się one z żadnymi metalowymi przedmiotami, takimi jak biżuteria, spinki, zszywacze, klucze itp. W przeciwnym wypadku zwarcie może spowodować przegrzanie, wybuch lub pożar, które doprowadzą do poparzenia użytkownika.
- Aby zapobiec wyciekowi elektrolitu lub uszkodzeniu biegunów baterii, należy ich używać zgodnie z przedstawionymi poniżej wskazówkami. W żadnym wypadku nie należy demontować baterii ani ich modyfikować, lutować itp.
- Jeśli elektrolit z baterii dostanie się do oczu, należy natychmiast przemyć je czystą, chłodną, bieżącą wodą, a następnie jak najszybciej skorzystać z pomocy lekarskiej.
- Jeśli nie możesz wyjąć baterii z aparatu, skontaktuj się z autoryzowanym dystrybutorem lub serwisem. Nie próbuj wyjmować baterii na siłę. Uszkodzenia zewnętrznej części baterii (zarysowania itp.) mogą spowodować jej nagrzewanie się i wybuch.
- Baterie należy zawsze przechowywać w miejscach niedostępnych dla małych dzieci i zwierząt domowych. Jeśli dziecko lub zwierzę przypadkowo połknie baterię, należy natychmiast skorzystać z pomocy lekarskiej.
- Aby zapobiec wyciekaniu elektrolitu z baterii, przegrzaniu lub wybuchowi baterii, należy używać wyłącznie baterii zalecanych dla tego produktu.
- Jeśli baterie przeznaczone do wielokrotnego ładowania (akumulatorki) nie naładują się w określonym przez producenta czasie, należy przerwać ładowanie i nie używać takich baterii.
- Nie należy używać baterii, których obudowa jest zarysowana lub uszkodzona; unikać zarysowania baterii.
- Należy unikać uderzania lub upuszczania baterii, aby nie narażać jej na silne wstrząsy i ciągłe drgania. Może to spowodować przegrzanie, pożar lub wybuch.
- Jeśli z baterii wycieknie elektrolit, wydobywać się z niej będzie nieprzyjemny zapach, zmieni ona kolor lub kształt albo wykaże inne nietypowe oznaki podczas pracy, należy natychmiast przerwać używanie aparatu i niezwłocznie odsunąć go od źródła ognia.
- Jeśli elektrolit z akumulatora dostanie się na ubranie lub skórę, należy natychmiast zdjąć ubranie i przemyć skażone miejsca czystą, zimną, bieżącą wodą. Jeśli elektrolit spowoduje poparzenie skóry, należy natychmiast skorzystać z pomocy lekarskiej.
- Nie używać baterii litowo-jonowych w niskiej temperaturze otoczenia. Grozi to jej przegrzaniem, zapłonem lub eksplozją.
- Bateria litowo-jonowa jest przeznaczona do stosowania jedynie w aparatach cyfrowych. Nie wolno jej wykorzystywać w innych urządzeniach.
- **Nie pozwalaj dzieciom ani zwierzętom na dotykanie lub przenoszenie baterii (nie pozwalaj na niebezpieczne zachowania, takie jak liźnięcie baterii, wkładanie jej do ust lub żucie).**

Używać wyłącznie przystosowanych do produktu baterii do wielokrotnego ładowania, ładowarek i zasilaczy sieciowych USB

Stanowczo zalecamy używanie wyłącznie oryginalnych, przystosowanych do produktów naszej firmy baterii do wielokrotnego ładowania, ładowarek i zasilaczy sieciowych USB. Używanie baterii przeznaczonej do wielokrotnego ładowania, ładowarki i/lub zasilacza sieciowego USB innej firmy może spowodować pożar lub zranienia spowodowane wyciekami elektrolitu, nagrzaniem i zapłonem albo uszkodzeniem baterii. Nasza firma nie odpowiada za wypadki i szkody, które mogą być spowodowane przez używanie baterii, ładowarek i/lub zasilaczy sieciowych USB nie będących określonymi oryginalnymi akcesoriami.

UWAGA

- **Nie zasłaniać ręką lampy przy błysku.**
- Dołączony zasilacz sieciowy USB F-7AC został zaprojektowany jedynie do użycia z tym aparatem. Przy użyciu tego zasilacza sieciowego USB nie można ładować innych aparatów.
- Dołączonego zasilacza sieciowego F-7AC nie należy podłączać do innych urządzeń niż ten aparat.
- Nie wolno przechowywać baterii w miejscach narażonych na bezpośrednie światło słoneczne lub wysokie temperatury, np. w rozgrzanym samochodzie, w pobliżu źródeł ciepła itp.

- Baterie powinny być zawsze suche.
- Przy dłuższym użyciu bateria może nagrzać się do wysokiej temperatury. Aby uniknąć lekkich poparzeń, nie należy wyjmować baterii od razu po zakończeniu używania aparatu.
- Aparat jest zasilany baterią litowo-jonową naszej firmy. Należy używać określonej, oryginalnej baterii. Włożenie do aparatu baterii niewłaściwego typu grozi eksplozją.
- Oddawaj baterie do punktów recyklingu — pomóż chronić naturalne zasoby naszej planety. Wyrzucając zużyte baterie, należy pamiętać o zakryciu ich złączy oraz zawsze przestrzegać lokalnych praw i uregulowań.
- Przed wymianą baterii lub otwieraniem i zamykaniem osłon należy koniecznie usunąć znajdujące się na produkcie krople wody lub wilgoć.
- Jeśli aparat ma być przechowywany przez dłuższy czas, wyjąć z niego baterie. Przechowywać aparat w chłodnym, suchym miejscu, aby zapobiec skraplaniu pary wodnej lub powstawaniu pleśni w jego wnętrzu. Po dłuższym okresie przechowywania sprawdzić, czy aparat nadal funkcjonuje prawidłowo, np. włączając go i naciskając spust migawki.
- Aparat może nie działać prawidłowo, gdy jest używany w miejscach, w których jest narażony na działanie pola magnetycznego/elektromagnetycznego, fal radiowych lub wysokich napięć, np. w pobliżu telewizora, kuchenki mikrofalowej, konsoli do gier wideo, głośników, dużego monitora, wieży telewizyjno-radiowej lub wieży transmisyjnej. W takim przypadku przed dalszym korzystaniem z aparatu należy go wyłączyć i włączyć ponownie.
- Zawsze przestrzegać opisanych w instrukcji obsługi aparatu ograniczeń dotyczących do wymagań systemowych.
- Baterie należy zainstalować w aparacie w sposób opisany w instrukcji obsługi.
- Przed włożeniem baterii do aparatu należy zawsze sprawdzić, czy nie wykazuje ona wycieków, odbarwień, odkształceń czy innych nietypowych oznak.
- Jeżeli aparat ma być przechowywany przez dłuższy czas, należy z niego wyjąć baterię.
- W przypadku przechowywania baterii przez dłuższy czas należy umieścić ją w chłodnym miejscu.
- W przypadku zasilacza sieciowego USB: Zasilacz sieciowy USB z wtyczką F-7AC należy podłączyć pionowo do gniazda ściennego.
- Ponieważ główna wtyczka zasilacza AC służy do odłączania zasilacza AC od sieci elektrycznej, podłączyć ją do łatwo dostępnego gniazda AC.
- Zużycie energii przez aparat jest zależne od używanych funkcji aparatu.
- W opisanych niżej warunkach energia zużywana jest przez cały czas, a bateria szybko się wyladowuje.
 - Ciągłe używanie zoomu.
 - Ciągłe naciskanie przycisku do połowy w trybie fotografowania, co uaktywnia funkcję automatycznego ustawiania ostrości (autofokus).
 - Długotrwałe wyświetlanie zdjęcia na monitorze.

⚠ OŚWIADCZENIE

- **Nie używaj ani nie przechowuj aparatu w zakurzonych lub wilgotnych miejscach.**
- **Należy używać kart pamięci SD/SDHC/SDXC. Nie należy używać innych typów kart.**
W przypadku przypadkowego włożenia karty innego typu do aparatu skontaktuj się z autoryzowanym dystrybutorem lub serwisem. Nie próbuj wyjmować karty na siłę.
- Aby zapobiec utracie danych, należy regularnie sporządzać kopię zapasową ważnych danych na komputerze lub innym urządzeniu do przechowywania danych.
- Nasza firma nie ponosi żadnej odpowiedzialności za utratę danych związanych z niniejszym urządzeniem.
- Podczas noszenia aparatu należy się ostrożnie obchodzić z paskiem. Może on łatwo zaczepić się o wystający przedmiot i spowodować poważne uszkodzenie.
- Podczas przenoszenia aparatu należy odłączyć statyw i wszystkie akcesoria wyprodukowane przez inne firmy.
- Nie należy nigdy upuszczać aparatu i narażać go na silne wstrząsy lub drgania.
- Podczas umieszczania aparatu na statywie lub zdejmowania z niego należy obracać śrubę statywu, a nie aparat.
- Nie dotykać elektrycznych styków aparatu.
- Nie zostawiać aparatu z obiektywem skierowanym bezpośrednio na słońce. Może to spowodować uszkodzenie obiektywu lub kurzony migawki, nieprawidłowe kolory, efekty tzw. „zjawy” na matrycy aparatu lub nawet zapalenie się aparatu.
- Nie wystawiać celownika na działanie źródła silnego światła lub promieni słonecznych. Ciepło może uszkodzić celownik.
- Nie naciskać obiektywu ani nie pociągać zbyt mocno za obiektyw.

- Korzystanie z wyczerpanej baterii może spowodować, że aparat wyłączy się bez ostrzeżenia o niskim poziomie naładowania baterii.
- Jeżeli zaciski baterii są wilgotne lub zatluszczone, może to spowodować brak styku z aparatem. Przed użyciem baterię należy dokładnie wytrzeć suchą szmatką.
- Przed pierwszym użyciem lub po dłuższym okresie nieużywania należy zawsze naładować baterię.
- Używając w niskich temperaturach aparatu zasilanego baterią, należy, o ile jest to możliwe, trzymać aparat wraz z zapasowymi bateriami w jak najcieplejszym miejscu. Bateria, która w niskich temperaturach może się wydawać wyczerpana, może odzyskać normalną moc po ogrzaniu do temperatury pokojowej.
- Przed dłuższą podróżą, w szczególności za granicę, należy się zaopatrzyć w dodatkowe baterie. Zalecany typ baterii może być trudno dostępny podczas podróży.
- Jeśli obiekt oglądany jest przez aparat pod kątem, jego krawędzie na monitorze mogą wydawać się postrzępione. Nie świadczy to o nieprawidłowym działaniu monitora i będzie mniej widoczne w trybie odtwarzania zdjęć.
- W miejscach o niskiej temperaturze włączanie monitora może długo trwać lub jego kolor może się czasowo zmienić. Podczas używania aparatu w miejscach o skrajnie niskiej temperaturze korzystne jest umieszczenie go od czasu do czasu w cieplejszym miejscu. Monitor gorzej działający w niskich temperaturach powróci do normalnego stanu w normalnej temperaturze.
- Monitor tego urządzenia został wyprodukowany z zachowaniem wysokiej jakości i dokładności, ale może wystąpić na nim zablokowany lub martwy piksel. Takie piksele nie mają żadnego wpływu na zapisywany obraz. Ze względu na charakterystykę monitora mogą wystąpić nierównomierne kolory lub jasność w zależności od kąta patrzenia, ale wynika to z budowy monitora. Nie jest to oznaka nieprawidłowości.

Korzystanie z funkcji bezprzewodowej sieci LAN/Bluetooth®

• Aparat należy wyłączać w szpitalach, a także w miejscach, w których znajdują się urządzenia medyczne.

Fale radiowe generowane przez aparat mogą mieć niekorzystny wpływ na urządzenia medyczne i powodować awarie, w następstwie których może dojść do wypadku. Należy upewnić się, że funkcje bezprzewodowej sieci LAN/Bluetooth® są wyłączone w pobliżu urządzeń medycznych (str. 270).

• Aparat należy wyłączać na pokładzie samolotu.

Korzystanie z urządzeń bezprzewodowych na pokładzie samolotu może stanowić zagrożenie dla bezpieczeństwa podczas lotu. Należy upewnić się, że funkcje bezprzewodowej sieci LAN/Bluetooth® są wyłączone na pokładzie samolotu (str. 270).

• Niniejszego produktu nie wolno używać w miejscach, w których mógłby on zakłócać pracę pobliskich systemów radarowych.

Monitor

- Nie należy naciskać zbyt mocno na monitor; w przeciwnym przypadku obraz może stać się niewyraźny, powodując wadliwe działania trybu odtwarzania lub uszkodzenie monitora.
- W górnej/dolnej części monitora może pojawiać się jasny pasek, lecz nie świadczy to o jego nieprawidłowym działaniu.

Zastrzeżenia prawne

- Nasza firma nie ponosi odpowiedzialności ani nie udziela gwarancji w związku z uszkodzeniami, utratą spodziewanych zysków (przy zgodnym z prawem korzystaniu z aparatu) ani roszczeniami osób trzecich występującymi wskutek nieprawidłowego użytkowania produktu.
- Nasza firma nie ponosi odpowiedzialności ani nie udziela gwarancji w związku z uszkodzeniami lub utratą spodziewanych zysków (przy zgodnym z prawem korzystaniu z aparatu), występującymi wskutek skasowania danych dotyczących zdjęć.

Wykluczenie odpowiedzialności

- Nasza firma nie ponosi odpowiedzialności ani nie udziela żadnych gwarancji, bezpośrednich ani pośrednich, w związku z treścią niniejszej instrukcji oraz oprogramowania, i nie będzie ponosić odpowiedzialności prawnej za żadną domyślną gwarancję ani za przydatność produktu do obrotu handlowego bądź jego przydatność do określonego celu oraz za żadne szkody następcze, losowe lub pośrednie (w tym także, ale nie tylko, utratę zysków, przerwy w prowadzeniu działalności gospodarczej lub utratę danych związanych z działalnością gospodarczą), powstałe w wyniku korzystania lub niemożności skorzystania z tych materiałów pisemnych, oprogramowania lub sprzętu. Systemy prawne niektórych krajów nie

dopuszczając ograniczenia lub wykluczenia odpowiedzialności za szkody następcze lub losowe bądź gwarancji domniemanej, w związku z czym może się ono nie stosować do niektórych klientów.

- Nasza firma zastrzega sobie wszelkie prawa do niniejszej instrukcji.

Ostrzeżenie

Nieautoryzowane fotografowanie bądź korzystanie z materiałów chronionych prawem autorskim może stanowić naruszenie obowiązujących praw autorskich. Nasza firma nie ponosi odpowiedzialności za nieautoryzowane fotografowanie oraz inne działania naruszające prawa autorskie.

Informacja o prawach autorskich

Wszelkie prawa zastrzeżone. Żadna część tych materiałów pisemnych ani oprogramowania nie może być powielana bądź wykorzystywana w żadnej formie, elektronicznej ani mechanicznej (włącznie z kserowaniem i nagrywaniem), ani też przy użyciu żadnych innych nośników i baz danych, bez przedniej pisemnej zgody naszej firmy. Firma nie ponosi odpowiedzialności w związku z korzystaniem z informacji zawartych w tej instrukcji obsługi lub w oprogramowaniu ani za powstałe na skutek korzystania z tych informacji szkody. Nasza firma zastrzega sobie prawo do zmian funkcji i treści tej publikacji lub oprogramowania bez uprzedzenia.

Znaki handlowe

- Microsoft i Windows są zarejestrowanymi znakami handlowymi firmy Microsoft Corporation.
- Logo SDXC jest znakiem towarowym firmy SD-3C, LLC.

- Apical logo jest zarejestrowanym znakiem towarowym firmy Apical Limited.



apical

- Nazwy Micro Four Thirds i Four Thirds oraz znaki Micro Four Thirds i Four Thirds są znakami towarowymi lub zarejestrowanymi znakami towarowymi firmy OM Digital Solutions Corporation w Japonii, Stanach Zjednoczonych, w krajach Unii Europejskiej i w innych krajach.
- Wi-Fi jest zastrzeżonym znakiem towarowym firmy Wi-Fi Alliance.
- Słowny znak towarowy i logo **Bluetooth®** są zastrzeżonymi znakami towarowymi należącymi do firmy Bluetooth SIG, Inc. i każde ich użycie przez firmę OM Digital Solutions Corporation podlega licencji.

- Aparat wykorzystuje system plików „Design Rule for Camera File System/DCF” (reguła plików dla aparatów cyfrowych), będący standardem utworzonym przez Japan Electronics and Information Technology Industries Association (JEITA) (Japońskie Zrzeszenie Producentów Branży Elektronicznej i Informatycznej).
- QR Code jest znakiem towarowym firmy Denso Wave Inc.
- Wszystkie inne nazwy produktów wymienione w niniejszej instrukcji są znakami handlowymi i/lub zarejestrowanymi znakami handlowymi ich właścicieli.

THIS PRODUCT IS LICENSED UNDER THE AVC PATENT PORTFOLIO LICENSE FOR THE PERSONAL AND NONCOMMERCIAL USE OF A CONSUMER TO (i) ENCODE VIDEO IN COMPLIANCE WITH THE AVC STANDARD (“AVC VIDEO”) AND/OR (ii) DECODE AVC VIDEO THAT WAS ENCODED BY A CONSUMER ENGAGED IN A PERSONAL AND NON-COMMERCIAL ACTIVITY AND/OR WAS OBTAINED FROM A VIDEO PROVIDER LICENSED TO PROVIDE AVC VIDEO. NO LICENSE IS GRANTED OR SHALL BE IMPLIED FOR ANY OTHER USE. ADDITIONAL INFORMATION MAY BE OBTAINED FROM MPEG LA, L.L.C. SEE [HTTP://WWW.MPEGLA.COM](http://www.mpegla.com)

Oprogramowanie tego aparatu może obejmować programy innych firm.

Oprogramowanie innych firm podlega warunkom i zasadom określonym przez właścicieli lub licencjodawców tego oprogramowania, zgodnie z którymi oprogramowanie jest udostępniane użytkownikowi.

Te warunki i inne uwagi dotyczące oprogramowania innych firm, jeśli są dostępne, można znaleźć w pliku PDF z uwagami dotyczącymi oprogramowania, który znajduje się pod adresem

<https://support.jp.omsystem.com/en/support/msgs/digicamera/download/notice/notice.html>

Następujące funkcje dodano/zmieniono w ramach aktualizacji oprogramowania.

Funkcje dodane lub zmienione przez oprogramowanie firmware w wersji 1.6



Ustawienia zabezpieczeń połączenia ze smartfonem	352
Ustawienia domyślne	353

Funkcje dodane lub zmienione przez oprogramowanie firmware w wersji 1.6

Ustawianie zabezpieczeń połączenia ze smartfonem

(Zabezpiecz połączenia)

Ustaw zabezpieczenia stosowane podczas łączenia się ze smartfonem przez Wi-Fi.

Menu	MENU → → 4. Wi-Fi/Bluetooth → Ustawienia → Zabezpiecz połączenia
------	--

- Jeśli wybrane jest ustawienie [WPA2/WPA3], podłączenie smartfona przez Wi-Fi jest niemożliwe. W takim przypadku wybierz ustawienie [WPA2].
- Zmiana ustawień spowoduje zmianę hasła do połączenia Wi-Fi oraz hasła do połączenia **Bluetooth®**.
- Sparuj aparat ze smartfonem ponownie po zmianie hasel. „Parowanie aparatu ze smartfonem (Połączenie Wi-Fi)” (str. 271)
- Użycie opcji [Reset ustawień] (str. 276) przywróci ustawienia domyślne opcji [Zabezpiecz połączenia].



Ustawienia domyślne

*1: Można dodać do [Przypisz].

*2: Można przywrócić ustawienia domyślne po wybraniu opcji [Inicjowanie wszystkich ustawień] dla ustawienia [Reset/Inicjowanie ustawień].

*3: Można przywrócić ustawienia domyślne po wybraniu opcji [Reset ustawień fotografowania] dla ustawienia [Reset/Inicjowanie ustawień].

Karta ↕

Strona	Funkcja	Domyślnie	*1	*2	*3
4. Wi-Fi/Bluetooth					
	 Ustawienia	 Zabezpiecz połączenia	WPA2/WPA3	—	—

Symbole

	261
	Wzorzec wysł. 263
	Funkcja migawki 225
	(nagrywanie filmów) 61
	Wyjście HDMI 188
	Funkcja 213
	Funkcja pokrętła 213
	Ustawienia informacji 214
	Dług. błysku 129
	+WB 159
	Autom. reset 114
	Ustawienia 215
	Słb. obrazu 143
	Szczegół. ustawienia 148
	AF+MF 86
	AF: naciśn. do połowy $\frac{1}{2}$ 87
	ISO-A Najniższe S/S 119
	Ogranicz. AF 96
	Przycisk AF twarzy i oczu 93
	Reg. działania AF 99
	Skanowanie AF 98
	Tryb LV 234
	Ustawienia trybu celu AF 83
	Ust. trybu obrazu 154
	Widzenie nocne 234
	[:::]Punkt. pomiar św. 116
 267
	Ustawienia 267
	(Obrót automatyczny) 213
	Ustawienia informacji 241
	Ust. Siatki 244
	= Wskaźnik poziomu 242
	^{WB} AUTO Blokada 158
	^{WB} AUTO Zach. ciepły kolor
	Film 159
	Zdjęcie 159
	+ 130
	Blokada 232
	Blokada 233
	= Słb. obrazu 143

	Hasło połączenia 277
	AF-ON w trybie MF 88
	Pętla na karcie menu 247
	Priorytet baterii 263
	Stan baterii 263
	(Ochrona) 200
	Ustawienie domyślne 213
	Tryb RC 308
	[:::]Ustawienia trybu 82
	powiąz. z [:::] 101
	Ustawienia zapisu 253
	[:::] Wybierz ustawienia ekranu 103
	[:::] Ustaw start 102
	[:::] Ustawienia pętli 104
	(Przesyłanie zdjęć) 294

A

A (priorytet przysłony AE) 47
AdobeRGB 160
AEL: naciśn. do poł. $\frac{1}{2}$ 115
AF - Gwiazdzone niebo (AF) 78
Akcesoria 311
Asystent autoportretu 236
Asystent fotograf. z ręki 144
Asystent MF 106
Asystent wyświetlania (Asyst. wyświetl.) 160
Auto. wyłączenia 264

B

B (długie czasy ekspozycji) 53
Balans bieli 155
Bezprzewodowe sterowanie lampą błyskową (Tryb RC) 129
Blokada AE 113
Blok. pierśc. ostrości 222
Bluetooth 272
Bluetooth® 270
Bracketing (BKT)
AE BKT 179
ART BKT 183
BKT ostr. 184

FL BKT.....	181
ISO BKT.....	182
WB BKT.....	180
Bulb.....	53

C

C-AF+TR (śledzenie AF).....	77
C-AF (ciągły AF).....	76
Certyfikat.....	268
Ciągły AF.....	76
Ciągły AF (C-AF).....	76
Ciche elementy sterujące.....	64
Czas naciśnięcia i przytrzymania.....	233
Czer. ramka przy  REC.....	191
Częstotliwość.....	234
Film.....	341
Częstotliwość czujnika.....	340
Częstotliwość klitek podczas odtworzenia.....	146, 147
Czułość C-AF	
Film.....	91
Zdjęcie.....	91
Czułość ISO.....	117

D

Dane lokalizacji.....	269
Długie czasy ekspozycji (B: Bulb/Time).....	53
Docel. punkt AF.....	80
Docel. tr. AF.....	81
DPOF.....	206
Dźwignia Fn	
Film.....	228
Zdjęcie.....	228

E

Ed.Nazplik.....	255
Edycja	
JPEG.....	209
RAW.....	208
Ekran dotykowy	
Fotografowanie.....	43
Odtwarzanie.....	198
Ekran wskaź. poziom.....	40
Ekspozycja ręczna.....	51

Elektr. powięk.....	221
---------------------	-----

F

Film z wys. prędkością.....	147
Filtr szum.	
Film.....	120
Zdjęcie.....	120
Fleksja ekspozycji.....	111
Focus stacking.....	165
Formatowanie karty.....	251
Format pliku.....	145, 340
Fotografowanie sekwencyjne.....	131
Fotografowanie w trybie zdalnym	
Podgląd na żywo.....	275
Zdalna migawka.....	275
Fotografowanie z filtrem ND na żywo.....	163
Fotografowanie z lampą błyskową.....	122
Fotografowanie z ustawieniem szybkości zdjęć seryjnych.....	138
Fotogr. z zapob.migot.....	140
Funkcja CALL.....	303
Funkcja pokrętła	
Film.....	225
Zdjęcie.....	225
Funkcja przycisku	
Film.....	216
Zdjęcie.....	216
Funkcja SET.....	303

G

Gniazdo zapisu.....	256
Godzina.....	53

H

HDMI.....	297, 298
HDR (Szeroki zakres dynamiczny)....	167

I

Info Copyright.....	257
Informacje na temat położenia geograficznego.....	276
ISO-A Górn./Domyśl.	
Film.....	118
Zdjęcie.....	118

ISO Auto	
Film	119
Zdjęcie	119

J

Jakość obrazu	
Film	146
Zdjęcie	145
Język	35, 267

K

Karta	26
Kasowanie	201
Kas.RAW+JPEG	201, 202
Kasuj wszystko	202
Kierunek obrotu pokrętkła	227
Kol. udostępniania	203
Komp. ef.	175
Kompensacja błysku	128
Kompensacja efektu rybiego oka	176
Kompensacja ekspozycji	110
Kompensacja ruchu	146, 147, 341
Kompozytowy - ustawienia	56
Kopijuj	
Kopijuj	201
Kop.wszyst.	201
Korekcja dioptryczna	39
Korekta poziomu	268
Kor.winiet.	149
Krok EV	111
Krok ISO	118

L

Lampa błyskowa	122, 307
Live Bulb	53
Live Time	53
LV z zapob. migotaniu	235

Ł

Ładowanie baterii	24, 25
Ładowanie przez USB	24, 25
Ładowarka	304

M

M (ekspozycja ręczna)	51
Map.pikseli	268, 315
Menu	65, 251, 321
Menu fotografowania	324
MF (przełącznik AF/MF)	218
MF (Ręczne ustawienie ostrości)	76
Mieszanie rozjaśniające (B: Fotografowanie z fotomontażem na żywo)	56
Moje menu	248
Dodaj	248
Zarządzaj	250
Muszla oczna	311

N

Nac. do poł. ≡: inform.	240
Nagrywanie dźwięku	207
Nagrywanie filmów	61, 63
Nakładka obr.	211
Nazwa pliku	254

O

Obrót	200
Ocena	204
Ochrona	200
Odleg. wst. ust. MF	108
Odtwarzanie	
Film	196
Zdjęcie	195
Odtwarzanie dźwięku	207
Odtwarzanie sekwencji wideo	196
Odtwarzanie w widoku indeksu	197
Odtwarzanie w widoku kalendarza	197
Oslona przewodu	21

P

P (program AE)	45
Panel wyboru pola AF	105
Pełny panel sterowania LV	321
Pierś.ostr.	108
Podśw. AF	100
Podświetl. LCD	264
Pojedynczy AF (S-AF)	76

Połączenie	
Komputer	277, 293
Smartfon	270
Połączenie Wi-Fi	281
Komputer	277
Smartfon	271
Pomiar	113
Pomiar podczas 	114
Pomiar podczas 	116
Powiększanie w trybie odtwarzania ()	197
Poziom naładowania baterii	32
Prędk. C-AF w tr. 	91
Prior. I.S. obiektywu	144
Prior. obsz. centr.  C-AF	90
Priorytet migawki AE	49
Priorytet przysł. AE	47
Priorytet twarzy	221
Priorytet wyzwalania	88
Program AE	45
Proporcje obrazu	149
Przech. obrazu w filmie	212
Przegląd zdjęć	44
Przestrzeń	160
Przesunięcie programu (Ps)	46
Przetwarzanie niskiego ISO	120
Przycinanie filmów	212
Przycisk AF-ON	87
Przycisk bezpośredni	68
Przycisk INFO	40, 67, 194
Przypisywanie do trybu własnego	58
Przypisz folder zapis	254, 256
Przywołaj z trybu własnego	60
Ps (Przesunięcie programu)	46
R	
Ramka powiększenia	214
Ramka powiększenia AF / zoom AF	84
Ramka wykrywania oczu	94
RAW+JPEG 	204
Red. szumu	121
Regulacja monitora	259
Regulacja wizjera	260
Rejestracja użytkownika	2

Reset/Inicjowanie ustawień	267
Reset obkt.	109
Reset wszystkich zdjęć	206
Ręczne ustawianie ostrości (MF)	76
Rozdzielczość filmu	146, 147
Rozmiar klatki	341
Rozmiar pliku	340

S

S (priorytet migawki AE)	49
S-AF (Pojedynczy AF)	76
Samowyzwalacz	131
Skan migotania	
Film	112
Zdjęcie	112
Sprzęgło man. ostrz.	108, 302
sRGB	160
Stabilizator obrazu	
Film	141
Zdjęcie	141
Styl wizjera EVF	237
Super punktowy AF	84
Szybkie kas	202
Szybki tryb uśpienia	265

Ś

Śledzenie AF (C-AF+TR)	77
------------------------------	----

T

Telekonwerter cyfr.	
Film	171
Zdjęcie	171
Tryb  (tryby ekspozycji podczas filmowania)	62
Tryb AF	
Film	76
Zdjęcie	76
Tryb Art LV	235
Tryb ekspozycji podczas filmowania	62
Tryb gotowości	273
Tryb niestandardowy (C1/C2/C3/C4)	58
Tryb obrazu	
Film	150

Zdjęcie	150
Tryb RC	308
Tryb samolotowy	270
Tryby fotografowania	41
Tryb zbliżenia LV	232

U

Uchwył baterii	305
Ust. auto ISO	
Zdjęcie	117
Ustawianie balansu bieli jednym przyciśnięciem	157
Ustawienia Anti-Shock [♦]	136
Ustawienia BULB/TIME/COMP	178
Ustawienia czujnika oka	260
Ustawienia fotogr. sekwenc.	133
Ustawienia gniazda karty	
Film	252
Zdjęcie	252
Ustawienia HDMI	261
Ustawienia histogramu	245
Ustawienia informacji	
Film	239
Zdjęcie	239
Ustawienia menu kursora	246
Ustawienia nagryw. dźwięku	186
Ustawienia ocen	205
Ustawienia podglądu	107
Ustawienia powięk. elektron.	231
Ustawienia przełączn. wielof.	227
Ustawienia samowyzwalacza	135
Ustawienia trybu AF - Gwiazdziste niebo	89
Ustawienia trybu błysku	128
Ustawienia trybu cichego [♥]	137
Ustawienia USB	262
Ustawienia wielu funkcji	245
Ustawienia Wi-Fi komputera	286
Ustawienia zapisu	256
Ustawienie dpi	257
Ustaw. wzoru zebry	190
Ust. ekranu dotyk	259
Ust. inf. o obiektyw	256
Ust. prioryt	247
Ust. siatki wiz.	

Film	243
Zdjęcie	243
Uśpienie	32, 264

W

Wersja oprogramowania	268
Wiele funkcji	224
Wielkość obrazu	145, 340
Wielokr. ekspozyc.	168
Wskaźnik poziomu naładowania baterii	263
Wsk. pola AF	100
Współczynnik kompresji	145, 340
Wst. ust. MF (PreMF)	77
Wszystkie 	
Film	158
Zdjęcie	158
Wybór kop.	205
Wybrana kol. udośćep	205
Wybrana ocena	205
Wybrana ochrona	205
Wybrane kasowanie	205
Wykrywanie obiektu	94
Wykryw. twarzy i oczu	92
Wymienne obiektywy	301
Wyś. poz.	220
Wyświetlanie histogramu	40
Wyświetlanie indeksu	199
Wyświetlanie informacji	
Odtwarzanie	192
Wyświetlanie kalendarza	199

X

X-Sync 	129
--	-----

Z

Zaawansowany panel sterowania	71
Zaawansowany panel sterowania LV	71, 321
Zacisk kablowy	21
Zamówienie druku	206
Zapis	296
Zasilanie przez USB (USB Power Delivery)	296
Zbalans. pomiar błysku	130

Zdalne sterowanie	289
Zdalne sterowanie błyskiem (tryb  RC)	308
Zdjęcia w czasie	172
Zdjęcie o wys. rozdź. (Fotografowanie z wysoką rozdzielczością).....	161
Zdjęcie w formacie RAW	145
Zdj. test.....	218
Zgodne lampy błyskowe	122
Znacznik środkowy	189

Data wydania: luty 2022 r.



<https://www.om-digitalsolutions.com/>