



CAMERĂ DIGITALĂ

OM SYSTEM

OM-1

Manual de instrucțiuni

Ver.1.6

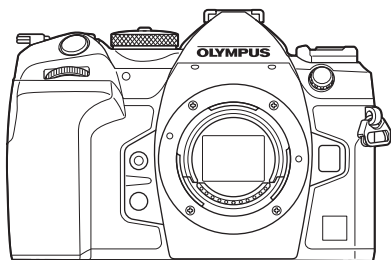

Cuprins

1. Pregătirea
2. Fotografiere
3. Utilizarea meniurilor
4. Setări de fotografiere
5. Redare
6. Personalizarea camerei
7. Configurarea camerei
8. Conectarea camerei la dispozitive externe
9. Atenționări
10. Informații
11. MĂSURI DE SIGURANȚĂ
12. Completări/modificări aduse de actualizarea firmware-ului

Nr. model: IM027

- Vă mulțumim că ați ales camera noastră digitală. Înainte de utilizarea noii dvs. camere, vă rugăm să citiți cu atenție aceste instrucțiuni pentru a vă putea bucura de performanța optimă a aparatului și de o funcționare îndelungată.
- Asigurați-vă că ați citit și ați înțeles informațiile prezentate în „11. MĂSURI DE SIGURANȚĂ”, înainte de a utiliza acest produs. Păstrați aceste instrucțiuni la îndemână pentru consultare ulterioară.
- Vă recomandăm să efectuați fotografii de probă pentru a vă obișnui cu camera înainte de a realiza fotografii importante.
- Afișajele de pe ecran și ilustrațiile prezentate în manual au fost realizate în etape anterioare și pot fi diferite de produsul actual.
- În cazul unor completări și/sau modificări ale funcțiilor, în urma unei actualizări firmware a camerei, informațiile vor diferi. Pentru cele mai noi informații, vă rugăm să vizitați pagina noastră web.

Înainte de a începe

Citiți și urmați măsurile de siguranță

Pentru a preveni operarea incorectă care duce la incendii sau alte pagube materiale sau la accidentarea dvs. sau a altora, citiți „11. MĂSURI DE SIGURANȚĂ” (pag. 336) în întregime înainte de a utiliza camera.

Când folosiți camera, consultați acest manual pentru a asigura operarea sigură și corectă a camerei. Aveți grijă să păstrați acest manual într-un loc sigur după ce l-ați citit.

Compania noastră nu își asumă răspunderea pentru încălcări ale regulamentelor locale care rezultă din utilizarea acestui produs în afara țării sau a regiunii în care a fost achiziționat.

LAN Wireless și Bluetooth®

Camera este echipată cu funcțiile integrate LAN wireless și **Bluetooth®**. Utilizarea acestor funcții în afara țării sau a regiunii în care a fost achiziționat produsul poate încălca regulamentele locale privind funcția wireless; consultați autoritățile locale înainte de a le utiliza. Compania noastră nu își asumă răspunderea pentru nerespectarea de către utilizator a regulamentelor locale.

Dezactivați funcțiile LAN wireless și **Bluetooth®** în zone în care utilizarea lor este interzisă.  „Dezactivarea funcției de comunicare wireless a camerei (Mod Avion)” (pag. 260)

■ Înregistrarea utilizatorilor

Vizitați pagina noastră web pentru informații privind înregistrarea produselor dumneavoastră.

■ Instalarea de software pentru calculator/aplicații

OM Workspace

Utilizați această aplicație pentru calculator pentru a descărca și pentru a vizualiza fotografii și filme înregistrate cu camera. De asemenea, o puteți utiliza pentru a actualiza firmware-ul camerei. Software-ul poate fi descărcat de pe site-ul nostru web. La descărcarea aplicației soft, fiți pregătit să furnizați numărul de serie al camerei.

OM Image Share

Puteți încărca imagini din cameră care au fost marcate pentru partajare (pag. 195) pe un smartphone.

De asemenea, puteți să operați camera de la distanță și să fotografiați de pe un smartphone. Accesați site-ul nostru web pentru mai multe informații despre aplicație.

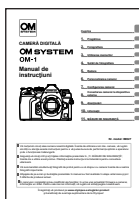

Manual de instrucțiuni (acest pdf)

Un ghid de utilizare a camerei și a funcțiilor sale. Manualul de instrucțiuni poate fi descărcat de pe site-ul nostru web sau direct folosind aplicația pentru smartphone „OM Image Share”.

Despre acest manual

Cum să găsiți ceea ce căutați

Puteți utiliza următoarele metode pentru a găsi ceea ce căutați în acest manual.

Metodă de căutare	Unde să căutați	
Căutare bazată pe ce doriți să faceți	▶ Cuprins	pag. 6
Căutare bazată pe numele butoanelor și componentelor camerei	▶ Denumirea părților componente	pag. 15
Căutare bazată pe meniurile și cuvintele-cheie afișate pe ecran	▶ Setări predefinite	pag. 311
Căutare bazată pe cuvinte	▶ Indice	pag. 344

Cum trebuie citit acest manual

■ Modurile de fotografiere în care funcția este disponibilă

În fiecare explicație a unei funcții de fotografiere, modurile de fotografiere în care respectiva funcție poate fi utilizată sunt indicate la început. Modurile de fotografiere în care funcția poate fi utilizată sunt afișate cu negru. Modurile de fotografiere în care funcția nu poate fi utilizată sunt afișate cu gri.

Fotografiere utilizând modurile de fotografiere

Selectarea diafragmei și a timpului de expunere de către cameră

Camera alege diafragma și timpul de expunere optime în funcție de luminozitatea subiectului.

1 Rotiți discul pentru moduri de fotografiere la P.



2

Fotografiere

Disponibilitatea funcției în fiecare mod de fotografiere

■ Cum trebuie setată funcția

Procedurile pentru setarea fiecărui funcții sunt descrise la începutul secțiunii de explicare a funcției. Pentru detalii, consultați „Cum să operați meniurile” (pag. 63) și „Cum să modificați setările de fotografiere (butoane directe/super panoul de comandă)” (pag. 66).

Selectarea modului de măsurare a luminozității (Măsurare)

PASM B

Puteți alege modul în care camera măsoară luminozitatea subiectului.

Buton	Butonul AF-ON → Δ ∇ ◀ ▶
Super Panoul de Comandă	➔ ➤ Măsurare
Meniu	MENU → ○ ● ● Măsurare → Măsurare

4

Setări de fotografiere

<input checked="" type="checkbox"/> Măsurare digitală ESP	Adecvată pentru majoritatea scenelor, inclusiv pentru subiecți luminați din spate. Camera măsoară 30% de zonă ale cadrului și calculează expunerea optimă înrând cont de natura scenei.
<input checked="" type="checkbox"/> Măsurare centrată aproximativă	Adecvată pentru compoziții care poziționează subiectul principal în centrul cadrului. Camera selectează expunerea în funcție de nivelul mediu de lumină al întregului cadru în timp ce atribuie ponderea cea mai mare zonei din centru.
<input checked="" type="checkbox"/> Măsurare Punctuală	Fotografie o zonă specifică a expunerii subiectului pentru măsurare. Camera măsoară o porțiune mică (aproximativ 2 %) din cadru.
<input checked="" type="checkbox"/> Măsurare la punct (Zona Luminosă)	Creețe expunerea măsurării la punct. Vă asigură că subiecți puternic luminați apar puternic luminați.
<input checked="" type="checkbox"/> Măsurare la punct (Intens)	Reduce expunerea măsurării la punct. Vă asigură că subiecți întinși apar întinși.

Cum trebuie setată funcția

■ Simboluri utilizate în acest manual

Următoarele simboluri sunt utilizate în cadrul acestui manual.

	Simboluri care reprezintă butoanele (respectiv: butoanele săgeată sus, jos, stânga și dreapta) care pot fi apăstate pe blocul de săgeți.
	Reprezintă acționarea selectorului față.
	Reprezintă acționarea selectorului spate.
	Reprezintă acțiunea de atingere ușoară cu degetul a multi-selectorului și pivotare în direcția dorită.
	Reprezintă acțiunea de apăsare a centrului multi-selectorului așa cum ați proceda cu un buton.
	Atenționări și limitări.
	Sugestii și alte informații utile privind utilizarea camerei.
	Referințe la alte pagini din acest manual.

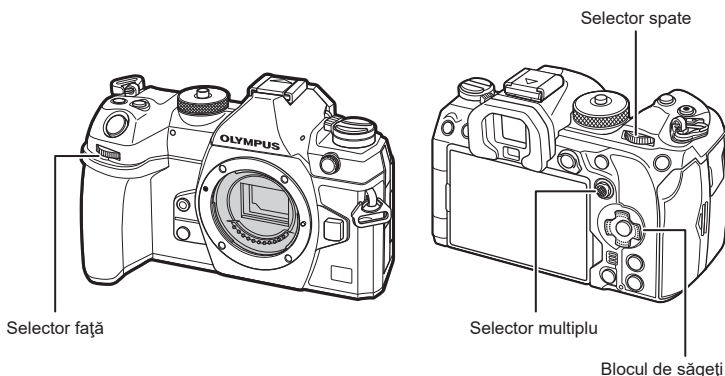

■ Despre ilustrațiile de pe ecran din acest manual

Ecranul camerei afișează panoul super comandă (pag. 69) în mod implicit. Cu toate acestea, ilustrațiile de pe ecran din acest manual prezintă afișajul live view.

Consultați „Comutarea între afișaje” (pag. 37) pentru a afla cum puteți afișa ecranul de fotografiere pe afișaj.

Cuprins

Înainte de a începe	2
---------------------	---

Manuale produs	3
----------------	---

Despre acest manual	4
---------------------	---

Cum să găsiți ceea ce căutați4
Cum trebuie citit acest manual4

Denumirea părților componente	15
-------------------------------	----

1. Pregătirea	17
---------------	----

■ Conținutul pachetului17
■ Atașarea curelei.....	18
■ Atașarea protecțiilor de cablu...	19
■ Introducerea și scoaterea acumulatorului.....	20
Introducerea acumulatorului.....	20
Scoaterea acumulatorului.....	21
■ Încărcarea acumulatorului cu adaptorul USB de c.a. furnizat22
■ Încărcarea acumulatorului cu un dispozitiv USB.....	23
■ Introducerea și scoaterea cardului24
Introducerea cardului.....	24
Scoaterea cardului25
Utilizarea a două carduri de memorie25
Carduri compatibile25
■ Atașarea și îndepărtarea obiectivelor26
Atașarea unui obiectiv la cameră26
Îndepărtarea obiectivelor.....	28
■ Utilizarea ecranului29

■ Pornirea camerei30
Modul Hibernare.....	30
■ Setări inițiale31
■ Ce trebuie să faceți dacă nu puteți citi afișajul33

2. Fotografieri	34
-----------------	----

■ Afișaje cu informații în timpul fotografierii34
■ Comutarea între afișaje.....	37
Comutarea afișajului cu informații.....	38
■ Fotografieri39
Moduri de fotografiere39
Fotografierea cu ajutorul comenzilor de pe ecranul tactil.....	41
Verificarea imaginii (Verificare imagine).....	42
■ Fotografieri utilizând modurile de fotografiere43
Selectarea diafragmei și a timpului de expunere de către cameră (P : Program AE).....	43
Alegerea diafragmei (A : Prioritate diafragmă AE)45
Alegerea timpului de expunere (S : Prioritate obturator AE).....	47
Alegerea diafragmei și a timpului de expunere (M : Expunere manuală)49
Expuneri lungi (B : Bulb/Time).....	51
Slăbirea melanjului (B : Fotografieri Live Composite).....	54
■ Salvarea setărilor personalizate la selectorul de moduri (Moduri Personalizate C1/C2/C3/C4)56
Salvarea setărilor (Atribuire la Mod Personalizat)56
Utilizarea modurilor personalizate (C1/C2/C3/C4)57

Înregistrarea video	59
Înregistrarea filmelor în modul film (📷)	59
Înregistrarea de filme în modurile de fotografiere	61
Comenzile tactile (Comenzi silențioase)	62

3. Utilizarea meniurilor 63

Ce puteți face cu meniurile	63
Cum să operați meniurile	63

4. Setări de fotografiere 66

Cum să modificați setările de fotografiere (butoane directe/ super panoul de comandă)	66
Butoane directe	66
Super panoul de comandă/ Super panoul de comandă LV	69

Funcții de bază pentru focalizare.....73

Alegerea unui mod de focalizare (📷 Mod AF/📷 Mod AF)	73
Alegerea unei ținte de focalizare (Punct țintă AF)	77
Alegerea modului țintă AF (Mod țintă AF)	78
Setarea opțiunilor pentru modurile țintă (📷 Setări Mod Țintă AF)	80
Autofocalizare în cadru zoom/ AF Zoom (AF super punctual)	81

Funcții pentru configurarea focalizării.....83

Focalizările automată și manuală combinate (📷 AF+MF)	83
Configurarea operațiunii AF atunci când butonul declanșator este apăsat la jumătate (📷 AF apăsând la jumăt. =)	84
Autofocalizarea utilizând butonul AF-ON	84

Utilizarea autofocalizării în modul de focalizare manuală (AF-ON în modul MF)	85
Configurarea funcționării camerei când nu poate focaliza pe subiect (RIs Prioritate)	85
Modificarea setărilor pentru AF Cer înstelat (Setare AF Cer înstelat)	86

Funcții pentru ca personalizarea operațiunii AF să se potrivească la subiect.....87

Prioritate țintă centrală C-AF (📷 Prioritate centru C-AF)	87
Sensibilitatea urmăririi C-AF (📷 Sensibilitate C-AF/📷 Sensibilitate C-AF)	88
Viteza de focalizare C-AF (📷 Viteză C-AF)	88
AF cu prioritate față/ochi (Detectare față și ochi)	89
Urmărirea focalizării pe subiecții selectați (Detectare subiect)	91
Configurarea afișării chenarelor pentru ochi detectați (Cadru detectare ochi)	92

Funcții pentru schimbarea operării camerei cu focalizare...93

Gama de focalizare a obiectivului (📷 Limitator AF)	93
Scanare cu obiectivul la opțiunea C-AF (📷 Scanner AF)	95
Reglajul fin al focalizării automate (📷 Reglaj Focalizare AF)	96
Asistarea autofocalizării pentru Iluminator AF (Iluminator AF)	97
Modul de afișare țintă AF (Indicator Zonă AF)	97

Funcții pentru setarea poziției de focalizare

Potrivirea selectării țintei AF cu orientarea camerei (📷 Orientare conectată [::])	98
Alegerea poziției inițiale a AF (📷 [::] Setare Inițială)	99

Selectarea țintei AF (Selectați setări ecran [∴])	100
Activarea încadrării selectării țintei AF ([∴] Setări buclă)	101
Selectarea tactilă a țintei AF pentru fotografierea cu vizorul (Bloc țintă AF)	102
Alte funcții care sunt utile la focalizare	103
Asistent focalizare manuală (Asist. MF)	103
Opțiunile controlului focal (Setări control focal)	104
Alegerea unei distanțe de focalizare pentru MF presetat (Distanța MF preset.)	105
Dezactivarea pârghiei MF (Pârghie MF)	105
Direcția de focalizare a obiectivului (Inel Focus)	105
Resetarea poziției obiectivului la oprire (Resetare Obiectiv)	106
Măsurare și expunere	107
Controlul expunerii (Compensarea expunerii)	107
Pași EV pentru controlul expunerii (Pas EV)	108
Reglajul fin al expunerii (Modif. expunere)	108
Reducerea licării sub lumină LED (Scanare pâlpare/ Scanare pâlpare)	109
Selectarea modului de măsurare a luminozității (Măsurare)	110
Blocarea expunerii (Blocare AE)	110
Măsurarea expunerii cu blocarea AE (Măsurare în timpul AEL)	111
Eliberarea blocării AE după fotografiere (AEL Resetare automată)	111
Blocarea expunerii atunci când butonul declanșator este apăsat la jumătate (AEL apăsat la jum. =)	112
Setarea opțiunilor de măsurare pentru fotografierea secvențială (Măsurare în timpul)	113
Măsurarea țintei de focalizare ([∴] Măsur. Punctuală)	113
Schimbarea sensibilității ISO (ISO)	114
Pași EV pentru controlul sensibilității ISO (Pas ISO)	115
Setarea gamei de valori ale sensibilității ISO selectate în modul [Auto] (ISO-A Max./ Predefinit/ ISO-A Max./ Predefinit)	115
Setarea timpului de expunere la care camera mărește automat sensibilitatea ISO (ISO-A Limită min. S/S)	116
Alegerea modurilor în care [Auto] poate fi utilizat pentru sensibilitatea ISO (ISO-Auto/ ISO-Auto)	116
Opțiuni pentru reducerea zgomotului la valori mari ale ISO (Filtru Zgomot/ Filtru Zgomot)	116
Opțiuni de prelucrare a imaginilor (Preluc. ISO redusă)	117
Opțiuni pentru reducerea zgomotului în cazul expunerii lungi (Red. Zgomot)	117
Fotografiere cu bliț	118
Folosirea unui bliț (Fotografiere cu bliț)	118
Alegerea unui mod bliț (Mod Bliț)	120
Configurarea modurilor bliț (Setări Mod Bliț)	123
Ajustarea intensității blițului (Comp. Expunere bliț)	123
Comanda de la distanță a blițului fără fir (Mod RC)	124
Alegerea unei viteze de sincronizare a blițului (X-Sync)	124
Alegerea timpului de expunere minim (Limită Redusă)	124









Compensările blițului și a exponerii (+)	124
Setarea balansului de expunere pentru măsurarea TTL (Măsurare echilibru bliț).....	125
Fotografiere secvențială/ temporizator.....	126
Fotografierea secvențială/cu temporizator	126
Configurarea funcțiilor de fotografiere secvențială (Setări Foto. Secvențială).....	128
Configurarea funcțiilor cu temporizator (Setări Temp. Personalizat)	130
Fotografierea fără vibrațiile provocate de acționarea butonului declanșator (Setări Anti-șoc())	131
Fotografierea fără sunetul de declanșare (Setări Silențios())..	132
Fotografierea fără decalaj de declanșare (Fotografierea Captură Pro).....	133
Reducerea licării în fotografii (Foto anti-tremurare)	135
Stabilizarea imaginii.....	136
Reducerea mișcării camerei (Stabilizator Imagine/ Stabilizator Imagine).....	136
Opțiunile stabilizării imaginii (Nivel IS).....	137
Stabilizarea imaginii apăsând la jumătate (Stabilizator imagine).....	138
Stabilizarea imaginii în modul rafală (Stabilizator imagine)..	138
Afișarea mișcării camerei pe ecran (Asistență mod portabil) ...	139
Stabilizarea imaginii pentru obiective IS (Prioritate I.S. obiectiv).....	139
Culoare și calitate.....	140
Setarea calității pentru fotografii și înregistrări video (/.....)	140
Combinății dimensiuni de imagini JPEG și rate de compresie (/..... Setări Detaliate)	143
Alegerea codecului pentru înregistrarea de filme (Codec Video).....	144
Setarea formatului imaginii (Aspect Imagine).....	144
Iluminarea periferică (Compensare Umbră).....	144
Opțiuni de procesare (Mod Imagine/Mod Imagine).....	145
Alegerea opțiunilor care sunt afișate când selectați un mod imagine (Setări Mod Imagine)	149
Ajustarea culorilor (WB (balans de alb))	150
Blocarea balansului de alb în modul film (Funcție Buton: Blocare)	153
Mici ajustări ale balansului de alb (Tot /Tot)	153
Păstrarea tonurilor calde sub lumină incandescentă când sunteți în modul WB Auto (Culori Calde/Culori calde).....	154
Balansul de alb al blițului (+WB)	154
Setarea formatului pentru reproducerea culorii (Spațiu De Culoare).....	155
Opțiuni de previzualizare pentru modurile imagine film (Asist. vizualizare).....	155
Moduri de fotografiere speciale (Moduri de calcul)	156
Fotografierea la rezoluție mai mare (Foto înaltă rezoluție)	156
Încetinirea obturatorului în condiții de lumină puternică (Fotografiere ND Live).....	158
Mărirea adâncimii de câmp (Suprapune focalizare).....	160
Fotografierea HDR (Interval dinamic ridicat) (HDR).....	162



Înregistrarea mai multor expuneri într-o singură imagine (Expunere multiplă)	163
Zoom digital (📷/📺) Teleconvertoare digital/📷 Teleconvertoare digitale) ...	166
Fotografierea automată cu interval fix (Fotografiere interval).....	167
Corectarea și controlul perspectivelor distorsiunii geometrice (Comp. distors. geom.)	170
Corectarea distorsiunii fisheye (Compensare fisheye).....	171
Configurarea setărilor pentru BULB/TIME/COMP (Setări BULB/TIME/COMP).....	173
Înregistrarea unei serii de fotografii cu expunere variată (AE BKT)	174
Înregistrarea de fotografii cu balans de alb variat (WB BKT) ...	175
Înregistrarea de fotografii cu intensitate variată a blițului (FL BKT).....	175
Înregistrarea de fotografii cu sensibilitate ISO variată (ISO BKT).....	176
Înregistrarea de copii ale unei fotografii cu diferite filtre-artă aplicate (ART BKT)	177
Înregistrarea de fotografii cu diferite poziții de focalizare (BKT focalizare).....	178
Funcții care sunt disponibile doar în modul film	180
Opțiuni pentru înregistrarea sunetului (Setări Înregistrare Audio).....	180
Reglarea volumului la căști (Volum căști).....	181
Coduri de timp (Setări ale codului de timp).....	181
Leșire HDMI (🔌/🔌) Leșire HDMI)	182

Afișarea unui indicator + în centrul ecranului în timpul înregistrării video (Indicator central)	183
Afișarea de modele de zebră pe zone cu luminanță ridicată în timpul înregistrării video (Setări Model Zebră)	184
Afișarea unui cadru roșu în timpul înregistrării video (Cadru roșu la 📺/REC).....	185







5. Redare 186















Informații afișate în timpul redării	186
Informații privind redarea fotografiilor.....	186
Comutarea afișajului cu informații.....	187
Vizualizarea fotografiilor și a înregistrărilor video.....	188
Vizualizarea fotografiilor	188
Urmărirea înregistrărilor video	189
Găsirea rapidă a fotografiilor (Redare tip index și calendar)	190
Mărire (Mărirea imaginii la redare).....	190
Redare folosind comenzile tactile	191
Redare pe tot ecranul.....	191
Redare index/Redare calendar ..	192
Alte funcții.....	192
Setarea funcțiilor de redare.....	193
Rotirea fotografiilor (Rotește)	193
Protejarea fotografiilor (🔒)	193
Copierea imaginilor (Copiază).....	193
Copierea tuturor imaginilor pe un card (Copiază tot).....	194
Ștergerea fotografiilor (Șterge).....	194
Ștergerea tuturor fotografiilor (Șterge Tot).....	194
Dezactivarea confirmării ștergerii (Ștergere Rapidă).....	195

Opțiunile de ștergere RAW+JPEG (Ștergere RAW + JPEG)	195
Selectarea fotografiilor pentru partajare (Ordine partajare).....	195
Selectarea imaginilor RAW+JPEG pentru partajare (RAW+JPEG ).....	196
Evaluarea fotografiilor (Calificativ).....	196
Selectarea numărului de stele care va fi utilizat la evaluare (Setări Calificative)	197
Selectarea de fotografii multiple (Ordine partajare sel., Calificativ selectat,  , Copiază>Selectate, Șterge>Selectate).....	197
Comandă Imprimare (DPOF)	198
Resetarea tuturor protecțiilor/ordinelor de partajare/comenzilor de imprimare/calificativelor (Resetare toate imaginile)	198
Adăugarea sunetului la fotografiai ()	199
Retușarea fotografiilor (Editare).....	200
Combinarea fotografiilor (Suprapune Poze)	203
Editarea înregistrărilor video (Micșorare Film)	204
Crearea fotogtafiilor din film (Captură Imagine din Film).....	204
Modificarea rolului jucat de butonul  în timpul redării ( Funcție).....	205
Modificarea rolurilor îndeplinite de selectoarele față și spate în timpul redării ( Alege Funcție)	205
Alegerea nivelului de mărire a imaginii la redare ( Setare implicită)	205
Rotirea automată a fotografiilor cu orientare portret pentru redare ()	205
Alegerea informațiilor afișate în timpul redării ( Setări info).....	206

Alegerea informațiilor afișate în timpul redării cu mărire ( Setări info)	206
Configurarea modului de afișare tip index ( Setări)	207

6. Personalizarea camerei 208

Funcții pentru configurarea comenzilor camerei	208
Schimbarea rolurilor îndeplinite de butoane (Setări Butoane)	208
Atribuirea de roluri selectoarelor față și spate ( Alege Funcție/  Alege Funcție).....	216
Schimbarea direcției selectorului (Alegere Direcție)	218
Schimbarea funcțiilor îndeplinite de multi-selector (Setări Multi-selector).....	218
Personalizarea pârgchiei Fn (Setări Manetă Fn)	219
Obiective cu zoom acționat electric (Setări Zoom Electronic)	222
Blocarea butonului  ( Blocare)	223
Alegeți ce se întâmplă dacă apăsați butonul declanșator la jumătate în timpul acțiunii de zoom în live view (Mod Prim-plan LV)	223
Alegeți comportamentul comenzii utilizate pentru previzualizarea adâncimii câmpului ( Blocare)	224
Opțiunile de menținere a butonului apăsat (Durată de menținere apăsat)	224
Funcții pentru ajustarea afișajului live view	225
Schimbarea aspectului afișajului ( Mod LV).....	225
Cum puteți face afișajul mai ușor de văzut în locuri întunecate ( Vedere nocturnă)	225

Viteza de afișare în vizor (Frecvență Cadre)	225
Previzualizare Filtru-Artă (Mod Art LV)	226
Reducerea licrării în live view (LV anti-tremurare)	226
Asistent autoportret (Asistent autoportret).....	227
Funcții pentru configurarea modului de afișare a informațiilor	228
Selectarea stilului de afișare prin vizor (Stil vizor electronic)	228
Indicatori de fotografiere ( Setări info/  Setări info).....	230
Configurarea modului de afișare atunci când butonul declanșator este apăsat la jumătate (Info apășând la jum. ).....	231
Opțiunile de afișare a informațiilor vizorului ( Setări info).....	232
Afișarea nivelului când butonul declanșator este apăsat la jumătate ( = Nivel).....	233
Opțiunile ghidului de încadrare ( Setări Caroiaj/  Setări Caroiaj).....	234
Opțiunile grilei de încadrare a vizorului ( Setări Caroiaj).....	235
Alegerea setărilor disponibile prin Multi-Fn (Setări multifuncție)	236
Avertismente legate de expunere de pe histogramă (Setări Histogramă)	236
Setări legate de utilizarea și afișarea meniurilor	237
Configurarea cursorului pe ecranul de meniu (Setări Cursor Meniu).....	237
Alegeți cum să vă deplasați între pagini folosind selectorul spate ( Buclă în fila Meniu).....	238
[Yes]/[No] predefinit (Setează Ordinea)	238
Setări pentru „Meniul meu”	239
Utilizarea opțiunii „Meniul meu”	239
7. Configurarea camerei 241	
Setări Card/Director/Fișier	241
Formatarea cardului (Formatare card)	241
Setarea cardului pe care se va înregistra ( Setări Slot Card /  Setări Slot Card)	242
Specificarea unui director pentru salvarea imaginilor (Alege Director salvare).....	244
Opțiuni pentru denumirea fișierelor (Nume Fișier).....	244
Denumirea fișierelor (Editează Nume Fișier).....	245
Informații pentru utilizatori.....	246
Salvarea datelor obiectivului (Setări info obiectiv).....	246
Rezoluția ieșirii (Setează dpi).....	247
Adăugarea informațiilor referitoare la drepturile de autor (Drept. Autor Info).....	247
Setări pentru Monitor/Sunet/ Conexiune	249
Dezactivarea comenzilor tactile (Setări Ecran Tactil)	249
Luminozitatea ecranului și nuanța culorilor afișate (Ajustare monitor).....	249
Luminozitatea și nuanțele vizorului (Ajustare EVF).....	250
Configurarea senzorului de ochi (Setări Senzor de Ochi).....	250
Dezactivarea semnalului sonor de focalizare ().....	251
Opțiuni de afișare pe monitor extern (Setări HDMI)	251
Alegerea unui mod de conectare USB (Setări USB).....	252
Setări pentru Baterie/Repaus	253
Afișarea stării acumulatorului ( Stare acumulator).....	253
Setarea privind acumulatorul care este utilizat primul ( Prioritate Baterie)	253

Modificarea modului de afișare a nivelului acumulatorului în timpul înregistrării video (Modul Model afișaj)	253
Reducerea iluminării de fundal (Iluminare LCD)	254
Setarea opțiunilor de hibernare (Economisire energie) (Hibernare)	254
Setarea opțiunilor de oprire automată (Oprire automată)	254
Reducerea consumului de energie (Mod rapid Repaus)	255
Setări pentru Resetare/Ceas/Limbă/Altele	257
Restaurarea setărilor predefinite (Resetare/Inițializare Setări)	257
Setarea ceasului camerei (Setări)	257
Alegerea unei limbi (Limbă)	257
Calibrarea nivelului (Setare Nivel)	258
Verificarea procesării imaginii (Reprezentare Pixeli)	258
Vizualizarea versiunii de firmware (Versiune Firmware)	258
Vizualizarea certificatelor (Certificare)	258

8. Conectarea camerei la dispozitive externe 259

Precauții cu privire la utilizarea funcțiilor Wi-Fi și Bluetooth®	259
Dezactivarea funcției de comunicare wireless a camerei (Mod Avion)	260
Conectarea camerei la un smartphone	260
Asocierea camerei cu un dispozitiv smartphone (Conexiune Wi-Fi)	261
Setarea conexiunii wireless la modul în așteptare atunci când camera este pornită (Bluetooth)	262

Setări wireless pentru situația în care camera este oprită (Mod În așteptare)	263
Transferul imaginilor către un smartphone	264
Încărcarea automată a imaginilor având camera oprită	264
Fotografierea de la distanță cu un smartphone (Live View)	265
Fotografierea de la distanță cu un smartphone (Obturator de la distanță)	265
Adăugarea informațiilor privind poziția la imagini	266
Resetarea setărilor pentru conectarea la un smartphone (Resetare setări)	266
Schimbarea parolei (Parolă de conectare)	267
Conectarea la computere prin rețeaua Wi-Fi	267
Instalarea aplicației soft	267
Pregătirea computerului (Windows)	268
Asocierea computerului cu camera (Legătură nouă)	269
Reglarea setărilor pentru rețeaua Wi-Fi (Conexiune Wi-Fi)	271
Încărcarea fotografiilor pe măsură ce sunt efectuate	276
Dezactivarea conexiunii	278
Utilizarea telecomenzii	279
Denumirea părților componente	279
Conexiune	279
Fotografiere folosind telecomanda	281
Adresa MAC a telecomenzii	282
Precauții privind utilizarea telecomenzii	282
Conectarea la computer prin USB	283
Instalarea aplicației soft	283

Încărcarea fotografiilor pe măsură ce sunt efectuate (📷RAW/Control).....	284
Conectarea camerei pentru prelucrarea RAW cu viteză mare (📷RAW/Control).....	285
Copierea fotografiilor pe computer (Stocare/MTP).....	286
Alimentarea camerei prin USB (USB Power Delivery).....	287
Conectarea la televizor sau ecrane externe prin HDMI.....	288
Vizualizarea fotografiilor pe un televizor (HDMI).....	288
9. Atenționări.....	289
Informații despre capacitatea de rezistență la praf și apă.....	289
Baterie și încărcător.....	290
Folosirea încărcătorului în străinătate.....	290
10. Informații.....	291
Obiective interschimbabile.....	291
Obiective cu pârghie MF.....	292
Afișaje ale camerei pentru funcțiile SETARE ȘI APELARE ale obiectivului.....	293
Accesorii opționale.....	294
Utilizarea încărcătorului (BCX-1).....	294
HLD-10 Suport pentru acumulator.....	295
Note privind utilizarea acestui produs.....	296
Blițuri externe dedicate.....	297
Fotografierea cu bliț extern cu telecomandă fără fir.....	298
Alte blițuri externe.....	300
Accesorii principale.....	301
Diagrama sistemului.....	302
Curățarea și depozitarea camerei.....	304
Curățarea camerei.....	304
Stocare.....	304
Curățarea și verificarea dispozitivului de captare a imaginii.....	305
Pixel mapping - Controlul funcției de procesare a imaginii.....	305
Sfaturi practice pentru fotografiere și alte informații.....	306
Coduri de eroare.....	309
Setări predefinite.....	311
Super Panoul de Comandă.....	311
Fila 📷 ₁	314
Fila 📷 ₂	317
Fila AF	319
Fila 📷.....	321
Fila ▶.....	322
Fila ⚙️.....	323
Fila ↵.....	329
Capacitatea cardului de memorie.....	331
Specificații.....	333
11. MĂSURI DE SIGURANȚĂ.....	336
MĂSURI DE SIGURANȚĂ.....	336
12. Completări/modificări aduse de actualizarea firmware-ului.....	342
Indice.....	344

Denumirea părților componente

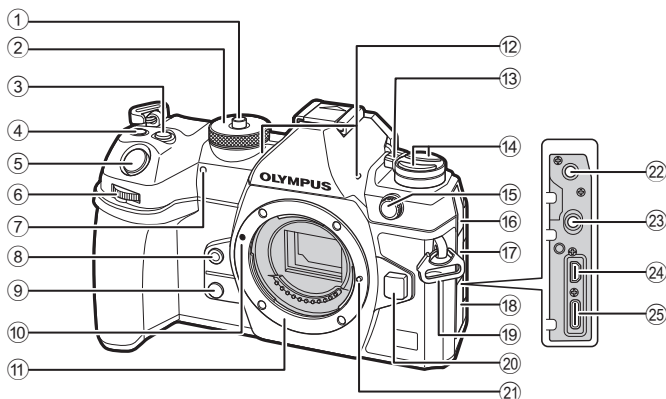

- | | |
|--|--|
| <p>① Blocare selector rotativ de moduri.....pag. 39</p> <p>② Selector de moduri.....pag. 39</p> <p>③ Butonul (compensarea expunerii) pag. 43, 45, 47, 50, 107</p> <p>④ Butonul (Film)/ (Foto înaltă rezoluție)/ (selectare) pag. 59/pag. 156/pag. 197</p> <p>⑤ Buton declanșatorpag. 39</p> <p>⑥ Selector față () pag. 43 – 50, 63, 188, 205, 216, 218</p> <p>⑦ Lampă temporizator/Iluminator AF pag. 126/pag. 97</p> <p>⑧ Butonul Balans de alb selectat cu o singură atingerepag. 152</p> <p>⑨ Buton (previzualizare)pag. 224</p> <p>⑩ Reper pentru atașarea obiectivuluipag. 26</p> <p>⑪ Montură (Scoateți capacul de protecție înainte de a atașa obiectivul.)</p> <p>⑫ Microfon stereo pag. 180, 199</p> <p>⑬ Manetă ON/OFFpag. 30</p> | <p>⑭ Butonul pag. 223</p> <p>Butonul AF (AF/Mod Măsurare) pag. 110</p> <p>Butonul (Fotografiere secvențială/cu temporizator/blit) pag. 120, 126</p> <p>⑮ Conector bliț extern.....pag. 119</p> <p>⑯ Capac mufă microfon</p> <p>⑰ Capac pentru mufă căști.....pag. 181</p> <p>⑱ Capac conector</p> <p>⑲ Orificiu prindere șnurpag. 18</p> <p>⑳ Buton pentru eliberarea obiectivuluipag. 28</p> <p>㉑ Element pentru fixarea obiectivului</p> <p>㉒ Mufă microfon (mini jack stereo ø3,5 mm pentru microfoane de la producători terți).....pag. 180</p> <p>㉓ Mufă căști (mini jack stereo ø3,5 mm pentru căști de la producători terți).....pag. 181</p> <p>㉔ Conector HDMI (tip D) pag. 182, pag. 288</p> <p>㉕ Conector USB (tip C) pag. 22, 23, 283, 287</p> |
|--|--|

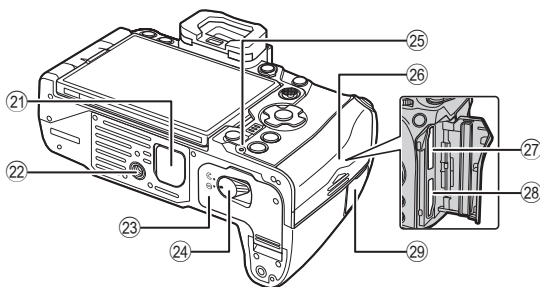
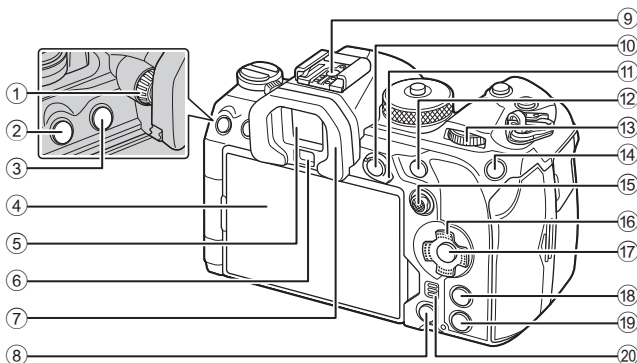

- | | |
|--|---|
| ① Rotiță de reglare a lentilelor încorporate.....pag. 37 | ⑮ Multi-selector () pag. 77, 218 |
| ② Butonul MENUpag. 63 | ⑯ Bloc de săgeți ()pag. 188 |
| ③ Buton (LV).....pag. 37 | ⑰ Butonul pag. 63, 69, 188 |
| ④ Ecran (ecran tactil) pag. 34, 37, 41, 102, 191 | ⑱ Butonul INFO pag. 38, pag. 65, 187 |
| ⑤ Vizor..... pag. 37, 228 | ⑲ Butonul (Redare)pag. 188 |
| ⑥ Senzor ocular | ⑳ Difuzor |
| ⑦ Ocularpag. 301 | ㉑ Capac suport acumulator (PBH).....pag. 295 |
| ⑧ Buton (Ștergere).....pag. 194 | ㉒ Soclu tripod |
| ⑨ Patină bliț..... pag. 119, 300 | ㉓ Capac compartiment acumulatorpag. 20 |
| ⑩ Butonul AEL/O (Protecție)pag. 110/pag. 193 | ㉔ Blocare capac acumulatorpag. 20 |
| ⑪ Pârghia Fnpag. 43–49, 219 | ㉕ Indicator de încărcare acumulatorpag. 23 |
| ⑫ Butonul AF-ON pag. 84, pag. 85 | ㉖ Capac compartiment card.....pag. 24 |
| ⑬ Selector spate () pag. 43–50, 63, 188, 205, 216, 218 | ㉗ Compartiment card 1pag. 24 |
| ⑭ Butonul ISO / (Evaluare)pag. 114/pag. 196 | ㉘ Compartiment card 2pag. 24 |
| | ㉙ Capac mufă pentru cablu cu acționare de la distanță (Mufă pentru cablu cu acționare de la distanță)pag. 279 |

1 Pregătirea

Conținutul pachetului

La achiziționare, pachetul conține camera și următoarele accesorii. Dacă un articol lipsește sau este deteriorat, contactați magazinul de unde ați achiziționat camera.



Camera



Capac de protecție*



Ocular EP-18*

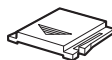

Capac patină pentru accesorii*



Curea

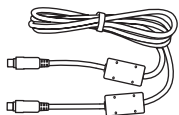

Cablu USB CB-USB13

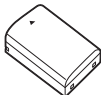

Acumulator reîncărcabil Li-ion BLX-1

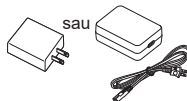

Adaptor USB de c.a. F-7AC



Clemă cablu CC-1



Protecție cablu CP-2



Manual de bază

• Certificat de garanție

* Capacul de protecție, ocularul și capacul patinei pentru accesorii sunt atașate la camera sau încorporate în aceasta.

⚠ Setul de livrare poate diferi în funcție de zona de comercializare.

⚠ Acumulatorul nu este complet încărcat la achiziționare. Încărcați acumulatorul înainte de utilizare (pag. 22).

Atașarea curelei

1

Pregătirea

- 1 Înainte de fixarea curelei, îndepărtați capătul din buclă de prindere și desprindeți curea conform celor indicate.

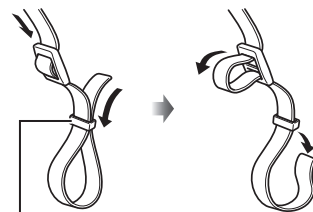

Bucă de prindere

- 2 Treceți capătul curelei prin urechea pentru curea și înapoi prin buclă de prindere.

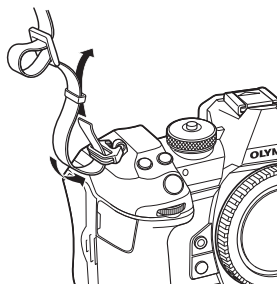

- 3 Treceți capătul curelei prin cataramă și strângeți conform celor prezentate.

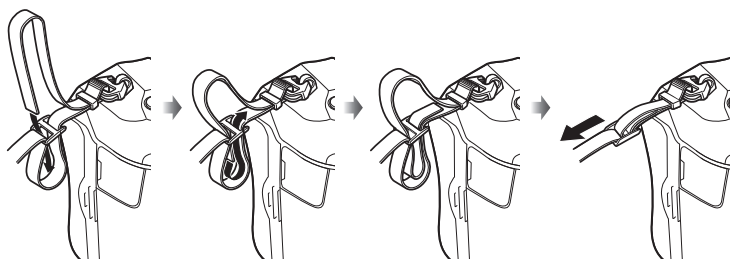

- Prindeți celălalt capăt al curelei în cealaltă ureche.
- După atașarea curelei, trageți bine de curea pentru a vă asigura că nu se desprinde.

Atașarea protecțiilor de cablu

Fixați protecțiile de cablu furnizate atunci când conectați cablurile USB și HDMI. Acest lucru previne deconectarea accidentală și deteriorarea conectorilor.

- 1 Montați protecția de cablu pe cameră.

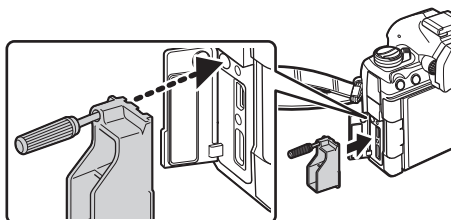

- 2 Strângeți șurubul.

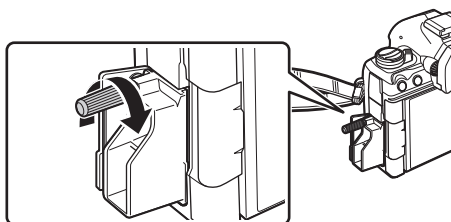

- 3 Prindeți clema de cablu și fixați-o de curea.

- Clema se fixează la cataramă.

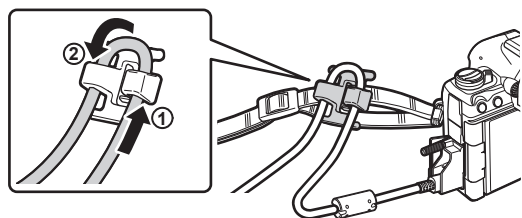

Introducerea și scoaterea acumulatorului

Introducerea acumulatorului

- 1 Confirmați faptul că maneta **ON/OFF** se află în poziția **OFF (INACTIV)**.

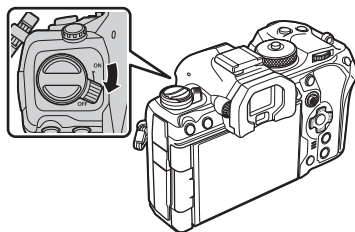

- 2 Deschideți compartimentul pentru acumulator.

Capac compartiment
acumulator

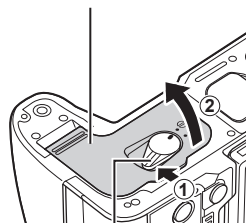

Blocare capac acumulator

- 3 Introduceți acumulatorul.
ⓘ Utilizați numai acumulatori de
tip BLX-1 (pag. 17, 335).

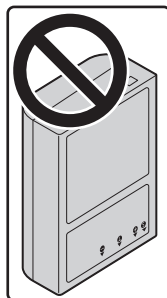

Indicator direcție

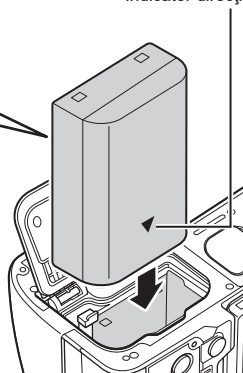

4 Închideți capacul compartimentului pentru acumulator.

- ⓘ Asigurați-vă că închideți capacul compartimentului pentru acumulator înainte de a utiliza camera.

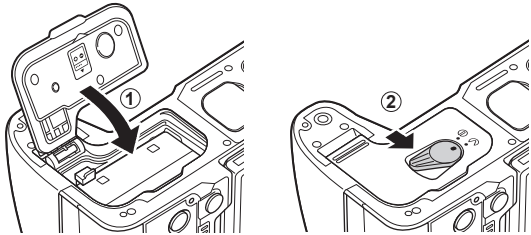

🔧 Vă recomandăm să aveți întotdeauna un acumulator de rezervă, în cazul sesiunilor fotografice prelungite, pentru a o putea folosi în cazul în care acumulatorul camerei rămâne fără energie.

🔧 Consultați și „Baterie și încărcător” (pag. 290).

Scoaterea acumulatorului

Opriti camera înainte de a deschide sau închide compartimentul acumulatorului. Pentru a scoate acumulatorul, împingeți mai întâi dispozitivul de blocare în direcția indicată de săgeată după care scoateți acumulatorul.

- ⓘ Nu scoateți niciodată acumulatorii sau cardurile de memorie în timp ce indicatorul de acces la card este afișat (pag. 34).
- ⓘ Dacă nu puteți scoate acumulatorul, contactați un distribuitor sau centru de service autorizat. Nu forțați.

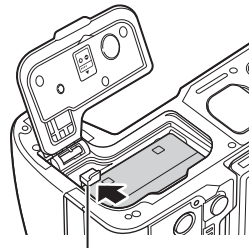

Dispozitiv de blocare

Încărcarea acumulatorului cu adaptorul USB de c.a. furnizat

⚠ Acumulatorul nu este complet încărcat la achiziționare. Încărcați acumulatorul înainte de utilizare.

1 Verificați dacă acumulatorul este în cameră și conectați cablul USB și adaptorul USB de c.a.

- Atunci când fixați cablul USB, utilizați protecția și clema pentru cablu furnizate pentru a preveni deteriorarea conectorilor. ➔ „Atașarea protecțiilor de cablu” (pag. 19)
- 🔧 Utilizați doar cablul USB (CB-USB13) furnizat împreună cu camera sau comercializat separat.

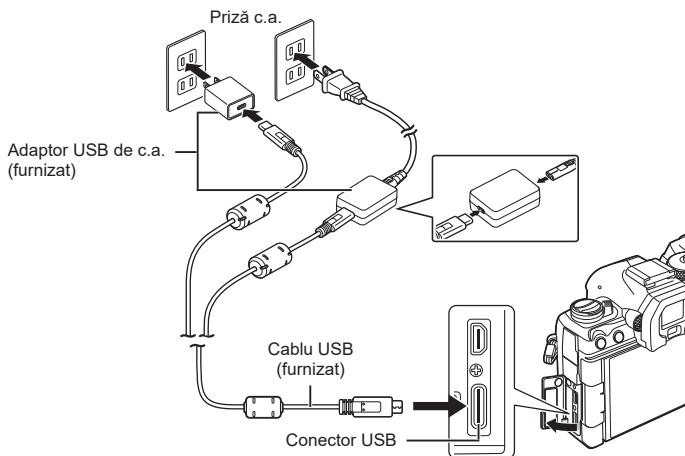

- Indicatorul de încărcare al acumulatorului se aprinde în timpul încărcării. Încărcarea efectuată cu camera oprită durează aproximativ 2 ore și 30 de minute. Indicatorul se stinge pe măsură ce acumulatorii se încarcă complet. Deconectați cablul USB de la cameră.

⚠ Dacă apare o eroare de încărcare, indicatorul de încărcare al acumulatorului va lumina intermitent. Deconectați și reconectați cablul USB.

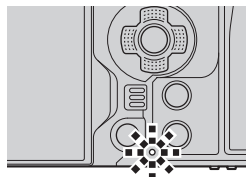

🔧 Acumulatorul se va încălca și atunci când camera este pornită sau oprită.

• Timpul de încărcare este mai mare atunci când camera este în stare pornită.

🔧 Încărcarea se oprește atunci când temperatura acumulatorului este prea ridicată. Încărcarea va fi reluată când temperatura acumulatorului scade.

🔧 Puteți utiliza un încărcător (BCX-1, comercializat separat) pentru încărcarea acumulatorului (pag. 294).

🔧 Din motive de siguranță, încărcarea poate să dureze mai mult sau este posibil ca acumulatorul să nu se încarce complet, atunci când încărcarea are loc în medii cu temperaturi ridicate.

⚠ **Adaptorul USB de c.a.**

- Asigurați-vă să deconectați adaptorul USB de c.a. când îl curățați. Dacă adaptorul USB de c.a. rămâne conectat în timpul curățării, se pot produce accidentări sau electrocutări.

Încărcarea acumulatorului cu un dispozitiv USB

Acumulatorul introdus în cameră se va încărca atunci când camera este conectată printr-un adaptor USB de c.a. cu un dispozitiv USB compatibil USB PD.

■ Încărcare prin USB

- 1 Confirmați faptul că maneta **ON/OFF** se află în poziția **OFF (INACTIV)**.

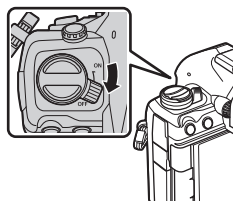

- 2 Conectați camera la un dispozitiv USB folosind un cablu USB.

- Atunci când fixați cablul USB, utilizați protecția și cleva pentru cablu furnizate pentru a preveni deteriorarea conectorilor. ➡ „Ațașarea protecțiilor de cablu” (pag. 19)

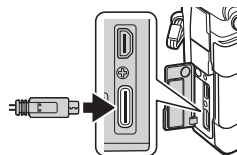

- Indicatorul de încărcare al acumulatorului se aprinde în timpul încărcării. Timpii de încărcare variază în funcție de puterea dispozitivului USB. Indicatorul se stinge pe măsură ce acumulatorii se încarcă complet.

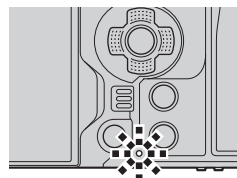

ⓘ Dacă apare o eroare de încărcare, indicatorul de încărcare al acumulatorului va lumina intermitent. Deconectați și reconectați cablul USB.

🔌 Alimentarea se termină când acumulatorul este încărcat. Deconectați și reconectați cablul USB pentru a relua încărcarea.

🔌 Camera poate fi alimentată folosind acumulatori mobili sau dispozitive similare conectate prin USB. Consultați pagina „Alimentarea camerei prin USB (USB Power Delivery)” (pag. 287) pentru mai multe informații.

Introducerea și scoaterea cardului

Introducerea cardului

În acest manual, toate dispozitivele de stocare sunt denumite „carduri”.

Camera utilizează carduri de memorie SD, SDHC sau SDXC de la terți care sunt conforme cu standardul SD (Secure Digital).

Înainte de prima utilizare sau după utilizarea cu alte camere sau computere, cardurile trebuie formate folosind această cameră.  „Formatarea cardului (Formatare card)” (pag. 241)

- Camera are două sloturi pentru carduri.

- 1 Confirmați faptul că maneta **ON/OFF** se află în poziția **OFF (INACTIV)**.

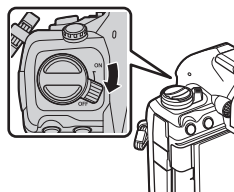

- 2 Deschideți compartimentul pentru card.

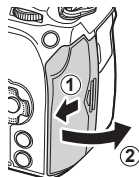

- 3 Introduceți cardul.

- Împingeți cardul de memorie până se fixează în poziție.
- ⌚ Nu introduceți forțat un card deteriorat sau deformat. Acest lucru poate duce la deteriorarea fantei pentru cardul de memorie.

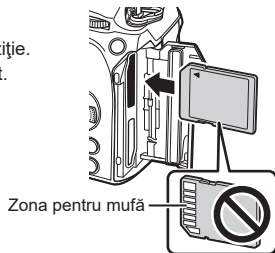

- 4 Închideți compartimentul pentru card.

- Închideți-l bine până auziți un sunet clic.

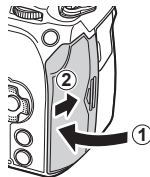

Scoaterea cardului

Apăsați pe card pentru a-l scoate. Trageți afară cardul.

- ⚠ Nu scoateți niciodată acumulatorii sau cardurile de memorie în timp ce indicatorul de acces la card este afișat (pag. 34).

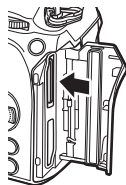

Utilizarea a două carduri de memorie

Când se introduc două carduri de memorie, puteți alege cum este utilizat fiecare card, în funcție de intențiile dvs. „Setarea cardului pe care se va înregistra (Setări Slot Card / Setări Slot Card) ” (pag. 242)

- Înregistrare doar pe un card selectat
- Înregistrare pe un card selectat până când acesta devine plin, apoi înregistrare pe cel de-al doilea card
- Înregistrare fotografii cu dimensiuni sau rate de compresie diferite pe carduri diferite
- Înregistrare copii ale fiecărei fotografii pe ambele carduri

Carduri compatibile

În cadrul acestui manual, toate dispozitivele de stocare sunt numite „carduri”. Următoarele tipuri de carduri de memorie SD (disponibile în comerț) pot fi utilizate cu această cameră: SD, SDHC și SDXC. Pentru cele mai noi informații, vă rugăm să vizitați pagina noastră web.



Comutatorul de protecție la scriere al cardului SD

Corpul cardului SD este prevăzut cu un comutator de protecție la scriere. Setarea comutatorului pe „LOCK” împiedică scrierea de date pe card. Reduceți comutatorul în poziția deblocat, aceasta permite înregistrarea.



- ⚠ Când înregistrați filme, utilizați un card SD care suportă o clasă de viteză SD de 10 sau mai mare.
- ⚠ Este necesar un card UHS-II sau UHS-I cu clasa de viteză UHS 3 sau mai mare atunci când:
 - în meniul [] este selectată o rezoluție film de [4K] sau [C4K], sau în meniul [] este selectată Compensarea mișcării [A-I] (All-Intra)
- ⚠ Informațiile memorate pe card nu vor fi șterse complet prin formatarea cardului sau ștergerea datelor. Când nu mai aveți nevoie de el, distrugeți cardul pentru a preveni scurgerea de informații personale.
- ⚠ Accesul la unele funcții de redare și altele de același fel poate fi restricționat atunci când comutatorul de protecție la scriere este setat la poziția „LOCK” (BLOCAT).

Atașarea și îndepărtarea obiectivelor

1

Pregătirea

Atașarea unui obiectiv la cameră

- Consultați pagina 291 pentru informații referitoare la obiectivele compatibile.

- 1** Confirmați faptul că maneta **ON/OFF** se află în poziția **OFF (INACTIV)**.

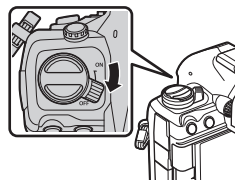

- 2** Scoateți capacul din partea din spate a obiectivului și capacul de protecție al camerei.

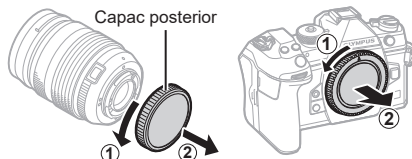

- 3** Asigurați-vă că reperul pentru atașarea obiectivului (roșu) și reperul de aliniere (roșu) sunt aliniate, apoi atașați obiectivul la corpul camerei.

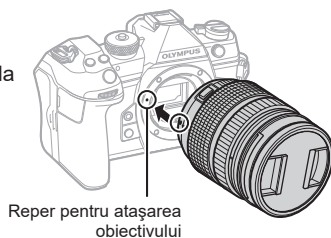

- 4** Rotiți obiectivul în sensul acelor de ceasornic până când auziți un clic.
- ① Nu apăsați pe butonul de desprindere a obiectivului.
 - ② Nu atingeți părțile interne ale camerei.

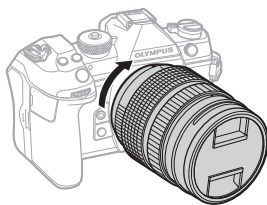

5 Scoateți capacul frontal al obiectivului.

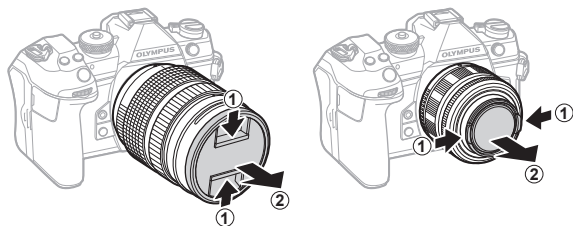

Îndepărtarea obiectivelor

- 1 Confirmați faptul că maneta **ON/OFF** se află în poziția **OFF (INACTIV)**.

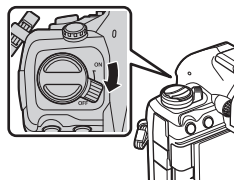

- 2 Mențineți apăsat butonul de desprindere al obiectivului și rotiți obiectivul conform celor indicate.

Buton pentru desprinderea obiectivului

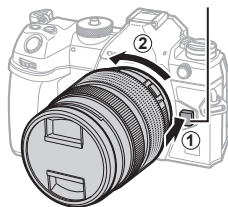

Utilizarea ecranului

Rotiți ecranul pentru a facilita vizualizarea. Unghiul ecranului poate fi ajustat conform condițiilor de la momentul fotografierii.

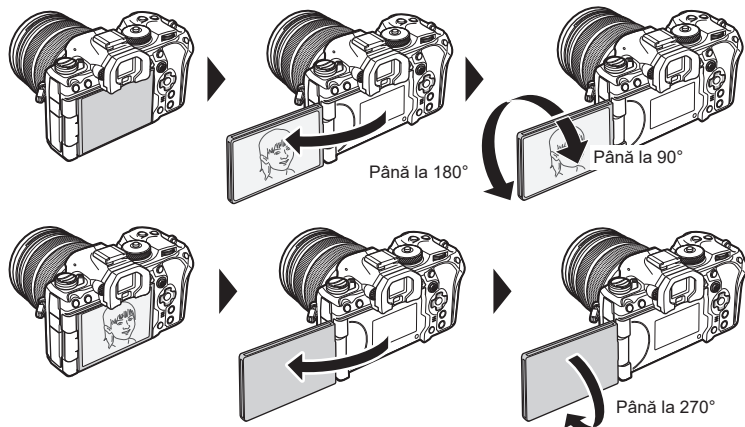

- Rotiți ușor ecranul în limitele de deplasare. Încercarea de a roti ecranul peste limitele indicate mai jos poate deteriora conectorii.

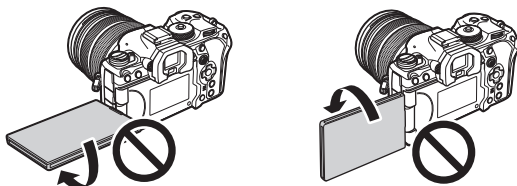

- Camera poate fi configurată să afișeze o imagine în oglindă a imaginii văzute prin obiectiv sau să micșoreze automat cu obiectivele cu zoom acționat electric când ecranul este rotit pentru autoportrete. ➤ „Asistent autoportret (Asistent autoportret)” (pag. 227)

Pornirea camerei

1 Fixați maneta **ON/OFF** în poziția **ON (ACTIV)**.

- Când camera este pornită, ecranul se va aprinde și va afișa super panoul de comandă (pag. 69). Vizorul se activează când apropiați ochiul de vizor. Când vizorul se activează, ecranul se stinge.
- Consultați pag. 37 pentru informații privind modul de comutare între vizor și ecran.
- Pentru a opri camera, re poziționați maneta în poziția **OFF (INACTIV)**.

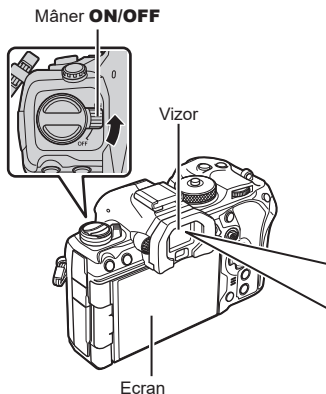

Nivelul acumulatorului

Camera afișează nivelul acumulatorului în uz. Nivelul acumulatorului este afișat ca procent.

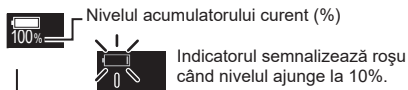

☞ Pârghia **Fn** poate fi configurată pentru a porni și pentru a opri camera folosind opțiunea [Fn Lever/Power Lever]. ☞ „Configurarea [Fn Lever/Power Lever]” (pag. 222)

Modul Hibernare

Dacă nu se utilizează comenzi pentru o perioadă setată, camera va intra automat în modul de operare suspendat pentru a reduce golirea acumulatorului. Acesta se numește „mod de hibernare”.

- Când camera intră în modul de hibernare, ecranul se va stinge și operarea va fi suspendată. Apăsarea pe obturator sau pe butonul reactivează camera.
 - Dacă nu se execută nici o operațiune pentru o perioadă setată după ce camera intră în modul de hibernare, camera se va opri automat. Camera poate fi reactivată prin repornirea ei.
- ⓘ Camera poate necesita timp suplimentar pentru revenire din modul de inactivare când [On] (activat) este selectat pentru [Settings] > [Power-off Standby]. ☞ „Setări wireless pentru situația în care camera este oprită (Mod În așteptare)” (pag. 263)
- ⓘ Întârzierea înainte de intrarea camerei în modul de inactivare sau înainte de oprirea automată a camerei poate fi selectată în meniu. ☞ „Setarea opțiunilor de hibernare (Economisire energie) (Hibernare)” (pag. 254), „Setarea opțiunilor de oprire automată (Oprire automată)” (pag. 254)

Setări inițiale

Când porniți camera pentru prima dată, efectuați setările inițiale alegând o limbă și setând ora camerei.

ⓘ În numele fișierului sunt incluse și informațiile privind data și ora. Reglați data și ora înainte de a folosi camera. Anumite funcții nu pot fi utilizate dacă nu au fost setate data și ora.

- 1 Apăsați pe butonul **OK** atunci când se afișează caseta de dialog cu setări inițiale și vă solicita să alegeți o limbă.

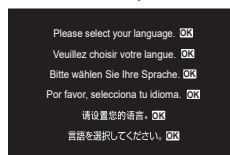

- 2 Evidențiați limba dorită folosind selectorul față, spate sau butoanele **△** **▽** **<** **>**.



- 3 Apăsați butonul **OK** atunci când limba dorită este selectată.

- Dacă apăsați butonul declanșare înainte de a apăsa butonul **OK**, camera va ieși din modul de fotografiere și nu se va selecta nicio limbă. Puteți efectua setările inițiale oprind camera și apoi repornind-o pentru a afișa caseta de dialog cu setări inițiale și repetând procesul de la Pasul 1.
- Limba poate fi modificată în orice moment din meniu. ⓘ „Ce trebuie să faceți dacă nu puteți citi afișajul” (pag. 33)



4 Setează data, ora și formatul datei.

- Utilizați butoanele <|> pentru a evidenția elemente.
- Utilizați butoanele Δ ∇ pentru a schimba elementul evidențiat.
- Ceasul poate fi reglat în orice moment din meniu.
 „Setarea ceasului camerei (🕒 Setări)” (pag. 257)

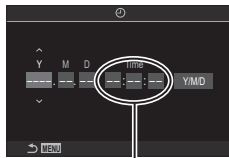





Ora este afișată în format de 24 de ore.

5 Apăsați butonul .

6 Selectați un fus orar folosind butoanele Δ ∇ și apăsați butonul .

- Apăsați butonul **INFO** pentru a activa sau dezactiva trecerea la ora de vară.

7 Apăsați butonul pentru a seta ora.

-  Informațiile despre dată și oră sunt înregistrate pe card împreună cu imaginile.
-  Dacă scoateți acumulatorul din cameră și nu utilizați camera o perioadă, data și ora se pot reseta. Dacă se întâmplă acest lucru, reglați data și ora din meniu.  „Setarea ceasului camerei (🕒 Setări)” (pag. 257)
-  Este posibil să fie necesar să ajustați frecvența cadrelor înainte de a efectua înregistrări video.  „Setarea calității pentru fotografii și înregistrări video (📷 ⚙️/📹 ⚙️)” (pag. 140)

Ce trebuie să faceți dacă nu puteți citi afișajul

Dacă vedeți caractere nefamiliare sau cuvinte în alte limbi, este posibil să nu fi selectat limba dorită. Urmăți pașii de mai jos pentru a alege o altă limbă.

- 1 Apăsați butonul **MENU** pentru a vizualiza meniurile.

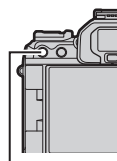

Butonul **MENU**

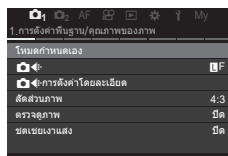

- 2 Evidențiați fila Ț (setări) utilizând selectorul față.

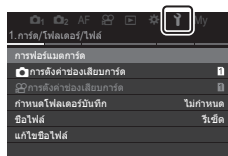

- 3 Selectați un ecran pe care apare [OK] utilizând butoanele <> sau selectorul spate.

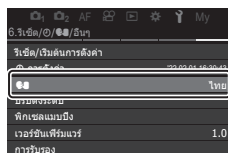

- 4 Selectați [OK] folosind butoanele Δ ∇ și apăsați butonul OK.



- 5 Selectați limba dorită folosind butoanele Δ ∇ <> și apăsați butonul OK.



2 Fotografieri

Afișaje cu informații în timpul fotografierii





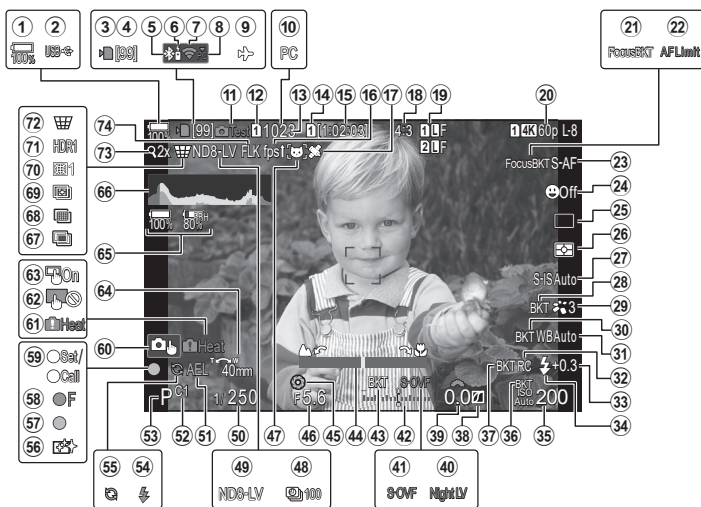

☞ Pentru informații privind supra panoul de comandă care apare în mod implicit pe ecran consultați pag. 71.

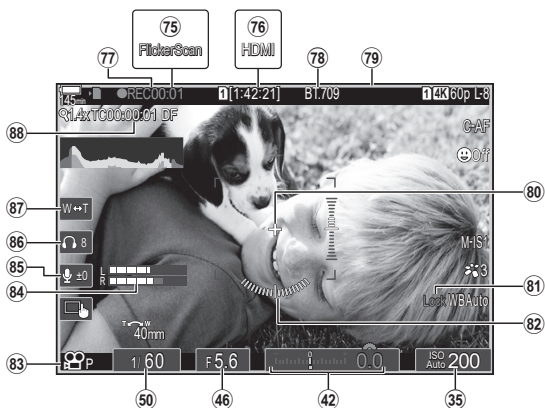



Afișaj pe ecran în timpul fotografierii



Afișaj pe ecran în timpul modului de filmare



- ① Nivelul acumulatorului.....pag. 30
- ② USB PDpag. 287
- ③ Indicator de scriere pe card .pag. 21, 25
- ④ Număr maxim de fotografii
continue pag. 128
- ⑤ Conexiune **Bluetooth**[®]
activă pag. 260, 280
- ⑥ Telecomandăpag. 280
- ⑦ Conexiune LAN wireless.. pag. 261, 267
- ⑧ Conexiune activă la calculator
(Wi-Fi).....pag. 267
- ⑨ Mod Avion.....pag. 260
- ⑩ Conexiune activă la calculator
(USB) *1 pag. 284
- ⑪ Poză Test.....pag. 210
- ⑫  Setări Salvarepag. 243
- ⑬ Numărul fotografiilor care pot fi
memorate.....pag. 331
- ⑭  Slot salvarepag. 243
- ⑮ Timp disponibil pentru
înregistrare.....pag. 331
- ⑯ Frecvență Cadrepag. 225
- ⑰ Informații privind poziția prin
Bluetooth.....pag. 266
- ⑱ Raport de aspectpag. 144
- ⑲  Calitate imagine.....pag. 140
- ⑳  Calitate imaginepag. 141
- ㉑ BKT focalizarepag. 178
- ㉒ Limitator AF.....pag. 93
- ㉓ Mod AFpag. 73
- ㉔ Prioritate față/Prioritate ochipag. 89
- ㉕ Mod de declanșare (fotografare cadru
cu cadru/fotografare secvențială/
temporizator/reducerea vibrațiilor/
fotografare silențioasă/
Captură Pro).....pag. 126
- ㉖ Mod de măsurare.....pag. 110
- ㉗ Stabilizator imaginepag. 136
- ㉘ ART BKT.....pag. 177
- ㉙ Mod Imagine.....pag. 145
- ㉚ WB BKTpag. 175
- ㉛ Balans de alb.....pag. 150
- ㉜ Mod RC.....pag. 124
- ㉝ Controlul intensității blițuluipag. 123
- ㉞ Mod Bliț.....pag. 120
- ㉟ Sensibilitate ISOpag. 114
- ㊱ ISO BKT.....pag. 176
- ㊲ FL BKT.....pag. 175
- ㊳ Control lumină & umbră.....pag. 215
- ㊴ Valoarea compensării de
expunere.....pag. 107
- ㊵ Vedere nocturnăpag. 225
- ㊶ Mod LV.....pag. 225
- ㊷ Compensarea de expunerepag. 107
- ㊸ AE BKTpag. 174
- ㊹ Indicator de focalizare.....pag. 103
- ㊺ Previzualizarepag. 224
- ㊻ Valoare Diafragmăpag. 43, 45
- ㊼ Identificare subiect.....pag. 91
- ㊽ Fotografare la intervale
regulate.....pag. 167
- ㊾ Fotografare cu filtru ND livepag. 158
- ㊿ Timp de expunere.....pag. 43, 47
- ① Blocare AEpag. 110
- ② Mod Personalizatpag. 56
- ③ Mod fotografare.....pag. 43
- ④ Flashpag. 118
(blinks: charging in progress,
lights up: charging completed)
- ⑤ Captură Pro activăpag. 133
- ⑥ Eliminarea cantității de prafpag. 305
- ⑦ Indicator de confirmare AF.....pag. 40
- ⑧ SH2 Avertizare
diafragmă.....pag. 126
- ⑨ Funcție SETARE/funcție
APELAREpag. 293
- ⑩ Operare tactilăpag. 41
- ⑪ Avertisment temperatură
internă.....pag. 309
- ⑫ Dezactivare operare tactilăpag. 102
- ⑬ Touch operationpag. 41
- ⑭ Direcție acționare zoom/Distanță focală
- ⑮ Informații despre toți
acumulatorii pag. 30, 295
- ⑯ Histogramăpag. 38
- ⑰ Expunere Multiplăpag. 163
- ⑱ Foto înaltă rezoluțiepag. 156
- ⑲ Suprapune focalizare.....pag. 160
- ㉑ Compensare fisheye.....pag. 171
- ㉒ HDR.....pag. 162
- ㉓  Compensarea distorsiunii
geometricepag. 170
- ㉔ Teleconvertoare digital.....pag. 166
- ㉕ Foto anti-tremurarepag. 135
- ㉖ Scanare pâlpare.....pag. 109
- ㉗  leșire HDMIpag. 182

- 77 Durata înregistrării
(afișată în timpul înregistrării)pag. 59
 - 78  Asistent vizualizarepag. 155
 - 79 Cadru roșu în timpul
înregistrării videopag. 185
 - 80 Indicator centrupag. 183
 - 81  Blocare pag. 153
 - 82 Nivel.....pag. 38
 - 83 Modul  (mod de expunere
film).....pag. 60
 - 84 Indicator nivel înreg.pag. 62
 - 85 Volum înregistrare audiopag. 62
 - 86 Volum căștipag. 62
 - 87 Zoom Electric.....pag. 62
 - 88 Codul de timp.....pag. 181
- *1 Afișat când camera este conectată la Olympus Capture în modul [RAW/Control] și calculatorul este singura locație de salvare a imaginilor (pag. 284).

Comutarea între afișaje

Camera utilizează un senzor vizual pentru a comuta automat între afișajul prin vizor și afișajul pe ecran. Afișajul prin vizor și pe ecran (panoul super comandă/live view) prezintă și informații despre setările camerei. Opțiunile sunt disponibile pentru a controla comutarea afișajului și pentru a alege informațiile afișate.

Ecranul camerei afișează panoul super comandă (pag. 69) în mod implicit.

Încadrarea fotografiilor în vizor

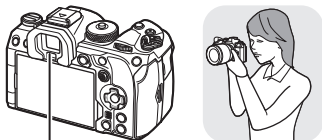

Vizor



Vizorul se activează automat, când îl apropiați de ochi. Când vizorul este aprins, monitorul se închide.

Încadrarea fotografiilor pe ecran

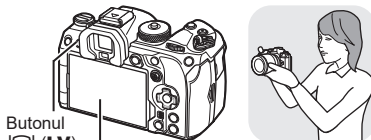

Butonul  (LV)

Ecran

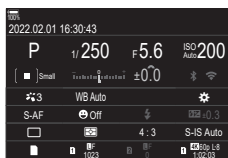

Pe ecran este afișat super panoul de comandă. Comutare live view când apăsați butonul  (LV).

Butonul  (LV)



- Dacă imaginea prin vizor nu este focalizată, apropiați ochiul de vizor și focalizați imaginea rotind roțița de adaptare a dioptriei.

Rotița de reglare a lentilelor încorporate

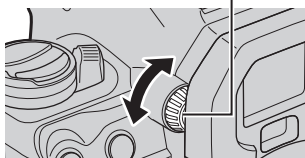

- Sunt disponibile opțiunile de comutare a afișajului și de afișare prin vizor.
 - „Selectarea stilului de afișare prin vizor (Stil vizor electronic)” (pag. 228),
 - „Configurarea senzorului de ochi (Setări Senzor de Ochi)” (pag. 250)

Puteți schimba informațiile afișate pe ecran în timpul fotografierii cu ajutorul butonului **INFO**.



Butonul **INFO**

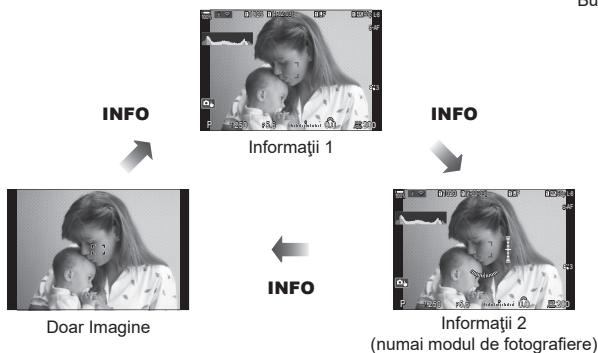

- Ecranele de afișare a informațiilor pot fi comutate în orice direcție rotind selectorul în timp ce apăsați butonul **INFO**.
- Informațiile afișate în modul de fotografiere și cele afișate în modul film pot fi setate separat. „Indicatori de fotografiere (Setări info/ Setări info)” (pag. 230)
- De asemenea, puteți să alegeți dacă doriți sau nu să afișați informații în timp ce apăsați butonul declanșator la jumătate. „Configurarea modului de afișare atunci când butonul declanșator este apăsat la jumătate (Info apăsând la jum.)” (pag. 231)

Afișare histogramă

Se va afișa o histogramă care arată distribuția luminozității în imagine. Axa orizontală arată luminozitatea, iar axa verticală arată numărul de pixeli pentru fiecare nivel de luminozitate din imagine. Zonele care depășesc limita superioară la fotografiere sunt afișate în roșu, cele de sub limita inferioară în albastru, iar cele din intervalul de măsurare la punct în verde. Puteți alege limitele superioare și inferioare.

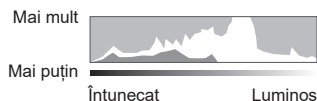

„Avertismente legate de expunere de pe histogramă (Setări Histogramă)” (pag. 236)

Zone luminoase și zone întunecate

Zonele luminoase și zonele întunecate, definite în funcție de limitele superioare și inferioare ale afișajului histogramă, sunt prezentate în roșu și albastru. Puteți alege limitele superioare și inferioare. „Avertismente legate de expunere de pe histogramă (Setări Histogramă)” (pag. 236)

Afișaj indicator de nivel

Este indicată orientarea camerei. Direcția „Înclinare” este indicată pe bara verticală, iar direcția „orizont” pe bara orizontală.

- Nivelul are doar rol orientativ.
- Calibrați nivelul în cazul în care considerați că nu mai este drept sau exact.

„Calibrarea nivelului (Setare Nivel)” (pag. 258)

Utilizați selectorul de moduri pentru a selecta modul de fotografiere și apoi fotografiați.

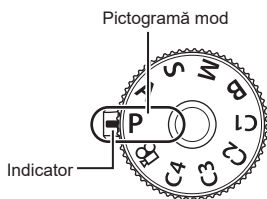

Moduri de fotografiere

Pentru modul în care puteți utiliza diferitele moduri de fotografiere, consultați următoarele.

P	Program AE (pag. 43)
A	Prioritate diafragmă AE (pag. 45)
S	Prioritate obturator AE (pag. 47)
M	Expunere manuală (pag. 49)
B	Bulb/time (pag. 51)
	Montaj live (pag. 54)
C1/C2/C3/C4	Personalizat (pag. 57)

☞ Pentru informații privind  de pe selectorul de moduri, consultați pag. 59.

1 Apăsați dispozitivul de blocare al butonului rotativ pentru a-l debloca și rotiți pentru a seta modul pe care doriți să îl utilizați.

- Când blocarea selectorului de moduri a fost apăsată, selectorul de moduri este blocat. De fiecare dată când apăsați blocarea selectorului de moduri, comută între starea de blocare/deblocare.

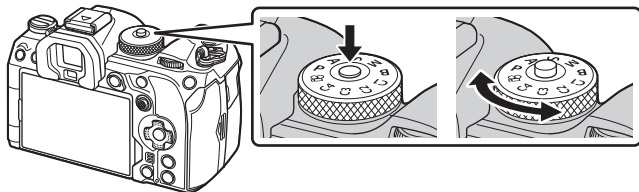

2 Încadrați imaginea.

- ⚠ Aveți grijă să nu obstrucționați obiectivul sau iluminatorul AF cu degetele sau cureaua de transport.

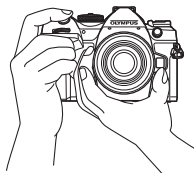

Poziția Peisaj

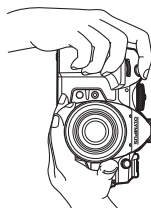

Poziția Portret

3 Ajustați focalizarea.

- Apăsați ușor butonul de declanșare în jos, până la prima poziție (apăsați butonul de declanșare la jumătate).
Indicatorul de confirmare AF (●) va fi afișat și un cadru verde (țintă AF) va fi afișat în poziția de focalizare.

☞ Puteți focaliza și apăsând butonul **AF-ON**. (pag. 84)

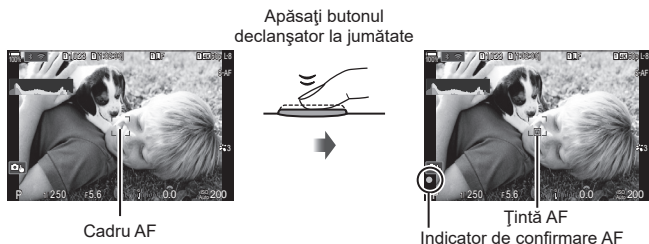

- ① În cazul în care camera nu poate să focalizeze, indicatorul de confirmare AF se va aprinde intermitent (pag. 306).
- ① Cadrul AF variază în funcție de opțiunea aleasă pentru modul țintă AF. Schimbați zona (pag. 78) și poziția (pag. 77) țintei AF dacă este necesar.
- ① Cadrul AF nu este afișat când [All] este ales pentru modul țintă AF. (pag. 78).

4 Declanșați obturatorul.

- Apăsați complet pe obturator (până la capăt).
- Camera va declanșa obturatorul și va realiza fotografia.

Apăsați până la
capăt











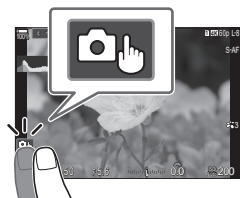

☞ Puteți focaliza și fotografia utilizând comenzile tactile. ☞ „Fotografierea cu ajutorul comenzilor de pe ecranul tactil” (pag. 41)

Fotografierea cu ajutorul comenzilor de pe ecranul tactil

PASMB 

Puteți să atingeți subiectul pentru a focaliza și realiza o fotografie.



	Atingeți un subiect pentru a focaliza asupra acestuia și a declanșa automat obturatorul. Această opțiune nu este disponibilă în modul B (bulb), în modul  (film) sau atunci când selectați  sau  pentru modul AF (pag. 73).
	Fotografierea cu ajutorul comenzilor de pe ecranul tactil este dezactivată.
	Apăsați pentru a afișa o țintă AF și a vă focaliza pe subiectul din zona selectată. Puteți utiliza ecranul tactil pentru a alege poziția și dimensiunea chenarului de focalizare. Puteți face fotografii prin apăsarea butonului declanșator.
	Apăsați pentru a alege subiectul pe care focalizați atunci când se detectează mai multe subiecte pentru portret.  este afișat atunci când selectați o opțiune diferită de [Off] pentru [Face & Eye Detection] (pag. 89). Selectarea subiectului nu este disponibilă atunci când selectați o frecvență de cadre de [FHD 120/60p L-8] (înregistrare film cu mare viteză) în modul  (film) (pag. 141).

- La apăsarea pe o pictogramă setările sunt comutate.
- ⚠ Nu atingeți ecranul cu unghiile sau cu alte obiecte ascuțite.
- ⚠ Mănușile sau foliile protectoare pentru ecran pot afecta eficiența operațiunilor pe ecranul tactil.

■ Previzualizarea subiectului ()

1 Atingeți subiectul pe ecran.

- Se afișează ținta de autofocalizare.
- Utilizați butonul glisant pentru a selecta dimensiunea chenarului.
- Atingeți  pentru a dezactiva afișajul țintei AF.



2 Folosiți butonul glisant pentru a regla mărimea țintei AF și apoi atingeți pentru a mări la cadrul respectiv.

- Folosiți-vă degetul pentru a deplasa afișajul când imaginea este mărită.
- Apăsați pe  pentru a anula afișarea zoom.

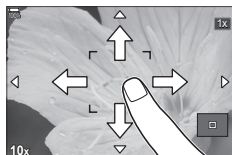

- În următoarele situații, comenzile de pe ecranul tactil nu sunt disponibile.
Cât timp se utilizează butoanele sau selectoarele camerei
- Puteți dezactiva utilizarea comenzilor de pe ecranul tactil.  „Dezactivarea comenzilor tactile (Setări Ecran Tactil)” (pag. 249)

2

Fotografiere

Fotografiile sunt afișate imediat după realizarea lor. Astfel, aveți posibilitatea de a revizui rapid fotografia. Puteți alege cât timp sunt afișate fotografiile sau puteți dezactiva complet revizuirea fotografiei.

Pentru a termina revizuirea fotografiei și a relua fotografierea în orice moment, apăsați butonul declanșator la jumătate.

0.3–20sec	Alegeți cât timp să fie afișate fotografiile.
Off	Revizuirea fotografiei este dezactivată. Camera continuă să afișeze vizualizarea prin obiectiv după fotografiere.
Auto 	Comută la redare după fotografiere. Puteți șterge imaginile și puteți utiliza alte funcții de redare.

1 Apăsați butonul **MENU** pentru a afișa meniurile.

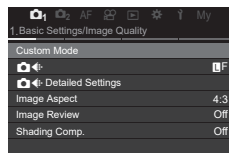

2 Evidențiați fila  utilizând selectorul față.

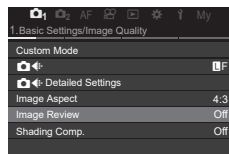

3 Evidențiați [1. Basic Settings/Image Quality] utilizând butoanele  sau selectorul spate.

4 Evidențiați [Image Review] utilizând butoanele   și apăsați butonul .



5 Modificați setarea utilizând butoanele   și apăsați butonul .

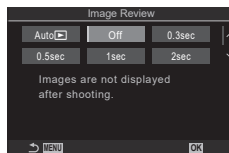

6 Apăsați butonul **MENU** pentru a ieși din meniuri.

Fotografiere utilizând modurile de fotografiere

Selectarea diafragmei și a timpului de expunere de către cameră (P: Program AE)

PASMB 

2



Fotografiere

Camera alege diafragma și timpul de expunere optime în funcție de luminozitatea subiectului.

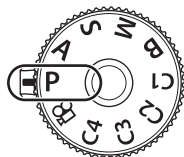
1 Rotiți discul pentru moduri de fotografiere la **P**.







2 Focalizați și verificați ecranul.

- Folosiți selectoarele față și spate pentru a ajusta următoarele setări.
Selector față: Compensarea expunerii (pag. 107)
Selector spate: Control program (pag. 44)
- Sunt afișate timpul de expunere și diafragma alese de cameră.
- Compensarea expunerii poate fi ajustată și folosind butonul . Apăsăți pe butonul  și rotiți selectorul față sau selectorul spate.





— Diafragmă
— Timp de expunere
Mod fotografiere

3 Faceți fotografii.

- Puteți să alegeți funcțiile îndeplinite de selectoarele față și spate.  „Atribuirea de roluri selectoarelor față și spate ( Alege Funcție/  Alege Funcție)” (pag. 216)
- Puteți să utilizați pârghia **Fn** pentru a inversa rolurile selectoarelor față și spate. Puteți să atribuiți pârghiei și alte roluri.  „Personalizarea pârghiei Fn (Setări Manetă Fn)” (pag. 219)

Subiectul este prea întunecat sau luminos

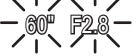
În cazul în care camera nu reușește să obțină expunerea optimă, afișajele cu timpul de expunere și diafragma vor semnaliza conform celor indicate.

Afișaj	Problemă/soluție
Diafragmă mare (număr f mic)/ viteză redusă a obturatorului 	Subiectul este prea întunecat. • Folosiți un bliț.
Diafragmă mică (număr f mare)/ viteză ridicată a obturatorului 	Subiectul este prea luminos. • Limitele sistemului de măsurare al camerei au fost depășite. Folosiți un filtru ND (Densitate Neutră) pentru a reduce cantitatea de lumină care intră în cameră. • Aveți la dispoziție timpi de expunere mici de până la 1/32000 s în modul [♥] (silențios). ⓘ „Fotografierea fără sunetul de declanșare (Setări Silențios[♥])” (pag. 132), „Fotografierea secvențială/cu temporizator” (pag. 126)

☞ Când [ISO] nu este setat la [Auto], expunerea optimă poate fi obținută prin schimbarea setării. ⓘ „Schimbarea sensibilității ISO (ISO)” (pag. 114)

☞ Valoarea diafragmei afișată în momentul în care afișajele semnalizează depinde de tipul de obiectiv și de distanța focală.

■ Control program

Fără a modifica expunerea, puteți alege din diferite combinații de diafragmă și timp de expunere selectate automat de cameră. Această operațiune este cunoscută ca modificarea programului.

1 Rotiți selectorul spate până când camera afișează combinația dorită de diafragmă și timp de expunere.

- Indicatorul modului de fotografiere de pe afișaj se schimbă din **P** în **Ps** când modificarea programului este activă. Pentru a încheia modificarea programului, rotiți selectorul spate în direcție opusă până când **Ps** nu mai este afișat.



Control program

☞ Puteți să alegeți dacă ecranul reflectă efectele compensării expunerii sau menține o luminozitate constantă pentru a facilita vizualizarea. ⓘ „Schimbarea aspectului afișajului (Mod LV)” (pag. 225)

În acest mod, alegeți diafragma (număr f) și camera setează automat timpul de expunere pentru expunere optimă, în funcție de luminozitatea subiectului. Valori de diafragmă mai mici (diafragme mai mari) reduc adâncimea câmpului care apare focalizat (adâncimea câmpului), estompând fundalul. Valori de diafragmă mai ridicate (diafragme mai mici) măresc adâncimea zonei care apare focalizat în fața și în spatele subiectului.

Valorile de diafragmă mai mici...



...reduc adâncimea câmpului și măresc neclaritatea.

Valorile de diafragmă mai mari...



...măresc adâncimea câmpului.

1 Rotiți discul pentru moduri de fotografiere la **A**.

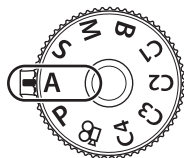

2 Alegeți o diafragmă.

- Folosii selectoarele față și spate pentru a ajusta următoarele setări.
Selector față: Compensarea expunerii (pag. 107)
Selector spate: Diafragmă
- Timpul de expunere selectat automat de cameră va apărea pe afișaj.
- Compensarea expunerii poate fi ajustată și folosind butonul . Apăsăți pe butonul și rotiți selectorul față sau selectorul spate.



Valoarea diafragmei

3 Faceți fotografii.

- Puteți să alegeți funcțiile îndeplinite de selectoarele față și spate. „Atribuirea de roluri selectoarelor față și spate (Alege Funcție/ Alege Funcție)” (pag. 216)
- Puteți să utilizați pârghia **Fn** pentru a inversa rolurile selectoarelor față și spate. Puteți să atribuiți pârghiei și alte roluri. „Personalizarea pârghiei Fn (Setări Manetă Fn)” (pag. 219)
- Puteți să alegeți dacă ecranul reflectă efectele compensării expunerii sau menține o luminozitate constantă pentru a facilita vizualizarea. „Schimbarea aspectului afișajului (Mod LV)” (pag. 225)
- Puteți limita diafragma la valoarea selectată și previzualiza adâncimea câmpului. „Schimbarea rolurilor îndeplinite de butoane (Setări Butoane)” (pag. 208)

Subiectul este prea întunecat sau luminos

În cazul în care camera nu reușește să obțină expunerea optimă, afișajul cu timpul de expunere va semnaliza conform celor indicate.

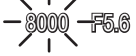
Afișaj	Problemă/soluție
<p>Viteză mică a obturatorului</p> 	<p>Subexpunere.</p> <ul style="list-style-type: none"> Alegeți o valoare mai mică a diafragmei.
<p>Viteză mare a obturatorului</p> 	<p>Supraexpunere.</p> <ul style="list-style-type: none"> Alegeți o valoare mai mare a diafragmei. În cazul în care subiectul este în continuare supraexpus la valoarea mai ridicată, limitele sistemului de măsurare al camerei au fost depășite. Folosiți un filtru ND (Densitate Neutră) pentru a reduce cantitatea de lumină care intră în cameră. Aveți la dispoziție timpi de expunere mici de până la 1/32000 s în modul [♥] (silențios). 📷 „Fotografierea fără sunetul de declanșare (Setări Silențios[♥])” (pag. 132), „Fotografierea secvențială/cu temporizator” (pag. 126)

📷 Când [📷 ISO] nu este setat la [Auto], expunerea optimă poate fi obținută prin schimbarea setării. 📷 „Schimbarea sensibilității ISO (ISO)” (pag. 114)

În acest mod, alegeți timpul de expunere și camera setează automat diafragma pentru expunere optimă, în funcție de luminozitatea subiectului. Viteze mai ridicate ale obturatorului par să „blocheze” mișcarea subiecților aflați în mișcare rapidă. Viteze mai mici ale obturatorului adaugă neclaritate obiectelor aflate în mișcare, oferindu-le un aer de mișcare pentru un efect dinamic.

Viteze mai mici ale obturatorului...



...produc fotografii dinamice cu un aer de mișcare.

Viteze mai mari ale obturatorului...



...„blochează” mișcarea subiecților aflați în mișcare rapidă.

1 Rotiți selectorul pentru moduri la S.

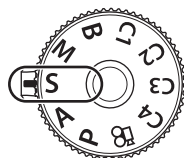

2 Alegeți un timp de expunere.

- Folosiți selectoarele față și spate pentru a ajusta următoarele setări.
Selector față: Compensarea expunerii (pag. 107)
Selector spate: Timp de expunere
- Timpul de expunere poate fi setat la valori între 1/8000 și 60 s.
- Aveți la dispoziție timpi de expunere mici de până la 1/32000 s în modul [♥] (silențios). „Fotografierea fără sunetul de declanșare (Setări Silențios[♥])” (pag. 132), „Fotografierea secvențială/cu temporizator” (pag. 126)
- Diafragma selectată automat de cameră va apărea pe afișaj.
- Compensarea expunerii poate fi ajustată și folosind butonul . Apăsați pe butonul și rotiți selectorul față sau selectorul spate.



Timp de expunere



3 Faceți fotografii.

- Puteți să alegeți funcțiile îndeplinite de selectoarele față și spate. „Atribuirea de roluri selectoarelor față și spate (Alege Funcție/ Alege Funcție)” (pag. 216)
- Puteți să utilizați pârghia **Fn** pentru a inversa rolurile selectoarelor față și spate. Puteți să atribuiți pârghiei și alte roluri. „Personalizarea pârghiei Fn (Setări Manetă Fn)” (pag. 219)
- Puteți să alegeți dacă ecranul reflectă efectele compensării expunerii sau menține o luminozitate constantă pentru a facilita vizualizarea. „Schimbarea aspectului afișajului (Mod LV)” (pag. 225)
- Utilizați filtrul ND live pentru a obține efectul unui obturator lent în condiții de luminozitate mare în care timpii de expunere lenți nu sunt disponibili. „Încetinirea obturatorului în condiții de lumină puternică (Fotografiere ND Live)” (pag. 158)

☞ În funcție de timpul de expunere selectat, este posibil să observați efectul de banding pe ecran cauzat de tremurarea provenită de la surse de lumină fluorescentă sau LED. Apoi, puteți să configurați camera pentru a reduce efectele de pâlpare în timpul live view sau atunci când faceți fotografii. ☞ „Reducerea licării în fotografii (Foto anti-tremurare)” (pag. 135), „Reducerea licării sub lumină LED (☑ Scanare pâlpare/☞ Scanare pâlpare)” (pag. 109)

Subiectul este prea întunecat sau luminos

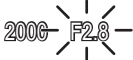
În cazul în care camera nu reușește să obțină expunerea optimă, afișajul cu diafragma va semnaliza conform celor indicate.

Afișaj	Problemă/soluție
Valoare diafragmă redusă 	Subexpunere. • Alegeți o viteză mai redusă a obturatorului.
Valoare diafragmă ridicată 	Supraexpunere. • Alegeți un timp de expunere mai mic. Aveți la dispoziție timp de expunere mici de până la 1/32000 s în modul silențios. • În cazul în care subiectul este în continuare supraexpus la viteza mai ridicată, limitele sistemului de măsurare al camerei au fost depășite. Folosiți un filtru ND (Densitate Neutră) pentru a reduce cantitatea de lumină care intră în cameră.

☞ Când [☑ ISO] nu este setat la [Auto], expunerea optimă poate fi obținută prin schimbarea setării. ☞ „Schimbarea sensibilității ISO (ISO)” (pag. 114)

☞ Valoarea diafragmei afișată în momentul în care afișajul semnalizează depinde de tipul de obiectiv și de distanța focală.

Alegerea diafragmei și a timpului de expunere

(M: Expunere manuală)

PASMB

În acest mod, alegeți diafragma și timpul de expunere. Puteți ajusta setările în funcție de intențiile dvs., de exemplu prin combinarea timpilor de expunere mici cu diafragme mici (numere f mari) pentru o adâncime mărită a câmpului.

1 Rotiți discul pentru moduri de fotografiere la **M**.

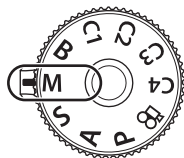

2 Ajustați diafragma și timpul de expunere.

- Folosiți selectoarele față și spate pentru a ajusta următoarele setări.
Selector față: Diafragma
Selector spate: Timp de expunere
- Alegeți dintre timp de expunere între 1/8000–60 s.
- Aveți la dispoziție timp de expunere mici de până la 1/32000 s în modul silențios. „Fotografierea fără sunetul de declanșare (Setări Silențios[])” (pag. 132)
- Pe ecran este afișată diferența dintre expunerea produsă de diafragma și timpul de expunere selectate și expunerea optimă măsurată de cameră. Ecranul va semnaliza dacă diferența depășește ± 3 EV.
- Când selectați [Auto] pentru [ISO], sensibilitatea ISO va fi ajustată automat pentru expunere optimă la setările de expunere selectate. [ISO] revine în mod predefinit la [Auto]. „Schimbarea sensibilității ISO (ISO)” (pag. 114)



Diferența față de expunerea optimă

3 Faceți fotografiile.



- Puteți să alegeți funcțiile îndeplinite de selectoarele față și spate. „Atribuirea de roluri selectoarelor față și spate (Alege Funcție/ Alege Funcție)” (pag. 216)
- Puteți să utilizați pârghia **Fn** pentru a inversa rolurile selectoarelor față și spate. Puteți să atribuiți pârghiei și alte roluri. „Personalizarea pârghiei Fn (Setări Manetă Fn)” (pag. 219)
- În funcție de timpul de expunere selectat, este posibil să observați efectul de banding pe ecran cauzat de tremurarea provenită de la surse de lumină fluorescentă sau LED. Apoi, puteți să configurați camera pentru a reduce efectele de pălpăire în timpul live view sau atunci când faceți fotografii. „Reducerea licării în fotografii (Foto anti-tremurare)” (pag. 135), „Reducerea licării sub lumină LED (Scanare pălpăire/ Scanare pălpăire)” (pag. 109)
- Puteți să alegeți dacă ecranul reflectă efectele compensării expunerii sau menține o luminozitate constantă pentru a facilita vizualizarea. „Schimbarea aspectului afișajului (Mod LV)” (pag. 225)

2

Fotografiere

Subiectul este prea întunecat sau luminos

În cazul în care camera nu reușește să obțină expunerea optimă cu [Auto] selectat pentru [ISO], afișajul cu sensibilitatea ISO va semnaliza conform celor indicate.

Afișaj	Problemă/soluție
	Supraexpunere. • Alegeți o valoare mai mare a diafragmei sau o viteză mai ridicată a obturatorului.
	Subexpunere. • Alegeți o valoare mai mică a diafragmei sau o viteză mai redusă a obturatorului. • Dacă avertismentul nu dispăre de pe ecran, alegeți o valoare mai mare pentru sensibilitatea ISO.  „Schimbarea sensibilității ISO (ISO)” (pag. 114), „Setarea gamei de valori ale sensibilității ISO selectate în modul [Auto] (ISO-A Max./Predefinit/ISO-A Max./Predefinit)” (pag. 115)

■ Utilizarea compensării expunerii în modul M

În modul **M**, compensarea expunerii este disponibilă atunci când selectați [Auto] pentru [ISO]. Deoarece compensarea expunerii este efectuată prin ajustarea sensibilității ISO, diafragma și timpul de expunere nu sunt afectate.  „Schimbarea sensibilității ISO (ISO)” (pag. 114), „Setarea gamei de valori ale sensibilității ISO selectate în modul [Auto] (ISO-A Max./Predefinit/ISO-A Max./Predefinit)” (pag. 115)

1 Mențineți apăsat butonul  și rotiți selectorul față sau spate.

- Compensarea expunerii este adăugată la diferența de expunere indicată pe ecran.

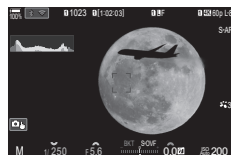

Compensarea
expunerii plus
diferența de
expunere

Compensarea
expunerii

Selecționați acest mod pentru a lăsa obturatorul deschis pentru o expunere lungă. Puteți previzualiza fotografia în live view și încheia expunerea când ați obținut rezultatele dorite. Se utilizează când aveți nevoie de expuneri lungi, de exemplu atunci când fotografiați scene nocturne sau artificii.

⚠ Pentru fotografiere cu timpi de expunere lungi, vă recomandăm să fixați camera pe un trepied, iar apoi setați [Image Stabilizer] (pag. 136) la [S-IS Off].

Fotografiere „Bulb” și „Bulb Live”

Obturatorul rămâne deschis în timp ce este apăsat butonul. Eliberarea butonului încheie expunerea.

- Cantitatea de lumină care intră în cameră crește proporțional cu timpul în care obturatorul este lăsat deschis.
- Când este selectat modul de fotografiere bulb live, puteți verifica rezultatele în ecranul live view și încheia expunerea oricând doriți.

Fotografiere „Time” și „Time Live”

Expunerea începe când butonul declanșator este apăsat până la capăt. Pentru a încheia expunerea, apăsați butonul declanșator până la capăt a doua oară.

- Cantitatea de lumină care intră în cameră crește proporțional cu timpul în care obturatorul este lăsat deschis.
- Când este selectat modul de fotografiere Time Live, puteți verifica rezultatele în ecranul live view și încheia expunerea oricând doriți.

1 Rotiți selectorul de moduri la **B**.

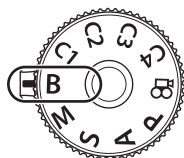

2 Selecționați [Bulb] (pentru fotografiere bulb) sau [Time] (pentru fotografiere time).

- La setările predefinite, selecția se face cu ajutorul selectorului spate.



Fotografiere bulb sau time

3 Apăsați butonul **MENU**.

- Vi se va cere să alegeți intervalul la care este actualizată previzualizarea.

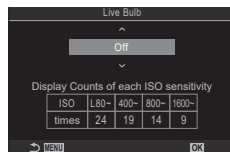

4 Selectați un interval folosind Δ ∇ .

5 Apăsați butonul **OK** pentru a selecta opțiunea evidențiată.

- Vor fi afișate meniurile.

6 Apăsați butonul **MENU** de mai multe ori pentru a ieși din meniuri.

- Dacă a fost selectată o altă opțiune decât [Off], [Live Bulb] sau [Live Time] va apărea pe ecran.

7 Ajustați diafragma.

- La setările predefinite, diafragma poate fi ajustată cu ajutorul selectorului față.



Diafragmă

8 Faceți fotografii.

- În modurile bulb și bulb live, mențineți butonul declanșator apăsat. Expunerea se încheie când butonul este eliberat.
- În timpul modului de fotografiere Time Live, puteți reîncărca previzualizarea prin apăsarea la jumătate a butonului declanșator.
- În modurile Time și Time Live, apăsați butonul declanșator până la capăt o dată pentru a începe expunerea și din nou pentru a încheia expunerea.
- Expunerea se încheie automat când se atinge timpul selectat pentru [Bulb/Time Timer]. „Configurarea setărilor pentru BULB/TIME/COMP (Setări BULB/TIME/COMP)” (pag. 173)
- [Noise Reduction] se aplică după fotografiere. Pe ecran se afișează timpul rămas până la finalizarea procesului. Puteți să alegeți condițiile în care se realizează reducerea zgomotului (pag. 117).



ⓘ Se aplică anumite limite la alegerea setărilor de sensibilitate ISO disponibile.

ⓘ Fotografierea bulb este utilizată în locul fotografierii bulb live când expunerea multiplă, compensarea distorsiunii geometrice sau corecția fisheye este activă.

ⓘ Fotografierea time este utilizată în locul fotografierii time live când expunerea multiplă, compensarea distorsiunii geometrice sau corecția fisheye este activă.

ⓘ În timpul fotografierii, există limite asupra setărilor următoarelor funcții:
Fotografiere secvențială, fotografiere cu temporizator, fotografiere cu temporizator de interval, fotografiere cu încadrare expunere automată, încadrare bliț, focalizare cu încadrare, suprapune focalizare etc.

ⓘ În funcție de setările camerei, temperatură și situație, puteți să observați zgomot sau puncte luminoase pe ecran. Acestea pot apărea câteodată în imagini chiar și atunci când ați activat [Noise Reduction] (pag. 117).

- ☞ Puteți să utilizați AF Cer înstelat atunci când fotografiați cerul noaptea.  „Alegerea unui mod de focalizare (Mod AF/Mod AF)” (pag. 73), „Modificarea setărilor pentru AF Cer înstelat (Setare AF Cer înstelat)” (pag. 86)
- ☞ Puteți să ajustați luminozitatea ecranului în timpul modului de fotografiere bulb/time.  „Configurarea setărilor pentru BULB/TIME/COMP (Setări BULB/TIME/COMP)” (pag. 173)
- ☞ În modul **B** (bulb), puteți să ajustați focalizarea manual în timp ce se execută expunerea. În acest fel, puteți să defocalizați în timpul expunerii sau să focalizați la sfârșitul expunerii.  „Configurarea setărilor pentru BULB/TIME/COMP (Setări BULB/TIME/COMP)” (pag. 173)

Zgomot

La fotografierea cu timp de expunere mare, pe ecran poate apărea zgomot de imagine. Aceste fenomene apar când temperatura crește în dispozitivul de captare a imaginii sau în circuitul intern al dispozitivului de captare a imaginii, ducând la generarea de curent în acele secțiuni ale dispozitivului de captare a imaginii care nu sunt, de regulă, expuse la lumină. Aceasta se poate întâmpla și la fotografierea cu o valoare ISO ridicată într-un mediu cu temperaturi ridicate. Pentru a reduce aceste distorsiuni, camera activează funcția de reducere a zgomotului de imagine.  „Opțiuni pentru reducerea zgomotului în cazul expunerii lungi (Red. Zgomot)” (pag. 117)

Lăsați obturatorul deschis pentru o expunere lungă. Puteți vizualiza urmele de lumină lăsate de artificii sau stele și le puteți fotografia fără a schimba expunerea fundalului. Camera combină fotografiile multiple și le înregistrează ca o singură fotografie.

① Pentru fotografiere Live Composite, vă recomandăm să fixați camera pe un trepied, iar apoi setați [Image Stabilizer] (pag. 136) la [S-IS Off].

1 Rotiți selectorul de moduri la **B**.

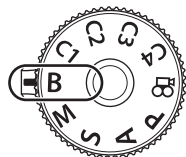

2 Selectați [Live Comp].

- La setările predefinite, selecția se face cu ajutorul selectorului spate.

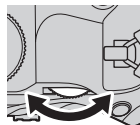

Fotografie Live Composite

3 Apăsați butonul **MENU**.

- Va fi afișat meniul [Composite Settings].

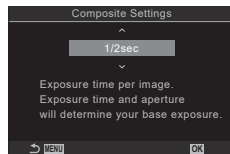

4 Selectați un timp de expunere folosind Δ ∇ .

- Alegeți un timp de expunere de la 1/2 la 60 s.

5 Apăsați butonul **OK** pentru a selecta opțiunea evidențiată.

- Vor fi afișate meniurile.

6 Apăsați butonul **MENU** de mai multe ori pentru a ieși din meniuri.

7 Ajustați diafragma.

- La setările predefinite, diafragma poate fi ajustată cu ajutorul selectorului față.

8 Apăsați butonul de declanșare complet pentru a pregăti camera.

- Camera este pregătită să fotografieze când pe ecran se afișează mesajul [Ready for composite shooting].



9 Apăsați butonul de declanșare pentru a începe fotografierea.

- Va începe fotografierea montaj live. Afișarea va fi actualizată după fiecare expunere.

10 Apăsați butonul declanșator din nou pentru a încheia fotografierea.

- Fotografierea se încheie automat după ce s-a atins durata selectată pentru [Live Composite Timer] (pag. 173). Puteți să selectați alte opțiuni.
- Timpul maxim de înregistrare disponibil variază în funcție de nivelul acumulatorului și de condițiile de fotografiere.

⚠ Se aplică anumite limite la alegerea setărilor de sensibilitate ISO disponibile.

⚠ Se aplică limite la unele elemente în timpul fotografierii, inclusiv:

fotografiere secvențială, temporizator, fotografiere cu temporizator de interval, încădrare expunere automată, încădrare bliț, focalizare cu încădrare, Foto înaltă rezoluție, fotografiere HDR, Focalizare cu încădrare, expunere multiplă, compensarea distorsiunii geometrice, filtru ND live și corecția fisheye.

👉 Puteți să utilizați AF Cer înstelat atunci când fotografiați cerul noaptea. 📷 „Alegerea unui mod de focalizare (Mod AF/Mod AF)” (pag. 73), „Modificarea setărilor pentru AF Cer înstelat (Setare AF Cer înstelat)” (pag. 86)

👉 Luminozitatea afișajului poate fi ajustată în timpul fotografierii Live Composite.

📷 „Configurarea setărilor pentru BULB/TIME/COMP (Setări BULB/TIME/COMP)” (pag. 173)

👉 Timpul de expunere pentru fiecare expunere realizată în timpul modului de fotografiere Live Composite poate fi ales în avans folosind meniurile. 📷 „Configurarea setărilor pentru BULB/TIME/COMP (Setări BULB/TIME/COMP)” (pag. 173)

Salvarea setărilor personalizate la selectorul de moduri (Moduri Personalizate C1/C2/C3/C4)

Setările și modurile de fotografiere frecvent utilizate pot fi salvate ca moduri personalizate și activate simplu prin rotirea selectorului de moduri. Setările salvate pot fi reactivate direct din meniuri.

- Salvați setările la pozițiile **C1** până la **C4**.

Salvarea setărilor (Atribuire la Mod Personalizat)

PASMB

- 1 Alegeți un mod diferit de modul  și ajustați setările cum doriți.

- Pentru informații privind setările care pot fi salvate, consultați lista cu meniuri (pag. 311).

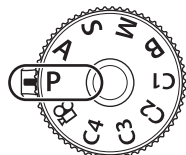

- 2 Apăsați butonul **MENU** pentru a afișa meniurile.



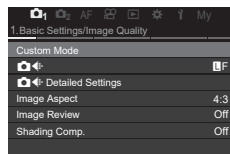

Evidențiați fila 1 utilizând selectorul față.





- 4 Evidențiați [1. Basic Settings/Image Quality] utilizând butoanele   sau selectorul spate.

- 5 Evidențiați [Custom Mode] utilizând butoanele   și apăsați butonul .

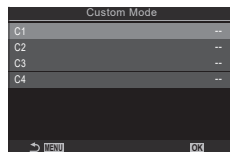
- 6 Evidențiați modul personalizat dorit ([C1]–[C4]) utilizând butoanele   și apăsați butonul .
 - Va fi afișat meniul pentru modul personalizat selectat.



- 7 Evidențiați [Assign] utilizând butoanele   și apăsați butonul .

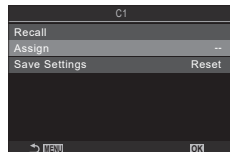

8 Evidențiați [Set] utilizând butoanele $\Delta \nabla$ și apăsați butonul OK .

- Orice setări existente vor fi suprascrise.
- Pentru a restabili setările predefinite pentru modul personalizat selectat, selectați [Reset] și apăsați butonul OK .

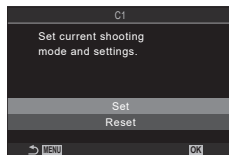

9 Apăsați butonul **MENU** pentru a ieși din meniuri.

☞ Puteți să actualizați automat modulele personalizate pentru a reflecta orice modificări pe care le-ați făcut asupra setărilor (**C1**, **C2**, **C3**, or **C4**) în timpul fotografierii. ☞ „Salvarea modificărilor efectuate setărilor în modulele personalizate” (pag. 57)

Utilizarea modurilor personalizate (C1/C2/C3/C4)

PASMB

Pentru a reactiva toate setările salvate, inclusiv modul de fotografie:

1 Rotiți selectorul de moduri la modul personalizat dorit (**C1**, **C2**, **C3** sau **C4**).

- Camera va fi setată la setările pentru modul selectat.

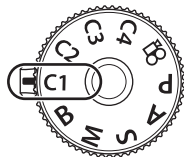

☞ În mod predefinit, modificările efectuate după restabilire nu se aplică setărilor stocate. Setările salvate vor fi restabilite la următoarea selectare a modului personalizat cu selectorul de moduri.

■ Salvarea modificărilor efectuate setărilor în modulele personalizate

Puteți salva modificările făcute setărilor în timp ce sunteți în modulele personalizate ale camerei. Setările modificate rămân valabile chiar dacă rotiți selectorul de moduri. Puteți să utilizați modulele personalizate la fel ca și modulele **P/A/S/M/B**.

1 Apăsați butonul **MENU** pentru a afișa meniurile.

2 Evidențiați fila O_1 utilizând selectorul față.

3 Evidențiați [1. Basic Settings/Image Quality] utilizând butoanele $\triangleleft \triangleright$ sau selectorul spate.

4 Evidențiați [Custom Mode] utilizând butoanele $\Delta \nabla$ și apăsați butonul OK .

5 Evidențiați modul personalizat dorit ([C1]–[C4]) utilizând butoanele $\Delta \nabla$ și apăsați butonul OK .

6 Evidențiați [Save Settings] utilizând butoanele $\Delta \nabla$ și apăsați butonul OK .

7 Evidențiați [Hold] utilizând butoanele $\triangleleft \triangleright$ și apăsați butonul OK .

8 Apăsați butonul **MENU** pentru a ieși din meniuri.

■ Reactivarea setărilor salvate



În alte moduri în afară de modul , puteți să reactivați setările stocate în modurile personalizate de la [C1] până la [C4].

- 1 Apăsați butonul **MENU** pentru a afișa meniurile.

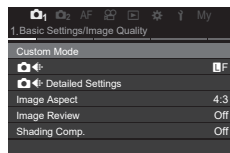
Evidențiați fila  utilizând selectorul față.





- 3 Evidențiați [1. Basic Settings/Image Quality] utilizând butoanele  sau selectorul spate.

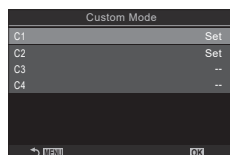

- 4 Evidențiați [Custom Mode] utilizând butoanele   și apăsați butonul .

- 5 Evidențiați modul personalizat dorit ([C1]–[C4]) utilizând butoanele   și apăsați butonul .

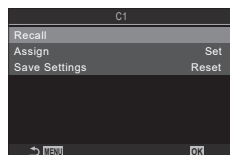

- 6 Evidențiați [Recall] utilizând butoanele   și apăsați butonul .



- 7 Evidențiați [Yes] utilizând butoanele   și apăsați butonul .

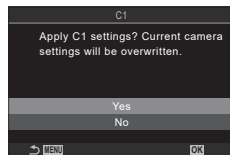

- 8 Apăsați butonul **MENU** pentru a ieși din meniuri.

 Când reactivați o setare în timp ce selectorul de moduri este setat la **C1**, **C2**, **C3** sau **C4**, și modul de fotografiere se schimbă în modul salvat.

 Setările reactivate prin apăsarea unui buton la care s-a alocat [C1] - [C4] (Mod Personalizat C1 - 4) în [Camera Button function] (pag. 208) nu se aplică atunci când:

- Opriți camera.
- Rotiți selectorul pentru moduri la o altă setare.
- Apăsați pe butonul **MENU** în timpul fotografierii.
- Efectuați o resetare.
- Salvați sau restabiliți setările personalizate.

Înregistrarea video

- ⚠ Când înregistrați filme, utilizați un card SD care suportă o clasă de viteză SD de 10 sau mai mare.
- ⚠ Aveți nevoie de un card UHS-II sau UHS-I cu clasă de viteză UHS de 3 sau mai mare când: o rezoluție film de [4K] sau [C4K] este selectată în meniul [] sau o compensare a mișcării [A-I] (All-Intra) este selectat în meniul []

Înregistrarea filmelor în modul film ()

PASMB

Rotiți selectorul pentru moduri la () (mod film) pentru a înregistra filme folosind efectele disponibile în modurile **P**, **A**, **S** și **M** (pag. 60).

1 Rotiți selectorul pentru moduri de fotografiere la ().

2 Apăsăți butonul () pentru a începe înregistrarea.

- Sunetul de bip nu se aude atunci când camera focalizează în modul film.
- Filmele pe care le înregistrați vor fi afișate pe ecran.
- Dacă vă apropiați ochiul de vizor, filmul pe care îl înregistrați va fi afișat în vizor.
- Un cadru roșu este afișat în timpul înregistrării video (pag. 185).
- Puteți schimba poziția de focalizare dacă atingeți ecranul în timpul înregistrării.
- Camera va porni numărătoarea înregistrării și va afișa durata înregistrării.

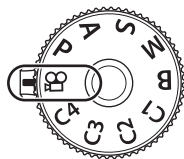

3 Apăsăți din nou butonul () pentru a încheia înregistrarea.

- ⚠ Atunci când utilizați continuu camera pentru perioade îndelungate, temperatura senzorului de imagine va crește și este posibil să observați zgomot și pete de culoare pe ecran. În acest caz, opriți camera și așteptați să se răcească. Zgomotul și petele de culoare se pot produce în special la sensibilități ISO ridicate. Dacă temperatura senzorului continuă să crească, camera se va opri automat.
- ⚠ Când utilizați un obiectiv în sistem Four Thirds, focalizarea automată nu va funcționa în timpul înregistrării video.
- ⚠ Atunci când selectați înregistrarea filmelor cu viteză mare pentru [] (i-Enhance), [e-Portret] sau un filtru-artă selectat pentru modul imagine vor fi înregistrate în modul [Natural].
- ⚠ Este posibil ca sunetul operațiilor tactile și al butoanelor de operare să fie înregistrat.
- ⚠ Senzorii CMOS de imagine de tipul celor utilizați de cameră generează un așa-numit efect „rolling shutter” care poate să provoace distorsiunea fotografiilor obiectelor în mișcare. Această distorsiune este un fenomen care se produce în fotografiile subiecților care se mișcă rapid sau atunci când mutați camera în timpul fotografierii. Se poate observa, în special, în fotografiile efectuate la distanțe focale lungi.
- ⚠ Când utilizați un card SDXC, puteți înregistra filme cu o durată de până la 3 ore. Filmele cu o durată mai mare de 3 ore sunt înregistrate în fișiere multiple (în funcție de condițiile de înregistrare, camera poate începe înregistrarea într-un nou fișier înainte de a atinge limita de 3 ore).
- ⚠ Când utilizați un card SD/SDHC, filmele cu dimensiuni mai mari de 4 GB sunt înregistrate în fișiere multiple (în funcție de condițiile de înregistrare, camera poate începe înregistrarea unui nou fișier înainte de a atinge limita de 4 GB).
- ⚠ De asemenea, puteți să începeți înregistrarea video dacă apăsați butonul declanșator.
- ⚠ „Efectuarea unei înregistrări video prin apăsarea pe butonul declanșator () (Funcție obturator)” (pag. 216)

🔗 Fișierele de film împărțite pot fi redade ca un singur film. 🗑️ „Redarea înregistrărilor video care au fost separate” (pag. 189)

■ Alegerea unui mod de expunere (Modul 📷 (moduri de expunere film))

PASMB 📷

Puteți să creați filme care beneficiază de efectele disponibile în modurile **P**, **A**, **S** și **M**.

- 1 Apăsati butonul **MENU** pentru a afișa meniurile.
- 2 Evidențiați fila 📷 utilizând selectorul față.
- 3 Evidențiați [1. Basic Settings/Image Quality] utilizând butoanele ◀▶ sau selectorul spate.
- 4 Evidențiați [📷Mode] utilizând butoanele Δ ▽ și apăsați butonul Ⓞ.
- 5 Evidențiați modul dorit utilizând butoanele Δ ▽ și apăsați butonul Ⓞ.

P	Valoarea optimă a diafragmei este selectată automat, în funcție de luminozitatea subiectului. Utilizați selectorul față sau selectorul spate pentru a ajusta compensarea expunerii.
A	Aspectul fundalului poate fi modificat cu ajutorul diafragmei. Utilizați selectorul față pentru a ajusta compensarea expunerii și selectorul spate pentru a ajusta diafragma.
S	Tempul de expunere afectează modul în care apare subiectul. Utilizați selectorul față pentru a ajusta compensarea expunerii și selectorul spate pentru a ajusta timpul de expunere. Puteți să setați timpul de expunere la valori între 1/24 s și 1/32000 s.
M	Reglați diafragma și timpul de expunere după preferințe. Utilizați selectorul față pentru a selecta valoarea diafragmei și selectorul spate pentru a selecta timpul de expunere. <ul style="list-style-type: none">• Alegeți dintre timpi de expunere între 1/24 și 1/32000 sec. Aveți la dispoziție valorile ISO 200–12800 utilizând opțiunile de comandă manuală a sensibilității [📷 ISO].• Pe ecran este afișată diferența dintre expunerea produsă de diafragma și timpul de expunere selectate și expunerea optimă măsurată de cameră. Ecranul va semnaliza dacă diferența depășește ±3 EV.• Opțiunea aleasă pentru [📷M ISO-A Upper/Default] (pag. 115) devine activă.



🔗 Valoarea cea mai mică a vitezei de declanșare se modifică în funcție de frecvența cadrelor din modul de înregistrare video.

6 Apăsati butonul **MENU** pentru a ieși din meniuri.

🔗 [📷Mode] poate fi setat și de la super panoul de comandă. 🗑️ „Super panoul de comandă/Super panoul de comandă LV” (pag. 69)

Înregistrarea de filme în modurile de fotografiere

Puteți înregistra filme în modul Program AE chiar dacă selectorul de moduri nu este în poziția .

- ! [●REC] trebuie atribuit unui buton utilizând [Button Function] (pag. 208).
- ! Ținta AF preia forma selectată pentru modul film. (pag. 59). Rotiți selectorul pentru moduri la  (mod film) și alegeți forma țintei pe afișajul de selectare a țintei AF (pag. 78).

- 1 Apăsați butonul la care a fost atribuit [●REC] pentru a începe înregistrarea.
 - În timpul înregistrării, „●REC”, durata înregistrării și un cadru roșu (pag. 185) vor fi afișate pe ecran.
 - Dacă vă apropiați ochiul de vizor, filmul pe care îl înregistrați va fi afișat în vizor.
 - Puteți schimba poziția de focalizare dacă atingeți ecranul în timpul înregistrării.





- 2 Apăsați din nou butonul pentru a încheia înregistrarea.
 - „●REC”, durata înregistrării și cadrul roșu (pag. 185) vor dispărea când încheiați înregistrarea.

- ! Chiar dacă apăsați un buton la care a fost atribuit [●REC], nu puteți înregistra filme în următoarele cazuri:

În timpul unei expuneri multiple (de asemenea, se încheie fotografierea), atunci când apăsați pe butonul declanșator la jumătate, în timpul fotografierii secvențiale, în timpul fotografierii cu temporizator de interval, în timpul compensării distorsiunii geometrice sau în timpul corecției fisheye sau în timp ce utilizați filtrul ND live

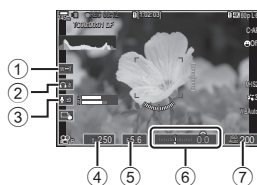
Puteți preveni înregistrarea sunetelor de operare a camerei care apar în urma acționării camerei în timpul înregistrării. După apăsarea unui element, apăsați săgețile afișate pentru a selecta setările.



① zoom acționat electric	Măriți sau micșorați cu ajutorul obiectivelor cu zoom electric.
② volum căști	Reglați volumul atunci când utilizați căștile.
③ volum înregistrare	Alegeți volumul înregistrării.
④ timp de expunere	Ajustați timpul de expunere atunci când selectați [S] (prioritate obturator AE) sau [M] (manual) pentru [Mode] (mod de expunere film) (pag. 60).
⑤ diafragmă	Ajustați diafragma atunci când selectați [A] (prioritate diafragmă AE) sau [M] (manual) pentru [Mode] (mod de expunere film) (pag. 60).
⑥ compensarea expunerii	Ajustați compensarea de expunere. Dacă selectați [M] pentru [Mode] (mod de expunere film) (pag. 60), compensarea expunerii devine disponibilă atunci când selectați [Auto] pentru [ISO] (pag. 114).
⑦  sensibilitate ISO	Ajustați [ISO] (pag. 114). Această opțiune este disponibilă când [M] este selectat pentru [Mode] (mod de expunere film) (pag. 60).

ⓘ Comenzile tactile nu sunt disponibile în timpul înregistrării filmului cu viteză mare (pag. 142).

🔊 Puteți configura camera astfel încât și comenzile silențioase folosind ecranul tactil să poată fi utilizate în timpul fotografierii. 🗨️ „Configurarea nSetări info” (pag. 231)

3 Utilizarea meniurilor

Ce puteți face cu meniurile

Pe lângă opțiunile de fotografiere și de redare, meniurile conțin opțiuni care vă permit să personalizați operarea și afișajul camerei și să configurați camera.

Există mai multe file care reprezintă categorii de funcții, iar funcțiile asociate sunt cuprinse în fiecare pagină în parte.

Pentru informații privind categoriile și funcțiile de pe fiecare pagină consultați „Setări predefinite” (pag. 311).

Cum să operați meniurile

- Selectorul față : Selectați o filă.
- ◀▶/Selectorul spate : Selectați o pagină.
- △▽ : Deplasați cursorul.
- Butonul **OK** : Confirmați setarea/continuați la ecranul următor.
- Butonul **MENU** : Anulați operația/reveniți la ecranul anterior.

Următoarea explicație folosește [AE BKT] drept exemplu.

- 1 Apăsăți butonul **MENU** pentru a afișa meniurile.

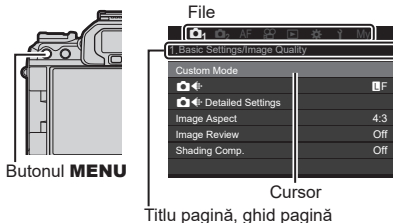

- 2 Utilizați selectorul față pentru a selecta fila dorită.
 - [AE BKT] este la fila **2**.Rotiți selectorul față până când fila **2** este evidențiată.

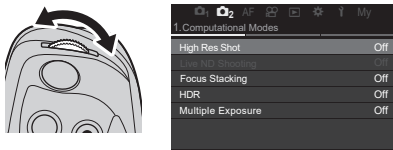

3 Utilizați \triangleleft \triangleright sau selectorul spate pentru a selecta pagina dorită.

- [AE BKT] este pe pagina a treia: [3. Bracketing]. Acționați butoanele \triangleleft \triangleright sau selectorul spate până când pagina [3. Bracketing] este evidențiată.

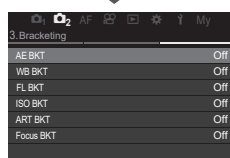
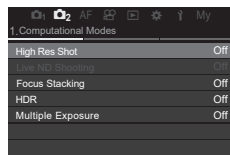

4 Utilizați \triangle ∇ pentru a selecta [AE BKT] și apăsați butonul \odot .

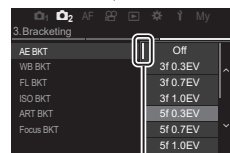
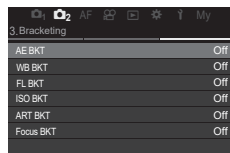

Acest element apare lângă opțiunea curent selectată.

5 Utilizați \triangle ∇ pentru a evidenția o opțiune și apăsați butonul \odot pentru a o selecta.

- Setarea este confirmată.
- Apăsați butonul **MENU** pentru a închide meniul.
- Procedura de urmat după selectarea unui element și apăsarea butonului \odot variază în funcție de elementul de meniu.
- Unele elemente de meniu necesită setări suplimentare după ce ați selectat o opțiune la pasul 5. Pentru detalii privind utilizarea lor consultați explicațiile pentru fiecare funcție.

În acest manual procedura pentru selectarea unui element de meniu este prezentată în felul următor.

Meniu **MENU** →  → 3. Bracketing → AE BKT

 Puteți utiliza multi-selectorul în locul butoanelor     când operați în meniuri.

 Pentru a anula operarea în meniuri, apăsați butonul **MENU**.

 Pentru informații privind fiecare funcție de meniu și setările implicite, consultați „Setări predefinite” (pag. 311).

■ Afișarea descrierii unui element de meniu

Când apăsați butonul **INFO** având un element de meniu selectat, va fi afișată descrierea meniului.

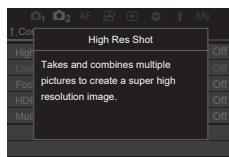

■ Elemente afișate cu gri

Dacă un element este în prezent indisponibil din cauza stării camerei sau din cauza altor setări, va fi afișat cu gri.

Când apăsați butonul  având un element gri evidențiat, va fi afișat motivul pentru care nu este disponibil.

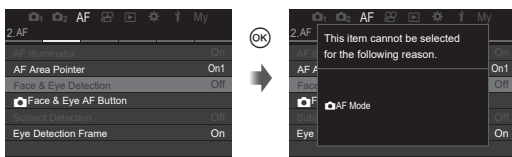

4 Setări de fotografiere

Cum să modificați setările de fotografiere (butoane directe/super panoul de comandă)

Camera prezintă multe funcții legate de fotografiere. În funcție de frecvența cu care le utilizați, puteți accesa setările prin butoane sau pictograme pe ecran.





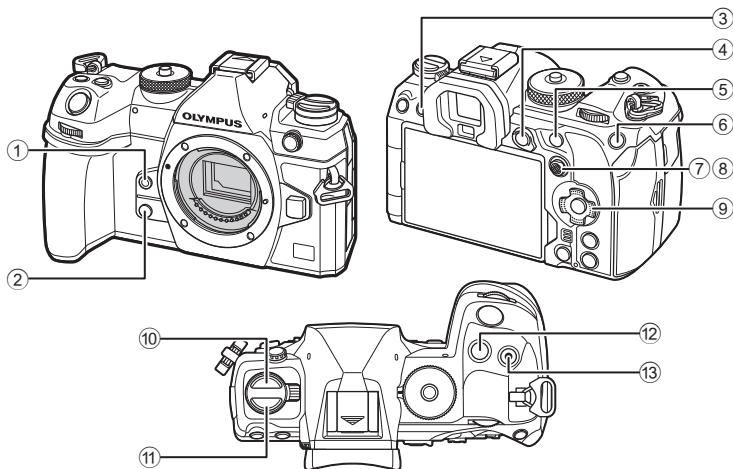





Butoane directe

Funcțiile de fotografiere frecvent utilizate sunt atribuite butoanelor. Acestea se numesc „butoane directe”. Butoanele cărora le pot fi atribuite funcții sunt indicate mai jos.













☞ Puteți să atribuiți roluri diferite tuturor butoanelor în afară de ⑩ (butonul și ⑪ (butonul **AF**). ☞ „Schimbarea rolurilor îndeplinite de butoane (Setări Butoane)” (pag. 208)

■ Butoane directe în timpul fotografierii

Buton direct	Funcție atribuită	
① Butonul 	Balans de alb printr-o simplă apăsare de buton	pag. 152
② Butonul 	Previzualizare	pag. 224
③ Butonul  (LV)	Selectare afișaj (ecran/vizor)	pag. 37
④ Butonul AEL	AEL	pag. 110
⑤ Butonul AF-ON	AF-ON	pag. 84, 85
⑥ Butonul ISO	Sensibilitate ISO	pag. 114
⑦ Multi-selector ()	[::] (poziție țintă AF)	pag. 77
⑧ Multi-selector ()	Inactiv*	-
⑨ Blocul de săgeți ()	Inactiv*	-
⑩ Butonul 	Fotografiere secvențială/cu temporizator/cu bliț	pag. 120,126
⑪ Butonul AF ()	Mod AF/de măsurare	pag. 73, 110
⑫ Butonul 	Compensarea expunerii	pag. 107
⑬ Butonul 	Foto înaltă rezoluție	pag. 156

* Nicio funcție nu este atribuită predefinit.

■ Butoane directe în timpul înregistrării video

Buton direct	Funcție atribuită	
① Butonul 	Control focal	pag. 152
② Butonul 	Mărire	pag. 81
③ Butonul  (LV)	Selectare afișaj (ecran/vizor)	pag. 37
④ Butonul AEL	AEL	pag. 110
⑤ Butonul AF-ON	AF-ON	pag. 84, 85
⑥ Butonul ISO	Sensibilitate ISO	pag. 114
⑦ Multi-selector ()	[::] (poziție țintă AF)	pag. 77
⑧ Multi-selector ()	Inactiv*	-
⑨ Blocul de săgeți ()	Inactiv*	-
⑩ Butonul AF ()	Mod AF/de măsurare	pag. 73, 110
⑪ Butonul 	Compensarea expunerii	pag. 107
⑫ Butonul 	Înregistrare film	pag. 59

* Nicio funcție nu este atribuită predefinit.

Pentru mai multe informații privind funcția fiecărui buton direct, consultați pagina cu explicații disponibilă pentru fiecare funcție.

Această secțiune explică cum trebuie să procedați când este afișat un meniu de selectare, folosind [AF Mode] drept exemplu.

1 Apăsati butonul aferent funcției pe care doriți să o utilizați.

- Apăsati butonul **AF** 
- Va apărea un meniu de selectare.



Meniu de selectare

2 Rotiți selectorul față/spate pentru a selecta o setare.

- De asemenea, puteți să utilizați butoanele Δ ∇ \triangleleft \triangleright . Dacă valorile de setare apar în partea de sus și de jos a ecranului când apăsați butonul la pasul 1, utilizați următoarele butoane.
 - Δ ∇ : Selectează elementele afișate în partea de sus.
 - \triangleleft \triangleright : Selectează elementele afișate în partea de jos.
- În acest exemplu rotiți selectorul spate pentru a seta [AF Mode].
- Apăsati butonul declanșator la jumătate pentru a ieși din ecranul de fotografiere.
- De asemenea, puteți reveni la ecranul de fotografiere dacă apăsați din nou butonul pe care l-ați apăsasat la pasul 1.
- La unele funcții sunt disponibile setări detaliate suplimentare după selectarea setării la pasul 2. Pentru mai multe informații despre cum trebuie să procedați, consultați explicațiile de la fiecare funcție.

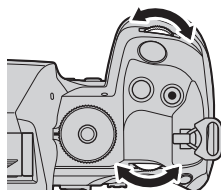

În acest manual procedura pentru modificarea unei setări folosind un buton direct este prezentată în felul următor.

Buton	Butonul AF  \Rightarrow 
-------	---

Modificarea rapidă a setării menținând butonul apăsat

Unele setări pot fi modificate rotind selectorul față/spate și menținând apăsat butonul aferent funcției.

Ecranul de setare se închide când eliberați butonul.

Super panoul de comandă/Super panoul de comandă LV

Super panoul de comandă/super panoul de comandă LV afișează setările de fotografiere și valorile lor curente. Utilizați super panoul de comandă când încadrați fotografia în vizor și super panoul de comandă LV când încadrați fotografia pe ecran („live view”).

- În modul de fotografiere, dacă apăsați butonul  (LV) veți comuta între fotografierea cu vizor și fotografierea live view.

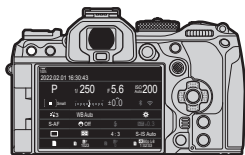

Fotografiere cu vizor (ecranul se stinge când vizorul este activat)

 (butonul LV)

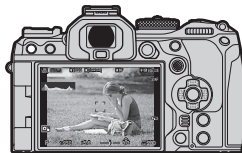

Fotografiere cu vizualizare live

Super panoul de comandă (Fotografiere cu vizor)

Atunci când încadrați subiecți în vizor, panoul LV super control va fi afișat pe ecran tot timpul. Apăsați butonul  pentru a activa cursorul.

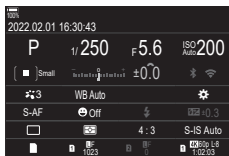





Super panoul de comandă LV (Fotografiere cu vizualizare live)

Pentru a afișa panoul LV super control pe ecran, apăsați butonul  în timpul opțiunii Live View.







Această secțiune explică cum trebuie utilizat super panoul de comandă/super panoul de comandă LV folosind [Face & Eye Detection] ca exemplu.

1 Apăsați butonul .

- Dacă apăsați butonul în timpul vizualizării live, pe ecran va fi afișat super panoul de comandă LV.
- Va fi evidențiată ultima setare utilizată.

Cursor



2 Evidențiați un element utilizând Δ ∇ \triangleleft \triangleright .

- Setarea selectată va fi marcată.
- De asemenea, puteți să selectați elemente dacă le atingeți pe ecran.



Va apărea numele funcției selectate.

3 Rotiți selectorul față/spate pentru a modifica setarea evidențiată.

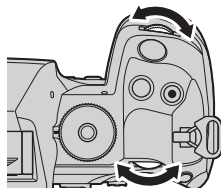

- Apăsați butonul declanșator la jumătate pentru a salva setarea curentă și a ieși din ecranul de fotografiere.

În acest manual procedura pentru modificarea unei setări folosind un buton direct este prezentată în felul următor.

Super Control Panel	OK	➔	Face & Eye Detection
---------------------	----	---	----------------------

Opțiuni suplimentare

Dacă apăsați butonul **OK** la Pasul 2, se afișează opțiuni pentru setarea evidențiată. În unele cazuri, puteți să vizualizați opțiuni suplimentare.

Butonul **OK**



Butonul **INFO**



Ecranul cu super panoul de comandă LVI/super panoul de comandă

OK



Ecran cu meniul de selectare

INFO



Ecran cu setări detaliate

■ Setări disponibile în super panoul de comandă/super panoul de comandă LV

Mod de fotografiere

Super panoul de comandă LV



- ① Numele opțiunii curent selectate
- ② Timp de expunerepag. 43, 47
- ③ Mod Fotografierepag. 43
- ④ Compensarea expunerii.....pag. 107
- ⑤ Țintă AFpag. 78
- ⑥ Balans de alb.....pag. 150
- ⑦ Mod Imagine.....pag. 145
- ⑧ Mod AFpag. 73
- ⑨ Mod de acționare (fotografiere secvențială/cu temporizator).....pag. 126
- ⑩ Valoare diafragmă.....pag. 43, 45
- ⑪ sensibilitate ISOpag. 114
- ⑫ Wi-Fi/Bluetoothpag. 261
- ⑬ Temperatura de culoarepag. 150
- ⑭ Atribuirea funcțiilor butoanelor.....pag. 208

Super panoul de comandă

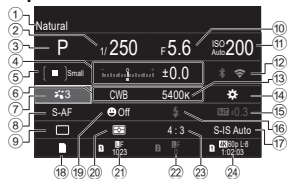

- ⑮ Intensitatea blițului manualpag. 123
- ⑯ Mod Bliț.....pag. 120
- ⑰ Stabilizator imaginepag. 136
- ⑱ Opțiuni de stocarepag. 243
- ⑲ Detectare față și ochipag. 89
- ⑳ Mod Măsurare.....pag. 110
- ㉑ Slot 1: Calitatea imaginii, numărul fotografiilor care pot fi memorate.....pag. 140
- ㉒ Slot 2: Calitatea imaginii, numărul fotografiilor care pot fi memorate.....pag. 140
- ㉓ Format imagine.....pag. 144
- ㉔ Calitatea imaginii, timp disponibil pentru înregistrarepag. 141

Mod de înregistrare video

Super panoul de comandă LV

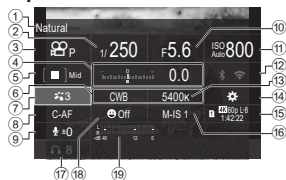

- ① Numele opțiunii curent selectate
- ② Timp de expunerepag. 60
- ③ Modul (mod expunere film) ...pag. 60
- ④ Compensarea expunerii.....pag. 107
- ⑤ Țintă AF.....pag. 78
- ⑥ Balans de albpag. 150
- ⑦ Mod Imaginepag. 145
- ⑧ Mod AFpag. 73
- ⑨ Nivel înregistrare audio.....pag. 62
- ⑩ Valoare diafragmă.....pag. 60
- ⑪ Sensibilitate ISO.....pag. 114

- ⑫ Wi-Fi/Bluetoothpag. 261
- ⑬ Temperatura de culoarepag. 150
- ⑭ Atribuirea funcțiilor butoanelor.....pag. 208
- ⑮ Calitatea imaginii, timp disponibil pentru înregistrarepag. 141
- ⑯ Stabilizator imagine.....pag. 136
- ⑰ Volum căștipag. 62
- ⑱ Detectare față și ochipag. 89
- ⑲ Indicator nivel înreg.pag. 62









Funcții de bază pentru focalizare

Alegerea unui mod de focalizare



( Mod AF /  Mod AF)





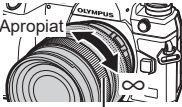

PASMB 

Puteți să selectați o metodă de focalizare (mod focalizare).

Buton	AF  button →   
Super Control Panel	 →  AF Mode /  AF Mode
Meniu	MENU → AF → 1. AF →  AF Mode MENU → AF → 4. Movie AF →  AF Mode

S-AF (AF Singular)	Camera focalizează o dată la apăsarea la jumătate a butonului declanșator sau la apăsarea butonului AF-ON . Odată blocată focalizarea în modul de fotografiere, se aude un semnal sonor și se aprind indicatorul de confirmare AF și chenarul țintă AF. Odată blocată focalizarea în modul de înregistrare video, sunt afișate indicatorul de confirmare AF și ținta AF. Acest mod este adecvat fotografierii unor subiecți statici sau cu mișcare limitată.
C-AF (AF Continuu)	În modul de fotografiere, camera repetă măsurarea distanței dintre subiect și cameră și focalizarea când butonul declanșator este apăsat la jumătate sau când este apăsat butonul AF-ON . Când subiectul este focalizat, pe ecran se aprinde indicatorul AF de confirmare și se aude un semnal sonor la prima blocare a focalizării. În modul de înregistrare video, camera repetă focalizarea înainte și în timpul înregistrării. Acest mod este adecvat când distanța față de subiect este în continuă schimbare.
MF (Focalizare manuală)	Această funcție vă permite să vă focalizați manual pe orice poziție prin acționarea inelului de focalizare de pe obiectiv.  Apropiat Inel de focalizare
S-AF MF	Camera focalizează în modul S-AF. Puteți ajusta poziția de focalizare prin acționarea inelului de focalizare de pe obiectiv.



C-AF+TR (Urmărire AF)	<p>Apăsați butonul declanșator la jumătate sau apăsați butonul AF-ON pentru a focaliza; camera va urmări și va menține focalizarea pe subiectul curent cât timp butonul declanșator este menținut în această poziție.</p> <p>În modul de înregistrare video, camera continuă urmărirea AF chiar dacă eliberați butonul înainte de a începe înregistrarea. Pentru a opri urmărirea AF, apăsați butonul .</p> <p>Când începeți o înregistrare video în timp ce camera urmărește subiectul, camera va continua urmărirea.</p> <ul style="list-style-type: none"> • Când camera nu mai poate urmări subiectul, ținta AF se afișează cu roșu. Eliberați butonul, apoi încadrați din nou subiectul și apăsați butonul declanșator la jumătate sau apăsați butonul AF-ON. • Autofocalizarea nu funcționează în timpul afișării țintei AF cu roșu, chiar dacă subiectul este urmărit de cameră. • Modul AF cu urmărire nu poate fi utilizat cu: <ul style="list-style-type: none"> compensarea distorsiunii geometrice, Foto înaltă rezoluție, focalizare cu încadrare, suprapune focalizare, fotografiere cu temporizator de interval, fotografiere HDR, filtru ND live sau corecție fisheye.
PreMF (MF presetat)	<p>Camera focalizează automat într-un punct focal prestabilit în timpul fotografierii.</p>
 AF (AF Cer înstelat) (doar în timpul fotografierii)	<p>Alegeți acest mod pentru fotografii cu stele pe cerul nopții. Apăsați butonul AF-ON pentru a focaliza pe stele.  „Utilizarea funcției AF Cer înstelat” (pag. 75)</p>

- ❗ [S-AF MF] apare doar în  AF Mode]. Pentru a focaliza manual în timpul autofocalizării când faceți fotografii, utilizați  AF+MF].  „Focalizările automată și manuală combinate ( AF+MF)” (pag. 83)
- ❗ Este posibil să nu puteți obține focalizarea corectă dacă subiectul este slab iluminat, obstrucționat de ceață sau fum sau nu prezintă suficient contrast.
- ❗ Când utilizați un obiectiv în sistem Four Thirds, AF nu va fi disponibil în timpul înregistrărilor video.
- ❗ Selectarea [AF Mode] nu este posibilă (pag. 292) dacă inelul de focalizare al obiectivului este poziționat la MF și este selectată opțiunea [Operative] pentru [MF Clutch] (pag. 105).
- 🔧 Puteți să utilizați pârghia **Fn** pentru a comuta rapid la modul AF.  „Personalizarea pârghiei Fn (Setări Manetă Fn)” (pag. 219)
- 🔧 Puteți să alegeți dacă doriți sau nu să focalizați când apăsați butonul declanșator la jumătate.  „Configurarea operațiunii AF atunci când butonul declanșator este apăsat la jumătate ( AF apăsând la jumăt. =)” (pag. 84)











Utilizarea funcției AF Cer înstelat

1 Selectați [AF] pentru modul AF.



2 Apăsați butonul **AF-ON** pentru a activa AF Cer înstelat.

- Pentru a opri funcția AF Cer înstelat, apăsați din nou butonul **AF-ON**.
- Puteți configura camera astfel încât să se activeze funcția AF Cer înstelat atunci când apăsați butonul declanșator la jumătate.  „Modificarea setărilor pentru AF Cer înstelat (Setare AF Cer înstelat)” (pag. 86)
- Camera afișează [Starry Sky AF is Running] în timpul funcției AF Cer înstelat. Indicatorul de focalizare () este afișat timp de aproximativ două secunde după focalizarea camerei. În cazul în care camera nu poate să focalizeze, indicatorul de focalizare se va aprinde intermitent timp de aproximativ două secunde.

3 Apăsați complet pe butonul de declanșare pentru a face o fotografie.

- ! Camera nu va putea să focalizeze în locații luminoase.
- ! Funcția AF Cer înstelat nu poate fi utilizată împreună cu funcția Captură Pro.
- ! [Orientation Linked [::]] (pag. 98), [::] Loop Settings] (pag. 101), [AFLimiter] (pag. 93), [AF Illuminator] (pag. 97), [Face & Eye Detection] (pag. 89) și [AF Scanner] (pag. 95) sunt fixate la [Off] și [Frame Rate] (pag. 225) este fixat la [Normal].
- ! Focalizarea manuală este selectată atunci când atașați un obiectiv Four Thirds.
- ! Funcția AF Cer înstelat este disponibilă cu obiective Micro Four Thirds realizate de OM Digital Solutions sau OLYMPUS. Cu toate acestea, nu o puteți utiliza cu obiective cu diafragmă maximă de peste f/5.6. Pentru mai multe informații, vizitați site-ul nostru web.
- ! Elementul [Starry Sky AF Setting] (pag. 86) vă pune la dispoziție două funcții [Accuracy] și [Speed]. Montați camera pe un trepied înainte de a face fotografiile cu funcția [Accuracy] selectată.
- ! Alegerea dumneavoastră între modurile țintă AF (pag. 78) este limitată la [ = Mic, [] Mediu și [] Mare.
- ! Camera focalizează automat la infinit atunci când selectați funcția AF Cer înstelat.
- ! Când [On] este selectat pentru [Release Priority], obturatorul poate fi acționat chiar și atunci când nu se focalizează pe subiect.

Setting a focus position for Pre **MF**





- 1 Selectați [Pre **MF**] cu butonul **AF**  și apăsați butonul **INFO**.
- 2 Apăsați butonul declanșator la jumătate pentru focalizare.
 - Focalizarea poate fi ajustată prin rotirea inelului de focalizare.
- 3 Apăsați butonul .

 Distanța pentru punctul de focalizare presetat poate fi setată cu [Preset MF distance] (pag. 105).

 De asemenea, camera focalizează la distanța presetată:

- când este pornită și
- când ieșiți din meniuri la ecranul de fotografiere.

Ajustarea manuală a focalizării în timpul focalizării automate

- Înainte de a începe, selectați [On] pentru [ AF+MF] (pag. 83). **MF** va fi afișat în modurile [S-AF], [C-AF], [C-AF+TR] și [ AF].
- 1 Alegeți un mod de focalizare marcat cu o pictogramă **MF** (pag. 73).
 - Atunci când înregistrați filme, alegeți [S-AF **MF**].
 - 2 Apăsați butonul declanșator la jumătate pentru a focaliza folosind autofocalizarea.
 - În modul [ AF **MF**], apăsați butonul **AF-ON** pentru a activa AF Cer înstelat.
 - 3 Menținând butonul de declanșare apăsat până la jumătate, rotiți inelul focus pentru a ajusta manual focalizarea.
 - Pentru a refocaliza folosind focalizarea automată, eliberați butonul de declanșare și apăsați-l din nou până la jumătate.
 - Ajustarea focalizării manuale în timpul focalizării automate nu este disponibilă în modul [ AF **MF**].
 - Ajustarea focalizării manuale în timpul focalizării automate este disponibilă cu ajutorul inelului de focalizare pe obiectivele M.ZUIKO PRO (Micro Four Thirds PRO). Pentru informații privind alte obiective ce pot fi utilizate, consultați site-ul nostru web.
 - 4 Apăsați complet pe butonul de declanșare pentru a face o fotografie.

Cadrul care arată locația punctului de focalizare este cunoscut ca „țintă AF”. Puteți poziționa ținta peste subiectul dumneavoastră. La setările predefinite, selectorul multiplu este utilizat pentru a poziționa ținta AF.

- 1 Utilizați selectorul multiplu pentru a poziționa ținta AF.

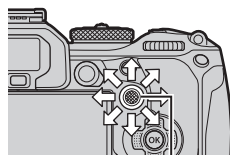

Selector multiplu





- Ținta AF este afișată cu verde la începutul operațiunii.
- Pentru a selecta ținta centrală AF, apăsați pe selectorul multiplu sau apăsați lung pe butonul .
- Puteți să alegeți dacă doriți ca selectarea țintei AF să încadreze marginile ecranului (pag. 101).





Țintă AF

- 2 Faceți fotografia.

- Afișajul de selectare a țintei AF dispare de pe ecran atunci când apăsați butonul declanșator la jumătate.
- Cadrul AF este afișat în locul țintei AF selectate.

-  Puteți să re-poziționați ținta AF în timpul focalizării atunci când selectați [C-AF] sau [C-AF **MF**] în modul de fotografiere.
-  De asemenea, puteți să re-poziționați ținta AF în timpul înregistrării filmelor.
-  Dimensiunea și numărul țintei AF se modifică în funcție de setările de fotografiere.
-  Când selectați [On] pentru [AF Targeting Pad] (pag. 102), puteți să re-poziționați ținta AF folosind comenzile tactile de pe ecran în timp ce încadrați subiectul în vizor.





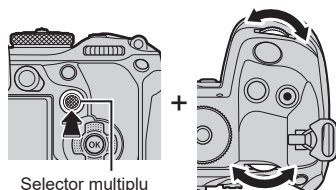

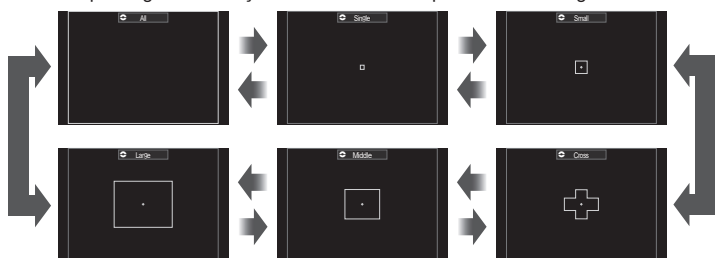

Buton	 (menținut apăsat) și 
Super Control Panel	 ➔ AF Target Mode

- 1 Mențineți apăsat selectorul multiplu în timp ce rotiți selectorul față sau spate.



- Camera parcurge modurile țintă AF conform celor prezentate în imagine.



- Singurele opțiuni disponibile când  AF este selectat sunt  Mic,  Mediu și  Mare.
- Singurele opțiuni disponibile în timpul înregistrării video sunt  Mic,  Mediu,  Mare și  Tot.
- Modurile țintă AF care vor fi afișate pot fi selectate în  AF Target Mode Settings] (pag. 80).

Tot

Camera alege ținta folosită pentru focalizare din cadrul tuturor țintelor disponibile.

- Camera alege dintre 1053 (39 × 27) de ținte în modul de fotografiere și dintre 741 (39 × 19) de ținte în modul film.

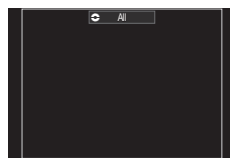

[·] Imagine

Selectați o țintă singulară pentru focalizare.

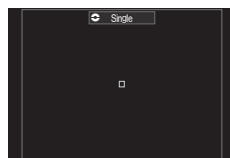

[≡] Mic

Selectează un grup mic de ținte. Camera alege ținta utilizată pentru focalizare dintr-un grup selectat.

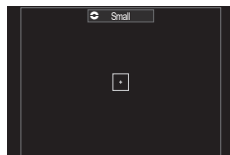
**[#] Încrucișat**

Selectează un grup de ținte dispuse încrucișat. Camera alege ținta utilizată pentru focalizare dintr-un grup selectat.

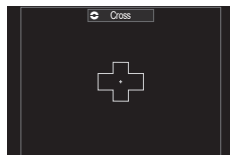
**[≡] Mediu**

Selectează un grup mediu de ținte. Camera alege ținta utilizată pentru focalizare dintr-un grup selectat.

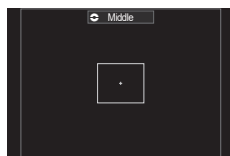
**[≡] Mare**

Selectează un grup mare de ținte. Camera alege ținta utilizată pentru focalizare dintr-un grup selectat.

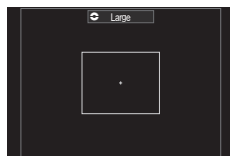
**[≡] C1 - [≡] C4 Țintă personalizată**

Puteți să schimbați dimensiunea țintei AF și pasul (distanța parcursă deodată). Modurile țintă personalizate pot fi selectate când există o bifă (✓) în dreptul unei ținte personalizate în [📷 AF Target Mode Settings] (pag. 80).

2 Eliberați selectorul multiplu când este afișat modul dorit.

- Nu vor mai fi afișate opțiunile pentru modul țintă AF.

- 🔧 Numărul de ținte AF disponibile poate fi mai mic, în funcție de setările de fotografiere.
- 🔧 Puteți să accesați afișajul cu ținta AF apăsând pe selectorul multiplu. Puteți să configurați multi-selectorul folosind [📷 Center Button] (pag. 218).
- 🔧 Pot fi selectate moduri țintă AF separate în funcție de orientarea camerei. 📷 „Potrivirea selectării țintei AF cu orientarea camerei (📷 Orientare conectată [::])” (pag. 98)
- 🔧 Următoarele setări de focalizare pot fi activate simultan folosind maneta **Fn**. Puteți să atribuiți setări separate Pozițiilor 1 și 2. Utilizați această opțiune pentru a ajusta rapid setările în funcție de condițiile de fotografiere.
 - [AF Mode] (pag. 73), [AF Target Mode] (pag. 78) și [AF Target Point] (pag. 77)
- Puteți să configurați pârghia **Fn** folosind elementul [📷 Fn Lever Function] (pag. 220) sau elementul [📷 Fn Lever Function] (pag. 220).
- 🔧 Puteți ajusta setările aferente țintei AF pentru [C-AF]. 📷 [📷 C-AF Center Priority] (pag. 87)
- 🔧 Puteți să selectați opțiuni separate în modul de fotografiere și în modul film.

Setarea opțiunilor pentru modurile țintă (📷 Setări Mod Țintă AF)

PASMB

Specificați care opțiuni sunt afișate când setați 📷 Mod țintă AF.

Meniu	MENU ➔ AF ➔ 5. AF Target Settings & Operations ➔ 📷 AF Target Mode Settings
-------	--

- 1 Selectați modurile țintă AF care doriți să fie afișate ca opțiuni și puneți o bifă (✓) în dreptul acestora.
 - Selectați o opțiune utilizând Δ ∇ și apăsați butonul \odot pentru a pune o bifă (✓) în dreptul ei. Pentru a elimina bifa, apăsați din nou butonul \odot .

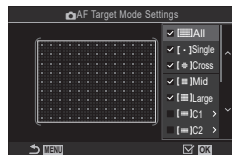

Ecranul 📷 Setări Mod Țintă AF

[📷] All			
[▪] Single			
[✚] Cross	Dacă puneți o bifă (✓) în dreptul unei opțiuni, aceasta va fi afișată ca opțiune când selectați ținta AF.		
[▢] Mid			
[▣] Large			
[📷] C1 - [📷] C4	Dacă puneți o bifă (✓) în dreptul unei opțiuni, aceasta va fi afișată ca opțiune când selectați modul țintă AF.		
	Apăsați pe \triangleright pentru a configura dimensiunea țintei AF și pasul (distanța parcursă deodată).		
	Element	Pe orizontală	Pe verticală
	Dimensiune	12 tipuri (1/3/5/7/9/11/15/19/23/27/33/39) Comutați utilizând \triangleleft \triangleright ori selectorul față.	10 tipuri (1/3/5/7/9/11/15/19/23/27) Comutați utilizând Δ ∇ sau selectorul spate.
	Pas	8 tipuri (de la 1 la 8) Comutați utilizând \triangleleft \triangleright ori selectorul față.	5 tipuri (de la 1 la 5) Comutați utilizând Δ ∇ sau selectorul spate.
Apăsați butonul INFO pentru a comuta între Dimensiune și Pas.			

Puteți să măriți pe ecran în timp ce fotografiați. Măriți zona focalizată pentru a obține o precizie mai mare în timpul focalizării. La niveluri zoom mai mari, puteți să focalizați pe zone mai mici decât ținta de focalizare standard. Puteți să re poziționați zona de focalizare în timpul zoomului după preferințe.

Buton	Un buton căuia i-a fost atribuită funcția 
-------	---

ⓘ Înainte de a putea utiliza AF super punctual, trebuie să utilizați [Button Settings] (pag. 208) pentru a atribui  (pag. 211) unui buton al camerei.

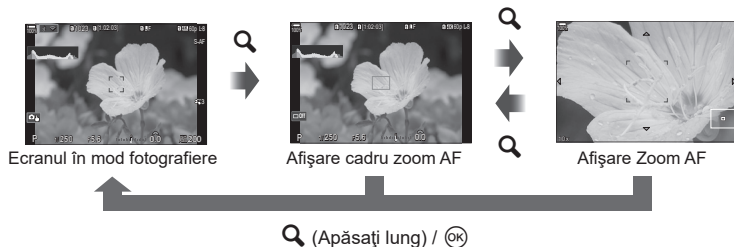





1 Apăsați butonul căruia i s-a atribuit funcția [Q] (mărire).

- Se afișează cadrul de zoom.





2 Poziționați cadrul folosind selectorul multiplu.

- Pentru a centra din nou cadrul, apăsați pe selectorul multiplu sau apăsați lung pe butonul .
- Cadrul poate fi poziționat și folosind blocul de săgeți (   ).



3 Ajustați dimensiunea cadrului de zoom pentru a alege nivelul de zoom.

- Apăsați butonul **INFO** și apoi utilizați   sau selectorul față sau spate pentru a ajusta dimensiunea cadrului de zoom.
- Apăsați butonul  pentru acceptare și ieșire.

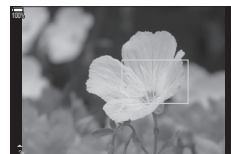

4 Apăsați încă o dată butonul căruia i s-a atribuit funcția [Q].

- Camera va mări zona selectată și va umple ecranul.
- Utilizați selectorul față sau spate pentru a mări sau pentru a micșora.
- Utilizați selectorul multiplu pentru a derula ecranul.
- Utilizați Δ ∇ \triangleleft \triangleright pentru a derula ecranul.
- Dacă modul de fotografiere este **M** (manual) sau **B** (bulb) și [ISO Auto] nu este selectat, puteți apăsa butonul **INFO** în timpul operațiunii de zoom pentru a alege diafragma sau timpul de expunere.
- Apăsați butonul **Q** pentru a reveni la cadrul de zoom.
- Apăsați butonul \odot pentru a încheia operațiunea de zoom de focalizare.
- Puteți încheia zoom-ul de focalizare și apăsând și menținând apăsat butonul **Q**.



Afișaj de ajustare a expunerii pentru modurile **M** și **B**

- ① Puteți să aplicați zoomul de focalizare numai ecranului. Nu se produce niciun efect asupra fotografiilor efectuate cu camera.
- ① AF zoom nu funcționează în timpul afișării zoom și când utilizați un obiectiv cu sistem Four Thirds.
- ① Când [Digital Tele-converter] este [On] în modul de înregistrare video, camera nu poate efectua zoom.
- 🌀 Puteți face fotografii și în modurile Afișare cadru zoom AF și Afișare Zoom AF.
- 🌀 Puteți să utilizați comenzile tactile pentru zoom-ul de focalizare. 🌀 „Fotografierea cu ajutorul comenzilor de pe ecranul tactil” (pag. 41)
- 🌀 Puteți configura camera să încheie zoomul de focalizare când butonul declanșator este apăsat la jumătate pentru focalizare. 🌀 „Alegeți ce se întâmplă dacă apăsați butonul declanșator la jumătate în timpul acțiunii de zoom în live view (Mod Prim-plan LV)” (pag. 223)

Funcții pentru configurarea focalizării

Focalizările automată și manuală combinate

(AF+MF)

PASMB

După ce ați focalizat cu ajutorul focalizării automate, puteți să reglați focalizarea manual menținând apăsat butonul de declanșare până la jumătate și rotind inelul focus. Comutați de la focalizare automată la focalizare manuală oricând doriți sau reglați fin focalizarea manual după focalizarea cu autofocalizare.

Procedura variază în funcție de modul AF selectat.

Meniu	MENU → AF → 1. AF → AF+MF
-------	----------------------------

On	<p>Activează ajustarea focalizării manuale în modul de autofocalizare. MF este afișat lângă [S-AF], [C-AF], [C-AF+TR] sau [AF].</p> <ul style="list-style-type: none">După ce ați selectat [S-AF MF], puteți să mențineți apăsat la jumătate butonul declanșator sau butonul AF-ON după focalizare utilizând AF Singular și să ajustați manual focalizarea. Alternativ, puteți comuta la focalizare manuală prin rotirea inelului focus când camera focalizează. Focalizarea poate fi ajustată și manual când obturatorul este deschis și în timpul fotografierii în rafală.Atunci când selectați [C-AF MF] sau [C-AF+TR MF], puteți comuta la focalizare manuală rotind inelul focus în timp ce camera focalizează în modurile AF Continuu și AF Continuu cu urmărire. Apăsați butonul declanșator sau butonul AF-ON la jumătate a doua oară pentru refocalizare folosind autofocalizarea. Focalizarea poate fi ajustată și manual când obturatorul este deschis și în timpul fotografierii în rafală.Dacă ați selectat [AF MF], puteți să ajustați manual focalizarea, după ce ați focalizat, sau înainte de a focaliza cu ajutorul focalizării automate.
Off	Ajustarea focalizării manuale este dezactivată în timpul focalizării automate.

Focalizarea manuală nu este disponibilă în timpul fotografierii în rafală în modul [SH1] sau [ProCap SH1].

Autofocalizarea cu focalizare manuală este disponibilă și când autofocalizarea este atribuită altor butoane ale camerei. „Schimbarea rolurilor îndeplinite de butoane (Setări Butoane)” (pag. 208)

Inelul focus al obiectivului poate fi utilizat pentru a întrerupe focalizarea automată doar când se utilizează obiective M.ZUIKO PRO (Micro Four Thirds PRO). Pentru informații privind alte obiective ce pot fi utilizate, consultați site-ul nostru web.

În modul **B** (bulb), focalizarea manuală este controlată de opțiunea selectată pentru [Bulb/Time Focusing] (pag. 173).

Configurarea operațiunii AF atunci când butonul declanșator este apăsat la jumătate AF apăsând la jumăt.

PASMB 

Puteți alege dacă aparatul focalizează atunci când butonul declanșator este apăsat la jumătate.

Meniu	MENU → AF → 1. AF →  AF by half-pressing 
-------	---



S-AF	Setați operațiunea AF atunci când modul AF este [S-AF]. [No]: Camera nu începe operațiunea AF atunci când apăsați butonul declanșator la jumătate. [Yes]: Camera începe operațiunea AF atunci când apăsați butonul declanșator la jumătate. Dacă apăsați butonul declanșator la jumătate în timp ce mențineți apăsat butonul AF-ON , autofocalizarea va continua.
C-AF/C-AF+TR	Setați operațiunea AF atunci când modul AF este [C-AF] sau [C-AF+TR]. [No]: Camera nu începe operațiunea AF atunci când apăsați butonul declanșator la jumătate. [Yes]: Camera începe operațiunea AF atunci când apăsați butonul declanșator la jumătate. Dacă apăsați butonul declanșator la jumătate în timp ce mențineți apăsat butonul AF-ON , autofocalizarea va continua.

Autofocalizarea utilizând butonul AF-ON

PASMB 

Camera începe operațiunea AF atunci când apăsați butonul **AF-ON**. Autofocalizarea se încheie când eliberați butonul **AF-ON**. Dacă apăsați butonul **AF-ON** în timp ce camera efectuează autofocalizarea deoarece butonul declanșator a fost apăsat la jumătate, autofocalizarea va continua.

Buton	Butonul AF-ON
-------	----------------------

 Dacă [**C-AF**] este selectat pentru [ AF Mode], camera funcționează în modul S-AF când butonul **AF-ON** este apăsat în timpul înregistrării video. Dacă [**C-AF+TR**] este selectat, camera efectuează urmărirea AF când butonul **AF-ON** este apăsat.

Utilizarea autofocalizării în modul de focalizare manuală

(**AF-ON** în modul MF)

PASMB 

Puteți configura camera astfel încât să focalizeze cu autofocalizare când apăsați butonul **AF-ON**, chiar dacă modul AF este [MF] sau [Pre MF].

Meniu	MENU ➔ AF ➔ 1. AF ➔ AF-ON în MF mode
No	Dacă modul AF este [MF] sau [Pre MF], camera nu focalizează cu autofocalizare chiar dacă butonul AF-ON este apăsat.
Yes	Dacă modul AF este [MF] sau [Pre MF], camera focalizează cu autofocalizare în modul [S-AF] când butonul AF-ON este apăsat.

Configurarea funcționării camerei când nu poate focaliza pe subiect

(RIs Prioritate)

PASMB 

Puteți alege dacă aparatul face o fotografie atunci când nu poate focaliza pe subiect cu autofocalizare.

Meniu	MENU ➔ AF ➔ 1. AF ➔ Release Priority
S-AF	Setați modul de funcționare a camerei atunci când modul AF este [S-AF] și nu poate focaliza pe subiect cu autofocalizare. [Off]: În cazul în care camera nu poate focaliza pe subiect cu autofocalizare, obturatorul nu poate fi acționat chiar dacă butonul declanșator este complet apăsat. Dacă blițul este configurat să se declanșeze, obturatorul nu poate fi acționat până când blițul nu este încărcat. [On]: Obturatorul este acționat când butonul declanșator este complet apăsat, chiar dacă aparatul nu poate focaliza pe subiect cu autofocalizare.
C-AF/C-AF+TR	Setați modul de funcționare a camerei atunci când modul AF este [C-AF] sau [C-AF+TR] și nu poate focaliza pe subiect cu autofocalizare. [Off]: În cazul în care camera nu poate focaliza pe subiect cu autofocalizare, obturatorul nu poate fi acționat chiar dacă butonul declanșator este complet apăsat. Dacă blițul este configurat să se declanșeze, obturatorul nu poate fi acționat până când blițul nu este încărcat. [On]: Obturatorul este acționat când butonul declanșator este complet apăsat, chiar dacă aparatul nu poate focaliza pe subiect cu autofocalizare.

Modificarea setărilor pentru AF Cer înstelat (Setare AF Cer înstelat)

PASMB

Puteți configura modul de utilizare a funcției AF Cer înstelat.

Meniu	MENU ⇒ AF ⇒ 1. AF ⇒ Starry Sky AF Setting
-------	---

AF Priority	[Accuracy]: Acordați prioritate preciziei și nu vitezei. Folosiți un trepied. [Speed]: Acordați prioritate vitezei și nu preciziei.
AF Operation	[=]: Focalizează cu autofocalizare în timp ce butonul declanșator este apăsat la jumătate. [AF-ON]: Focalizează cu autofocalizare în timp ce butonul AF-ON este apăsat. [AF-ON Start/Stop]: Focalizarea începe când butonul AF-ON este apăsat. Apăsați din nou pentru a opri focalizarea.
Release Priority	[Off]: Dacă [AF Operation] este setată la [=], obturatorul nu poate fi acționat chiar dacă butonul declanșator este complet apăsat decât în situația în care camera focalizează. Dacă [AF Operation] este setată la [AF-ON] și butonul AF-ON este apăsat, obturatorul nu poate fi acționat, chiar dacă butonul declanșator este complet apăsat, decât în situația în care camera focalizează. Dacă butonul AF-ON nu este apăsat, puteți începe fotografierea în orice moment apăsând complet butonul declanșator. Dacă [AF Operation] este setată la [AF-ON Start/Stop] și funcția AF Cer înstelat este executată, fotografierea nu începe chiar dacă butonul declanșator este complet apăsat. Dacă funcția AF Cer înstelat nu este executată, puteți începe fotografierea în orice moment prin apăsarea completă a butonului declanșator. [On]: Fotografierea începe când butonul declanșator este complet apăsat, indiferent de setarea opțiunii [AF Operation].

Funcții pentru ca personalizarea operațiunii AF să se potrivească la subiect

Prioritate țintă centrală C-AF

Prioritate centru C-AF

PASMB

Atunci când focalizați folosind opțiunea țintă AF pentru grupuri în modurile [C-AF] și [C-AF **MF**], camera va acorda prioritate țintei centrale din grupul selectat într-o serie de operațiuni de focalizare repetate. Numai în cazul în care camera nu poate să focalizeze utilizând ținta de focalizare centrală, va focaliza utilizând țintele din jurul grupului de focalizare selectat. În acest fel, puteți să urmăriți subiecții care se mișcă rapid, dar relativ previzibil. Vă recomandăm modul Prioritate Centru în majoritatea situațiilor.

Meniu	MENU → AF → 3. AF → C-AF Center Priority
-------	---

- 1 Selectați un mod țintă AF pentru care camera acordă întotdeauna prioritate țintei centrale pentru o serie repetată de operațiuni de focalizare și puneți o bifă (✓) în dreptul său.

- Selectați o opțiune utilizând Δ ∇ și apăsați butonul pentru a pune o bifă (✓) în dreptul ei. Pentru a elimina bifa, apăsați din nou butonul .

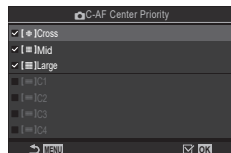

Ecran pentru setarea funcției Prioritate Centru C-AF

Cross	
Mid	Dacă puneți o bifă (✓) în dreptul unei opțiuni, camera acordă întotdeauna prioritate țintei centrale pentru o serie repetată de operațiuni când este utilizat modul țintă AF.
Large	
C1 - C4	

- C1 - C4 poate fi bifat (✓) atunci când mărimea [Size] orizontală sau verticală specificată în AF Target Mode Settings (pag. 80) are valoarea 5 sau mai mare.

Sensibilitatea urmăririi C-AF

Sensibilitate C-AF / Sensibilitate C-AF

PASMB

Alegeți cât de rapid reacționează camera la schimbările de distanță față de subiect în timpul focalizării cu [C-AF], [C-AF MF], [C-AF+TR] sau [C-AF+TR MF] selectat pentru [Camera AF Mode] sau cu [C-AF] sau [C-AF+TR] selectat pentru [AF Mode]. Acest lucru poate ajuta la urmărirea cu focalizare automată a unui subiect care se mișcă rapid sau poate preveni refocalizarea camerei când un obiect trece între subiect și cameră.

Meniu

MENU ➔ AF ➔ 1. AF ➔ C-AF Sensitivity

MENU ➔ AF ➔ 4. Movie AF ➔ C-AF Sensitivity

- Puteți alege dintre cinci niveluri (C-AF Sensitivity)/trei niveluri (C-AF Sensitivity) de sensibilitate a urmăririi.
- Cu cât valoarea este mai mare, cu atât sensibilitatea este mai ridicată. Alegeți valori pozitive pentru subiecții care intră brusc în cadru, se îndepărtează rapid de cameră sau care își schimbă viteza sau se opresc brusc în timp ce se deplasează spre sau dinspre cameră.
- Cu cât valoarea este mai mică, cu atât sensibilitatea este mai scăzută. Alegeți valori negative pentru a împiedica refocalizarea camerei atunci când subiectul este ascuns pentru un timp scurt de alte obiecte sau pentru a împiedica focalizarea fundalului atunci când nu puteți să păstrați subiectul în ținta AF.

Viteza de focalizare C-AF

Viteză C-AF

PASMB

Alegeți cât de rapid reacționează camera la schimbările de distanță față de subiect atunci când ați selectat [C-AF] sau [C-AF+TR] pentru modul de focalizare. În acest fel, puteți să reglați durata necesară pentru a focaliza din nou atunci când schimbați subiecții, de exemplu.

Meniu

MENU ➔ AF ➔ 4. Movie AF ➔ C-AF Speed

- Alegeți dintre trei niveluri ale vitezei de focalizare.
- Refocalizarea este mai rapidă la setarea +1 și mai lentă la setarea -1. Alegeți setarea -1 pentru a refocaliza mai lent atunci când treceți la un subiect nou.

Camera detectează automat și focalizează pe fața sau ochii persoanelor fotografiate atunci când fotografiați subiecți cu opțiunea portret.

Super Control Panel	☺ ➔ Face & Eye Detection
Meniu	MENU ➔ AF ➔ 2. AF ➔ Face & Eye Detection

☺ Detectare față Activat	Camera detectează și focalizează pe fețe.
Inactiv	Opțiunea Prioritate față AF este inactivă.
☺i Detectare față și ochi Activat	Camera detectează fețe și focalizează pe ochiul care este cel mai apropiat de cameră.
☺iL Detect față + ochi stâng Activ	Camera detectează fețe și focalizează pe ochiul stâng.
☺iR Detect. față + ochi drept Activ	Camera detectează fețe și focalizează pe ochiul drept.

■ Selectarea unei fețe pe care să focalizeze camera

1 Îndreptați camera spre subiect.

- Când camera detectează fețe, un chenar alb apare pe fața care este focalizată. Pe celelalte fețe apar chenare gri. Pe fața care este focalizată apare un chenar suplimentar în jurul chenarului alb.
- Când Prioritate ochi este activată, chenare albe apar și pe ochii de pe fața care este focalizată. Chenarele de pe ochi pot fi ascunse din meniu (pag. 92).
- Dacă se detectează fața/ochii mai multor persoane, selectați fața utilizată pentru focalizare apăsând butonul căruia i s-a atribuit funcția [☺ Face Selection] (pag. 213) în [Button Settings] (pag. 208). Când apăsați butonul, va fi selectată fața care este situată cel mai aproape de ținta AF. Comutați între fețe prin rotirea selectorului față sau spate în timp ce mențineți butonul apăsat. Eliberați butonul pentru a finaliza selectarea.
- Fața utilizată pentru focalizare poate fi selectată și cu ajutorul comenzilor tactile (pag. 41).



Fața selectată pentru focalizare este indicată de parantezele duble albe.

2 Apăsați butonul declanșator la jumătate pentru focalizare.

- De asemenea, puteți apăsa butonul **AF-ON** pentru focalizare (pag. 84).
- Zona subiectului folosită pentru focalizare este indicată de un chenar verde.
- În cazul în care camera detectează ochii subiectului, va focaliza pe un ochi.
- Prioritate față și Prioritate ochi sunt disponibile și în [MF] (pag. 73). Ochii și fețele identificate de cameră sunt indicate prin chenare albe. Expunerea va fi setată conform valorii măsurate pentru centrul feței.





3 Apăsați butonul declanșator până la capăt pentru a fotografia.

- În cazul setării la [ESP] (Măsurare digitală ESP) (pag. 110), măsurarea este efectuată acordându-se prioritate fețelor.
- ⓘ Este posibil să nu puteți utiliza [Face & Eye Detection], în funcție de setarea pentru [Subject Detection] (pag. 91). Setati [Subject Detection] la [Off].
- ⓘ În funcție de subiect și de setarea filtrului-artă, este posibil ca identificarea feței să nu se realizeze corect.
- ⓘ Această funcție este dezactivată când modul țintă AF (pag. 78) este [▪] Imagine sau [≡] Mic, modul de măsurare (pag. 110) este [□] și se utilizează [[:::]] Spot Metering (pag. 113).
- ⓘ Această funcție este dezactivată când [AF Mode] (pag. 73) este setat la [AF] sau [AF MF].
- 🔊 Vă recomandăm selectarea [Off] atunci când fotografiați subiecți fără opțiunea portret folosind [C-AF] sau [C-AF MF] în modul de fotografiere.

■ Atribuirea priorității de focalizare butoanelor (AF Buton AF ochi și față) **PASMB**

Puteți configura camera astfel încât la apăsarea butonului declanșator la jumătate sau la apăsarea butonului **AF-ON** camera să nu focalizeze pe fețe și ochi chiar dacă [Face & eye AF Button] este setat la o setare alta decât [Off].





Meniu	MENU ⇒ AF ⇒ 2. AF ⇒ Face & Eye AF Button
	<p>Selectați operațiunea AF atunci când butonul declanșator este apăsat la jumătate.</p> <p>[☉ Priority]: Când camera detectează fețe și/sau ochi, va focaliza pe fețe și/sau ochi.</p> <p>[[:::]] Priority: Chiar și atunci când camera detectează fețe și/sau ochi, aceasta va focaliza acordând prioritate pozițiilor țintelor AF selectate.</p>
	<p>Selectați operațiunea AF pentru când butonul AF-ON este apăsat.</p> <p>[☉ Priority]: Când camera detectează fețe și/sau ochi, va focaliza pe fețe și/sau ochi.</p> <p>[[:::]] Priority: Chiar și atunci când camera detectează fețe și/sau ochi, aceasta va focaliza acordând prioritate pozițiilor țintelor AF selectate.</p>





Urmărirea focalizării pe subiecții selectați (Detectare subiect)

PASMB 

Camera poate să detecteze tipuri specifice de subiecți atunci când focalizează. Probabil vă este dificil să focalizați pe șofer sau pe cabina unui subiect care se mișcă foarte rapid, cum ar fi o mașină de curse sau un avion. Această funcție detectează și focalizează pe elemente specifice ale acestor subiecți.

Meniu	MENU ➔ AF ➔ 2. AF ➔ Subject Detection
-------	---

	Camera detectează mașini sau motociclete. Urmărește focalizarea pe elemente, cum ar fi șasiul (în special tipurile utilizate în sporturile cu motor) sau șoferul.
	Camera detectează avioane și elicoptere. Urmărește focalizarea pe elemente, cum ar fi fuzelajul sau cabina.
	Camera detectează trenuri. Urmărește focalizarea pe elemente, cum ar fi mașinile sau compartimentul șoferului.
	Camera detectează păsări. Urmărește focalizarea pe elemente, cum ar fi capul sau ochii.
	Camera detectează pisici, câini și alte animale similare. Urmărește focalizarea pe elemente, cum ar fi capul sau ochii.
Inactiv	Selecția de urmărire a subiectului este dezactivată.

- ❗ Când setați această opțiune la o setare alta decât [Off], [Face & Eye Detection] este setat la [Off].
- ❗ În timpul fotografierii, această funcție este dezactivată când  [AF Mode] este setat la  [AF] sau  [AF MF].
În timpul înregistrării video, această funcție este disponibilă doar când  [AF Mode] este setat la **[C-AF+TR]**.

■ Realizarea de fotografii utilizând [Subject Detection]

- 1 Selectați [📷 AF Mode] sau [📷 AF Mode].
 - Pentru fotografiere selectați o setare alta decât [📷 AF] sau [📷 AF MF].
 - Pentru înregistrare video selectați [C-AF+TR].

- 2 Îndreptați camera spre subiect.

- Când camera detectează subiecți, un chenar alb apare pe subiectul care este focalizat. Pe ceilalți subiecți apar chenare gri. Pe subiectul care este focalizat apare un chenar suplimentar în jurul chenarului alb.
- Dacă nu apare chenarul alb ce indică faptul că subiectul este focalizat, schimbați dimensiunea și/sau poziția țintei AF astfel încât să acopere subiectul. Când modul țintă AF este setat la [📷 AF]. Tot, subiectul situat cel mai aproape de centrul ecranului va fi focalizat.
- Când camera mai detectează și alte elemente specifice, cum ar fi șoferul sau cabina, pe acestea vor apărea chenare albe mai mici. Aceste chenare pot fi ascunse din meniu (pag. 92).

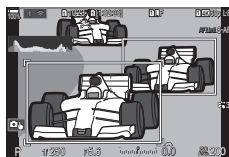

- 3 Apăsați butonul declanșator la jumătate pentru focalizare.

- De asemenea, puteți apăsa butonul **AF-ON** pentru focalizare (pag. 84).
- Când camera focalizează pe un subiect, un chenar verde apare pe poziția de focalizare.
- Când camera detectează și elemente specifice, cum ar fi șoferul sau cabina, va focaliza pe ele.

- 4 Apăsați complet pe butonul de declanșare pentru a face o fotografie.

- ⚠ Camera poate să nu detecteze subiectul, în funcție de subiectul sau filtrul artistic selectat.
- ⚠ Camera poate să nu detecteze subiectul, în funcție de tipul de subiect sau de condițiile de fotografiere.

Configurarea afișării chenarelor pentru ochi detectați

(Cadru detectare ochi)

PASMB 📷

Puteți alege dacă doriți să fie afișate chenare mici când camera detectează elemente mici, cum ar fi ochi și cabine.

Meniu	MENU ➔ AF ➔ 2. AF ➔ Eye Detection Frame
Off	Chenarele nu sunt afișate pe elemente mici, cum ar fi ochii sau cabinele.
On	Chenarele sunt afișate pe elemente mici, cum ar fi ochii sau cabinele.

- Chiar dacă [Eye Detection Frame] este setat la [Off], camera focalizează pe ochi sau elemente specifice, cum ar fi cabina, când detectează aceste elemente.

Funcții pentru schimbarea operării camerei cu focalizare



Gama de focalizare o obiectivului

 Limitator AF
PASMB 

Alegeți gama în care camera va focaliza utilizând focalizarea automată. Această funcție este eficientă în situațiile în care se interpune un obstacol între subiect și cameră în timpul operațiunii de focalizare, provocând schimbări extreme de focalizare. De asemenea, puteți să utilizați funcția și pentru a împiedica focalizarea camerei pe obiecte din prim plan atunci când fotografiați printr-un gard, printr-o fereastră sau prin alte zone similare.

■ Utilizarea setărilor salvate la [AF Limiter]

Meniu **MENU** → **AF** → 3. **AF** →  **AF Limiter**

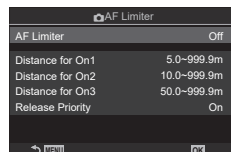

- 1 Selectați [AF Limiter] utilizând Δ ∇ și apăsați butonul .
- 2 Selectați [On1]/[On2]/[On3] utilizând Δ ∇ și apăsați butonul .



Ecranul de setare pentru  Limitator AF

Off	Camera nu utilizează gama salvată de distanțe de focalizare.
On1	Camera utilizează gama salvată în [Distance for On1].
On2	Camera utilizează gama salvată în [Distance for On2].
On3	Camera utilizează gama salvată în [Distance for On3].

3 Reveniți la ecranul de setare pentru Limitator AF.

-  Limitatorul AF nu este disponibil în următoarele cazuri.
- Când limitatorul de focalizare este activat pe obiectiv.
 - Când este utilizată focalizarea cu încadrare
 - În timpul modului film sau înregistrării unui film
 - Când selectați []AF sau []AF [**MF**] pentru modul de focalizare

■ Configurarea [AF Limiter]

1 Configurați opțiunile.

- Selectați o opțiune utilizând Δ ∇ și apăsați butonul **OK** pentru a afișa meniul de setare.
- Apăsați din nou butonul **OK** pentru a reveni la ecranul de setare pentru **Limitator AF**.

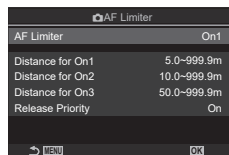

Distance for On1	Setați gama de distanțe de focalizare care va fi folosită când [On1] este selectat. Modificați numărul utilizând Δ ∇ . Utilizați $\langle \triangleright$ pentru a trece de la o cifră la alta. [000,0] – [999,9 m/ft]
Distance for On2	Setați gama de distanțe de focalizare care va fi folosită când [On2] este selectat. Modificați numărul utilizând Δ ∇ . Utilizați $\langle \triangleright$ pentru a trece de la o cifră la alta. [000,0] – [999,9 m/ft]
Distance for On3	Setați gama de distanțe de focalizare care va fi folosită când [On3] este selectat. Modificați numărul utilizând Δ ∇ . Utilizați $\langle \triangleright$ pentru a trece de la o cifră la alta. [000,0] – [999,9 m/ft]
Release Priority	[Off] : Este în conformitate cu setarea [Release Priority] (pag. 85). [On] : Obturatorul poate fi acționat în continuare dacă aparatul nu poate focaliza când a fost selectată o setare alta decât [Off] pentru [AF Limiter].

ⓘ Valorile indicate la [Distance for On1] - [Distance for On3] sunt doar cu rol orientativ.

Alegeți dacă doriți să efectuați o scanare de focalizare. În cazul în care camera nu poate să focalizeze, va scana poziția pentru focalizare efectuând un ciclu cu obiectivul de la distanța de focalizare minimă la infinit. Puteți să limitați operațiunea de scanare dacă doriți. Această opțiune este disponibilă atunci când selectați **[C-AF]**, **[C-AF+TR]**, **[C-AF MF]** sau **[C-AF+TR MF]** pentru **[ AF Mode]** (pag. 73).

Meniu	MENU ⇒ AF ⇒ 3. AF ⇒  AF Scanner
-------	--

Off	Camera nu va scana dacă nu poate să focalizeze. Acest lucru împiedică schimbarea focalizării încât nu puteți să vedeți subiectul atunci când încercați să urmăriți obiecte mici și altele de același fel.
On	Atunci când nu poate să focalizeze, camera scanează o singură dată. Camera nu va scana din nou atât timp cât operațiunea de focalizare continuă.

- Indiferent de opțiunea selectată, camera va scana dacă nu poate focaliza când **[S-AF]** sau **[S-AF MF]** este selectat pentru **[ AF Mode]**.

Reglajul fin al focalizării automate (📷 Reglaj Focalizare AF)

PASMB

Puteți să faceți reglaje fine ale focalizării automate cu detectarea fazei. Puteți să faceți reglaje fine ale focalizării cu până la ± 20 de pași.

Meniu	MENU \Rightarrow AF \Rightarrow 3. AF \Rightarrow 📷 AF Focus Adjustment
-------	---

- 🕒 În mod obișnuit, nu este necesar să faceți reglaje fine ale autofocalizării utilizând acest element. Reglajul fin al focalizării poate să împiedice focalizarea obișnuită a camerei.
- 🕒 Reglajul fin al focalizării nu este aplicabil în modurile [S-AF] și [S-AF MF].

■ Utilizarea valorii salvate de reglare a focalizării

- 1 Selectați [AF Focus Adjustment] utilizând Δ ∇ și apăsați butonul \odot .
- 2 Selectați [On] utilizând Δ ∇ și apăsați butonul \odot .

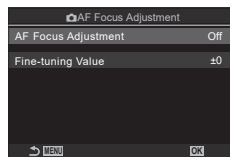

Ecran de setare pentru
📷 Reglaj Focalizare AF

Off	Camera nu utilizează valoarea salvată de reglare a focalizării.
On	Camera utilizează valoarea salvată de reglare a focalizării.

- 3 Reveniți la ecranul de setare pentru 📷 Reglaj Focalizare AF.

■ Configurarea [AF Focus Adjustment]

- 1 Configurați opțiunea.
 - Selectați o opțiune utilizând Δ ∇ și apăsați butonul \odot pentru a afișa meniul de setare.
 - Apăsați din nou butonul \odot pentru a reveni la ecranul de setare pentru 📷 Reglaj Focalizare AF.

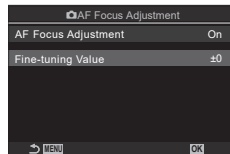

Fine-tuning Value	Ajustează focalizarea pentru toate obiectivele. Puteți să faceți reglaje fine ale focalizării cu până la ± 20 de pași. [-20] – [±0] – [+20]
-------------------	--

- 🕒 Puteți să măriți imaginea de pe ecran utilizând selectorul față sau butonul \odot pentru a verifica rezultatele.
- 🕒 Puteți efectua o poză test pentru a verifica rezultatele prin apăsarea butonului declanșator înainte de a apăsa butonul \odot .

Asistarea autofocalizării pentru Iluminator AF (Iluminator AF)

PASMB 

Iluminatorul AF se aprinde pentru a ajuta la operațiunea de focalizare atunci când lumina este slabă.

Meniu	MENU ➔ AF ➔ 2. AF ➔ AF Iluminator
On	Iluminatorul se aprinde în timpul focalizării automate dacă subiectul se află sub o lumină slabă.
Off	Iluminatorul nu se aprinde chiar dacă subiectul se află sub o lumină slabă.

⚠ Pentru a utiliza iluminatorul AF în timpul fotografierii silențioase, trebuie să schimbați opțiunea selectată pentru [Silent[♥] Settings] (pag. 132).

Modul de afișare țintă AF (Indicator Zonă AF)

PASMB 

În modul de focalizare automată, poziția subiectului focalizat de cameră este afișată cu ajutorul unei ținte de focalizare verzi. Acest element comandă afișarea țintei de focalizare.

Meniu	MENU ➔ AF ➔ 2. AF ➔ AF Area Pointer
Off	Ținta de focalizare nu este afișată.
On1	Ținta de focalizare este afișată numai pentru un timp scurt după ce camera a focalizat.
On2	După ce camera focalizează, ținta AF la nivel de grup este activată și camera va afișa țintele AF pentru toate zonele care sunt focalizate când butonul declanșator este apăsat la jumătate sau când butonul AF-ON este apăsat.

Funcții pentru setarea poziției de focalizare

Potrivirea selectării țintei AF cu orientarea camerei

Orientare conectată [:::]

PASMB

Puteți să configurați camera pentru a modifica automat poziția țintei AF și modul țintă AF atunci când camera detectează faptul că a fost rotită în funcție de orientările tip peisaj (panoramică) sau tip portret (înalță). Rotirea camerei schimbă compoziția și, prin urmare, și poziția subiectului în cadru. Camera poate să stocheze separat modul țintă AF și poziția țintă AF în funcție de orientarea camerei. Atunci când această opțiune este activă, puteți să utilizați [:::] Set Home] (pag. 99) pentru a stoca separat pozițiile inițiale pentru orientările tip peisaj și tip portret.

Meniu	MENU ➔ AF ➔ 5. AF Target Settings & Operations ➔ Orientation Linked [:::]
-------	--

- 1 Selectați o funcție cu care doriți să salvați diferite setări pentru orientările tip peisaj și tip portret și puneți o bifă (✓) în dreptul ei.

- Selectați o opțiune utilizând Δ ∇ și apăsați butonul pentru a pune o bifă (✓) în dreptul ei.
Pentru a elimina bifa, apăsați din nou butonul .

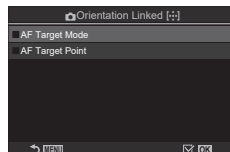

Ecranul de setare pentru
 Orientare conectată [:::]

AF Target Mode	Când puneți o bifă (✓) în dreptul acestei funcții, camera salvează moduri țintă AF separate (de ex. Tot, Mic) pentru orientările tip peisaj și tip portret.
AF Target Point	Când puneți o bifă (✓) în dreptul acestei funcții, camera salvează poziții de țintă AF separate pentru orientările tip peisaj și tip portret.

- 2 Afișajul revine la ecranul de setare pentru Orientare conectată [:::].
- 3 Apăsați butonul **MENU** pentru a reveni la ecranul de fotografiere.
- 4 Alegeți modul țintă AF sau poziția țintei cu camera setată mai întâi la o orientare și apoi la cealaltă.
 - Setări separate sunt stocate pentru orientarea tip peisaj, orientarea tip portret cu camera orientată spre dreapta și orientare tip portret cu camera orientată spre stânga.

Alegeți poziția inițială pentru funcția [[:⋮:]Home]. Funcția [[:⋮:]Home] vă permite să activați o „poziție inițială” salvată în prealabil pentru țintă AF la simpla atingere a unui buton. Utilizați acest element pentru a alege poziția inițială.

Meniu	MENU ➔ AF ➔ 5. AF Target Settings & Operations ➔  Set Home
-------	--

- 1 Selectați o setare pe care doriți să o stocați cu poziția inițială și puneți o bifă (✓) în dreptul ei.
 - Selectați o opțiune utilizând Δ ∇ și apăsați butonul \odot pentru a pune o bifă (✓) în dreptul ei. Pentru a elimina bifa, apăsați din nou butonul \odot .

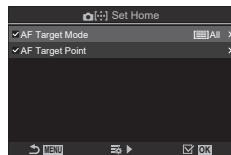



AF Target Mode	Alegeți modul țintă AF pentru poziția inițială. Numai opțiunile selectate pentru  AF Target Mode Settings] (pag. 80) sunt disponibile.
AF Target Point	Alegeți poziția țintei de focalizare pentru poziția inițială.

- 2 Apăsați pe \triangleright pentru a configura opțiunile pentru elementul selectat.
 - Alegeți setările pentru poziția inițială
 - Când  Orientation Linked [[:⋮:]] este activă, vi se va solicita selectarea orientării tip peisaj sau tip portret (camera orientată spre stânga/camera orientată spre dreapta) înainte de a apăsa butonul \odot pentru a afișa opțiunile.











■ Utilizarea funcției [[:⋮:]Home]

Funcția [[:⋮:]Home] poate fi utilizată în următoarele moduri.

- În  Button Function] (pag. 208), atribuiți [[:⋮:]Home] unui buton. Ținta AF se deplasează la poziția inițială salvată când apăsați butonul.
- Selectați [[:⋮:]HP] pentru  Center Button] (pag. 218). Ținta AF se deplasează la poziția inițială salvată când apăsați pe multi-selector.







Alegeți rolurile selectoarelor față și spate sau al blocului de săgeți în timpul selectării țintei AF. Puteți să selectați comenzile utilizate în funcție de modul în care utilizați camera sau după preferințe.

Meniu	MENU ➔ AF ➔ 5. AF Target Settings & Operations ➔ [::]Select Screen Settings
-------	---

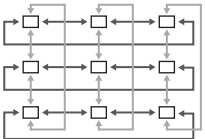
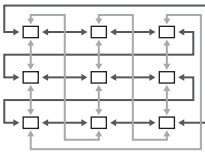
 dial	Atribuiți roluri selectoarelor față și spate. [Off] : Niciun rol. [Pos] : Poziționați ținta AF (pag. 77). [Mode] : Alegeți modul țintă AF (de ex.  Tot, [ Mic] (pag. 78).
 button	Atribuiți roluri blocului de săgeți     .

Puteți să alegeți dacă doriți ca selectarea țintei AF să încadreze marginile ecranului. De asemenea, puteți să alegeți dacă aveți opțiunea de a selecta  Tot (toate țintele) înainte ca selectarea țintei AF să încadreze marginea opusă de pe ecran.

Meniu	MENU ➔ AF ➔ 5. AF Target Settings & Operations ➔ [:~:~] Loop Settings
-------	--

[:~:~] Loop Selection	<p>[Off]: Încadrare dezactivată. Selectarea țintei se menține între marginile ecranului.</p> <p>[Loop 1]: Dacă apăsați în continuare pe selectorul multiplu în aceeași direcție după ce ați atins marginea ecranului, puteți să selectați ținta din același rând sau aceeași coloană de pe marginea opusă.</p>  <p>„Bucla 1”</p> <p>[Loop 2]: Dacă apăsați în continuare pe selectorul multiplu în aceeași direcție după ce ați atins marginea ecranului, puteți să selectați ținta din rândul sau coloana următoare de pe marginea opusă.</p>  <p>„Bucla 2”</p>
Via  All	<p>[No]: Selectarea țintei nu trece prin  Tot (toate țintele) înainte de încadrare.</p> <p>[Yes]: Dacă alegeți [Loop 1] sau [Loop 2] pentru [:~:~] Loop Selection, selectarea țintei va trece prin  Tot (toate țintele) înainte de a încadra marginea opusă.</p> <ul style="list-style-type: none"> • Dacă ascundeți  Tot (toate țintele) în [ AF Target Mode Settings] setați cu [Via  All] la [No].

ⓘ [:~:~] Loop Settings] este setat la [Off] în timpul înregistrării video și atunci când selectați [ AF] or [ AF MF] pentru modul de focalizare.

Selectarea tactilă a țintei AF pentru fotografierea cu vizorul

(Bloc țintă AF)

PASMB 

Utilizați comenzile tactile de pe ecran pentru a selecta ținta AF în timpul fotografierii cu vizorul. Treceți cu degetul peste ecran pentru a poziționa ținta de focalizare în timp ce vizualizați subiectul pe vizor.

Meniu	MENU ➔ AF ➔ 5. AF Target Settings & Operations ➔ AF Targeting Pad
-------	--

Off	Nu puteți să utilizați comenzile tactile de pe ecran pentru selectarea țintei AF în timpul fotografierii cu vizorul.
On	Puteți să utilizați comenzile tactile de pe ecran pentru selectarea țintei AF în timpul fotografierii cu vizorul. Atingeți ușor ecranul de două ori pentru a activa sau pentru a dezactiva selectarea tactilă a țintei AF. Când ținta atinge marginea ecranului și ridicați, iar apoi glisați degetul din nou, ținta AF se deplasează pe partea cealaltă sau devine modul  Tot (toate țintele), în funcție de setarea [[:]] Loop Selection] (pag. 101).

 Atunci când este selectat [On], puteți să utilizați comenzile tactile, de asemenea, pentru a poziționa cadrul de zoom (pag. 81).

Alte funcții care sunt utile la focalizare



Asistent focalizare manuală

(Asist. MF)

PASMB 

Aceasta este o funcție pentru asistarea focalizării pentru MF. Când inelul de focalizare este rotit, marginea subiectului este mărită, sau o porțiune a ecranului este mărită. Când nu mai operați inelul de focalizare, ecranul revine la afișarea inițială.

Meniu	MENU ➔ AF ➔ 6. MF ➔ MF Assist
-------	---

Magnify	Se mărește o porțiune a ecranului. [Off]: Afișaj normal. [On]: Se mărește o porțiune a ecranului. Porțiunea ce va fi mărită poate fi setată în prealabil folosind funcția țintă AF.  „Alegerea unei ținte de focalizare (Punct țintă AF)” (pag. 77)
Peaking	Afișează liniile exterioare clar definite cu mărirea marginilor. [Off]: Afișaj normal. [On]: Afișează liniile exterioare clar definite cu mărirea marginilor. Puteți selecta accentuarea culorii și intensității.  „Opțiunile controlului focal (Setări control focal)” (pag. 104)
Focus Indicator	Rotirea inelului de focalizare în timpul focalizării manuale afișează un indicator care arată direcția și rotirea necesară pentru a focaliza subiectul. [Off]: Afișaj normal. [On]: Rotirea inelului de focalizare în timpul focalizării manuale afișează un indicator care arată direcția și rotirea necesară pentru a focaliza subiectul.

- ⚠ Când folosiți funcția Control focal, marginile subiecților mici tind să fie și mai accentuate. Aceasta nu este o garanție de focalizare precisă.
- ⚠ Zoomul de focalizare nu este disponibil în următoarele situații:
în timpul înregistrării video/când ați selectat [**C-AF MF**] sau [**C-AF+TR MF**] pentru modul de focalizare/în timpul unei expuneri multiple/când  Digital Tele-converter este setat la [On] în modul de înregistrare video
- ⚠ Când utilizați obiective de la terți cu mecanism cu pârghie a focalizării, direcția focalizării și afișajul Indicator de focalizare pot fi inversate. Dacă se întâmplă acest lucru, schimbați setarea pentru [Focus Ring] (pag. 105).
- ⚠ Indicatorul de focalizare nu poate fi afișat când utilizați un obiectiv cu sistem Four Thirds.
- 👉 Rotiți selectorul față sau spate pentru a mări sau pentru a micșora în timpul zoomului de focalizare.
- 👉 Apăsăți butonul **INFO** pentru a modifica culoarea și intensitatea atunci când este afișată opțiunea de Control focal.

Evidențiați obiecte utilizând contururile colorate. În acest fel, obiectele focalizate sunt mai ușor de vizualizat în timpul focalizării manuale și al altor situații similare.





Buton	Un buton căuia i-a fost atribuită funcția [Peaking] ➔ Butonul INFO
Meniu	MENU ➔ AF ➔ 6. MF ➔ Peaking Settings

Peaking Color	Alegeți culorile controlului focal. [White]/[Black]/[Red]/[Yellow]
Highlight Intensity	Alegeți nivelul controlului focal. [Low]/[Normal]/[High]
Image Brightness Adj.	Ajustați luminozitatea fundalului pentru a facilita vizualizarea controlului focal. [Off] : Afișaj normal. [On] : Ajusează luminozitatea fundalului.

- Atunci când selectați [On] pentru [Image Brightness Adj.], ecranul Live View poate să fie mai luminos sau mai întunecat decât fotografia finală.

■ Utilizarea controlului focal

Aveți la dispoziție următoarele opțiuni pentru utilizarea controlului focal.

- Atribuirea [Peaking Settings] unui buton folosind [ Button Function] sau [ Button Function]: Puteți să atribuiți funcția control focal unui buton selectând [Peaking] pentru [ Button Function] (pag. 208) sau [ Button Function] (pag. 208). Apăsarea butonului activează controlul focal. De asemenea, puteți să selectați [Peaking] pentru [Multi Function] (pag. 215).
- Utilizarea [Peaking] pentru [MF Assist.]:
Dacă ați selectat [Peaking] pentru [MF Assist.], controlul focal va fi activat automat atunci când rotiți inelul de focalizare al obiectivului.

 Apăsați butonul **INFO** pentru a vizualiza opțiunile pentru control focal.

Alegerea unei distanțe de focalizare pentru MF presetat (Distanța MF preset.)

PASMB 

Stabiliți poziția de focalizare pentru MF presetat.
Specificați numărul și unitatea de măsură (m sau ft).

Meniu	MENU ➔ AF ➔ 6. MF ➔ Preset MF distance
-------	--

- ⓘ Dacă obiectivul este echipat cu un limitator de focalizare, dezactivați-l înainte de a continua.
- ⓘ Valorile indicate sunt doar cu rol orientativ.

Dezactivarea pârghiei MF (Pârghie MF)

PASMB 

Dezactivați pârghia focalizării manuale, cu care unele obiective sunt dotate. În acest fel, puteți să evitați dezactivarea autofocalizării prin rotirea accidentală a inelului de focalizare.

Meniu	MENU ➔ AF ➔ 6. MF ➔ MF Clutch
-------	---

Operative	Camera reacționează la poziția inelului de focalizare al obiectivului.
Inoperative	Camera focalizează în funcție de opțiunea selectată pentru [📷 AF Mode]/[📷 AF Mode], indiferent de poziția inelului de focalizare al obiectivului.



- ⓘ Focalizarea manuală folosind inelul de focalizare al obiectivului nu este disponibilă când [Inoperative] este selectat pentru [MF Clutch], chiar dacă inelul de focalizare al obiectivului este în poziția de focalizare manuală.
- 🔧 Pentru detalii privind obiectivele echipate cu pârghie MF, consultați pag. 292.

Direcția de focalizare a obiectivului (Inel Focus)

PASMB 

Alegeți direcția în care inelul focus se rotește pentru a regla focalizarea.

Meniu	MENU ➔ AF ➔ 6. MF ➔ Focus Ring
-------	--

	Rotiți inelul spre stânga pentru a crește distanța de focalizare.
	Rotiți inelul spre dreapta pentru a crește distanța de focalizare.

Resetarea poziției obiectivului la oprire (Resetare Obiectiv)

PASMB 

Aveți opțiunea de a nu restabili obiectivul la poziția pentru focalizare resetată atunci când camera este oprită. În acest fel, opriți camera fără să modificați poziția pentru focalizare.

Meniu	MENU ➔ AF ➔ 6. MF ➔ Reset Lens
-------	--

Off	Poziția de focalizare a obiectivului nu este resetată când camera este oprită. Obiectivele cu zoom acționat electric pot, de asemenea, să revină la poziția zoom la care se aflau înainte de oprirea camerei.
On	Poziția pentru focalizare a obiectivului este resetată atunci când camera este oprită.



Măsurare și expunere

Controlul expunerii

(Compensarea expunerii)

PASMB 

Puteți să modificați expunerea selectată automat de cameră pentru a se potrivi intenției dumneavoastră artistice. Alegeți valori pozitive pentru fotografiile mai luminoase, respectiv negative pentru fotografiile mai întunecate.

Buton*	Butonul  (compensarea expunerii) ➔ 
Super Control Panel	 ➔ Exposure Comp.

* Când utilizați camera în modul **M**, rotiți selectorul față sau spate în timp ce țineți apăsat butonul  (compensarea expunerii).

 Pentru a activa compensarea expunerii în modul **M**, selectați [Auto] pentru  ISO (pag. 114).





Negativă (-)



Fără compensare (0)



Pozitivă (+)

- În timpul fotografierii, compensarea expunerii poate fi ajustată cu până la $\pm 5,0$ EV. Vizorul și live view arată efectele valorilor care nu depășesc $\pm 3,0$ EV. Bara de expunere va începe să lumineze intermitent când valorile depășesc $\pm 3,0$ EV.
- În timpul înregistrării filmelor, puteți să ajustați compensarea expunerii cu $\pm 3,0$ EV.
- Pentru a previzualiza efectele compensării expunerii în live view, selectați [Standard] pentru  LV Mode] (pag. 225) și [Off] pentru  Night Vision] (pag. 225).



Bara de expunere
Compensarea expunerii

- În timpul înregistrării filmelor, puteți să utilizați selectoarele față și spate sau comenzile tactile pentru a ajusta expunerea.

■ Ajustarea compensării expunerii

Modurile P, A și S

În modul film, puteți să ajustați compensarea expunerii atunci când [P], [A] sau [S] este selectat pentru [Mode] (mod expunere film) (pag. 60).

- 1 Rotiți selectorul față pentru a ajusta compensarea expunerii.
 - De asemenea, puteți să alegeți o valoare apăsând butonul și utilizând .
- 2 Faceți fotografii.

Modul M

În modul film, puteți să ajustați compensarea expunerii atunci când [M] este selectat pentru [Mode] (mod expunere film). Însă mai întâi trebuie să selectați [On] pentru [ISO-Auto] (pag. 116) și [Auto] pentru [ISO] (pag. 114).

- 1 Apăsați pe butonul și apoi rotiți selectorul față sau selectorul spate pentru a ajusta compensarea expunerii.
- 2 Faceți fotografii.

■ Resetarea compensării expunerii

Pentru a reseta compensarea expunerii, apăsați și mențineți apăsat butonul .

Pași EV pentru controlul expunerii (Pas EV)

PASMB

Alegeți dimensiunea intervalelor utilizate când reglați timpul de expunere, diafragma, compensarea expunerii și alte setări ale expunerii. Alegeți dintre 1/3, 1/2 și 1 EV.

Meniu	MENU → → 4. Exposure → EV Step
-------	--

Reglajul fin al expunerii (Modif. expunere)

PASMB

Reglați fin expunerea. Utilizați această opțiune dacă doriți ca rezultatele expunerii automate să fie permanente mai luminoase sau mai întunecate.

- ① Reglajul fin nu este necesar în general. Utilizați această funcție numai dacă este necesar. În situații obișnuite, puteți să ajustați expunerea cu ajutorul compensării expunerii (pag. 107).
- ① Reglajul fin al expunerii reduce valoarea compensării expunerii disponibile în direcția (+ sau -) în care ați reglat fin expunerea.

Meniu	MENU → → 4. Exposure → Exposure Shift
-------	---

(măsurare digitală ESP)	Setați valoarea reglajului fin atunci când metoda de măsurare este . [-1] – [±0] – [+1]
(măsurare centrată aproximativă)	Setați valoarea reglajului fin atunci când metoda de măsurare este . [-1] – [±0] – [+1]
(măsurare punctuală)	Setați valoarea reglajului fin atunci când metoda de măsurare este . [-1] – [±0] – [+1]

Reducerea licării sub lumină LED

(📷 Scanare pâlpâire/📷 Scanare pâlpâire)

PA S M B 📷

Dungile se pot forma în fotografiile efectuate în spații cu lumină LED. Utilizați [📷 Flicker Scan]/[📷 Flicker Scan] pentru a optimiza timpul de expunere în timp ce vizualizați efectul de banding pe ecran.

ⓘ 📷: Acest element poate fi utilizat în modurile **S**, **M**, și silențios și cu fotografierea Captură Pro.

📷: Acest element poate fi utilizat când [📷 Mode] (mod expunere film) este [**S**] sau [**M**].

ⓘ Gama de timpi de expunere disponibilă este redusă.

Meniu	MENU → 📷 ₁ → 4. Exposure → 📷 Flicker Scan
	MENU → 📷 → 1. Basic Settings/Image Quality → 📷 Flicker Scan

- Când este setat la [On], va fi afișat „Scanare pâlpâire”.

Scanare pâlpâire

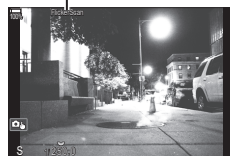

















ⓘ Controlul focal și super panoul de comandă LV nu sunt disponibile în ecranul de scanare a licării. Pentru a vizualiza aceste elemente, întâi apăsați butonul **INFO** pentru a ieși din ecranul de scanare a licării.



■ Alegerea timpului de expunere

- Alegeți un timp de expunere utilizând selectorul față sau spate sau butoanele Δ ∇ . Dacă doriți, puteți să selectați timpul de expunere apăsând lung pe Δ ∇ .
- De asemenea, puteți să rotiți selectorul față pentru a ajusta timpul de expunere în intervale de expunere selectate pentru [EV Step] (pag. 108).
- Continuați să reglați timpul de expunere până când dungile nu mai sunt vizibile pe ecran. Mărirea ecranului (pag. 81) facilitează identificarea efectului de banding.
- Apăsați butonul **INFO**, iar ecranul se va schimba și nu va mai fi afișat „Scanare pâlpâire”. Puteți să ajustați diafragma și compensarea expunerii. Faceți acest lucru utilizând selectorul față sau spate sau blocul de săgeți.
- Apăsați de mai multe ori butonul **INFO** pentru a reveni la ecranul de scanare a licării.

Puteți alege modul în care camera măsoară luminozitatea subiectului.

Buton	Butonul AF    
Super Control Panel	  Metering
Meniu	MENU   5. Metering  Metering

 Măsurare digitală ESP	Adecvată pentru majoritatea scenelor, inclusiv pentru subiecți iluminați din spate. Camera măsoară 324 de zone ale cadrului și calculează expunerea optimă ținând cont de natura scenei.	
 Măsurare centrată aproximativă	Adecvată pentru compoziții care poziționează subiectul principal în centrul cadrului. Camera setează expunerea în funcție de nivelul mediu de lumină al întregului cadru în timp ce atribuie ponderea cea mai mare zonei din centru.	
 Măsurare Punctuală	Folosiți o zonă specifică a expunerii subiectului pentru măsurare. Camera măsoară o porțiune mică (aproximativ 2 %) din cadru.	
 Măsurarea la punct (Zone Luminoase)	Crește expunerea măsurării la punct. Vă asigură că subiecții puternic luminați apar puternic luminați.	
 Măsurarea la punct (Umbră)	Reduce expunerea măsurării la punct. Vă asigură că subiecții întunecați apar întunecați.	

 Poziția de măsurare punctuală poate fi setată la ținta AF selectată.  „Măsurarea țintei de focalizare ([.::]Măsur. Punctuală)” (pag. 113)

Blocarea expunerii (Blocare AE)

Puteți bloca expunerea apăsând butonul **AEL**. Folosiți acest buton dacă doriți să modificați focalizarea și expunerea separat sau dacă doriți să realizați mai multe imagini la aceeași expunere.

Buton	Butonul AEL
-------	--------------------

 Camera poate fi configurată să elibereze automat blocarea după fotografiere.

 **[AEL] Auto Reset** (pag. 111)

- Dacă butonului **AEL** i s-a atribuit un alt rol, va trebui să atribuiți și **[AEL]** (pag. 213) unui buton folosind **[Button Function]** (pag. 208).
- Dacă apăsați butonul **AEL** o dată, expunerea este blocată și se afișează „AEL”.
- Apăsați din nou butonul pentru a elibera blocarea AE.
- Blocarea se va elibera dacă acționați selectorul de mod, butonul **MENU** sau butonul .

Măsurarea expunerii cu blocarea AE (Măsurare în timpul **AEL**)

PASMB 

Alegeți metoda de măsurare utilizată pentru a măsura expunerea atunci când expunerea este blocată prin utilizarea butonului **AEL**.

Meniu	MENU → Q1 → 5. Metering → Metering during AEL
-------	--

- Pentru mai multe informații referitoare la blocarea AE, consultați pag. 110.

Auto	Expunerea este măsurată utilizând metoda selectată la funcția [Metering] (pag. 110).
<input checked="" type="checkbox"/> (măsurare centrată aproximativă)	Camera setează expunerea în funcție de nivelul mediu de lumină al întregului cadru în timp ce atribuie ponderea cea mai mare zonei din centru.
<input type="checkbox"/> (măsurare punctuală)	Camera măsoară o porțiune mică (aproximativ 2 %) din cadru.
<input type="checkbox"/> Hi (măsurare punctuală zone luminoase)	Luminează zona de măsurare punctuală, intensificând zonele luminoase.
<input type="checkbox"/> Sh (măsurare punctuală umbre)	Întunecă zona de măsurare punctuală, întunecând zonele luminoase.

Eliberarea blocării AE după fotografiere (**AEL** Resetare automată)

PASMB 

Configurați camera astfel încât să elibereze automat blocarea după fotografiere când expunerea este blocată utilizând butonul **AEL**.

Meniu	MENU → Q1 → 5. Metering → AEL Auto Reset
-------	---

No	Expunerea rămâne blocată după fotografiere. Apăsăți butonul AEL pentru a elibera blocarea.
Yes	Blocarea expunerii este eliberată după fotografiere.

 Când faceți poze multiple folosind funcții cum ar fi fotografiere secvențială, fotografiere cu temporizator personalizat sau la interval, blocarea expunerii va fi eliberată după efectuarea unei serii de fotografii.

Blocarea expunerii atunci când butonul declanșator este apăsat la jumătate (AEL apăsat la jum. =)

PASMB

Configurați camera astfel încât să blocheze expunerea când butonul declanșator este apăsat la jumătate.

Meniu	MENU → Q1 → 5. Metering → AEL by half-pressing =
-------	--

No	Expunerea nu este blocată când butonul declanșator este apăsat la jumătate. Expunerea este stabilită în funcție de condițiile de fotografiere când butonul declanșator este apăsat la jumătate.
Yes	Expunerea este blocată când butonul declanșator este apăsat la jumătate.
S-AF Only	Expunerea este blocată când butonul declanșator este apăsat la jumătate doar dacă modul AF este [S-AF], [S-AF MF], [AF] sau [AF MF].



- ⓘ Dacă expunerea este blocată prin apăsarea butonului **AEL**, va rămâne blocată când apăsați butonul declanșator la jumătate indiferent de această setare.
- 🔧 În cazul în care configurați camera astfel încât să nu blocheze expunerea când butonul declanșator este apăsat la jumătate, puteți alege dacă va măsura luminozitatea pentru fiecare cadru în parte în timpul fotografierii secvențiale. „Setarea opțiunilor de măsurare pentru fotografierea secvențială (Măsurare în timpul)” (pag. 113)

Setarea opțiunilor de măsurare pentru fotografierea secvențială (Măsurare în timpul)

PASMB 

Meniu	MENU → Q1 → 5. Metering → Metering during 
-------	---

No	Camera măsoară expunerea la captarea primului cadru și expunerea este blocată în timpul fotografierii secvențiale.
Yes	Camera măsoară luminozitatea subiectului și stabilește expunerea pentru fiecare cadru în parte.



- ⓘ Dacă expunerea este blocată prin apăsarea butonului **AEL** (pag. 110) sau apăsarea butonului declanșator la jumătate (pag. 112), expunerea rămâne blocată în timpul fotografierii secvențiale chiar dacă [Metering during ] este setată la [Yes].
- ⓘ Când [SH1] sau [ProCap SH1] este setat, [Metering during ] este fixată la [No].



Măsurarea țintei de focalizare ([:::]Măsur. Punctuală)



PASMB 

Alegeți dacă doriți măsurarea țintei AF curente de către cameră atunci când selectați [] pentru [Metering]. Puteți să reglați setările separat pentru măsurarea punctuală, măsurarea zonelor luminoase punctuale și a umbrelor punct.

Meniu	MENU → Q1 → 5. Metering → [:::]Spot Metering
-------	--







- 1 Selectați o metodă de măsurare pentru care doriți măsurarea țintei AF curente de către cameră și puneți o bifă (✓) în dreptul ei.
 - Selectați o opțiune utilizând Δ ∇ și apăsați butonul  pentru a pune o bifă (✓) în dreptul ei.
Pentru a elimina bifa, apăsați din nou butonul .









Spot	Aplicat când [Metering] este setată la [] (măsurare punctuală).
Spot Highlight	Aplicat când [Metering] este setată la [ Hi] (măsurare punctuală zone luminoase).
Spot Shadow	Aplicat când [Metering] este setată la [ Sh] (măsurare punctuală umbre).





- ⓘ [Face & Eye Detection] se dezactivează automat.
- ⓘ Opțiunea selectată se aplică atunci când []Imagine sau []Mic este selectat drept mod țintă AF (pag. 78).
- ⓘ Camera mărește ținta AF selectată în timpul zoomului de focalizare (pag. 81).

Selecțai o valoare în funcție de luminozitatea subiectului. Valorile mai mari vă permit să fotografiați scene mai întunecate, dar, de asemenea, cresc „zgomotul” (petele) imaginii. Selecțai [Auto] pentru a permite camerei să regleze sensibilitatea în funcție de condițiile de iluminare.

Buton	Butonul ISO 
Super Control Panel	 \Rightarrow ISO

-  Sensibilitatea ISO este fixată la [Auto] în timpul înregistrării filmelor atunci când selecțai [P], [A] sau [S] pentru  Mode] (mod expunere film). Setarea  Mode] la [M] vă permite să selecțai alte opțiuni.  „Atribuirea de roluri selectoarelor față și spate ( Alege Funcție/ Alege Funcție)” (pag. 216)

Auto	<p>Sensibilitatea este ajustată automat în funcție de condițiile de fotografiere.</p> <p>În timpul fotografierii puteți să alegeți valorile maxime și valorile standard pentru sensibilitatea ISO. ( ISO-A Upper/Default] (pag. 115))</p> <p>Puteți modifica timpul de expunere la care începe să fie mărită sensibilitatea ISO în modurile P și A. ( ISO-A Lowest S/S] (pag. 116))</p> <p> În timpul înregistrării filmelor, sensibilitatea ISO va fi setată la valori între ISO 200 și 12800. Atunci când selecțai [M] pentru  Mode] (mod expunere film), puteți să activați controlul sensibilității ISO automate selectând [On] pentru  ISO-Auto]. De asemenea, puteți să alegeți dintre valorile maxime și valorile standard pentru sensibilitatea ISO.</p> <p> „Setarea timpului de expunere la care camera mărește automat sensibilitatea ISO ( ISO-A Limită min. S/S)” (pag. 116)</p>
L80, L100, 200–102400 (fotografiere)	<p>Alegeți o valoare pentru sensibilitatea ISO. ISO 200 oferă un echilibru bun între zgomot și gama dinamică. Alegeți [L100] sau [L80] pentru diafragme mai mari (numere f mai mari) sau viteze ale obturatorului mai mici. [L80] este echivalentul ISO 80, [L100] este echivalentul ISO 100.</p> <p> [L80] și [L100] sunt disponibile la toate valorile pașilor de expunere.</p> <p> [L80] și [L100] reduc gama dinamică.</p>
200–12800 (înregistrare film)	<p>Alegeți o valoare pentru sensibilitatea ISO. ISO 200 oferă un echilibru bun între zgomot și gama dinamică.</p>

-  Combinarea valorilor peste ISO 16000 cu setări care utilizează un obturator electronic (de exemplu: modul silențios sau focalizare cu încadrare) setează viteza de sincronizare a blițului la 1/50 s.
-  Indiferent de valoarea selectată pentru sensibilitatea ISO, viteza de sincronizare a blițului pentru fotografiile efectuate utilizând bracketing-ul ISO în modul silențios este 1/50 s.
-  Atunci când selecțai [M] pentru  Mode] (mod expunere film), puteți să ajustați sensibilitatea ISO în timpul înregistrării folosind comenzile tactile (pag. 62) sau rotind selectorul față sau spate.
-  Dacă alegeți [Dramatic Tone] sau [Watercolor] pentru modul imagine în timpul fotografierii, sensibilitatea nu va depăși ISO 1600 atunci când selecțai [Auto].

ⓘ Se aplică următoarele restricții atunci când selectați [M] pentru [Mode] (mod expunere film), în funcție de modul imagine:

- [2 OM-Log400]/[3 HLG]:
 - Dacă frecvența cadrelor selectată pentru [ISO] este 23,98p, 24,00p, 25,00p sau 29,97p, [Auto] este restricționat la sensibilități cuprinse între ISO 400–6400.
 - Dacă frecvența cadrelor selectată pentru [ISO] este 50,00p sau 59,94p, [Auto] este restricționat la sensibilități cuprinse între ISO 400–12800.
 - Cea mai mică valoare pe care o puteți selecta manual este ISO 400.
- [Dramatic Tone]/[Watercolor]:
 - [Auto] este restricționat la sensibilități ISO 200–3200.
- Filtre-artă altele decât [Dramatic Tone]/[Watercolor]:
 - Dacă frecvența cadrelor selectată pentru [ISO] este 23,98p, 24,00p, 25,00p, sau 29,97p, [Auto] este restricționat la sensibilități cuprinse între ISO 200–3200.
 - Dacă frecvența cadrelor selectată pentru [ISO] este 50,00p sau 59,94p, [Auto] este restricționat la sensibilități cuprinse între ISO 200–6400.
- Alte moduri imagine:
 - Dacă frecvența cadrelor selectată pentru [ISO] este 23,98p, 24,00p, 25,00p sau 29,97p, [Auto] este restricționat la sensibilități cuprinse între ISO 200–6400.

Pași EV pentru controlul sensibilității ISO (Pas ISO)

PASMB

Alegeți dimensiunea intervalelor utilizate atunci când reglați sensibilitatea ISO. Alegeți dintre 1/3 și 1 EV.

Meniu	MENU → 1 → 3. ISO/Noise Reduction → ISO Step
-------	--

Setarea gamei de valori ale sensibilității ISO selectate în modul [Auto] (ISO-A Max./Predefinit/ M ISO-A Max./Predefinit)

PASMB

Alegeți gama de valori ale sensibilității ISO selectate de cameră atunci când [Auto] este selectat pentru [ISO] sau [M ISO].

Meniu	MENU → 1 → 3. ISO/Noise Reduction → ISO-A Upper/Default MENU → 3 → 3. ISO/Noise Reduction → M ISO-A Upper/Default
-------	--

Upper Limit	Alegeți sensibilitatea maximă selectată automat de cameră. Setată valoarea utilizând Δ ∇ sau selectorul față/spate.
Default	Alegeți sensibilitatea predefinită. Setată valoarea utilizând Δ ∇ sau selectorul față/spate.

- Comutați între [Upper Limit] și [Default] utilizând \triangleleft \triangleright .



ⓘ Setările pentru limită maximă și predefinit diferă între [ISO] și [M ISO]. Dacă expunerea optimă nu poate fi atinsă la diafragma curentă și timpul curent de expunere, se aplică o sensibilitate mai mică.

Setarea timpului de expunere la care camera mărește automat sensibilitatea ISO (ISO-A Limită min. S/S)

PASMB 

Alegeți timpul de expunere la care camera va începe să mărească sensibilitatea ISO când [Auto] este selectat pentru .





Meniu	MENU →  1 → 3. ISO/Noise Reduction →  ISO-A Lowest S/S
-------	---

Auto	Camera o setează automat.
1/8000 – 60"	Camera începe să mărească sensibilitatea ISO la timpul de expunere specificat. Apăsați butonul  și setați timpul de expunere utilizând   .

Alegerea modurilor în care [Auto] poate fi utilizat pentru sensibilitatea ISO (ISO-Auto/ ISO-Auto)

PASMB 



Alegeți modurile în care [Auto] poate fi utilizat pentru sensibilitatea ISO.

Meniu	MENU →  1 → 3. ISO/Noise Reduction →  ISO-Auto MENU →  3. ISO/Noise Reduction →  ISO-Auto
-------	--

ISO-Auto

P/A/S	[Auto] poate fi utilizat pentru sensibilitatea ISO când modul de fotografiere este P , A sau S .
P/A/S/M	[Auto] poate fi utilizat pentru sensibilitatea ISO când modul de fotografiere este P , A , S sau M .





ISO-Auto

Off	[Auto] nu poate fi utilizat pentru sensibilitatea ISO când [ Mode] (pag. 60) este [M].
On	[Auto] poate fi utilizat pentru sensibilitatea ISO când [ Mode] (pag. 60) este [M].

Opțiuni pentru reducerea zgomotului la valori mari ale ISO (Filtru Zgomot/ Filtru Zgomot)

PASMB 

Reduceți artefactele de imagine („zgomotul”) din înregistrarea filmată la sensibilități ISO ridicate. În acest fel, puteți să reduceți „granulația” din înregistrarea filmată în spații cu lumină slabă. Puteți să alegeți gradul de reducere a zgomotului.

Meniu	MENU →  1 → 3. ISO/Noise Reduction →  Noise Filter MENU →  3. ISO/Noise Reduction →  Noise Filter
-------	--

Off	Reducere zgomot dezactivată.
Low / Standard / High	Alegeți gradul de reducere a zgomotului.

Opțiuni de prelucrare a imaginilor (Preluc. ISO redusă)

PASMB 

Alegeți tipul de prelucrare aplicat fotografiilor realizate la sensibilități ISO reduse utilizând modul de fotografiere secvențială.

Meniu	MENU →  1 → 3. ISO/Noise Reduction → Low ISO Processing
-------	---

Drive Priority	Prelucrarea imaginilor este adaptată astfel încât să nu reducă numărul de imagini pe care le puteți efectua într-o singură rafală.
Detail Priority	Prelucrarea imaginilor acordă prioritate calității imaginii.

 Fotografiile realizate în modul fotografiere cadru cu cadru sunt prelucrate în modul [Detail Priority] chiar dacă este selectat [Drive Priority].





Opțiuni pentru reducerea zgomotului în cazul expunerii lungi (Red. Zgomot)

PASMB 

Alegeți dacă veți prelucra fotografiile efectuate la un timp de expunere lung pentru a reduce artefactele de imagine („zgomot”). La un timp de expunere lung, zgomotul este provocat de căldura generată de camera propriu-zisă. După efectuarea fiecărei fotografii, camera capturează o a doua imagine pentru reducerea zgomotului, provocând un decalaj egal cu timpul de expunere selectat, înainte de a putea efectua următoarea fotografie.

Meniu	MENU →  1 → 3. ISO/Noise Reduction → Noise Reduction
-------	--

Off	Nu se efectuează reducerea zgomotului.
On	Reducerea zgomotului este efectuată pentru toți timpii de expunere.
Auto	Reducerea zgomotului este efectuată automat atunci când temperatura internă a camerei este ridicată.

-  În timpul reducerii zgomotului, camera afișează timpul rămas până la finalizarea procesului.
-  În timpul fotografierii secvențiale, [Off] este selectat automat, iar reducerea zgomotului nu este efectuată.
-  Este posibil ca funcția de reducere a zgomotului să nu producă efectele dorite în funcție de subiect și de condițiile de fotografiere.
-  Pentru a utiliza această funcție în modul silențios, trebuie să configurați [Silent[♥] Settings] (pag. 132).

Folosirea unui bliț

(Fotografiere cu bliț)

Atunci când utilizați un bliț conceput pentru a fi utilizat la cameră, puteți să alegeți dintre diferite moduri de fotografiere potrivit nevoilor dumneavoastră.

■ Blițuri concepute pentru a fi utilizate alături de cameră

Alegeți un bliț care să se potrivească nevoilor dumneavoastră, luând în considerare diverși factori, cum ar fi intensitatea necesară și compatibilitatea blițului cu fotografierea macro. Blițurile concepute pentru a comunica cu camera sunt compatibile cu o varietate de moduri bliț, inclusiv TTL auto și super FP. Puteți să montați blițurile pe patina pentru accesorii a camerei sau să le conectați utilizând un cablu (disponibil separat) și consola blițului. De asemenea, camera este compatibilă cu sisteme de comandă a blițurilor fără fir:

Fotografierea cu bliț comandat prin radio: modurile CMD, ⚡CMD, RCV și X-RCV

Camera comandă unul sau mai multe blițuri de la distanță cu ajutorul semnalelor radio. Gama de locații în care puteți să poziționați blițurile crește. Blițurile pot să comande alte unități compatibile sau să fie dotate cu comandă/receptoare radio pentru a permite utilizarea unităților care nu sunt compatibile cu comanda prin radio a blițului.

Fotografierea cu bliț cu telecomandă fără fir: Mod RC

Camera comandă unul sau mai multe blițuri de la distanță cu ajutorul semnalelor optice. Puteți să selectați modul bliț utilizând comenzile camerei (pag. 124).

■ Funcții disponibile cu blițurile compatibile

Bliț	Moduri de control bliț compatibile	GN (valoare de referință, ISO 100)	Sisteme fără fir compatibile
FL-700WR	TTL-AUTO, MANUAL, FP TTL AUTO, FP MANUAL, MULTI, RC, SL MANUAL	GN 42 (75/150 mm ^{*1}) GN 21 (12/24 mm ^{*1})	CMD, ⚡CMD, RCV, X-RCV, RC
FL-900R	TTL-AUTO, AUTO, MANUAL, FP TTL AUTO, FP MANUAL, MULTI, RC, SL AUTO, SL MANUAL	GN 58 (100/200 mm ^{*1}) GN 27 (12/24 mm ^{*1})	RC
STF-8	TTL-AUTO, MANUAL, RC ^{*2}	GN 8,5	RC ^{*2}
FL-LM3	Variază în funcție de setările camerei.	GN 9,1 (12/24 mm ^{*1})	RC ^{*2}

*1 Distanță focală maximă a obiectivului la care unitatea poate să furnizeze acoperirea blițului (cifrele notate după barele oblice sunt distanțe focale echivalente cu formatul de 35 mm).

*2 Funcționează numai drept comandă (transmițător).

■ Atașarea blițurilor compatibile

Metodele utilizate pentru a atașa și pentru a opera blițurile externe variază în funcție de unitate. Consultați documentația furnizată cu unitatea pentru informații detaliate. Instrucțiunile din prezenta se aplică la FL-LM3.

⚠ Verificați dacă atât camera, cât și blițul sunt oprite. Dacă atașați sau deconectați blițul în timp ce camera sau blițul este pornit, echipamentul se poate deteriora.

1 Scoateți capacul patinei și atașați blițul.

- Introduceți blițul până piciorușul se fixează cu un clic în capătul patinei pentru accesorii.

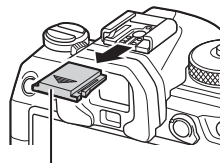

Capac patină accesorii

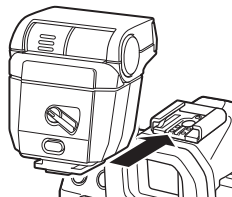

2 Poziționați capul blițului pentru fotografierea cu bliț indirect sau pentru iluminare directă.

- Puteți să rotiți capul blițului în sus și în stânga sau în dreapta.
- Rețineți că intensitatea blițului poate fi insuficientă pentru o expunere corectă atunci când utilizați iluminarea blițului indirect.

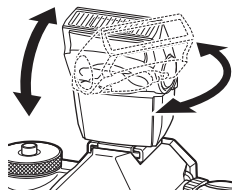

3 Rotiți maneta **ON/OFF** la poziția **ON**.

- Rotiți maneta în poziția **OFF** atunci când nu utilizați blițul.

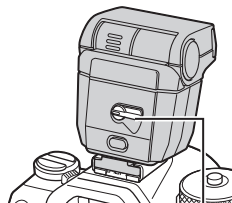

Măner **ON/OFF**

■ Deconectarea blițurilor

- 1 Menținând butonul **UNLOCK** apăsat, culisați blițul din patina pentru accesorii.

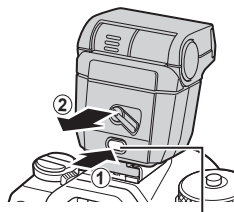

Buton **UNLOCK**

4

Alegerea unui mod bliț

(Mod Bliț)

Buton	Butonul
Super Control Panel	→ Flash Mode



■ Moduri bliț











Modurile bliț care sunt afișate variază în funcție de configurarea [Flash Mode Settings] (pag. 123).

Bliț Activ	Activați blițul. ① Timpul de expunere poate fi setat la valori cuprinse între cele selectate pentru [Slow Limit] (pag. 124) și [X-Sync.] (pag. 124).
Bliț Dezactivat	Dezactivați blițul. ① Blițul nu se va aprinde chiar dacă unitatea este pornită.
Lent Lent	Utilizați timpii de expunere lungi pentru a captura atât subiectul principal, cât și fundalul. ① Timpul de expunere este setat în funcție de valoarea expunerii măsurate de cameră, nefiind restricționat de opțiunea selectată pentru [Slow Limit].
Manual Manual	Blițul se aprinde la intensitatea selectată. Apare doar când FL-LM3 este atașat.

■ Mod bliț și timp de expunere

Gama de timpi de expunere disponibilă variază în funcție de modul bliț. Gama de timpi disponibili poate să fie restricționată și mai mult dacă utilizați opțiunile din meniu.

 [X-Sync.] (pag. 124),  [Slow Limit] (pag. 124)

Expunere mod	Modul Bliț	[Reduce Red-eye] (pag. 123)	[Synchro Settings] (pag. 123)	Super panoul de comandă	Eliminarea efectului de ochi roșii	Sincronizare bliț	Timp de expunere
P/A	Bliț activ	[No]	[First Curtain]		Nu	Sincronizare perdea față	60 - 1/250 s
			[Second Curtain]			Sincronizare perdea spate	
		[Yes]	[First Curtain]		Da	Sincronizare perdea față	
			[Second Curtain]			Sincronizare perdea spate	
	Lent	[No]	[First Curtain]	 Lent	Nu	Sincronizare perdea față	
			[Second Curtain]	 Lent2		Sincronizare perdea spate	
		[Yes]	[First Curtain]	 Lent	Da	Sincronizare perdea față	
			[Second Curtain]	 Lent2		Sincronizare perdea spate	
	Valoare manuală*1	(indiferent de setare)	(indiferent de setare)	 Manual	Nu	Sincronizare perdea față	
	Bliț dezactivat	(indiferent de setare)	(indiferent de setare)		—	—	—

Expunere mod	Modul Bliț	[Reduce Red-eye] (pag. 123)	[Synchro Settings] (pag. 123)	Super panoul de comandă	Eliminarea efectului de ochi roșii	Sincronizare bliț	Temp de expunere
S/M	Bliț activ	[No]	[First Curtain]		Nu	Sincronizare perdea față	60 - 1/250 s
			[Second Curtain]			Sincronizare perdea spate	
		[Yes]	[First Curtain]		Da	Sincronizare perdea față	
			[Second Curtain]			Sincronizare perdea spate	
	Valoare manuală*1	(indiferent de setare)	(indiferent de setare)	Manual	Nu	Sincronizare perdea față	
	Bliț dezactivat	(indiferent de setare)	(indiferent de setare)		—	—	
B	Bliț activ	[No]	[First Curtain]		Nu	Sincronizare perdea față	—
			[Second Curtain]			Sincronizare perdea spate*2	—
		[Yes]	[First Curtain]		Da	Sincronizare perdea față	—
			[Second Curtain]			Sincronizare perdea spate*2	—
	Valoare manuală*1	(indiferent de setare)	(indiferent de setare)	Manual	Nu	Sincronizare perdea față	—
	Bliț dezactivat	(indiferent de setare)	(indiferent de setare)		—	—	—

*1 Aceasta este afișată doar când FL-LM3 este atașat. Puteți selecta valoarea selectând [Manual Value] din super panoul de comandă.

*2 Când [Live Comp] (pag. 54) este selectat, blițul operează în modul [First Curtain] chiar dacă este selectată [Second Curtain].

- În modul de corecție pentru ochi roșii, obturatorul este acționat timp de aproximativ o secundă după primul bliț preliminar cu corecție pentru ochi roșii. Nu mișcați camera înainte de încheierea fotografierii. De asemenea, rețineți că modul de corecție pentru ochi roșii poate nu va produce rezultatele dorite în unele condiții.
- Cel mai scurt timp de expunere disponibil atunci când se aprinde blițul este 1/250 sec. Fundalurile luminoase din fotografiile efectuate cu blițul pot fi supraexpuse.

- Viteza de sincronizare a blițului pentru modurile silențioase (pag. 132), Foto înaltă rezoluție (pag. 156) și focalizare cu încadrare (pag. 178) este 1/100 s. Dacă setați [ISO] la o valoare peste ISO 16000 atunci când utilizați o opțiune care necesită obturatorul electronic (de exemplu, modul silențios sau focalizarea cu încadrare), veți seta viteza de sincronizare a blițului la 1/50 sec. Viteza de sincronizare a blițului este, de asemenea, setată la 1/50 s la încadrarea ISO (pag. 176).
- Chiar și intensitatea blițului minimă disponibilă poate să fie prea luminoasă la distanțe scurte. Pentru a evita supraexpunerea în fotografiile efectuate la distanță scurtă, selectați modul **A** sau **M** și alegeți o diafragmă mai mică (un număr f mai mare) sau alegeți o setare mai scăzută pentru [ISO].

Configurarea modurilor bliț (Setări Mod Bliț)

P A S M B

Alegeți modurile care sunt afișate pe ecranul de selectare a modului bliț.

Meniu	MENU →  1 → 6. Flash → Flash Mode Settings	
Reduce Red-eye	<p>Reduceți „ochii roșii” în fotografiile portret.</p> <p>[No]: Camera nu afișează modurile cu Reducere ochi roșii.</p> <p>[Yes]: Camera afișează modurile cu Reducere ochi roșii.</p>	
Synchro Settings	<p>Alegeți când se declanșează blițul.</p> <p>[First Curtain]: Blițul se declanșează când obturatorul este complet deschis.</p> <p>[Second Curtain]: Blițul se declanșează imediat, înainte ca obturatorul să se închidă. Obiectele în mișcare par că lasă urme de lumină în spatele lor.</p>	

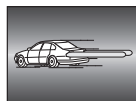

Ajustarea intensității blițului (Comp. Expunere bliț)

P A S M B

Intensitatea blițului poate fi ajustată dacă vi se pare că subiectul este supraexpus sau subexpus, chiar dacă restul cadrului este corect expus.

Compensarea blițului este disponibilă în alte moduri decât modul manual.

Super Control Panel	 → Flash Exposure Comp.
---------------------	--

- Modificările aduse intensității blițului folosind blițul extern sunt adăugate modificărilor efectuate de la cameră.

Comanda de la distanță a blițului fără fir

(⚡ Mod RC)

PASMB 

Reglați setările pentru comanda de la distanță a blițului fără fir. Comanda de la distanță este disponibilă cu unități de bliț opționale care sunt compatibile cu comanda de la distanță fără fir („bliț fără fir RC”). Pentru mai multe informații referitoare la utilizarea comenzii de la distanță a blițului fără fir, consultați pag. 298.

Meniu	MENU →  → 6. Flash → ⚡ RC Mode
-------	--

Off	Comanda de la distanță a blițului fără fir este dezactivată.
On	Comanda de la distanță a blițului fără fir este activată. Camera afișează setările pentru comanda de la distanță a blițului fără fir.

- Dacă selectați [On], pe ecranul camerei va fi afișat super panoul de comandă în modul RC. Dacă doriți să vizualizați super panoul de comandă obișnuit, apăsați butonul **INFO**.

Alegerea unei viteze de sincronizare a blițului

(⚡ X-Sync.)

PASMB 

Alegeți timpul de expunere cel mai scurt disponibil pentru fotografierea cu bliț. Alegeți timpul de expunere cel mai scurt disponibil pentru fotografierea cu bliț, indiferent de luminozitatea subiectului.



Meniu	MENU →  → 6. Flash → ⚡ X-Sync.
-------	--

Alegerea timpului de expunere minim

(⚡ Limită Redusă)

PASMB 

Alegeți timpul de expunere cel mai lung disponibil pentru fotografierea cu bliț în modurile **P/A**.

Utilizați acest element pentru a selecta cea mai lentă setare disponibilă în cameră atunci când selectați automat timpul de expunere în timpul fotografierii cu bliț, indiferent de cât de întunecat poate fi subiectul. Nu se aplică în modurile de sincronizare lentă (⚡ Lent, ⚡ Lent2, ⚡ Lent și ⚡ Lent2).

- Valori disponibile: 60 s până la valoarea selectată pentru [⚡ X-Sync.]

Meniu	MENU →  → 6. Flash → ⚡ Slow Limit
-------	---

Compensările blițului și a expunerii

(+

PASMB 

Alegeți dacă doriți să adăugați compensarea expunerii la valoarea compensării blițului. Pentru mai multe informații referitoare la compensarea blițului, consultați pag. 123.

Meniu	MENU →  → 6. Flash →  + 
-------	--

Off	Compensările blițului și a expunerii sunt setate independent.
On	Valoarea compensării expunerii este adăugată la valoarea compensării blițului.

Setarea balansului de expunere pentru măsurarea TTL (Măsurare echilibru bliț)

PASMB

Setați balansul de expunere care va fi utilizat când folosiți un bliț în modul de măsurare TTL.

Meniu	MENU →  1 → 6. Flash → Balanced Flash Metering
-------	--

Off	Acordă prioritate subiectului în timpul măsurării.
On	Acordă prioritate balansului între subiect și fundal în timpul măsurării.

 Când selectați [On], se recomandă setarea [ISO] la [Auto].

















Fotografiere secvențială/temporizator

























Fotografierea secvențială/cu temporizator



PASMB 

Ajustați setările pentru fotografiere în rafală sau cu temporizator. Alegeți o opțiune conform subiectului. Sunt disponibile și alte opțiuni, inclusiv modurile antișoc și silențios.



 La fotografierea cu temporizator pe trepied fixați camera în mod corespunzător.

Buton	Butonul      
Super Control Panel	  Drive  
Meniu	MENU    7. Drive Mode  Drive  

   	Imagine	Deplasare cadru cu cadru. Camera face câte o fotografie de fiecare dată când butonul declanșator este apăsat complet.
 /   	Secvențial	Camera face fotografii de până la 20 fps când butonul declanșator este apăsat complet. Când [ AF Mode] (pag. 73) este setat la [C-AF], [C-AF ], [C-AF+TR] sau [C-AF+TR ], camera va focaliza înainte de fiecare fotografie. Când [Metering during ] (pag. 113) este setată la [Yes], camera va măsura luminozitatea și va stabili expunerea înainte de fiecare fotografie.
 SH1	Secvențial la viteză mare SH1	Camera face fotografii de până la 120 fps când butonul declanșator este apăsat complet. Focalizarea, expunerea și balansul de alb sunt blocate la valorile pentru prima fotografie din fiecare serie.
 SH2	Secvențial la viteză mare SH2	Camera face fotografii de până la 50 fps când butonul declanșator este apăsat complet. Când [ AF Mode] (pag. 73) este setat la [C-AF], [C-AF ], [C-AF+TR] sau [C-AF+TR ], camera va focaliza înainte de fiecare fotografie. Când [Metering during ] (pag. 113) este setată la [Yes], camera va măsura luminozitatea și va stabili expunerea înainte de fiecare fotografie.
ProCap ProCap SH1 ProCap SH2	Captură Pro	Fotografierea începe atunci când apăsați butonul de declanșare până la jumătate. Camera începe să înregistreze fotografii, inclusiv pe cele capturate cu butonul apăsat până la jumătate, atunci când butonul este apăsat complet (pag. 133). Focalizarea și expunerea în timpul fiecărui mod ProCap sunt aceleași ca la [] ( Secvențial), [ SH1] ( Secvențial la viteză mare SH1) și [ SH2] ( Secvențial la viteză mare SH2).

 Temporizator 12 sec	Obturatorul este acționat la 12 secunde după ce ați apăsat complet butonul declanșator. Indicatorul temporizatorului se aprinde timp de aproximativ 10 secunde și apoi începe să lumineze intermitent timp de 2 secunde înainte de acționarea obturatorului. Camera focalizează atunci când apăsați butonul declanșator la jumătate.
 Temporizator 2 sec	Când apăsați complet butonul declanșator, indicatorul temporizatorului va începe să lumineze intermitent și camera va face o fotografie după aproximativ 2 secunde. Camera focalizează atunci când apăsați butonul declanșator la jumătate.
 Temporizator personalizat	Ajustați setările pentru temporizator, inclusiv întârzierea temporizatorului și numărul de fotografii realizate la expirarea timpului setat pentru temporizator (pag. 130).





☞ Puteți alege numărul de cadre pe secundă și numărul maxim de fotografii în fiecare serie (pag. 128).





☞ Elementele marcate cu  vă permit să fotografiați cu puține neclarități provocate de utilizarea obturatorului. Utilizați această opțiune atunci când chiar și cea mai mică mișcare a camerei poate să provoace neclarități, de exemplu, în timpul fotografierii macro sau telefoto. Această opțiune este disponibilă când [Anti-Shock()] este setat la [On] în [Anti-Shock() Settings] (pag. 131).

☞ Elementele marcate cu  utilizează obturatorul electronic. Utilizați aceste elemente pentru timpi de expunere mai mici decât 1/8000 s sau pentru setări la care sunetul obturatorului ar fi nedorit.

☞ SH2 și ProCap SH2 pot fi utilizate numai cu anumite obiective. Consultați site-ul nostru web pentru mai multe detalii.

☞ Pentru a anula temporizatorul activat, apăsați butonul .



☞ În modurile ,  și  și ProCap, camera afișează imaginea vizualizată prin obiectiv în timpul fotografierii. În modurile SH1, SH2, ProCap SH1 și ProCap SH2, camera afișează fotografia imediat înainte de cadrul curent.

⚠ Când utilizați SH2 sau ProCap SH2 cu [C-AF], [C-AF ], [C-AF+TR] sau [C-AF+TR ] selectat pentru [ AF Mode] (pag. 73) și o valoare a diafragmei mai mare decât F8, precizia focalizării va scădea. F va fi afișat.

⚠ În modurile SH1 și ProCap SH1, limita inferioară a timpului de expunere este 1/15 s.

⚠ În modurile SH2 și ProCap SH2, limita inferioară a timpului de expunere este 1/640 s când [Max. fps] din [Sequential Shooting Settings] este setat la 50 și 1/320 s când este setat la 25.

⚠ Viteza de fotografiere va fi mai mică când [ ISO] este 16000 sau mai mare.

⚠ Când [ ISO] este setat la 16000 sau o valoare mai mare în modul , viteza de sincronizare a blițului va fi 1/50 s și viteza de fotografiere va fi limitată la maxim 10 fps.

⚠ Dacă vă așezați în fața camerei pentru a apăsa butonul declanșator când utilizați temporizatorul, este posibil ca imaginea să nu fie focalizată corect.

⚠ Viteza fotografierii secvențiale variază în funcție de obiectivele folosite și focalizarea obiectivelor cu zoom.

⚠ În timpul fotografierii secvențiale, dacă pictograma de nivel a acumulatorului se aprinde intermitent să indice nivelul redus de baterie, camera se va opri din fotografiere. În funcție de nivelul de baterie rămas, este posibil ca aparatul să nu poată salva toate fotografiile.

⚠ Fotografiile realizate în modurile silențios și captură pro pot fi deformate în cazul unor mișcări rapide ale subiectului sau camerei în timpul fotografierii.

- ☎ Pentru a utiliza blițul în modurile de fotografiere silențioasă (pag. 132), selectați [Allow] pentru [Flash Mode] în [Silent[♥] Settings] (pag. 132).
- ☎ Viteza de fotografiere poate fi mai mică când fotografiați în locuri întunecate. Puteți mări viteza de fotografiere setând [Night Vision] la [Off]. 📷 „Cum puteți face afișajul mai ușor de văzut în locuri întunecate (📷 Vedere nocturnă)” (pag. 225)

■ Număr de fotografii care pot fi efectuate

Camera afișează numărul de fotografii care pot fi stocate în memoria tampon rămasă în următoarele situații:

când butonul declanșator este apăsat la jumătate, când butonul declanșator este complet apăsat, când memorați pe cardul SD

Când numărul devine [00] (roșu), camera nu va putea înregistra următoarea fotografie. Când fotografiile din memoria tampon sunt memorate pe card, numărul va crește și camera va putea înregistra fotografiile.

- ☎ Nu este afișat când nu există un card introdus în cameră.
- ☎ Poate să nu fie afișat, în funcție de funcțiile utilizate.
- 📷 Numărul este aproximativ, nu exact. Se poate schimba, în funcție de condițiile de fotografiere.

Configurarea funcțiilor de fotografiere secvențială

(Setări Foto. Secvențială)

PASMB 📷

Puteți alege ce tipuri de moduri de fotografiere secvențială sunt afișate când apăsați butonul 📷📷📷, precum și viteza maximă/numărul maxim de cadre pentru fiecare mod de fotografiere secvențială.

Meniu	MENU ➔ 📷 ₁ ➔ 7. Drive Mode ➔ Sequential Shooting Settings
-------	---

- 1 Selectați un mod de fotografiere secvențială care doriți să fie afișat și puneți o bifă (✓) în dreptul său.

- Selectați o opțiune utilizând ▲ ▼ și apăsați butonul OK pentru a pune o bifă (✓) în dreptul ei. Pentru a elimina bifa, apăsați din nou butonul OK.



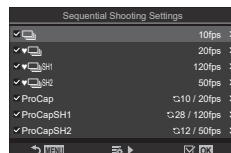

📷 [📷] este afișat când [Anti-Shock[♦]] este setat la [On] în [Anti-Shock[♦] Settings] (pag. 131).



Ecran de setare pentru Setări Foto. Secvențială

- 2 Apăsați ▷.
- 3 Configurați opțiunile.

Max fps	<p>Setați viteza de fotografiere pentru fotografierea secvențială. Numerele indică vitezele maxime aproximative.</p> <p>📷/📷: 1 – 10 fps</p> <p>♥📷: 5, 10, 15, 20 fps</p> <p>♥📷SH1: 60, 100, 120 fps</p> <p>♥📷SH2: 25, 50 fps</p> <p>ProCap: 5, 10, 15, 20 fps</p> <p>ProCap SH1: 60, 100, 120 fps</p> <p>ProCap SH2: 25, 50 fps</p>
----------------	---

Pre-shutter Frames (doar ProCap/ ProCap SH1/ ProCap SH2)	Setați numărul de cadre care vor fi capturate înainte ca butonul declanșator să fie complet apăsat, alegând o valoare între 0 și 70.
Frame Count Limiter	<p>Setați numărul de cadre care vor fi capturate, alegând o valoare între 2 și 99 (inclusiv cadrele pre-declanșare). Puteți limita numărul de cadre care vor fi capturate după ce apăsați complet butonul declanșator. Fotografierea se oprește automat când s-a atins limita.</p> <ul style="list-style-type: none"> • Selectați [Off] dacă nu doriți setarea unei limite pentru numărul de cadre. • Pentru a seta o limită la numărul de cadre, selectați numărul și apăsați butonul . Va apărea ecranul de setare. Puteți modifica numărul utilizând  . • Pentru fotografierea Captură Pro, numărul de cadre include cadrele pre-declanșare.  „Fotografierea fără decalaj de declanșare (Fotografierea Captură Pro)” (pag. 133)

- ⓘ Când [HDR], [Focus Stacking] sau [Focus BKT] este activat, [Frame Count Limiter] va fi [Off].
- ⓘ Când utilizați  SH2 sau ProCap SH2, viteza de fotografiere poate fi configurată numai cu anumite obiective. Consultați site-ul nostru web pentru informații privind obiectivele compatibile.

Configurarea funcțiilor cu temporizator (Setări Temp. Personalizat)

PASMB

Puteți alege ce tipuri de moduri cu temporizator sunt afișate când apăsați butonul , și puteți modifica setările temporizatorului, cum ar fi timpul cât așteaptă camera înainte să facă o fotografie și numărul de cadre capturate.

Meniu

MENU →  → 7. Drive Mode → Self-timer Settings

1 Selectați un mod cu temporizator care doriți să fie afișat și puneți o bifă (✓) în dreptul său.

- Selectați o opțiune utilizând Δ ∇ și apăsați butonul 



pentru a pune o bifă (✓) în dreptul ei.

Pentru a elimina bifa, apăsați din nou butonul .

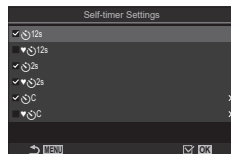
 [◆ 12s]/[◆ 2s]/[◆ 12s] sunt afișate când [Anti-Shock[◆]] este setat la [On] în [Anti-Shock[◆] Settings] (pag. 131).



Ecran cu Setări Temp. Personalizat

2 Când setați Temporizator personalizat, selectați [C]/[◆C]/[♥C] și apăsați \triangleright .

3 Configurați opțiunile.

Number of Frames	Alegeți numărul de fotografii realizate la expirarea timpului setat pentru temporizator.
Timer	Alegeți cât timp va dura până când camera va începe să fotografieze după ce ați apăsat butonul de declanșare până la capăt.
Interval Length	Dacă numărul de fotografii realizate este 2 sau mai mare, alegeți intervalul dintre fotografiile realizate la expirarea timpului setat pentru temporizator.
Every Frame AF	[Off]: Dacă numărul de fotografii este 2 sau mai mare, focalizarea este blocată când se face prima fotografie. [On]: Camera focalizează înainte de fiecare fotografie.

Fotografierea fără vibrațiile provocate de acționarea butonului declanșator (Setări Anti-șoc[♦])

PASMB 

Modurile de fotografiere anti-șoc pot fi utilizate pentru a reduce ușoara neclaritate cauzată de mișcarea obturatorului.

Utilizați această opțiune atunci când chiar și cea mai mică mișcare a camerei poate să provoace neclarități, de exemplu, în timpul fotografierii macro sau telefoto.

Meniu	MENU → Q1 → 7. Drive Mode → Anti-Shock[♦] Settings
-------	--

Anti-Shock[♦]	[Off]: Modurile de fotografiere anti-șoc ([♦□], [♦📷] etc.) nu sunt afișate pe ecranul de selectare a modului de acționare. Modurile de fotografiere normale ([□], [📷] etc.) sunt afișate. [On]: Modurile de fotografiere anti-șoc ([♦□], [♦📷] etc.) sunt afișate pe ecranul de selectare a modului de acționare. Modurile de fotografiere normale ([□], [📷] etc.) nu sunt afișate.
Waiting Time	Alegeți cât timp va aștepta camera până când va începe să fotografieze după ce ați apăsat complet butonul declanșator când fotografiați în moduri de fotografiere anti-șoc. [0sec], [1/8sec], [1/4sec], [1/2sec], [1sec], [2sec], [4sec], [8sec], [15sec], [30sec]

- Asigurați-vă că există o bifă (✓) pusă în dreptul modului de fotografiere secvențială cu ♦ în [Sequential Shooting Settings] (pag. 128).
- Selectați un mod cu ♦ (pag. 126), apăsați butonul Ⓞ, apoi faceți fotografii. După expirarea timpului specificat, obturatorul va fi acționat și veți realiza fotografii.

Atunci când sunetul de declanșare reprezintă o problemă, puteți utiliza modurile de fotografiere silențioasă pentru a fotografia fără niciun sunet. Se folosește un obturator electronic pentru a reduce mișcarea minimă a camerei provocată de mișcarea obturatorului mecanic, la fel ca în cazul fotografierii antișoc.

Meniu	MENU ➔ Q1 ➔ 7. Drive Mode ➔ Silent[♥] Settings
-------	--

Waiting Time	Alegeți cât timp va aștepta camera până va începe să fotografieze după ce ați apăsat complet butonul declanșator când fotografiați în moduri de fotografiere silențioasă. [0sec], [1/8sec], [1/4sec], [1/2sec], [1sec], [2sec], [4sec], [8sec], [15sec], [30sec]
Noise Reduction	[Off] : Se fotografiază normal. [Auto] : Se reduce „zgomotul” de imagine în cazul expunerilor lungi în timpul fotografierii silențioase. Sunetul obturatorului se poate auzi când reducerea zgomotului este activă.
■))	Alegeți dacă veți permite ca semnalul sonor să fie auzit conform celor specificate (pag. 251).
AF Illuminator	Alegeți dacă veți permite ca Iluminator AF să funcționeze conform celor specificate (pag. 97).
Flash Mode	Alegeți dacă blițul va funcționa conform celor specificate.

- ⓘ În timpul fotografierii Foto înaltă rezoluție (pag. 156), [■))], [AF Illuminator] și [Flash Mode] funcționează în modul [Allow] chiar dacă sunt setate la [Not Allow].
Cu toate acestea, când [High Res. Shot] este setat la [On], [Flash Mode] este setat fix la [Flash Off].
- Asigurați-vă că există o bifă (♥) pusă în dreptul modului de fotografiere secvențială cu ♥ în [Sequential Shooting Settings] (pag. 128).
- Selectați un mod cu ♥ (pag. 126), apăsați butonul (⊕), apoi faceți fotografii. Când este acționat obturatorul, ecranul va deveni negru pentru un moment. Obturatorul nu emite sunet.
- ⓘ Este posibil să nu obțineți rezultatele dorite dacă folosiți surse de lumină cu licărire, ca de exemplu lămpi fluorescente sau LED sau dacă subiectul se mișcă brusc în timpul fotografierii.
- ⓘ Cel mai mic timp de expunere disponibil este 1/32000 s.
- ⓘ Viteza de sincronizare a blițului va fi 1/50 s când [ISO] este 16000 sau mai mare.

Captura începe când butonul de declanșare este apăsat la jumătate; în momentul în care butonul este apăsat complet, camera va începe să salveze pe cardul de memorie ultimele n fotografii capturate, unde n este un număr selectat înainte de începerea fotografierii. Dacă butonul este apăsat complet, fotografierea va continua până când este înregistrat numărul selectat de fotografii. Utilizați această opțiune pentru a captura momente pe care altfel le-ați putea rata din cauza reacțiilor subiectului sau întârzierii obturatorului.

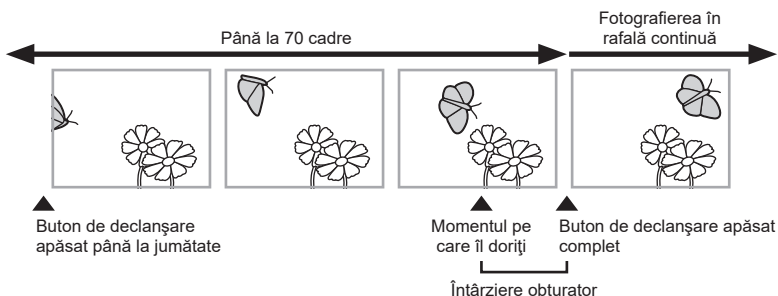

Captură Pro (ProCap)

Alegeți această opțiune dacă anticipați că distanța până la subiect se va schimba în timpul fotografierii. Camera face fotografii de până la 20 fps. Un număr maxim de 70 cadre poate fi capturat înainte ca butonul de declanșare să fie apăsat complet. Dacă selectați **[C-AF]**, **[C-AF MF]**, **[C-AF+TR]** sau **[C-AF+TR MF]** pentru **[AF Mode]** (pag. 73), camera va focaliza înainte de fiecare fotografie.















Captură Pro SH1 (ProCap SH1)

Alegeți această opțiune dacă distanța până la subiect nu se va schimba foarte mult în timpul fotografierii. Camera face fotografii de până la 120 fps. Un număr maxim de 70 cadre poate fi capturat înainte ca butonul de declanșare să fie apăsat complet. Camera va utiliza **[S-AF]** când selectați **[C-AF]** sau **[C-AF+TR]** pentru **[AF Mode]** (pag. 73) și **[S-AF MF]** când selectați **[C-AF MF]** sau **[C-AF+TR MF]**.



Captură Pro SH2 (ProCap SH2)

Camera face fotografii de până la 50 fps. Un număr maxim de 70 cadre poate fi capturat înainte ca butonul de declanșare să fie apăsat complet. Dacă selectați **[C-AF]**, **[C-AF MF]**, **[C-AF+TR]** sau **[C-AF+TR MF]** pentru **[AF Mode]** (pag. 73), camera va focaliza înainte de fiecare fotografie.

- ⚠ Această opțiune poate fi utilizată numai cu anumite obiective. Consultați site-ul nostru web pentru mai multe detalii
- ⚠ Când utilizați ProCap SH2 cu **[C-AF]**, **[C-AF MF]**, **[C-AF+TR]** sau **[C-AF+TR MF]** selectat pentru **[AF Mode]** (pag. 73) și o valoare a diafragmei mai mare decât F8, precizia focalizării va scădea. ● F va fi afișat.
- ⚠ În modul **ProCap SH1**, limita inferioară a timpului de expunere este 1/15 s.
- ⚠ În modul **ProCap SH2**, limita inferioară a timpului de expunere este 1/640 s când [Max fps] din [Sequential Shooting Settings] este setat la 50 și 1/320 s când este setat la 25.

Buton	Butonul      
Super Control Panel	   
Meniu	MENU    7. Drive Mode  





- 1 Selectați ProCap, ProCap SH1 sau ProCap SH2 și apăsați butonul .
- 2 Apăsați butonul declanșator la jumătate pentru a începe capturarea.

- Când butonul declanșator este apăsat la jumătate, va fi afișată o pictogramă de captură (). Dacă butonul este ținut apăsat la jumătate timp de peste un minut, captura se va încheia și pictograma  va dispărea de pe ecran. Apăsați din nou butonul de declanșare până la jumătate pentru a relua fotografierea.
- Fotografierea va continua cât timp apăsați complet butonul de declanșare, până la numărul de fotografii selectat pentru [Frame Count Limiter].



Pictogramă captură

 [Max fps], [Pre-shutter Frames] și [Frame Count Limiter] pot fi ajustate în [Sequential Shooting Settings] (pag. 128).

- 3 Apăsați complet butonul declanșator pentru a începe salvarea imaginilor pe cardul de memorie.
-  Modul Captură Pro nu este disponibil când camera este conectată la un smartphone (Wi-Fi).
 -  Licărirea din cauza iluminării fluorescente sau mișcării subiectului etc. poate provoca deformarea imaginilor.
 -  În timpul fotografierii, ecranul nu se va stinge și sunetul obturatorului nu va fi perceptibil.
 -  Cea mai mică viteză a obturatorului este limitată.
 -  În funcție de luminozitatea subiectului și de opțiunile selectate pentru [ISO] și compensarea expunerii, frecvența cadrelor pe ecran poate să scadă sub valoarea selectată pentru [Frame Rate] (pag. 225).

Reducerea licării în fotografii (Foto anti-tremurare)

PASMB 

Este posibil să constatați expunere neuniformă în fotografiile realizate cu lumină cu licărire. Când această opțiune este activată, camera va detecta frecvența licării și va ajusta corespunzător temporizarea eliberării obturatorului.

Meniu

MENU ➔  ➔ 7. Drive Mode ➔ Anti-Flicker Shooting

- „FLK” apare pe ecran atunci când selectați [On].

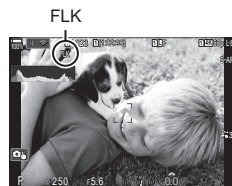

- ⚠ Este posibil ca la unele setări camera să nu detecteze licăirea. Dacă nu se detectează nicio licărire, se va utiliza temporizarea normală pentru eliberare.
- ⚠ Temporizarea normală a declanșării este utilizată cu un timp de expunere lung.
- ⚠ Activarea funcției de reducere a licării poate să provoace un decalaj de declanșare, încetinind frecvența de avansare a cadrelor în timpul fotografierii în rafală.

4

Setări de fotografiere







Stabilizarea imaginii

Reducerea mișcării camerei

 Stabilizator Imagine /  Stabilizator Imagine)

PASMB 

Puteți reduce efectul mișcării camerei ce apare adesea la fotografierea în condiții de slabă iluminare sau cu un grad ridicat de mărire a imaginii.

Super Control Panel	 ➔  Image Stabilizer /  Image Stabilizer
Meniu	MENU ➔  ➔ 8. Image Stabilizer ➔  Image Stabilizer MENU ➔  ➔ 4. Image Stabilizer ➔  Image Stabilizer

Stabilizator imagine

S-IS Off (I.S.-Foto Inactiv)	Stabilizarea imaginii este dezactivată. Selectați această opțiune atunci când utilizați un trepied.
S-IS Auto (I.S. Auto)	Stabilizarea imaginii se aplică mișcării pe toate axele. Dacă detectează mișcarea de panoramare, camera va suspenda automat stabilizarea imaginii pe acea axă.
S-IS1 (I.S. Vibrații Omnidirecționale)	Stabilizarea imaginii se aplică mișcării pe toate axele.
S-IS2 (I.S. Vibrații Verticale)	Stabilizarea imaginii se aplică mișcării pe verticală. Utilizați această funcție când panoramați cu camera pe orizontală.
S-IS3 (I.S. Vibrații Orizontale)	Stabilizarea imaginii se aplică mișcării pe orizontală. Utilizați această funcție când panoramați cu camera pe verticală.

Stabilizare imagine

M-IS Off (I.S.-Film Inactiv)	Stabilizatorul de imagine este dezactivat.
M-IS1 (I.S. Vibrații Omnidirecționale)	Stabilizarea electronică a imaginii combinată cu mișcarea senzorului de imagine comandat de VCM
M-IS2 (I.S. Vibrații Omnidirecționale)	Numai mișcarea senzorului de imagine comandat de VCM

■ Setarea opțiunii detaliate a funcției de stabilizare a imaginii

Atunci când utilizați obiective diferite de obiectivele cu sistem Micro Four Thirds sau Four Thirds, va trebui să specificați distanța focală a obiectivului.

- 1 Apăsați butonul **INFO** în timp ce configurați [Image Stabilizer] sau [Image Stabilizer]. Introduceți distanța focală utilizând Δ ∇ \triangleleft \triangleright și apoi apăsați butonul **OK**.

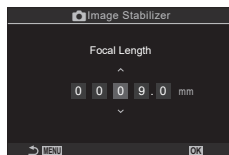

Focal Length	Setați distanța focală a obiectivului. Introduceți numărul care este tipărit pe obiectiv. [0,1] – [1000,0] mm
---------------------	--

- ⓘ Stabilizarea imaginii este posibil să nu poată compensa pentru mișcarea excesivă a camerei sau viteze ale obturatorului foarte mici. Utilizați un trepied în aceste cazuri.
- ⓘ Este posibil să observați zgomot sau vibrații în timp ce aplicați stabilizarea imaginii.
- ⓘ Setarea selectată cu ajutorul comutatorului de stabilizare a imaginii al obiectivului, dacă există, are prioritate față de setarea selectată cu camera. Această setare poate fi modificată. „Stabilizarea imaginii pentru obiective IS (Prioritate I.S. obiectiv)” (pag. 139)
- ⓘ [S-IS Auto] funcționează ca [S-IS1] când a fost selectat [On] pentru [Lens I.S Priority] (pag. 139).
- ⓘ Când selectați [S-IS Auto] sau [S-IS1] având selectat SH2/ProCap SH2 ca mod de acționare (pag. 126), stabilizarea imaginii va fi adecvată pentru mișcări ale camerei în adâncime, spre deosebire de utilizarea ei cu alte moduri de fotografiere secvențială.
- ⓘ Puteți să alegeți dacă stabilizarea imaginii va fi efectuată atunci când apăsați butonul declanșor la jumătate. „Stabilizarea imaginii apăsând la jumătate (=Stabilizator imagine)” (pag. 138)
- ⓘ Valoarea selectată nu este resetată atunci când selectați [Reset Shooting Settings] în [Reset/Initialize Settings] („Restaurarea setărilor predefinite (Resetare/Inițializare Setări)” (pag. 257)).

Opțiunile stabilizării imaginii

(Nivel IS)

PASMB

Alegeți valoarea stabilizării imaginii pe care doriți să o aplicați în timpul înregistrării video.

Meniu	MENU \Rightarrow \Rightarrow 4. Image Stabilizer \Rightarrow IS Level
+1	Alegeți pentru fotografii statice cu camera portabilă.
± 0	Vă recomandăm această opțiune în majoritatea situațiilor.
-1	Alegeți pentru fotografii cu panoramare, înclinare sau urmărire cu camera portabilă.

Stabilizarea imaginii apăsând la jumătate (=Stabilizator imagine)

PASMB 

Alegeți dacă doriți să aplicați stabilizarea imaginii atunci când apăsați butonul de declanșare la jumătate. Un exemplu de situație în care poate veți dori să suspendați stabilizarea imaginii ar fi atunci când utilizați nivelul pentru a menține camera la același nivel în timp ce încadrați fotografiile.

Meniu	MENU →  1 → 8. Image Stabilizer → =Image Stabilizer
-------	---

On	Stabilizarea imaginii are loc în timp ce apăsați butonul de declanșare la jumătate.
Off	Stabilizarea imaginii nu are loc în timp ce apăsați butonul de declanșare la jumătate.

Stabilizarea imaginii în modul rafală (Stabilizator imagine)

PASMB 

Alegeți tipul de stabilizare a imaginii pe care doriți să îl aplicați în timpul fotografierii în rafală.

Pentru a spori la maximum efectele stabilizării imaginii în timpul fotografierii în rafală, camera centerază senzorul de imagine pentru fiecare imagine. În acest fel, reduceți puțin frecvența de avansare a cadrelor.

Meniu	MENU →  1 → 8. Image Stabilizer →  Image Stabilizer
-------	--

IS Priority	Acordați prioritate stabilizării imaginii. Frecvența de avansare a cadrelor scade puțin.
Fps Priority	Acordați prioritate frecvenței de avansare a cadrelor. Este posibil ca stabilizarea imaginii să fie mai puțin eficientă în anumite condiții.

Afișarea mișcării camerei pe ecran (Asistență mod portabil)

PASMB 

Puteți configura camera să afișeze mișcarea camerei și limitele mișcărilor care pot fi corectate prin stabilizarea imaginii când butonul declanșator este apăsat la jumătate și în timpul expunerii. Acest lucru este util când doriți să reduceți mișcarea camerei în timpul expunerii lungi cu camera ținută în mână.

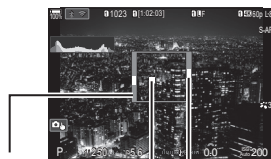



Limitele mișcărilor care pot fi corectate prin stabilizarea imaginii (gri)

Mișcarea camerei (pe orizontală/verticală)

Mișcarea camerei (rotație)

Meniu	MENU ➔  ➔ 8. Image Stabilizer ➔ Handheld Assist
-------	---

Off	Mișcarea camerei nu este afișată pe ecran.
On	Mișcarea camerei este afișată pe ecran când butonul declanșator este apăsat la jumătate și în timpul expunerii.

- ⓘ Nu există nicio garanție că fotografia nu va avea neclarități, chiar dacă indicatorul de mișcare a camerei rămâne în cadrul gri.
- ⓘ Mișcarea camerei nu poate fi afișată corect când camera este aproape de subiect.
- ⓘ Mișcarea camerei nu este afișată dacă  Image Stabilizer] este setat la [Off] sau dacă utilizați obiective de la terți care funcționează numai cu stabilizator de imagine.
- ⓘ Dacă  Image Stabilizer] este setat la [Off], mișcarea camerei este afișată doar în timpul expunerii.

Stabilizarea imaginii pentru obiective IS (Prioritate I.S. obiectiv)

PASMB 

Atunci când utilizați un obiectiv terț cu o funcție de stabilizare a imaginii încorporată, alegeți dacă doriți ca funcția de stabilizare a imaginii să acorde prioritate camerei sau obiectivului.

- ⓘ Această funcție nu se aplică dacă obiectivul este dotat cu un comutator IS pe care îl puteți utiliza pentru a activa sau pentru a dezactiva stabilizarea imaginii.









Meniu	MENU ➔  ➔ 8. Image Stabilizer ➔ Lens I.S. Priority
-------	--

On	Acordați prioritate funcției de stabilizare a imaginii încorporate în obiectiv.
Off	Acordați prioritate funcției de stabilizare a imaginii încorporate în cameră.





Culoare și calitate



Setarea calității pentru fotografiile și înregistrările video







Puteți seta modulele de calitate a imaginii pentru fotografiile și înregistrările video. Selectați o calitate corespunzătoare pentru aplicație (cum ar fi procesarea pe computer, utilizarea pe site-uri web etc.).





Super Control Panel	   
Meniu	MENU →  → 1. Basic Settings/Image Quality →  MENU →  → 1. Basic Settings/Image Quality → 





■ Setarea

Opțiune	Dimensiune imagine	Rata de compresie	Formatul fișierului
 SF	5184 × 3888	Super Fină (1/2,7)	JPG
 F	5184 × 3888	Fină (1/4)	JPG
 N	5184 × 3888	Normală (1/8)	JPG
 M/N	3200 × 2400	Normală (1/8)	JPG
RAW	5184 × 3888	Compresie fără pierderi	ORF
RAW+JPEG	RAW plus opțiunea JPEG selectată mai sus		

 Combinațiile disponibile de dimensiuni ale imaginii/compresie pot fi selectate din meniuri.  „Combi-nații dimensiuni de imagini JPEG și rate de compresie ( Setări Detali-ate)” (pag. 143)

 În timpul fotografierii la înaltă rezoluție (pag. 156), puteți să selectați dintre opțiunile  80M F,  50M F,  25M F,  80M F+RAW,  50M F+RAW și  25M F+RAW.

 Când [Standard], [Dual Same↓□] sau [Dual Same↑□] sau [Auto Switch] este selectat pentru [ Save Settings] (pag. 242), opțiunea selectată se aplică cardurilor din ambele sloturi  și .

  80M F și  80M F+RAW nu sunt disponibile atunci când selectați [ On] pentru Foto înaltă rezoluție (pag. 156).

 Selectarea modului Foto înaltă rezoluție (pag. 156) modifică opțiunea selectată pentru calitatea imaginii; asigurați-vă că verificați setarea de calitate a imaginii înainte de fotografiere.

 Fișierele RAW stochează imagini brute într-o stare neprelucrată. Alegeți acest format (extensia „.ORF”) pentru imagini care vor fi ulterior îmbunătățite.

- Nu pot fi vizualizate de alte camere
- Pot fi vizualizate pe calculatoare folosind software-ul pentru gestionarea fotografiilor digitale OM Workspace
- Pot fi salvate în format JPEG folosind opțiunea de retușare [RAW Data Edit] (pag. 200) din meniurile camerei



■ Setarea ←

- Pentru a modifica setările pentru fiecare mod de calitate a imaginii, apăsați pe  când ați selectat un mod de calitate a imaginii.



Pictograma Calitate film

Schimbările setărilor sunt reflectate de pictograma  ←, așa cum este ilustrat în continuare. Puteți să salvați până la trei combinații.



Rezoluție Film

	4K	4K	3840×2160
	FHD	Full HD	1920×1080
	C4K	4K de cinema digital	4096×2160

Compensarea mișcării

			I-8	A-I	TOATE Intra*
			L-8	L-GOP	GOP Lung

- Fixat la [L-GOP] când [Movie Resolution] este [4K] sau [C4K].

Când  Video Codec] (pag. 144) este [H.264]: „-8”
Când  Video Codec] (pag. 144) este [H.265]: „-10”

* Când setarea TOATE Intra este utilizată, filmul va fi înregistrat fără compresie între cadre. Este adecvată pentru editare, dar volumul de date va fi mare.

Frecvența cadrelor pentru redare

60p	59,94p	59,94fps
50p	50,00p	50,00fps
30p	29,97p	29,97fps
25p	25,00p	25,00fps
24,00p	24,00p	24,00fps
24p	23,98p	23,98fps

- [24.00p] poate fi selectat numai când [Movie Resolution] este [C4K].

Mișcare lentă sau rapidă

-	Inactiv
-	Număr (viteză)

- O viteză mare înseamnă înregistrare rapidă și o viteză mică înseamnă înregistrare lentă.
- Deoarece filmele sunt redată la viteza dorită, ele nu vor părea înregistrări cu încetinitorul/accelerate.
- ⚠ Sunetul nu va fi înregistrat.
- ⚠ Filtrele-artă selectate în [Picture Mode] sunt dezactivate.
- ⚠ Înregistrarea lentă și/sau înregistrarea rapidă pot fi indisponibile, în funcție de setarea  ←.
- ⚠ Este disponibil un timp de expunere de 1/24 sau mai ridicat. Disponibilitatea depinde de setarea [Frame Rate].

- ⓘ În funcție de cardul utilizat, înregistrarea se poate încheia înainte de atingerea limitei maxime.
- ⓘ Selectarea compensării mișcării poate fi indisponibilă la unele setări.
- ⓘ Filmele sunt înregistrate la un raport de zoom de 16:9. Filmele C4K sunt înregistrate la un raport de zoom de 17:9.

Înregistrarea filmelor cu viteză mare

Filmați la frecvențe ridicate ale cadrelor. Filmele sunt înregistrate la 100 - 240 fps și redade la 23,98 - 59,94 fps. Întinderea redării la de două-zece ori timpul de înregistrare vă permite să vizualizați cu înclinitorul mișcările care în mod real durează doar o clipă. Puteți să includeți o opțiune de filmare cu mare viteză în meniul de calitate a imaginii video. Alegerea frecvenței cadrelor pentru redare determină multiplicatorul vitezei de redare. Limitările se aplică combinației dintre Frecvență cadre senzor și Frecvență cadre redare.

Modificările setărilor sunt reflectate în pictograma calității filmului conform celor prezentate în continuare.

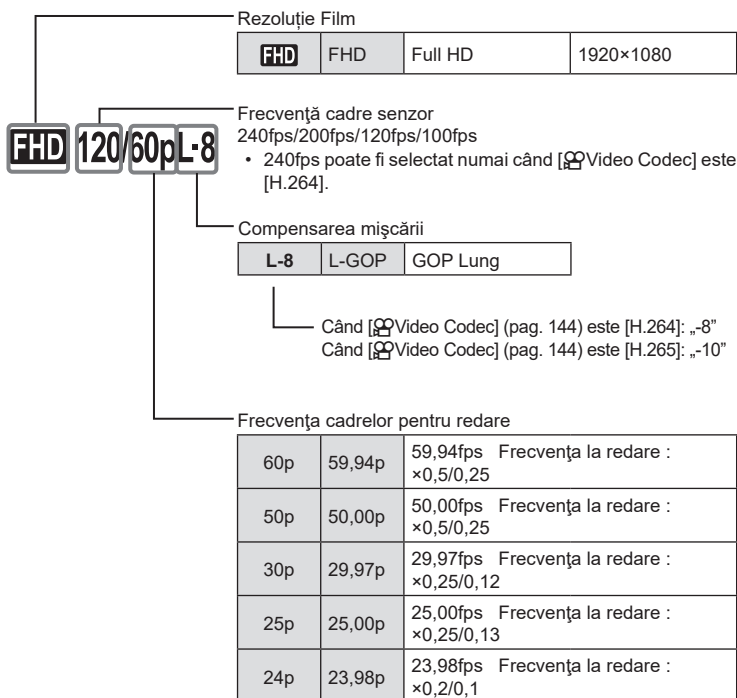

- Pentru a modifica setările pentru filmele cu viteză mare, apăsați pe ► când ați selectat un mod de calitate a imaginii.

- ⚠ Când utilizați un card SD/SDHC, dimensiunea unui fișier este limitată la 4 GB.
Când utilizați un card SDXC, înregistrarea se oprește înainte ca timpul de redare să atingă 3 ore.
- ⚠ Focalizarea, expunerea și balansul de alb se blochează în timpul înregistrării.
- ⚠ Sunetul nu va fi înregistrat.
- ⚠ Unghiul fotografiei este redus ușor.
- ⚠ Diafragma, timpul de expunere, compensarea expunerii și sensibilitatea ISO nu pot fi modificate în timpul înregistrării.
- ⚠ Codurile de timp nu pot fi înregistrate sau afișate.
- ⚠ Luminozitatea se poate modifica dacă zoom-ul este ajustat în timpul înregistrării.
- ⚠ Înregistrarea filmelor cu viteză mare nu este disponibilă în timp ce camera este conectată la un dispozitiv HDMI.
- ⚠ Când înregistrați filme cu viteză mare, [All] nu poate fi selectat pentru modul țintă AF.
- ⚠ [M-IS1] nu poate fi selectat pentru [Image Stabilizer] (pag. 136).
- ⚠ [i-Enhance] și modulele imagine cu filtru-artă (pag. 145) nu sunt disponibile.
- ⚠ [Gradation] (pag. 147) este setată la [Gradation Normal].
- ⚠ Înregistrarea filmului cu viteză mare nu este disponibilă în timpul fotografierii de la distanță atunci când camera este conectată la un dispozitiv smartphone.

Combinății dimensiuni de imagini JPEG și rate de compresie

(📷⏪- Setări Detaliate) **PASMB** 📷

Puteți seta calitatea imaginii JPEG combinând dimensiunea imaginii și rata de compresie.

Meniu	MENU → 📷 → 1. Basic Settings/Image Quality → 📷⏪- Detailed Settings
-------	---

Dimensiune Imagine		Rată de compresie			Aplicația
Nume	Număr de Pixeli	SF (super fină)	F (Fină)	N (Normal)	
L (Mare)	5184×3888	L SF	L F	L N	Selectați pentru dimensiune de tipărire
M1 (Mediu)	3200×2400	M1 SF	M1 F	M1 N	
M2 (Mediu)	1920×1440	M2 SF	M2 F	M2 N	
S1 (Mic)	1280×960	S1 SF	S1 F	S1 N	Pentru imagini tipărite de mici dimensiuni și pentru utilizare pe Internet
S2 (Mic)	1024×768	S2 SF	S2 F	S2 N	



Alegerea codecului pentru înregistrarea de filme (Codec Video)

PASMB 

Alegeți codecul care va fi utilizat la înregistrarea de filme.

Meniu	MENU →  → 1. Basic Settings/Image Quality →  Video Codec
-------	---



H.264	Înregistrează filme pe 8 biți utilizând H.264, care este un codec versatil. Utilizați această setare pentru utilizare generală.
H.265	Înregistrează filme la 10 biți utilizând codecul H.265. Această setare este destinată în primul rând pentru filme care urmează să fie editate pe un calculator.

- ⓘ Când [H.265] este selectat, doar [ 2 OM-Log400] și [ 3 HLG] sunt disponibile pentru [ Picture Mode] (pag. 146). Pentru redarea cu setările corecte de culoare și luminosităate este necesar un televizor sau un ecran compatibil cu formatul de intrare de 10 biți. La redarea pe un dispozitiv HDMI compatibil cu formatul de intrare de 10 biți, culorile pictogramelor pot să difere de felul în care arată de obicei.

Setarea formatului imaginii (Aspect Imagine)

PASMB 

Alegeți un raport de lățime și înălțime a imaginilor în funcție de intenția sau obiectivele dumneavoastră în ceea ce privește imprimarea sau altele similare. Pe lângă formatul de imagine standard (lățime pe înălțime) de [4:3], camera vă oferă setări de [16:9], [3:2], [1:1] și [3:4].

Super Control Panel	 Aspect
Meniu	MENU →  1 → 1. Basic Settings/Image Quality → Image Aspect

- Imaginile JPEG sunt înregistrate la raportul de aspect selectat. Imaginile RAW au aceeași dimensiune ca și senzorul de imagine și sunt înregistrate la un raport de aspect de 4:3 cu o etichetă care indică raportul de aspect selectat. Un cadru care indică raportul de aspect selectat este afișat atunci când imaginile sunt redate.

Iluminarea periferică (Compensare Umbră)

PASMB 

Compensați reducerea luminosității de pe marginile cadrului din cauza caracteristicilor optice ale obiectivului. Unele obiective pot să prezinte o reducere a luminosității pe marginile cadrului. Camera poate să compenseze acest lucru crescând luminositatea marginilor.

Meniu	MENU →  1 → 1. Basic Settings/Image Quality → Shading Comp.
-------	---

Off	Compensarea umbrelor este dezactivată.
On	Camera detectează și compensează luminizitatea periferică redusă.

- ⓘ [On] nu are niciun efect atunci când atașați un teleconvertoare sau un tub de mărire.
ⓘ Zgomotul poate fi mai vizibil pe marginile cadrului la valori ridicate ale sensibilității ISO.



Alegeți modul în care să prelucrați imaginile în timpul fotografierii pentru a îmbunătăți culorile, tonurile, dar și alte caracteristici. Alegeți dintre modurile imagine presetate în funcție de subiectul sau intenția dumneavoastră artistică. Contrastul, claritatea și alte setări pot fi ajustate separat pentru fiecare mod. De asemenea, puteți să adăugați efecte artistice utilizând filtrele-artă. Filtrele-artă vă oferă efectele ramă și alte opțiuni similare. Ajustările parametrilor individuali sunt stocate separat pentru fiecare mod imagine și fiecare filtru-artă.

Super Control Panel	📷 ➔ Mod Imagine
Meniu	MENU ➔ 📷 ₁ ➔ 2. Picture Mode/WB ➔ 📷 Picture Mode MENU ➔ 👤 ➔ 2. Picture Mode/WB ➔ 👤 Picture Mode

⚠ Când sunteți în modul film cu camera configurată în felul următor, puteți seta aceeași setare ca setarea pentru [📷 Picture Mode] (pag. 146) selectând [👤 Picture Mode] din super panoul de comandă.







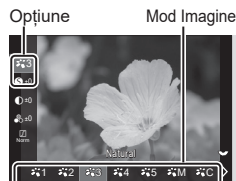

- [👤 Video Codec] este setat la [H.264] și [👤 Picture Mode] este setat la [Same as 📷]

■ Setarea funcției Mod Imagine

- 1 Selectați un mod imagine utilizând selectorul spate sau  .



Ecran de setare pentru Mod Imagine





 1	i-Enhance	Camera ajustează culorile și contrastele pentru rezultate optime în funcție de tipul de subiect.
 2	Vivid	Alegeți pentru culorile intense.
 3	Natural	Alegeți pentru culorile naturale.
 4	Muted	Alegeți pentru imaginile pe care le veți retușa mai târziu.
 5	Portrait	Accentuează tonurile feței.
 M	Monochrome	Înregistrați imaginile cu opțiunea monocrom. Puteți să aplicați efectele filtrului de culoare și să alegeți o nuanță.
 C	Custom	Reglați parametrii modului imagine pentru a crea o versiune personalizată a unui mod imagine selectat.
	Underwater	Prelucrați imaginile pentru a păstra culorile intense văzute în mediul subacvatic. <ul style="list-style-type: none"> • Vă recomandăm să alegeți [Off] pentru [⚡+WB] (pag. 154) atunci când selectați această opțiune.
	Color Creator	Ajustați nuanțele și culorile pentru a se potrivi cu intenția dvs. creativă.
ART 1 ART 2 ART 3 ART 4 ART 5 ART 6 ART 7 ART 8 ART 9 ART 10 ART 11 ART 12 ART 13 ART 14 ART 15 ART 16	Pop Art Soft Focus Pale&Light Color Light Tone Grainy Film Pin Hole Diorama Cross Process Gentle Sepia Dramatic Tone Key Line Watercolor Vintage Partial Color Bleach Bypass Instant Film	Utilizează setările Filtrului Art. De asemenea, pot fi utilizate efectele artistice. Efectele disponibile diferă în funcție de filtrul-artă.

■ Setarea opțiunilor detaliate ale unui Mod Imagine

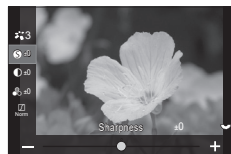
1 Apăsați pe $\Delta \nabla$ în ecranul de setare pentru Mod Imagine (pag. 146) pentru a selecta opțiunea pe care doriți să o setați.

- Setările disponibile variază în funcție de modul imagine selectat.



 Sharpness	Reglați claritatea imaginii. Puteți să evidențiați contururile pentru o imagine clară, limpede. [-2] – [±0] – [+2]
 Contrast	Reglați contrastul imaginii. Accentuarea contrastului mărește diferența dintre zonele luminoase și cele întunecate pentru a obține o imagine compactă, mai bine definită. [-2] – [±0] – [+2]
 Saturation	Reglați saturația culorilor. Imaginile devin mai intense atunci când accentuați saturația. [-2] – [±0] – [+2]
 Gradation	Reglați luminozitatea culorilor și umbrele. Redați mai clar în fotografiai ceea ce v-ați imaginat crescând luminozitatea întregii fotografii, de exemplu. [Shadow Adj]: Împarte imaginea în zone detaliate și reglează luminozitatea separat pentru fiecare zonă. Această setare este utilă pentru imagini cu porțiuni foarte contrastante în care albul apare prea luminos sau negrul prea întunecat. [Gradation Normal]: Umbrele sunt optime. Vă recomandăm această opțiune în majoritatea situațiilor. [Gradation High Key]: Folosește un ton adecvat pentru un subiect luminat. [Gradation Low Key]: Folosește un ton adecvat pentru un subiect luminat.
Effect Effect	Alegeți intensitatea funcției i-Enhance. [Effect: Low]: Aduagă imaginilor un efect redus. [Effect: Standard]: Aduagă imaginilor un efect între „redus” și „ridicat”. [Effect: High]: Aduagă imaginilor un efect ridicat.





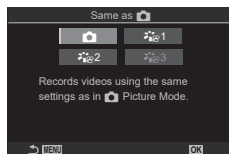

Filter Color Filter	<p>Efectele filtrelor de culoare pot fi adăugate la modurile imagine de tip monoton. În funcție de culoarea subiectului, efectele filtrului de culoare pot lumina subiecții sau pot accentua contrastul. Portocaliul accentuează mai mult contrastul decât galbenul, roșul mai mult decât portocaliul. Verde este o alegere bună pentru portrete și altele.</p> <p>[N: None]: Niciun efect al filtrelor.</p> <p>[Ye: Yellow]: Reproduce un nor alb bine conturat pe un cer albastru natural.</p> <p>[Or: Orange]: Evidențiază ușor cerul albastru sau lumina soarelui la apus.</p> <p>[R: Red]: Evidențiază și mai mult cerul albastru sau frunzișul de toamnă.</p> <p>[G: Green]: Conferă căldură tonurilor feței în portrete. De asemenea, filtrul verde evidențiază culoarea roșie a rujului.</p>
Color Monochrome Color	<p>Adăugați nuanțe fotografiilor atunci când utilizați modul imagine monocrom.</p> <p>[N: Normal]: Creează o imagine alb-negru normală.</p> <p>[S: Sepia]: Fotografați în monoton cu nuanță sepia.</p> <p>[B: Blue]: Fotografați în monoton cu o nuanță albastră.</p> <p>[P: Purple]: Fotografați în monoton cu o nuanță mov.</p> <p>[G: Green]: Fotografați în monoton cu o nuanță verde.</p>
Picture Mode	<p>Alegeți un mod imagine pe care doriți să-l ajustați utilizând [Custom].</p> <p>[i-Enhance], [Vivid], [Natural], [Muted], [Portrait], [Monochrome]</p>
Color Creator	<p>Rotiți selectorul față pentru a ajusta nuanțele. Rotiți selectorul spate pentru a regla saturația.</p> <p>Apăsați lung butonul  pentru a restaura valorile predefinite.</p>
Add Effects	<p>Adăugați efecte la un filtru-artă.</p> <p>Efectele care pot fi adăugate diferă în funcție de filtrul-artă. Opțiunile Filtru Culoare Color și Monocrom pot fi ajustate cu unele filtre-artă.</p>
Color Partial Color	<p>Selectează filtrul-artă „culoare parțială”.</p>

- Aplicați filtrele-artă numai copiei JPEG. [RAW+JPEG] este selectat automat pentru calitatea imaginii în loc de [RAW].
- ⚠ În funcție de scenă, este posibil ca efectele unor setări să nu fie vizibile, în timp ce, în alte cazuri, este posibil ca tranzițiile între tonuri să fie neregulate sau imaginea să fie redată mai „granulat”.
- 🔍 Puteți alege dacă doriți să fie afișat sau ascuns fiecare mod imagine utilizând meniul  [Picture Mode Settings] (pag. 149).

■ Setarea funcției Mod Imagine

- 1 Selectați [ Picture Mode] din meniu.
- 2 Selectați una dintre opțiuni utilizând Δ ∇ \triangleleft \triangleright .



 Same as 	Filmele sunt înregistrate folosind aceeași setare ca cea configurată în [ Picture Mode].
 1 Flat	Înregistrați filmele utilizând o curbă de ton adaptată gradării culorilor.
 2 OM-Log400	Înregistrați filmele utilizând o curbă de ton a registrului pentru o libertate mai mare în timpul gradării culorilor.
 3 HLG	Filmele sunt înregistrate cu un interval dinamic ridicat, reproducând imaginile așa cum sunt văzute cu ochiul liber la redarea folosind echipament compatibil.



- ⓘ [ 3 HLG] nu poate fi selectat când [ Video Codec] (pag. 144) este setat la [H.264].
- ⓘ [] și [ 1 Flat] nu pot fi selectate când [ Video Codec] (pag. 144) este setat la [H.265].

Alegerea opțiunilor care sunt afișate când selectați un mod imagine





( Setări Mod Imagine)

PASMB 

Puteți afișa doar opțiunile de care aveți nevoie când selectați un mod imagine.

- Pentru detalii privind modurile imagine, consultați „Opțiuni de procesare ( Mod Imagine/  Mod Imagine)” (pag. 145).

Meniu	MENU →  1 → 2. Picture Mode/WB →  Picture Mode Settings
-------	--



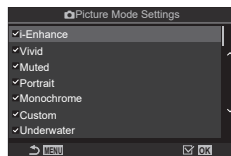

- 1 Selectați un mod imagine care doriți să fie afișat și puneți o bifă () în dreptul său.
 - Selectați o opțiune utilizând Δ ∇ și apăsați butonul  pentru a pune o bifă () în dreptul ei. Pentru a elimina bifa, apăsați din nou butonul .







Ecra de setare pentru  Setări Mod Imagine

Balansul de alb (WB) garantează că obiectele albe din imaginile înregistrate cu camera apar albe. [Auto] este adecvat în majoritatea situațiilor, dar se pot selecta alte valori în funcție de sursa de lumină când modul [Auto] nu reușește să producă rezultatele dorite sau când doriți să introduceți în mod deliberat un efect de culoare în imagini.







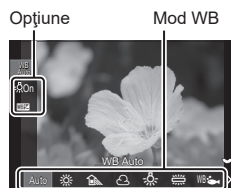

■ Setarea balansului de alb

Super Control Panel	 → WB
Meniu	MENU →  → 2. Picture Mode/WB →  WB MENU →  → 2. Picture Mode/WB →  WB

- 1 Selectați un mod WB utilizând selectorul spate sau  .
- 2 Pentru a seta opțiunile detaliate ale modului imagine selectat, selectați o opțiune utilizând  .



Ecraan de setare pentru WB

WBAuto WB Auto	Majoritatea scenelor obișnuite (scenele care conțin obiecte care sunt albe sau foarte apropiate de culoarea albă) <ul style="list-style-type: none"> • Vă recomandăm acest mod în majoritatea situațiilor. • Puteți să alegeți balansul de alb utilizat în lumină incandescentă (pag. 154).
 Sunny 5300K	Scene în exterior sub lumina soarelui, apusuri de soare, artificii <ul style="list-style-type: none"> • Temperatura de culoare este setată la 5300K.
 Shadow 7500K	Imagini în lumina zilei cu subiecții în umbră <ul style="list-style-type: none"> • Temperatura de culoare este setată la 7500K.
 Cloudy 6000K	Imagini capturate în lumina zilei sub cerul acoperit de nori <ul style="list-style-type: none"> • Temperatura de culoare este setată la 6000K.
 Incandescent 3000K	Subiecți sub lumină incandescentă <ul style="list-style-type: none"> • Temperatura de culoare este setată la 3000K.
 Fluorescent 4000K	Subiecți sub lumină fluorescentă <ul style="list-style-type: none"> • Temperatura de culoare este setată la 4000K.
WB  Underwater	Fotografiere subacvatică
 WB Flash 5500K	Surse de lumină cu aceeași temperatură de culoare ca și lumina blițului <ul style="list-style-type: none"> • Temperatura de culoare este setată la 5500K.
 One-touch WB 1-4	Situații în care doriți să setați balansul de alb pentru un anumit subiect <ul style="list-style-type: none"> • Setajii temperatura de culoare la o valoare măsurată pe un obiect alb în condițiile de iluminare care vor fi utilizate în fotografia finală (pag. 152).

CWB	Custom WB	Situații în care puteți să identificați temperatura de culoare corespunzătoare <ul style="list-style-type: none"> • Alegeți o temperatură de culoare.
------------	------------------	--

■ Mici ajustări ale balansului de alb la fiecare mod WB

Puteți face reglaje fine ale setărilor pentru balansul de alb. Ajustările pot fi efectuate separat.

1 Configurați opțiunile.

- Apăsați pe $\Delta \nabla$ în ecranul de setare pentru WB (pag. 150) pentru a selecta opțiunea pe care doriți să o ajustați.



WB AUTO Keep Warm Color (doar când este utilizat WB Auto)	[Off]: Camera suprimă tonurile calde generate de lumina incandescentă când utilizați WB Auto. [On]: Camera păstrează tonurile calde generate de lumina incandescentă când utilizați WB Auto.
WB (Compensare WB)	Utilizați selectorul față sau $\triangleleft \triangleright$ pentru a ajusta axa (chihlimbar-albastru). Când indicatorul (\oplus) se apropie de A, este adăugat un ton de roșu, iar când se apropie de B, este adăugat un ton de albastru. Utilizați selectorul spate sau $\Delta \nabla$ pentru a ajusta axa (verde-magenta). Când indicatorul (\oplus) se apropie de G, este adăugat un ton de verde, iar când se apropie de M, este adăugat un ton de magenta. Ajustările efectuate vor fi resetate când apăsați și mențineți apăsat butonul \odot . Puteți ajusta setările pentru toate modurile de balans de alb deodată. \mathbb{A} [All WB] (pag. 153)
Kelvin (doar pentru WB Personalizat)	Puteți seta temperatura de culoare. [2000K] - [14000K]

\mathbb{A} Când **WB** (Compensare WB) este finalizată, va apărea un semn (*) în dreptul pictogramei cu modul WB.

■ Balans de alb printr-o simplă apăsare de buton

Măsurați balansul de alb încădrând o coală de hârtie sau un alt obiect alb în condițiile de iluminare care vor fi utilizate pentru fotografia finală. Utilizați această opțiune pentru a regla fin balansul de alb atunci când este dificil să obțineți rezultatele dorite cu ajutorul compensării balansului de alb sau pentru a preseta opțiunile balansului de alb, cum ar fi ☀️ (lumină directă a soarelui) sau ☁️ (cer înnorat). Camera stochează valoarea măsurată pentru o utilizare rapidă în funcție de necesități. Setările pentru fotografiere și înregistrare video pot fi stocate separat.

- 1 După ce selectați [☀️1], [☀️2], [☀️3] sau [☀️4] (balans de alb printr-o singură apăsare de buton 1, 2, 3 sau 4) pe ecranul de setare pentru WB, apăsați butonul **OK** și apoi butonul **INFO**.
- 2 Selectază [☁️Set].
- 3 Fotografați o coală de hârtie necolorată (albă sau gri).
 - Încadrați hârtia astfel încât să umple ecranul. Aveți grijă să nu cadă umbre pe el.
 - Apăsați butonul **INFO**.
 - Este afișat meniul pentru balansul de alb prin simplă apăsare.
- 4 Selectați [Yes] și apăsați butonul **OK**.
 - Noua valoare este salvată ca opțiune predefinită pentru balansul de alb.
 - Noua valoare este memorată până când balansul de alb printr-o singură apăsare de buton este măsurat din nou. Închiderea camerei nu șterge datele.

Măsurarea balansului de alb cu balansul de alb printr-o simplă apăsare de buton (☁️)

Dacă atribuiți [☁️] unui buton, puteți să utilizați butonul respectiv pentru a măsura balansul de alb. La setările predefinite, butonul **OK** poate fi utilizat pentru a măsura balansul de alb în timpul fotografierii. Pentru a măsura balansul de alb în timpul unei înregistrări video, mai întâi trebuie să atribuiți balansul de alb printr-o simplă apăsare de buton unui buton utilizând [☁️Button Function] (pag. 208).

- 1 Încadrați o coală de hârtie fără culoare (albă sau gri) în centrul ecranului.
 - Încadrați hârtia astfel încât să umple ecranul. Aveți grijă să nu cadă umbre pe el.
- 2 Mențineți apăsat butonul la care ați atribuit Balans de alb printr-o simplă apăsare de buton și apăsați complet butonul declanșator.
 - Atunci când înregistrați filme, apăsați pe butonul pentru balansul de alb printr-o simplă apăsare pentru a continua la pasul 3.
 - Vi se va solicita să alegeți opțiunea balansului de alb printr-o simplă apăsare de buton care va fi utilizată pentru a stoca valoarea nouă.

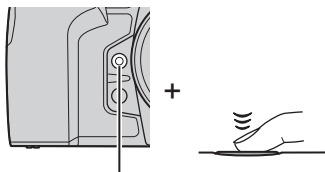

Buton de balans de alb printr-o simplă apăsare (☁️)

- 3 Evidențiați o setare pentru balansul de alb printr-o simplă apăsare de buton utilizând **△ ▽** și apăsați butonul **OK**.

- Valoarea nouă va fi salvată ca valoarea setării selectate, iar camera va comuta la ecranul de fotografiere.

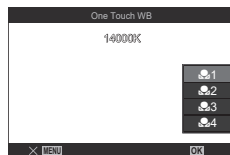

Blocarea balansului de alb în modul film

(Funcție Buton: AUTO Blocare)

PASMB

Când camera este în modul film și balansul de alb este setat la [WB Auto], puteți bloca balansul de alb pentru a preveni modificarea sa chiar dacă subiectul sau condițiile de iluminare se modifică.

ⓘ Trebuie să atribuiți funcția [AUTO Lock] unui buton utilizând [Button Function] (pag. 208).

Buton	Un buton căruia i s-a atribuit [AUTO Lock]
-------	---

Când apăsați butonul, balansul de alb este blocat cu setările curent selectate și va apărea „Blocare” în stânga „WBAuto”. Blocarea este eliberată când apăsați din nou butonul.



Lock

Mici ajustări ale balansului de alb

(Tot / Tot

PASMB

Reglați fin balansul de alb pentru toate modurile de balans de alb deodată.

Meniu	MENU → 1 → 2. Picture Mode/WB → All
	MENU → → 2. Picture Mode/WB → All

All / All	Utilizați selectorul față sau <D> pentru a ajusta axa (chihlimbar-albastru). Când indicatorul (+) se apropie de A, este adăugat un ton de roșu, iar când se apropie de B, este adăugat un ton de albastru. Utilizați selectorul spate sau Δ ∇ pentru a ajusta axa (verde-magenta). Când indicatorul (+) se apropie de G, este adăugat un ton de verde, iar când se apropie de M, este adăugat un ton de magenta. Ajustările efectuate vor fi resetate când apăsați și mențineți apăsat butonul OK.
-------------	---

ⓘ Când [All] / [All] este finalizat, va apărea un semn (*) în dreptul fiecărei pictograme cu modul WB.



Păstrarea tonurilor calde sub lumină incandescentă când sunteți în modul WB Auto (Culoari Calde / Culoari calde)

PASMB 

Alegeți modul în care camera ajustează balansul de alb pentru imagini capturate folosind balansul de alb automat în lumină incandescentă.

Meniu	MENU →  1 → 2. Picture Mode/WB →  Keep Warm Color MENU →  2 → 2. Picture Mode/WB →  Keep Warm Color
-------	--





Off	Camera suprimă tonurile calde generate de lumina incandescentă.
On	Camera păstrează tonurile calde generate de lumina incandescentă.

 Această setare poate fi setată și din ecranul de setare pentru WB.  „Mici ajustări ale balansului de alb la fiecare mod WB” (pag. 151).

Balansul de alb al blițului (+WB)

PASMB 

Alegeți balansul de alb pe care doriți să îl utilizați în fotografiile efectuate cu bliț. În loc de a utiliza o setare adaptată pentru iluminatul cu bliț, puteți să optați pentru a acorda prioritate valorii selectate pentru fotografierea fără bliț. Utilizați această opțiune pentru a comuta automat de la o setare de balans de alb la alta atunci când activați și dezactivați frecvent blițul.

Meniu	MENU →  1 → 2. Picture Mode/WB →  +WB
Off	Camera utilizează valoarea curentă selectată pentru balansul de alb.
WBAuto	Camera utilizează balansul de alb automat ([WB Auto]).
WB  5500K	Camera utilizează balansul de alb al blițului ([WB ]).

Setarea formatului pentru reproducerea culorii (Spațiu De Culoare)

PASMB 

Puteți să selectați un format pentru a asigura reproducerea corectă a culorilor când imaginile realizate sunt regenerate pe un monitor sau cu ajutorul unei imprimante.

Meniu	MENU ➔  ➔ 2. Picture Mode/WB ➔ Color Space
-------	--



sRGB	Spațiu de culoare standardizat de o organizație internațională de standardizare. Acest spațiu este compatibil în general cu ecrane, imprimante, camere digitale și aplicații computerizate. Vă recomandăm această setare în majoritatea situațiilor.
AdobeRGB	Poate să reproducă o gamă mai largă de culori față de sRGB. Puteți să reproduceți exact culorile numai dacă utilizați software și dispozitive (ecrane, imprimante și altele similare) care sunt compatibile cu acest standard. Veți vedea un caracter de subliniere („_”) la începutul numelui fișierului (de exemplu, „_xxx0000.jpg”).

ⓘ [AdobeRGB] nu este disponibil în modul HDR sau modul film () sau atunci când selectați un filtru-artă pentru modul imagine.

Opțiuni de previzualizare pentru modurile imagine film

 **Asist. vizualizare**



PASMB 



Puteți să ajustați ecranul pentru a facilita vizualizarea atunci când selectați o opțiune ( 1 Flat) sau ( 2 OM-Log400) pentru mod imagine numai pentru film (pag. 149).

Meniu	MENU ➔  ➔ 2. Picture Mode/WB ➔  View Assist
-------	--

On	Reglați imaginea pentru a facilita vizualizarea. Indicatorii de pe ecran își pot schimba culoarea.
Off	Nu reglați imaginea pentru a facilita vizualizarea.

ⓘ Această opțiune se aplică numai ecranului, și nu fișierelor film efective.

ⓘ Această opțiune nu se aplică atunci când filmele înregistrate utilizând  1 Flat) sau  2 OM-Log400) sunt redade pe cameră. De asemenea, nu se aplică nici atunci când filmele sunt vizualizate pe un televizor.

 Histograma (pag. 38) și modelul de zebură (pag. 184) sunt procesate în funcție de fotografia existentă înainte de aplicarea  Asist. vizualizare.

Moduri de fotografiere speciale (Moduri de calcul)



Camera combină digital imaginile sau procesele pentru a crea efecte speciale care nu pot fi obținute în modurile de fotografiere normale.

Fotografierea la rezoluție mai mare (Foto înaltă rezoluție)









PASMB 

Fotografiați la rezoluții mai mari decât cele ale senzorului imagine. Camera capturează o serie de imagini în timp ce mișcă senzorul imagine și le combină pentru a crea o singură fotografie de înaltă rezoluție. Utilizați această opțiune pentru a captura detalii care nu ar fi vizibile în mod obișnuit chiar și la niveluri zoom ridicate.

Atunci când activați Foto înaltă rezoluție, puteți selecta modul de calitate a imaginii pentru Foto înaltă rezoluție utilizând [ ← :-] (pag. 140).



Buton	Butonul 
Meniu	MENU →  2 → 1. Computational Modes → High Res Shot

■ Activarea modului Foto înaltă rezoluție

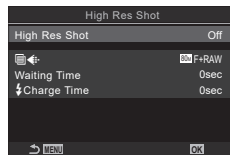

- 1 Utilizați   pentru a selecta [High Res Shot] și apăsați butonul .
- 2 Utilizați   pentru a selecta [On ] (trepied) sau [On ] (portabil) și apăsați butonul .





Ecranul de setare pentru Foto înaltă rezoluție

Off	Foto înaltă rezoluție este dezactivată.
On 	Realizați fotografii cu camera fixată pe un trepied. Fotografia RAW este înregistrată la 80M (10368 × 7776).
On 	Realizați fotografii ținând camera în mână. Fotografia RAW este înregistrată la 50M (8160 × 6120).

3 Afișajul revine la ecranul de setare pentru Foto înaltă rezoluție.

 Când faceți setarea folosind butonul, puteți activa/dezactiva această funcție cu ajutorul butonului .

De asemenea, puteți comuta între [On ] (trepied) și [On ] (portabil) prin rotirea selectorului față sau spate în timp ce apăsați butonul .

■ Configurarea modului Foto înaltă rezoluție

1 Configurați opțiunile.

- Apăsați pe Δ ∇ pentru a selecta un element și apăsați butonul OK pentru a afișa meniul de setare.
- După configurarea opțiunilor, apăsați butonul OK pentru a reveni la ecranul de setare pentru Foto înaltă rezoluție.

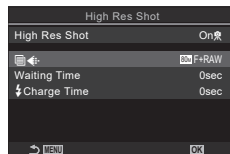

	Alegeți calitatea imaginii pentru fotografierea în modul Foto înaltă rezoluție (pag. 140).
Waiting Time	Alegeți cât timp așteaptă camera pentru a declanșa obturatorul după ce ați apăsat butonul declanșator până la capăt. Utilizați această opțiune pentru a evita efectul mișcării camerei provocat de apăsarea butonului declanșator.
Charge Time	Alegeți cât timp va dura încărcarea blițului între imagini atunci când utilizați un bliț care nu este special conceput pentru a fi utilizat cu camera. [0.5 sec]/[0.2 sec]/[0.1 sec]/[0 sec]

■ Fotografiere

1 Apăsați butonul **MENU** pentru a închide ecranul de setare pentru Foto înaltă rezoluție și a reveni la ecranul de fotografiere.

- Se va afișa o pictogramă . Pictograma se va aprinde intermitent în cazul în care camera nu este stabilă. Pictograma se oprește atunci când camera este stabilă și pregătită de fotografiere.
- După ce ați activat Foto înaltă rezoluție, verificați opțiunea selectată pentru calitatea imaginii. Calitatea imaginii poate fi ajustată în super panoul de comandă.



Camera se pregătește pentru fotografierea de înaltă rezoluție (se aprinde intermitent).

2 Faceți fotografii.

- Fotografierea este finalizată când pictograma verde dispare de pe ecran.
- Camera va crea automat imaginea compusă după ce ați finalizat fotografierea. Se va afișa un mesaj în timpul acestui proces.
- Alegeți dintre modurile JPEG (80M F, 50M F sau 25M F) și RAW+JPEG. Când calitatea imaginii este setată la RAW+JPEG, camera salvează o singură imagine RAW (extensia „.ORI”) înainte de a o combina în fotografia de înaltă rezoluție. Imaginile RAW neprelucrate pot fi redate utilizând cea mai recentă versiune a aplicației Olympus Workspace.
- ! 80M F și 80M F+RAW nu sunt disponibile când selectați [On] (portabil) ca metodă de fotografiere.
- ! [S-IS Off] este selectat automat pentru [Image Stabilizer] (pag. 136) atunci când alegeți [On] (trepied), [S-IS Auto] când selectați [On] (portabil).
- ! Timpul de așteptare maxim pentru [On] (portabil) este o secundă.
- ! În timpul fotografierii cu bliț RC, durata maximă a așteptării blițului este limitată la 4 secunde și modul de comandă a blițului este setat la MANUAL.

- ❗ Nu puteți să utilizați următoarele:
expunere multiplă, compensarea distorsiunii geometrice, bracketing, suprapune focalizare, corecția fisheye și HDR.
- ❗ Când [High Res Shot] este setat la [On] (trepied), [Time Lapse Movie] devine [Off].
- ❗ Când modul Foto înaltă rezoluție este activ, opțiunea [Drive] este setată la [].
Puteți seta []12s (Temporizator silențios 12s), []2s (Temporizator silențios 2s) și [] (Temporizator pers. silențios).
- ❗ Fotografiile realizate cu un filtru-artă selectat pentru modul imagine vor fi înregistrate în modul [Natural].
- ❗ Calitatea imaginii poate scădea dacă folosiți surse de lumină cu licărire, ca de exemplu lămpi fluorescente sau LED.
- ❗ În cazul în care camera nu poate să înregistreze o imagine compusă, din cauza neclarității sau a altor factori, se va înregistra numai prima fotografie. Dacă selectați [JPEG] pentru calitatea imaginii, fotografia va fi înregistrată în format JPEG, iar, dacă selectați [RAW+JPEG], camera va înregistra două copii, una în format RAW (.ORF) și alta în format JPEG.

Încetinirea obturatorului în condiții de lumină puternică (Fotografiere ND Live)

P A S M B

Camera realizează o serie de expuneri și le combină pentru a crea o singură fotografie care pare să fi fost făcută la o viteză redusă a obturatorului.

- Modificarea compensării expunerii sau a timpului de expunere resetează ecranul [LV Simulation].

■ Activarea modului Fotografiere ND Live

Meniu	MENU → Q2 → 1. Computational Modes → Live ND Shooting
-------	---

- 1 Utilizați Δ ∇ pentru a selecta [Live ND Shooting] și apăsați butonul \odot .
- 2 Utilizați Δ ∇ pentru a selecta [On] și apăsați butonul \odot .

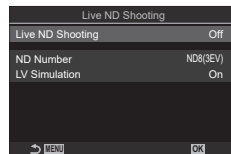

Ecran de setare pentru Fotografiere ND Live

Off	Fotografiile sunt realizate fără utilizarea acestei funcții.
On	Fotografiile sunt realizate cu efectul de obturator lent activat.

- 3 Afișajul revine la ecranul de setare pentru Fotografiere ND Live.

■ Configurarea modului Fotografiere ND Live

1 Configurați opțiunile.

- Apăsați pe $\Delta \nabla$ pentru a selecta un element și apăsați butonul \odot pentru a afișa meniul de setare.
- După configurarea opțiunilor, apăsați butonul \odot pentru a reveni la ecranul de setare pentru Fotografiere ND Live.

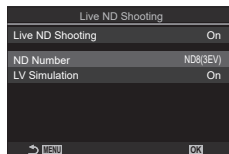

ND Number	Alegeți un tip de filtru ND; camera îl va converti într-o valoare de expunere și va reduce expunerea cu respectiva valoare. Sunt disponibile opțiuni în trepte de 1 EV: [ND2 (1EV)], [ND4 (2EV)], [ND8 (3EV)], [ND16 (4EV)], [ND32 (5EV)], [ND64 (6EV)]
LV Simulation	Alegeți dacă doriți să previzualizați efectul filtrului selectat la viteza curentă a obturatorului. [Off]: Utilizați ecranul de fotografiere standard. [On]: Efectele timpului de expunere sunt prezentate pe ecran.

■ Fotografiere

1 Apăsați butonul **MENU** pentru a închide ecranul de setare pentru Fotografiere ND Live și pentru a reveni la ecranul de fotografiere.

- Dacă ați selectat [On] pentru [Live ND Shooting], acum va începe fotografierea cu filtru ND live.
- O pictogramă apare pe ecran când filtrul ND live este activat.
- Pentru a opri fotografierea cu filtru ND live, selectați [Off] în ecranul [Live ND Shooting] prezentat la pasul 2.

Fotografiere ND Live



Temp de expunere

2 Ajustați timpul de expunere când previzualizați rezultatele pe ecran.

- Ajustați timpul de expunere folosind selectorul spate.
- Cea mai mică viteză disponibilă a obturatorului variază în funcție de filtrul ND selectat.

[ND2 (1EV)]: 1/60 s

[ND16 (4EV)]: 1/8 s

[ND4 (2EV)]: 1/30 s

[ND32 (5EV)]: 1/4 s

[ND8 (3EV)]: 1/15 s

[ND64 (6EV)]: 1/2 s

- Dacă s-a selectat [On] pentru [LV Simulation], efectele modificărilor timpului de expunere pot fi previzualizate pe ecran.
- Camera necesită o durată de timp echivalentă cu timpul de expunere selectat pentru a produce rezultate pentru [LV Simulation] similare cu fotografia finală.
- După ce trece o perioadă echivalentă cu timpul de expunere selectat, partea „LV” a pictogramei de pe ecran devine verde. Când pictograma este verde, ecranul este similar cu cel al imaginii finale.

3 Faceți fotografii.

- ⓘ [Frame Rate] va fi [Normal] în timpul fotografierii ND live.
- ⓘ Limita superioară pentru [📷 ISO] în timpul fotografierii ND live este ISO 800. Acest lucru se aplică și când selectați [Auto] pentru [📷 ISO].
- ⓘ Nu puteți să utilizați următoarele:
 - HDR, Foto înaltă rezoluție, expunere multiplă, compensarea distorsiunii geometrice, bracketing, suprapune focalizare, fotografierea cu temporizator de interval, 📷 scanare pâlpare, fotografiere fără licitare și corecția fisheye.
- ⓘ Când modul Fotografiere ND Live este activ, opțiunea [Drive 📷/📷] este setată la [📷]. Puteți seta [📷📷12s] (Temporizator silențios 12s), [📷📷2s] (Temporizator silențios 2s) și [📷📷C] (Temporizator pers. silențios).
- ⓘ Spre deosebire de filtrele ND fizice, filtrul ND live nu reduce cantitatea de lumină care ajunge la senzorul de imagine, drept urmare subiecții cu luminozitate ridicată pot fi expuși prea mult.

Mărirea adâncimii de câmp (Suprapune focalizare)

PASMB

Combinați mai multe imagini pentru o profunzime a câmpului mai mare decât cea pe care ați putea să o obțineți cu o singură imagine. Camera capturează o serie de imagini la distanțe de focalizare atât din fața, cât și din spatele poziției de focalizare curente și creează o singură imagine cu zonele care sunt focalizate în fiecare captură. Alegeți această opțiune dacă doriți ca toate zonele subiectului focalizat în fotografii să fie capturate la intervale scurte sau la diafragme mari (numere cu f scăzut). Fotografiile sunt efectuate în modul silențios utilizând obturatorul electronic.

- ⓘ Imaginea compusă este înregistrată în format JPEG, indiferent de opțiunea selectată pentru calitatea imaginii.
- ⓘ Imaginea compusă este mărită cu 7 % pe orizontală și pe verticală.
- ⓘ Fotografierea se va termina dacă reglați focalizarea sau zoomul după ce ați apăsat butonul de declanșare până la capăt pentru a porni fotografierea cu suprapunerea focalizării.
- ⓘ Dacă nu se poate suprapune focalizarea, camera va înregistra numărul de fotografii selectat fără să creeze vreo imagine compusă.
- ⓘ Această opțiune este disponibilă numai cu obiectivele care sunt compatibile cu funcția Suprapune focalizare. Consultați site-ul nostru web pentru informații privind obiectivele compatibile.
- ⓘ Fotografiile realizate cu un filtru-artă selectat pentru modul imagine sunt înregistrate în modul [Natural].

Meniu **MENU** ➔ **📷₂** ➔ 1. Computational Modes ➔ Focus Stacking

■ Activarea modului Suprapune focalizare

- 1 Utilizați **Δ** **∇** pentru a selecta [Focus Stacking] și apăsați butonul **(OK)**.
- 2 Utilizați **Δ** **∇** pentru a selecta [On] și apăsați butonul **(OK)**.

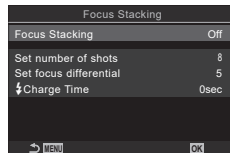

Ecraan de setare pentru Suprapune focalizare

Off	Fotografiile sunt realizate fără utilizarea acestei funcții.
On	Fotografiile sunt realizate cu câmp de adâncime mărit.

3 Afişajul revine la ecranul de setare pentru Suprapune focalizare.

■ Configurarea modului Suprapune focalizare

1 Configurați opțiunile.

- Apăsați pe $\Delta \nabla$ pentru a selecta un element și apăsați butonul OK pentru a afișa meniul de setare.
- După configurarea opțiunilor, apăsați butonul OK pentru a reveni la ecranul de setare pentru Suprapune focalizare.

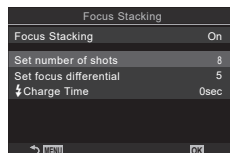

Set number of shots	Alegeți numărul de fotografii care vor fi realizate cu diferite poziții de focalizare. [3] – [15]
Set focus differential	Alegeți valoarea la care camera variază focalizarea pentru fiecare fotografie. [1] – [10]
⚡ Charge Time	Alegeți cât timp va dura încărcarea blițului între imagini atunci când utilizați un bliț care nu este special conceput pentru a fi utilizat cu camera. [0 sec]/[0.1 sec]/[0.2 sec]/[0.5 sec]/[1 sec]/[2 sec]/[4 sec]/[8 sec]/[15 sec]/[30 sec]

■ Fotografiere

1 Apăsați butonul **MENU** pentru a închide ecranul de setare pentru Suprapune focalizare și a reveni la ecranul de fotografiere.

- MENU apare pe ecran.
- Modul imagine va fi setat la [Natural].
- Un cadru care indică decuparea finală va fi afișat pe ecran. Compuneți fotografia cu subiectul în cadru.



2 Faceți fotografii.

- Camera va captura automat numărul de imagini selectat atunci când apăsați butonul de declanșare până la capac.

⚠ Când [Focus Stacking] este setat la [On], [Flash Mode] din [Silent[♥] Settings] (pag. 132) devine [Allow].



⚠ Viteza de sincronizare a blițului este setată la 1/100 s. Selectarea unei valori peste ISO 16000 pentru ISO va seta o viteză de sincronizare a blițului de 1/50 s.

👉 Vă recomandăm să utilizați o telecomandă (pag. 279) pentru a reduce neclaritatea cauzată de mișcarea camerei. În [Silent[♥] Settings] (pag. 132) puteți alege cât timp va aștepta camera pentru a acționat obturatorul după ce ați apăsat complet butonul declanșator.

Camera variază expunerea la o serie de cadre, selectează din fiecare intervalul de tonuri cu cel mai ridicat nivel de detaliu și le combină pentru a crea o singură fotografie cu un interval dinamic ridicat. Dacă fotografia prezintă un subiect cu contrast ridicat, se vor păstra detaliile care în caz contrar ar fi pierdute în zone întunecate sau zone luminoase.

 Utilizați un trepied sau luați măsuri similare pentru a fixa în loc camera.

Meniu **MENU** →  2 → 1. Computational Modes → HDR

Off	HDR este dezactivat.	
HDR1	De fiecare dată când realizați o fotografie, camera va efectua mai multe cadre cu expunere diferită și le va combina într-o singură fotografie. Alegeți [HDR1] pentru rezultate cu aspect natural, [HDR2] pentru un efect mai artistic.	
HDR2	<ul style="list-style-type: none"> •  [ISO] este fixată la ISO 200. • Vitezele declanșatorului pot fi chiar de 4 s. Fotografierea va continua pentru până la 15 s. • Modul Imagine este fixat la [Natural] și spațiul de culoare la [sRGB]. • Fotografia combinată este salvată în format JPEG. Dacă s-a selectat [RAW] pentru calitatea imaginii, ea va fi înregistrată în format RAW + JPEG. 	
3f 2.0EV	De fiecare dată când realizați o fotografie, camera va varia expunerea la o serie de cadre. Cadrele nu sunt combinate pentru a crea o singură fotografie. Cadrele pot fi, totuși, combinate folosind software-ul HDR pe un calculator sau un alt dispozitiv.	<p style="text-align: center;">3f 2,0EV</p>  <p style="text-align: center;">Numărul de Interval de fotografii expunere</p>
5f 2.0EV		
7f 2.0EV		
3f 3.0EV		
5f 3.0EV		

- „HDR” apare pe ecran.

HDR



1 Faceți fotografiile.

- De fiecare dată când apăsați butonul declanșator, camera va realiza numărul selectat de fotografii.
- În modurile [HDR1] și [HDR2], camera va combina automat cadrele într-o singură fotografie.
- Compensarea expunerii este disponibilă în modurile **P**, **A** și **S**.

- ⓘ Imaginea afișată pe ecran sau în vizor în timpul fotografierii diferă de fotografia HDR finală.
- ⓘ În fotografia finală poate apărea zgomot dacă ați selectat un timp de expunere mai lung în modul [HDR1] sau [HDR2].
- ⓘ Când [HDR1] sau [HDR2] este activ, opțiunea [Drive ] este setată la [♥□]. Puteți seta [♥☺12s] (Temporizator silențios 12s), [♥☺2s] (Temporizator silențios 2s) și [♥☺C] (Temporizator pers. silențios).
- ⓘ Nu puteți să utilizați următoarele:
fotografierea cu bliț, bracketing, suprapune focalizare, expunere multiplă, fotografierea cu temporizator de interval, compensarea distorsiunii geometrice, filtrul ND live, corecția fisheye și Foto înaltă rezoluție.

Înregistrarea mai multor expuneri într-o singură imagine

(Expunere multiplă)

PASMB 







Capturați două imagini și combinați-le într-o singură fotografie. Alternativ, puteți să capturați o imagine și să o combinați cu o fotografie existentă și stocată pe cardul de memorie.

Imaginea combinată este înregistrată cu setările curente pentru calitatea imaginii. Puteți să selectați numai fotografiile RAW pentru expuneri multiple care includ o imagine existentă.

Dacă înregistrați o expunere multiplă atunci când selectați RAW pentru [ ←], puteți să o selectați apoi pentru expuneri multiple ulterioare utilizând [Overlay], putând, astfel, să creați expuneri multiple combinând trei sau mai multe fotografii.

Meniu	MENU →  → 1. Computational Modes → Multiple Exposure
-------	--

■ Activarea modului Expunere Multiplă

- 1 Utilizați   pentru a selecta [Multiple Exposure] și apăsați butonul .
- 2 Utilizați   pentru a selecta [On] și apăsați butonul .

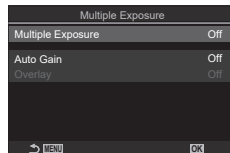

Ecran de setare pentru Expunere Multiplă

Off	Fotografiile sunt realizate fără utilizarea acestei funcții.
On	Creează o expunere multiplă din 2 fotografii.

- 3 Afișajul revine la ecranul de setare pentru Expunere Multiplă.

■ Configurarea modului Expunere Multiplă

1 Configurați opțiunile.

- Apăsați pe Δ ∇ pentru a selecta un element și apăsați butonul \odot pentru a afișa meniul de setare.
- După configurarea opțiunilor, apăsați butonul \odot pentru a reveni la ecranul de setare pentru Expunere Multiplă.

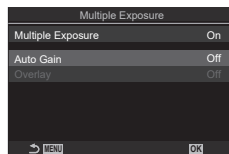

Auto Gain	[Off]: Nu reglați luminozitatea fotografiilor din expunerea multiplă. [On]: Înjumătățiți luminozitatea fiecărei fotografii din expunerea multiplă.
Overlay	[Off]: Creați o expunere multiplă din următoarele două fotografii capturate. [On]: Capturați o expunere multiplă care include o imagine RAW existentă și stocată pe cardul de memorie. <ul style="list-style-type: none">• Opțiunea [Overlay] este disponibilă numai atunci când selectați [On] pentru [Multiple Exposure].

■ Fotografiere

1 Apăsați butonul **MENU** pentru a închide ecranul de setare pentru Expunere Multiplă și a reveni la ecranul de fotografiere.

- O pictogramă \square va fi afișată.









2 Faceți fotografiile.

- Veți vedea prima imagine suprapusă peste imaginea din obiectiv pe măsură ce vă compuneți următoarea imagine.
- Pictograma \square devine verde.
- În mod obișnuit, veți crea o expunere multiplă după ce ați capturat a doua imagine.
- Apăsarea butonului \square vă permite să capturați din nou prima imagine.
- Apăsați butonul **MENU** sau apăsați butonul \square pentru a opri fotografierea cu expunere multiplă.
- Pictograma \square dispare de pe ecran atunci când se oprește fotografierea cu expunere multiplă.

■ Când [Overlay] este setat

Când [On] este selectat pentru [Overlay], va fi afișată o listă cu fotografiile.

- 1 Evidențiați o fotografie utilizând  și apăsați butonul .
 - Puteți să selectați numai imagini RAW.
 - 2 Apăsați butonul **MENU** pentru a părăsi meniul.
 - O pictogramă  va fi afișată.
 - Fotografia selectată este suprapusă pe ecran.
 - 3 Faceți fotografii.
 - Puteți să efectuați fotografii suplimentare care vor fi suprapuse peste fotografia aleasă anterior.
- ⓘ Camera nu va intra în modul de inactivare în timpul fotografierii cu expunere multiplă.
 - ⓘ Nu puteți să utilizați fotografiile capturate cu alte camere pentru expuneri multiple.
 - ⓘ Fotografiile RAW realizate utilizând Foto înaltă rezoluție nu pot fi utilizate pentru expuneri multiple.
 - ⓘ Fotografiile RAW enumerate pe ecranul de selectare a imaginii, atunci când selectați [On] pentru [Overlay] sunt cele prelucrate utilizând setările activate în momentul în care ați efectuat fotografia.
 - ⓘ Ieșiți din modul expunere multiplă înainte de a regla setările de fotografiere. Nu puteți să reglați unele setări în timp ce este activat modul expunere multiplă.
 - ⓘ Dacă efectuați oricare dintre următoarele operații după capturarea primei imaginii, veți opri fotografierea cu expunere multiplă:
 - oprirea camerei, apăsarea butonului  sau **MENU**, alegerea unui mod diferit de fotografiere sau conectarea oricărui tip de cabluri. De asemenea, expunerea multiplă este anulată și atunci când s-a descărcat bateria.
 - ⓘ Ecranul de selectare a imaginii pentru [Overlay] prezintă copiile JPEG ale fotografiilor efectuate atunci când selectați RAW + JPEG pentru calitatea imaginii.
 - ⓘ Fotografierea Live Composite ([Live Comp]) nu este disponibilă în modul **B**.
 - ⓘ Următoarele funcții nu sunt disponibile în modul expunere multiplă:
 - HDR, bracketing, suprapune focalizare, fotografierea cu temporizator de interval, compensarea distorsiunii geometrice, filtrul ND Live, corecția fisheye și Foto înaltă rezoluție.
 - 🔗 Fotografiile efectuate cu RAW selectat pentru  pot fi, de asemenea, suprapuse în timpul redării.  „Combinarea fotografiilor (Suprapune Poze)” (pag. 203)

Această opțiune realizează o decupare la centrul cadrului la aceleași dimensiuni ca opțiunea de mărime curent selectată pentru calitatea imaginii și mărește zona selectată pentru a umple ecranul. Acest lucru vă permite să măriți peste distanța focală maximă a obiectivului, fiind o alegere potrivită când nu puteți schimba obiectivul sau nu vă puteți apropia de subiect.

Meniu	MENU ➔ 📷2 ➔ 2. Other Shooting Functions ➔ 📷Digital Tele-converter MENU ➔ 📷 ➔ 1. Basic Settings/Image Quality ➔ 📷Digital Tele-converter
-------	---

Off	Fotografiile sunt realizate fără utilizarea acestei funcții.
On	Imaginile sunt înregistrate mărite (fotografii: 2x, filme: 1,4x).

- Când [On] este selectat, va fi afișată o pictogramă și când Live View este activat ea va fi mărită.
- Dimensiunea țintelor AF („Alegerea modului țintă AF (Mod țintă AF)” (pag. 78)) crește și numărul lor scade.
- Imaginile JPEG sunt înregistrate la nivelul zoom selectat. În cazul imaginilor RAW, decupajul pentru zoom este afișat de un cadru. Acest cadru este afișat pe imagine în timpul redării.

Teleconverto digital

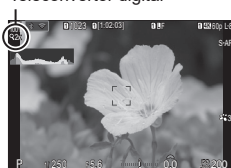

- ⓘ În modul fotografiere, următoarele nu pot fi utilizate: expunerea multiplă, compensarea distorsiunii geometrice și corecția fisheye.
- ⓘ În modul film, această funcție nu poate fi utilizată în timpul înregistrării filmelor cu viteză mare.
- ⓘ Această funcție nu poate fi utilizată când trimiteți semnale HDMI în modul RAW (pag. 182).
- ⓘ Nu puteți efectua zoom pe ecran (pag. 41, pag. 81, pag. 103) când [📷Digital Tele-converter] este activ.

Fotografierea automată cu interval fix (Fotografiere interval)

PASMB 

Puteți configura camera să fotografieze automat la intervale regulate. De asemenea, cadrele pot fi înregistrate într-un film unic.

Meniu **MENU** → **Q2** → 2. Other Shooting Functions → Interval Shooting

■ Activarea funcției Fotografiere interval

- 1 Utilizați $\Delta \nabla$ pentru a selecta [Interval Shooting] și apăsați butonul **OK**.
- 2 Utilizați $\Delta \nabla$ pentru a selecta [On] și apăsați butonul **OK**.

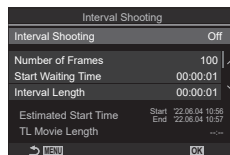

Ecran de setare pentru Fotografiere interval

Off	Fotografiile sunt realizate fără utilizarea acestei funcții.
On	Fotografiile sunt realizate la intervalul specificat.

- 3 Afișajul revine la ecranul de setare pentru Fotografiere interval.

■ Configurarea funcției Fotografiere interval

- 1 Configurați opțiunile.
 - Apăsați pe $\Delta \nabla$ pentru a selecta un element și apăsați butonul **OK** pentru a afișa meniul de setare.
 - După configurarea opțiunilor, apăsați butonul **OK** pentru a reveni la ecranul de setare pentru Fotografiere interval.

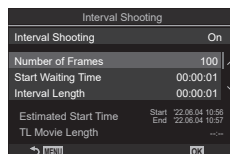

Number of Frames	Setați numărul de cadre care se vor fotografia. [002] – [9999]
Start Waiting Time	Alegeți cât timp așteaptă camera până să înceapă fotografierea cu temporizator la interval și să realizeze prima fotografie. [00:00:00] – [24:00:00]
Interval Length	Alegeți cât timp așteaptă camera între fotografiile după ce a început fotografierea. [00:00:01] – [24:00:00]
Interval Mode	Alegeți dacă doriți să acordați prioritate opțiunii Interval timp sau numărului de cadre. [Time Priority] / [Frames Priority] Dacă selectați [Priority], fotografia poate fi încă în curs de realizare chiar dacă este momentul pentru realizarea următoarei fotografii. Când [Interval Length] selectat este mic sau când utilizați o expunere lungă, numărul de cadre înregistrate poate fi mai mic decât numărul selectat pentru [Number of Frames].

Exposure Smoothing	Alegeți dacă doriți să neteziți setările de expunere pentru toate cadrele. Modificarea expunerii va fi netedă în modul Filmare lentă. [Off]/[On]
Time Lapse Movie	Alegeți dacă doriți să înregistrați o filmare lentă. [Off] : Camera salvează fotografiile individuale, dar nu le utilizează pentru a crea o filmare lentă. [On] : Camera înregistrează fotografiile individuale și le utilizează pentru a crea o filmare lentă.
Movie Settings	Alegeți dimensiunea cadrelor ([Movie Resolution]) și frecvența cadrelor ([Frame Rate]) pentru filme create folosind [Time Lapse Movie]. Alegeți dimensiunea cadrului dintre următoarele opțiuni. [4K]/[FullHD]/[HD] Alegeți frecvența cadrelor dintre următoarele opțiuni. [30fps]/[15fps]/[10fps]/[5fps]

ⓘ [Start Waiting Time], [Interval Length] și [Estimated Time] se pot modifica în funcție de setările de fotografiere. Utilizați aceste valori ca punct orientativ.

■ Fotografiere



1 Apăsăți butonul **MENU** pentru a închide ecranul de setare pentru Fotografiere interval și a reveni la ecranul de fotografiere.

- O pictogramă  și numărul selectat de cadre vor apărea pe ecranul de fotografiere.

Fotografiere cu temporizator la interval



2 Faceți fotografii.

- Numărul specificat de cadre va fi realizat automat.
- Pictograma  va deveni verde și va fi afișat numărul de cadre rămase.
- Fotografierea la intervale regulate va fi anulată dacă este operat unul din modurile: selectorul de moduri, butonul **MENU**, butonul , butonul de desprindere a obiectivului sau conectarea la un calculator folosind un cablu USB.
- Oprirea camerei încheie fotografierea cu temporizator la interval.
- ⓘ Cadrele sunt fotografiate chiar dacă imaginea nu este focalizată folosind AF. Dacă doriți să fixați poziția de focalizare, fotografiați în modul MF.
- ⓘ [Image Review] (pag. 42) este fixată la 0,5 secunde.
- ⓘ Dacă timpul dinainte de fotografiere sau intervalul de fotografiere este setat la 1 minut și 31 de secunde sau mai mult, ecranul se va stinge și camera va intra în modul de inactivare dacă nu efectuați nicio operație timp de 1 minut. Camera și ecranul se vor reactiva automat cu 10 secunde înainte de a face o fotografie și pot fi reactivate manual apăsând pe butonul de declanșare.
- ⓘ Camera selectează automat [S-AF] pentru Mod AF (pag. 73) în loc de [C-AF] și [C-AF+TR], și [S-AF **MF**] în loc de [C-AF **MF**] și [C-AF+TR **MF**].
- ⓘ Atunci când selectați  AF ca mod AF (pag. 73), focalizați pentru a iniția fotografierea, apoi blocați focalizarea și începeți înregistrarea.

- ⚠ Operațiunile tactile sunt dezactivate în timpul fotografierii la intervale regulate.
- ⚠ Nu puteți să combinați fotografierea la intervale regulate cu funcția HDR, bracketing, suprapune focalizare, expunerea multiplă sau filtrul ND live.
- ⚠ Blițul nu va funcționa dacă timpul de încărcare al blițului este mai mare decât intervalul dintre fotografii.
- ⚠ Când selectați 1000 sau un număr mai mare pentru [Number of Frames], [Time Lapse Movie] va fi setat la [Off].
- ⚠ Când [High Res Shot] este setat la [On] (trepied), [Time Lapse Movie] devine [Off].
- ⚠ Dacă oricare din imaginile statice nu sunt înregistrate corect, filmarea lentă nu va fi generată.
- ⚠ Dacă nu este suficient spațiu pe card, filmarea lentă nu va fi înregistrată.
- ⚠ Dacă acumulatorul nu este suficient încărcat, procesul de fotografiere se poate întrerupe. Atunci când fotografiați, utilizați un adaptor încărcat suficient sau conectați la cameră adaptorul USB de c.a. furnizat (pag. 17) sau un acumulator mobil care îndeplinește standardul USB-PD.

Corectarea și controlul perspectivelor distorsiunii geometrice (Comp. distors. geom.)

PASMB

Puteți să corectați distorsiunea geometrică produsă de influența distanței focale a obiectivului și de proximitatea subiectului sau să o măriți pentru a exagera efectele perspectivei. Puteți să previzualizați compensarea distorsiunii geometrice pe ecran în timpul fotografierii. Fotografia corectată este creată dintr-un decupaj mai mic, crescând ușor nivelul de zoom efectiv.

Meniu	MENU → Q2 → 2. Other Shooting Functions → Keystone Comp.
-------	--

Off	Fotografiile sunt realizate fără utilizarea acestei funcții.
On	Fotografiile sunt realizate având compensarea distorsiunii geometrice aplicată.

- Când selectați [On], o pictogramă  este afișată și butoanele glisante apar pe ecran.

Compensarea distorsiunii geometrice







1 Încadrați imaginea și ajustați compensarea distorsiunii geometrice în timp ce vizualizați subiectul pe ecran.

- Rotiți selectorul față pentru a efectua ajustările orizontale și selectorul spate pentru a efectua ajustările verticale.
- Utilizați Δ ∇ \triangleleft \triangleright pentru a poziționa decupajul. Direcția în care puteți să mutați decupajul este indicată de o săgeată (\blacktriangle).
- Pentru a anula modificările, apăsați lung butonul \odot .

2 Apăsați butonul **INFO** pentru a ajusta diafragma, timpul de expunere și alte setări de fotografiere.

- Se vor afișa indicatorii de fotografiere standard.
- O pictogramă  este afișată în timp ce compensarea distorsiunii geometrice este activă. Pictograma este afișată cu verde dacă ați efectuat ajustările setărilor compensării distorsiunii geometrice.
- Apăsați butonul **INFO** de mai multe ori pentru a reveni la ecranul compensării distorsiunii geometrice prezentat în pasul 1.

3 Faceți fotografii.

- ⓘ Fotografiile pot să pară „granulate” în funcție de valoarea compensării efectuate. Valoarea compensării determină și valoarea cu care va fi mărită fotografia atunci când este decupată și posibilitatea de mutare a decupajului.
- ⓘ Este posibil să nu puteți repositiona decupajul în funcție de valoarea compensării.
- ⓘ Este posibil ca ținta AF selectată să nu fie vizibilă pe ecran în funcție de valoarea compensării efectuate. Dacă ținta AF se află în exteriorul cadrului, direcția acesteia este indicată de o pictogramă , ,  sau  de pe ecran.

- ⓘ Fotografiile efectuate cu [RAW] selectat pentru calitatea imaginii sunt înregistrate în formatul RAW + JPEG.
- ⓘ Nu puteți să utilizați următoarele:
fotografierea Live Composite, fotografierea în rafală, bracketing, suprapune focalizare, HDR, expunere multiplă, filtrul ND live, corecția fisheye, teleconvertoorul digital, înregistrarea de filme, modulele AF [C-AF], [C-AF MF], [C-AF+TR] și [C-AF+TR MF], modulele imagine cu filtru-artă, temporizatorul personalizat și Foto înaltă rezoluție.
- ⓘ Este posibil să nu obțineți rezultatele dorite cu convertoare pentru obiective.
- ⓘ Verificați dacă ați furnizat datele pentru [Image Stabilizer] pentru obiectivele care nu aparțin gamei Four Thirds sau Micro Four Thirds (pag. 136).
Dacă este aplicabil, compensarea distorsiunii geometrice va fi efectuată utilizând distanța focală furnizată pentru [Image Stabilizer] (pag. 136) sau [Lens Info Settings] (pag. 246).

Corectarea distorsiunii fisheye (Compensare fisheye)

PASMB

Corecți distorsiunea provocată de obiectivele tip ochi de pește pentru a conferi fotografiilor aspectul unor imagini efectuate cu un obiectiv superangular. Puteți să selectați valoarea corecției la trei niveluri diferite. De asemenea, puteți să optați simultan pentru a corecta distorsiunea din fotografiile efectuate în mediul subacvatic.

- Această opțiune este disponibilă numai cu obiectivele tip ochi de pește compatibile.
Începând cu februarie 2022, puteți să utilizați această opțiune cu M.ZUIKO DIGITAL ED 8mm F1.8 Fisheye PRO.

■ Activarea funcției Compensare fisheye

Meniu	MENU → Q2 → 2. Other Shooting Functions → Fisheye Compensation
-------	---

- 1 Utilizați Δ ∇ pentru a selecta [Fisheye Compensation] și apăsați butonul **OK**.
- 2 Utilizați Δ ∇ pentru a selecta [On] și apăsați butonul **OK**.



Ecran de setare pentru Compensare fisheye

Off	Fotografiile sunt realizate fără utilizarea acestei funcții.
On	Fotografiile sunt realizate având compensarea fisheye aplicată.

- 3 Afişajul revine la ecranul de setare pentru Compensare fisheye.

■ Configurarea funcției Compensare fisheye

1 Configurați opțiunile.

- Apăsați pe Δ ∇ pentru a selecta un element și apăsați butonul OK pentru a afișa meniul de setare.
- După configurarea opțiunilor, apăsați butonul OK pentru a reveni la ecranul de setare pentru Fotografiere ND Live.



Angle	Atunci când efectuați corecția tip ochi de pește, fotografia este decupată pentru a elimina zonele întunecate. Alegeți dintre trei variante diferite de decupaje. [1]/[2]/[3]
/ Correction	Alegeți dacă doriți să corecți distorsiunea în fotografiile efectuate în mediul subacvatic pe lângă corecția efectuată utilizând [Angle]. [Off]/[On]

■ Fotografiere

1 Apăsați butonul **MENU** pentru a închide ecranul de setare pentru Compensare fisheye și a reveni la ecranul de fotografiere.

- După ce ați activat compensarea fisheye, se va afișa o pictogramă împreună cu decupajul selectat.

Compensare fisheye



2 Faceți fotografii.

- ⚠️ Fotografiile efectuate cu [RAW] selectat pentru calitatea imaginii sunt înregistrate în formatul RAW + JPEG. Compensarea tip ochi de pește nu se aplică imaginii RAW.
- ⚠️ Controlul focal nu este disponibil pe ecranul compensării ochi de pește.
- ⚠️ Selectarea țintei AF este restricționată la modurile țintă [\bullet] Imagine și [$\#$] Mic.
- ⚠️ Nu puteți să utilizați următoarele:
fotografierea Live Composite, fotografierea în rafală, bracketing, suprapune focalizare, HDR, expunerea multiplă, filtrul ND Live, compensarea distorsiunii geometrice, teleconverterul digital, înregistrarea de filme, modurile AF [C-AF], [C-AF MF], [C-AF+TR] și [C-AF+TR MF], modurile imagine cu filtru-artă, temporizatorul personalizat și Foto înaltă rezoluție.

Configurarea setărilor pentru BULB/TIME/COMP

(Setări BULB/TIME/COMP)

PASMB

Setați elementele legate de fotografierea bulb/time/composite.

Meniu	MENU → → 2. Other Shooting Functions → BULB/TIME/COMP Settings
-------	---

1 Configurați opțiunile.

- Apăsați pe pentru a selecta un element și apăsați butonul pentru a afișa meniul de setare.

BULB/TIME/COMP Settings	
Bulb/Time Focusing	On
Bulb/Time Timer	8min
Live Composite Timer	3h
Bulb/Time Monitor	-7
Live Bulb	Off
Live Time	0.5sec
Composite Settings	1/2sec

Bulb/Time Focusing	Permite focalizarea manuală în modul B (bulb). Puteți face fotografii folosind tehnici cum ar fi să nu focalizați pe subiectul în timpul expunerii sau să focalizați la finalul expunerii. [Off]: Dezactivează focalizarea manuală în timpul expunerii. [On]: Permite focalizarea manuală în timpul expunerii.
Bulb/Time Timer	Specificați lungimea maximă pentru fotografierea bulb/time. [30min]/[25min]/[20min]/[15min]/[8min]/[4min]/[2min]/[1min]
Live Composite Timer	Specificați lungimea maximă pentru fotografierea live composite. [6h]/[5h]/[4h]/[3h]/[2h]/[1h]/[30min]/[25min]/[20min]/[15min]/[8min]/[4min]
Bulb/Time Monitor	Specificați luminozitatea ecranului în modul B (bulb). [-7] – [±0] – [+7]
Live Bulb	Alegeți intervalul de afișare în timpul fotografierii bulb. Numărul de timpi de actualizare este limitat. Selectați [Off] pentru a dezactiva ecranul. [60sec]/[30sec]/[15sec] / [8sec]/[4sec]/[2sec]/[1sec]/[0,5sec]/[Off]
Live Time	Alegeți intervalul de afișare în timpul fotografierii time. Numărul de timpi de actualizare este limitat. Selectați [Off] pentru a dezactiva ecranul. [60sec]/[30sec]/[15sec] / [8sec]/[4sec]/[2sec]/[1sec]/[0,5sec]/[Off]
Composite Settings	Setați un timp de expunere ca referință în fotografierea composite. [60sec]/[50sec]/[40sec]/[30sec]/[25sec]/[20sec]/[15sec]/[13sec]/[10sec] / [8sec]/[6sec]/[5sec]/[4sec]/[3,2sec]/[2,5sec]/[2sec]/[1,6sec]/[1,3sec]/[1sec]/[1/1,3sec]/[1/1,6sec]/[1/2sec]

Înregistrarea unei serii de fotografii cu expunere variată (AE BKT)

PASMB 



Variați expunerea pe o serie de imagini. Dumneavoastră alegeți valoarea variației și numărul de imagini. Camera realizează o serie de fotografii cu diferite setări de expunere. Camera va realiza fotografiile în timp ce apăsați complet butonul declanșator, oprindu-se atunci când numărul selectat de fotografii a fost atins.

Meniu	MENU → Q2 → 3. Bracketing → AE BKT
-------	--

Off	Fotografiile sunt realizate fără utilizarea acestei funcții.
3f 0.3EV	3 fotografii sunt realizate cu valoarea de bracketing 0,3 EV.
3f 0.5EV	3 fotografii sunt realizate cu valoarea de bracketing 0,5 EV.
3f 0.7EV	3 fotografii sunt realizate cu valoarea de bracketing 0,7 EV.
3f 1.0EV	3 fotografii sunt realizate cu valoarea de bracketing 1,0 EV.
5f 0.3EV	5 fotografii sunt realizate cu valoarea de bracketing 0,3 EV.
5f 0.5EV	5 fotografii sunt realizate cu valoarea de bracketing 0,5 EV.
5f 0.7EV	5 fotografii sunt realizate cu valoarea de bracketing 0,7 EV.
5f 1.0EV	5 fotografii sunt realizate cu valoarea de bracketing 1,0 EV.
7f 0.3EV	7 fotografii sunt realizate cu valoarea de bracketing 0,3 EV.
7f 0.5EV	7 fotografii sunt realizate cu valoarea de bracketing 0,5 EV.
7f 0.7EV	7 fotografii sunt realizate cu valoarea de bracketing 0,7 EV.

„BKT” este afișat cu verde până când sunt realizate toate fotografiile din secvența de bracketing. Prima imagine este capturată cu setările de expunere curente, urmată mai întâi de imaginile cu expunere redusă și apoi de imaginile cu expunere ridicată.

Setările utilizate pentru a modifica expunerea variază în funcție de modul de fotografiere.

P (program AE)	Atât diafragma, cât și timpul de expunere
A (prioritate diafragmă AE)	Timp de expunere
S (prioritate obturator AE)	Diafragmă
M (manual)	<ul style="list-style-type: none">• Timpul de expunere (când  ISO nu este setat la [Auto])• Sensibilitatea ISO (când  ISO este setat la [Auto])

- Dacă ați activat compensarea expunerii înainte de a începe fotografierea, camera va varia expunerea în jurul valorii selectate.
- Dacă modificați opțiunea selectată pentru [EV Step] (pag. 108), veți modifica opțiunile disponibile pentru valoarea de bracketing.
- ① Funcția bracketing pentru expunere nu poate fi combinată cu bracketing pentru bliț (pag. 175) sau cu focalizarea cu încadrare (pag. 178).

Înregistrarea de fotografii cu balans de alb variat (WB BKT)

PASMB 

Camera variază balansul de alb pentru a înregistra o serie de fotografii. Dumneavoastră alegeți axa de culori și valoarea de bracketing. Fotografierea se termină după o singură imagine. Camera realizează o fotografie atunci când apăsați complet butonul declanșator și o prelucrează automat pentru a înregistra fotografiile.

Meniu	MENU →  2 → 3. Bracketing → WB BKT
-------	--

A-B	Selectați valoarea de bracketing pentru axa A-B (chihlimbar–albastru). [Off]/[3f 2Step]/[3f 4Step]/[3f 6Step]
G-M	Selectați valoarea de bracketing pentru axa G-M (verde–magenta). [Off]/[3f 2Step]/[3f 4Step]/[3f 6Step]

Trei fotografii sunt create pentru fiecare axă de culori.

Prima copie este înregistrată cu setările curente de balans de alb, cea de-a doua utilizând o valoare negativă a compensării, iar cea de-a treia utilizând o valoare pozitivă.

- Dacă ați activat reglajul fin al balansului de alb înainte de a începe fotografierea, camera va varia balansul de alb în jurul valorii selectate.
- ⚠ Funcția bracketing pentru balansul de alb nu poate fi combinată cu bracketing pentru filtre-artă (pag. 177) sau cu focalizarea cu încadrare (pag. 178).

Înregistrarea de fotografii cu intensitate variată a blițului (FL BKT)

PASMB 

Camera variază nivelul blițului (intensitate) pe o serie de imagini. Dumneavoastră alegeți valoarea variației. Camera capturează o imagine cu intensitatea nouă a blițului de fiecare dată când apăsați butonul de declanșare până la capăt. Funcția bracketing se oprește după ce ați realizat numărul necesar de fotografii. În modurile de fotografiere în rafală, camera va realiza fotografii în timp ce apăsați complet butonul declanșator, oprindu-se atunci când numărul necesar de fotografii a fost atins.

Meniu	MENU →  2 → 3. Bracketing → FL BKT
-------	--

Off	Fotografiile sunt realizate fără utilizarea acestei funcții.
3f 0.3EV	3 fotografii sunt realizate cu valoarea de bracketing 0,3 EV.
3f 0.5EV	3 fotografii sunt realizate cu valoarea de bracketing 0,5 EV.
3f 0.7EV	3 fotografii sunt realizate cu valoarea de bracketing 0,7 EV.
3f 1.0EV	3 fotografii sunt realizate cu valoarea de bracketing 1,0 EV.

„BKT” este afișat cu verde până când sunt realizate toate fotografiile din secvența de bracketing. Prima imagine este capturată cu setările curente ale blițului, urmată mai întâi de imaginea cu intensitate redusă a blițului și apoi de imaginea cu intensitate ridicată a blițului.

- ⚙ Dacă modificați setarea [EV Step] (pag. 108), și valoarea de bracketing pentru bliț se va modifica.
- Dacă ați activat compensarea blițului înainte de a începe fotografierea, camera va varia intensitatea blițului în jurul valorii selectate.

- ⓘ Funcția bracketing pentru bliț nu poate fi combinată cu bracketing pentru expunere (pag. 174) sau cu focalizarea cu încadrare (pag. 178).

Înregistrarea de fotografii cu sensibilitate ISO variată (ISO BKT) **PASMB**

Camera variază sensibilitatea ISO pentru a înregistra o serie de fotografii. Dumneavoastră alegeți valoarea de bracketing. Fotografierea se termină după o singură imagine. Camera realizează o fotografie atunci când apăsați complet butonul declanșator și o prelucrează automat pentru a înregistra numărul necesar de fotografii.

Meniu	MENU ⇒  2 ⇒ 3. Bracketing ⇒ ISO BKT
-------	---

Off	Fotografiile sunt realizate fără utilizarea acestei funcții.
3f 0.3EV	3 fotografii sunt realizate cu valoarea de bracketing 0,3 EV.
3f 0.7EV	3 fotografii sunt realizate cu valoarea de bracketing 0,7 EV.
3f 1.0EV	3 fotografii sunt realizate cu valoarea de bracketing 1,0 EV.

Prima copie este înregistrată cu setarea curentă a sensibilității ISO, cea de-a doua cu sensibilitatea redusă cu valoarea selectată, iar cea de-a treia cu sensibilitatea ISO mărită cu valoarea selectată.

- Dacă ați modificat timpul de expunere sau diafragma pentru ca expunerea să fie modificată față de valoarea selectată de către cameră, camera va varia sensibilitatea ISO în jurul valorii expunerii curente.
- ⓘ Sensibilitatea maximă selectată pentru [ ISO-A Upper/Default] nu se aplică.
- ⓘ În timpul fotografierii silențioase, viteza de sincronizare a blițului este setată la 1/50 s.
- ⓘ Dacă modificați opțiunea selectată pentru [ISO Step] (pag. 115), nu veți modifica opțiunile disponibile pentru valoarea de bracketing.
- ⓘ Funcția bracketing pentru ISO nu poate fi combinată cu bracketing pentru filtre-artă (pag. 177) sau cu focalizarea cu încadrare (pag. 178).

Înregistrarea de copii ale unei fotografii cu diferite filtre-artă aplicate



(ART BKT)

PASMB 

Creați mai multe copii pentru fiecare fotografie, fiecare cu un filtru-artă diferit.

■ Activarea funcției bracketing pentru filtre-artă

Meniu	MENU →  2 → 3. Bracketing → ART BKT
-------	--

- 1 Utilizați Δ ∇ pentru a selecta [ART BKT] și apăsați butonul .
- 2 Utilizați Δ ∇ pentru a selecta [On] și apăsați butonul .

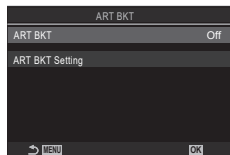





Ecran de setare pentru ART BKT

Off	Fotografiile sunt realizate fără utilizarea acestei funcții.
On	Fotografiile sunt realizate având aplicate filtre-artă multiple.

- 3 Afişajul revine la ecranul de setare pentru ART BKT.

■ Configurarea funcției bracketing pentru filtre-artă

- 1 Selectați [ART BKT Setting] pe ecranul de setare pentru ART BKT și apăsați butonul .
- 2 Selectați un filtru-artă care doriți să fie aplicat și puneți o bifă () în dreptul său.
 - Selectați o opțiune utilizând Δ ∇ și apăsați butonul  pentru a pune o bifă () în dreptul ei.
Pentru a elimina bifa, apăsați din nou butonul .

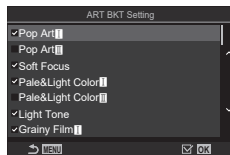

Setare ART BKT	Selectați filtrele-artă pe care doriți să le aplicați. Puteți selecta și modulele imagine, cum ar fi [Vivid], [Natural] și [Flat].
----------------	--

- 1 Când există un număr mare de filtre-artă de aplicat, poate să dureze mai mult înregistrarea fotografiilor după fotografiere.
- 2 Cu excepția funcțiilor bracketing pentru expunere (pag. 174) și bracketing pentru bliț (pag. 175), nu puteți combina funcția bracketing pentru filtre-artă cu alte forme de bracketing.

■ Fotografiere

- 1 Apăsați butonul **MENU** pentru a închide ecranul de setare pentru ART BKT și a reveni la ecranul de fotografiere.
- 2 Camera realizează o fotografie atunci când apăsați complet butonul declanșator și creează mai multe copii, fiecare cu un filtru-artă diferit aplicat.

Înregistrarea de fotografii cu diferite poziții de focalizare

(BKT focalizare)

PASMB 

Camera variază focalizarea pe o serie de fotografii. Dumneavoaștră alegeți valoarea variației și numărul de imagini. Seria de imagini este capturată integral la o singură apăsare a butonului de declanșare. De fiecare dată când apăsați butonul de declanșare până la capăt, camera capturează numărul selectat de imagini, variind focalizarea la fiecare imagine. Fotografiiile sunt efectuate în modul silențios utilizând obturatorul electronic.

■ Activarea funcției bracketing pentru filtre-artă

Meniu	MENU → Q2 → 3. Bracketing → Focus BKT
-------	---

- 1 Utilizați $\Delta \nabla$ pentru a selecta [Focus BKT] și apăsați butonul OK .
- 2 Utilizați $\Delta \nabla$ pentru a selecta [On] și apăsați butonul OK .

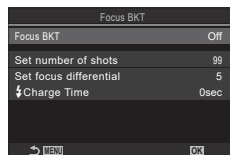

Ecran de setare pentru BKT focalizare

Off	Fotografiile sunt realizate fără utilizarea acestei funcții.
On	Fotografiile sunt realizate cu diferite poziții de focalizare.

- 3 Afişajul revine la ecranul de setare pentru BKT focalizare.

■ Configurarea funcției focalizare cu încadrare

- 1 Configurați opțiunile.
 - Apăsați pe $\Delta \nabla$ pentru a selecta un element și apăsați butonul OK pentru a afișa meniul de setare.
 - După configurarea opțiunilor, apăsați butonul OK pentru a reveni la ecranul de setare pentru BKT focalizare.

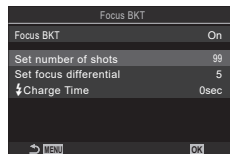

Set number of shots	Alegeți numărul de fotografii care vor fi realizate cu diferite poziții de focalizare. [003] – [999]
Set focus differential	Alegeți valoarea la care camera variază focalizarea pentru fiecare fotografie. [1] – [10]
⚡ Charge Time	Alegeți cât timp va dura încărcarea blițului între imagini atunci când utilizați un bliț care nu este special conceput pentru a fi utilizat cu camera. [0 sec]/[0.1 sec]/[0.2 sec]/[0.5 sec]/[1 sec]/[2 sec]/[4 sec]/[8 sec]/[15 sec]/[30 sec]

■ Fotografiere

- 1 Apăsați butonul **MENU** pentru a închide ecranul de setare pentru BKT focalizare și a reveni la ecranul de fotografiere.
 - 2 Apăsați complet butonul declanșator.
 - Fotografierea va continua până când numărul selectat de fotografii a fost atins.
 - Pentru a întrerupe funcția bracketing, apăsați butonul de declanșare până la capăt încă o dată.
 - Camera variază distanța de focalizare cu valoarea selectată pentru Focalizare diferențială la fiecare fotografie. Fotografierea se va termina dacă distanța de focalizare ajunge la infinit.
- ! Fotografierea se va termina dacă reglați focalizarea sau zoomul după ce ați apăsat butonul de declanșare până la capăt pentru a porni funcția bracketing.
- ! Când [Focus BKT] este setat la [On], [Flash Mode] din [Silent[♥] Settings] (pag. 132) devine [Allow].
- ! Funcția Focalizare cu încadrare nu este disponibilă cu obiectivele cu sistem Four Thirds.
- ! Focalizarea cu încadrare nu poate fi combinată cu alte forme de bracketing.
- ! Viteza de sincronizare a blițului este setată la 1/100 s. Selectarea unei valori peste ISO 16000 pentru [ISO] va seta o viteză de sincronizare a blițului de 1/50 s.





Funcții care sunt disponibile doar în modul film



Opțiuni pentru înregistrarea sunetului (Setări Înregistrare Audio)

PASMB 

Ajustați setările pentru înregistrarea sunetului în timpul filmării. De asemenea, puteți accesa setările pentru utilizare când este conectat un microfon sau receptor extern.

Meniu	MENU →  → 5. Sound Recording/Connection → Sound Recording Settings
-------	--

Recording Volume	Ajustați sensibilitatea microfonului. Alegeți valori separate pentru microfoanele stereo încorporate și pentru microfoanele externe. [Built-In : Ajustați sensibilitatea microfonului stereo încorporat al camerei. [-10] - [0] - [+10] [MIC ]: Ajustați sensibilitatea microfoanelor externe conectate la mufa de microfon. [-10] - [0] - [+10]
 Volume Limiter	Camera aplică o limită pentru volumul sunetelor înregistrate de microfon. Utilizați această opțiune pentru a reduce automat nivelul sunetelor care depășesc un anumit volum. [Off] : Nu aplică o limită pentru volumul sunetelor înregistrate de microfon. [On] : Aplică o limită pentru volumul sunetelor înregistrate de microfon.
Wind Noise Reduction	Reduceți zgomotul provocat de vânt în timpul înregistrării audio. [Off] : Nu reduce zgomotul provocat de vânt în timpul înregistrării audio. [Low]/[Standard]/[High] : Setează nivelul de reducere a zgomotului provocat de vânt.
Recording Rate	Alegeți un format de înregistrare audio. [96kHz/24bit] : Audio de înaltă calitate. [48kHz/16bit] : Audio de calitate standard.
 Plug-in Power	Ajustați setările pentru utilizare cu microfoane cu condensator și alte dispozitive care se alimentează de la cameră. [Off] : Pentru dispozitive care nu necesită alimentare de la cameră (microfoane dinamice pentru uz general). [On] : Pentru dispozitive care necesită alimentare de la cameră (microfoane cu condensator).

- ⓘ Sunetul nu este înregistrat:
cu filme cu viteză mare sau cu mișcare lentă sau rapidă sau când ART 7 /ART 7  (dioramă) este selectat pentru modul imagine.
- ⓘ Sunetul poate fi redat doar pe dispozitive care acceptă opțiunea selectată pentru [Recording Rate].
- 🔗 Este posibil să se înregistreze în film sunetele de operare a obiectivului și a camerei. Pentru a preveni înregistrarea acestora, reduceți sunetele de operare setând [CAF Mode] (pag. 73) la [S-AF], [MF] sau [Pre MF] sau reducând operațiunile butoanelor camerei.

Meniu	MENU →  → 5. Sound Recording/Connection → Headphone Volume
-------	--

Headphone Volume	Ajustați volumului ieșirii audio de la căști.
-------------------------	---

Coduri de timp

(Setări ale codului de timp)

Reglați setările codului de timp. Codurile de timp sunt utilizate pentru a sincroniza imaginea și sunetul în timpul editării și al altor proceduri asemănătoare. Alegeți următoarele opțiuni.

Meniu	MENU →  → 5. Sound Recording/Connection → Time Code Settings
-------	--

Time Code Mode	Alegeți o opțiune de înregistrare a codului de timp. Utilizați codurile de timp dacă trebuie să înregistrați ora exactă. [Drop Frame]: Coduri de timp DF. Codul de timp este reglat pentru a compensa deviațiile față de ora înregistrării. [Non-DF]: Coduri de timp NDF. Codul de timp nu este reglat pentru a compensa deviațiile față de ora înregistrării.
Count Up	Alegeți cum se înregistrează ora. [Rec Run]: Ora este înregistrată numai în timpul filmării. [Free Run]: Ora este înregistrată continuu, inclusiv atunci când filmarea nu este în curs sau camera este oprită.
Starting Time	Alegeți codul de timp de început. [Reset]: Resetați codul de timp la 00:00:00 [Manual Input]: Introduceți manual codul de timp. [Current Time]: Setăți codul de timp la ora curentă, cadrul 00.

ⓘ Când setați [Starting Time] la [Current Time], asigurați-vă că aparatul afișează ora corectă.  „Setarea ceasului camerei (🕒 Setări)” (pag. 257)

ⓘ Codurile de timp nu sunt înregistrate pe filmele cu viteză mare (pag. 142).

Ajustați setările pentru trimitere la dispozitive HDMI. Opțiunile sunt disponibile pentru controlarea aparatelor de înregistrare HDMI de la cameră sau pentru adăugarea de coduri de timp de utilizat în timpul editării filmelor.

Meniu	MENU → → 5. Sound Recording/Connection → HDMI Output
Output Mode	<p>[Monitor]: Dispozitivul HDMI funcționează ca un monitor extern. Camera trimite atât imagini, cât și indicatori la ecran. Setările de ieșire pot fi ajustate folosind opțiunea [HDMI Settings] (pag. 251).</p> <p>[Record]: Dispozitivul HDMI funcționează ca un aparat de înregistrare extern. Doar imaginile sunt trimise la dispozitiv. Dimensiunea cadrului și setările de sunet sunt ajustate folosind comenzile camerei.</p> <p>[RAW]: Imaginile sunt trimise la dispozitivul HDMI în format RAW. Imaginile nu sunt înregistrate pe cardul din cameră. Dimensiunea cadrului și setările de sunet sunt ajustate folosind comenzile camerei.</p> <ul style="list-style-type: none"> Camera funcționează în modul [Monitor] când selectorul de moduri este setat la P/A/S/M/B sau când este afișat meniul sau la redarea unei imagini.
REC Bit	<p>Camera și dispozitivul extern pornesc și opresc simultan înregistrarea.</p> <ul style="list-style-type: none"> Această opțiune este disponibilă doar cu dispozitivele compatibile. <p>[Off]: Nu utilizează această funcție.</p> <p>[On]: Controlează dispozitivul extern.</p>
Time Code	<p>Trimite codurile de timp la dispozitivul extern. Setările codului de timp pot fi ajustate folosind [Time Code Settings] (pag. 181).</p> <p>[Off]: Does not output time codes to the external device.</p> <p>[On]: Trimite codurile de timp la dispozitivul extern.</p>

■ Despre [RAW]

Când [RAW] este selectat, imaginile RAW la care nu s-au aplicat setări de fotografiere cum ar fi compensarea expunerii și balansul de alb pot fi înregistrate.

Consultați site-ul nostru web pentru informații privind dispozitivele HDMI compatibile cu [RAW].

- Când [RAW] este selectat, „HDMI” va apărea pe ecranul camerei când se trimit semnale la un dispozitiv HDMI.
- ⓘ Imaginile trimise de la cameră când [RAW] este selectat sunt înregistrate în format ProRes RAW.
- ⓘ Când [RAW] este selectat și conectați un dispozitiv HDMI compatibil, Picture Mode] va fi setat la 2 OM-Log400].
- ⓘ Se aplică următoarele limitări atunci când selectați [RAW].
 - : Puteți să selectați numai [C4K] și [4K]. Filme cu mișcare lentă sau rapidă nu sunt disponibile.
 - Imagine Stabilizer]: Puteți să selectați numai [M-IS Off] și [M-IS2].
 - Digital Tele-converter] va fi setat la [Off].
 - AF Mode] când utilizați un obiectiv cu sistem Four Thirds. Puteți să selectați numai [MF] și [Pre MF].

Afișarea de modele de zebra pe zone cu luminanță ridicată în timpul înregistrării video (Setări Model Zebra)

PASMB

În timpul înregistrării video, puteți afișa modele de zebra (benzi) pe zonele unde nivelurile de luminanță depășesc pragurile prestabilite. Puteți specifica două praguri și vor fi afișate modele de zebra cu diferite unghiuri.



■ Afișarea modelelor de zebra

Meniu	MENU → → 6. Shooting Assist → Zebra Pattern Settings
-------	--

- 1 Utilizați Δ ∇ pentru a selecta [Zebra Pattern Settings] și apăsați butonul OK .
- 2 Utilizați Δ ∇ pentru a selecta [On] și apăsați butonul OK .

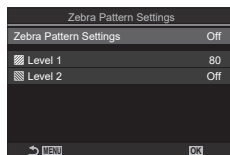

Ecran de setare pentru Setări Model Zebra

Off	Modelele de zebra nu vor fi afișate.
On	În timpul înregistrării video, modelele de zebra (benzi) vor fi afișate pe zonele unde nivelurile de luminanță depășesc pragurile prestabilite. Un model de tip va fi afișat dacă nivelul de luminanță depășește [Level 1]. Un model de tip va fi afișat dacă nivelul de luminanță depășește [Level 2]. Modelul de tip va fi afișat dacă cele două niveluri se suprapun.





- 3 Afișajul revine la ecranul de setare pentru Setări Model Zebra.

■ Configurarea funcției Setări Model Zebra

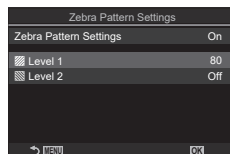
1 Configurați opțiunile.

- Apăsați pe Δ ∇ pentru a selecta un element și apăsați butonul OK pentru a afișa meniul de setare.
- După configurarea opțiunilor, apăsați butonul OK pentru a reveni la ecranul de setare pentru Fotografiere interval.



 Level 1	Un model de tip  va fi afișat dacă nivelul de luminanță depășește valoarea specificată.
 Level 2	Un model de tip  va fi afișat dacă nivelul de luminanță depășește valoarea specificată. Setați această opțiune la [Off] dacă doriți să afișați un singur tip de model de zebra.

Afișarea unui cadru roșu în timpul înregistrării video

(Cadru roșu la REC)

PASMB 

Puteți afișa un cadru exterior roșu pe ecran pentru a vedea mai ușor dacă aparatul înregistrează un film.



Meniu	MENU \rightarrow  \rightarrow 6. Shooting Assist \rightarrow Red Frame during REC
Off	Camera nu va afișa un cadru roșu.
On	Camera va afișa un cadru roșu în timpul înregistrării video.

5 Redare

Informații afișate în timpul redării

Informații privind redarea fotografiilor

Afișaj de bază

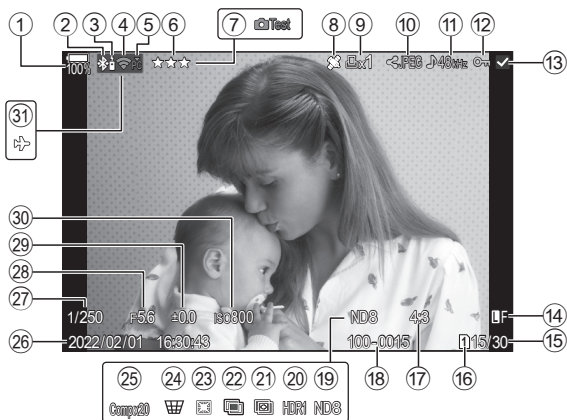

Afișaj general

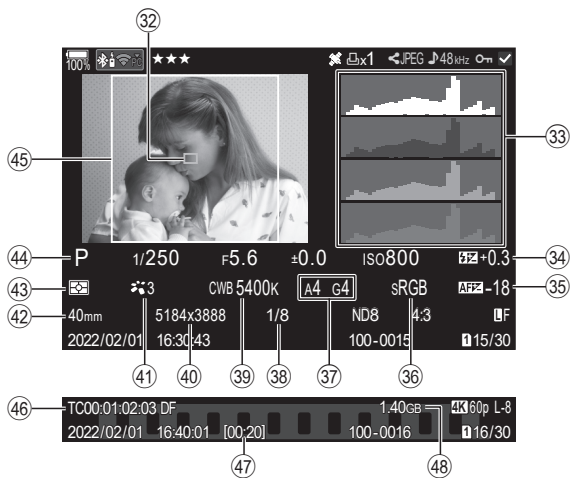

- ① Nivelul acumulatorului.....pag. 30
- ② Conexiune Bluetooth® activă pag. 260, 280
- ③ Telecomandăpag. 280
- ④ Conexiune LAN wireless.. pag. 261, 267
- ⑤ Conexiune activă la calculator (Wi-Fi).....pag. 267
- ⑥ Calificativpag. 196
- ⑦ Poză Test.....pag. 210
- ⑧ Indicator date GPSpag. 266
- ⑨ Comandă Imprimare
Număr de exemplarepag. 198
- ⑩ Ordine partajarepag. 195
- ⑪ Înregistrare sunet.....pag. 199
- ⑫ Protejare pag. 193
- ⑬ Imagine selectată.....pag. 197
- ⑭ Calitatea imaginii pag. 140, 141
- ⑮ Număr cadru/numărul total de cadre
- ⑯ Slot redare pag. 242
- ⑰ Format imagine.....pag. 144
- ⑱ Numărul fișieruluipag. 244
- ⑲ Filtru ND livepag. 158
- ⑳ Imagine HDRpag. 162
- ㉑ Suprapune focalizare.....pag. 160
- ㉒ Expunere Multiplă.....pag. 163
- ㉓ Compensare fisheye.....pag. 171
- ㉔ Comp. distors. geom.....pag. 170
- ㉕ Fotografieri compusă
Număr de fotografii compuse.....pag. 54
- ㉖ Data și orapag. 257
- ㉗ Timp de expunere.....pag. 43, 47
- ㉘ Valoare diafragmă.....pag. 43, 45
- ㉙ Compensarea expunerii.....pag. 107
- ㉚ Sensibilitate ISOpag. 114
- ㉛ Mod Avionpag. 260
- ㉜ Afișaj țintă AF.....pag. 78
- ㉝ Histogramăpag. 38
- ㉞ Controlul intensității blițului pag. 123
- ㉟ Reglarea focalizăriipag. 96
- ㊱ Spațiu de culoare.....pag. 155
- ㊲ Compensarea balansului de alb pag. 151, 153
- ㊳ Rata de compresie.....140
- ㊴ Balans de albpag. 150
- ㊵ Numără Pixelii.....pag. 140
- ㊶ Mod imaginepag. 145
- ㊷ Distanța focală
- ㊸ Mod Măsurare.....pag. 110
- ㊹ Mod Fotografieripag. 43
- ㊺ Chenar format imaginepag. 144
- ㊻ Codul de timp.....pag. 181
- ㊼ Durată înregistrare videopag. 332
- ㊽ Dimensiunea fișierului video.....pag. 332
- * Opțiunile de la ㊼ la ㊽ sunt afișate doar la redarea înregistrărilor video.

Comutarea afișajului cu informații

Buton

Butonul **INFO**

Puteți schimba informațiile afișate pe ecran în timpul redării apăsând butonul **INFO**.

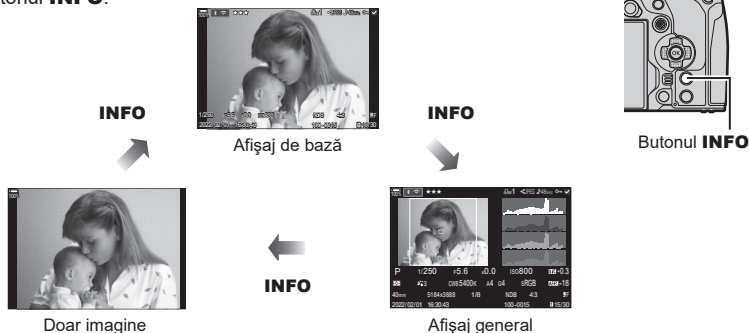

☞ Puteți alege dacă doriți sau nu să afișați fiecare din cele trei tipuri de afișaje.
☞ „Alegerea informațiilor afișate în timpul redării (☑Setări info)” (pag. 206)

Vizualizarea fotografiilor și a înregistrărilor video

Vizualizarea fotografiilor

1 Apăsați butonul .



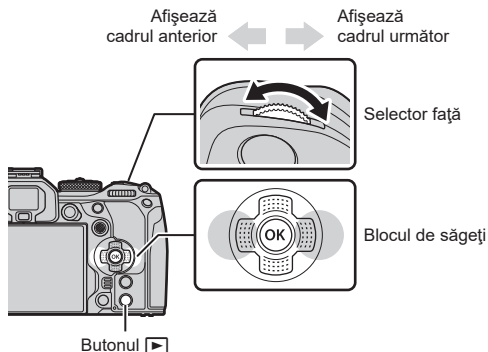

- Se va afișa cea mai recentă fotografie sau înregistrare video.
- Selectați fotografia sau clipul video dorit folosind selectorul față sau blocul de săgeți.
- Apăsați la jumătate declanșatorul pentru a reveni la modul fotografiere.







Fotografie





Film

Selectorul spate (☺)	Mărire (☺)/Index (☺)
Selectorul față (☹)	Precedenta (☹)/Următoarea (☹) Operațiune disponibilă și în timpul redării cu mărire.
Bloc de săgeți (Δ ∇ ◀ ▶)/ multi-selector (⊙/⊙)	Redarea unui singur cadru: următor (▶)/anterior (◀)/volum redare (Δ ∇) Mărirea imaginii la redare: Apăsați pe  pentru a afișa un cadru de zoom. Apăsați din nou pentru a mări cadrul. Puteți derula imaginea apăsând pe Δ ∇ ◀ ▶ în timpul măririi la redare. Redare index/redare calendar: evidențiere imagine <ul style="list-style-type: none"> • De asemenea, puteți să executați operațiunile executate folosind Δ ∇ ◀ ▶ și apăsând pe selectorul multiplu în sus, în jos, la stânga sau la dreapta.
Butonul INFO	Vizualizarea informațiilor despre imagine
Butonul 	Selectare imagine (pag. 197)
Butonul ★	Atribuire stele de evaluare la imagine (pag. 196)
Butonul 	Protejare imagine (pag. 193)
Butonul 	Ștergere imagine (pag. 194)
Butonul 	Vizualizare meniuri (în redarea tip calendar, apăsați acest buton pentru a ieși din redarea cadru cu cadru)

■ Comutarea între carduri în timpul vizualizării fotografiilor





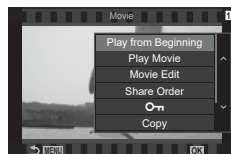

- Puteți să utilizați butonul  pentru a comuta între carduri cât timp redarea este în desfășurare. Pentru a alege un card, apăsați lung pe butonul  și rotiți selectorul față sau selectorul spate. Această opțiune nu modifică opțiunea selectată pentru  Card Slot Settings] >  Slot] (pag. 242).

Urmărirea înregistrărilor video

- 1 Apăsați butonul .
 - Se va afișa cea mai recentă fotografie.
- 2 Selectați o înregistrare video și apăsați butonul .
- 3 Selectați [Play Movie] și apăsați butonul .







- Începe redarea înregistrării video.

Derulați înainte sau înapoi cu ajutorul / . Apăsați din nou butonul  pentru a pune redarea pe pauză. Când redarea este pe pauză, utilizați  pentru a afișa primul cadru sau  pentru a vizualiza ultimul cadru. Apăsați  sau selectorul față pentru a vedea cadrul anterior sau următor. Apăsați butonul **MENU** pentru a opri redarea.



Redarea înregistrărilor video care au fost separate

Filmele lungi sunt înregistrate automat în fișiere multiple când dimensiunea fișierului depășește 4 GB sau durata înregistrării depășește 3 ore (pag. 59). Puteți reda fișierele într-un singur film.



- 1 Apăsați butonul .
 - Se va afișa cea mai recentă fotografie.
- 2 Alegeți un film lung pe care doriți să îl vizualizați și apăsați butonul .
 - Se vor afișa următoarele opțiuni.
[Play from Beginning]: Redă de la început o înregistrare video fragmentată
[Play Movie]: Redă fișierele separat
[Delete entire ]: Șterge toate părțile unei înregistrări video fragmentate
[Erase]: Șterge fișierele separat

- ① Recomandăm utilizarea celei mai recente versiuni a software-ului OM Workspace pentru a reda filmele pe un calculator (pag. 267). Înainte de a lansa software-ul pentru prima dată, conectați camera la calculator.
- ① Filmele înregistrate cu  Video Codec] (pag. 144) setat la [H.265] nu pot fi redade folosind OM Workspace.

Găsirea rapidă a fotografiilor (Redare tip index și calendar)





- Din redarea cadru cu cadru, rotiți selectorul din spate la  pentru redarea index. Rotiți mai departe pentru a afișa redarea tip calendar.
- Rotiți selectorul spate la  pentru a reveni la redarea unui singur cadru.



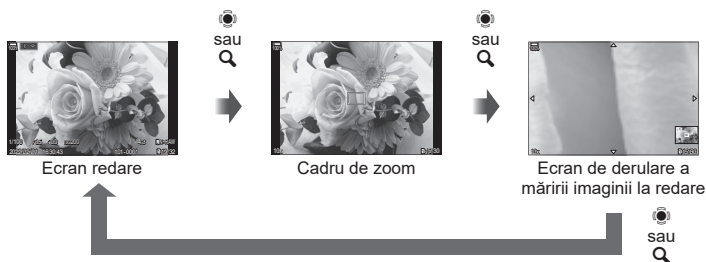

- Puteți schimba numărul de cadre pentru afișarea de tip index.  „Configurarea modului de afișare tip index ( Setări)” (pag. 207)

Mărire (Mărirea imaginii la redare)



Când apăsați pe  sau pe un buton la care s-a atribuit funcția [Q] (mărire) (pag. 208), un cadru de zoom va fi afișat pe partea de imagine care era focalizată sau pe partea unde s-a detectat subiectul. Apăsați din nou butonul pentru a mări zona din cadrul de zoom. Apăsați pe  sau   pentru a derula imaginea în timpul măririi la redare.

- Puteți modifica setările pentru cadrul de zoom și pentru derularea imaginii.  „Alegerea informațiilor afișate în timpul redării cu mărire ( Setări info)” (pag. 206)
- Puteți modifica raportul de zoom folosind selectorul spate.
- Mărirea redării se încheie când apăsați butonul .
- Dacă opțiunea [Face & Eye Detection] este activată, apăsarea butonului **INFO** când cadrul de zoom este afișat va muta cadrul de mărire la fața detectată. La redarea de tip prim-plan, fața detectată va fi mărită.

Redare folosind comenzile tactile

Folosiți comenzile tactile pentru a mări sau pentru a micșora imaginile, pentru a derula imaginii sau pentru a alege imaginea afișată.

- ⚠ Nu apăsați ecranul cu unghiile sau cu alte obiecte ascuțite.
- ⚠ Mănușile sau foliile protectoare pentru ecran pot afecta eficiența operațiunilor pe ecranul tactil.

Redare pe tot ecranul

■ Afișarea imaginii precedente sau următoare

- Glisați degetul în stânga pentru a afișa imaginea următoare sau în dreapta pentru a afișa imaginea precedentă.

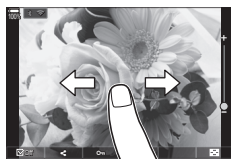

■ Mărire

- Atingeți ușor ecranul pentru a afișa butonul glisant și . Atingeți ușor ecranul de două ori pentru a mări imaginea la raportul specificat în [🔍 Default Setting] (pag. 205).
- Deplasați butonul glisant în sus sau în jos pentru a mări sau micșora.
- Glisați degetul pentru a derula imaginea când aceasta este mărită.
- Atingeți pentru a afișa redarea tip index. Atingeți pentru a afișa redarea tip calendar.









■ Redarea video

- Atingeți pentru a începe redarea.
- Atingeți partea inferioară a ecranului pentru a afișa bara de control care vă permite să opriți redarea și să ajustați volumul de redare.
- Atingeți centrul ecranului pentru a pune redarea pe pauză. Atingeți din nou pentru a continua redarea.
- Prin glisarea barei din partea inferioară a ecranului în timp ce redarea este pe pauză, puteți modifica punctul de la care se va relua redarea filmului.
- Atingeți pentru a opri redarea.



Redare index/Redare calendar

■ Afișarea paginii precedente sau următoare

- Glisați degetul în sus pentru a afișa pagina următoare și în jos pentru a afișa pagina precedentă.
- Meniul comenzilor tactile va fi afișat când atingeți  în timpul redării tip index. Atingeți  sau  pentru a schimba numărul de imagini afișate.  „Configurarea modului de afișare tip index ( Setări)” (pag. 207)
- Atingeți  de mai multe ori pentru a reveni la redarea cadru cu cadru.

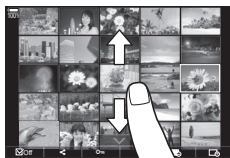











■ Vizualizarea imaginilor

- Atingeți o imagine pentru a o afișa pe tot ecranul.

Alte funcții

Atingeți ușor ecranul în timpul redării cadru cu cadru sau atingeți  în timpul redării tip index pentru a afișa meniul tactil. Apoi, puteți executa operațiunea dorită prin atingerea pictogramelor din meniul tactil.

	Selectați o imagine. Puteți selecta mai multe imagini și le puteți șterge pe toate deodată.  „Selectarea de fotografii multiple (Ordine partajare sel., Calificativ selectat,  , Copiază Selectate, Șterge Selectate)” (pag. 197)
	Puteți selecta imaginile pe care doriți să le partajați cu un smartphone.  „Selectarea fotografiilor pentru partajare (Ordine partajare)” (pag. 195)
	Alocați stele de evaluare unei imagini.  „Evaluarea fotografiilor (Calificativ)” (pag. 196)
	Protejează o imagine.  „Protejarea fotografiilor ()” (pag. 193)

Setarea funcțiilor de redare

Rotirea fotografiilor

(Rotește)

Alegeți dacă rotiți sau nu fotografiile.

- 1 Redați fotografia și apăsați butonul **OK**.
- 2 Selectați [Rotate] și apăsați butonul **OK**.
- 3 Apăsați **Δ** pentru a roti imaginea spre stânga, **∇** pentru a o roti spre dreapta; imaginea se rotește la fiecare apăsare a butonului.
 - Apăsați butonul **OK** pentru salvarea setărilor și ieșire.
 - Filmele și imaginile protejate nu pot fi rotite.

🔗 Camera poate fi configurată să rotească automat fotografiile cu orientare portret în timpul redării. 📷 „Rotirea automată a fotografiilor cu orientare portret pentru redare (📷)” (pag. 205)
[Rotate] nu este disponibil atunci când [Off] este selectat pentru [📷].

Protejarea fotografiilor

(On)

Protejați imaginile împotriva ștergerii accidentale.

Pictograma **On** (protejare)

- 1 Afișați imaginea pe care doriți să o protejați și apăsați pe butonul **On**.
 - **On** (pictograma de protejare) apare pe imagine. Apăsați din nou butonul **On** pentru a anula protecția.
 - Atunci când se afișează o imagine neprotejată, puteți să mențineți apăsat butonul **On** și să rotiți selectorul față sau spate pentru a proteja toate imaginile afișate în timp ce rotiți selectorul. Nu va fi afectată nicio imagine protejată în prealabil și afișată în timp ce rotiți selectorul.
 - Atunci când se afișează o imagine protejată, puteți să mențineți apăsat butonul **On** și să rotiți selectorul față sau spate pentru a anula protecția tuturor imaginilor afișate în timp ce rotiți selectorul. Nu va fi afectată nicio imagine care nu a fost protejată în prealabil și care este afișată în timp ce rotiți selectorul.
 - Puteți să efectuați aceleași operațiuni în timpul mării imaginii la redare sau atunci când selectați o fotografie în ecranul index.

🔗 De asemenea, puteți proteja mai multe imagini selectate. 📷 „Selectarea de fotografii multiple (Ordine partajare sel., Calificativ selectat, **On**, Copiază Selectate, Șterge Selectate)” (pag. 197.)

⚠️ Prin formatarea cardului se șterg toate datele, inclusiv imaginile protejate.



Copierea imaginilor

(Copiază)

Dacă există carduri cu memorie disponibilă în ambele sloturi, 1 și 2, puteți copia o imagine de pe un card pe altul.

- 1 Afișați o imagine pe care doriți să o copiați și apăsați pe butonul **OK**.
- 2 Selectați [Copy] și apăsați pe butonul **OK**.
- 3 Alegeți dacă doriți să specificați un folder de destinație.
 - Dacă selectați [Assign], trebuie să alegeți un director de destinație.
 - Dacă un director a fost deja specificat, numele acestuia va fi afișat. Pentru a selecta un director diferit, apăsați pe **▷**.

4 Evidențiați [Yes] și apăsați butonul .

- Imaginea va fi copiată pe un alt card.



 De asemenea, puteți copia toate imaginile de pe un card pe celălalt card în același timp.

 [Copy All] (pag. 194)

Copierea tuturor imaginilor pe un card (Copiază tot)

Toate imaginile pot fi copiate între cardurile introduse în cameră (slot card 1 și 2).

Meniu	MENU →  → 1. File → Copy All
-------	--

	Toate imaginile sunt copiate de pe cardul din slotul de card 1 pe cardul din slotul de card 2.
	Toate imaginile sunt copiate de pe cardul din slotul de card 2 pe cardul din slotul de card 1.

 Copierea se oprește când cardul destinație este plin.



 În cazul în care cardul destinație este un card SD sau un card SDHC, fișierele de film care depășesc 4 GB nu vor fi copiate.



Ștergerea fotografiilor (Șterge)

1 Afișați o imagine pe care doriți să o ștergeți și apăsați butonul .

2 Selectați [Yes] și apăsați butonul .

- Imaginea va fi ștearsă.

 Puteți șterge imagini fără etapa de confirmare prin schimbarea setărilor butonului.  „Dezactivarea confirmării ștergerii (Ștergere Rapidă)” (pag. 195)

 Puteți alege dacă doriți ca la ștergerea imaginilor înregistrate în modurile de calitate a imaginii RAW+JPEG să fie șterse ambele copii ale fotografiilor, numai copia JPEG sau numai copia RAW.  „Opțiunile de ștergere RAW+JPEG (Ștergere RAW + JPEG)” (pag. 195)

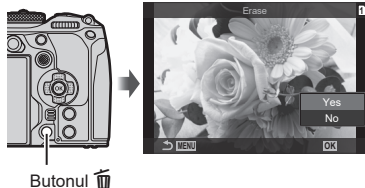

Butonul 

Ștergerea tuturor fotografiilor (Șterge Tot)

Se vor șterge toate fotografiile. Nu se vor șterge fotografiile protejate. De asemenea, puteți exclude fotografiile care au primit stele de evaluare (pag. 196) și șterge toate celelalte fotografii.

Meniu	MENU →  → 1. File → Erase All
-------	---



Erase	Sunt șterse toate fotografiile, inclusive cele care au primit stele de evaluare.
Save	Sunt păstrate fotografiile care au primit stele de evaluare și șterse toate celelalte fotografii.

- Vi se va solicita să alegeți un slot dacă ați introdus carduri de memorie în ambele sloturi. Alegeți un slot și apăsați butonul .

 Dacă alegeți [Save] și executați [Erase All], operațiunea poate să dureze mai mult, în funcție de clasa de viteză a cardului și numărul de fotografii de pe card.

Dezactivarea confirmării ștergerii (Ștergere Rapidă)

Dacă această opțiune este activă atunci când apăsați butonul  pentru a șterge fotografiile sau filme, camera nu va afișa o casetă de dialog pentru confirmare, ci va șterge imediat imaginile.

Meniu	MENU →  → 2. Operations → Quick Erase
Off	Se afișează o casetă de dialog pentru confirmare atunci când apăsați butonul  .
On	Nu se afișează nicio casetă de dialog pentru confirmare atunci când apăsați butonul  .

Opțiunile de ștergere RAW+JPEG (Ștergere RAW + JPEG)







Alegeți operațiunea efectuată atunci când ștergeți imaginile [RAW+JPEG] pe rând.

Meniu	MENU →  → 2. Operations → RAW+JPEG Erase
JPEG	Se șterge numai copia JPEG.
RAW	Se șterge numai copia RAW.
RAW+JPEG	Se șterg ambele copii, RAW și JPEG.



👉 Atât copiile RAW, cât și cele JPEG sunt șterse atunci când ștergeți imaginea [RAW+JPEG] utilizând [Erase All] (pag. 194) sau [Erase Selected] (pag. 197).



Selectarea fotografiilor pentru partajare (Ordine partajare)



Puteți selecta dinainte imaginile pe care doriți să le transferați pe un smartphone.

- 1 Afișați o imagine pe care doriți să o transferați și apăsați butonul .
 - Va fi afișat meniul de redare.
- 2 Selectați [Share Order] și apăsați butonul . Apoi apăsați pe  sau .
 - Imaginea este marcată pentru partajare. Se va afișa pictograma  și tipul de fișier.
 - Puteți să marcați până la 200 de fotografii pe fiecare slot pentru a le partaja simultan.
 - Pentru a anula o ordine de partajare, apăsați pe  sau .

📌 Un fișier de film a cărui dimensiune depășește 4 GB nu poate fi marcat pentru partajare.

👉 Puteți selecta dinainte imaginile pe care doriți să le transferați și seta o ordine de partajare pentru toate imaginile deodată.  „Selectarea de fotografii multiple (Ordine partajare sel., Calificativ selectat, , Copiază Selectate, Șterge Selectate)” (pag. 197), „Transferul imaginilor către un smartphone” (pag. 264)

👉 De asemenea, puteți marca imaginile pentru partajare atribuind funcția  unui buton în []Function (pag. 205).

Apăsați butonul  când o imagine nemarcată este afișată în timpul afișării cadru cu cadru/afișării tip index/măririi la redare. Când mențineți apăsat butonul  și rotiți selectorul față sau spate, toate imaginile afișate în timp ce rotiți selectorul vor fi marcate pentru partajare. Nu va fi afectată nicio imagine marcată în prealabil și afișată în timp ce rotiți selectorul.

Când mențineți apăsat butonul  și rotiți selectorul față sau spate în timp ce o imagine marcată este afișată, toate imaginile afișate în timp ce rotiți selectorul vor fi deselectate. Nu va fi afectată nicio imagine nemarcată afișată în timp ce rotiți selectorul.

Selectarea imaginilor RAW+JPEG pentru partajare (RAW+JPEG ↩)

În cazul fotografiilor înregistrate cu [RAW +JPEG] selectată pentru calitatea imaginii, puteți să alegeți dacă partajați numai copiile JPEG, numai copiile RAW, sau ambele copii RAW și JPEG.

Meniu	MENU ➔ [▶] ➔ 2. Operations ➔ RAW+JPEG ↩
-------	---

JPEG	Numai copiile JPEG vor fi marcate pentru partajare.
RAW	Numai copiile RAW vor fi marcate pentru partajare.
RAW+JPEG	Ambele copii RAW și JPEG vor fi marcate pentru partajare.

- ⓘ Alegerea opțiunii selectate pentru [RAW+JPEG ↩] nu afectează imaginile marcate deja pentru partajare.
- ⓘ Indiferent de opțiunea selectată, eliminarea marcajului de partajare anulează marcajele ambelor copii.

Evaluarea fotografiilor (Calificativ)

Atribuiți de la 1 la 5 stele de evaluare la o fotografie.

Acest lucru poate fi util când organizați și căutați fotografiile folosind OM Workspace sau alte programe.

Buton	Butonul ★
-------	-----------

Dacă apăsați butonul ★ când fotografia selectată nu are atribuite stele de evaluare, se vor atribui stele de evaluare pentru respectiva fotografie. Numărul de stele va fi același ca numărul atribuit anterior.

Dacă apăsați butonul ★ când fotografia selectată are atribuite stele de evaluare, stelele de evaluare vor fi șterse.

Puteți modifica numărul de stele prin rotirea selectorului față sau spate în timp ce mențineți apăsat butonul ★.

- ⓘ Stelele de evaluare pot fi atribuite numai imaginilor statice.
- ⓘ Dacă fotografia a fost înregistrată cu [RAW+JPEG], aceeași evaluare va fi aplicată atât fișierului RAW, cât și fișierului JPEG.
- ⓘ Stelele de evaluare nu pot fi atribuite imaginilor protejate.
- ⓘ Stelele de evaluare nu pot fi atribuite fotografiilor realizate cu o altă cameră.

Selectarea numărului de stele care va fi utilizat la evaluare (Setări Calificative)

Puteți selecta numărul de stele afișate ca opțiuni pentru evaluare.

Meniu	MENU → ▶ → 3. Displays → Rating Settings
-------	---

- 1 Selectați numărul de stele care doriți să fie afișate ca opțiune când evaluați fotografiile și puneți o bifă (✓) în dreptul numărului.
 - Selectați o opțiune utilizând ▲ ▼ și apăsați butonul OK pentru a pune o bifă (✓) în dreptul ei.
Pentru a elimina bifa, apăsați din nou butonul OK.
- ⓘ Când nu există niciun element cu bifă (✓) în dreptul său, nu puteți atribui stele de evaluare fotografiilor.
- ⓘ Modificarea setărilor pentru [Rating Settings] nu afectează evaluarea fotografiilor care au primit deja calificative.

Selectarea de fotografii multiple (Ordine partajare sel., Calificativ selectat, OPI, Copiază Selectate, Șterge Selectate)

Puteți selecta mai multe imagini pentru opțiunile [Share Order Selected], [Rating Selected], [OPI], [Copy Selected] sau [Erase Selected].

- 1 Afișați o imagine pe care doriți să o selectați și apăsați butonul ✓.
 - Imaginea va fi selectată și semnul ✓ va fi afișat.
Apăsați din nou butonul pentru a anula selecția.
 - Puteți selecta o imagine în timpul redării cadru cu cadru și redării tip index.

- 2 Apăsați butonul OK pentru a afișa meniul și selectați [Share Order Selected], [Rating Selected], [OPI], [Copy Selected] sau [Erase Selected].

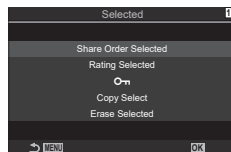

- Atunci când se afișează o imagine nemarcată, puteți să mențineți apăsat butonul ✓ și să rotiți selectorul față sau spate pentru a selecta toate imaginile afișate în timp ce rotiți selectorul. Nu va fi afectată nicio imagine marcată în prealabil și afișată în timp ce rotiți selectorul.
- Marcată atunci când se afișează o imagine marcată, puteți să mențineți apăsat butonul ✓ și să rotiți selectorul față sau spate pentru a deselecta toate imaginile afișate în timp ce rotiți selectorul. Nu va fi afectată nicio imagine nemarcată în prealabil și afișată în timp ce rotiți selectorul.

Puteți salva „comenzi de imprimare” digitale pe cardul de memorie, care listează fotografiile de tipărit și numărul de exemplare pentru fiecare imprimat. Ulterior, puteți obține fotografiile la un centru de tipărire care acceptă formatul DPOF. Pentru a crea o comandă de imprimare este necesar un card de memorie.

■ Configurarea comenzilor de imprimare

Meniu	MENU ➔ ➔ 1. File ➔
-------	----------------------------

	<p>Apăsați pentru a selecta cadrul pe care doriți să-l setați ca programat pentru imprimare, apoi apăsați pentru a seta numărul de exemplare. Pentru a seta programarea imprimării pentru mai multe fotografii, repetați acest pas. Apăsați butonul când ați selectat toate fotografiile dorite, apoi selectați formatul datei și al orei.</p> <p>[No]: Fotografiile sunt tipărite fără dată și oră. [Date]: Fotografiile sunt tipărite cu data fotografierii. [Time]: Fotografiile sunt tipărite cu ora fotografierii.</p>
ALL	<p>Selectați această opțiune când doriți setarea comenzilor de imprimare pentru toate fotografiile. Selectați formatul datei și al orei.</p> <p>[No]: Fotografiile sunt tipărite fără dată și oră. [Date]: Fotografiile sunt tipărite cu data fotografierii. [Time]: Fotografiile sunt tipărite cu ora fotografierii.</p>

ⓘ Când imprimați imagini, setarea nu poate fi modificată între imagini.

■ Setarea comenzilor de imprimare

Set	Comenzile de imprimare vor fi setate. Setările se vor aplica fotografiilor salvate pe cardul curent selectat.
Cancel	Comenzile de imprimare nu vor fi setate.

ⓘ Camera nu poate fi utilizată pentru modificarea comenzilor de imprimare create cu alte dispozitive. Crearea unei noi comenzi de tipărire șterge orice comenzi de tipărire existente create cu alte dispozitive.

ⓘ Comenzile de imprimare nu pot include imagini RAW sau înregistrări video.

Resetarea tuturor protecțiilor/ordinelor de partajare/comenzilor de imprimare/calificativelor (Resetare toate imaginile)

Puteți reseta deodată toate protecțiile/ordinele de partajare/comenzile de imprimare/calificativele pentru imaginile de pe un card dintr-un slot.

Meniu	MENU ➔ ➔ 1. File ➔ Reset All Images
-------	---

Reset Print Orders	Resetează toate comenzile de imprimare.
Reset Protect	Resetează toate protecțiile.
Reset share Order	Resetează toate ordinele de partajare.
Reset Ratings	Resetează toate calificativele.

- Vi se va solicita să alegeți un slot dacă ați introdus carduri de memorie în ambele sloturi. Alegeți un slot și apăsați butonul . Apoi va fi afișat ecranul de confirmare.
- ⓘ Când există multe fotografii cu calificativ, operațiunea [Reset Ratings] va dura mai mult.



Puteți înregistra sunetul folosind microfonul stereo încorporat sau un alt microfon extern opțional și să adăugați sunetul la fotografii. Sunetul înregistrat oferă o înlocuire simplă pentru notele scrise despre fotografii. Înregistrările audio pot avea o lungime de 30 s.

- 1 Afișați imaginea la care doriți să adăugați o înregistrare audio și apăsați butonul **OK**.
 - Înregistrarea audio nu este disponibilă pentru imaginile protejate.
- 2 Selectați **[M]** și apăsați butonul **OK**.
 - Pentru a părăsi acest mod fără a adăuga o înregistrare audio, selectați **[No]**.



- 3 Selectați **[Start]** și apăsați butonul **OK** pentru a începe înregistrarea.
- 4 Apăsați butonul **OK** pentru a încheia înregistrarea.
 - Fotografii cu sunet sunt indicate prin pictograme **[M]** și indicatori care prezintă rata de înregistrare.
 - Pentru a șterge o înregistrare audio, selectați **[Erase]** la Pasul 3.



[M] Sunetul este înregistrat la rata selectată pentru filme. Rata poate fi selectată folosind **[Sound Recording Settings]** (pag. 180).

■ Redarea înregistrării audio

Redarea începe automat când este afișată o fotografie cu sunet. Pentru a ajusta volumul:

- 1 Afișați fotografia la care doriți redarea înregistrării audio.
- 2 Apăsați pe **Δ** sau **∇**.
 - Butonul **Δ**: Măriți volumul.
 - Butonul **∇**: Reduceți volumul.



Creați copii retușate ale fotografiilor. În cazul fotografiilor RAW, puteți ajusta setările active la momentul în care s-a realizat fotografia, cum ar fi balansul de alb și modul imagine (filtre artistice incluse). La fotografiile JPEG, puteți să efectuați editări simple, cum ar fi decuparea și redimensionarea.

RAW Data Edit	<p>Retușați fotografii și salvați copiile rezultate în format JPEG (pag. 200). Sunt disponibile următoarele opțiuni:</p> <p>[Current]: Salvați fotografia la setările curent selectate cu camera.</p> <p>[Custom1]/[Custom2]: Ajustați setările în timp ce previzualizați rezultatele pe ecran. Setările sunt salvate ca [Custom1] sau [Custom2].</p> <p>[ART BKT]: Camera creează mai multe copii JPEG pentru fiecare fotografie, una pentru fiecare filtru-artă selectat. Selectați unul sau mai multe filtre și aplicați-le la una sau mai multe fotografii.</p>
JPEG Edit	<p>Retușați fotografii JPEG și salvați copiile rezultate în format JPEG (pag. 201).</p>

Retușarea fotografiilor RAW (Editare Date RAW)

[RAW Data Edit] poate fi utilizat pentru a ajusta următoarele setări. Acestea sunt, de asemenea, setările aplicate când selectați opțiunea [Current].

Calitate Imagine	Nuanțe intermediare
Mod imagine	Zone luminoase
Culoare/saturație (Creator Culori)	Format imagine
Culoare (Culoare Parțială)	Reducere zgomot la ISO ridicat
Balans de alb	Spațiu de culoare
Temperatura de culoare	Compensarea distorsiunii geometrice
Compensarea expunerii	
Zone întunecate	

- ① [Color Space] este fixat la [sRGB] când un filtru artistic este selectat pentru mod imagine.
- ② Fotografiile RAW nu pot fi retușate dacă:
 - nu există suficient spațiu pe cardul de memorie sau dacă fotografia a fost realizată cu o altă cameră

1 Afișați o imagine pe care doriți să o editați și apăsați butonul **OK**.



2 Utilizați **Δ** **▽** pentru a selecta [RAW Data Edit] și apăsați butonul **OK**.

- Va fi afișat meniul de editare.

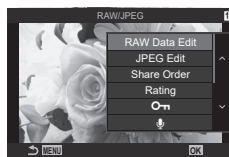

3 Evidențiați elementele folosind $\Delta \nabla$.

- Pentru a aplica setările curente ale camerei, selectați [Current] și apăsați butonul \odot . Vor fi aplicate setările curente.
 - Utilizați $\Delta \nabla$ pentru a selecta [Yes] și apăsați butonul \odot pentru a înregistra imaginea dezvoltată.
- Pentru [Custom1] sau [Custom2], evidențiați opțiunea dorită și apăsați \triangleright , apoi editați setările în felul următor:
 - Vor fi afișate opțiunile de rețușare. Selectați elementele folosind $\Delta \nabla$ și folosiți $\triangleleft \triangleright$ pentru a alege setările. Repetați până când toate setările dorite sunt alese. Apăsați butonul \odot pentru a vizualiza rezultatele.
 - Apăsați butonul \odot pentru a confirma setările. Procesarea va fi aplicată imaginii.
 - Utilizați $\Delta \nabla$ pentru a selecta [Yes] și apăsați butonul \odot pentru a înregistra imaginea dezvoltată.
- Selectarea [ART BKT] și apăsarea pe \triangleright afișează o listă cu filtrele artistice. Evidențiați filtrele-artă și apăsați butonul \odot pentru a selecta sau a deselecta, iar filtrele selectate vor fi marcate cu un \checkmark . Apăsați butonul MENU pentru a reveni la ecranul anterior după ce toate filtrele dorite au fost selectate.
 - Apăsați butonul \odot pentru a înregistra imaginea după procesare cu filtrul artistic selectat.





4 Pentru a crea copii suplimentare ale aceluiași original, evidențiați [Reset] și apăsați butonul \odot . Pentru a ieși fără a crea alte copii, evidențiați [No] și apăsați butonul \odot .



- Selectarea [Reset] afișează opțiunile de editare. Repetați procesul de la Pasul 3.

Retușarea fotografiilor JPEG (Editare JPEG)

Meniul [JPEG Edit] conține următoarele opțiuni.



Shadow Adj	Luminează subiecții iluminați din spate.
Red-eye Fix	Reduce efectul de „ochi roșii” în fotografiile realizate cu bliț.
	Decupează fotografiile. Dimensionați decuparea cu selectorul față sau spate și poziționați-o cu ajutorul $\Delta \nabla \triangleleft \triangleright$.
Aspect	Modificați formatul imaginii de la standard 4:3 la [3:2], [16:9], [1:1] sau [3:4]. După ce ați ales un format al imaginii, folosiți blocul de săgeți pentru a poziționa decuparea.
Black & White	Creează o copie alb-negru a fotografiei curente.
Sepia	Creează o copie sepia a fotografiei curente.
Saturation	Ajustează intensitatea culorilor. Puteți să vizualizați rezultatele pe ecran.
	Creează o copie redimensionată de 1280×960, 640×480 sau 320×240 pixeli. Fotografiile cu un format al imaginii altul decât standard 4:3 sunt redimensionate la dimensiuni cât mai apropiate posibil de opțiunea selectată.

ⓘ În funcție de imagine, este posibil ca funcția de corectare a fenomenului de ochi roșii să nu funcționeze.

- ⚠ Editarea unei imagini JPEG nu este posibilă în următoarele situații:
Când o imagine este procesată pe un PC, când nu există destul spațiu în memoria cardului sau când o imagine este înregistrată pe o altă cameră.
- ⚠ Imaginea nu poate fi redimensionată () la o dimensiune mai mare decât cea inițială.
- ⚠ Unele imagini nu pot fi redimensionate.
- ⚠ [] (decupare) și [Aspect] pot fi utilizate numai pentru editarea imaginilor cu formatul 4:3 (standard).

- 1** Afișați o imagine pe care doriți să o editați și apăsați butonul .







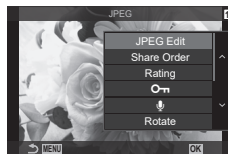



- 2** Utilizați   pentru a selecta [JPEG Edit] și apăsați butonul .



- Va fi afișat meniul de editare.



- 3** Evidențiați elementele utilizând   și apăsați butonul .

- Efectul poate fi previzualizat pe ecran. Dacă sunt afișate mai multe opțiuni pentru elementul selectat, utilizați   pentru a alege opțiunea dorită.
- Când [] este selectat, puteți să dimensionați cadrul pentru decupare folosind selectoarele și să îl poziționați utilizând butoanele  .
- Când este selectat [Aspect], puteți selecta o opțiune utilizând   și apoi setați poziția utilizând  .



- 4** Evidențiați [Yes] utilizând   și apăsați butonul .

- Noua copie va fi salvată cu setările selectate și camera va reveni la ecranul de redare.

Suprapuneți fotografiile RAW existente pentru a crea o fotografie nouă. Până la 3 fotografii pot fi incluse în suprapunere.

Rezultatele pot fi modificate prin ajustarea luminozității (amplificare) separat pentru fiecare fotografie.

- Suprapunerea este salvată în formatul curent selectat pentru calitatea imaginii. Suprapunerile create cu [RAW] selectat pentru calitatea imaginii sunt salvate în format RAW și în format JPEG utilizând opțiunea de calitate a imaginii selectată pentru [◀-2] (pag. 140).
- Suprapunerile salvate în format RAW pot fi, la rândul lor, combinate cu alte imagini RAW pentru a crea suprapuneri care conțin 4 sau mai multe fotografii.

- 1 Afișați o imagine pe care doriți să o editați și apăsați butonul **OK**.
- 2 Utilizați **△ ▽** pentru a selecta [Image Overlay] și apăsați butonul **OK**.
- 3 Selectați numărul de imagini care vor fi suprapuse și apăsați butonul **OK**.
- 4 Utilizați **△ ▽ <|>** pentru a selecta imaginile RAW care vor fi suprapuse.
 - Fotografiile selectate sunt marcate cu **✓**. Apăsați din nou butonul **OK** pentru a le deselecta.
 - Imaginea suprapusă va fi afișată dacă sunt selectate atâtătea imagini câte sunt menționate la pasul 3.
- 5 Ajustați intensitatea fiecărei imagini care va fi suprapusă.
 - Utilizați butoanele **<|>** pentru a selecta o imagine și **△ ▽** pentru a ajusta intensitatea.
 - Intensitatea poate fi reglată în intervalul 0,1–2,0. Verificați rezultatul pe ecran.
- 6 Apăsați butonul **OK** pentru a afișa caseta de dialog pentru confirmare.
 - Selectați [Yes] și apăsați butonul **OK**.

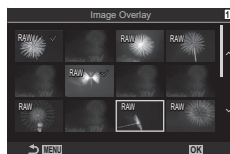

Ajustați bucățile de film selectate. Filmele pot fi ajustate în mod repetat pentru a crea fișiere care conțin doar bucăți de film pe care doriți să le păstrați.

☞ Această opțiune este disponibilă numai în cazul filmelor înregistrate cu camera.

- 1 Afișați filmul pe care doriți să îl editați și apăsați butonul **OK**.
- 2 Selectați [Movie Edit] și apăsați butonul **OK**.
- 3 Utilizați **△ ▽** pentru a selecta [Movie Trimming] și apăsați butonul **OK**.
 - Vi se va solicita să alegeți modul în care doriți să salvați filmul editat.
[New File]: Salvați filmul editat într-un fișier nou.
[Overwrite]: Înlocuiți filmul existent.
[No]: Leșiți fără să editați filmul.
 - Dacă filmul este protejat nu puteți selecta [Overwrite].
- 4 Evidențiați opțiunea dorită și apăsați butonul **OK**.
 - Se va afișa un ecran de editare.
- 5 Editați filmul.
 - Utilizați butonul **△** pentru a sări peste primul cadru și butonul **▽** pentru a sări peste ultimul cadru.
 - Utilizând selectorul față, spate sau butonul **◀**, evidențiați primul cadru de film pe care doriți să îl ștergeți și apăsați butonul **OK**.
 - Utilizând selectorul față, spate sau butonul **▶**, evidențiați ultimul cadru de film pe care doriți să îl ștergeți și apăsați butonul **OK**.
- 6 Selectați [Yes] și apăsați butonul **OK**.
 - Se va salva filmul editat.
 - Pentru a selecta o bucată de film diferită, selectați [No] și apăsați butonul **OK**.
 - Dacă ați selectat [Overwrite], vi se va solicita să decideți dacă ajustați și alte bucăți de film. Pentru a ajusta și alte bucăți de film, selectați [Continue] și apăsați butonul **OK**.

Crearea fotogațiilor din film

(Captură Imagine din Film)

Salvați o copie statică a unui cadru selectat.



☞ Această opțiune este disponibilă numai în cazul filmelor [4K] înregistrate cu camera.

- 1 Afișați filmul pe care doriți să îl editați și apăsați butonul **OK**.
- 2 Selectați [Movie Edit] și apăsați butonul **OK**.
- 3 Utilizați **△ ▽** pentru a selecta [In-Movie Image Capture] și apăsați butonul **OK**.
- 4 Utilizați **◀▶** pentru a selecta un cadru care să fie salvat ca imagine, și apăsați butonul **OK**.
 - Camera va salva o copie statică a cadrului selectat.
 - Utilizați butonul **△** pentru salt înapoi și butonul **▽** pentru salt înainte.
Cât de mare este saltul înainte sau saltul înapoi depinde de lungimea filmului.

Modificarea rolului jucat de butonul () în timpul redării (Funcție)



Alegeți rolul jucat de butonul  () în timpul redării.

Meniu	MENU →  → 2. Operations →   Function
-------	--

  Function	[]: Creați sau modificați o „ordine partajare” marcând fotografiile pentru încărcarea pe un dispozitiv smartphone. [<input checked="" type="checkbox"/>]: Selectați mai multe imagini.
--	--

Modificarea rolurilor îndeplinite de selectoarele față și spate în timpul redării (Alege Funcție)

Alegeți rolurile îndeplinite de selectoarele față și spate în timpul redării.

Meniu	MENU →  → 2. Operations →  Dial Function
-------	---

	Mărire sau micșorare sau comutare la afișaj tip index în timpul redării.
Prev/Next	Vizualizați imaginea următoare sau anterioară în timpul redării.

Alegerea nivelului de mărire a imaginii la redare (Setare implicită)

Alegeți nivelul zoom de pornire pentru mărirea imaginii la redare (redarea prim-planului).

Meniu	MENU →  → 2. Operations →   Default Setting
-------	---

Recently	Măriți în funcție de cel mai recent nivel zoom selectat.
Equally Value	Imaginile sunt afișate la un nivel zoom de 1:1. Se va afișa o pictogramă  pe ecran.
×2, ×3, ×5, ×7, ×10, ×14	Alegeți nivelul zoom de pornire.

Rotirea automată a fotografiilor cu orientare portret pentru redare ()

Alegeți dacă fotografiile realizate în orientare portret sunt rotite automat pentru afișare pe cameră.

Meniu	MENU →  → 3. Displays → 
-------	---

On	Fotografiile sunt rotite automat pentru afișare în timpul redării.
Off	Fotografiile nu sunt rotite automat pentru afișare în timpul redării.

Alegerea informațiilor afișate în timpul redării (▶ Setări info)

Alegeți informațiile pe care doriți să le afișați în timpul redării. Apăsarea pe butonul INFO în timpul redării va comuta afișajul între afișajele selectate.

Meniu **MENU** → ▶ → 3. Displays → ▶ Info Settings

1 Selectați tipul de afișaj și puneți o bifă (✓) în dreptul său.

- Selectați o opțiune utilizând ▲ ▼ și apăsați butonul OK pentru a pune o bifă (✓) în dreptul ei.

Pentru a elimina bifa, apăsați din nou butonul OK.

Image Only	Este afișată doar imaginea.
Basic	Sunt afișate informații minime.
Overall	Sunt afișate informațiile complete, inclusiv condițiile de fotografiere și histograma (pag. 186).

Alegerea informațiilor afișate în timpul redării cu mărire (▶ Q Setări info)

Alegeți afișajul când măriți fotografia apăsând pe  sau pe un buton căruia i s-a atribuit funcția [Q] (mărire) (pag. 208).

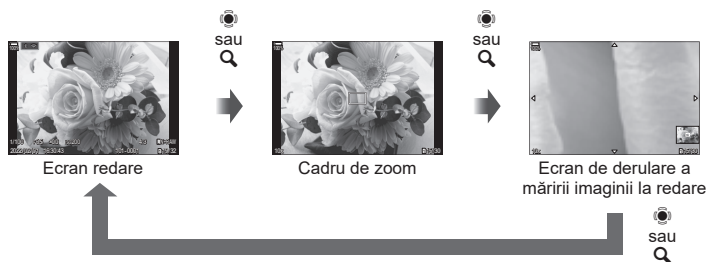

! Dacă eliminați bifele de la toate opțiunile, nu veți putea mări imaginea folosind  sau un buton căruia i s-a atribuit funcția [Q] (mărire).

Meniu **MENU** → ▶ → 3. Displays → ▶ Q Info Settings

1 Selectați tipul de afișaj și puneți o bifă (✓) în dreptul său.

- Selectați o opțiune utilizând ▲ ▼ și apăsați butonul OK pentru a pune o bifă (✓) în dreptul ei.

Pentru a elimina bifa, apăsați din nou butonul OK.

Magnify Frame	Afișează cadrul de zoom.
Magnify Scroll	Vă permite să derulați afișajul în timpul redării cu mărire.

Configurarea modului de afișare tip index Setări





Puteți modifica numărul de cadre care să fie afișate pe afișajul tip index și dacă să fie utilizat afișajul tip calendar.

Meniu	MENU →  → 3. Displays →  Settings
-------	--

1 Selectați tipul de afișaj și puneți o bifă (✓) în dreptul său.

- Selectați o opțiune utilizând Δ ∇ și apăsați butonul  pentru a pune o bifă (✓) în dreptul ei.

Pentru a elimina bifa, apăsați din nou butonul .

 4 /  9 /  25 /  100	Alegeți numărul de cadre care să fie afișate pe afișajul tip index.
Calendar	Fotografiile sunt afișate pe un calendar.

Funcții pentru configurarea comenzilor camerei























Schimbarea rolurilor îndeplinite de butoane (Setări Butoane) **PASMB** 

Butoanelor le pot fi atribuite și alte roluri în locul funcțiilor existente.



Funcțiile atribuite utilizând [ Button Function] se aplică numai în timpul fotografierii.

Funcțiile atribuite utilizând [ Button Function] se aplică în modul  (film).

■ Comenzi personalizabile

Picto-gramă	Buton	Rol predefinit	
			
	Butonul 	 (compensarea expunerii)	
	Butonul 	 (Foto înaltă rezoluție)	 REC (Înregistrare video)
ISO	Butonul ISO	Sensibilitate ISO	
AF-ON	Butonul AF-ON	AF-ON	
AEL	Butonul AEL	AEL	
	Butonul 	 (selectare ecran)	
	Blocul de săgeți	Inactiv*1	
	Blocul de săgeți  (la dreapta)*2	MF (comutare AF/MF)	
	Blocul de săgeți  (în jos)*2	WB (balans de alb)	
	Buton de balans de alb printr-o simplă apăsare de buton	 (balans de alb printr-o simplă apăsare de buton)	Control focal
	Buton de previzualizare	Previzualizare	Mărire
PBH 	Butonul  pe suportul opțional pentru acumulator	 (compensarea expunerii)	
PBH ISO	Butonul ISO pe suportul opțional pentru acumulator	Sensibilitate ISO	
PBH AF-ON	Butonul AF-ON pe suportul opțional pentru acumulator	AF-ON	
L-Fn	Butonul Fn pe obiectiv	Stop AF	

*1 Nicio funcție nu este atribuită predefinit blocului de săgeți.

*2 Pentru a utiliza  și  de pe blocul de săgeți cu rolurile lor atribuite, selectați [Direct Function] pentru [] (blocul de săgeți).

Super Panoul de Comandă	→ Button Function / Button Function
Meniu	MENU → → 1. Operations → Button Settings → Button Function MENU → → 1. Operations → Button Settings → Button Function

- 1 Evidențiați comanda dorită utilizând Δ ∇ și apăsați butonul .
- 2 Evidențiați o funcție utilizând Δ ∇ \triangleleft \triangleright și apăsați butonul pentru a atribui funcția comenzii selectate.





























■ Roluri disponibile











„doar ”: Acest rol este disponibil numai în meniul [Button Function].









„doar ”: Acest rol este disponibil numai în meniul [Button Function].

Opțiunile disponibile diferă de la buton la buton.











Rol	Funcția
REC (înregistrare video)	Comanda funcționează ca buton de înregistrare video. Apăsați pentru a porni sau a opri înregistrarea.
Preview () (doar)	Limitați diafragma la valoarea selectată. Astfel veți putea avea o previzualizare a adâncimii câmpului. Diafragma este limitată la valoarea curent selectată când se apasă butonul. Opțiunile de previzualizare pot fi selectate folosind [Lock] (pag. 224).
(balans de alb printr-o simplă apăsare de buton)	Măsurați o valoare pentru balansul de alb printr-o simplă apăsare de buton (pag. 152). Pentru a măsura balansul de alb dintr-o fotografie, încadrați un obiect de referință (o bucată de hârtie albă sau ceva similar) pe ecran, apoi apăsați lung pe comandă și apăsați pe butonul de declanșare. Va fi afișată o listă cu opțiunile de balans de alb printr-o simplă apăsare de buton, din care puteți alege locația unde va fi salvată noua valoare. Pentru a măsura balansul de alb dintr-un film, încadrați un obiect de referință (o bucată de hârtie albă sau ceva similar) pe ecran, apoi apăsați lung pe buton. Va fi afișată o listă cu opțiunile de balans de alb printr-o simplă apăsare de buton, din care puteți alege locația unde va fi salvată noua valoare.
AF Area Select ([::])	Puteți să alegeți modul țintă AF (pag. 78) și poziția țintă AT (pag. 77). Apăsați comanda pentru a vizualiza afișajul de selectare a țintei AF. Utilizați selectorul față sau spate pentru a alege modul țintă AF și multi-selectorul sau blocul de săgeți pentru a poziționa ținta AF. • Puteți să alegeți comenzile folosite în această operație. „Selectarea țintei AF (Selectați setări ecran N)” (pag. 100)
[::]Home ([::]HP) (poziția inițială AF) (doar)	Activați setările de „poziție inițială” anterior salvate pentru [AF Target Mode] și [AF Target Point]. Setările de poziție inițială sunt salvate folosind [[::] Set Home] (pag. 99). • Puteți salva poziții inițiale separate pentru orientările tip peisaj și portret. „Potrivirea selectării țintei AF cu orientarea camerei (Orientare conectată [[::]]” (pag. 98)

Rol	Funcția
MF (MF) (comutare AF/MF)	Comutați între AF și MF. Apăsați o dată pentru a selecta MF și încă o dată pentru a reveni la modul anterior. Modul de focalizare poate fi, de asemenea, selectat apăsând lung butonul și rotind selectorul.
RAW  (RAW quality) (doar )	Dacă apăsați butonul când  este setat la JPEG, va comuta la RAW+JPEG. Când  este setat la RAW sau RAW+JPEG, setarea nu se schimbă. De asemenea, puteți alege o setare de calitate a imaginii prin ținerea apăsată a butonului și rotirea unui selector.
Test Picture  Test (doar )	Face o poză test. Puteți vedea efectele setărilor selectate într-o fotografie reală. Dacă mențineți apăsată comanda când apăsați butonul declanșator, veți putea vedea rezultatele, dar poza nu va fi salvată pe cardul de memorie.
Custom Mode C1–C4 (doar )	Activează setările pentru modul personalizat selectat. Apăsați comanda o dată pentru a activa setările salvate, o a doua oară pentru a restabili setările active anterior (pag. 58). Comanda continuă să aibă această funcție când un mod personalizat este selectat cu selectorul de moduri.
Exposure Comp. 	Ajustează setările de expunere. Apăsați lung comanda și rotiți selectorul față sau spate. Alternativ, puteți apăsa butonul pentru a activa setările și apoi puteți roti selectoarele. Ajustările disponibile variază în funcție de modul de fotografiere: [P]: Utilizați selectorul față sau spate sau  pentru compensarea expunerii. Utilizați butoanele   pentru modificarea programului. [A]: Utilizați selectorul față sau spate sau  pentru compensarea expunerii. Utilizați butoanele   pentru diafragmă. [S]: Utilizați selectorul față sau spate sau  pentru compensarea expunerii. Utilizați butoanele   pentru timpul de expunere. [M]*: Utilizați selectorul spate sau   pentru timpul de expunere. Utilizați selectorul față sau butoanele  de pe blocul de săgeți pentru diafragmă. [B]: Utilizați selectorul spate sau   pentru a comuta între fotografierea Bulb/Time și Live Composite. Utilizați selectorul față sau butoanele  pentru a alege diafragma. * Pentru informații privind ajustarea setărilor de expunere atunci când selectați [Auto] pentru [ISO] (pag. 114), consultați „Ajustarea compensării expunerii” (pag. 108).
Digital Teleconverter  : 2x /  : 1.4x)	Porniți sau opriți teleconverterul digital (pag. 166). Apăsați o dată pentru mărire și încă o dată pentru micșorare. Îl puteți activa/dezactiva chiar și atunci când faceți o înregistrare video. În timpul înregistrării video, este afișat un cadru care indică zona care va fi mărită de teleconverterul digital.
Keystone Comp.  (doar )	Apăsați comanda pentru a vizualiza setările pentru compensarea distorsiunii geometrice (pag. 170). După ajustarea setărilor, apăsați din nou comanda pentru a ieși. Pentru a anula compensarea distorsiunii geometrice, apăsați lung comanda.
Fisheye Compensation (魚) (doar )	Activați corecția fisheye (pag. 171). Apăsați o dată pentru a activa corecția fisheye. Apăsați din nou pentru dezactivare. Apăsați lung butonul și rotiți selectorul față sau spate pentru a alege între opțiunile 1, 2 și 3 pentru [Angle].

Rol	Funcția
Magnify (Q)	Apăsați comanda o dată pentru a afișa cadrul de zoom și apoi încă o dată pentru mărire (pag. 81). Apăsați comanda a treia oară pentru a ieși din operațiunea de zoom; pentru a ascunde cadrul de zoom, apăsați lung comanda. Utilizați multi-selectorul, comenzile tactile sau  pentru a poziționa cadrul de zoom.
HDR (doar )	Activați HDR (pag. 162). Apăsați o dată pentru a activa HDR. Apăsați din nou pentru dezactivare. Apăsați lung butonul și rotiți selectorul față sau spate pentru a ajusta setările pentru HDR, inclusiv bracketing HDR.
ISO	Ajustați setările [ISO] (pag. 114). Apăsați lung comanda și rotiți selectorul față sau spate. Alternativ, puteți apăsa butonul pentru a activa setările și apoi puteți roti selectoarele. Utilizați selectorul față, spate sau  pentru a ajusta setările.
WB (balans de alb)	Ajustați setările [WB] (pag. 150). Apăsați lung comanda și rotiți selectorul față sau spate. Alternativ, puteți apăsa butonul pentru a activa setările și apoi puteți roti selectoarele. Utilizați selectorul față, spate sau  pentru a ajusta setările.
Multi Function (Multi Fn)	Configurați comanda pentru utilizare drept buton cu funcție multiplă (pag. 215). Apăsați lung comanda și rotiți selectorul față sau spate pentru a alege funcția îndeplinită. Funcția selectată poate fi efectuată prin apăsarea comenzii.
Peaking (Peak)	Activează sau dezactivează controlul focal (pag. 104). Apăsați comanda o dată pentru a activa controlul focal și din nou pentru a-l dezactiva. Atunci când controlul focal este activ, opțiunile pentru control focal (culoare, valoare) pot fi afișate prin apăsarea pe butonul INFO .
 Level Disp ()	Afișați nivelul digital. Afișarea barei de expunere în vizor funcționează ca un nivel. Apăsați comanda din nou pentru a ieși. Această opțiune devine activă când [ Style 1] sau [ Style 2] este selectat pentru [EVF Style] (pag. 228).
 View Selection (O) (selectare afișaj)	Comută între fotografierea cu vizor și Live View. Dacă s-a selectat [Off] pentru [EVF Auto Switch] (pag. 250), afișajul va comuta între vizor și ecran. Apăsați și mențineți apăsată comanda pentru a afișa opțiunile pentru [EVF Auto Switch].
LV Mode (S-OVF) (doar )	Comută [LV Mode] (pag. 225) între [Standard] și [S-OVF].
AF Limiter (AFLimit) (doar )	Activează limitatorul AF (pag. 93). Apăsați o dată pentru a activa [AF Limiter]. Apăsați din nou pentru dezactivare. Apăsați lung butonul și rotiți selectorul față sau spate pentru a alege din trei setări stocate.
Preset MF (Pre MF)	Setați [AF Mode] la [Pre MF] (pag. 73). Apăsați comanda o dată pentru a activa MF presetat și din nou pentru a reveni la modul de focalizare anterior. Alternativ, puteți alege [AF Mode] apăsând lung comanda și rotind un selector.
Lens Info Settings (Exif Obiectiv)	Activați datele de obiectiv salvate anterior (pag. 246). Activați datele salvate pentru obiectivul curent după schimbarea obiectivelor sau a altor elemente similare.

Rol	Funcția
IS Mode (IS)	Activați sau dezactivați [Image Stabilizer] (pag. 136). Apăsați o dată pentru a selecta [Off] și din nou pentru a activa stabilizarea imaginii. Apăsați lung comanda și rotiți selectorul față sau spate pentru a accesa opțiunile pentru [Image Stabilizer].
Flicker Scan (Flicker Scan)	Ajustați setările pentru [Flicker Scan] (pag. 109). Apăsați comanda pentru a selecta [On]. Puteți ajusta timpul de expunere pentru rezultate optime în timpul vizualizării efectului de banding pe ecran. Apăsați comanda din nou pentru a afișa informații despre fotografiere și a accesa alte setări. Apăsați lung comanda pentru a selecta [Off] pentru [Flicker Scan].
Live ND Shooting (ND) (doar )	Activează filtrul pentru ND live (pag. 158). Apăsați o dată pentru a activa [Live ND Shooting]. Apăsați din nou pentru dezactivare. Apăsați lung pe buton pentru a afișa informații despre fotografiere și a ajusta setările pentru [Live ND Shooting].
Inactiv	Comanda nu este utilizată.
Flash Mode (⚡) (doar )	Ajustați setările blițului (pag. 120). Apăsați o dată pentru a afișa opțiunile blițului și apăsați din nou pentru a selecta opțiunea evidențiată și a ieși. Evidențiați setările folosind selectorul față, spate sau <D>. <ul style="list-style-type: none"> • Puteți să atribuiți această funcție numai butoanelor ▷ și ▽. Mai întâi trebuie să setați [•◁▷] la [Direct Function].
 (sequential shooting/selftimer) (doar )	Alegeți un mod de declanșare (fotografiere secvențială/temporizator) (pag. 126). Apăsați butonul pentru a afișa opțiunile modului de declanșare și apoi alegeți un mod utilizând selectorul față, spate sau butoanele <D>. <ul style="list-style-type: none"> • Puteți să atribuiți această funcție numai butoanelor ▷ și ▽. Mai întâi trebuie să setați [•◁▷] la [Direct Function].
 Lock (blocare comenzi tactile)	Blocați comenzile tactile. Apăsați lung butonul o dată pentru a bloca comenzile tactile și apăsați din nou pentru a le debloca. <ul style="list-style-type: none"> • Puteți să atribuiți această funcție numai butoanelor ▷ și ▽. Mai întâi trebuie să setați [•◁▷] la [Direct Function].
Electronic Zoom (W↔T)	Măriți sau micșorați cu ajutorul obiectivelor cu zoom electric. După ce ați apăsat comanda, utilizați blocul de săgeți pentru a mări sau pentru a micșora. Utilizați Δ sau ▷ pentru a mări și ▽ sau <D> pentru a micșora. <ul style="list-style-type: none"> • Puteți să atribuiți această funcție numai butoanelor ▷ și ▽. Mai întâi trebuie să setați [•◁▷] la [Direct Function].
AF Stop	Suspendați focalizarea. Focalizarea este blocată și autofocalizarea este suspendată cât timp este apăsată comanda. Se aplică numai butoanelor  ale obiectivului.
 Face Selection (👤)	Selectați fața utilizată pentru focalizare atunci când camera detectează mai mulți subiecți pentru portret. Dacă apăsați pe buton, selectați fața cea mai apropiată de ținta AF curentă. Dacă opțiunea  este selectată pentru modul țintă AF, apăsarea pe buton va selecta în schimb fața cea mai apropiată de centrul cadrului. Pentru a focaliza pe o față diferită, apăsați lung pe buton și rotiți selectorul față sau selectorul spate. Puteți să utilizați această opțiune și în timpul înregistrării filmelor.

Rol	Funcția
Face & Eye Detection (☺)	Dacă apăsați pe buton având o altă opțiune decât [Off] selectată pentru [Face & Eye Detection] (pag. 89) se va selecta [Off]; pentru a restabili setarea anterioară, apăsați din nou pe buton. Pentru a schimba opțiunea afișată în meniul [Face & Eye Detection], mențineți apăsat butonul și rotiți selectorul față sau spate.
Focus Ring Lock (🔒)	Apăsați o dată pe comandă pentru dezactivarea și din nou pentru activarea inelului focal al obiectivului. Această opțiune este disponibilă atunci când selectați [S-AF MF], [C-AF MF], [MF], [C-AF+TR MF], [Pre MF] sau [AF MF] pentru [AF Mode]. Porțiunea MF a indicatorului pentru modul AF este gri atunci când inelul este dezactivat. În cazul obiectivelor echipate cu o pârghie MF (focalizare manuală), apăsarea pe buton nu va avea niciun efect atunci când inelul focus este în poziția MF (mai aproape de corpul camerei). Blocare inel focus se dezactivează atunci când executați o operație precum oprirea camerei sau atașarea unui obiectiv diferit.
Night Vision (Night LV) (doar 📷)	Dacă apăsați pe buton având [Off] selectat pentru [📷 Night Vision] (pag. 225) se va selecta [On]. Dacă [On] este selectat, apăsarea din nou pe buton va selecta [Off].
AEL (blocare AE)	Apăsați pe buton pentru a bloca expunerea. Apăsați din nou pentru a o elibera.
AF-ON	Camera focalizează cu autofocalizare atunci când butonul este apăsat. (pag. 84). Camera oprește focalizarea când butonul este eliberat.
AE BKT (doar 📷)	Dacă apăsați pe buton având [Off] selectat pentru [AE BKT] se va selecta setarea selectată la [AE BKT]. Dacă o altă opțiune decât [Off] este selectată, apăsarea pe buton va selecta [Off]. Pentru a alege o opțiune pentru [AE BKT], mențineți apăsat butonul și rotiți selectorul față sau spate.
WB BKT (doar 📷)	Dacă apăsați pe buton având [Off] selectat pentru [WB BKT] se va selecta setarea selectată la [WB BKT]. Dacă o altă opțiune decât [Off] este selectată, apăsarea pe buton va selecta [Off]. Pentru a alege o opțiune pentru [WB BKT], mențineți apăsat butonul și rotiți selectorul față sau spate.
FL BKT (doar 📷)	Dacă apăsați pe buton având [Off] selectat pentru [FL BKT] se va selecta setarea selectată la [FL BKT]. Dacă o altă opțiune decât [Off] este selectată, apăsarea pe buton va selecta [Off]. Pentru a alege o opțiune pentru [FL BKT], mențineți apăsat butonul și rotiți selectorul față sau spate.
ISO BKT (doar 📷)	Dacă apăsați pe buton având [Off] selectat pentru [ISO BKT] se va selecta setarea selectată la [ISO BKT]. Dacă o altă opțiune decât [Off] este selectată, apăsarea pe buton va selecta [Off]. Pentru a alege o opțiune pentru [ISO BKT], mențineți apăsat butonul și rotiți selectorul față sau spate.
ART BKT (doar 📷)	Folosiți pentru a activa/dezactiva [ART BKT]. Pentru a alege o opțiune pentru [ART BKT], apăsați și mențineți apăsat butonul.
Focus BKT (doar 📷)	Folosiți pentru a activa/dezactiva [Focus BKT]. Pentru a alege o opțiune pentru [Focus BKT], apăsați și mențineți apăsat butonul.

Rol	Funcția
Focus Stacking () (doar )	Folosiți pentru a activa/dezactiva [Focus Stacking]. Pentru a alege o opțiune pentru [Focus Stacking], apăsați și mențineți apăsat butonul.
High Res Shot () (doar )	Dacă apăsați pe buton având [Off] selectat pentru [High Res Shot] se va selecta setarea la [High Res Shot]. Dacă o altă opțiune decât [Off] este selectată, apăsarea pe buton va selecta [Off]. Pentru a alege o opțiune pentru [High Res Shot], mențineți apăsat butonul și rotiți selectorul față sau spate.
Subject Detection ()	Dacă apăsați pe buton având [Off] selectat pentru [Subject Detection] se va selecta setarea selectată [Subject Detection]. Dacă o altă opțiune decât [Off] este selectată, apăsarea pe buton va selecta [Off]. Pentru a alege o opțiune pentru [Subject Detection], mențineți apăsat butonul și rotiți selectorul față sau spate.
Direct Function () / (/:/:/+/</td><td>Atribuire roluri butoanelor de pe blocul de săgeți (Δ ∇ < ▷). Pot fi atribuite următoarele roluri: Buton <: [:::] (Selectare țintă AF) Buton Δ: [] (compensarea expunerii) Buton ▷: [MF] (comutare AF/MF) Buton ∇: [WB] (balans de alb) • Puteți să atribuiți alte funcții butoanelor ▷ și ∇.	
WB Lock (Lock WB) (doar )	Când faceți o înregistrare video cu balansul de alb setat la [AUTO], apăsarea pe buton va bloca balansul de alb. Apăsați din nou pe buton pentru a debloca balansul de alb.
View Assist (BT.709) (doar )	Folosiți pentru a activa/dezactiva [View Assist]. Puteți modifica setarea chiar și atunci când faceți o înregistrare video.
Zebra Pattern Settings () (doar )	Folosiți pentru a activa/dezactiva [Zebra Pattern Settings]. Puteți modifica setarea chiar și atunci când faceți o înregistrare video.

■ Utilizarea opțiunilor multifuncției (Multifuncție)

Atribuire roluri multiple unui singur buton.



☞ Pentru a utiliza opțiunea multifuncție, mai întâi trebuie să atribuiți [Multi Function] unei comenzi a camerei folosind [Button Settings] (pag. 208).

Alegerea unei funcții

- 1 Mențineți apăsat butonul căruia i s-a atribuit [Multi Function] și rotiți selectorul față sau spate.
 - Rotiți selectorul până când funcția dorită este evidențiată. Eliberați butonul pentru a selecta funcția evidențiată.
- 2 Apăsați butonul căruia i s-a atribuit [Multi Function].
- 3 Ajustați setările.





Butonul cu funcție multiplă poate fi utilizat la:

Highlight&Shadow Control	Ajustați luminozitatea folosind selectorul față sau selectorul spate. Apăsați butonul INFO pentru a alege intervalul de tonuri (zone luminoase, umbre sau nuanțe intermediare).
Color Creator	Utilizați selectorul față pentru a ajusta nuanța culorilor și selectorul spate pentru a ajusta saturația.
 	Alegeți o setare folosind selectorul față sau selectorul spate.
Magnify	Se afișează cadrul de zoom.
Image Aspect	Alegeți o setare folosind selectorul față sau selectorul spate.
LV Mode	Apăsați butonul pentru a comuta între [Standard] și [S-OVF].
Peaking	Apăsați butonul pentru a activa sau dezactiva funcția.

- Puteți să alegeți opțiunile afișate. ☞ [Multi Function Settings] (pag. 236)
- ☞ În timpul fotografierii, [Highlight&Shadow Control] poate fi setat și prin apăsarea pe  (Compensare de expunere) și apoi apăsarea pe butonul **INFO**.

■ Efectuarea unei înregistrări video prin apăsarea pe butonul declanșator (☞Funcție obturator)

PASMB 

Configurați butonul declanșator ca buton  (Înregistrare video). O telecomandă opțională poate fi apoi utilizată pentru a începe sau opri înregistrarea când selectorul de moduri este rotit la  (film).

Meniu	MENU →  → 1. Operations →  Shutter Function
-------	--

Off	Butonul declanșator nu poate fi utilizat pentru a efectua înregistrări video.
 REC	Apăsați complet butonul declanșator pentru a începe sau opri înregistrarea video.





 Butonul  nu poate fi utilizat pentru înregistrare video când s-a selectat [ REC].

Atribuirea de roluri selectoarelor față și spate





( Alege Funcție/ Alege Funcție)



PASMB 

Alegeți rolurile selectoarelor față și spate.



Meniu	MENU →  → 1. Operations → Dial Settings →  Dial Function MENU →  → 1. Operations → Dial Settings →  Dial Function
-------	--

1 Alegeți un element pe care doriți să-l setați și apăsați butonul .

- Alegeți un selector folosind butoanele  și utilizați butoanele   pentru a alege un rol.
- Apăsați butonul **INFO** pentru a comuta între pozițiile manetei.
- Apăsați butonul  după ce ați finalizat setările.





 Când [ Fn Lever Function]/[ Fn Lever Function] este setată la o setare diferită de [mode1], funcțiile atribuite manetei 1 sunt activate chiar dacă maneta este în poziția 2.

Funcțiile care pot fi atribuite în [ Dial Function] sunt indicate mai jos.

Rol	Funcția	Mod fotografiere				
		P	A	S	M	B
Ps	Modificarea programului (pag. 44).	✓	—	—	—	—
Shutter	Alegeți viteza obturatorului.	—	—	✓	✓	✓ *
FNo.	Ajustați diafragma.	—	✓	—	✓	✓
	Ajustați compensarea de expunere.	✓	✓	✓	✓	✓
	Ajustați compensarea blițului.	✓	✓	✓	✓	✓
ISO	Ajustați sensibilitatea ISO.	✓	✓	✓	✓	✓
WB	Ajustați balansul de alb.	✓	✓	✓	✓	✓
CWB Kelvin	Alegeți o temperatură de culoare când CWB (personalizat) este selectat pentru balansul de alb.	✓	✓	✓	✓	✓
Off	Niciuna.	✓	✓	✓	✓	✓

* Comutați între bulb, time și live composite.

Funcțiile care pot fi atribuite în [ Dial Function] sunt indicate mai jos.

Rol	Funcția	Modul  (mod de expunere film)			
		P	A	S	M
Shutter	Alegeți viteza obturatorului.	—	—	✓	✓
FNo.	Ajustați diafragma.	—	✓	—	✓
	Ajustați compensarea de expunere.	✓	✓	✓	✓
ISO	Ajustați sensibilitatea ISO.	—	—	—	✓
WB	Ajustați balansul de alb.	✓	✓	✓	✓
CWB Kelvin	Alegeți o temperatură de culoare când CWB (personalizat) este selectat pentru balansul de alb.	✓	✓	✓	✓
 VOL	Ajustați volumul înregistrării.	✓	✓	✓	✓
 VOL	Ajustați volumul căștilor.	✓	✓	✓	✓
Off	Niciuna.	✓	✓	✓	✓

Schimbarea direcției selectorului

(Alegere Direcție)

PASMB 

Alegeți direcția în care să rotiți selectoarele pentru a seta expunerea.

Meniu	MENU ➔  ➔ 1. Operations ➔ Dial Settings ➔ Dial Direction
-------	--

Exposure	Alegeți direcția de rotire a selectoarelor pentru a seta diafragma și timpul de expunere în modurile A , S , M și B .
Ps	Alegeți direcția de rotire a selectoarelor pentru modificarea programului (modul P).





Schimbarea funcțiilor îndeplinite de multi-selector

(Setări Multi-selector)

PASMB 







Alegeți direcția în care să rotiți selectoarele pentru a seta expunerea.

Meniu	MENU ➔  ➔ 1. Operations ➔ Multi Selector Settings
-------	---

 Center Button	<p>Alegeți operațiunea de efectuat atunci când apăsați pe selectorul multiplu. Selectorul multiplu poate, apoi, să funcționeze ca un buton.</p> <p>[Off]: Nu ați atribuit niciun rol. Apăsarea selectorului multiplu nu are niciun efect.</p> <p>[[::]]: Apăsați pe multi-selector pentru a regla setările pentru selectarea țintei AF sau modul țintă AF. Puteți să utilizați blocul de săgeți sau selectoarele față și spate în funcție de setările selectate pentru [[::]]Select Screen Settings (pag. 100).</p> <p>[[::]]HP: Multi-selectorul execută funcția selectată pentru  Button Function > [[::]]Home (pag. 99).  Puteți să aplicați această opțiune numai în modurile de fotografiere.</p>
 Direction Key	<p>Alegeți operațiunea de efectuat atunci când înclinați selectorul multiplu. Selectorul multiplu este utilizat în mod obișnuit pentru a poziționa ținta AF, dar această funcție poate fi dezactivată pentru a împiedica operarea accidentală.</p> <p>[Off]: Nu s-a atribuit nicio funcție.</p> <p>[[::]]: Puteți să utilizați multi-selectorul pentru a poziționa ținta AF.</p>

Meniu	MENU ➔  ➔ 1. Operations ➔ Fn Lever Settings
-------	---

■ Cum se poate configura pârghia Fn

 Fn Lever Function	<p>Alegeți rolul îndeplinit de pârghia Fn în modurile de fotografiere. Pârghia Fn poate fi utilizată pentru a alege rolurile selectoarelor față și spate sau pentru a activa setările de focalizare. De asemenea, poate fi utilizată pentru a selecta modul Film.</p> <p>Această setare se aplică în modurile P, A, S, M și B (moduri de fotografiere statică). Opțiunea selectată folosind [ Fn Lever Function] se aplică în modul  (film).</p>
 Fn Lever Function	<p>Alegeți rolul îndeplinit de pârghia Fn în modul  (film).</p> <p>Pârghia Fn poate fi utilizată pentru a alege rolurile selectoarelor față și spate sau pentru a activa setările de focalizare.</p> <p>Rolul atribuit pârghiei Fn folosind acest element se aplică în modul  (film).</p> <p>În modurile P, A, S, M și B (fotografiere), pârghia Fn îndeplinește rolul selectat în [ Fn Lever Function].</p>
Fn Lever/Power Lever	<p>Puteți să utilizați pârghia Fn drept pârghie de pornire/oprire. Utilizați această funcție dacă doriți să utilizați mâna dreaptă pentru a porni sau a opri camera în timpul fotografierii.</p>

■ Configurarea [Fn Lever Function]

- 1 Selectați [Fn Lever Function] din ecranul [Fn Lever Settings] și apăsați butonul **OK**.

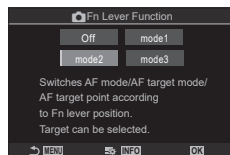

Ecranul **Funcție Manetă Fn**

Off	Schimbarea poziției pârghiei Fn nu produce niciun efect.
mode1	Comutați funcțiile selectoarelor față și spate. Funcțiile pentru Pozițiile 1 și 2 sunt conforme cu setarea selectată pentru [Dial Function] (pag. 216).
mode2	Comută între două grupuri de setări selectate anterior pentru [AF Mode], [AF Target Mode] și [AF Target Point]. Apăsați butonul INFO și puneți o bifă (✓) în dreptul setării pe care doriți să o activați cu pârghia Fn . Pentru a elimina bifa, apăsați din nou butonul OK . [AF Mode]: S-AF, C-AF etc. [AF Target Mode]: [·]Imagine, [Tot] etc. [AF Target Point]: Poziția țintei AF.
mode3	Comutați la modul de fotografiere. Puteți comuta la modul Film fără a roti selectorul de moduri.

⚠ Când [mode3] este selectat, nu puteți utiliza [Fn Lever Function] (pag. 221).

⚠ Această funcție nu poate fi utilizată în următoarele situații.

- [Fn Lever/Power Lever] (pag. 222) este setată la [ON/OFF] sau [OFF/ON].

■ Configurarea [Fn Lever Function]

- 1 Selectați [Fn Lever Function] din ecranul [Fn Lever Settings] și apăsați butonul **OK**.

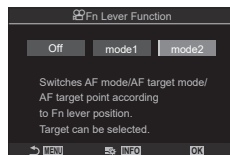

Ecranul **Funcție Manetă Fn**

Off	Schimbarea poziției pârghiei Fn nu produce niciun efect.
mode1	Comutați funcțiile selectoarelor față și spate. Funcțiile pentru Pozițiile 1 și 2 sunt conforme cu setarea selectată pentru [Dial Function] (pag. 216).
mode2	Comută între două grupuri de setări selectate anterior pentru [AF Mode], [AF Target Mode] și [AF Target Point]. Apăsați butonul INFO și puneți o bifă (✓) în dreptul setării pe care doriți să o activați cu pârghia Fn . Pentru a elimina bifa, apăsați din nou butonul OK . [AF Mode]: S-AF, C-AF etc. [AF Target Mode]: [Mic]Tot etc. [AF Target Point]: poziția țintei AF

⚠ Această funcție nu poate fi utilizată în următoarele situații.

- [mode3] este selectat pentru [📷 Fn Lever Function] (pag. 220).
- [Fn Lever/Power Lever] (pag. 222) este setată la [ON/OFF] sau [OFF/ON].

■ Utilizarea [mode2] de la [📷 Fn Lever Function]/[📷 Fn Lever Function]

Când [mode2] este selectat pentru [📷 Fn Lever Function] / [📷 Fn Lever Function], camera va stoca setări de focalizare separate pentru Pozițiile 1 și 2.

1 Rotiți pârghia **Fn** la Poziția 1, iar apoi setați setările AF.

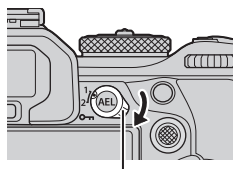

• Camera poate stoca setările care au bifa (✓) aplicată:

- | | |
|--------------------|-----------------------|
| [AF Mode]: | S-AF, C-AF etc. |
| [AF Target Mode]: | [•] Mic, [📷] Tot etc. |
| [AF Target Point]: | poziție țintă AF |

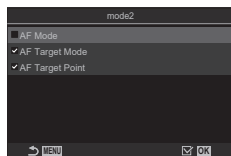

2 Repetați procesul pentru Poziția 2.

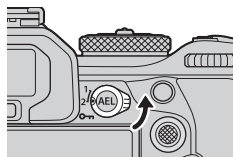

3 Rotiți pârghia la poziția dorită pentru a activa setările salvate.

■ Configurarea [Fn Lever/Power Lever]

- 1 Selectați [Fn Lever/Power Lever] din ecranul [Fn Lever Settings] și apăsați butonul **OK**.



Fn	Pârghia funcționează în funcție de opțiunile selectate pentru [Fn Lever Function] și [Fn Lever Function] (pag. 221).
ON/OFF	Pârghia funcționează ca o pârghie de pornire/oprire. În poziția 1 este pornit și în poziția 2 este oprit.
OFF/ON	Pârghia funcționează ca o pârghie de pornire/oprire. În Poziția 1 este oprită și în Poziția 2 este pornită.

- ⓘ Pârghia de pornire/oprire nu poate fi utilizată pentru a opri camera când [ON/OFF] sau [OFF/ON] este selectat. În mod similar, **[Fn Lever Function]** și **[Fn Lever Function]** nu sunt disponibile.

Obiective cu zoom acționat electric (Setări Zoom Electronic)

PASMB

Alegeți viteza la care obiectivele cu zoom electric pot efectua mărirea sau micșorarea atunci când rotiți inelul de zoom. Reglați viteza de zoom dacă este atât de mare, încât nu puteți să vă încadrați subiectul.

Meniu	MENU ➔ ⚙️ ➔ 1. Operations ➔ Electronic Zoom Settings
-------	--



📷 Elec. Zoom Speed	Setează viteza de zoom pentru modul 📷 (fotografiere). [Low]: Zoom lent. Este o alegere bună dacă aveți nevoie de ajustări exacte. [Normal]: Viteză normală de zoom [High]: Zoom rapid.
🎞️ Elec. Zoom Speed	Setează viteza de zoom pentru modul 🎞️ (film). [Low]: Zoom lent. Este o alegere bună dacă aveți nevoie de ajustări exacte. [Normal]: Viteză normală de zoom [High]: Zoom rapid.

- ⓘ Deși sunt afișate aceleași opțiuni pentru modul **📷** (fotografiere) și modul **🎞️** (film), vitezele de zoom sunt diferite.

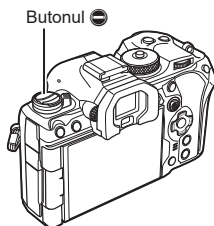
Puteți dezactiva butonul .



Meniu	MENU →  → 1. Operations →  Lock
-------	--

Off	Butonul  poate fi utilizat.
On	Butonul  nu poate fi utilizat.

Alegeți ce se întâmplă dacă apăsați butonul declanșator la jumătate în timpul acțiunii de zoom în live view (Mod Prim-plan LV)

Alegeți opțiunile de afișare pe care să le utilizați cu zoomul de focalizare.

Meniu	MENU →  → 2. Operations → LV Close Up Mode
-------	--

- Pentru mai multe informații despre opțiunile de zoom în live view, consultați explicația disponibilă pag. 81.

LV Close Up Mode	<p>Alegeți ce acțiuni să realizați dacă apăsați butonul de declanșare la jumătate în timpul zoomului de focalizare.</p> <p>[mode1]: Zoomul de focalizare se oprește. Puteți să verificați compoziția după ce ați focalizat utilizând zoomul de focalizare.</p> <p>[mode2]: Zoomul de focalizare rămâne activ în timp ce camera focalizează. Compuneți imaginea înainte de focalizare, apoi măriți pentru o focalizare exactă și efectuați fotografia fără să opriți deloc zoomul.</p>
-------------------------	---

Alegeți comportamentul comenzii utilizate pentru previzualizarea adâncimii câmpului

( Blocare)

PASMB 

Alegeți funcția comenzii utilizate pentru previzualizarea profunzimii câmpului.

Meniu	MENU →  → 2. Operations → 
-------	---

 Lock	<p>Alegeți funcția comenzii utilizate pentru previzualizarea profunzimii câmpului.</p> <p>[Off]: Diafragma se oprește în timp ce apăsați comanda.</p> <p>[On]: Diafragma se oprește în timp ce apăsați comanda. Pentru a opri previzualizarea adâncimii câmpului, apăsați comanda încă o dată.</p>
--	--











Opțiunile de menținere a butonului apăsat

(Durată de menținere apăsat)

PASMB 

Alegeți durata în care butoanele trebuie apăstate pentru a efectua resetările și alte funcții similare pentru diferite opțiuni. Pentru o utilizare ușoară, puteți să setați separat duratele de menținere a butonului apăsat pentru diferite funcții.

Meniu	MENU →  → 2. Operations → Press-and-hold Time
-------	---

End LVQ	<p>Setați timpul de menținere apăsată a butonului pentru fiecare funcție.</p> <p>[0.5 sec] - [3.0 sec]</p>
Reset LVQ Frame	
Reset 	
Reset 	
Reset 	
Reset 	
Reset 	
Reset 	
Reset [:::]	
Call EVF Auto Switch	
Reset 	
End 	
Switch  Lock	
End Flicker Scan	
Call WB BKT Setting	
Call ART BKT Setting	
Call Focus BKT Setting	
Call  Setting	

Funcții pentru ajustarea afișajului live view

Schimbarea aspectului afișajului

(Mod LV)

PASMB

Mărește intervalul dinamic al afișajului prin vizor, măbind nivelul de detalii vizibile în zonele luminoase și zonele întunecate într-un mod similar cu vizorul optic. Această setare se aplică la vizor, ecran și ieșirea HDMI.

Meniu	MENU → → 3. Live View → LV Mode
-------	--

Standard	Puteți să vizualizați pe ecranul vizorului efectele expunerii, setărilor de culoare și ale altor setări de fotografiere.
S-OVF	Nu puteți să vizualizați pe ecran efectele expunerii, ale balansului de alb, ale filtrelor-artă și nici ale altor setări de fotografiere.

- „S-OVF” apare pe afișaj când [S-OVF] este selectat.

Cum puteți face afișajul mai ușor de văzut în locuri întunecate

(Vedere nocturnă)

PASMB

Măriți luminozitatea afișajului pentru a face afișajul mai ușor de văzut în locuri întunecate.

Meniu	MENU → → 3. Live View → Night Vision
-------	---

Off	Afișaj normal.
On	Luminozitatea este ajustată pentru a facilita vizualizarea. Luminozitatea și culorile previzualizării diferă de fotografia finală.

- „LV nocturn” apare pe afișaj când [On] este selectat.
- [Frame Rate] va fi setat la [Normal] când [On] este selectat.

Viteza de afișare în vizor

(Frecvență Cadre)

PASMB

Alegeți rata de reîmprospătare a ecranului vizorului.

Meniu	MENU → → 3. Live View → Frame Rate
-------	--

Normal	Frecvența cadrelor standard. Aceasta este alegerea obișnuită în majoritatea situațiilor.
High	Cu ajutorul acestei setări, mișcarea rapidă a subiecților devine mai cursivă. Subiecții care se mișcă rapid sunt mai ușor de urmărit. Această setare revine automat la [Normal] dacă temperatura internă a camerei crește în timpul fotografierii.

Puteți să previzualizați efectele filtrelor artă pe ecran sau pe vizor în timpul fotografierii. Mișcarea subiectului poate să pară tremurată din cauza unor filtre, dar puteți să reduceți acest aspect astfel încât să nu vă afecteze fotografia.

Meniu	MENU ⇒  ⇒ 3. Live View ⇒ Art LV Mode
-------	--

mode1	Puteti să previzualizați efectele filtrelor artă în timpul fotografierii.
mode2	În timp ce apăsați butonul de declanșare la jumătate, camera va acorda prioritate menținerii frecvenței de afișare și va reduce efectele filtrelor artă pe ecranul de previzualizare. Mișcarea este cursivă.

Reducerea licăririi în live view

(LV anti-tremurare)

Reduceți licărirea atunci când fotografiați în spații cu lumină fluorescentă și în alte situații de același fel. Alegeți această opțiune atunci când licărirea vă împiedică să vizualizați ecranul.

Meniu	MENU ⇒  ⇒ 3. Live View ⇒ Anti-Flicker LV
-------	--

Auto	Camera detectează și reduce licărirea.
50Hz	Reduceți licărirea atunci când fotografiați în interior sau în exterior, cu alimentare la curent alternativ cu o frecvență de 50 Hz.
60Hz	Reduceți licărirea atunci când fotografiați în interior sau în exterior, cu alimentare la curent alternativ cu o frecvență de 60 Hz.
Off	Reducere licărire oprită <ul style="list-style-type: none"> • Această opțiune nu este disponibilă atunci când selectați [On] pentru [Anti-Flicker Shooting] (pag. 135).

Alegeți modul de afișare utilizat atunci când ecranul este inversat pentru autoportrete.

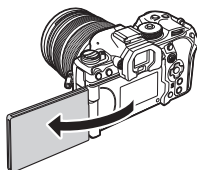

Meniu	MENU →  → 3. Live View → Selfie Assist
-------	--



Off	Modul de afișare nu se modifică atunci când ecranul este inversat.
On	Atunci când este inversat pentru autoportrete, ecranul afișează o imagine în oglindă a imaginii văzute prin obiectiv.

Funcții pentru configurarea modului de afișare a informațiilor

Selectarea stilului de afișare prin vizor (Stil vizor electronic)

PASMB 

Meniu **MENU** →  → 4. Information → EVF Style

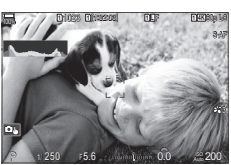
 <p>Style 1 / Style 2</p>	Asemănător cu ecranele vizorului camerei de filmare	
 <p>Style 3</p>	Identic cu afișajul ecranului	

■ Afișajul vizorului în timpul fotografierii cu vizorul (Stil 1/Stil 2)

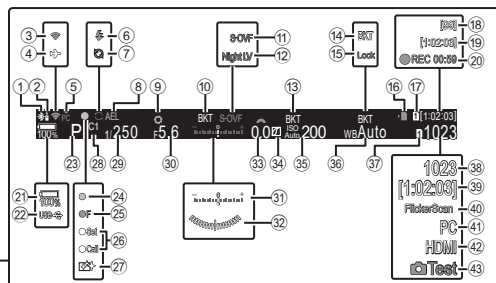

- | | |
|---|---|
| <p>① Conexiune Bluetooth[®] activă pag. 260, 280</p> <p>② Telecomandă pag. 280</p> <p>③ Conexiune LAN Wireless... pag. 261, 267</p> <p>④ Mod Avion pag. 260</p> <p>⑤ Conexiune activă la calculator (Wi-Fi) pag. 267</p> <p>⑥ Bliț..... pag. 118
(intermitent: în curs de încărcare, aprins: încărcare completă)</p> <p>⑦ Captură Pro activă pag. 133</p> <p>⑧ Blocarea valorii AE pag. 110</p> <p>⑨ Previzualizare pag. 224</p> <p>⑩ AE BKT pag. 174</p> <p>⑪ Mod LV pag. 225</p> <p>⑫ Vedere nocturnă pag. 225</p> <p>⑬ ISO BKT pag. 176</p> <p>⑭ WB BKT pag. 175</p> <p>⑮ Blocare pag. 153</p> <p>⑯ Indicator de scriere pe card .. pag. 21, 25</p> <p>⑰ Slot salvare pag. 243</p> <p>⑱ Număr maxim de fotografii continue pag. 128</p> <p>⑲ Timp disponibil pentru înregistrare..... pag. 331</p> <p>⑳ Durata înregistrării (afișată în timpul înregistrării)..... pag. 59</p> <p>㉑ Nivelul acumulatorului..... pag. 30</p> | <p>㉒ Alimentat prin USB PD pag. 287</p> <p>㉓ Mod Fotografieri pag. 43</p> <p>㉔ Indicator de confirmare AF..... pag. 40</p> <p>㉕ SH2 Avertizare diafragmă..... pag. 126</p> <p>㉖ Funcțiile SETARE și APELARE pag. 293</p> <p>㉗ Eliminarea cantității de praf pag. 305</p> <p>㉘ Mod Personalizat pag. 56</p> <p>㉙ Timp de expunere pag. 43, 47</p> <p>㉚ Valoare diafragmă..... pag. 43, 45</p> <p>㉛ Compensarea expunerii..... pag. 107</p> <p>㉜ Nivel *1 pag. 233</p> <p>㉝ Valoare compensare expunere pag. 107</p> <p>㉞ Control Lumină și Umbră pag. 215</p> <p>㉟ Sensibilitate ISO pag. 114</p> <p>㊱ Balans de alb pag. 150</p> <p>㊲ Setări salvare pag. 243</p> <p>㊳ Numărul fotografiilor care pot fi memorate..... pag. 331</p> <p>㊴ Timp disponibil pentru înregistrare..... pag. 331</p> <p>㊵ Scanare pâlpare..... pag. 109</p> <p>㊶ Conexiune activă la calculator (USB) *2 pag. 284</p> <p>㊷ Ieșire HDMI pag. 182</p> <p>㊸ Poză Test..... pag. 210</p> |
|---|---|

*1 Afișat când butonul declanșator este apăsat la jumătate. [Level Gauge] (pag. 233)

*2 Opțiune afișată doar când camera este conectată la OM Capture și calculatorul este selectat în meniul [RAW/Control] ca destinație unică pentru noile fotografii (pag. 276).

Alegeți indicatorii listați în ecranul live view.

Puteți afișa sau ascunde indicatori de setare pentru fotografiere. Utilizați această opțiune pentru a alege pictogramele care apar pe ecran.

Puteți configura trei seturi de setări de afișare pentru modul de fotografiere și două seturi pentru modul de înregistrare video.

Meniu	MENU → ⚙️ → 4. Information → 📷 Info Settings
	MENU → ⚙️ → 4. Information → 📷 Info Settings

■ Configurarea [📷] Setări info

1 Selectați un indicator care doriți să fie afișat când butonul **INFO** este apăsat și puneți o bifă (✓) în dreptul lui.

- Selectați o opțiune utilizând ▲ ▼ și apăsați butonul (OK) pentru a pune o bifă (✓) în dreptul ei. Pentru a elimina bifa, apăsați din nou butonul (OK).

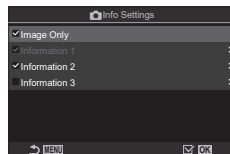

Ecran de setare pentru



[📷] Setări info

Image Only	Nu va fi afișată nicio informație.
Information 1	Selectați o opțiune utilizând ▲ ▼ și apăsați butonul (OK) pentru a pune o bifă (✓) în dreptul ei.
Information 2	Pentru a elimina bifa, apăsați din nou butonul (OK). Pentru a seta detaliile unui element care va fi afișat, apăsați ▷. Pot fi setate următoarele elemente.
Information 3	[📷]/[Highlight&Shadow]/[Level Gauge]/[All Battery Information]/ [Silent 📴 Operation]

🔒 Setul care este utilizat în prezent nu poate fi dezactivat, dar elementele care vor fi afișate pot fi configurate.

■ Configurarea Setări info

1 Selectați un indicator care doriți să fie afișat când butonul **INFO** este apăsat și puneți o bifă (✓) în dreptul lui.

- Selectați o opțiune utilizând Δ ∇ și apăsați butonul  pentru a pune o bifă (✓) în dreptul ei. Pentru a elimina bifa, apăsați din nou butonul .

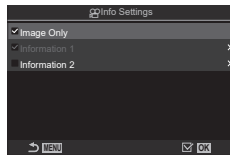







Ecran de setare pentru  Setări info

Image Only	Nu va fi afișată nicio informație.
Information 1	Selectați o opțiune utilizând Δ ∇ și apăsați butonul  pentru a pune o bifă (✓) în dreptul ei. Pentru a elimina bifa, apăsați din nou butonul  . Pentru a seta detaliile unui element care va fi afișat, apăsați \triangleright . Pot fi setate următoarele elemente.
Information 2	[]/[Level Gauge]/[All Battery Information]/[Image Stabilizer]/[Picture Mode]/[WB]/[AF Mode]/[Face & Eye Detection]/[Sound Recording Level Meter]/[Headphone Volume]/[Time Code]/[Silent  Operation]/[Grid]

 Setul care este utilizat în prezent nu poate fi dezactivat, dar elementele care vor fi afișate pot fi configurate.

■ Alegerea unui afișaj



Apăsați butonul **INFO** în timpul fotografierii pentru a parcurge afișajele selectate.

 „Comutarea afișajului cu informații” (pag. 38)

Configurarea modului de afișare atunci când butonul declanșator este apăsat la jumătate (Info apășând la jum.)

PASMB

Puteți configura modul de afișare atunci când butonul declanșator este apăsat la jumătate.

Meniu	MENU \Rightarrow  \Rightarrow 4. Information \Rightarrow Info by half-pressing 
Off	Nu este afișată nicio informație când butonul declanșator este apăsat la jumătate.
On1	Doar următoarele elemente legate de expunere sunt afișate când butonul declanșator este apăsat la jumătate. <ul style="list-style-type: none"> • Timp de expunere • Valoarea diafragmei • Valoarea de compensare a expunerii • Diferența față de expunerea optimă • Sensibilitate ISO
On2	Modul de afișare nu se schimbă chiar dacă butonul declanșator este apăsat la jumătate.

Alegeți informațiile pe care să le vizualizați la apăsarea butonului **INFO** pe ecranul vizorului. La fel ca în cazul ecranului, puteți să afișați o histogramă sau un nivel pe vizor prin apăsarea butonului **INFO**. Utilizați acest element pentru a alege tipurile de ecrane disponibile. Se aplică atunci când camera este încă în modul de fotografiere și [📷Style 1] sau [📷Style 2] este selectat pentru [EVF Style] (pag. 228). Opțiunea selectată pentru [📷Info Settings] se aplică în modul 📷 (pag. 231).

Meniu **MENU** → ⚙️ → 4. Information → 📷📷Info Settings

1 Selectați un indicator care doriți să fie afișat când butonul **INFO** este apăsat și puneți o bifă (✓) în dreptul lui.

- Selectați o opțiune utilizând Δ ▽ și apăsați butonul OK pentru a pune o bifă (✓) în dreptul ei. Pentru a elimina bifa, apăsați din nou butonul OK.

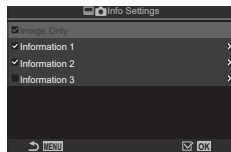



Ecran de setare pentru 📷📷Setări info

Image Only	Nu va fi afișată nicio informație.
Information 1	Selectați o opțiune utilizând Δ ▽ și apăsați butonul OK pentru a pune o bifă (✓) în dreptul ei. Pentru a elimina bifa, apăsați din nou butonul OK. Pentru a seta detaliile unui element care va fi afișat, apăsați ▷. Pot fi setate următoarele elemente. [📷]: O histogramă suprapusă pe ecranul vizorului. [Highlight&Shadow]: Tonurile aplicate pe zonele supraexpuse și subexpuse. [Level Gauge]: Nivelul. [All Battery Information]: Informații despre toți acumulatorii.
Information 2	
Information 3	

🔧 Setul care este utilizat în prezent nu poate fi dezactivat, dar elementele care vor fi afișate pot fi configurate.



Afișarea nivelului când butonul declanșator este apăsat la jumătate (= Nivel)

PASMB 

Alegeți dacă nivelul poate fi afișat pe vizor la apăsarea butonului declanșator la jumătate atunci când [ Style 1] sau [ Style 2] este selectat pentru [EVF Style] (pag. 228).



Se afișează atunci când apăsați butonul de declanșare la jumătate.





Meniu	MENU →  → 4. Information →  = Level Gauge
On	Nivelul este afișat pe vizor atunci când apăsați butonul de declanșare la jumătate. Nivelul este afișat în loc de bara pentru expunere.
Off	Nu se afișează nivelul.



Meniu	MENU ➔ ⚙ ➔ 5. Grid/Other Displays ➔ 📷Grid Settings MENU ➔ ⚙ ➔ 5. Grid/Other Displays ➔ 📷Grid Settings
-------	--









Display Color	Alegeți culoare afișată. [Preset 1]: Sunt utilizate setările pentru [Color of Preset 1]. [Preset 2]: Sunt utilizate setările pentru [Color of Preset 2].
Exclusive for 📷 (numai 📷Setări Caroiaj)	Alegeți dacă doriți să utilizați o setare exclusivă de film la afișarea ghidurilor în modul 📷 (film). [Off]: Utilizați aceeași setare ca la modul de fotografiere. [On]: Utilizați setările dedicate modului de înregistrare video.
Displayed Grid	Selectați tipul de ghiduri afișate. Alegeți dintre: [Off]/[📷]/[📷]/[📷]/[📷]/[📷]/[📷] (numai 📷Setări Caroiaj) • Atunci când selectați [📷], ghidurile sunt reglate pentru un cadru de film de 16:9 dacă înregistrați filmele în modul de fotografiere statică. În funcție de opțiunea selectată pentru [📷⚙], puteți să afișați ghidurile cu un raport de aspect de 17:9.
Color of Preset 1	[R]: Măriți numărul pentru a accentua nuanța roșie. [G]: Măriți numărul pentru a accentua nuanța verde. [B]: Măriți numărul pentru a accentua nuanța albastră.
Color of Preset 2	[α]: Măriți numărul pentru a face culoarea ghidurilor mai adâncă.

⚠ Ghidurile configurate aici nu sunt afișate în timpul funcției Suprapune focalizare (pag. 160).

📷 Setările făcute aici sunt utilizate și atunci când [📷Style 3] este selectat pentru [EVF Style].

Alegeți dacă doriți să afișați o grilă de încadrare pe vizor. De asemenea, puteți să alegeți culoarea și transparența ghidurilor. Se aplică atunci când camera este încă în modul de fotografiere și [Style 1] sau [Style 2] este selectat pentru [EVF Style] (pag. 228). Opțiunea selectată pentru [Info Settings] se aplică în modul  (pag. 231).

Meniu **MENU** →  → 5. Grid/Other Displays →  Grid Settings



Exclusive for 	Alegeți dacă doriți să utilizați o setare exclusivă de vizor la afișarea ghidurilor pe vizor. [Off]: Utilizați aceeași setare ca atunci când utilizați ecranul. [On]: Utilizați setarea dedicată vizorului.
Display Color	Alegeți culoare afișată. [Preset 1]: Sunt utilizate setările pentru [Color of Preset 1]. [Preset 2]: Sunt utilizate setările pentru [Color of Preset 2].
Displayed Grid	Selectați tipul de ghiduri afișate. Alegeți dintre:  /  /  /  /  /  • Atunci când selectați  , ghidurile sunt reglate pentru un cadru de film de 16:9 dacă înregistrați filmele în modul de fotografiere statică. În funcție de opțiunea selectată pentru [ ←:], puteți să afișați ghidurile cu un raport de aspect de 17:9.
Color of Preset 1	[R]: Măriți numărul pentru a accentua nuanța roșie. [G]: Măriți numărul pentru a accentua nuanța verde. [B]: Măriți numărul pentru a accentua nuanța albastră.
Color of Preset 2	[α]: Măriți numărul pentru a face culoarea ghidurilor mai adâncă.





Alegerea setărilor disponibile prin Multi-Fn (Setări multifuncție)

PASMB 

Alegeți setările care pot fi accesate prin butoanele cu funcție multiplă.

Meniu	MENU →  → 5. Grid/Other Displays → Multi Function Settings
-------	--

1. Selectați un indicator care doriți să fie afișat când butonul **INFO** este apăsat și puneți o bifă (✓) în dreptul lui.
 - Selectați o opțiune utilizând Δ ∇ și apăsați butonul  pentru a pune o bifă (✓) în dreptul ei. Pentru a elimina bifa, apăsați din nou butonul .

Highlight&Shadow Control	Modificați setarea utilizând selectoarele față și spate. Apăsați butonul INFO pentru a schimba zona (zone luminoase, nuanță intermediară, umbră) care va fi configurată.
Color Creator	Utilizați selectorul față pentru a ajusta nuanța culorilor și selectorul spate pentru a ajusta saturația.
 ISO  ISO	Modificați setarea utilizând selectoarele față și spate.
 WB  WB	
Magnify	Se afișează un cadru de zoom.
Image Aspect	Modificați setarea utilizând selectoarele față și spate.
 LV Mode	Setarea comută între [Standard] și [S-OVF] la fiecare apăsare de buton.
Peaking	Se activează și se dezactivează la fiecare apăsare de buton.

Avertismente legate de expunere de pe histogramă

(Setări Histogramă)

PASMB 

Alegeți nivelurile de luminozitate pe care histograma le afișează ca supraexpuse (zone luminoase) sau subexpuse (umbre). Utilizați aceste niveluri pentru avertismentele legate de expunere pe ecranele histogramelor în timpul fotografierii și al redării fotografiilor.

- Zonele afișate în roșu sau albastru pe ecranele [Highlight&Shadow] de pe ecran și de pe vizor sunt selectate, de asemenea, în funcție de valorile selectate pentru această opțiune.

Meniu	MENU →  → 5. Grid/Other Displays → Histogram Settings
-------	---

Highlight	Alegeți luminozitatea minimă pentru avertizarea zonelor luminoase. [245] – [255]
Shadow	Alegeți luminozitatea maximă pentru avertizarea umbrelor. [0] – [10]

Setări legate de utilizarea și afișarea meniurilor

Configurarea cursorului pe ecranul de meniu (Setări Cursor Meniu)

PASMB 

Alegeți unde doriți să fie afișat cursorul când deschideți meniul sau treceți la o altă pagină.

Meniu **MENU** ➔  ➔ 2. Operations ➔ Menu Cursor Settings





Page Cursor Position	<p>[Save]: Când treceți la o altă pagină, cursorul apare unde era ultima dată când a fost deschisă pagina.</p> <p>[Reset]: De fiecare dată când treceți la o altă pagină, cursorul apare în partea de sus a paginii.</p>
Menu Start Position	<p>[Recently]: Când deschideți meniul, sunt activate ultima filă, pagină și poziția de cursor folosită.</p> <p>[O₁]: Când deschideți meniul, este afișată prima pagină a filei [O₁].</p> <p>[My]: Când deschideți meniul, este afișată prima pagină a filei [My].</p>
Shortcut to B Mode Settings	<p>Camera poate fi configurată să deschidă meniul specific modului când apăsați butonul MENU în modul B.</p> <p>[Off]: Meniul se deschide conform setării aferente [Menu Start].</p> <p>[On]: Se deschide [Live Bulb] (pag. 173), [Time Live] (pag. 173), sau [Composite Settings] (pag. 173), în funcție de modul selectat.</p>

Alegeți cum să vă deplasați între pagini folosind selectorul spate

(👉 Buclă în fila Meniu)

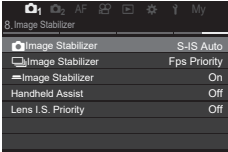
PASMB 📷

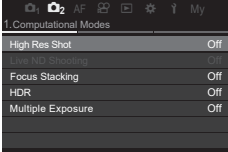
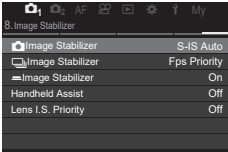
Alegeți dacă doriți să comutați între pagini doar în aceeași filă de meniu când selectorul spate este rotit.

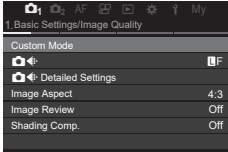
Meniu	MENU ➔ ⚙ ➔ 1. Operations ➔ Dial Settings ➔ 📷 Loop in Menu Tab
No	<p>Când treceți la ultima pagină prin rotirea selectorului spate și rotiți selectorul spate încă o dată, va fi afișată prima pagină a următoareii file.</p> <p>Când treceți la prima pagină prin rotirea selectorului spate și rotiți selectorul spate încă o dată, va fi afișată ultima pagină a filei anterioare.</p>   
Yes	<p>Când treceți la ultima pagină prin rotirea selectorului spate și rotiți selectorul spate încă o dată, va fi afișată prima pagină a filei curente.</p> <p>Când treceți la prima pagină prin rotirea selectorului spate și rotiți selectorul spate încă o dată, va fi afișată ultima pagină a filei curente.</p>   

📌 Aceste setări sunt posibile doar la acționarea selectorului spate. Când utilizați <|> pentru a comuta între pagini, funcționează tot timpul la fel ca atunci când [No] este selectat.

[Yes]/[No] predefinit

(Setează Ordinea)

PASMB 📷

Alegeți opțiunea evidențiată predefinit atunci când se afișează o confirmare [Yes]/[No].

Meniu	MENU ➔ ⚙ ➔ 2. Operations ➔ Priority Set
No	[No] este evidențiată predefinit.
Yes	[Yes] este evidențiată predefinit.

Setări pentru „Meniul meu”



Utilizarea opțiunii „Meniul meu”

Puteți utiliza „Meniul meu” pentru a crea o filă de meniu personalizat care conține numai elementele pe care le-ați selectat dvs. „Meniul meu” poate să conțină până la 5 pagini cu câte 7 elemente fiecare. Puteți șterge elementele sau puteți modifica ordinea paginilor sau elementelor.



La achiziționare, „Meniul meu” nu conține niciun element.

1 Apăsați butonul **MENU** pentru a afișa meniurile.

2 Evidențiați un element care să fie inclus în „Meniul meu”.

- Orice element din meniurile de la  până la  poate fi adăugat la „Meniul meu” dacă apare pe ecran cu file afișate.
- Elemente din alte câteva meniuri pot fi adăugate în „Meniul meu”. Dacă elementul de meniu poate fi adăugat, „My” este afișat în colțul dreapta sus al ecranului.

3 Apăsați butonul .

- Vi se va cere să alegeți o pagină. Utilizați   de pe blocul de săgeți pentru a alege pagina din „Meniul meu” pe care va fi adăugat elementul.

Elementul poate fi adăugat în „Meniul meu”

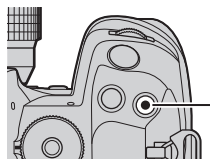
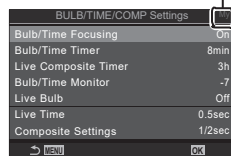

Butonul 

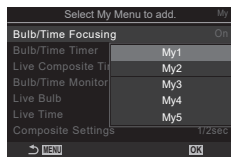

4 Apăsați butonul **OK** pentru a adăuga elementul pe pagina selectată.

- Camera va afișa un mesaj care va specifica faptul că elementul a fost adăugat în „Meniul meu”.
- Elementele care au fost adăugate în „Meniul meu” sunt marcate cu numărul paginii din „Meniul meu”.
- Elementele pot fi îndepărtate din „Meniul meu” apăsând butonul **OK**. Va fi afișată o casetă de confirmare; pentru a continua selectați **[Yes]** și apăsați pe butonul **OK**.
- Elementele salvate în „Meniul meu” sunt adăugate în fila My („Meniul meu”).

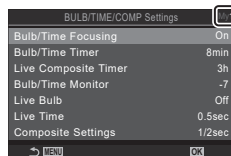
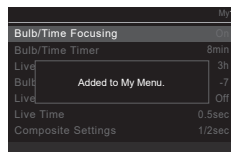

Fila My („Meniul meu”)

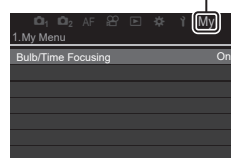

5 Pentru a accesa „Meniul meu”, selectați fila „My”.

☞ Puteți seta camera să afișeze prima dată „Meniul meu” când apăsați butonul **MENU**.

☞ „Configurarea cursorului pe ecranul de meniuri (Setări Cursor Meniu)” (pag. 237)

■ Gestionare „Meniul meu”

Puteți rearanja elementele din „Meniul meu”, le puteți muta pe pagini diferite sau le puteți îndepărta de tot din „Meniul meu”.

- 1 Apăsați butonul **MENU** pentru a afișa meniurile.
- 2 Afișați pagina din „Meniul meu” pe care doriți să o editați și apăsați butonul **OK**.

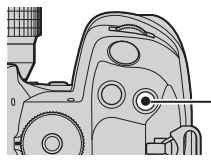

Butonul **OK**

- Vor fi afișate opțiunile de mai jos.

[Rearrange Order]: Schimbați ordinea elementelor sau a paginilor. Utilizați blocul de săgeți (**△ ▽ ◀ ▶**) pentru a alege o locație nouă.

[Remove this item]: Eliminați elementul selectat din „Meniul meu”. Selectați **[Yes]** și apăsați butonul **OK**.

[Remove this page]: Elimină din „Meniul meu” toate elementele de pe pagina curentă. Selectați **[Yes]** și apăsați butonul **OK**.

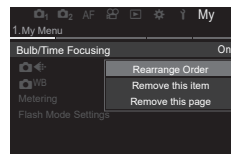

7 Configurarea camerei

Setări Card/Director/Fișier

Formatarea cardului (Formatare card) **P A S M B**

Înainte de prima utilizare sau după utilizarea cu alte camere sau computere, cardurile trebuie formate folosind această cameră.

Toate informațiile memorate pe card, inclusiv imaginile protejate sunt șterse la formatarea cardului.

La formatarea unui card folosit, asigurați-vă că nu sunt imagini pe care doriți să le mai păstrați pe card.  „Carduri compatibile” (pag. 25)

Meniu	MENU ➔ Ț ➔ 1. Card/Folder/File ➔ Card Formatting
-------	--

Format Card	[Yes]: Cardul va fi formatat. [No]: Formatarea va fi anulată.
No	Formatarea va fi anulată.

- Atunci când ați introdus un card în ambele sloturi 1 și 2, vi se va cere să selectați cardul. Selectați un slot de card și apăsați butonul .

Setarea cardului pe care se va înregistra

(Setări Slot Card / Setări Slot Card)

PASMB

Dacă există carduri în ambele sloturi, 1 și 2, puteți selecta pe care card se vor înregistra fotografiile și filmele.









Super Panoul de Comandă	⇒ Setări salvare
Meniu	MENU ⇒ ⇒ 1. Card/Folder/File ⇒ Card Slot Settings MENU ⇒ ⇒ 1. Card/Folder/File ⇒ Card Slot Settings

■ Configurarea Setări Slot Card



Save Settings	Alegeți metoda de înregistrare pentru fotografii (pag. 243). [] / [] / [] / [] / [] / []
Save Slot	Alegeți cardul pe care să îl utilizați pentru a înregistra fotografiile. Această opțiune se aplică dacă selectați [] sau [] pentru [Save Settings]. [1]: Fotografiile sunt înregistrate pe cardul din slotul 1. [2]: Fotografiile sunt înregistrate pe cardul din slotul 2.
Slot	Selectați cardul de pe care se vor reda fotografiile atunci când [Save Settings] este setat la [] , [] , [] sau [] . [1]: Sunt redade fotografiile de pe cardul din slotul 1. [2]: Sunt redade fotografiile de pe cardul din slotul 2.

De asemenea, puteți să alegeți un card de memorie pentru redare folosind butonul . Apăsăți lung pe butonul și rotiți selectorul față sau spate pentru a comuta între carduri cât timp redarea este în desfășurare. Această opțiune nu modifică opțiunea selectată pentru [Slot] .

■ Configurarea Setări salvare

 Standard	<p>Fotografiile sunt înregistrate pe cardul de memorie din slotul selectat pentru [ Save Slot] (pag. 242). Fotografiera se încheie când cardul este plin.</p>
 Auto Switch	<p>Fotografiile sunt înregistrate pe cardul de memorie din slotul selectat pentru [ Save Slot] (pag. 242). Fotografiile vor fi înregistrate pe cardul rămas când cardul din compartimentul selectat devine plin. Această opțiune revine automat la [Standard] dacă s-a introdus un singur card de memorie.</p>
 Dual Independent↓	<p>Fiecare fotografie este înregistrată de două ori, câte o dată în fiecare din cele două formaturi diferite de calitate a imaginii. Alegeți o calitate a imaginii pentru fiecare compartiment (pag. 140). Fotografiera se încheie când oricare dintre carduri devine plin. Calitatea imaginii este setată separat pentru fiecare compartiment; după modificarea opțiunii selectate, verificați setarea curentă a calității imaginii.</p>
 Dual Independent↑	<p>Fiecare fotografie este înregistrată de două ori, câte o dată în fiecare din cele două formaturi diferite de calitate a imaginii. Alegeți o calitate a imaginii pentru fiecare compartiment (pag. 140). Înregistrarea continuă pe cardul din compartimentul rămas când oricare dintre carduri devine plin. Calitatea imaginii este setată separat pentru fiecare compartiment; după modificarea opțiunii selectate, verificați setarea curentă a calității imaginii.</p>
 Dual Same↓	<p>Fiecare fotografie este înregistrată de două ori, câte o dată pe fiecare card, folosind opțiunea curent selectată pentru calitatea imaginii. Fotografiera se încheie când oricare dintre carduri devine plin. Această opțiune revine automat la [Standard] dacă s-a introdus un singur card de memorie.</p>
 Dual Same↑	<p>Fiecare fotografie este înregistrată de două ori, câte o dată pe fiecare card, folosind opțiunea curent selectată pentru calitatea imaginii. Înregistrarea continuă pe cardul din compartimentul rămas când oricare dintre carduri devine plin. Această opțiune revine automat la [Standard] dacă s-a introdus un singur card de memorie.</p>

ⓘ Modul de calitate a imaginii se poate schimba dacă schimbați opțiunea selectată pentru [ Save Settings] sau înlocuiți un card de memorie cu unul care poate conține un număr diferit de fotografii suplimentare. Verificați modul de calitate a imaginii înainte de a face fotografii.

⚙️ Când [] (Comutare automată) este selectat pentru [ Save Settings], camera va comuta automat între ultima fotografie de pe primul card de memorie și prima fotografie de pe cel de-al doilea card de memorie.

■ Configurarea Setări Slot Card

①	Filmele sunt înregistrate pe cardul din slotul 1.
②	Filmele sunt înregistrate pe cardul din slotul 2.

Specificarea unui director pentru salvarea imaginilor

(Alege Director salvare)

PASMB 

Specificați directorul de pe card în care vor fi salvate imaginile.

Meniu	MENU ⇒ Y ⇒ 1. Card/Folder/File ⇒ Assign Save Folder
-------	---

Assign *	[New Folder]: Specificați un număr de 3 cifre pentru director. Prima cifră: [0] - [9] A doua cifră: [0] - [9] A treia cifră: [0] - [9] [Existing Folder]: Selectați un director existent folosind △ ▽ . Sunt afișate primele 2 cadre și ultimul cadru din directorul selectat.
Do not assign	Directorul în care vor fi salvate imaginile nu este specificat. Dacă un director a fost deja specificat, selecția va fi anulată.

* Dacă un director a fost deja specificat, numele acestuia va fi afișat. Pentru a selecta un director diferit, apăsați pe **▷**.

7

Opțiuni pentru denumirea fișierelor

(Nume Fișier)

PASMB 

Alegeți modul în care camera denumește fișierele atunci când salvați fotografiile sau filme pe cardurile de memorie. Numele fișierelor conțin un prefix din patru caractere și un număr din patru cifre. Utilizați această opțiune pentru a alege modul în care sunt atribuite numerele fișierelor.

Meniu	MENU ⇒ Y ⇒ 1. Card/Folder/File ⇒ File Name
-------	--

 Dacă ați introdus două carduri, camera poate să creeze directoare noi sau este posibil să nu numereze fișierele consecutiv în funcție de numerele fișierelor și ale directoarelor utilizate în mod curent pe fiecare card.

Auto	Atunci când introduceți un card de memorie nou, numerotarea fișierelor continuă de la ultimul număr utilizat. În cazul în care cardul conține deja un fișier cu același număr sau cu un număr mai mare, numerotarea va continua de la numărul cel mai mare.
Reset	Numerotarea directoarelor este resetată la 100 și numerotarea fișierelor la 0001 atunci când introduceți un card nou. În cazul în care cardul conține deja imagini, numerotarea va continua de la numărul cel mai mare.

Modificați numele de fișiere pe care camera le folosește atunci când salvați fotografiile și filme pe cardurile de memorie.

Meniu	MENU ➔ Ÿ ➔ 1. Card/Folder/File ➔ Edit Filename
-------	--

sRGB	<p>[Date (mdd)]: Cifrele de la pozițiile 2, 3 și 4 vor fi numerele reprezentând luna și ziua din data înregistrării (A, B și C vor fi folosite pentru lunile octombrie, noiembrie și decembrie). Puteți seta prima cifră oricum doriți.</p> <p>[Directory Number]: Cifrele de la pozițiile 2, 3 și 4 vor fi echivalentul numărului directorului de destinație („100” – „999”). Puteți seta prima cifră oricum doriți.</p> <p>[Manual]: Puteți seta primele patru cifre oricum doriți, folosind caractere alfanumerice.</p>
AdobeRGB	<p>[Date (mdd)]: Cifrele de la pozițiile 2, 3 și 4 vor fi numerele reprezentând luna și ziua din data înregistrării (A, B și C vor fi folosite pentru lunile octombrie, noiembrie și decembrie). Prima cifră trebuie să rămână „_”.</p> <p>[Directory Number]: Cifrele de la pozițiile 2, 3 și 4 vor fi echivalentul numărului directorului de destinație („100” – „999”). Prima cifră trebuie să rămână „_”.</p> <p>[Manual]: Puteți seta cifrele de la pozițiile 2, 3 și 4 oricum doriți, folosind caractere alfanumerice. Prima cifră trebuie să rămână „_”.</p>

Informații pentru utilizatori

Salvarea datelor obiectivului

(Setări info obiectiv)





PASMB 

Camera poate să stocheze informații despre până la 10 obiective care nu sunt conforme cu standardele sistemului Micro Four Thirds sau Four Thirds. Aceste date furnizează, de asemenea, distanța focală utilizată pentru stabilizarea imaginii și pentru opțiunile de compensare a distorsiunii geometrice. Datele sunt salvate ca etichete Exif.

Meniu **MENU** → **Y** → 2. Information Record → Lens Info Settings

Create Lens Information	Înregistrați informațiile despre obiectiv. [Lens Name]: Introduceți numele obiectivului. [Focal Length]: Introduceți distanța focală. [0,1] – [1000,0] mm [Aperture Value]: Introduceți valoarea diafragmei. [00,00] – [99,99] [Set]: Salvați informațiile despre obiectiv pe care le-ați introdus.
Lens01 (registered name) – Lens10 (registered name)	Editați informațiile despre obiectivul înregistrat. [Edit]: Editati informațiile despre obiectivul înregistrat. Editați [Lens Name], [Focal Length] și [Aperture Value]. [Delete]: Ștergeți informațiile despre obiectivul înregistrat.

Introducerea de caractere

- 1) Apăsăți butonul **INFO** pentru a comuta între majuscule, litere mici și simboluri.
- 2) Selectați un caracter folosind Δ ∇ \langle \rangle și apăsați butonul 
 - Caracterul selectat apare în zona de introducere a caracterelor.
 - Pentru a șterge un caracter, apăsați butonul .
- 3) Pentru a șterge un caracter în zona de introducere a caracterelor, mutați cursorul folosind selectoarele față și spate.
 - Selectați un caracter și apăsați butonul  pentru a-l șterge.
- 4) Când ați terminat introducerea caracterelor, selectați [End] și apăsați butonul .

Zona de introducere a caracterelor



Zona de selectare a caracterelor

- Obiectivul va fi adăugat la meniul info obiectiv.
- Dacă este atașat un obiectiv care nu trimite automat informații, informațiile utilizate sunt indicate prin marcaje (✓). Evidențiați obiectivele pe care doriți să le bifați (✓) și apăsați pe butonul .

Alegeți informațiile referitoare la rezoluția ieșirii (în puncte per inch sau dpi) de stocat împreună cu fișierele fotografiilor. Rezoluția selectată va fi utilizată atunci când tipăriți imaginile. Setarea dpi este stocată ca etichetă Exif.

Meniu	MENU → Ț → 2. Information Record → dpi Settings
-------	---

Adăugarea informațiilor referitoare la drepturile de autor

(Drept. Autor Info)

Alegeți informațiile referitoare la drepturile de autor de stocat împreună cu fotografiile atunci când le salvați.



Informațiile referitoare la drepturile de autor sunt stocate ca etichete Exif.

Meniu	MENU → Ț → 2. Information Record → Copyright Info.
-------	--

 Nu ne asumăm nicio responsabilitate pentru eventuale dispute sau daune provocate de utilizarea opțiunii [Copyright Info]. Se utilizează pe propria răspundere.

 Pentru a șterge informațiile privind drepturile de autor pe care le-ați introdus, ștergeți caracterele de pe ecranul de introducere al fiecărui element (pag. 248).

■ Activarea opțiunii Drept. Autor Info

- 1 Utilizați Δ ∇ pentru a selecta [Copyright Info] și apăsați butonul .
- 2 Utilizați Δ ∇ pentru a selecta [On] și apăsați butonul .

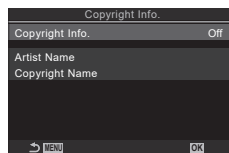

Ecran de setare pentru
Drept. Autor Info

Off	Nu adăugați etichete Exif cu numele fotografului și/sau al deținătorului drepturilor de autor.
On	Adăugați etichete Exif cu numele fotografului și/sau al deținătorului drepturilor de autor.

- 3 Afișajul revine la ecranul de setare pentru Drept. Autor Info.

■ Configurarea Drept. Autor Info

1 Configurați opțiunile.

- Apăsați pe $\Delta \nabla$ pentru a selecta un element și apăsați butonul OK pentru a afișa meniul de setare.
- După configurarea opțiunilor, apăsați butonul OK pentru a reveni la ecranul de setare pentru Drept. Autor Info.

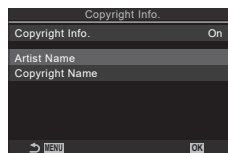

Artist Name	Introduceți numele fotografului.
Copyright Name	Introduceți numele deținătorului drepturilor de autor.

Introducerea de caractere

- 1) Apăsați butonul **INFO** pentru a comuta între majuscule, litere mici și simboluri.
- 2) Selectați un caracter folosind $\Delta \nabla \langle \rangle$ și apăsați butonul OK .
 - Caracterul selectat apare în zona de introducere a caracterelor.
 - Pentru a șterge un caracter, apăsați butonul X .
- 3) Pentru a șterge un caracter în zona de introducere a caracterelor, mutați cursorul folosind selectoarele față și spate.
 - Selectați un caracter și apăsați butonul X pentru a-l șterge.
- 4) Când ați terminat introducerea caracterelor, selectați [End] și apăsați butonul OK .

Zona de introducere a caracterelor

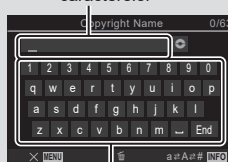

Zona de selectare a caracterelor

Setări pentru Monitor/Sunet/Conexiune

Dezactivarea comenzilor tactile

(Setări Ecran Tactil)

PASMB 

Activați sau dezactivați comenzile tactile.

Meniu	MENU ➔ Ț ➔ 3. Monitor/Sound/Connection ➔ Touchscreen Settings
Off	Dezactivați comenzile tactile.
On	Activați comenzile tactile.



Luminozitatea ecranului și nuanța culorilor afișate



(Ajustare monitor)

PASMB 

Ajustați temperatura de culoare și luminozitatea ecranului. Puteți să aplicați această opțiune atât pentru fotografierea statică, cât și pentru modurile video.



Meniu	MENU ➔ Ț ➔ 3. Monitor/Sound/Connection ➔ Monitor Adjust
-------	---

 (Temperatura de culoare)	Ajustați temperatura culorilor. Utilizați selectorul față sau < > pentru a ajusta axa „chihlimbar–albastru”. Deplasarea indicatorului (+) mai aproape de A adaugă un ton de roșu, iar mai aproape de B adaugă un ton de albastru. Utilizați selectorul spate sau Δ ∇ pentru a ajusta axa „verde–magenta”. Deplasarea indicatorului (+) mai aproape de G adaugă un ton de verde, iar mai aproape de M adaugă un ton de magenta.
 (Luminozitate)	Ajustați luminozitatea. Utilizați Δ ∇ pentru a alege o setare. [-7] – [±0] – [+7]

- Apăsați butonul **INFO** pentru a comuta între temperatura de culoare și luminozitate și a seta fiecare element.
- Puteți reseta setarea apăsând și menținând apăsat butonul .
- În modul **B**, ecranul folosește luminozitatea selectată pentru [Bulb/Time Monitor].
 „Configurarea setărilor pentru BULB/TIME/COMP (Setări BULB/TIME/COMP)” (pag. 173)

Reglați luminozitatea și nuanțele pentru vizor. Ecranul comută la vizor în timp ce reglați aceste setări.

Meniu	MENU ➔ Y ➔ 3. Monitor/Sound/Connection ➔ EVF Adjust
-------	---

 (Color temperature)	<p>Ajustați temperatura culorilor.</p> <p>Utilizați selectorul față sau < > pentru a ajusta axa „chihlimbar–albastru”. Deplasarea indicatorului (+) mai aproape de A adaugă un ton de roșu, iar mai aproape de B adaugă un ton de albastru.</p> <p>Utilizați selectorul spate sau Δ ∇ pentru a ajusta axa „verde–magenta”. Deplasarea indicatorului (+) mai aproape de G adaugă un ton de verde, iar mai aproape de M adaugă un ton de magenta.</p>
 (Brightness)	<p>[EVF Auto Luminance Off] / [EVF Auto Luminance On]: Luminozitatea vizorului și contrastul indicatorului se adaptează automat la condițiile de lumină ambientală. Modificați setarea folosind < >.</p> <p>[☼]: Ajustați luminozitatea. Utilizați Δ ∇ pentru a alege o setare. [-7] – [±0] – [+7]</p> <p> Luminozitatea nu poate fi modificată dacă [EVF Auto Luminance On] este selectată.</p>

- Apăsați butonul **INFO** pentru a comuta între temperatura de culoare și luminozitate și a seta fiecare element.
- Puteți reseta setarea apăsând și menținând apăsat butonul .

Configurarea senzorului de ochi

(Setări Senzor de Ochi)

Puteți specifica cum funcționează camera când apropiați ochiul de vizor.

Meniu	MENU ➔ Y ➔ 3. Monitor/Sound/Connection ➔ Eye Sensor Settings
-------	--

EVF Auto Switch	<p>[Off]: Afișajul nu comută când apropiați ochiul de vizor. Pentru a comuta afișajul, apăsați butonul .</p> <p>[On]: Vizorul se activează automat când apropiați ochiul de vizor.</p>
Behavior when switched	<p>Alegeți ce va fi afișat când afișajul comută automat la vizor.</p> <p>[Maintain Screen]: Afișajul care a fost afișat pe ecran va fi afișat în vizor.</p> <p>[Shooting Screen]: Vizorul afișează live view chiar dacă ecranul de redare sau un meniu a fost afișat pe ecran.</p>

When Monitor is Opened	<p>[Operative]: Când [EVF Auto Switch] este [On] și apropiați ochiul de vizor, afișajul comută la vizor chiar dacă ecranul este deschis.</p> <p>[Inoperative]: Când [EVF Auto Switch] este [On] și apropiați ochiul de vizor, afișajul nu comută la vizor dacă ecranul este deschis.</p>
-------------------------------	--

🔊 Ecranul de setări pentru **[EVF Auto Switch]** apare când apăsați și mențineți apăsat butonul .

Dezactivarea semnalului sonor de focalizare (■||)

P A S M B

Dezactivați semnalul sonor care se aude atunci când camera focalizează.

Meniu	MENU ➔   3. Monitor/Sound/Connection ➔  
-------	---



On	După operațiunile de focalizare automată efectuate cu succes, se emite un semnal sonor. Acest semnal sonor este emis numai atunci când camera focalizează pentru prima dată utilizând [C-AF].
Off	După operațiunile de focalizare automată efectuate cu succes, nu se emite un semnal sonor.

🔊 Poate fi necesar să ajustați setările în meniul [Silents Settings] pentru a activa semnalul sonor de focalizare în timpul fotografierii silențioase (pag. 132).

Opțiuni de afișare pe monitor extern (Setări HDMI)

P A S M B

Alegeți ieșirea de semnal la monitoarele externe conectate prin HDMI. Ajustați frecvența cadrelor, frecvența de cadre pentru film și alte setări conform specificațiilor monitorului.

Meniu	MENU ➔   3. Monitor/Sound/Connection ➔ HDMI Settings
-------	---

Output Size	<p>Alegeți tipul de ieșire de semnal la conectorul HDMI.</p> <p>[C4K]: Semnalul este trimis în format 4K digital cinema (4096 × 2160).</p> <p>[4K]: Dacă este posibil, semnalul este trimis în format 4K (3840 × 2160).</p> <p>[1080p]: Dacă este posibil, semnalul este trimis în format Full HD (1080p).</p> <p>[720p]: Dacă este posibil, semnalul este trimis în format HD (720p).</p>
Output Frame Rate	<p>Alegeți frecvența cadrelor de semnal în funcție de compatibilitatea dispozitivului cu NTSC sau PAL.</p> <p>[60p Priority]: Frecvența cadrelor pentru zone care acceptă dispozitive NTSC.</p> <p>[50p Priority]: Frecvența cadrelor pentru zone care acceptă dispozitive PAL.</p>

⚠️ [Output Frame Rate] nu poate fi modificată când camera este conectată la un dispozitiv prin HDMI.

ⓘ Sunetul nu va fi redat decât dacă dispozitivul conectat este compatibil cu formatul sunetului.

🔧 Puteți configura opțiuni detaliate pentru trimiterea semnalelor la un dispozitiv HDMI în modul Film. 🖱️ „Ieșire HDMI (🔌Ieșire HDMI)” (pag. 182)

Alegerea unui mod de conectare USB

(Setări USB)

PASMB 🗄️

Alegeți modul în care funcționează camera atunci când este conectată la dispozitive externe prin USB.

Meniu	MENU ➔ Ț ➔ 3. Monitor/Sound/Connection ➔ USB Settings
-------	---

USB Mode	<p>[Select]: Meniul pentru selectarea modului de conectare apare de fiecare dată când conectați un cablu USB.</p> <p>[Storage]: Camera funcționează ca un dispozitiv de stocare extern. Puteți să copiați datele de pe cardul de memorie al camerei pe computer.</p> <p>[MTP]: Puteți să vizualizați sau să copiați imaginile de pe cardul de memorie pe calculator utilizând software-ul pentru calculator (pag. 286).</p> <p>[📷RAW/Control]: Utilizând comenzile de pe computer disponibile prin OM Workspace, prelucrați imaginile folosind motorul de prelucrare a imaginilor cu mare viteză de pe cameră. De asemenea, dacă utilizați OM Capture, puteți fotografia și transfera imagini pe un calculator și puteți controla camera de la calculator. Pentru detalii, consultați „Conectarea la computer prin USB” (pag. 283).</p> <p>[USB PD]: Selectați această opțiune când nu doriți alimentarea automată a camerei când aceasta este conectată la un dispozitiv compatibil USB PD.</p>
Power Supply from USB	<p>Alegeți dacă doriți alimentarea camerei când aceasta este conectată la un calculator prin USB.</p> <p>[Yes]: Camera va fi alimentată când camera și calculatorul sunt conectate prin USB.</p> <p>[No]: Camera nu va fi alimentată când camera și calculatorul sunt conectate prin USB.</p>

🔧 Când conectați camera la un calculator prin USB având [Storage], [MTP] sau [📷RAW/Control] selectat, puteți utiliza camera în timp ce este alimentată.

Setări pentru Baterie/Repaus

Afișarea stării acumulatorului (Stare acumulator)

PASMB 

Vizualizați starea acumulatorilor introduși în cameră. Starea acumulatorului din cameră și starea acumulatorului din suportul pentru acumulator sunt afișate separat.

Meniu	MENU →  → 5. Battery/Sleep →  Battery Status
-------	---



ⓘ Unele elemente nu sunt afișate când camera este alimentată de un adaptor USB de c.a. sau de un dispozitiv USB compatibil USB PD.

Setarea privind acumulatorul care este utilizat primul

( Prioritate Baterie)

PASMB 

Alegeți care dintre acumulatori va fi utilizat primul când există acumulatori atât în cameră cât și în suportul opțional pentru acumulator (pag. 295).

Meniu	MENU →  → 5. Battery/Sleep →  Battery Priority
-------	---



Body Battery	Acumulatorul din cameră este utilizat primul.
PBH Battery	Acumulatorul din suportul opțional pentru acumulator este utilizat primul.

Modificarea modului de afișare a nivelului acumulatorului în timpul înregistrării video (Model afișaj)

PASMB 

Alegeți un format pentru afișarea nivelului acumulatorului. Nivelul acumulatorului poate fi afișat ca procent sau ca valoare a timpului de fotografiere rămas.

- Afișarea timpului de fotografiere are doar rol orientativ.

Meniu	MENU →  → 5. Battery/Sleep →   Display Pattern
-------	--

%	Nivelul acumulatorului este afișat ca procent.
min	Nivelul acumulatorului este afișat ca timp de fotografiere rămas. În modurile de fotografiere, nivelul acumulatorului este afișat doar în timpul înregistrării video.

Reducerea iluminării de fundal

(Iluminare LCD)

PASMB 

Alegeți durata după care iluminarea de fundal a ecranului se reduce atunci când nu efectuați nicio operațiune. Prin reducerea iluminării de fundal, veți economisi energia acumulatorului.

Meniu	MENU ➔ Ț ➔ 5. Battery/Sleep ➔ Backlit LCD
-------	---

8sec / 30sec / 1min	Iluminarea de fundal a ecranului se reduce după intervalul de timp specificat.
Hold	Iluminarea de fundal nu se va reduce.

Setarea opțiunilor de hibernare (Economisire energie) (Hibernare)

PASMB 

Alegeți decalajul după care camera va intra în modul de inactivare atunci când nu efectuați nicio operațiune. În modul de inactivare, operațiunile camerei sunt suspendate și ecranul se oprește.

Meniu	MENU ➔ Ț ➔ 5. Battery/Sleep ➔ Sleep
-------	---

Off	Camera nu va intra în modul de inactivare.
1min / 3min / 5min	Camera intră în modul de inactivare după intervalul de timp specificat.

- Puteți să reluați operarea obișnuită prin apăsarea butonului declanșator până la jumătate.
- ⓘ Camera nu va intra în modul de inactivare în următoarele situații:
 - în timpul unei expuneri multiple, cât timp este conectată la un dispozitiv HDMI, la un smartphone prin Wi-Fi, la un calculator prin Wi-Fi sau USB, la o telecomandă fără fir sau când este alimentată prin USB.

Setarea opțiunilor de oprire automată

(Oprire automată)

PASMB 

Camera se va opri automat dacă nu efectuați nicio operațiune pentru o perioadă determinată după ce a intrat în modul de inactivare. Utilizați această opțiune pentru a alege decalajul după care camera se oprește automat.

Meniu	MENU ➔ Ț ➔ 5. Battery/Sleep ➔ Auto Power Off
-------	--

Off	Camera nu se oprește automat.
5min / 30min / 1h / 4h	Camera se oprește după intervalul de timp specificat.

 Pentru a reactiva camera după ce s-a oprit automat, porniți camera de la maneta **ON/OFF**.



Reduceți și mai mult consumul de energie în timpul fotografierii cu vizorul. Puteți să reduceți decalajul după care iluminarea de fundal se oprește sau camera intră în modul de inactivare.

 Economisirea energiei nu este disponibilă:

în timpul fotografierii Live View, în timp ce vizorul este activ, în timp ce fotografiați cu expunere multiplă sau cu temporizator de interval, în timp ce camera este conectată la un dispozitiv HDMI, la un smartphone prin Wi-Fi, la un calculator prin Wi-Fi sau USB sau când Bluetooth este activat

Meniu	MENU → Ț → 5. Battery/Sleep → Quick Sleep Mode
-------	--

■ Activarea Modulului rapid Repaus

- 1 Utilizați $\Delta \nabla$ pentru a selecta [Quick Sleep Mode] și apăsați butonul .
- 2 Utilizați $\Delta \nabla$ pentru a selecta [On] și apăsați butonul .

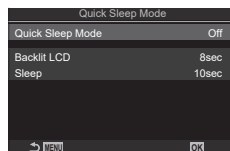



Ecran de setare pentru Mod rapid Repaus

Off	Camera nu intră în modul de economisire de energie.
On	Camera intră rapid în modul de economisire de energie. Când economisirea energiei este activă și super panoul de comandă este afișat (pag. 37), „ECO” este afișat pe ecran.

- 3 Afișajul revine la ecranul de setare pentru Mod rapid Repaus.

■ Configurarea Modulului rapid Repaus

- 1 Configurați opțiunile.
 - Apăsați pe $\Delta \nabla$ pentru a selecta un element și apăsați butonul  pentru a afișa meniul de setare.
 - După configurarea opțiunilor, apăsați butonul  pentru a reveni la ecranul de setare pentru Mod rapid Repaus.

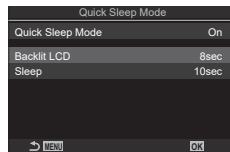

Backlit LCD	Alegeți durata după care iluminarea de fundal a ecranului se reduce atunci când nu efectuați nicio operațiune. 3sec / 5sec / 8sec
Sleep	Alegeți decalajul după care camera va intra în modul de inactivare atunci când nu efectuați nicio operațiune. 3sec / 5sec / 8sec / 10sec / 15sec / 30sec / 1min

- Când economisirea energiei este activă și super panoul de comandă este afișat (pag. 37), „ECO” este afișat pe ecran.



7

Configurarea camerei

Setări pentru Resetare/Ceas/Limbă/Altele

Restaurarea setărilor predefinite (Resetare/Inițializare Setări)

PASMB

Resetează camera la setările predefinite din fabrică. Puteți opta să resetați aproape toate setările sau doar pe cele legate direct de fotografiere.

Meniu	MENU → → 6. Reset/Clock/Language/Others → Reset/Initialize Settings
-------	---

Reset Shooting Settings	Resetează doar setările legate de fotografiere.
Initialize All Settings	Resetează toate setările cu câteva excepții, cum ar fi ceasul și limba.

Consultați „Setări predefinite” (pag. 311) pentru informații privind setările care pot fi resetate.

Setările pot fi salvate folosind OM Workspace sau OM Image Share. Pentru mai multe informații, vizitați site-ul nostru web.

Setarea ceasului camerei (🕒 Setări)

PASMB

Setați ceasul camerei.

Meniu	MENU → → 6. Reset/Clock/Language/Others → 🕒 Settings
-------	--

🕒	Setați data, ora și formatul datei. Utilizați butoanele <> pentru a evidenția elementele și utilizați butoanele Δ ∇ pentru a modifica elementul evidențiat.
Time Zone	Setați fusul orar și ora oficială de vară. Utilizați butoanele Δ ∇ pentru a modifica fusul orar. Apăsarea butonului INFO vă permite să setați ora oficială de vară. Ora oficială de vară va fi activată/dezactivată la fiecare apăsare a butonului INFO .

Alegerea unei limbi (🗣️)

PASMB

Alegeți o limbă pentru meniurile camerei și sugestiile privind instrumentele.

Meniu	MENU → → 6. Reset/Clock/Language/Others → 🗣️
-------	--

Calibrarea nivelului

(Setare Nivel)

PASMB 

Corecțiți deviația de nivel. Calibrați nivelul în cazul în care considerați că nu mai este drept sau exact.

Meniu	MENU ➔ Ț ➔ 6. Reset/Clock/Language/Others ➔ Level Adjust
Reset	Resetați nivelul la setările predefinite în fabrică.
Adjust	Alegeți punctul (zero) de referință. Calibrați nivelul după ce poziționați camera în mod corespunzător.

Verificarea procesării imaginii

(Reprezentare Pixeli)

PASMB 

Verificați senzorul imagine și funcțiile de procesare a imaginii în același timp. Pentru cele mai bune rezultate, opriți fotografierea și redarea și așteptați cel puțin un minut înainte de efectuarea procedurii.

ⓘ Nu uitați să efectuați din nou verificarea dacă ați oprit accidental camera în timp ce se desfășura verificarea.

Meniu	MENU ➔ Ț ➔ 6. Reset/Clock/Language/Others ➔ Pixel Mapping
-------	---

Vizualizarea versiunii de firmware

(Versiune Firmware)

PASMB 

Vizualizați versiunile de firmware pentru cameră și orice obiectiv sau alte periferice curent conectate. Poate veți avea nevoie de această informație când contactați echipa de asistență clienți sau efectuați actualizări de firmware.

Meniu	MENU ➔ Ț ➔ 6. Reset/Clock/Language/Others ➔ Firmware Version
-------	--

Vizualizarea certificatelor

(Certificare)

PASMB 

Afișați certificatele de conformitate cu mai multe standarde pe care camera le respectă. Puteți să consultați celelalte certificate pe camera propriu-zisă sau în manualul camerei.

Meniu	MENU ➔ Ț ➔ 6. Reset/Clock/Language/Others ➔ Certification
-------	---

Puteți să realizați o serie de sarcini conectând camera la un dispozitiv extern, cum ar fi un computer sau un dispozitiv smartphone. Alegeți un tip de conexiune și o aplicație soft în funcție de obiectivele dumneavoastră.

Precauții cu privire la utilizarea funcțiilor Wi-Fi și Bluetooth®

Dezactivați funcțiile LAN wireless și **Bluetooth®** în țările, regiunile sau locațiile în care utilizarea acestora este interzisă.

Camera este dotată cu funcțiile LAN wireless și **Bluetooth®**. Utilizarea acestor opțiuni în țările din afara regiunii în care a fost achiziționată camera poate să încalce regulamentele locale privind utilizarea rețelelor wireless.

Este posibil ca unele țări și regiuni să interzică obținerea de date de localizare fără permisiune prealabilă din partea guvernului. În unele regiuni de vânzări, camera este furnizată cu funcția de afișare a datelor despre locație dezactivată.

Fiecare țară și regiune are propriile legi și regulamente. Verificați aceste legi și regulamente înainte de călătorie și respectați-le atunci când sunteți în străinătate. Compania noastră nu își asumă răspunderea pentru încălcarea de către utilizator a legilor și regulamentelor locale.

Dezactivați funcția Wi-Fi în aeronave și alte locații în care utilizarea sa este interzisă.

🔇 „Dezactivarea funcției de comunicare wireless a camerei (Mod Avion)” (pag. 260)

- ⚠️ Transmisile wireless pot fi interceptate de terți. Utilizați opțiunile wireless ținând cont de acest aspect.
- ⚠️ Transmițătorul wireless este situat în gripul camerei. Păstrați transmițătorul cât mai departe posibil de obiectele metalice.
- ⚠️ Atunci când transportați camera într-o husă sau într-o altă geantă, țineți cont de faptul că obiectele din geantă sau materialul din care este fabricată poate să interfereze cu transmisiile wireless, iar acest lucru poate să împiedice conectarea camerei la un dispozitiv smartphone.
- ⚠️ Conexiunile Wi-Fi accelerează descărcarea acumulatorului. Puteți să pierdeți conexiunea în timpul utilizării dacă acumulatorul este descărcat.
- ⚠️ Dispozitive, cum ar fi cuptoarele cu microunde și telefoanele fără fir care generează emisii de radiofrecvență, câmpuri magnetice sau electricitate statică, pot să încetinească sau să interfereze în alt mod cu transmisia wireless a datelor.
- ⚠️ Unele opțiuni LAN wireless nu sunt disponibile atunci când comutatorul de protecție la scriere al cardului de memorie se află în poziția „LOCK”.

Dezactivarea funcției de comunicare wireless a camerei

(Mod Avion)

PASMB 

Puteți dezactiva funcția de comunicare wireless (Wi-Fi/**Bluetooth**®) a camerei.

Meniu	MENU → Ț → 4. Wi-Fi/Bluetooth → Airplane Mode
-------	---

Off	Comunicarea wireless este activată.
On	Comunicarea wireless este dezactivată. Nu puteți utiliza funcția până când nu schimbați setarea la [Off] . → apare când selectați [On] .

 Comunicarea cu transmițătorul radio wireless FC-WR este posibilă chiar dacă selectați **[On]**.

Conectarea camerei la un smartphone

Utilizați caracteristicile LAN (Wi-Fi) și **Bluetooth**® wireless ale camerei pentru a vă conecta la un smartphone, unde puteți să folosiți aplicația dedicată pentru a vă bucura de rezultatele obținute atunci când folosiți camera, înainte și după fotografiere. După crearea conexiunii, puteți să descărcați și să fotografiați de la distanță și puteți să adăugați informații privind poziția la imaginile de pe cameră.

- Funcționarea nu este garantată pentru toate dispozitivele smartphone.

Operațiuni ce pot fi realizate cu aplicația specificată, OM Image Share

- Descărcare imagine de pe cameră pe un smartphone
Puteți încărca imaginile de pe cameră care au fost marcate pentru partajare (pag. 195) pe un smartphone.
De asemenea, puteți folosi dispozitivul smartphone pentru a selecta imaginile pentru descărcat din cameră.
- Fotografiere de la distanță de pe un smartphone
Puteți opera camera de la distanță și să fotografiați utilizând un smartphone.
- Procesarea de imagini frumoase
Utilizați comenzi intuitive pentru a aplica efecte impresionante imaginilor descărcate pe smartphone-ul dumneavoastră.
- Adăugarea de etichete GPS la imaginile camerei
Folosind funcția GPS a camerei, puteți adăuga informații privind poziția când fotografiați cu camera.

Consultați site-ul nostru web pentru mai multe detalii.

Asocierea camerei cu un dispozitiv smartphone (Conexiune Wi-Fi)

Urmați pașii de mai jos atunci când conectați dispozitivele pentru prima dată.





- Reglați setările de asociere utilizând OM Image Share, și nu aplicația pentru setări care face parte din sistemul de operare al dispozitivului smartphone.

Super Panoul de Comandă	
Meniu	MENU ➔ Ț ➔ 4. Wi-Fi/Bluetooth ➔ Wi-Fi Connection

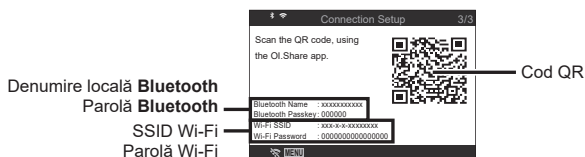
- De asemenea, vă puteți conecta atingând  în ecranul live view.

- 1 Lansați copia aplicației OM Image Share dedicate pe care ați instalat-o pe smartphone în prealabil.
- 2 Selectați [Device Connection] și apăsați butonul **OK**.
- 3 Urmați ghidul afișat pe ecran pentru a ajusta setările pentru Wi-Fi/**Bluetooth**.
 - Denumirea locală și parola **Bluetooth**, SSID și parola Wi-Fi și un cod QR sunt afișate pe ecran.



- 4 Atingeți pictograma camerei din partea de jos a ecranului în aplicația OM Image Share.
 - Se va afișa o filă [Easy Setup].
- 5 Urmați instrucțiunile de pe ecran din aplicația OM Image Share pentru a scana codul QR și a ajusta setările de conectare.
 - Dacă nu puteți scana codul QR, urmați instrucțiunile afișate pe ecran din aplicația OM Image Share pentru a ajusta setările manual.
 - **Bluetooth**: Pentru a vă conecta, selectați denumirea locală și introduceți parola afișată pe ecranul camerei în caseta de dialog cu setări pentru **Bluetooth** din OM Image Share.
 - Wi-Fi: Pentru a vă conecta, introduceți SSID și parola afișate pe ecranul camerei în caseta de dialog cu setări pentru Wi-Fi din OM Image Share.
 -  de pe ecran va deveni verde când asocierea este finalizată.
 - Pictograma **Bluetooth**® indică starea în felul următor:
 - : Camera emite un semnal wireless.
 - : Conexiune wireless stabilă.
- 6 Pentru a încheia conexiunea, apăsați **MENU** de pe cameră sau atingeți  pe ecranul monitorului.
 - De asemenea, puteți opri camera și încheia conexiunea din OM Image Share.
 - Ca setare predefinită, conexiunea **Bluetooth**® este activă chiar și după ce ați încheiat conexiunea Wi-Fi, având astfel posibilitatea de a fotografia de la distanță cu un smartphone. Pentru a seta camera să dezactiveze conexiunea **Bluetooth**® la dezactivarea conexiunii Wi-Fi, setați [Bluetooth] la [Off].

Setarea conexiunii wireless la modul în așteptare atunci când camera este pornită (Bluetooth)

Puteți să alegeți setarea camerei în modul în așteptare pentru conexiunea wireless cu smartphone-ul sau operarea cu telecomanda opțională atunci când este pornită.

 Finalizați mai întâi asocierea camerei cu smartphone-ul sau cu telecomanda opțională. Nu puteți selecta [Bluetooth] decât dacă s-a finalizat asocierea.

Meniu	MENU ➔  ➔ 4. Wi-Fi/Bluetooth ➔ Bluetooth
Off	Camera nu va fi în modul în așteptare pentru conexiunea wireless, iar semnalul wireless nu va fi emis nici atunci când este pornită.
On 	Atunci când camera este pornită, va emite un semnal wireless și va fi în modul în așteptare pentru conexiunea wireless. Puteți să vă conectați camera la smartphone prin utilizarea aplicației OM Image Share și să fotografiați de la distanță sau să transferați imagini.
On 	Atunci când camera este pornită, va emite un semnal wireless și va fi în modul în așteptare pentru conexiunea wireless cu telecomandă opțională (pag. 279) dacă telecomanda a fost deja asociată camerei.

 Când [On ] este selectat și aplicația OM Image Share înregistrează jurnale GPS, camera primește informațiile privind poziția și le adăugă la fotografia realizată.

Setări wireless pentru situația în care camera este oprită (Mod În așteptare)

Puteți alege menținerea conexiunii wireless a camerei la smartphone când aceasta este oprită.

Meniu	MENU ➔ Ț ➔ 4. Wi-Fi/Bluetooth ➔ ⌘ Settings ➔ Power-off Standby
Select	Atunci când opriți camera, vi se va solicita să alegeți dacă păstrați conexiunea wireless a dispozitivului smartphone.
Off	Oprirea camerei dezactivează conexiunea wireless la smartphone.
On	Când camera este oprită, conexiunea la smartphone rămâne activă și smartphone-ul poate fi utilizat în continuare pentru a descărca sau vizualiza fotografiile de pe cameră.

■ „Selectare”

Când s-a ales [Select] pentru [Power-off Standby], se va afișa o casetă de dialog pentru confirmare înainte de oprirea camerei dacă sunt îndeplinite toate condițiile de mai jos:

- [Off] este selectat pentru [Airplane Mode]
- Camera este în prezent conectată la un smartphone (pag. 261)
- Cardul de memorie este introdus corect

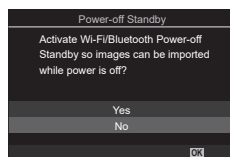

Yes	Camera este oprită, dar conexiunea wireless la smartphone rămâne activă.
No	Camera este oprită și conexiunea wireless la smartphone este dezactivată.

⚠ Dacă nu efectuați nicio operație timp de aproximativ un minut după afișarea casetei de dialog de confirmare, camera va dezactiva conexiunea wireless la dispozitivul smartphone și se va opri automat.

⚠ Dacă este lăsată activă, conexiunea wireless va fi dezactivată automat în următoarele situații:

- conexiunea rămâne inactivă timp de 12 de ore
- cardul de memorie este scos
- acumulatorul este înlocuit
- se produce o eroare la încărcare în timpul încărcării interne a acumulatorului

Conexiunea poate fi restabilită prin pornirea camerei.

🔊 Rețineți că dacă ați selectat [On] pentru [Power-off Standby], este posibil ca aparatul să nu pornească imediat atunci când ați rotit maneta **ON/OFF** la **ON**.

Transferul imaginilor către un smartphone

Puteți să selectați imaginile de pe cameră și să le încărcați pe un dispozitiv smartphone. De asemenea, puteți utiliza camera pentru a selecta în prealabil imaginile pe care doriți să le partajați.  „Selectarea fotografiilor pentru partajare (Ordine partajare)” (pag. 195)

- Dacă [Bluetooth] (pag. 262) este setat la [Off] sau [On*], setați-l la [On*].
- Dacă [Bluetooth] (pag. 262) este setat la [On*], camera va fi în modul în așteptare pentru conexiunea wireless.

1 Atingeți [Import Photos] în OM Image Share de pe smartphone.

① În funcție de modelul de smartphone, poate să apară un ecran de confirmare pentru conexiunea Wi-Fi. Urmați instrucțiunile afișate pe ecran pentru a conecta smartphone-ul și camera.

- Imaginile din cameră sunt afișate într-o listă.

2 Selectați imaginile pe care doriți să le transferați și apăsați butonul Salvează.

- Când salvarea este completă, puteți opri camera de pe smartphone.
- Chiar dacă [Bluetooth] (pag. 262) este setat la [Off] sau [On*], opțiunea [Import Photos] poate fi utilizată activând [Wi-Fi Connection] ➔ [Device Connection] pe cameră.

Încărcarea automată a imaginilor având camera oprită

Pentru a configura camera să încarce automat imagini pe un dispozitiv smartphone chiar dacă este oprită:

- Marcați imaginile pentru partajare (pag. 195)
- Activați modul În așteptare (pag. 263)
- Dacă utilizați un dispozitiv iOS, porniți OM Image Share
- Când marcați o imagine pentru partajare pe cameră și opriți camera, va apărea o notificare în OM Image Share. Când atingeți notificarea, imaginile sunt transferate automat pe smartphone.

Fotografierea de la distanță cu un smartphone (Live View)

Puteți să fotografiați de la distanță utilizând camera cu un smartphone în timp ce verificați vizualizarea live pe ecranul smartphone-ului.

- Camera afișează ecranul de conectare, iar toate operațiunile sunt efectuate de pe smartphone.
- Dacă [Bluetooth] (pag. 262) este setat la [Off] sau [On❌], setați-l la [On❌].
- Dacă [Bluetooth] (pag. 262) este setat la [On❌], camera va fi în modul în așteptare pentru conexiunea wireless.

1 Lansați aplicația OM Image Share și atingeți [Remote Control].

2 Atingeți [Live View].

3 Apăsați butonul de declanșare pentru a fotografia.

- Imaginea realizată este salvată pe cardul de memorie al camerei.
- Chiar dacă [Bluetooth] (pag. 262) este setat la [Off] sau [On❌], opțiunea [Live View] poate fi utilizată activând [Wi-Fi Connection] ➔ [Device Connection] pe cameră.
- Opțiunile de fotografiere disponibile sunt parțial limitate.

Fotografierea de la distanță cu un smartphone (Obturator de la distanță)

Puteți să fotografiați de la distanță operând camera cu ajutorul unui smartphone (Obturator de la distanță).

- Toate operațiunile sunt disponibile pe cameră. În plus, puteți face fotografii și înregistrări video folosind butonul declanșator afișat pe ecranul smartphone-ului.
- Dacă [Bluetooth] (pag. 262) este setat la [Off] sau [On❌], setați-l la [On❌].
- Dacă [Bluetooth] (pag. 262) este setat la [On❌], camera va fi în modul în așteptare pentru conexiunea wireless.

1 Lansați aplicația OM Image Share și atingeți [Remote Control].

2 Atingeți [Remote Shutter].

3 Apăsați butonul de declanșare pentru a fotografia.

- Imaginea realizată este salvată pe cardul de memorie al camerei.
- Chiar dacă [Bluetooth] (pag. 262) este setat la [Off] sau [On❌], opțiunea [Remote Shutter] poate fi utilizată activând [Wi-Fi Connection] ➔ [Device Connection] pe cameră.

Adăugarea informațiilor privind poziția la imagini





Folosind funcția GPS a dispozitivului smartphone, puteți adăuga informații privind poziția când fotografiați cu camera.

- Dacă [Bluetooth] (pag. 262) este setat la [Off] sau [On*], setați-l la [On*].
- Dacă [Bluetooth] (pag. 262) este setat la [On*], camera va fi în modul în așteptare pentru conexiunea wireless.

1 Înainte de a face fotografii, lansați aplicația OM Image Share și activați funcția de adăugare a informațiilor privind poziția.

- Când vi se cere sincronizarea ceasului de pe smartphone cu cel al camerei, urmați indicațiile afișate în aplicația OM Image Share.

2 Faceți fotografii cu camera.

- Când este posibil să adăugați informații privind poziția,  se va aprinde pe ecranul de fotografiere. Când camera nu poate obține informațiile privind poziția,  luminează intermitent.
- Poate dura puțin până când camera este pregătită să adauge informațiile privind poziția imediat după ce este pornită sau dacă a repornit din modul de inactivare.
- Informațiile privind poziția vor fi adăugate la fotografii cât timp  este afișat pe ecran.
-  este afișat pe ecran când vizualizați o fotografie care are informații privind poziția.
- Informațiile de poziționare nu sunt adăugate clipurilor video.

3 Când ați terminat fotografierea, dezactivați funcția de adăugare a informațiilor privind poziția în OM Image Share.

Resetarea setărilor pentru conectarea la un smartphone

(Resetare setări )

Puteți readuce setările pentru conectarea la un smartphone la valorile predefinite.

Meniu

MENU ➔  ➔ 4. Wi-Fi/Bluetooth ➔  Settings ➔ Reset  Settings

 Vor fi resetate următoarele elemente de meniu.

[ Connection Password] (pag. 267)/[Power-off Standby] (pag. 263)

 Pentru conectarea la un smartphone, activați din nou [Device Connection] (pag. 261).

Schimbarea parolei

(🔑 Parolă de conectare)

Pentru a schimba parolele pentru Wi-Fi/Bluetooth®:

Meniu	MENU ➔ Ț ➔ 4. Wi-Fi/Bluetooth ➔ 🔑 Settings ➔ 🔑 Connection Password
-------	--

1 Respectați ghidul de operare și apăsați butonul **🔑**.

- Se va configura o nouă parolă.

🔑 Puteți să modificați parola de conectare la rețeaua Wi-Fi, dar și codul de acces **Bluetooth®**.

🔑 Reconectați-vă la smartphone după schimbarea parolelor. 🗉 „Asocierea camerei cu un dispozitiv smartphone (Conexiune Wi-Fi)” (pag. 261)

Conectarea la computere prin rețeaua Wi-Fi

Conectați camera și computerul prin rețeaua Wi-Fi. Utilizând rețeaua Wi-Fi, camera se poate conecta printr-un router la un computer cu o rețea domestică sau asemănătoare.

Instalarea aplicației soft

Utilizați „OM Capture” pentru a conecta camera și calculatorul prin Wi-Fi.

OM Capture

Utilizați „OM Capture” pentru a descărca și pentru a vizualiza automat fotografiile făcute cu o cameră conectată prin Wi-Fi la aceeași rețea ca și calculatorul. Pentru a afla mai multe sau pentru a descărca software-ul, vizitați site-ul nostru web.

La descărcarea aplicației soft, fiți pregătit să furnizați numărul de serie al camerei.

Urmați instrucțiunile de pe ecran pentru a instala aplicația soft. Cerințele de sistem și instrucțiunile de instalare sunt disponibile pe site-ul nostru web.

Pregătirea computerului (Windows)

Dacă Windows nu poate detecta o cameră conectată printr-un router sau un punct de acces, urmați pașii de mai jos pentru a înregistra manual dispozitivul.

- 1 Faceți clic pe butonul [Start] de pe computer pentru a afișa meniul de pornire.
- 2 Faceți clic pe  (Setări) pentru a afișa opțiunile [Windows Settings].

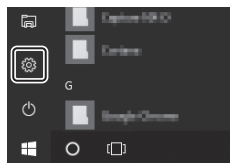

- 3 Faceți clic pe [Devices] pentru a afișa opțiunile pentru [Bluetooth & other devices].

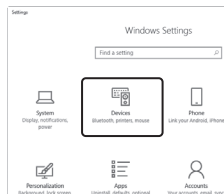

- 4 Faceți clic pe [Add Bluetooth or other devices].
- 5 Faceți clic pe [+ Everything else].
 - Se va deschide o fereastră [Add a device] și se afișa [OM-1] după o scurtă pauză.
- 6 Faceți clic pe [OM-1].
 - Atunci când se afișează un mesaj de finalizare a pregătirii, faceți clic pe [Done].

Camera și computerul trebuie asociate pentru a se putea conecta. Puteți să asociați până la patru computere cu camera în același timp. Pentru a asocia un computer cu camera, conectați-l prin USB. Nu trebuie să efectuați decât o singură asociere pentru fiecare computer.

1 După ce ați confirmat că starea camerei este oprită, conectați camera la computer utilizând un cablu USB.

- Atunci când fixați cablul USB, utilizați protecția și clema pentru cablu furnizate pentru a preveni deteriorarea conectorilor.  „Atașarea protecțiilor de cablu” (pag. 19)

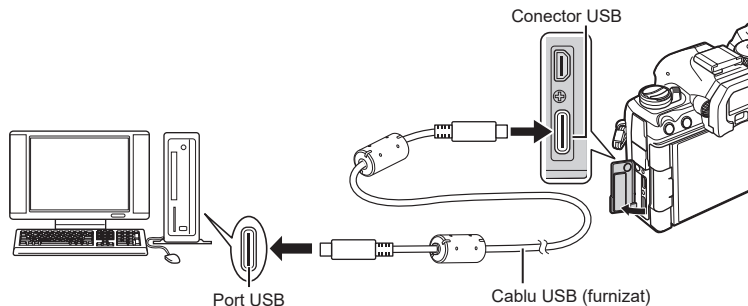



- Locațiile porturilor USB variază în funcție de computer. Consultați documentația furnizată cu computerul pentru informații referitoare la porturile USB.
- Dacă portul USB de pe calculator este un port de tip A, utilizați cablul opțional CB-USB11.

2 Porniți camera.

- Camera va afișa un mesaj prin care vă va solicita să identificați dispozitivul la care este conectat cablul USB.

 Dacă mesajul nu este afișat, selectați [Select] pentru [USB Mode] (pag. 252).

 Dacă acumulatorii sunt descărcați, camera nu va afișa un mesaj atunci când se conectează la un computer. Asigurați-vă că acumulatorii sunt încărcăți.

3 Evidențiați [ RAW/Control] utilizând Δ ∇ de pe blocul de săgeți și apăsați butonul .

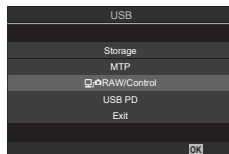

4 Lansați copia aplicației „OM Capture” instalată pe calculator.

- După ce a fost pornit, „OM Capture” vă va solicita să alegeți tipul de conexiune.



5 Faceți clic pe [+] din partea dreaptă a opțiunii [Create new link] (Creare legătură nouă).

- Dacă nu aveți niciun rezultat, conectați din nou camera.

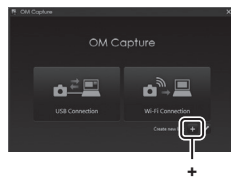

- Introduceți denumirea care va fi utilizată pe cameră pentru a identifica computerul. Setarea predefinită este „Denumire computer” a computerului.
- Denumirea utilizată pe cameră poate fi formată din până la 15 caractere.



6 Faceți clic pe [Settings] în aplicația „OM Capture”.

- Atunci când se afișează un mesaj care vă anunță că asocierea este finalizată, deconectați camera conform instrucțiunilor.

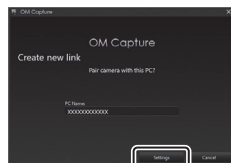

[Settings]

- Repetați pașii de mai sus pentru a asocia camera cu fiecare computer suplimentar.
- Puteți să vizualizați informațiile de asociere stocate pe cameră și să le ștergeți utilizând „OM Capture”.

Reglarea setărilor pentru rețeaua Wi-Fi (Conexiune Wi-Fi)

Reglați setările pentru conectarea la rețeaua de care aparține computerul asociat.

Înainte de a putea conecta camera la computer prin rețeaua Wi-Fi, trebuie să configurați camera pentru a se conecta la rețea prin routerul Wi-Fi sau prin punctul de acces. Puteți să stocați mai multe profiluri de rețea pe cameră și să le reluați după preferințe. Puteți să reglați setările pentru [Wi-Fi Connection] utilizând metodele următoare:

Connect by WPS	Configurați camera pentru conectare automată (pag. 272). Pentru conectare folosind un router WPS sau un punct de acces, trebuie doar să apăsați butonul WPS al dispozitivului. [PBC Method]: Conectați-vă folosind numai butonul routerului WPS. Camera se conectează automat atunci când apăsați pe buton. [PIN Method]: Camera se conectează în modul PIN. Introduceți PIN-ul camerei în router pentru a se conecta.
Connect from ((W)) List	Alegeți rețeaua dintr-o listă (pag. 274). Camera va căuta rețelele disponibile; apoi selectați o rețea din listă și introduceți parola rețelei pentru a conecta camera.
Connect manually	Reglați manual setările de conexiune (pag. 273). Introduceți denumirea rețelei (SSID) și alte setări pentru a vă conecta.

- Conexiunile WPS necesită un router sau un punct de acces compatibil WPS.
- Pentru a vă conecta prin WPS în modul PIN, routerul propriu-zis trebuie să fie conectat la un computer administrator prin care puteți să introduceți PIN-ul.
- Pentru conectarea manuală, trebuie să aveți informații referitoare la rețeaua la care vă conectați.
- Camera se poate conecta utilizând următoarele tipuri de router sau puncte de acces:
 - Standard: IEEE802.11a/b/g/n/ac
 - Bandă: 2,4 GHz sau 5 GHz
 - Securitate: WPA2, WPA3
- Camera poate să stocheze setări pentru până la opt rețele. Camera se va conecta automat la rețelele la care s-a conectat în prealabil.
- Fiecare conexiune nouă introdusă peste cea de-a opta conexiune înlocuiește setările conexiunii pe care nu ați mai utilizat-o de cel mai mult timp.
- Dacă adăugați un profil de rețea pentru un punct de acces cu aceeași adresă MAC ca și cea a profilului existent, veți înlocui setările profilului existent.
- Consultați documentația furnizată cu dispozitivul pentru informații referitoare la utilizarea routerelor sau a punctelor de acces.
- Profilurile de rețea nu sunt resetate atunci când selectați [Initialize All Settings] pentru [Reset/Initialize Settings] (pag. 257). Pentru a reseta setările rețelei, utilizați [Wi-Fi PC Settings] (pag. 276) > [Reset Wi-Fi PC Settings].

■ Activarea rețelei Wi-Fi a camerei

Înainte de a vă conecta la o rețea prin Wi-Fi, trebuie să activați funcția Wi-Fi pe cameră. Dacă [Airplane Mode] (pag. 260) este setat la [On], setați-l la [Off].

■ Conectarea prin WPS (Conectare prin WPS)

Conectați-vă utilizând opțiunea WPS de pe router sau de pe punctul de acces.

Meniu	MENU → Ț → 4. Wi-Fi/Bluetooth → Wi-Fi Connection
-------	--

- 1 Evidențiați [PC Connection] utilizând butoanele Δ ∇ și apăsați butonul **OK**.
 - Se vor afișa opțiunile pentru [PC Connection].
- 2 Evidențiați [Connect by WPS] utilizând butoanele Δ ∇ și apăsați butonul **OK**.
- 3 Selectați o opțiune utilizând butoanele Δ ∇ și apăsați butonul **OK**.
 - Dacă selectați [PBC Method], apăsați pe butonul WPS de pe router sau de pe punctul de acces.
 - Apăsați butonul **OK** al camerei pentru a iniția conexiunea.
 - Este posibil să dureze puțin timp până se finalizează conexiunea după ce ați apăsat pe buton.
 - Dacă ați selectat [PIN Method], camera va afișa un PIN pe care trebuie să îl introduceți în router sau în punctul de acces. Apăsați pe butonul **OK** al camerei atunci când routerul este pregătit pentru conectare.

- 4 Atunci când camera se poate conecta, rețeaua va fi marcată (**✓**) lângă denumirea rețelei.

- În cazul în care camera a fost asociată cu mai multe computere, vi se va solicita să alegeți un computer înainte de a se afișa rețeaua. Evidențiați computerul dorit utilizând butoanele Δ ∇ și apăsați butonul **OK**.
- Puteți să utilizați camera numai cu computerul selectat. Pentru a selecta un computer diferit, trebuie să dezactivați mai întâi conexiunea curentă.
- În cazul în care conectarea este nereușită, camera va afișa un mesaj în acest sens, urmat de opțiunile descrise la pasul 3. Repetați pașii 3 și 4.

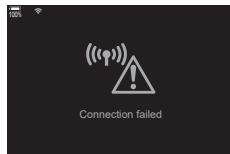
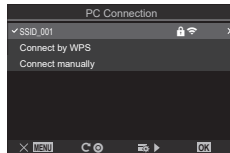

- 5 Apăsați butonul **OK** pentru a ieși din ecranul de fotografiere.
 - Camera va reveni la ecranul de fotografiere standard.  de pe ecran va deveni verde.



■ Conectarea manuală (Conectare manuală)

Reglați manual setările rețelei. Va trebui să furnizați:

Meniu	MENU ➔ Ț ➔ 4. Wi-Fi/Bluetooth ➔ Wi-Fi Connection
-------	--

SSID	Denumirea rețelei (SSID)
Authentication	Tipul de securitate utilizat pe rețea
Password	Parola de conectare la o rețea securizată
IP Address Assign	Alegeți dacă doriți ca serverul DHCP al rețelei să atribuie automat camerei adresa IP.
IP Address	Acest câmpuri sunt necesare atunci când adresa IP este atribuită manual. Setările utilizate variază în funcție de rețea.
Subnet Mask	
Default Gateway	
DNS	

- 1 Evidențiați [PC Connection] utilizând butoanele Δ ∇ și apăsați butonul OK .
 - Se vor afișa opțiunile pentru [PC Connection].
- 2 Evidențiați [Connect manually] utilizând butoanele Δ ∇ și apăsați butonul OK .
- 3 Evidențiați elementele utilizând butoanele Δ ∇ și apăsați butonul OK .
 - Se vor afișa opțiunile pentru elementul selectat.

SSID	Introduceți SSID al rețelei.
Authentication	Selecționați tipul de securitate utilizat pe rețea. Alegeți dintre [None], [WPA2/WPA3] și [WPA3].
Password	Dacă ați selectat [WPA2/WPA3] sau [WPA3] pentru [Authentication], introduceți parola rețelei.
IP Address Assign	Alegeți dintre [Auto(DHCP)] și [Manual]. Pentru atribuirea automată a adresei IP, un server DHCP trebuie configurat pe rețea pentru a furniza automat adrese IP.
IP Address	Aceste câmpuri sunt necesare atunci când selectați [Manual] pentru [IP Address Assign].
Subnet Mask	
Default Gateway	
DNS	

- 4 Evidențiați [Start Connection] utilizând butoanele Δ ∇ și apăsați butonul OK .

5 Atunci când camera se poate conecta, rețeaua va fi marcată (✔) lângă denumirea rețelei.

- În cazul în care camera a fost asociată cu mai multe computere, vi se va solicita să alegeți un computer înainte de a se afișa rețeaua. Evidențiați computerul dorit utilizând butoanele Δ ∇ și apăsați butonul OK .
- Puteți să utilizați camera numai cu computerul selectat. Pentru a selecta un computer diferit, trebuie să dezactivați mai întâi conexiunea curentă.
- În cazul în care conectarea este nereușită, camera va afișa un mesaj în acest sens, urmat de opțiunile descrise la pasul 4. Repetați pașii 4 și 5.

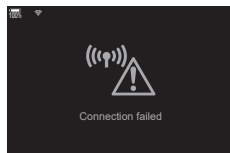
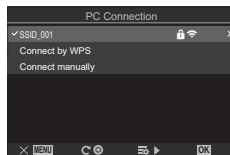

6 Apăsați butonul OK pentru a ieși din ecranul de fotografiere.

- Se vor afișa indicatorii de fotografiere standard. Wi-Fi de pe ecran va deveni verde.







■ Alegerea unei rețele dintr-o listă (Conectare prin lista punctelor de acces)

Camera va căuta rețelele disponibile și le va afișa într-o listă din care puteți alege rețeaua la care doriți să vă conectați.

Meniu **MENU** \Rightarrow γ \Rightarrow 4. Wi-Fi/Bluetooth \Rightarrow Wi-Fi Connection

- 1 Evidențiați [PC Connection] utilizând butoanele Δ ∇ și apăsați butonul OK .
 - Se vor afișa opțiunile pentru [PC Connection].
- 2 Evidențiați [Connect from Wi-Fi List] utilizând butoanele Δ ∇ și apăsați butonul OK .
 - Se va afișa o listă a rețelelor disponibile.
- 3 Evidențiați rețeaua dorită utilizând butoanele Δ ∇ și apăsați butonul OK .
 - Dacă rețeaua este protejată prin parolă, vi se va solicita să introduceți o parolă. Introduceți parola și apăsați butonul OK .
 - Apăsați butonul \triangleright pentru a afișa [Detail Settings] pentru rețeaua evidențiată. Puteți să introduceți o adresă IP și să reglați manual alte setări.
 - Apăsați butonul Refresh pentru a repeta căutarea și pentru a actualiza lista rețelelor.

4 Atunci când camera se poate conecta, rețeaua va fi marcată (✓) lângă denumirea rețelei.

- Rețelele protejate prin parolă sunt indicate de o pictogramă .
- În cazul în care camera a fost asociată cu mai multe computere, vi se va solicita să alegeți un computer înainte de a se afișa rețeaua. Evidențiați computerul dorit utilizând butoanele   și apăsați butonul .
- Puteți să utilizați camera numai cu computerul selectat. Pentru a selecta un computer diferit, trebuie să dezactivați mai întâi conexiunea curentă.
- În cazul în care conectarea este nereușită, camera va afișa un mesaj în acest sens, urmat de opțiunile descrise la pasul 3. Repetați pașii 3 și 4.

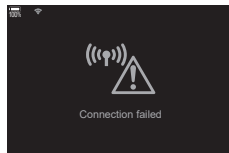







5 Apăsați butonul pentru a ieși din ecranul de fotografiere.

- Se vor afișa indicatorii de fotografiere standard.  de pe ecran va deveni verde.



Conectarea la rețele selectate anterior

- Camera se va reconecta automat la rețelele selectate în prealabil atunci când selectați [PC Connection] prin pictograma . Nu vi se va solicita să introduceți o parolă.
- Dacă sunt disponibile mai multe rețele, camera se va conecta mai întâi la rețeaua utilizată cel mai recent.
- După conectare, camera va afișa o listă de rețele disponibile, iar rețeaua curentă va fi marcată cu .
- Pentru a vă conecta la o rețea diferită, evidențiați rețeaua în listă și apăsați butonul .
- Atunci când camera a fost asociată cu mai multe computere pe rețea, vi se va solicita să alegeți un computer înainte de a se afișa lista rețelelor. Evidențiați computerul dorit utilizând butoanele   și apăsați butonul .

■ Afișarea adresei MAC/Resetarea setărilor Wi-Fi pentru conectarea la un calculator (Setări Calculator Wi-Fi)

Puteți să afișați adresa MAC a camerei pentru conexiunea Wi-Fi și să resetați setările Wi-Fi utilizate pentru conectarea la un calculator.

Meniu	MENU → Ț → 4. Wi-Fi/Bluetooth → Wi-Fi PC Settings
Wi-Fi MAC Address	Se afișează adresa MAC a camerei pentru conexiunea Wi-Fi.
Reset Wi-Fi PC Settings	Se șterg informațiile despre calculatoarele cu care a fost asociată camera și punctele de acces la care s-a conectat camera.

Încărcarea fotografiilor pe măsură ce sunt efectuate

Efectuați fotografiile și încărcați-le pe un computer conectat la aceeași rețea ca și camera. Înainte de a începe, conectați camera și computerul conform celor descrise în „Asocierea computerului cu camera (Legătură nouă)” (pag. 269).

1 Lansați aplicația „OM Capture” pe calculatorul destinație.

- If prompted to choose a connection type, click [Wi-Fi Connection].
- Computerul va afișa mesajul [Camera connected] când detectează camera.



[Wi-Fi Connection]

- Camera va afișa mesajul prezentat în partea dreaptă atunci când s-a stabilit o conexiune.

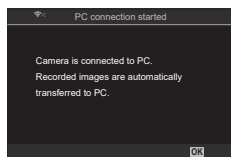

2 Configurați aplicația „OM Capture” să descărce automat fotografiile pe măsură ce sunt efectuate.

- Selectați slotul cardului de memorie sursă (1 sau 2) și tipul de fotografii (fotografii JPEG, RAW sau filme) de descărcat.
- Alegeți o destinație pentru fotografiile descărcate.



Fereastra de comandă „OM Capture”

3 Fotografați utilizând comenzile camerei.

- Fotografii vor fi încărcate pe computer după ce le-ați salvat pe cardul de memorie al camerei.
- O pictogramă **PC** („încărcare imagine”) se va afișa în timpul încărcării.
- Camera va încărca numai fotografiile și filmele înregistrate în timp ce camera și computerul sunt conectate. Nu vor fi încărcate fotografii realizate înainte de activarea conexiunii Wi-Fi pe cameră.
- Șirul de încărcare pentru fiecare card nu poate conține mai mult de 3000 de fotografii.

Încărcare imagine



☞ În timp ce camera este conectată la o rețea:

- modul de hibernare este dezactivat;
- fotografierea cu temporizator de interval nu este disponibilă;
- se aplică unele restricții opțiunilor disponibile în timpul redării.

☞ Opțiunile [PC connection ended] vor fi afișate atunci când conexiunea camerei la rețea este dezactivată. Încărcarea datelor rămase va fi reluată atunci când conexiunea este reactivată. Cu toate acestea, rețineți că datele rămase nu vor fi încărcate dacă:

- Conexiunea Wi-Fi este dezactivată folosind comenzile camerei
- Camera este oprită.
- Cardul de memorie sursă este scos.

☞ Dacă aplicația „OM Capture” afișează mesajul [This application is unable to find a camera in the camera control mode], verificați următoarele:

- camera să fi fost asociată cu computerul,
- să fi selectat computerul corect când v-ați conectat la rețea și
- camera să fie înregistrată în computer (doar la Windows). ☞ „Pregătirea computerului (Windows)” (pag. 268)

Dezactivarea conexiunii

Dezactivați conexiunea Wi-Fi. Utilizarea rețelei Wi-Fi poate fi interzisă în anumite țări sau regiuni, caz în care aceasta ar trebui dezactivată.

■ Dezactivarea conexiunii curente

1 Atingeți  de pe ecranul camerei.

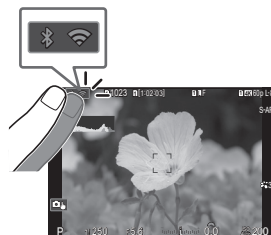

- Vi se va solicita să confirmați dacă doriți să vă deconectați.
- SSID al rețelei este afișat pe ecran.

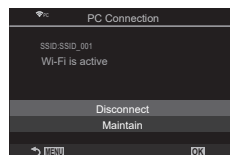

2 Evidențiați [Disconnect] utilizând   și apăsați butonul .

- Camera va dezactiva conexiunea și va ieși din ecranul de fotografiere.
- Se va afișa o casetă de confirmare dacă au mai rămas date de încărcat. Pentru a dezactiva conexiunea, evidențiați [Yes] și apăsați butonul .

3 Pentru reconectare, atingeți  sau selectați [Wi-Fi Connection] > [PC Connection] și apăsați butonul .

- Camera se va reconecta automat la rețelele selectate în prealabil.
- Pentru a vă conecta la o rețea nouă, evidențiați [Maintain] din pasul 2 și apăsați butonul . Alegeți dintr-o listă a rețelelor disponibile și reglați setările conform celor descrise în („Alegerea unei rețele dintr-o listă (Conectare prin lista punctelor de acces)” (pag. 274)).
- Dacă opriți camera în timp ce încărcarea este în curs, vi se va solicita să alegeți dacă doriți să opriți camera și să dezactivați imediat conexiunea Wi-Fi sau doriți să opriți camera doar după finalizarea încărcării.

■ Dezactivarea funcției Wi-Fi/Bluetooth®

Setați [Airplane Mode] (pag. 260) pe [On]. Comunicarea wireless va fi dezactivată.

Utilizarea telecomenzii

Puteți să controlați camera folosind telecomanda opțională (RM-WR1) și să faceți fotografii.

Denumirea părților componente

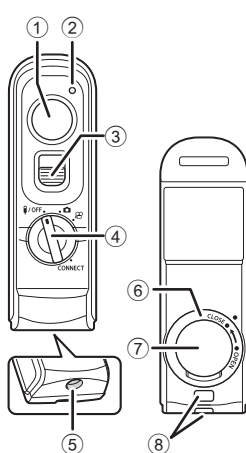

- 1 Buton declanșator
- 2 Indicator de transfer date
- 3 Blocare buton declanșator
- 4 Selector de moduri (OFF/ON/CONNECT)
- 5 Conector cablu
- 6 Clapetă compartiment acumulator
- 7 Capac compartiment acumulator
- 8 Orificiu prindere șnur

Conexiune

■ Conexiune cu fir

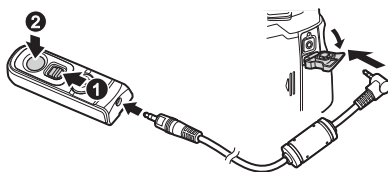

Rotiți selectorul de moduri de pe telecomandă la OFF și conectați telecomanda la cameră prin cablul furnizat.

Puteți face fotografii prin apăsarea butonului declanșator.

Pentru a înregistra filme, setați în prealabil [Shutter Function] (pag. 216) la [REC].

⚠ Telecomanda wireless nu este disponibilă când cablul este conectat.

📷 Fotografieră bulb sau altele similare sunt disponibile prin glisarea în sus a blocării butonului declanșator și apăsarea butonului declanșator (1, 2).

■ Conexiune wireless

Pentru conexiunea wireless, întâi trebuie să asociați camera și telecomanda.

Meniu	MENU ➔ Ț ➔ 4. Wi-Fi/Bluetooth ➔ Wireless Shutter Setting
Start Pairing	Urmați instrucțiunile de pe ecran. Când asocierea este finalizată, [Bluetooth] va fi setat la [On/Ț].
Delete Pairing	Dacă selectați [Yes] și apăsați butonul OK , dispozitivul asociat va fi șters.

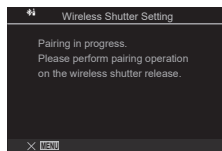

- 1 Selectați [Start Pairing] și apăsați butonul **OK**.
- 2 Când este afișat un mesaj ce indică faptul că asocierea este în curs, rotiți selectorul de moduri de pe telecomandă la **CONNECT** și mențineți-l în poziție.
 - Asocierea începe când selectorul este menținut în poziție timp de 3 secunde. Mențineți-l în poziția **CONNECT** până când asocierea este finalizată. If you rotate the mode dial before it is complete, the data transfer indicator flashes rapidly.
 - The data transfer indicator lights when pairing starts.

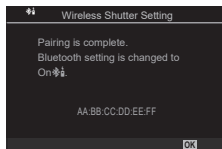

- 3 Când este afișat un mesaj ce indică că asocierea este finalizată, apăsați butonul **OK**.
 - The data transfer indicator goes out when pairing is complete.
 - [Bluetooth] (pag. 262) va fi setat la [On/Ț] când asocierea este finalizată.
- ① Dacă rotiți selectorul de moduri de pe telecomandă sau dacă apăsați butonul **MENU** de pe cameră înainte de afișarea mesajului de confirmare a finalizării asocierii, procesul de asociere se oprește. Informațiile privind dispozitivul asociat vor fi resetate. Efectuați din nou asocierea.
- ② Dacă rotiți selectorul de moduri de pe o telecomandă care în prezent nu este asociată la **CONNECT** și îl mențineți în poziție timp de 3 secunde sau dacă asocierea eșuează, informațiile privind asocierea de la conexiunile anterioare vor fi resetate. Efectuați din nou asocierea.





■ Ștergerea asocierii

- 1 Selectați [Delete Pairing] și apăsați butonul .
- 2 Selectați [Yes] și apăsați butonul .

⚠ Dacă ați asociat camera cu o telecomandă, trebuie să efectuați [Delete Pairing] pentru a reseta informațiile de asociere înainte să asociați camera cu o telecomandă nouă.

Fotografiere folosind telecomanda



PASMB

Pentru a conecta wireless camera și telecomanda, asigurați-vă că [Bluetooth] (pag. 262) este setat la [On ]. Dacă este setat la [On ],  este afișat și camera va fi în modul în așteptare pentru comunicarea wireless cu telecomanda atunci când camera este pornită.

- 1 Rotiți selectorul pentru moduri la  sau .



- 2 Apăsați butonul declanșator de pe telecomandă pentru a face fotografii.

- Când selectorul de moduri de pe telecomandă este setat la  (mod de fotografiere): Când apăsați ușor pe butonul declanșator de pe telecomandă în jos la prima poziție (apăsați butonul declanșator până la jumătate), va fi afișat semnul de confirmare AF () și un cadru verde (ținta AF) va fi afișat în poziția de focalizare.
- Când selectorul de moduri de pe telecomandă este setat la  (mod de înregistrare video): Când apăsați pe butonul declanșator de pe telecomandă, începe înregistrarea video. Apăsați din nou pe butonul declanșator de pe telecomandă pentru a opri înregistrarea video.

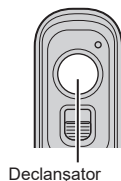

■ Indicatorul pentru transferul de date de pe telecomandă

Se aprinde o dată	Comanda de operare prin telecomandă este trimisă la cameră în mod corect.
Luminează intermitent rapid (1 secundă)	Comanda de operare prin telecomandă este trimisă la cameră în mod incorect. Reduceți distanța dintre cameră și telecomandă. Dacă problema nu este remediată, verificați setarea camerei.
Luminează intermitent rapid (3 secunde)	Există o problemă referitoare la asocierea camerei cu telecomanda. Asociați dispozitivele din nou.
Nu se aprinde	Acest lucru se poate întâmpla în următoarele situații. <ul style="list-style-type: none">• Bateria din telecomandă este epuizată.• Selectorul de moduri de pe telecomandă este în poziția OFF.• Camera și telecomanda sunt conectate printr-un cablu

- ❗ Chiar dacă [Bluetooth] (pag. 262) este setat la [On], puteți conecta camera la un smartphone dacă activați [Device Connection] pe cameră. Cu toate acestea, camera poate fi controlată folosind telecomanda atunci când este conectată la un smartphone.
- ❗ Asocierea dispozitivelor și fotografierea de la distanță nu sunt disponibile când [Airplane Mode] (pag. 260) este setat pe [On].
- ❗ Camera nu intră în modul de inactivare când o telecomandă este conectată wireless.
- ❗ Dacă rotiți selectorul de moduri de pe telecomandă la poziția **OFF**, camera intră în modul de inactivare conform setării [Sleep] (pag. 254). Când [Bluetooth] (pag. 262) este setat la [On], camera nu intră în modul de inactivare decât dacă rotiți selectorul de moduri de pe telecomandă la poziția **OFF**.
- ❗ Dacă operați telecomanda având camera în modul de inactivare, poate dura puțin mai mult până când camera repornește.
- ❗ Camera nu poate fi controlată de la telecomandă când repornește din modul de hibernare. Operați telecomanda după ce camera a repornit.
- ❗ Rotiți selectorul de moduri de pe telecomandă la poziția **OFF** când ați terminat de utilizat telecomanda.

Adresa MAC a telecomenzii

Adresa MAC a telecomenzii este tipărită pe certificatul de garanție furnizat împreună cu telecomanda.

Precauții privind utilizarea telecomenzii

- Nu trageți de capacul compartimentului pentru acumulator și nu îl folosiți pentru a roti clapeta compartimentului pentru acumulator.
- Nu străpungeți acumulatorii cu obiecte ascuțite.
- Nu trântiți și nu înclinați telecomanda dacă o țineți de cablu.
- Umezeala de pe cablu sau conectorii telecomenzii pot afecta controlul wireless și pot face conexiunile cu fir nesigure.
- Înainte de închidere, verificați clapeta compartimentului pentru acumulator astfel încât aceasta să nu conțină impurități.
- Rotiți selectorul de moduri la **OFF** înainte de a conecta sau deconecta cabluri.

Conectarea la computer prin USB

Conectați camera la un computer utilizând cablul USB.

Instalarea aplicației soft

Instalați următorul software pentru a accesa camera în timp ce este conectată direct la calculator prin USB.

OM Capture

Utilizați „OM Capture” pentru a descărca și pentru a vizualiza automat fotografiile pe măsură ce sunt efectuate sau pentru a comanda camera de la distanță. Pentru a afla mai multe sau pentru a descărca software-ul, vizitați site-ul nostru web. La descărcarea aplicației soft, fiți pregătit să furnizați numărul de serie al camerei.

Urmați instrucțiunile de pe ecran pentru a instala aplicația soft. Cerințele de sistem și instrucțiunile de instalare sunt disponibile pe site-ul nostru web.

OM Workspace

Utilizați această aplicație pentru computer pentru a descărca, pentru a vizualiza și pentru a gestiona fotografiile și filmele înregistrate cu camera. Când editați date RAW în OM Workspace, se activează prelucrarea cu viteză mare, folosind motorul camerei. De asemenea, o puteți utiliza pentru a actualiza firmware-ul camerei. Software-ul poate fi descărcat de pe site-ul nostru web. La descărcarea aplicației soft, fiți pregătit să furnizați numărul de serie al camerei.

Urmați instrucțiunile de pe ecran pentru a instala aplicația soft. Cerințele de sistem și instrucțiunile de instalare sunt disponibile pe site-ul nostru web.

Încărcarea fotografiilor pe măsură ce sunt efectuate

(RAW/Control)

PASMB

Conectați camera la un computer prin USB pentru a încărca fotografiile pe măsură ce le efectuați. Puteți să fotografiați utilizând comenzile de pe cameră sau în timp ce comandați camera de la distanță de pe un computer.

1 După ce ați confirmat că starea camerei este oprită, conectați camera la computer utilizând un cablu USB.

- Atunci când fixați cablul USB, utilizați protecția și clema pentru cablu furnizate pentru a preveni deteriorarea conectorilor.  „Atașarea protecțiilor de cablu” (pag. 19)

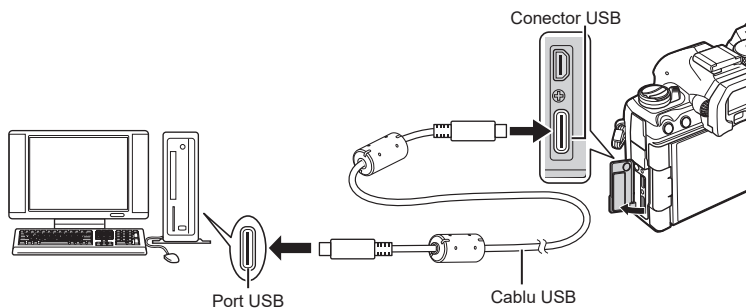





- Locațiile porturilor USB variază în funcție de computer. Consultați documentația furnizată cu computerul pentru informații referitoare la porturile USB.
- Dacă portul USB de pe calculator este un port de tip A, utilizați cablul opțional CB-USB11.

2 Porniți camera.

- Camera va afișa un mesaj prin care vă va solicita să identificați dispozitivul la care este conectat cablul USB.

 Dacă mesajul nu este afișat, selectați [Select] pentru [USB Mode] (pag. 252).

 Dacă acumulatorii sunt descărcați, camera nu va afișa un mesaj atunci când se conectează la un computer. Asigurați-vă că acumulatorii sunt încărcăți.

3 Evidențiați [RAW/Control] utilizând   și apăsați butonul .

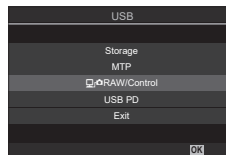

4 Lansați copia aplicației „OM Capture” instalată pe calculator.

- Când vi se solicită să alegeți tipul de conexiune, faceți clic pe [USB Connection] (Conexiune USB).



[Conexiune USB]

5 Configurați „OM Capture” pentru descărcare.

- Alegeți o destinație pentru fotografiile descărcate.

6 Fotografați utilizând comenzile camerei sau ale computerului.

- Fotografii vor fi descărcate pe computer în funcție de opțiunile alese.
- Pentru mai multe informații despre utilizarea aplicației soft, consultați resursele de ajutor online.
- Nu puteți să utilizați computerul pentru a modifica modul de fotografiere al camerei.
- Nu puteți să utilizați computerul pentru a șterge fotografiile de pe cardurile de memorie introduse în cameră.
- Frecvența cadrelor camerei poate să scadă dacă imaginea vizualizată prin obiectivul camerei este afișată pe computer și pe ecranul camerei în același timp.
- Conexiunea la computer va fi dezactivată, dacă:
 - ieșiți din „OM Capture”,
 - introduceți sau scoateți carduri de memorie sau
 - opriți camera.

Conectarea camerei pentru prelucrarea RAW cu viteză mare

(RAW/Control)

Când editați date RAW având camera și calculatorul conectate, prelucrarea va fi mai rapidă decât dacă se face doar cu calculatorul.

1 După ce ați confirmat că starea camerei este oprită, conectați camera la computer utilizând un cablu USB.

2 Porniți camera.

- Camera va afișa un mesaj prin care vă va solicita să identificați dispozitivul la care este conectat cablul USB.
- Dacă mesajul nu este afișat, selectați [Select] pentru [USB Mode] (pag. 252).
- Dacă acumulatorii sunt descărcați, camera nu va afișa un mesaj atunci când se conectează la un computer. Asigurați-vă că acumulatorii sunt încărcăți.

3 Evidențiați [RAW/Control] utilizând Δ ∇ și apăsați butonul .

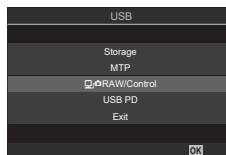

4 Lansați copia aplicației „OM Workspace” instalată pe calculator.

5 Alegeți fotografia de prelucrat.

- Puteți selecta numai fotografiile care au fost făcute folosind camera conectată.
- Nu puteți selecta imagini de pe cardul SD din camera conectată.

6 Prelucrați imagini RAW.

- Puteți să ajustați setările de fotografiere disponibile pe cameră și imaginile RAW prelucrate.
- Copiile prelucrate vor fi salvate în format JPEG.
- Dacă activați editarea datelor RAW prin USB, veți anula orice modificări pe care le-ați efectuat în fereastra de editare.
- Editarea datelor RAW prin USB nu este disponibilă dacă ați conectat două sau mai multe camere.
- Pentru mai multe informații despre utilizarea aplicației soft, consultați resursele de ajutor online.

Copierea fotografiilor pe computer (Stocare/MTP)

Atunci când este conectată la un computer, camera poate să funcționeze ca un dispozitiv de stocare extern la fel ca o unitate de disc sau alte dispozitive de stocare externe. Puteți să copiați datele de pe cameră pe computer.

1 După ce ați confirmat că starea camerei este oprită, conectați camera la computer utilizând un cablu USB.

2 Porniți camera.

- Camera va afișa un mesaj prin care vă va solicita să identificați dispozitivul la care este conectat cablul USB.
- Dacă mesajul nu este afișat, selectați [Select] pentru [USB Mode] (pag. 252).
- Dacă acumulatorii sunt descărcați, camera nu va afișa un mesaj atunci când se conectează la un computer. Asigurați-vă că acumulatorii sunt încărcăți.

3 Evidențiați [Storage] sau [MTP] utilizând Δ ∇ și apăsați pe butonul OK .

[Storage]: Camera funcționează ca un cititor de card.

[MTP]: Camera funcționează ca dispozitiv portabil.

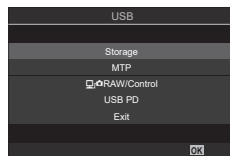

4 Camera se va conecta la computer ca dispozitiv de stocare nou.

① Transferul de date nu este garantat în următoarele condiții, chiar dacă calculatorul dispune de port USB.

Calculatoarele cu port USB atașat cu ajutorul unui card de extensie etc., calculatoarele fără sistem de operare instalat din fabrică sau calculatoarele asamblate la domiciliu

① Atunci când camera este conectată la calculator, nu se pot utiliza funcțiile camerei.

① În cazul în care computerul nu detectează camera, deconectați cablul USB și apoi reconectați-l la computer.

① Când [MTP] este selectat, filmele care depășesc 4 GB nu pot fi copiate pe calculator.

Alimentarea camerei prin USB (USB Power Delivery)

Puteți să utilizați acumulatori mobili sau adaptori AC USB care îndeplinesc standardul de încărcare rapidă USB Power Delivery (PD) pentru a alimenta camera. Dispozitivele trebuie:

Standard: Să fie conforme cu standardul USB Power Delivery (USB PD).

Capacitate: Să fie clasificate pentru o putere de 27 W (9 V 3 A, 15 V 2 A sau 15 V 3 A) sau mai mare

- 1 După ce ați confirmat că starea camerei este oprită, conectați camera la dispozitiv utilizând cablul USB.

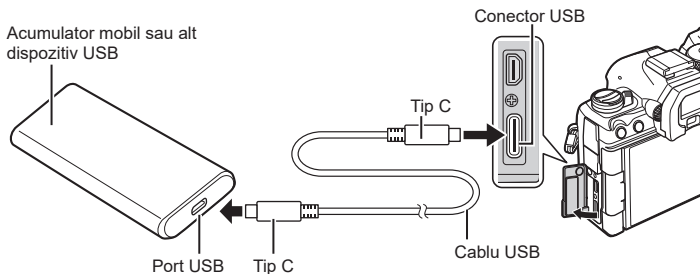

- Metoda de conectare variază în funcție de dispozitiv. Consultați documentația furnizată cu dispozitivul pentru informații detaliate.
- Este posibil să nu puteți utiliza USB Power Delivery (USB PD) cu unele dispozitive USB. Consultați manualul furnizat împreună cu dispozitivul USB.

2 Porniți camera.

- Camera se va alimenta de la dispozitivul USB conectat.
- În cazul în care camera afișează un mesaj prin care vă va solicita să identificați dispozitivul la care este conectat cablul USB, selectați [USB PD].
- Dacă acumulatorii sunt descărcați, camera nu va afișa nimic atunci când este conectată la dispozitivul USB. Asigurați-vă că acumulatorii sunt încărcăți.
- „USB” este afișat când camera este alimentată de la dispozitivul USB.

Conectarea la televizor sau ecrane externe prin HDMI

Puteți să afișați fotografiile pe televizoarele conectate la cameră prin HDMI. Utilizați un televizor pentru a prezenta fotografiile unui public.



De asemenea, puteți să filmați în timp ce camera este conectată la un ecran extern sau la o cameră video prin HDMI.

- Cablurile HDMI sunt disponibile de la furnizori terți. Utilizați un cablu HDMI certificat.
- Când rezoluția filmului este [4K] și frecvența de redare a cadrelor este [60p] în [i] [e-], utilizați un cablu HDMI compatibil cu HDMI 2.0 sau o versiune ulterioară.

Vizualizarea fotografiilor pe un televizor (HDMI)

Puteți să vizualizați fotografiile și filme pe un televizor cu înaltă definiție conectat direct la cameră cu ajutorul unui cablu HDMI.

Pentru informații privind setarea semnalului de ieșire, consultați „Opțiuni de afișare pe monitor extern (Setări HDMI)” (pag. 251).

■ Conectarea camerei la un televizor

Conectați camera utilizând un cablu HDMI.

1 După ce ați confirmat că starea camerei este oprită, conectați camera la televizor utilizând un cablu HDMI.

- Atunci când fixați cablul USB, utilizați protecția și clema pentru cablu furnizate pentru a preveni deteriorarea conectorilor. [i] [e-] „Atașarea protecțiilor de cablu” (pag. 19)

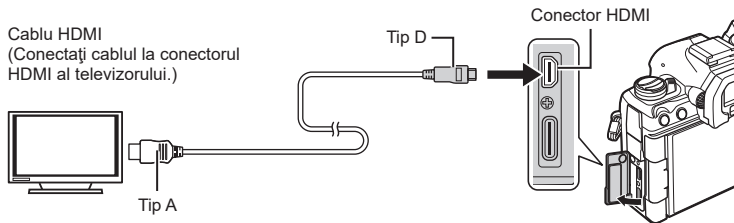

2 Comutați televizorul la intrarea HDMI și porniți camera.

- Televizorul va afișa conținutul de pe ecranul camerei. Apăsăți butonul [▶] pentru a vizualiza fotografiile.

- ❗ Pentru informații despre comutarea la intrarea HDMI a televizorului, consultați manualul furnizat cu televizorul.
- ❗ În funcție de setările televizorului, imaginea poate fi decupată, fiind posibil ca unii indicatori să nu fie vizibili.
- ❗ Atunci când camera este conectată la computer prin USB, nu puteți să utilizați funcția HDMI.
- ❗ Dacă ați selectat [Record] pentru [i] [e-] [HDMI Output] (pag. 182) > [Output Mode], semnalul va fi emis la dimensiunea curentă a cadrelor filmului. Nu se va afișa nicio imagine dacă televizorul sau cablul nu sunt compatibile cu dimensiunea selectată a cadrelor.
- ❗ Dacă ați selectat [4K] sau [C4K], veți utiliza formatul prioritate 1080p în timpul fotografierii.

Informații despre capacitatea de rezistență la praf și apă

- Această cameră are o clasă de rezistență la apă de IPX3 (când este utilizată în combinație cu un obiectiv cu rezistență la apă IPX3 sau mai mare, furnizat de compania noastră).
- Această cameră are o clasă de rezistență la praf de IP5X (în condițiile de testare folosite de compania noastră).

■ Măsuri de precauție

- Capacitățile de rezistență la praf și la apă se pot pierde atunci când camera este supusă la șocuri.
- Verificați dacă pe următoarele componente sunt prezente materiale străine precum impurități, praf sau nisip: piesele de ambalare ale capacului compartimentului pentru acumulator, capacul compartimentului pentru card, capacele conectorilor și piesele care intră în contact cu ele, precum și piesele care intră în contact la fixarea obiectivului și a suportului pentru acumulator. Ștergeți materialele străine cu o lavetă curată care nu produce deșeuri textile.
- Pentru a asigura capacitățile de rezistență la praf și apă, închideți bine capacele și fixați obiectivul înainte de utilizare.
- Nu operați camera, nu deschideți/închideți capacele și nu fixați/îndepărtați obiectivul când sunt umede.
- Capacitatea de rezistență la apă este asigurată numai când sunt fixate obiective/accesorii compatibile. Verificați compatibilitatea.
Pentru a vedea accesorii compatibile, accesați site-ul nostru web.

■ Întreținere

- Ștergeți cu atenție apa folosind o lavetă uscată.
- Îndepărtați cu atenție materialele străine, cum ar fi impuritățile, praful sau nisipul.

Baterie și încărcător

- Această cameră utilizează unul dintre acumulatorii noștri litiu-ion. Utilizați acumulatorul autentic specificat.
- Consumul de energie al camerei depinde de modul de utilizare, dar și de alte condiții.
- Acumulatorul se va descărca rapid în următoarele condiții, chiar dacă nu se fotografiază.
 - Focalizarea automată repetată prin apăsarea la jumătate a declanșatorului în mod fotografiere.
 - Afișarea imaginilor pe ecran pentru o perioadă lungă de timp.
 - Când este conectată la un calculator (cu excepția cazului în care camera este alimentată prin USB).
 - Lăsarea funcției LAN/**Bluetooth**® wireless pornită.
- În cazul în care acumulatorul este descărcat, camera se poate închide fără un avertisment prealabil privind nivelul de energie al acumulatorului.
- Acumulatorul nu este complet încărcat la achiziționare. Încărcați acumulatorul înainte de utilizare.
- Îndepărtați acumulatorii înainte de a depozita camera pentru perioade de o lună sau mai mult. Lăsarea acumulatorilor în cameră pentru perioade extinse le scurtează durata de viață, devenind chiar neutilizabili.
- Timpul de încărcare obișnuit al acumulatorului cu adaptorul USB de c.a. livrat este de aproximativ 2 ore și 30 de minute (estimat).
- Nu încercați să utilizați adaptoare USB de c.a. sau încărcătoare care nu au fost special concepute pentru utilizare cu acumulatorul furnizat și nici acumulatori care nu au fost special concepuți pentru utilizarea cu adaptorul USB cu c.a. furnizat.
- Există riscul unei explozii dacă înlocuiți acumulatorul cu un altul de tip incorect.
- Reciclați acumulatorul uzat conform instrucțiunilor „ATENȚIE” (pag. 338) din manualul de utilizare.

Folosirea încărcătorului în străinătate

- Adaptorul USB de c.a. poate fi folosit la majoritatea surselor casnice de alimentare cu energie electrică, cu tensiuni cuprinse între 100 V și 240 V c.a. (50/60 Hz) oriunde în lume. În funcție de țară sau de zonă, pentru conectarea încărcătorului la priza de CA ar putea fi necesar un adaptor.
- Nu folosiți adaptoare de călătorie procurate din comerț, deoarece este posibilă funcționarea defectuoasă a adaptorului USB c.a.

Obiective interschimbabile

Alegeți obiectivul în funcție de scena fotografiată și de scopul fotografierii. Utilizați obiective concepute exclusiv pentru sistemul Micro Four Thirds și care poartă emblema M.ZUIKO DIGITAL sau simbolul ilustrat în dreapta.



Cu ajutorul unui adaptor, puteți utiliza și obiective de tip Four Thirds. Este necesar adaptorul opțional.

- În momentul în care atașați sau scoateți capacul camerei și obiectivul camerei, țineți carcasa obiectivului camerei îndreptat în jos. Aceasta previne intrarea prafului sau a altor elemente străine în interiorul camerei.
- Nu scoateți capacul camerei și nu atașați obiectivul în locuri cu praf.
- Nu îndreptați spre soare obiectivul atașat la cameră. Aceasta poate provoca disfuncționalități ale camerei sau chiar incendiu din cauza efectului de concentrare prin obiectiv a razelor soarelui.
- Aveți grijă să nu pierdeți capacul camerei sau cel al obiectivului.
- Atașați capacul camerei la cameră pentru a preveni intrarea prafului, când obiectivul nu este atașat.

■ Combinații între camere și obiective

Obiectiv	Cameră	Atașare	AF	Măsurare
Obiectiv Micro Four Thirds	Cameră cu sistem Micro Four Thirds	Da	Da	Da
Obiectiv cu sistem Four Thirds		Atașarea este posibilă cu ajutorul unui adaptor	Da* ¹	Da

*1 Indisponibil în timpul afișajului mărit, înregistrării video sau cu funcția AF Cer înstelat.

Obiective cu pârghie MF

Puteți să utilizați mecanismul „pârghie MF” (pârghia focalizării manuale) de pe obiectivele cu pârghie MF pentru a comuta între focalizarea automată și manuală numai re poziționând inelul focus.

- Verificați poziția pârghiei MF înainte de fotografiere.
- Selectați focalizarea automată glisând inelul focus în poziția AF/MF de la capătul obiectivului, iar dacă glisați inelul focus în poziția MF mai aproape de corpul camerei, veți selecta focalizarea manuală, indiferent de modul de focalizare ales cu camera.

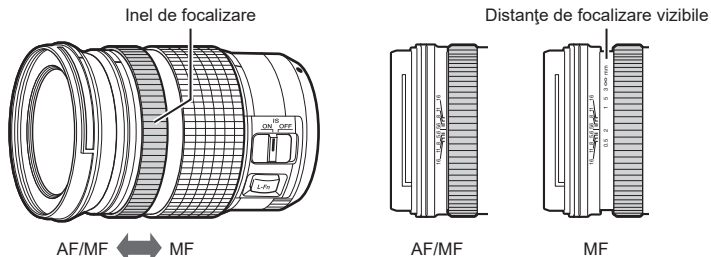

- Dacă selectați [Off] pentru [MF Clutch] (pag. 105) veți dezactiva focalizarea manuală chiar și atunci când pârghia MF este în poziția MF.

Afișaje ale camerei pentru funcțiile SETARE ȘI APELARE ale obiectivului

Camera afișează „●Setare” când poziția de focalizare este salvată folosind opțiunea SETARE și „●Apelare” când o poziție de focalizare salvată este reactivată folosind opțiunea APELARE. Consultați manualul de utilizare a obiectivului pentru mai multe informații privind SETARE și APELARE.



Accesorii opționale

Utilizarea încărcătorului (BCX-1)

Se pot introduce doi acumulatori. Încărcătorul poate fi utilizat și cu un singur acumulator introdus.

1 Încărcați acumulatorul.

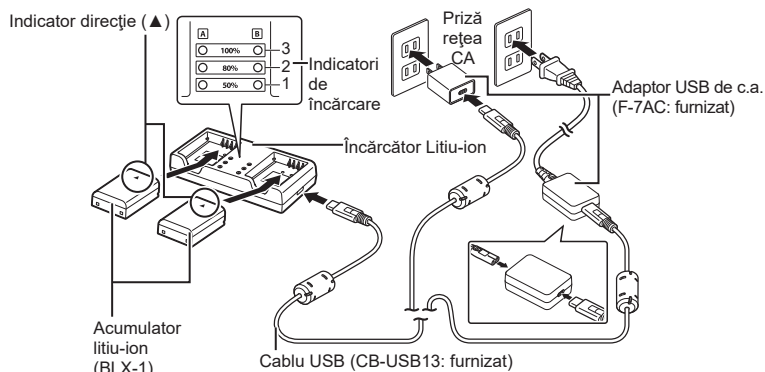

- Timpul de încărcare este de aproximativ 2 ore și 30 de minute. Consultați tabelul de mai jos pentru starea indicatorilor de încărcare și nivelul de încărcare al acumulatorului.
- * Timpul de încărcare nu se modifică chiar dacă încărcați simultan doi acumulatori.

Indicator de încărcare	Nivel de încărcare al acumulatorului	
Indicatorul 1: luminează intermitent	În curs de încărcare	Sub 50%
Indicatorul 1: se aprinde, Indicatorul 2: luminează intermitent		50% sau mai mult Sub 80%
Indicatorii 1 și 2: se aprind, Indicatorul 3: luminează intermitent		80% sau mai mult Sub 100%
Toți indicatorii: stinși	Încărcarea s-a încheiat	
Toți indicatorii: luminează intermitent	Eroare la încărcare	

HLD-10 Suport pentru acumulator

Puteți să utilizați un suport opțional pentru acumulator HLD-10 pentru a alimenta camera pe perioade îndelungate.

⚠ Asigurați-vă că ați oprit camera înainte să atașați sau să scoateți suportul.

■ Denumirea părților componente

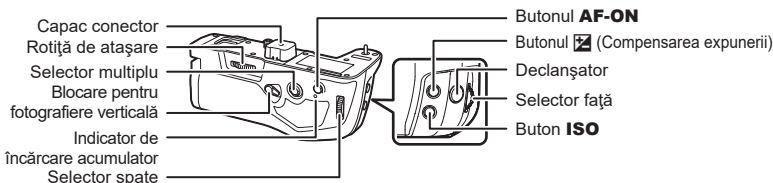

■ Montarea suportului

Scoateți capacul suportului pentru acumulator (PBH) de pe partea inferioară a camerei și capacul conectorului de la HLD-10 înainte de a atașa HLD-10. După montare, asigurați-vă că s-a închis bine clapeta de detașare a HLD-10. Când nu utilizați HLD-10, asigurați-vă că fixați capacul suportului pentru acumulator (PBH) la cameră și capacul conectorului la HLD-10.

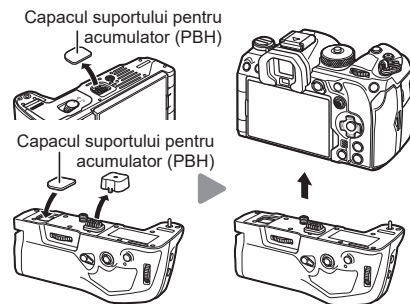

Depozitați capacul suportului pentru acumulator (PBH) în HLD-10.

■ Introducerea acumulatorului

Utilizați acumulatorul BLX-1. După introducerea acumulatorului, asigurați-vă că ați închis capacul acumulatorului.

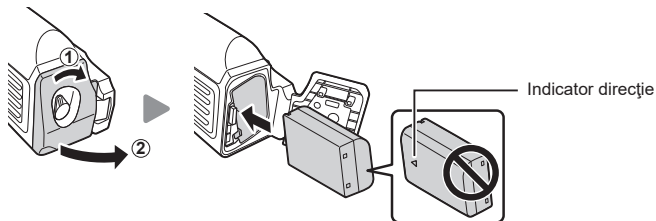

⚠ Indicatorul de nivel al acumulatorului de pe ecran (pag. 30) indică „PBH” atunci când camera este alimentată de acumulatorul din HLD-10.





10

Informații

■ Încărcarea acumulatorului în suportul pentru acumulator

Pentru a încărca acumulatorul în suportul pentru acumulator, introduceți acumulatorul în suport și fixați suportul la cameră. Încărcați acumulatorul în maniera descrisă la pag. 22. Indicatorul de încărcare al acumulatorului se aprinde în timpul încărcării.

■ Utilizarea butoanelor

Glisați blocarea pentru fotografiere verticală a HLD-10 în direcția săgeții. Rolurile îndeplinite de butonul  (Compensarea expunerii), butonul **ISO** și butonul **AF-ON** de pe HLD-10 pot fi selectate folosind elementul [Button Settings].  „Schimbarea rolurilor îndeplinite de butoane (Setări Butoane)” (pag. 208)

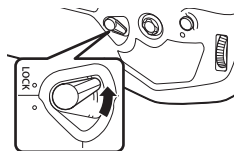

- ⚠ Butoanele de pe HLD-10 nu pot fi utilizate când blocarea pentru fotografiere verticală este în poziția **LOCK**.

Note privind utilizarea acestui produs

- Utilizați numai acumulatorul indicat. Nerespectarea acestei indicații poate duce la vătămare corporală, defectarea produsului și incendiu.
- Nu folosiți unghia pentru mișca roțița de atașare. Astfel vă puteți provoca răni.
- Utilizați camera doar în intervalul de temperatură de operare garantat.
- Nu folosiți și nu depozitați produsul în locuri cu praf sau umede.
- Nu atingeți contactele electrice.
- Utilizați o cârpă moale și uscată pentru a curăța conectorii. Nu curățați produsul cu o cârpă umedă, cu diluant, benzină sau alți solvenți organici.
- Îndepărtați acumulatorii din cameră și suportul pentru acumulator înainte de a depozita camera pe perioade de o lună sau mai mult. Lăsarea acumulatorilor în cameră pentru perioade extinse le scurtează durata de viață, devenind chiar neutilizabili.

Blițuri externe dedicate

Atunci când utilizați un bliț opțional conceput pentru a fi utilizat cu camera, puteți să alegeți modul bliț utilizând comenzile camerei și să efectuați fotografiile cu blițul. Consultați documentația furnizată împreună cu blițul pentru informații referitoare la funcțiile blițului și utilizarea acestora.

Alegeți un bliț care să se potrivească nevoilor dumneavoastră, luând în considerare diverși factori, cum ar fi intensitatea necesară și compatibilitatea blițului cu fotografierea macro. Blițurile concepute pentru a comunica cu camera sunt compatibile cu o varietate de moduri bliț, inclusiv TTL auto și super FP. Puteți să montați blițurile pe patina pentru accesorii a camerei sau să le conectați utilizând un cablu (disponibil separat) și consola blițului. De asemenea, camera este compatibilă cu sisteme de comandă a blițurilor fără fir:

Fotografierea cu bliț comandat prin radio: modurile CMD, ⚡CMD, RCV și X-RCV

Camera comandă unul sau mai multe blițuri de la distanță cu ajutorul semnalelor radio. Gama de locații în care puteți să poziționați blițurile crește. Blițurile pot să comande alte unități compatibile sau să fie dotate cu comandă/receptoare radio pentru a permite utilizarea unităților care nu sunt compatibile cu comanda prin radio a blițului.

Fotografierea cu bliț cu telecomandă fără fir: Mod RC

Camera comandă unul sau mai multe blițuri de la distanță cu ajutorul semnalelor optice. Puteți să selectați modul bliț utilizând comenzile camerei (pag. 298).

■ Funcții disponibile cu blițurile compatibile

Bliț	Moduri de control bliț compatibile	GN (valoare de referință, ISO 100)	Sisteme fără fir compatibile
FL-700WR	TTL-AUTO, MANUAL, FP TTL AUTO, FP MANUAL, MULTI, RC, SL MANUAL	GN 42 (75/150 mm ^{*1}) GN 21 (12/24 mm ^{*1})	CMD, ⚡CMD, RCV, X-RCV, RC
FL-900R	TTL-AUTO, AUTO, MANUAL, FP TTL AUTO, FP MANUAL, MULTI, RC, SL AUTO, SL MANUAL	GN 58 (100/200 mm ^{*1}) GN 27 (12/24 mm ^{*1})	RC
STF-8	TTL-AUTO, MANUAL, RC ^{*2}	GN 8,5	RC ^{*2}
FL-LM3	Variază în funcție de setările camerei.	GN 9,1 (12/24 mm ^{*1})	RC ^{*2}

*1 Distanță focală maximă a obiectivului la care unitatea poate să furnizeze acoperirea blițului (cifrele notate după barele oblice sunt distanțe focale echivalente cu formatul de 35 mm).

*2 Funcționează numai drept comandă (transmițător).

Fotografierea cu bliț fără fir este disponibilă cu blițurile compatibile cu telecomandă (RC). Blițurile fără fir sunt comandate cu ajutorul unei unități montate pe patina pentru accesorii a camerei. Puteți să reglați setările separat pentru blițurile grupate în maximum alte trei grupuri.

Trebuie să activați modul RC atât pe unitatea principală, cât și pe blițul fără fir (pag. 297).

- 1 **Setați modul RC pentru blițurile fără fir și amplasați-le după cum doriți.**
 - Porniți blițurile externe, apăsați butonul **MODE** și selectați modul RC.
 - Selectați un canal și un grup pentru fiecare bliț extern.
- 2 **Selectați [On] pentru [⚡ RC Mode] (pag. 124).**
 - Camera va comuta la ecranul de fotografiere.
 - Va fi afișat „RC”.



- 3 **Apăsați butonul .**

- Panoul super control pentru modul RC va fi afișat.
- Puteți să afișați panoul LV super control standard prin apăsarea butonului **INFO**. Ecranul se va schimba de fiecare dată când apăsați butonul **INFO**.



Super panoul de comandă pentru modul RC

4 Ajustați setările blițului.

- Evidențiați elementele utilizând butoanele Δ ∇ \triangleleft \triangleright și rotiți selectorul față pentru a alege setările.



Grup	Alegeți un grup. Modificările setărilor se aplică tuturor unităților din grupul selectat. Blițul montat pe cameră funcționează ca un membru al Grupului A.
Mod de control bliț	Alegeți un mod bliț.
Compensare bliț	Ajustați intensitatea luminii. Atunci când selectați [Manual] pentru modul bliț, puteți să alegeți o valoare pentru intensitatea blițului manual.
Puterea semnalului optic	Alegeți luminozitatea semnalelor optice de comandă emise de blițuri. Alegeți [High] dacă ați montat blițuri la o distanță maxim aproximată față de cameră. Această setare se aplică tuturor grupurilor.
Modul Bliț	Alegeți ⚡ (standard) sau FP (super FP). Alegeți super FP pentru timp de expunere mai scurți decât viteza de sincronizare a blițului. Această setare se aplică tuturor grupurilor.
Canal	Alegeți un canal utilizat pentru comanda blițului. Schimbați canalul dacă observați că alte surse de lumină din zonă interferează cu comanda blițului fără fir.

5 Setati unitatea montată pe cameră la [TTL AUTO].

- Puteți să reglați setările de comandă a blițului pentru FL-LM3 numai utilizând camera.

- ⚠ Poziționați unitățile fără fir cu senzorii de la distanță îndreptați către cameră.
- ⚠ Faceți fotografiile după ce ați verificat dacă blițurile sunt încărcate.

■ Distanța de control a blițurilor fără fir

Ilustrația are doar rol orientativ. Distanța de control a blițurilor variază în funcție de tipul de bliț montat pe cameră și condițiile din zona înconjurătoare.

Distanța de control a blițurilor pentru blițurile FL-LM3 montate pe cameră

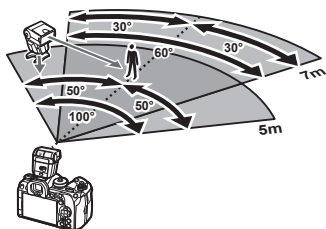

- Vă recomandăm ca fiecare grupă să nu conțină mai mult de 3 blițuri.
- Fotografiera cu bliț fără fir nu este disponibilă în modul antișoc sau în modul sincronizare lentă perdea spate atunci când selectați timpul de expunere mai lung de 4 sec.
- Nu puteți să selectați timpii de așteptare mai lungi de 4 sec. în modulile antișoc și silențios.
- Semnalele de comandă a blițului pot interfera cu expunerea dacă subiectul este prea aproape de cameră. Puteți să atenuați acest lucru dacă reduceți luminozitatea blițului camerei, de exemplu, utilizând un difuzor.

Alte blițuri externe

Puteți să montați blițuri terțe pe patina pentru accesorii sau să le conectați cu un cablu de sincronizare. Nu uitați să re poziționați capacul pe conectorul blițului extern atunci când nu îl utilizați. Rețineți următoarele atunci când utilizați un bliț de la alți producători montat pe patina pentru accesorii al camerei:

- Utilizarea de blițuri învechite care aplică pe contactul X al camerei un curent mai mare de 250 V va duce la deteriorarea camerei.
- Conectarea blițurilor cu contacte de semnal care nu sunt conforme cu specificațiile noastre poate duce la defectarea camerei.
- Selectați modul **M**, alegeți un timp de expunere mai mare decât viteza de sincronizare a blițului și setați [ISO] la o setare diferită de [Auto].
- Controlul blițului poate fi executat numai prin setarea manuală a blițului la valorile pentru sensibilitatea ISO și deschiderea diafragmei selectate la cameră. Puterea blițului poate fi ajustată fie prin ajustarea sensibilității ISO, fie a diafragmei.
- Utilizați un bliț cu un unghi de iluminare adecvat pentru obiectivul folosit. Unghiul de iluminare este exprimat de obicei pe baza distanțelor focale echivalente sistemului pe 35 mm.

Accesorii principale

■ Lentile de conversie

Lentilele de conversie se atașează la obiectivul camerei pentru a obține rapid efecte ochi de pește sau fotografiere macro. Consultați pagina noastră web pentru informații despre obiectivele care pot fi utilizate.

■ Ocular (EP-18)

Detășare

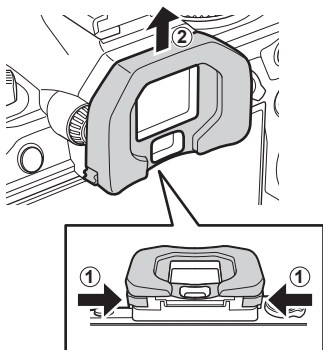

Apăsați ambele manete spre interior și ridicați ocularul.

Diagrama sistemului

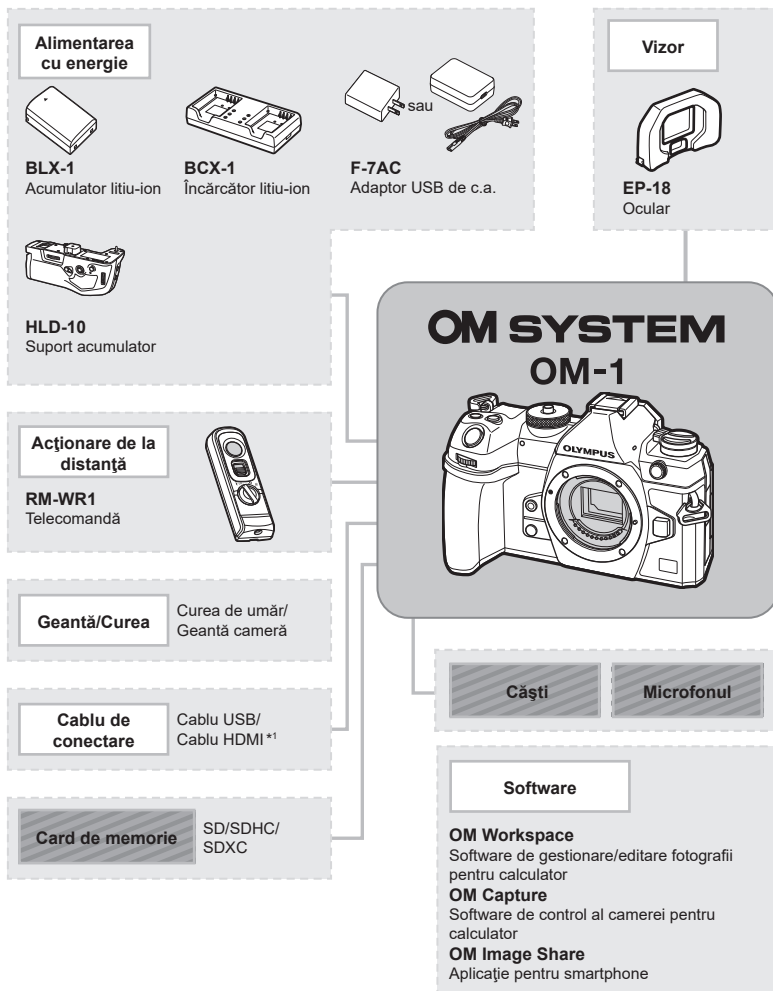

□ : Produse compatibile cu OM-1

■ : Produse disponibile în comerț

Pentru cele mai noi informații, vă rugăm să vizitați pagina noastră web.

*1 Cablurile HDMI sunt disponibile de la furnizori terți.

*2 Adaptorul poate fi utilizat numai cu anumite obiective. Consultați site-ul nostru web pentru mai multe detalii.

*3 Consultați site-ul nostru web pentru informații privind obiectivele compatibile.

Obiectiv



Obiective cu sistem Micro Four Thirds



MMF-2/MMF-3²
Adaptor Four Thirds



Obiective cu sistem
Four Thirds

Lentile de conversie*3

MC-20
Teleconvector

MC-14
Teleconvector

FCON-P01
Ochi de pește

MCON-P02
Macro

Bliț



FL-LM3
Bliț electronic



FL-900R
Bliț electronic

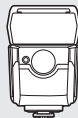

FL-700WR
Bliț electronic

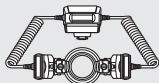

STF-8
Bliț Macro



FC-WR
Transmițător radio wireless



FR-WR
Receptor radio wireless

Curățarea și depozitarea camerei

Curățarea camerei

Înainte de a curăța camera, închideți-o și scoateți acumulatorii.

- Nu folosiți solvenți puternici ca benzen sau alcool, sau materiale textile tratate chimic.

Exterior:

- Ștergeți ușor cu o cârpă moale. Dacă este foarte murdară, umeziți cârpa cu o soluție de săpun moale și frecați bine. Ștergeți camera cu o cârpă umedă și apoi uscați-o cu o cârpă uscată. Dacă ați folosit camera la plajă, folosiți o cârpă curată umezită și frecați bine.

Ecranul:

- Ștergeți ușor cu o cârpă moale.

Obiectiv:

- Sufiați praful de pe obiectiv cu o suflantă disponibilă în comerț. Ștergeți ușor obiectivul cu o hârtie specială pentru curățat obiective.

Stocare

- Dacă nu folosiți camera timp îndelungat, scoateți acumulatorul și cardul. Depozitați camera într-un loc răcoros, uscat și bine aerisit.
- Introduceți periodic acumulatorul și verificați funcțiile camerei.
- Eliminați praful sau alte impurități de pe suprafața camerei și capacelor posterioare înainte de a le atașa.
- Atașați capacul camerei la cameră pentru a preveni intrarea prafului, când obiectivul nu este atașat. Înainte de a depozita obiectivul, nu uitați să îi atașați capacul frontal și cel posterior.
- Curățați camera după utilizare.
- Nu depozitați împreună cu soluții pentru insecte.
- Evitați să lăsați camera în locuri cu produse chimice, deoarece există posibilitatea apariției coroziunii.
- Dacă obiectivul este murdar, pe suprafața lui se poate forma o peliculă.
- Dacă nu ați folosit-o de mult timp, verificați fiecare parte a camerei înainte de utilizare. Înainte de a realiza fotografii importante, testați-o pentru a vedea dacă funcționează corect.

Curățarea și verificarea dispozitivului de captare a imaginii

Această cameră dispune de o funcție de eliminare a cantității de praf care împiedică praful să se depună pe senzorul de imagine și, cu ajutorul vibrațiilor cu ultrasunete, îndepărtează orice urmă de praf sau de murdărie de pe acesta. Funcția de eliminare a prafului acționează când camera este pornită.

Ea operează în același timp cu funcția reprezentare pixeli, care controlează dispozitivul de captare a imaginii și circuitele de procesare a imaginii. În cazul în care funcția de eliminare a cantității de praf este activată la fiecare pornire a camerei, camera trebuie ținută drept pentru ca operațiunea să fie eficientă.

Pixel mapping - Controlul funcției de procesare a imaginii

Funcția Reprezentare Pixeli permite camerei să verifice și să regleze dispozitivul de captare a imaginii și funcțiile de procesare a imaginii. Pentru cele mai bune rezultate, așteptați cel puțin un minut după oprirea fotografierii și a redării înainte de efectuarea procedurii.

- 1 Selectați [Pixel Mapping] (pag. 258).
- 2 Selectați [Yes], apoi apăsați butonul .
 - În timpul executării operațiunii Reprezentare Pixeli, este afișată bara [Busy]. La terminarea operațiunii, este afișat meniul.
 - Dacă închideți camera accidental în timpul derulării funcției reprezentare pixeli, porniți din nou de la pasul 1.

Sfaturi practice pentru fotografiere și alte informații

Camera nu pornește, deși acumulatorul se află înăuntru

Acumulatorul nu este încărcat complet

- Încărcați acumulatorul cu adaptorul c.a. USB.

Acumulatorul nu poate fi folosit pentru moment din cauza temperaturii scăzute

- La temperaturi scăzute, performanțele acumulatorului se reduc. Scoateți acumulatorul și încălziți-l pentru o perioadă de timp în buzunar.

Va apărea o casetă de dialog care vă va solicita să alegeți o limbă

Casetă de dialog este afișată în următoarele situații.

- Când camera este pornită pentru prima dată.
- Când nu ați ales o limbă.

Consultați „Setări inițiale” (pag. 31) și alegeți o limbă.

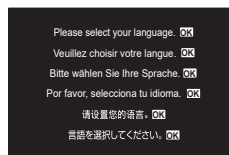

Fotografierea nu se produce la apăsarea pe butonul declanșator

Camera s-a oprit automat

- Dacă ați selectat [On] pentru [Quick Sleep Mode] (pag. 255), camera va intra în modul de inactivare dacă nu este efectuată nicio operațiune într-un interval de timp selectat. Apăsăți până la jumătate pe butonul de declanșare pentru a ieși din modul de inactivare.
- Dacă nu se execută nicio operațiune în intervalul de timp specificat, camera intră automat în modul de inactivare pentru a reduce consumul de energie. [Sleep] (pag. 254) Dacă nu se execută nicio operațiune în intervalul de timp specificat după ce camera a intrat în modul de inactivare, aceasta se va opri automat. [Auto Power Off] (pag. 254)

Blițul se încarcă

- Pe ecran se aprinde intermitent indicatorul ⚡ în timpul încărcării. Așteptați până ce nu se mai aprinde intermitent și apăsați pe declanșator.

Imposibil de focalizat

- Camera nu poate focaliza asupra unor subiecți prea apropiați de cameră sau care nu îndeplinesc condițiile pentru autofocalizare (simbolul de confirmare AF va apărea intermitent pe ecran). Măriți distanța față de subiect sau focalizați asupra unui subiect cu mai mult contrast, aflat la aceeași distanță de cameră ca și subiectul principal, compuneți imaginea și fotografiați.

Subiecți dificil de focalizat

Focalizarea automată se poate dovedi dificilă în următoarele situații.

Simbolul de confirmare AF luminează intermitent. Acești subiecți nu sunt focalizați.

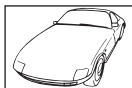

Subiect cu contrast redus



Lumină excesiv de puternică în centrul cadrului

Simbolul de confirmare AF se aprinde, dar subiectul nu este focalizat.



Subiecți aflați la distanțe diferite

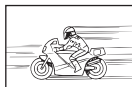

Subiect aflat în mișcare rapidă





Subiect în afara zonei AF

Reducerea zgomotului a fost activată

- La fotografierea scenelor de noapte, viteza obturatorului este mai mică și există tendința apariției zgomotelor de imagine. Camera activează procesul de reducere a zgomotelor de imagine după fotografierea cu timpi de expunere mari. În acest timp, nu este permisă fotografierea. Puteți seta [Noise Reduction] la [Off].
☞ [Noise Reduction] (pag. 117)

Numărul de ținte AF este redus

Dimensiunea și numărul țintei AF se modifică în funcție de setările [Digital Tele-converter] (pag. 166), [Aspect] (pag. 144), setările grupului de ținte (pag. 78), [Drive /☺] și  Image Stabilizer].

Data și ora nu au fost reglate

Camera este utilizată cu setările din momentul achiziționării

- Data și ora nu au fost setate la achiziționare. Reglați data și ora înainte de a folosi camera. ☞ „Setări inițiale” (pag. 31)

Acumulatorul a fost scos din cameră

- Reglajele de dată și oră revin la setările de fabrică, dacă camera este lăsată fără acumulatori mai mult de o zi (măsurători interne). Setările vor fi anulate mai repede, dacă acumulatorul a fost introdus în cameră pentru doar câteva momente. Înainte de a realiza fotografii importante, controlați dacă data și ora sunt reglate corect.

Funcțiile setate revin la parametrii standard din fabrică

Setările reglate în modurile personalizate (modurile **C1–C4**) vor fi resetate la valorile salvate atunci când selectați un alt mod de fotografiere sau atunci când camera este oprită. Dacă selectați [Hold] pentru [Save Settings] atunci când este selectat un mod personalizat, modificările pe care le-ați făcut asupra setărilor se vor salva automat la modul selectat.
☞ „Salvarea modificărilor efectuate setărilor în modurile personalizate” (pag. 57)

Imaginea este prea albă

Acest fenomen poate apărea dacă fotografia este făcută în condiții de contralumină totală sau parțială. Aceasta se datorează fenomenului numit reflexia luminii sau urme de imagine. La compunerea imaginii, evitați pe cât posibil sursele de lumină puternică. Reflexia luminii se poate produce chiar dacă sursa de lumină nu este prezentă în fotografie. Folosiți un parasolar pentru a feri obiectivul de sursa de lumină. Dacă parasolarul nu are efect, protejați obiectivul cu mâna împotriva luminii. ☞ „Obiective interschimbabile” (pag. 291)

Pe subiect apar puncte luminoase

Acest fenomen se datorează unor pixeli rămași pe dispozitivul de captare a imaginii. Executați [Pixel Mapping].

Dacă problema persistă, repetați de câteva ori funcția de reprezentare pixeli.
☞ „Pixel mapping - Controlul funcției de procesare a imaginii” (pag. 305)

Funcții care nu pot fi selectate din meniuri

Când deschideți meniul, elementele care nu pot fi setate sunt afișate cu gri.

Dacă apăsați butonul  având un element gri selectat, va fi afișat motivul pentru care nu este disponibil.

Consultați instrucțiunile de pe ecran și verificați setările (pag. 65).

Funcții care nu pot fi setate din super panoul de comandă

Este posibil ca unele funcții să nu fie disponibile din cauza setărilor curente de fotografiere.

Verificați dacă aceeași funcție este afișată cu gri în meniuri (pag. 65).

Subiectul apare deformat

Următoarele funcții utilizează un bliț electronic:

Înregistrarea filmelor (pag. 59), modul silențios (pag. 132), Captură Pro (pag. 133),

Foto înaltă rezoluție (pag. 156), focalizarea cu încadrare (pag. 178), suprapunerea

focalizării (pag. 160), filtrul ND live (pag. 158), HDR (pag. 162)

Acesta poate cauza apariția unor deformări dacă subiectul se mișcă repede sau camera este mutată brusc. Evitați mutarea bruscă a camerei în timpul fotografierii sau utilizați modul de fotografiere secvențială standard.



În fotografiile apar linii

Următoarele funcții utilizează un bliț electronic, ceea ce poate cauza apariția unor linii datorită pâlپării și a altor fenomene asociate cu lumina fluorescentă și a LED-ului, un efect care poate fi redus în unele cazuri prin alegerea unor timpi de expunere mai lungi:

Înregistrarea filmelor (pag. 59), modul silențios (pag. 132), Captură Pro (pag. 133),

Foto înaltă rezoluție (pag. 156), focalizarea cu încadrare (pag. 178), suprapunerea

focalizării (pag. 160), filtrul ND live (pag. 158), HDR (pag. 162)

Puteți să reduceți licărirea dacă alegeți timpi de expunere mai lungi. De asemenea, puteți să reduceți pâlپărea utilizând scanarea pâlپării.  [Flicker Scan],  [Flicker Scan] (pag. 109)

Doar subiectul este afișat nu sunt afișate informații

Afișajul a fost comutat la [Image Only]. Apăsați butonul **INFO** și comutați la un alt mod de afișare.

Modul de focalizare nu poate fi schimbat de la MF (focalizare manuală)

Obiectivul pe care îl folosiți poate fi echipat cu mecanismul cu pârghie IMF. În acest caz, focalizarea manuală este selectată când inelul de focalizare este glisat pe partea cu corpul camerei. Verificați obiectivul.









 „Obiective cu pârghie MF” (pag. 292)









Pe ecran nu este afișat nimic

Când ceva, de ex. fața, mâna dumneavoastră sau cureaua, se apropie de vizor, ecranul se stinge și vizorul se activează.

 „Comutarea între afișaje” (pag. 37)

Coduri de eroare

Indicator pe ecran	Cauza posibilă	Măsură de remediere
 No Card	Cardul nu a fost introdus sau nu poate fi recunoscut.	Introduceți un card. Sau reintroduceți cardul în mod corect.
 ① Card Error	Este o problemă cu cardul de memorie din slotul 1.	Scoateți și reintroduceți cardul de memorie. Formatați cardul dacă problema persistă. Nu puteți să utilizați cardul dacă nu ați reușit să îl formatați.
 ② Card Error	Este o problemă cu cardul de memorie din slotul 2.	
 ① Write Protect	Cardul de memorie din slotul 1 este protejat la scriere („blocat”).	Comutatorul de protecție la scriere al cardului de memorie este în poziția „LOCK”. Readuceți comutatorul în poziția în care este deblocat (pag. 25).
 ② Write Protect	Cardul de memorie din slotul 2 este protejat la scriere („blocat”).	
 ① Card Full	<ul style="list-style-type: none"> Fotografierea este dezactivată, iar cardul de memorie din slotul 1 nu mai conține spațiu liber pentru fotografii suplimentare. Fotografierea este dezactivată, iar cardul de memorie din slotul 1 este plin. 	Introduceți un alt card de memorie sau ștergeți fotografiile. Înainte de a le șterge, nu uitați să copiați pe un computer fotografiile pe care doriți să le păstrați. If [↓□/□], [↑□/□], [↓□=□] sau [↑□=□] este selectat pentru [📷 Save Settings] (pag. 242), alegeți o setare diferită.
 ② Card Full	<ul style="list-style-type: none"> Fotografierea este dezactivată, iar cardul de memorie din slotul 2 nu mai conține spațiu liber pentru fotografii suplimentare. Fotografierea este dezactivată, iar cardul de memorie din slotul 2 este plin. 	
 ① No Picture	Redarea nu este disponibilă, iar cardul de memorie din slotul 1 nu conține fotografii.	Cardul de memorie selectat nu conține fotografii. Faceți fotografii înainte de a alege un mod de redare.
 ② No Picture	Redarea nu este disponibilă, iar cardul de memorie din slotul 2 nu conține fotografii.	

Indicator pe ecran	Cauza posibilă	Măsură de remediere
 ① Picture Error	Fișierul selectat este deteriorat și nu poate fi redat. Alternativ, fotografia are un format care nu este compatibil cu camera.	Vizualizați fotografia utilizând o aplicație soft pentru redarea imaginilor pe computer sau alte aplicații asemănătoare. Dacă fotografia nu poate fi afișată pe un computer, este posibil ca fișierul să fie corupt.
 ② Picture Error		
 ① The Image Cannot Be Edited	Nu puteți să aplicați opțiunile de retușare ale camerei pe fotografiile înregistrate cu alte dispozitive.	Retușați fotografia pe un computer sau alte dispozitive.
 ② The Image Cannot Be Edited		
Y/M/D	Ora nu este setată.	Setați ora (pag. 257).
 Heat	Temperatura internă a camerei a crescut datorită fotografierii secvențiale.	Opriți camera și așteptați până când temperatura internă scade.
 Internal camera temperature is too high. Please wait for cooling before camera use.		Așteptați până ce camera se închide automat. Înainte de reluarea operațiunilor, așteptați să se răcească camera.
 Battery Empty	Acumulatorul este descărcat.	Încărcați acumulatorul.
 No Connection	Camera nu este conectată corect la computer, imprimantă, ecran HDMI sau alt dispozitiv.	Reconectați camera.
The lens is locked. Please extend the lens.	Obiectivul retractabil rămâne retras.	Extindeți obiectivul.
Please check the status of a lens.	A apărut o anomalie între cameră și obiectiv.	Opriți camera, verificați legătura cu obiectivul și reporniți camera.

Setări predefinite

*1: Poate fi adăugat la [Assign].

*2: Opțiunea standard poate fi restabilită selectând [Initialize All Settings] pentru [Reset/Initialize Settings].

*3: Opțiunea standard poate fi restabilită selectând [Reset Shooting Settings] pentru [Reset/Initialize Settings].













Super Panoul de Comandă

Mod fotografieră	Funcția	Predefinit	*1	*2	*3	
P/A/S/M/B	Shooting Mode	P	—	—	—	43
	Shutter Speed	1/250 (când este setat la S/M), Bulb (când este setat la B)	✓	✓	✓	47
	Aperture Value	F5.6	✓	✓	✓	45
	ISO	ISO Auto	✓	✓	✓	114
	AF Target Mode	[]Small	✓	✓	✓	78
	Exposure Comp.	±0.0	✓	✓	✓	107
	Wi-Fi/Bluetooth	—	—	—	—	261
	Picture Mode	Natural	✓	✓	✓	145
	WB	WB Auto	✓	✓	✓	150
	Kelvin	5400K (când [WB] este setat la [CWB])	✓	✓	—	150
	Button Function	—	✓	✓	—	208
	AF Mode	S-AF	✓	✓	✓	73
	Face & Eye Detection	☺Off	✓	✓	—	89
	Flash Mode		✓	✓	✓	120
	Flash Exposure Comp.	±0.0	✓	✓	✓	123
	Manual Value	Full (Când [Flash Mode] este setat la [Manual])	✓	✓	✓	121
	Drive		✓	✓	✓	126
	Metering		✓	✓	✓	110
	Aspect	4:3	✓	✓	✓	144
	Image Stabilizer	S-IS Auto	✓	✓	✓	136
Card Slot Settings	Standard	✓	✓	—	242	
	L F (când Foto înaltă rezoluție este setată la: F+RAW)	✓	✓	✓	140	
	L F (când Foto înaltă rezoluție este setată la: F+RAW)	✓	✓	✓	140	
	4K 60p L-8	✓	✓	✓	141	

10

Informații

Mod fotografiere	Funcția	Predefinit	*1	*2	*3	
(film)	Mode	P	—	✓	—	59
	Shutter Speed	1/250	—	✓	✓	47
	Aperture Value	F5.6	—	✓	✓	45
	ISO	ISO Auto	—	✓	✓	114
	AF Target Mode	Middle	—	✓	✓	78
	Exposure Comp.	±0.0	✓	✓	✓	107
	Wi-Fi/Bluetooth	—	—	—	—	261
	Picture Mode	Natural	✓	✓	✓	149
	WB	WB Auto	—	✓	✓	150
	Kelvin	5400K (când WB] este setat la [CWB])	—	✓	—	150
	Button Function	—	—	✓	—	208
	AF Mode	C-AF	✓	✓	✓	73
	Face & Eye Detection	Off	✓	✓	—	89
	Image Stabilizer	M-IS1	—	✓	✓	136
		60p L-8	✓	✓	✓	141
	Sound Recording Level	±0	—	✓	—	62
Headphone Volume	8	—	✓	—	62	

Mod fotografiere	Funcția	Predefinit	*1	*2	*3	
Mod RC	Shooting Mode	P	—	—	—	43
	Shutter Speed	1/250 (când este setat la S/M), Bulb (când este setat la B)	✓	✓	✓	47
	Aperture Value	F5.6	✓	✓	✓	45
	 ISO	ISO Auto	✓	✓	✓	114
	 AF Target Mode	[#]Small	✓	✓	✓	78
	Exposure Comp.	±0.0	✓	✓	✓	107
	Wi-Fi/Bluetooth	—	—	—	—	261
	 Picture Mode	 Natural	✓	✓	✓	145
	 WB	WB Auto	✓	✓	✓	150
	 Kelvin	5400K (când [ WB] este setat la [CWB])	✓	✓	—	150
	 Button Function	—	✓	✓	—	208
	A mode	TTL	✓	✓	✓	298
	B mode	Off	✓	✓	✓	
	C mode	Off	✓	✓	✓	
	Flash compensation	Off	✓	✓	✓	
	Flash output	±0.0 (când este setată la TTL/Auto)	✓	✓	✓	
	Flash Mode	1/1 (când este în modul Manual)	✓	✓	✓	
	 /FP	 (Normal)	✓	✓	✓	
	 optical signal strength	Low	✓	✓	✓	
	Channel	Ch1	✓	✓	✓	

Pagina	Funcția		Predefinit	*1	*2	*3	
1. Basic Settings/Image Quality							
Custom Mode	C1	Recall	—	—	—	—	56
		Assign	Mod fotografiere: P Calitatea imaginii: L F+RAW	—	—	—	
		Save Settings	Reset	—	✓	—	
	C2	Recall	—	—	—	—	
		Assign	Mod fotografiere: P Calitatea imaginii: L F+RAW	—	—	—	
		Save Settings	Reset	—	✓	—	
	C3	Recall	—	—	—	—	
		Assign	Mod fotografiere: P Calitatea imaginii: L F+RAW	—	—	—	
		Save Settings	Reset	—	✓	—	
	C4	Recall	—	—	—	—	
		Assign	Mod fotografiere: P Calitatea imaginii: L F+RAW	—	—	—	
		Save Settings	Reset	—	✓	—	
			L F	✓	✓	✓	140
	Detailed Settings	:1	Numără Pixelii: L Compresie: SF	✓	✓	—	140
		:2	Numără Pixelii: L Compresie: F	✓	✓	—	
		:3	Numără Pixelii: L Compresie: N	✓	✓	—	
		:4	Numără Pixelii: M1 Compresie: N	✓	✓	—	
Image Aspect			4:3	✓	✓	✓	144
Image Review			Off	✓	✓	—	42
Shading Comp.			Off	✓	✓	✓	144

Pagina	Funcția	Predefinit	*1	*2	*3	
2. Picture Mode/WB						
	Picture Mode	3 Natural	✓	✓	✓	145
	Picture Mode Settings	Toate elementele: ✓	✓	✓	—	149
	WB	WB Auto	✓	✓	✓	150
	All	A-B	0	✓	✓	—
		G-M	0	✓	✓	
	Keep Warm Color	On	✓	✓	✓	154
	+WB	Off	✓	✓	—	154
	Color Space	sRGB	✓	✓	✓	155
3. ISO/Noise Reduction						
	ISO-A	Upper Limit	25600	✓	✓	✓
		Upper/Default	200	✓	✓	
	ISO-A Lowest S/S	Auto	✓	✓	✓	116
	ISO-Auto	P/A/S/M	✓	✓	—	116
	ISO Step	1/3EV	✓	✓	✓	115
	Noise Filter	Standard	✓	✓	✓	116
	Low ISO Processing	Drive Priority	✓	✓	✓	117
	Noise Reduction	Auto	✓	✓	✓	117
4. Exposure						
	Flicker Scan	Off	✓	✓	✓	109
	EV Step	1/3EV	✓	✓	✓	108
	Exposure Shift		±0	✓	✓	—
			±0	✓	✓	—
			±0	✓	✓	—
5. Metering						
	Metering		✓	✓	✓	110
	Metering during	Auto	✓	✓	✓	111
	Auto Reset	No	✓	✓	✓	111
	AEL by half-pressing	S-AF Only	✓	✓	✓	112
	Metering during	Yes	✓	✓	✓	113
	[]: Spot Metering	Toate elementele: ✓	✓	✓	✓	113
6. Flash						
	RC Mode	Off	✓	✓	✓	124
	X-Sync.	1/250sec	✓	✓	✓	124
	Slow Limit	1/60sec	✓	✓	✓	124
	+	Off	✓	✓	✓	124
	Balanced Flash Metering	Off	✓	✓	✓	125
	Flash Mode Settings	Reduce Red-eye	No	✓	✓	✓
		Synchro Settings	First Curtain	✓	✓	

Pagina	Funcția	Predefinit	*1	*2	*3	
7. Drive Mode						
	Drive	<input type="checkbox"/>	✓	✓	✓	126
	Anti-Flicker Shooting	Off	✓	✓	✓	135
	Sequential Shooting Settings	✓	✓	✓	—	128
	Max fps	10fps	✓	✓	✓	
	Frame Count Limiter	Off	✓	✓	✓	
		✓	✓	✓	—	
	Max fps	20fps	✓	✓	✓	
	Frame Count Limiter	Off	✓	✓	✓	
	SH1	✓	✓	✓	—	
	Max fps	120fps	✓	✓	✓	
	Frame Count Limiter	Off	✓	✓	✓	
	SH2	✓	✓	✓	—	
	Max fps	50fps	✓	✓	✓	
	Frame Count Limiter	Off	✓	✓	✓	
	ProCap	✓	✓	✓	—	
	Max fps	20fps	✓	✓	✓	
	Pre-shutter Frames	10	✓	✓	✓	
	Frame Count Limiter	50	✓	✓	✓	
	ProCap SH1	✓	✓	✓	—	
	Max fps	128fps	✓	✓	✓	
	Pre-shutter Frames	28	✓	✓	✓	
	Frame Count Limiter	50	✓	✓	✓	
	ProCap SH2	✓	✓	✓	—	
	Max fps	50fps	✓	✓	✓	
	Pre-shutter Frames	12	✓	✓	✓	
	Frame Count Limiter	50	✓	✓	✓	
	Self-timer Settings 12	✓	✓	✓	—	130
	12	<input type="checkbox"/> (fără ✓)	✓	✓	—	
	2	✓	✓	✓	—	
	2	✓	✓	✓	—	
	C	✓	✓	✓	—	
	Number of Frames	3f	✓	✓	✓	
	Timer	1sec	✓	✓	✓	
	Interval Length	0.5sec	✓	✓	✓	
	Every Frame AF	Off	✓	✓	✓	
	C	<input type="checkbox"/> (fără ✓)	✓	✓	—	
	Number of Frames	3f	✓	✓	✓	
	Timer	1sec	✓	✓	✓	
	Interval Length	0.5sec	✓	✓	✓	
	Every Frame AF	Off	✓	✓	✓	











Pagina	Funcția	Predefinit	*1	*2	*3			
	Anti-Shock[Anti-Shock[Off	✓	✓	—	131	
	Settings	Waiting Time	0sec	✓	✓	—		
	Silent[Settings	Waiting Time	0sec	✓	✓	—	132
			Noise Reduction	Off	✓	✓	—	
				Nu permite	✓	✓	—	
		AF Illuminator	Nu permite	✓	✓	—		
	Flash Mode	Nu permite	✓	✓	—			
8. Image Stabilizer								
	Image Stabilizer	S-IS Auto	✓	✓	✓	136		
	Image Stabilizer	Fps Priority	✓	✓	✓	138		
	Image Stabilizer	On	—	✓	✓	138		
	Handheld Assist	Off	✓	✓	✓	139		
	Lens I.S. Priority	Off	✓	✓	✓	139		

Fila



























Pagina	Funcția	Predefinit	*1	*2	*3		
1. Computational Modes							
	High Res Shot	High Res Shot	Off	✓	✓	✓	156
			F+RAW	✓	✓	✓	
		Waiting Time	0sec	✓	✓	—	
		Charge Time	0sec	✓	✓	—	
	Live ND Shooting	Live ND Shooting	Off	✓	✓	✓	158
		ND Number	ND8(3EV)	✓	✓	—	
		LV Simulation	On	✓	✓	—	
	Focus Stacking	Focus Stacking	Off	✓	✓	✓	160
		Set number of shots	8	✓	✓	—	
		Set focus differential	5	✓	✓	—	
		Charge Time	0sec	✓	✓	—	
	HDR	Off	✓	✓	✓	162	
	Multiple Exposure	Multiple Exposure	Off	—	✓	✓	163
		Auto Gain	Off	—	✓	✓	
		Overlay	Off	—	✓	✓	

Pagina	Funcția	Predefinit	*1	*2	*3	
2. Other Shooting Functions						
	Digital Tele-converter	Off	✓	✓	✓	166
Interval Shooting	Interval Shooting	Off	—	✓	✓	167
	Number of Frames	100	—	✓	✓	
	Start Waiting Time	00:00:01	—	✓	✓	
	Interval Length	00:00:01	—	✓	✓	
	Interval Mode	Time Priority	—	✓	✓	
	Exposure Smoothing	On	—	✓	✓	
	Time Lapse Movie	Off	—	✓	✓	
	Movie Settings	Movie Resolution	FullHD	—	✓	
	Frame Rate	10fps	—	✓	✓	
Keystone Comp.		Off	✓	✓	✓	170
Fisheye Compensation	Fisheye Compensation	Off	✓	✓	✓	171
	Angle	1	✓	✓	—	
	/Correction	Off	✓	✓	—	
BULB/TIME/COMP Settings	Bulb/Time Focusing	On	✓	✓	✓	173
	Bulb/Time Timer	8min	✓	✓	✓	
	Live Composite Timer	3h	✓	✓	✓	
	Bulb/Time Monitor	-7	✓	✓	—	
	Live Bulb	Off	✓	✓	—	
	Live Time	0.5sec	✓	✓	—	
	Composite Settings	1/2sec	✓	✓	—	
3. Bracketing						
AE BKT		Off	✓	✓	✓	174
WB BKT	A-B	Off	✓	✓	✓	175
	G-M	Off	✓	✓	✓	
FL BKT		Off	✓	✓	✓	175
ISO BKT		Off	✓	✓	✓	176
ART BKT	ART BKT	Off	✓	✓	✓	177
	ART BKT Setting	Doar ART: ✓ (ART cu tipuri multiple: doar tipul este bifat ✓.)	✓	✓	✓	
Focus BKT	Focus BKT	Off	✓	✓	✓	178
	Set number of shots	99	✓	✓	✓	
	Set focus differential	5	✓	✓	✓	
	Charge Time	0sec	✓	✓	✓	

Fila AF

Pagina	Funcția	Predefinit	*1	*2	*3	
1. AF						
	 AF Mode	S-AF	✓	✓	✓	73
	 AF+MF	Off	✓	✓	✓	83
	Starry Sky AF Setting	AF Priority	Speed	✓	✓	86
		AF Operation	AF-ON Start/Stop	✓	✓	
		Release Priority	Off	✓	✓	
	 AF by half-pressing =	S-AF	Yes	✓	✓	84
		C-AF/C-AF+TR	Yes	✓	✓	
	AF-ON in MF mode	No	✓	✓	✓	85
	Release Priority	S-AF	Off	✓	✓	85
		C-AF/C-AF+TR	On	✓	✓	
2. AF						
	AF Illuminator	On	✓	✓	✓	97
	AF Area Pointer	On1	✓	✓	✓	97
	Face & Eye Detection	Off	✓	✓	—	89
	 Face & Eye AF Button	=	⊙ Priority	✓	✓	90
		AF-ON	⊙ Priority	✓	✓	
	Subject Detection	Off	✓	✓	—	91
	Eye Detection Frame	On	✓	✓	—	92
3. AF						
	 C-AF Sensitivity	±0	✓	✓	✓	88
	 C-AF Center Priority	[⦿] Cross	✓	✓	✓	87
		[■] Mid	✓	✓	✓	
		[■] Large	✓	✓	✓	
		[■] C1	<input type="checkbox"/> (fără ✓)	✓	✓	
		[■] C2	<input type="checkbox"/> (fără ✓)	✓	✓	
		[■] C3	<input type="checkbox"/> (fără ✓)	✓	✓	
		[■] C4	<input type="checkbox"/> (fără ✓)	✓	✓	
	 AF Limiter	AF Limiter	Off	✓	✓	93
		Distance for On1	5.0 - 999.9m	✓	✓	
		Distance for On2	10.0 - 999.9m	✓	✓	
		Distance for On3	50.0 - 999.9m	✓	✓	
		Release Priority	On	✓	✓	
	 AF Scanner	On	✓	✓	✓	95
	 AF Focus Adjustment	AF Focus Adjustment	Off	✓	✓	96
		Fine-tuning Value	±0	—	—	





































Pagina	Funcția	Predefinit	*1	*2	*3	
4. Movie AF						
	AF Mode	C-AF	✓	✓	✓	73
	C-AF Speed	±0	✓	✓	✓	88
	C-AF Sensitivity	±0	✓	✓	✓	88
5. AF Target Settings & Operations						
AF Target Mode Settings	All	✓	✓	✓	—	80
	[·] Single	✓	✓	✓	—	
	[#] Cross	✓	✓	✓	—	
	[#] Mid	✓	✓	✓	—	
	[#] Large	✓	✓	✓	—	
	[#] C1	<input type="checkbox"/> (fără ✓)	✓	✓	—	
	[#] C2	<input type="checkbox"/> (fără ✓)	✓	✓	—	
	[#] C3	<input type="checkbox"/> (fără ✓)	✓	✓	—	
[#] C4	<input type="checkbox"/> (fără ✓)	✓	✓	—		
Orientation Linked [::]	AF Target Mode	<input type="checkbox"/> (fără ✓)	✓	✓	—	98
	AF Target Point	<input type="checkbox"/> (fără ✓)	✓	✓	—	
[::] Set Home	AF Target Mode	✓ (All)	✓	✓	✓	99
	AF Target Point	✓	✓	✓	✓	
[::] Select Screen Settings	dial	[::] Mode	✓	✓	✓	100
	button	Pos	✓	✓	✓	
[::] Loop Settings	[::] Loop Selection	Off	✓	✓	✓	101
	Via All	No	✓	✓	✓	
	AF Targeting Pad	Off	✓	✓	✓	102
6. MF						
MF Assist	Magnify	Off	✓	✓	—	103
	Peaking	Off	✓	✓	—	
	Focus Indicator	Off	✓	✓	—	
Peaking Settings	Peaking Color	Red	✓	✓	—	104
	Highlight Intensity	Normal	✓	✓	—	
	Image Brightness Adj.	Off	✓	✓	—	
	Preset MF distance	999.9m	✓	✓	✓	105
	MF Clutch	Operative	✓	✓	✓	105
	Focus Ring		✓	✓	—	105
	Reset Lens	Off	✓	✓	—	106



















Pagina	Funcția		Predefinit	*1	*2	*3	
1. Basic Settings/Image Quality							
	 Video Codec		H.264	✓	✓	✓	144
	 		4K60p L-8	✓	✓	✓	141
	 Mode		P	—	✓	—	59
	 Flicker Scan		Off	—	✓	✓	109
	 Digital Tele-converter		Off	—	✓	✓	166
2. Picture Mode/WB							
	 Picture Mode		Same as 	✓	✓	✓	145
	  View Assist		Off	—	✓	—	155
	 WB		WB Auto	—	✓	✓	150
	 All 	A-B	0	—	✓	—	153
		G-M	0	—	✓	—	
	  Keep Warm Color		On	—	✓	✓	154
3. ISO/Noise Reduction							
	 M ISO-A	Upper Limit	12800	—	✓	✓	115
		Upper/Default	Default	200	—	✓	
	 M ISO-Auto		On	—	✓	—	116
	 Noise Filter		Standard	—	✓	✓	116
4. Image Stabilizer							
	 Image Stabilizer		M-IS1	—	✓	✓	136
	 IS Level		±0	—	✓	✓	137
5. Sound Recording/Connection							
Sound Recording Settings	Recording Volume	Built-In 	±0	—	✓	—	180
		MIC 	±0	—	✓	—	
	 Volume Limiter		On	—	✓	—	
	Wind Noise Reduction		Off	—	✓	—	
	Recording Rate		48kHz/16bit	—	✓	—	
	 Plug-in Power		Off	—	✓	—	
Headphone Volume			8	—	✓	—	181
Time Code Settings	Time Code Mode		Drop Frame	—	✓	—	181
	Count Up		Rec Run	—	✓	—	
	Starting Time		—	—	✓	—	
 HDMI Output	Output Mode		Monitor	—	✓	—	182
	REC Bit		Off	—	✓	—	
	Time Code		On	—	✓	—	

Pagina	Funcția	Predefinit	*1	*2	*3	
6. Shooting Assist						
	Center Marker	Off	—	✓	—	183
	Zebra Pattern Settings	Off	—	✓	—	184
	Level 1	80	—	✓	—	
	Level 2	Off	—	✓	—	
	Red Frame during	On	—	✓	—	185

Fila









Pagina	Funcția	Predefinit	*1	*2	*3	
1. File						
		—	—	—	—	198
	Reset All Images	—	—	—	—	198
	Copy All	—	—	—	—	194
	Erase All	—	—	✓	—	194
2. Operations						
	Function	<input checked="" type="checkbox"/>	—	✓	—	205
	Dial Function		—	✓	—	205
	Default Setting	Recently	—	✓	—	205
	Quick Erase	Off	—	✓	✓	195
	RAW+JPEG Erase	RAW+JPEG	—	✓	—	195
	RAW+JPEG	JPEG	—	✓	—	196
3. Displays						
		On	—	✓	✓	205
	Info Settings	Toate elementele: ✓	—	✓	✓	206
	Info Settings	Toate elementele: ✓	—	✓	—	206
	Settings	[25] și [Calendar]: ✓	—	✓	—	207
	Rating Settings	Toate elementele: ✓	—	✓	—	196







Pagina	Funcția		Predefinit	*1	*2	*3	
1. Operations							
Button Settings	 Button Function		Exposure Comp.	✓	✓	—	208
			High Res Shot	✓	✓	—	
			ISO	✓	✓	—	
			AF-ON	✓	✓	—	
			AEL	✓	✓	—	
			 View Selection	✓	✓	—	
			Off	✓	✓	—	
			Off	✓	✓	—	
			Off	✓	✓	—	
				✓	✓	—	
		PBH 	Exposure Comp.	✓	✓	—	
		PBH 	ISO	✓	✓	—	
		PBH 	AF-ON	✓	✓	—	
		PBH 	AF Stop	✓	✓	—	
		 Button Function	 Button Function		Exposure Comp.	—	
	REC			—	✓	—	
	ISO			—	✓	—	
	AF-ON			—	✓	—	
	AEL			—	✓	—	
	 View Selection			—	✓	—	
	Off			—	✓	—	
	Off			—	✓	—	
	Off			—	✓	—	
	Peaking			—	✓	—	
	Magnify			—	✓	—	
PBH 	Exposure Comp.			—	✓	—	
PBH 	ISO			—	✓	—	
PBH 	AF-ON			—	✓	—	
PBH 	AF Stop			—	✓	—	
 Shutter Function		Off	—	✓	—	216	

Pagina	Funcția		Predefinit	*1	*2	*3		
Dial Settings	 Dial Function	P	Maneta 1	 : Exposure Comp.  : Ps	✓	✓	—	216
			Maneta 2	 : ISO  : WB				
		A	Maneta 1	 : Exposure Comp.  : Aperture Value				
			Maneta 2	 : ISO  : WB				
		S	Maneta 1	 : Exposure Comp.  : Shutter Speed				
			Maneta 2	 : ISO  : WB				
		M/B	Maneta 1	 : Aperture Value  : Shutter Speednnn				
			Maneta 2	 : Exposure Comp.  : ISO				







Pagina	Funcția		Predefinit	*1	*2	*3				
	Dial Function	P	Maneta 1	: Exposure Comp. : Exposure Comp.	—	✓	—	216		
			Maneta 2	: VOL : VOL						
		A	Maneta 1	: Exposure Comp. : Aperture Value						
			Maneta 2	: VOL : VOL						
		S	Maneta 1	: Exposure Comp. : Shutter Speed						
			Maneta 2	: VOL : VOL						
		M	Maneta 1	: Aperture Value : Shutter Speed						
			Maneta 2	: VOL : ISO						
		Loop in Menu Tab			No	—	✓		—	238
		Dial Direction	Exposure	Dial1	✓	✓	—		218	
Ps	Dial1		✓	✓	—					
Multi Selector Settings	Center Button		Off	✓	✓	—	218			
	Direction Key		[:::]	✓	✓	—				
Fn Lever Settings	Fn Lever Function		mode2	—	✓	—	220			
	Fn Lever Function		mode2	—	✓	—				
	Fn Lever/Power Lever		Fn	—	✓	—		222		
Electronic Zoom Settings	Elec. Zoom Speed		Normal	✓	✓	—	222			
	Elec. Zoom Speed		Normal	—	✓	—				
Lock			Off	✓	✓	—	223			

Pagina	Funcția	Predefinit	*1	*2	*3	
2. Operations						
	LV Close Up Mode	mode2	✓	✓	—	223
	Lock	Off	✓	✓	—	224
	Priority Set	No	—	✓	—	238
Menu Cursor Settings	Page Cursor Position	Reset	—	✓	—	237
	Menu Start Position	Recently	—	✓	—	
	Shortcut to B Mode Settings	On	✓	✓	—	
Press-and-hold Time	End LV	0.7sec	✓	✓	—	224
	Reset LV Frame	0.7sec	✓	✓	—	
	Reset	0.7sec	✓	✓	—	
	Reset	0.7sec	✓	✓	—	
	Reset	0.7sec	✓	✓	—	
	Reset	0.7sec	✓	✓	—	
	Reset	0.7sec	✓	✓	—	
	Reset	0.7sec	✓	✓	—	
	Reset	0.7sec	✓	✓	—	
	Reset	0.7sec	✓	✓	—	
	Call EVF Auto Switch	0.7sec	✓	✓	—	
	Reset	0.7sec	✓	✓	—	
	End	0.7sec	✓	✓	—	
	Switch Lock	0.7sec	✓	✓	—	
	End Flicker Scan	0.7sec	✓	✓	—	
	Call WB BKT Setting	0.7sec	✓	✓	—	
Call ART BKT Setting	0.7sec	✓	✓	—		
Call Focus BKT Setting	0.7sec	✓	✓	—		
Call Setting	0.7sec	✓	✓	—		
3. Live View						
	LV Mode	Standard	✓	✓	—	225
	Night Vision	Off	✓	✓	—	225
	Frame Rate	Normal	✓	✓	—	225
	Art LV Mode	mode1	✓	✓	—	226
	Anti-Flicker LV	Off	✓	✓	—	226
	Selfie Assist	On	—	✓	—	227

Pagina	Funcția	Predefinit	*1	*2	*3	
4. Information						
	EVF Style	 Style 2	—	✓	—	228
	 Info Settings	[Image Only], [Information 1] și [Information 2]: ✓	✓	✓	—	230
	Info by half-pressing 	On2	✓	✓	—	231
	  Info Settings	[Image Only], [Information 1] și [Information 2]: ✓	✓	✓	—	232
	  Level Gauge	On	✓	✓	—	233
	 Info Settings	[Image Only] și [Information 1]: ✓	—	✓	—	231

Pagina	Funcția	Predefinit	*1	*2	*3	
5. Grid/Other Displays						
 Grid Settings	Display Color	Preset 1	✓	✓	—	234
	Displayed Grid	Off	✓	✓	—	
	Color of Preset 1	R/G/B: 38 α: 75%	✓	✓	—	
	Color of Preset 2	R: 180 G/B: 0 α: 75%	✓	✓	—	
  Grid Settings	Exclusive for 	Off	✓	✓	—	235
	Display Color	Preset 1	✓	✓	—	
	Displayed Grid	Off	✓	✓	—	
	Color of Preset 1	R/G/B: 38 α: 75%	✓	✓	—	
 Grid Settings	Exclusive for 	Off	—	✓	—	234
	Display Color	Preset 1	—	✓	—	
	Displayed Grid	Off	—	✓	—	
	Color of Preset 1	R/G/B: 38 α: 75%	—	✓	—	
Multi Function Settings	Color of Preset 2	R: 180 G/B: 0 α: 75%	—	✓	—	236
	Toate elementele cu excepția ISO: ✓		✓	✓	—	
Histogram Settings	Highlight	255	✓	✓	—	236
	Shadow	0	✓	✓	—	

Pagina	Funcția	Predefinit	*1	*2	*3	
1. Card/Folder/File						
	Card Formatting	—	—	—	—	241
	Card Slot Settings	Save Settings	Standard	✓	✓	242
		Save Slot	1	✓	✓	
		Slot	1	✓	✓	
	Card Slot Settings	1	✓	✓	—	243
	Assign Save Folder	Do not assign	—	✓	—	244
	File Name	Reset	—	✓	—	244
Edit Filename	sRGB	M D D	—	✓	—	245
	Adobe RGB	M D D	—	✓	—	
2. Information Record						
	Lens Info Settings	Off	—	✓	—	246
	dpi Settings	350dpi	✓	✓	—	247
Copyright Info.	Copyright Info.	Off	✓	✓	—	247
	Artist Name	—	—	—	—	
	Copyright Name	—	—	—	—	
3. Monitor/Sound/Connection						
	Touchscreen Settings	On	—	✓	—	249
Monitor Adjust	(Brightness)	±0	✓	✓	—	249
	(Color temperature)	A0, G0	✓	✓	—	
EVF Adjust	(Brightness)	Auto	✓	✓	—	250
	(Color temperature)	A0, G0	✓	✓	—	
Eye Sensor Settings	EVF Auto Switch	On	—	✓	—	250
	Behavior when switched	Maintain Screen	—	✓	—	
	When Monitor is Opened	Inoperative	—	✓	—	
		On	✓	✓	—	251
HDMI Settings	Output Size	4K	—	✓	—	251
	Output Frame Rate	60p Priority	—	—	—	
USB Settings	USB Mode	Select	—	✓	—	252
	Power Supply from USB	Yes	—	✓	—	
4. Wi-Fi/Bluetooth						
	Airplane Mode	Off	—	✓	—	260
	Bluetooth	Off	—	✓	—	262
	Wireless Shutter Setting	—	—	—	—	279
	Wi-Fi Connection	—	—	✓	—	271
Settings	Power-off Standby	Off	—	✓	—	263
	Connection Password	—	—	—	—	267
	Reset Settings	—	—	—	—	266
Wi-Fi PC Settings	Wi-Fi MAC Address	—	—	—	—	276
	Reset Wi-Fi PC Settings	—	—	—	—	

Pagina	Funcția	Predefinit	*1	*2	*3	
5. Battery/Sleep						
	 Battery Status	—	—	—	—	253
	 Battery Priority	PBH Battery	—	✓	—	253
	 Display Pattern	min	—	✓	—	253
	Backlit LCD	Hold	✓	✓	—	254
	Sleep	1min	✓	✓	—	254
	Auto Power Off	4h	✓	✓	—	254
	Quick Sleep Mode	Quick Sleep Mode	Off	✓	✓	255
		Backlit LCD	8sec	✓	✓	
		Sleep	10sec	✓	✓	
6. Reset/Clock/Language/Others						
	Reset/Initialize Settings	Reset Shooting Settings	—	—	—	257
		Initialize All Settings	—	—	—	
	 Settings		—	—	—	257
		Time Zone	—	—	—	
		—	—	—	—	257
	Level Adjust	—	—	✓	—	258
	Pixel Mapping	—	—	—	—	258
	Firmware Version	—	—	—	—	258
	Certification	—	—	—	—	258

Capacitatea cardului de memorie

Capacitatea cardului de memorie: Fotografii

Cifrele sunt calculate pentru un card SDXC de 16 GB utilizat pentru a înregistra fotografii cu un raport de aspect de 4:3.

Mod înregistrare	Dimensiune imagine (Numără Pixelii)	Rata de compresie	Formatul fișierului	Dimensiunea fișierului (MB) (aprox.)	Numărul fotografiilor care pot fi memorate
80M F+RAW	(Trepied) 10368×7776	Comprimare fără pierdere de informații	ORF	(Trepied) 183,6	(Trepied) 323
	10368×7776	1/4	JPEG		
	5184×3888	Comprimare fără pierdere de informații	ORI		
60M F+RAW	(Trepied) 10368×7776	Comprimare fără pierdere de informații	ORF	(Trepied) 170,4 (Portabil) 122,9	(Trepied) 350 (Portabil) 483
	(Portabil) 8160×6120				
	8160×6120	1/4	JPEG		
	5184×3888	Comprimare fără pierdere de informații	ORI		
25M F+RAW	(Trepied) 10368×7776	Comprimare fără pierdere de informații	ORF	(Trepied) 159,7 (Portabil) 112,2	(Trepied) 376 (Portabil) 534
	(Portabil) 8160×6120				
	5760×4320	1/4	JPEG		
	5184×3888	Comprimare fără pierdere de informații	ORI		
80M F	10368×7776	1/4	JPEG	35,2	1564
60M F	8160×6120	1/4	JPEG	22	2503
25M F	5760×4320	1/4	JPEG	11,2	4882
RAW	5184×3888	Comprimare fără pierdere de informații	ORF	22,4	2727
L SF		1/2,7	JPEG	13,4	4103
L F		1/4		9,2	5954
L N		1/8		4,9	11355
M1 SF	3200×2400	1/2,7	JPEG	5,4	10172
M1 F		1/4		3,8	14360
M1 N		1/8		2,2	24413
M2 SF		1/2,7	JPEG	2,3	24413
M2 F	1/4	1,7		32551	
M2 N	1/8	1,1		48827	
S1 SF	1280×960	1/2,7	JPEG	1,3	40689
S1 F		1/4		1,1	48827
S1 N		1/8		0,4	122067

Mod înregistrare	Dimensiune imagine (Numără Pixelii)	Rata de compresie	Formatul fișierului	Dimensiunea fișierului (MB) (aprox.)	Numărul fotografiilor care pot fi memorate
S2SF	1024×768	1/2,7	JPEG	1,1	54252
S2F		1/4		0,5	122067
S2N		1/8		0,3	162756

- Numărul fotografiilor care mai pot fi realizate și stocate se poate schimba în funcție de subiect, de existența unei programări pentru tipărire și de alți factori. În anumite cazuri, numărul fotografiilor care mai pot fi realizate și stocate afișat pe ecran nu se schimbă chiar dacă fotografiatiți sau ștergeți imagini memorate.
- Dimensiunea actuală a fișierului variază în funcție de subiect.
- Numărul maxim de fotografii ce pot fi stocate afișat pe ecran este 9999.

Capacitatea cardului de memorie: Filme

Cifrele sunt calculate pentru un card de memorie SDXC de 64 GB.

Dimensiunea cadrului	Compensarea mișcării	Frecvența cadrelor pentru redare	Capacitate (aproximativă)	
			Când [Video Codec] este setat la [H.264]	Când [Video Codec] este setat la [H.265]
C4K	—	59,94p	41 minute	54 minute
		50,00p	41 minute	54 minute
		29,97p	81 minute	108 minute
		25,00p	81 minute	108 minute
		24,00p	81 minute	108 minute
		23,98p	81 minute	108 minute
4K	—	59,94p	41 minute	54 minute
		50,00p	41 minute	54 minute
		29,97p	81 minute	108 minute
		25,00p	81 minute	108 minute
		23,98p	81 minute	108 minute
FHD	A-I	29,97p	41 minute	101 minute
		25,00p	41 minute	101 minute
		23,98p	41 minute	101 minute
	L-GOP	59,94p	160 minute	199 minute
		50,00p	160 minute	199 minute
		29,97p	312 minute	384 minute
		25,00p	312 minute	384 minute
		23,98p	312 minute	384 minute
		23,98p	312 minute	384 minute

- Cifrele sunt calculate pentru înregistrări filmate la frecvența maximă a cadrelor. Numărul real de biți variază în funcție de frecvența cadrelor și scena înregistrată.
- Când folosiți un card SDXC, filmele cu o durată mai mare de 3 ore sunt înregistrate în fișiere multiple (în funcție de condițiile de înregistrare, camera poate începe înregistrarea unui nou fișier înainte de a atinge limita de 3 ore).
- Când utilizați un card SD/SDHC, filmele cu dimensiuni mai mari de 4 GB sunt înregistrate în fișiere multiple (în funcție de condițiile de înregistrare, camera poate începe înregistrarea unui nou fișier înainte de a atinge limita de 4 GB).

Specificații

■ Cameră

Tip produs	
Tip produs	Cameră digitală cu sistem de obiective interschimbabile Micro Four Thirds Standard
Obiectiv	M.ZUIKO DIGITAL, sistem de obiective Micro Four Thirds
Montură obiectiv	Montură Micro Four Thirds
Distanță focală echivalentă pe o cameră cu film de 35mm	Aprox. de două ori distanța focală a obiectivului
Dispozitiv captare imagine	
Tip produs	Senzor 4/3" Live MOS
Nr. total pixeli	Aprox. 22,93 milioane de pixeli
Nr. efectiv pixeli	Aprox. 20,37 milioane de pixeli
Dimensiune ecran	17,4 mm (H) × 13,0 mm (V)
Format imagine	1,33 (4:3)
Vizor	
Tip	Vizor electronic cu senzor pentru ochi
Nr. de pixeli	Aprox. 5,76 milioane puncte
Mărirea	100%
Punct ocular	Aprox. 21 mm (-1 m^{-1})
Live View	
Senzor	Folosește un senzor Live MOS
Mărirea	100%
Ecran	
Tip produs	3.0" TFT color LCD, unghi Vari, ecran tactil
Nr. total pixeli	Aprox. 1,62 milioane puncte (format al imaginii 3:2)
Obturator	
Tip produs	Obturator focal plan computerizat
Timp de expunere	1/8000 - 60 sec., fotografiere Bulb, fotografiere Time
Viteză de sincronizare a blițului	Până la 1/250 sec.
Autofocalizare	
Tip produs	AF imager de înaltă viteză
Punct de focalizare	1053 puncte
Selectarea punctului de focalizare	Auto, Opțional
Controlul expunerii	
Sistem de măsurare	Sistem de măsurare TTL (măsurare Imager) Măsurare digitală ESP / Măsurare centrată aproximativă / Măsurare la punct
Intervalul măsurat	de la -2 până la 20 EV (obiectiv f/2.8, echivalent ISO 100)

Moduri de fotografiere	P : Program AE (control program disponibil); A : Prioritate diafragmă AE; S : Prioritate obturator AE; M : Manual; B : Bulb (bulb, time și composite); C1/C2/C3/C4 : Moduri Personalizate; F : Film
Sensibilitate ISO	L80; L100; 200–25600 în pași de 1/3 sau 1 EV
Compensarea expunerii	±5,0 EV (trepte 1/3, 1/2, 1 EV)
Balans de alb	
Setare mod	WB automat/presetat (7 setări)/WB personalizat/WB o atingere (camera poate stoca până la 4 setări)
Înregistrare	
Memorie	SD, SDHC și SDXC Compatibil cu UHS-II
Sistem de înregistrare	Înregistrare digitală, format JPEG (DCF2.0), Date RAW
Standarde aplicabile	Exif 2.31, Digital Print Order Format (DPOF)
Sunet pentru fotografii	Format Wave
Film	MOV (H.264/MPEG-4 AVC, H.265/HEVC)
Audio	PCM stereo liniar, 16 biți; frecvență de eșantionare 48 kHz (format wave) PCM stereo liniar, 24 biți; frecvență de eșantionare 96 kHz (format wave)
Redare	
Mod redare	Redare un singur cadru / Redare mărită / Afișare tip index / Afișare tip calendar
Mod de declanșare	
Mod de acționare	Fotografiere un singur cadru, secvențială, antișoc, silențioasă, Captură Pro, cu temporizator
Fotografiere secvențială	Până la 10 fps (📷) Până la 20 fps (♥📷/ProCap) Până la 50 fps (♥📷/ProCap SH2) Până la 120 fps (♥📷/ProCap SH1)
Temporizator	Timp de declanșare: 12 sec./2 sec./personalizat
Funcție economisire energie	Comutare în modul hibernare: 1 minut, Oprire: 4 ore (Această funcție poate fi personalizată.)
Bliț	
Mod de control bliț	TTL-AUTO (mod bliț preliminar TTL) / MANUAL
X-Sinc.	1/250 sec. sau mai puțin
LAN wireless	
Standard compatibil	IEEE 802.11a/b/g/n/ac*
Bluetooth®	
Standard compatibil	Bluetooth Versiune 4.2 BLE
Conector extern	
USB (Tip C); microconector HDMI (Tip D); bliț extern, cablu (jack mini ø2,5 mm); jack microfon (jack mini ø3,5 mm stereo); jack căști (jack mini ø3,5 mm stereo)	
Alimentare electrică	
Acumulator	Acumulator Li-ion x 1
Dimensiuni / greutate	
Dimensiuni	Aprox. 134,8 mm (L) × 91,6 mm (Î) × 72,7 mm (A) (5,4" × 3,7" × 2,9") (fără proeminențe)
Greutate	Aprox. 599 g (1,3 lb.) (inclusiv acumulatorul și cardul de memorie)

Mediul de funcționare	
Temperatură	-10 °C - 40 °C (14 °F - 104 °F) (funcționare)/-20 °C - 60 °C (-4 °F - 140 °F) (depozitare)
Umiditate	30% - 90% (utilizare)/10% - 90% (depozitare)
Rezistența la apă	Tip: Standard IEC ediția 60529 IPX3 (se aplică dacă utilizați camera cu obiectivele noastre cu rezistență la apă IPX3 sau mai mare)

* Rețineți că aceste camere au fost proiectate în conformitate cu standarde diferite din țări diferite.

■ Bliț

MODEL	FL-LM3
Număr ghid	9.1 (ISO100•m) 12.7 (ISO200•m)
Unghi de declanșare	Acoperă unghiul de imagine al unei lentile de 12 mm (echivalent cu 24 mm în formatul 35 mm)
Dimensiuni	Aprox. 43,6 mm (L) × 49,4 mm (Î) × 39 mm (A) (1,7" × 1,9" × 1,5")
Greutate	Aprox. 51 g (1,8 oz.)
Rezistență la stropire	Tip Echivalent cu standardul IEC ediția 60529 IPX1

■ Acumulator litiu-ion

MODEL	BLX-1
Tip	Acumulator reîncărcabil litiu-ion
Tensiune nominală	7,2 V CC
Capacitate nominală	2280 mAh
Nr. de încărcări și descărcări	Aprox. 500 (variază în funcție de condițiile de utilizare)
Temperatura ambientală	0 °C - 40 °C (încărcare)
Dimensiuni	Aprox. 40 mm (L) × 22 mm (Î) × 55 mm (A) (1,6" × 0,9" × 2,2")
Greutate	Aprox. 86 g (3,1 oz.)

■ Adaptor USB de c.a.

MODEL	F-7AC-1/F-7AC-2
Putere consumată nominală	AC 100 V - 240 V (50/60 Hz)
Putere de ieșire	c.c. 5 V, 3 A c.c. 9 V, 3 A
Temperatura ambientală	0 °C - 40 °C (operare) -20 °C - 60 °C (depozitare)

- ASPECTUL ȘI SPECIFICAȚIILE ACESTUI PRODUS POT FI MODIFICATE FĂRĂ NOTIFICARE PREALABILĂ SAU ALTE OBLIGAȚII DIN PARTEA PRODUCĂTORULUI.
- Vizitați pagina noastră de internet pentru ultimele specificații.

Termenii HDMI și HDMI High-Definition Multimedia Interface, precum și sigla HDMI sunt mărci comerciale sau mărci comerciale înregistrate ale HDMI Licensing Administrator, Inc. în SUA și în alte țări.

HDMI™
HIGH-DEFINITION MULTIMEDIA INTERFACE

10

Informații

MĂSURI DE SIGURANȚĂ



ATENȚIE
PERICOL DE
ELECTROCUTARE
NU DESCHIDEȚI



ATENȚIE: PENTRU A REDUCE RISCUL DE ELECTROCUTARE, NU SCOATEȚI CAPACUL (SAU PARTEA POSTERIOARĂ). COMPONENTELE INTERNE NU SUNT DESTINATE A FI REPARATE DE UTILIZATOR. CONSULTAȚI PERSONALUL DE SERVICE CALIFICAT PENTRU REPARAȚIILE DE SERVICE.



Semnul exclamării într-un triunghi vă atrage atenția asupra unor instrucțiuni de folosire sau de întreținere aflate în documentația livrată cu acest produs.

**AVERTISMENT**

Dacă produsul este folosit fără respectarea informațiilor aflate sub acest simbol, se pot provoca răni serioase sau chiar moartea.

**ATENȚIE**

Dacă produsul este folosit fără respectarea informațiilor aflate sub acest simbol, se pot provoca răni serioase.

**NOTĂ**

Dacă produsul este utilizat fără respectarea informațiilor aflate sub acest simbol, se pot provoca daune asupra echipamentului.

AVERTISMENT!

PENTRU A EVITA RISCUL DE INCENDII SAU ELECTROCUTARE, NU DEMONTAȚI, NU ADUCEȚI ACEST PRODUS ÎN CONTACT CU APA ȘI NU LUCRAȚI ÎNTR-UN MEDIU EXCESIV DE UMED.

Precauții generale

Citiți toate instrucțiunile — Înainte de a folosi produsul, citiți toate instrucțiunile de utilizare. Păstrați toate manualele de utilizare și documentația pentru consultări ulterioare.

Sursa de curent — Conectați acest produs numai la sursa de curent descrisă pe eticheta produsului.

Obiecte străine — Pentru a evita rănirea, nu introduceți niciodată obiecte metalice în interiorul produsului.

Curățarea — Scoateți din priză aparatul înainte de a-l curăța. Folosiți numai o cârpă uscată pentru a-l curăța. Nu folosiți niciodată un agent de curățare lichid sau cu aerosoli, ori solvenți organici pentru a curăța acest produs.

Căldura — Nu folosiți și nu depozitați niciodată acest produs în apropierea unei surse de căldură precum calorifere, radiatoare, sobe sau orice alte echipamente sau dispozitive generatoare de căldură, inclusiv amplificatoare audio.

Fulgere — Dacă începe o furtună cu descărcări electrice când folosiți adaptorul c.a. USB, scoateți-l imediat din priză de perete.

Accesorii — Pentru siguranța dumneavoastră și pentru a preveni deteriorarea produsului, folosiți numai accesorii recomandate de compania noastră.

Amplasarea — Pentru a evita deteriorarea aparatului, fixați-l pe un trepid stabil, stativ sau alt dispozitiv de prindere.

AVERTISMENT

- **Nu folosiți camera în apropierea gazelor inflamabile sau explozibile.**
- **Odihniți-vă ochii periodic în timpul fotografiierii cu vizorul.**

Nerespectarea acestei precauții poate cauza ochi obosiți, greață sau senzații similare răului de mișcare. Durata și frecvența perioadei de odihnă depinde de persoană, în funcție de aprecierea personală. Dacă vă simțiți obosit sau nu vă simțiți bine, nu folosiți vizorul și, dacă este cazul, consultați un medic.

- **Nu fotografiați cu bliț și LED (inclusiv iluminatorul AF) persoane (bebeluși, copii mici) de la distanță mică.**
 - Trebuie să vă aflați la cel puțin 1 m față de fața subiectului. Declanșarea blițului foarte aproape de subiect poate provoca tulburări momentane ale vederii.
- **Nu vă uitați la soare sau în lumină puternică prin cameră.**
- **Nu lăsați camera la îndemâna copiilor și a bebelușilor.**
 - Întotdeauna utilizați și depozitați camera astfel încât să nu fie la îndemâna copiilor mici sau a bebelușilor, pentru a preveni următoarele situații periculoase care pot genera vătămări grave:
 - Ștrangularea cu șnurul camerei.
 - Înghițirea accidentală a acumulatorului, a cardului sau a altor elemente de mici dimensiuni.
 - Declanșarea accidentală a blițului în proprii ochi sau cei ai altui copil.
 - Rănirea accidentală cu părțile mobile ale camerei.
- **Dacă vi se pare că adaptorul USB de c.a. este extrem de încins sau dacă observați mirosuri neobișnuite, zgomote sau fum în jurul său, scoateți imediat ștețul din priză de perete și nu îl mai folosiți. Apoi, luați legătura cu un distribuitor autorizat sau cu centrul de service.**
- **Opriți camera imediat ce simțiți un miros neobișnuit sau fum în jurul ei.**
 - Nu scoateți niciodată acumulatorii cu mâinile neprotejate, deoarece există pericolul să vă ardeți.
- Nu țineți și nu utilizați niciodată camera cu mâinile ude. Acest lucru poate provoca supraîncălzire, explozii, incendii, electrocutări sau defecțiuni.
- **Nu luați camera în locuri supuse unor temperaturi extrem de ridicate.**
 - În caz contrar, anumite componente se pot deteriora și, în anumite condiții, camera poate lua foc. Nu folosiți încărcătorul sau adaptorul USB de c.a. dacă este acoperit (de ex. cu o pătură). Aceasta ar putea produce supraîncălzire și incendiu.
- **Utilizați camera cu grijă pentru a evita arsurile la temperaturi mici.**
 - Prin supraîncălzirea unor elemente metalice ale camerei, se poate produce arderea unor piese. Acordați atenție următoarelor situații:
 - La folosirea continuă pe o perioadă mai lungă de timp, camera se încălzește. Dacă țineți camera mai mult timp în acest stadiu, se poate arde.
- În locuri cu temperaturi extrem de joase, temperatura camerei poate fi inferioară temperaturii mediului. Dacă este posibil, purtați mănuși când folosiți camera în condiții de temperatură joasă.
- Pentru protejarea tehnologiei de înaltă precizie din acest produs, nu lăsați niciodată camera în locurile descrise mai jos, indiferent dacă e vorba de utilizarea sau depozitarea ei:
 - Locuri unde temperaturile și/sau umiditatea este crescută sau supusă unor variații extreme. Razele directe ale soarelui, autovehicule închise sau în apropierea altor surse de căldură (sobă, calorifer etc.) sau aparate de umidificare.
 - În locuri cu nisip sau praf.
 - Lângă elemente inflamabile sau explozibile.
 - În locuri umede, ca băi sau în ploaie.
 - În locuri supuse unor vibrații puternice.
- Această cameră folosește un acumulator Litiu-Ion recomandat de compania noastră. Încărcați acumulatorul cu adaptorul c.a. USB specificat sau cu încărcătorul. Nu folosiți alte adaptoare c.a. USB sau alte încărcătoare.
- Nu incinerati și nu încălziți bateriile în cuptoare cu microunde, pe plite sau în vase sub presiune etc.
- Nu lăsați niciodată camera pe sau lângă dispozitive electromagnetice. Acest lucru poate provoca supraîncălzire, incendii sau explozii.
- Nu conectați bornele la obiecte metalice.
- Aveți grijă când transportați sau depozitați bateriile pentru a evita contactul cu obiecte metalice precum bijuterii, ace, agrafe, chei etc. Scurtcircuitul poate provoca supraîncălzire, explozii sau incendii care vă pot provoca arsuri sau alte vătămări.
- Pentru a preveni scurgerea bateriilor sau deteriorarea capetelor acestora, respectați cu atenție toate instrucțiunile de utilizare a bateriilor. Nu încercați să îi dezasamblați sau să îi modificați, nu faceți lipituri etc.
- Dacă lichidul din acumulatori intră în ochi, spălați imediat ochii cu apă rece și curată și consultați un medic.
- Dacă nu puteți scoate acumulatorul din aparat, contactați un distribuitor sau centru de service autorizat. Nu încercați să scoateți acumulatorul cu forța. Deteriorările suferite de exteriorul acumulatorului (zgârieturi etc.) pot produce degajări de căldură sau explozii.
- Nu lăsați niciodată acumulatorii la îndemâna copiilor mici și a animalelor de casă. Dacă un copil înghite accidental un acumulator, apelați imediat la un medic.

- Pentru a evita scurgerea și supraîncălzirea sau a provoca incendiu sau explozii, folosiți doar acumulatorii recomandați pentru folosirea cu acest produs.
- Dacă acumulatorii nu au fost reîncărcați în perioada de timp specificată, nu-i mai reîncărcați și nu-i mai folosiți.
- Nu utilizați baterii cu zgârieturi sau cu carcase deteriorate și nu zgâriați bateria.
- Nu supuneți acumulatorii la șocuri puternice sau vibrații continue scăpându-i sau lovindu-i. Acest lucru ar putea cauza explozia, supraîncălzirea sau arderea acestora.
- Dacă acumulatorul curge, are un miros neobișnuit, se decolorează sau se deformează, sau dacă reacționează anormal în timpul utilizării, opriți camera și duceți-o imediat departe de foc.
- Dacă lichidul din acumulator curge pe haine sau piele, scoateți hainele și spălați imediat locul cu apă rece și curată. Dacă lichidul vă arde pielea, consultați imediat medicul.
- Nu utilizați niciodată acumulatorii litiu-ion în medii cu temperaturi scăzute. În caz contrar, se poate genera căldură și se pot produce aprinderi și explozii.
- Acumulatorul litiu-ion este destinat exclusiv utilizării pentru camera digitală. Nu utilizați acumulatorul pentru alte dispozitive.
- **Nu permiteți copiilor sau animalelor de casă să manevreze sau să transporte bateriile (preveniți comportamentul periculos precum lîngerea, introducerea în gură sau mestecarea).**

Utilizați numai acumulatorii, încărcătoarele și adaptoarele c.a. USB specificate

La această cameră, recomandăm insistent folosirea numai a acumulatorilor reîncărcabili, încărcătoarelor și adaptoarelor USB de c.a. originale specificate de compania noastră. Folosirea unui acumulator reîncărcabil, a unui încărcător și/sau a unui adaptor USB de c.a. care nu sunt originale poate produce incendii sau răniri din cauza scurgerilor, supraîncălzirii, aprinderii sau deteriorării acumulatorului. Compania noastră nu își asumă responsabilitatea pentru accidente sau daunele rezultate din folosirea unui acumulator, încărcător și/sau adaptor USB de c.a. care nu sunt accesorii originale specificate.

ATENȚIE

- **Nu acoperiți blițul cu mâna în timpul declanșării lui.**
- Adaptorul de c.a. USB inclus F-7AC este proiectat pentru a fi utilizat exclusiv cu această cameră. Nu se pot încărca și alte camere cu acest adaptor c.a. USB.

- Nu conectați adaptorul de c.a. USB inclus F-7AC la alte echipamente decât această cameră.
- Nu depozitați bateriile în locuri expuse acțiunii razelor solare sau temperaturilor ridicate, precum într-un autovehicul la soare, lângă o sursă de căldură etc.
- Țineți acumulatorii tot timpul într-un loc uscat.
- Bateria se poate încălzi dacă este folosită timp îndelungat. Pentru evitarea unor arsuri minore, nu scoateți acumulatorul imediat după ce ați folosit camera.
- Această cameră utilizează unul dintre acumulatorii noștri litiu-ion. Utilizați acumulatorul autentic specificat. Există riscul unei explozii dacă înlocuiți acumulatorul cu un altul de tip incorect.
- Vă rugăm să reciclați acumulatorii pentru a proteja resursele planetei. Când aruncați acumulatorii uzați, asigurați-vă că ați acoperit contactele și respectați întotdeauna legile și regulamentele locale.

NOTĂ

- **Nu folosiți și nu țineți camera în locuri cu praf sau umede.**
- **Utilizați numai carduri de memorie SD/SDHC/SDXC. Nu utilizați niciodată alte tipuri de carduri.** Dacă introduceți din greșeală un alt tip de card în cameră, luați legătura cu un distribuitor autorizat sau cu centrul de service. Nu încercați să scoateți cardul cu forță.
- Efectuați în mod regulat copii de siguranță ale datelor importante pe un computer sau pe un alt dispozitiv de stocare pentru a preveni pierderea accidentală a acestor date.
- Compania noastră nu își asumă nicio responsabilitate pentru pierderi de date asociate cu acest dispozitiv.
- Fiți atent la șnur, când aveți camera la dumneavoastră. Se poate agăța ușor de alte obiecte și poate provoca daune grave.
- Când transportați camera, demontați trepiedul și orice alte accesorii care sunt fabricate de alte companii.
- Nu trântiți niciodată camera și n-o supuneți unor șocuri sau vibrații puternice.
- Când montați camera pe trepied sau o demontați de pe trepied, rotiți șurubul trepiedului și nu camera.
- Nu atingeți contactele electrice ale camerelor.
- Nu lăsați camera sub acțiunea directă a razelor solare. Acestea pot deteriora obiectivul sau perdeaua obturatorului, pot determina pierderi de culoare, umbre pe dispozitivul de captare a imaginii, sau pot provoca incendii.

- Nu lăsați vizorul expus la o sursă puternică de lumină sau lumină solară directă. Căldura poate deteriora vizorul.
- Nu împingeți și nu trageți puternic de obiectiv.
- Asigurați-vă că îndepărtați orice picături de apă și orice altă umiditate din produs înainte de a închide acumulatorul sau de a deschide/închide capacele.
- Înainte de a depozita camera pentru o perioadă mai îndelungată, scoateți acumulatorii. Alegeți un loc rece și uscat pentru depozitare pentru a preveni formarea de condens sau mucegai în interiorul camerei. După depozitare, verificați camera pornind-o și apăsând pe declanșator pentru a vă asigura că funcționează normal.
- Este posibil să apară anomalii de funcționare a camerei dacă aceasta este utilizată în locuri în care sunt prezente următoarele: câmpuri magnetice/electromagnetice, unde radio sau tensiuni înalte, precum în apropierea unui televizor, cuptor cu microunde, sistem de jocuri video, boxe de mare putere, monitor de mari dimensiuni, turn TV/radio sau turnuri de transmisie. În astfel de cazuri, opriți și reporniți camera înainte de a efectua alte operațiuni.
- Respectați întotdeauna restricțiile mediului de operare descrise în manualul de utilizare al camerei.
- Introduceți acumulatorul cu grijă conform descrierii din instrucțiunile de folosire.
- Înainte de încărcare, verificați acumulatorul de scurgeri, decolorări, deformări etc.
- Scoateți întotdeauna acumulatorul din camera, dacă nu o veți folosi un timp mai îndelungat.
- Când depozitați acumulatorul o perioadă îndelungată, alegeți un loc răcoros pentru a-l depozita.
- Pentru adaptorul USB de c.a. de tip cuplabil: Conectați adaptorul USB de c.a. de tip cuplabil F-7AC în mod corect, introducându-l vertical în priză de perete.
- Deoarece fișa principală a adaptorului de c.a. este folosită pentru a deconecta adaptorul de c.a. de la rețeaua principală, conectați-o la o priză de c.a. ușor accesibilă.
- Consumul de curent al camerei variază în raport cu funcțiile utilizate.
- În condițiile descrise mai jos, consumul de curent este continuu, iar acumulatorul se epuizează în scurt timp.
 - Zoomul este utilizat în mod repetat.
 - Declanșatorul este apăsat la jumătate în mod repetat în modul de fotografiere, activând autofocalizarea.
 - O imagine este afișată pe monitor o perioadă îndelungată de timp.

- Utilizarea unui acumulator epuizat poate duce la închiderea camerei fără să se mai afișeze avertismentul privind nivelul de încărcare a acumulatorului.
- Dacă bornele acumulatorilor se udă sau devin unsuroase, contactul cu camera poate să nu se realizeze. Ștergeți bine bateria cu o cârpă uscată înainte de folosire.
- Încărcați întotdeauna acumulatorul pe care îl folosiți pentru prima dată sau dacă nu l-ați folosit vreme mai îndelungată.
- Când folosiți camera cu acumulatori la temperaturi scăzute, încercați să feriți camera de frigul direct și să economisiți cât mai multă energie. Un acumulator care s-a descărcat la temperaturi scăzute poate fi reutilizat după ce a fost readus la temperatura camerei.
- Înainte de a pleca într-o călătorie lungă, în special în străinătate, procurați-vă acumulatori de rezervă. Un acumulator recomandat poate să nu fie ușor de obținut în timpul călătoriei.

Utilizarea funcțiilor wireless LAN/Bluetooth®

- **Opriiți camera în spitale sau alte locații în care există echipamente medicale.**
Undele radio de la cameră pot afecta negativ echipamentele medicale, cauzând defecțiuni care pot determina accidente. Asigurați-vă că dezactivați funcțiile wireless LAN/Bluetooth® în apropierea echipamentelor medicale (pag. 260).
- **Opriiți aparatul când sunteți la bordul unei aeronave.**
Utilizarea dispozitivelor fără fir la bord poate împiedica funcționarea aeronavei în condiții de siguranță. Asigurați-vă că dezactivați funcțiile wireless LAN/Bluetooth® la bordul aeronavei (pag. 260).
- **Nu utilizați acest produs dacă poate provoca interferențe cu sistemele radar din apropiere.**

Ecran

- Nu apăsați puternic pe ecran; în caz contrar, imaginea poate deveni neclară la redare și există pericolul de a deteriora ecranul.
- O linie luminoasă poate apărea în partea superioară/inferioară a ecranului, dar aceasta nu reprezintă o defecțiune.
- Când subiectul este văzut în diagonală în cameră, marginile pot apărea în zigzag pe ecran. Aceasta nu este o disfuncționalitate; în modul redare va fi mai puțin evident.
- În locuri cu temperaturi scăzute, ecranul poate avea nevoie de mai mult timp pentru a se activa sau culorile se pot schimba temporar.

Dacă folosiți camera în locuri extrem de reci, este recomandat să țineți din când în când camera într-un loc cald. Un ecran cu performanțe slabe din cauza temperaturilor scăzute își revine la temperaturi normale.

- La fabricarea ecranului acestui produs se utilizează tehnologie de înaltă precizie; cu toate acestea, este posibil ca pe ecran să apară pixeli blocați sau morți. Acești pixeli nu influențează în niciun fel imaginile salvate. Datorită caracteristicilor sale, este posibil să observați și o neuniformitate a culorilor sau luminozității în funcție de unghiul de vizionare, dar acest lucru este specific structurii ecranului. Această nu reprezintă o defecțiune.

Avertismente legale și altele

- Compania noastră nu acordă consultanță sau garanție pentru defecte, sau recompense pentru câștigurile care ar fi putut rezulta din folosirea legală a acestui produs, sau orice pretenții de la o terță persoană, provocate de folosirea în mod neadecvat a acestui produs.
- Compania noastră nu acordă consultanță sau garanție pentru defecte, sau, în cazul ștergerii fotografiilor, recompense pentru câștigurile care ar fi putut rezulta din folosirea legală a acestui produs.

Condiții de garanție

- Compania noastră nu acordă consultanță sau garanție, explicită sau implicită, despre sau privitor la orice informație conținută în aceste materiale scrise sau software și în niciun caz nu are legătură cu nicio garanție comercială implicită sau declarație de conformitate pentru orice scop particular sau pentru daune în consecință, incidentale sau indirecte (inclusiv, dar nu limitat la daunele pentru pierderea profiturilor comerciale, întreruperea activităților comerciale sau pierderea informațiilor comerciale) care decurg din folosirea sau incapacitatea de a utiliza aceste materiale scrise, componentele software sau echipamentul. Anumite țări nu permit excluderea sau limitarea răspunderii pentru daunele de consecință sau incidentale sau privind garanția implicată, ceea ce înseamnă că restricțiile de mai sus pot să nu se aplice în cazul dumneavoastră.
- Compania noastră își rezervă toate drepturile asupra acestui manual.

Avertizare

Fotografierea neautorizată sau folosirea de materiale protejate de dreptul de autor pot viola legile de copyright. Compania noastră nu-și asumă responsabilitatea pentru fotografierea neautorizată sau alte acte care încalcă drepturile de autor ale proprietarilor.

Avertisment copyright

Toate drepturile rezervate. Nicio parte din aceste materiale scrise sau din software nu poate fi reprodusă sau folosită indiferent, de formă sau mediu, electronic sau mecanic, inclusiv fotocopiere și înregistrare, sau folosirea oricărei metode de stocare de informații și sistem de interogare, fără acordul scris al companiei noastre. Nu este asumată nicio responsabilitate pentru folosirea informațiilor cuprinse în aceste materiale scrise sau software, sau pentru daunele rezultate în urma folosirii informațiilor cuprinse în ele. Compania noastră își rezervă drepturile să modifice caracteristicile și conținutul acestei publicații sau al software-ului fără avis prealabil.

Mărci înregistrate

- Microsoft și Windows sunt mărci înregistrate ale Microsoft Corporation.
- SDXC Logo este o marcă comercială a SD-3C, LLC.
- Sigla Apical este marcă comercială înregistrată a Apical Limited.
- Micro Four Thirds, Four Thirds și siglele Micro Four Thirds și Four Thirds sunt mărci comerciale sau mărci comerciale înregistrate ale OM Digital Solutions Corporation în Japonia, Statele Unite, țările din Uniunea Europeană și alte țări.
- Wi-Fi este marcă înregistrată a Wi-Fi Alliance.
- Marca verbală și siglele **Bluetooth®** sunt mărci înregistrate ale Bluetooth SIG, Inc. și orice utilizare a acestor mărci de către OM Digital Solutions Corporation se va face pe bază de licență.
- Standardele pentru sistemele de fișiere ale camerelor foto menționate în acest manual sunt standardele „Design Rule for Camera File System/DCF” stipulate de Japan Electronics and Information Technology Industries Association (JEITA).
- Codul QR este o marcă comercială a Denso Wave Inc.
- Orice alt nume de companie sau produs este marcă înregistrată și/sau mărci înregistrate ale respectivilor proprietari.



THIS PRODUCT IS LICENSED UNDER THE AVC PATENT PORTFOLIO LICENSE FOR THE PERSONAL AND NONCOMMERCIAL USE OF A CONSUMER TO (i) ENCODE VIDEO IN COMPLIANCE WITH THE AVC STANDARD („AVC VIDEO“) AND/OR (ii) DECODE AVC VIDEO THAT WAS ENCODED BY A CONSUMER ENGAGED IN A PERSONAL AND NON-COMMERCIAL ACTIVITY AND/OR WAS OBTAINED FROM A VIDEO PROVIDER LICENSED TO PROVIDE AVC VIDEO. NO LICENSE IS GRANTED OR SHALL BE IMPLIED FOR ANY OTHER USE. ADDITIONAL INFORMATION MAY BE OBTAINED FROM MPEG LA, L.L.C. SEE [HTTP://WWW.MPEGLA.COM](http://www.mpegla.com)

Componenta software din această cameră poate include software de la alți producători. Orice software de la terți face obiectul termenilor și condițiilor, impuși de proprietarii sau proprietarii licenței software-ului respectiv, prin care vi se furnizează software-ul.

Acești termeni și alte posibile precizări ale terței părți cu privire la software se regăsesc în fișierul PDF disponibil la adresa

<https://support.jp.omsystem.com/en/support/ormsg/digicamera/download/notice/notice.html>

Următoarele funcții sunt adăugate/modificate de actualizarea firmware-ului.

Completări/modificări aduse de versiunea 1.6 a firmware-ului



Setări de securitate conexiune smartphone	342
Setări predefinite	343

Completări/modificări aduse de versiunea 1.6 a firmware-ului

Setarea securității conexiunii la smartphone

(Connection Security)

Setați securitatea atunci când vă conectați la un smartphone prin Wi-Fi.

Meniu	MENU → → 4. Wi-Fi/Bluetooth → Settings → Connection Security
-------	--

- Dacă este setat [WPA2/WPA3], este posibil ca un smartphone să nu fie conectat prin Wi-Fi. Într-un astfel de caz, setați [WPA2].
- Modificarea setărilor va modifica atât parola conexiunii Wi-Fi, cât și codul de acces al conexiunii **Bluetooth**[®].
- Asociați din nou camera și un smartphone după modificarea parolelor. „Asocierea camerei cu un dispozitiv smartphone (Conexiune Wi-Fi)” (pag. 261)
- Executarea [Reset Settings] (pag. 266) va inițializa Connection Security].

Setări predefinite

*1: Poate fi adăugat la [Assign].

*2: Opțiunea standard poate fi restabilită selectând [Initialize All Settings] pentru [Reset/Initialize Settings].

*3: Opțiunea standard poate fi restabilită selectând [Reset Shooting Settings] pentru [Reset/Initialize Settings].

Fila Ț

Pagina	Funcția	Predefinit	*1	*2	*3
4. Wi-Fi/Bluetooth					
	 Settings	 Connection Security	WPA2/WPA3	—	—





Simboluri

+WB	154
Mod RC	298
Limită Redusă	124
X-Sync	124
(Protejare)	193
(Încărcarea fotografiilor)	284
.....	251
=Stabilizator imagine	138
[AEL] Resetare automată	111
Parolă de conectare	267
în modul MF	85
Buclă în fila Meniu	238
Setări	207
Stabilizator imagine	138
Setări Detaliate	143
[::] Setări mod	79
[::] Setare Inițială	99
AF+MF	83
AF apăsând la jum. =	84
Reglaj Focalizare AF	96
Limitator AF	93
Scanner AF	95
Setări Mod Țintă AF	80
Prioritate Centru C-AF	87
Buton AF ochi și față	90
ISO-A Limită min. S/S	116
Mod LV	225
Vedere nocturnă	225
Orientare conectată [::]	98
Setări Mod Imagine	149
Setări Salvare	243
Model afișaj	253
Viteză C-AF	88
Leșire HDMI	182
(Înregistrare film)	59
Funcție obturator	216
[::] Setări buclă	101
[::] Setări ecran de selectare	100
[::] Măsur. Punctuală	113
Prioritate Baterie	253

Stare acumulator	253
Funcție	205
Setare predefinită	205
Alege Funcție	205
Setări info	206
(rotire automată)	205
Blocare	223
Setări Caroiaj	235
Setări info	232
= Nivel	233
.....	257
Culori Calde	
Film	154
Fotografie	154
Blocare	153
.....	124
Setări	257
Blocare	224

A

A (Prioritate diafragmă AE)	45
Accesorii	301
AdobeRGB	155
AEL apăsât la jum. =	112
AF cadru zoom/AF zoom	81
AF Cer înstelat (AF)	75
AF continuu	73
AF Continuu (C-AF)	73
Afișaj indicator de nivel	38
Afișarea informațiilor	
Redare	186
Afișarea nivelului acumulatorului	253
Afișarea tip calendar	192
Afișarea tip index	192
Afișare histogramă	38
Afișare nivel	211
AF punctual super	81
AF Singular (S-AF)	73
Ajustarea dioptrului	37
Ajustare EVF	250
Ajustare Film	204

Ajustare monitor	249	Calificativ	196
Alege Director salvare	244, 246	Calificativ selectat.....	197
Alege Direcție	218	Calitate Imagine	
Alege Funcție		Film	141
Film	216	Fotografie.....	140
Fotografie.....	216	Captura Imagine din Film	204
Asistent autoportret	227	Card.....	24
Asistență mod portabil	139	Certificare	258
Asist. MF.....	103	Clemă cablu.....	19
Asist. vizualizare		Comanda de la distanță a blițului	
(  Asist. vizualizare).....	155	fără fir ( Mod RC).....	124
Aspect Imagine.....	144	Comandă de la distanță a blițului	
Atribuire la Mod Personalizat.....	56	fără fir ( Mod RC).....	298
B		Comandă Imprimare.....	198
B (Expuneri lungi).....	51	Comenzi silențioase	62
Balans de alb.....	150	Comp. distors. geom.	170
Balans de alb printr-o simplă		Compensarea expunerii	107
apăsare de buton	152	Compensarea mișcării.....	141, 142, 332
Bliț.....	118, 297	Compensare ochi de pește.....	171
Blițuri compatibile	118	Compensare Umbră	144
Blocarea valorii AE	110	Comp. Expunere bliț.....	123
Blocare Inel Focus.....	213	Comutarea programului (Ps).....	44
Bloc țintă AF	102	Conexiune	
Bluetooth	262	Calculator.....	267, 283
Bluetooth®.....	260	Smartphone	260
Bracketing (BKT)		Conexiune Wi-Fi.....	271
AE BKT	174	Calculator.....	267
ART BKT.....	177	Smartphone	261
BKT focalizare	178	Copiază	
FL BKT.....	175	Copiază.....	193
ISO BKT.....	176	Copiază Tot.....	194
WB BKT	175	Copiază Selectate	197
Bulb	51	D	
Bulb Live.....	51	Date locație.....	259
Buton direct	66	Detectare față și ochi.....	89
Butonul AF-ON	84	Detectare subiect.....	91
Butonul INFO	38, 65, 187	Dimensiunea cadrului	332
C		Dimensiunea fișierului	331
Cadru detectare ochi	91	Dimensiune Imagine.....	140, 331
Cadru de zoom	206	Distanța MF presetată	105
Cadru roșu la  REC	185	DPOF.....	198
C-AF+TR (Urmărire AF)	74	Drept. Autor Info	247
C-AF (AF Continuu).....	73	Durată menținere apăsat	224

E

Ecraanul tactil	
Fotografiere	41
Redare	191
Editare	
JPEG	201
RAW	200
Edează Nume Fișier	245
Expunere manuală	49
Expunere Multiplă	163
Expuneri lungi (B: Bulb/Time)	51

F

Fct. Multiplă	215
Film cu viteză mare	142
Filtru Zgomot	
Film	116
Fotografie	116
Focalizare manuală (MF)	73
Formatare card	241
Formatul fișierului	140, 331
Foto anti-tremurare	135
Fotografierea de la distanță	
Live View	265
Obturator de la distanță	265
Fotografiere Captură Pro	133
Fotografiere cu bliț	118
Fotografiere interval	167
Fotografiere ND Live	158
Fotografiere secvențială	126
Foto înaltă rezoluție (Fotografiere la rezoluție înaltă)	156
Frecvența Cadre	225
Film	332
Frecvența cadrelor pentru redare	141, 142
Funcția APELARE	293
Funcția SETARE	293
Funcție Buton	
Film	208
Fotografie	208

H

HDMI	288
HDR (High Dynamic Range)	162
Hibernare	30, 254

I

Iluminare LCD	254
Iluminator AF	97
Imagine în format RAW	140
Indicator central	183
Indicator Zona AF	97
Inel Focus	105
Info apăsând la jum. =	231
Informații privind poziția	266
Info Setări	
Film	230
Fotografie	230
ISO-A Max./Predefinit	
Film	115
Fotografie	115
ISO-Auto	
Film	116
Fotografie	116

Î



Încărcarea acumulatorului	22, 23
Încărcare prin USB	22, 23
Încărcare rapidă USB	
Power Delivery (PD)	287
Încărcător	294
Înregistrare audio	199
Înregistrarea utilizatorilor	2
Înregistrare film	59, 61

L

Limba	33, 257
LV anti-tremurare	226

M

M (Expunere manuală)	49
Mărirea imaginii la redare (Q)	190
Măsurare	110
Măsurare echilibru bliț	125
Măsurare în modul AEL	111

Măsurare în modul 	113
Meniu.....	63, 241, 311
Meniu Fotografieri	314
Meniul meu	239
Adăugare	239
Gestionare	240
MF (comutare AF/MF)	210
MF (Focalizare manuală).....	73
MF presetat (PreMF)	74
Mod  (moduri de expunere film)	60
Mod AF	
Film	73
Fotografie.....	73
Mod Art LV	226
Mod Avion.....	260
Mod expunere film	60
Modif Expunere	108
Mod imagine	
Film	145
Mod Imagine	
Fotografie.....	145
Mod În așteptare.....	263
Mod personalizat (C1/C2/C3/C4)	56
Mod Prim-plan LV	223
Mod rapid Repaus	255
Mod RC	298
Mod țintă AF	78
Moduri de fotografiere	39

N

Nivelul acumulatorului	30
Nume Fișier	244

O

Obiective interschimbabile.....	291
Ocular	301
Oprire automată.....	254
Ora.....	51
Ordine partajare.....	195
Ordine partajare sel.....	197

P

P (Program AE).....	43
Pas EV.....	108
Pas ISO	115
Pârghie Fn	
Film	219
Fotografie.....	219
Pârghie MF	105, 292
Prelucrare ISO redusă.....	117
Prioritate de declanșare.....	85
Prioritate diafragmă AE.....	45
Prioritate față	213
Prioritate I.S. obiectiv obiectiv	139
Prioritate obturator AE	47
Program AE	43
Protecție cablu.....	19
Protejare	193
Protejare selectată.....	197
Ps (Comutarea programului).....	44
Punct țintă AF	77

R

Rată de compresie	140, 331
RAW+JPEG 	196
Reactivare din Meniu Personalizat	58
Redare	
Film	189
Fotografie.....	188
Redarea înregistrării audio	199
Redarea video	189
Redare calendar.....	190
Redare index	190
Red. Zgomot.....	117
Reprezentare Pixeli	258, 305
Resetare/Inițializare Setări	257
Resetare Obiectiv	106
Resetare toate imaginile.....	198
Rezoluție Film.....	141, 142
Rotește	193

S

S (Prioritate Obturator AE).....	47
S-AF (AF singular).....	73
Scanare p�ap�are	
Film.....	109
Fotografie.....	109
Sensibilitate C-AF	
Film.....	88
Fotografie.....	88
Sensibilitate ISO.....	114
Senzor frecven�a cadre.....	331
Setare AF Cer �nstatat.....	86
Setare ISO-Auto	
Fotografie.....	114
Setare Nivel.....	258
Setari Info Obiectiv.....	246
Set�ri Anti-�oc[◆].....	131
Set�ri BULB/TIME/COMP.....	173
Set�ri calculator Wi-Fi.....	276
Set�ri Calificative.....	197
Set�ri Caroiaj	
Film.....	234
Fotografie.....	234
Set�ri compunere.....	54
Set�ri control focal.....	104
Set�ri Cursor Meniu.....	237
Set�ri Ecran Tactil.....	249
Set�ri Foto. Secven�ial�.....	128
Set�ri HDMI.....	251
Set�ri Histogram�.....	236
Set�ri �nregistrare Audio.....	180
Set�ri Mod Bli�.....	123
Set�ri Model Zebr�.....	184
Set�ri Mod Silen�ios [♥].....	132
Set�ri multifunc�ie.....	236
Set�ri Multi-selector.....	218
Set�ri Salvare.....	246
Set�ri Senzor de Ochi.....	250
Set�ri Slot Card	
Film.....	242
Fotografie.....	242
Set�ri Temp. Personalizat.....	130
Set�ri USB.....	252
Set�ri Zoom Electronic.....	222

Setează dpi.....	247
Setează Ordinea.....	238
Sl�birea melanjului (B: Fotografiere Live Composite).....	54
Slot Salvare.....	246
Spa�iu De Culoare.....	155
sRGB.....	155
Stabilizator de imagine	
Film.....	136
Fotografie.....	136
Stil vizor electronic.....	228
Stocare.....	286
Super panoul de comand�.....	69
Super panoul de comand� LV.....	69, 311
Suport acumulator.....	295
Suprapune Poze.....	203
Suprapunere focalizare.....	160

 

�terge.....	194
�tergere Rapid�.....	195
�tergere RAW + JPEG.....	194, 195
�terge Selectate.....	197
�terge Tot.....	194

T

Telecomand�.....	279
Teleconverter digital	
Film.....	166
Fotografie.....	166
Temporizator.....	126
Time Live.....	51
Tot WBZ	
Film.....	153
Fotografie.....	153

U

Urm�rire AF (C-AF+TR).....	74
----------------------------	----

V

Verificare imagine.....	42
Versiune Firmware.....	258

Z

Zoom Electric.....	212
--------------------	-----

data emiterii, februarie 2022



<https://www.om-digitalsolutions.com/>