



DIGITÁLNÍ FOTOAPARÁT

# OM SYSTEM OM-1

## Návod k použití

Ver.1.7

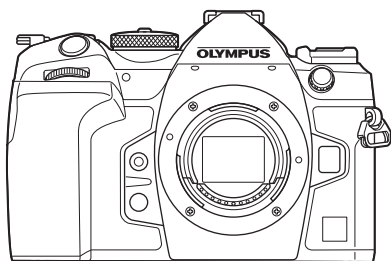

### Obsah

1. Příprava
2. Snímání
3. Použití nabídek
4. Nastavení snímání
5. Prohlížení
6. Přizpůsobení fotoaparátu
7. Nastavení fotoaparátu
8. Připojení fotoaparátu k externím zařízením
9. Upozornění
10. Informace
11. **BEZPEČNOSTNÍ UPOZORNĚNÍ**
12. Dodatky/úpravy aktualizace firmwaru

Číslo modelu: IM027

- Děkujeme vám za zakoupení našeho digitálního fotoaparátu. Před prvním použitím fotoaparátu si prosím pozorně přečtěte tento návod, umožní vám přístroj optimálně využít a prodloužit jeho životnost.
- Před použitím tohoto výrobku se seznáme s obsahem kapitoly „11. BEZPEČNOSTNÍ UPOZORNĚNÍ“. Tyto pokyny si uschovejte k budoucímu nahlédnutí.
- Před pořizováním důležitých snímků se s fotoaparátem seznáme a pořídte několik zkušebních snímků.
- Obrázky displeje a fotoaparátu použité v tomto návodu k obsluze vznikly během vývojové fáze a mohou se lišit od finálního výrobku.
- Pokud dojde k přidání a/nebo úpravám funkcí v důsledku aktualizace firmwaru fotoaparátu, bude se obsah lišit. Nejaktuálnější informace naleznete na našich webových stránkách.

## **Čtěte a dodržujte bezpečnostní upozornění**

Abyste předešli nesprávnému použití, které může mít za následek požár nebo jiné poškození majetku či zranění vaší osoby nebo jiných osob, přečtete si před použitím fotoaparátu celou kapitolu „11. BEZPEČNOSTNÍ UPOZORNĚNÍ“ (str. 337).

Během použití tohoto fotoaparátu čtete tento návod, aby bylo zajištěno správné a bezpečné použití. Návod po přečtení uchovávejte na bezpečném místě.

Naše společnost nepřijímá žádnou zodpovědnost za porušení místních předpisů v důsledku používání tohoto výrobku mimo zemi nebo oblast, kde byl zakoupen.

## **Bezdrátová síť a Bluetooth®**

Fotoaparát je vybaven vestavěnou bezdrátovou sítí a funkcí **Bluetooth®**. Používáním těchto funkcí mimo zemi nebo oblast, kde byl výrobek zakoupen, můžete porušovat místní předpisy související s bezdrátovým připojením; Před použitím se informujte u místních úřadů. Naše společnost nenese žádnou zodpovědnost za porušování místních předpisů ze strany uživatele.

V oblastech, kde je zakázáno použití bezdrátové sítě LAN a funkce **Bluetooth®**, tyto funkce vypněte.  „Vypnutí bezdrátové komunikace fotoaparátu (Režim V letadle)“ (str. 260)

## **■ Registrace uživatele**

Informace o registraci produktů najdete na našich webových stránkách.

## **■ Instalace PC softwaru / aplikací**

### **OM Workspace**

Tato počítačová aplikace slouží ke stahování a zobrazování fotografií a videosekvencí pořízených fotoaparátem. Rovněž jej lze použít k aktualizaci firmwaru fotoaparátu. Software je ke stažení z našeho webu. Při stahování softwaru budete připraveni poskytnout sériové číslo fotoaparátu.

### **OM Image Share**

Snímky ve fotoaparátu, které byly označeny ke sdílení (str. 195), můžete nahrát do chytrého telefonu.

Fotoaparát lze také ovládat na dálku a fotografovat z chytrého telefonu.

Informace o aplikaci najdete na našich webových stránkách.







## ■ Symboly v tomto návodu

V tomto návodu jsou použity následující symboly.

	Symboly označující tlačítka (konkrétně tlačítka šipek nahoru, dolů, doleva a doprava), která je třeba stisknout na křížovém ovladači.
	Představuje ovládání předního přepínače.
	Představuje ovládání zadního přepínače.
	Představuje lehké položení prstu na víceúčelový volič a jeho otočení v požadovaném směru.
	Představuje stisknutí středu víceúčelového voliče podobně jako tlačítka.
	Upozornění a omezení.
	Tipy a další užitečné informace k používání fotoaparátu.
	Odkazy na jiné stránky v tomto návodu.

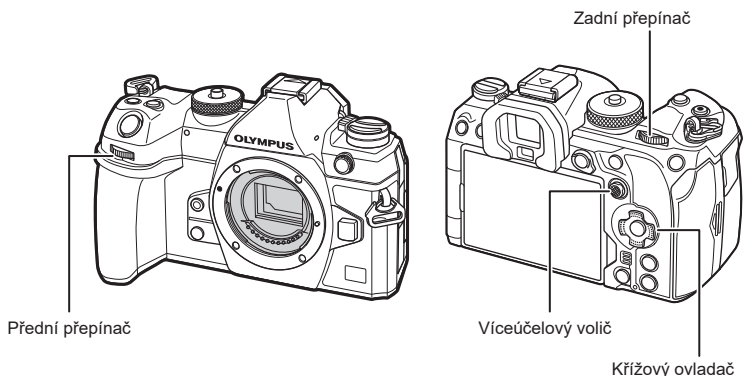

## ■ O obrázcích displeje v tomto návodu

Displej fotoaparátu implicitně zobrazuje super ovládací panel (str. 69). Na obrázcích displeje v tomto návodu je však zobrazen živý náhled.

Informace o tom, jak zobrazit obrazovku snímání na displeji, viz „Přepínání zobrazení“ (str. 37).

<b>Než začnete</b>	<b>2</b>	<b>První nastavení</b> .....	<b>31</b>
<b>Příručky k výrobkům</b>	<b>3</b>	<b>Co dělat, když nemůžete přečíst údaje na displeji</b> .....	<b>33</b>
<b>O tomto návodu</b>	<b>4</b>	<b>2. Snímání</b>	<b>34</b>
Jak najdete, co potřebujete vědět.....	4	<b>Zobrazení informací během snímání</b> .....	<b>34</b>
Jak číst tento návod .....	4	<b>Přepínání zobrazení</b> .....	<b>37</b>
		Přepnutí informačního displeje.....	38
<b>Názvy částí</b>	<b>15</b>	<b>Požívání statických snímků</b> ... ..	<b>39</b>
<b>1. Příprava</b>	<b>17</b>	Druhy režimů snímání .....	39
<b>    Vybalení fotoaparátu</b> .....	<b>17</b>	Snímání pomocí dotykové obrazovky .....	41
<b>    Přípevnění řemínku</b> .....	<b>18</b>	Náhled fotografie (Kontrola snímků).....	42
<b>    Nasazení chráničů kabelu</b> .....	<b>19</b>	<b>    Fotografování pomocí režimů snímání</b> .....	<b>43</b>
<b>    Vložení a vyjmutí baterie</b> .....	<b>20</b>	Automatické nastavení clony a expoziční doby ( <b>P</b> : Program AE).....	43
Vložení baterie .....	20	Výběr clony ( <b>A</b> : AE s prioritou clony).....	45
Vyjmutí baterie .....	21	Výběr expoziční doby ( <b>S</b> : AE s prioritou času).....	47
<b>    Nabíjení baterie pomocí dodávaného napájecího adaptéru USB</b> .....	<b>22</b>	Výběr clony a expoziční doby ( <b>M</b> : ruční expozice) .....	49
<b>    Nabíjení baterie pomocí zařízení USB</b> .....	<b>23</b>	Dlouhé expozice ( <b>B</b> : BULB/TIME).....	51
<b>    Vložení a vyjmutí karty</b> .....	<b>24</b>	Prolnutí světla ( <b>B</b> : Živá kompozitní fotografie).....	54
Vložení karty.....	24	<b>    Uložení vlastních nastavení do přepínače režimů (uživatelské režimy C1/C2/C3/C4)</b> .....	<b>56</b>
Vyjmutí karty.....	25	Uložení nastavení (přiřazení uživatelskému režimu).....	56
Použití dvou paměťových karet....	25	Použití uživatelských režimů ( <b>C1/C2/C3/C4</b> ) .....	57
Použitelné karty .....	25		
<b>    Nasazení a sejmutí objektivu</b> ....	<b>26</b>		
Nasazení objektivu na fotoaparát .....	26		
Sejmutí objektivu .....	28		
<b>    Použití displeje</b> .....	<b>29</b>		
<b>    Zapnutí fotoaparátu</b> .....	<b>30</b>		
Režim spánku.....	30		

<b>I Nahrávání videosekvencí .....59</b>	Použití automatického ostření v režimu ručního ostření (AF-ON v režimu MF) .....84
Záznam videí v režimu videa (📹).....59	Konfigurace činnosti fotoaparátu v případě, že nemůže zaostřit na objekt (Prior. spouště) .....84
Nahrávání videa během fotografování .....61	Změna nastavení režimu Starry Sky AF (Nastav. Starry Sky AF)....85
Dotykové ovládání (tiché ovládání).....62	
<b>3. Použití nabídek 63</b>	
<b>I Co lze dělat s nabídkami.....63</b>	
<b>I Jak ovládat nabídky .....63</b>	
<b>4. Nastavení snímání 66</b>	
<b>I Jak změnit nastavení snímání (přímá tlačítka / super ovládací panel).....66</b>	<b>I Funkce pro přizpůsobení činnosti AF podle objektu .....86</b>
Přímá tlačítka .....66	C-AF Priorita středového pole (📷C-AF Priorita středu).....86
Super ovládací panel / LV super ovládací panel .....69	C-AF Tracking Sensitivity (📷Citlivost C-AF / 📷Citlivost C-AF).....87
<b>I Základní funkce pro ostření .....72</b>	Rychlost ostření C-AF (📷C-AF Rychlost) .....87
Výběr režimu ostření (režim 📷AF / režim 📷AF) .....72	AF priority tváře / AF priority očí (detekce tváře a očí).....88
Výběr oblasti ostření (Bod cíle AF).....76	Sledování ostření na vybrané objekty (Detekce objektu).....90
Výběr režimu cíle AF (Režim cíle AF).....77	Konfigurace zobrazení rámečků pro detekované oči (Rámeček detekce očí).....91
Nastavení možností pro režimy oblastí AF (📷Nast. režimu oblastí AF) .....79	<b>I Funkce pro změnu činnosti fotoaparátu týkající se zaostření.....92</b>
Automatické ostření s přibližovacím rámečkem / automatické ostření s přibližováním (Super Spot AF)..80	Rozsah ostření objektivu (📷Omezovač AF).....92
<b>I Funkce pro konfiguraci ostření .....82</b>	C-AF Skenování objektivu (📷Scanner AF).....94
Kombinované automatické a ruční ostření (📷 AF+MF).....82	Jemné nastavení automatického ostření (📷Doladění AF).....95
Konfigurace ovládání AF při stisknutí tlačítka spouště (📷AF namáčknutím =).....83	Pomocná lampa automatického ostření (AF lampa).....96
Automatické ostření pomocí tlačítka AF-Zap .....83	Režim zobrazení oblasti AF (Ukazatel zóny AF).....96
	<b>I Funkce pro nastavení pozice ostření .....97</b>
	Přizpůsobení výběru oblasti AF orientaci fotoaparátu (📷Orientace svázána [::]).....97
	Výběr výchozí pozice AF (📷[::] Nast. výchozí).....98

Výběr oblasti AF ([:]Zvolte nastavení obraz.).....	99
Aktivace přenosu výběru oblasti AF ([:] Nastavení smyčky).....	100
Výběr oblasti AF dotykem při fotografování přes hledáček (TI. zaostř. oblasti AF) .....	101
<b>Ostatní funkce užitečné při ostření.....</b>	<b>102</b>
Asistent ručního ostření (Asistent MF) .....	102
Možnosti zvýraznění zaostření (Nastavení zvýraznění) .....	103
Výběr vzdálenosti ostření pro Nastavené MF (Nast. vzdálenosti MF) .....	104
Vypnutí západky MF (Západka MF) .....	104
Směr ostření objektivu (Ostřicí prsteneček).....	104
Resetování polohy objektivu při vypnutí (Reset objekt.) .....	105
<b>Měření a expozice.....</b>	<b>106</b>
Ovládání expozice (expoziční kompenzace).....	106
Krok EV pro ovládání expozice (Krok EV).....	107
Jemné nastavení expozice (Doladění expozice) .....	107
Redukce blikání LED osvětlení (Kontrola blikání / Kontrola blikání).....	108
Výběr způsobu měření jasu fotoaparátem (Měření).....	109
Aretace expozice (Zámek AE).....	109
Měření expozice se zámkem AE (Měření během [AEL]) .....	110
Uvolnění zámku AE po fotografování ([AEL] Autom. reset)	110
Aretace expozice při namáčknutí tlačítka spouště (AEL namáčknutím ).....	111
Nastavení možností měření pro sekvenční snímání (Měření během ) .....	112
Měření oblasti ostření ([:]Bodové měření).....	112
Změna citlivosti ISO (ISO).....	113
Krok EV pro ovládání citlivosti ISO (Krok ISO) .....	114
Nastavení rozsahu hodnot citlivosti ISO vybraných v režimu [Auto] (ISO-A Horní/výchozí / ISO-A Horní/výchozí).....	114
Nastavení expoziční doby, při které fotoaparát automaticky zvýší citlivost ISO (ISO-A Nejkratší exp.) .....	115
Výběr režimů, při kterých lze pro citlivost ISO použít možnost [Auto] (ISO-Autom. / ISO-Autom.).....	115
Možnosti redukce šumu při vysoké citlivosti ISO (Filtr šumu / Filtr šumu).....	116
Možnosti zpracování snímků (Zprac. nízkého ISO).....	116
Možnosti redukce šumu při dlouhé expozici (Redukce šumu).....	117
<b>Fotografování s bleskem.....</b>	<b>118</b>
Použití blesku (Fotografování s bleskem).....	118
Výběr režimu blesku (Režim blesku) .....	120
Konfigurace režimů blesku (Nastavení režimu blesku).....	123
Nastavení výkonu blesku (Korekce exp. blesku).....	123
Ovládání bezdrátového blesku ( Režim RC).....	124
Výběr rychlosti synchronizace blesku ( X-Synch) .....	124
Výběr minimální expoziční doby ( Dlouhá exp) .....	124

Kompenzace blesku a expoziční kompenzace (☀️+☒).....	124
Nastavení vyvážení expozice pro měření TTL (Vyvážené měření blesku).....	125
<b>Sériové snímání / samospoušť.....</b>	<b>126</b>
Použití sériového snímání / samospouště.....	126
Konfigurace funkcí sekvenčního snímání (Nast. sekvenčního snímání).....	128
Konfigurace funkcí samospouště (Nastavení samospouště).....	130
Snímání bez vibrací způsobených ovládním tlačítka spouště (Nast. [♦] Proti nárazu).....	131
Snímání bez zvuku závěrky (Nastavení tichého[♥] režimu)....	132
Fotografování bez prodlevy uvolnění závěrky (snímání Pro Capture).....	133
Redukce blikání na fotografiích (Snímání bez blikání).....	135
<b>Stabilizace obrazu.....</b>	<b>136</b>
Redukce otřesů fotoaparátu (☑️Stab. obrazu / ☑️Stab. obrazu).....	136
Možnosti stabilizace obrazu (☑️IS úroveň).....	137
Stabilizace obrazu při namáčknutí (=Stab. obrazu).....	138
Stabilizace obrazu v režimu sériového snímání (☑️Stab. obrazu).....	138
Zobrazení pohybu fotoaparátu na displeji (Asist. fotograf. z ruky).....	139
Stabilizace obrazu pro objektivy se stabilizací obrazu (Priorita stab. obr. v obj.).....	139
<b>Bavy a kvalita.....</b>	<b>140</b>
Nastavení kvality fotografií a videí (📷👁️ / 📷👁️).....	140
Kombinace velikostí snímků JPEG a komprimačních poměrů (📷👁️ Podrobná nastavení).....	143
Výběr kodeku pro záznam videa (📷Videokodek).....	144
Nastavení poměru stran obrazu (Poměr stran).....	144
Osvětlení na okrajích (Korekce stínů).....	144
Možnosti zpracování (📷Režim snímku / 📷Režim snímku).....	145
Výběr možností zobrazených při výběru režimu snímku (📷Nastavení režimu snímku)....	149
Úpravy barev (Vyvážení bílé).....	150
Aretace vyvážení bílé v režimu videa (📷Funkce tlačítka: <sup>WB</sup> AUTO Zámek).....	153
Jemné nastavení vyvážení bílé (📷Vše <sup>WB</sup> 📷 / 📷Vše <sup>WB</sup> 📷).....	153
Zachování teplých barev žárovkového osvětlení v režimu automatického vyvážení bílé (📷 <sup>WB</sup> AUTO Zachovat teplé barvy / 📷 <sup>WB</sup> AUTO Zachovat teplé barvy).....	154
Vyvážení bílé s bleskem (⚡+vyv. bílé).....	154
Nastavení formátu reprodukce barev (Barevný prostor).....	155
Možnosti náhledu pro obrazové režimy videa (📷👁️Asist. zobrazení).....	155
<b>Speciální režimy snímání (Výpočetní režimy).....</b>	<b>156</b>
Fotografování ve vyšším rozlišení (Snímek s vys. rozliš.).....	156
Zpomalení závěrky v jasném světle (Snímání Live ND).....	158
Zvýšení hloubky ostrosti (Skládané makro).....	160

Pořizování snímků HDR (High Dynamic Range) (HDR)....	162
Uložení více expozic do jednoho snímku (Vícenásobná exp.).....	163
Digitální zoom (📷 Digitální telekonvertor / 📷 Digitální telekonvertor) .....	166
Automatické snímání s pevným intervalem (Intervalové snímání).....	167
Korekce lichoběžníku a řízení perspektivy (Korekce lichoběžníku).....	170
Korekce zkreslení rybiho oka (Kompenz. rybiho oka).....	171
Konfigurace nastavení BULB/TIME/COMP (Nastavení BULB/TIME/COMP).....	173
Záznam série snímků s proměnlivou expozicí (AE BKT) .	174
Záznam snímků s proměnlivým vyvážením bílé (WB BKT) .....	175
Záznam snímků s proměnlivou úrovní blesku (FL BKT) .....	175
Záznam snímků s proměnlivou citlivostí ISO (ISO BKT).....	176
Záznam kopií jednoho snímku s aplikováním různých uměleckých filtrů (ART BKT) .....	177
Záznam snímků s různými pozicemi zaostření (Zaostřovací řada).....	178
<b>Funkce, které jsou dostupné pouze v režimu videa .....</b>	<b>180</b>
Možnosti záznamu zvuku (Nastavení záznamu zvuku).....	180
Nastavení hlasitosti sluchátek (Hlasitost sluchátek).....	181
Kódy času (Nastavení kódu času).....	181
Výstup HDMI (📺 Výstup HDMI) .	182
Zobrazení značky + uprostřed obrazovky během záznamu videa (Středová značka).....	183

Zobrazení pruhovaných vzorů přes oblasti s vysokým jasnem během záznamu videa (Nast. pruhovaného vzoru).....	184
Zobrazení červeného rámečku během záznamu videa (Červený rám. při 📺 REC).....	185

















## 5. Prohlížení 186

<b>Zobrazení informací při přehrávání .....</b>	<b>186</b>
Zobrazení informací o přehrávání .....	186
Přepnutí informačního displeje...	187
<b>Prohlížení fotografií a videosekvencí.....</b>	<b>188</b>
Prohlížení fotografií .....	188
Přehrávání videí .....	189
Rychlé hledání snímků (Náhledové zobrazení a detailní přehrávání) .....	189
Přiblížení (Přiblížení při prohlížení) .....	190
<b>Prohlížení pomocí dotykového ovládání.....</b>	<b>191</b>
Zobrazení na celý displej.....	191
Náhledové zobrazení / zobrazení kalendáře.....	192
Další funkce.....	192
<b>Nastavení funkcí prohlížení.....</b>	<b>193</b>
Otáčení snímků (Otáčení) .....	193
Ochrana snímků (🔒) .....	193
Kopírování snímku (kopie) .....	193
Kopírování všech snímků na kartě (Kopírovat vše).....	194
Odstraňování snímků (Smazat).....	194
Odstranění všech snímků (Smazat vše) .....	194
Vypnutí potvrzení odstranění (Rychlé smazání) .....	195
Možnosti odstranění RAW+JPEG (Smazat RAW+JPEG).....	195

Výběr snímků ke sdílení (Příkaz sdílení) .....	195
Výběr snímků RAW+JPEG pro sdílení (RAW+JPEG  ) .....	196
Hodnocení snímků (Hodnocení) 196	
Výběr počtu hvězdiček použitých pro hodnocení (Nastavení hodnocení) .....	197
Výběr více snímků (Vybrán příkaz sdílení, Hodnocení vybráno,  , Výběr kopie, Smazat vybrané) .....	197
Objednávka tisku (DPOF) .....	198
Resetování všech ochran / příkazů sdílení / objednávek tisku / hodnocení (Resetovat všechny snímky) .....	198
Přidání zvuku ke snímkům (  ) .....	199
Retušování snímků (Upravit) .....	200
Sloučení snímků (Sloučení snímků) .....	203
Sřídí videí (Sřídí videozáznamu) .....	204
Vytváření snímků z videa (Focení při videu) .....	204
Změna funkce tlačítka  (  ) během prohlížení (   Funkce) .....	205
Změna funkcí předního a zadního přepínače během prohlížení (  Funkce přepínače) .....	205
Výběr poměru zvětšení při prohlížení (   Výchozí nastav.) .....	205
Automatické otáčení snímků pořízených na výšku při prohlížení (  ) .....	205
Výběr informací zobrazených během prohlížení (  Nastavení informací) .....	206
Výběr informací zobrazených během přiblížení při prohlížení (   Nastavení informací) .....	206
Konfigurace náhledového zobrazení (  Nastavení) .....	207

## 6. Přizpůsobení fotoaparátu 208

<b>Funkce pro konfiguraci ovládacích prvků fotoaparátu</b> .....	<b>208</b>
Změna funkcí tlačítek (Nastavení tlačítek) .....	208
Přiřazení funkcí přednímu a zadnímu přepínači (  Funkce přepínače /  Funkce přepínače) .....	216
Změna směru přepínače (Směr přepínače) .....	218
Změna funkcí víceúčelového voliče (Nast. vícenásobného voliče) .....	218
Přizpůsobení páčky <b>Fn</b> (Nastavení páčky Fn) .....	219
Objektivy s elektronickým transfokátorem (Nast. elektronického zoomu) .....	222
Uzamčení tlačítka  (  Zámek) .....	223
Výběr chování při stisknutí spouště během přiblížení živého náhledu (LV makro režim) .....	223
Výběr chování pro ovládací prvek používaný k náhledu hloubky ostrosti (  Zámek) .....	224
Možnosti držení tlačítka (Čas přidržení) .....	224
<b>Funkce pro nastavení zobrazení živého náhledu</b> .....	<b>225</b>
Změna vzhledu zobrazení (  Režim LV) .....	225
Zlepšení viditelnosti displeje ve tmě (  Noční vidění) .....	225
Snímková frekvence hledáčku (sn./s) .....	225
Náhled uměleckého filtru (Režim Art LV) .....	226
Redukce blikání v živém náhledu (Živ. náh. bez blikání) .....	226

Pomocník při autoportrétu (Pom. při autoportrétu).....	227
<b>Funkce pro konfiguraci zobrazení informací.....</b>	<b>228</b>
Volba stylu zobrazení hledáčku (Styl EVF).....	228
Indikátory snímaní (  Nastavení informací /  Nastavení informací).....	230
Konfigurace zobrazení při namáčknutí spouště (Inf. namáčknutím  ).....	231
Možnosti zobrazení informací v hledáčku (   Nastavení informací).....	232
Zobrazení vodováhy při namáčknutí tlačítka spouště (  = Vodováha).....	233
Možnosti vodítek záběru (  Nastavení mřížky /  Nastavení mřížky).....	234
Možnosti zobrazení mřížky v hledáčku (   Nastavení mřížky).....	235
Výběr nastavení dostupných pomocí víceúčelového voliče (Nastavení multi funkce).....	236
Varování expozice histogramu (Nastavení histogramu).....	236
<b>Nastavení související s ovládáním a zobrazením menu.....</b>	<b>237</b>
Konfigurace kurzoru na obrazovce menu (Nastavení kurzoru menu).....	237
Výběr způsobu pohybu mezi stránkami pomocí zadního přepínače (  Smyč. na kartě menu).....	238
Výchozí volba [Ano]/[Ne] (Nast. priority).....	238
<b>Nastavení „Moje nabídka“.....</b>	<b>239</b>
Použití záložky „Moje nabídka“ .....	239
<b>7. Nastavení fotoaparátu 241</b>	
<b>Nastavení Karta/složka/ soubor .....</b>	<b>241</b>
Formátování karty (Formátování karty).....	241
Nastavení karty pro záznamo (  Nastavení slotu karty /  Nastavení slotu karty).....	242
Nastavení složky pro ukládání snímků (Přiřadit složku uložení).....	244
Možnosti pojmenování souborů (Název souboru).....	244
Pojmenování souborů (Upř. náz. snímku).....	245
<b>Uživatelské informace.....</b>	<b>246</b>
Uložení údajů o objektivu (Nastavení inf. o obj.).....	246
Výstupní rozlišení (Nast dpi).....	247
Přidání informací o autorských právech (Copyright – info).....	247
<b>Nastavení Monitor/zvuk/ připojení .....</b>	<b>249</b>
Vypnutí dotykového ovládání (Dotyková obrazovka).....	249
Jas a odstín displeje (Korekce displeje).....	249
Jas a odstín hledáčku (Korekce EVF).....	250
Konfigurace očního senzoru (Nastavení očního senzoru).....	250
Vypnutí zvukového signálu při zaostření (  ).....	251
Možnosti zobrazení na externím monitoru (Nastavení HDMI).....	251
Výběr režimu připojení USB (Nastavení USB).....	252
<b>Nastavení Baterie/režim spánku.....</b>	<b>253</b>
Zobrazení stavu baterie (  Stav baterie).....	253
Nastavení priority baterie (  Priorita baterie).....	253



Změna zobrazení stavu baterie během záznamu videa (Zobr. vzorec).....	253
Ztlumení podsvícení (Podsvícené LCD).....	254
Nastavení možností režimu spánku (úspora energie) (Úsp. režim).....	254
Nastavení možnosti automatického vypnutí (Automatické vypnutí).....	254
Snížení spotřeby energie (Rychlý úsporný režim).....	255
<b>Nastavení Reset/hodiny/ jazyk/ostatní.....</b>	<b>257</b>
Obnovení výchozích nastavení (Reset/inicializace nastavení).....	257
Nastavení hodin fotoaparátu (Nastavení).....	257
Volba jazyka (.....)	257
Kalibrace vodováhy (Nastavení úrovně).....	258
Kontrola zpracování obrazu (Pixel Mapping).....	258
Zobrazení verze firmwaru (Verze firmwaru).....	258
Zobrazení certifikátů (Certifikace).....	258

## 8. Připojení fotoaparátu k externím zařízením 259

<b>Upozornění v případě použití funkcí Wi-Fi a Bluetooth® .....</b>	<b>259</b>
Vypnutí bezdrátové komunikace fotoaparátu (Režim V letadle).....	260
<b>Připojení fotoaparátu k chytrému telefonu .....</b>	<b>260</b>
Párování fotoaparátu s chytrým telefonem (Připojení Wi-Fi).....	261
Nastavení pohotovosti bezdrátového připojení při zapnutí fotoaparátu (Bluetooth).....	262

Nastavení bezdrátového připojení při vypnutí fotoaparátu (Pohotov. rež. při vyp.).....	263
Přenos snímků do chytrého telefonu.....	264
Automatické stahování snímků při vypnutí fotoaparátu.....	264
Dálkové snímání s chytrým telefonem (Živé zobrazení).....	265
Dálkové snímání pomocí chytrého telefonu (dálková závěrka).....	265
Přidání informací o poloze do snímků.....	266
Resetování nastavení připojení chytrého telefonu (Resetovat nastavení).....	266
Změna hesla (Heslo připojení).....	267
<b>Připojení k počítačům pomocí Wi-Fi.....</b>	<b>267</b>
Instalace softwaru .....	267
Příprava počítače (Windows).....	268
Párování počítače s fotoaparátem (Nové spojení).....	269
Úprava nastavení Wi-Fi (Připojení Wi-Fi).....	271
Odesílání snímků bezprostředně po pořízení .....	276
Ukončení připojení .....	278
<b>Použití dálkového ovládání .....</b>	<b>279</b>
Názvy částí.....	279
Připojení .....	279
Snímání pomocí dálkového ovládání.....	281
Adresa MAC dálkového ovládání.....	282
Bezpečnostní opatření při používání dálkového ovládání.....	282
<b>Připojení k počítačům pomocí USB .....</b>	<b>283</b>
Instalace softwaru .....	283

Odesílání snímků bezprostředně po pořízení (RAW/Ovládání).....	284
Připojení fotoaparátu pro vysokorychlostní zpracování RAW (RAW/Ovládání).....	285
Kopírování snímků do počítače (Paměť/MTP).....	286
<b>Napájení fotoaparátu pomocí USB (USB Power Delivery).....</b>	<b>287</b>
<b>Připojení k televizorům nebo externím displejům pomocí HDMI .....</b>	<b>288</b>
Prohlížení snímků na televizoru (HDMI).....	288
<b>9. Upozornění .....</b>	<b>289</b>
<b>Informace o funkcích odolnosti vůči prachu a vodě.....</b>	<b>289</b>
<b>Baterie a nabíječka.....</b>	<b>290</b>
<b>Použití nabíječky v zahraničí...290</b>	
<b>10. Informace .....</b>	<b>291</b>
<b>Výměnné objektivy.....</b>	<b>291</b>
<b>Objektivy se západkou MF .....</b>	<b>292</b>
<b>Zobrazení fotoaparátu pro funkce SET a CALL objektivu.....</b>	<b>293</b>
<b>Volitelné příslušenství .....</b>	<b>294</b>
Používání nabíječky (BCX-1).....	294
Bateriový grip HLD-10.....	295
Poznámky k použití tohoto produktu .....	296
Externí blesky určené pro tento fotoaparát .....	297
Fotografování s dálkově ovládaným bezdrátovým bleskem.....	298
Jiné externí blesky.....	300
Základní příslušenství .....	301
<b>Schéma systému.....</b>	<b>302</b>
<b>Čištění a skladování fotoaparátu.....</b>	<b>304</b>
Čištění fotoaparátu.....	304
Paměť.....	304
Čištění a kontrola obrazového snímače.....	305
Kalibrace snímače - kontrola funkcí zpracování snímků.....	305
<b>Tipy a informace o pořizování snímků.....</b>	<b>306</b>
<b>Chybové kódy.....</b>	<b>309</b>
<b>Výchozí nastavení .....</b>	<b>311</b>
Super ovládací panel.....	311
Karta 1.....	314
Karta 2.....	318
Karta AF.....	319
Karta .....	322
Karta .....	323
Karta .....	324
Karta .....	329
<b>Kapacita paměťové karty .....</b>	<b>331</b>
<b>Technické údaje.....</b>	<b>334</b>
<b>11. BEZPEČNOSTNÍ UPOZORNĚNÍ .....</b>	<b>337</b>
<b>BEZPEČNOSTNÍ UPOZORNĚNÍ .....</b>	<b>337</b>
<b>12. Dodatky/úpravy aktualizace firmwaru .....</b>	<b>342</b>
<b>Rejstřík .....</b>	<b>344</b>

# Názvy částí

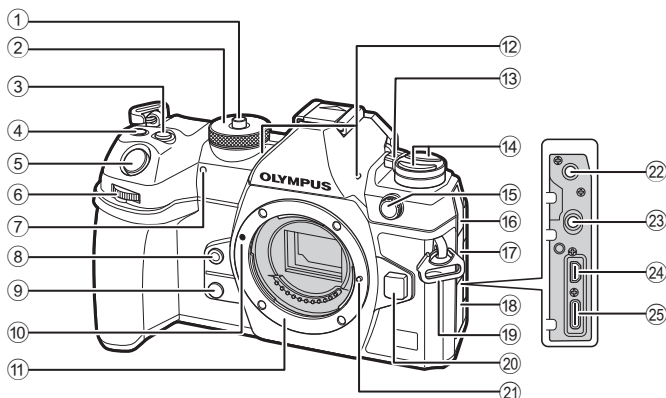

- |  |   |
|--|---|
| ① Zámek přepínače režimů .....str. 39  | ⑭ Tlačítko  .....str. 223   |
| ② Přepínač režimů .....str. 39   | Tlačítko <b>AF</b> (AF / režim měření) .....str. 109  |
| ③ Tlačítko  (expoziční kompenzace) .....str. 43, 45, 47, 50, 106                         | Tlačítko  (sekvenční snímání / samospoušť / blesk) .....str. 120, 126                           |
| ④ Tlačítko  (Video) /  (Snímek s vys. rozliš.) /  (výběr) .....str. 59/str. 156/str. 197 | ⑮ Koncovka externího blesku .....str. 119   |
| ⑤ Tlačítko spouště .....str. 39  | ⑯ Krytka konektoru mikrofonu  |
| ⑥ Přední přepínač  .....str. 43–50, 63, 188, 205, 216, 218                               | ⑰ Kryt konektoru sluchátek .....str. 181  |
| ⑦ Indikátor samospouště / AF lampa .....str. 126/str. 96                                 | ⑱ Krytka konektoru  |
| ⑧ Tlačítko  (Manuální vyvážení bílé) .....str. 152                                       | ⑲ Poutko na řemínek .....str. 18  |
| ⑨ Tlačítko  (Náhled) .....str. 224   | ⑳ Tlačítko uvolnění objektivu .....str. 28  |
| ⑩ Značka připojení objektivu .....str. 26  | ㉑ Aretační pojistka objektivu   |
| ⑪ Bajonet (před připojením objektivu sejměte kryt těla.)                                 | ㉒ Konektor mikrofonu (stereofonní konektor ø 3,5 mm pro mikrofony jiných výrobců) .....str. 180 |
| ⑫ Stereofonní mikrofon .....str. 180, 199  | ㉓ Konektor sluchátek (stereofonní konektor ø 3,5 mm pro sluchátka jiných výrobců) .....str. 181 |
| ⑬ Páčka <b>ON/OFF</b> .....str. 30   | ㉔ Konektor HDMI (typ D) .....str. 182, str. 288   |
|  | ㉕ Konektor USB (typ C) .....str. 22, 23, 283, 287   |

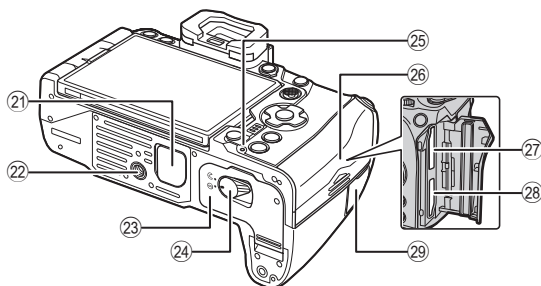
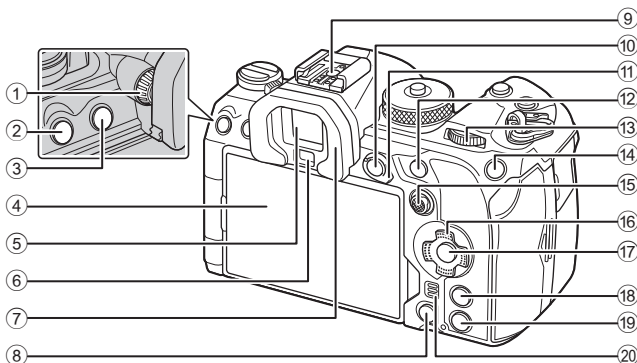

- |  |   |
|--|---|
| ① Kolečko dioptické korekce.....str. 37                          | ⑮ Víceúčelový volič (☉/☉).....str. 76, 218  |
| ② Tlačítko <b>MENU</b> .....str. 63                              | ⑯ Křížový ovladač (△▽◀▶).....str. 188   |
| ③ Tlačítko  □  ( <b>LV</b> ).....str. 37                         | ⑰ Tlačítko <b>OK</b> .....str. 63, 69, 188  |
| ④ Displej (Dotyková obrazovka)<br>.....str. 34, 37, 41, 101, 191 | ⑱ Tlačítko <b>INFO</b> .....str. 38, str. 65, 187   |
| ⑤ Hledáček.....str. 37, 228                                      | ⑲ Tlačítko ▶ (přehrávání).....str. 188  |
| ⑥ Senzor očí   | ⑳ Reprodaktor   |
| ⑦ Očnice.....str. 301  | ㉑ Kryt bateriového gripu (PBH).....str. 295   |
| ⑧ Tlačítko <b>MF</b> (mazání).....str. 194                       | ㉒ Závit pro stativ  |
| ⑨ Patice pro externí blesk.....str. 119, 300                     | ㉓ Kryt bateriového prostoru.....str. 20   |
| ⑩ Tlačítko <b>AEL / O</b> (Ochr)<br>.....str. 109/str. 193       | ㉔ Zámek bateriového prostoru.....str. 20  |
| ⑪ Páčka <b>Fn</b> .....str. 43–49, 219                           | ㉕ Indikátor nabíjení baterie.....str. 23  |
| ⑫ Tlačítko <b>AF-Zap</b> .....str. 83, str. 84                   | ㉖ Kryt prostoru na kartu.....str. 24  |
| ⑬ Zadní přepínač (☺)<br>.....str. 43–50, 63, 188, 205, 216, 218  | ㉗ Slot pro kartu 1.....str. 24  |
| ⑭ Tlačítko <b>ISO / ★</b> (Hodnocení)<br>.....str. 113/str. 196  | ㉘ Slot pro kartu 2.....str. 24  |
|  | ㉙ Kryt koncovky kabelu dálkového<br>ovládání (Koncovka kabelu<br>dálkového ovládání).....str. 279 |

## Vybalení fotoaparátu

Po zakoupení obsahuje balení fotoaparátu následující příslušenství. Pokud některá z položek chybí nebo je poškozená, obraťte se na prodejce, u kterého jste fotoaparát zakoupili.



Fotoaparát



Krytka těla\*



Očnice EP-18\*

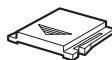

Krytka sáněk\*



Řemínek

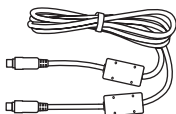

Kabel USB CB-USB13

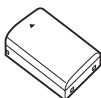
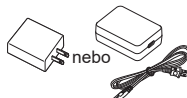
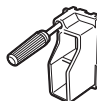
Lithium-iontová baterie  
BLX-1Napájecí adaptér USB  
F-7ACKabelová úchytka  
CC-1

Ochrana kabelu CP-2



Základní návod

• Záruční list

\* Krytka těla, očnice a krytka sáněk připevňené nebo vložené do fotoaparátu.

⚠ Obsah se může lišit v závislosti na místě zakoupení.

⚠ Baterie není při prodeji úplně nabitá. Před použitím baterii nabijte. (str. 22).

## Přípevnění řemínku

- 1 Před připevněním řemínku vyjměte konec ze zádržného poutka a řemínek povolte dle vyobrazení.

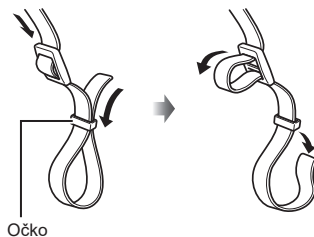

- 2 Protáhněte konec řemínku očkem a zpět zádržným poutkem.

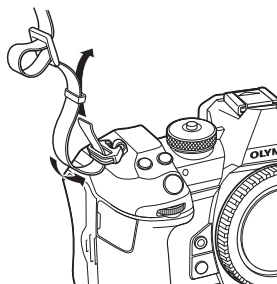

- 3 Protáhněte konec řemínku přezkou a utáhněte dle vyobrazení.

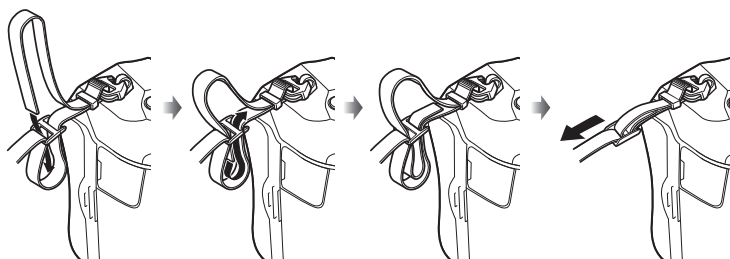

- Upevněte druhý konec řemínku do druhého očka.
- Po připevnění řemínku za něj pevně zatáhněte, aby se neuvolnil.

## Nasazení chráničů kabelu

Dodávané chrániče kabelu nasadíte v případě připojení dodávaných kabelů USB a HDMI. Tím zabráníte nechtěnému odpojení a poškození konektorů.

- 1 Připevněte k fotoaparátu ochranu kabelu.

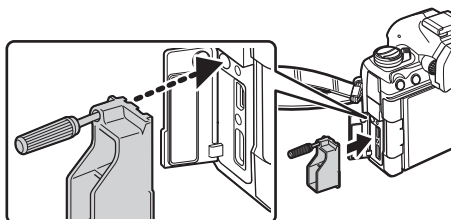

- 2 Utáhněte šroubek.

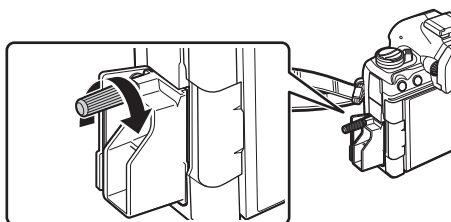

- 3 Nasadíte kabelovou úchytku na kabel a připevněte ji k řemínku.
  - Úchytka se připevňuje k přezce.

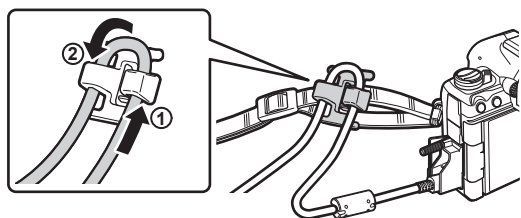

## Vložení a vyjmutí baterie

### Vložení baterie

- 1 Přesvědčte se, že je páčka **ON/OFF** v poloze **OFF**.

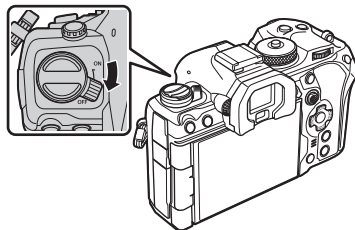

- 2 Otevřete kryt prostoru na baterii.

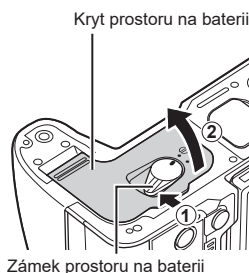

- 3 Vložení baterie.

ⓘ Používejte pouze baterie BLX-1 (str. 17, 336).

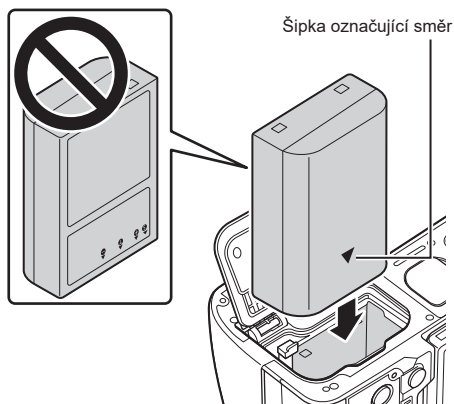



#### 4 Uzavřete kryt prostoru na baterii.

- ① Před používáním fotoaparátu se ujistěte, že je zavřený kryt bateriového prostoru.

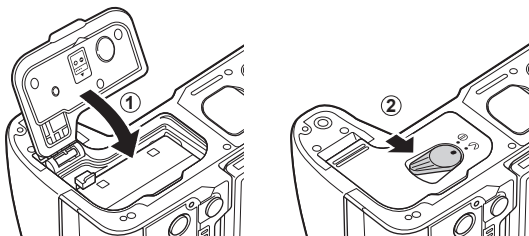

☞ Předpokládáte-li dlouhotrvající fotografování, doporučujeme mít s sebou záložní baterii.

☞ Rovněž si přečtěte „Baterie a nabíječka“ (str. 290).

### Vyjmutí baterie

Před otevřením nebo zavřením krytu prostoru na baterie fotoaparát vypněte. Pokud chcete vyjmout baterii, zatlačte nejprve knoflík zámku baterie ve směru šipky a teprve potom ji vyjměte.

- ⚠ Nikdy nevyjímejte baterie ani paměťové karty, když je zobrazen indikátor přístupu k paměťové kartě (str. 34).
- ⚠ Pokud není možné baterii vyjmout, obraťte se na autorizovaného prodejce nebo servisní středisko. Nepoužívejte hrubou sílu.

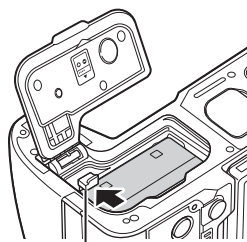

Knoflík zámku baterie

## Nabíjení baterie pomocí dodávaného napájecího adaptéru USB

⚠ Baterie není při prodeji úplně nabitá. Před použitím baterii nabijte.

**1** Zkontrolujte, zda je ve fotoaparátu baterie, a připojte kabel USB a napájecí adaptér USB.

- V případě připojení kabelu USB použijte dodávanou ochranu kabelu a kabelovou úchytku, abyste předešli poškození konektorů. 🛡 „Nasazení chráničů kabelu“ (str. 19)

🚫 Nepoužívejte jiný kabel než kabel USB (CB-USB13) dodávaný s fotoaparátem nebo prodávaný samostatně.

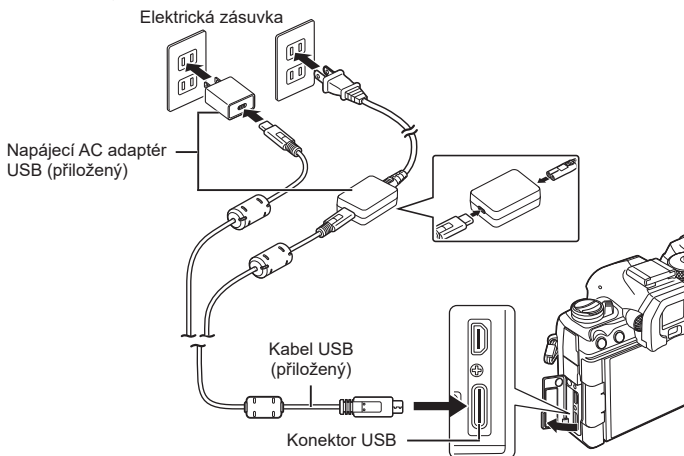

- Indikátor nabíjení baterie během nabíjení svítí. Nabíjení s vypnutým fotoaparátem trvá přibližně 2 hodiny 30 minut. Indikátor zhasne, když jsou baterie zcela nabitě. Odpojte kabel USB od fotoaparátu.

⚠ Dojde-li k chybě nabíjení, indikátor nabíjení baterie bliká. Odpojte a znovu připojte kabel USB.

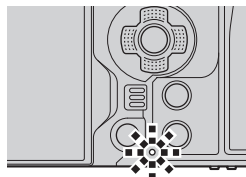

🚫 Baterie se nabíjí bez ohledu na to, zda je fotoaparát zapnutý nebo vypnutý.

Když je fotoaparát zapnutý, nabíjení bude trvat déle.

🚫 Pokud je teplota baterie příliš vysoká, nabíjení se zastaví. Bude pokračovat, jakmile teplota baterie poklesne.

🚫 K nabíjení baterie lze použít nabíječku (BCX-1: prodávaná samostatně) (str. 294).

🚫 Když nabíjení probíhá v prostředí s vysokou teplotou, může z bezpečnostních důvodů trvat déle, případně se baterie nemusí nabít na maximum.

### ⚠ **Napájecí adaptér USB**

- Při čištění napájecí adaptér USB odpojte. Pokud necháte napájecí adaptér USB připojený během čištění, může dojít k úrazu nebo zásahu elektrickým proudem.

## Nabíjení baterie pomocí zařízení USB

Baterie vložená do fotoaparátu se nabíjí, když je fotoaparát připojen kabelem USB k zařízení USB kompatibilnímu s USB PD.

### ■ Nabíjení pomocí USB

**1** Přesvědčte se, že je páčka **ON/OFF** v poloze **OFF**.

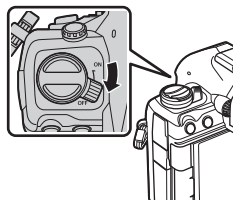

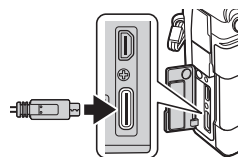

**2** Připojte fotoaparát k zařízení USB pomocí kabelu USB.

- V případě připojení kabelu USB použijte dodávanou ochranu kabelu a kabelovou úchytku, abyste předešli poškození konektorů.  „Nasazení chráničů kabelu“ (str. 19)

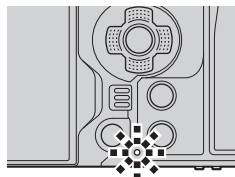

- Indikátor nabíjení baterie během nabíjení svítí. Doba nabíjení závisí na výstupu zařízení USB. Indikátor zhasne, když jsou baterie zcela nabitě.



 Dojde-li k chybě nabíjení, indikátor nabíjení baterie bliká. Odpojte a znovu připojte kabel USB.

 Přívod napájení se ukončí, když jsou baterie nabitě. Pro obnovení nabíjení odpojte a znovu připojte kabel USB.

 Fotoaparát lze napájet pomocí powerbanky nebo podobných zařízení připojených prostřednictvím rozhraní USB. Další informace viz „Napájení fotoaparátu pomocí USB (USB Power Delivery)“ (str. 287).

## Vložení a vyjmutí karty

### Vložení karty

V této příručce jsou všechna úložná zařízení označena jako „karty“.

Fotoaparát používá paměťové karty SD, SDHC nebo SDXC jiných výrobců, splňující normu SD (Secure Digital).

Karty je nutné před prvním použitím nebo po použití v jiném fotoaparátu nebo počítači naformátovat pomocí tohoto fotoaparátu. ➡ „Formátování karty (Formátování karty)“ (str. 241)

- Fotoaparát disponuje dvěma sloty na kartu.

- 1 Přesvědčte se, že je páčka **ON/OFF** v poloze **OFF**.

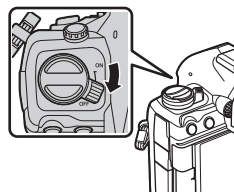

- 2 Otevřete kryt prostoru na kartu.

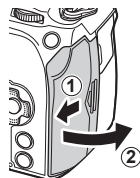

- 3 Vložte kartu.

- Zasuňte kartu do slotu, dokud nezapadne na své místo.
- ⚠ Nevkládejte silou poškozenou nebo zdeformovanou kartu. Mohlo by dojít k poškození otvoru pro kartu.

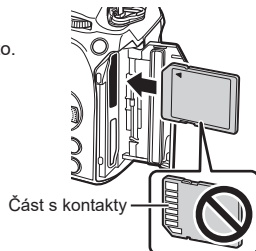

- 4 Uzavřete kryt prostoru pro kartu.

- Pevně zavřete kryt, dokud neuslyšíte cvaknutí.

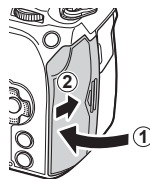

## Vyjmutí karty

Zatlačte na kartu, aby se vysunula. Kartu vytáhněte.

- ⓘ Nikdy nevyjímejte baterie ani paměťové karty, když je zobrazen indikátor přístupu k paměťové kartě (str. 34).

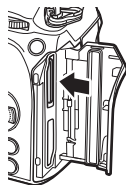

## Použití dvou paměťových karet

Když jsou vloženy dvě paměťové karty, můžete zvolit způsob použití obou karet dle vašich potřeb. „Nastavení karty pro záznam ( Nastavení slotu karty / Nastavení slotu karty)“ (str. 242)

- Záznam pouze na vybranou kartu
- Záznam probíhá na vybranou kartu až do jejího zaplnění, poté se ukládá na druhou kartu
- Záznam snímků s různými velikostmi nebo kompresním poměrem na různé karty
- Záznam kopíí každého snímku na obě karty

## Použitelné karty

V této příručce jsou všechna úložná zařízení označena jako „karty“.

V tomto fotoaparátu je možné použít následující typy paměťových karet SD (běžně dostupné): SD, SDHC a SDXC. Nejaktuálnější informace naleznete na našich webových stránkách.



### Přepínač ochrany proti zápisu karty SD

Na těle karty SD se nachází přepínač pro ochranu proti zápisu. Nastavením karty do polohy „LOCK“ (ZAMČENO) zabráníte zápisu dat na kartu. Vrácením přepínače do odemčené polohy zápis povolíte.



- ⓘ Při nahrávání videosekvencí použijte kartu SD, která podporuje rychlost Class 10 nebo vyšší.
- ⓘ Karta UHS-II nebo UHS-I s rychlostní třídou UHS 3 nebo vyšší je vyžadována, pokud: je v nabídce vybráno rozlišení videa [4K] nebo [C4K] nebo je v nabídce vybrána kompenzace pohybu [A-I] (All-Intra).
- ⓘ Data na kartě nebudou zcela vymazána ani po jejím naformátování nebo vymazání dat. Při likvidaci karty proveďte její znehodnocení, aby nedošlo k úniku osobních údajů.
- ⓘ Přístup k některým funkcím prohlížení a podobně může být omezen, pokud je přepínač ochrany před zápisem v poloze „LOCK“.

## Nasazení a sejmutí objektivu

1

Příprava

### Nasazení objektivu na fotoaparát

- Informace o kompatibilních objektivěch najdete na straně 291.

1 Přesvědčte se, že je páčka **ON/OFF** v poloze **OFF**.

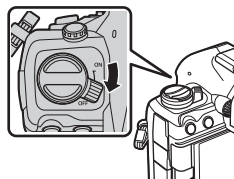

2 Sejměte zadní krytku z objektivu a krytku těla fotoaparátu.

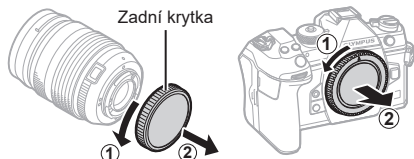

3 Zarovnejte (červenou) značku pro nasazení objektivu na fotoaparátu s (červenou) značkou zarovnání na objektivu. Pak zasuňte objektiv do těla fotoaparátu.

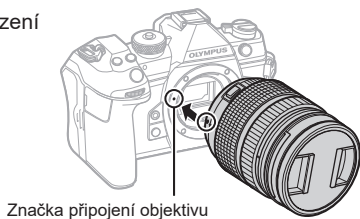

4 Otáčejte objektivem ve směru hodinových ručiček, dokud neuslyšíte zacvaknutí.

- ⌚ Nedotýkejte se tlačítka uvolnění objektivu.
- ⌚ Nedotýkejte se vnitřních částí fotoaparátu.

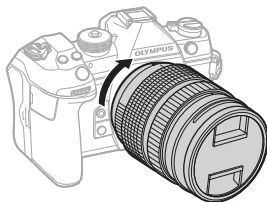

**5** Sejměte přední krytku objektivu.

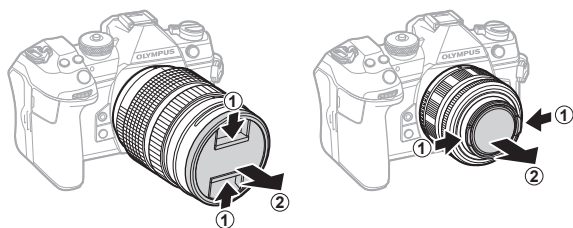

## Sejmutí objektivu

- 1 Přesvědčte se, že je páčka **ON/OFF** v poloze **OFF**.

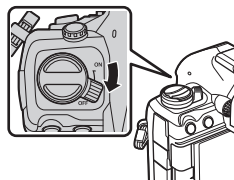

- 2 Držte tlačítko pro uvolnění objektivu a otáčejte objektivem dle vyobrazení.

Tlačítko uvolnění objektivu

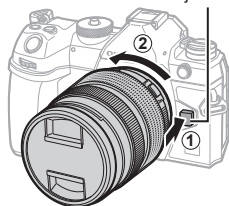



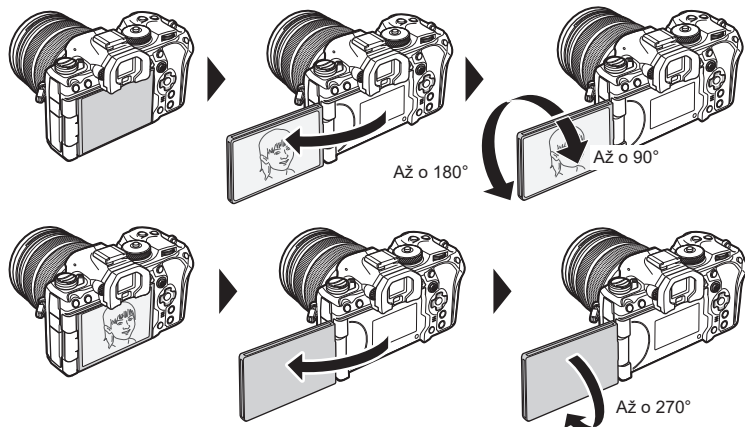

## Použití displeje

Otočením displeje lze dosáhnout pohodlnějšího zobrazení. Úhel displeje lze upravit dle podmínek v době fotografování.

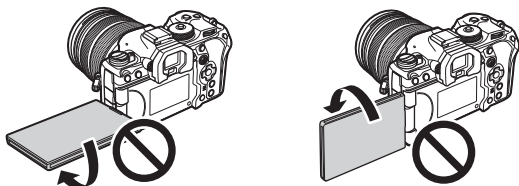

- Displejem otáčejte jemně v rozsahu jeho pohybu. Snaha otáčet displejem mimo níže vyobrazené limity může vést k poškození konektorů.



- Fotoaparát lze nakonfigurovat, aby zobrazoval převrácený snímek pohledu skrz objektiv nebo automaticky maximálně oddálil zvětšení na objektivěch s elektronickým transfokátorem, pokud je displej otočený pro pořízení autopořetru.  „Pomocník při autopořetru (Pom. při autopořetru)“ (str. 227)

# Zapnutí fotoaparátu

1

Příprava

## 1 Nastavte páčku **ON/OFF** do polohy **ON**.

- Po zapnutí fotoaparátu se zapne displej a zobrazí se super ovládací panel (str. 69). Hledáček se zapne, když k němu přiložíte oko. Když se rozsvítí hledáček, displej se vypne.
- Informace o tom, jak přepínat mezi hledáčkem a monitorem viz str. 37.
- Chcete-li fotoaparát vypnout, vraťte páčku do polohy **OFF**.

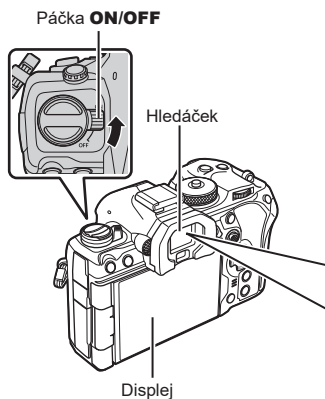

### Stav baterie

Fotoaparát zobrazuje úroveň nabití aktuálně používané baterie. Stav baterie se zobrazuje v procentech.



☞ Páčku **Fn** lze konfigurovat na zapnutí a vypnutí fotoaparátu pomocí položky [Páčka Fn/vyp. páčka] (str. 222).

## Režim spánku

Pokud po nastavenou dobu nejsou použity žádné ovládací prvky, fotoaparát automaticky přejde do klidového režimu, aby se snížilo vybíjení baterií. Označuje se jako „režim spánku“.

- Když fotoaparát přejde do režimu spánku, monitor se vypne a činnost bude pozastavena. Stiskem spouště nebo tlačítka fotoaparát znovu aktivujete.
- Pokud nebudou po nastavenou dobu po přechodu fotoaparátu do režimu spánku provedeny žádné operace, fotoaparát se automaticky vypne. Fotoaparát lze znovu aktivovat opětovným zapnutím.
- ① Pokud je v položce [Nastavení] > [Pohotov. rež. při vyp.] vybrána možnost [Zap] (zapnuto), může zotavení fotoaparátu z režimu spánku trvat déle. ☞ „Nastavení bezdrátového připojení při vypnutém fotoaparátu (Pohotov. rež. při vyp.)“ (str. 263)
- ① Prodlevu mezi přepnutím do režimu spánku nebo automatickým vypnutím lze zvolit v menu. ☞ „Nastavení možností režimu spánku (úspora energie) (Úsp. režim)“ (str. 254), „Nastavení možností automatického vypnutí (Automatické vypnutí)“ (str. 254)

## První nastavení

Po prvním spuštění fotoaparátu provedte první nastavení, vyberte jazyk a nastavte čas fotoaparátu.

ⓘ Informace o datu a čase jsou také součástí názvu souboru. Před použitím fotoaparátu je nezbytné nastavit správné datum a čas. Některé funkce nelze použít, pokud není nastavené datum a čas.

- 1 Po dotazu v prvním nastavení provedete volbu jazyka stiskem tlačítka **OK**.

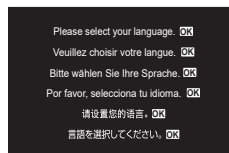

- 2 Označte požadovaný jazyk pomocí předního nebo zadního přepínače nebo tlačítka **Δ ▽ <|>**.



- 3 Po označení požadovaného jazyka stiskněte tlačítko **OK**.

- Pokud stisknete tlačítko spouště před stiskem tlačítka **OK**, fotoaparát se vrátí do režimu snímání bez výběru jazyka. První nastavení můžete provést po opětovném vypnutí a zapnutí fotoaparátu, zobrazí se první nastavení a celý proces se zopakuje od kroku 1.
- Jazyk lze kdykoli změnit z nabídky.  „Co dělat, když nemůžete přečíst údaje na displeji“ (str. 33)





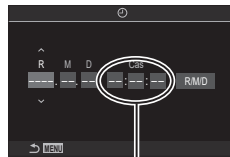

- 4** Nastavte datum, čas a formát data.
- Položky označujte pomocí tlačítek <|>.
  - Pomocí tlačítek  $\Delta$   $\nabla$  změňte označenou položku.
  - Nastavení hodin je možné kdykoli provést v nabídce.  „Nastavení hodin fotoaparátu (🕒 Nastavení)“ (str. 257)



Čas se zobrazuje ve formátu 24 hodin.

- 5** Stiskněte tlačítko  $\odot$ .
- 6** Tlačítky  $\Delta$   $\nabla$  označte časové pásmo a stiskněte tlačítko  $\odot$ .
- Stiskem tlačítka **INFO** povolíte nebo zakážete letní čas.
- 7** Hodiny nastavíte stiskem tlačítka  $\odot$ .

-  Informace o datu a čase se ukládají na kartu společně se snímky.
-  Vyjmete-li baterii a fotoaparát je chvíli ponechán bez baterie, datum a čas se mohou resetovat. Pokud k tomu dojde, nastavte datum a čas pomocí nabídky.  „Nastavení hodin fotoaparátu (🕒 Nastavení)“ (str. 257)
-  Než začnete pořizovat video, bude vhodné nastavit snímkovou frekvenci.  „Nastavení kvality fotografií a videí (📷📹 / 📹📷)“ (str. 140)

## Co dělat, když nemůžete přečíst údaje na displeji

Pokud vidíte neznámé znaky nebo slova v cizích jazycích, zřejmě jste nezvolili požadovaný jazyk. Pomocí níže uvedeného postupu vyberte jiný jazyk.

- 1 Stiskem tlačítka **MENU** zobrazíte menu.

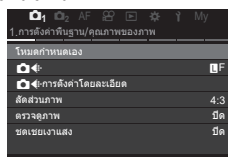
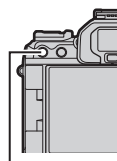

Tlačítko **MENU**

- 2 Pomocí předního přepínače označte kartu **Y** (nastavení).

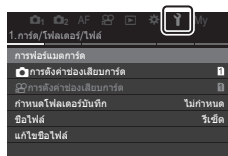

- 3 Pomocí tlačítek **<>** nebo zadním přepínačem vyberte obrazovku, na které se objeví **[OK]**.

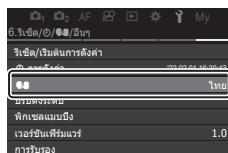

- 4 Označte možnost **[OK]** pomocí tlačítek **Δ** **∇** a stiskněte tlačítko **OK**.



- 5 Označte požadovaný jazyk pomocí tlačítek **Δ** **∇** **<>** a stiskněte tlačítko **OK**.



# 2 Snímání

## Zobrazení informací během snímání





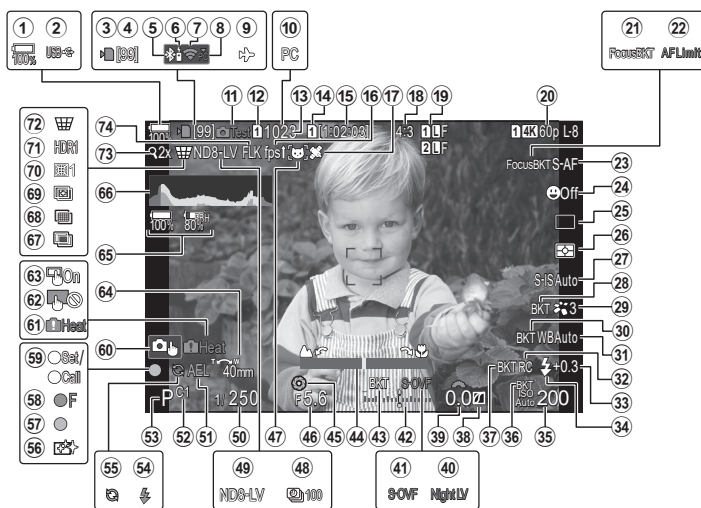

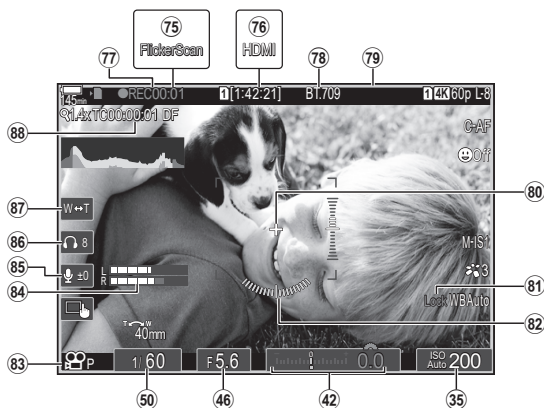

☞ Informace o super ovládacím panelu, který se ve výchozím nastavení zobrazuje na displeji, viz str. 71.



### Zobrazení na displeji během fotografování



### Displej v režimu videosekvencí



- ① Stav baterie.....str. 30
- ② USB PD .....str. 287
- ③ Indikátor zápisu na kartu.....str. 21, 25
- ④ Maximální počet souvislých snímků .....str. 128
- ⑤ Aktivní připojení **Bluetooth®** .....str. 260, 280
- ⑥ Dálkové ovl. ....str. 280
- ⑦ Připojení k bezdrátové síti LAN .....str. 261, 267
- ⑧ Aktivní připojení k počítači (Wi-Fi).....str. 267
- ⑨ Režim V letadle.....str. 260
- ⑩ Aktivní připojení k počítači (USB) \*1 .....str. 284
- ⑪ Test. snímek.....str. 210
- ⑫  Uložení nastavení.....str. 243
- ⑬ Počet fotografií, které lze uložit.....str. 331
- ⑭  Slot pro ukládání .....str. 243
- ⑮ Dostupná doba záznamu.....str. 331
- ⑯ sn./s .....str. 225
- ⑰ Informace o poloze Bluetooth.....str. 266
- ⑱ Poměr stran .....str. 144
- ⑲  Kvalita obrazu.....str. 140
- ⑳  Kvalita obrazu .....str. 141
- ㉑ Zaostrovací řada.....str. 178
- ㉒ Omezovač AF .....str. 92
- ㉓ Režim AF .....str. 72
- ㉔ Priorita tváře / priorita očí.....str. 88
- ㉕ Režim spouště (jednotlivé snímky / sekvenční snímání / samospoušť / redukce vibrací /tiché fotografování / Pro Capture) .....str. 126
- ㉖ Režim měření .....str. 109
- ㉗ Stab. obrazu .....str. 136
- ㉘ ART BKT.....str. 177
- ㉙ Režim snímku .....str. 145
- ㉚ Vyvážení bílé BKT .....str. 175
- ㉛ Vyvážení bílé .....str. 150
- ㉜ Režim RC .....str. 124
- ㉝ Ovládání intenzity blesku.....str. 123
- ㉞ Režim blesku .....str. 120
- ㉟ Citlivost ISO.....str. 113
- ㊱ ISO BKT.....str. 176
- ㊲ FL BKT.....str. 175
- ㊳ Kontrola přeexp. a podexp. ....str. 215
- ㊴ Hodnota expoziční kompenzace .....str. 106
- ㊵ Noční vidění .....str. 225
- ㊶ Režim LV .....str. 225
- ㊷ Expoziční kompenzace .....str. 106
- ㊸ AE BKT .....str. 174
- ㊹ Indikátor ostření .....str. 102
- ㊺ Náhled .....str. 224
- ㊻ Hodnota clony.....str. 43, 45
- ㊼ Detekce objektu.....str. 90
- ㊽ Časosběrné snímání.....str. 167
- ㊾ Fotografování s ND filtrem.....str. 158
- ㊿ Expoziční doba .....str. 43, 47
- 1 ㊿ Zámek AE .....str. 109
- 2 ㊿ Uživ. režim .....str. 56
- 3 ㊿ Režim snímání.....str. 43
- 4 ㊿ Blesk .....str. 118  
(bliká: probíhá nabíjení,  
svítí: nabíjení dokončeno)
- 5 ㊿ Pro Capture aktivní .....str. 133
- 6 ㊿ Protiprachový filtr .....str. 305
- 7 ㊿ Značka potvrzení AF.....str. 40
- 8 ㊿  SH2 Výstraha clony .....str. 126
- 9 ㊿ Funkce SET / funkce CALL.....str. 293
- 0 ㊿ Dotykové ovládání .....str. 41
- 1 ㊿ Upozornění při vnitřním přehřátí .....str. 309
- 2 ㊿ Vypnutí dotykového ovládání.....str. 101
- 3 ㊿ Dotykové ovládání .....str. 41
- 4 ㊿ Směr používání transfokátoru / ohnisk. vzdál.
- 5 ㊿ Všechny informace o baterii.....str. 30, 295
- 6 ㊿ Histogram .....str. 38
- 7 ㊿ Vícenásobná exp. ....str. 163
- 8 ㊿ Snímek s vys. rozliš.....str. 156
- 9 ㊿ Skládání makro.....str. 160
- 0 ㊿ Kompenz. rybiho oka.....str. 171
- 1 ㊿ HDR.....str. 162
- 2 ㊿  Korekce lichoběžníku.....str. 170
- 3 ㊿ Digitální telekonvertor .....str. 166
- 4 ㊿ Snímání bez blikání .....str. 135
- 5 ㊿ Kontrola blikání .....str. 108
- 6 ㊿  Výstup HDMI .....str. 182
- 7 ㊿ Doba záznamu (zobrazuje se během záznamu).....str. 59
- 8 ㊿  Asist. zobrazení .....str. 155

- 79 Červený rámeček během záznamu videa.....str. 185
- 80 Středová značka .....str. 183
- 81  Zámek .....str. 153
- 82 Vodováha.....str. 38
- 83 Režim  (režim expozice videa).....str. 60
- 84 Měřič hlasitosti záznamu .....str. 62
- 85 Hlasitost záznamu zvuku .....str. 62
- 86 Hlasitost sluchátek.....str. 62
- 87 Elektr. zoom.....str. 62
- 88 Kód času.....str. 181
- \*1 Zobrazuje se, když je fotoaparát připojený k aplikaci OM Capture v režimu [ RAW/Ovládání] a počítač je jediným umístěním pro ukládání snímků (str. 284).



## Přepínání zobrazení

Fotoaparát používá oční senzor pro automatické přepínání mezi hledáčkem a displejem. Hledáček a displej (super ovládací panel / živý náhled) rovněž zobrazují informace o nastavení fotoaparátu. K dispozici jsou možnosti pro ovládání přepínání zobrazení a výběr zobrazených informací.

Displej fotoaparátu implicitně zobrazuje super ovládací panel (str. 69).

### Komponování fotografií v hledáčku

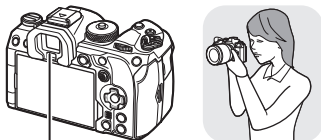



Hledáček

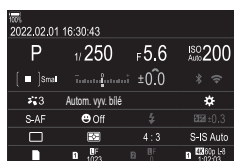
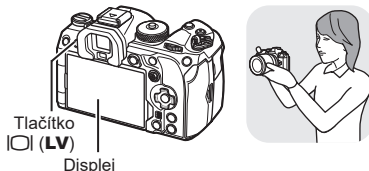

Hledáček se zapne automaticky, když přiblížíte oko. Po rozsvícení hledáčku zhasne displej.

### Komponování fotografií na displeji



Displej zobrazuje super ovládací panel. Když stisknete tlačítko  (LV), přepne se na živý náhled.

↓ Tlačítko  (LV)



- Pokud hledáček není zaostřený, přiložte k němu oko a zaostřete zobrazení otáčením kolečka dioptrické korekce.

Kolečko dioptrické korekce

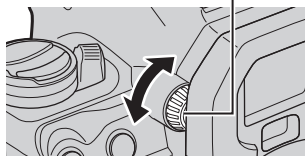

☞ K dispozici je přepínání zobrazení a možnosti zobrazení v hledáčku.

 „Volba stylu zobrazení hledáčku (Styl EVF)“ (str. 228), „Konfigurace očního senzoru (Nastavení očního senzoru)“ (str. 250)

Informace zobrazené na displeji během snímání můžete přepínat pomocí tlačítka **INFO**.



Tlačítko **INFO**

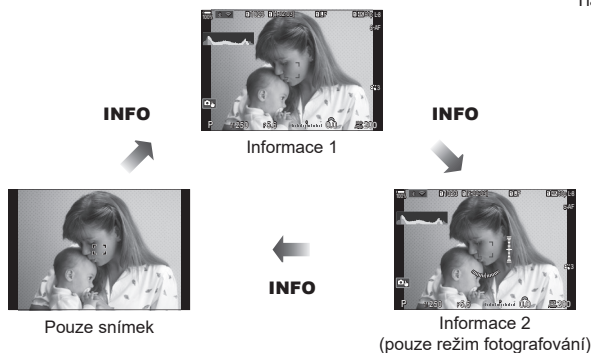

- Obrazovky s informacemi lze přepínat oběma směry otáčením přepínače při současném stisku tlačítka **INFO**.
- Informace zobrazované v režimu fotografování a informace zobrazované v režimu videa lze nastavit samostatně. „Indikátory snímání“ ( Nastavení informací / Nastavení informací)“ (str. 230)
- Můžete zvolit, zda se mají zobrazit informace při namáčknutí tlačítka spouště. „Konfigurace zobrazení při namáčknutí spouště (Inf. namáčknutím )“ (str. 231)

### Zobrazení histogramu

Na histogramu se zobrazuje rozložení jasu na snímku. Vodorovná osa představuje jas, hodnoty na svislé ose pak počet pixelů s danou hodnotou jasu v rámci celého snímku. Oblasti přesahující horní limit při fotografování jsou zobrazeny červeně, oblasti pod spodním limitem modře a oblast měřená pomocí bodového měření je zobrazena zeleně. Můžete zvolit horní a dolní limit. „Varování expozice histogramu (Nastavení histogramu)“ (str. 236)

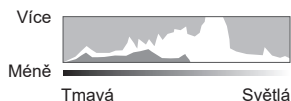

### Přeexponované a podexponované části

Přeexponované a podexponované části, vymezené horním a dolním limitem zobrazení histogramu, se zobrazují červeně a modře. Můžete zvolit horní a dolní limit. „Varování expozice histogramu (Nastavení histogramu)“ (str. 236)

### Zobrazení vodováhy

Znázorňuje orientaci fotoaparátu. Směr náklonu je vyznačen na svislé liště a vodorovný směr na vodorovné liště.

- Vodováha slouží pouze jako vodítko.
- Vodováhu zkalibrujte, pokud již neukazuje skutečnou kolmost nebo vodorovnost. „Kalibrace vodováhy (Nastavení úrovní)“ (str. 258)

## Pořizování statických snímků

Pomocí přepínače režimů vyberte režim snímání a následně pořídte snímek.

**PASMB** 

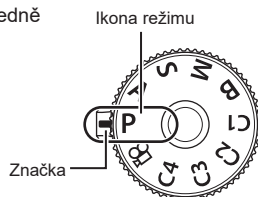

2

Snímání

### Druhy režimů snímání

Pokyny k používání různých režimů snímání jsou uvedeny v následující části.

<b>P</b>	Program AE (str. 43)
<b>A</b>	Priorita clony AE (str. 45)
<b>S</b>	Priorita času AE (str. 47)
<b>M</b>	Ruční expozice (str. 49)
<b>B</b>	BULB/TIME (str. 51)
	Živé kompozitní snímání (str. 54)
<b>C1/C2/C3/C4</b>	Vlastní (str. 57)

 Informace o poloze  na přepínači režimů viz str. 59.

**1** Odjistěte stiskem zámků přepínače režimů a poté otáčením vyberte režim, který chcete použít.

- Pokud byl zámek přepínače režimů stisknutý, je přepínač režimů uzamčen. Zámek přepínače režimů při každém stisknutí přepne mezi uzamčenou a odemčenou polohou.

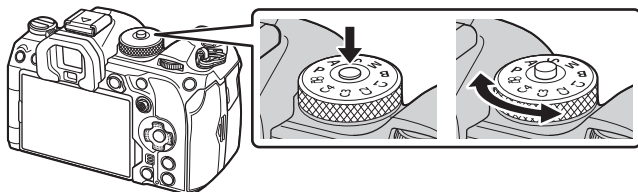

**2** Připravte kompozici záběru.

- ① Dávejte pozor, aby vaše prsty nebo řemínek fotoaparátu nezakrývaly objektiv nebo AF lampu.

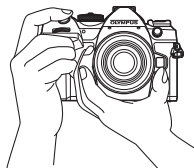

Pozice na šířku

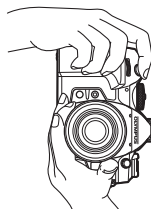

Pozice na výšku

### 3 Zaostřete.

- Lehce stlačte tlačítko spouště do první polohy (namáčkněte spoušť).
- Zobrazí se značka potvrzení AF (●) a v místě zaostření se zobrazí zelený rámeček (oblast AF).

☞ Ostřit lze také stiskem tlačítka **AF-Zap.** (str. 83)

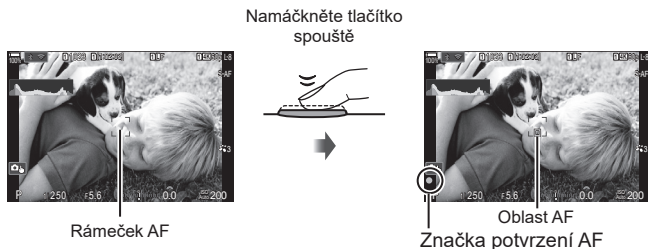

- ⓘ Pokud fotoaparát nedokáže zaostřit, značka potvrzení AF zabliká (str. 306).
- ⓘ Rámeček AF se mění podle možnosti zvolené pro režim zóny AF. Změňte oblast (str. 77) a polohu (str. 76) cíle AF dle potřeby.
- ⓘ Pokud je režim cíle AF (str. 77) nastavený na možnost [Vše], nezobrazuje se rámeček AF.

### 4 Uvolněte závěrku.

- Domáčkněte tlačítko spouště (úplně).
- Fotoaparát uvolní závěrku a pořídí snímek.

Domáčkněte



☞ Pomocí dotykového ovládání lze ostřit a pořizovat snímky. ☞ „Snímání pomocí dotykové obrazovky“ (str. 41)

Klepnutím na objekt zaostříte a pořídíte fotografii.

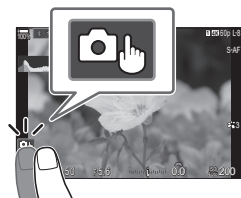

	Klepnutím na objekt lze zaostřit a automaticky pořídít snímek. Tato možnost není k dispozici v režimu <b>B</b> (bulb), v režimu  (video), případně pokud je položka Režim AF nastavena na  nebo  (str. 72).
	Fotografování pomocí ovládání dotykové obrazovky je vypnuto.
	Klepnutím zobrazíte oblast ostření AF a zaostříte na objekt ve vybrané oblasti. Pomocí dotykového displeje lze vybrat polohu a velikost rámečku ostření. Fotografie je možné pořídít stisknutím tlačítka spouště.
	Pokud je detekováno více objektů pro portréty, klepnutím zvolte objekt, který chcete použít pro ostření. [Detekce tváře a očí] vybrána jiná možnost než [Vyp], zobrazí se ikona  (str. 88). Výběr objektu není k dispozici, pokud je v režimu  (video) vybrána snímková frekvence [FHD 120/60p L-8] (záznam vysokorychlostního videa) (str. 141).

- Klepnutím na ikonu přepnete nastavení.
- ⚠ Displeje se nedotýkejte nehty ani žádnými ostrými předměty.
- ⚠ Používání dotykové obrazovky mohou znesnadňovat rukavice nebo kryty displeje.

## ■ Náhled objektu

### 1 Klepněte na objekt na displeji.

- Zobrazí se oblast ostření.
- Pomocí posuvníku vyberte velikost rámečku.
- Klepnutím na tlačítko vypnete zobrazení oblasti AF.



### 2 Pomocí posuvníku upravte velikost oblasti AF a potom klepnutím na tlačítko přibližte na pozici rámečku.

- Při přiblížení snímku lze zobrazení na displeji posunovat prstem.
- Klepnutím na tlačítko zrušíte zvětšené zobrazení.

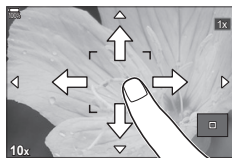

- Operace prostřednictvím dotykové obrazovky nejsou dostupné například v následujících situacích.  
Když se používají tlačítka nebo přepínače
- Ovládání pomocí dotykové obrazovky lze deaktivovat. „Vypnutí dotykového ovládání (Dotyková obrazovka)“ (str. 249)

Snímky se zobrazují ihned po pořízení. To vám umožní rychle zkontrolovat záběr. Můžete zvolit, jak dlouho se snímky zobrazují, nebo kontrolu fotografií zcela vypnout. Chcete-li kdykoli ukončit kontrolu fotografie a pokračovat ve fotografování, namáčkněte tlačítko spouště.

<b>0.3–20 s</b>	Zvolte, jak dlouho mají být fotografie zobrazeny.
<b>Vyp</b>	Vypnutá kontrola fotografií. Fotoaparát po pořízení snímku dál zobrazuje pohled skrz objektiv.
<b>Auto</b> 	Po pořízení snímku přepněte na prohlížení. Můžete odstraňovat snímky a provádět další operace prohlížení.

- 1 Stisknutím tlačítka **MENU** zobrazte nabídky.
- 2 Pomocí předního přepínače označte kartu .

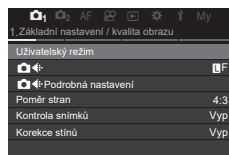

- 3 Označte položku [1. Základní nastavení / kvalita obrazu] pomocí tlačítek  $\triangleleft$   $\triangleright$  nebo zadního přepínače.
- 4 Pomocí tlačítek  $\triangle$   $\nabla$  označte položku [Kontrola snímků] a stiskněte tlačítko  $\odot$ .

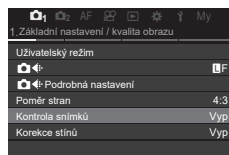

- 5 Změňte nastavení tlačítky  $\triangle$   $\nabla$  a stiskněte tlačítko  $\odot$ .

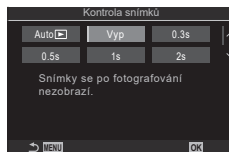

- 6 Stiskem tlačítka **MENU** opustíte nabídky.

## Fotografování pomocí režimů snímání

### Automatické nastavení clony a expoziční doby (P: Program AE)



PASMB

Fotoaparát zvolí optimální clonu a expoziční dobu dle jasů objektu.

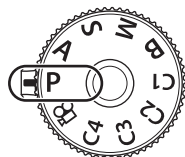
#### 1 Otočte přepínač režimů do polohy P.







#### 2 Zaostřete a zkontrolujte zobrazení.

- Ke změně následujících nastavení použijte přední a zadní přepínač.  
Přední přepínač: expoziční kompenzace (str. 106)  
Zadní přepínač: posunutí programu (str. 44)
- Zobrazuje se expoziční doba a clona zvolená fotoaparátem.
- Expoziční kompenzaci lze upravit také pomocí tlačítka . Stiskněte tlačítko  a potom otočte předním nebo zadním přepínačem.





Clona  
Expoziční doba  
Režim snímání

#### 3 Fotografujte.

- Můžete zvolit funkce prováděné předním a zadním přepínačem.  „Přifazení funkcí přednímu a zadnímu přepínači (  Funkce přepínače /  Funkce přepínače)“ (str. 216)
- Přepínačem **Fn** lze zaměnit funkce předního a zadního přepínače. Páčce lze přiřadit také jiné funkce.  „Přizpůsobení páčky Fn (Nastavení páčky Fn)“ (str. 219)

**Příliš tmavý nebo příliš světlý objekt**

Pokud se fotoaparátu nedaří dosáhnout optimální expozice, zobrazená expoziční doba a clona blikají.

Zobrazení	Problém/řešení
<p>Velký otvor clony (nízká hodnota f) / dlouhá expoziční doba</p> 	<p>Objekt je příliš tmavý.</p> <ul style="list-style-type: none"> <li>• Použijte blesk.</li> </ul>
<p>Malý otvor clony (vysoké číslo f) / krátká expoziční doba</p> 	<p>Objekt je příliš světlý.</p> <ul style="list-style-type: none"> <li>• Byly překročeny limity systému měření fotoaparátu. Pro omezení množství světla vstupujícího do fotoaparátu použijte ND (Neutral Density = Neutrální šedý) filtr jiného výrobce.</li> <li>• V režimu [♥] (tichý) jsou k dispozici expoziční doby až 1/32000 s. [☞] „Snímání bez zvuku závěrky (Nastavení tichého[♥] režimu)“ (str. 132), „Použití sériového snímání / samospouště“ (str. 126)</li> </ul>

☞ Pokud položka [ISO] není nastavena na možnost [Auto], optimální expozice lze dosáhnout změnou nastavení. [☞] „Změna citlivosti ISO (ISO)“ (str. 113)

☞ Hodnota clony zobrazená v době, kdy zobrazení bliká, se mění v závislosti na objektivu a ohniskové vzdálenosti.

**■ Posunutí programu**

Aniž by se změnila expozice, můžete volit z různých kombinací clony a expoziční doby vybrané automaticky fotoaparátem. Tato funkce se nazývá posunutí programu.

**1** Otáčejte zadním přepínačem, dokud fotoaparát nezobrazí požadovanou kombinaci clony a expoziční doby.

- Když je aktivní posunutí programu, indikátor režimu snímání na displeji se změní z **P** na **Ps**. Pro ukončení posunutí programu otáčejte zadním přepínačem opačným směrem, dokud indikátor **Ps** nezmizí.



Posunutí programu

☞ Můžete zvolit, zda se na displeji projevují účinky expoziční kompenzace, nebo jas zůstává konstantní pro usnadnění prohlížení. [☞] „Změna vzhledu zobrazení (☞ Režim LV)“ (str. 225)



V tomto režimu volíte clonu (číslo f) a fotoaparát automaticky nastavení expoziční dobu pro optimální expozici dle jasů objektu. Nižší hodnoty clony (větší otvory clony) zmenšují hloubku oblasti, která zůstává zaostřená (hloubku ostrosti) a rozostřují pozadí. Vyšší hodnoty clony (menší otvor clony) zvyšují hloubku oblasti, která je před a za fotoграфovaným objektem zaostřená.

Nižší hodnoty clony...



...zmenšují hloubku ostrosti a zvyšují rozostření.

...zvyšují hloubku ostrosti.

## 1 Otočte přepínač režimů do polohy **A**.

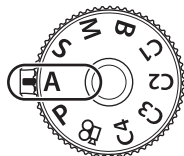

## 2 Zvolte clonu.

- Ke změně následujících nastavení použijte přední a zadní přepínač.
  - Přední přepínač: expoziční kompenzace (str. 106)
  - Zadní přepínač: clona
- Expoziční doba automaticky zvolená fotoaparátem se zobrazí na displeji.
- Expoziční kompenzaci lze upravit také pomocí tlačítka . Stiskněte tlačítko a potom otočte předním nebo zadním přepínačem.





Hodnota clony



## 3 Fotografujte.

- Můžete zvolit funkce prováděné předním a zadním přepínačem. „Přiřazení funkcí přednímu a zadnímu přepínači“ ( Funkce přepínače / Funkce přepínače)“ (str. 216)
- Přepínačem **Fn** lze zaměnit funkce předního a zadního přepínače. Páčky lze přiřadit také jiné funkce. „Přizpůsobení páčky Fn (Nastavení páčky Fn)“ (str. 219)
- Můžete zvolit, zda se na displeji projevují účinky expoziční kompenzace, nebo jas zůstává konstantní pro usnadnění prohlížení. „Změna vzhledu zobrazení“ ( Režim LV)“ (str. 225)
- Clonu můžete nastavit na zvolenou hodnotu a zobrazit náhled hloubky ostrosti. „Změna funkcí tlačítek (Nastavení tlačítek)“ (str. 208)

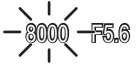
## Příliš tmavý nebo příliš světlý objekt

Pokud se fotoaparátu nedaří dosáhnout optimální expozice, zobrazená expoziční doba bliká.

Zobrazení	Problém/řešení
Dlouhá expoziční doba 	Podexpozice. • Zvolte nižší hodnotu clony.
Krátká expoziční doba 	Přeexpozice. • Zvolte vyšší hodnotu clony. • Pokud je objekt při vyšší hodnotě stále přeexponovaný, byly překročeny limity systému měření fotoaparátu. Pro omezení množství světla vstupujícího do fotoaparátu použijte ND (Neutral Density = Neutrální šedý) filtr jiného výrobce. • V režimu [♥] (tichý) jsou k dispozici expoziční doby až 1/32000 s.  „Snímání bez zvuku závěrky (Nastavení tichého[♥] režimu“ (str. 132), „Použití sériového snímání / samospouště“ (str. 126)

 Pokud položka [ISO] není nastavena na možnost [Auto], optimální expozice lze dosáhnout změnou nastavení.  „Změna citlivosti ISO (ISO)“ (str. 113)

V tomto režimu můžete zvolit expoziční dobu a fotoaparát automaticky nastaví clonu pro optimální expozici dle jasů objektu. Kratší expoziční doba „zmrazí“ pohybující se objekty. Delší expoziční doba dodá pohybujícím se objektům rozostření, čímž jim propůjčí dojem dynamického pohybu.

## Kratší expoziční doby...

60"

15"

30"

60"

125"

250"

8000"

## Delší expoziční doby...

...vytvářejí dynamické snímky s dojemem pohybu.

...„zmrazí“ pohybu rychle se pohybujících objektů.

## 1 Otočte přepínač režimů do polohy S.

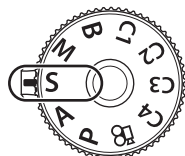

## 2 Zvolte expoziční dobu.

- Ke změně následujících nastavení použijte přední a zadní přepínač.

Přední přepínač: expoziční kompenzace (str. 106)

Zadní přepínač: expoziční doba

- Expoziční dobu lze nastavit na hodnoty mezi 1/8000 a 60 s.

- V režimu [♥] (tichý) jsou k dispozici expoziční doby až 1/32000 s. „Snímání bez zvuku závěrky (Nastavení tichého[♥] režimu)“ (str. 132), „Použití sériového snímání / samospouště“ (str. 126)

- Clona automaticky zvolená fotoaparátem se zobrazí na displeji.

- Expoziční kompenzaci lze upravit také pomocí tlačítka . Stiskněte tlačítko a potom otočte předním nebo zadním přepínačem.



Expoziční doba

## 3 Fotografujte.

Můžete zvolit funkce prováděné předním a zadním přepínačem. „Přiřazení funkcí přednímu a zadnímu přepínači ( Funkce přepínače / Funkce přepínače)“ (str. 216)

Přepínačem **Fn** lze zaměnit funkce předního a zadního přepínače. Páčky lze přiřadit také jiné funkce. „Přizpůsobení páčky Fn (Nastavení páčky Fn)“ (str. 219)



Můžete zvolit, zda se na displeji projevují účinky expoziční kompenzace, nebo jas zůstává konstantní pro usnadnění prohlížení. „Změna vzhledu zobrazení ( Režim LV)“ (str. 225)

Pro dosažení efektu dlouhé expoziční doby v jasném prostředí, kde dlouhé expoziční doby jinak nejsou dostupné, použijte živý ND filtr. „Zpomalení závěrky v jasném světle (Snímání Live ND)“ (str. 158)

V závislosti na vybrané expoziční době můžete na displeji pozorovat proužky způsobené blikáním zářivky nebo LED světelných zdrojů. Fotoaparát lze nakonfigurovat, aby potlačil vliv blikání během živého náhledu při pořizování snímků. „Redukce blikání na fotografiích (Snímání bez blikání)“ (str. 135), „Redukce blikání LED osvětlení ( Kontrola blikání / Kontrola blikání)“ (str. 108)

**Příliš tmavý nebo příliš světlý objekt**

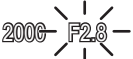
Pokud se fotoaparátu nedaří dosáhnout optimální expozice, zobrazená hodnota clony bliká.

Zobrazení	Problém/řešení
<p>Nízká hodnota clony</p> 	<p>Podexpozice.</p> <ul style="list-style-type: none"> <li>Zvolte delší expoziční dobu.</li> </ul>
<p>Vysoká hodnota clony</p> 	<p>Přeexpozice.</p> <ul style="list-style-type: none"> <li>Zvolte kratší expoziční dobu. V tichém režimu jsou k dispozici expoziční doby až 1/32000 s.</li> <li>Pokud je objekt stále přeexponovaný i při kratší expozici, byly překročeny limity systému měření fotoaparátu. Pro omezení množství světla vstupujícího do fotoaparátu použijte ND (Neutral Density = Neutrální šedý) filtr jiného výrobce.</li> </ul>

☞ Pokud položka [ISO] není nastavena na možnost [Auto], optimální expozice lze dosáhnout změnou nastavení. ➡ „Změna citlivosti ISO (ISO)“ (str. 113)

☞ Hodnota clony zobrazená v okamžiku, kdy její ukazatel bliká, se mění v závislosti na objektivu a ohniskové vzdálenosti.

V tomto režimu můžete zvolit hodnotu clony i expoziční dobu. Nastavení můžete upravit dle vašeho záměru, např. zkombinovat krátké expoziční doby s malými clonami (vysokými hodnotami f), a dosáhnout tak větší hloubky ostrosti.

### 1 Otočte přepínač režimů do polohy **M**.

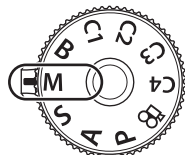

### 2 Upravte clonu a expoziční dobu.

- Ke změně následujících nastavení použijte přední a zadní přepínač.

Přední přepínač: clona

Zadní přepínač: expoziční doba

- Zvolte expoziční dobu v rozmezí 1/8000–60 s.
- V tichém režimu jsou k dispozici expoziční doby až 1/32000 s. „Snímání bez zvuku závěrky (Nastavení tichého režimu)“ (str. 132)
- Displej znázorňuje rozdíl mezi expozicí s vybranou clonou a expoziční dobou a optimální expozicí změřenou fotoaparátem. Pokud rozdíl překročí  $\pm 3$  EV, displej bliká.
- Pokud je pod položkou [Auto] vybraná možnost [Auto], citlivost ISO se nastaví automaticky pro optimální expozici při vybraném nastavení expozice. Položka [ISO] je implicitně nastavena na možnost [Auto]. „Změna citlivosti ISO (ISO)“ (str. 113)







Rozdíl oproti optimální expozici

### 3 Fotografujte.



- Můžete zvolit funkce prováděné předním a zadním přepínačem. „Přiřazení funkcí přednímu a zadnímu přepínači ( Funkce přepínače / Funkce přepínače)“ (str. 216)
- Přepínačem **Fn** lze zaměnit funkce předního a zadního přepínače. Páčky lze přiřadit také jiné funkce. „Přizpůsobení páčky Fn (Nastavení páčky Fn)“ (str. 219)
- V závislosti na vybrané expoziční době můžete na displeji pozorovat proužky způsobené blikáním zářivek nebo LED světelných zdrojů. Fotoaparát lze nakonfigurovat, aby potlačil vliv blikání během živého náhledu při pořizování snímků. „Redukce blikání na fotografiích (Snímání bez blikání)“ (str. 135), „Redukce blikání LED osvětlení ( Kontrola blikání / Kontrola blikání)“ (str. 108)
- Můžete zvolit, zda se na displeji projevují účinky expoziční kompenzace, nebo jas zůstává konstantní pro usnadnění prohlížení. „Změna vzhledu zobrazení ( Režim LV)“ (str. 225)

**Příliš tmavý nebo příliš světlý objekt**

Pokud se fotoaparátu při nastavení položky [ISO] na možnost [Auto] nedaří dosáhnout optimální expozice, zobrazená citlivost ISO bliká.

Zobrazení	Problém/řešení
	Přeexpozice. • Zvolte vyšší clonové číslo nebo kratší expoziční dobu.
	Podexpozice. • Zvolte nižší clonové číslo nebo delší expoziční dobu. • Pokud varování z displeje nezmizí, zvolte vyšší hodnotu citlivosti ISO.  „Změna citlivosti ISO (ISO)“ (str. 113), „Nastavení rozsahu hodnot citlivosti ISO vybraných v režimu [Auto]“ (  ISO-A Horní/výchozí /  ISO-A Horní/výchozí)“ (str. 114)

**■ Použití expoziční kompenzace v režimu M**

V režimu **M** je k dispozici expoziční kompenzace, pokud je pod položkou [ISO] vybraná možnost [Auto]. Protože se expoziční kompenzace provádí nastavením citlivosti ISO, nemá její použití vliv na clonu a expoziční dobu.  „Změna citlivosti ISO (ISO)“ (str. 113), „Nastavení rozsahu hodnot citlivosti ISO vybraných v režimu [Auto]“ ( ISO-A Horní/výchozí /  ISO-A Horní/výchozí)“ (str. 114)

**1** Podržte tlačítko  a otáčejte předním nebo zadním přepínačem.

- Expoziční kompenzace se přičte k rozdílu expozice, zobrazenému na displeji.

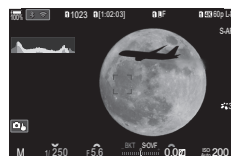

Expoziční kompenzace plus rozdíl expozice

Expoziční kompenzace

Tento režim zvolte, pokud chcete ponechat otevřenou závěrku pro dlouhou expozici. Můžete zobrazit náhled fotografie v živém náhledu a ukončit expozici, když je dosaženo požadovaných výsledků. Použijte v případě, že je nutná dlouhá expozice, např. při fotografování nočních scén nebo ohňostrojų.

⚠ Při fotografování s dlouhou expozicí doporučujeme fotoaparát bezpečně upevnit na stativ a nastavit položku [Stab. obrazu] (str. 136) na možnost [S-IS Vyp].

### Fotografování v režimech „BULB“ a „Live BULB“

Závěrka zůstane po dobu stisknutí tlačítka spouště otevřená. Po uvolnění tlačítka spouště bude expozice ukončena.

- Množství světla vstupujícího do fotoaparátu je tím větší, čím déle je závěrka otevřená.
- Pokud je vybrána možnost fotografování Live BULB, můžete kontrolovat výsledky na displeji živého náhledu a ukončit expozici, kdykoli budete chtít.

### Fotografování v režimech „TIME“ a „Live TIME“

Expozice začíná úplným stisknutím spouště. Pokud chcete expozici ukončit, podruhé zcela stisknete tlačítko spouště.

- Množství světla vstupujícího do fotoaparátu je tím větší, čím déle je závěrka otevřená.
- Pokud je vybrána možnost fotografování Live TIME, můžete kontrolovat výsledky na displeji živého náhledu a ukončit expozici, kdykoli budete chtít.

## 1 Otočte přepínačem režimů do polohy **B**.

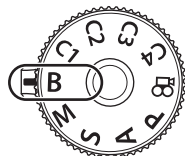

## 2 Zvolte možnost [Bulb] (pro fotografování v režimu BULB) nebo [Čas] (časosběrné fotografování).

- Ve výchozím nastavení se výběr provádí zadním přepínačem.

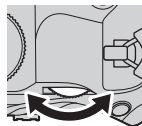

Fotografování v režimech BULB nebo TIME

### 3 Stiskněte tlačítko **MENU**.

- Budete vyzváni k výběru intervalu, v jakém se aktualizuje náhled.



### 4 Označte interval pomocí tlačítek $\Delta$ $\nabla$ .

### 5 Stiskem tlačítka $\odot$ vyberte označenou možnost.

- Zobrazí se nabídky.

### 6 Opakovaným stisknutím tlačítka **MENU** opustíte nabídky.

- Pokud je vybrána jiná možnost než [Vyp], na displeji se objeví indikace [Live BULB] nebo [Live TIME].

### 7 Upravte clonu.

- Ve výchozím stavu lze clonu nastavit pomocí předního přepínače.





Clona

### 8 Fotografujte.

- V režimech BULB a Live BULB držte stisknuté tlačítko spouště. Expozice skončí, když tlačítko uvolníte.
  - Během fotografování v režimu Live TIME můžete aktualizovat náhled namáčknutím tlačítka spouště.
  - V režimech TIME a Live TIME jednou zcela stiskněte tlačítko spouště, aby se zahájila expozice, a znovu, aby se ukončila.
  - Expozice skončí automaticky, když je dosaženo času vybraného pro položku [Časovač BULB/TIME]. „Konfigurace nastavení BULB/TIME/COMP (Nastavení BULB/TIME/COMP)“ (str. 173)
  - Po fotografování se aplikuje [Redukce šumu]. Na displeji se zobrazí čas zbývajících do dokončení postupu. Můžete zvolit podmínky, za kterých bude provedena redukce šumu (str. 117).
- Na výběr dostupných nastavení citlivosti ISO se vztahují určitá omezení.
  - Pokud je aktivní vícenásobná expozice, korekce lichoběžníku nebo korekce rybího oka, místo fotografování v režimu Live BULB se použije režim BULB.
  - Pokud je aktivní vícenásobná expozice, korekce lichoběžníku nebo korekce rybího oka, místo fotografování v režimu Live TIME se použije režim TIME.
  - Při fotografování existují omezení nastavení následujících funkcí.
    - Sekvenční snímání, samospoušť, časosběrné snímání, bracketing automatické expozice, bracketing blesku, zaostřovací řada, skládané makro atd.
  - V závislosti na nastavení fotoaparátu, teplotě a situaci můžete pozorovat šum nebo světlé body na displeji. Ty se někdy mohou objevit na snímcích i v případě, že je [Redukce šumu] (str. 117) povolena.

- Režim Starry sky AF lze použít pro snímky noční oblohy. „Výběr režimu ostření (režim AF / režim AF)“ (str. 72), „Změna nastavení režimu Starry Sky AF (Nastav. Starry Sky AF)“ (str. 85)



 Během fotografování v režimech BULB/TIME lze nastavit jas displeje.  „Konfigurace nastavení BULB/TIME/COMP (Nastavení BULB/TIME/COMP)“ (str. 173)

 V režimu **B** (BULB) můžete zaostření upravovat ručně, když probíhá expozice.

To vám umožňuje provést rozostření během expozice nebo zaostřit na jejím konci.

 „Konfigurace nastavení BULB/TIME/COMP (Nastavení BULB/TIME/COMP)“ (str. 173)

## Šum

Při snímání s dlouhou expoziční dobou se může na displeji objevit šum. Tento jev vzniká generováním proudu v těch částech snímače obrazu, které obvykle nejsou vystaveny světlu, v důsledku čehož dochází k růstu teploty ve snímači obrazu nebo v budicích obvodech snímače obrazu. Toto může rovněž nastat při fotografování s vysokým nastavením ISO v horkém prostředí. Pro snížení tohoto šumu fotoaparát aktivuje funkci redukce šumu.

 „Možnosti redukce šumu při dlouhé expozici (Redukce šumu)“ (str. 117)

Ponechte závěrku otevřenou pro dlouhou expozici. Můžete vidět světelné stopy zanechané ohňostrojem nebo hvězdami a vyfotografovat je beze změny expozice pozadí. Fotoaparát zkombinuje více snímků a uloží je jako jednu fotografii.

① Pro živou kompozitní fotografii se doporučuje upevnit fotoaparát bezpečně na stativ a nastavit položku [Stav. obrazu] (str. 136) na možnost [S-IS Vyp].

1 Otočte přepínačem režimů do polohy **B**.

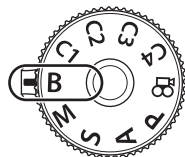

2 Zvolte položku [Živé kompoz.].

- Ve výchozím nastavení se výběr provádí zadním přepínačem.

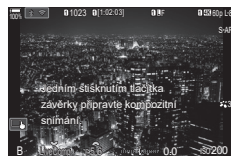

Živé kompoz. snímání

3 Stiskněte tlačítko **MENU**.

- Zobrazí se nabídka [Kompozitní nastavení].

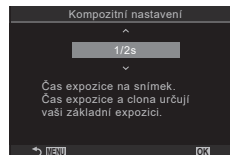

4 Označte expoziční dobu pomocí tlačítek  $\Delta$   $\nabla$ .

- Zvolte expoziční dobu v rozmezí od 1/2 do 60 s.

5 Stiskem tlačítka  $\odot$  vyberte označenou možnost.

- Zobrazí se nabídky.

6 Opakovaným stisknutím tlačítka **MENU** opustíte nabídky.

7 Upravte clonu.

- Ve výchozím stavu lze clonu nastavit pomocí předního přepínače.

## 8 Domáčknutím tlačítka spouště připravte fotoaparát.

- Fotoaparát je připraven ke snímání, když se zobrazí zpráva [Kompozitní snímání připraveno.].

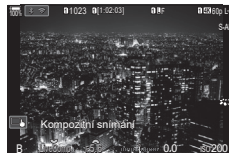

## 9 Stisknutím tlačítka spouště zahajte snímání.

- Spustí se snímání živé kompozitní fotografie. Displej se po každé expozici aktualizuje.

## 10 Dalším stisknutím tlačítka spouště ukončete snímání.

- Záznam se ukončí automaticky po uplynutí doby vybrané pro [Časovač živ. komp. sním.] (str. 173). Lze vybrat i další možnosti.
- Maximální dostupná doba záznamu závisí na stavu baterie a podmínkách snímání.

⚠ Na výběr dostupných nastavení citlivosti ISO se vztahují určitá omezení.

⚠ Omezení se vztahují na některé funkce během fotografování, jako:

sekvenční snímání, samospoušť, intervalové fotografování, bracketing automatické expozice, bracketing blesku, zaostřovací řada, snímek s vysokým rozlišením, fotografování v režimu HDR, skládané makro, vícenásobná expozice, korekce lichoběžníku, živý ND filtr a kompenzace rybího oka.

🔧 Režim Starry sky AF lze použít pro snímky noční oblohy. 📷 „Výběr režimu ostření (režim AF / režim AF)“ (str. 72), „Změna nastavení režimu Starry Sky AF (Nastav. Starry Sky AF)“ (str. 85)

🔧 Během živého kompozitního fotografování lze upravit jas displeje. 📷 „Konfigurace nastavení BULB/TIME/COMP (Nastavení BULB/TIME/COMP)“ (str. 173)



🔧 Expoziční doba pro každou expozici provedenou během živého kompozitního fotografování lze zvolit předem pomocí nabídek. 📷 „Konfigurace nastavení BULB/TIME/COMP (Nastavení BULB/TIME/COMP)“ (str. 173)

## Uložení vlastních nastavení do přepínače režimů (uživatelské režimy C1/C2/C3/C4)

Často používaná nastavení a režimy snímání lze uložit jako uživatelské režimy a podle potřeby je jednoduše vyvolat otočením přepínače režimů. Uložená nastavení nabídek lze vyvolat také z nabídek.









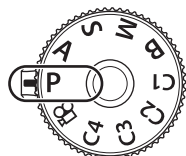

- Uložte nastavení do pozic **C1** až **C4**.

### Uložení nastavení (přiřazení uživatelskému režimu)

- 1 Vyberte jiný režim než  a podle potřeby nastavení upravte.
  - Informace o nastaveních, která lze uložit, jsou uvedeny v seznamu nabídek (str. 311).
- 2 Stisknutím tlačítka **MENU** zobrazte nabídky.
- 3 Pomocí předního přepínače označte kartu .

**P A S M B** 



- 4 Označte položku [1. Základní nastavení / kvalita obrazu] pomocí tlačítek   nebo zadního přepínače.
- 5 Pomocí tlačítek   označte položku [Uživ. režim] a stiskněte tlačítko .
- 6 Pomocí tlačítek   označte požadovaný uživatelský režim ([C1]–[C4]) a stiskněte tlačítko .
  - Zobrazí se nabídka pro vybraný uživatelský režim.
- 7 Pomocí tlačítek   označte možnost [Přiřadit] a stiskněte tlačítko .

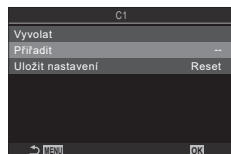
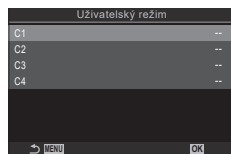
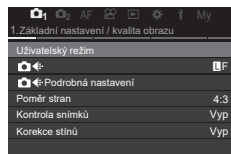

**8** Pomocí tlačítek  $\Delta$   $\nabla$  označte možnost [Nastavit] a stiskněte tlačítko  $\text{OK}$ .

- Případná stávající nastavení budou přepsána.
- Chcete-li obnovit výchozí nastavení vybraného uživatelského režimu, označte položku [Reset] a stiskněte tlačítko  $\text{OK}$ .

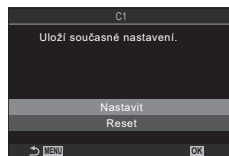

**9** Stiskem tlačítka **MENU** opustíte nabídky.

☞ Uživatelské režimy lze automaticky aktualizovat, aby odrážely veškeré změny nastavení (**C1**, **C2**, **C3** nebo **C4**) během snímání. ☞ „Uložení provedených změn v uživatelských režimech“ (str. 57)

## Použití uživatelských režimů

(**C1/C2/C3/C4**)

PASMB

Pro obnovení všech uložených nastavení, včetně režimu snímání:

**1** Otočte přepínač režimů na požadovaný uživatelský režim (**C1**, **C2**, **C3** nebo **C4**).

- Fotoaparát bude nakonfigurován na nastavení vybraného režimu.

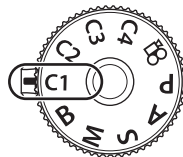

☞ V původním nastavení nebudou změny provedené po vyvolání použity na uložená nastavení. Uložená nastavení se obnoví, když následně vyberete uživatelský režim pomocí přepínače režimů.

### ■ Uložení provedených změn v uživatelských režimech

Změny nastavení provedené ve fotoaparátu v uživatelských režimech můžete uložit. Změněná nastavení zůstanou uložená, i když otočíte přepínačem režimů. Uživatelské režimy můžete používat stejně jako režimy **P/A/S/M/B**.

**1** Stisknutím tlačítka **MENU** zobrazte nabídky.

**2** Pomocí předního přepínače označte kartu 1.

**3** Označte položku [1. Základní nastavení / kvalita obrazu] pomocí tlačítek  $\triangleleft$   $\triangleright$  nebo zadního přepínače.

**4** Pomocí tlačítek  $\Delta$   $\nabla$  označte položku [Uživ. režim] a stiskněte tlačítko  $\text{OK}$ .

**5** Pomocí tlačítek  $\Delta$   $\nabla$  označte požadovaný uživatelský režim ([C1]–[C4]) a stiskněte tlačítko  $\text{OK}$ .

**6** Pomocí tlačítek  $\Delta$   $\nabla$  označte položku [Uložit nastavení] a stiskněte tlačítko  $\text{OK}$ .

**7** Pomocí tlačítek  $\triangleleft$   $\triangleright$  označte možnost [Podržet] a stiskněte tlačítko  $\text{OK}$ .







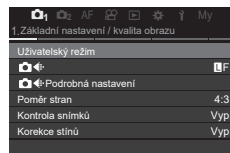

**8** Stiskem tlačítka **MENU** opustíte nabídky.

## ■ Vyvolání uložených nastavení

V jiných režimech než  můžete vyvolat nastavení uložená v uživatelských režimech [C1] až [C4].

- 1 Stisknutím tlačítka **MENU** zobrazte nabídky.
- 2 Pomocí předního přepínače označte kartu .



- 3 Označte položku [1. Základní nastavení / kvalita obrazu] pomocí tlačítek   nebo zadního přepínače.
- 4 Pomocí tlačítek   označte položku [Uživ. režim] a stiskněte tlačítko .
- 5 Pomocí tlačítek   označte požadovaný uživatelský režim ([C1]–[C4]) a stiskněte tlačítko .

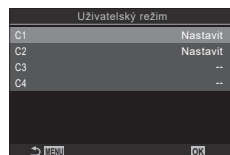

- 6 Pomocí tlačítek   označte možnost [Vyvolat] a stiskněte tlačítko .

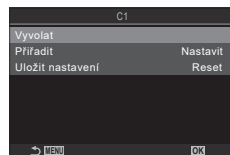

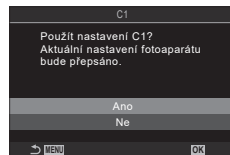

- 7 Pomocí tlačítek   označte možnost [Ano] a stiskněte tlačítko .



- 8 Stiskem tlačítka **MENU** opustíte nabídky.

 Pokud vyvoláte nastavení, když je přepínač režimů nastaven na **C1**, **C2**, **C3** nebo **C4**, režim snímání se rovněž změní na uložený režim.

 Nastavení vyvolaná stisknutím tlačítka, kterému byla přiřazena funkce [C1] - [C4] (Uživatelský režim C1 - 4) pod položkou  Funkce tlačítka] (str. 208), přestanou platit, když:

- Fotoaparát vypnete
- Otočíte přepínač režimů do jiného nastavení
- Při fotografování stisknete tlačítko **MENU**
- Provedete resetování
- Uložíte nebo vyvoláte vlastní nastavení

## Nahrávání videosekvencí

- ❗ Při nahrávání videosekvencí použijte kartu SD, která podporuje rychlost Class 10 nebo vyšší.
- ❗ Paměťovou kartu s rychlostí UHS-II nebo UHS-I třídy 3 či vyšší použijte, pokud je v menu [📷⚡] vybrané rozlišení videa [4K] nebo [C4K] nebo je v menu [📷⚡] vybraná kompenzace pohybu [A-I] (All-Intra).

## Záznam videí v režimu videa (📷)

PASMB

Otočte přepínač režimů do polohy 📷 (režim videa) pro záznam videí pomocí efektů, které jsou k dispozici v režimech **P**, **A**, **S** a **M** (str. 60).

**1** Otočte přepínačem režimů do polohy 📷.

**2** Stisknutím tlačítka Ⓞ spusťte záznam.

- Pipnutí nezazní, pokud se fotoaparát zaostří v režimu videa.
- Nahrávaná videosekvence se zobrazí na displeji.
- Pokud přiložíte oko k hledáčku, videosekvence, kterou nahráváte, se zobrazí v hledáčku.
- Během záznamu videa se zobrazuje červený rámeček (str. 185).
- Chcete-li během nahrávání změnit polohu zaostření, přesuňte ji dotykem.
- Fotoaparát zahájí záznam a zobrazuje dobu záznamu.

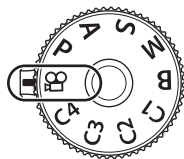

**3** Opětovným stiskem tlačítka Ⓞ záznam ukončíte.

- ❗ Při delším souvislém používání fotoaparátu vzroste teplota obrazového snímače a ve snímcích se může objevit šum a barevné skvrny. Pokud k tomu dojde, vypněte fotoaparát a počkejte, než se ochladí. Šum a barevné skvrny se mohou objevit zejména při vysokých citlivostech ISO. Jestliže se poté teplota ještě zvýší, fotoaparát se vypne automaticky.
- ❗ Při používání objektivu se systémem Four Thirds nebude AF fungovat během nahrávání videosekvencí.
- ❗ Pokud je pod nastavením [📷⚡] vybraná možnost záznamu vysokorychlostního videa, videa pořízená v režimech [i-Enhance], [e-Portrét] nebo v režimu snímku s vybraným uměleckým filtrem budou nahrávána v režimu [Přirozený].
- ❗ Může dojít k záznamu zvuku dotykových operací a operací s tlačítky.
- ❗ Obrazové senzory CMOS, použité ve fotoaparátu, vytvářejí tzv. efekt „rolling shutter“, který může způsobit deformaci na snímcích pohybujících se objektů. Tato deformace je fyzikální jev, ke kterému dochází na snímcích rychle se pohybujících objektů, nebo pokud se fotoaparát během snímání pohybuje. Je obzvláště patrný na snímcích pořízených s dlouhou ohniskovou vzdáleností.
- ❗ V případě použití karty SDXC lze nahrávat videa s délkou až 3 hodiny. Videa delší než 3 hodiny GB se nahrávají do několika souborů (podle podmínek snímání může fotoaparát začít nahrávat do dalšího souboru i před dosažením 3hodinového limitu).
- ❗ V případě použití karty SD/SDHC se videosekvence delší než 4 GB nahrávají do několika souborů (podle podmínek snímání může fotoaparát začít nahrávat do dalšího souboru i před dosažením 4GB limitu).
- 📷 Záznam videa lze zahájit také stisknutím tlačítka spouště. 📷 „Záznam videa stiskem tlačítka spouště (📷Funkce spouště)“ (str. 216)
- 📷 Rozdělené soubory videa budou přehrávány jako jedna videosekvence. 📷 „Přehrávání rozdělených videí“ (str. 189)

## ■ Výběr expozičního režimu (📷 Režim (Režim expozice videa))

PASMB 📷

Můžete pořizovat videosekvence s využitím efektů dostupných v režimech **P**, **A**, **S** a **M**.

- 1 Stisknutím tlačítka **MENU** zobrazte nabídky.
- 2 Pomocí předního přepínače označte kartu 📷.
- 3 Označte položku [1. Základní nastavení / kvalita obrazu] pomocí tlačítek <|> nebo zadního přepínače.
- 4 Pomocí tlačítek  $\Delta$   $\nabla$  označte položku [📷 Režim] a stiskněte tlačítko  $\odot$ .
- 5 Pomocí tlačítek  $\Delta$   $\nabla$  označte požadovaný režim a stiskněte tlačítko  $\odot$ .

<b>P</b>	Automaticky se nastaví optimální clona podle jasu objektu. Pomocí předního přepínače nebo zadního přepínače upravte expoziční kompenzaci.
<b>A</b>	Nastavením clony se mění vyobrazení pozadí. Pomocí předního přepínače upravte expoziční kompenzaci a pomocí zadního přepínače upravte clonu.
<b>S</b>	Rychlost závěrky ovlivňuje vzhled objektu. Pomocí předního přepínače upravte expoziční kompenzaci a pomocí zadního přepínače upravte rychlost závěrky. U expoziční doby lze nastavit hodnoty mezi 1/24 s a 1/32000 s.
<b>M</b>	Volné nastavení clony i expoziční doby. Pomocí předního přepínače zvolte hodnotu clony a pomocí zadního přepínače vyberte rychlost závěrky. <ul style="list-style-type: none"><li>• Zvolte rychlost závěrky v rozmezí 1/24–1/32000 s. Hodnoty ISO 200–12800 jsou dostupné prostřednictvím voleb ručního ovládní citlivosti [📷 ISO].</li><li>• Displej znázorňuje rozdíl mezi expozicemi s vybranou clonou a expoziční dobou a optimální expozicí změřenou fotoaparátem. Pokud rozdíl překročí <math>\pm 3</math> EV, displej bliká.</li><li>• Uplatní se možnost vybraná pro položku [📷 M ISO-A Horní/výchozí] (str. 114).</li></ul>

📷 Spodní hranice expoziční doby se mění v závislosti na snímkové frekvenci režimu záznamu videa.

## 6 Stiskem tlačítka **MENU** opustíte nabídky.

📷 [📷 Režim] lze nastavit také ze super ovládacího panelu. 📷 „Super ovládací panel / LV super ovládací panel“ (str. 69)



## Nahrávání videa během fotografování

Videa lze nahrávat v režimu Program AE, i když přepínač režimů není v poloze .

- ❗ Funkce [●REC] musí být přiřazena tlačítku pomocí položky [●Funkce tlačítka] (str. 208).
- ❗ Oblast AF nabírá tvar vybraný pro režim videa. (str. 59). Otočte přepínač režimů do polohy  (režim videa) a na obrazovce výběru cíle AF vyberte požadovaný tvar cíle (str. 77).

### 1 Stiskem tlačítka, kterému byla přiřazena funkce [●REC] spusťte záznam.

- Během záznamu se na displeji zobrazuje indikátor „●REC“, doba záznamu a červený rámeček (str. 185).
- Pokud přiložíte oko k hledáčku, videosekvence, kterou nahráváte, se zobrazí v hledáčku.
- Chcete-li během nahrávání změnit polohu zaostření, přesuňte ji dotykem.

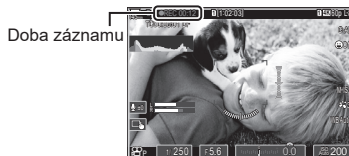

### 2 Opětovným stiskem tlačítka záznam ukončíte.

- Po ukončení záznamu indikátor „●REC“, doba záznamu a červený rámeček (str. 185) zmizí.
- ❗ V následujících situacích nelze nahrávat videa, i když stisknete tlačítko, kterému byla přiřazena funkce [●REC]:
- Během vícenásobné expozice (končí také fotografování), když je namáčknuto tlačítko spouště, během sekvenčního snímání, časoběrného snímání, korekce lichoběžníku nebo kompenzace rybího oka nebo když se používá živý ND filtr.

Během snímání můžete fotoaparátu zabránit, aby vydával provozní zvukové signály kvůli ovládání fotoaparátu. Po klepnutí na položku klepnutím na zobrazené šipky vyberte nastavení.

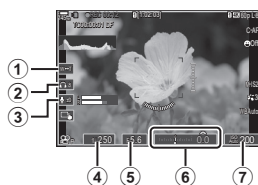

① elektronický transfokátor	Přiblížení a oddálení na objektivěch s elektronickým transfokátorem.
② hlasitost sluchátek	Úprava hlasitosti při použití sluchátek.
③ hlasitost záznamu	Výběr hlasitosti nahrávání.
④ expoziční doba	Úprava rychlosti závěrky, pokud je položka [📷 Režim] (režim expozice videa) nastavená na možnost [S] (AE s prioritou času) nebo [M] (ruční) (str. 60).
⑤ clona	Úprava clony, pokud je položka [📷 Režim] (režim expozice videa) nastavená na možnost [A] (AE s prioritou clony) nebo [M] (ruční) (str. 60).
⑥ expoziční kompenzace	Úprava expoziční kompenzace. Pokud je položka [📷 Režim] (režim expozice videa) (str. 60) nastavená na možnost [M], expoziční kompenzace je k dispozici, jestliže je citlivost [📷 ISO] nastavená na [Auto] (str. 113).
⑦ 📷 Citlivost ISO	Úprava citlivosti [📷 ISO] (str. 113). Tato volba je k dispozici, když je položka [📷 Režim] (režim expozice videa) (str. 60) nastavená na možnost [M].

ⓘ Tiché ovládání není dostupné během záznamu vysokorychlostního videa (str. 142).

👉 Fotoaparát můžete nakonfigurovat tak, aby bylo možné tiché ovládání pomocí dotykového panelu používat i během fotografování. 📷 „Konfigurace“ 📷 „Nastavení informací“ (str. 231)

# 3 Použití nabídek

## Co lze dělat s nabídkami

Kromě možností fotografování a prohlížení obsahují nabídky možnosti, které umožňují přizpůsobit činnost a zobrazení fotoaparátu a nastavit fotoaparát.

K dispozici je několik karet, které představují kategorie funkcí, a na každé stránce jsou obsaženy související funkce.

Informace o kategoriích karet a funkcích na každé stránce viz „Výchozí nastavení“ (str. 311).

## Jak ovládat nabídky

- Přední přepínač : Výběr karty.  
◀▶/Zadní přepínač : Výběr stránky.  
△▽ : Pohyb kurzoru.  
Tlačítko **OK** : Potvrzení nastavení / postup na další obrazovku.  
Tlačítko **MENU** : Zrušení operace / návrat na předchozí obrazovku.

Následující popis používá jako příklad položku [AE BKT].

- 1 Stisknutím tlačítka **MENU** zobrazíte nabídky.



- 2 Pomocí předního přepínače zvolte požadovanou kartu.

- Položka [AE BKT] je na kartě **2**. Otáčejte předním přepínačem, dokud nebude karta **2** označena.

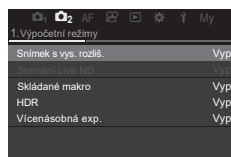

- 3 Pomocí tlačítek  $\triangleleft$   $\triangleright$  nebo zadního přepínače vyberte požadovanou stránku.
- Položka [AE BKT] je na třetí stránce: [3. Bracketing]. Použijte tlačítka  $\triangleleft$   $\triangleright$  nebo zadní přepínač, dokud nebude označena stránka [3. Bracketing].

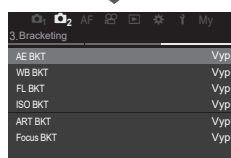
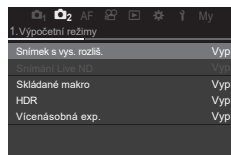

- 4 Pomocí tlačítek  $\triangle$   $\nabla$  vyberte položku [AE BKT] a stiskněte tlačítko  $\odot$ .

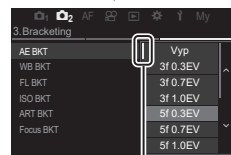
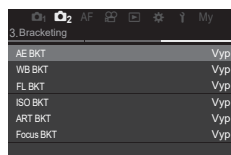

Toto se objeví vedle aktuálně vybrané možnosti.

- 5 Pomocí tlačítek  $\triangle$   $\nabla$  označte možnost a stiskem tlačítka  $\odot$  ji vyberte.
- Nastavení je potvrzeno.
  - Stiskem tlačítka **MENU** nabídku opustíte.
  - Postup po výběru položky a stisknutí tlačítka  $\odot$  se liší podle položky nabídky.
  - Některé položky nabídky vyžadují po výběru možnosti v kroku 5 další nastavení. Ovládání viz popisy jednotlivých funkcí.

V tomto návodu je postup výběru položek nabídky znázorněn následovně.

Menu	<b>MENU</b> $\Rightarrow$ <b>Q2</b> $\Rightarrow$ 3. Bracketing $\Rightarrow$ AE BKT
------	--

- $\odot$  Při ovládání nabídek můžete místo tlačítek  $\triangle$   $\nabla$   $\triangleleft$   $\triangleright$  použít víceúčelový volič.
- $\odot$  Chcete-li zrušit ovládání nabídky, stiskněte tlačítko **MENU**.
- $\odot$  Informace o jednotlivých funkcích nabídky a výchozích nastaveních viz „Výchozí nastavení“ (str. 311).

## ■ Zobrazení popisu položky nabídky

Po stisknutí tlačítka **INFO** při vybrané položce nabídky se zobrazí popis nabídky.

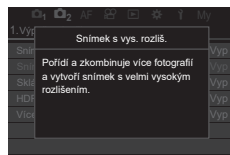

## ■ Položky zobrazené šedě

Pokud je položka aktuálně nedostupná z důvodu stavu fotoaparátu nebo jiných nastavení, je zobrazena šedě.

Stisknete-li tlačítko **OK**, zatímco je označena šedá položka, zobrazí se důvod, proč není k dispozici.

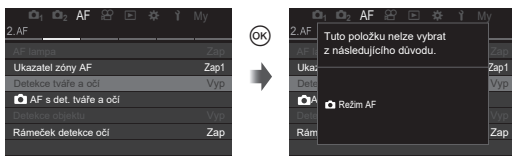

# 4 Nastavení snímání

## Jak změnit nastavení snímání (přímá tlačítka / super ovládací panel)

Fotoaparát nabízí mnoho funkcí souvisejících s fotografováním. V závislosti na tom, jak často je používáte, můžete k nastavením přistupovat pomocí tlačítek nebo ikon na displeji.





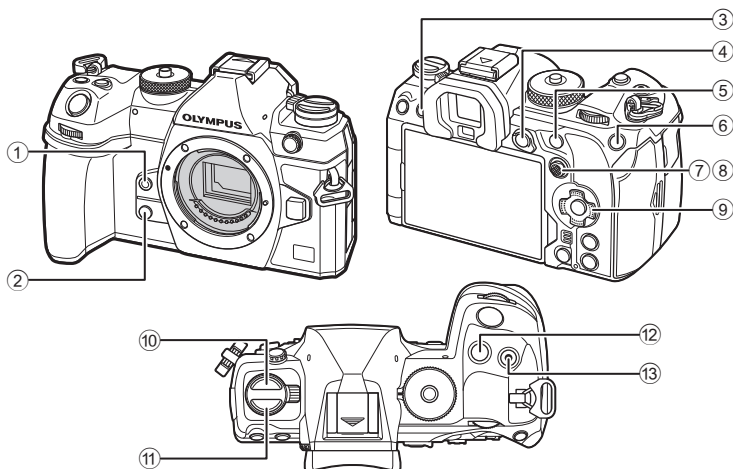













### Přímá tlačítka

Často používané funkce jsou přiřazeny tlačítkům. Ta jsou označována jako „přímá tlačítka“. Níže jsou uvedena tlačítka, kterým lze přiřadit funkce.

















☞ Tlačítkům lze přiřadit různé funkce, s výjimkou tlačítek 10 (📺📶🔋) a 11 (AF 📷).  
☞ „Změna funkcí tlačítek (Nastavení tlačítek)“ (str. 208)

## ■ Přímá tlačítka během fotografování

Přímé tlačítko	Přiřazená funkce	
① Tlačítko 	Manuální vyvážení bílé	str. 152
② Tlačítko 	Náhled	str. 224
③ Tlačítko  (LV)	Výběr zobrazení (displej/hledáček)	str. 37
④ Tlačítko <b>AEL</b>	AEL	str. 109
⑤ Tlačítko <b>AF-Zap</b>	AF-Zap	str. 83, 84
⑥ Tlačítko <b>ISO</b>	Citlivost ISO	str. 113
⑦ Víceúčelový volič (  )	[  ] (pozice oblasti AF)	str. 76
⑧ Víceúčelový volič (  )	Vyp*	-
⑨ Křížový ovladač (    	Vyp*	-
⑩ Tlačítko   	Sekvenční snímání / samospoušť / blesk	str. 120, 126
⑪ Tlačítko <b>AF</b> (  )	AF / Režim měření	str. 72, 109
⑫ Tlačítko 	Expoziční kompenzace	str. 106
⑬ Tlačítko  (  )	Snímek s vys. rozliš.	str. 156

\* Ve výchozím stavu není přiřazena žádná funkce.

## ■ Přímá tlačítka během záznamu videa

Přímé tlačítko	Přiřazená funkce	
① Tlačítko 	Zvýraznění	str. 152
② Tlačítko 	Zvětšit	str. 80
③ Tlačítko  (LV)	Výběr zobrazení (displej/hledáček)	str. 37
④ Tlačítko <b>AEL</b>	AEL	str. 109
⑤ Tlačítko <b>AF-Zap</b>	AF-Zap	str. 83, 84
⑥ Tlačítko <b>ISO</b>	Citlivost ISO	str. 113
⑦ Víceúčelový volič (  )	[  ] (pozice oblasti AF)	str. 76
⑧ Víceúčelový volič (  )	Vyp*	-
⑨ Křížový ovladač (    	Vyp*	-
⑪ Tlačítko <b>AF</b> (  )	AF / Režim měření	str. 72, 109
⑫ Tlačítko 	Expoziční kompenzace	str. 106
⑬ Tlačítko  (  )	Záznam videosekvencí	str. 59

\* Ve výchozím stavu není přiřazena žádná funkce.

Informace o funkcích přímých tlačítek najdete na stránce s vysvětlením jednotlivých funkcí.

Tato část vysvětluje, jak postupovat, když se zobrazí menu výběru, na příkladu [Režim AF].

## 1 Stiskněte tlačítko funkce, kterou chcete použít.

- Stiskněte tlačítko **AF** 
- Zobrazí se menu s výběrem.



Menu s výběrem

## 2 Otáčením předního/zadního přepínačem vyberte nastavení.

- Můžete použít také tlačítka  $\Delta$   $\nabla$   $\triangleleft$   $\triangleright$ .  
Pokud se po stisknutí tlačítka v kroku 1 zobrazí v horní a dolní části displeje hodnoty nastavení, použijte následující tlačítka.  
 $\Delta$   $\nabla$ : výběr položek zobrazených nahoře.  
 $\triangleleft$   $\triangleright$ : výběr položek zobrazených dole.
- V tomto příkladu otočte zadním přepínačem do polohy [Režim AF].
- Namáčknutím tlačítka spouště přejdete na displej snímání.
- Na displej snímání se lze vrátit také stiskem tlačítka, které jste stiskli v prvním kroku.
- U některých funkcí jsou po výběru nastavení v kroku 2 k dispozici další podrobná nastavení. Informace o způsobu ovládání naleznete ve vysvětlivkách k jednotlivým funkcím.

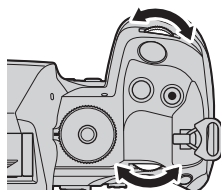

V tomto návodu je postup změny nastavení pomocí přímého tlačítka znázorněn následovně.

Tlačítko	Tlačítko <b>AF</b>  $\rightarrow$ 
----------	--

### Rychlá změna nastavení při stisknutém tlačítku

Některá nastavení lze měnit otáčením předního/zadního přepínače při stisknutém tlačítku funkce.

Po uvolnění tlačítka opustíte obrazovku nastavení.



## Super ovládací panel / LV super ovládací panel

Super ovládací panel / LV super ovládací panel obsahuje nastavení fotografování a jejich aktuální hodnoty. Super ovládací panel použijte, pokud komponente záběry v hledáčku, LV super ovládací panel při komponování záběrů na displeji („živý náhled“).

- V režimu fotografování lze stiskem tlačítka  (LV) přepínat mezi fotografováním přes hledáček a fotografováním s živým náhledem.

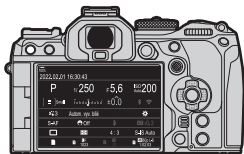

Fotografování přes hledáček (když je hledáček zapnutý, displej se vypne)

 (tlačítko LV)

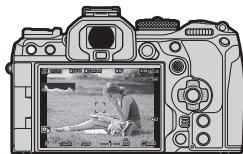

Fotografování s živým náhledem

### Super ovládací panel (fotografování přes hledáček)

Když zabíráte objekty v hledáčku, na displeji se vždy zobrazuje LV super ovládací panel. Stiskem tlačítka  aktivujete kurzor.

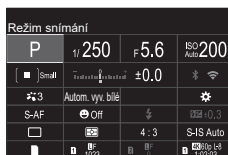
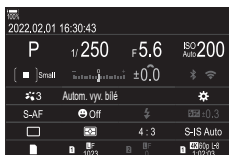

### LV Super ovládací panel (fotografování s živým náhledem)

Chcete-li na displeji zobrazit LV super ovládací panel, stiskněte během živého náhledu tlačítko .



Tato část popisuje, jak ovládat super ovládací panel / LV super ovládací panel, na příkladu funkce [Detekce tváře a očí].

#### 1 Stiskněte tlačítko .

- Stisknete-li tlačítko během živého náhledu, zobrazí se na displeji živé ovládní.
- Bude označeno poslední použité nastavení.

Kurzor



- 2 Pomocí tlačítek  $\Delta$   $\nabla$   $\triangleleft$   $\triangleright$  označte položku.
- Vybrané nastavení se označí.
  - Položky lze označovat také klepnutím na displej.



Zobrazí se název vybrané funkce.

- 3 Otáčením předním/zadním přepínačem změníte označené nastavení.

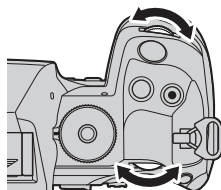

- Namáčknutím tlačítka spouště uložíte aktuální nastavení a přejdete na displej snímání.

V tomto návodu je postup změny nastavení pomocí přímého tlačítka znázorněn následovně.

Super ovládací panel  $\text{OK} \rightarrow$  Detekce tváře a očí

#### Další možnosti

Stisknutím tlačítka  $\text{OK}$  v druhém kroku zobrazíte možnosti pro označené nastavení. V některých případech lze konfigurovat další možnosti.

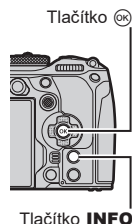

Zobrazení LV super ovládacího panelu / super ovládacího panelu

$\text{OK}$



Zobrazení menu výběru

**INFO**



Zobrazení podrobného nastavení

## ■ Nastavení dostupná na super ovládacím panelu / LV super ovládacím panelu

### Režim fotografování

#### LV super ovládací panel

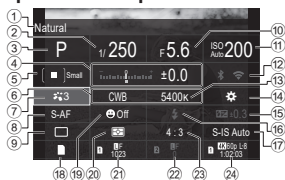

- ① Název aktuálně vybrané možnosti
- ② Expoziční doba ..... str. 43, 47
- ③ Režim snímání ..... str. 43
- ④ Expoziční kompenzace ..... str. 106
- ⑤ Oblast AF ..... str. 77
- ⑥ Vyvážení bílé ..... str. 150
- ⑦ Režim snímku ..... str. 145
- ⑧ Režim AF ..... str. 72
- ⑨ Režim spouště (sekvenční snímání / samospoušť) ..... str. 126
- ⑩ Hodnota clony ..... str. 43, 45
- ⑪ citlivost ISO ..... str. 113
- ⑫ Wi-Fi/Bluetooth ..... str. 261
- ⑬ Teplota barev ..... str. 150

#### Režim záznamu videa

#### LV super ovládací panel

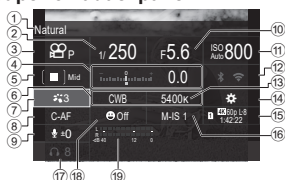

- ① Název aktuálně vybrané možnosti
- ② Expoziční doba ..... str. 60
- ③ Režim (režim expozice videa) ... str. 60
- ④ Expoziční kompenzace ..... str. 106
- ⑤ Oblast AF ..... str. 77
- ⑥ Vyvážení bílé ..... str. 150
- ⑦ Režim snímku ..... str. 145
- ⑧ Režim AF ..... str. 72
- ⑨ Hlasitost záznamu zvuku ..... str. 62
- ⑩ Hodnota clony ..... str. 60

#### Super ovládací panel

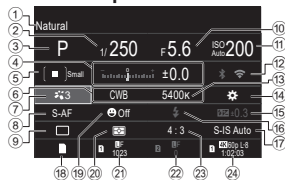







- ⑭ Přifažení funkcí tlačítkům ..... str. 208
- ⑮ Ruční nastavení výkonu blesku ..... str. 123
- ⑯ Režim blesku ..... str. 120
- ⑰ Stab. obrazu ..... str. 136
- ⑱ Možnosti ukládání ..... str. 243
- ⑲ Detekce tváře a očí ..... str. 88
- ⑳ Režim měření ..... str. 109
- ㉑ Slot 1: Kvalita snímku, počet snímků, které lze uložit ..... str. 140
- ㉒ Slot 2: Kvalita snímku, počet snímků, které lze uložit ..... str. 140
- ㉓ Poměr stran ..... str. 144
- ㉔ Kvalita snímků, dostupná doba záznamu ..... str. 141



## Základní funkce pro ostření



Výběr režimu ostření (režim  AF / režim  AF)









**PASMB** 

Můžete zvolit metodu zaostřování (režim ostření).









Tlačítko	Tlačítko AF  →  → 
Super ovládací panel	 → Režim  AF / Režim  AF
Menu	<b>MENU</b> → <b>AF</b> → 1. AF → Režim  AF <b>MENU</b> → <b>AF</b> → 4. Video AF → Režim  AF

<b>S-AF</b> (Jednotlivý AF)	Fotoaparát jednou zaostří při namáčknutí spouště nebo stisknutí tlačítka <b>AF-Zap</b> . Po uzamčení ostření v režimu fotografování se ozve pípnutí a rozsvítí se značka potvrzení AF a rámeček oblasti AF. Když dojde k aretaci zaostření v režimu záznamu videa, zobrazí se značka potvrzení AF a oblast AF. Tento režim je vhodný pro pořizování snímků nepohyblivých předmětů nebo předmětů s omezeným pohybem.
<b>C-AF</b> (Kontinuální AF)	V režimu fotografování fotoaparát opakovaně měří vzdálenost mezi objektem a fotoaparátem a zaostřuje, dokud je tlačítko spouště namáčkuté nebo dokud je stiskuté tlačítko <b>AF-Zap</b> . Je-li objekt zaostřen, při prvním uzamčení ostření se na displeji rozsvítí značka potvrzení AF a ozve se pípnutí. V režimu nahrávání videa fotoaparát opakovaně ostří jak před záznamem, tak i během něj. Tento režim je vhodný, když se vzdálenost od objektu neustále mění.
<b>MF</b> (Ruční ostření)	Tato funkce umožňuje ručně zaostřit na libovolnou pozici pomocí zaostřovacího kroužku na objektivu. 
<b>S-AF</b> 	Fotoaparát ostří v režimu S-AF. Pozici ostření lze upravit pomocí ostřicího prstence na objektivu. 

<b>C-AF+TR</b> (Sledování AF)	<p>Namáčknutím tlačítka spouště nebo stiskem tlačítka <b>AF-Zap</b> zaostřete; fotoaparát pak sleduje a udržuje zaostření na aktuálním objektu, dokud tlačítko držíte.</p> <p>V režimu záznamu videa fotoaparát pokračuje ve sledování AF, i když tlačítko uvolníte před zahájením nahrávání. Chcete-li sledování zastavit, stiskněte tlačítko .</p> <p>Když spustíte nahrávání videa, zatímco fotoaparát sleduje objekt, bude pokračovat ve sledování.</p> <ul style="list-style-type: none"> <li>• Pokud již fotoaparát nedokáže objekt sledovat, zobrazí se oblast AF červeně. Uvolněte tlačítko a poté znovu zaberte objekt a namáčkněte tlačítko spouště nebo stiskněte tlačítko <b>AF-Zap</b>.</li> <li>• Pokud je zóna AF zobrazena červeně, automatické ostření nefunguje, i když fotoaparát objekt sleduje.</li> <li>• Sledování AF nelze používat s funkcemi: korekce lichoběžníku, snímek s vys. rozliš., zaostřovací řada, intervalové fotografování, fotografování v režimu HDR, živý ND filtr nebo korekce rybiho oka.</li> </ul>
<b>PreMF</b> (Nastavené MF)	<p>Fotoaparát během snímání automaticky zaostří na předem nastavený bod ostření.</p>
 <b>AF</b> (Starry Sky AF) (pouze během fotografování)	<p>Tento režim zvolte pro snímky hvězd na noční obloze. Stiskem tlačítka <b>AF-Zap</b> zaostříte na hvězdy.  „Použití funkce Starry Sky AF“ (str. 74)</p>

- ⓘ Volba [S-AF **MF**] se zobrazí pouze v [Režimu  AF]. Chcete-li během fotografování s automatickým ostřením zaostřit ručně, použijte volbu [ AF+MF].  „Kombinované automatické a ruční ostření ( AF+MF)“ (str. 82)
- ⓘ Pokud je objekt nedostatečně osvětlen, je ponořen v mlze či kouři, nebo je nedostatečně kontrastní, fotoaparát nemusí být schopen na něj zaostřit.
- ⓘ Při používání objektivu systému Four Thirds nebude AF k dispozici během nahrávání videosekvence.
- ⓘ Výběr možnosti [Režim AF] není k dispozici (str. 292), pokud je ostřicí prstenec objektivu v poloze MF a pro položku [Západka MF] je vybrána možnost [Funkční] (str. 104).
- 🔗 Přepínač **Fn** lze použít k rychlému přepnutí režimu AF.  „Přizpůsobení páčky Fn (Nastavení páčky Fn)“ (str. 219)
- 🔗 Můžete zvolit, zda ostřit, jen když je namáčknuté tlačítko spouště.  „Konfigurace ovládání AF při stisknutí tlačítka spouště ( AF namáčknutím  )“ (str. 83)

## Použití funkce **Starry Sky AF**

- 1 Vyberte režim AF [AF].
- 2 Stiskem tlačítka **AF-Zap** aktivujete režim **Starry Sky AF**.
  - Chcete-li režim **Starry Sky AF** přerušit, znovu stiskněte tlačítko **AF-Zap**.
  - Fotoaparát lze nastavit tak, aby se režim **Starry Sky AF** zapnul po namáčknutí tlačítka spouště.  „Změna nastavení režimu **Starry Sky AF** (Nastav. **Starry Sky AF**)“ (str. 85)
  - Během režimu **Starry Sky AF** fotoaparát zobrazuje zprávu [**Starry Sky AF** běží]. Poté, co fotoaparát zaostří, zobrazí se asi na dvě sekundy indikátor ostření (); pokud zaostřit nelze, bude indikátor ostření místo toho dvě sekundy blikat.
- 3 Domáčknutím tlačítka spouště pořídíte snímek.
  - ① Fotoaparát nedokáže zaostřit na jasných místech.
  - ① Funkci **Starry sky AF** nelze používat s režimem **Pro Capture**.
  - ① [Svázáno s orientací [∴∴]] (str. 97), [[∴∴] Nastavení smyčky] (str. 100), [Omezovač AF] (str. 92), [AF lampa] (str. 96), [Detekce tváře a očí] (str. 88) a [Scanner AF] (str. 94) jsou pevně nastavené na možnost [Vyp] a položka [sn./s] (str. 225) je pevně nastavena na možnost [Normální].
  - ① Pokud je nasazený objektiv standardu **Micro Four Thirds**, je zvoleno ruční ostření.
  - ① Režim **Starry Sky AF** je k dispozici na objektivěch **OLYMPUS** standardu **Four Thirds** vyrobených společností **OM Digital Solutions** nebo **Olympus**. Nelze ji však použít u objektivů s maximálním clonou nad **f/5,6**. Další informace najdete na našich webových stránkách.
  - 🌀 Položka [Nastav. **Starry Sky AF**] (str. 85) nabízí výběr z možností [Přesnost] a [Rychlost]. Pokud zvolíte možnost [Přesnost], připevněte fotoaparát před fotografováním na stativ.
  - 🌀 Výběr režimů oblasti AF (str. 77) je omezen na možnosti [] Malá, [] Střední a [] Velká.
  - 🌀 Při zvolení funkce **Starry Sky AF** bude fotoaparát automaticky ostřit na nekonečno.
  - 🌀 Pokud je pro položku [Prior. spouště] vybrána možnost [Zap], závěrku lze uvolnit, i když objekt není zaostřen.

## Nastavení pozice ostření pro předem nastavené ruční ostření

- 1 Vyberte položku [Pre MF] pomocí tlačítka **AF** (☉) a poté stiskněte tlačítko **INFO**.
- 2 Namáčkněte tlačítko spouště a zaostřete.
  - Ostření lze upravit otáčením ostřicího prstence.
- 3 Stiskněte tlačítko **OK**.

☞ Vzdálenost pro předem nastavený bod ostření lze nastavit pomocí položky [Nast. vzdálenosti MF] (str. 104).

☞ Fotoaparát zaostří na předem nastavenou vzdálenost:

- po zapnutí a
- po návratu z nabídky na obrazovku snímání.

## Ruční doostření během automatického ostření

- Před pokračováním nastavte pro položku [**AF+MF**] (str. 82) vmožnost [Zap]. V režimech [S-AF], [C-AF], [C-AF+TR] a [**AF**] se zobrazí ikona **MF**.
- 1 Vyberte režim ostření označený ikonou **MF** (str. 72).
    - Při nahrávání videí zvolte možnost [S-AF **MF**].
  - 2 Namáčknutím tlačítka spouště zaostřete pomocí automatického ostření.
    - V režimu [**AF MF**] spustíte režim Starry Sky AF stiskem tlačítka **AF-Zap**.
  - 3 Držte tlačítko spouště namáčknuté a otáčením ostřicího prstence doostřete ručně.
    - Pro opětovné zaostření pomocí automatického ostření uvolněte a znovu namáčkněte tlačítko spouště.
    - Nastavení ručního ostření během automatického ostření není k dispozici v režimu [**AF MF**].
    - Nastavení ručního ostření během automatického ostření je k dispozici prostřednictvím ostřicího prstence na objektivěch M.ZUIKO PRO (Micro Four Thirds PRO). Informace o dalších objektivěch naleznete na našich webových stránkách.
  - 4 Domáčknutím tlačítka spouště pořídíte snímek.

Rámeček znázorňující umístění ostřicího bodu je označován jako „cíl AF“. Oblast můžete umístit na fotografovaný objekt. Ve výchozím nastavení slouží k umístění oblasti AF víceúčelový volič.

**1** K nastavení pozice cíle AF použijte víceúčelový volič.

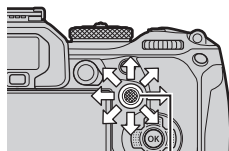





Víceúčelový volič

- Cíl AF je na začátku činnosti zobrazen zeleně.
- Chcete-li cíl AF vystředit, stiskněte víceúčelový volič nebo stiskněte a podržte tlačítko .
- Můžete zvolit, zda se výběr oblastí AF „přenášá přes“ okraje displeje (str. 100).



Oblast AF

**2** Fotografujte.

- Po namáčknutí tlačítka spouště zobrazení výběru oblasti AF zmizí z displeje.
  - Na místě vybrané oblasti AF je zobrazený rámeček AF.
-  Když je v režimu fotografování vybrána možnost [C-AF] nebo [C-AF **MF**], můžete při zaostřování změnit pozici cíle AF.
-  Změna pozice cíle AF je také možná během záznamu videa.
-  Počet a velikost oblastí AF se liší podle nastavení snímání.
-  Pokud je položka [TI. zaostř. oblasti AF] (str. 101) nastavena na možnost [Zap], můžete cíl AF přemístit pomocí dotykového ovládání displeje, když zabíráte fotografovaný objekt v hledáčku.



Tlačítko	(podržte) a
Super ovládací panel	➔ Režim oblasti AF

- 1 Držte víceúčelový volič stisknutý a současně otáčejte předním nebo zadním přepínačem.

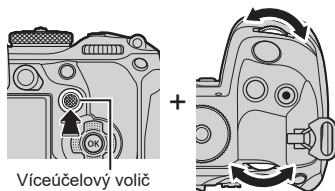

- Fotoaparát přepíná režimy oblasti AF, jak je uvedeno na obrázku.

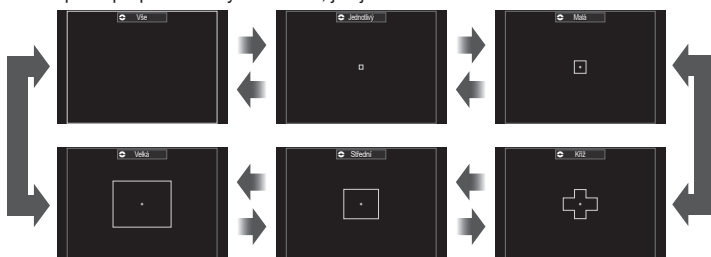

- Jediné dostupné možnosti v případě, že je vybraná volba AF, jsou [ ] Malá, [ ] Střední a [ ] Velká.
- Jediné možnosti dostupné během záznamu videa jsou [ ] Malá, [ ] Střední, [ ] Velká a [ ] Všechny.
- Zobrazené režimy oblasti AF lze vybrat v [ Nast. režimu oblasti AF ] (str. 79).

## Všechny

Fotoaparát zvolí cíl pro ostření ze všech dostupných cílů.

- Fotoaparát zvolí z 1053 (39 × 27) oblastí při fotografování a ze 741 (39 × 19) cílů při režimu videa.

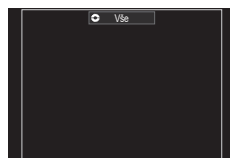

## [ ] Jednotlivý

Výběr jedné oblasti ostření.



**[ = ] Malá**

Výběr malé skupiny oblastí. Fotoaparát zvolí oblast pro ostření z vybrané skupiny.

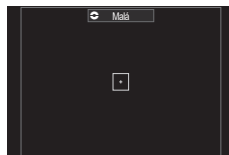
**[ # ] Kříž**

Výběr skupiny oblastí uspořádaných do kříže. Fotoaparát zvolí oblast pro ostření z vybrané skupiny.

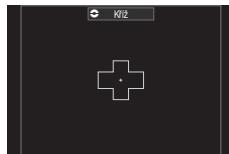
**[ ■ ] Střední**

Výběr středně velké skupiny oblastí. Fotoaparát zvolí oblast pro ostření z vybrané skupiny.

**[ ■■ ] Velká**

Výběr velké skupiny oblastí. Fotoaparát zvolí oblast pro ostření z vybrané skupiny.

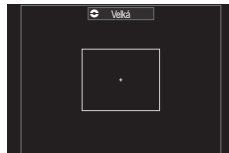
**[ ■■■ ] C1 - [ ■■■ ] C4 Vlastní oblast**

Lze změnit velikost oblasti AF a krok (vzdálenost, o kterou se na jedinou posune). Vlastní režimy oblastí lze zvolit, pokud je zaškrtnutá (✓) vlastní oblast pod položkou [📷] Nast. režimu oblastí AF (str. 79).

## 2 Když je zobrazený požadovaný režim, uvolněte víceúčelový volič.

- Možnosti režimu oblastí AF zmizí.
- 🔧 Počet dostupných oblastí AF se může snížit v závislosti na nastavení snímání.
- 🔧 Zobrazení cíle AF je přístupné po stisku víceúčelového voliče. Víceúčelový volič lze konfigurovat pomocí položky [📷] Středové tlačítko (str. 218).
- 🔧 Podle orientace fotoaparátu lze zvolit oddělené režimy oblastí AF. [📷] „Přizpůsobení výběru oblastí AF orientaci fotoaparátu (📷) Orientace svázána [:::]“ (str. 97)
- 🔧 Následující nastavení ostření lze vyvolat současně pomocí přepínače **Fn**. Pozicím 1 a 2 lze přiřadit samostatná nastavení. Pomocí této možnosti lze rychle upravit nastavení dle podmínek fotografování.
  - [Režim AF] (str. 72), [Režim cíle AF] (str. 77) a [Bod cíle AF] (str. 76)
  - Přepínač **Fn** lze konfigurovat pomocí položky [📷] Funkce Fn páčky (str. 220) nebo položky [📷] Funkce Fn páčky (str. 220).
- 🔧 Lze upravit nastavení oblastí AF pro režim [C-AF]. [📷] [📷] C-AF Priorita středu (str. 86)
- 🔧 Pro režim fotografování a režim videa lze vybrat různé možnosti.

## Nastavení možností pro režimy oblastí AF

( Nast. režimu oblastí AF)

**PASMB**

Určete, které možnosti se zobrazí při nastavení režimu oblastí AF.

Menu	<b>MENU</b> → <b>AF</b> → 5. Nastavení oblastí AF a ovládání →  Nast. režimu oblastí AF
------	---

1 Zvolte režimy oblastí AF, které chcete zobrazit jako možnosti, a každou z nich zaškrtněte (✓).

- Pomocí tlačítek  $\Delta$   $\nabla$  zvolte možnost a stiskem tlačítka  $\odot$  položku zaškrtněte (✓). Chcete-li zaškrtnutí odebrat, znovu stiskněte tlačítko  $\odot$ .

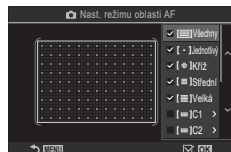

Obrazovka Nast. režimu oblastí AF

Všechny										
Jednotlivý										
Kříž	Pokud zaškrtnete (✓) možnost, zobrazí se jako volba při výběru oblastí AF.									
Střední										
Velká	Pokud zaškrtnete (✓) možnost, zobrazí se jako volba při výběru režimu oblastí AF.									
C1 -  C4	Stiskem $\triangleright$ nakonfigurujete velikost oblastí AF a krok (vzdálenost, o kterou se najednou posune).									
	<table border="1"> <thead> <tr> <th>Položka</th> <th>Horizontální</th> <th>Vertikální</th> </tr> </thead> <tbody> <tr> <td>Formát</td> <td>12 typů (1 / 3 / 5 / 7 / 9 / 11 / 15 / 19 / 23 / 27 / 33 / 39) Přepněte pomocí tlačítek <math>\triangleleft</math> <math>\triangleright</math> nebo předního přepínače.</td> <td>10 typů (1 / 3 / 5 / 7 / 9 / 11 / 15 / 19 / 23 / 27) Přepněte pomocí tlačítek <math>\Delta</math> <math>\nabla</math> nebo zadního přepínače.</td> </tr> <tr> <td>Krok</td> <td>8 typů (1 až 8) Přepněte pomocí tlačítek <math>\triangleleft</math> <math>\triangleright</math> nebo předního přepínače.</td> <td>5 typů (1 až 5) Přepněte pomocí tlačítek <math>\Delta</math> <math>\nabla</math> nebo zadního přepínače.</td> </tr> </tbody> </table>	Položka	Horizontální	Vertikální	Formát	12 typů (1 / 3 / 5 / 7 / 9 / 11 / 15 / 19 / 23 / 27 / 33 / 39) Přepněte pomocí tlačítek $\triangleleft$ $\triangleright$ nebo předního přepínače.	10 typů (1 / 3 / 5 / 7 / 9 / 11 / 15 / 19 / 23 / 27) Přepněte pomocí tlačítek $\Delta$ $\nabla$ nebo zadního přepínače.	Krok	8 typů (1 až 8) Přepněte pomocí tlačítek $\triangleleft$ $\triangleright$ nebo předního přepínače.	5 typů (1 až 5) Přepněte pomocí tlačítek $\Delta$ $\nabla$ nebo zadního přepínače.
	Položka	Horizontální	Vertikální							
Formát	12 typů (1 / 3 / 5 / 7 / 9 / 11 / 15 / 19 / 23 / 27 / 33 / 39) Přepněte pomocí tlačítek $\triangleleft$ $\triangleright$ nebo předního přepínače.	10 typů (1 / 3 / 5 / 7 / 9 / 11 / 15 / 19 / 23 / 27) Přepněte pomocí tlačítek $\Delta$ $\nabla$ nebo zadního přepínače.								
Krok	8 typů (1 až 8) Přepněte pomocí tlačítek $\triangleleft$ $\triangleright$ nebo předního přepínače.	5 typů (1 až 5) Přepněte pomocí tlačítek $\Delta$ $\nabla$ nebo zadního přepínače.								
Stiskem tlačítka <b>INFO</b> lze přepínat mezi možnostmi Velikost a Krok.										

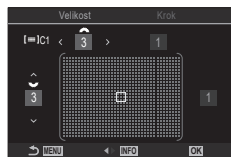

# Automatické ostření s přibližovacím rámečkem / automatické ostření s přibližováním (Super Spot AF)

## PASMB

Během fotografování můžete přiblížit obraz na displeji. Pro lepší přesnost při ostření přiblížte zaostřenou oblast. Při větším zvětšení můžete zaostřit na oblasti menší než standardní oblast ostření. Oblast ostření můžete při přiblížení libovolně přemístit.

Tlačítko	Tlačítko, kterému byla přiřazena funkce 
----------	---

-  Před použitím funkce Super Spot AF musíte nejprve pomocí položky [Nastavení tlačítek] (str. 208) přiřadit ovládacímu prvku fotoaparátu funkci [Q] (str. 210).







 (Stiskněte a podržte) / 

- 1** Stiskněte tlačítko, kterému je přiřazena funkce [Q] (zvětšit).

- Zobrazí se přibližovací rámeček.





- 2** Upravte polohu rámečku pomocí víceúčelového voliče.

- Chcete-li rámeček znovu vystředit, stiskněte víceúčelový volič nebo stiskněte a podržte tlačítko .
- Rámeček lze umístit také pomocí kurzorového kříže (   .



- 3** Úpravou velikosti přibližovacího rámečku zvolte poměr zvětšení.

- Pro úpravu velikosti přibližovacího rámečku stiskněte tlačítko **INFO** a poté použijte tlačítka   nebo přední či zadní přepínač.
- Pro přijetí úprav a ukončení funkce stiskněte tlačítko .

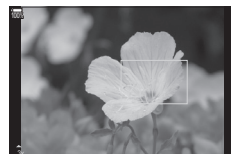

#### 4 Ještě jednou stiskněte tlačítko, kterému je přiřazena funkce [Q].

- Fotoaparát přiblíží zvětšenou oblast a zobrazí ji na celé obrazovce.
- Pro přiblížení nebo oddálení použijte přední či zadní přepínač.
- Pomocí víceúčelového voliče lze obraz posouvat.
- Pomocí tlačítek  $\Delta$   $\nabla$   $\langle$   $\rangle$  lze obraz posouvat.
- Pokud není vybrána možnost [ISO Auto] a je zvolen režim snímání **M** (ruční) nebo **B** (bulb), lze stiskem tlačítka **INFO** během přiblížení zvolit clonu nebo expoziční dobu.
- Stiskem tlačítka **Q** se vrátíte na zobrazení přiblížovacího rámečku.
- Pro ukončení přiblížení při ostření stiskněte tlačítko  $\odot$ .
- Přiblížení při ostření lze ukončit také stiskem a podržením tlačítka **Q**.



Zobrazení nastavení expozice pro režimy **M** a **B**

- ⓘ Přiblížení při ostření platí pouze pro displej. Snímky pořízené fotoaparátem nejsou ovlivněny.
- ⓘ AF s přiblížením nefunguje během zvětšeného zobrazení a v případě použití objektivu systému Four Thirds.
- ⓘ Pokud je v režimu nahrávání videa nastavena položka [GO Digitální telekonvertor] na možnost [Zap], nelze na fotoaparátu používat funkci zoom.
- 👉 Snímky lze pořídit také během zobrazení přiblížovacího rámečku AF a zobrazení AF s přiblížením.
- 👉 Pro přiblížení při ostření lze použít dotykové ovládání. 🖱️ „Snímání pomocí dotykové obrazovky“ (str. 41)
- 👉 Fotoaparát lze nakonfigurovat, aby opustil přiblížení při ostření, když zaostříte namáčknutím tlačítka spouště. 🖱️ „Výběr chování při stisknutí spouště během přiblížení živého náhledu (LV makro režim)“ (str. 223)

## Funkce pro konfiguraci ostření

### Kombinované automatické a ruční ostření



( AF+MF)

**PASMB** 



Po zaostření pomocí automatického ostření můžete dál držet namáčknuté tlačítko spouště a upravit zaostření ručně. Přepněte z automatického na ruční ostření dle potřeby nebo jemně ručně doostřete po zaostření pomocí automatického ostření.

 Postup se liší dle vybraného režimu AF.

Menu	MENU ⇒ AF ⇒ 1. AF ⇒  AF+MF
------	---

<b>Zap</b>	<p>Povolí nastavení ručního ostření v režimu automatického ostření. Vedle položek [S-AF], [C-AF], [C-AF+TR] nebo [ AF] se zobrazí ikona <b>MF</b>.</p> <ul style="list-style-type: none"><li>• Když je vybrán režim [S-AF <b>MF</b>], můžete po zaostření pomocí jednotlivého AF dál držet namáčknuté tlačítko spouště nebo stisknuté tlačítko <b>AF-Zap</b> a upravit zaostření ručně. Alternativně můžete přepnout na ruční ostření otáčením ostřicího prstence, když fotoaparát ostří. Zaostření lze ručně upravit také v době, kdy je závěrka otevřená a v režimu sériového snímání.</li><li>• Když je vybrán režim [C-AF <b>MF</b>] nebo [C-AF+TR <b>MF</b>], můžete přepnout na ruční ostření otočením ostřicího prstence, když fotoaparát ostří v režimech kontinuálního AF a kontinuálního sledování AF. Pro opětovné automatické zaostření znovu namáčkněte tlačítko spouště nebo stiskněte tlačítko <b>AF-Zap</b>. Zaostření lze ručně upravit také v době, kdy je závěrka otevřená a v režimu sériového snímání.</li><li>• Pokud je vybrán režim [ AF <b>MF</b>], můžete ručně zaostřit po automatickém zaostření nebo před zahájením ostření pomocí automatického ostření.</li></ul>
<b>Vyp</b>	Ruční nastavení ostření během automatického ostření je vypnuto.

 Ruční ostření není dostupné při sériovém snímání v režimu [ SH1] nebo [ProCap SH1].

 Automatické ostření s ručním ostřením je dostupné také v případě, že je automatické ostření přiřazeno jiným ovládacím prvkům fotoaparátu.  („Změna funkcí tlačítek (Nastavení tlačítek)“ (str. 208))

 Ostřicí prsteneц objektivu lze použít k přerušení automatického ostření pouze v případě použití objektivů M.ZUIKO PRO (Micro Four Thirds PRO). Informace o dalších objektivech naleznete na našich webových stránkách.

 V režimu **B** (Bulb) se ruční ostření řídí volbou vybranou pro položku [Ostření BULB/TIME] (str. 173).

## Konfigurace ovládání AF při stisknutém tlačítku spouště

( AF namáčknutím )

**PASMB** 

Můžete zvolit, zda fotoaparát zaostří po namáčknutí tlačítka spouště.

Menu	MENU → AF → 1. AF →  AF namáčknutím 
------	--

<b>S-AF</b>	Nastavení činnosti AF, pokud je vybrán režim automatického ostření [ <b>S-AF</b> ]. [Ne]: Fotoaparát nezahájí automatické ostření po namáčknutí tlačítka spouště. [Ano]: Fotoaparát zahájí automatické ostření po namáčknutí tlačítka spouště. Pokud namáčknete tlačítko spouště při stisknutém tlačítku <b>AF-Zap</b> automatické ostření bude pokračovat.
<b>C-AF/C-AF+TR</b>	Nastavení činnosti AF, pokud je vybrán režim automatického ostření [ <b>C-AF</b> ] nebo [ <b>C-AF+TR</b> ]. [Ne]: Fotoaparát nezahájí automatické ostření po namáčknutí tlačítka spouště. [Ano]: Fotoaparát zahájí automatické ostření po namáčknutí tlačítka spouště. Pokud namáčknete tlačítko spouště při stisknutém tlačítku <b>AF-Zap</b> automatické ostření bude pokračovat.

## Automatické ostření pomocí tlačítka AF-Zap

**PASMB** 

Fotoaparát zahájí automatické ostření po stisknutí tlačítka **AF-Zap**. Automatické ostření se ukončí po uvolnění tlačítka **AF-Zap**. Pokud stisknete tlačítko **AF-Zap**, když fotoaparát provádí automatické ostření, protože bylo namáčknuto tlačítko spouště, automatické ostření bude pokračovat.

Tlačítko	Tlačítko <b>AF-Zap</b>
----------	------------------------

 Pokud je pod položkou [ Režim AF] vybrána možnost [**C-AF**], fotoaparát během nahrávání videa po stisknutí tlačítka **AF-Zap** pracuje v režimu S-AF. Pokud je vybrána možnost [**C-AF+TR**], fotoaparát po stisknutí tlačítka **AF-Zap** provádí sledování AF.

## Použití automatického ostření v režimu ručního ostření

(~~AF-ON~~ v režimu MF)

**PASMB** 

Fotoaparát lze nakonfigurovat, aby po stisknutí tlačítka **AF-Zap** zaostřil pomocí automatického ostření, i když je zvolený režim automatického ostření [MF] nebo [Pre MF].

Menu	MENU ⇒ AF ⇒ 1. AF ⇒ <del>AF-ON</del> v režimu MF
------	--

Ne	Pokud je zvolený režim automatického ostření [MF] nebo [Pre MF], fotoaparát neostří pomocí automatického ostření ani po stisknutí tlačítka <b>AF-Zap</b> .
Ano	Pokud je zvolený režim automatického ostření [MF] nebo [Pre MF], fotoaparát v režimu [S-AF] po stisknutí tlačítka <b>AF-Zap</b> zaostří pomocí automatického ostření.

## Konfigurace činnosti fotoaparátu v případě, že nemůže zaostřit na objekt

(Prior. spouště)

**PASMB** 

Můžete zvolit, zda fotoaparát pořídí snímek, když nemůže zaostřit na objekt pomocí automatického ostření.

Menu	MENU ⇒ AF ⇒ 1. AF ⇒ Prior. spouště
------	------------------------------------

S-AF	Nastavení činnosti fotoaparátu v případě, že je vybrán režim automatického ostření [S-AF] a pomocí automatického ostření nelze zaostřit na objekt. <b>[Vyp]:</b> Pokud fotoaparát nedokáže zaostřit na objekt pomocí automatického ostření, závěrka se neuvolní ani při domáčknutí tlačítka spouště. Pokud je blesk nakonfigurován, aby se aktivoval, závěrka se neuvolní, dokud blesk není nabitý. <b>[Zap]:</b> Závěrka se uvolní po domáčknutí tlačítka spouště, i když fotoaparát nedokáže pomocí automatického ostření zaostřit na objekt.
C-AF/C-AF+TR	Nastavení činnosti fotoaparátu v případě, že je vybrán režim automatického ostření [C-AF] nebo [C-AF+TR] a pomocí automatického ostření nelze zaostřit na objekt. <b>[Vyp]:</b> Pokud fotoaparát nedokáže zaostřit na objekt pomocí automatického ostření, závěrka se neuvolní ani při domáčknutí tlačítka spouště. Pokud je blesk nakonfigurován, aby se aktivoval, závěrka se neuvolní, dokud blesk není nabitý. <b>[Zap]:</b> Závěrka se uvolní po domáčknutí tlačítka spouště, i když fotoaparát nedokáže pomocí automatického ostření zaostřit na objekt.



Činnost funkce Starry Sky AF lze nakonfigurovat.

Menu	MENU ➔ AF ➔ 1. AF ➔ Nastav. Starry Sky AF
Priorita AF	[Přesnost]: Priorita přesnosti ostření před rychlostí. Použijte stativ. [Rychlost]: Priorita rychlosti ostření před přesností.
Ovládání AF	[=]: Ostří pomocí automatického ostření při namáčknutí tlačítka spouště. [AF-ON]: Ostří pomocí automatického ostření při stisku tlačítka <b>AF-Zap</b> . [AF-ON Start/Stop]: Ostření začne po stisku tlačítka <b>AF-Zap</b> . Opětovným stiskem ostření zastavíte.
Priorita spouště	[Vyp]: Pokud je položka [Ovládání AF] nastavena na [=], závěrka se neuvolní ani po domáčknutí tlačítka spouště, pokud fotoaparát nezaostřil. Pokud je položka [Ovládání AF] nastavena na [AF-ON] a je stisknuto tlačítko <b>AF-Zap</b> závěrka se neuvolní ani po domáčknutí tlačítka spouště, pokud fotoaparát nezaostřil. Pokud tlačítko <b>AF-Zap</b> není stisknuto, můžete začít kdykoli fotografovat domáčknutím tlačítka spouště. Pokud je položka [Ovládání AF] nastavena na [AF-ON Start/Stop] a provádí se ostření pomocí funkce Starry Sky AF, fotografování nezačne ani po domáčknutí tlačítka spouště. Pokud se ostření pomocí funkce Starry Sky AF neprovádí, můžete začít kdykoli fotografovat domáčknutím tlačítka spouště. [Zap]: Fotografování začne po domáčknutí tlačítka spouště, bez ohledu na nastavení položky [Ovládání AF].

## Funkce pro přizpůsobení činnosti AF podle objektu

### C-AF Priorita středového pole

( C-AF Priorita středu)

**PASMB**

Když ostříte pomocí skupiny cílů AF v režimech [C-AF] a [C-AF MF], fotoaparát vždy přidělí prioritu středovému cíli ve vybrané skupině v případě opakované řady operací ostření. Pouze v případě, že kamera nedokáže zaostřit pomocí středového cíle ostření, zaostří pomocí okolních cílů ve vybrané skupině ostření. To pomáhá při sledování objektů, které se pohybují rychle, ale relativně předvídatelně. Priorita středu se doporučuje ve většině situací.

Menu **MENU** → **AF** → 3. AF → C-AF Priorita středu

**1** Vybete režim oblasti AF, u kterého fotoaparát při opakované sérii operací ostření vždy upřednostňuje středovou oblast, a zaškrtněte vedle něj políčko (✓).

- Pomocí tlačítek  $\Delta$   $\nabla$  zvolte možnost a stiskem tlačítka  $\odot$  položku zaškrtněte (✓). Zaškrtnutí zrušíte opětovným stiskem tlačítka  $\odot$ .

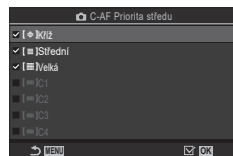



Obrazovka nastavení C-AF Priorita středu

[] Kříž	
[] Střední	Pokud vedle možnosti zaškrtnete políčko (✓), fotoaparát při opakované sérii operací ostření přiřadí prioritu vždy středové oblasti, pokud je použit režim oblasti AF.
[] Velká	
[] C1 - [] C4	



[] C1 - [] C4 lze zaškrtnout (✓) pouze v případě, že je horizontální nebo vertikální [Velikost] uvedena pod položkou [ Nastav. režimu oblasti AF] (str. 79) 5 nebo vyšší.

## C-AF Tracking Sensitivity ( Citlivost C-AF / Citlivost C-AF )

PASMB 

Zvolte, jak rychle fotoaparát reaguje na změny vzdálenosti od objektu při ostření v režimech [C-AF], [C-AF MF], [C-AF+TR] nebo [C-AF+TR MF] vybraných pod položkou [ Režim AF] nebo v režimech [C-AF] či [C-AF+TR] vybraných pod položkou [ Režim AF]. Toto nastavení může pomoci automatickému ostření sledovat rychle se pohybující objekt nebo zabránit přeastření fotoaparátu, když mezi objektem a fotoaparátem projde jiný objekt.

Menu	MENU ➔ AF ➔ 1. AF ➔  Citlivost C-AF MENU ➔ AF ➔ 4. AF při videu ➔  Citlivost C-AF
------	--

- Vyberte z pěti úrovní ( Citlivost C-AF) / tří úrovní ( Citlivost C-AF) citlivosti sledování.
- Čím vyšší je hodnota, tím vyšší je citlivost. Kladné hodnoty zvolte pro objekty, které se náhle objeví v záběru, rychle se pohybují směrem od fotoaparátu, mění rychlost nebo se náhle zastaví během pohybu směrem k fotoaparátu či od něj.
- Čím nižší je hodnota, tím nižší je citlivost. Záporné hodnoty zvolte, pokud nechcete, aby fotoaparát přeastřil, když je objekt krátce zakrytý jinými objekty, nebo pokud nechcete, aby fotoaparát zaostřil na pozadí, když nedokážete udržet objekt v oblasti AF.

## Rychlost ostření C-AF ( C-AF Rychlost )

PASMB 

Zvolte, jak rychle fotoaparát reaguje na změny vzdálenosti od objektu v režimech ostření [C-AF] nebo [C-AF+TR]. Tuto funkci lze použít k nastavení doby, kterou fotoaparát trvá, než přeastřívá např. v případě, že přecházíte mezi více objekty.

Menu	MENU ➔ AF ➔ 4. AF při videu ➔  C-AF Rychlost
------	---

- Vyberte ze tří úrovní rychlosti ostření.
- Přeastření je při hodnotě +1 rychlejší a při hodnotě -1 pomalejší. Pro pomalé přeastření při přesunu na jiný objekt zvolte hodnotu -1.

## AF priority tváře / AF priority očí (detekce tváře a očí)

Fotoaparát automaticky detekuje tvář nebo oči portrétovaných objektů, a zaostří na ně.

Super ovládací panel	☺ ➔ Detekce tváře a očí
Menu	<b>MENU ➔ AF ➔ 2. AF ➔ Detekce tváře a očí.</b>

☺ <b>Detekce tváře zap.</b>	Fotoaparát detekuje a ostří na tváře.
<b>Vyp</b>	AF priority tváře je vypnutý.
☺i <b>Detekce tváře a očí zap.</b>	Fotoaparát detekuje tváře a ostří na oči nejbližše k fotoaparátu.
☺iL <b>Detekce tváře a levého oka zap.</b>	Fotoaparát detekuje obličaje a ostří na levé oko.
☺iR <b>Detekce tváře a pravého oka zap.</b>	Fotoaparát detekuje obličaje a ostří na pravé oko.

### ■ Výběr tváře, na kterou se bude ostřit

#### 1 Zamiřte fotoaparát na objekt.

- Když fotoaparát rozpozná tváře, zobrazí se na tváři, na kterou je zaostřeno, bílý rámeček. Na ostatních tvářích se objeví šedý rámeček. Na tváři, na kterou je zaostřeno, se kolem bílého rámečku objeví další rámeček.
- Je-li zapnutá priorita očí, objeví se bílé rámečky také na očích tváře, na kterou je zaostřeno. Rámečky na očích lze skrýt pomocí menu (str. 91).
- Pokud jsou detekovány tváře/oči více osob, vyberte tvář, na kterou chcete zaostřit, stisknutím tlačítka, kterému byla v nabídce [Nastavení tlačítek] (str. 208) přiřazena položka [☺Volba tváře] (str. 212). Po stisknutí tlačítka se vybere tvář, která je nejbližše oblasti AF. Otáčením předního nebo zadního přepínače při stisknutém tlačítku přepínejte tváře. Po výběru tlačítko uvolněte.
- Pro výběr tváře použité pro zaostření lze použít také dotykové ovládání (str. 41).

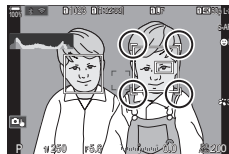

Tvář zvolená pro zaostření je označena bílými dvojitými závorkami.





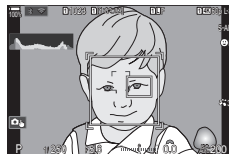

#### 2 Namáčkněte tlačítko spouště a zaostřete.

- ☞ Pro zaostření můžete také stisknout tlačítko **AF-Zap** (str. 83).
- Oblast objektu použitá k zaostření je označena zeleným rámečkem.
- Pokud fotoaparát detekuje oči objektu, zaostří na oko.
- Priorita tváře a priorita očí jsou dostupné také v režimu [MF] (str. 72). Tváře a oči detekované fotoaparátem budou označeny bílými rámečky. Expozice bude nastavena dle hodnoty změřené uprostřed obličaje.



### 3 Domáčknete tlačítko spouště a pořídíte snímek.





- Při nastavení  (Digitální měření ESP) (str. 109) bude měření provedeno s prioritou tváře.

- ⚠ V závislosti na nastavení položky [Detekce objektu] (str. 90) nemusí být možné použít funkci [Detekce tváře a očí]. Nastavte položku [Detekce objektu] na možnost [Vyp].
- ⚠ V závislosti na objektu a nastavení uměleckého filtru nemusí být tvář fotoaparátem správně rozpoznána.
- ⚠ Tato funkce je deaktivována, pokud je zvolen režim cíle AF (str. 77) [] Jednotlivý nebo [] Malá, režim měření (str. 109) je  a je použito [] Bodové měření] (str. 112).
- ⚠ Tato funkce je deaktivována, pokud je položka  Režim AF] (str. 72) nastavena na [] AF] nebo [] AF MF].
- 👉 V případě, že fotografujete jiné objekty než portréty pomocí režimů [C-AF] nebo [C-AF MF] v režimu fotografování, doporučujeme nastavit možnost [Vyp].

### ■ Přřazení priority tváře tlačítkům TI. AF s det. tváře a očí

## PASMB

Fotoaparát můžete nakonfigurovat tak, aby namáčknutí tlačítka spouště nebo stisknutí tlačítka **AF-Zap** nezpůsobilo zaostření na tváře a oči, i když je položka  TI. AF s det. tváře a očí] nastavena na jinou možnost než [Vyp].





Menu	MENU ⇒ AF ⇒ 2. AF ⇒  TI. AF s det. tváře a očí
	Vyberte činnost AF při namáčknutí tlačítka spouště. [☺ <b>Priorita</b> ]: Když fotoaparát rozpozná tváře nebo oči, zaostří na ně. [  ] <b>Priorita</b> ]: I když fotoaparát detekuje tváře nebo oči, zaostřuje prioritně na vybrané cílové pozice AF.
<b>AF-ON</b>	Vyberte činnost AF při stisknutí tlačítka <b>AF-Zap</b> . [☺ <b>Priorita</b> ]: Když fotoaparát rozpozná tváře nebo oči, zaostří na ně. [  ] <b>Priorita</b> ]: I když fotoaparát detekuje tváře nebo oči, zaostřuje prioritně na vybrané cílové pozice AF.

## Sledování ostření na vybrané objekty (Detekce objektu)

**PASMB** 

Fotoaparát dokáže při ostření rozpoznat objekty konkrétních typů. Zaostření na řidiče nebo kokpit rychle se pohybujícího objektu, jako závodní auto nebo letadlo, může být obtížné. Tato funkce detekuje a zaostřuje na konkrétní prvky těchto objektů.

Menu	<b>MENU</b> ⇒ <b>AF</b> ⇒ 2. AF ⇒ Detekce objektu
------	---

	Fotoaparát detekuje auta nebo motocykly. Udržuje zaostření na prvky, jako šasi (především na typy používané v motoristickém sportu) nebo řidič.
	Fotoaparát detekuje letouny a vrtulníky. Udržuje zaostření na prvky, jako trup nebo kokpit.
	Fotoaparát detekuje vlaky. Udržuje zaostření na objekty, jako vagóny nebo kabina řidiče.
	Fotoaparát detekuje ptáky. Udržuje zaostření na prvky jako hlava nebo oči.
	Fotoaparát detekuje kočky, psy a podobná zvířata. Udržuje zaostření na prvky jako hlava nebo oči.
<b>Vyp</b>	Sledování objektu je vypnuto.

- ⓘ Když zde nastavíte jinou možnost než [Vyp], [Detekce tváře a oči] se nastaví na možnost [Vyp].
- ⓘ Během fotografování je tato funkce deaktivovaná, pokud je [📷 Režim AF] nastaven na možnost [📷 AF] nebo [📷 AF MF].  
Během nahrávání videa je tato funkce k dispozici, pouze pokud je [📹 Režim AF] nastaven na možnost [C-AF+TR].

## ■ Fotografování pomocí [Detekce objektu]

1 Vyberte [📷 Režim AF] nebo [📷 Režim AF].

- V případě fotografování zvolte jiné nastavení než [📷 AF] nebo [📷 AF MF].
- V případě nahrávání videa zvolte možnost [C-AF+TR].

2 Zamiřte fotoaparát na objekt.

- Když fotoaparát detekuje objekty, zobrazí se na zaostřeném objektu bílý rámeček. Na ostatních objektech se zobrazí šedé rámečky. Na objektu, na který je zaostřeno, se kolem bílého rámečku objeví další rámeček.
- Pokud se bílý rámeček označující zaostřovaný objekt nezobrazí, změňte velikost nebo polohu oblasti AF tak, aby objekt pokrývala. Pokud je vybraný režim oblasti AF [📷] Vše, zaostří se na objekt nejbližší středu displeje.
- Když fotoaparát dále detekuje konkrétní prvky, jako je řidič nebo kokpit, objeví se na nich také menší bílé rámečky. Tyto rámečky lze skrýt pomocí menu (str. 91).

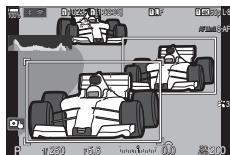

3 Namáčkněte tlačítko spouště a zaostřete.

- Pro zaostření můžete také stisknout tlačítko **AF-Zap** (str. 83).
- Když fotoaparát zaostří na objekt, zobrazí se na pozici zaostření zelený rámeček.
- Když fotoaparát rozpozná konkrétní prvky, například řidiče nebo kokpit, zaostří na ně.

4 Domáčknutím tlačítka spouště pořídíte snímek.

- ① V závislosti na objektu nebo vybraném uměleckém filtru nemusí fotoaparát objekt detekovat.
- ① V závislosti na typu objektu nebo podmínkách fotografování nemusí fotoaparát objekt detekovat.

## Konfigurace zobrazení rámečků pro detekované oči

(Rámeček detekce očí)

**PASMB** 📷

Můžete zvolit, zda se mají zobrazovat malé rámečky, když fotoaparát detekuje malé části, jako jsou oči a kokpit.

Menu	MENU ➔ AF ➔ 2. AF ➔ Rámeček detekce očí
Vyp	Rámečky se na malých částech, jako jsou oči nebo kokpit, nezobrazí.
Zap	Na malých částech, jako jsou oči nebo kokpit, se zobrazí rámečky.

- I když je položka [Rámeček detekce očí] nastavena na hodnotu [Vyp], fotoaparát při detekci očí nebo konkrétních prvků, jako je například kokpit, na tyto prvky zaostří.

## Funkce pro změnu činnosti fotoaparátu týkající se zaostření

### Rozsah ostření objektivu



Zvolte rozsah, ve kterém fotoaparát ostří pomocí automatického ostření. Tato funkce je účinná v situacích, kdy se během ostření mezi objektem a fotoaparátem objeví překážka, což způsobí výrazné změny v zaostření. Můžete ji použít také k tomu, aby fotoaparát neostřil na objekty v popředí, když fotografujete skrz plot, okno a podobně.

#### ■ Použití nastavení uložených pod položkou [Omezovač AF]

Menu	<b>MENU</b> → <b>AF</b> → 3. AF →  Omezovač AF
------	--

- 1 Pomocí tlačítek  $\Delta$   $\nabla$  vyberte položku [AF Limiter] a stiskněte tlačítko  $\odot$ .
- 2 Pomocí tlačítek  $\Delta$   $\nabla$  vyberte možnost [Zap1] / [Zap2] / [Zap3] a stiskněte tlačítko  $\odot$ .

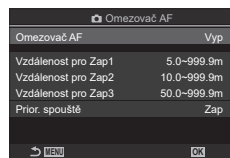

Obrazovka nastavení funkce Omezovač AF

<b>Vyp</b>	Fotoaparát nepoužívá uložený rozsah zaostřovacích vzdáleností.
<b>Zap1</b>	Fotoaparát používá rozsah uložený pod položkou [Vzdálenost pro Zap1].
<b>Zap2</b>	Fotoaparát používá rozsah uložený pod položkou [Vzdálenost pro Zap2].
<b>Zap3</b>	Fotoaparát používá rozsah uložený pod položkou [Vzdálenost pro Zap3].

### 3 Vraťte se na obrazovku nastavení Omezovač AF.

- ⓘ Omezovač AF není k dispozici v následujících případech.
- Pokud je zapnutý omezovač ostření na objektivu
  - V případě použití zaostřovací řady
  - V režimu videa nebo při nahrávání videa
  - Pokud je režim ostření nastaven na možnost [ AF] nebo [ AF MF]



## ■ Konfigurace funkce [Omezovač AF]

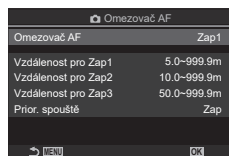

### 1 Nakonfigurujte možnosti.

- Pomocí tlačítek  $\Delta$   $\nabla$  vyberte možnost a stiskem tlačítka  $\text{OK}$  zobrazte menu nastavení.
- Opětovným stiskem tlačítka  $\text{OK}$  se vrátíte na obrazovku nastavení  $\text{Omezovač AF}$ .





<b>Vzdálenost pro Zap1</b>	Nastavte rozsah zaostřovacích vzdáleností, které se použijí při výběru možnosti [Zap1]. Číslo změňte pomocí tlačítek $\Delta$ $\nabla$ . Tlačítka $\triangleleft$ $\triangleright$ se lze přepínat mezi číslicemi. <b>[000,0] – [999,9 m/ft]</b>
<b>Vzdálenost pro Zap2</b>	Nastavte rozsah zaostřovacích vzdáleností, které se použijí při výběru možnosti [Zap2]. Číslo změňte pomocí tlačítek $\Delta$ $\nabla$ . Tlačítka $\triangleleft$ $\triangleright$ se lze přepínat mezi číslicemi. <b>[000,0] – [999,9 m/ft]</b>
<b>Vzdálenost pro Zap3</b>	Nastavte rozsah zaostřovacích vzdáleností, které se použijí při výběru možnosti [Zap3]. Číslo změňte pomocí tlačítek $\Delta$ $\nabla$ . Tlačítka $\triangleleft$ $\triangleright$ se lze přepínat mezi číslicemi. <b>[000,0] – [999,9 m/ft]</b>
<b>Priorita spouště</b>	<b>[Vyp]:</b> Odpovídá nastavení [Prior. spouště] (str. 84) <b>[Zap]:</b> Závěrku lze uvolnit, i když fotoaparát nedokáže zaostřit, pokud je položka [Omezovač AF] nastavena na jinou možnost než [Vyp].

ⓘ Hodnoty uvedené u [Vzdálenost pro Zap1] - [Vzdálenost pro Zap3] slouží pouze jako vodítko.

Zvolte, zda má fotoaparát provádět skenování ostření. Pokud fotoaparát nedokáže zaostřit, určí pozici zaostření skenováním od minimální vzdálenosti za ostření po nekonečno. Činnost skenování můžete v případě potřeby omezit. Tato možnost se uplatní, pokud je položka  Režim AF] nastavena na možnost [C-AF], [C-AF+TR], [C-AF ] nebo [C-AF+TR ] (str. 72).

Menu	<b>MENU</b> → <b>AF</b> → 3. AF →  Scanner AF
------	--

<b>Vyp</b>	Fotoaparát nebude skenovat, pokud nedokáže zaostřit. Tím zabráníte, aby se zaostření změnilo do takové míry, že při sledování malých objektů apod. ztratíte objekt z dohledu.
<b>Zap</b>	Pokud nedokážete zaostřit, fotoaparát provede skenování pouze jednou. Pokud činnost ostření pokračuje, fotoaparát nebude znovu skenovat.

- Bez ohledu na vybranou možnost fotoaparát jednou provede skenování, pokud nedokáže zaostřit, když je položka  Režim AF] nastavená na možnost [S-AF] nebo [S-AF ].

Jemné nastavení automatického ostření s fázovou detekcí. Ostření lze jemně nastavit až o  $\pm 20$  kroků.

Menu	<b>MENU</b> $\Rightarrow$ <b>AF</b> $\Rightarrow$ 3. AF $\Rightarrow$  Doladění AF
------	---

ⓘ Obvykle není nutné pomocí této položky jemně nastavovat automatické ostření. Jemné nastavení ostření může fotoaparátu zabránit normálně zaostřit.

ⓘ Jemné nastavení ostření nemá v režimech [S-AF] a [S-AF **MF**] žádný účinek.

### ■ Použití uložené hodnoty nastavení zaostření

- 1 Pomocí tlačítek  $\Delta$   $\nabla$  zvolte položku [Doladění AF] a stiskněte tlačítko  $\odot$ .
- 2 Pomocí tlačítek  $\Delta$   $\nabla$  vyberte možnost [Zap] a stiskněte tlačítko  $\odot$ .

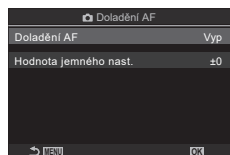

Obrazovka nastavení  Doladění AF

<b>Vyp</b>	Fotoaparát nepoužívá uloženou hodnotu nastavení zaostření.
<b>Zap</b>	Fotoaparát použije uloženou hodnotu nastavení zaostření.

- 3 Vraťte se na obrazovku nastavení  Doladění AF.

### ■ Konfigurace [Doladění AF]

- 1 Nakonfigurujte možnost.
  - Pomocí tlačítek  $\Delta$   $\nabla$  vyberte možnost a stiskem tlačítka  $\odot$  zobrazte menu nastavení.
  - Opětovným stiskem tlačítka  $\odot$  se vrátíte na obrazovku nastavení  Doladění AF.

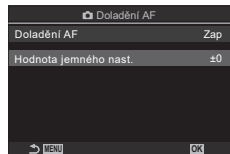

<b>Hodnota jemného nastavení</b>	Upravuje zaostření pro všechny objektivy. Ostření lze jemně nastavit až o $\pm 20$ kroků. [-20] – [±0] – [+20]
----------------------------------	---

🔍 Zobrazení můžete přiblížit pomocí předního přepínače nebo tlačítka  $\odot$  a zkontrolovat výsledky.

🔍 Před stisknutím tlačítka  $\odot$  můžete pořídit zkušební snímek pro kontrolu výsledků stisknutím tlačítka spouště.

## Pomocná lampa automatického ostření

(AF lampa)

**PASMB** 

Lampa AF svým světlem pomáhá při ostření ve slabém osvětlení.

Menu	<b>MENU</b> ➔ <b>AF</b> ➔ 2. AF ➔ AF lampa
------	--

Zap	Lampa svítí při automatickém ostření, pokud je objekt špatně osvětlený.
Vyp	Lampa nesvítí, ani když je objekt špatně osvětlený.

ⓘ Chcete-li AF lampu použít během tichého fotografování, je třeba změnit volbu vybranou pod položkou [Nastavení tichého  režimu] (str. 132).

## Režim zobrazení oblasti AF

(Ukazatel zóny AF)

**PASMB** 

V režimu automatického ostření je poloha objektu, na který fotoaparát ostří, označena zelenou oblastí ostření. Tato položka ovládá zobrazení oblasti ostření.

Menu	<b>MENU</b> ➔ <b>AF</b> ➔ 2. AF ➔ Ukazatel zóny AF
------	--

Vyp	Oblast ostření nebude zobrazena.
Zap1	Oblast ostření je zobrazena pouze krátce po zaostření.
Zap2	Po zaostření fotoaparátu se aktivuje skupinové cílení AF a fotoaparát zobrazí cíle AF pro všechny oblasti, které jsou zaostřené, zatímco je namáčknuté tlačítko spouště nebo je stisknuto tlačítko <b>AF-Zap</b> .

## Funkce pro nastavení polohy ostření

### Přizpůsobení výběru oblasti AF orientaci fotoaparátu

( Orientace svázána [::])

**PASMB**

Fotoaparát lze nakonfigurovat tak, aby automaticky změnil polohu oblasti AF a režim oblasti AF, pokud detekuje, že byl otočen na šířku nebo na výšku. Otočení fotoaparátu změní kompozici a v důsledku i polohu objektu v záběru. Fotoaparát může uložit režim a polohu cíle AF samostatně dle své orientace. Pokud je tato volba aktivní, k uložení samostatných výchozích poloh pro orientaci na šířku a na výšku lze použít položku [::] Nast. výchoz] (str. 98).

Menu	<b>MENU</b> → <b>AF</b> → 5. Nastavení a ovládání oblastí AF →  Orientace svázána [::]
------	--

- 1 Vyberte funkci, u které chcete uložit různá nastavení pro orientaci na šířku a na výšku, a zaškrtněte ji (✓).
  - Pomocí tlačítek  $\Delta$   $\nabla$  zvolte možnost a stiskem tlačítka položku zaškrtněte (✓).  
Chcete-li zaškrtnutí odebrat, znovu stiskněte tlačítko .

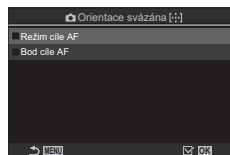

Obrazovka nastavení  
 Orientace svázána [::]

<b>Režim cíle AF</b>	Pokud tuto položku zaškrtnete (✓), fotoaparát uloží samostatné režimy oblasti AF (např.  Vše,  Malá) pro orientaci na šířku a na výšku.
<b>Bod cíle AF</b>	Pokud tuto položku zaškrtnete (✓), fotoaparát uloží samostatné polohy oblasti AF pro orientaci na šířku a na výšku.

- 2 Zobrazení se vrátí na obrazovku Orientace svázána [::].
- 3 Stiskem tlačítka **MENU** se vrátíte na obrazovku snímání.
- 4 Vyberte režim cíle AF nebo polohu cíle s fotoaparátem nejprve v jedné orientaci a poté v druhé.
  - Uloží se samostatná nastavení pro orientaci na šířku, orientaci na výšku s fotoaparátem otočeným doprava a orientaci na výšku s fotoaparátem otočeným doleva.

Zvolte výchozí pozici pro funkci [⋮]Domů]. Funkce [⋮]Domů] vám umožňuje jedním stiskem tlačítka vyvolat dříve uloženou „výchozí pozici“ pro oblast AF. Tato položka se používá k výběru výchozí pozice.

Menu	<b>MENU</b> ➔ <b>AF</b> ➔ 5. Nastavení a ovládání oblasti AF ➔ [📷][⋮] Nast. výchozí
------	---

## 1 Zvolte nastavení, které chcete uložit s výchozí pozicí, a zaškrtněte je (✓).

- Pomocí tlačítek  $\Delta$   $\nabla$  zvolte možnost a stiskem tlačítka  $\odot$  položku zaškrtněte (✓). Chcete-li zaškrtnutí odebrat, znovu stiskněte tlačítko  $\odot$ .

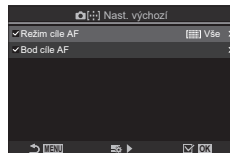

<b>Režim cíle AF</b>	Zvolte výchozí pozici pro režim cíle AF. Dostupné jsou pouze možnosti vybrané pro [📷]Nast. režimu oblasti AF] (str. 79).
<b>Bod cíle AF</b>	Zvolte polohu oblasti ostření pro výchozí pozici.

## 2 Stiskněte $\triangleright$ a nakonfigurujte možnosti pro vybranou položku.

- Zvolte nastavení pro výchozí pozici
- Pokud je aktivní volba [📷]Orientace svázána [⋮], budete vyzváni k výběru orientace na šířku nebo na výšku (fotoaparát otočený doleva / fotoaparát otočený doprava). Poté můžete stisknout tlačítko  $\odot$  a vybrat možnosti.

### ■ Použití funkce [⋮]Domů]

Funkci [⋮]Domů] lze použít následujícími způsoby.

- Pod položkou [📷]Funkce tlačítka] (str. 208), přiřaďte funkci [⋮]Domů] tlačítku. Oblast AF se po stisknutí tohoto tlačítka přesune na uloženou výchozí pozici.
- Pro [📷]Středové tlačítko] zvolte možnost [⋮]HP] (str. 218). Po stisknutí víceúčelového voliče se oblast AF přesune na uloženou výchozí pozici.







Zvolte funkce předního a zadního přepínače nebo kurzorového kříže během výběru oblasti AF. Použité ovládací prvky lze vybrat podle toho, jak se fotoaparát používá, nebo podle osobního vkusu.

Menu	<b>MENU</b> → <b>AF</b> → 5. Nastavení a ovládání oblasti AF → []Zvolte nastavení obraz.
------	--

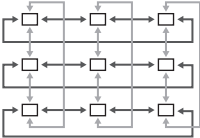
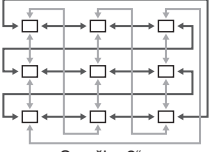
volič	Přiřadíte funkce přednímu a zadnímu přepínači. <b>[Vyp]</b> : Žádná. <b>[Poz]</b> : Pozice oblasti AF (str. 76). <b>[Režim]</b> : Zvolte režim oblasti AF (např. Vše, []Malá) (str. 77).
tlačítko	Přiřazení funkcí tlačítkům    .
	<b>[Vyp]</b> : Žádná. <b>[Poz]</b> : Pozice oblasti AF (str. 76). <b>[Režim]</b> : Zvolte režim oblasti AF (např. Vše, []Malá) (str. 77).

Můžete zvolit, zda se výběr oblasti AF „přenášá přes“ okraje displeje. Můžete si také zvolit, zda máte možnost vybrat Vše (všechny oblasti), než se výběr oblasti AF „přenes“ na opačný okraj displeje.

Menu	<b>MENU</b> → AF → 5. Nastavení a ovládání oblasti AF → [::] Nastavení smyčky
------	--

<p>4</p> <p>Nastavení snímání</p> <p>[::] Volba smyčky</p>	<p>[Vyp]: Přenesení je vypnuto. Výběr cíle zůstane v rámci okrajů displeje.</p> <p>[Smyčka 1]: Pokud i po dosažení okraje displeje stisknete multifunkční volič stejným směrem, bude vybrán cíl ve stejném řádku nebo sloupci na opačném okraji.</p> <p>[Smyčka 2]: Pokud i po dosažení okraje displeje stisknete multifunkční volič stejným směrem, bude vybrán cíl v dalším řádku nebo sloupci na opačném okraji.</p> <div style="text-align: center;">  <p>„Smyčka 1“</p>  <p>„Smyčka 2“</p> </div>
<p>Přes Vše</p>	<p>[Ne]: Výběr oblasti neprojde před přenesením přes možnost Vše (všechny oblasti).</p> <p>[Ano]: Pokud je položka [::] Výběr smyčky nastavena na možnost [Smyčka 1] nebo [Smyčka 2], výběr oblasti bude před přenesením na opačný okraj procházet přes možnost Vše (všechny oblasti).</p> <ul style="list-style-type: none"> <li>• Skrytí možnosti Vše (všechny oblasti) v [Nast. režimu oblasti AF] nastaví položku [Přes Vše] na možnost [Ne].</li> </ul>

-  Během nahrávání videa a v případě, že je zvolen režim ostření [AF] nebo [AF MF], [::] Nastavení smyčky je fixováno na možnost [Vyp].



## Výběr oblasti AF dotykem při fotografování přes hledáček

(TI. zaostř. oblasti AF)

**PASMB** 

Pomocí dotykového ovládání na displeji můžete vybrat oblast AF během fotografování přes hledáček. Přejetím prstem přes displej umístíte oblast ostření při sledování objektu v hledáčku.

Menu	<b>MENU</b> ➔ AF ➔ 5. Nastavení a ovládání oblasti AF ➔ TI. zaostř. oblasti AF
------	--

Vyp	Dotykové ovládání na displeji nelze použít pro výběr oblasti AF během fotografování přes hledáček.
Zap	Dotykové ovládání na displeji lze použít pro výběr oblasti AF během fotografování přes hledáček. Lehkým dvojitým klepnutím na displej povolíte nebo zakážete výběr oblasti AF dotykem. Pokud oblast dosáhne okraje displeje a znovu zvednete a posunete prst, oblast AF se přesune na druhou stranu nebo se přepne na režim  Vše (všechny oblasti) v závislosti na nastavení položku <b>[[::]] Volba smyčky</b> (str. 100).

 Když je vybraná možnost [Zap], dotykové ovládání lze použít také k umístění přibližovacího rámečku (str. 80).

## Ostatní funkce užitečné při ostření



### Asistent ručního ostření

(Asistent MF)

**PASMB** 

Jedná se o funkci asistenta ostření pro MF. Když se ostřicí kroužek otáčí, kontura předmětu se zvýrazní nebo se část obrazu zvětší. Po zastavení ostřicího kroužku se obrazovka vrátí k původnímu zobrazení.

Menu	<b>MENU</b> ⇒ <b>AF</b> ⇒ 6. MF ⇒ Asistent MF
------	---

<b>Zvětšit</b>	Zvětší část obrazovky. <b>[Vyp]:</b> Normální zobrazení. <b>[Zap]:</b> Zvětší část obrazovky. Zvětšenou část lze předem nastavit pomocí zóny AF.  „Výběr oblasti ostření (Bod cíle AF)“ (str. 76)
<b>Zvýraznění</b>	Zobrazí jasně viditelné obrysy se zvýrazněním hran. <b>[Vyp]:</b> Normální zobrazení. <b>[Zap]:</b> Zobrazí jasně viditelné obrysy se zvýrazněním hran. Můžete vybrat barvu a intenzitu zvýraznění.  „Možnosti zvýraznění zaostření (Nastavení zvýraznění)“ (str. 103)
<b>Indikátor ostření</b>	Otáčením ostřicím prstencem během ručního ostření se zobrazí indikátor ukazující směr a přibližnou míru otočení potřebnou k zaostření objektu. <b>[Vyp]:</b> Normální zobrazení. <b>[Zap]:</b> Otáčením ostřicím prstencem během ručního ostření se zobrazí indikátor ukazující směr a přibližnou velikost otáčení potřebnou k zaostření objektu.

- ❗ Když je funkce zvýraznění aktivována, mají okraje malých předmětů tendenci být zvýrazněny silněji. Není to ale zárukou přesného zaostření.
- ❗ Přiblížení při ostření není dostupné v následujících případech:  
Během nahrávání videa / když je zvolen režim ostření [**C-AF MF**] nebo [**C-AF+TR MF**] / během vícenásobné expozice / pokud je v režimu nahrávání videa položka  Digitální telekonvertor] nastavena na možnost [Zap]
- ❗ V případě použití objektivů jiných výrobců s mechanismem západky ostření mohou být směr ostření a zobrazení indikátoru zaostření obrácené. Pokud k tomu dojde, změňte nastavení položky [Ostřicí prsteneček] (str. 104).
- ❗ Indikátor ostření nelze zobrazit v případě použití objektivu systému Four-Thirds.
- 🔧 Otočením předního či zadního přepínače během přiblížení při ostření lze provést přiblížení nebo oddálení.
- 🔧 Tlačítkem **INFO** změňte barvu a intenzitu při zobrazení zvýraznění.

Zvýraznění objektů pomocí barevných obrysů. Díky tomu jsou zaostřené objekty lépe vidět během ručního ostření a podobně.





Tlačítko	Tlačítko, kterému byla přiřazena funkce [Zvýraznění] ➔ <b>INFO</b> tlačítko
Menu	<b>MENU ➔ AF ➔ 6. MF ➔ Nastavení zvýraznění</b>

<b>Barva zvýraznění</b>	Zvolte barvu zvýraznění zaostření. <b>[Bílá] / [Černá] / [Červená] / [Žlutá]</b>
<b>Intenzita zvýraznění</b>	Zvolte intenzitu zvýraznění zaostření. <b>[Nizká] / [Normální] / [Vysoká]</b>
<b>Úpr. jasu obrazu</b>	Úprava jasu pozadí pro lepší viditelnost zvýraznění zaostření. <b>[Vyp]:</b> Normální zobrazení. <b>[Zap]:</b> Upravuje jas pozadí.

- Pokud je položka [Úpr. jasu obrazu] nastavená na možnost [Zap], zobrazení živého náhledu může být světlejší nebo tmavší než výsledná fotografie.

### ■ Použití zvýraznění zaostření

Pro zvýraznění zaostření jsou k dispozici následující možnosti.

- Přiřazení funkce [Nastavení zvýraznění] ovládacímu prvku pomocí položky  Funkce tlačítka nebo  Funkce tlačítka: Zvýraznění zaostření lze přiřadit ovládacímu prvku výběrem možnosti [Zvýraznění] pod položkou  Funkce tlačítka (str. 208) nebo  Funkce tlačítka (str. 208). Stiskem tlačítka aktivujete zvýraznění zaostření. [Zvýraznění] lze zvolit také pod položkou [Multi funkce] (str. 215).
- Použití [Zvýraznění] pro funkci [Asistent MF]:  
Pokud je pod položkou [Asistent MF] vybraná možnost [Zvýraznění], zvýraznění zaostření se aktivuje automaticky při otočení ostřicím prstencem.

 Možnosti zvýraznění zobrazíte stiskem tlačítka **INFO**.

## Výběr vzdálenosti ostření pro Nastavené MF (Nast. vzdálenosti MF)

**PASMB** 

Slouží k nastavení pozice ostření pro Nastavené MF.

Zadejte číslo a jednotku (m nebo ft).

Menu	<b>MENU</b> ➔ <b>AF</b> ➔ 6. MF ➔ Nast. vzdálenosti MF
------	--

ⓘ Pokud je objektiv vybavený omezovačem ostření, nejprve jej vypněte.

ⓘ Zobrazené hodnoty slouží pouze jako vodítka.

## Vypnutí západky MF (Západka MF)

**PASMB** 

Vypne západku ručního ostření, která se nachází na některých objektivěch. Tím lze předejít vypnutí automatického ostření nechtěným otočením ostřicího prstencem.

Menu	<b>MENU</b> ➔ <b>AF</b> ➔ 6. MF ➔ Západka MF
------	--

Funkční	Fotoaparát reaguje na polohu ostřicího prstence objektivu.
Nefunkční	Fotoaparát ostří dle možnosti zvolené pod položkou [📷 Režim AF] / [📷 Režim AF], bez ohledu na polohu ostřicího prstence objektivu.

ⓘ Pokud je [Západka MF] nastavená na možnost [Nefunkční], ruční ostření pomocí ostřicího prstence objektivu není k dispozici, i když je ostřicí prstencem v poloze ručního ostření.



🔍 Podrobnosti o objektivěch vybavených západkou MF viz str. 292.

## Směr ostření objektivu (Ostřicí prstencem)

**PASMB** 

Zvolte směr, ve kterém se bude ostřicí prstencem otáčet při úpravě zaostření.

Menu	<b>MENU</b> ➔ <b>AF</b> ➔ 6. MF ➔ Ostřicí prstencem
------	---

	Otáčením prstence proti směru hodinových ručiček zvětšíte vzdálenost zaostření.
	Otáčením prstence po směru hodinových ručiček zvětšíte vzdálenost zaostření.

## Resetování polohy objektivu při vypnutí (Reset objekt.)

**PASMB** 

Máte možnost neresetovat polohu zaostření objektivu při vypnutí fotoaparátu. To vám umožní vypnout fotoaparát, aniž by se změnila poloha zaostření.

Menu	<b>MENU</b> ➔ <b>AF</b> ➔ 6. MF ➔ Reset objekt.
------	---







<b>Vyp</b>	Pokud je fotoaparát vypnut, poloha zaostření objektivu se neresetuje. Objektivy s elektronickým transfokátorem se rovněž vrátí do polohy zoomu, ve které byly před vypnutím fotoaparátu.
<b>Zap</b>	Pokud je fotoaparát vypnut, poloha zaostření objektivu se resetuje.

## Měření a expozice

### Ovládání expozice (expoziční kompenzace)

**PASMB** 

Expozici zvolenou automaticky fotoaparátem lze upravit dle vašeho uměleckého záměru. Výběrem kladných hodnot dosáhnete světlejších snímků, záporné hodnoty snímky ztmaví.

Tlačítko*	Tlačítko  (expoziční kompenzace) ➔    
Super ovládací panel	 ➔ Korekce expozice

\* V případě použití v režimu **M** otáčejte předním nebo zadním přepínačem při stisknutém tlačítku  (expoziční kompenzace).

 Chcete-li expoziční kompenzaci povolit v režimu **M**, vyberte pod položkou [ISO] možnost [Auto] (str. 113).

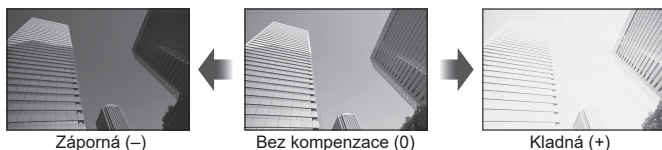

- Během fotografování lze expoziční kompenzaci upravit až o  $\pm 5,0$  EV. Hledáček a živý náhled nezobrazují účinek hodnot přesahujících  $\pm 3,0$  EV. Pokud hodnota přesáhne  $\pm 3,0$  EV, pruh expozice bliká.
- Během záznamu videa lze expoziční kompenzaci upravit až o  $\pm 3,0$  EV.
- Chcete-li zobrazit náhled účinku expoziční kompenzace v živém náhledu, vyberte pod položkou [Režim LV] možnost [Standardní] (str. 225) a pod položkou [Noční vidění] možnost [Vyp] (str. 225).
- Během záznamu videa lze pro úpravu expozice použít přední či zadní přepínač nebo dotykové ovládání.



Pruh expozice      Expoziční kompenzace

## ■ Nastavení expoziční kompenzace

### Režimy P, A a S

V režimu videa lze expoziční kompenzaci upravit, pokud je pod položkou [Režim] (režim expozice videa) vybraná možnost [P], [A] nebo [S] (str. 60).

- 1 Otočením předního přepínače můžete upravit expoziční kompenzaci.
  - Hodnotu lze vybrat také stiskem tlačítka a použitím tlačítek .

### 2 Fotografujte.

### Režim M

V režimu videa lze expoziční kompenzaci upravit, pokud je pod položkou [Režim] (režim expozice videa) vybraná možnost [M]. Je však třeba nastavit položku [ISO-Autom] na možnost [Zap] (str. 115) položku [ISO] na možnost [Auto] (str. 113).

- 1 Stiskněte tlačítko a otáčením předního nebo zadního přepínače upravte expoziční kompenzaci.

### 2 Fotografujte.

## ■ Resetování expoziční kompenzace

Chcete-li expoziční kompenzaci resetovat, stiskněte a podržte tlačítko .

## Krok EV pro ovládání expozice

(Krok EV)

**PASMB**

Zvolí velikost kroku používaného při úpravě expoziční doby, clony, expoziční kompenzace a dalších parametrů expozice. Zvolte z možností 1/3, 1/2 a 1 EV.

Menu	<b>MENU</b> →  → 4. Expozice → Krok EV
------	--

## Jemné nastavení expozice

(Doladění expozice)

**PASMB**

Jemné nastavení expozice. Tuto možnost použijte, pokud chcete, aby byl výsledek automatické expozice konzistentně světlejší nebo tmavší.

- ⓘ Jemné nastavení není běžně nutné. Použijte je pouze v případě potřeby. Za normálních okolností lze expozici upravit pomocí expoziční kompenzace (str. 106).
- ⓘ Jemné nastavení expozice zmenší míru dostupné expoziční kompenzace ve směru (+ nebo -), ve kterém byla expozice jemně nastavena.

Menu	<b>MENU</b> →  → 4. Expozice → Doladění expozice
------	--

(digitální ESP)	Nastavte míru jemného nastavení pro metodu měření . [-1] – [±0] – [+1]
(integrální měření se zdůrazněným středem)	Nastavte míru jemného nastavení pro metodu měření . [-1] – [±0] – [+1]
(bodové)	Nastavte míru jemného nastavení pro metodu měření . [-1] – [±0] – [+1]

## Redukce blikání LED osvětlení

( Kontrola blikání / Kontrola blikání)

P A S M B

Na fotografiích pořízených pod LED osvětlením se mohou objevit proužky. Funkci [ Kontrola blikání] / [ Kontrola blikání] lze použít k optimalizaci expoziční doby, když se na displeji objevují pruhy.

ⓘ : Tuto položku lze použít v režimech **S**, **M**, v tichém režimu a při snímání v režimu Pro Capture.

: Tuto položku lze použít, pokud je [ Režim] (režim expozice videa) nastaven na možnost [**S**] nebo [**M**].

ⓘ Rozsah dostupných expozičních dob se sníží.

Menu	<b>MENU</b> →  → 4. Expozice →  Kontrola blikání <b>MENU</b> →  → 1. Základní nastavení / Kvalita snímku →  Kontrola blikání
------	---

- Pokud je nastavena možnost [Zap], zobrazí se „Kontrola blikání“.

Kontrola blikání

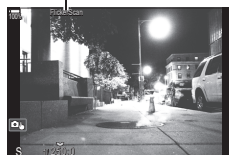





ⓘ Na obrazovce kontroly blikání není k dispozici zvýraznění zaostření a LV super ovládací panel. Chcete-li tyto položky zobrazit, opusťte obrazovku kontroly blikání stiskem tlačítka **INFO**.







### ■ Výběr expoziční doby



- Rychlost závěrky nastavte pomocí předního nebo zadního přepínače nebo pomocí tlačítek  $\Delta \nabla$ . V případě potřeby lze rychlost závěrky zvolit stisknutím tlačítek  $\Delta \nabla$ .
- Můžete také otočit předním přepínačem a upravit expoziční dobu v přírůstcích expozice vybraných pro [Krok EV] (str. 107).
- Upravujte expoziční dobu, dokud proužky na displeji nezmizí. Kontrolu pruhů usnadní zvětšení zobrazení (str. 80).
- Stiskněte tlačítko **INFO**; zobrazení se změní a indikátor „Kontrola blikání“ se již nezobrazuje. Můžete nastavit clonu a expoziční kompenzaci. K tomu použijte přední či zadní přepínač nebo kurzorový kříž.
- Opakovaným stisknutím tlačítka **INFO** se vraťte na obrazovku kontroly blikání.



Můžete zvolit, jakým způsobem bude fotoaparát měřit jas objektu.

Tlačítko	AF  tlačítko ➔   
Super ovládací panel	 ➔ Měření
Menu	MENU ➔  1 ➔ 5. Měření ➔ Měření

 <b>Digitální ESP měření</b>	Vhodné pro většinu situací, včetně objektů v protisvětle. Fotoaparát měří 324 oblastí v záběru a vypočítá expozici se zohledněním povahy scény.	
 <b>Integrální měření se zdůrazněným středem</b>	Vhodné pro kompozice, které hlavní objekt umísťují doprostřed záběru. Fotoaparát nastaví expozici na základě průměrné úrovně světla pro celý záběr, přičemž největší váhu přisoudí oblasti uprostřed.	
 <b>Bodové měření</b>	Použije k měření expozice objektu konkrétní oblast. Fotoaparát měří pouze malou část záběru (přibl. 2 %).	
 <b>Bodové měření (světlé oblasti)</b>	Zvyšuje expozici při bodovém měření. Zajistí, aby světlé objekty vypadaly světle.	
 <b>Bodové měření (tmavé oblasti)</b>	Snižuje expozici při bodovém měření. Zajistí, aby tmavé objekty vypadaly tmavě.	

 Pozici bodového měření lze nastavit ve vybrané oblasti AF.  „Měření oblasti ostření ([:::]Bodové měření)“ (str. 112)

## Aretace expozice

(Zámek AE)

Stiskem tlačítka **AEL** můžete aretovat expozici. Tuto funkci použijte, pokud chcete nastavit zaostření a expozici odděleně, nebo pokud chcete pořídít několik snímků se stejnou expozicí.

Tlačítko	Tlačítko <b>AEL</b>
----------	---------------------

 Fotoaparát lze nakonfigurovat, aby automaticky uvolnil aretaci po fotografování.

 **[AEL] Autom. reset** (str. 110)

- Pokud byla tlačítku **AEL** přiřazena jiná funkce, je třeba přiřadit funkci [AEL] (str. 213) ovládacímu prvku pomocí položky [Funkce tlačítka] (str. 208).
- Jedním stisknutím tlačítka **AEL** aretujete expozici a zobrazí se „AEL“.
- Dalším stisknutím tlačítka zámek AE uvolníte.
- Aretace bude zrušena při použití přepínače režimů, tlačítka **MENU** nebo tlačítka .

Vyberte metodu měření použitou k měření expozice, pokud je aretovaná pomocí tlačítka **AEL**.

Menu	<b>MENU</b> → <b>Q1</b> → 5. Měření → Měření během <b>(AEL)</b>
------	---

- Další informace o zámku AE viz str. 109.

<b>Auto</b>	Expozice se měří pomocí metody vybrané pod položkou [Měření] (str. 109).
<input checked="" type="checkbox"/> (integrální měření se zdůrazněným středem)	Fotoaparát nastaví expozici na základě průměrné úrovně světla pro celý záběr, přičemž největší váhu přisoudí oblasti uprostřed.
<input type="checkbox"/> (bodové měření)	Fotoaparát měří pouze malou část záběru (přibl. 2 %).
<input type="checkbox"/> Hi (bodové měření světlých míst)	Zesvětlí oblast bodového měření, čímž zesvětlí světlá místa.
<input type="checkbox"/> Sh (bodové měření tmavých míst)	Ztmaví oblast bodového měření, čímž ztmaví světlé oblasti.

## Uvolnění zámku AE po fotografování

(**(AEL)** Autom. reset)

Nastaví fotoaparát tak, aby po fotografování automaticky uvolnil aretaci, pokud je expozice aretována pomocí tlačítka **AEL**.

Menu	<b>MENU</b> → <b>Q1</b> → 5. Měření → <b>(AEL)</b> Autom. reset
------	---

<b>Ne</b>	Expozice zůstane po fotografování aretovaná. Aretaci uvolníte stiskem tlačítka <b>AEL</b> .
<b>Ano</b>	Aretace expozice se po fotografování uvolní.

-  Při pořizování více snímků pomocí funkcí, jako je sekvenční snímání, vlastní samospoušť nebo intervalové snímání, se aretace expozice uvolní po pořízení série snímků.



## Aretace expozice při namáčknutí tlačítka spouště



(AEL namáčknutím ⇐)

**PASMB** 

Nastaví fotoaparát tak, aby po namáčknutí tlačítka spouště aretoval expozici.

Menu	<b>MENU</b> →  → 5. Měření → AEL namáčknutím ⇐
------	---

<b>Ne</b>	Při namáčknutí tlačítka spouště není expozice aretována. Expozice je určena na základě podmínek fotografování při domáčknutí tlačítka spouště.
<b>Ano</b>	Expozice je aretována po namáčknutí tlačítka spouště.
<b>Pouze S-AF</b>	Expozice se po namáčknutí tlačítka spouště aretuje, pouze pokud je vybraný režim AF [S-AF], [S-AF <b>MF</b> ], [  ]AF nebo [  ]AF <b>MF</b> ].



- ❗ Pokud je expozice aretována stiskem tlačítka **AEL**, zůstane aretována i po namáčknutí tlačítka spouště bez ohledu na toto nastavení.
- 🔧 Pokud nastavíte fotoaparát tak, aby při namáčknutí tlačítka spouště nedocházelo k aretování expozice, můžete zvolit, zda bude fotoaparát při sekvenčním snímání měřit jas pro každý snímek.  „Nastavení možností měření pro sekvenční snímání (Měření během )“ (str. 112)

## Nastavení možností měření pro sekvenční snímání

(Měření během )

**PASMB** 

Menu	<b>MENU</b> → <b>Q1</b> → 5. Měření → Měření během 
Ne	Fotoaparát měří expozici při pořízení prvního snímku a během sekvenčního snímání je expozice aretována.
Ano	Fotoaparát měří jas a určuje expozici pro každý snímek.

- ❗ Pokud je expozice aretována stisknutím tlačítka **AEL** (str. 109) nebo namáčknutím tlačítka spouště (str. 111), zůstane expozice během sekvenčního snímání aretována, i když je položka [Měření během ] nastavena na možnost [Ano].
- ❗ Je-li nastaven režim [SH1] nebo [ProCap SH1], [Měření během ] se nastaví na možnost [Ne].







## Měření oblasti ostření



([::]Bodové měření)





**PASMB** 

Zvolte, zda fotoaparát měří aktuální oblast AF, pokud je [Měření] nastaveno na možnost []. Nastavení lze upravit zvlášť pro bodové měření, bodové měření se zesvětlením a bodové měření se ztmavením.

Menu	<b>MENU</b> → <b>Q1</b> → 5. Měření → [::]Bodové měření
------	---





- 1 Zvolte metodu měření, kterou má fotoaparát použít k měření aktuální oblasti AF, a zaškrtněte ji ().
  - Pomocí tlačítek   zvolte možnost a stiskem tlačítka  položku zaškrtněte (). Chcete-li zaškrtnutí odebrat, znovu stiskněte tlačítko .







<b>Bodové</b>	Použijete, pokud je [Měření] nastaveno na možnost [  ] (bodové měření).
<b>Bodové - Přexp.</b>	Použije se, pokud je [Měření] nastaveno na možnost [  Hi] (bodové měření světlých oblastí).
<b>Bodové - Podexp.</b>	Použije se, pokud je [Měření] nastaveno na možnost [  Sh] (bodové měření tmavých oblastí).

- ❗ [Detekce tváře a očí] se automaticky vypne.
- ❗ Vybraná možnost se projeví, pokud je vybrán režim měření AF [ ▪ ]Jednotlivý nebo [ ▪ ]Malá (str. 77).
- ❗ Fotoaparát přiblíží vybranou oblast AF během přiblížení při ostření (str. 80).

Zvolte hodnotu dle jasů objektu. Vyšší hodnoty umožňují fotografovat tmavší scény, ale rovněž zvyšují „šum“ v obraze (skvrnitost). Vyberete-li možnost [Auto], fotoaparát upravuje citlivost podle světelných podmínek.

Tlačítko	Tlačítko ISO 
Super ovládací panel	 ISO

- ① Citlivost ISO je během nahrávání videa pevně nastavena na možnost [Auto], když je pro položku  (režim expozice videa) vybrána možnost [P], [A] nebo [S]. Nastavení položky  na možnost [M] umožní vybírat další volby.  „Přifazení funkcí přednímu a zadnímu přepínači“ ( Funkce přepínače /  Funkce přepínače) (str. 216)

<b>Auto</b>	<p>Citlivost se nastaví automaticky dle podmínek fotografování. Během fotografování můžete nastavit maximální a standardní hodnotu citlivosti ISO. ( ISO-A Horní/výchozí] (str. 114))</p> <p>V režimech <b>P</b> a <b>A</b> můžete změnit expoziční dobu, při které se začne zvyšovat citlivost ISO. ( ISO-A Nejkratší exp.] (str. 115))</p> <p>① Během záznamu videa bude citlivost ISO nastavena na hodnoty ISO 200 až 12800. Když je pro položku  (režim expozice videa) zvolena možnost [M], automatické ovládání citlivosti ISO se aktivuje nastavením možnost [Zap] pro položku  ISO-Autom.]. Pro citlivost ISO můžete také vybrat maximální a standardní hodnoty.</p> <p> „Nastavení expoziční doby, při které fotoaparát automaticky zvýší citlivost ISO ( ISO-A Nejkratší exp.)“ (str. 115)</p>
<b>L80, L100, 200–102400</b> (fotografování)	<p>Zvolte hodnotu citlivosti ISO. Hodnota ISO 200 nabízí dobrý kompromis mezi šumem a dynamickým rozsahem. V případě větší clony (vyššího čísla f) nebo delší expoziční doby použijte hodnotu [L100] nebo [L80]. Hodnota [L80] odpovídá citlivosti ISO 80, [L100] citlivosti ISO 100.</p> <p>① Hodnoty [L80] a [L100] jsou dostupné při všech hodnotách expozičního kroku.</p> <p>① Citlivosti [L80] a [L100] snižují dynamický rozsah.</p>
<b>200–12800</b> (záznam videa)	<p>Zvolte hodnotu citlivosti ISO. Hodnota ISO 200 nabízí dobrý kompromis mezi šumem a dynamickým rozsahem.</p>

- ① Kombinace hodnot nad ISO 16000 s nastaveními, která používají elektronickou závěrku (např. tichý režim nebo zaostrovací řada) nastaví maximální rychlost synchronizace blesku na hodnotu 1/50 s.
- ① Bez ohledu na zvolenou hodnotu citlivosti ISO je rychlost synchronizace blesku pro snímky pořizované s bracketingem ISO v tichém režimu 1/50 s.
- ① Když je položka  (režim expozice videa) nastavená na možnost [M], lze citlivost ISO upravit během záznamu pomocí dotykových ovládacích prvků (str. 62), případně otáčením předního nebo zadního přepínače.
- ① Pokud je během fotografování vybrán snímku [Dramatický tón] nebo [Akwarel], citlivost v případě nastavení možnosti [Auto] nepřekročí hodnotu ISO 1600.

ⓘ Pokud je položka [Režim] (režim expozice videa) nastavena na možnost [M], v závislosti na režimu snímku platí následující omezení:

- [2 OM-Log400] / [3 HLG]:
  - Pokud je pod položkou [ ] nastavená snímková frekvence 23,98p, 24,00p, 25,00p nebo 29,97p, nastavení [Auto] je omezeno na citlivosti ISO 400–6400.
  - Pokud je pod položkou [ ] nastavená snímková frekvence 50,00p nebo 59,94p, nastavení [Auto] je omezeno na citlivosti ISO 400–12800.
  - Nejnižší hodnota, kterou lze zvolit ručně, je ISO 400.
- [Dramatický tón] / [Akvarel]:
  - nastavení [Auto] je omezeno na citlivosti ISO 200–3200.
- Jiné umělecké filtry než [Dramatický tón] / [Akvarel]:
  - Pokud je pod položkou [ ] nastavená snímková frekvence 23,98p, 24,00p, 25,00p nebo 29,97p, nastavení [Auto] je omezeno na citlivosti ISO 200–3200.
  - Pokud je pod položkou [ ] nastavená snímková frekvence 50,00p nebo 59,94p, nastavení [Auto] je omezeno na citlivosti ISO 200–6400.
- Ostatní režimy snímku:
  - Pokud je pod položkou [ ] nastavená snímková frekvence 23,98p, 24,00p, 25,00p nebo 29,97p, nastavení [Auto] je omezeno na citlivosti ISO 200–6400.

## Krok EV pro ovládání citlivosti ISO

(Krok ISO)

**PASMB**

Zvolte velikost kroku v případě úpravy citlivosti ISO. Zvolte z možností 1/3 a 1 EV.

Menu	<b>MENU</b> →  1 → 3. ISO/Redukce šumu → Krok ISO
------	---

## Nastavení rozsahu hodnot citlivosti ISO vybraných v režimu [Auto]

( ISO-A Horní/výchozí / ISO-M Horní/výchozí)

**PASMB**

Zvolte rozsah hodnot citlivosti ISO vybraných fotoaparátem, pokud je položka [ ISO] nebo [ ISO] nastavena na možnost [Auto].

Menu	<b>MENU</b> →  1 → 3. ISO/Redukce šumu →  ISO-A Horní/výchozí <b>MENU</b> →  3 → 3. ISO/Redukce šumu →  ISO-M Horní/výchozí
------	--

<b>Horní limit</b>	Zvolte maximální citlivost, kterou fotoaparát automaticky vybere. Nastavte hodnotu pomocí tlačítek $\Delta$ $\nabla$ nebo předním/zadním přepínačem.
<b>Původní nast.</b>	Zvolte výchozí citlivost. Nastavte hodnotu pomocí tlačítek $\Delta$ $\nabla$ nebo předním/zadním přepínačem.

- Mezi možnostmi [Horní limit] a [Původní nast.] lze přepínat pomocí tlačítek  $\triangleleft$   $\triangleright$ .
- ⓘ Horní limit a původní nast. se mezi položkami [ ISO] a [ ISO] liší. Pokud za daných podmínek clony a expoziční doby nelze dosáhnout optimální expozice, použije se nižší citlivost.

## Nastavení expoziční doby, při které fotoaparát automaticky zvýší citlivost ISO (ISO-A Nejkratší exp.)

PASMB

Zvolte expoziční dobu, při které fotoaparát začne zvyšovat citlivost ISO, pokud je položka [ISO] nastavena na možnost [Auto].

Menu	MENU →  1 → 3. ISO/Redukce šumu →  ISO-A Nejkratší exp.
Auto	Fotoaparát provede nastavení automaticky.
1/8000 – 60"	Fotoaparát začne zvyšovat citlivost ISO při určené expoziční době. Stiskněte tlačítko  a pomocí tlačítek   nastavte expoziční dobu.

## Výběr režimů, při kterých lze pro citlivost ISO použít možnost [Auto] (ISO-Autom. / ISO-Autom.)

PASMB

Vyberte režimy, při kterých lze pro citlivost ISO použít možnost [Auto].

Menu	MENU →  1 → 3. ISO/Redukce šumu →  ISO-Autom. MENU →  3. ISO/Redukce šumu →  ISO-Autom.
------	--

### ISO-Auto

P/A/S	[Auto] lze použít pro citlivost ISO, pokud je vybrán režim snímání <b>P</b> , <b>A</b> nebo <b>S</b> .
P/A/S/M	[Auto] lze použít pro citlivost ISO, pokud je vybrán režim snímání <b>P</b> , <b>A</b> , <b>S</b> nebo <b>M</b> .

### ISO-Autom.





Vyp	[Auto] nelze použít pro citlivost ISO, pokud je [ Režim] (str. 60) nastaven na možnost [M].
Zap	[Auto] lze použít pro citlivost ISO, pokud je [ Režim] (str. 60) nastaven na možnost [M].

## Možnosti redukce šumu při vysoké citlivosti ISO

( Filtr šumu /  Filtr šumu)

**PASMB** 

Omezení vad obrazu („šumu“) v záběrech natočených při vysoké citlivosti ISO. Tato funkce může pomoci omezit „zrnitost“ záběrů natočených v slabém světle. Můžete zvolit míru provedené redukce šumu.

Menu	<b>MENU</b> →  1 → 3. ISO/Redukce šumu →  Filtr šumu <b>MENU</b> →  3 → 3. ISO/Redukce šumu →  Filtr šumu
------	--

Vyp	Redukce šumu je vypnuta.
Nízká / Standardní / Vysoká	Zvolte míru provedené redukce šumu.

## Možnosti zpracování snímků

(Zprac. nízkého ISO)

**PASMB** 

Zvolte typ zpracování použitého na fotografie pořízené při nízkých citlivostech ISO pomocí sekvenčního snímání.

Menu	<b>MENU</b> →  1 → 3. ISO/Redukce šumu → Zprac. nízkého ISO
------	--

Priorita disku	Zpracování obrazu se přizpůsobí tak, aby neomezovalo počet snímků, které lze pořídit v jedné sérii.
Priorita detailu	Zpracování obrazu upřednostní kvalitu obrazu.

 Fotografie pořízené při snímání jednotlivých snímků se zpracovávají v režimu [Priorita detailu], i když je vybrána možnost [Priorita disku].



Vyberte, zda se mají zpracovávat fotografie pořízené při dlouhé expoziční době pro omezení obrazových vad („šumu“). Při dlouhých expozičních dobách je šum způsoben teplem generovaným samotným fotoaparátem. Po pořízení každého snímku pořídí fotoaparát druhý snímek pro účely redukce šumu, což způsobí prodlevu odpovídající vybrané expoziční době; až poté lze pořídit další snímek.

Menu	<b>MENU</b> → <b>Q1</b> → 3. ISO/Redukce šumu → Redukce šumu
Vyp	Redukce šumu se neprovádí.
Zap	Redukce šumu se provádí při všech expozičních dobách.
Auto	Redukce šumu se provádí automaticky, pokud je vnitřní teplota fotoaparátu zvýšená.

- ⓘ Během redukce šumu zobrazuje fotoaparát čas zbývající do dokončení postupu.
- ⓘ Během sekvenčního snímání se automaticky vybere možnost [Vyp] a redukce šumu se neprovádí.
- ⓘ V závislosti na objektu a podmínkách fotografování nemusí redukce šumu dosahovat požadovaného účinku.
- 🔧 Chcete-li tuto funkci používat v tichém režimu, je nutné nakonfigurovat [Nastavení tichého♥] režimu] (str. 132).

## Fotografování s bleskem

### Použití blesku

### (Fotografování s bleskem)

Při použití jednotky blesku určené pro použití s fotoaparátem si můžete vybrat z různých režimů fotografování podle svých potřeb.

#### ■ Blesky určené pro použití s fotoaparátem

Vyberte si blesk vyhovující vašim potřebám; zohledněte činitele, jako požadovaný výkon a podpora fotografování v režimu makro. Blesky navržené pro komunikaci s fotoaparátem podporují řadu režimů, jako TTL auto a super FP. Blesky lze upevnit do sáněk na fotoaparátu nebo připojit pomocí kabelu (dodávaného samostatně) a držáku blesku. Fotoaparát rovněž podporuje následující bezdrátové systémy ovládání blesku:

#### Fotografování s rádiově ovládaným bleskem: režimy CMD, ⚡CMD, RCV a X-RCV

Fotoaparát ovládá jeden nebo více dálkově ovládaných blesků pomocí rádiového signálu. Rozsah umístění, ve kterých lze blesky umístit, se zvětší. Blesky mohou ovládat další kompatibilní blesky nebo je lze vybavit rádiovou řídicí jednotkou / přijímačem, umožňujícím použití blesků, které jinak rádiově ovládaní nepodporují.

#### Fotografování s bezdrátově ovládaným bleskem: režim RC

Fotoaparát ovládá jeden nebo více dálkově ovládaných blesků pomocí optických signálů. Režim blesku lze zvolit pomocí ovládacích prvků fotoaparátu (str. 124).

#### ■ Funkce dostupné s kompatibilními blesky

Blesk	Podporované režimy ovládání blesku	GN (směrné číslo, ISO 100)	Podporované bezdrátové systémy
FL-700WR	TTL-AUTO, MANUAL, FP TTL AUTO, FP MANUAL, MULTI, RC, SL MANUAL	GN 42 (75/150 mm <sup>*1</sup> ) GN 21 (12/24 mm <sup>*1</sup> )	CMD, ⚡CMD, RCV, X-RCV, RC
FL-900R	TTL-AUTO, AUTO, MANUAL, FP TTL AUTO, FP MANUAL, MULTI, RC, SL AUTO, SL MANUAL	GN 58 (100/200 mm <sup>*1</sup> ) GN 27 (12/24 mm <sup>*1</sup> )	RC
STF-8	TTL-AUTO, MANUAL, RC <sup>*2</sup>	GN 8,5	RC <sup>*2</sup>
FL-LM3	Liší se dle nastavení fotoaparátu.	GN 9,1 (12/24 mm <sup>*1</sup> )	RC <sup>*2</sup>

\*1 Maximální ohnisková vzdálenost při které blesk dokáže zajistit pokrytí (údaje za lomítkem představují ekvivalent ohniskové vzdálenosti 35mm formátu).

\*2 Funguje pouze jako řídicí jednotka (vysílač).

## ■ Připojení kompatibilních blesků

Metody připojení a ovládání externích blesků se u různých blesků liší. Podrobnosti najdete v dokumentaci dodávané s bleskem. Zde uvedené pokyny platí pro blesk FL-LM3.

⚠ Ujistěte se, že jsou fotoaparát i blesk vypnuté. Připojení nebo odpojení blesku při zapnutém fotoaparátu nebo blesku může způsobit poškození přístrojů.

### 1 Sejměte krytku sáněk a připojte blesk.

- Nasuňte blesk na sáněky, dokud s cvaknutím nezapadne na své místo v zadní části sáněk.

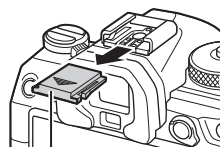

Krytka sáněk

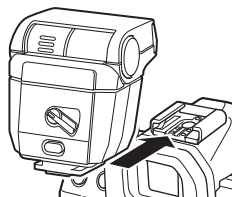

### 2 Nastavte polohu hlavy blesku pro fotografování s odrazem nebo přímé osvětlení.

- Hlavu blesku lze otáčet nahoru a vlevo či vpravo.
- Pamatujte, že v případě použití osvětlení odrazem blesku nemusí být výkon blesku dostačující.

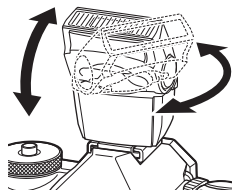

### 3 Otočte páčku **ON/OFF** na blesku do polohy **ON**.

- Pokud blesk nepoužíváte, otočte páčku na blesku do polohy **OFF**.

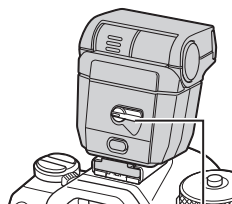

Páčka **ON/OFF**

## ■ Sejmutí blesku

- 1 Přidržíte tlačítko **UNLOCK** a vysuňte blesk ze sáněk.

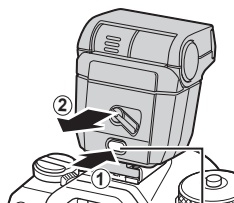

Tlačítko **UNLOCK**

## Výběr režimu blesku

(Režim blesku)

Tlačítko	tlačítko →
Super ovládací panel	→ Režim blesku



## ■ Režimy blesku











Režimy blesku, které se zobrazují, se liší podle konfigurace položky [Nastavení režimu blesku] (str. 123).

Doplněkový	Povolení blesku. ⌚ Expoziční dobu lze nastavit na hodnoty mezi dobou vybranou pod položkou [ Dlouhá exp] (str. 124) a [ X-Synch] (str. 124).
Vypnutý	Zakázání blesku. ⌚ Blesk se neaktivuje, ani když je zapnutý.
Pomalu Pomalu	K zachycení hlavního objektu i pozadí se použijí dlouhé expoziční doby. ⌚ Expoziční doba se nastaví dle hodnoty expozice změřené fotoaparátem a není omezena možností nastavenou u položky [ Dlouhá exp].
Ruční Ruční	Blesk se spustí s nastaveným výkonem. Zobrazí se pouze v případě, že je připojen blesk FL-LM3.

## ■ Režim blesku a expoziční doba

Rozsah dostupných expozičních dob se mění dle režimu blesku. Rozsah dostupných expozičních dob lze dále omezit pomocí možností v menu.

 [X-Synch] (str. 124),  [Dlouhá exp] (str. 124)

Expoziční režim	Režim blesku	[Redukce červecných očí] (str. 123)	[Nastavení synchronizace] (str. 123)	Super ovládací panel	Redukce červecných očí	Časování blesku	Expoziční doba
<b>P/A</b>	Doplňkový blesk	[Ne]	[První lamela]		Ne	Synchronizace přední lamely	60 - 1/250 s
			[Druhá lamela]			Synchronizace zadní lamely	
		[Ano]	[První lamela]		Ano	Synchronizace přední lamely	
			[Druhá lamela]			Synchronizace zadní lamely	
	Pomalů	[Ne]	[První lamela]	 Pomalu	Ne	Synchronizace přední lamely	
			[Druhá lamela]	 Pomalu2		Synchronizace zadní lamely	
		[Ano]	[První lamela]	 Pomalu	Ano	Synchronizace přední lamely	
			[Druhá lamela]	 Pomalu2		Synchronizace zadní lamely	
	Manuální hodnota* <sup>1</sup>	(bez ohledu na nastavení)	(bez ohledu na nastavení)	 Ruční	Ne	Synchronizace přední lamely	
	Blesk vypnut	(bez ohledu na nastavení)	(bez ohledu na nastavení)		—	—	—

Expozice režim	Režim blesku	[Redukce červených očí] (str. 123)	[Nastavení synchronizace] (str. 123)	Super ovládací panel	Redukce červených očí	Časování blesku	Expoziční doba	
<b>S/M</b>	Doplňkový blesk	[Ne]	[První lamela]		Ne	Synchronizace přední lamely	60 - 1/250 s	
			[Druhá lamela]			Synchronizace zadní lamely		
		[Ano]	[První lamela]		Ano	Synchronizace přední lamely		
			[Druhá lamela]			Synchronizace zadní lamely		
	Manuální hodnota* <sup>1</sup>	(bez ohledu na nastavení)	(bez ohledu na nastavení)		Ruční	Ne		Synchronizace přední lamely
	Blesk vypnut	(bez ohledu na nastavení)	(bez ohledu na nastavení)		—	—		—
<b>B</b>	Doplňkový blesk	[Ne]	[První lamela]		Ne	Synchronizace přední lamely	—	
			[Druhá lamela]			Synchronizace zadní lamely* <sup>2</sup>	—	
		[Ano]	[První lamela]		Ano	Synchronizace přední lamely	—	
			[Druhá lamela]			Synchronizace zadní lamely* <sup>2</sup>	—	
	Manuální hodnota* <sup>1</sup>	(bez ohledu na nastavení)	(bez ohledu na nastavení)		Ruční	Ne	Synchronizace přední lamely	
	Blesk vypnut	(bez ohledu na nastavení)	(bez ohledu na nastavení)		—	—	—	

\*1 Zobrazuje se pouze v případě připojení blesku FL-LM3. Hodnotu můžete zvolit výběrem možnosti [Manuální hodnota] na super ovládacím panelu.

\*2 Když je vybraná možnost [Živé kompoz.] (str. 54), blesk pracuje v režimu [První lamela], i když je vybraná [Druhá lamela].

- V režimu redukce červených očí bude závěrka uvolněna asi sekundu po počátečním předzáblesku pro redukci červených očí. Nepohybuje fotoaparátem, dokud není fotografování dokončeno. Navíc pamatujte, že redukce červených očí nemusí za určitých podmínek dosahovat požadovaných výsledků.
- Nejkratší dostupná expoziční doba v případě spuštění blesku je 1/250 s. Světla pozadí na snímcích pořízených s bleskem mohou být přexponovaná.

- Rychlost synchronizace blesku pro tiché režimy (str. 132), Snímek s vysokým rozlišením (str. 156) a zaostřovací řada (str. 178) je 1/100 s. Nastavení citlivosti [ISO] na hodnotu vyšší než ISO 16000 v případě použití volby, která vyžaduje elektronickou závěrku (např. tichý režim nebo zaostřovací řada) nastaví rychlost synchronizace blesku na 1/50 s. Rychlost synchronizace blesku se rovněž nastaví na 1/50 s během krokování citlivosti ISO bracketing (str. 176).
- Při krátké vzdálenosti může být příliš jasný i nejnižší dostupný výkon blesku. Abyste předešli přeexponování snímků pořízených z krátké vzdálenosti, zvolte režim **A** nebo **M** a nastavte větší clonu (vyšší clonové číslo f) nebo zvolte nižší hodnotu [ISO].

## Konfigurace režimů blesku (Nastavení režimu blesku)

# PASMB

Zvolte, které režimy se zobrazí na obrazovce výběru režimu blesku.

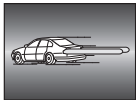
Menu	MENU →  → 6. Blesk → Nastavení režimu blesku
Redukce červených očí	<p>Redukce „červených očí“ na portrétních fotografiích.</p> <p><b>[Ne]:</b> Fotoaparát nezobrazí režimy redukce červených očí.</p> <p><b>[Ano]:</b> Fotoaparát zobrazí režimy redukce červených očí.</p>
Nastavení synchronizace	<p>Zvolte, kdy se blesk aktivuje.</p> <p><b>[První lamela]:</b> Blesk se aktivuje, když je závěrka plně otevřená.</p> <p><b>[Druhá lamela]:</b> Blesk se aktivuje bezprostředně předtím, než se závěrka zavře. Za pohybujícími se objekty bude světlá stopa.</p> 

## Nastavení výkonu blesku (Korekce exp. blesku)

# PASMB

Pokud je objekt přeexponovaný nebo podexponovaný, i když je expozice zbytku snímku v pořádku, výkon blesku můžete upravit.

Korekce blesku je k dispozici ve všech režimech kromě ručního.

Super ovládací panel	→ Korekce exp. blesku
----------------------	-----------------------

- Změny intenzity blesku provedené pomocí externího blesku budou přidány k změnám provedeným pomocí fotoaparátu.

## Ovládání bezdrátového blesku

(⚡ Režim RC)

**PASMB** 

Upravte nastavení pro ovládání bezdrátového blesku. Dálkové ovládání je k dispozici u volitelných blesků, které podporují bezdrátové ovládání („bezdrátové RC blesky“).  
Informace o použití ovládání bezdrátových blesků viz str. 298.

Menu	<b>MENU</b> →  1 → 6. Blesk → ⚡ Režim RC
------	---

Vyp	Ovládání bezdrátového blesku je vypnuté.
Zap	Ovládání bezdrátového blesku je zapnuté. Fotoaparát zobrazí nastavení pro ovládání bezdrátového blesku.

- Výběrem možnosti [Zap] zobrazíte super ovládací panel režimu dálkového ovládání na displeji fotoaparátu. Chcete-li zobrazit běžný super ovládací panel, stiskněte tlačítko **INFO**.

## Výběr rychlosti synchronizace blesku

(⚡ X-Synch)

**PASMB** 

Zvolte nejkratší dostupnou expoziční dobu pro fotografování s bleskem.

Zvolte nejkratší dostupnou expoziční dobu pro fotografování s bleskem, bez ohledu na jas objektu.

Menu	<b>MENU</b> →  1 → 6. Blesk → ⚡ X-Synch
------	--

## Výběr minimální expoziční doby

(⚡ Dlouhá exp)

**PASMB** 

Zvolte nejdelší expoziční dobu dostupnou pro fotografování s bleskem v režimech **P/A**.

Tato položka slouží k výběru nejdelšího dostupného nastavení při automatickém nastavení expoziční doby během fotografování s bleskem, bez ohledu na to, jak tmavý může být fotografovaný objekt. V režimech pomalé synchronizace (⚡ Pomalá, ⚡ Pomalá2, ⚡ Pomalá a ⚡ Pomalá2) nemá žádný účinek.

- Dostupné hodnoty: 60 s až po hodnotu vybranou pod položkou [⚡ X-Synch]

Menu	<b>MENU</b> →  1 → 6. Blesk → ⚡ Dlouhá exp
------	---

## Kompensace blesku a expoziční kompenzace

( + 

**PASMB** 

Zvolte, zda se expoziční kompenzace má přičíst k hodnotě pro kompenzaci blesku.  
Informace o kompenzaci blesku viz str. 123.

Menu	<b>MENU</b> →  1 → 6. Blesk →  + 
------	--

Vyp	Kompensace blesku a expoziční kompenzace se nastavují nezávisle.
Zap	Hodnota expoziční kompenzace se přičte k hodnotě kompenzace blesku.





## Nastavení vyvážení expozice pro měření TTL

(Vyvážené měření blesku)

**PASMB** 

Nastavení vyvážení expozice, které se použije v případě použití externího blesku v režimu měření TTL.

Menu	<b>MENU</b> →  1 → 6. Blesk → Vyvážené měření blesku
Vyp	Při měření upřednostňuje objekt.
Zap	Při měření upřednostní vyvážení mezi objektem a pozadím.

 Pokud je vybrána možnost [Zap], doporučuje se nastavit položku [ ISO] na možnost [Auto].

## Sériové snímání / samospoušť

### Použití sériového snímání / samospouště



**PASMB**







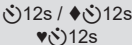
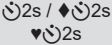

















Upravte nastavení pro sériové snímání a samospoušť. Vyberte možnost dle fotografovaného objektu. K dispozici jsou také další možnosti, včetně režimů snímání se zpožděním a tichého režimu.

ⓘ Při použití samospouště upevněte fotoaparát bezpečně na stativ.

Tlačítko	tlačítko →
Super ovládací panel	→ Režim
Menu	<b>MENU</b> →  → 7. Režim fotografování → Režim

/ ▼	<b>Samostatně</b>	Postup o jeden snímek. Fotoaparát pořídí při každém domáčknutí spouště jednu fotografii.
/ ▼	<b>Sekvence</b>	Když je domáčknuté tlačítko spouště, fotoaparát pořizuje fotografie rychlostí až přibližně 20 sn./s. Pokud je [ Režim AF] (str. 72) nastaven na možnost [C-AF], [C-AF <b>MF</b> ], [C-AF+TR] nebo [C-AF+TR <b>MF</b> ], fotoaparát bude ostřit před každým snímkem. Pokud je [Měření během ] (str. 112) nastaveno na možnost [Ano], fotoaparát změní jas a určí expozici před každým snímkem.
▼  SH1	<b>Vysokorychlostní sekvenční SH1</b>	Když je domáčknuté tlačítko spouště, fotoaparát pořizuje fotografie rychlostí až přibližně 120 sn./s. Zaostření, expozice a vyvážení bílé jsou uzamčeny na hodnotách pro první snímek v každé sérii.
▼  SH2	<b>Vysokorychlostní sekvenční SH2</b>	Když je domáčknuté tlačítko spouště, fotoaparát pořizuje fotografie rychlostí až přibližně 50 sn./s. Pokud je [ Režim AF] (str. 72) nastaven na možnost [C-AF], [C-AF <b>MF</b> ], [C-AF+TR] nebo [C-AF+TR <b>MF</b> ], fotoaparát bude ostřit před každým snímkem. Pokud je [Měření během ] (str. 112) nastaveno na možnost [Ano], fotoaparát změní jas a určí expozici před každým snímkem.
ProCap ProCap SH1 ProCap SH2	<b>Pro Capture</b>	Záznam začne při namáčknutí spouště. Fotoaparát začne pořizovat snímky včetně těch, které byly zachyceny při namáčknutí tlačítka spouště, když je tlačítko spouště domáčknuto (str. 133). Zaostřování a expozice v jednotlivých režimech ProCap jsou stejné jako v režimech [] (▼Sekvenční), [ SH1] (▼Vysokorychlostní sekvenční SH1) a [ SH2] (▼Vysokorychlostní sekvenční SH2).

 <b>Samospoušť 12 s</b>	Závěrka se uvolní 12 sekund po domáčknutí tlačítka spouště. Indikátor samospouště svítí asi 10 sekund a poté asi 2 sekundy před uvolněním závěrky začne blikat. Fotoaparát zaostří, když namáčknete tlačítko spouště.
 <b>Samospoušť 2 s</b>	Když domáčknete tlačítko spouště, indikátor samospouště začne blikat a přibližně po 2 sekundách je pořízen snímek. Fotoaparát zaostří, když namáčknete tlačítko spouště.
 <b>Vlastní samospoušť</b>	Upravte nastavení samospouště, prodlevu samospouště a počet pořízených snímků pro jejím vypršení (str. 130).

- 👉 Můžete zvolit rychlost pořizování snímků a maximální počet snímků v každé sérii (str. 128).
- 👉 Položky označené symbolem  vám umožňují fotografovat s drobným rozostřením způsobeným manipulací se závěrkou. Tuto možnost použijte, pokud i mírný pohyb fotoaparátu může způsobit rozostření, například během fotografování v režimu makro nebo s teleobjektivem. Tato možnost je dostupná, pokud je položka [Proti nárazu] v [Nast. ] Proti nárazu] nastavena na možnost [Zap] (str. 131).
- 👉 Položky označené symbolem  používají elektronickou závěrku. Používejte je při expozičních dobách kratších než 1/8000 sekundy, nebo v prostředí, kde je nežádoucí zvuk závěrky.
- 👉 Režimy SH2 a ProCap SH2 lze použít pouze s určitými objektivy. Podrobnosti naleznete na našich webových stránkách.
- 👉 Pro zrušení aktivované samospouště stiskněte tlačítko .
- 👉 V režimech , ,  a ProCap se během fotografování zobrazuje na fotoaparátu pohled skrz objektiv. V režimech SH1, SH2, ProCap SH1 a ProCap SH2 zobrazuje snímek bezprostředně předcházející před aktuálním.
- ⚠️ V případě použití režimu SH2 nebo ProCap SH2 s položkou [Režim AF] nastavenou na možnost [C-AF], [C-AF], [C-AF+TR] nebo [C-AF+TR] (str. 72) a hodnotou clony vyšší než F8 se přesnost ostření sníží.  Zobrazí se F.
- ⚠️ V režimech SH1 a ProCap SH1 je spodní limit expoziční doby 1/15 s.
- ⚠️ V režimech SH2 a ProCap SH2 je spodní limit expoziční doby 1/640 s, pokud je položka [Max počet snímků / s] pod [Nast. sekvenčního snímání] nastavena na 50, a 1/320 s, pokud je nastavena na 25.
- ⚠️ Rychlost snímání se sníží, pokud je citlivost [ISO] 16000 nebo vyšší.
- ⚠️ Pokud je citlivost [ISO] v režimu  nastavena na 16000 nebo více, rychlost synchronizace lesku bude 1/50 s a rychlost snímání bude omezena nejvýše na 10 sn./s.
- ⚠️ Pokud při použití samospouště stojíte při stisknutí tlačítka spouště před fotoaparátem, může být výsledný snímek rozostřený.
- ⚠️ Rychlost sekvenčního snímání se liší v závislosti na používaném objektivu a na zaostření objektivu s transfokátorem.
- ⚠️ Pokud během sekvenčního snímání začne blikat kontrolka stavu baterie kvůli slabé baterii, přestane fotoaparát snímat. Pokud v baterii nezbyvá dostatek energie, může se stát, že fotoaparát neuloží všechny snímky.
- ⚠️ Fotografie pořízené v tichém režimu a profesionálním režimu snímání mohou být zdeformované, pokud se objekt nebo fotoaparát během snímání rychle pohybují.
- ⚠️ Chcete-li použít blesk v režimech tichého snímání (str. 132), vyberte pod položkou [Režim blesku] v [Nast. tichého] snímání] možnost [Povolit] (str. 132).
- ⚠️ Rychlost snímání se na temných místech může snížit. Rychlost snímání lze zvýšit nastavením položky [Noční vidění] na možnost [Vyp].  „Zlepšení viditelnosti displeje ve tmě (Noční vidění)“ (str. 225)

## ■ Počet snímků, které lze pořídit

Fotoaparát zobrazuje počet snímků, které lze uložit do zbývajících vyrovnávací paměti, v následujících případech:

Při namáčknutí tlačítka spouště, při domáčknutí tlačítka spouště, při zápisu na kartu SD.

Když se zobrazí hodnota [00] (červeně), fotoaparát nebude moci zaznamenat další snímek. Když se snímky ve vyrovnávací paměti zapíší na kartu, číslo se zvýší a bude možné zaznamenávat snímky.

① Pokud není ve fotoaparátu vložena žádná karta, nezobrazuje se.

② V závislosti na používaných funkcích se nemusí zobrazit.

🔗 Toto číslo je přibližné, nikoli přesné. Může se měnit v závislosti na podmínkách fotografování.



## Konfigurace funkcí sekvenčního snímání

(Nast. sekvenčního snímání)

# PASMB

Můžete zvolit, které typy režimů sekvenčního snímání se zobrazí po stisknutí tlačítka , a maximální rychlost / počet snímků pro jednotlivé režimy sekvenčního snímání.

Menu	MENU →  → 7. Režim fotografování → Nast. sekvenčního snímání
------	--

1 Vyberte režim sekvenčního snímání, který chcete zobrazit, a zaškrtněte vedle něj políčko (✓).

- Pomocí tlačítek zvolte možnost a stiskem tlačítka položku zaškrtněte (✓).

Zaškrtnutí zrušíte opětovným stiskem tlačítka .

- 🔗 Pokud je položka [Proti nárazu] v [Nast. Proti nárazu] (str. 131) nastavena na možnost [Zap], zobrazí se [].

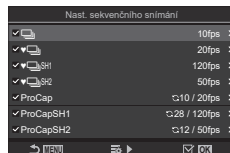





Obrazovka Nastavení sekvenčního snímání

2 Stiskněte .

3 Nakonfigurujte možnosti.

Max počet snímků / s	Nastavte rychlost sekvenčního snímání. Čísla udávají přibližné maximální rychlosti. /  : 1 – 10 sn./s / : 5, 10, 15, 20 sn./s /SH1: 60, 100, 120 sn./s /SH2: 25, 50 sn./s ProCap: 5, 10, 15, 20 sn./s ProCap SH1: 60, 100, 120 sn./s ProCap SH2: 25, 50 sn./s
Snímky před závěrkou (pouze režimy ProCap/ProCap SH1/ProCap SH2)	Nastavte počet snímků, které mají být pořízeny před domáčknutím tlačítka spouště, v rozmezí 0 až 70.

<b>Omezovač snímků</b>	<p>Nastavte celkový počet snímků od 2 do 99 (včetně snímků před závěrkou), které mají být pořízeny. Můžete omezit počet snímků, které budou pořízeny po domáčknutí tlačítka spouště. Po dosažení limitu se snímání automaticky zastaví.</p> <ul style="list-style-type: none"> <li>• Pokud nechcete počet snímků omezovat, vyberte možnost [Vyp].</li> <li>• Chcete-li omezit počet snímků, vyberte číslo a stiskněte tlačítko . Objeví se obrazovka nastavení. Číslo lze změnit pomocí tlačítek  .</li> <li>• V případě snímání v režimu Pro Capture zahrnuje počet snímků i snímky před závěrkou.  „Fotografování bez prodlevy uvolnění závěrky (snímání Pro Capture)“ (str. 133)</li> </ul>
------------------------	--

- ⓘ Pokud je povolena funkce [HDR], [Skládané makro] nebo [Zaostřovací řada], položka [Omezovač snímků] bude nastavena na možnost [Vyp].
- ⓘ V případě použití režimů  SH2 nebo ProCap SH2 lze rychlost snímání konfigurovat pouze s určitými objektivy. Informace o kompatibilních objektivěch najdete na našem webu.

Můžete si vybrat, které typy režimů samospouště se zobrazí po stisknutí tlačítka , a změnit nastavení samospouště, například dobu, po kterou fotoaparát čeká, než pořídí snímek, a počet pořízených snímků.

Menu	<b>MENU</b> →  → 7. Režim fotografování → Nastavení samospouště
------	--

**1** Vyberte režim samospouště, který chcete zobrazit, a zaškrtněte vedle něj políčko (✓).

- Pomocí tlačítek  $\Delta$   $\nabla$  zvolte možnost a stiskem tlačítka

 položku zaškrtněte (✓).

Zaškrtnutí zrušíte opětovným stiskem tlačítka .

- Když je položka [Proti nárazu] v [Nast. ] Proti nárazu] (str. 131) nastavena na možnost [Zap], zobrazí se možnosti  $[\diamond \text{ } \text{ } 12\text{s}] / [\diamond \text{ } \text{ } 2\text{s}] / [\diamond \text{ } \text{ } \text{ }]$ .

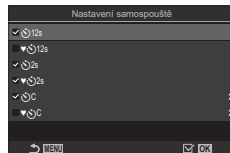

Obrazovka Nastavení samospouště

**2** Při nastavení položky Vlastní samospoušť vyberte možnost  $[\text{ } \text{ } \text{ }]$  /  $[\diamond \text{ } \text{ } \text{ }]$  /  $[\heartsuit \text{ } \text{ } \text{ }]$  a stiskněte  $\blacktriangleright$ .

**3** Nakonfigurujte možnosti.

<b>Snímek</b>	Zvolte počet snímků pořízených po vypršení časovače.
 <b>Časovač</b>	Vyberte, jak dlouho má fotoaparát čekat na zahájení fotografování po domáčknutí tlačítka spouště.
<b>Interval</b>	Pokud je počet snímků 2 nebo více, zvolte interval mezi pořízením snímků po vypršení časovače.
<b>AF pro každý snímek</b>	[Vyp]: Pokud je počet snímků 2 nebo více, zaostření se aretuje při pořízení prvního snímku. [Zap]: Fotoaparát zaostří před každým snímkem.





## Snímání bez vibrací způsobených ovládním tlačítka spouště (Nast. [♦] Proti nárazu)

# PASMB

Režimy snímání Proti nárazu lze použít ke snížení mírného rozostření způsobeného pohybem závěrky.

Tuto možnost použijte, pokud i mírný pohyb fotoaparátu může způsobit rozostření, například během fotografování v režimu makro nebo s teleobjektivem.

Menu	<b>MENU</b> → <b>Q1</b> → 7. Režim snímání → Nast. [♦] Proti nárazu
------	---

<b>Proti nárazu [♦]</b>	[Vyp]: Režim snímání Proti nárazu ([♦□], [♦  ] atd.) se nezobrazí na obrazovce výběru režimu fotografování. Normální režimy snímání ([□], [  ] atd.) se zobrazí. [Zap]: Režimy snímání Proti nárazu ([♦□], [♦  ] atd.) se zobrazí na obrazovce výběru režimu fotografování. Normální režimy snímání ([□], [  ] atd.) se nezobrazí.
<b>Doba čekání</b>	Vyberte, jak dlouho má fotoaparát čekat na zahájení fotografování po domáčknutí tlačítka spouště při fotografování v režimech Proti nárazu. <b>[0 s], [1/8 s], [1/4 s], [1/2 s], [1 s], [2 s], [4 s], [8 s], [15 s], [30 s]</b>

- Ujistěte se, že je u režimu sekvenčního snímání s ♦ v [Nastavení sekvenčního snímání] (str. 128) zaškrtnuto políčko (✓).
- Vyberte režim s ♦ (str. 126), stiskněte tlačítko  a poté fotografujte. Po uplynutí určeného času se uvolní závěrka a pořídí se snímky.

## Snímání bez zvuku závěrky (Nastavení tichého[♥] režimu)

PASMB

V situacích, kde je problémem zvuk závěrky, můžete použít režimy tichého snímání a fotografovat nehlukně. K potlačení drobného rozřesení fotoaparátu pohybem mechanické závěrky se použije elektronická závěrka, podobně jako v režimu snímání se zpožděním.

Menu	<b>MENU</b> → <b>Ů</b> <sub>1</sub> → 7. Režim fotografování → Nastavení tichého[♥] režimu
------	--

<b>Doba čekání</b>	Zvolte, jak dlouho má fotoaparát čekat na zahájení fotografování po domáčknutí tlačítka spouště v případech fotografování v tichých režimech. <b>[0 s], [1/8 s], [1/4 s], [1/2 s], [1 s], [2 s], [4 s], [8 s], [15 s], [30 s]</b>
<b>Redukce šumu</b>	<b>[Vyp]</b> : Fotografuje normálně. <b>[Auto]</b> : Redukuje obrazový „šum“ při dlouhých expozicích při tichém fotografování. Když je aktivní redukce šumu, může být slyšet zvuk závěrky.
<b>[■)]</b>	Zvolte, zda povolit zvukové signály dle nastavení (str. 251).
<b>AF lampa</b>	Zvolte, zda má AF lampa fungovat dle nastavení (str. 96).
<b>Režim blesku</b>	Zvolte, zda má blesk fungovat dle nastavení.

- ⓘ Během snímání v režimu Snímek s vys. rozliš. (str. 156) fungují **[■)]**, **[AF lampa]** a **[Režim blesku]** v režimu **[Povolit]**, i když jsou nastaveny na možnost **[Nepovolit]**. Když je však **[Snímek s vys. rozliš.]** nastaven na možnost **[Zap]**, **[Režim blesku]** je nastaven na možnost **[Vypnutý]**.
- Ujistěte se, že je vedle režimu sekvenčního snímání s ♥ v **[Nastavení sekvenčního snímání]** zaškrtnutí (♥) (str. 128).
- Zvolte režim s ♥ (str. 126), stiskněte tlačítko **Ⓢ** a poté fotografujte. Po uvolnění spouště displej na krátkou chvíli zhasne. Spouště nevydává žádný zvuk.
- ⓘ Požadovaných výsledků nemusí být dosaženo pod blikajícími zdroji světla, jako zářivky a LED žárovky, nebo pokud se objekt během snímání neočekávaně pohne.
- ⓘ Nejkratší dostupná expoziční doba je 1/32000 s.
- ⓘ Je-li hodnota **[ISO]** 16000 nebo vyšší, rychlost synchronizace blesku bude 1/50 s.



## Fotografování bez prodlevy uvolnění závěrky

(snímání Pro Capture)

**PASMB** 

Snímání začne, když namáčknete tlačítko spouště; v okamžiku, kdy je tlačítko domáčknuťo, fotoaparát začne ukládat posledních  $n$  pořízených snímků na paměťovou kartu, kde  $n$  je počet vybraný před zahájením snímání. Pokud tlačítko zcela domáčknete, snímání pokračuje, dokud není zaznamenán vybraný počet snímků. Tuto volbu použijte, pokud chcete zachytit okamžiky, které byste jinak zmeškali kvůli reakci objektu nebo prodlevě závěrky.

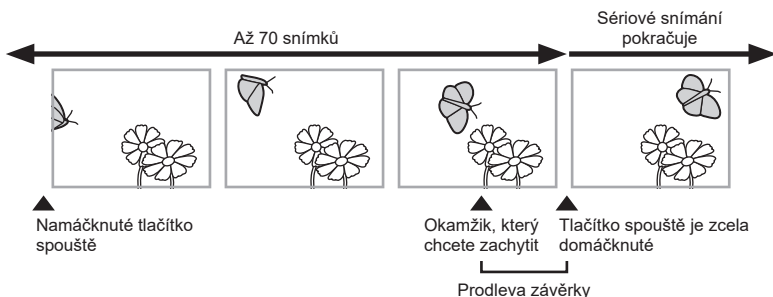

### Pro Capture (ProCap)

Tuto možnost zvolte, pokud předpokládáte, že se vzdálenost od objektu bude během fotografování měnit. Fotoaparát fotografuje rychlostí až 20 sn./s. Před domáčknutím spouště může být pořízeno až 70 snímků. Pokud je pod položkou [  Režim AF ] (str. 72) vybraná možnost [C-AF], [C-AF MF], [C-AF+TR] nebo [C-AF+TR MF], fotoaparát zaostří před každým snímkem.

### Pro Capture SH1 (ProCap SH1)

Tuto možnost zvolte, pokud se během snímání vzdálenost od objektu nebude měnit. Fotoaparát fotografuje rychlostí až 120 sn./s. Před domáčknutím spouště může být pořízeno až 70 snímků. Pokud je pod položkou [  Režim AF ] (str. 72) vybraná možnost [C-AF] nebo [C-AF+TR], fotoaparát použije režim [S-AF], a pokud je vybraná možnost [C-AF MF] nebo [C-AF+TR MF], použije režim [S-AF MF].

### Pro Capture SH2 (ProCap SH2)

Fotoaparát fotografuje rychlostí až 50 sn./s. Před domáčknutím spouště může být pořízeno až 70 snímků. Pokud je pod položkou [  Režim AF ] (str. 72) vybraná možnost [C-AF], [C-AF MF], [C-AF+TR] nebo [C-AF+TR MF], fotoaparát zaostří před každým snímkem.

- ⓘ Tuto možnost lze použít pouze u určitých objektivů. Podrobnosti naleznete na našich webových stránkách
- ⓘ Pokud je režim ProCap SH2 použit s nastavením položky [  Režim AF ] (str. 72) na možnost [C-AF], [C-AF MF], [C-AF+TR] nebo [C-AF+TR MF] a hodnota clony je vyšší než F8, přesnost ostření se sníží. ● Zobrazí se F.
- ⓘ V režimu ProCap SH1 je spodní limit expoziční doby 1/15 s.
- ⓘ V režimu ProCap SH2 je spodní limit expoziční doby 1/640, pokud je položka [Max počet snímků / s] v [Nastavení sekvenčního snímání] nastavena na 50, a 1/320 s, pokud je nastavena na 25.

Tlačítko	tlačítko →
Super ovládací panel	→ Režim
Menu	<b>MENU</b> →  → 7. Režim fotografování → Režim

**1** Vyberte režim ProCap, ProCap SH1 nebo ProCap SH2 a stiskněte tlačítko .

**2** Namáčknutím tlačítka spouště zahájíte snímání.

- Když je namáčknuto tlačítko spouště, zobrazí se ikona snímání . Pokud je tlačítko spouště namáčknuto déle než minutu, snímání se ukončí a ikona z displeje zmizí. Chcete-li pokračovat ve fotografování, namáčkněte tlačítko spouště.
- Fotografování bude pokračovat, dokud nedomáčknete tlačítko spouště, až do pořízení počtu snímku nastaveného pod položkou [Omezovač snímků].



Ikona záznamu

- ☞ V [Nastavení sekvenčního snímání] (str. 128) lze upravit [Max počet snímků / s], [Snímky před závěrkou] a [Omezovač snímků].

**3** Domáčknutím tlačítka spouště začnete ukládat snímky na paměťovou kartu.

- ⚠ Režim Pro Capture není k dispozici, když je fotoaparát připojený k chytrému telefonu (Wi-Fi).
- ⚠ Blikání, které vytvářejí zářivky, nebo výrazné pohyby objektu atp. mohou způsobovat deformaci snímků.
- ⚠ Během snímání displej nezhasne a nebude slyšet zvuk závěrky.
- ⚠ Nejvyšší rychlost závěrky je omezená.
- ⚠ V závislosti na jasu objektu a možnostech zvolených pod položkou [ISO] a expoziční kompenzaci může snímková frekvence displeje klesnout pod hodnotu vybranou pod nastavením [sn./s] (str. 225).

## Redukce blikání na fotografiích (Snímání bez blikání)

PASMB 

Na fotografiích pořízených pod blikajícím světlem můžete zaznamenat nerovnoměrnou expozici. Pokud je tato volba povolena, fotoaparát detekuje frekvenci blikání a upraví časování uvolnění závěrky.

Menu **MENU** ➔  ➔ 7. Režim fotografování ➔ Snímání bez blikání

- Když je vybrána možnost [Zap], zobrazí se indikátor „FLK“.



- ⚠ Fotoaparát nemusí být v některých nastavení schopen detekovat blikání. Pokud blikání není detekováno, použije se normální časování uvolnění závěrky.
- ⚠ Normální časování uvolnění závěrky se použije při dlouhých expozičních dobách.
- ⚠ Povolení redukce blikání může způsobit prodlevu závěrky a zpomalit snímkovou frekvenci při sériovém fotografování.

## Stabilizace obrazu

Redukce otřesů fotoaparátu (📷 Stab. obrazu / 📹 Stab. obrazu)

**PASMB** 📷

Roztřesení fotoaparátu, ke kterému dochází při snímání ve špatných světelných podmínkách nebo při vysokém přiblížení, můžete omezit.

Super ovládací panel	👉 ➔ 📷 Stab. obrazu / 📹 Stab. obrazu
Menu	<b>MENU</b> ➔ 📷 <sub>1</sub> ➔ 8. Stab. obrazu ➔ 📷 Stab. obrazu <b>MENU</b> ➔ 📹 ➔ 4. Stab. obrazu ➔ 📹 Stab. obrazu

📷 Stab. obrazu

<b>S-IS Vyp (Stab. obrazu vyp)</b>	Stabilizace obrazu je vypnutá. Tuto možnost použijte, pokud fotografujete ze stativu.
<b>S-IS Auto (Autom. stab. obr.)</b>	Stabilizace obrazu se použije pro pohyb ve všech osách. Pokud je detekován plynulý pohyb, fotoaparát automaticky vypne stabilizaci obrazu v dané ose.
<b>S-IS1 (Stab. obr. pro otř. vš. směry)</b>	Stabilizace obrazu se použije pro pohyb ve všech osách.
<b>S-IS2 (Vertikální stab. obr.)</b>	Stabilizace obrazu se použije na pohyb ve svislé ose. Použijte, pokud fotoaparátem pohybujete vodorovně.
<b>S-IS3 (Horizontální stab. obr.)</b>	Stabilizace obrazu se použije na pohyb ve vodorovné ose. Použijte, pokud fotoaparátem pohybujete svisle.

📹 Stab. obrazu

<b>M-IS Vyp (Stab. videa vyp)</b>	Stabilizace obrazu je vypnutá.
<b>M-IS1 (Stab. obr. pro otř. vš. směry)</b>	Elektronická stabilizace obrazu v kombinaci s pohybem obrazového senzoru řízeným VCM.
<b>M-IS2 (Stab. obr. pro otř. vš. směry)</b>	Pouze pohyb obrazového senzoru řízený VCM.

## ■ Nastavení podrobných možností stabilizace obrazu

Pokud používáte objektivy jiných systémů než Micro Four Thirds nebo Four Thirds, zadejte ohniskovou vzdálenost objektivu.

- 1 Během konfigurace [📷 Stab. obrazu] nebo [📷 Stab. obrazu] stiskněte tlačítko **INFO**. Zadejte ohniskovou vzdálenost pomocí tlačítek  $\Delta$   $\nabla$   $\langle$   $\triangleright$  a poté stiskněte tlačítko **OK**.

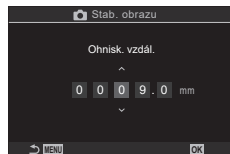

<b>Ohnisk. vzdál.</b>	Nastavte ohniskovou vzdálenost objektivu. Zadejte čílo, které je uvedené na objektivu. [0,1] – [1000,0] mm
-----------------------	---

- ⚠ Stabilizace obrazu nemusí být schopná kompenzovat příliš výrazné pohyby fotoaparátu nebo příliš dlouhé expoziční doby. V těchto případech použijte stativ.
- ⚠ Když se používá stabilizace obrazu, můžete zaznamenat šum nebo vibrace.
- ⚠ Nastavení zvolené přepínačem stabilizace obrazu na objektivu, pokud je jím objektiv vybaven, má přednost před nastavením fotoaparátu. To lze změnit. 📷 „Stabilizace obrazu pro objektiv se stabilizací obrazu (Priorita stab. obr. v obj.)“ (str. 139)
- ⚠ Pokud je položka [Priorita stab. obr. v obj.] (str. 139) nastavena na možnost [Zap], položka [S-IS Auto] funguje jako [S-IS1].
- ⚠ Pokud s režimem fotografování ♥📷 SH2/ProCap SH2 (str. 126) zvolíte možnost [S-IS Auto] nebo [S-IS1], stabilizace obrazu bude vhodná pro pohyby fotoaparátu ve směru hloubky v porovnání s použitím s jinými režimy sekvenčního snímání.
- 🌀 Můžete zvolit, zda bude stabilizace obrazu fungovat, když namáčknete tlačítko spouště. 📷 „Stabilizace obrazu při namáčknutí (=Stab. obrazu)“ (str. 138)
- 🌀 Když pod položkou [Reset/Inicializace nastavení] vyberete možnost [Resetovat nastavení fotografování] („Obnovení výchozích nastavení (Reset/inicializace nastavení)“ (str. 257)), vybraná hodnota se neresetuje.

## Možnosti stabilizace obrazu

(📷 IS úroveň)

PASMB 📷

Zvolte míru stabilizace obrazu použitou během záznamu videa.

Menu	<b>MENU</b> ➔ 📷 ➔ 4. Stab. obrazu ➔ 📷 IS Úroveň
+1	Zvolte pro statické fotografování z ruky.
±0	Doporučeno ve většině situací.
-1	Zvolte pro fotografování z ruky s posouváním záběru, nakláněním nebo sledováním objektu.

## Stabilizace obrazu při namáčknutí (=Stab. obrazu)

**PASMB** 

Zvolte, zda se stabilizace obrazu použije, když namáčknete tlačítko spouště. Potlačení stabilizace obrazu může být vhodné např. v situaci, kdy používáte vodováhu, aby při kompozici snímku byl fotoaparát v rovině.

Menu	<b>MENU</b> → <b>Q1</b> → 8. Stab. obrazu → =Stab. obrazu
------	---

Zap	Stabilizace je v provozu, když namáčknete tlačítko spouště.
Vyp	Stabilizace se po namáčknutí tlačítka spouště neprovádí.

## Stabilizace obrazu v režimu sériového snímání (Stab. obrazu)

**PASMB** 

Zvolte typ stabilizace obrazu použitý během sériového snímání.

Pro maximální účinnost stabilizace obrazu během sériového snímání fotoaparát vystředí obrazový senzor pro každý snímek. Tím se mírně sníží snímková frekvence.

Menu	<b>MENU</b> → <b>Q1</b> → 8. Stab. obrazu →  Stab. obrazu
------	--

Priorita IS	Prioritu má stabilizace obrazu. Snímková frekvence mírně poklesne.
Priorita fps	Prioritu má snímková frekvence. Stabilizace obrazu může být za určitých podmínek o trochu méně účinná.

## Zobrazení pohybu fotoaparátu na displeji (Asist. fotograf. z ruky)

PASMB 

Fotoaparát můžete nastavit tak, aby se při namáčknutí tlačítka spouště a během expozice zobrazil pohyb fotoaparátu a hranice pohybů, které lze korigovat stabilizací obrazu. To je užitečné, pokud chcete omezit pohyb fotoaparátu při dlouhé expozici s fotoaparátem drženým v ruce.

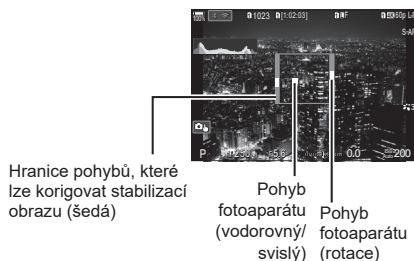

Menu	MENU ➔  ➔ 8. Stab. obrazu ➔ Asist. fotograf. z ruky
------	--

Vyp	Pohyb fotoaparátu se na displeji nezobrazuje.
Zap	Pohyb fotoaparátu se zobrazí na displeji při namáčknutí tlačítka spouště a během expozice.

- ⚠ Není zaručeno, že obraz bude bez rozmazání, i když indikátor pohybu fotoaparátu zůstane v šedém rámečku.
- ⚠ Pohyb fotoaparátu nelze zobrazit správně, pokud je fotoaparát blízko objektu.
- ⚠ Pohyb fotoaparátu se nezobrazí, pokud je položka [ Stab. obrazu] nastavena na možnost [Vyp] nebo pokud používáte objektivy jiných výrobců, se kterými funguje pouze stabilizace obrazu v objektivu.
- ⚠ Pokud je položka [= Stab. obrazu] nastavena na možnost [Vyp], pohyb fotoaparátu se zobrazí jen během expozice.

## Stabilizace obrazu pro objektivy se stabilizací obrazu

(Priorita stab. obr. v obj.)

PASMB 

Pokud používáte objektiv jiného výrobce s integrovanou stabilizací obrazu, zvolte, zda má stabilizace obrazu upřednostnit fotoaparát, nebo objektiv.

- ⚠ Tato možnost nemá vliv, pokud je objektiv vybavený přepínačem stabilizace obrazu, který lze použít k jejímu zapnutí nebo vypnutí.

Menu	MENU ➔  ➔ 8. Stab. obrazu ➔ Priorita stab obr. v obj. Priority
------	---

Zap	Prioritu má stabilizace obrazu v objektivu.
Vyp	Prioritu má stabilizace obrazu ve fotoaparátu.

## Bavy a kvalita

### Nastavení kvality fotografií a videí



Můžete nastavit režimy kvality obrazu pro fotografie a videa. Vyberte kvalitu vhodnou pro dané použití (např. pro zpracování na počítači, pro použití na webu atd.).

Super ovládací panel	→  /
Menu	<b>MENU</b> →  → 1. Základní nastavení / kvalita obrazu → <b>MENU</b> →  → 1. Základní nastavení / kvalita obrazu →

### ■ Nastavení

Možnost	Velikost snímku	Kompresní poměr	Formát souboru
SF	5184 × 3888	Nejvyšší (1/2,7)	JPG
F	5184 × 3888	Vysoká (1/4)	JPG
N	5184 × 3888	Normální (1/8)	JPG
HiN	3200 × 2400	Normální (1/8)	JPG
RAW	5184 × 3888	Bezeztrátová komprese	ORF
RAW+JPEG	RAW a možnost JPEG zvolená výše		

Dostupné kombinace velikosti snímku / komprese lze vybírat v nabídkách.

„Kombinace velikostí snímku JPEG a komprimačních poměrů ( Podrobná nastavení)“ (str. 143)

Během snímání ve vysokém rozlišení (str. 156) můžete zvolit mezi možnostmi 80M F, 25M F, 80M F+RAW, 50M F+RAW a 25M F+RAW.

Pokud je pro položku [Uložit nastavení ] (str. 242) vybraná možnost [Standardní], [Duální stejný ↓], [Duální stejný ↑] nebo [Automaticky přepínat], vybraná možnost platí pro karty v obou slotech i .

Pokud je pro položku Snímek s vys. rozliš. (str. 156) vybraná možnost [Zap ], volby 80M F a 80M F+RAW nejsou k dispozici.

Výběr možnosti Snímek s vys. rozliš. (str. 156) změni vybranou možnost kvality obrazu; před fotografováním zkontrolujte nastavení kvality obrazu.

Soubory RAW ukládají nezpracovaná data snímků v nezpracovaném stavu. Tento formát (přípona „.ORF“) zvolte pro snímky, které budou později vylepšeny.

- Nelze prohlížet na jiných fotoaparátech
- Lze prohlížet na počítačích pomocí softwaru pro správu digitálních fotografií OM Workspace
- Lze uložit ve formátu JPEG pomocí volby retušování [Úpravy dat RAW] (str. 200) v nabídce fotoaparátu



## ■ Nastavení

- Chcete-li změnit nastavení jednotlivých režimů kvality obrazu, stiskněte při vybraném režimu kvality obrazu tlačítko .

### Ikona kvality videa

Změny nastavení indikuje ikona  , viz níže. Lze uložit až tři kombinace.

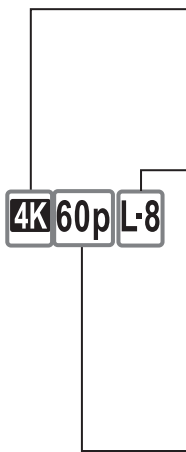



**Rozlišení videa**

<b>4K</b>	4K	4K	3840 × 2160
<b>FHD</b>	FHD	Full HD	1920 × 1080
<b>C4K</b>	C4K	4K Digital Cinema	4096 × 2160

**Kompensace pohybu**

<b>I-8</b>	A-I	ALL-Intra*
<b>L-8</b>	L-GOP	LongGOP

- Pokud je [Rozlišení videa] [4K] nebo [C4K], pevně se nastaví na [L-GOP].

Pokud je  Videokodek] (str. 144) [H.264]: „-8“  
 Pokud je  Videokodek] (str. 144) [H.265]: „-10“

\* Pokud je použita možnost ALL-Intra, video bude nahráno bez mezinárodní komprese. To je vhodné pro stříhání, ale data budou objemná.



**Snímek. frekvence přehr.**

60p	59,94p	59,94 sn./s
50p	50,00p	50,00 sn./s
30p	29,97p	29,97 sn./s
25p	25,00p	25,00 sn./s
24,00p	24,00p	24,00 sn./s
24p	23,98p	23,98 sn./s

- [24,00p] lze zvolit, pouze pokud je [Rozlišení videa] nastaveno na [C4K].

### Zrychlený nebo zpomalený pohyb

-	Vyp
-	Číslo (rychlost)

- Vysoká rychlost znamená zrychlený záznam a malá rychlost znamená zpomalený záznam.
- Protože se videa přehrávají určenou rychlostí, budou vypadat jako zpomalená/zrychlená videa.
- ① Zvuk se nenahrává.
- ① Umělecké filtry vybrané pod položkou [Režim snímku] jsou vypnuty.
- ① Zpomalejší a/nebo zrychlený záznam může být v závislosti na nastavení   nedostupný.
- ① K dispozici je pouze expoziční doba 1/24 nebo kratší. Dostupnost závisí na nastavení položky [sn./s].

- ⓘ V závislosti na použité kartě může záznam skončit ještě před dosažením maximální délky.
- ⓘ Výběr kompenzace pohybu nemusí být při některých nastaveních k dispozici.
- ⓘ Videosekvence se nahrávají v poměru stran 16:9. Videosekvence C4K se nahrávají v poměru stran 17:9.

### Natáčení vysokorychlostních videí

Natáčení videa s vysokou snímkovou frekvencí. Videá se nahrávají rychlostí 100–240 sn./s a přehrávají se rychlostí 23,98–59,94 sn./s. Prodloužení přehrávání na dvojnásobek až desetinásobek doby záznamu vám umožňuje sledovat zpomalený pohyb, který ve skutečnosti trval jen okamžik.

Možnost vysokorychlostních videosekvencí lze zahrnout do nabídky kvality obrazu videa. Výběrem snímkové frekvence přehrávání určujete koeficient rychlosti přehrávání. Na kombinaci snímkové frekvence snímače a snímkové frekvence přehrávání se vztahují omezení.

Změny nastavení se projevují na ikoně kvality videa následujícím způsobem.

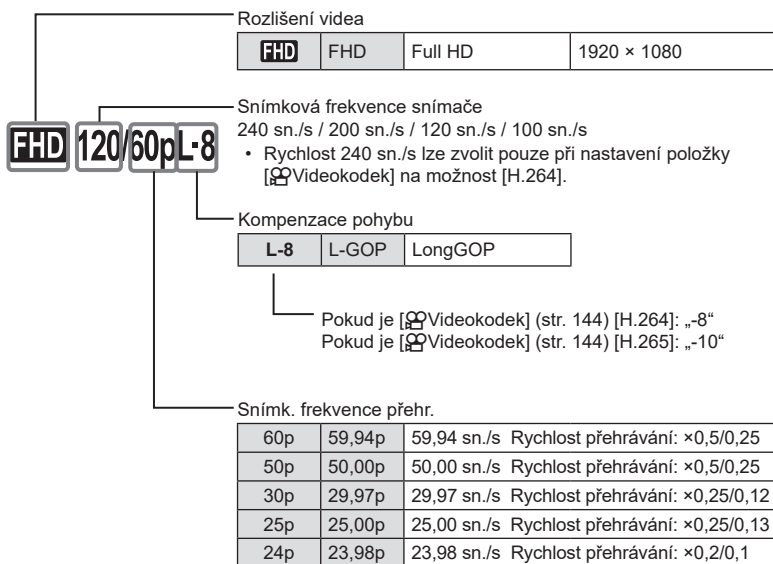

- Chcete-li změnit nastavení pro vysokorychlostní videa, stiskněte tlačítko **▷**, když je vybrán režim kvality obrazu.

- ⓘ V případě použití karty SD/SDHC je velikost jednoho souboru omezena na 4 GB. Pokud použijete kartu SDXC, záznam skončí, než doba přehrávání dosáhne 3 hodin.
- ⓘ Zaostření, expozice a vyvážení bílé se během záznamu uzamknou.
- ⓘ Zvuk se nenahrává.
- ⓘ Úhel záběru se mírně zmenší.
- ⓘ Clonu, expoziční dobu, expoziční kompenzaci a citlivost ISO nelze měnit během záznamu.
- ⓘ Kódy času nelze nahrávat ani zobrazit.
- ⓘ Pokud dojde ke úpravě přiblížení během záznamu, může se změnit jas.
- ⓘ Vysokorychlostní záznam videa není k dispozici, když je fotoaparát připojený k zařízení HDMI.
- ⓘ Při záznamu vysokorychlostních videí nelze zvolit režim oblasti AF [ [ ] Vše].
- ⓘ Položku [Stab. obrazu] (str. 136) nelze nastavit na možnost [M-IS1].
- ⓘ Režimy snímku [i-Enhance] a umělecké filtry (str. 145) nejsou k dispozici.
- ⓘ [Gradace] (str. 147) je pevně nastavena na možnost [Normální gradace].
- ⓘ Vysokorychlostní záznam videa není k dispozici během dálkového fotografování, pokud je fotoaparát připojený k chytrému telefonu.

## Kombinace velikostí snímků JPEG a komprimačních poměrů

( Podrobná nastavení )

# P A S M B

Můžete nastavit kvalitu snímků JPEG spojením velikosti snímku a komprimačního poměru.

Menu	MENU →  1 → 1. Základní nastavení / kvalita obrazu →   Podrobná nastavení
------	---



Velikost snímku		Komprimační poměr			Použití
Název	Počet pixelů	SF (Nejvyšší)	F (Vysoká)	N (Normální)	
<b>L</b> (Velký)	5184 × 3888	<b>L</b> SF	<b>L</b> F	<b>L</b> N	Zvolte pro velké zvětšeniny
<b>M1</b> (Střední)	3200 × 2400	<b>M1</b> SF	<b>M1</b> F	<b>M1</b> N	
<b>M2</b> (Střední)	1920 × 1440	<b>M2</b> SF	<b>M2</b> F	<b>M2</b> N	
<b>S1</b> (Malý)	1280 × 960	<b>S1</b> SF	<b>S1</b> F	<b>S1</b> N	Pro malé tisky a použití na webových stránkách
<b>S2</b> (Malý)	1024 × 768	<b>S2</b> SF	<b>S2</b> F	<b>S2</b> N	



## Výběr kodeku pro záznam videa

( Videokodek)

PASMB 

Vyberte kodek použitý při záznamu videa.

Menu	<b>MENU</b> →  ⇒ 1. Základní nastavení / kvalita obrazu ⇒  Videokodek
H.264	Nahrává 8bitová videa pomocí komprese H.264, což je všestranný kodek. Toto nastavení použijte pro všeobecné účely.
H.265	Nahrává 10bitová videa pomocí kodeku H.265. Toto nastavení je vhodné především pro videa určená pro stíhání na počítači.

ⓘ Pokud je vybraný kodek [H.265], pod položkou [ Režim snímku] jsou k dispozici pouze možnosti [ 2 OM-Log400] a [ 3 HLG] (str. 146). Pro přehrávání se správnými barvami a jasem je nutný televizor nebo displej kompatibilní s 10bitovým vstupem. Při výstupu na zařízení HDMI kompatibilní s 10bitovým vstupem mohou barvy ikon vypadat jinak než obvykle.

## Nastavení poměru stran obrazu

(Poměr stran)

PASMB 

Zvolte poměr šířky a výšky snímků dle vašeho záměru nebo vašich cílů při tisku či podobně. Kromě standardního poměru stran (šířka ku výšce) [4 : 3] fotoaparát nabízí nastavení [16 : 9], [3 : 2], [1 : 1] a [3 : 4].

Super ovládací panel	 ⇒ Poměr stran
Menu	<b>MENU</b> →  ⇒ 1. Základní nastavení / kvalita obrazu ⇒ Poměr stran

- Snímky JPEG se zaznamenávají ve vybraném poměru stran. Snímky RAW mají stejnou velikost jako obrazový senzor a zaznamenávají se v poměru stran 4:3 se značkou uvádějící zvolený poměr stran. Při prohlížení se zobrazí ořez indikující vybraný poměr stran.

## Osvětlení na okrajích

(Korekce stínů)

PASMB 

Kompensace poklesu jasu na okrajích záběrů z důvodu optických vlastností objektivu. Některé objektivy mohou vykazovat pokles jasu na okrajích záběru. Fotoaparát to dokáže kompenzovat zesvětlením okrajů.

Menu	<b>MENU</b> →  ⇒ 1. Základní nastavení / kvalita obrazu ⇒ Korekce stínů
Vyp	Korekce stínů je vypnutá.
Zap	Fotoaparát detekuje a koriguje slabší osvětlení na okrajích.

- ⓘ Možnost [Zap] nemá žádný vliv, pokud je nasazený telekonvertor nebo mezikroužek.
- ⓘ Při vysokých citlivostech ISO může být na okrajích snímku patrnější šum.



Zvolte způsob zpracování snímků během snímání pro vylepšení barev, tónu a dalších vlastností. Vybírejte z předvoleb režimů snímku dle fotografovaného objektu nebo uměleckého záměru. Kontrast, ostrost a další nastavení lze upravit pro každý režim zvlášť. Rovněž můžete přidávat umělecké efekty pomocí uměleckých filtrů. Umělecké filtry vám poskytují možnost přidat efekty rámečků a podobně. Nastavení jednotlivých parametrů se ukládá samostatně pro každý režim snímku a umělecký filtr.

Super ovládací panel	Ⓞ ➔ Režim snímku
Menu	<b>MENU ➔ 📷<sub>1</sub> ➔ 2. Režim snímku / Vyvážení bílé ➔ 📷 Režim snímku</b> <b>MENU ➔ 📷 ➔ 2. Režim snímku / Vyvážení bílé ➔ 📷 Režim snímku</b>

📌 Když je fotoaparát v režimu videa nakonfigurován následujícím způsobem, můžete nastavit stejné nastavení jako [📷 Režim snímku] (str. 146) výběrem položky [📷 Režim snímku] na super ovládacím panelu.







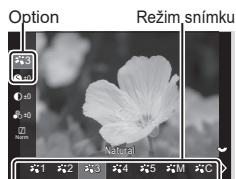



- [📷 Videokodek] je nastavený na [H.264] a [📷 Režim snímku] je nastavený na [Stejně jako 📷]

## ■ Nastavení Režimu snímku

- 1 Pomocí zadního přepínače nebo tlačítek   vyberte režim snímku.



Obrazovka nastavení  
Režim snímku





 1	<b>i-Enhance</b>	Fotoaparát upraví barvy a kontrast pro optimální výsledky dle typu fotografovaného objektu.
 2	<b>Živé</b>	Zvolte pro živé barvy.
 3	<b>Přirozené</b>	Zvolte pro přirozené barvy.
 4	<b>Pastelové</b>	Zvolte pro snímky, které budou později retušovány.
 5	<b>Portrét</b>	Zvýraznění pleťových tónů.
 M	<b>Monotónní</b>	Záznam černobílých snímků. Můžete aplikovat efekty barevného filtru a zvolit barevný nádech.
 C	<b>Vlastní</b>	Úprava parametrů režimu snímku pro vytvoření vlastní verze vybraného režimu snímku.
	<b>Podvodní</b>	Zpracování snímků pro zachování živých barev podvodního prostředí. <ul style="list-style-type: none"> <li>V případě výběru této možnosti doporučujeme nastavit položku [ +Vyvážení bílé] na [Vyp] (str. 154).</li> </ul>
	<b>Úpravy barev</b>	Úprava odstínu a barev dle vašeho tvůrčího záměru.
ART 1 ART 2 ART 3 ART 4 ART 5 ART 6 ART 7 ART 8 ART 9 ART 10 ART 11 ART 12 ART 13 ART 14 ART 15 ART 16	<b>Pop-Art</b> <b>Jemná kresba</b> <b>Bledé a světlé barvy</b> <b>Jemné světlo</b> <b>Zrnitý film</b> <b>Camera Obscura</b> <b>Diorama</b> <b>Cross Process</b> <b>Jemná sépiová</b> <b>Dramatický tón</b> <b>Komiks</b> <b>Akvarel</b> <b>Retro</b> <b>Částečná barva</b> <b>Bez bělení</b> <b>Instantní film</b>	Použije nastavení uměleckého filtru. Rovněž lze použít umělecké efekty. Dostupné efekty se liší v závislosti na uměleckém filtru.

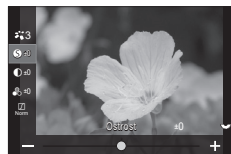

## ■ Nastavení podrobných možností položky Režim snímku

1 Stiskem tlačítek  $\Delta$   $\nabla$  na obrazovce nastavení Režim snímku (str. 146) zvolte možnost, kterou chcete nastavit.

- Dostupná nastavení se liší podle zvoleného režimu snímku.



 <b>Ostrost</b>	Úprava ostrosti snímku. Obrysy lze zdůraznit a vytvořit tak ostrý, čistý snímek. [-2] – [±0] – [+2]
 <b>Kontrast</b>	Nastavení kontrastu snímku. Zvýšením kontrastu zvětšíte rozdíl mezi světlými a tmavými oblastmi a dosáhnete výraznějšího snímku, který více vynikne. [-2] – [±0] – [+2]
 <b>Saturace</b>	Úprava saturace barev. Zvýšení saturace zvýší živost snímku. [-2] – [±0] – [+2]
 <b>Gradace</b>	Úprava jasu barev a stínování. Snímky můžete přiblížit vaší představě např. pomocí zjasnění celého snímku. <b>[Změna stínů]:</b> Rozdělí obraz na jednotlivé oblasti a upraví jas pro každou z nich samostatně. Toto nastavení je účinné pro snímky s velmi kontrastními partiemi, ve kterých bílá vypadá příliš jasně nebo naopak tmavé oblasti jsou příliš tmavé. <b>[Normální gradace]:</b> Optimální stínování. Doporučeno ve většině situací. <b>[Gradace High Key]:</b> Použije tón vhodný pro světlý objekt. <b>[Gradace Low Key]:</b> Použije tón vhodný pro tmavý objekt.
<b>Efekt Efekt</b>	Zvolte intenzitu efektu i-Enhance. <b>[Efekt: Nízký]:</b> Přidá do obrázků slabý efekt. <b>[Efekt: Standardní]:</b> Přidá do obrázků efekt s intenzitou mezi „nízkým“ a „vysokým“. <b>[Efekt: Vysoký]:</b> Přidá do obrázků silný efekt.
<b>Filtr Barevný filtr</b>	Efekt barevných filtrů lze přidávat do monochromatických režimů snímku. V závislosti na barvě objektu mohou efekty barevných snímků objekty zesvětlit nebo zvýraznit kontrast. Oranžová dodá větší kontrast než žlutá, červená dodá větší kontrast než oranžová. Zelená je vhodná volba pro portréty apod. <b>[N:Žádný]:</b> Žádný efekt filtru. <b>[Ye:Žlutá]:</b> Reprodukují jasně definované bílé mraky s přirozeně modrou oblohou.. <b>[Or:Oranžová]:</b> Mírně zdůrazní modrou oblohu nebo světlo zapadajícího slunce. <b>[R:Červená]:</b> Více zdůrazní modrou oblohu nebo podzimní listí. <b>[G:Zelená]:</b> Dodá pleťovým tónům na portrétech hřejivý nádech. Zelený filtr rovněž zdůrazní červené odstíny na rtěnce.

<b>Barva</b> Monochromat. barvy	Přidání barevného nádechu obrázkům v monochromatických režimech snímku. <b>[N:Normální]</b> : Vytvoří normální černobílý snímek. <b>[S:Sepiová]</b> : Fotografování v monochromatických barvách se sépiovým nádechem. <b>[B:Modrá]</b> : Fotografování v monochromatických barvách s modrým nádechem. <b>[P:Purpurová]</b> : Fotografování v monochromatických barvách s purpurovým nádechem. <b>[G:Zelená]</b> : Fotografování v monochromatických barvách se zeleným nádechem.
 <b>Režim snímku</b>	Zvolte režim snímku, který chcete upravit v případě použití možnosti <b>[Vlastní]</b> . <b>[i-Enhance]</b> , <b>[Živé]</b> , <b>[Přirozené]</b> , <b>[Pastelové]</b> , <b>[Portrét]</b> , <b>[Monotónní]</b>
<b>Úpravy barev</b>	Otáčením předním přepínačem upravíte odstín. Otáčením zadním přepínačem upravíte saturaci. Stiskem a podržením tlačítka  obnovíte výchozí hodnoty.
<b>Přidat efekty</b>	Přidá efekty uměleckému filtru. Efekty, které lze přidat, se liší v závislosti na uměleckém filtru. U některých uměleckých filtrů lze upravit barevný filtr a monochromatické barvy.
<b>Barva</b> Částečná barva	Vybere umělecký filtr „částečná barva“.







- Umělecké filtry se aplikují pouze na kopii ve formátu JPEG. Místo samotného formátu [RAW] se automaticky zvolí kvalita obrazu [RAW+JPEG].
- ⓘ V závislosti na záběru nemusí být účinek některých nastavení patrný, zatímco v jiných případech mohou být přechody tónů nerovnoměrné nebo může být výsledný snímek „zrnitější“.
- 🔍 Pomocí menu [ Nastavení režimu snímku] (str. 149) můžete zvolit, zda chcete zobrazit nebo skrýt jednotlivé obrazové režimy.

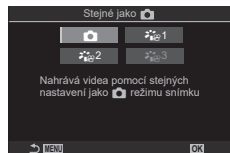





## ■ Nastavení Režimu snímku

- 1 Zvolte v manu  Režim snímku].
- 2 Pomocí tlačítek  $\Delta$   $\nabla$   $\triangleleft$   $\triangleright$  zvolte možnost.



 Stejně jako 	Videa se nahrávají se stejným nastavením, jaké je nakonfigurováno pod položkou  Režim snímku].
 1 Ploché barvy	Videosekvence se nahrávají s pomocí tónové křivky přizpůsobené pro úpravy barev.
 2 OM-Log400	Videosekvence se nahrávají s pomocí logaritmické tónové křivky, poskytující větší svobodu během úprav barev.
 3 HLG	Videa jsou nahrávána s vysokým dynamickým rozsahem a při přehrávání pomocí kompatibilního zařízení reprodukuje obraz tak, jak jej vidíte pouhým okem.



- ⚠ Režim  3 HLG nelze použít, pokud je položka  Videokodek] (str. 144) nastavena na možnost [H.264].
- ⚠  a  1 Ploché barvy nelze použít, pokud je položka  Videokodek] (str. 144) nastavena na možnost [H.265].



## Výběr možností zobrazených při výběru režimu snímku



( Nastavení režimu snímku)

**PASMB** 

Při výběru režimu snímku můžete nechat zobrazit pouze ty možnosti, které potřebujete.

- Podrobnosti o režimech snímku viz „Možnosti zpracování ( Režim snímku /  Režim snímku)“ (str. 145).

Menu	<b>MENU</b> $\Rightarrow$  1 $\Rightarrow$ 2. Režim snímku / Vyvážení bílé $\Rightarrow$  Nastavení režimu snímku
------	---



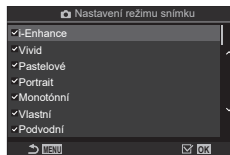

- 1 Vyberte režim snímku, který chcete nechat zobrazit, a zaškrtněte jej (✓).
  - Pomocí tlačítek  $\Delta$   $\nabla$  zvolte možnost a stiskem tlačítka  položku zaškrtněte (✓). Chcete-li zaškrtnutí odebrat, znovu stiskněte tlačítko .





 Obrazovka Nastavení režimu snímku

Vyvážení bílé zajišťuje, že bílé předměty budou na snímcích zaznamenaných fotoaparátem vypadat bíle. Většinou je vhodná volba [Auto], avšak v případech, kdy toto nastavení neposkytuje požadovaný výsledek nebo chcete snímkům záměrně dodat barevný nádech, můžete zvolit jiné hodnoty.





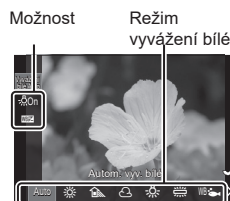

### ■ Nastavení vyvážení bílé

Super ovládací panel	 → WB
Menu	<b>MENU</b> →  1 → 2. Režim snímku / Vyvážení bílé →  Vyvážení bílé <b>MENU</b> →  2. Režim snímku / Vyvážení bílé →  Vyvážení bílé

- 1 Pomocí zadního přepínače nebo tlačítek  zvolte režim vyvážení bílé.
- 2 Chcete-li nastavit podrobné možnosti vybraného režimu snímku, vyberte možnost pomocí tlačítek .



Obrazovka nastavení  
Vyvážení bílé

Autom. vyv. bílé	<b>Automatické vyvážení bílé</b>	Většinu normálních scén (scény obsahující objekty, které jsou bílé nebo téměř bílé) <ul style="list-style-type: none"> <li>• Tento režim se doporučuje ve většině situací.</li> <li>• Můžete zvolit vyvážení bílé použité tak, jak je vidět pod světlem žárovky (str. 154).</li> </ul>
	<b>Slunečno 5300K</b>	Venkovní scény zalité slunce, západy slunce, ohňostroje <ul style="list-style-type: none"> <li>• Teplota barev je nastavena na 5300 K.</li> </ul>
	<b>Stín 7500K</b>	Denní snímky objektů ve stínu <ul style="list-style-type: none"> <li>• Teplota barev je nastavena na 7500 K.</li> </ul>
	<b>Zamračeno 6000K</b>	Snímky pořízené v denním světle pod zataženou oblohou <ul style="list-style-type: none"> <li>• Teplota barev je nastavena na 6000 K.</li> </ul>
	<b>Žárovka 3000K</b>	Snímky pod žárovkovým osvětlením <ul style="list-style-type: none"> <li>• Teplota barev je nastavena na 3000 K.</li> </ul>
	<b>Zářivka 4000K</b>	Snímky pod zářivkovým osvětlením <ul style="list-style-type: none"> <li>• Teplota barev je nastavena na 4000 K.</li> </ul>
<b>Vyvážení bílé</b> 	<b>Podvodní</b>	Podvodní fotografie
	<b>Blesk s vyv. bílé 5500K</b>	Světelné zdroje se stejnou barevnou teplotou jako blesk <ul style="list-style-type: none"> <li>• Teplota barev je nastavena na 5500 K.</li> </ul>

 <p><b>Manuální vyvážení bílé 1–4</b></p>	<p>Situace, ve kterých chcete nastavit vyvážení bílé pro konkrétní objekt</p> <ul style="list-style-type: none"> <li>Barevná teplota je nastavena na hodnotu změřenou na bílém objektu pod osvětlením, které bude použito ve výsledné fotografii (str. 152).</li> </ul>
<p><b>Vlastní vyv. bílé</b>      <b>Vlastní vyv. bílé</b></p>	<p>Situace, ve kterých dokážete určit odpovídající barevnou teplotu</p> <ul style="list-style-type: none"> <li>Zvolte barevnou teplotu.</li> </ul>

## ■ Provádění jemného nastavení vyvážení bílé pro každý režim vyvážení bílé

Nastavení vyvážení bílé můžete jemně doladit. Úpravy lze provádět samostatně.

### 1 Nakonfigurujte možnosti.

- Stiskem tlačítek  $\Delta$   $\nabla$  na obrazovce nastavení vyvážení bílé (str. 150) vyberte možnost, kterou chcete upravit.



<p><b>WBZ</b> <b>AUTO</b> <b>Zach. teplé barvy</b> (pouze v případě použití automatického vyvážení bílé)</p>	<p><b>[Vyp]:</b> Fotoaparát v případě použití automatického vyvážení bílé potlačuje teplé tóny produkované žárovkami. <b>[Zap]:</b> Fotoaparát v případě použití automatického vyvážení bílé zachovává teplé tóny produkované žárovkami.</p>
<p><b>WBZ</b> <b>(Korekce vyvážení bílé)</b></p>	<p>Pomocí předního přepínače nebo tlačítek <math>\triangleleft</math> <math>\triangleright</math> upravte osu (oranžová–modrá). Když se ukazatel (<math>\cdot</math>+) blíží k bodu A, přidá se červený nádech, a když se blíží k bodu B, přidá se modrý nádech. Pomocí zadního přepínače nebo tlačítek <math>\Delta</math> <math>\nabla</math> upravte osu (zelená–magenta). Když se ukazatel (<math>\cdot</math>+) blíží k bodu G, přidá se zelený nádech, a když se blíží k bodu M, přidá se nádech magenta. Provedené úpravy se resetují, když stisknete a podržíte tlačítko <math>\odot</math>. Můžete upravit nastavení všech režimů vyvážení bílé najednou.  <b>[Vše WBZ]</b> (str. 153)</p>
<p><b>Kelviny</b> (pouze pro vlastní vyvážení bílé)</p>	<p>Můžete nastavit teplotu barev. <b>[2000K] – [14000K]</b></p>

-  Při nastavení **WBZ** (Korekce vyvážení bílé) se vedle ikony režimu vyvážení bílé zobrazí značka (\*).

## ■ Manuální vyvážení bílé

Vyvážení bílé lze změnit tak, že fotoaparátem zaměříte list papíru nebo jiný bílý objekt na světle, při němž chcete fotografovat. Pomocí této volby lze jemně nastavit vyvážení bílé, pokud je obtížné dosáhnout požadovaných výsledků prostřednictvím kompenzace vyvážení bílé nebo předvoleb vyvážení bílé, jako ☼ (slunečno) nebo ☁ (zataženo). Fotoaparát uloží změřenou hodnotu pro rychlé vyvolání dle potřeby. Nastavení pro fotografování a záznam videa lze uložit samostatně.

- Po výběru možnosti [☉1], [☉2], [☉3] nebo [☉4] (manuální vyvážení bílé 1, 2, 3 nebo 4) na obrazovce nastavení Vyvážení bílé stiskněte tlačítko **OK** a poté tlačítko **INFO**.
- Zvolte možnost [☉Nastavit].
- Pořídte snímek bezbarvého (bílého nebo šedého) papíru.
  - Zaberte list papíru tak, aby vyplnil celý displej. Ujistěte se, že na něj nedopadá žádný stín.
  - Stiskněte tlačítko **INFO**.
  - Objeví se obrazovka manuálního vyvážení bílé.
- Zvolte možnost [Ano] a stiskněte tlačítko **OK**.
  - Nová hodnota se uloží jako přednastavené vyvážení bílé.
  - Nová hodnota zůstane uložena až do dalšího snadného vyvážení bílé. Po vypnutí přístroje se data nevymažou.

### Měření vyvážení bílé s manuálním vyvážení bílé – tlačítko (☉)

Přiřazení funkce [☉] tlačítku umožňuje použít ovládací prvek k měření vyvážení bílé. Ve výchozím nastavení lze měřit vyvážení bílé během fotografování pomocí tlačítka (☉). Chcete-li změřit vyvážení bílé během záznamu videa, musíte nejprve přiřadit manuální vyvážení bílé ovládacímu prvku pomocí položky [☉ Funkce tlačítka] (str. 208).

- Zaberte list nebarevného (bílého nebo šedého) papíru uprostřed displeje.
  - Zaberte list papíru tak, aby vyplnil celý displej. Ujistěte se, že na něj nedopadá žádný stín.
- Podržte tlačítko, kterému je přiřazeno manuální vyvážení bílé, a domáčkněte tlačítko spouště.
  - Při záznamu videa stiskněte tlačítko manuálního vyvážení bílé a pokračujte ke kroku 3.
  - Budete vyzváni k výběru možnosti manuálního vyvážení bílé, která bude použita k uložení nové hodnoty.



Tlačítko manuálního vyvážení bílé (☉)

- Označte nastavení manuálního vyvážení bílé pomocí tlačítek  $\Delta$   $\nabla$  a stiskněte tlačítko **OK**.
  - Nová hodnota se uloží jako hodnota pro vybrané nastavení a fotoaparát se vrátí na obrazovku snímání.



## Aretace vyvážení bílé v režimu videa

( Funkce tlačítka: <sup>WB</sup> AUTO Zámek)

PASMB 

Pokud je fotoaparát v režimu videa a vyvážení bílé je nastaveno na [Autom. vyv. bílé], můžete vyvážení bílé aretovat, aby se nezměnilo ani při změně objektu nebo osvětlení.

ⓘ Je třeba přiřadit funkci [<sup>WB</sup> AUTO Zámek] tlačítku pomocí položky [ Funkce tlačítka] (str. 208).

Tlačítko	Tlačítko, kterému byla přiřazena funkce [ <sup>WB</sup> AUTO Zámek]
----------	---

Po stisknutí tlačítka se aretuje vyvážení bílé s aktuálně vybraným nastavením a vlevo od nápisu „Autom. vyv. bílé“ se zobrazí nápis „Zámek“. Aretace se uvolní, když znovu stisknete tlačítko.







Lock



## Jemné nastavení vyvážení bílé

( Vše <sup>WB</sup> /  Vše <sup>WB</sup>)

PASMB 

Umožňuje jemné nastavení vyvážení bílé pro všechny režimy vyvážení bílé najednou.

Menu	<b>MENU</b> →  1 → 2. Režim snímku / Vyvážení bílé →  Vše <sup>WB</sup> <b>MENU</b> →  → 2. Režim snímku / Vyvážení bílé →  Vše <sup>WB</sup>
------	--

 Vše <sup>WB</sup> /  Vše <sup>WB</sup>	Pomocí předního přepínače nebo tlačítek < > upravte osu (oranžová–modrá). Když se ukazatel (↕) blíží k bodu A, přidá se červený nádech, a když se blíží k bodu B, přidá se modrý nádech. Pomocí zadního přepínače nebo tlačítek Δ ∇ upravte osu (zelená–magenta). Když se ukazatel (↕) blíží k bodu G, přidá se zelený nádech, a když se blíží k bodu M, přidá se nádech magenta. Provedené úpravy se resetují, když stisknete a podržíte tlačítko  .
---	--





ⓘ Po dokončení nastavení [ Vše <sup>WB</sup>] / [ Vše <sup>WB</sup>] se vedle každé ikony režimu vyvážení bílé objeví značka (\*).

## Zachování teplých barev žárovkového osvětlení v režimu automatického vyvážení bílé



 **Zachovat teplé barvy** /  **Zachovat teplé barvy**)

**PASMB** 

Zvolte, jak má fotoaparát upravit vyvážení bílé pro snímky pořízené pomocí automatického vyvážení bílé při osvětlení žárovkami.

Menu	<b>MENU</b> →  → 2. Režim snímku / Vyvážení bílé →  Zachovat teplé barvy <b>MENU</b> →  → 2. Režim snímku / Vyvážení bílé →  Zachovat teplé barvy
------	--

Vyp	Fotoaparát potlačuje teplé tóny produkované osvětlením žárovkami.
Zap	Fotoaparát zachovává teplé tóny produkované osvětlením žárovkami.



 Toto nastavení je přístupné také z obrazovky nastavení vyvážení bílé.  „Provádění jemného nastavení vyvážení bílé pro každý režim vyvážení bílé“ (str. 151).

## Vyvážení bílé s bleskem

**(⚡+vyv. bílé)**

**PASMB** 

Zvolte vyvážení bílé použité pro snímky pořízené s bleskem. Místo použití nastavení přizpůsobeného osvětlení bleskem můžete upřednostnit hodnotu zvolenou pro fotografování bez blesku. Tuto možnost použijte pro automatické přepnutí z jednoho nastavení vyvážení bílé na druhé, pokud často zapínáte a vypínáte blesk.

Menu	<b>MENU</b> →  → 2. Režim snímku / Vyvážení bílé →  +vyv. bílé
Vyp	Fotoaparát použije aktuálně zvolenou hodnotu vyvážení bílé.
Autom. vyv. bílé	Fotoaparát použije automatické vyvážení bílé ([Autom. vyv. bílé]).
Vyv. bílé  5500K	Fotoaparát použije vyvážení bílé s bleskem ([WB⚡]).

Můžete zvolit formát, který zajistí správnou reprodukci barev, když jsou snímky reprodukovány na displeji nebo tiskárně.



Menu	<b>MENU</b> →  1 → 2. Režim snímku / Vyvážení bílé → Barevný prostor
------	---



<b>sRGB</b>	Barevný prostor standardizovaný mezinárodní normalizační organizací. Je široce podporován displeji, tiskárny, digitálními fotoaparáty a počítačovými aplikacemi. Toto nastavení je doporučeno ve většině situací.
<b>AdobeRGB</b>	Dokáže reprodukovat širší gamut barev než sRGB. Přesná reprodukce barev je dostupná pouze u softwaru a zařízení (displejů, tiskáren a pod.), které tuto normu podporují. Na začátku názvu souboru se objeví podtržítka („_“) (např. „_xx0000.jpg“).

ⓘ [AdobeRGB] není k dispozici v HDR a () režimu videa ani při použití uměleckého filtru pro režim snímku.

## Možnosti náhledu pro obrazové režimy videa



( Asist. zobrazení)



Displej lze upravit pro snadné prohlížení, pokud je vybrán režim snímku pouze pro video ([ 1 Ploché barvy] nebo [ 2 OM-Log400]) (str. 149).

Menu	<b>MENU</b> →  → 2. Režim snímku / Vyvážení bílé →  Asist. zobrazení
------	--

<b>Zap</b>	Upravit obraz pro snadné prohlížení. Indikátory na displeji mohou změnit barvu.
<b>Vyp</b>	Neupravovat obraz pro snadné prohlížení.

ⓘ Tato možnost platí pouze pro displej, ne pro samotné soubory videa.

ⓘ Tato možnost se nepoužije, pokud na fotoaparátu přehráváte videa nahraná v režimech [ 1 Ploché barvy] nebo [ 2 OM-Log400]. Rovněž se nepoužije v případě prohlížení videosekvencí na televizi.

 Histogram a (str. 38) pruhovaný vzor (str. 184) jsou zpracovány na základě snímku předtím, než je aplikována funkce  Asist. zobrazení.



## Speciální režimy snímání (Výpočetní režimy)



Fotoaparát kombinuje snímky nebo je digitálně zpracovává a vytváří speciální efekty, kterých nelze dosáhnout v běžných režimech snímání.

### Fotografování ve vyšším rozlišení (Snímek s vys. rozliš.)









**PASMB** 

Snímky ve vyšším rozlišení, než je rozlišení senzoru. Fotoaparát pořídí sérii snímků se změnami polohy snímače a sloučí je do jedné fotografie s vysokým rozlišením. Tuto možnost použijte k zachycení detailů, které by normálně nebyly vidět ani při větším přiblížení.

Když je snímek s vysokým rozlišením aktivován, můžete režim kvality obrazu pro snímek s vysokým rozlišením vybrat pomocí položky [ ] (str. 140).



Tlačítko	Tlačítko 
Menu	<b>MENU</b> →  2 → 1. Výpočetní režimy → Snímek s vys. rozliš.

#### ■ Zapnutí režimu Snímek s vys. rozliš.

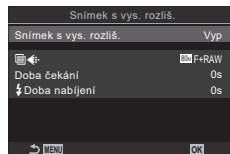



- 1 Pomocí tlačítek   zvolte položku [Snímek s vys. rozliš.] a stiskněte tlačítko .
- 2 Pomocí tlačítek   zvolte možnost [Zap ] (ze stativu) nebo [Zap ] (z ruky) a stiskněte tlačítko .



Obrazovka nastavení Snímek s vys. rozliš.

<b>Vyp</b>	Režim Snímek s vys. rozliš. je vypnutý.
<b>On </b>	Fotografujte s fotoaparátem upevněným na stativu. Uloží se snímek RAW v rozlišení 80M (10368 × 7776).
<b>On </b>	Fotografujte s fotoaparátem držným v rukou. Uloží se snímek RAW v rozlišení 50M (8160 × 6120).

#### 3 Displej se vrátí na obrazovku nastavení Snímek s vys. rozliš..

 V případě nastavení pomocí tlačítka můžete tuto funkci zapnout a vypnout tlačítkem . Mezi režimy [Zap ] (ze stativu) a [Zap ] (z ruky) lze přepínat také otáčením předním či zadním přepínačem při současném držení tlačítka .



## ■ Konfigurace režimu Snímek s vys. rozliš.

### 1 Nakonfigurujte možnosti.

- Stiskem tlačítek  $\Delta$   $\nabla$  zvolte položku a tlačítkem  $\text{OK}$  zobrazte menu nastavení.
- Po nakonfigurování možností se stiskem tlačítka  $\text{OK}$  vrátíte na obrazovku nastavení Snímek s vys. rozliš..

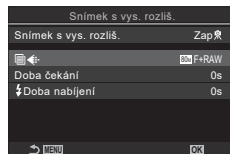

	Zvolte kvalitu obrazu snímání v režimu Snímek s vys. rozliš. (str. 140).
<b>Doba čekání</b>	Nastavte, jak dlouho bude fotoaparát čekat před uvolněním závěrky po domáčknutí tlačítka spouště. Slouží k zabránění efektu rozřesení fotoaparátu způsobeného stisknutím tlačítka spouště.
<b>Doba nabíjení</b>	Zvolte, jak dlouho fotoaparát čeká na nabitíblesku mezi snímky v případě použitíblesku, který není konkrétně určený pro použití s tímto fotoaparátem. [0.5 s] / [0.2 s] / [0.1 s] / [0 s]

## ■ Snímání

### 1 Stiskem tlačítka **MENU** opustíte obrazovku nastavení Snímek s vys. rozliš. a vrátíte se na obrazovku snímání.

- Zobrazí se ikona . Pokud není fotoaparát v klidu, ikona bliká. Ikona přestane blikat, jakmile je fotoaparát stabilní a připravený k fotografování.
- Po povolení snímku s vysokým rozlišením zkontrolujte volbu vybranou pro kvalitu obrazu. Kvalitu snímku lze nastavit na super ovládacím panelu.



Fotoaparát se připravuje na snímek s vysokým rozlišením (bliká)

### 2 Fotografujte.

- Fotografování je dokončeno, když zelená ikona zmizí z displeje.
- Po dokončení snímání fotoaparát automaticky vytvoří sloučený snímek. V průběhu tohoto procesu se zobrazí práva.
- Vyberte z režimů JPEG ( $\text{8000} \times \text{F}$ ),  $\text{WB} \times \text{F}$  nebo  $\text{2500} \times \text{F}$ ) a RAW+JPEG. Pokud je kvalita snímku nastavena na RAW+JPEG, fotoaparát uloží jeden snímek RAW (přípona „.ORI“) a poté jej zkombinuje se snímáním ve vysokém rozlišení. Snímky RAW před sloučením lze prohlížet pomocí nejnovější verze programu OM Workspace.
- ⚠ Možnosti  $\text{8000} \times \text{F}$  a  $\text{8000} \times \text{F} + \text{RAW}$  nejsou k dispozici, pokud je jako metoda snímání zvolena možnost [Zap. ] (z ruky).
- ⚠ Pro položku [Stab. obrazu] (str. 136) je automaticky vybrána možnost [S-IS Vyp], pokud je vybrána možnost [Zap. ] (ze stativu), a [S-IS Autom.], pokud je vybrána možnost [Zap. ] (z ruky).
- ⚠ Maximální doba čekání pro režim [Zap. ] (z ruky) je 1 sekunda.
- ⚠ Během fotografování s dálkově ovládaným bleskem je maximální doba čekání na blesk 4 sekundy a režim ovládníblesku je pevně nastaven na RUČNÍ.

- ⓘ Nelze použít následující funkce:  
vícenásobná expozice, korekce lichoběžníku, bracketing, skládané makro, korekce rybího oka a HDR.
- ⓘ Pokud je položka [Snímek s vys. rozliš.] nastavena na možnost [Zap] (ze stativu), položka [Časoběrné video] se nastaví na [Vyp].
- ⓘ Je-li aktivovaný režim Snímek s vys. rozliš., položka [Režim ] se nastaví na možnost [♥□]. Lze nastavit režimy [♥12s] (Tiché - samospoušť 12 s), [♥2s] (Tiché - samospoušť 2 s) a [♥C] (Tiché - vlastní samospoušť).
- ⓘ Snímky pořízené s režimem snímku nastaveným na umělecký filtr budou uloženy v režimu [Přirozený].
- ⓘ Kvalita snímků se může zhoršit pod blikajícími zdroji světla, jako zářivky a LED žárovky.
- ⓘ Pokud fotoaparát nedokáže zaznamenat kompozitní snímek kvůli rozostření nebo jiným faktorům, zaznamená se pouze první snímek JPEG. Pokud je pro kvalitu obrazu vybrána možnost [JPEG], bude snímek zaznamenán ve formátu JPEG, zatímco je-li vybrána možnost [RAW+JPEG], fotoaparát zaznamená dvě kopie, jednu ve formátu RAW (.ORF) a druhou ve formátu JPEG.

## Zpomalení závěrky v jasném světle (Snímání Live ND)

P A S M B

Fotoaparát pořídí sérii expozic a sloučí je do jedné fotografie, která vypadá, jako by byla pořízena při dlouhé expoziční době.

- Změna expoziční kompenzace nebo expoziční doby resetuje zobrazení [Simulace živ. náh.].

### ■ Zapnutí režimu Snímání Live ND

Menu	<b>MENU</b> → <b>Q2</b> → 1. Výpočetní režimy → Snímání Live ND
------	---

- 1 Pomocí tlačítek  $\Delta$   $\nabla$  zvolte režim [Snímání Live ND] a stiskněte tlačítko .
- 2 Pomocí tlačítek  $\Delta$   $\nabla$  zvolte možnost [Zap] a stiskněte tlačítko .

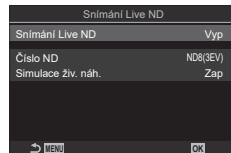

Obrazovka nastavení Snímání Live ND

Vyp	Snímky jsou pořizovány bez této funkce.
Zap	Snímky jsou pořizovány s aktivovaným efektem dlouhé expoziční doby.

- 3 Displej se vrátí na obrazovku nastavení Snímání Live ND.

## ■ Konfigurace Snímání Live ND

### 1 Nakonfigurujte možnosti.

- Stiskem tlačítek  $\Delta$   $\nabla$  zvolte položku a tlačítkem **OK** zobrazte menu nastavení.
- Po nakonfigurování možností se stiskem tlačítka **OK** vrátíte na obrazovku nastavení Snímání Live ND.

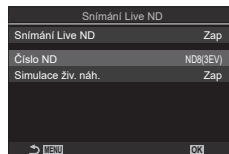

<b>Číslo ND</b>	Zvolte typ ND filtru; fotoaparát je převede na expoziční hodnotu a zkrátí expozici o příslušnou dobu. K dispozici jsou možnosti v krocích po 1 EV: <b>[ND2 (1EV)], [ND4 (2EV)], [ND8 (3EV)], [ND16 (4EV)], [ND32 (5EV)], [ND64 (6EV)]</b>
<b>Simulace živ. náh.</b>	Zvolte, zda chcete zobrazit efekt vybraného filtru při aktuální expoziční době. <b>[Vyp]</b> : Použije se standardní zobrazení snímání. <b>[Zap]</b> : Efekt expoziční doby se zobrazí na displeji.

## ■ Snímání

### 1 Stiskem tlačítka **MENU** opusťte obrazovku nastavení Snímání Live ND a vraťte se na obrazovku snímání.

- Pokud jste zapnuli funkci [Snímání Live ND] stiskem tlačítka [Zap], spustí se nyní fotografování s živým ND filtrem.
- Pokud je živý ND filtr povolený, na displeji se objeví ikona.
- Chcete-li fotografování s živým ND filtrem ukončit, nastavte na obrazovce [Snímání Live ND], zobrazenou v 2. bodě, hodnotu [Vyp].

Snímání Live ND



### 2 Při náhledu výsledků na displeji upravte rychlost závěrky.

- Rychlost závěrky nastavte pomocí zadního přepínače.
- Nejkratší dostupná expoziční doba závisí na vybraném ND filtru.

**[ND2 (1EV)]: 1/60 s**

**[ND16 (4EV)]: 1/8 s**

**[ND4 (2EV)]: 1/30 s**

**[ND32 (5EV)]: 1/4 s**

**[ND8 (3EV)]: 1/15 s**

**[ND64 (6EV)]: 1/2 s**



Expoziční doba

- Pokud je položka [Simulace živ. náh.] nastavena na hodnotu [Zap], vliv změn expoziční doby lze prohlížet na displeji.
- Aby fotoaparát dosáhl výsledků funkce [Simulace živ. náh.] srovnatelných s výsledným snímkem, potřebuje k tomu čas odpovídající vybrané expoziční době.
- Po uplynutí času odpovídajícího zvolené expoziční době část ikony „LV“ na obrazovce zezelená. Když je ikona zelená, zobrazení se podobá konečnému snímku.

### 3 Fotografujte.

- ① Položka [sn./s] je během fotografování v režimu snímání Live ND nastavena na možnost [Normální].
- ① Horní limit pro citlivost [ISO] během fotografování Live ND je ISO 800. To platí i v případě, že je položka [ISO] nastavena na možnost [Auto].
- ① Nelze použít následující funkce:
  - HDR, snímek s vysokým rozlišením, vícenásobná expozice, korekce lichoběžníku, bracketing, skládané makro, intervalové fotografování, [ON] kontrola blikání, fotografování bez blikání a korekce rybiho oka.
- ① Pokud je povolený režim Snímání Live ND, položka [Režim [ON]/[ON]] je nastavena na možnost [♥□]. Lze nastavit režimy [♥12s] (Tiché - samospoušť 12 s), [♥2s] (Tiché - samospoušť 2 s) a [♥C] (Tiché - vlastní samospoušť).
- ① Oproti fyzickým ND filtrům neomezuje živý ND filtr množství světla dopadajícího na obrazový senzor, v důsledku čehož mohou být velmi světlé objekty přexponované.

## Zvýšení hloubky ostrosti

(Skládané makro)

**PASMB** 

Sloučením několika snímků dosáhnete větší hloubky ostrosti, než umožňuje jeden snímek. Fotoaparát pořídí sérii snímků se vzdálenostmi zaostření před i za aktuální pozici zaostření a vytvoří jeden snímek z oblastí, které jsou v každém ze snímků zaostřené.



Tuto možnost zvolte, pokud chcete, aby byly na fotografiích pořízených z malé vzdálenosti nebo s malou clonou (nízkým clonovým číslem f) všechny oblasti objektu ostré. Snímky se pořizují v tichém režimu pomocí elektronické závěrky.

- ① Složený snímek se uloží ve formátu JPEG bez ohledu na vybranou kvalitu obrazu.
- ① Složený snímek je ve vodorovném i svislém směru o 7 % zvětšen.
- ① Fotografování skončí, pokud po zahájení fotografování skládaného makra domáčkutím spouště dojde k úpravě přiblížení.
- ① Pokud skládané makro seřže, fotoaparát uloží zvolený počet snímků, aniž by vytvořil složený snímek.
- ① Tato možnost je dostupná pouze s objektivy, které podporují skládané makro. Informace o kompatibilních objektivěch najdete na našem webu.
- ① Snímky pořízené s režimem snímku nastaveným na umělecký filtr se ukládají v režimu [Přirozený].

Menu

**MENU** →  → 1. Výpočetní režimy → Skládané makro

### ■ Zapnutí režimu Skládané makro

- 1 Pomocí tlačítek  $\Delta$   $\nabla$  zvolte režim [Skládané makro] a stisknete tlačítko .
- 2 Pomocí tlačítek  $\Delta$   $\nabla$  zvolte možnost [Zap] a stisknete tlačítko .

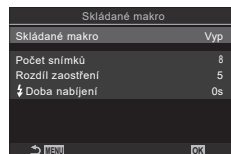

Obrazovka nastavení Skládané makro

Vyp	Snímky jsou pořizovány bez této funkce.
Zap	Snímky jsou pořizovány se zvýšenou hloubkou ostrosti.

**3** Displej se vrátí na obrazovku nastavení Skládané makro.

## ■ Konfigurace režimu Skládané makro

**1** Nakonfigurujte možnosti.

- Stiskem tlačítek  $\Delta$   $\nabla$  zvolte položku a tlačítkem  $\odot$  zobrazte menu nastavení.
- Po nakonfigurování možností se stiskem tlačítka  $\odot$  vrátíte na obrazovku nastavení Skládané makro.

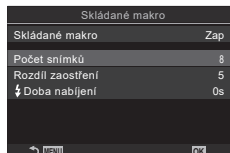

<b>Počet snímků</b>	Zvolte počet snímků pořízených s různými pozicemi zaostření. <b>[3] – [15]</b>
<b>Rozdíl zaostření</b>	Zvolte krok, po jakém bude fotoaparát při každém snímku měnit zaostření. <b>[1] – [10]</b>
<b>⚡ Doba nabíjení</b>	Zvolte, jak dlouho fotoaparát čeká na nabití baterie mezi snímky v případě použití blesku, který není konkrétně určený pro použití s tímto fotoaparátem. <b>[0 s] / [0,1 s] / [0,2 s] / [0,5 s] / [1 s] / [2 s] / [4 s] / [8 s] / [15 s] / [30 s]</b>

## ■ Snímání

**1** Stiskem tlačítka **MENU** opusťte obrazovku nastavení Skládané makro a vraťte se na obrazovku snímání.

- Na obrazovce se objeví ikona  $\text{MENU}$ .
- Režim snímku bude nastaven na [Přirozené].
- Na displeji se zobrazí rámeček označující výsledný ořez. Záběr zkomponujte tak, aby byl objekt v rámečku.



**2** Fotografujte.

- Fotoaparát po domáčknutí tlačítka spouště automaticky pořídí vybraný počet snímků.

⚠ Pokud je položka [Skládané makro] nastavena na možnost [Zap], položka [Režim blesku] v [Nastavení tichého♥] režimu] (str. 132) se nastaví na možnost [Povolit].

⚠ Rychlost synchronizace blesku je nastavena na 1/100 s. V případě nastavení položky [ISO] na hodnoty vyšší než ISO 16000 se rychlost synchronizace blesku nastaví na 1/50 s.

👉 Doporučujeme použití dálkové ovládní (str. 279), aby se omezilo rozmazání způsobené roztřesením fotoaparátu. Pod položkou [Nastavení tichého♥] snímání] (str. 132) lze zvolit, jak dlouho bude fotoaparát čekat na uvolnění závěrky po domáčknutí tlačítka spouště.

Fotoaparát mění expozici v průběhu série snímků, vybírá z každého tónového rozsahu s nejvyšší úrovní detailů a jejich sloučením vytvoří jeden snímek s širokým dynamickým rozsahem. Pokud snímek obsahuje vysoce kontrastní objekt, zůstanou zachovány detaily, které by se jinak ztratily v tmavých nebo světlých oblastech.

🕒 Pro upevnění fotoaparátu na místě použijte stativ nebo podobný systém.

Menu	<b>MENU</b> ➔ <b>Q2</b> ➔ 1. Výpočetní režimy ➔ HDR
------	---

<b>Vyp</b>	Režim HDR je vypnutý.						
<b>HDR1</b>	Při každém pořízení snímku pořídí fotoaparát sérii snímků s proměnlivou expozicí a sloučí je do jednoho snímku. Režim [HDR1] použijte pro dosažení přirozených výsledků, režim [HDR2] pro silnější dojem kresby. <ul style="list-style-type: none"> <li>• Citlivost [ISO] je fixována na hodnotě ISO 200.</li> <li>• Expoziční doba může být až 4 s. Fotografování trvá až 15 s.</li> <li>• Režim snímku je pevně nastaven na [Přirozený] a barevný prostor na [sRGB].</li> <li>• Sloučený snímek se uloží ve formátu . Pokud je kvalita obrazu nastavena na režim [RAW], bude místo toho uložen ve formátech RAW + JPEG.</li> </ul>						
<b>HDR2</b>							
<b>3 sn. 2,0 EV</b>	Při každém pořízení snímku fotoaparát bude v průběhu série snímků měnit expozici. Snímky se nezkombinují a nevytvoří jeden snímek. Místo toho je lze sloučit pomocí softwaru pro HDR na počítači nebo jiném zařízení. <table border="1" style="margin-left: auto; margin-right: auto;"> <tr> <td colspan="2" style="text-align: center;"><b>3 sn. 2,0 EV</b></td> </tr> <tr> <td style="text-align: center;"> </td> <td style="text-align: center;"> </td> </tr> <tr> <td style="text-align: center;">Počet snímků</td> <td style="text-align: center;">Rozsah expozice</td> </tr> </table>	<b>3 sn. 2,0 EV</b>				Počet snímků	Rozsah expozice
<b>3 sn. 2,0 EV</b>							
Počet snímků		Rozsah expozice					
<b>5 sn. 2,0 EV</b>							
<b>7 sn. 2,0 EV</b>							
<b>3 sn. 3,0 EV</b>							
<b>5 sn. 3,0 EV</b>							

- Na obrazovce se objeví indikátor „HDR“.

HDR



## 1 Fotografujte.

- Při každém stisknutí tlačítka spouště fotoaparát pořídí vybraný počet snímků.
- V režimech [HDR1] a [HDR2] fotoaparát automaticky sloučí snímky do jednoho.
- Expoziční kompenzace je dostupná v režimech **P**, **A** a **S**.

- ⚠ Obraz na displeji nebo v hledáčku během fotografování se liší od výsledného snímku HDR.
- ⚠ V případě použití dlouhé expoziční doby v režimu [HDR1] nebo [HDR2] se na výsledném snímku může objevit šum.
- ⚠ Pokud je zapnutý režim [HDR1] nebo [HDR2], položka [Režim ] se nastaví na možnost [♥□]. Lze nastavit režimy [♥☺12s] (Tiché - samospoušť 12 s), [♥☺2s] (Tiché - samospoušť 2 s) a [♥☺C] (Tiché - vlastní samospoušť).
- ⚠ Nelze použít následující funkce:
  - fotografování s bleskem, bracketing, skládané makro, vícenásobná expozice, intervalové fotografování, korekce lichoběžníku, živý ND filtr, korekce rybiho oka a snímek s vysokým rozlišením.

## Uložení více expozic do jednoho snímku (Vícenásobná exp.)

# PASMB

Pořídí dva snímky a sloučí je do jednoho. Alternativně můžete pořídít snímek a sloučit jej s existujícím snímkem, uloženým na paměťové kartě.

Sloučený snímek se uloží s aktuálním nastavením kvality obrazu. Pro vícenásobnou expozici, zahrnující existující snímek, lze zvolit pouze snímky RAW.

Pokud vytváříte vícenásobnou expozici s nastavením položky [] na formát RAW, můžete ji zvolit pro následné vícenásobné expozice pomocí položky [Překrytí], což vám umožní vytvářet vícenásobné expozice kombinující tři nebo více fotografií.

Menu	<b>MENU</b> → <b>Q2</b> → 1. Výpočetní režimy → Vícenásobná exp.
------	--

### ■ Zapnutí režimu Vícenásobná expozice

- 1 Pomocí tlačítek  $\Delta$   $\nabla$  zvolte položku [Vícenásobná exp.] a stiskněte tlačítko **OK**.
- 2 Pomocí tlačítek  $\Delta$   $\nabla$  zvolte možnost [Zap] a stiskněte tlačítko **OK**.

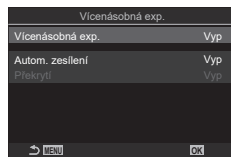

Obrazovka nastavení  
Vícenásobná exp.

<b>Vyp</b>	Snímky jsou pořizovány bez této funkce.
<b>Zap</b>	Vytvořit vícenásobnou expozici ze 2 snímků.

- 3 Displej se vrátí na obrazovku nastavení Vícenásobná exp..

## ■ Konfigurace režimu Vícenásobná exp.

### 1 Nakonfigurujte možnosti.

- Stiskem tlačítek  $\Delta \nabla$  zvolte položku a tlačítkem  $\odot$  zobrazte menu nastavení.
- Po nakonfigurování možností se stiskem tlačítka  $\odot$  vrátíte na obrazovku nastavení Vícenásobná exp.

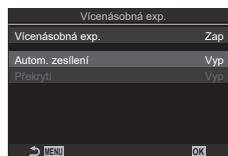

<b>Autom. zesílení</b>	<b>[Vyp]:</b> Neupravovat jas snímků ve vícenásobné expozici. <b>[Zap]:</b> Poloviční jas každého snímku ve vícenásobné expozici.
<b>Překrytí</b>	<b>[Vyp]:</b> Vytvoří vícenásobnou expozici z následujících dvou pořízených snímků. <b>[Zap]:</b> Vytvoří vícenásobnou expozici, která obsahuje existující snímek RAW, uložený na paměťové kartě. <ul style="list-style-type: none"><li>• [Překrytí] je k dispozici pouze v případě, že je položka [ Vícenásobná exp.] nastavena na možnost [Zap].</li></ul>

## ■ Snímání

### 1 Stiskem tlačítka **MENU** opustíte obrazovku nastavení Vícenásobná exp. a vrátíte se na obrazovku snímání.

- Zobrazí se ikona  $\square$ .



### 2 Fotografujte.

- Při komponování dalšího snímku bude první snímek překrývat pohled přes objektiv.
- Ikona  $\square$  zezelená.
- Vícenásobná expozice bude obvykle vytvořena po pořízení druhého snímku.
- Stisknutím tlačítka  $\square$  můžete první snímek pořídit znovu.
- Stiskem tlačítka **MENU** nebo stiskem tlačítka  $\triangleright$  ukončíte fotografování v režimu vícenásobné expozice.
- Po ukončení fotografování v režimu vícenásobné expozice ikona  $\square$  z displeje zmizí.



## ■ Pokud je nastavené [Překrytí]

Pokud je položka [Překrytí] nastavena na možnost [Zap], zobrazí se seznam snímků.

- 1 Pomocí tlačítek  $\Delta$   $\nabla$   $\triangleleft$   $\triangleright$  označte snímek a stiskněte tlačítko  $\odot$ .
    - Vybrat lze pouze snímky RAW.
  - 2 Stiskem tlačítka **MENU** opustíte menu.
    - Zobrazí se ikona  $\square$ .
    - Vybraný snímek překryje obrazovku.
  - 3 Fotografujte.
    - Můžete pořídit další snímky, které překryjí předtím vybranou fotografií.
- ⓘ Fotoaparát během fotografování v režimu vícenásobné expozice nepřejde do režimu spánku.
  - ⓘ Snímky pořízené jinými fotoaparáty nelze použít k vícenásobné expozici.
  - ⓘ Snímky RAW pořízené v režimu snímku s vysokým rozlišením nelze použít k vícenásobné expozici.
  - ⓘ Snímky RAW uvedené na obrazovce výběru snímku po zapnutí funkce [Překrytí] výběrem možnosti [Zap] jsou zpracovány s použitím nastavení platných v době, kdy byla fotografie pořízena.
  - ⓘ Před úpravou nastavení snímání ukončete režim vícenásobné expozice. Některá nastavení nelze upravovat, když je režim vícenásobné expozice aktivní.
  - ⓘ Provedení některé z následujících operací po pořízení prvního snímku ukončí fotografování v režimu vícenásobné expozice:
    - vypnutí fotoaparátu, stisknutí tlačítka  $\blacktriangleright$  nebo tlačítka **MENU**, výběr jiného režimu snímání nebo připojení kabelu jakéhokoli typu. Vícenásobná expozice se zruší také v případě, že je vybitá baterie.
  - ⓘ Obrazovka výběru snímku pro funkci [Překrytí] zobrazuje kopie JPEG fotografií pořízených při nastavené kvalitě obrazu RAW + JPEG.
  - ⓘ Živá kompozitní fotografie (Živá kompozitní) není v režimu **B** k dispozici.
  - ⓘ Následující funkce nejsou v režimu vícenásobné expozice k dispozici:
    - HDR, bracketing, skládané makro, intervalová fotografie, korekce lichoběžníku, živý ND filtr, korekce rybiho oka a snímek s vysokým rozlišením.
  - 🔊 Snímky pořízené, když je položka  $\square$   $\leftarrow$  nastavena na formát RAW, lze rovněž překrýt během prohlížení.  $\square$  „Sloučení snímků (Sloučení snímků)“ (str. 203)

Tato volba provede ořez ve středu snímku se stejnými rozměry jako aktuálně zvolená velikost pro kvalitu obrazu a zvětší jej tak, aby vyplňoval celý displej. To umožňuje zvětšení nad rámec maximální ohniskové vzdálenosti objektivu, což může být užitečné, pokud nemůžete objektiv vyměnit nebo je obtížné se více přiblížit k fotografovanému objektu.

Menu	<b>MENU</b> ➔ 📷 ➔ 2. Další funkce fotografování ➔ 📷 Digitální telekonvertor <b>MENU</b> ➔ 📷 ➔ 1. Základní nastavení / Kvalita snímku ➔ 📷 Digitální telekonvertor
------	---

Vyp	Snímky jsou pořizovány bez této funkce.
Zap	Snímky jsou pořizovány zvětšené (fotografie: 2x, videa: 1,4x).

- Pokud je vybraná možnost [Zap], zobrazí se ikona a v případě, že je zobrazen živý náhled, bude zvětšený.
- Velikost oblastí AF („Výběr režimu cíle AF (Režim cíle AF)“ (str. 77)) se zvětší a jejich počet se sníží.
- Snímky JPEG se ukládají při zvoleném poměru zvětšení. V případě snímků RAW znázorňuje ořez rámeček. Rámeček ořezu se zobrazuje na snímku během prohlížení.

Digitální telekonvertor



- ⚠ V režimu fotografování nelze použít následující funkce: vícenásobná expozice, korekce lichoběžníku a korekce rybího oka.
- ⚠ V režimu videa nelze tuto funkci použít během záznamu vysokorychlostního videa.
- ⚠ Tuto funkci nelze použít při výstupu signálu HDMI v režimu RAW (str. 182).
- ⚠ Když je zapnutá funkce [📷 Digitální telekonvertor], nelze použít zoom na displeji (str. 41, str. 80, str. 102).

## Automatické snímání s pevným intervalem (Intervalové snímání)

**PASMB** 

Můžete fotoaparát nastavit pro automatické snímání s nastaveným časosběrem. Nasnímané snímky lze také zaznamenat jako jedinou videosekvenci.

Menu	<b>MENU</b> → <b>Q2</b> → 2. Další funkce fotografování → Intervalové snímání
------	---

### ■ Zapnutí funkce Intervalové snímání

- 1 Pomocí tlačítek  $\Delta$   $\nabla$  zvolte položku [Intervalové snímání] a stiskněte tlačítko **OK**.
- 2 Pomocí tlačítek  $\Delta$   $\nabla$  zvolte možnost [Zap] a stiskněte tlačítko **OK**.

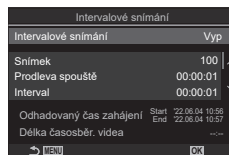

Obrazovka nastavení Intervalové snímání

<b>Vyp</b>	Snímky jsou pořizovány bez této funkce.
<b>Zap</b>	Snímky jsou pořizovány v nastaveném intervalu.

- 3 Displej se vrátí na obrazovku nastavení Intervalové snímání.

### ■ Konfigurace funkce Intervalové snímání

- 1 Nakonfigurujte možnosti.
  - Stiskem tlačítek  $\Delta$   $\nabla$  zvolte položku a tlačítkem **OK** zobrazte menu nastavení.
  - Po nakonfigurování možností se stiskem tlačítka **OK** vrátíte na obrazovku nastavení Intervalové snímání.

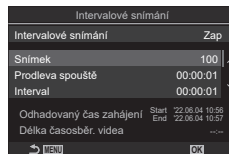

<b>Snímek</b>	Vyberte počet snímků pro fotografování. <b>[002] – [9999]</b>
<b>Prodleva spouště</b>	Vyberte, jak dlouho má fotoaparát čekat před zahájením intervalového fotografování a pořízením prvního snímku. <b>[0:00:00] – [24:0:00]</b>
<b>Interval</b>	Zvolte, jak dlouho bude fotoaparát čekat mezi snímky, jakmile začne fotografovat. <b>[00:00:01] – [24:00:00]</b>
<b>Intervalový režim</b>	Zvolte, zda se má upřednostnit doba intervalu nebo počet snímků. <b>[Priorita času] / [Priorita snímků]</b> Pokud je vybrána možnost [Priorita času], může předchozí snímání stále probíhat, i když je čas pořídit další snímek. Pokud je zvolená položka [Délka intervalu] krátká nebo při použití dlouhé expozice, může být počet zaznamenaných snímků menší než počet vybraný pro položku [Počet snímků].
<b>Vyhazování expozice</b>	Zvolte, zda se má pro všechny snímky vyhlazovat nastavení expozice. Změna expozice bude v časosběrném videu plynulá. <b>[Zap] / [Vyp]</b>

<b>Časosběrné video</b>	Zvolte, zda se má zaznamenávat časosběrné video. <b>[Vyp]:</b> Fotoaparát ukládá jednotlivé snímky, ale nepoužije je k vytvoření časosběrného videa. <b>[Zap]:</b> Fotoaparát ukládá jednotlivé snímky a zároveň je použije k vytvoření časosběrného videa.
<b>Nastavení videa</b>	Zvolte velikost snímku ([Rozlišení videa]) a snímkovou frekvenci ([sn./s]) pro videosekvence vytvořené pomocí položky [Časosběrné video]. Zvolte velikost snímku z následujících možností. <b>[4K] / [FullHD] / [HD]</b> Zvolte snímkovou frekvenci z následujících možností. <b>[30 sn./s] / [15 sn./s] / [10 sn./s] / [5 sn./s]</b>

- ⓘ Parametry [Prodeleva spouště], [Délka intervalu] a [Odhadovaný čas] se mohou změnit v závislosti na nastavení snímání. Použijte je pouze jako vodítka.



## ■ Snímání

- 1 Stiskem tlačítka **MENU** opusťte obrazovku nastavení Intervalové snímání a vraťte se na obrazovku snímání.

- Na obrazovce snímání se objeví ikona  a vybraný počet snímků.



## 2 Fotografujte.

- Automaticky se pořídí zadaný počet snímků.
- Ikona  zezelená a zobrazí se zbývající počet snímků.
- Časosběrné snímání se zruší, pokud použijete některý z následujících ovládacích prvků nebo provedete některý z úkonů:  
přepínač režimů, tlačítko **MENU**, tlačítko , tlačítko uvolnění objektivu nebo připojení k počítači pomocí kabelu USB.
- Vypnutím fotoaparátu se intervalové snímání ukončí.
- ⓘ Snímky jsou zaznamenány i v případě, že po automatickém ostření není obraz zaostřen. Chcete-li pevně nastavit polohu zaostření, snímejte v režimu MF.
- ⓘ [Kontrola snímkůw] (str. 42) je pevně nastavena na 0,5 sekundy.
- ⓘ Pokud je čas do snímání nebo interval snímání 1 minuta a 31 sekund nebo delší, displej a fotoaparát ztmavnou; fotoaparát přejde do režimu spánku, pokud po dobu 1 minuty není provedena žádná operace. Kamera a displej se automaticky znovu aktivují 10 sekund před pořízením snímku a lze je opětovně aktivovat ručně stiskem tlačítka spouště.
- ⓘ Fotoaparát automaticky vybere možnost [S-AF] pro režim AF (str. 72) namísto [C-AF] a [C-AF+TR] a možnost [S-AF MF] namísto [C-AF MF] a [C-AF+TR MF].
- ⓘ Když je jako režim AF vybrána možnost [S-AF] (str. 72), ostřením zahájíte snímání, potom ostření aretujete a spustíte záznam.
- ⓘ Dotykové ovládání je v průběhu časosběrného snímání vypnuto.
- ⓘ Časosběrné snímání nelze kombinovat s HDR, bracketingem, skládaným makrem, vícenásobnou expozicí ani s živým ND filtrem.
- ⓘ Blesk nebude fungovat, pokud je doba nabíjení blesku delší než interval mezi snímky.

- ⓘ Pokud je pro položku [Počet snímků] vybráno 1000 nebo větší číslo, bude položka [Časoběrné video] nastavena na možnost [Vyp].
- ⓘ Pokud je položka [Snímek s vys. rozliš.] nastavena na možnost [Zap<sup>☼</sup>] (ze stativu), položka [Časoběrné video] se nastaví na [Vyp].
- ⓘ Pokud nejsou některé ze statických snímků správně zaznamenány, nebude vygenerována časoběrná videosekvence.
- ⓘ Pokud není na kartě dostatek volného místa, nebude časoběrná videosekvence zaznamenána.
- ⓘ Pokud není stav baterie dostatečný, může snímání skončit před koncem. Při fotografování používejte dostatečně nabitou baterii nebo k fotoaparátu připojte dodaný napájecí adaptér USB (str. 17) nebo mobilní powerbanku odpovídající standardu USB-PD.

## Korekce lichoběžníku a řízení perspektivy (Korekce lichoběžníku)

PASMB 

Lichoběžníkovou deformaci způsobenou vlivem ohniskové délky objektivu a blízkosti fotografovaného objektu lze zkorigovat nebo zdůraznit pro nadsazení efektu perspektivy. Korekci lichoběžníku lze zobrazit v náhledu na displeji během fotografování. Zkorigovaný snímek se vytvoří z menšího ořezu, čímž dojde k mírnému zvýšení efektivního poměru zvětšení.

Menu	<b>MENU</b> → <b>Q2</b> → 2. Další funkce fotografování → Korekce lichoběžníku
Vyp	Snímky jsou pořizovány bez této funkce.
Zap	Snímky jsou pořizovány s korekcí lichoběžníkového zkreslení.

- Když zvolíte možnost [Zap], na displeji se zobrazí ikona  a posuvníky.

Korekce lichoběžníku







### 1 Zkomponujte záběr a upravte korekci lichoběžníku při zobrazení objektu na displeji.

- Otáčením předního přepínače provedete horizontální úpravu, zadním přepínačem pak vertikální.
- Pomocí tlačítek  $\Delta$   $\nabla$   $\langle$   $\rangle$  umístíte oříznutí. Směr, kterým lze ořez posouvat, je znázorněn šipkou ( $\blacktriangle$ ).
- Stisknutím a podržením tlačítka  $\odot$  zrušíte změny.

### 2 Chcete-li upravit clonu, expoziční dobu a další nastavení fotografování, stiskněte tlačítko **INFO**.

- Zobrazí se standardní indikátory fotografování.
- Když je zapnuta korekce lichoběžníku, zobrazuje se ikona . Ukona je zelená, pokud byly provedeny úpravy nastavení korekce lichoběžníku.
- Chcete-li se vrátit na zobrazení korekce lichoběžníku, uvedené v bodě 1, stiskněte opakovaně tlačítko **INFO**.

### 3 Fotografujte.

- ① V závislosti na míře provedené korekce mohou snímky vypadat „zrnité“. Míra korekce také určuje, o kolik bude snímek zvětšený po oříznutí a zda lze ořez posouvat.
- ① V závislosti na míře korekce nemusí být přemístění ořezu možné.
- ① V závislosti na míře provedené korekce nemusí být na displeji vidět vybraná oblast AF. Pokud je oblast AF mimo záběr, její směr je označen ikonou , ,  nebo  na displeji.

ⓘ Snímky pořízené v režimu kvality snímku [RAW] se ukládají ve formátu RAW + JPEG.

ⓘ Nelze použít následující funkce:

živé kompozitní fotografování, sériové fotografování, bracketing, skládané makro, HDR, vícenásobná expozice, živý ND filtr, korekce rybiho oka, digitální telekonvertor, záznam videa, režimy AF [C-AF], [C-AF MF], [C-AF+TR] a [C-AF+TR MF], režimy snímku umělecký filtr, vlastní samospoušť a snímek s vysokým rozlišením.

ⓘ Použití předsádek objektivů nemusí dosahovat požadovaných výsledků.

ⓘ Poskytněte údaje pro položku [📷Stab. obrazu] v případě objektivů, které nejsou součástí řady Four Thirds nebo Micro Four Thirds (str. 136).

Pokud je to namístě, korekce lichoběžníku bude provedena s použitím ohniskové vzdálenosti uvedené pod nastavením [📷Stab. obrazu] (str. 136) nebo [Nastavení inf. o obj.] (str. 246).

## Korekce zkreslení rybiho oka (Kompenz. rybiho oka)

**PASMB** 

Koriguje zkreslení způsobené objektivy typu rybí oko a dodává fotografiím vzhled snímků pořízených širokoúhlým objektivem. Míru korekce lze zvolit ze tří různých úrovní. Můžete také současně korigovat zkreslení fotografií pořízených pod vodou.

- Tato volba je dostupné pouze u kompatibilních objektivů typu rybí oko.

K únoru 2022 ji bylo možné použít s objektivem M.ZUIKO DIGITAL ED 8mm F1.8 Fisheye PRO.

### ■ Zapnutí kompenzace rybiho oka

Menu	<b>MENU</b> ➔  ➔ 2. Další funkce fotografování ➔ Kompenz. rybiho oka
------	---

**1** Pomocí tlačítek  $\Delta$   $\nabla$  zvolte položku [Kompenz. rybiho oka] a stiskněte tlačítko  $\odot$ .

**2** Pomocí tlačítek  $\Delta$   $\nabla$  zvolte možnost [Zap] a stiskněte tlačítko  $\odot$ .

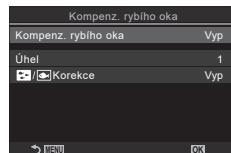

Obrazovka nastavení Kompenz. rybiho oka

<b>Vyp</b>	Snímky jsou pořizovány bez této funkce.
<b>Zap</b>	Snímky jsou pořizovány s kompenzací rybiho oka.

**3** Displej se vrátí na obrazovku nastavení Kompenz. rybiho oka.

## ■ Konfigurace funkce Kompenz. rybiho oka

### 1 Nakonfigurujte možnosti.

- Stiskem tlačítek  $\Delta \nabla$  zvolte položku a tlačítkem  $\odot$  zobrazte menu nastavení.
- Po nakonfigurování možností se stiskem tlačítka  $\odot$  vrátíte na obrazovku nastavení Kompenz. rybiho oka.

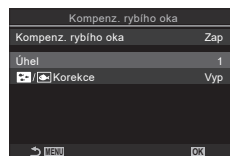

Úhel	Když se provádí korekce rybiho oka, je snímek oříznut, aby byly odstraněny černé oblasti. Vyberte ze tří různých oříznutí. [1] / [2] / [3]
/  Korekce	Zvolte, zda se má vedle korekce provedené pomocí položky [Úhel] provádět také korekce fotografií pořízených pod vodou. [Zap] / [Vyp]

## ■ Snímání

### 1 Stiskem tlačítka **MENU** opusťte obrazovku nastavení Kompenz. rybiho oka a vraťte se na obrazovku snímání.

- Po povolení kompenzace rybiho oka se zobrazí ikona spolu s vybraným oříznutím.

Korekce rybiho oka



### 2 Fotografujte.

- ① Snímky pořízené v režimu kvality snímku [RAW] se ukládají ve formátu RAW+JPEG. Korekce rybiho oka se na snímek RAW nepoužije.
- ① Na obrazovce korekce rybiho oka není k dispozici zvýraznění zaostření.
- ① Výběr oblasti AF je omezen na režimy [  $\blacksquare$  ]Jednoduchý a [  $\equiv$  ]Malá.
- ① Nelze použít následující funkce:  
živé kompozitní fotografování, sériové fotografování, bracketing, skládané makro, HDR, vícenásobná expozice, živý ND filtr, korekce lichoběžníku, digitální telekonvertor, záznam videa, režimy AF [C-AF], [C-AF **MF**], [C-AF+TR], [C-AF+TR **MF**], umělecký filtr, vlastní samospoušť a snímek s vysokým rozlišením.



## Konfigurace nastavení BULB/TIME/COMP

(Nastavení BULB/TIME/COMP)

PASMB 

Nastavení položek souvisejících s fotografování v režimech bulb/time/kompozitní.

Menu	MENU →  → 2. Další funkce fotografování → Nastavení BULB/TIME/COMP
------	---

### 1 Nakonfigurujte možnosti.

- Stiskem tlačítek  $\Delta$   $\nabla$  zvolte položku a tlačítkem  $\odot$  zobrazte menu nastavení.

Nastavení BULB/TIME/COMP	
Ostření BULB/TIME	Zap
Časovač BULB/TIME	8min
Časovač živ. komp. sním.	3 h
Sledování BULB/TIME	-7
Live BULB	Vyp
Live TIME	0,5s
Kompozitní nastavení	1/2s

<b>Ostření BULB/TIME</b>	Umožňuje ruční ostření v režimu <b>B</b> (bulb). Můžete fotografovat pomocí technik, jako je rozostření objektu během expozice nebo zaostření na konci expozice. <b>[Vyp]:</b> Vypne ruční ostření během expozice. <b>[Zap]:</b> Zapne ruční ostření během expozice.
<b>Časovač BULB/TIME</b>	Zadejte maximální délku fotografování BULB/TIME. <b>[30 min] / [25 min] / [20 min] / [15 min] / [8 min] / [4 min] / [2 min] / [1 min]</b>
<b>Časovač živého kompozitního snímání</b>	Zadejte maximální délku živého kompozitního fotografování. <b>[6 h] / [5 h] / [4 h] / [3 h] / [2 h] / [1 h] / [30 min] / [25 min] / [20 min] / [15 min] / [8 min] / [4 min]</b>
<b>Sledování BULB/TIME</b>	Zadejte jas displeje v režimu <b>B</b> (bulb). <b>[-7] – [±0] – [+7]</b>
<b>Live BULB</b>	Zvolte interval zobrazení během fotografování v režimu BULB. Počet dob aktualizací je omezený. Zobrazení lze deaktivovat výběrem možnosti [Vyp]. <b>[60 s] / [30 s] / [15 s] / [8 s] / [4 s] / [2 s] / [1 s] / [0,5 s] / [Vyp]</b>
<b>Live TIME</b>	Zvolte interval zobrazení při fotografování v režimu TIME. Počet dob aktualizací je omezený. Zobrazení lze deaktivovat výběrem možnosti [Vyp]. <b>[60 s] / [30 s] / [15 s] / [8 s] / [4 s] / [2 s] / [1 s] / [0,5 s] / [Vyp]</b>
<b>Kompozitní nastavení</b>	Nastavte referenční dobu expozice v kompozitní fotografii. <b>[60 s] / [50 s] / [40 s] / [30 s] / [25 s] / [20 s] / [15 s] / [13 s] / [10 s] / [8 s] / [6 s] / [5 s] / [4 s] / [3,2 s] / [2,5 s] / [2 s] / [1,6 s] / [1,3 s] / [1 s] / [1/1,3 s] / [1/1,6 s] / [1/2 s]</b>

4

Nastavení snímání



Postupné změny expozice v průběhu série snímků. Lze nastavit krok změny a počet snímků. Fotoaparát pořídí sérii snímků s různým nastavením expozice. Fotoaparát pořizuje snímky, když je domáčknuté tlačítko spouště, a skončí, když je pořízen zvolený počet snímků.

Menu	<b>MENU</b> →  2 → 3. Bracketing → AE BKT
------	--

Vyp	Snímky jsou pořizovány bez této funkce.
<b>3 sn. 0,3 EV</b>	Pořídí snímky v počtu 3 s bracketingem po 0,3 EV.
<b>3 sn. 0,5 EV</b>	Pořídí snímky v počtu 3 s bracketingem po 0,5 EV.
<b>3 sn. 0,7 EV</b>	Pořídí snímky v počtu 3 s bracketingem po 0,7 EV.
<b>3 sn. 1,0 EV</b>	Pořídí snímky v počtu 3 s bracketingem po 1,0 EV.
<b>5 sn. 0,3 EV</b>	Pořídí snímky v počtu 5 s bracketingem po 0,3 EV.
<b>5 sn. 0,5 EV</b>	Pořídí snímky v počtu 5 s bracketingem po 0,5 EV.
<b>5 sn. 0,7 EV</b>	Pořídí snímky v počtu 5 s bracketingem po 0,7 EV.
<b>5 sn. 1,0 EV</b>	Pořídí snímky v počtu 5 s bracketingem po 1,0 EV.
<b>7 sn. 0,3 EV</b>	Pořídí snímky v počtu 7 s bracketingem po 0,3 EV.
<b>7 sn. 0,5 EV</b>	Pořídí snímky v počtu 7 s bracketingem po 0,5 EV.
<b>7 sn. 0,7 EV</b>	Pořídí snímky v počtu 7 s bracketingem po 0,7 EV.

Ikona „BKT“ je zobrazena zeleně, dokud nejsou pořízeny všechny snímky v sekvenci bracketingu. První snímek je pořízen při aktuálním nastavení a následují nejprve snímky se zkrácenou expozicí a poté snímky s prodlouženou expozicí.

Nastavení použitý pro změnu expozice se liší dle režimu snímání.

<b>P</b> (program AE)	Clona i expoziční doba
<b>A</b> (AE s prioritou clony)	Expoziční doba
<b>S</b> (AE s prioritou času)	Clona
<b>M</b> (ruční)	<ul style="list-style-type: none"> <li>Expoziční doba (pokud položka  ISO není nastavena na možnost [Auto])</li> <li>Citlivost ISO (pokud je položka  ISO nastavena na možnost [Auto])</li> </ul>

- Pokud je před zahájením snímání povolena expoziční kompenzace, fotoaparát bude měnit expozici kolem vybrané hodnoty.
  - Změna volby vybrané pro položku [Krok EV] (str. 107) změní možnosti dostupné pro krok bracketingu.
-  Bracketing expozice nelze kombinovat s bracketingem blesku (str. 175) nebo zaostřovací řadou (str. 178).

## Záznam snímků s proměnlivým vyvážením bílé (WB BKT)

**PASMB** 

Fotoaparát mění vyvážení bílé během pořizování série snímků. Volíte barevnou osu a krok bracketingu.

Fotografování skončí po jednom snímku. Fotoaparát pořídí jeden snímek při domáčknutí tlačítka spouště, automaticky jej zpracuje a uloží snímky.

Menu	<b>MENU</b> ➔ <b>Ů<sub>2</sub></b> ➔ 3. Bracketing ➔ WB BKT
------	---

<b>A-B</b>	Vyberte krok bracketingu pro osu A–B (žlutá–modrá). <b>[Vyp]</b> / <b>[3f 2 kroky]</b> / <b>[3f 4 kroky]</b> / <b>[3f 6 kroků]</b>
<b>G-M</b>	Vyberte krok bracketingu pro osu G–M (zelená–magenta). <b>[Vyp]</b> / <b>[3f 2 kroky]</b> / <b>[3f 4 kroky]</b> / <b>[3f 6 kroků]</b>

Pro každou barevnou osu se vytvoří tři snímky.

První kopie se uloží s aktuálním nastavením vyvážení bílé, druhý s použitím záporné hodnoty kompenzace a třetí s použitím kladné hodnoty.

- Pokud je před zahájením fotografování povoleno jemné nastavení vyvážení bílé, fotoaparát bude vyvážení bílé měnit v okolí zvolené hodnoty.

⚠ Bracketing vyvážení bílé nelze kombinovat s bracketingem uměleckých filtrů (str. 177) nebo zaostřovací řadou (str. 178).

## Záznam snímků s proměnlivou úrovní blesku (FL BKT)

**PASMB** 

Fotoaparát mění výkon blesku v průběhu série snímků. Volíte krok změny. Fotoaparát pořídí snímek s novým výkonem blesku při každém domáčknutí tlačítka spouště.

Bracketing skončí po pořízení požadovaného počtu snímků. V režimech sériového snímání bude fotoaparát pořizovat snímky při domáčknutí tlačítka spouště a skončí po pořízení požadovaného počtu snímků.

Menu	<b>MENU</b> ➔ <b>Ů<sub>2</sub></b> ➔ 3. Bracketing ➔ FL BKT
------	---

<b>Vyp</b>	Snímky jsou pořizovány bez této funkce.
<b>3 sn. 0,3 EV</b>	Pořídí snímky v počtu 3 s bracketingem po 0,3 EV.
<b>3 sn. 0,5 EV</b>	Pořídí snímky v počtu 3 s bracketingem po 0,5 EV.
<b>3 sn. 0,7 EV</b>	Pořídí snímky v počtu 3 s bracketingem po 0,7 EV.
<b>3 sn. 1.0 EV</b>	Pořídí snímky v počtu 3 s bracketingem po 1,0 EV.

Ikona „BKT“ je zobrazena zeleně, dokud nejsou pořizeny všechny snímky v sekvenci bracketingu. První snímek je pořízen při aktuálním nastavení blesku, poté následuje nejprve snímek se sníženým výkonem blesku a nakonec snímek se zvýšeným výkonem blesku.

⚙ Pokud změníte nastavení [Krok EV] (str. 107), změní se také krok bracketingu blesku.

- Pokud je před zahájením fotografování povolena kompenzace blesku, fotoaparát mění výkon blesku v okolí zvolené hodnoty.

⚠ Bracketing blesku nelze kombinovat s bracketingem expozice (str. 174) nebo zaostřovací řadou (str. 178).

Fotoaparát mění citlivost ISO v průběhu série snímků. Volíte krok bracketingu. Fotoграфování skončí po jednom snímku. Fotoaparát pořídí jeden snímek při domáčknutí tlačítka spouště, automaticky jej zpracuje a uloží požadovaný počet snímků.

Menu	<b>MENU</b> →  → 3. Bracketing → ISO BKT
------	---

<b>Vyp</b>	Snímky jsou pořizovány bez této funkce.
<b>3 sn. 0,3 EV</b>	Pořídí snímky v počtu 3 s bracketingem po 0,3 EV.
<b>3 sn. 0,7 EV</b>	Pořídí snímky v počtu 3 s bracketingem po 0,7 EV.
<b>3 sn. 1.0 EV</b>	Pořídí snímky v počtu 3 s bracketingem po 1,0 EV.

První kopie se zaznamená s aktuálním nastavením citlivosti ISO? druhá s citlivostí sníženou o zvolenou hodnotu a třetí s citlivostí zvýšenou o zvolenou hodnotu.

- Pokud byla změněna expoziční doba nebo clona pro změnu expozici oproti hodnotě zvolené fotoaparátem, fotoaparát bude citlivost ISO měnit v okolí aktuální hodnoty expozice.
- ① Maximální citlivost vybraná pod položkou [ ISO-A Horní/výchozí] se zde neuplatní.
- ① Během tichého fotoграфování je rychlost synchronizace blesku nastavená na 1/50 s.
- ① Změna volby vybrané pro položku [Krok ISO] (str. 114) nezmění možnosti dostupné pro krok bracketingu.
- ① Bracketing citlivosti ISO nelze kombinovat s bracketingem uměleckých filtrů (str. 177) nebo zaostřovací řadou (str. 178).

## Záznam kopii jednoho snímku s aplikováním různých uměleckých filtrů

(ART BKT)

PASMB 

Vytvořte několik kopií jednotlivých snímků, každou s jiným aplikovaným uměleckým filtrem.

### ■ Zapnutí bracketingu uměleckých filtrů

Menu	MENU →  → 3. Bracketing → ART BKT
------	--

- 1 Pomocí tlačítek   zvolte položku [ART BKT] a stiskněte tlačítko .
- 2 Pomocí tlačítek   zvolte možnost [Zap] a stiskněte tlačítko .

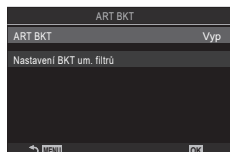







Obrazovka nastavení  
ART BKT

Vyp	Snímky jsou pořizovány bez této funkce.
Zap	Snímky jsou pořizovány s aplikováním více uměleckých filtrů.

- 3 Displej se vrátí na obrazovku nastavení ART BKT.

### ■ Konfigurace bracketingu uměleckých filtrů

- 1 Na obrazovce nastavení uměleckých filtrů zvolte možnost [Nastavení BKT um. filtrů] a stiskněte tlačítko .
- 2 Zvolte umělecký filtr, který chcete použít, a zaškrtněte jej ().
  - Pomocí tlačítek   zvolte možnost a stiskem tlačítka  položku zaškrtněte ().Chcete-li zaškrtnutí odebrat, znovu stiskněte tlačítko .

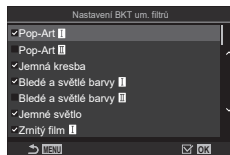

Nastavení BKT um. filtrů	Vyberte umělecké filtry, které chcete použít. Můžete vybírat také režimy snímku, jako [Živé], [Přirozené] a [Ploché barvy].
--------------------------	---

- ⚠ Pokud je třeba aplikovat velké množství uměleckých filtrů, může záznam snímků po fotografování trvat dlouho.
- ⚠ S výjimkou bracketingu expozice (str. 174) a blesku (str. 175) nelze bracketing uměleckých filtrů kombinovat s jinými formami bracketingu.

### ■ Snímání

- 1 Stiskem tlačítka **MENU** opusťte obrazovku Nastavení BKT um. filtrů a vraťte se na obrazovku snímání.
- 2 Fotoaparát pořídí jeden snímek po domáčknutí tlačítka spouště a automaticky vytvoří několik kopií, každou s jiným použitým uměleckým filtrem.

## Záznam snímků s různými pozicemi zaostření (Zaostřovací řada)

PASMB

Fotoaparát mění zaostření v průběhu série snímků. Lze zvolit krok a počet snímků. Celá série snímků se pořídí jedním stisknutím tlačítka spouště. Při každém domáčknutí tlačítka spouště fotoaparát pořídí nastavený počet snímků, přičemž u každého změni zaostření. Snímky se pořizují v tichém režimu pomocí elektronické závěrky.

### ■ Zapnutí funkce Zaostřovací řada

Menu	<b>MENU</b> → <b>Q2</b> → 3. Bracketing → Zaostřovací řada
------	--

- 1 Pomocí tlačítek  $\Delta$   $\nabla$  vyberte položku [Zaostřovací řada] a poté stiskněte tlačítko  $\odot$ .
- 2 Pomocí tlačítek  $\Delta$   $\nabla$  zvolte možnost [Zap] a stiskněte tlačítko  $\odot$ .

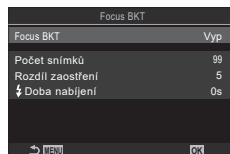

Obrazovka nastavení funkce Zaostřovací řada

Vyp	Snímky jsou pořizovány bez této funkce.
Zap	Snímky jsou pořizeny s různými pozicemi zaostření.

- 3 Displej se vrátí na obrazovku Zaostřovací řada.

### ■ Konfigurace funkce Zaostřovací řada

- 1 Nakonfigurujte možnosti.
  - Stiskem tlačítek  $\Delta$   $\nabla$  zvolte položku a tlačítkem  $\odot$  zobrazte menu nastavení.
  - Po nakonfigurování možností se stiskem tlačítka  $\odot$  vrátíte na obrazovku nastavení funkce Zaostřovací řada.

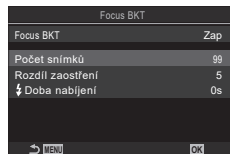

Počet snímků	Zvolte počet snímků pořizovaných s různými pozicemi zaostření. <b>[003] – [999]</b>
Rozdíl zaostření	Zvolte krok, po jakém bude fotoaparát při každém snímku měnit zaostření. <b>[1] – [10]</b>
⚡ Doba nabíjení	Zvolte, jak dlouho fotoaparát čeká na nabití baterie mezi snímky v případě použití baterie, který není konkrétně určený pro použití s tímto fotoaparátem. <b>[0 s] / [0.1 s] / [0.2 s] / [0.5 s] / [1 s] / [2 s] / [4 s] / [8 s] / [15 s] / [30 s]</b>

## ■ Snímání

- 1 Stiskem tlačítka **MENU** opustíte obrazovku nastavení Zaostřovací řada a vraťte se na obrazovku snímání.
  - 2 Domáčknete tlačítko spouště.
    - Fotografování pokračuje, dokud není pořízen zvolený počet snímků.
    - Pro přerušení bracketingu podruhé znovu domáčknete tlačítko spouště.
    - Fotoaparát s každým snímkem mění zaostřovací vzdálenost o hodnotu vybranou pod parametrem Rozdíl zaostření. Fotografování skončí, když vzdálenost zaostření dosáhne nekonečna.
- ! Fotografování skončí, pokud po zahájení bracketingu domáčknutím tlačítka spouště dojde k úpravě zaostření nebo přiblížení.
- ! Když je položka [Zaostřovací řada] nastavena na možnost [Zap], [Režim blesku] v [Nastavení tichého[♥] snímání] (str. 132) se nastaví na možnost [Povolit].
- ! Zaostřovací řada není k dispozici u objektivů systému Four-Thirds.
- ! Zaostřovací řadu nelze kombinovat s jinými formami bracketingu.
- ! Rychlost synchronizace blesku je nastavena na 1/100 s. V případě nastavení položky [ISO] na hodnoty vyšší než ISO 16000 se rychlost synchronizace blesku nastaví na 1/50 s.





## Funkce, které jsou dostupné pouze v režimu videa





### Možnosti záznamu zvuku (Nastavení záznamu zvuku)

PASMB 

Upravte nastavení pro záznam zvuku během natáčení. Rovněž jsou dostupná nastavení pro použití v případě připojení externího mikrofonu nebo záznamníku.

Menu	<b>MENU</b> ➔  ➔ 5. Záznam zvuku / připojení ➔ Nastavení záznamu zvuku
------	---

<b>Hlasitost záznamu</b>	Upravte citlivost mikrofonu. Zvolte samostatné hodnoty pro vestavěný stereofonní mikrofon a externí mikrofon. <b>[Vestavěný : Nastavte citlivost vestavěného stereofonního mikrofonu fotoaparátu. <b>[-10] - [0] - [+10]</b> <b>[MIC ]: Nastavte citlivost externího mikrofonu připojeného ke konektoru mikrofonu. <b>[-10] - [0] - [+10]</b></b></b>
<b> Omezovač hlasitosti</b>	Fotoaparát omezuje hlasitost zvuků zaznamenaných mikrofonem. Tuto možnost použijte k automatickému snížení hlasitosti zvuku nad určitou hodnotou. <b>[Vyp]</b> : Neomezuje hlasitost zvuků zaznamenaných mikrofonem. <b>[Zap]</b> : Omezuje hlasitost zvuků zaznamenaných mikrofonem.
<b>Redukce šumu větru</b>	Omezení hluku větru při záznamu zvuku. <b>[Vyp]</b> : Neredukuje šumu větru při nahrávání zvuku. <b>[Nízká] / [Standardní] / [Vysoká]</b> : Nastavte úroveň redukce šumu větru.
<b>Frekvence nahrávání</b>	Zvolte formát záznamu zvuku. <b>[96 kHz / 24 bitů]</b> : Zvuk ve vysoké kvalitě. <b>[48 kHz / 16 bitů]</b> : Zvuk ve standardní kvalitě.
<b> Napájení pom. příp.</b>	Upracte nastavení pro použití s kondenzátorovými mikrofony a jinými zařízeními, která odebírají proud z fotoaparátu. <b>[Vyp]</b> : Pro zařízení, která nevyžadují napájení z fotoaparátu (víceúčelové dynamické mikrofony). <b>[Zap]</b> : Pro zařízení, která vyžadují napájení z fotoaparátu (kondenzátorové mikrofony).

-  Zvuk se nenahrává:  
ve vysokorychlostních nebo zpomalených či zrychlených videosekvencích, nebo pokud je zvolený režim snímku ART 7  (diorama).
-  Zvuk lze přehrávat pouze na zařízeních, která podporují volbu vybranou pod [Frekvence nahrávání].
-  Do videa se mohou zaznamenat provozní zvuky objektivu a fotoaparátu. Abyste tomu předešli, omezte provozní zvuky nastavením položky  Režim AF (str. 72) na možnost [S-AF], [MF] nebo [Pre **MF**], nebo omezením používání tlačítek fotoaparátu.



## Nastavení hlasitosti sluchátek (Hlasitost sluchátek)

PASMB 

Menu	<b>MENU</b> →  → 5. Záznam zvuku / připojení → Hlasitost sluchátek
<b>Hlasitost sluchátek</b>	Upravte hlasitost zvukového výstupu pro sluchátka.

## Kódy času (Nastavení kódu času)

PASMB 



Upravte nastavení kódů času. Kódy času slouží k synchronizaci obrazu a zvuku během střihu a pod. Zvolte z následujících možností.

Menu	<b>MENU</b> →  → 5. Záznam zvuku / připojení → Nastavení kódu času
------	---

<b>Režim kódu času</b>	Zvolte možnost záznamu kódů času. Kódy času použijte, pokud je vyžadováno přesné časování. <b>[Vynech. snímku]:</b> Kódy času vynechaných snímků. Kód času je upraven pro kompenzaci odchylek od doby záznamu. <b>[Bez vynech.]:</b> Kódy času bez vynechaných snímků. Kód času není upraven pro kompenzaci odchylek od doby záznamu.
<b>Počítání</b>	Zvolte, jak se inkrementuje čas. <b>[Běh záznamu]:</b> Čas přibývá pouze během záznamu. <b>[Volný běh]:</b> Čas přibývá neustále, včetně doby, kdy záznam neprobíhá nebo je fotoaparát vypnutý.
<b>Počáteční čas</b>	Zvolte počáteční kód času. <b>[Reset]:</b> Resetuje kód času na 00:00:00 <b>[Ruční vložení]:</b> Ruční zadání kódu času. <b>[Aktuální čas]:</b> Nastavte kód času na aktuální čas, snímek 00.

- ⓘ V případě nastavení položky [Počáteční čas] na [Aktuální čas] se ujistěte, že fotoaparát ukazuje správný čas.  „Nastavení hodin fotoaparátu (⌚ Nastavení)“ (str. 257)
- ⓘ Kódy času se nenahrávají ve vysokorychlostních videích (str. 142).











Upravte nastavení pro výstup na zařízení s rozhraním HDMI. K dispozici jsou možnosti pro ovládání rekordérů s rozhraním HDMI nebo přidání kódů času pro použití během úprav videa.

Menu	<b>MENU</b> →  → 5. Záznam zvuku / připojení →  Výstup HDMI
------	---

<b>Režim výstupu</b>	<p><b>[Monitor]:</b> Zařízení HDMI funguje jako externí monitor. Fotoaparát vkládá do výstupu jak obraz, tak indikátory. Nastavení výstupu lze upravit pomocí volby [Nastavení HDMI] (str. 251).</p> <p><b>[Nahrávání]:</b> Zařízení HDMI funguje jako externí rekordér. Na zařízení vystupuje pouze obraz. Velikost snímku a nastavení zvuku se upravují pomocí ovládacích prvků fotoaparátu.</p> <p><b>[RAW]:</b> Snímky vystupují do zařízení HDMI ve formátu RAW. Snímky se nenahrávají na kartu ve fotoaparátu. Velikost snímku a nastavení zvuku se upravují pomocí ovládacích prvků fotoaparátu.</p> <ul style="list-style-type: none"> <li>Fotoaparát pracuje v režimu [Monitor], když je přepínač režimů nastaven na režim <b>P/A/S/M/B</b> nebo je zobrazeno menu, nebo při prohlížení snímku.</li> </ul>
<b>Bit REC</b>	<p>Fotoaparát a externí zařízení spustí a zastaví záznam ve stejném okamžiku.</p> <ul style="list-style-type: none"> <li>Tato volba je dostupná pouze u kompatibilních zařízení.</li> </ul> <p><b>[Vyp]:</b> Tato funkce se nepoužívá.</p> <p><b>[Zap]:</b> Ovládání externího zařízení.</p>
<b>Kód času</b>	<p>Výstup kódů času na externí zařízení. Nastavení kódu času lze upravit pomocí položky [Nastavení kódu času] (str. 181).</p> <p><b>[Vyp]:</b> Neposílá kódy času do externího zařízení.</p> <p><b>[Zap]:</b> Posílá kódy času do externího zařízení.</p>

### ■ O formátu [RAW]

Pokud je vybrána možnost [RAW], lze zaznamenávat nezpracované snímky, na které nebylo použito nastavení snímání, jako je expoziční kompenzace a vyvážení bílé. Informace o zařízeních HDMI kompatibilních s formátem [RAW] najdete na našem webu.

- Pokud je vybrána možnost [RAW] na displeji fotoaparátu se při výstupu na zařízení HDMI objeví ikona „HDMI“.
-  Obrázky poslané z fotoaparátu v případě výběru možnosti [RAW] se nahrávají v režimu ProRes RAW.
-  Pokud je vybrána možnost [RAW] a je připojené kompatibilní zařízení HDMI,  Režim snímku] bude nastaven na [ 2 OM-Log400].
-  V případě, že je vybrána možnost [RAW], platí následující omezení.
  -  ]: lze zvolit pouze možnosti [C4K] a [4K]. Zpomalená a zrychlená videa nejsou k dispozici.
  -  Stab. obrazu]: lze zvolit pouze možnosti [M-IS Vyp] a [M-IS2].
  -  Digitální telekonvertor] bude vypnutý.
  -  Režim AF] v případě použití objektivu systému Four Thirds: lze zvolit pouze z možností [MF] a [Pre ].

## Zobrazení značky + uprostřed obrazovky během záznamu videa (Středová značka)

PASMB 

Během záznamu videa můžete zobrazit značku „+“, která vám umožní vidět, kde se nachází střed obrazovky.



Značka +

Menu	<b>MENU</b> →  → 6. Pomocník při fotografování → Středová značka
Vyp	Značka + se nezobrazí.
Zap	Během záznamu videa, a když je záznam videa připravený, zobrazuje se uprostřed obrazovky značka +.

## Zobrazení pruhovaných vzorů přes oblasti s vysokým jasem během záznamu videa (Nast. pruhovaného vzoru)

PASMB

Během záznamu videa můžete zobrazit pruhované vzory přes oblasti, kde úrovně jasu překračují předem stanovené prahové hodnoty. Můžete zadat dvě prahové hodnoty a zobrazí se pruhované vzory s různými úhly.

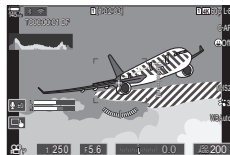

4

Nastavení snímání

### ■ Zobrazení pruhovaných vzorů

Menu	<b>MENU</b> →  → 6. Pomocník při fotografování → Nast. pruhovaného vzoru
------	--

- 1 Pomocí tlačítek  $\Delta$   $\nabla$  zvolte možnost [Nast. pruhovaného vzoru] a stiskněte tlačítko .
- 2 Pomocí tlačítek  $\Delta$   $\nabla$  zvolte možnost [Zap] a stiskněte tlačítko .

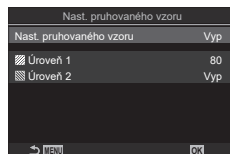

Obrazovka Nastavení pruhovaného vzoru

Vyp	Pruhované vzory se nezobrazí.
Zap	Během záznamu videa se přes oblasti, kde úrovně jasu překročí předem stanovené prahové hodnoty, zobrazí pruhované vzory. V místech, kde úroveň jasu překročí hodnotu [ Úroveň 1], se zobrazí vzor . V místech, kde úroveň jasu překročí hodnotu [ Úroveň 2], se zobrazí vzor . V místech, kde se vzory překrývají, se zobrazí vzor .

- 3 Displej se vrátí na obrazovku nastavení Nast. pruhovaného vzoru.

## ■ Konfigurace nastavení pruhovaného vzoru

### 1 Nakonfigurujte možnosti.

- Stiskem tlačítek  $\Delta$   $\nabla$  zvolte položku a tlačítkem **OK** zobrazte menu nastavení.
- Po nakonfigurování možností se stiskem tlačítka **OK** vrátíte na obrazovku nastavení Intervalové snímání.

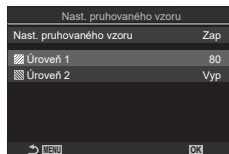

<b>Úroveň 1</b>	V místech, kde úroveň jasu překročí zadanou hodnotu, se zobrazí vzor ▨.
<b>Úroveň 2</b>	V místech, kde úroveň jasu překročí zadanou hodnotu, se zobrazí vzor ▨. Pokud chcete zobrazit pouze jeden druh pruhovaného vzoru, nastavte tuto položku na možnost [Vyp].

## Zobrazení červeného rámečku během záznamu videa

(Červený rám. při **REC**)

PASMB

Na obrazovce můžete zobrazit červený vnější rámeček, abyste lépe viděli, zda fotoaparát nahrává video.



<b>Menu</b>	<b>MENU</b> →  → 6. Pomník při fotografování → Červený rám. při <b>REC</b>
<b>Vyp</b>	Fotoaparát nebude zobrazovat červený rámeček.
<b>Zap</b>	Během záznamu videa se na displeji fotoaparátu zobrazí červený rámeček.

# 5 Prohlížení

## Zobrazení informací při přehrávání

### Zobrazení informací o přehrávání

#### Základní zobrazení

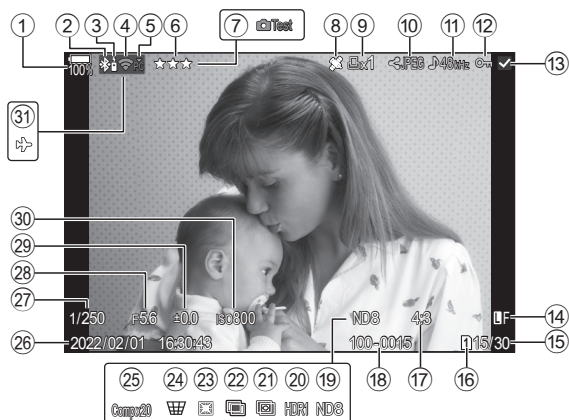

#### Celkové zobrazení

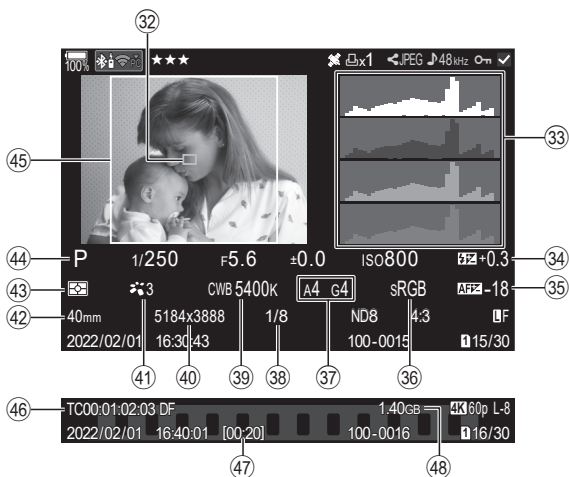

- ① Stav baterie.....str. 30
- ② Aktivní připojení  
Bluetooth®.....str. 260, 280
- ③ Dálkové ovl.....str. 280
- ④ Připojení k bezdrátové  
síti LAN.....str. 261, 267
- ⑤ Aktivní připojení k počítači  
(Wi-Fi).....str. 267
- ⑥ Hodnocení.....str. 196
- ⑦ Test. snímek.....str. 210
- ⑧ Indikátor údajů GPS.....str. 266
- ⑨ Objednávka tisku  
Počet výtisků.....str. 198
- ⑩ Příkaz sdílení.....str. 195
- ⑪ Záznam zvuku.....str. 199
- ⑫ Ochrana.....str. 193
- ⑬ Vybraný snímek.....str. 197
- ⑭ Kvalita obrazu.....str. 140, 141
- ⑮ Číslo snímku / celkový počet snímků
- ⑯ Slot pro prohlížení.....str. 242
- ⑰ Poměr stran.....str. 144
- ⑱ Číslo souboru.....str. 244
- ⑲ Živý ND filtr.....str. 158
- ⑳ Snímek HDR.....str. 162
- ㉑ Skládané makro.....str. 160
- ㉒ Vícenásobná exp.....str. 163
- ㉓ Kompenz. rybího oka.....str. 171
- ㉔ Korekce lichoběžníku.....str. 170
- ㉕ Kompozitní snímání  
Počet sloučených snímků.....str. 54
- ㉖ Datum a čas.....str. 257
- ㉗ Expoziční doba.....str. 43, 47
- ㉘ Hodnota clony.....str. 43, 45
- ㉙ Expoziční kompenzace.....str. 106
- ㉚ Citlivost ISO.....str. 113
- ㉛ Režim V letadle.....str. 260
- ㉜ Zobrazení cíle AF.....str. 77
- ㉝ Histogram.....str. 38
- ㉞ Ovládání intenzity blesku.....str. 123
- ㉟ Nastavení ostření.....str. 95
- ㊱ Barevný prostor.....str. 155
- ㊲ Kompenzace vyvážení  
bílé.....str. 151, 153
- ㊳ Komprimační poměr.....140
- ㊴ Vyvážení bílé.....str. 150
- ㊵ Počet pixelů.....str. 140
- ㊶ Režim snímku.....str. 145
- ㊷ Ohnisk. vzdál.....
- ㊸ Režim měření.....str. 109
- ㊹ Režim snímání.....str. 43
- ㊺ Hranice poměru.....str. 144
- ㊻ Kód času.....str. 181
- ㊼ Doba záznamu videa.....str. 332
- ㊽ Velikost souboru videa.....str. 332
- \* ㊾ až ㊿ se zobrazí pouze při přehrávání videí.

## Přepnutí informačního displeje

Tlačítko	Tlačítko <b>INFO</b>
----------	----------------------

Informace zobrazené během přehrávání lze přepínat pomocí tlačítka **INFO**.



☞ Můžete si vybrat, zda chcete zobrazit každý ze tří typů zobrazení. „Výběr informací zobrazených během prohlížení (▶Nastavení informací)“ (str. 206)

## Prohlížení fotografií a videosekvencí

### Prohlížení fotografií

#### 1 Stiskněte tlačítko .



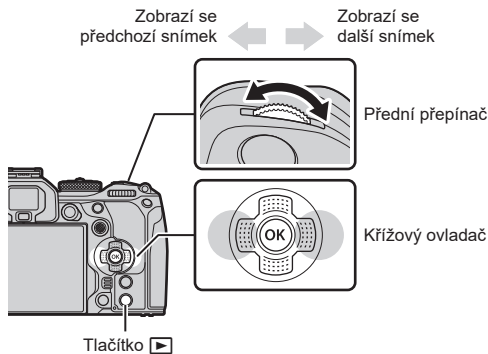

























- Zobrazí se poslední fotografie nebo videosekvence.
- Předním přepínačem nebo šipkami vyberte požadovanou fotografii nebo videosekvenci.
- Namáčknutím spouště do poloviny obnovíte režim snímání.







Statický snímek



Video



<b>Zadní přepínač</b> 	Přiblížení (  ) / Index (  )
<b>Přední přepínač</b> 	Předchozí (  ) / Další (  ) Tato funkce je rovněž dostupná během přiblížení při prohlížení.
<b>Křížový ovladač</b> (     ) / <b>víceúčelový volič</b> (  /  )	Přehrávání jednoho snímku: další (  ) / předchozí (  ) / hlasitost přehrávání (   ) Přiblížení při prohlížení: stiskem  zobrazíte přibližovací rámeček. Dalším stiskem rámeček přiblížíte. Obrázek lze během přiblížení při prohlížení posouvat pomocí tlačítek     . Náhledové zobrazení / detailní přehrávání: označení snímku • Operace prováděné pomocí ovladače    lze také provést stiskem víceúčelového voliče nahoře, dole, vlevo nebo vpravo.
<b>Tlačítko INFO</b>	Zobrazí informace o snímku
<b>Tlačítko</b> 	Výběr snímku (str. 197)
<b>Tlačítko</b> ★	Přiřazení hvězdiček hodnocení snímku (str. 196)
<b>Tlačítko</b> 	Ochrana snímku (str. 193)
<b>Tlačítko</b> 	Odstranění snímku (str. 194)
<b>Tlačítko</b> 	Zobrazení nabídek (v detailním přehrávání stiskem tohoto tlačítka přejdete do prohlížení jednotlivých snímků)

#### ■ Přepínání karet během prohlížení fotografií







- Tlačítko  lze použít k přepínání mezi kartami v průběhu prohlížení. Přidržením tlačítka  a otočením předního nebo zadního přepínače vyberete kartu. Tím se nezmění volba vybraná pod položkou [ Nastavení slotu karty] > [ Slot] (str. 242).

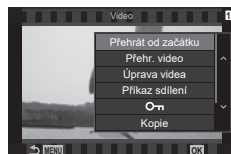

## Přehrávání videí



- 1 Stiskněte tlačítko .
  - Zobrazí se poslední pořízený snímek.
- 2 Vyberte video a stiskněte tlačítko .
  - Zobrazí se nabídka prohlížení.
- 3 Zvolte položku [Přehr. video] a stiskněte tlačítko .
  - Video se začne přehrávat.





Rychlé převíjení dozadu/dopředu pomocí tlačítek / . Chcete-li přehrávání pozastavit, znovu stiskněte tlačítko . Když je přehrávání pozastaveno, můžete stisknutím tlačítka  zobrazit první snímek a stisknutím tlačítka  zobrazíte poslední snímek. Pomocí tlačítek /  nebo předního přepínače zobrazíte předchozí nebo další snímek. Přehrávání ukončíte stiskem tlačítka **MENU**.

### Přehrávání rozdělených videí



Dlouhá videa se automaticky nahrávají do více souborů, pokud velikost souboru přesáhne 4 GB nebo doba záznamu přesáhne 3 hodiny (str. 59). Soubory lze přehrávat jako jedno video.

- 1 Stiskněte tlačítko .
  - Zobrazí se poslední pořízený snímek.
- 2 Zobrazte dlouhé video, které chcete přehrát, a stiskněte tlačítko .
  - Zobrazí se následující možnosti.
 



[Přehrát od začátku]:	Přehraje celý rozdělený film
[Přehr. video]:	Přehraje soubory samostatně
[Odstranit celé  ]:	Odstraní všechny části rozděleného videa
[Smazat]:	Odstraní jednotlivé soubory

- ⓘ K přehrávání videa na počítači doporučujeme použít nejnovější verzi aplikace OM Workspace (str. 267). Před prvním spuštěním softwaru připojte fotoaparát k počítači.
- ⓘ Vídea nahraná s položkou [Videokodek] (str. 144) nastavenou na [H.265] nelze v aplikaci OM Workspace přehrávat.

### Rychlé hledání snímků (Náhledové zobrazení a detailní přehrávání)

- Při přehrávání po jednom snímku můžete otočením zadního přepínače do polohy  zobrazit náhledy. Dalším otočením přepnete na zobrazení kalendáře.
- Otočením zadního přepínače do polohy  se vrátíte do režimu přehrávání jednotlivých snímků.



- Počet snímků v náhledovém zobrazení můžete změnit.  „Konfigurace náhledového zobrazení ( Nastavení)“ (str. 207)



Po stisknutí nebo tlačítka, kterému byla přiřazena funkce [Q] (zvětšení) (str. 208), se nad částí snímku, která byla zaostřena, nebo nad částí, kde byl detekován objekt, zobrazí přiblížovací rámeček. Dalším stisknutím tlačítka přiblížovací rámeček přiblížíte. Během přiblížení při prohlížení se lze tlačítky nebo posouvat po snímku.

- Nastavení přiblížovacího rámečku a posouvání obrazu lze změnit. „Výběr informací zobrazených během přiblížení při prohlížení ( Nastavení informací)“ (str. 206)
- Poměr zvětšení lze změnit zadním přepínačem.
- Přiblížení při prohlížení skončí, když stisknete tlačítko .
- Pokud je povolena funkce [Detekce tváře a očí], stiskem tlačítka **INFO** při zobrazení přiblížovacího rámečku přesunete přiblížovací rámeček na detekovanou tvář. Během přiblížení při prohlížení se detekovaná tvář zvětší.

## Prohlížení pomocí dotykového ovládání

Pomocí dotykového ovládání můžete snímky zvětšovat, zmenšovat, procházet snímky nebo vybrat zobrazený snímek.

- ⚠ Na displej neklepejte nehty ani žádnými ostrými předměty.
- ⚠ Používání dotykové obrazovky mohou znesnadňovat rukavice nebo kryty displeje.

### Zobrazení na celý displej

#### ■ Zobrazení předchozího nebo dalšího snímku

- Posunutím prstu doleva zobrazíte další snímek, posunutím prstu doprava zobrazíte předchozí snímek.

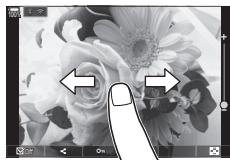

#### ■ Zvětšit

- Jemným klepnutím na displej zobrazíte posuvník a ikonu . Dvojím lehkým klepnutím na obrazovku zvětšíte snímek v poměru nastaveném pod položkou [🔍 Výchozí nastav.] (str. 205).
- Snímek lze přiblížit nebo oddálit posunutím ukazatele na liště nahoru nebo dolů.
- Při přiblížení snímku lze zobrazení na displeji posunovat prstem.
- Klepnutím na zobrazíte náhledy. Klepnutím na přepnete na zobrazení kalendáře.







#### ■ Přehrávání videosekvence

- Klepnutím na spustíte přehrávání.
- Klepnutím na spodní část obrazovky zobrazíte ovládací panel, který umožňuje ukončit přehrávání a změnit hlasitost přehrávání.
- Klepnutím na střed obrazovky přehrávání pozastavíte. Dalším klepnutím přehrávání opět spustíte.
- Posuvníkem v dolní části obrazovky během pozastavení přehrávání můžete změnit pozici, ze které se bude video přehrávat po obnovení přehrávání.
- Přehrávání ukončíte klepnutím na .



## Náhledové zobrazení / zobrazení kalendáře

### ■ Zobrazení předchozí nebo další stránky

- Posunutím prstu nahoru zobrazíte další stranu a posunutím prstu dolů zobrazíte předchozí stranu.
- Když během náhledového zobrazení klepnete na , zobrazí se dotykové menu. Klepnutím na  nebo  lze přepínat počet zobrazených snímků.  „Konfigurace náhledového zobrazení (Nastavení)“ (str. 207)
- Opakovaným klepnutím na  se vrátíte do režimu prohlížení jednotlivých snímků.

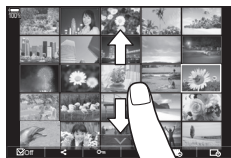







### ■ Prohlížení snímků

- Klepnutím na náhled snímek zobrazíte na celém displeji.

## Další funkce

Jemným klepnutím na obrazovku během prohlížení jednotlivých snímků nebo klepnutím na  během náhledového zobrazení zobrazíte dotykové menu. Pak můžete provést požadovanou operaci klepnutím na ikonu v dotykovém menu.

	Vyberte snímek. Můžete vybrat více snímků a odstranit je najednou.  „Výběr více snímků (Vybrán příkaz sdílení, Hodnocení vybráno, Smazat vybrané)“ (str. 197)
	Snímky, které chcete sdílet s chytrým telefonem, lze nastavit.  „Výběr snímků ke sdílení (Příkaz sdílení)“ (str. 195)
★	Přiřaďte snímku hvězdičky hodnocení.  „Hodnocení snímků (Hodnocení)“ (str. 196)
	Zapne ochranu snímku.  „Ochrana snímků (O-n)“ (str. 193)

## Nastavení funkcí prohlížení

### Otáčení snímku

(Otáčení)

Určete, zda se mají snímky otáčet.

- 1 Zobrazte snímek a stiskněte tlačítko **OK**.
- 2 Zvolte položku [Otáčení] a stiskněte tlačítko **OK**.
- 3 Stisknutím tlačítka **Δ** otočíte snímek vlevo a stisknutím tlačítka **∇** otočíte snímek vpravo. Snímek se otočí po každém stisknutí tlačítka.
  - Stisknutím tlačítka **OK** uložíte nastavení a ukončíte funkci.
  - Videosekvence a chráněné snímky otáčet nelze.

🔗 Fotoaparát lze nakonfigurovat, aby automaticky otáčel snímky s orientací na výšku během prohlížení. 📄 „Automatické otáčení snímků pořízených na výšku při prohlížení (📷)“ (str. 205)

Pokud je položka [📷] nastavená na možnost [Vyp], možnost [Otáčení] není k dispozici.

### Ochrana snímků

(Ochr.)

Chraňte snímky před nechtěným odstraněním.

- 1 Zobrazte snímek, který chcete chránit, a stiskněte tlačítko **Ochr.**

- Na snímku se objeví ikona **Ochr.** (ochrana). Opětovným stiskem tlačítka **Ochr.** ochranu zrušíte.
- Když je zobrazený nechráněný snímek, můžete podržením tlačítka **Ochr.** a otáčením předním či zadním přepínačem zapnout ochranu všech snímků, které byly zobrazeny, když jste přepínačem otáčeli. Všechny díve chráněné snímky zobrazené při otáčení přepínačem zůstanou neovlivněny.
- Když je zobrazený chráněný snímek, můžete podržením tlačítka **Ochr.** a otáčením předním či zadním přepínačem odebrat ochranu ze všech snímků, které byly zobrazeny při otáčení přepínačem. Všechny díve chráněné snímky, které byly zobrazeny při otáčení přepínačem, zůstanou neovlivněny.
- Tytéž operace lze provádět během přiblížení při přehrávání, nebo když je vybraný snímek v náhledovém zobrazení.

🔗 Ochranu lze nastavit také pro několik vybraných snímků současně. 📄 „Výběr více snímků (Vybrán příkaz sdílení, Hodnocení vybráno, **Ochr.**, Výběr kopie, Smazat vybrané)“ (str. 197.)

⚠️ Formátováním karty se smažou všechna na ní uložená data včetně chráněných snímků.

### Kopírování snímku

(kopie)

Pokud jsou ve slotech 1 i 2 karty s volným místem, můžete zkopírovat snímek na druhou kartu.

- 1 Zobrazte snímek, který chcete kopírovat, a stiskněte tlačítko **OK**.
- 2 Označte položku [Kopie] a stiskněte tlačítko **OK**.
- 3 Zvolte, zda budete specifikovat cílovou složku umístění.
  - Pokud vyberete možnost [Přiřadit], zvolte cílovou složku umístění.
  - Pokud již byla složka zadána, zobrazí se její název. Chcete-li vybrat jinou složku, stiskněte **▷**.



#### 4 Označte možnost [Ano] a stiskněte tlačítko **OK**.

- Snímek se zkopíruje na druhou kartu.

☞ Můžete také najednou zkopírovat všechny snímky na kartě na druhou kartu.

☞ [Kopírovat vše] (str. 194)

### Kopírování všech snímků na kartě (Kopírovat vše)

Mezi kartami vloženými ve fotoaparátu (slot karty 1 a 2) lze zkopírovat všechny snímky.

Menu	<b>MENU</b> ➔ <b>▶</b> ➔ 1. Soubor ➔ Kopírovat vše
------	--

1➔2	Všechny snímky se zkopírují z karty ve slotu 1 na kartu ve slotu 2.
2➔1	Všechny snímky se zkopírují z karty ve slotu 2 na kartu ve slotu 1.

⚠ Kopírování skončí, když je cílová karta plná.

⚠ Pokud je cílovou kartou karta SD nebo SDHC, nebudou zkopírovány soubory videa větší než 4 GB.

### Odstraňování snímků (Smazat)

1 Zobrazte snímek, který chcete odstranit, a stiskněte tlačítko **🗑**.

2 Zvolte možnost [Ano] a stiskněte tlačítko **OK**.

- Snímek bude odstraněn.

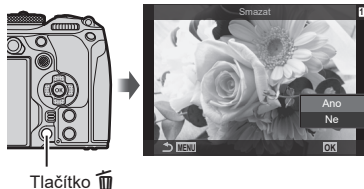

⚠ Změnou nastavení tlačítek můžete vymazat snímky bez potvrzení. ☞ „Vypnutí potvrzení odstranění (Rychlé smazání)“ (str. 195)

☞ Můžete zvolit, zda odstranění snímků nahraných v režimu kvality obrazu RAW+JPEG odstraní obě kopie, pouze kopii JPEG, nebo pouze kopii RAW. ☞ „Možnosti odstranění RAW+JPEG (Smazat RAW+JPEG)“ (str. 195)

### Odstranění všech snímků (Smazat vše)

Odstraní všechny snímky. Chráněné snímky nebudou odstraněny. Můžete také vyloučit obrázky, kterým byly přiřazeny hvězdičky hodnocení (str. 196), a odstranit všechny ostatní obrázky.

Menu	<b>MENU</b> ➔ <b>▶</b> ➔ 1. Soubor ➔ Smazat vše
------	---



<b>Smazat</b>	Odstraní všechny snímky včetně těch, kterým bylo přiřazeno hodnocení hvězdičkami.
<b>Uložit</b>	Snímky s přiřazenými hvězdičkami hodnocení zůstanou zachovány a všechny ostatní se odstraní.

• Pokud jsou vložené paměťové karty do obou slotů, budete vyzváni k výběru slotu. Zvolte slot a stiskněte tlačítko **OK**.

⚠ Pokud zvolíte možnost [Uložit] a provedete funkci [Smazat vše], může to chvíli trvat v závislosti na rychlostní třídě karty a počtu snímků na kartě.

## Vypnutí potvrzení odstranění (Rychlé smazání)

Pokud je tato možnost povolena a stisknete tlačítko  pro odstranění fotografií nebo videí, fotoaparát nezobrazí potvrzovací dialog a místo toho snímky ihned odstraní.

Menu	<b>MENU</b> →  → 2. Ovládání → Rychlé smazání
Vyp	Po stisknutí tlačítka  se zobrazí potvrzovací dialog.
Zap	Po stisknutí tlačítka  se nezobrazí žádný potvrzovací dialog.

## Možnosti odstranění RAW+JPEG (Smazat RAW+JPEG)







Zvolte operaci, která se provede, když odstraňujete snímky [RAW+JPEG] po jednom.

Menu	<b>MENU</b> →  → 2. Ovládání → Smazat RAW+JPEG
JPEG	Bude odstraněna jen kopie JPEG.
RAW	Bude odstraněna jen kopie RAW.
RAW+JPEG	Budou odstraněny kopie RAW i JPEG.



 Pokud odstraňujete snímky [RAW+JPEG] pomocí funkcí [Smazat vše] (str. 194) nebo [Smazat vybrané] (str. 197), budou odstraněny kopie RAW i JPEG.





## Výběr snímků ke sdílení (Příkaz sdílení)



Snímky, které chcete přenést do chytrého telefonu, můžete vybrat předem.

- 1 Zobrazte snímek, který chcete přenést, a stiskněte tlačítko .
  - Zobrazí se nabídka prohlížení.
- 2 Vyberte možnost [Příkaz sdílení] a stiskněte tlačítko . Poté stiskněte  nebo .
  - Obrázek bude označen ke sdílení. Zobrazí se ikona  a typ souboru.
  - Ke sdílení lze najednou označit až 200 snímků v každém slotu.
  - Chcete-li příkaz sdílení zrušit, stiskněte tlačítko  nebo .

 Soubor videa, jehož velikost přesahuje 4 GB, nelze označit ke sdílení.

 Snímky, které chcete přenést, můžete vybrat předem a nastavit příkaz sdílení pro všechny najednou.  „Výběr více snímků (Vybrán příkaz sdílení, Hodnocení vybráno,  „Výběr kopie, Smazat vybrané)“ (str. 197), „Přenos snímků do chytrého telefonu“ (str. 264)

 Snímky můžete označovat ke sdílení také přiřazením funkce  tlačítku pod položkou [  Funkce] (str. 205).

Když se během prohlížení jednotlivých snímků / náhledového zobrazení / přiblížení při přehrávání zobrazí neoznačený snímek, stiskněte tlačítko . Pokud podržíte tlačítko  a otočíte předním nebo zadním přepínačem, označí se pro sdílení všechny snímky zobrazené ve chvíli, když byl přepínač otočen. Všechny dříve označené snímky zobrazené při otáčení přepínačem budou nedotčeny.

Pokud podržíte tlačítko  a otočíte předním nebo zadním přepínačem, když je zobrazený označený snímek, zruší se označení všech snímků zobrazených ve chvíli, když byl přepínač otočen. Všechny snímky, které nebyly označené, když jste přepínačem otočili, zůstanou nedotčeny.

## Výběr snímků RAW+JPEG pro sdílení

(RAW+JPEG ↩)

V případě snímků pořízených v kvalitě obrazu [RAW+JPEG] můžete zvolit, zda budete sdílet pouze kopie ve formátu JPEG, pouze kopie ve formátu RAW nebo jak kopie ve formátu JPEG, tak kopie ve formátu RAW.

Menu	<b>MENU</b> ➔  ➔ 2. Ovládání ➔ RAW+JPEG ↩
------	--

<b>JPEG</b>	Ke sdílení budou označeny pouze kopie ve formátu JPEG.
<b>RAW</b>	Ke sdílení budou označeny pouze kopie ve formátu RAW.
<b>RAW+JPEG</b>	Ke sdílení budou označeny jak kopie ve formátu RAW, tak kopie ve formát JPEG.

- ⓘ Změna volby vybrané pro položku [RAW+JPEG ↩] nebude mít žádný dopad na snímky, které jsou již ke sdílení označené.
- ⓘ Bez ohledu na vybranou možnost odebrání označení ke sdílení odstraní označení z kopíí obou formátů.

## Hodnocení snímků

(Hodnocení)

Přiřaďte snímku jednu až pět hvězdiček hodnocení.

To může být užitečné při uspořádání a vyhledávání obrázků pomocí aplikace OM Workspace nebo jiných nástrojů.

Tlačítko	Tlačítko ★
----------	------------

Pokud stisknete tlačítko ★, když vybraný snímek nemá přiřazeny žádné hvězdičky hodnocení, budou mu hvězdičky přiřazeny. Počet hvězdiček bude stejný jako dříve nastavený počet.

Pokud stisknete tlačítko ★, když má vybraný snímek přiřazené hvězdičky hodnocení, hvězdičky hodnocení se vymažou.

Počet hvězdiček lze měnit otáčením předního nebo zadního přepínače při současném držení tlačítka ★.

ⓘ Hvězdičky hodnocení lze přiřadit pouze statickým snímkům.

ⓘ Pokud byl snímek zaznamenán s nastavením [RAW+JPEG], použije se stejné hodnocení pro soubory RAW i JPEG.

ⓘ Hvězdičky hodnocení nelze přiřadit chráněným snímkům.

ⓘ Hvězdičky hodnocení nelze přidělit snímkům pořízeným jiným fotoaparátem.



## Výběr počtu hvězdiček použitých pro hodnocení

(Nastavení hodnocení)

Můžete zvolit počet hvězdiček, které se zobrazí jako možnosti pro hodnocení.

Menu	<b>MENU</b> →  → 3. Zobrazení → Nastavení hodnocení
------	---

- 1 Zvolte počet hvězdiček, které chcete zobrazit jako možnost při hodnocení snímků, a zaškrtněte jej (✔).
  - Pomocí tlačítek  $\Delta$   $\nabla$  zvolte možnost a stiskem tlačítka  $\odot$  položku zaškrtněte (✔). Zaškrtnutí zrušíte opětovným stiskem tlačítka  $\odot$ .
- ⓘ Pokud vedle žádné položky není zaškrtnutí (✔), nelze snímkům přiřadit hvězdičky hodnocení.
- ⓘ Změna nastavení položky [Nastavení hodnocení] nemá vliv na již přiřazená hodnocení snímků.

## Výběr více snímků (Vybrán příkaz sdílení, Hodnocení vybráno, $\odot$ , Výběr kopie, Smazat vybrané)

Pro operace [Vybrán příkaz sdílení], [Hodnocení vybráno], [ $\odot$ ], [Výběr kopie] nebo [Smazat vybrané] můžete vybrat více snímků.

- 1 Zobrazte snímek, který chcete vybrat, a stiskněte tlačítko  $\checkmark$ .
  - Snímek se vybere a zobrazí se ✔.
  - Opětovným stiskem tlačítka výběr zrušíte.
  - Snímek můžete vybrat během prohlížení jednotlivých snímků a náhledového zobrazení.



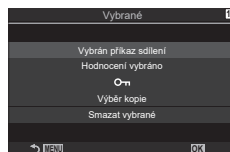

- 2 Stiskem tlačítka  $\odot$  zobrazte menu a zvolte možnost [Vybrán příkaz sdílení], [Hodnocení vybráno], [ $\odot$ ], [Výběr kopie] nebo [Smazat vybrané].

- Pokud je zobrazen neoznačený snímek, můžete podržet tlačítko  $\checkmark$  a otáčením předním či zadním přepínačem vybrat všechny snímky, které byly zobrazeny, když jste přepínačem otočili. Všechny dříve označené snímky zobrazené při otáčení přepínačem budou nedotčeny.
- Pokud je zobrazen označený snímek, můžete podržet tlačítko  $\checkmark$  a otáčením předním či zadním přepínačem zrušit výběr všech snímků zobrazených, když jste přepínačem otočili. Všechny snímky, u kterých bylo zrušeno označení dříve a zobrazené při otáčení přepínačem, budou nedotčeny.



Data objednávek digitálního tisku můžete uložit na paměťovou kartu. Bude uvádět snímky k vytištění a počet kopií každého snímku. Snímky můžete potom nechat vytisknout v fotolaboratoři podporující tisk DPOF. K vytvoření objednávky tisku je nutná paměťová karta.

### ■ Konfigurace objednávek tisku

Menu	<b>MENU</b> ➔  ➔ 1. Soubor ➔ 
	<p>Pomocí tlačítek &lt;◀▶&gt; zvolte snímek, pro který chcete nastavit objednávku tisku, a poté stisknutím tlačítek Δ ▽ nastavte počet výtisků. Opakováním tohoto kroku nastavte objednávku dalších snímků. Po výběru všech požadovaných snímků stiskněte tlačítko  a poté zvolte formát data a času.</p> <p><b>[Ne]:</b> Snímky se tisknou bez data a času.  <b>[Datum]:</b> Snímky se tisknou s datem pořízení.  <b>[Čas]:</b> Všechny snímky se tisknou s časem pořízení.</p>
 VŠE	<p>Tuto možnost vyberte, pokud chcete nastavit příkazy tisku pro všechny snímky. Zvolte formát data a času.</p> <p><b>[Ne]:</b> Snímky se tisknou bez data a času.  <b>[Datum]:</b> Snímky se tisknou s datem pořízení.  <b>[Čas]:</b> Všechny snímky se tisknou s časem pořízení.</p>

ⓘ Při tisku snímků nelze nastavení měnit mezi jednotlivými snímky.

### ■ Nastavení objednávek tisku

<b>Nastav</b>	Objednávky tisku budou nastaveny. Nastavení se projeví na snímcích uložených na aktuálně vybrané kartě.
<b>Zrušit</b>	Objednávky tisku nebudou nastaveny.

ⓘ Fotoaparát nelze použít k úpravě objednávek tisku vytvořených pomocí jiných zařízení. Vytvoření nové objednávky tisku se odstraní všechny stávající objednávky tisku vytvořené jinými zařízeními.

ⓘ Do objednávek tisku nelze zahrnout snímky RAW a videosekvence.

## Resetování všech ochranných příkazů sdílení / objednávek tisku / hodnocení (Resetovat všechny snímky)

Ze snímků na kartě v jednom slotu můžete najednou obnovit všechny ochrany / příkazy sdílení / objednávky tisku / hodnocení.

Menu	<b>MENU</b> ➔  ➔ 1. Soubor ➔ Resetovat všechny snímky
<b>Resetovat objednávky tisku</b>	Resetuje všechny objednávky tisku.
<b>Reset ochr.</b>	Resetuje všechny ochrany.
<b>Resetovat příkaz sdílení</b>	Resetuje všechny příkazy sdílení.
<b>Resetovat hodnocení</b>	Resetuje veškerá hodnocení.

• Pokud jsou vloženy paměťové karty do obou slotů, budete vyzváni k výběru slotu. Zvolte slot a stiskněte tlačítko .

ⓘ Pokud je hodnocených snímků mnoho, bude funkce [Resetovat hodnocení] trvat dlouho.



Zvuk lze nahrávat pomocí vestavěného mikrofonu nebo volitelného externího mikrofonu a přidat jej ke snímkům. Nahraný zvuk představuje jednoduchou náhradu písemných poznámek ke snímkům. Zvukové nahrávky mohou mít délku až 30 s.

- 1 Zobrazte snímek, ke kterému chcete přidat zvuk, a stiskněte tlačítko **OK**.
  - U chráněných snímků není záznam zvuku k dispozici.
- 2 Vyberte možnost **[🎤]** a stiskněte tlačítko **OK**.
  - Chcete-li funkci ukončit bez přidání zvuku, vyberte možnost **[Ne]**.
- 3 Vyberte možnost **[🎤 Start]** a stisknutím tlačítka **OK** spusťte záznam.
- 4 Natáčení ukončíte stisknutím tlačítka **OK**.
  - Snímky se zvukem jsou označeny ikonami **🎵** a indikátory bitové frekvence nahrávání.
  - Chcete-li zaznamenaný zvuk smazat, vyberte v 3. kroku možnost **[Smazat]**.



**🔊** Zvuk se zaznamenává při bitové rychlosti vybrané pro videa. Rychlost lze zvolit pomocí položky **[Nastavení záznamu zvuku]** (str. 180).

### ■ Přehrávání zvuku

Přehrávání začne automaticky, když je zobrazen snímek se zvukem. Pokud chcete upravit hlasitost:

- 1 Zobrazte snímek, jehož zvuk chcete přehrát.
- 2 Stiskněte **△** nebo **▽**.
  - Tlačítko **△**: zvýšení hlasitosti.
  - Tlačítko **▽**: snížení hlasitosti.



Vytváření retušovaných kopií snímků. V případě snímků RAW můžete upravovat nastavení účinná v době, kdy byl snímek pořízen, jako vyvážení bílé a režim snímků (včetně uměleckých filtrů). V případě snímků JPEG můžete provádět jednoduché úpravy, jako ořez a změna velikosti.

Úpravy dat RAW	Retuše snímků a ukládání výsledných kopií ve formátu JPEG (str. 200). K dispozici jsou následující možnosti: <b>[Aktuální]:</b> Uložení snímku s nastavením, aktuálně vybraným pomocí fotoaparátu. <b>[Vlastní nast.1]/[Vlastní nast.2]:</b> Upravte nastavení a zároveň kontrolujte výsledky na displeji. Nastavení se uloží jako [Vlastní nast.1] nebo [Vlastní nast.2]. <b>[ART BKT]:</b> Fotoaparát vytvoří pro každý vybraný umělecký filtr jednu kopii každého snímku ve formátu JPEG. Vyberte jeden nebo více filtrů a aplikujte je na jeden nebo více snímků.
Úpravy JPEG	Retuše snímků JPEG a ukládání výsledných kopií ve formátu JPEG (str. 201).

### Retušování snímků RAW (Úpravy dat RAW)

Funkci [Úpravy dat RAW] lze použít k úpravě následujících nastavení. Jde rovněž o nastavení aplikovaná, pokud zvolíte režim [Aktuální].

Kvalita obrazu	Střední tóny
Režim snímku	Jasy
Barvy a saturace (Úpravy barev)	Poměr stran
Barvy (Částečná barva)	Vysoká redukce šumu ISO
Vyvážení bílé	Barevný prostor
Teplota barev	Korekce lichoběžníku
Expoziční kompenzace	
Stíny	

- ⓘ Pokud je jako režim snímku zvolený umělecký filtr, položka [Barevný prostor] je pevně nastavena na [sRGB].
- ⓘ Snímky RAW nelze retušovat, pokud:
  - na paměťové kartě není dostatek místa nebo byl snímek pořízen jiným fotoaparátem.

**1** Zobrazte snímek, který chcete upravovat, a stiskněte tlačítko **OK**.



**2** Pomocí tlačítek **Δ** **∇** zvolte položku [Úpravy dat RAW] a stiskněte tlačítko **OK**.

- Zobrazí se nabídka úprav.



### 3 Označte položky pomocí tlačítek $\Delta \nabla$ .

- Chcete-li aplikovat aktuální nastavení fotoaparátu, označte položku [Aktuální] a stiskněte tlačítko  $\odot$ . Aktuální nastavení se aplikují.
  - Pomocí tlačítek  $\Delta \nabla$  vyberte možnost [Ano] a stiskem tlačítka  $\odot$  uložte vyvolaný snímek.
- V případě možností [Vlastní nast.1] nebo [Vlastní nast.2] označte požadovanou možnost, stiskněte tlačítko  $\triangleright$  a poté upravte nastavení následujícím způsobem:
  - Zobrazí se možnosti retušování. Označte položky pomocí tlačítek  $\Delta \nabla$  a použijte tlačítka  $\triangleleft \triangleright$  k výběru nastavení. Opakujte, dokud nebyla zvolena všechna požadovaná nastavení. Stiskem tlačítka  $\odot$  zobrazíte náhled výsledků.
  - Stisknutím tlačítka  $\odot$  potvrdíte nastavení. Zpracování bude použito na snímek.
  - Pomocí tlačítek  $\Delta \nabla$  vyberte možnost [Ano] a stiskem tlačítka  $\odot$  uložte vyvolaný snímek.
- Označením možností [ART BKT] a stiskem tlačítka  $\triangleright$  zobrazíte seznam uměleckých filtrů. Označte umělecké filtry a stiskem tlačítka  $\odot$  proveďte nebo zrušte výběr; vybrané filtry se označí symbolem  $\checkmark$ . Po výběru všech požadovaných filtrů se stiskem tlačítka MENU vraťte na předchozí obrazovku.
  - Stiskem tlačítka  $\odot$  uložte snímek po jeho zpracování pomocí vybraného uměleckého filtru.





### 4 Chcete-li vytvořit další kopie z téhož originálu, označte položku [Reset] a stiskněte tlačítko $\odot$ . Pro opuštění obrazovky bez vytváření dalších kopií označte možnost [Ne] a stiskněte tlačítko $\odot$ .

- Výběrem možnosti [Reset] zobrazíte možnosti úprav. Opakujte postup z bodu 3.

#### Retušování snímků JPEG (Úpravy JPEG)

Nabídka [Úpravy JPEG] obsahuje následující možnosti.

Změna stínů	Zesvětlení objektů v protisvětle.
Red. červených očí	Redukce efektu „červených očí“ na snímcích pořízených s bleskem.
	Ořez snímků. Upravte výřez pomocí předního nebo zadního voliče a umístěte ho tlačítka $\Delta \nabla \triangleleft \triangleright$ .
Poměr stran	Změna poměru stran ze standardní hodnoty 4:3 na [3:2], [16:9], [1:1] nebo [3:4]. Po výběru poměru stran použijte kurzorový kříž k umístění výřezu.
Černobílá	Vytvořte černobílou kopii aktuálního snímku.
Sépiová	Vytvoření kopie aktuálního snímku v sépiových barvách.
Saturace	Úprava živosti barev. Výsledky lze zobrazit v náhledu na displeji.
	Vytvoření kopie o velikosti 1280 × 960, 640 × 480 nebo 320 × 240 pixelů. Snímky s jiným poměrem stran než standardních 4 : 3 jsou upraveny na rozměry co nejbližší zvolené možnosti.

⚠ V závislosti na snímku nemusí korekce červených očí fungovat.

⚠ Úprava snímku JPEG není v následujících případech možná:

Je-li snímek upraven na počítači, není-li na kartě dostatek volného místa nebo je-li snímek pořízen jiným fotoaparátem.

- ⓘ Velikost snímku nelze změnit (📐) na větší než původní.
- ⓘ U některých snímků nelze velikost měnit.
- ⓘ Možnosti [📐] (ořez) a [Poměr stran] mohou být použity pouze pro úpravu snímků s poměrem stran 4 : 3 (standardní).

**1** Zobrazte snímek, který chcete upravovat, a stiskněte tlačítko (OK).



**2** Pomocí tlačítek  $\Delta$   $\nabla$  vyberte položku [Úpravy JPEG] a stiskněte tlačítko (OK).

- Zobrazí se nabídka úprav.



**3** Označte položky pomocí tlačítek  $\Delta$   $\nabla$  a stiskněte tlačítko (OK).

- Efekt lze zobrazit v náhledu na displeji. Pokud je pro vybranou položku uvedeno více možností, použijte k výběru požadované možnosti tlačítka  $\Delta$   $\nabla$ .
- Pokud je vybraná položka [📐], velikost ořezu můžete upravit pomocí voličů a umístit jej pomocí tlačítek  $\Delta$   $\nabla$   $\langle$   $\triangleright$ .
- Pokud je vybraná možnost [Poměr stran], můžete vybrat volbu pomocí tlačítek  $\Delta$   $\nabla$  a poté nastavit pozici tlačítka  $\Delta$   $\nabla$   $\langle$   $\triangleright$ .



**4** Pomocí tlačítek  $\Delta$   $\nabla$  označte možnost [Ano] a stiskněte tlačítko (OK).

- Nová kopie se uloží s vybraným nastavením a fotoaparát se vrátí na obrazovku prohlížení.

Překrytí existujících fotografií RAW a vytvoření nového snímku. Překrytí lze až 3 snímky.

Výsledky lze upravovat samostatným nastavením jasu (zisku) u každého snímku.















- Překrytí se uloží ve formátu, na který je aktuálně nastavená kvalita obrazu. Překrytí vytvořená s kvalitou obrazu [RAW] se uloží ve formátu RAW a ve formátu JPEG s použitím volby kvality obrazu vybrané pod položkou [◀:2] (str. 140).
- Překrytí uložená ve formátu RAW lze tedy následně sloučit s jinými snímky RAW a vytvořit překrytí obsahující 4 nebo více snímků.

- 1 Zobrazte snímek, který chcete upravovat, a stiskněte tlačítko **OK**.
- 2 Pomocí tlačítek **△ ▽** vyberte položku [Sloučení snímků] a stiskněte tlačítko **OK**.
- 3 Vyberte počet snímků pro překrytí a stiskněte tlačítko **OK**.
- 4 Pomocí tlačítek **△ ▽ ◀ ▶** vyberte snímky RAW, které chcete překryt.
  - Vybrané snímky jsou označeny symbolem **✓**. Chcete-li výběr zrušit, znovu stiskněte tlačítko **OK**.
  - Překrytý snímek se zobrazí, pokud je vybrán počet snímků specifikovaný v 3. kroku.
- 5 Nastavte zesílení pro každý překrývaný snímek.
  - Tlačítky **◀ ▶** vyberte snímek a upravte zesílení tlačítky **△ ▽**.
  - Zesílení lze upravit v rozsahu 0,1-2,0. Zkontrolujte na displeji výsledek.
- 6 Stisknutím tlačítka **OK** zobrazíte dialog s potvrzením.
  - Zvolte možnost [Ano] a stiskněte tlačítko **OK**.



Odstřžení vybrané stopáže z videosekvencí. Videosekvence lze stříhat opakovaně a vytvářet soubory obsahující pouze stopáž, kterou chcete zachovat.

 Tato volba je k dispozici pouze u videí nahraných tímto fotoaparátem.











- 1 Zobrazte video, které chcete upravit, a stiskněte tlačítko .
- 2 Vyberte možnost [Úprava videa] a stiskněte tlačítko .
- 3 Pomocí tlačítek   vyberte možnost [Střih videozáznamu] a stiskněte tlačítko .
  - Budete vyzváni k výběru způsobu uložení upravené videosekvence.
    - [Nový soubor]: uloží sestřihané video do nového souboru.
    - [Přepsat]: přepíše stávající video.
    - [Ne]: ukončí úpravy bez provedení střihu videa.
  - Pokud je video chráněné, nelze zvolit možnost [Přepsat].
- 4 Označte požadovanou možnost a stiskněte tlačítko .
  - Zobrazí se obrazovka úprav.
- 5 Provedte střih videa.
  - Pomocí tlačítka  přeskočíte první snímek a tlačítkem  přeskočíte na poslední snímek.
  - Pomocí předního či zadního přepínače nebo tlačítka  označte první snímek stopáže, kterou chcete odstranit, a stiskněte tlačítko .
  - Pomocí předního či zadního přepínače nebo tlačítka  označte poslední snímek stopáže, kterou chcete odstranit, a stiskněte tlačítko .
- 6 Označte možnost [Ano] a stiskněte tlačítko .
  - Upravené video bude uloženo.
  - Chcete-li vybrat jinou stopáž, označte možnost [Ne] a stiskněte tlačítko .
  - Pokud jste zvolili možnost [Přepsat], zobrazí se dotaz, zda chcete z videa odstříhnout další stopáž. Pokud tak chcete učinit, označte možnost [Pokračovat] a stiskněte tlačítko .

## Vytváření snímků z videa

## (Focení při videu)

Uloží fotografii z aktuálního snímku.

 Tato volba je k dispozici pouze u videí nahraných fotoaparátem v rozlišení [4K].

- 1 Zobrazte video, které chcete upravit, a stiskněte tlačítko .
- 2 Vyberte možnost [Úprava videa] a stiskněte tlačítko .
- 3 Pomocí tlačítek   vyberte možnost [Focení při videu] a stiskněte tlačítko .
- 4 Pomocí tlačítek   vyberte snímek, který chcete uložit jako statický snímek, a stiskněte tlačítko .
  - Fotoaparát uloží fotografii vytvořenou z vybraného snímku.
  - Pomocí tlačítka  se vrátíte zpět a tlačítkem  přeskočíte dál. Velikost kroku posunu zpět nebo vpřed se liší v závislosti na délce videa.



## Změna funkce tlačítka () během prohlížení Funkce)

Vyberte funkci pro tlačítko () při prohlížení.

Menu	<b>MENU</b> →  → 2. Ovládání →   Funkce
------	---

Funkce	: Vytvoření nebo úprava „příkazu sdílení“ označením snímků k odeslání do chytrého telefonu. : Vybrat více snímků.
--------	--

## Změna funkcí předního a zadního přepínače během prohlížení Funkce přepínače)

Zvolte funkce předního a zadního přepínače během prohlížení.

Menu	<b>MENU</b> →  → 2. Ovládání →  Funkce přepínače
------	--

	Přiblížení či oddálení nebo přepnutí na náhledové zobrazení během prohlížení.
<b>Před/Násl</b>	Zobrazení dalšího nebo předchozího snímku během prohlížení.

## Výběr poměru zvětšení při prohlížení Výchozí nastav.)

Zvolte počáteční poměr zvětšení při prohlížení (zvětšení při prohlížení).

Menu	<b>MENU</b> →  → 2. Ovládání →   Výchozí nastav.
------	--

<b>Poslední</b>	Přiblížení s naposledy použitým poměrem zvětšení.
<b>Stejná hodnota</b>	Snímky se zobrazují s poměrem zvětšení 1:1. Na displeji se objeví ikona .
<b>x2, x3, x5, x7, x10, x14</b>	Vyberte počáteční poměr zvětšení.

## Automatické otáčení snímků pořízených na výšku při prohlížení

Zvolte, zda chcete, aby se snímky pořízené na výšku automaticky otáčely pro zobrazení ve fotoaparátu.

Menu	<b>MENU</b> →  → 3. Zobrazení →
------	---------------------------------

<b>Zap</b>	Snímky se při prohlížení automaticky otáčejí pro zobrazení.
<b>Vyp</b>	Snímky se při prohlížení automaticky otáčejí pro zobrazení.

## Výběr informací zobrazených během prohlížení

( **Nastavení informací**)

Vyberte informace zobrazované během prohlížení. Stisknutím tlačítka INFO během prohlížení lze přepínat mezi vybranými zobrazeními.

Menu	<b>MENU</b> →  → 3. Zobrazení → <b>Nastavení informací</b>
------	--

### 1 Zvolte druh zobrazení a zaškrtněte jej (✓).

- Pomocí tlačítek zvolte možnost a stiskem tlačítka položku zaškrtněte (✓). Zaškrtnutí zrušíte opětovným stiskem tlačítka .

<b>Pouze snímek</b>	Zobrazí se pouze snímek.
<b>Základní</b>	Zobrazí se minimální informace.
<b>Celkový</b>	Zobrazí se kompletní informace včetně podmínek snímání a histogramu (str. 186).

## Výběr informací zobrazených během přiblížení při prohlížení

( **Nastavení informací**)

Vyberte zobrazení při přiblížení snímku stisknutím tlačítka nebo tlačítka, kterému byla přiřazena funkce [**Q**] (zvětšení) (str. 208).

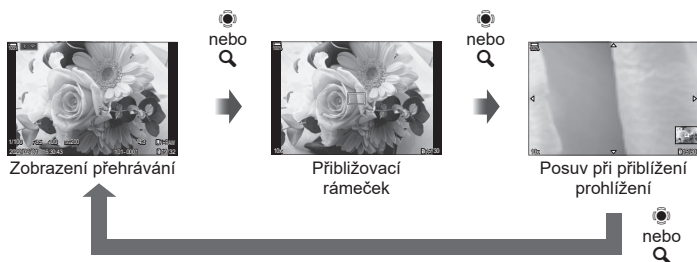

- Pokud zrušíte zaškrtnutí všech možností, nebude možné zvětšit obrázek pomocí tlačítka nebo tlačítka, kterému bylo přiřazena funkce [**Q**] (přiblížit).

Menu	<b>MENU</b> →  → 3. Zobrazení → <b>Nastavení informací</b>
------	--

### 1 Zvolte druh zobrazení a zaškrtněte jej (✓).

- Pomocí tlačítek zvolte možnost a stiskem tlačítka položku zaškrtněte (✓). Zaškrtnutí zrušíte opětovným stiskem tlačítka .



<b>Zvětšovací rámeček</b>	Zobrazí přibližovací rámeček.
<b>Zvětšovací posuvník</b>	Umožňuje posouvat zobrazení během přiblížení při přehrávání.





## Konfigurace náhledového zobrazení ( Nastavení)

Můžete změnit počet snímků zobrazených v náhledovém zobrazení a nastavit, zda se má použít zobrazení kalendáře.

Menu	<b>MENU</b> →  → 3. Zobrazení →  Nastavení
------	--

### 1 Zvolte druh zobrazení a zaškrtněte jej (✓).

- Pomocí tlačítek  $\Delta$   $\nabla$  zvolte možnost a stiskem tlačítka  položku zaškrtněte (✓). Zaškrtnutí zrušíte opětovným stiskem tlačítka .

 /  /  / 	Zvolte počet snímků, které se mají zobrazit v náhledovém zobrazení.
<b>Kalendář</b>	Snímky se zobrazí v kalendáři.

## Funkce pro konfiguraci ovládacích prvků fotoaparátu

## Změna funkcí tlačítek





















(Nastavení tlačítek)

**PASMB** 

Tlačítkům lze vedle jejich stávajících funkcí přiřadit jiné funkce.

Funkce přiřazené pomocí nastavení [ Funkce tlačítka] jsou účinné pouze během fotografování. Funkce přiřazené pomocí nastavení [ Funkce tlačítka] jsou účinné pouze v režimu  (video).

## ■ Přizpůsobitelné ovládací prvky

Ikona	Tlačítko	Výchozí funkce	
			
	Tlačítko 	 (expoziční kompenzace)	
	Tlačítko 	 (Snímek s vys. rozliš.)	 <b>REC</b> (záznam videa)
<b>ISO</b>	Tlačítko <b>ISO</b>	Citlivost ISO	
<b>AF-ON</b>	Tlačítko <b>AF-ON</b>	AF-ZAP	
<b>AEL</b>	Tlačítko <b>AEL</b>	AEL	
	Tlačítko 	O  (výběr zobrazení)	
	Křížový ovladač	Vyp*1	
	Křížový ovladač ▷ (vpravo)*2	<b>MF</b> (přepínání AF/MF)	
	Křížový ovladač ▽ (dolů)*2	<b>Vyvážení bílé</b> (vyvážení bílé)	
	Tlačítko manuálního vyvážení bílé	 (manuální vyvážení bílé)	Zvýraznění
	Tlačítko náhledu	Náhled	Zvětšit
PBH 	Tlačítko  na volitelném bateriovém gripu	 (expoziční kompenzace)	
PBH <b>ISO</b>	Tlačítko <b>ISO</b> na volitelném bateriovém gripu	Citlivost ISO	
PBH <b>AF-ON</b>	Tlačítko <b>AF-ZAP</b> na volitelném bateriovém gripu	AF-ZAP	
<b>L-Fn</b>	Tlačítko <b>Fn</b> na objektivu	AF Stop	

\*1 Ve výchozím stavu není křížovému ovladači přiřazena žádná funkce.

\*2 Chcete-li použít přiřazené funkce tlačítek ▷ a ▽, zvolte pod položkou [] (kurzorový kříž) možnost [Přímá volba].

Super ovládací panel	➔  Funkce tlačítka /  Funkce tlačítka
Menu	<b>MENU</b> ➔  ➔ 1. Operace ➔ Nastavení tlačítek ➔ Funkce tlačítka <b>MENU</b> ➔  ➔ 1. Operace ➔ Nastavení tlačítek ➔ Funkce tlačítka

- 1 Pomocí tlačítek označte požadovaný ovládací prvek a stiskněte tlačítko .
- 2 Pomocí tlačítek označte funkci a stiskem tlačítka ji přiřadíte vybranému ovládacímu prvku.

































### ■ Dostupné funkce









„pouze “: Tato funkce je dostupná pouze v menu [ Funkce tlačítka].









„pouze “: Tato funkce je dostupná pouze v menu [ Funkce tlačítka].

Dostupné možnosti se u jednotlivých tlačítek liší.











Role	Funkce
<b>REC (záznam videa)</b>	Ovládací prvek funguje jako tlačítko záznamu videosekvence. Stiskem záznam spustíte nebo zastavíte.
<b>Náhled</b> (pouze )	Zastavení clony na vybrané hodnotě. Tato funkce umožňuje zobrazit náhled hloubky ostrosti. Při stisknutí tohoto tlačítka se clona zastaví na aktuálně vybrané hodnotě. Možnosti náhledu lze vybrat pomocí položky [ Zámek] (str. 224).
(manuální vyvážení bílé)	Měření hodnoty pro manuální vyvážení bílé (str. 152). Pro měření vyvážení bílé během fotografování zaberte referenční objekt (list bílého papíru nebo podobně) na displeji, poté stiskněte a podržte ovládací prvek a stiskněte tlačítko spouště. Zobrazí se seznam možností manuálního vyvážení bílé, ze kterého můžete vybrat pozici, do které bude nová hodnota uložena. Pro měření vyvážení bílé během záznamu videa zaberte referenční objekt (list bílého papíru nebo podobně) na displeji a stiskněte tlačítko. Zobrazí se seznam možností manuálního vyvážení bílé, ze kterého můžete vybrat pozici, do které bude nová hodnota uložena.
<b>Volba zóny AF</b> ([::])	Můžete zvolit režim oblasti AF (str. 77) a pozici (str. 76). Stiskem ovládacího prvku zobrazíte výběr oblasti AF. Pomocí předního nebo zadního přepínače zvolte režim oblasti AF a pomocí víceúčelového voliče nebo křížového ovladače oblast AF umístěte. • Můžete zvolit ovládací prvky použité pro tuto operaci.  „Výběr oblasti AF ([::]Zvolte nastavení obraz.)“ (str. 99)
<b>[[::]] Domů</b> ([::]:HP) (výchozí pozice AF) (pouze )	Vyvolání dříve uložených nastavení „výchozí pozice“ pro položky [Režim cíle AF] a [Bod cíle AF]. Nastavení výchozí pozice lze uložit pomocí položky [[::] Nast. výchozí] (str. 98). • Můžete uložit samostatné výchozí pozice pro orientaci na šířku a na výšku.  „Přizpůsobení výběru oblasti AF orientaci fotoaparátu (Orientace svázána [[::]])“ (str. 97)
<b>MF</b> (přepínání AF/MF)	Přepínání mezi AF a MF. Jedním stiskem zvolíte MF a druhým se vrátíte do předchozího režimu. Režim ostření lze zvolit také podržením tlačítka a otáčením přepínače.













Role	Funkce
<b>RAW</b>  (Kvalita RAW) (pouze  )	Pokud tlačítko stisknete, když je položka  nastavena na JPEG, změní se na RAW+JPEG. Je-li položka  nastavena na RAW nebo RAW+JPEG, nastavení se nezmění. Podržetím tohoto tlačítka a otáčením přepínače rovněž můžete vybrat kvalitu obrazu.
<b>Test. snímek</b>  Test) (pouze  )	Pořídte zkušební snímek. Účinek vybraných nastavení můžete prohlížet na skutečné fotografii. Pokud ovládací prvek podržíte při stisknutí tlačítka spouště, budete moci zobrazit výsledky, ale snímek nebude uložen na paměťovou kartu.
<b>Uživatelský režim C1–C4</b> (pouze  )	Vyvolání nastavení pro vybraný uživatelský režim. Jedním stiskem ovládacího prvku vyvoláte uložená nastavení, druhým stiskem obnovíte předtím platná nastavení (str. 58). Ovládací prvek tuto funkci plní, i když byl uživatelský režim vybrán přepínačem režimů.
<b>Korekce exp.</b> 	Úprava nastavení expozice. Podržte ovládací prvek a otáčejte předním nebo zadním přepínačem. Alternativně můžete stiskem tlačítka aktivovat nastavení a poté otáčet přepínači. Dostupná nastavení se u jednotlivých režimů snímání liší: [P]: Pomocí předního či zadního přepínače nebo tlačítka  nastavte expoziční kompenzaci. Tlačítka   nastavte posunutí programu. [A]: Pomocí předního či zadního přepínače nebo tlačítka  nastavte expoziční kompenzaci. Pro clonu použijte tlačítka   . [S]: Pomocí předního či zadního přepínače nebo tlačítka  nastavte expoziční kompenzaci. Tlačítka   nastavte expoziční dobu. [M]*: Pomocí zadního přepínače nebo tlačítka   nastavte expoziční dobu. Předním přepínačem nebo tlačítka  nastavte clonu. [B]: Pomocí zadního přepínače nebo tlačítka   přepněte mezi režimy BULB/TIME a Živá kompozitní fotografie. Předním přepínačem nebo tlačítka  zvolte clonu. * Informace o úpravě nastavení expozice, když je pro položku [ISO] vybrána možnost [Auto] (str. 113), naleznete v části „Nastavení expoziční kompenzace“ (str. 107).
<b>Digitální telekonvertor</b>  : Q2x /  : Q1,4x)	Zapnutí nebo vypnutí digitálního telekonvertoru (str. 166). Jedním stisknutím přiblížíte, druhým oddálíte. Funkci lze zapnout a vypnout i během záznamu videa. Během záznamu videa se zobrazí rámeček označující oblast, která bude zvětšena digitálním telekonvertorem.
<b>Korekce lichoběžníku</b>  (pouze  )	Stiskem ovládacího prvku zobrazíte nastavení korekce lichoběžníku (str. 170). Po úpravě nastavení opětovným stiskem ovládacího prvku opustíte. Chcete-li korekci lichoběžníku opustit, ovládací prvek stiskněte a podržte.
<b>Kompenz. rybího oka</b>  (pouze  )	Povolení korekce rybího oka (str. 171). Jedním stiskem korekci rybího oka zapnete. Opětovným stiskem funkci zakážete. Podržte tlačítko a otáčením předního či zadního přepínače vyberte z možností položky [Úhel] 1, 2 a 3.
<b>Zvětšit</b> 	Jedním stiskem ovládacího prvku zobrazíte přiblížovací rámeček a dalším stiskem přiblížíte obraz (str. 80). Třetím stiskem přiblížení opustíte; chcete-li skryt přiblížovací rámeček, ovládací prvek stiskněte a podržte. K umístění přiblížovacího rámečku použijte víceúčelový volič, dotykové ovládání nebo tlačítka    .

Role	Funkce
<b>HDR</b> (pouze  )	Povolení HDR (str. 162). Jedním stiskem povolíte režim HDR. Opětovným stiskem funkci zakážete. Podržením tlačítka a otáčením předním či zadním přepínačem lze upravovat nastavení HDR, včetně bracketingu HDR.
<b>ISO</b>	Úprava nastavení [ISO] (str. 113). Podržte ovládací prvek a otáčejte předním nebo zadním přepínačem. Alternativně můžete stiskem tlačítka aktivovat nastavení a poté otáčet přepínači. Pomocí předního či zadního přepínače nebo tlačítka <math>\triangleleft>\triangleleft</math> upravte nastavení.
<b>Vyvážení bílé (vyvážení bílé)</b>	Úprava nastavení [Vyvážení bílé] (str. 150). Podržte ovládací prvek a otáčejte předním nebo zadním přepínačem. Alternativně můžete stiskem tlačítka aktivovat nastavení a poté otáčet přepínači. Pomocí předního či zadního přepínače nebo tlačítka <math>\triangleleft>\triangleleft</math> upravte nastavení.
<b>Multi funkce (Multi Fn)</b>	Nakonfigurujte ovládací prvek pro použití jako multifunkční tlačítko (str. 215). Podržením ovládacího prvku a otočením předního nebo zadního přepínače vyberete prováděnou funkci. Vybranou funkci lze provést stiskem ovládacího prvku.
<b>Zvýraznění (Peak)</b>	Zapnutí nebo vypnutí zvýraznění při zaostření (str. 103). Jedním stiskem zvýraznění zapnete a dalším vypnete. Když je zvýraznění zapnuté, lze zobrazit možnosti zvýraznění (barva, míra) stisknutím tlačítka <b>INFO</b> .
 <b>Zobr. vod.</b> (  )	Zobrazení digitální vodováhy. Jako vodováha funguje pruh expozice v hledáčku. Opětovným stiskem ovládacího prvku funkci ukončíte. Tato volba má účinek, pokud je pod položkou [Styl EVF] vybraná možnost [  Styl 1] nebo [  Styl 2] (str. 228).
 <b>Výběr zobrazení (IO)</b> ( <b>výběr zobrazení</b> )	Přepínání mezi fotografováním přes hledáček a živým zobrazením. Pokud je položka [Aut. přepínač EVF] (str. 250) nastavená na možnost [Vyp], zobrazení se přepíná mezi hledáčkem a displejem. Stiskem a podržením ovládacího prvku zobrazíte možnosti funkce [Aut. přepínač EVF].
<b>Režim LV (Simul. optický hled.)</b> (pouze  )	Přepíná [Režim LV] (str. 225) mezi možnostmi [Standardní] a [Simul. optický hled.].
<b>Omezovač AF (limit AF)</b> (pouze  )	Povolí omezovač AF (str. 92). Jedním stiskem povolíte funkci [Omezovač AF]. Opětovným stiskem funkci zakážete. Podržením tlačítka a otáčením předním či zadním přepínačem lze vybírat ze tří uložených nastavení.
<b>Nastavené MF (Pre MF)</b>	Nastaví [Režim AF] na [Pre MF] (str. 72). Jedním stiskem povolíte nastavené MF a dalším obnovíte předchozí režim ostření. Alternativně můžete vybrat položku [Režim AF] podržením ovládacího prvku a otáčením přepínače.
<b>Nastavení informací o objektivu (Exif Objektivy)</b>	Vyvolání dříve uložených údajů o objektivu (str. 246). Uložené údaje pro aktuální objektiv můžete vyměnit v případě jeho výměny apod.
<b>Režim IS (IS)</b>	Zapnutí nebo vypnutí funkce [Stab. obrazu] (str. 136). Jedním stiskem vyberete možnost [Vyp] a dalším stabilizaci obrazu zapnete. Podržením ovládacího prvku a otáčením předním či zadním přepínačem máte k dispozici možnosti funkce [Stab. obrazu].

Role	Funkce
<b>Kontrola blikání (Kontrola blikání)</b>	Úprava nastavení pro funkci [Kontrola blikání] (str. 108). Stiskem ovládacího prvku přepnete na možnost [Zap]. Při náhledu výsledků na displeji upravte rychlost závěrky. Opětovným stiskem ovládacího prvku zobrazíte informace o snímání a získáte přístup k dalším nastavením. Stiskem a podržením ovládacího prvku nastavíte položku [Kontrola blikání] na možnost [Vyp].
<b>Snímání Live ND (ND)</b> (pouze  )	Povolení živého ND filtru (str. 158). Jedním stiskem povolíte režim [Snímání Live ND]. Opětovným stiskem funkci zakážete. Podržením tlačítka a otáčením předním či zadním přepínačem lze upravit nastavení režimu [Snímání Live ND].
<b>Vyp</b>	Ovládací prvek není použit.
<b>Režim blesku (⚡)</b> (pouze  )	Úprava nastavení blesku (str. 120). Jedním stiskem zobrazíte možnosti blesku a dalším stiskem vyberte označenou možnost a opusťte nastavení. Pomocí předního či zadního přepínače nebo tlačítka $\triangleleft$ označte nastavení. <ul style="list-style-type: none"> <li>Tuto funkci lze přiřadit pouze tlačítkům <math>\triangleright</math> a <math>\nabla</math>. Nejprve je třeba nastavit položku [<math>\blacktriangleleft</math>] na možnost [Přímá volba].</li> </ul>
 (sériové snímání / samospoušť) (pouze  )	Výběr režimu spouště (sériové snímání / samospoušť) (str. 126). Stiskem tlačítka zobrazte možnosti režimu spouště a poté předním či zadním přepínačem nebo pomocí tlačítek $\triangleleft$ zvolte režim. <ul style="list-style-type: none"> <li>Tuto funkci lze přiřadit pouze tlačítkům <math>\triangleright</math> a <math>\nabla</math>. Nejprve je třeba nastavit položku [<math>\blacktriangleleft</math>] na možnost [Přímá volba].</li> </ul>
 Zámek (zámek dotykového ovládání)	Uzamčení dotykového ovládání. Jedním stiskem a podržením dotykové ovládání uzamknete, druhým je odemknete. <ul style="list-style-type: none"> <li>Tuto funkci lze přiřadit pouze tlačítkům <math>\triangleright</math> a <math>\nabla</math>. Nejprve je třeba nastavit položku [<math>\blacktriangleleft</math>] na možnost [Přímá volba].</li> </ul>
<b>Elektronický Zoom (W↔T)</b>	Přiblížení a oddálení na objektech s elektronickým transfokátorem. Po stisknutí ovládacího prvku proveďte pomocí kurzorového kříže přiblížení nebo oddálení. Tlačítka $\triangle$ nebo $\triangleright$ záběr přiblížíte, tlačítka $\nabla$ nebo $\triangleleft$ jej oddálíte. <ul style="list-style-type: none"> <li>Tuto funkci lze přiřadit pouze tlačítkům <math>\triangleright</math> a <math>\nabla</math>. Nejprve je třeba nastavit položku [<math>\blacktriangleleft</math>] na možnost [Přímá volba].</li> </ul>
<b>AF Stop</b>	Pozastavení automatického ostření. Zaostření se zamkne a automatické ostření je pozastaveno, dokud nestisknete příslušný ovládací prvek. Platí pouze pro tlačítka  na objektivu.
 Volba tváře (☺)	Když fotoaparát detekuje více objektů pro portréty, vyberte tvář, kterou chcete použít pro ostření. Stisknutím tlačítka vyberete tvář, která je nejbližší aktuálnímu cíli AF. Pokud je pro režim oblasti AF vybrána možnost  All (všechny oblasti), stisknutím tlačítka vyberete tvář nejbližší ke středu rámečku. Chcete-li zaostřit na jinou tvář, podržte tlačítko a otočte přední nebo zadní přepínač. Tuto možnost lze použít také během záznamu videa.
<b>Detekce tváře a očí (☺)</b>	Pokud tlačítko stisknete, když je pro položku [Detekce tváře a očí] (str. 88) vybrána jiná volba než [Vyp], položka se vypne; chcete-li obnovit předchozí nastavení, stiskněte tlačítko znovu. Chcete-li změnit možnost zobrazenou v menu [Detekce tváře a očí], podržte tlačítko a otočte přední nebo zadní přepínač.



Role	Funkce
<b>Zámek zaostření</b> 	<p>Jedním stiskem ovládacího prvku ostřící prsteneč objektivu vypnete a opakovaným stiskem jej aktivujete. Tato možnost je k dispozici, pokud je pro položku [Režim AF] zvolena možnost [S-AF MF], [C-AF MF], [MF], [C-AF+TRb], [Pre MF] nebo [AFb].</p> <p>Když je prsteneč vypnut, část MF ukazatele režimu AF je zobrazena sedě.</p> <p>V případě objektivů vybavených západkou MF (ruční ostření) nemá stisknutí tlačítka žádný účinek, pokud je ostřící prsteneč v poloze MF (blíže k tělu fotoaparátu).</p> <p>Zámek zaostření skončí, když provedete operaci, jako je vypnutí fotoaparátu nebo připojení jiného objektivu.</p>
<b>Noční vidění</b> <b>(Noční LV)</b> (pouze  )	<p>Pokud tlačítko stisknete, když je funkce [ Noční vidění] vypnutá ([Vyp]) (str. 225), funkce se zapne ([Zap]). Je-li zapnutá ([Zap]), stiskem tlačítka ji vypnete ([Vyp]).</p>
<b>AEL (Zámek AE)</b>	<p>Stiskem tlačítka aretujete expozici. Opětovným stiskem ji uvolníte.</p>
<b>AF-ZAP</b>	<p>Fotoaparát při stisku tlačítka ostří pomocí automatického ostření (str. 83). Po uvolnění tlačítka fototaparát přestane ostřit.</p>
<b>AE BKT</b> (pouze  )	<p>Pokud tlačítko stisknete, když je funkce [AE BKT] vypnutá ([Vyp]), vybere se nastavení zvolené pod položkou [AE BKT]. Pokud je vybraná jiná možnost než [Vyp], stisknutím tlačítka vyberete možnost [Vyp]. Chcete-li vybrat možnost pro položku [AE BKT], podržte tlačítko a otáčejte předním či zadním přepínačem.</p>
<b>WB BKT</b> (pouze  )	<p>Pokud tlačítko stisknete, když je položka [WB BKT] vypnutá ([Vyp]), vybere se nastavení zvolené pod položkou [WB BKT]. Pokud je vybraná jiná možnost než [Vyp], stisknutím tlačítka vyberete možnost [Vyp]. Chcete-li vybrat možnost pro položku [WB BKT], podržte tlačítko a otáčejte předním či zadním přepínačem.</p>
<b>FL BKT</b> (pouze  )	<p>Pokud tlačítko stisknete, když je položka [FL BKT] vypnutá ([Vyp]), vybere se nastavení zvolené pod položkou [FL BKT]. Pokud je vybraná jiná možnost než [Vyp], stisknutím tlačítka vyberete možnost [Vyp]. Chcete-li vybrat možnost pro položku [FL BKT], podržte tlačítko a otáčejte předním či zadním přepínačem.</p>
<b>ISO BKT</b> (pouze  )	<p>Pokud tlačítko stisknete, když je položka [ISO BKT] vypnutá ([Vyp]), vybere se nastavení zvolené pod položkou [ISO BKT]. Pokud je vybraná jiná možnost než [Vyp], stisknutím tlačítka vyberete možnost [Vyp]. Chcete-li vybrat možnost pro položku [ISO BKT], podržte tlačítko a otáčejte předním či zadním přepínačem.</p>
<b>ART BKT</b> (pouze  )	<p>Zapne nebo vypne funkci [ART BKT]. Chcete-li vybrat možnost pro položku [ART BKT], stiskněte a podržte tlačítko.</p>
<b>Zaostřovací řada</b> (pouze  )	<p>Zapne nebo vypne funkci [Zaostřovací řada]. Chcete-li vybrat možnost pro položku [Zaostřovací řada], stiskněte a podržte tlačítko.</p>
<b>Skládané makro</b>  (pouze  )	<p>Zapne nebo vypne funkci [Skládané makro]. Chcete-li vybrat možnost pro položku [Skládané makro], stiskněte a podržte tlačítko.</p>

Role	Funkce
<b>Snímek s vys. rozliš.</b> (  ) (pouze  )	Pokud tlačítko stisknete, když je položka [Snímek s vys. rozliš.] vypnutá ([Vyp]), vybere se nastavení zvolené pod položkou [Snímek s vys. rozliš.]. Pokud je vybraná jiná možnost než [Vyp], stisknutím tlačítka vyberete možnost [Vyp]. Chcete-li vybrat možnost pro položku [Snímek s vys. rozliš.], podržte tlačítko a otáčejte předním či zadním přepínačem.
<b>Detekce objektu</b> (  )	Pokud tlačítko stisknete, když je položka [Detekce objektu] vypnutá ([Vyp]), vybere se nastavení zvolené pod položkou [Detekce objektu]. Pokud je vybraná jiná možnost než [Vyp], stisknutím tlačítka vyberete možnost [Vyp]. Chcete-li vybrat možnost pro položku [Detekce objektu], podržte tlačítko a otáčejte předním či zadním přepínačem.
<b>Přímá volba</b> (  )	Přiřadte role tlačítkům na kurzorovém kříži ( $\Delta \nabla \triangleleft \triangleright$ ). Lze přiřadit následující role: Tlačítko $\triangleleft$ :  (výběr cíle AF) Tlačítko $\Delta$ :  (expoziciční kompenzace) Tlačítko $\triangleright$ :  (přepínání AF/MF) Tlačítko $\nabla$ : <b>WB</b> (vyvážení bílé) • Tlačítkům $\triangleright$ a $\nabla$ lze přiřadit další funkce.
<b>WB Zámek</b> ( <b>Zámek</b>  ) (pouze  )	Při nahrávání videa s automatickým vyvážením bílé stisknutím tohoto tlačítka aretujete vyvážení bílé. Opětovným stiskem aretaci uvolníte.
<b>Asist. zobrazení</b> ( <b>BT.709</b> ) (pouze  )	Zapne nebo vypne funkci [  Asist. zobrazení]. Nastavení můžete změnit i během nahrávání videa.
<b>Nast. pruhovaného vzoru</b> (  ) (pouze  )	Zapne nebo vypne [Nast. pruhovaného vzoru]. Nastavení můžete změnit i během nahrávání videa.

## ■ Používání multifunkčních možností (Multi funkce)

Přiřadíte více funkcí jednomu tlačítku.





☞ Chcete-li použít multi funkci, nejprve musíte pomocí položky [Funkce tlačítka] přiřadit volbu [Multi funkce] ovládacímu prvku fotoaparátu [Nastavení tlačítka] (str. 208).

### Výběr funkce

- 1 Podržte tlačítko, kterému je přiřazena [Multi funkce], a otočte předním či zadním přepínačem.
  - Otáčejte přepínačem, dokud není označena požadovaná funkce. Uvolněním tlačítka vyberte označenou položku.
- 2 Stiskněte tlačítko, kterému je přiřazena [Multi funkce].
- 3 Upravte nastavení.



Multifunkční tlačítko lze použít k následujícím činnostem:

<b>Kontrola přeexp. a podexp.</b>	Upravte jas pomocí předního nebo zadního přepínače. Stiskem tlačítka <b>INFO</b> lze zvolit tónový rozsah (světlé, tmavé, střední tóny).
<b>Úpravy barev</b>	Pomocí předního přepínače upravte odstín a pomocí zadního saturaci.
 <b>ISO</b>  <b>ISO</b>	Vyberte nastavení pomocí předního nebo zadního přepínače.
 <b>Vyvážení bílé</b>  <b>Vyvážení bílé</b>	
<b>Zvětšit</b>	Zobrazí se přibližovací rámeček.
<b>Poměr stran</b>	Vyberte nastavení pomocí předního nebo zadního přepínače.
 <b>Režim LV</b>	Stiskem tlačítka lze přepínat mezi režimy [Standardní] a [Simul. optický hled.].
<b>Zvýraznění</b>	Stisknutím tohoto tlačítka lze funkci zapnout nebo vypnout.

- Můžete vybrat zobrazené možnosti. ☞ [Nastavení multi funkce] (str. 236)
- ☞ Během fotografování lze funkci [Kontrola přeexp. a podexp.] nastavit také stiskem tlačítka  (Expoziční kompenzace) a následným stiskem tlačítka **INFO**.

## ■ Záznam videa stiskem tlačítka spouště (📹Funkce spouště)

PASMB📹

Nakonfigurujte spoušť jako tlačítko Ⓞ (záznam videa). Když je přepínač režimů v poloze 📹 (video), ke spuštění nebo zastavení záznamu lze následně použít volitelné dálkové ovládání.

Menu	<b>MENU</b> ➔ ⚙️ ➔ 1. Ovládání ➔ 📹Funkce spouště
------	--

Vyp	Tlačítko spouště nelze použít k záznamu videa.
ⓄREC	Domáčknutím tlačítka spouště spustíte nebo zastavíte záznam videa.

ⓘ Tlačítko Ⓞ nelze použít k záznamu videa, když je vybraná možnost [ⓄREC].

## Přirazení funkcí přednímu a zadnímu přepínači

(📷Funkce přepínače / 📹Funkce přepínače)

PASMB📹

Zvolte funkce prováděné předním a zadním přepínačem.

Menu	<b>MENU</b> ➔ ⚙️ ➔ 1. Ovládání ➔ Nastavení voliče ➔ 📷Funkce přepínače <b>MENU</b> ➔ ⚙️ ➔ 1. Ovládání ➔ Nastavení voliče ➔ 📹Funkce přepínače
------	--

1 Vyberte položku, kterou chcete nastavit, a stiskněte tlačítko Ⓞ.

- Vyberte přepínač pomocí tlačítek <|> a tlačítky Δ ∇ zvolte funkci.
- Tlačítkem **INFO** se můžete pohybovat mezi polohami páčky.
- Po dokončení nastavení stiskněte tlačítko Ⓞ.



ⓘ Pokud je položka [📷Funkce Fn páčky] / [📹Funkce FN páčky] nastavena na jinou možnost než [režim↓], jsou funkce přiřazené páčce ↓ povoleny, i když je páčka v poloze 2.

Funkce, které lze přiřadit pod položkou [📷Funkce přepínače], jsou uvedeny níže.

Role	Funkce	Režim snímání				
		P	A	S	M	B
Ps	Posunutí programu (str. 44).	✓	—	—	—	—
Závěrka	Zvolte expoziční dobu.	—	—	✓	✓	✓
FNr.	Upravte clonu.	—	✓	—	✓	✓
📷	Úprava expoziční kompenzace.	✓	✓	✓	✓	✓
📷	Upravte kompenzaci blesku.	✓	✓	✓	✓	✓
ISO	Úprava citlivosti ISO.	✓	✓	✓	✓	✓
Vyvážení bílé	Úprava vyvážení bílé.	✓	✓	✓	✓	✓
Kelviny CWB	Zvolte barevnou teplotu, pokud je vyvážení bílé nastaveno na CWB (vlastní).	✓	✓	✓	✓	✓
Vyp	Žádná.	✓	✓	✓	✓	✓

\* Přepínání mezi režimy Bulb, Time a Živá kompozitní.

Funkce, které lze přiřadit pod položkou [📷Funkce přepínače], jsou uvedeny níže.

Role	Funkce	📷 režim (režim expozice videa)			
		P	A	S	M
<b>Závěrka</b>	Zvolte expoziční dobu.	—	—	✓	✓
<b>FNr.</b>	Upravte clonu.	—	✓	—	✓
	Úprava expoziční kompenzace.	✓	✓	✓	✓
<b>ISO</b>	Úprava citlivosti ISO.	—	—	—	✓
<b>Vyvážení bílé</b>	Úprava vyvážení bílé.	✓	✓	✓	✓
<b>Kelviny CWB</b>	Zvolte barevnou teplotu, pokud je vyvážení bílé nastaveno na CWB (vlastní).	✓	✓	✓	✓
 VOL	Upravte hlasitost záznamu.	✓	✓	✓	✓
 VOL	Upravte hlasitost sluchátek.	✓	✓	✓	✓
<b>Vyp</b>	Žádná.	✓	✓	✓	✓

Zvolte směr, ve kterém je třeba otáčet přepínači pro nastavení expozice.



Menu	<b>MENU</b> ➔  ➔ 1. Ovládání ➔ Nastavení voliče ➔ Směr přepínače
------	---

Expozice	Vyberte směr, kterým je třeba otáčet přepínači pro nastavení clony a expoziční doby v režimech <b>A</b> , <b>S</b> , <b>M</b> a <b>B</b> .
Ps	Zvolte směr, kterým je třeba otáčet přepínači po posunutí programu (režim <b>P</b> ).

## Změna funkcí víceúčelového voliče (Nast. vícenásobného voliče)







Zvolte směr, ve kterém je třeba otáčet přepínači pro nastavení expozice.

Menu	<b>MENU</b> ➔  ➔ 1. Ovládání ➔ Nast. vícenásobného voliče
------	--

 Středové tlačítko	<p>Zvolte operaci prováděnou stisknutím víceúčelového voliče. Víceúčelový volič tak může fungovat jako tlačítko.</p> <p><b>[Vyp]</b>: Není přiřazena žádná funkce. Stisk víceúčelového voliče nemá žádný vliv.</p> <p><b>[[::]]</b>: Stiskem víceúčelového voliče upravíte nastavení pro výběr oblasti AF, režim oblasti AF nebo AF s prioritou tváře. Podle nastavení položky <b>[[::]]Zvolte nastavení obraz.</b> (str. 99) lze použít křížový ovladač nebo přední a zadní přepínač.</p> <p><b>[[::]]HP</b>: Víceúčelový volič provádí funkci vybranou pro možnost <b>[[::]]Funkce tlačítka &gt; [[::]]Domů</b> (str. 98).</p> <p> Tato volba se vztahuje pouze k režimům fotografování.</p>
 Směrová klávesa	<p>Zvolte operaci prováděnou nakloněním víceúčelového voliče. Víceúčelový volič normálně slouží k umístění oblasti AF, ale tuto funkci lze vypnout a zabránit nechtěnému provedení.</p> <p><b>[Vyp]</b>: Není přiřazena žádná funkce.</p> <p><b>[[::]]</b>: Víceúčelový volič lze použít k umístění oblasti AF.</p>

Menu	<b>MENU</b> →  → 1. Ovládání → Nastavení páčky Fn
------	--

### ■ Jak nakonfigurovat páčku Fn

 Funkce Fn páčky	<p>Zvolte funkci páčky Fn v režimech fotografování. Přepínač Fn lze použít k výběru funkcí předního a zadního přepínače nebo k vyvolání nastavení ostření. Lze jej použít také k výběru režimu videa.</p> <p>Nastavení je platné v režimech <b>P, A, S, M a B</b> (režimy fotografování). Volba vybraná pomocí položky [ Funkce Fn páčky] se uplatní v režimu  (video).</p>
 Funkce Fn páčky	<p>Zvolte funkci páčky Fn v režimu  (video). Přepínač Fn lze použít k výběru funkcí předního a zadního přepínače nebo k vyvolání nastavení ostření.</p> <p>Funkce přiřazená páčce Fn pomocí této položky se uplatní v režimu  (video).</p> <p>V režimech <b>P, A, S, M a B</b> (fotografování) provádí páčka Fn funkci vybranou pod položkou [ Funkce Fn páčky].</p>
<b>Páčka Fn / páčka vypínače</b>	<p>Páčku Fn lze použít jako páčku vypínače. Tuto funkci použijte, pokud chcete k zapnutí nebo vypnutí fotoaparátu během snímání použít pravou ruku.</p>

## ■ Konfigurace [📷Funkce Fn páčky]

- 1 Zvolte položku [📷Funkce Fn páčky] na obrazovce [Nastavení páčky Fn] a stiskněte tlačítko **OK**.

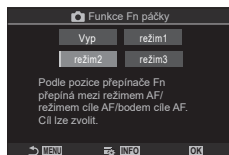

Obrazovka  
Funkce Fn páčky

<b>Vyp</b>	Změna polohy přepínače <b>Fn</b> nemá žádný vliv.
<b>režim1</b>	Záměna funkcí předního a zadního přepínače. Funkce pro pozice 1 a 2 odpovídají nastavení vybranému pod položkou [📷Funkce přepínače] (str. 216).
<b>režim2</b>	Přepínání mezi dvěma skupinami nastavení, dříve vybraných pro položky [Režim AF], [Režim cíle AF] a [Bod cíle AF]. Stiskněte tlačítko <b>INFO</b> a zaškrtněte (✓) nastavení, které chcete vyvolat pomocí páčky <b>Fn</b> . Chcete-li zaškrtnutí odebrat, znovu stiskněte tlačítko <b>OK</b> . [Režim AF]: S-AF, C-AF atd. [Režim cíle AF]: [•]Jednotlivý, [📷]Vše atd. [Bod cíle AF]: Pozice oblastí AF.
<b>režim3</b>	Přepínání režimu snímání. Můžete přepnout do režimu  (video) bez otáčení přepínače režimů.

- ⓘ Když je vybraný [režim3], položku [📷Funkce Fn páčky] nelze použít (str. 221).
- ⓘ Tuto funkci nelze použít v následujících případech.
  - Položka [Páčka Fn/vyp. páčka] (str. 222) je nastavena na možnost [ZAP/VYP] nebo [VYP/ZAP].

## ■ Konfigurace [📹Funkce Fn páčky]

- 1 Zvolte položku [📹Funkce Fn páčky] na obrazovce [Nastavení páčky Fn] a stiskněte tlačítko **OK**.

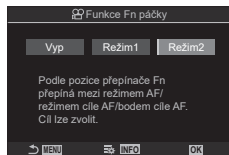

Obrazovka   
Funkce Fn páčky

<b>Vyp</b>	Změna polohy přepínače <b>Fn</b> nemá žádný vliv.
<b>režim1</b>	Záměna funkcí předního a zadního přepínače. Funkce pro pozice 1 a 2 odpovídají nastavení vybranému pod položkou [📹Funkce přepínače] (str. 216).
<b>režim2</b>	Přepínání mezi dvěma skupinami nastavení, dříve vybraných pro položky [Režim AF], [Režim cíle AF] a [Bod cíle AF]. Stiskněte tlačítko <b>INFO</b> a zaškrtněte (✓) nastavení, které chcete vyvolat pomocí páčky <b>Fn</b> . Chcete-li zaškrtnutí odebrat, znovu stiskněte tlačítko <b>OK</b> . [Režim AF]: S-AF, C-AF atd. [Režim cíle AF]: [=]Malý, [📷]Vše atd. [Bod cíle AF]: Pozice oblastí AF



ⓘ Tuto funkci nelze použít v následujících případech.

- Pod položkou [📷Funkce Fn páčky] je vybrána možnost [režim3] (str. 220).
- Položka [Páčka Fn/vyp. páčka] (str. 222) je nastavena na možnost [ZAP/VYP] nebo [VYP/ZAP].

### ■ Použití možnosti [režim2] položky [📷Funkce Fn páčky] / [📷Funkce Fn páčky]

Pokud je pod položkou [📷Funkce Fn páčky] / [📷Funkce Fn páčky] vybrána možnost [režim2], fotoaparát uloží samostatná nastavení ostření pro polohy 1 a 2.

**1** Otočte páčku **Fn** do polohy 1 a upravte nastavení AF.

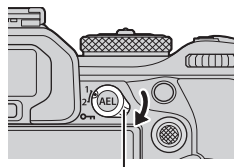

- Fotoaparát může uložit nastavení, která byla zaškrtnuta (✓) v následujících položkách:

[Režim AF]: S-AF, C-AF atd.  
[Režim cíle AF]: [·] Malý, [📷] Vše atd.  
[Bod cíle AF]: Poloha oblastí AF

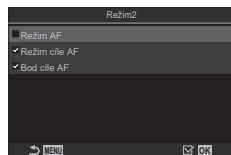

**2** Opakujte postup pro polohu 2.

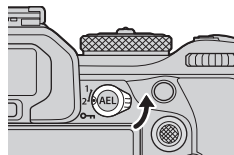

**3** Otočením páčky do požadované polohy vyvoláte uložená nastavení.

## ■ Konfigurace položky [Páčka Fn/vyp. páčka]

- 1 Zvolte položku [Páčka Fn/vyp. páčka] na obrazovce [Nastavení páčky Fn] a stiskněte tlačítko **OK**.

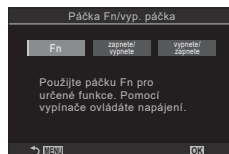

<b>Fn</b>	Páčka funguje dle voleb vybraných pro položky [ <b>☑</b> Funkce Fn páčky] a [ <b>☑</b> Funkce Fn páčky] (str. 221).
<b>ZAP/VYP</b>	Páčka funguje jako vypínač ZAP/VYP. Poloha 1 je zapnuto a poloha 2 je vypnuto.
<b>VYP/ZAP</b>	Páčka funguje jako vypínač ZAP/VYP. Poloha 1 je vypnuto a poloha 2 je zapnuto.

- ⓘ Pokud je vybraná možnost [ZAP/VYP] nebo [VYP/ZAP], k vypnutí fotoaparátu nelze použít páčku ZAP/VYP. Položky [**☑** Funkce Fn páčky] a obdobně [**☑** Funkce Fn páčky] nejsou k dispozici.

## Objektivy s elektronickým transfokátorem

(Nast. elektronického zoomu)

# PASMB

Vyberte rychlost, kterou objektivy s elektronickým transfokátorem provádějí přiblížení či oddálení při otáčení prstencem zoomu. Pokud je rychlost zoomu tak rychlá, že je zkomponování záběru objektu obtížné, snižte ji.

Menu	<b>MENU</b> ➔ <b>☑</b> ➔ 1. Ovládání ➔ Nast. elektronického zoomu
------	---



<b>📷 Rych. el. Rychlost zoomu</b>	Nastaví rychlost zoomu pro režim <b>📷</b> (fotografování). <b>[Nízká]:</b> Pomalý zoom. Vhodné pro přesné nastavení. <b>[Normální]:</b> Normální rychlost zoomu. <b>[Vysoká]:</b> Rychlý zoom.
<b>📺 Rych. el. Rychlost zoomu</b>	Nastaví rychlost zoomu pro režim <b>📺</b> (video). <b>[Nízká]:</b> Pomalý zoom. Vhodné pro přesné nastavení. <b>[Normální]:</b> Normální rychlost zoomu. <b>[Vysoká]:</b> Rychlý zoom.

- ⓘ Ačkoli se pro režim **📷** (fotografování) a **📺** (video) zobrazují stejné možnosti, skutečné rychlosti zoomu se liší.

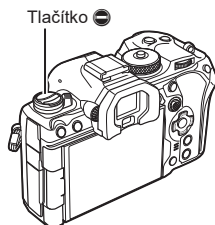
Tlačítko  lze deaktivovat.



Menu	<b>MENU</b> →  → 1. Ovládání →  Zámek
------	---

Vyp	Tlačítko  lze používat.
Zap	Tlačítko  nelze používat.

## Výběr chování při stisknutí spouště během přiblížení živého náhledu (LV makro režim)

Zvolte možnosti zobrazení, které se použijí při přiblížení při ostření.

Menu	<b>MENU</b> →  → 2. Ovládání → LV makro režim
------	--

- Informace o možnostech přiblížení živého náhledu viz popis na str. 80.

<b>LV makro režim</b>	<p>Zvolte, co se stane, pokud při přiblížení při ostření namáčknete spoušť.</p> <p><b>[režim1]:</b> Ukončení přiblížení při ostření. Po zaostření pomocí ostřicího prstence můžete zkontrolovat kompozici.</p> <p><b>[režim2]:</b> Přiblížení při ostření zůstane aktivní, zatímco fotoaparát ostří. Snímek zkomponujte před zaostření, poté přiblížte obraz pro přesné zaostření a pořídte snímek, aniž byste přiblížení opustili.</p>
-----------------------	---

## Výběr chování pro ovládací prvek používaný k náhledu hloubky ostrosti

(Zámek)

PASMB

Zvolte chování pro ovládací prvek používaný k náhledu hloubky ostrosti.

Menu	<b>MENU</b> → ⚙️ → 2. Ovládání → Zámek
------	--

<b>Aretace</b>	Zvolte chování pro ovládací prvek používaný k náhledu hloubky ostrosti. <b>[Vyp]:</b> Po stisknutí ovládacího prvku se zastaví clona. <b>[Zap]:</b> Po stisknutí ovládacího prvku se zastaví clona; pro ukončení náhledu hloubky ostrosti stiskněte ovládací prvek podruhé.
----------------	---

## Možnosti držení tlačítka

(Čas přidržení)

PASMB

Vyberte, jak dlouho musí být tlačítka stisknuta, aby se provedly funkce jako reset a pod. pro různá nastavení. Pro usnadnění lze časy držení tlačítka pro různé funkce nastavit zvlášť.

Menu	<b>MENU</b> → ⚙️ → 2. Ovládání → Doba přidržení
------	---

<b>Ukončit LVQ</b>	Nastavte dobu přidržení tlačítka pro každou funkci. [0,5 s] – [3,0 s]
<b>Obnovit rám LVQ</b>	
<b>Reset</b>	
<b>Reset</b>	
<b>Reset</b>	
<b>Reset</b>	
<b>Reset</b>	
<b>Reset</b>	
<b>Reset</b>	
<b>Reset</b>	
<b>Reset</b>	
<b>Reset</b>	
<b>Reset</b>	
<b>Reset</b>	
<b>Reset</b>	
<b>Reset</b>	
<b>Reset</b>	

## Funkce pro nastavení zobrazení živého náhledu

### Změna vzhledu zobrazení

( Režim LV)

**PASMB**

Zvýší dynamický rozsah zobrazení v hledáčku, zvýší množství viditelných detailů v přeexponovaných a podexponovaných oblastech způsobem podobným optickým hledáčkům. Toto nastavení se projeví na hledáčku, displeji a výstupu HDMI.

Menu	<b>MENU</b> →  → 3. Živý náhled →  Režim LV
------	---

<b>Standardní</b>	Vliv expozice, barev a dalších nastavení snímání je vidět v hledáčku.
<b>Simul. optický hled.</b>	Vliv expozice, vyvážení bílé, uměleckých filtrů a dalších nastavení snímání nejsou na displeji vidět.

- Když je vybrána možnost [Simul. optický hled.], zobrazí se na displeji indikátor „S-OVF“.

### Zlepšení viditelnosti displeje ve tmě

( Noční vidění)

**PASMB**

Zvýší jas displeje, abyste jej lépe viděli ve tmě.

Menu	<b>MENU</b> →  → 3. Živý náhled →  Noční vidění
------	---

<b>Vyp</b>	Normální zobrazení.
<b>Zap</b>	Pro snazší prohlížení se upraví jas. Jas a barvy náhledu se liší od výsledné fotografie.

- Když je vybrána možnost [Zap], zobrazí se na displeji indikátor „Noční LV“.
- Pokud je vybraná možnost [Zap], položka [sn./s] se nastaví na možnost [Normální].

### Snímková frekvence hledáčku

(sn./s)

**PASMB**

Volba obnovovací frekvence zobrazení v hledáčku.

Menu	<b>MENU</b> →  → 3. Živý náhled → sn./s
------	---

<b>Normální</b>	Standardní snímková frekvence. Toto nastavení je doporučeno pro většinu situací.
<b>Vysoká</b>	Plynulý pohyb rychle se pohybujících objektů. Rychle se pohybující objekty se snáze sledují. Pokud vnitřní teplota fotoaparátu během fotografování vzroste, toto nastavení se automaticky vrátí na možnost [Normální].

Účinky uměleckých filtrů můžete sledovat na displeji nebo v hledáčku během snímání. Některé filtry mohou způsobit, že se pohyb objektu bude zdát trhaný, ale tento jev lze minimalizovat tak, aby neovlivňoval fotografování.

Menu	<b>MENU</b> →  → 3. Živý náhled → Režim Art LV
------	---

režim1	Účinky uměleckých filtrů lze zobrazit v náhledu na displeji během fotografování.
režim2	Když je namáčknuté tlačítko spouště, fotoaparát upřednostní zachování snímkové frekvence displeje a potlačí účinky uměleckých filtrů v náhledovém zobrazení. Pohyb je plynulý.

## Redukce blikání v živém náhledu

(Živ. náh. bez blikání)

Redukuje blikání pod zářivkovým světlem a pod. Tuto možnost vyberte, pokud blikání znesnadňuje zobrazení na displeji.

Menu	<b>MENU</b> →  → 3. Živý náhled → Živ. náh. bez blikání
------	--

Auto	Fotoaparát detekuje a redukuje blikání.
50 Hz	Sníží blikání na pracovišti nebo ve venkovním osvětlení napájeném střídavým proudem o frekvenci 50 Hz.
60 Hz	Sníží blikání na pracovišti nebo ve venkovním osvětlení napájeném střídavým proudem o frekvenci 60 Hz.
Vyp	Redukce blikání vypnuta. • Tato možnost není dostupná, pokud je položka [Snímání bez blikání] nastavená na možnost [Zap] (str. 135).

Vyberte zobrazení použité při převrácení displeje pro pořizování autoportrétů.

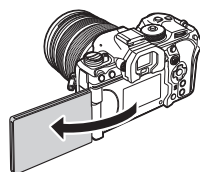

Menu	<b>MENU</b> →  → 3. Živý náhled → Pom. při autoportrétu
------	--





<b>Vyp</b>	Při převrácení displeje se zobrazení nezmění.
<b>Zap</b>	Pokud je displej převrácený pro účely autoportrétů, zobrazí se na něm převrácený obraz pohledu skrz objektiv.

## Funkce pro konfiguraci zobrazení informací

### Volba stylu zobrazení hledáčku

(Styl EVF)

**PASMB** 

Menu	<b>MENU</b> →  → 4. Informace → Styl EVF
 Styl 1 / Styl 2	Zobrazení v hledáčku podobné filmovým fotoaparátům. 
 Styl 3	Stejně jako zobrazení na displeji. 

6

Přizpůsobení fotoaparátu



## ■ Zobrazení hledáčku během snímání s použitím hledáčku (Styl 1 / Styl 2)

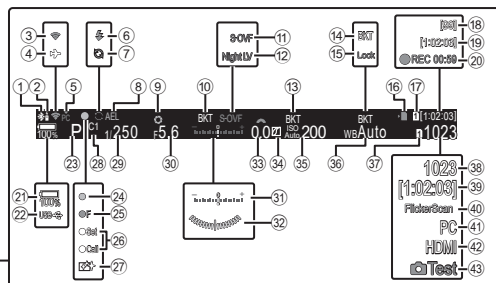
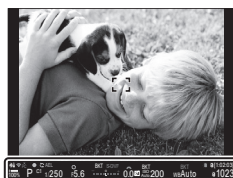

- |   |   |
|---|---|
| ① Aktivní připojení <b>Bluetooth</b> <sup>®</sup> .....str. 260, 280          | ②① Stav baterie..... str. 30                          |
| ② Dálkové ovl. ....str. 280   | ②② Napájení pomocí USB PD .....str. 287               |
| ③ Připojení k bezdrátové síti ...str. 261, 267                                | ②③ Režim snímání .....str. 43                         |
| ④ Režim V letadle.....str. 260  | ②④ Značka potvrzení AF .....str. 40                   |
| ⑤ Aktivní připojení k počítači (Wi-Fi).....str. 267                           | ②⑤  SH2 Výstraha clony .....str. 126                  |
| ⑥ Blesk .....str. 118<br>(bliká: probíhá nabíjení, svítí: nabíjení dokončeno) | ②⑥ Funkce SET a CALL .....str. 293                    |
| ⑦ Pro Capture aktivní .....str. 133   | ②⑦ Protiprachový filtr .....str. 305                  |
| ⑧ Zámek AE .....str. 109  | ②⑧ Uživatelský režim .....str. 56                     |
| ⑨ Náhled .....str. 224  | ②⑨ Expoziční doba .....str. 43, 47                    |
| ⑩ AE BKT .....str. 174  | ③⑩ Hodnota clony.....str. 43, 45                      |
| ⑪  Režim LV .....str. 225   | ③① Expoziční kompenzace .....str. 106                 |
| ⑫  Noční vidění .....str. 225   | ③② Vodováha*1 .....str. 233                           |
| ⑬ ISO BKT.....str. 176  | ③③ Hodnota expoziční kompenzace .....str. 106         |
| ⑭ WB BKT .....str. 175  | ③④ Kontrola přeexp. a podexp. ....str. 215            |
| ⑮  Zámek .....str. 153  | ③⑤ Citlivost ISO .....str. 113                        |
| ⑯ Indikátor zápisu na kartu.....str. 21, 25                                   | ③⑥ Vyvážení bílé .....str. 150                        |
| ⑰  Slot pro ukládání .....str. 243  | ③⑦  Nastavení ukládání.....str. 243                   |
| ⑱ Maximální počet souvislých snímků .....str. 128                             | ③⑧ Počet snímků, které lze uložit.....str. 331        |
| ⑲ Dostupná doba záznamu.....str. 331  | ③⑨ Dostupná doba záznamu.....str. 331                 |
| ⑳ Doba záznamu (zobrazuje se během záznamu).....str. 59                       | ④① Kontrola blikání .....str. 108                     |
|   | ④② Aktivní připojení k počítači (USB) *2.....str. 284 |
|   | ④③ Výstup HDMI .....str. 182                          |
|   | ④④ Test. snímek.....str. 210                          |

\*1 Zobrazuje se při namáčknutí tlačítka spouště. Vodováha] (str. 233)

\*2 Zobrazuje se, pouze když je aktivní připojení k aplikaci OM Capture a v nabídce [RAW/Ovládání] je jako jediné cílové umístění pro nové snímky vybrán počítač (str. 276).

## Indikátory snímání

(📷 Nastavení informací / 📷 Nastavení informací)

**PASMB** 📷

Zvolte indikátory zobrazené na obrazovce živého náhledu.

Můžete zobrazit nebo skrýt indikátory nastavení snímání. Tuto možnost použijte k výběru ikon, které se zobrazí na displeji.

Můžete nakonfigurovat tři sady nastavení zobrazení pro režim fotografování a dvě sady pro režim záznamu videa.

Menu	<b>MENU</b> ➔ ⚙ ➔ 4. Informace ➔ 📷 Nastavení informací <b>MENU</b> ➔ ⚙ ➔ 4. Informace ➔ 📷 Nastavení informací
------	--

### ■ Konfigurace 📷 Nastavení informací

1 Zvolte indikátor, který chcete zobrazit po stisknutí tlačítka **INFO**, a zaškrtněte jej (✔).

- Pomocí tlačítek  $\Delta$   $\nabla$  zvolte možnost a stiskem tlačítka  $\odot$  položku zaškrtněte (✔). Chcete-li zaškrtnutí odebrat, znovu stiskněte tlačítko  $\odot$ .

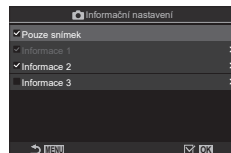

📷 Obrazovka Nastavení informací

<b>Pouze snímek</b>	Nebudou zobrazeny žádné informace.
<b>Informace 1</b>	Pomocí tlačítek $\Delta$ $\nabla$ zvolte možnost a stiskem tlačítka $\odot$ položku zaškrtněte (✔).
<b>Informace 2</b>	Chcete-li zaškrtnutí odebrat, znovu stiskněte tlačítko $\odot$ . Chcete-li nastavit podrobnosti ohledně zobrazené položky, stiskněte $\triangleright$ . Lze nastavit následující položky.
<b>Informace 3</b>	[📷] / [Přeexp. a podexp.] / [Vodováha] / [Všechny informace o baterii] / [Tichý 🗣️ provoz]

🔗 Aktuálně používanou sadu nelze deaktivovat, ale lze nakonfigurovat položky, které se mají zobrazit.



## ■ Konfigurace Nastavení informací

1 Zvolte indikátor, který chcete zobrazit po stisknutí tlačítka **INFO**, a zaškrtněte jej (✓).

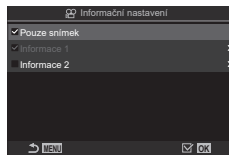
- Pomocí tlačítek  $\Delta$   $\nabla$  zvolte možnost a stiskem tlačítka  $\odot$  položku zaškrtněte (✓). Chcete-li zaškrtnutí odebrat, znovu stiskněte tlačítko  $\odot$ .



 Obrazovka  
Nastavení informací

<b>Pouze snímek</b>	Nebudou zobrazeny žádné informace.
<b>Informace 1</b>	Pomocí tlačítek $\Delta$ $\nabla$ zvolte možnost a stiskem tlačítka $\odot$ položku zaškrtněte (✓). Chcete-li zaškrtnutí odebrat, znovu stiskněte tlačítko $\odot$ . Chcete-li nastavit podrobnosti ohledně zobrazené položky, stiskněte $\triangleright$ . Lze nastavit následující položky.
<b>Informace 2</b>	[  ] / [Vodováha] / [Všechny informace o baterii] / [Stab. obrazu] / [Režim snímku] / [Vyvážení bílé] / [Režim AF] / [Detekce tváře a očí] / [Měřič úrovně záznamu zvuku] / [Hlasitost sluchátek] / [Kód času] / [Tichý  provoz] / [Mřížka]

 Aktuálně používanou sadu nelze deaktivovat, ale lze nakonfigurovat položky, které se mají zobrazit.

## ■ Výběr zobrazení

Stiskem tlačítka **INFO** během snímání lze přepínat mezi vybranými zobrazeními.

 „Přepnutí informačního displeje“ (str. 38)

## Konfigurace zobrazení při namáčknutí spouště

(Inf. namáčknutím  $\equiv$ )

**PASMB** 

Můžete nakonfigurovat zobrazení při namáčknutí tlačítka spouště.

Menu	<b>MENU</b> $\Rightarrow$  $\Rightarrow$ 4. Informace $\Rightarrow$ Inf. namáčknutím $\equiv$
------	--

<b>Vyp</b>	Při namáčknutí tlačítka spouště nezobrazí žádné informace.
<b>Zap1</b>	Při namáčknutí tlačítka spouště se zobrazí pouze následující položky související s expozicí. <ul style="list-style-type: none"> <li>• Expoziční doba</li> <li>• Hodnota clony</li> <li>• Hodnota expoziční kompenzace</li> <li>• Rozdíl oproti optimální expozici</li> <li>• Citlivost ISO</li> </ul>
<b>Zap2</b>	Zobrazení se nezmění, ani když je namáčknuté tlačítko spouště.

## Možnosti zobrazení informací v hledáčku

( Nastavení informací)

**PASMB**

Vyberte informace, které lze zobrazit v hledáčku stiskem tlačítka **INFO**. Stejně jako na displeji můžete stiskem tlačítka **INFO** v hledáčku zobrazit histogram nebo vodováhu. Tato položka slouží k výběru typu zobrazení. Projeví se, když je fotoaparát v režimu fotografování a pod položkou [Styl EVF] je zvolena možnost [ Styl 1] nebo [ Styl 2] (str. 228). Možnost vybraná pod položkou [ Nastavení informací] se projeví v režimu (str. 231).

Menu **MENU** → → 4. Informace → Nastavení informací

**1** Zvolte indikátor, který chcete zobrazit po stisknutí tlačítka **INFO**, a zaškrtněte jej ().

- Pomocí tlačítek zvolte možnost a stiskem tlačítka položku zaškrtněte (). Chcete-li zaškrtnutí odebrat, znovu stiskněte tlačítko .

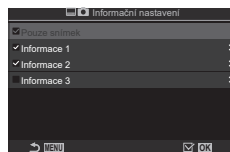

Obrazovka

Nastavení informací



<b>Pouze snímek</b>	Nebudou zobrazeny žádné informace.
<b>Informace 1</b>	Pomocí tlačítek   zvolte možnost a stiskem tlačítka  položku zaškrtněte (). Chcete-li zaškrtnutí odebrat, znovu stiskněte tlačítko . Chcete-li nastavit podrobnosti ohledně zobrazené položky, stiskněte . Lze nastavit následující položky. <b>[]</b> : Histogram překrývající zobrazení v hledáčku. <b>[Přeexp. a podexp.]</b> : Zabarví přeexponované a podexponované oblasti. <b>[Vodováha]</b> : Vodováha. <b>[Všechny informace o baterii]</b> : Informace o všech bateriích.
<b>Informace 2</b>	
<b>Informace 3</b>	

Aktuálně používanou sadu nelze deaktivovat, ale lze nakonfigurovat položky, které se mají zobrazit.

## Zobrazení vodováhy při namáčknutí tlačítka spouště



( = Vodováha)

**PASMB** 

Vyberte, zda je možné zobrazit v hledáčku vodováhu namáčknutím tlačítka spouště, pokud je položka [Styl EVF] (str. 228) nastavená na možnost [ Styl 1] nebo [ Styl 2].



Zobrazení při namáčknutí tlačítka spouště

Menu	<b>MENU</b> →  → 4. Informace →  = Vodováha
Zap	Při namáčknutí tlačítka spouště se vodováha zobrazí v hledáčku. Vodováha se objeví na místě pruhu expozice.
Vyp	Vodováha se nezobrazí.

Menu	<b>MENU</b> → ⚙️ → 5. Mřížka / další zobrazení → 📷Nastavení mřížky <b>MENU</b> → ⚙️ → 5. Mřížka / další zobrazení → 📺Nastavení mřížky
------	--





<b>Barva zobrazení</b>	Zvolte zobrazenou barvu. <b>[Nastavení 1]:</b> Použije se nastavení [Barva předvolby 1]. <b>[Nastavení 2]:</b> Použije se nastavení [Barva předvolby 2].
<b>Výhradní pro 📺 (pouze 📺Nastavení mřížky)</b>	Zvolte, zda při zobrazení vodítek v režimu 📺 (video) použít výhradní nastavení pro video. <b>[Vyp]:</b> Použijí se stejná nastavení jako v režimu fotografování. <b>[Zap]:</b> Použijí se nastavení vyhrazená pro režim záznamu videa.
<b>Zobrazená mřížka</b>	Zvolte typ zobrazených vodítek. Zvolte z možností: <b>[Vyp] / [📷] / [📺] / [📷] / [📺] / [📷] / [📺]</b> (pouze 📷Nastavení mřížky) • Pokud je vybraná možnost [📷], vodítka se přizpůsobí poměru videa 16 : 9, pokud natáčíte video v režimu fotografování. V závislosti na možnosti vybrané pod položkou [📺📷] se vodítka mohou zobrazit v poměru stran 17 : 9.
<b>Barva předvolby 1</b>	<b>[R]:</b> Zvýší číslo pro zdůraznění červeného nádechu. <b>[G]:</b> Zvýší číslo pro zdůraznění zeleného nádechu.
<b>Barva předvolby 2</b>	<b>[B]:</b> Zvýší číslo pro zdůraznění modrého nádechu. <b>[a]:</b> Zvýší číslo tak, aby byla barva vodítek hlubší.



ⓘ Zde nakonfigurovaná vodítka se nezobrazí v režimu Skládané makro (str. 160).









📺 Zde provedená nastavení lze použít také v případě, že je pod položkou [Styl EVF] vybraná možnost [📷Styl 3].

## Možnosti zobrazení mřížky v hledáčku **Nastavení mřížky**

**PASMB** 

Vyberte, zda se má v hledáčku zobrazovat zaměřovací mřížka. Můžete také zvolit barvu a typ mřížky. Projeví se, když je fotoapráť v režimu fotografování a pod položkou [Styl EVF] je zvolena možnost  [Styl 1] nebo  [Styl 2] (str. 228). Možnost vybraná pod položkou  [Nastavení informací] se projeví v režimu  (str. 231).

Menu **MENU** →  → 5. Mřížka / další zobrazení →  **Nastavení mřížky**

<b>Výhradní pro</b> 	Zvolte, zda se má při zobrazování vodítek v hledáčku použít výhradní nastavení pro hledáček. [Vyp]: Použijte stejné nastavení jako v případě použití displeje. [Zap]: Použijte nastavení vyhrazené pro hledáček.
<b>Barva zobrazení</b>	Zvolte zobrazenou barvu. [Nastavení 1]: Použijte se nastavení [Barva předvolby 1]. [Nastavení 2]: Použijte se nastavení [Barva předvolby 2].
<b>Zobrazená mřížka</b>	Zvolte typ zobrazených vodítek. Zvolte z možností: [Vyp] /  /  /  /  /  /  • Pokud je vybraná možnost  , vodítka se přizpůsobí poměru videa 16 : 9, pokud natáčíte video v režimu fotografování. V závislosti na možnosti vybrané pod položkou  se vodítka mohou zobrazit v poměru stran 17 : 9.
<b>Barva předvolby 1</b>	[R]: Zvýší číslo pro zdůraznění červeného nádechu. [G]: Zvýší číslo pro zdůraznění zeleného nádechu.
<b>Barva předvolby 2</b>	[B]: Zvýší číslo pro zdůraznění modrého nádechu. [α]: Zvýší číslo tak, aby byla barva vodítek hlubší.

6



Přizpůsobení fotoaparátu





## Výběr nastavení dostupných pomocí víceúčelového voliče (Nastavení multi funkce)

# PASMB

Zvolte nastavení, která jsou přístupná pomocí multifunkčních tlačítek.

Menu	<b>MENU</b> ➔  ➔ 5. Mřížka / další zobrazení ➔ Nastavení multi funkce
------	--

- 1 Zvolte indikátor, který chcete zobrazit po stisknutí tlačítka **INFO**, a zaškrtněte jej (✓).
  - Pomocí tlačítek  $\Delta$   $\nabla$  zvolte možnost a stiskem tlačítka  položku zaškrtněte (✓). Chcete-li zaškrtnutí odebrat, znovu stiskněte tlačítko .

<b>Kontrola přeexp. a podexp.</b>	Nastavení změňte pomocí předního a zadního přepínače. Stiskem tlačítka <b>INFO</b> změňte oblast (přeexponovaná místa, střední tóny, podexponovaná místa), kterou chcete konfigurovat.
<b>Úpravy barev</b>	Předním přepínačem můžete změnit odstín a zadním přepínačem sytost.
 <b>ISO</b>  <b>ISO</b>	Nastavení změňte pomocí předního a zadního přepínače.
 <b>Vyvážení bílé</b>  <b>Vyvážení bílé</b>	
<b>Zvětšit</b>	Zobrazí se přibližovací rámeček.
<b>Poměr stran</b>	Nastavení změňte pomocí předního a zadního přepínače.
 <b>Režim LV</b>	Nastavení při každém stisku tlačítka přepíná mezi možnostmi [Standardní] a [Simul. optický hled.].
<b>Zvýraznění</b>	Zapíná a vypíná funkci každým stiskem tlačítka.

## Varování expozice histogramu (Nastavení histogramu)

# PASMB

Zvolte úroveň jasu, které histogram zobrazuje jako přeexponované (světlé oblasti) nebo podexponované (tmavé oblasti). Tyto úrovně se použijí pro varování expozice při zobrazení histogramu během fotografování a prohlížení fotografií.

- Oblasti zobrazené červeně nebo modře při zobrazení [Přeexp. a podexp.] na displeji a v hledáčku se rovněž vybarví podle hodnot vybraných pod touto možností.

Menu	<b>MENU</b> ➔  ➔ 5. Mřížka / další nastavení ➔ Nastavení histogramu
------	--

<b>Přesvícený</b>	Vyberte minimální jas pro varování při přeexponování. <b>[245] – [255]</b>
<b>Tmavý</b>	Vyberte maximální jas pro varování při podexponování. <b>[0] – [10]</b>



## Nastavení související s ovládáním a zobrazením menu

### Konfigurace kurzoru na obrazovce menu (Nastavení kurzoru menu)

**PASMB** 

Zvolte, kde se zobrazí kurzor při otevření menu nebo při přechodu na jinou stránku.

Menu	<b>MENU</b> →  → 2. Ovládání → Nastavení kurzoru menu
------	--





Pozice kurzoru na stránce	<b>[Uložit]:</b> Při přechodu na jinou stránku se kurzor zobrazí tam, kde byl při posledním otevření stránky. <b>[Resetovat]:</b> Při každém přechodu na jinou stránku se kurzor zobrazí nahoře.
Počáteční pozice menu	<b>[Nedávno použ.]:</b> Při otevření menu se vyvolá naposledy použitá karta, stránka a pozice kurzoru. <b>[O<sub>1</sub>]:</b> Po otevření menu se zobrazí první stránka karty <b>[O<sub>1</sub>]</b> . <b>[Moje]:</b> Po otevření nabídky se zobrazí první stránka karty <b>[[Moje]</b> .
Zkratka k nastavení režimu B	Fotoaparát lze nastavit tak, aby se po stisknutí tlačítka <b>MENU</b> v režimu <b>B</b> otevřelo menu specifické pro daný režim. <b>[Vyp]:</b> Menu se otevře podle nastavení položky [Počáteční pozice menu]. <b>[Zap]:</b> V závislosti na zvoleném režimu se otevře položka [Live BULB] (str. 173), [Live TIME] (str. 173), nebo [Kompozitní nastavení] (str. 173).

## Výběr způsobu pohybu mezi stránkami pomocí zadního přepínače

**PASMB** 

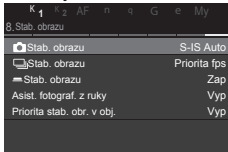
Zvolte, zda se mají stránky přepínat pouze v rámci stejné karty menu při otočení zadního přepínače.

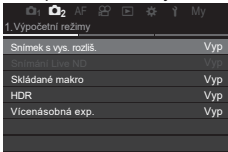
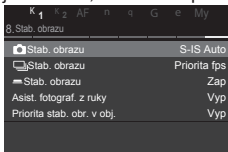
Menu	<b>MENU</b> →  → 1. Ovládání → Nastavení voliče → 
------	--

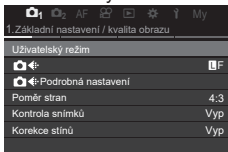
<b>Ne</b>	<p>Když otočením zadního přepínače přejdete na poslední stránku a otočíte jím dále, zobrazí se první stránka další karty. Když otočením zadního přepínače přejdete na první stránku a otáčíte jím dále, zobrazí se poslední stránka předchozí karty.</p> <div style="display: flex; justify-content: space-around;"> <div style="text-align: center;">  </div> <div style="text-align: center;">  </div> <div style="text-align: center;">  </div> </div>
<b>Ano</b>	<p>Když otočením zadního přepínače přejdete na poslední stránku a otočíte jím dále, zobrazí se první stránka aktuální karty. Když otočením zadního přepínače přejdete na první stránku a dále jím otáčíte, zobrazí se poslední stránka aktuální karty.</p> <div style="display: flex; justify-content: space-around;"> <div style="text-align: center;">  </div> <div style="text-align: center;">  </div> <div style="text-align: center;">  </div> </div>

 Toto nastavení je účinné pouze při ovládání zadního přepínače. Stránkování pomocí tlačítek <|> funguje vždy stejně jako při výběru možnosti [Ne].

## Výchozí volba [Ano]/[Ne] (Nast. priority)

**PASMB** 

Zvolte možnost implicitně označenou, když se zobrazí potvrzení [Ano]/[Ne].

Menu	<b>MENU</b> →  → 2. Ovládání → Nast. priority
------	--

<b>Ne</b>	Implicitně je nastavená možnost [Ne].
<b>Ano</b>	Implicitně je nastavená možnost [Ano].

## Nastavení „Moje nabídka“

### Použití záložky „Moje nabídka“

Položku „Moje nabídka“ můžete použít k vytvoření záložky s přizpůsobenou nabídkou, obsahující pouze vámi vybrané položky. „Moje nabídka“ může obsahovat až 5 stránek po 7 položkách. Položky můžete odstranit nebo změnit pořadí stránek či položek.

Po zakoupení „Moje nabídka“ neobsahuje žádné položky.

- 1 Stisknutím tlačítka **MENU** zobrazte nabídky.
- 2 Označte položku, kterou chcete vložit na kartu „Moje nabídka“.
  - Jakoukoli položku v nabídkách **Q1** až **Y** lze přidat na kartu „Moje nabídka“, pokud se zobrazí na obrazovce se zobrazenými kartami.
  - Na kartu „Moje nabídka“ lze přidat i některé další položky. Pokud lze položku nabídky přidat, zobrazí se v pravém horním rohu displeje nápis „Moje“.

Položku lze přidat na kartu „Moje nabídka“

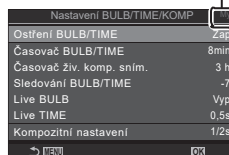

Nastavení BULB/TIME/KOMP	
Ostření BULB/TIME	Zap
Časovač BULB/TIME	8min
Časovač živ. komp. sním.	3 h
Sledování BULB/TIME	-7
Live BULB	Vyp
Live TIME	0,5s
Kompozitní nastavení	1/2s

- 3 Stiskněte tlačítko **⊙**.

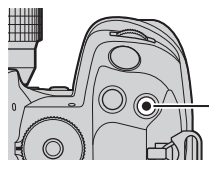

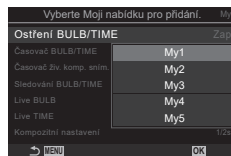

Tlačítko **⊙**

- Budete vyzváni k výběru stránky. Pomocí tlačítek **△** **▽** na křížovém ovladači vyberte stránku záložky „Moje nabídka“, na kterou bude položka přidána.



Vyberte Moji nabídku pro přidání.	
Ostření BULB/TIME	Zap
Časovač BULB/TIME	My1
Časovač živ. komp. sním.	My2
Sledování BULB/TIME	My3
Live BULB	My4
Live TIME	My5
Kompozitní nastavení	1/2s

#### 4 Stiskem tlačítka přidáte položku na vybranou stránku.

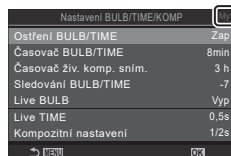
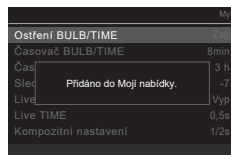

- Fotoaparát zobrazí oznámení, že položka byla přidána na kartu „Moje nabídka“.
- Položky, které byly přidány na kartu „Moje nabídka“, jsou označeny číslem stránky „Moje nabídka“.
- Položky lze z karty „Moje nabídka“ odebrat stiskem tlačítka . Zobrazí se potvrzovací dialogové okno; pokračujte označením položky [Ano] a stiskem tlačítka .
- Položky uložené na kartu „Moje nabídka“ se přidají na kartu Moje („Moje nabídka“).

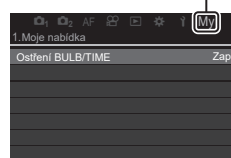

Karta Moje („Moje nabídka“)



#### 5 Pro přístup na kartu „Moje nabídka“ vyberte kartu „Moje“.

 Můžete nastavit, aby se po stisknutí tlačítka **MENU** na displeji fotoaparátu nejprve zobrazila „Moje nabídka“.  „Konfigurace kurzoru na obrazovce menu (Nastavení kurzoru menu)“ (str. 237)





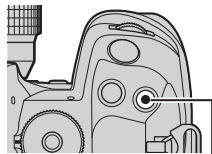

#### ■ Správa záložky „Moje nabídka“

Pořadí položek na kartě „Moje nabídka“ můžete měnit, přesouvat je mezi stránkami nebo je z karty „Moje nabídka“ zcela odebrat.

- Stisknutím tlačítka **MENU** zobrazte nabídky.
- Zobrazte stránku karty „Moje nabídka“, kterou chcete upravit, a stiskněte tlačítko .



Tlačítko 

- Zobrazí se níže uvedené možnosti.  
[Změnit pořadí]: Změňte pořadí položek nebo stránek. Pomocí kurzorového kříže (   ) zvolte nové umístění.  
[Odstranit tuto položku]: Odstraňte označenou položku ze záložky „Moje nabídka“. Označte možnost [Ano] a stiskněte tlačítko .
- [Odebrat tuto stránku]: Odebere z karty „Moje nabídka“ všechny položky na aktuální stránce. Označte možnost [Ano] a stiskněte tlačítko .

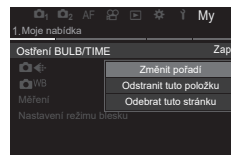



# 7 Nastavení fotoaparátu

## Nastavení Karta/složka/soubor

### Formátování karty (Formátování karty) **P A S M B**

Karty je nutné před prvním použitím nebo po použití v jiném fotoaparátu nebo počítači naformátovat pomocí tohoto fotoaparátu.

Všechna data uložená na kartě, včetně chráněných snímků, se při formátování vymažou. Při formátování použité karty se ujistěte, že na kartě nejsou žádné snímky, které si chcete ponechat.  „Použitelné karty“ (str. 25)

Menu	<b>MENU</b> ➔  ➔ 1. Karta/složka/soubor ➔ Formátování karty
------	--

<b>Formátovat kartu</b>	<b>[Ano]:</b> Karta bude zformátována. <b>[Ne]:</b> Formátování bude zrušeno.
<b>Ne</b>	Formátování bude zrušeno.

- Pokud jsou karty ve slotech 1 i 2, zobrazí se výběr slotu karty. Vyberte slot karty a stiskněte tlačítko .

## Nastavení karty pro záznamo

( Nastavení slotu karty / Nastavení slotu karty)

PASMB

Pokud jsou karty ve slotech 1 i 2, můžete zvolit, na kterou kartu se budou zaznamenávat statické snímky a videosekvence.









Super ovládací panel	➔  Uložit nastavení
Menu	<b>MENU</b> ➔  ➔ 1. Karta/složka/soubor ➔  Nastavení slotu karty <b>MENU</b> ➔  ➔ 1. Karta/složka/soubor ➔  Nastavení slotu karty



### ■ Konfigurace Nastavení slotu karty



Uložit nastavení	Zvolte způsob záznamu pro statické snímky (str. 243). [ ] / [ ] / [ ] / [ ] / [ ] / [ ] / [ ]
Slot pro ukládání	Zvolte kartu použitou k nahrání fotografií. Tato volba se uplatní, když je pod položkou [ Uložit nastavení] vybrána možnost [ ] nebo [ ]. [1]: Fotografie se nahrávají na kartu ve slotu 1. [2]: Fotografie se nahrávají na kartu ve slotu 2.
Slot	Zvolte kartu použitou pro prohlížení statických snímků, když je položka [ Uložit nastavení] nastavena na [ ] / [ ], [ ] / [ ], [ ] nebo [ ]. [1]: Přehrávají se fotografie na kartě ve slotu 1. [2]: Přehrávají se fotografie na kartě ve slotu 2.

Můžete také zvolit kartu pro přehrávání pomocí tlačítka . Podržte tlačítko a otáčením předního nebo zadního přepínače přepněte kartu v průběhu prohlížení. Tím se nezmění volba vybraná pod položkou [ Slot].

## ■ Konfigurace Uložení nastavení

 <b>Standardní</b>	Snímky se nahrávají na paměťovou kartu ve slotu vybraném pod položkou [  Slot pro ukládání] (str. 242). Fotoграфování končí, když je karta plná.
 <b>Automaticky přepínat</b>	Snímky se nahrávají na paměťovou kartu ve slotu vybraném pod položkou [  Slot pro ukládání] (str. 242). Když se karta ve vybraném slotu zaplní, snímky se ukládají na zbývající kartu. V případě vložení pouze jedné paměťové karty se toto nastavení automaticky změní na [Standardní].
 <b>Duální nezávis. ↓</b>	Každý snímek se uloží dvakrát, pokaždé v jiném formátu kvality obrazu. Vyberte kvalitu obrazu pro každý slot (str. 140). Fotoграфování skončí, když se jedna z karet zaplní. Kvalita obrazu se nastavuje samostatně pro každý slot; po změně vybrané možnosti zkontrolujte aktuální nastavení kvality obrazu.
 <b>Duální nezávis. ↑</b>	Každý snímek se uloží dvakrát, pokaždé v jiném formátu kvality obrazu. Vyberte kvalitu obrazu pro každý slot (str. 140). Když se jedna z karet zaplní, ukládání pokračuje na druhou. Kvalita obrazu se nastavuje samostatně pro každý slot; po změně vybrané možnosti zkontrolujte aktuální nastavení kvality obrazu.
 <b>Duální stejný ↓</b>	Každý snímek se uloží dvakrát, jednou na každou kartu, v aktuálně vybrané kvalitě obrazu. Fotoграфování skončí, když se jedna z karet zaplní. V případě vložení pouze jedné paměťové karty se toto nastavení automaticky změní na [Standardní].
 <b>Duální stejný ↑</b>	Každý snímek se uloží dvakrát, jednou na každou kartu, v aktuálně vybrané kvalitě obrazu. Když se jedna z karet zaplní, ukládání pokračuje na druhou. V případě vložení pouze jedné paměťové karty se toto nastavení automaticky změní na [Standardní].

 Režim kvality snímku se může změnit, pokud změníte možnost vybranou pod položkou [ Uložit nastavení] nebo vyměníte paměťovou kartu za kartu, která může obsahovat jiný počet dalších fotografií. Před fotoграфováním zkontrolujte režim kvality snímku.

 Pokud je pod položkou [ Uložit nastavení] vybraná možnost [] (Automaticky přepínat), fotoaparát bude automaticky přepínat mezi posledním snímekem na první kartě a prvním snímekem na druhé kartě.

## ■ Konfigurace Nastavení slotu karty

<b>1</b>	Videa se nahrávají na kartu ve slotu 1.
<b>2</b>	Videa se nahrávají na kartu ve slotu 2.

## Nastavení složky pro ukládání snímků (Přiřadit složku uložení)

PASMB 

Zadejte složku na kartě, do které se budou ukládat snímky.

Menu	<b>MENU</b> ➔ <b>Ÿ</b> ➔ 1. Karta/složka/soubor ➔ Přiřadit složku uložení
------	---

<b>Přiřadit *</b>	<b>[Nová složka]:</b> Zadejte 3místné číslo složky. 1. číslice: <b>[0]–[9]</b> 2. číslice: <b>[0]–[9]</b> 3. číslice: <b>[0]–[9]</b> <b>[Existující složka]:</b> Vyberte existující složku pomocí tlačítek $\Delta$ $\nabla$ . Zobrazí se první dva snímky a poslední snímek ve vybrané složce.
<b>Nepřiřazovat</b>	Složka, do které budou ukládány snímky, není zadána. Pokud již byla složka zadána, výběr se zruší.

\* Pokud již byla složka zadána, zobrazí se její název. Chcete-li vybrat jinou složku, stiskněte  $\triangleright$ .

## Možnosti pojmenování souborů (Název souboru)

PASMB 

Vyberte, jak fotoaparát pojmenovává soubory při ukládání fotografií nebo videosekvencí na paměťové karty. Názvy souborů sestávají ze čtyřpísmenné předpony a čtyřmístného čísla. Pomocí této možnosti nastavte, jak jsou přiřazována čísla souborů.

Menu	<b>MENU</b> ➔ <b>Ÿ</b> ➔ 1. Karta/složka/soubor ➔ Název souboru
------	---

 Pokud jsou vloženy dvě karty, fotoaparát může vytvářet nové složky nebo nečísluje soubory souvisle, podle toho, jaká čísla souborů a složek se aktuálně používají na každé kartě.

<b>Auto</b>	Pokud je vložena nová paměťová kartě, číslování bude pokračovat od posledního použitého čísla. Pokud karta již obsahuje soubor se stejným nebo vyšším číslem, číslování pokračuje od nejvyššího čísla.
<b>Reset</b>	Po vložení nové karty se číslování složek resetuje na 100 a číslování souborů na 0001. Pokud karta již obsahuje snímky, číslování pokračuje od nejvyššího čísla.



Změna názvů souborů, které fotoaparát používá při ukládání fotografií a videí na paměťové karty.

Menu	<b>MENU</b> ➔ <b>γ</b> ➔ 1. Karta/složka/soubore ➔ Upr. názv snímku
------	---

<b>sRGB</b>	<p><b>[Datum (mdd)]:</b> Druhá až čtvrtá číslice se skládá z čísel odpovídajících měsíci a dni data záznamu (pro říjen až prosinec se použijí písmena A až C). První číslici můžete nastavit libovolně.</p> <p><b>[Číslo adresáře]:</b> Druhá až čtvrtá číslice bude tvořena číslem cílové složky („100“-„999“). První číslici můžete nastavit libovolně.</p> <p><b>[Ruční]:</b> První čtyři číslice můžete nastavit libovolně s použitím alfanumerických znaků.</p>
<b>AdobeRGB</b>	<p><b>[Datum (mdd)]:</b> Druhá až čtvrtá číslice se skládá z čísel odpovídajících měsíci a dni data záznamu (pro říjen až prosinec se použijí písmena A až C). První číslici nelze změnit ze znaku „_“.</p> <p><b>[Číslo adresáře]:</b> Druhá až čtvrtá číslice bude tvořena číslem cílové složky („100“-„999“). První číslici nelze změnit ze znaku „_“.</p> <p><b>[Ruční]:</b> Druhou až čtvrtou číslici můžete nastavit libovolně s použitím alfanumerických znaků. První číslici nelze změnit ze znaku „_“.</p>

### Uložení údajů o objektivu (Nastavení inf. o obj.)

**P A S M B**

Fotoaparát může uchovávat informace až o 10 objektivích, které nedodrží standardy systémů Micro Four Thirds nebo Four Thirds. Tyto údaje rovněž poskytují ohniskovou vzdálenost pro funkce stabilizace obrazu a korekce lichoběžníku. Data se ukládají jako značky Exif.

Menu	<b>MENU</b> → <b>Y</b> → 2. Záznam informací → Nastavení inf. o obj.
------	--

<b>Vytvoření informací o objektivu</b>	<p>Registrace informací o objektivu.</p> <p><b>[Název objektivu]:</b> Zadejte název objektivu.</p> <p><b>[Ohnisk. vzdál.]:</b> Zadejte ohniskovou vzdálenost. [0,1]–[1000,0] mm</p> <p><b>[Hodnota clony]:</b> Zadejte hodnotu clony. [00,00]–[99,99]</p> <p><b>[Nastavit]:</b> Uloží zadané informace o objektivu.</p>
<b>Objektiv01 (registrovaný název) – Objektiv10 (registrovaný název)</b>	<p>Úprava informací o registrovaném objektivu.</p> <p><b>[Upravit]:</b> Úprava informací o registrovaném objektivu. Upravte parametry [Název objektivu], [Ohnisk. vzdál.] a [Hodnota clony].</p> <p><b>[Odstranit]:</b> Odstraní informace o registrovaném objektivu.</p>

#### Zadávání znaků

- 1) Stiskem tlačítka **INFO** lze přepínat mezi velkými a malými písmeny a symboly.
- 2) Tlačítky **Δ** **▽** **<** **>** vyberte znak a stiskněte tlačítko **OK**.
  - Vybraný znak se zobrazí v oblasti pro zadávání znaků.
  - Pro odstranění znaku stiskněte tlačítko **✖**.
- 3) Chcete-li odstranit znak v oblasti pro zadávání znaků, přesuňte kurzor pomocí předního a zadního přepínače.
  - Vyberte znak a stiskem tlačítka **✖** jej odstraňte.
- 4) Po dokončení zadávání vyberte možnost [Ukončit] a stiskněte tlačítko **OK**.

#### Oblast pro zadání znaků



#### Oblast výběru znaků

- Objektiv bude přidán do nabídky informací o objektivích.
- Pokud je připojený objektiv, který neposkytuje informace automaticky, použité informace jsou označeny značkou zaškrtnutí (✓). Označte objektivy, ke kterým chcete přidat značku zaškrtnutí (✓), a stiskněte tlačítko **OK**.

Zvolte informace o výstupním rozlišení (v bodech na palec, neboli dpi) ukládané do souborů se snímky. Vybrané rozlišení bude použito při tisku snímků. Nastavení dpi se uloží jako značka Exif.

Menu	<b>MENU</b> → <b>?</b> → 2. Záznam informací → Nast dpi
------	---

Zvolte informace o autorských právech, vkládané do fotografií při jejich ukládání. Informace o autorských právech se ukládají jako značky Exif.

Menu	<b>MENU</b> → <b>?</b> → 2. Záznam informací → Copyright – info
------	---

⚠ Odmítáme jakoukoli odpovědnost za škody vzniklé v důsledku sporů souvisejících s použitím funkce [Copyright – info]. Používejte pouze na vlastní riziko.

🗑 Chcete-li odstranit zadané informace o autorských právech, vymažte znaky na obrazovce zadání každé položky (str. 248).

### ■ Zapnutí funkce Copyright – info

- 1 Pomocí tlačítek  $\Delta$   $\nabla$  zvolte položku [Copyright – info] a stiskněte tlačítko  $\text{OK}$ .
- 2 Pomocí tlačítek  $\Delta$   $\nabla$  vyberte možnost [Zap] a stiskněte tlačítko  $\text{OK}$ .

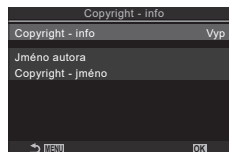

Obrazovka nastavení  
Copyright – info

Vyp	Nebudou přidávány značky Exif se jménem fotografa a/nebo držitele autorských práv.
Zap	Přidání značek Exif se jménem fotografa a/nebo držitele autorských práv.

- 3 Zobrazení se vrátí na obrazovku nastavení Copyright – info.

## ■ Konfigurace funkce Copyright – info

### 1 Nakonfigurujte možnosti.

- Stiskem tlačítek  $\Delta \nabla$  zvolte položku a tlačítkem  $\odot$  zobrazte menu nastavení.
- Po nakonfigurování možností se stiskem tlačítka  $\odot$  vrátíte na obrazovku nastavení funkce Copyright – info.

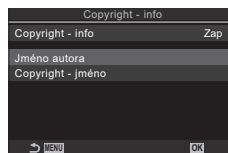

<b>Jméno autora</b>	Zadejte jméno fotografa.
<b>Copyright – jméno</b>	Zadejte jméno držitele autorských práv.

### Zadávání znaků

- 1) Stiskem tlačítka **INFO** lze přepínat mezi velkými a malými písmeny a symboly.
- 2) Tlačítky  $\Delta \nabla \langle \triangleright$  vyberte znak a stiskněte tlačítko  $\odot$ .
  - Vybraný znak se zobrazí v oblasti pro zadávání znaků.
  - Pro odstranění znaku stiskněte tlačítko  $\text{⌫}$ .
- 3) Chcete-li odstranit znak v oblasti pro zadávání znaků, přesuňte kurzor pomocí předního a zadního přepínače.
  - Vybete znak a stiskem tlačítka  $\text{⌫}$  jej odstraňte.
- 4) Po dokončení zadávání vyberte možnost [Ukončit] a stiskněte tlačítko  $\odot$ .

### Oblast pro zadání znaků



### Oblast výběru znaků

## Nastavení Monitor/zvuk/připojení

### Vypnutí dotykového ovládání (Dotyková obrazovka)

**PASMB** 

Zapnutí nebo vypnutí dotykového ovládání.

Menu	<b>MENU</b> →  → 3. Monitor/zvuk/připojení → Dotyková obrazovka
------	--











Vyp	Vypne dotykové ovládání.
Zap	Zapne dotykové ovládání.



### Jas a odstín displeje (Korekce displeje)

**PASMB** 

Teplotu barev a jas displeje lze upravit. Tato volba se vztahuje jak k režimu fotografování, tak k režimu videa.



Menu	<b>MENU</b> →  → 3. Monitor/zvuk/připojení → Korekce displeje
------	--

 (Barevná teplota)	Upravte teplotu barev. Pomocí předního přepínače nebo tlačítek   upravte osu „oranžová–modrá“. Posouváním ukazatele (  ) blíže bodu A přidáváte červený nádech a posouváním blíže k bodu B přidáváte modrý nádech. Pomocí zadního přepínače nebo tlačítek   upravte osu „zelená–magenta“. Posouváním ukazatele (  ) blíže bodu G přidáváte zelený nádech a posouváním blíže k bodu M přidáváte magenta nádech.
 (Jas)	Upravte jas. Tlačítka   vyberte nastavení. [-7] – [±0] – [+7]

- Stiskem tlačítka **INFO** lze přepínat mezi barevnou teplotou a jasnem a nastavit každou z položek.
- Nastavení lze resetovat stiskem a podržením tlačítka .
- V režimu **B** displej používá jas nastavený pod položkou [Sledování BULB/TIME].  
 „Konfigurace nastavení BULB/TIME/COMP (Nastavení BULB/TIME/COMP)“ (str. 173)

Úprava jasu a barevného odstínu hledáčku. Během úpravy těchto nastavení se zobrazení přepne do hledáčku.

Menu	<b>MENU</b> ➔ <b>Y</b> ➔ 3. Monitor/zvuk/připojení ➔ Korekce EVF
------	--

 (Barevná teplota)	<p>Upravte teplotu barev. Pomocí předního přepínače nebo tlačítek <math>\triangleleft \triangleright</math> upravte osu „oranžová–modrá“. Posouváním ukazatele (+) blíže bodu A přidáváte červený nádech a posouváním blíže k bodu B přidáváte modrý nádech. Pomocí zadního přepínače nebo tlačítek <math>\triangle \nabla</math> upravte osu „zelená–magenta“. Posouváním ukazatele (+) blíže bodu G přidáváte zelený nádech a posouváním blíže k bodu M přidáváte magenta nádech.</p>
 (Jas)	<p><b>[Automatický jas el. hledáčku vyp.] / [Automatický jas el. hledáčku zap.]:</b> Jas hledáčku a kontrast indikátorů se automaticky přizpůsobuje okolnímu osvětlení. Nastavení lze změnit pomocí tlačítek <math>\triangleleft \triangleright</math>. <b>[☼]:</b> Upravte jas. Tlačítka <math>\triangle \nabla</math> vyberte nastavení. <b>[-7] – [±0] – [+7]</b>  Jas nelze změnit, pokud je zvolená možnost <b>[Automatický jas el. hledáčku zap.]</b>.</p>

- Stiskem tlačítka **INFO** lze přepínat mezi barevnou teplotou a jasnem a nastavit každou z položek.
- Nastavení lze resetovat stiskem a podržením tlačítka .

## Konfigurace očního senzoru

(Nastavení očního senzoru)

Můžete určit, jak bude fotoaparát pracovat, když přiložíte oko k hledáčku.

Menu	<b>MENU</b> ➔ <b>Y</b> ➔ 3. Monitor/zvuk/připojení ➔ Nastavení očního senzoru
------	---

<b>Aut. přepínač EVF</b>	<p><b>[Vyp]:</b> Zobrazení se nezapne, když přiložíte oko k hledáčku. Chcete-li zobrazení zapnout, stiskněte tlačítko .</p> <p><b>[Zap]:</b> Hledáček se automaticky zapne, když přiložíte oko k hledáčku.</p>
<b>Chování při přepnutí</b>	<p>Zvolte, co se zobrazí, když se zobrazení automaticky přepne na hledáček. <b>[Zachovat displej]:</b> V hledáčku se zobrazí obrazovka, která byla zobrazena na displeji. <b>[Obraz. snímání]:</b> V hledáčku se zobrazí živý náhled, i když se na displeji zobrazovala obrazovka prohlížení nebo nabídka.</p>

Při otevření displeje	<p><b>[Funkční]:</b> Pokud je <b>[Aut. přepínač EVF]</b> v poloze <b>[Zap]</b> a přiložíte oko k hledáčku, přepne se zobrazení na hledáček, i když je displej otevřený.</p> <p><b>[Nefunkční]:</b> Pokud je <b>[Aut. přepínač EVF]</b> v poloze <b>[Zap]</b> a přiložíte oko k hledáčku, zobrazení se nepřepne do hledáčku, pokud je displej otevřený.</p>
-----------------------	--

Obrazovka nastavení **[Aut. přepínač EVF]** se objeví, když stisknete a podržíte tlačítko

## Vypnutí zvukového signálu při zaostření

**PASMB**

Vypne zvukový signál, který zazní, když fotoaparát zaostří.

Menu	<b>MENU</b> ➔  ➔ 3. Monitor/zvuk/připojení ➔
------	--

<b>Zap</b>	Po úspěšné operaci automatického ostření zazní zvukový signál. V režimu [C-AF] signál zazní pouze při prvním zaostření fotoaparátu.
<b>Vyp</b>	Po úspěšné operaci automatického ostření nezazní zvukový signál.

Pokud chcete povolit zvukový signál při zaostření během tichého snímání, může být nutné upravit nastavení položky [Nastavení tichého režimu] (str. 132).

## Možnosti zobrazení na externím monitoru (Nastavení HDMI)

**PASMB**

Zvolte výstup signálu na externí monitory připojené pomocí rozhraní HDMI. Upravte snímkovou frekvenci, velikost snímku videa a další nastavení dle specifikací monitoru.

Menu	<b>MENU</b> ➔  ➔ 3. Monitor/zvuk/připojení ➔ Nastavení HDMI
------	---

<b>Velikost výstupu</b>	<p>Vyberte typ výstupu na konektoru HDMI.</p> <p><b>[C4K]:</b> Signál vystupuje ve formátu digitálního kina 4K (4096 × 2160).</p> <p><b>[4K]:</b> Pokud je to možné, signál vystupuje ve formátu 4K (3840 × 2160).</p> <p><b>[1080p]:</b> Pokud je to možné, signál vystupuje ve formátu Full HD (1080p).</p> <p><b>[720p]:</b> Pokud je to možné, signál vystupuje ve formátu HD (720p).</p>
<b>Výstupní snímky</b>	<p>Vyberte snímkovou frekvenci signálu podle toho, zda zařízení podporuje normu NTSC nebo PAL.</p> <p><b>[Priorita 60p]:</b> Snímková frekvence pro oblasti podporující normu NTSC.</p> <p><b>[Priorita 50p]:</b> Snímková frekvence pro oblasti podporující normu PAL.</p>

Položku [Výstupní snímky] nelze změnit, když je fotoaparát připojený k zařízení pomocí rozhraní HDMI.

Pokud připojené zařízení není kompatibilní s daným formátem zvuku, zvuk se nebude přehrávat.

Při výstupu signálu do zařízení HDMI v režimu videa můžete nakonfigurovat podrobné možnosti. „Výstup HDMI ( Výstup HDMI)“ (str. 182)

Vyberte, jak fotoaparát funguje, když je připojený k externím zařízením pomocí USB.

Menu	<b>MENU</b> ⇒  ⇒ 3. Monitor/zvuk/připojení ⇒ Nastavení USB
------	---

<p>Režim USB</p>	<p><b>[Vybrat]:</b> Nabídka pro výběr režimu připojení se zobrazí při každém připojení kabelu USB.</p> <p><b>[Paměť]:</b> Fotoaparát funguje jako externí paměťové zařízení. Data na paměťové kartě ve fotoaparátu lze zkopírovat do počítače.</p> <p><b>[MTP]:</b> Snímky na paměťové kartě lze prohlížet nebo kopírovat do počítače pomocí počítačového softwaru (str. 286).</p> <p><b>[ RAW/Ovládání]:</b> S využitím ovládacích prvků počítače dostupných prostřednictvím aplikace OM Workspace můžete zpracovávat snímky pomocí vysokorychlostního modulu fotoaparátu pro zpracování snímků. Pomocí aplikace OM Capture můžete také snímat a přenášet snímky do počítače a ovládat fotoaparát z počítače. Podrobnosti viz „Připojení k počítačům pomocí USB“ (str. 283).</p> <p><b>[USB PD]:</b> Tuto možnost vyberte, pokud nechcete, aby byl fotoaparát po připojení k zařízení kompatibilnímu s USB PD automaticky napájen.</p>
<p>Napájení z USB</p>	<p>Zvolte, zda má být fotoaparát při připojení k počítači napájen přes rozhraní USB.</p> <p><b>[Ano]:</b> Fotoaparát bude po propojení s počítačem napájen přes rozhraní USB.</p> <p><b>[Ne]:</b> Fotoaparát nebude po propojení s počítačem napájen přes rozhraní USB.</p>

 Když připojíte fotoaparát k počítači přes rozhraní USB a je vybrána možnost [Paměť], [MTP] nebo [ RAW/Ovládání], můžete fotoaparát používat i při napájení.



## Nastavení Baterie/režim spánku

### Zobrazení stavu baterie

( Stav baterie)

PASMB

Zobrazení stavu baterií vložených ve fotoaparátu. Stav baterie ve fotoaparátu a baterie v bateriovém gripu se zobrazuje samostatně.

Menu	<b>MENU</b> →  → 5. Baterie/režim spánku →  Stav baterie
------	--

ⓘ Některé položky se nezobrazují, pokud je fotoaparát napájen z dodávaného napájecího adaptéru USB nebo zařízení USB kompatibilního s USB PD.

### Nastavení priority baterie

( Priorita baterie)

PASMB

Zvolte, kterou baterii použít jako první, pokud jsou baterie ve fotoaparátu i ve volitelném bateriovém gripu. (str. 295).

Menu	<b>MENU</b> →  → 5. Baterie/režim spánku →  Priorita baterie
------	--

<b>Baterie v těle</b>	Jako první se použije baterie ve fotoaparátu.
<b>Baterie v gripu</b>	Jako první se použije baterie ve volitelném bateriovém gripu.

### Změna zobrazení stavu baterie během záznamu videa

( Zobr. vzorec)

PASMB

Vyberte formát pro zobrazení stavu baterie. Stav baterie lze zobrazit v procentech nebo jako zbývající doba záznamu.

- Zbývající doba záznamu slouží pouze jako vodítko.

Menu	<b>MENU</b> →  → 5. Baterie/režim spánku →   Zobr. vzorec
------	---

<b>%</b>	Stav baterie se zobrazuje v procentech.
<b>min</b>	Stav baterie se zobrazuje jako zbývající doba záznamu. V režimech fotografování se stav baterie zobrazuje pouze v době záznamu videa.

Zvolte dobu, po které se ztlumí podsvícení displeje, když neprovedete žádnou operaci. Ztlumení podsvícení snižuje odběr z baterie.

Menu	<b>MENU</b> ➔ <b>Ÿ</b> ➔ 5. Baterie/režim spánku ➔ Podsvícené LCD
------	---

8 s / 30 s / 1 min	Podsvícení displeje se ztlumí po uplynutí zadané doby.
Hold	Podsvícení displeje se neztlumí.

## Nastavení možností režimu spánku (úspora energie) (Úsp. režim)

Zvolte prodlevu, po které fotoaparát přejde do režimu spánku, když neprovedete žádnou operaci. V režimu spánku je činnost fotoaparátu pozastavena a displej se vypne.

Menu	<b>MENU</b> ➔ <b>Ÿ</b> ➔ 5. Baterie/režim spánku ➔ Úsp. režim
------	---

Vyp	Fotoaparát nepřejde do režimu spánku.
1 min / 3 min / 5 min	Po uplynutí zadané doby přejde fotoaparát do režimu spánku.

- Normální činnost lze obnovit namáčknutím tlačítka spouště.

ⓘ Fotoaparát nepřejde do režimu spánku v následujících situacích.

když probíhá vícenásobná expozice, během připojení k zařízení HDMI, během připojení k chytrému telefonu prostřednictvím Wi-Fi, během připojení k počítači prostřednictvím Wi-Fi nebo USB, během bezdrátového připojení k dálkovému ovládání nebo během napájení prostřednictvím rozhraní USB.

## Nastavení možností automatického vypnutí (Automatické vypnutí)

Pokud poté, co fotoaparát přejde do režimu spánku, neprovedete po nastavenou dobu žádnou operaci, fotoaparát se automaticky vypne. Tato možnost slouží k nastavení prodlevy, po které se fotoaparát automaticky vypne.

Menu	<b>MENU</b> ➔ <b>Ÿ</b> ➔ 5. Baterie/režim spánku ➔ Automatické vypnutí
------	--

Vyp	Fotoaparát se automaticky nevypíná.
5 min / 30 min / 1 h / 4 h	Po uplynutí zadané doby se fotoaparát vypne.

ⓘ Pokud chcete fotoaparát znovu aktivovat po automatickém vypnutí, zapněte jej pomocí páčky **ON/OFF**.

Další snížení spotřeby během fotografování pomocí hledáčku. Lze zkrátit prodlevu, po které se vypne podsvícení nebo po které se fotoaparát přepne do režimu spánku.

ⓘ Úspora energie není k dispozici:

během fotografování s živým náhledem, když je zapnutý hledáček, pokud probíhá vícenásobná expozice nebo intervalové fotografování, během připojení k zařízení HDMI, během připojení k chytrému telefonu prostřednictvím Wi-Fi, během připojení k počítači prostřednictvím Wi-Fi či USB nebo když je zapnutá funkce Bluetooth

Menu	<b>MENU</b> → <b>Y</b> → 5. Baterie/režim spánku → Rychlý úsporný režim
------	---

### ■ Zapnutí funkce Rychlý úsporný režim

- 1 Pomocí tlačítek  $\Delta$   $\nabla$  zvolte položku [Rychlý úsporný režim] a stiskněte tlačítko **OK**.
- 2 Pomocí tlačítek  $\Delta$   $\nabla$  vyberte možnost [Zap] a stiskněte tlačítko **OK**.

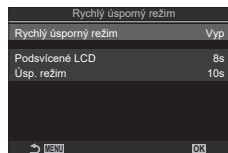

Obrazovka nastavení funkce Rychlý úsporný režim

<b>Vyp</b>	Fotoaparát se nepřepne do úsporného režimu.
<b>Zap</b>	Fotoaparát se rychle přepne do úsporného režimu. Během úsporného režimu a zobrazení super ovládacího panelu (str. 37) se na displeji zobrazí indikátor „ECO“.

- 3 Displej se vrátí na obrazovku nastavení Rychlý úsporný režim.

### ■ Konfigurace funkce Rychlý úsporný režim

- 1 Nakonfigurujte možnosti.
  - Stiskem tlačítek  $\Delta$   $\nabla$  zvolte položku a tlačítkem **OK** zobrazte menu nastavení.
  - Po nakonfigurování možností se stiskem tlačítka **OK** vrátíte na obrazovku nastavení funkce Rychlý úsporný režim.

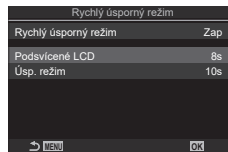

<b>Podsvícené LCD</b>	Zvolte dobu, po které se ztlumí podsvícení displeje, když neprovedete žádnou operaci. <b>3 s / 5 s / 8 s</b>
<b>Úsp. režim</b>	Zvolte prodlevu, po které fotoaparát přejde do režimu spánku, když neprovedete žádnou operaci. <b>3 s / 5 s / 8 s / 10 s / 15 s / 30 s / 1 min</b>

- Během úsporného režimu a zobrazení super ovládacího panelu (str. 37) se na displeji zobrazí indikátor „ECO“.



## Nastavení Reset/hodiny/jazyk/ostatní

### Obnovení výchozích nastavení (Reset/inicializace nastavení)

**PASMB** 

Obnoví fotoaparát do výchozího továrního nastavení. Můžete zvolit obnovení téměř všech nastavení nebo pouze těch, která se přímo týkají fotografování.

Menu	<b>MENU</b> →  → 6. Reset/hodiny/jazyk/ostatní → Reset/inicializace nastavení
------	--

<b>Resetovat nastavení fotografování</b>	Obnoví pouze nastavení fotografování.
<b>Inicializovat všechna nastavení</b>	Obnoví veškerá nastavení s několika výjimkami, jako jsou hodiny a jazyk.

 Informace o nastaveních, která budou obnovena, viz „Výchozí nastavení“ (str. 311).





 Nastavení lze uložit pomocí aplikací OM Workspace nebo OM Image Share. Další informace najdete na našich webových stránkách.

### Nastavení hodin fotoaparátu (🕒 Nastavení)

**PASMB** 

Nastavte hodiny fotoaparátu.

Menu	<b>MENU</b> →  → 6. Reset/hodiny/jazyk/ostatní → 🕒 Nastavení
------	---

🕒	Nastavte datum, čas a formát data. Pomocí tlačítek < > označte položky a tlačítka   změňte označenou položku.
<b>Časové pásmo</b>	Nastavte časové pásmo a letní/zimní čas. Pomocí tlačítek   změňte časové pásmo. Stiskem tlačítka <b>INFO</b> lze nastavit letní/zimní čas. Při každém stisknutí tlačítka <b>INFO</b> se zapne nebo vypne.

### Volba jazyka (🌐)

**PASMB** 

Vyberte jazyk pro nabídky a nápovědu fotoaparátu.

Menu	<b>MENU</b> →  → 6. Reset/hodiny/jazyk/ostatní → 🌐
------	---

## Kalibrace vodováhy

(Nastavení úrovní)

**PASMB** 

Korekce odchylky vodováhy. Vodováhu zkalibrujte, pokud již neukazuje skutečnou kolmost nebo vodorovnost.

Menu	<b>MENU</b> ➔  ➔ 6. Reset/hodiny/jazyk/ostatní ➔ Nastavení úrovní
Reset	Resetuje vodováhu do výchozího továrního nastavení.
Nastavení	Vyberte referenční (nulový) bod. Po patřičném umístění fotoaparátu zkalibrujte vodováhu.

## Kontrola zpracování obrazu

(Pixel Mapping)

**PASMB** 

Provedení současné kontroly obrazového senzoru a funkcí zpracování obrazu. Po dosažení nejlepších výsledků ukončete snímání a prohlížení a počkejte alespoň minutu, než budete pokračovat v postupu.

 Pokud v průběhu kontroly nechtěně vypnete fotoaparát, proveďte kontrolu znovu.

Menu	<b>MENU</b> ➔  ➔ 6. Reset/hodiny/jazyk/ostatní ➔ Pixel Mapping
------	---

## Zobrazení verze firmwaru

(Verze firmwaru)

**PASMB** 

Zobrazí verze firmwaru fotoaparátu a objektivů či dalších aktuálně připojených periférií. Tyto informace mohou být zapotřebí, když kontaktujete zákaznickou podporu nebo provádíte aktualizace firmwaru.

Menu	<b>MENU</b> ➔  ➔ 6. Reset/hodiny/jazyk/ostatní ➔ Verze firmwaru
------	--

## Zobrazení certifikátů

(Certifikace)

**PASMB** 

Zobrazení osvědčení o shodě pro některé z norem, které fotoaparát splňuje. Zbývající certifikáty se nacházejí v samotném fotoaparátu nebo v příručce k fotoaparátu.

Menu	<b>MENU</b> ➔  ➔ 6. Reset/hodiny/jazyk/ostatní ➔ Certifikace
------	---

Po připojení fotoaparátu k externímu zařízení, jako počítač nebo chytrý telefon, lze provádět řadu činností. Zvolte druh připojení a software dle vašeho záměru.

### Upozornění v případě použití funkcí Wi-Fi a Bluetooth®

V zemích, oblastech nebo na místech, kde je zakázáno použití bezdrátové sítě LAN a připojení prostřednictvím **Bluetooth®**, tyto funkce vypněte.

Fotoaparát je vybaven bezdrátovou sítí a připojením **Bluetooth®**. Použití těchto funkcí v zemích mimo oblast, kde byl fotoaparát zakoupen, může odporovat místním předpisům pro bezdrátové připojení.

Některé země a oblasti mohou zakazovat příjem údajů o poloze bez zákonného povolení. V některých oblastech prodeje může být proto fotoaparát dodáván s vypnutým zobrazením údajů o poloze.

Každá země a oblast má vlastní zákony a předpisy. Před cestou do zahraničí se o nich informujte a dodržujte je. Naše společnost nepřijímá žádnou zodpovědnost za nedodržování místních zákonů a předpisů ze strany uživatele.

Funkci Wi-Fi vypínejte v letadlech a na dalších místech, kde je jejich použití zakázáno.

 „Vypnutí bezdrátové komunikace fotoaparátu (Režim V letadle)“ (str. 260)

- ⚠ Bezdrátové přenosy jsou náchylné k rušení třetími stranami. Při použití bezdrátových funkcí to berte v úvahu.
- ⚠ Bezdrátový přijímač/vysílač se nachází v úchytu fotoaparátu. Uchovávejte jej co nejdále od kovových předmětů.
- ⚠ Při přepravě fotoaparátu v brašně či jiném zavazadle mějte na paměti, že obsah zavazadla či materiály, ze kterých je vyrobeno, mohou rušit bezdrátový přenos, což může znemožnit připojení fotoaparátu k chytrému telefonu.
- ⚠ Připojení Wi-Fi zvyšuje odběr energie z baterií. Pokud jsou baterie téměř vybité, může dojít ke ztrátě spojení.
- ⚠ Zařízení, jako mikrovlnné trouby a bezdrátové telefony, které generují vysokofrekvenční energii, magnetické pole nebo statickou elektřinu, mohou zpomalit či jinak ovlivnit bezdrátový přenos dat.
- ⚠ Pokud je přepínač paměťové karty na ochranu proti zápisu v poloze „LOCK“, některé funkce bezdrátové sítě nejsou k dispozici.

Bezdrátovou komunikaci fotoaparátu (Wi-Fi/**Bluetooth**®) lze vypnout.

Menu	<b>MENU</b> → <b>⌵</b> → 4. Wi-Fi/Bluetooth → Režim V letadle
------	---

<b>Vyp</b>	Bezdrátová komunikace je povolena.
<b>Zap</b>	Bezdrátová komunikace je vypnutá. Nelze ji používat, dokud nastavení nezměníte na <b>[Vyp]</b> . Když vyberete možnost <b>[Zap]</b> , zobrazí se ikona <b>→</b> .

 Komunikace se zařízením Wireless Radiowave Commander FC-WR je možná, i když zvolíte možnost **[Zap]**.

## Připojení fotoaparátu k chytrému telefonu

Pomocí funkcí bezdrátové sítě LAN (Wi-Fi) a **Bluetooth**® svého fotoaparátu připojte fotoaparát k chytrému telefonu, na kterém můžete použít speciální aplikaci k rozšíření možností využívání fotoaparátu před pořízením záběru i poté. Po navázání spojení můžete snímky stahovat a pořizovat vzdáleně a přidávat ke snímkům ve fotoaparátu informace o poloze.

- Správné fungování není zaručeno na všech chytrých telefonech.

### Funkce, které nabízí aplikace OM Image Share

- Stahování snímků z fotoaparátu do chytrého telefonu  
Snímky ve fotoaparátu, které byly označeny ke sdílení (str. 195), můžete nahrát do chytrého telefonu.  
Chytrý telefon můžete použít také k výběru snímků, které mají být staženy z fotoaparátu.
- Dálkové fotografování z chytrého telefonu  
Pomocí chytrého telefonu můžete na dálku ovládat fotoaparát a fotografovat.
- Zpracování nádherných snímků  
Pomocí intuitivních ovládacích prvků lze na snímky stažené do chytrého telefonu aplikovat působivé efekty.
- Přidávání značek GPS do snímků z fotoaparátu  
Pomocí funkce GPS chytrého telefonu můžete při pořizování snímků fotoaparátem přidávat informace o poloze.

Podrobnosti naleznete na našem webu.



## Párování fotoaparátu s chytrým telefonem (Připojení Wi-Fi)

Při prvním propojení zařízení proveďte níže uvedený postup.





- Nastavení párování upravte pomocí aplikace OM Image Share, nikoli aplikace pro nastavení, která je součástí operačního systému chytrého telefonu.

Super ovládací panel	
Menu	<b>MENU</b> ➔  ➔ 4. Wi-Fi/Bluetooth ➔ Připojení Wi-Fi

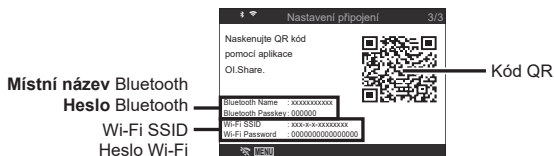
- Lze se připojit také klepnutím na ikonu  na displeji.

- Spustíte vyhrazenou aplikaci OM Image Share, kterou jste předtím nainstalovali do chytrého telefonu.
- Vyberte položku [Připojení zařízení] a stiskněte tlačítko .
- Podle pokynů na obrazovce upravte nastavení Wi-Fi/**Bluetooth**<sup>®</sup>.
  - Místní název a heslo **Bluetooth**, SSID a heslo Wi-Fi a QR kód se zobrazí na displeji.



- Klepněte na ikonu fotoaparátu ve spodní části obrazovky aplikace OM Image Share.
  - Zobrazí se karta [Snadná instalace].
- Podle pokynů na obrazovce aplikace OM Image Share naskenujte QR kód a upravte nastavení připojení.
  - Pokud nelze naskenovat QR kód, postupujte podle pokynů na obrazovce aplikace OM Image Share a upravte nastavení ručně.
    - Bluetooth**<sup>®</sup>: Pro připojení vyberte lokální název a do dialogu nastavení **Bluetooth** v aplikaci OM Image Share zadejte heslo, které se zobrazí na displeji fotoaparátu.
    - Wi-Fi: Pro připojení zadejte do okna nastavení Wi-Fi v aplikaci OM Image Share název SSID a heslo, které se zobrazuje na displeji fotoaparátu.
  - Po dokončení párování ikona  na obrazovce zezelená.
  - Ikona **Bluetooth**<sup>®</sup> indikuje stav následujícím způsobem:
    - : Fotoaparát vysílá bezdrátový signál.
    - : Bylo navázáno bezdrátové připojení.
- Pro ukončení připojení stiskněte tlačítko **MENU** na fotoaparátu nebo klepněte na  na displeji.
  - Fotoaparát můžete také vypnout a ukončit připojení z OM Image Share.
  - Při výchozím nastavení je připojení **Bluetooth**<sup>®</sup> aktivní i po ukončení připojení k síti Wi-Fi, abyste mohli fotografovat vzdáleně pomocí chytrého telefonu. Pokud chcete, aby se při ukončení připojení k síti Wi-Fi ukončilo také připojení pomocí rozhraní **Bluetooth**<sup>®</sup>, nastavte [Bluetooth] na [Vyp].

## Nastavení pohotovosti bezdrátového připojení při zapnutí fotoaparátu (Bluetooth)

Můžete si zvolit, zda bude fotoaparát po zapnutí v pohotovostním režimu pro navázání bezdrátového připojení s chytrým telefonem nebo volitelným dálkovým ovládáním.

 Nejprve proveďte spárování fotoaparátu s chytrým telefonem nebo volitelným dálkovým ovládáním. [Bluetooth] nelze vybrat, dokud nebude párování dokončeno.

Menu	<b>MENU</b> ➔ <b>Y</b> ➔ 4. Wi-Fi/Bluetooth ➔ Bluetooth
<b>Vyp</b>	Fotoaparát nebude v pohotovostním režimu pro bezdrátové připojení a bezdrátový signál nebude po zapnutí vysílán.
<b>Zap</b>	Když je fotoaparát zapnutý, bude vysílat bezdrátový signál a bude v pohotovostním režimu pro bezdrátové připojení. Fotoaparát a chytrý telefon můžete propojit prostřednictvím aplikace OM Image Share a používat funkce vzdáleného fotografování nebo přenosu snímků.
<b>Zap</b>	Když je fotoaparát zapnutý, bude vysílat bezdrátový signál a bude v pohotovostním režimu pro bezdrátové připojení s volitelným dálkovým ovládáním (str. 279), pokud již bylo spárováno s fotoaparátem.

 Když je vybraná možnost [Zap] a aplikace OM Image Share zaznamenává protokoly GPS, fotoaparát přijímá informace o poloze a přidává je do pořízených snímků.

## Nastavení bezdrátového připojení při vypnutém fotoaparátu (Pohotov. rež. při vyp.)

Můžete si zvolit, zda bude fotoaparát stále bezdrátově připojen k chytrému telefonu, i když je vypnutý.

Menu	<b>MENU</b> ⇒ <b>☰</b> ⇒ 4. Wi-Fi/Bluetooth ⇒ <b>⚙️</b> Nastavení ⇒ Pohotov. rež. při vyp.
Vybrat	Při vypínání fotoaparátu se zobrazí dotaz, zda zachovat bezdrátové připojení k chytrému telefonu.
Vyp	Vypnutím fotoaparátu dojde ke zrušení bezdrátového připojení k chytrému telefonu.
Zap	Po vypnutí fotoaparátu zůstane připojení k chytrému telefonu aktivní a chytrý telefon lze dále používat ke stahování nebo prohlížení snímků na fotoaparátu.

### ■ „Vybrat“

Pokud bude při použití funkce [Vypnutí do pohotovostního režimu] zvolena možnost [Vybrat], zobrazí se před vypnutím fotoaparátu po splnění všech následujících podmínek dialogové okno pro potvrzení:

- Položka [Režim V letadle] je vypnutá [Vyp]
- Fotoaparát je právě připojen k chytrému telefonu (str. 261)
- Paměťová karta byla správně vložena

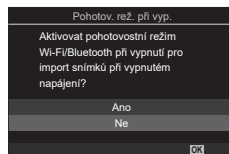

Ano	Fotoaparát vypnete, ale ponecháte bezdrátové připojení k chytrému telefonu aktivní.
Ne	Fotoaparát vypnete a zrušíte bezdrátové připojení k chytrému telefonu.

- ⚠️ Pokud asi minutu po zobrazení výzvě k potvrzení neprovedete žádnou akci, fotoaparát bezdrátové připojení k chytrému telefonu ukončí a automaticky se vypne.
- ⚠️ Pokud ponecháte tuto funkci aktivní, bezdrátové připojení bude automaticky ukončeno, pokud:
  - připojení zůstane aktivní po dobu 12 hodin,
  - bude vyjmuta paměťová karta,
  - bude vyměněna baterie,
  - během nabíjení baterie ve fotoaparátu nastane chyba nabíjení.

Připojení může být opět navázáno po zapnutí fotoaparátu.

- ☞ Pokud je položka [Vypnutí do pohotovostního režimu] nastavena na možnost [Zap], fotoaparát se nemusí zapnout ihned po otočení páčky **ON/OFF** do polohy **ON**.

## Přenos snímků do chytrého telefonu

Ve fotoaparátu můžete vybrat snímky a načíst je do chytrého telefonu. Snímky, které chcete sdílet, můžete vybrat i předem ve fotoaparátu.  „Výběr snímků ke sdílení (Příkaz sdílení)“ (str. 195)

- Pokud je položka [Bluetooth] (str. 262) nastavena na možnost [Vyp] nebo [Zap $\times$ ], nastavte ji na [Zap $\times$ ].
- Pokud je položka [Bluetooth] (str. 262) nastavena na možnost [Zap $\times$ ], fotoaparát bude v pohotovostním režimu pro bezdrátové připojení.

### 1 Klepněte na tlačítko [Import fotografií] v aplikaci OM Image Share na chytrém telefonu.

- ① V závislosti na chytrém telefonu se může zobrazit obrazovka pro potvrzení připojení Wi-Fi. Při připojování chytrého telefonu a fotoaparátu postupujte podle pokynů na obrazovce.
- Zobrazí se seznam všech snímků ve fotoaparátu.

### 2 Vyberte snímky, které chcete přenést, a klepněte na tlačítko Uložit.

- Po dokončení ukládání můžete odpojit fotoaparát od chytrého telefonu.
- I když je položka [Bluetooth] (str. 262) nastavena na možnost [Vyp] nebo [Zap $\times$ ], [Import fotografií] lze použít zapnutím [Připojení Wi-Fi] ➔ [Připojení zařízení] na fotoaparátu.

## Automatické stahování snímků při vypnutém fotoaparátu

Nastavení fotoaparátu pro automatické stahování snímků do chytrého telefonu, když je vypnutý:

- Označte snímky, které chcete sdílet (str. 195)
- Aktivujte vypnutí do pohotovostního režimu (str. 263)
- Pokud používáte zařízení se systémem iOS, spusťte aplikaci OM Image Share
- Když ve fotoaparátu označíte snímek ke sdílení a vypnete fotoaparát, zobrazí se v aplikaci OM Image Share oznámení. Po klepnutí na oznámení se snímky automaticky přenesou do chytrého telefonu.

## Dálkové snímání s chytrým telefonem (Živé zobrazení)

Ovládáním fotoaparátu z chytrého telefonu můžete fotografovat vzdáleně a zároveň kontrolovat živé zobrazení na displeji chytrého telefonu.

- Na fotoaparátu se zobrazí obrazovka připojení, přičemž všechny funkce lze ovládat z chytrého telefonu.
- Pokud je položka [Bluetooth] (str. 262) nastavena na možnost [Vyp] nebo [Zap\*], nastavte ji na [Zap\*].
- Pokud je položka [Bluetooth] (str. 262) nastavena na možnost [Zap\*], fotoaparát bude v pohotovostním režimu pro bezdrátové připojení.

**1** Spustíte aplikaci OM Image Share a klepněte na [Dálkové ovl.].

**2** Klepněte na [Živý náhled].

**3** Klepnutím na tlačítko spouště pořídíte snímek.

- Pořízený snímek se uloží na paměťovou kartu ve fotoaparátu.
- I když je položka [Bluetooth] (str. 262) nastavená na možnost [Vyp] nebo [Zap\*], lze používat [Živý náhled] po spuštění [Připojení Wi-Fi] ➔ [Připojení zařízení] na fotoaparátu.
- Dostupné možnosti snímání jsou částečně omezené.

## Dálkové snímání pomocí chytrého telefonu (dálková závěrka)

Ovládáním fotoaparátu z chytrého telefonu můžete fotografovat vzdáleně (dálková závěrka).

- K dispozici jsou všechny funkce fotoaparátu. Kromě toho můžete fotit snímky a nahrávat videa pomocí tlačítka spouště na obrazovce chytrého telefonu.
- Pokud je položka [Bluetooth] (str. 262) nastavena na možnost [Vyp] nebo [Zap\*], nastavte ji na [Zap\*].
- Pokud je položka [Bluetooth] (str. 262) nastavena na možnost [Zap\*], fotoaparát bude v pohotovostním režimu pro bezdrátové připojení.

**1** Spustíte aplikaci OM Image Share a klepněte na [Dálkové ovl.].

**2** Klepněte na [Vzdálené ovládání závěrky].

**3** Klepnutím na tlačítko spouště pořídíte snímek.

- Pořízený snímek se uloží na paměťovou kartu ve fotoaparátu.
- I když je položka [Bluetooth] (str. 262) nastavena na možnost [Vyp] nebo [Zap\*], lze používat funkci [Dálková spoušť] po spuštění [Připojení Wi-Fi] ➔ [Připojení zařízení] na fotoaparátu.

## Přidání informací o poloze do snímků

S pomocí funkce GPS chytrého telefonu můžete při pořizování snímků fotoaparátem přidávat informace o poloze.

- Pokud je položka [Bluetooth] (str. 262) nastavena na možnost [Vyp] nebo [Zap❌], nastavte ji na [Zap❌].
- Pokud je položka [Bluetooth] (str. 262) nastavena na možnost [Zap❌], fotoaparát bude v pohotovostním režimu pro bezdrátové připojení.

### 1 Před pořizováním snímků fotoaparátem spusťte funkci OM Image Share a zapněte funkci přidávání informací o poloze.

- Po zobrazení výzvy k synchronizaci hodin chytrého telefonu a fotoaparátu postupujte podle pokynů zobrazených v aplikaci OM Image Share.

### 2 Pořizujte snímky fotoaparátem.

- Pokud je možné přidat informace o poloze, na obrazovce snímání se rozsvítí značka 📍. Pokud fotoaparát nemůže získat informace o poloze, značka 📍 bliká.
- Může chvíli trvat, než bude fotoaparát po zapnutí nebo obnovení z režimu spánku připraven přidávat informace o poloze.
- Informace o poloze se přidají ke snímkům pořízeným při zobrazení symbolu 📍 na obrazovce.
- Symbol 📍 se zobrazí na obrazovce při prohlížení snímku s informacemi o poloze.
- Informace o poloze se nepřidávají do videosekvencí.

### 3 Po dokončení fotografování vypněte funkci přidávání informací o poloze v aplikaci OM Image Share.

## Resetování nastavení připojení chytrého telefonu

(Resetovat nastavení 📱)

Nastavení připojení chytrého telefonu můžete obnovit na výchozí hodnoty.

Menu	<b>MENU</b> ➔ 🏠 ➔ 4. Wi-Fi/Bluetooth ➔ 📱 Nastavení ➔ Resetovat nastavení 📱
------	--

🔄 Resetují se následující položky nabídky.

[📱 Heslo připojení] (str. 267) / [Pohotov. rež. při vyp.] (str. 263)

🔄 Chcete-li se připojit k chytrému telefonu, znovu spusťte [Připojení zařízení] (str. 261).

Chcete-li změnit hesla připojení Wi-Fi/**Bluetooth**®:

Menu	<b>MENU</b> → <b>☰</b> → 4. Wi-Fi/Bluetooth → <b>⚙️</b> Nastavení → <b>🔒</b> Heslo připojení
------	--

### 1 Postupujte podle návodu k obsluze a stiskněte tlačítko **⊙**.

- Nové heslo bude nastaveno.

**🔒** Heslo připojení k Wi-Fi a heslo k **Bluetooth**® lze změnit.

**🔒** Po změně hesla se znovu připojte k chytrému telefonu. **📞** „Párování fotoaparátu s chytrým telefonem (Připojení Wi-Fi)“ (str. 261)

## Připojení k počítačům pomocí Wi-Fi

Propojení fotoaparátu a počítače pomocí funkce Wi-Fi. Prostřednictvím funkce Wi-Fi se fotoaparát může připojit pomocí směrovače k počítači v domácí síti apod.

### Instalace softwaru

Pomocí funkce aplikace „OM Capture“ propojte fotoaparát a počítač prostřednictvím Wi-Fi.

#### **OM Capture**

Aplikace „OM Capture“ umožňuje automatické stahování a prohlížení snímků pořízených fotoaparátem připojeným prostřednictvím funkce Wi-Fi ke stejné síti jako počítač. Další informace a možnost stažení softwaru najdete na našem webu. Při stahování softwaru buďte připraveni poskytnout sériové číslo fotoaparátu.

Během instalace softwaru postupujte podle pokynů na obrazovce. Požadavky na systém a pokyny k instalaci jsou dostupné na našem webu.

## Příprava počítače (Windows)

Pokud systém Windows nedokáže detekovat fotoaparát připojený prostřednictvím směrovače nebo přístupového bodu, pomocí níže uvedeného postupu zaregistrujete zařízení ručně.

- 1 Klepnutím na tlačítko [Start] na ploše počítače zobrazíte nabídku Start.
- 2 Klikněte na položku  (Nastavení) a zobrazíte možnosti [Nastavení Windows].

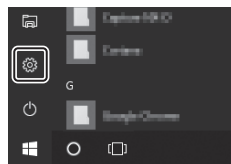

- 3 Klikněte na ikonu [Zařízení] a zobrazí se možnosti pro [Zařízení Bluetooth a jiná].

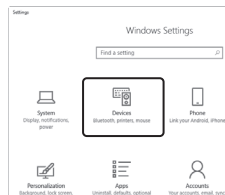

- 4 Klikněte na položku [Přidat zařízení Bluetooth nebo jiná].
- 5 Klikněte na položku [+ Cokoli jiného].
  - Otevře se okno [Přidat zařízení] a po krátké chvíli se zobrazí položka [OM-1].
- 6 Klikněte na položku [OM-1].
  - Když se zobrazí zpráva, že je příprava dokončena, klikněte na tlačítko [Hotovo].



Před připojením je nutné fotoaparát s počítačem spárovat. S fotoaparátém mohou být najednou spárovány až čtyři počítače. Chcete-li spárovat počítač s fotoaparátém, připojte jej pomocí USB. Párování je třeba provést na každém počítači jen jednou.

### 1 Nejprve se přesvědčte, že je fotoaparát vypnutý, a poté jej připojte k počítači pomocí kabelu USB.

- V případě připojení kabelu USB použijte dodávanou ochranu kabelu a kabelovou úchytku, abyste předešli poškození konektorů.  „Nasazení chráničů kabelu“ (str. 19)

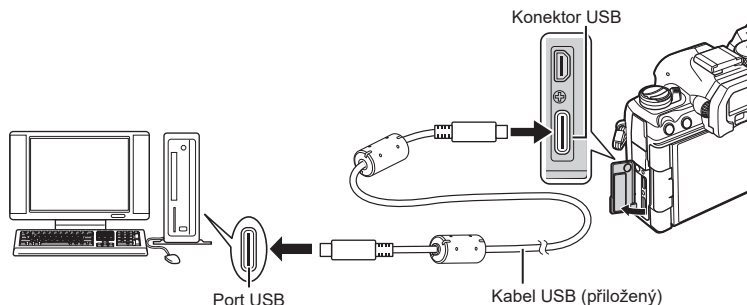

- Umístění portů USB se na různých počítačích liší. Informace o portech USB získáte v dokumentaci k počítači.
- Pokud je port USB v počítači typu A, použijte volitelný kabel CB-USB11.

### 2 Zapněte fotoaparát.

- Na fotoaparátu se zobrazí zpráva s výzvou k identifikaci zařízení, ke kterému je kabel USB připojený.

 Pokud se zpráva nezobrazí, zvolte pod položkou [Režim USB] možnost [Vybrat] (str. 252).

 Pokud jsou baterie téměř vybité, fotoaparát po připojení k počítači zprávu nezobrazí. Ujistěte se, že jsou baterie nabitě.

### 3 Pomocí tlačítek $\Delta$ $\nabla$ na křížovém ovladači označte položku [RAW/Ovládání] a stiskněte tlačítko $\odot$ .

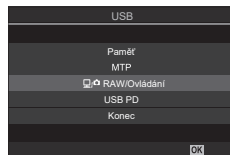

### 4 Spusťte aplikaci „OM Capture“ nainstalovanou na počítači.

- Po spuštění vás aplikace „OM Capture“ vyzve k výběru typu připojení.



- 5** Klikněte na symbol [+] vpravo od položky [Vytvořit nové spojení].
- Pokud se nic nestane, znovu připojte fotoaparát.

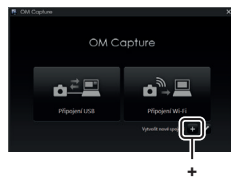

- Zadejte název, který bude používán na fotoaparátu k identifikaci počítače. Jako výchozí je nastaven „název počítače“.
- Název používaný na fotoaparátu může mít délku až 15 znaků.

- 6** Klikněte na položku [Nastavení] v aplikaci „OM Capture“.

- Když se zobrazí zpráva, že je párování dokončeno, odpojte fotoaparát dle pokynů.

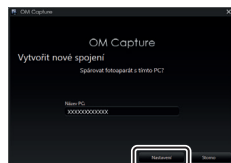

[Nastavení]

- Zopakujte výše uvedený postup pro spárování fotoaparátu s každým dalším počítačem.
- Informace o párování jsou uloženy ve fotoaparátu a lze je prohlížet a odstranit pomocí aplikace „OM Capture“.

Upravte nastavení pro připojení k síti, do které patří spárovaný počítač.

Aby se fotoaparát mohl připojit k počítači pomocí sítě Wi-Fi, musí být nakonfigurován na připojení k síti prostřednictvím Wi-Fi směrovače nebo přístupového bodu.

Do fotoaparátu lze uložit více profilů sítě a vyvolat je dle potřeby. Nastavení [Připojení Wi-Fi] lze upravovat následujícími způsoby:

<b>Připojení pomocí funkce WPS</b>	Konfigurace fotoaparátu pro automatické připojení (str. 272). Pokud se chcete připojit pomocí směrovače nebo přístupového bodu s funkcí WPS, stačí stisknout tlačítko WPS na zařízení. [Metoda PBC]: Připojení pouze pomocí tlačítka WPS na směrovači. Fotoaparát se připojí automaticky po stisknutí tlačítka. [Metoda PIN]: Fotoaparát se připojí v režimu PIN. Pro připojení zadejte kód PIN fotoaparátu na směrovači.
<b>Připojení ze seznamu (☑)</b>	Vyberte síť ze seznamu (str. 274). Fotoaparát vyhledá dostupné sítě; pro připojení vyberte síť ze seznamu a zadejte síťové heslo.
<b>Ruční připojení</b>	Ruční nastavení připojení (str. 273). Pro připojení zadejte název sítě (SSID) a další nastavení.

- Připojení WPS vyžaduje směrovač nebo přístupový bod kompatibilní s funkcí WPS.
- Připojení pomocí WPS v režimu PIN vyžaduje, aby byl samotný směrovač připojený k počítači správce, na kterém lze zadat kód PIN.
- Ruční připojení vyžaduje, abyste měli informace o síti, ke které se připojujete.
- Fotoaparát se může připojit prostřednictvím směrovačů a přístupových bodů následujících typů:
  - Norma: IEEE802.11a/b/g/n/ac
  - Pásmo: 2,4 GHz nebo 5 GHz
  - Zabezpečení: WPA2, WPA3
- Fotoaparát umožňuje uložit nastavení až pro osm sítí. Fotoaparát se automaticky připojí k sítím, ke kterým byl připojen v minulosti.
- Každé nové připojení po osmém přepíše nastavení připojení, které nebylo používáno nejdéle.
- Přidání profilu sítě pro přístupový bod se stejnou MAC adresou jako existující profil přepíše nastavení existujícího profilu.
- Informace použití přepínačů a přístupových bodů najdete v dokumentaci přiložené k zařízení.
- Síťové profily se neresetují, pokud v položce [Reset/inicializace nastavení] (str. 257) vyberete možnost [Inicializovat všechna nastavení]. Chcete-li obnovit nastavení sítě, použijte položky [Nast. připojení Wi-Fi k PC] (str. 276) > [Reset nast. Wi-Fi k PC].

## ■ Zapnutí funkce Wi-Fi ve fotoaparátu

Abyste se mohli připojit k síti pomocí funkce Wi-Fi, je třeba ji na fotoaparátu povolit. Pokud je zapnutá funkce [Režim V letadle] ([Zap]), (str. 260), vypněte ji ([Vyp]).

## ■ Připojení pomocí (Připojit přes WPS)

Připojení pomocí funkce WPS na směrovači nebo přístupovém bodu.

Menu	<b>MENU</b> ➔ <b>Ÿ</b> ➔ 4. Wi-Fi/Bluetooth ➔ Připojení Wi-Fi
------	---

- 1 Pomocí tlačítek  $\Delta$   $\nabla$  označte položku [Připojení k počítači] a stiskněte tlačítko **OK**.
  - Zobrazí se možnosti [Připojení k počítači].
- 2 Pomocí tlačítek  $\Delta$   $\nabla$  označte možnost [Připojit přes WPS] a stiskněte tlačítko **OK**.
- 3 Označte možnost pomocí tlačítek  $\Delta$   $\nabla$  a stiskněte tlačítko **OK**.
  - Pokud jste vybrali možnost [Metoda PBC], stiskněte tlačítko WPS na směrovači nebo přístupovém bodu.
  - Stiskem tlačítka **OK** na fotoaparátu zahájíte připojení.
  - Po stisknutí tlačítka může navázání spojení nějakou chvíli trvat.
  - Pokud jste zvolili možnost [Metoda PIN], fotoaparát zobrazí PIN; zadejte jej na směrovači nebo přístupovém bodě. Když je směrovač připraven k připojení, stiskněte tlačítko **OK** na fotoaparátu.
- 4 Pokud se fotoaparát dokáže připojit, síť se zobrazí se symbolem zaškrtnutí (**✓**) vedle svého názvu.
  - Pokud byl fotoaparát spárován s více než jedním počítačem, budete vyzváni k výběru počítače před zobrazením sítě. Označte požadovaný počítač pomocí tlačítek  $\Delta$   $\nabla$  a stiskněte tlačítko **OK**.
  - Fotoaparát lze používat pouze s vybraným počítačem. Chcete-li vybrat jiný počítač, musíte nejprve ukončit stávající připojení.
  - Pokud připojení selže, fotoaparát o tom zobrazí zprávu, následovanou možnostmi uvedenými v bodě 3. Opakujte body 3–4.

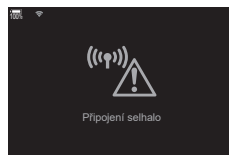
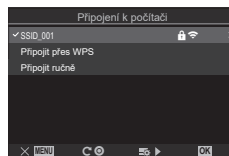

- 5 Stiskem tlačítka **OK** se vrátíte na obrazovku snímání.
  - Fotoaparát se vrátí na standardní obrazovku snímání. Ikona **Wi-Fi** na obrazovce zezelená.



## ■ Ruční připojení (Připojit ručně)

Ruční nastavení sítě. Je třeba zadat:

Menu	<b>MENU</b> ➔ <b>?</b> ➔ 4. Wi-Fi/Bluetooth ➔ Připojení Wi-Fi
------	---

<b>SSID</b>	Název sítě (SSID).
<b>Ověřování</b>	Typ zabezpečení, které síť používá.
<b>Heslo</b>	Heslo pro připojení k zabezpečené síti.
<b>Přiřazení IP adresy</b>	Zvolte, zda je IP adresa fotoaparátu přiřazena automaticky síťovým serverem DHCP.
<b>IP adresa</b>	Tato pole jsou povinná, pokud je IP adresa přiřazena ručně. Použitá nastavení se liší dle sítě.
<b>Maska podsítě</b>	
<b>Výchozí brána</b>	
<b>DNS</b>	

- 1 Pomocí tlačítek  $\Delta$   $\nabla$  označte položku [Připojení k počítači] a stiskněte tlačítko  $\odot$ .
  - Zobrazí se možnosti [Připojení k počítači].
- 2 Pomocí tlačítek  $\Delta$   $\nabla$  označte položku [Připojit ručně] a stiskněte tlačítko  $\odot$ .
- 3 Označte položky pomocí tlačítek  $\Delta$   $\nabla$  a stiskněte tlačítko  $\odot$ .
  - Zobrazí se možnosti pro vybranou položku.

<b>SSID</b>	Zadejte název SSID sítě.
<b>Ověřování</b>	Vyberte typ zabezpečení, které síť používá. Vyberte z možností [Žádné], [WPA2/WPA3] a [WPA3].
<b>Heslo</b>	Pokud jste pro [Ověřování] zvolili možnost [WPA2/WPA3] nebo [WPA3], zadejte síťové heslo.
<b>Přiřazení IP adresy</b>	Vyberte z možností [Auto. (DHCP)] a [Ruční]. Automatické přiřazení IP adresy vyžaduje síť se serverem DHCP nakonfigurovaným na automatické poskytování IP adres.
<b>IP adresa</b>	Tato pole jsou povinná, pokud je [Přiřazení IP adresy] nastaveno na možnost [Ruční].
<b>Maska podsítě</b>	
<b>Výchozí brána</b>	
<b>DNS</b>	

- 4 Pomocí tlačítek  $\Delta$   $\nabla$  označte položku [Spustit připojení] a stiskněte tlačítko  $\odot$ .

## 5 Pokud se fotoaparát dokáže připojit, síť se zobrazí se symbolem zaškrtnutí (✔) vedle svého názvu.

- Pokud byl fotoaparát spárován s více než jedním počítačem, budete vyzváni k výběru počítače před zobrazením sítě. Označte požadovaný počítač pomocí tlačítek  $\Delta \nabla$  a stiskněte tlačítko  $\text{OK}$ .
- Fotoaparát lze používat pouze s vybraným počítačem. Chcete-li vybrat jiný počítač, musíte nejprve ukončit stávající připojení.
- Pokud připojení selže, fotoaparát o tom zobrazí zprávu, následovanou možnostmi uvedenými v bodě 4. Opakujte body 4–5.

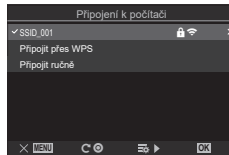

## 6 Stiskem tlačítka $\text{OK}$ se vrátíte na obrazovku snímání.

- Zobrazí se standardní indikátory fotografování. Ikona  $\text{Wi-Fi}$  na obrazovce zezelená.

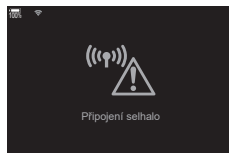



### ■ Výběr sítě ze seznamu (Připojení ze seznamu přístupových bodů)

Fotoaparát vyhledá dostupné sítě a zobrazí je v seznamu, ve kterém můžete vybrat síť, ke které se chcete připojit.

Menu	<b>MENU</b> $\Rightarrow$ $\text{Wi-Fi}$ $\Rightarrow$ 4. Wi-Fi/Bluetooth $\Rightarrow$ Připojení Wi-Fi
------	---

- 1 Pomocí tlačítek  $\Delta \nabla$  označte položku [Připojení k počítači] a stiskněte tlačítko  $\text{OK}$ .
  - Zobrazí se možnosti [Připojení k počítači].
- 2 Pomocí tlačítek  $\Delta \nabla$  označte položku [Připojit ze seznamu ( $\text{Wi-Fi}$ )] a stiskněte tlačítko  $\text{OK}$ .
  - Zobrazí se seznam dostupných sítí.
- 3 Označte požadovanou síť pomocí tlačítek  $\Delta \nabla$  a stiskněte tlačítko  $\text{OK}$ .
  - Pokud je síť chráněná heslem, budete vyzváni k zadání hesla. Zadejte heslo a stiskněte tlačítko  $\text{OK}$ .
  - Stiskem tlačítka  $\text{D}$  zobrazíte [Podrobnosti] pro označenou síť. Můžete zadat IP adresu a ručně upravit další nastavení.
  - Stiskem tlačítka  $\text{C}$  zopakujete vyhledávání a aktualizujete seznam sítí.

#### 4 Pokud se fotoaparát dokáže připojit, síť se zobrazí se symbolem zaškrtnutí (✓) vedle svého názvu.

- Sítě chráněné heslem jsou označeny ikonou .
- Pokud byl fotoaparát spárován s více než jedním počítačem, budete vyzváni k výběru počítače před zobrazením sítě. Označte požadovaný počítač pomocí tlačítek  $\Delta$   $\nabla$  a stiskněte tlačítko .
- Fotoaparát lze používat pouze s vybraným počítačem. Chcete-li vybrat jiný počítač, musíte nejprve ukončit stávající připojení.
- Pokud připojení selže, fotoaparát o tom zobrazí zprávu, následovanou možnostmi uvedenými v bodě 3. Opakujte body 3–4.

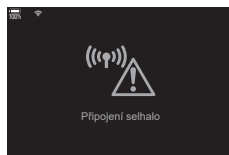





#### 5 Stiskem tlačítka se vrátíte na obrazovku snímání.

- Zobrazí se standardní indikátory fotografování. Ikona  na obrazovce zezelená.



#### Připojení k dříve vybraným sítím

- Fotoaparát se automaticky znovu připojí k dříve vybraným sítím, pokud zvolíte položku [Připojení k počítači] prostřednictvím ikony . Nebudete muset zadávat heslo.
- Pokud je k dispozici více sítí, fotoaparát se nejprve připojí k naposledy používané síti.
- Když se fotoaparát připojí, zobrazí seznam dostupných sítí, v němž je aktuální síť označená zaškrtnutím .
- Chcete-li se připojit k jiné síti, označte ji v seznamu a stiskněte tlačítko .
- Pokud byl fotoaparát spárován s více než jedním počítačem v síti, budete vyzváni k výběru počítače před zobrazením seznamu sítí. Označte požadovaný počítač pomocí tlačítek  $\Delta$   $\nabla$  a stiskněte tlačítko .

## ■ Zobrazení adresy MAC / Resetování nastavení Wi-Fi pro připojení k počítači (Nast. připojení Wi-Fi k PC)

Můžete zobrazit adresu MAC fotoaparátu pro připojení Wi-Fi a obnovit nastavení Wi-Fi používané pro připojení k počítači.

Menu	<b>MENU</b> → <b>ȳ</b> → 4. Wi-Fi/Bluetooth → Nast. připojení Wi-Fi k PC
------	--

<b>MAC adresa Wi-Fi</b>	Zobrazení adresy MAC fotoaparátu pro připojení Wi-Fi.
<b>Reset nast. Wi-Fi k PC</b>	Odstranění informací o počítačích, se kterými byl fotoaparát spárován, a přístupových bodech, ke kterým se fotoaparát připojí.

## Odesílání snímků bezprostředně po pořízení

Snímky můžete pořizovat a nahrávat do počítače ve stejné síti jako fotoaparát. Nejprve propojte fotoaparát s počítačem dle popisu v kapitole „Párování počítače s fotoaparátem (Nové spojení)“ (str. 269).

### 1 Spustíte aplikaci „OM Capture“ na cílovém počítači.

- Pokud budete vyzváni k výběru typu připojení, klikněte na [Připojení Wi-Fi].
- Počítač po nalezení fotoaparátu zobrazí zprávu [Fotoaparát je připojen].



[Připojení Wi-Fi]

- Fotoaparát po navázání spojení zobrazí zprávu uvedenou napravo.

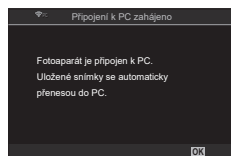

### 2 Nakonfigurujete aplikaci „OM Capture“ na automatické stahování snímků ihned po pořízení.

- Vyberte zdrojový slot karty (1 nebo 2) a typ snímků (fotografie JPEG, fotografie RAW nebo videosekvence), které chcete stahovat.
- Vyberte cílové umístění stahovaných snímků.



Okno ovládání aplikace „OM Capture“



### 3 Fotografujte pomocí ovládacích prvků na fotoaparátu.

- Snímky se nahrávají do počítače, jakmile jsou uloženy na paměťovou kartu ve fotoaparátu.
- V průběhu odesílání se zobrazuje ikona **PC** („nahrávání snímku“).
- Fotoaparát nahrává pouze fotografie a videosekvence pořízené v době, kdy je fotoaparát propojený s počítačem. Snímky pořízené před povolením funkce Wi-Fi na fotoaparátu se nenahrávají.
- Fronta nahrávání pro každou kartu nemůže obsahovat více než 3000 snímků.

Nahrávání snímků



☞ Když je fotoaparát připojený k síti:

- Režim spánku je vypnutý
- Intervalové fotografování není k dispozici
- Pro položky dostupné během prohlížení platí některá omezení

☞ Když se připojení fotoaparátu k síti ukončí, zobrazí se možnosti [Připojení k PC ukončeno]. Nahrávání případných zbývajících dat bude pokračovat, když je spojení znovu navázáno.

Pamatujte však, že zbývající data nebudou nahrána v následujících případech:

- připojení Wi-Fi bylo ukončeno pomocí ovládacích prvků fotoaparátu
- pokud bude fotoaparát vypnut
- pokud dojde k vyjmutí zdrojové paměťové karty

☞ Pokud aplikace „OM Capture“ zobrazí zprávu [Této aplikaci se nepodařilo najít fotoaparát v režimu ovládání fotoaparátu.], zkontrolujte následující:

- fotoaparát byl spárován s počítačem,
- vybrali jste při připojení k síti správný počítač a
- fotoaparát je zaregistrovaný k počítači (pouze systém Windows).
  - ☞ „Příprava počítače (Windows)“ (str. 268)

## Ukončení připojení

Ukončení připojení Wi-Fi. Použití funkce Wi-Fi může být v některých zemích či oblastech zakázáno; v takovém případě by měla být vypnuta.

### ■ Ukončení aktuálního připojení

1 Klepněte na ikonu  na displeji fotoaparátu.

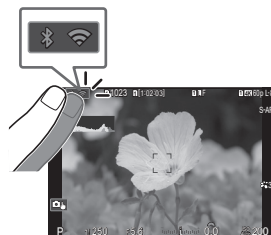

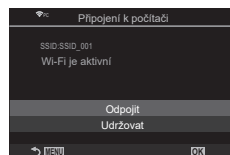

- Budete vyzváni k potvrzení, že se chcete odpojit.
- Název SSID sítě se zobrazí na displeji.



2 Pomocí tlačítek   označte položku [Odpojit] a stiskněte tlačítko .

- Fotoaparát ukončí připojení a vrátí se na obrazovku snímání.
- Pokud zbývají neodeslaná data, zobrazí se výzva k potvrzení. Pro ukončení připojení označte položku [Ano] a stiskněte tlačítko .

3 Chcete-li se znovu připojit, klepněte na  nebo zvolte [Připojení Wi-Fi] > [Připojení k počítači] stiskněte tlačítko .

- Fotoaparát se automaticky znovu připojí k dříve vybraným sítím.
- Chcete-li se připojit k nové síti, označte položku [Udržovat] v bodě 2 a stiskněte tlačítko . Vyberte ze seznamu dostupných sítí a upravte nastavení dle popisu v kapitole „Výběr sítě ze seznamu (Připojení ze seznamu přístupových bodů)“ (str. 274).
- Pokud fotoaparát vypnete v průběhu nahrávání, zobrazí se dotaz, zda se má fotoaparát vypnout a ihned ukončit připojení Wi-Fi, nebo se má vypnout až po dokončení nahrávání.

### ■ Vypnutí funkce Wi-Fi/Bluetooth®

Nastavte položku [Režim V letadle] (str. 260) na možnost [Zap]. Bezdrátová komunikace se vypne.

## Použití dálkového ovládání

Fotoaparát můžete ovládat pomocí volitelného dálkového ovládání (RM-WR1) a pořizovat snímky.

### Názvy částí

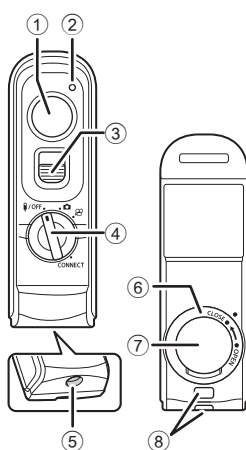

- 1 Tlačítko spouště
- 2 Indikátor přenosu dat
- 3 Zámek tlačítka spouště
- 4 Přepínač režimů (OFF / OFF / OFF / PŘIPOJIT)
- 5 Konektor kabelu
- 6 Víčko bateriového prostoru
- 7 Kryt bateriového prostoru
- 8 Očko pro řemínek

### Připojení

#### ■ Kabelové připojení

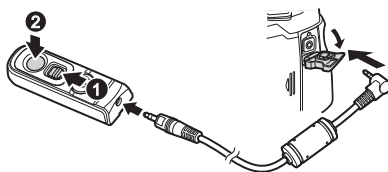

Otočte přepínač režimů dálkového ovládání do polohy OFF a připojte dálkové ovládání k fotoaparátu pomocí dodaného kabelu.

Fotografii je možné pořídit stisknutím tlačítka spouště.

Chcete-li nahrávat videa, nastavte nejprve položku [Funkce spouště] (str. 216) na možnost [REC].

⚠ Bezdrátové dálkové ovládání není k dispozici, pokud je připojen kabel.

🔊 Posunutím aretace tlačítka spouště směrem nahoru a stisknutím tlačítka spouště (1, 2) je možné fotografovat v režimu BULB a pod.

## ■ Bezdrátové připojení

Pro bezdrátové připojení je třeba nejprve spárovat fotoaparát a dálkové ovládání.

Menu	<b>MENU</b> ➔ <b>ȷ</b> ➔ 4. Wi-Fi/Bluetooth ➔ Nastavení bezdrát. spouště
Zahájit spárování	Postupujte podle pokynů na obrazovce. Po dokončení párování bude položka [Bluetooth] nastavena na [Zapř].
Odstranit spárování	Pokud vyberete možnost [Ano] a stisknete tlačítko <b>OK</b> , spárované zařízení bude odstraněno.

**1** Zvolte položku [Zahájit spárování] a stiskněte tlačítko **OK**.

**2** Když se zobrazí zpráva o probíhající párování, otočte přepínač režimů dálkového ovládání do polohy **CONNECT** a nechte jej v této poloze.

- Párování se spustí, když jej v ní necháte 3 sekundy. Nechte jej v poloze **CONNECT**, dokud není párování dokončeno. Pokud přepínačem režimů otočíte před dokončením párování, indikátor přenosu dat rychle bliká.
- Po zahájení párování se rozsvítí indikátor přenosu dat.

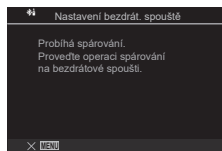

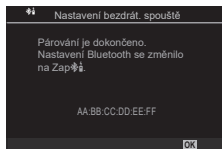

**3** Když se zobrazí zpráva, že je párování dokončeno, stiskněte tlačítko **OK**.

- Po dokončení párování indikátor přenosu dat zhasne.
  - Po dokončení párování bude položka [Bluetooth] (str. 262) nastavena na možnost [Zapř].
- ⓘ Pokud otočíte přepínačem režimů na dálkovém ovládání nebo stisknete tlačítko **MENU** na fotoaparátu před zobrazením zprávy o dokončení párování, proces párování se ukončí. Informace o spárovaném zařízení se resetují. Proveďte spárování znovu.
- ⓘ Pokud otočíte přepínač režimů dálkového ovládání, které není aktuálně spárováno, do polohy **CONNECT** a necháte jej v ní 3 sekundy, nebo pokud se spárování nezdaří, informace o spárování z předchozích připojení se resetují. Proveďte spárování znovu.



## ■ Odstranění spárování

- 1 Vyberte položku [Odstranit spárování] a stiskněte tlačítko .
- 2 Zvolte možnost [Ano] a stiskněte tlačítko .

⚠ Pokud jste fotoaparát spárovali s dálkovým ovládáním, musíte před spárováním fotoaparátu s novým dálkovým ovládáním provést funkci [Odstranit spárování], abyste resetovali informace o párování.

## Snímání pomocí dálkového ovládání



### PASMB

Chcete-li fotoaparát a dálkové ovládání propojit bezdrátově, ujistěte se, že je položka [Bluetooth] (str. 262) nastavena na [Zap  a fotoaparát přejde do pohotovostního režimu pro bezdrátovou komunikaci s dálkovým ovládáním, jakmile jej zapnete.

- 1 Otočte přepínač režimů na dálkovém ovládání do polohy  nebo .



- 2 Stisknutím tlačítka spouště na dálkovém ovládání pořídíte snímky.

- Když je přepínač režimů dálkového ovládání nastaven na  (režim fotografování): Když lehce stisknete tlačítko spouště dálkového ovládání do první polohy (namáčknete tlačítko spouště), zobrazí se značka potvrzení AF () a v místě zaostření se zobrazí zelený rámeček (oblast AF).
- Když je přepínač režimů na dálkovém ovládání nastaven na  (režim záznamu videa): Po stisknutí tlačítka spouště na dálkovém ovládání se spustí záznam videa. Opětovným stisknutím tlačítka spouště na dálkovém ovládání záznam videa zastavíte.

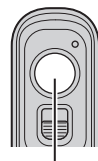

Tlačítko spouště

## ■ Indikátor přenosu dat na dálkovém ovládní

<b>Jedno bliknutí</b>	Operace dálkového ovládní byla správně odeslána do fotoaparátu.
<b>Rychlé blikání (1 sekundu)</b>	Operace dálkového ovládní nebyla správně odeslána do fotoaparátu. Zkraťte vzdálenost mezi fotoaparátem a dálkovým ovládním. Pokud se problém nevyřeší, zkontrolujte nastavení fotoaparátu.
<b>Rychlé blikání (3 sekundy)</b>	Vyskytl se problém týkající se spárování fotoaparátu a dálkového ovládní. Spárujte zařízení znovu.
<b>Nesvíí</b>	K tomu může dojít v následujících situacích. <ul style="list-style-type: none"><li>• Baterie v dálkovém ovládní je vybitá.</li><li>• Přepínač režimů dálkového ovládní je v poloze <b>OFF</b>.</li><li>• Fotoaparát a dálkové ovládní jsou propojeny kabelem</li></ul>

- ❗ I když je položka [Bluetooth] (str. 262) nastavena na možnost [Zap $\frac{1}{2}$ ], lze fotoaparát připojit k chytrému telefonu spuštěním [Připojení zařízení] na fotoaparátu. Pokud je však fotoaparát připojen k chytrému telefonu, nelze jej ovládat pomocí dálkového ovládní.
- ❗ Párování zařízení a dálkové ovládní spouště není k dispozici, pokud je položka [Režim V letadle] (str. 260) nastavená na možnost [Zap].
- ❗ Když je dálkové ovládní připojeno bezdrátově, fotoaparát se nepřepne do režimu spánku.
- ❗ Pokud otočíte přepínač režimů dálkového ovládní do polohy **OFF**, fotoaparát přejde do režimu spánku podle nastavení položky [Úsp. režim] (str. 254). Pokud je položka [Bluetooth] (str. 262) nastavena na možnost [Zap $\frac{1}{2}$ ], fotoaparát nepřejde do režimu spánku, dokud neotočíte přepínač režimů na dálkovém ovládní do polohy **OFF**.
- ❗ Pokud ovládáte dálkové ovládní, když je fotoaparát v režimu spánku, může trvat delší dobu, než se obnoví jeho činnost.
- ❗ Fotoaparát nelze ovládat dálkovým ovládním, když se probouzí z režimu spánku. Dálkové ovládní použijte až po obnovení činnosti fotoaparátu.
- ❗ Po ukončení používání dálkového ovládní otočte přepínač režimů dálkového ovládní do polohy **OFF**.

## Adresa MAC dálkového ovládní

Adresa MAC dálkového ovládní je vytištěna na záručním listu dodaném s dálkovým ovládním.

## Bezpečnostní opatření při používání dálkového ovládní

- Za kryt bateriového prostoru netahejte a nepoužívejte ho k otáčení víčka bateriového prostoru.
- Nepropichujte baterii ostrými předměty.
- Zabraňte upuštění dálkového ovládní ani s ním nehoupejte, když držíte kabel.
- Vlhkost na konektorech kabelu nebo dálkového ovládní by mohla narušit funkci bezdrátového ovládní a způsobit nespolehlivost kabelového připojení.
- Před zavřením víčka bateriového prostoru se ujistěte, že v něm nejsou žádné cizí předměty.
- Před připojením nebo odpojením kabelů otočte přepínač režimů do polohy **OFF**.

## Připojení k počítačům pomocí USB

Připojení fotoaparátu k počítači pomocí kabelu USB.

### Instalace softwaru

Nainstalujte následující software pro přístup k fotoaparátu v případě přímého připojení k počítači pomocí USB.

#### **OM Capture**

Pomocí softwaru „OM Capture“ lze automaticky stahovat a prohlížet snímky ihned po pořízení nebo dálkově ovládat fotoaparát. Další informace a možnost stažení softwaru najdete na našem webu. Při stahování softwaru buďte připraveni poskytnout sériové číslo fotoaparátu.

Během instalace softwaru postupujte podle pokynů na obrazovce. Požadavky na systém a pokyny k instalaci jsou dostupné na našem webu.

#### **OM Workspace**

Tato počítačová aplikace slouží ke stahování, prohlížení a správě fotografií a videosekvencí pořízených fotoaparátem. Při úpravách dat RAW v aplikaci OM Workspace bylo povoleno vysokorychlostní zpracování pomocí procesoru fotoaparátu. Rovněž jej lze použít k aktualizaci firmwaru fotoaparátu. Software je ke stažení z našeho webu. Při stahování softwaru buďte připraveni poskytnout sériové číslo fotoaparátu.

Během instalace softwaru postupujte podle pokynů na obrazovce. Požadavky na systém a pokyny k instalaci jsou dostupné na našem webu.

## Odesílání snímků bezprostředně po pořízení (RAW/Ovládání)

**PASMB**

Připojte fotoaparát k počítači pomocí USB a stahujte snímky ihned po pořízení. Snímky lze pořizovat pomocí ovládacích prvků na těle fotoaparátu nebo prostřednictvím dálkového ovládání fotoaparátu z počítače.

**1** Nejprve se přesvědčte, že je fotoaparát vypnutý, a poté jej připojte k počítači pomocí kabelu USB.

- V případě připojení kabelu USB použijte dodávanou ochranu kabelu a kabelovou úchytku, abyste předešli poškození konektorů.  „Nasazení chráničů kabelu“ (str. 19)

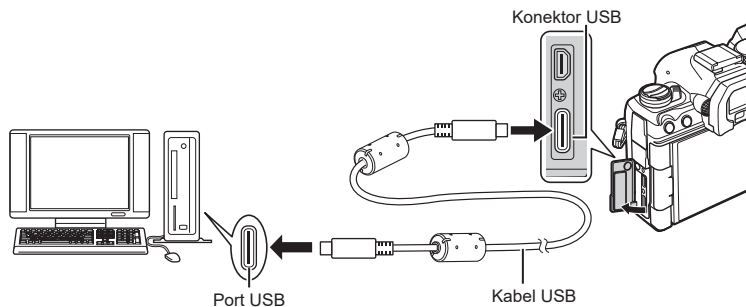



- Umístění portů USB se na různých počítačích liší. Informace o portech USB získáte v dokumentaci k počítači.
- Pokud je port USB v počítači typu A, použijte volitelný kabel CB-USB11.

**2** Zapněte fotoaparát.

- Na fotoaparátu se zobrazí zpráva s výzvou k identifikaci zařízení, ke kterému je kabel USB připojený.

 Pokud se zpráva nezobrazí, zvolte pod položkou [Režim USB] možnost [Vybrat] (str. 252).

 Pokud jsou baterie téměř vybité, fotoaparát po připojení k počítači zprávu nezobrazí. Ujistěte se, že jsou baterie nabité.

**3** Pomocí tlačítek FG označte položku [ RAW/Ovládání] a stiskněte tlačítko .

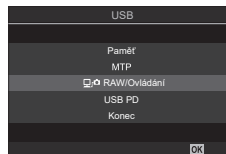

**4** Spustěte aplikaci „OM Capture“ nainstalovanou na počítači.

- Po výzvě k výběru typu připojení klikněte na možnost [Připojení USB].



[Připojení USB]



- 5** Nakonfigurujte aplikaci „OM Capture“ pro stahování.
  - Vyberte cílové umístění stahovaných snímků.
- 6** Fotografujte pomocí ovládacích prvků fotoaparátu nebo počítače.
  - Snímky se stahují do počítače dle zvolených možností.
  - Další informace o používání softwaru získáte v nápovědě online.
  - Fotoaparát nelze použít ke změně režimu snímání fotoaparátu.
  - Počítač nelze použít k odstraňování snímků z paměťových karet vložených do fotoaparátu.
  - Pokud je pohled skrz objektiv fotoaparátu zobrazován současně na počítači a na displeji fotoaparátu, snímková frekvence displeje fotoaparátu se může snížit.
  - Připojení k počítači se ukončí, pokud:
    - ukončíte aplikaci „OM Capture“,
    - vložíte nebo vyjmete paměťové karty nebo
    - vypnete fotoaparát.

## Připojení fotoaparátu pro vysokorychlostní zpracování RAW (RAW/Ovládání)

Při úpravách dat RAW s připojeným fotoaparátem a počítačem bude zpracování rychlejší než při použití samotného počítače.

- 1** Nejprve se přesvědčte, že je fotoaparát vypnutý, a poté jej připojte k počítači pomocí kabelu USB.
- 2** Zapněte fotoaparát.
  - Na fotoaparátu se zobrazí zpráva s výzvou k identifikaci zařízení, ke kterému je kabel USB připojený.
  - Pokud se zpráva nezobrazí, zvolte pod položkou [Režim USB] možnost [Vybrat] (str. 252).
  - Pokud jsou baterie téměř vybité, fotoaparát po připojení k počítači zprávu nezobrazí. Ujistěte se, že jsou baterie nabité.
- 3** Pomocí tlačítek  $\Delta$   $\nabla$  označte položku [RAW/Ovládání] a stiskněte tlačítko  $\odot$ .

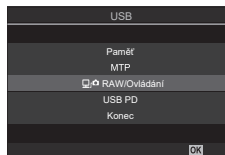

- 4** Spustěte aplikaci „OM Workspace“ nainstalovanou v počítači.
- 5** Zvolte snímek, který chcete zpracovat.
  - Lze zvolit pouze snímky pořízené připojeným fotoaparátem.
  - Nelze zvolit snímky na kartě SD v připojeném fotoaparátu.

## 6 Zpracujte snímky RAW.

- Je možné upravit nastavení snímání, které je k dispozici ve fotoaparátu, a snímky RAW zpracovat odpovídajícím způsobem.
- Zpracované kopie budou uloženy ve formátu JPEG.
- Povolnění úpravy dat RAW na USB zrušíte dříve provedené změny v editačním okně.
- Úpravy dat RAW na USB nejsou k dispozici, pokud jsou připojeny dva nebo více fotoaparátů.
- Další informace o používání softwaru získáte v nápovědě online.

## Kopírování snímků do počítače (Paměť/MTP)

Když jste připojeni k počítači, fotoaparát může fungovat jako externí paměťové zařízení, podobně jako pevný disk nebo jiné externí paměťové zařízení. Data lze kopírovat z fotoaparátu do počítače.

- 1 Nejprve se přesvědčte, že je fotoaparát vypnutý, a poté jej připojte k počítači pomocí kabelu USB.
- 2 Zapněte fotoaparát.
  - Na fotoaparátu se zobrazí zpráva s výzvou k identifikaci zařízení, ke kterému je kabel USB připojený.
  - Pokud se zpráva nezobrazí, zvolte pod položkou [Režim USB] možnost [Vybrat] (str. 252).
  - Pokud jsou baterie téměř vybité, fotoaparát po připojení k počítači zprávu nezobrazí. Ujistěte se, že jsou baterie nabitě.
- 3 Pomocí tlačítek  $\Delta$   $\nabla$  označte položku [Paměť] nebo [MTP] a stiskněte tlačítko  $\odot$ .

[Paměť]: Fotoaparát funguje jako čtečka karet.

[MTP]: Fotoaparát funguje jako přenosné zařízení.

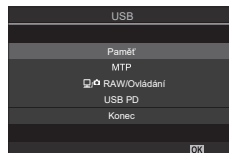

- 4 Fotoaparát se připojí k počítači jako nové paměťové zařízení.

ⓘ Přenos dat není zaručen při použití těchto OS ani v případě, že je počítač vybaven rozhraním USB.

U počítačů s doplněným portem USB, např. na přídavné desce apod., u počítačů bez předinstalovaného operačního systému nebo u doma sestavených počítačů

- ⓘ Když je fotoaparát připojen k počítači, nelze používat jeho funkce.
- ⓘ Pokud počítač fotoaparát nedetekuje, odpojte a znovu připojte kabel USB.
- ⓘ Když je vybraná možnost [MTP], videa přesahující délku 4 GB nelze zkopírovat do počítače.

## Napájení fotoaparátu pomocí USB (USB Power Delivery)

K napájení fotoaparátu lze používat mobilní baterie nebo napájecí adaptéry USB, splňující standard USB Power Delivery (USB PD). Zařízení musí:

Standard: Odpovídá standardu USB Power Delivery (USB PD)

Výstup: Dimenzováno na výstup 27 W (9 V 3 A, 15 V 2 A nebo 15 V 3 A) nebo více

- 1 Ujistěte se, že je fotoaparát vypnutý, a pomocí kabelu USB jej připojte k zařízení.

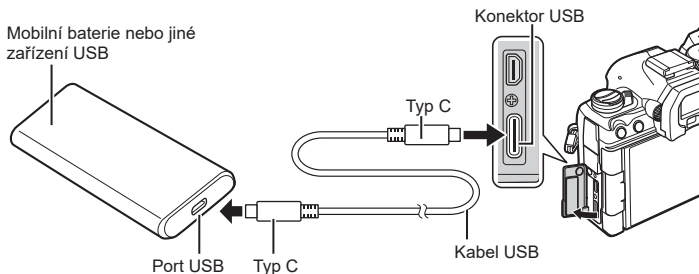

- Způsob připojení se u různých zařízení liší. Podrobnosti získáte v dokumentaci dodané k zařízení.
- Funkci USB Power Delivery (USB PD) nemusí být možné s některými zařízeními USB použít. Čtete příručku dodávanou se zařízením USB.

- 2 Zapněte fotoaparát.

- Fotoaparát odebírá proud z připojeného zařízení USB.
- Pokud fotoaparát zobrazí zprávu s výzvou k identifikaci zařízení, ke kterému je připojen kabel USB, vyberte možnost [USB PD].
- Pokud jsou baterie téměř vybité, displej zůstane po připojení fotoaparátu k zařízení USB vypnutý. Ujistěte se, že jsou baterie nabitě.
- Když je fotoaparát napájen ze zařízení USB, zobrazí se indikátor „USB⚡“.

## Připojení k televizorům nebo externím displejům pomocí HDMI

Snímky lze zobrazovat na televizorech připojených k fotoaparátu pomocí rozhraní HDMI. Televizor použijte k předvádění snímků divákům.



Když je fotoaparát připojený k externímu monitoru nebo videorekordéru pomocí rozhraní HDMI, můžete také natáčet videosekvence.

- Kabely HDMI jsou dostupné od třetích dodavatelů. Použijte kabel s certifikací HDMI.
- Pokud je rozlišení videa [4K] a snímková frekvence přehrávání [60p] v režimu [REŽIM], použijte kabel HDMI kompatibilní se standardem HDMI 2.0 nebo novějším.

### Prohlížení snímků na televizoru (HDMI)

Fotografie a videosekvence lze prohlížet na televizoru s vysokým rozlišením, připojeným přímo k fotoaparátu pomocí kabelu HDMI.

Informace o nastavení výstupního signálu viz „Možnosti zobrazení na externím monitoru (Nastavení HDMI)“ (str. 251).

#### ■ Připojení fotoaparátu k televizoru

Připojte fotoaparát k televizoru pomocí kabelu HDMI.

- 1 Ujistěte se, že je fotoaparát vypnutý, a připojte jej k televizoru pomocí kabelu HDMI.
  - V případě připojení kabelu USB použijte dodávanou ochranu kabelu a kabelovou úchytku, abyste předešli poškození konektorů.  „Nasazení chráničů kabelu“ (str. 19)

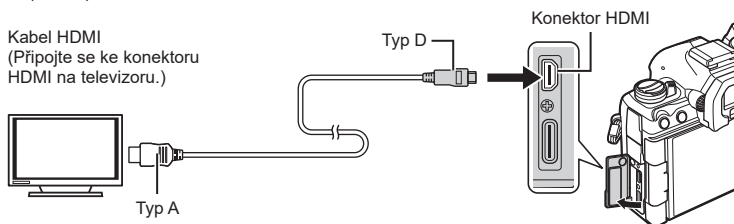

- 2 Přepněte televizor na vstup HDMI a zapněte fotoaparát.

- Televizor zobrazuje obsah displeje fotoaparátu. Stiskem tlačítka  zobrazíte snímky.

- Ⓢ Informace o přepnutí na vstup HDMI naleznete v návodu dodávaném k televizoru.
- Ⓢ V závislosti na nastavení televizoru může být obraz oříznutý a některé indikátory nemusí být vidět.
- Ⓢ Rozhraní HDMI nelze použít, když je fotoaparát připojen k počítači pomocí USB.
- Ⓢ Pokud je pod položkou [Výstup HDMI] (str. 182) > [Režim výstupu] vybrána možnost [Nahrávání], výstup signálu bude používat aktuální velikost snímku videa. Pokud televizor nebo kabel vybranou velikost snímku nepodporuje, nebude vidět žádný obraz.
- Ⓢ Pokud jsou vybrány možnosti [4K] nebo [C4K], během fotografování bude použit prioritní formát 1080p.

## Informace o funkcích odolnosti vůči prachu a vodě

- Tento fotoaparát má specifikaci voděodolnosti IPX3 (při použití v kombinaci s voděodolným objektivem třídy IPX3 nebo vyšší, dodávaným naší společností).
- Tato kamera má specifikaci odolnosti proti prachu IP5X (podle testovacích podmínek naší společnosti).

### ■ Bezpečnostní opatření

- Odolnost proti prachu a vodě může být narušena, pokud je fotoaparát vystaven nárazu.
- Zkontrolujte, zda na následujících částech nejsou cizí materiály včetně nečistot, prachu nebo písku: obalové části krytu prostoru na baterii, kryt prostoru na kartu, kryty konektorů a části, které s nimi přicházejí do styku, a části, které přicházejí do styku při nasazování objektivu a bateriového gripu. Cizí materiály otřete čistým hadříkem, který neprodukuje textilní odpad.
- Chcete-li zajistit odolnost proti prachu a vodě, před použitím pevně zavřete kryty a nasadte objektiv.
- Nepracujte s fotoaparátem, neotvírejte/zavírejte kryty ani nenasazujte/nesnímejte objektiv, pokud jsou mokré.
- Voděodolnost je zajištěna pouze při nasazení kompatibilních objektivů/příslušenství. Zkontrolujte kompatibilitu.  
Kompatibilní příslušenství naleznete na našich webových stránkách.

### ■ Údržba

- Vodu důkladně setřete suchým hadříkem.
- Důkladně odstraňte cizí materiály, jako nečistoty, prach nebo písek.

## Baterie a nabíječka

- Tento fotoaparát používá jeden z našich lithium-iontových akumulátorů. Používejte předepsaný originální akumulátor.
- Spotřeba fotoaparátu výrazně kolísá v závislosti na použití a dalších podmínkách.
- Následující činnosti mají velkou spotřebu energie a velmi rychle vybijí baterii, i když se nefotografuje.
  - Namáčknutí tlačítka spouště v režimu snímání, opakované automatické ostření.
  - Dlouhé zobrazování snímků na displeji.
  - Při připojení k počítači (s výjimkou napájení fotoaparátu přes USB).
  - Ponechání povolení bezdrátové sítě LAN/**Bluetooth**<sup>®</sup>.
- Pokud použijete vybitou baterii, může se fotoaparát vypnout, aniž by se zobrazilo upozornění na vybitou baterii.
- Baterie není při prodeji úplně nabitá. Před použitím baterii nabijte.
- Pokud hodláte fotoaparát odložit po dobu jednoho měsíce nebo déle, baterie vyjměte. Ponechání baterií ve fotoaparátu po delší dobu zkracuje jejich životnost a může časem způsobit jejich nefunkčnost.
- Běžná doba nabíjení při použití dodávaného napájecího adaptéru USB je přibližně 2 hodiny 30 minut (odhad).
- Nepoužívejte napájecí adaptéry USB nebo nabíječky, které nejsou určeny konkrétně pro dodávanou baterii, a nepoužívejte baterie, které nejsou určeny konkrétně pro použití s dodávaným napájecím adaptérem USB.
- Pokud je použit nesprávný typ akumulátoru, může dojít k výbuchu.
- Baterii zlikvidujte podle následujících pokynů „UPOZORNĚNÍ“ (str. 339) v návodu k obsluze.

## Použití nabíječky v zahraničí

- Napájecí adaptér USB lze použít ve většině sítí s napětím od 100 V do 240 V střídavého proudu (50/60 Hz) po celém světě. V závislosti na zemi nebo oblasti, v níž se nacházíte, však může být síťová zástrčka tvarována jinak a nabíječka může vyžadovat odpovídající adaptér síťové zástrčky.
- Nepoužívejte běžně dostupné cestovní adaptéry, protože by mohlo dojít k poruše napájecího adaptéru USB.

## Výměnné objektivy

Vyberte si objektiv vhodný pro danou scénu a váš záměr. Používejte pouze objektivy určené pro systém Micro Four Thirds, které jsou označeny štítkem M.ZUIKO DIGITAL nebo symbolem zobrazeným vpravo.

S redukcí můžete používat také objektivy systému Four Thirds.

Vyžadována je volitelná redukce.



- Po sejmutí krytky bajonetu těla fotoaparátu a při výměně objektivu držte bajonet pro objektiv otočený směrem dolů. Omezíte tak vniknutí prachu a jiných těles do vnitřku fotoaparátu.
- Nesnímejte krytku bajonetu a nenasazujte objektiv v prašném prostředí.
- Nemiřte objektivem nasazeným na fotoaparátu do slunce. Může tím dojít k poškození fotoaparátu nebo dokonce ke vznícení vlivem soustředěného účinku slunečního záření zaostřeného objektivem.
- Neztraťte krytku těla a zadní krytku objektivu.
- Není-li nasazen žádný objektiv, řádně připevněte krytku těla na fotoaparát, aby se dovnitř nedostal prach.

### ■ Kombinace objektivu a fotoaparátu

Objektiv	Fotoaparát	Nasazení	AF	Měření
Objektiv systému Micro Four Thirds	Fotoaparát systému Micro Four Thirds	Ano	Ano	Ano
Objektiv systému Four Thirds	Fotoaparát systému Micro Four Thirds	Nasazení je možné s adaptérem bajonetu	Ano*1	Ano

\*1 Není dostupné během zvětšeného zobrazení, záznamu videa a režimu Starry Sky AF.

## Objektivy se západkou MF

Mechanismus „západky MF“ (západka ručního ostření) na objektivěch se západkou MF lze použít k snadnému přepínání mezi automatickým a ručním ostřením pouhým posunutím ostřicího prstence.

- Před fotografováním zkontrolujte polohu západky MF.
- Posunutím ostřicího prstence do polohy AF/MF na konci objektivu vyberete automatické ostření, zatímco posunutím do polohy MF blíže k tělu fotoaparátu zvolíte ruční ostření bez ohledu na režim ostření vybraný pomocí fotoaparátu.

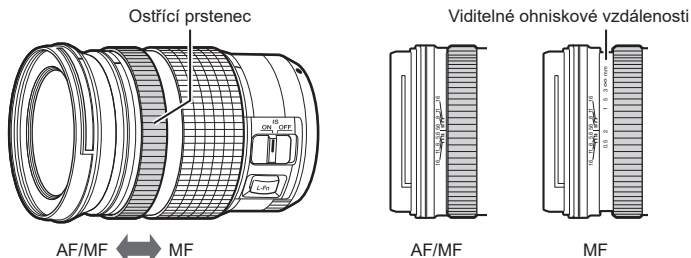

- Výběr možnosti [Nefunkční] pro položku [Západka MF] (str. 104) deaktivuje ruční ostření, i když je západka MF v poloze MF.



## Zobrazení fotoaparátu pro funkce SET a CALL objektivu

Fotoaparát zobrazí „●Set“, když je poloha zaostření uložena pomocí volby SET, a „●Call“, když je uložená poloha zaostření obnovena pomocí volby CALL. Další informace o funkcích SET a CALL naleznete v příručce k objektivu.

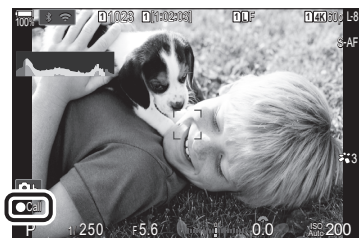
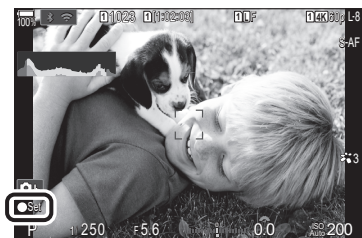

## Volitelné příslušenství

### Používání nabíječky (BCX-1)

Lze vložit dvě baterie. Lze ji použít také s pouze jednou vloženou baterií.

#### 1 Nabijte baterii.

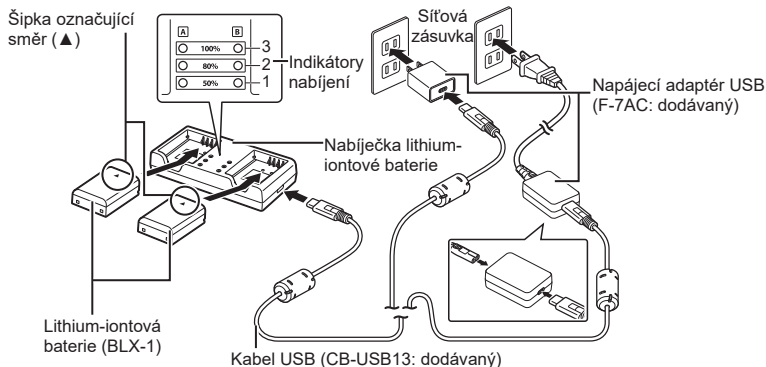

- Doba nabíjení je přibližně 2 hodiny 30 minut. Stav indikátorů nabíjení a nabití baterie naleznete v tabulce níže.

\* Doba nabíjení se nemění, ani když nabijíte dvě baterie současně.

Indikátor nabíjení	Nabití baterie	
Indikátor 1: bliká	Zařízení se nabíjí	Méně než 50 %
Indikátor 1: svítí, indikátor 2: bliká		50 % nebo více Méně než 80 %
Indikátory 1 a 2: svítí, indikátor 3: bliká		80 % nebo více Méně než 100 %
Všechny indikátory: nesvítí	Nabíjení bylo dokončeno	
Všechny indikátory: blikají	Chyba nabíjení	

## Bateriový grip HLD-10

K napájení fotoaparátu na delší dobu lze použít volitelný bateriový grip HLD-10.

⚠ Před nasazením nebo odejmutím gripu vypněte fotoaparát.

### ■ Názvy částí

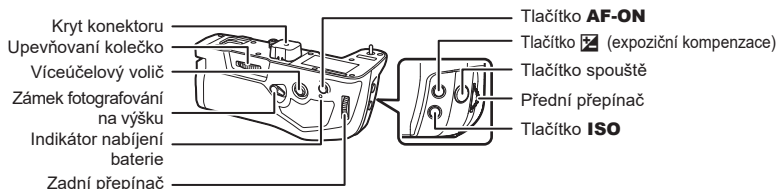

### ■ Nasazení gripu

Než připojíte grip HLD-10, sejměte kryt držáku napájecí baterie (PBH) na spodní straně fotoaparátu a kryt konektoru na gripu HLD-10. Po připojení se ujistěte, že knoflík pro odejmutí gripu HLD-10 je pevně zajištěný. Když grip HLD-10 nepoužíváte, nezapomeňte nasadit kryt držáku napájecí baterie (PBH) na fotoaparát a kryt konektoru na grip HLD-10.

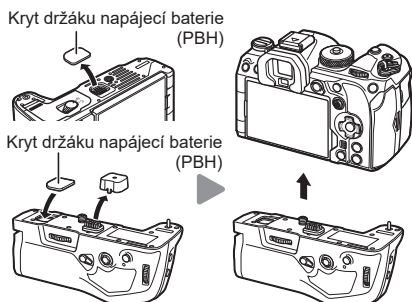

Uschovejte kryt držáku napájecí baterie (PBH) do gripu HLD-10.

### ■ Vložení baterie

Použijte baterii BLX-1. Po vložení baterie nezapomeňte uzamknout kryt baterie.

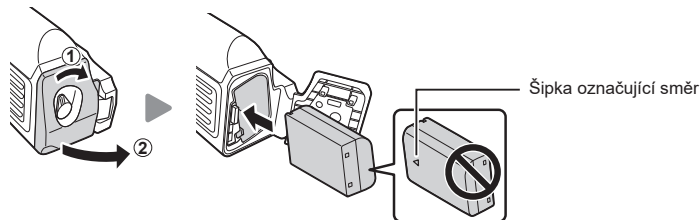

⚡ Když je fotoaparát napájen baterií v gripu HLD-10, indikátor stavu na displeji (str. 30) zobrazuje značku „PBH“.



10

Informace

## ■ Nabíjení baterie v držáku napájecí baterie

Chcete-li nabít baterii v držáku napájecí baterie, vložte do držáku baterii a připevněte držák k fotoaparátu. Baterii nabijte stejným způsobem jako v popisu na str. 22. Indikátor nabíjení na držáku během nabíjení svítí.

## ■ Použití tlačítek

Posuňte zámek fotografování na výšku na gripu HLD-10 ve směru šipky. Funkce prováděné tlačítkem **☒** (expoziční kompenzace), tlačítkem **ISO** a tlačítkem **AF-ON** na gripu HLD-10 lze zvolit pomocí položky [Nastavení tlačítek].

 „Změna funkcí tlačítek (Nastavení tlačítek)“ (str. 208)

 Tlačítka na gripu HLD-10 nelze použít, pokud je zámek fotografování na výšku v poloze **LOCK**.

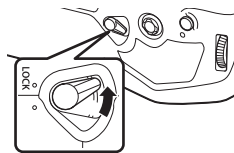

## Poznámky k použití tohoto produktu

- Používejte pouze určenou baterii. V opačném případě může dojít ke zranění, poškození výrobku a požáru.
- K otáčení upevňovacího kolečka nepoužívejte nehet. Mohlo by dojít ke zranění.
- Fotoaparát používejte pouze v teplotním rozsahu se zaručeným provozem.
- Nepoužívejte a neskladujte přístroj na prašných nebo vlhkých místech.
- Nedotýkejte se elektrických kontaktů.
- K čištění vývodů použijte suchý, měkký hadřík. K čištění přístroje nepoužívejte vlhký hadřík ani ředidlo, benzín ani jiná organická rozpouštědla.
- Pokud hodláte fotoaparát odložit po dobu jednoho měsíce nebo déle, vyjměte baterie z fotoaparátu a držáku baterie. Ponechání baterií ve fotoaparátu po delší dobu zkracuje jejich životnost a může časem způsobit jejich nefunkčnost.

## Externí blesky určené pro tento fotoaparát

Pokud používáte volitelný blesk navržený pro použití s tímto fotoaparátem, můžete zvolit režim snímku pomocí ovládacích prvků fotoaparátu a pořizovat snímky s bleskem. Informace o funkcích blesku a jejich použití jsou uvedeny v dokumentaci dodávané s bleskem.

Vyberte si blesk vyhovující vašim potřebám; zohledněte činitele, jako požadovaný výkon a podpora fotografování v režimu makro. Blesky navržené pro komunikaci s fotoaparátem podporují řadu režimů blesků, jako TTL auto a super FP. Blesky lze upevnit do sáněk na fotoaparátu nebo připojit pomocí kabelu (dodávaného samostatně) a držáku blesku. Fotoaparát rovněž podporuje následující bezdrátové systémy ovládání blesku:

### Fotografování s rádiově ovládaným bleskem: režimy **CMD**, **⚡CMD**, **RCV** a **X-RCV**

Fotoaparát ovládá jeden nebo více dálkově ovládaných blesků pomocí rádiového signálu. Rozsah umístění, ve kterých lze blesky umístit, se zvětší. Blesky mohou ovládat další kompatibilní blesky nebo je lze vybavit rádiovou řídicí jednotkou / přijímačem, umožňujícím použití blesků, které jinak rádiové ovládání nepodporují.

### Fotografování s bezdrátově ovládaným bleskem: režim **RC**

Fotoaparát ovládá jeden nebo více dálkově ovládaných blesků pomocí optických signálů. Režim blesku lze zvolit pomocí ovládacích prvků fotoaparátu (str. 298).

### ■ Funkce dostupné s kompatibilními blesky

Blesk	Podporované režimy ovládání blesku	GN (směrné číslo, ISO 100)	Podporované bezdrátové systémy
<b>FL-700WR</b>	TTL-AUTO, MANUAL, FP TTL AUTO, FP MANUAL, MULTI, RC, SL MANUAL	GN 42 (75/150 mm <sup>*1</sup> ) GN 21 (12/24 mm <sup>*1</sup> )	CMD, <b>⚡CMD</b> , RCV, X-RCV, RC
<b>FL-900R</b>	TTL-AUTO, AUTO, MANUAL, FP TTL AUTO, FP MANUAL, MULTI, RC, SL AUTO, SL MANUAL	GN 58 (100/200 mm <sup>*1</sup> ) GN 27 (12/24 mm <sup>*1</sup> )	RC
<b>STF-8</b>	TTL-AUTO, MANUAL, RC <sup>*2</sup>	GN 8,5	RC <sup>*2</sup>
<b>FL-LM3</b>	Liší se dle nastavení fotoaparátu.	GN 9,1 (12/24 mm <sup>*1</sup> )	RC <sup>*2</sup>

<sup>\*1</sup> Maximální ohnisková vzdálenost při které blesk dokáže zajistit pokrytí (údaje za lomítkem představují ekvivalent ohniskové vzdálenosti 35mm formátu).

<sup>\*2</sup> Funguje pouze jako řídicí jednotka (vysílač).

Fotografování s bezdrátovým bleskem je k dispozici pouze u blesků, které podporují bezdrátové dálkové ovládání (RC). Dálkově ovládané blesky se ovládají prostřednictvím jednotky upevněné do sáněk fotoaparátu. Nastavení lze upravit samostatně pro blesky až ve třech dalších skupinách.

Režim RC musí být povolený na hlavním i na dálkově ovládaném blesku. (str. 297).

- 1 Nastavte bezdrátové blesky do režimu dálkového ovládání RC a podle potřeby je rozmístěte.
  - Zapněte externí blesky, stiskněte tlačítko **MODE** a vyberte režim dálkového ovládání.
  - U každého externího blesku vyberte kanál a skupinu.
- 2 Položku [ Režim RC] nastavte na možnost [Zap] (str. 124).
  - Fotoaparát se přepne na obrazovku snímání.
  - Zobrazí se indikátor „RC“.



- 3 Stiskněte tlačítko .
  - Zobrazí se super ovládací panel režimu RC.
  - Standardní LV super ovládací panel lze zobrazit stiskem tlačítka **INFO**. Displej se změní při každém stisknutí tlačítka **INFO**.



Super ovládací panel v režimu RC

#### 4 Upravte nastavení blesku.

- Označte položky pomocí tlačítek  $\Delta$   $\nabla$   $\triangleleft$   $\triangleright$  a otáčením předním přepínačem vyberte nastavení.

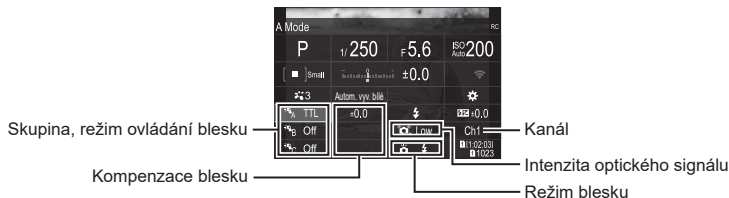

<b>Skupina</b>	Zvolte skupinu. Změny nastavení platí pro všechny blesky ve vybrané skupině. Blesk připevněný na fotoaparátu funguje jako člen skupiny A.
<b>Režim ovládání blesku</b>	Zvolte režim blesku.
<b>Kompensace blesku</b>	Upravuje výkon blesku. Pokud je zvolený režim [Ruční], můžete nastavit hodnotu pro ruční výkon blesku.
<b>Intenzita optického signálu</b>	Zvolte jas optických řídicích signálů vysílaných blesky. Pokud jsou blesky umístěné v blízkosti maximální vzdálenosti od fotoaparátu, zvolte možnost [Vysoká]. Toto nastavení platí pro všechny skupiny.
<b>Režim blesku</b>	Zvolte možnost $\downarrow$ (standardní) nebo FP (super FP). Možnost super FP vyberte pro expoziční doby kratší než rychlost synchronizace blesku. Toto nastavení platí pro všechny skupiny.
<b>Kanál</b>	Zvolte kanál použitý pro ovládání blesku. Kanál změňte, pokud zjistíte, že dálkové ovládání blesku ruší jiné světelné zdroje v okolí.

#### 5 Nastavte blesk nasazený na fotoaparátu do režimu [TTL AUTO].

- Nastavení ovládání blesku FL-LM3 lze upravovat pouze pomocí fotoaparátu.

- Umístěte bezdrátové blesky snímačem dálkového ovládání směrem k fotoaparátu.
- Jakmile se ujistíte, že jsou blesky nabitě, fotografujte.

## ■ Dosah bezdrátového ovládání blesků

Ilustrace slouží pouze jako vodítko. Dosah ovládání blesků se liší dle typu blesku upevněného na fotoaparátu a okolních podmínek.

### Dosah ovládání blesků FL-LM3 upevněných na fotoaparátu

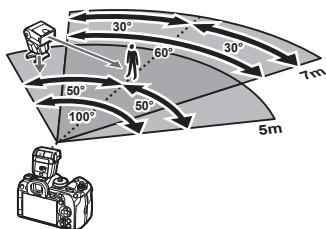

- Doporučujeme, aby každá skupina neobsahovala více než 3 blesky.
- Fotografování s bezdrátovým bleskem není dostupné v režimu snímání se zpožděním nebo v režimu pomalé synchronizace zadní lamely, pokud je expoziční doba delší než 4 s.
- V režimu snímání se zpožděním nebo v tichém režimu nelze zvolit delší dobu čekání na spuštění než 4 s.
- Ovládací signály blesku mohou kolidovat s expozicí, pokud je fotografovaný objekt příliš blízko fotoaparátu. To lze zmírnit snížením jasu blesku na fotoaparátu, např. pomocí difuzéru.

## Jiné externí blesky

Blesky jiných výrobců lze upevnit na sáňky nebo připojit pomocí synchronizačního kabelu. Pokud konektor externího blesku nepoužíváte, nasadte na něj krytku. Při nasazování blesku jiného výrobce na sáňky fotoaparátu dbejte následujících pokynů:

- Použití starších blesků používajících napětí vyšší než 250 V u X-kontaktu poškodí fotoaparát.
- V případě připojení blesku se signálovými kontakty, které nejsou v souladu s našimi specifikacemi, může dojít k poškození fotoaparátu.
- Vyberte režim **M**, zvolte expoziční dobu ne delší než rychlost synchronizace blesku a nastavte citlivost [ ISO] na jinou hodnotu než [Auto].
- Blesk je možné ovládat pouze ručním nastavením blesku na hodnotu citlivosti ISO a hodnotu clony vybranými pro fotoaparát. Jas blesku lze nastavit úpravou hodnoty citlivosti ISO nebo clony.
- Používejte blesky s úhlem osvětlení vhodným pro objektiv. Úhel záblesku je obvykle vyjádřen v hodnotě délky ohniska 35mm formátu.



## Základní příslušenství

### ■ Předsádkové čočky

Připojení předsádkových čoček je rychlý a snadný způsob uzpůsobení fotoaparátu pro fotografování v režimu rybího oka nebo makra. Informace o objektivěch, které lze použít, najdete na našem webu.

### ■ Očnice (EP-18)

Sejmutí

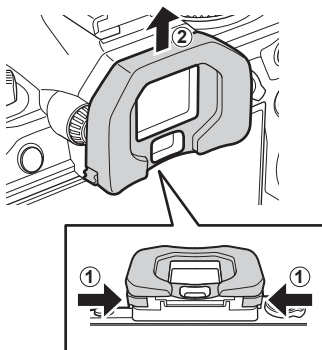

Zatlačte obě páčky dovnitř a očnici sejměte.

## Schéma systému

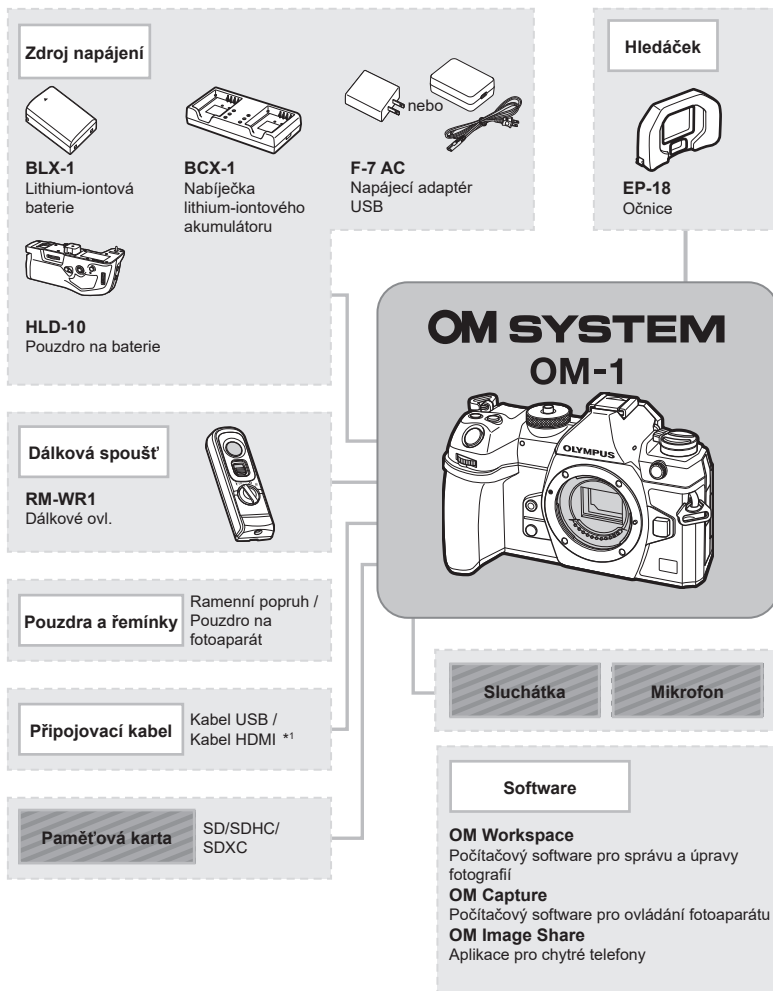

 : produkty kompatibilní s fotoaparátem OM-1

 : komerčně dostupné produkty

Některou další informace naleznete na našich webových stránkách.

\*1 Kabely HDMI jsou dostupné od třetích dodavatelů.

\*2 S adaptérem lze použít pouze některé typy objektivů. Podrobnosti naleznete na našich webových stránkách.

\*3 Informace o kompatibilních objektivěch najdete na našem webu.

## Objektiv

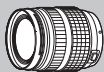

Objektivy systému Micro Four Thirds



MMF-2/MMF-3<sup>2</sup>  
Adaptér Four Thirds



Objektivy se  
systémem  
Four Thirds

## Předsádka\*3

**MC-20**  
Telekonvertor

**MC-14**  
Telekonvertor

**FCON-P01**  
Rybí oko

**MCON-P02**  
Makro

## Blesk



**FL-LM3**  
Elektronický blesk



**FL-900R**  
Elektronický blesk



**FL-700WR**  
Elektronický blesk

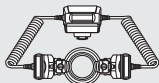

**STF-8**  
Makro blesk



**FC-WR**  
Bezdrátová radiovládná  
řídící jednotka



**FR-WR**  
Bezdrátový radiovládný  
přijímač

## Čištění a skladování fotoaparátu

### Čištění fotoaparátu

Před čišněním vypněte fotoaparát a vyjměte baterii.

- Nepoužívejte silná rozpouštědla jako je benzín nebo alkohol. Nepožívejte napuštěné hadříky.

#### Kryt:

- Očtete opatrně měkkým hadříkem. Je-li povrch silně znečištěn, namočte hadřík ve slabém roztoku mýdla a pečlivě očistěte. Očtete povrch vlhkým hadříkem a pak osušte. Pokud jste používali přístroj u moře, očtete jej dobře vyždímaným hadříkem namočeným v čisté vodě.

#### Displej:

- Očtete opatrně měkkým hadříkem.

#### Objektiv:

- Očtete prach z objektivu pomocí k tomuto účelu určeného v obchodech dostupného hadříku. Objektiv jemně očtete ubrouskem na čišnění objektivu.

### Paměť

- Pokud fotoaparát delší dobu nepoužíváte, vyjměte baterii i kartu. Uchovávejte fotoaparát na suchém chladném místě s dobrým odvětráním.
- Pravidelně vkládejte baterii a vyzkoušejte funkce přístroje.
- Před připojením očtete prach a odstraňte jiná tělesa z těla a zadní krytky.
- Není-li nasazen žádný objektiv, řádně připevněte krytku těla na fotoaparát, aby se dovnitř nedostal prach. Před odložením objektivu na něj nezapomeňte nasadit přední a zadní krytku.
- Po použití fotoaparát očistěte.
- Neukládejte jej do prostoru ošetřeného repelentem proti hmyzu.
- Neskladujte fotoaparát na místech, kde se manipuluje s chemikáliemi, aby nedošlo ke korozi fotoaparátu.
- Ponecháte-li objektiv znečištěný, může dojít k tvorbě plísňe.
- Pokud jste fotoaparát delší dobu nepoužívali, zkontrolujte před použitím všechny součásti fotoaparátu. Před pořízením důležitých snímků nezapomeňte provést zkušební záběr a zkontrolujte, zda fotoaparát funguje správně.

## Čištění a kontrola obrazového snímače

Tento fotoaparát obsahuje funkci pro redukci prachu, která zabraňuje tomu, aby prach ulpěl na snímači obrazu. K odstranění prachu nebo nečistot z povrchu obrazového snímače se používají ultrazvukové vibrace. Funkce protiprachového filtru se aktivuje při každém zapnutí fotoaparátu.

Funkce protiprachového filtru pracuje současně s kalibrací snímače, která ověřuje obrazový snímač a obvody zpracování obrazu. Jelikož se protiprachový filtr aktivuje vždy při zapnutí fotoaparátu, držte fotoaparát vzpřímeně, aby byl protiprachový filtr účinný.

## Kalibrace snímače - kontrola funkcí zpracování snímků

Funkce kalibrace snímače umožňuje přístroji zkontrolovat a nastavit obrazový snímač a funkce zpracování obrazu. Pro dosažení nejlepších výsledků počkejte po snímání alespoň minutu a před provedením mapování pixel mapping ukončete přehrávání.

- 1 Zvolte možnost [Pixel Mapping] (str. 258).
- 2 Vyberte možnost [Ano] a poté stiskněte tlačítko .
  - Během kalibrace snímače se zobrazí panel [Pracuji]. Po dokončení kalibrace snímače se nabídka obnoví.
  - Pokud během kalibrace senzoru přístroj vypnete, spusťte funkci znovu od kroku 1.

## Tipy a informace o pořizování snímků

### Fotoaparát se nezapne, i když je vložena baterie

#### Baterie není plně nabitá

- Baterii nabijte pomocí napájecího adaptéru USB.

#### Baterie nemůže dočasně fungovat kvůli chladu

- Při nízkých teplotách výkon baterie poklesne. Vyjměte baterii a zahřejte ji tak, že si ji na chvíli vložíte do kapsy.

### Zobrazí se okno s výzvou k výběru jazyka

Dialogové okno se zobrazí v následujících situacích.



- Fotoaparát zapínáte poprvé.
- Ne zvolili jste jazyk.

Podle popisu v části „První nastavení“ (str. 31) zvolte jazyk.



### Po stisku spouště se nepořídí žádný snímek

#### Fotoaparát se automaticky vypnul

- Pokud je pro režim [Rychlý úsporný režim] (str. 255) zvolena možnost [Zap], fotoaparát přejde do režimu spánku, pokud po stanovenou dobu nebude provedena žádná akce. Chcete-li režim spánku ukončit, namáčkněte tlačítko spouště.
- Pokud s fotoaparátem po nastavenou dobu nepracujete, automaticky přejde do režimu spánku z důvodu šetření baterie.  [Úsp. režim] (str. 254) Pokud poté, co fotoaparát přejde do režimu spánku, neprovedete po nastavenou dobu žádnou operaci, fotoaparát se automaticky vypne.  [Automatické vypnutí] (str. 254)

#### Nabíjí se blesk

- Při dobíjení na displeji bliká značka . Před stisknutím spouště vyčkejte ukončení nabíjení blesku.

#### Nelze zaostřit

- Fotoaparát nedokáže zaostřit na objekty, které jsou u fotoaparátu příliš blízko nebo které nejsou vhodné pro automatické zaostření (na displeji začne blikat značka potvrzení AF). Prodlužte vzdálenost od objektu nebo zaostřete na vysoce kontrastní objekt ve stejné vzdálenosti od fotoaparátu, snímek zarovnejte a poříďte fotografii.

#### Objekty, na které se těžko zaostřuje

S automatickým ostřením je těžké zaostřit v následujících situacích.

Bliká značka potvrzení zaostření AF. Tyto objekty nejsou zaostřené.

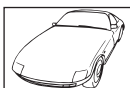

Objekt s nízkým kontrastem



Příliš jasné světlo ve středu snímku.

Značka potvrzení  
zostření AF se  
rozsvítí, ale objekt  
není ostrý.



Objekty v různých  
vzdálenostech

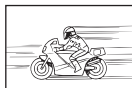

Rychle se pohybující  
objekty





Objekt není uvnitř  
oblasti AF

## Redukce šumu je aktivována

- Při snímání nočních scén jsou rychlosti závěrky pomalejší a na snímcích se objevuje šum. Fotoaparát po snímání dlouhou expozicí aktivuje redukci šumu. Během redukce šumu není snímání možné. Položku [Redukce šumu] můžete vypnout ([Vyp]).  
🔧 [Redukce šumu] (str. 117)

## Počet oblastí AF se sníží

Počet a velikost oblastí AF se liší podle nastavení položek [Digitální telekonvertor] (str. 166), [Poměr stran] (str. 144), skupina oblastí (str. 77), [Režim ] a [Stab. obrazu].

## Není nastaven datum a čas

### Používáte fotoaparát ve stavu po jeho zakoupení

- Datum a čas fotoaparátu nejsou po zakoupení nastaveny. Před používáním fotoaparátu nastavte datum a čas. 🔧 „První nastavení“ (str. 31)

### Z fotoaparátu byla vyjmuta baterie

- Je-li fotoaparát ponechán přibližně 1 den bez baterie (interně provedená měření), nastavení data a času se vrátí do výchozího továrního nastavení. Pokud byla baterie vložena do fotoaparátu pouze krátce a pak vyjmuta, nastavení budou zrušena rychleji. Před pořízením důležitých snímků zkontrolujte správné nastavení data a času.

## Je obnoveno tovární nastavení funkcí

Nastavení provedená v uživatelských režimech (režimy **C1–C4**) budou resetována na uložené hodnoty v případě výběru jiného režimu snímání nebo vypnutí fotoaparátu. Pokud je pro položku [Nastavení ukládání] při výběru uživatelského režimu vybrána možnost [Podržet], budou změny nastavení automaticky uloženy do vybraného režimu. 🔧 „Uložení provedených změn v uživatelských režimech“ (str. 57)

## Pořízené snímky jsou bledé

Může k tomu dojít, pokud je snímek pořízen v protisvětle nebo v částečném protisvětle. Způsobuje to jev nazývaný „odraz v protisvětle“ nebo „duch“. Pokud je to možné, zvažte kompozici, ve které by nebyl ostrý zdroj světla na snímku zachycen. „Odrazy v protisvětle“ se mohou vyskytnout i v případě, kdy světelný zdroj není na snímku zachycen. Odstiňte objektiv sluneční clonou objektivu od zdroje světla. Pokud je sluneční clona neúčinná, zastiňte objektiv rukou. 🔧 „Výměnné objektivy“ (str. 291)

## Na obrázku snímaného objektu se zobrazí neznámé světlé skvrny

Toto může být způsobeno vadnými body snímače CCD. Spustěte funkci [Pixel Mapping]. Pokud problém přetrvává, opakujte kalibraci snímače Pixel Mapping několikrát. 🔧 „Kalibrace snímače - kontrola funkcí zpracování snímků“ (str. 305)

## Funkce, které nelze zvolit z nabídek

Když otevřete nabídku, položky, které nelze nastavit, jsou zobrazeny šedě. Pokud zvolíte šedou položku a stisknete tlačítko , zobrazí se důvod, proč ji nelze nastavit. Postupujte podle pokynů na obrazovce a zkontrolujte nastavení (str. 65).

## Funkce, které nelze nastavit ze super ovládacího panelu

Některé funkce nemusí být v závislosti na aktuálním nastavení snímání k dispozici. Zkontrolujte, zda stejná funkce není v nabídkách zobrazena šedě (str. 65).

## Objekt je zdeformovaný

Elektronickou závěrku používají následující funkce:



záznam videa (str. 59), tichý režim (str. 132), snímání Pro Capture (str. 133), snímek s vys. rozliš. (str. 156), zaostřovací řada (str. 178), skládané makro (str. 160), živý ND filtr (str. 158), HDR (str. 162)

To může způsobit deformaci, pokud se objekt rychle pohybuje, nebo dojde k náhlému pohybu fotoaparátu. Během snímání zabraňte náhlým pohybům fotoaparátu nebo použijte standardní sekvenční snímání.

## Na fotografiích se objevují čáry

Následující funkce používají elektronickou závěrku, což může mít za následek čáry způsobené blikáním a jinými jevy spojenými se zářivkovým nebo LED osvětlením. Tento efekt lze někdy omezit výběrem nižších rychlostí závěrky:

záznam videa (str. 59), tichý režim (str. 132), snímání Pro Capture (str. 133), snímek s vys. rozliš. (str. 156), zaostřovací řada (str. 178), skládané makro (str. 160), živý ND filtr (str. 158), HDR (str. 162)

Blikání lze omezit nastavením delší expoziční doby. Blikání lze redukovat také pomocí funkce Kontrola blikání.  [Kontrola blikání],  Kontrola blikání] (str. 108)

## Zobrazí se jen objekt a nezobrazí se žádné informace

Zobrazení bylo přepnuto na možnost [Pouze snímek]. Stiskněte tlačítko **INFO** a přepněte na jiný režim zobrazení.

## Režim ostření nelze změnit z režimu MF (ruční ostření)

Objektiv, který používáte, může být vybaven mechanismem západky MF. V tomto případě je ruční ostření zvoleno po posunutí ostřicího prstence k boku fotoaparátu. Zkontrolujte čočku.

 „Objektivy se západkou MF“ (str. 292)









## Na displeji se nic nezobrazuje









Pokud se něco, např. vaše tvář, ruka nebo popruh, přiblíží k hledáčku, displej se vypne a hledáček se zapne.

 „Přepínání zobrazení“ (str. 37)



## Chybové kódy

Indikace na displeji	Možná příčina	Náprava
 Žádná karta	Karta není vložena nebo ji nelze rozeznat.	Vložte kartu. Nebo kartu vložte znovu správně.
 ① Chyba karty	Došlo k problému s paměťovou kartou ve slotu 1.	Vymějte a znovu vložte paměťovou kartu. Pokud se problém nevyřeší, zformátujte kartu. Pokud se formátování nezdaří, kartu nelze použít.
 ② Chyba karty	Došlo k problému s paměťovou kartou ve slotu 2.	
 ① Ochrana před zápisem	Paměťová karta ve slotu 1 je chráněná proti zápisu („uzamčená“).	Přepínač paměťové karty pro ochranu proti zápisu je v poloze „LOCK“. Vraťte přepínač do odemčené polohy (str. 25).
 ② Ochrana před zápisem	Paměťová karta ve slotu 2 je chráněná proti zápisu („uzamčená“).	
 ① Karta je plná	<ul style="list-style-type: none"> <li>Fotografování je zakázáno; na paměťové kartě ve slotu 1 není místo pro další snímky.</li> <li>Fotografování je zakázáno; paměťová karta ve slotu 1 je plná.</li> </ul>	Vložte jinou kartu nebo odstraňte snímky. Před odstraněním snímků se ujistěte, že byly snímky, které si chcete ponechat, zkopírovány do počítače. Pokud je pod položkou [📷 Nastavení ukládání] (str. 242) vybraná možnost [↓□/□], [↑□/□], [↓□=□] nebo [↑□=□], zvolte jiné nastavení.
 ② Karta je plná	<ul style="list-style-type: none"> <li>Fotografování je zakázáno; na paměťové kartě ve slotu 2 není místo pro další snímky.</li> <li>Fotografování je zakázáno; paměťová karta ve slotu 2 je plná.</li> </ul>	
 ① Žádné snímky	Prohlížení není k dispozici; paměťová karta ve slotu 1 neobsahuje žádné snímky.	Vybraná paměťová karta neobsahuje žádné snímky. Před výběrem režimu prohlížení poříďte snímky.
 ② Žádné snímky	Prohlížení není k dispozici; paměťová karta ve slotu 2 neobsahuje žádné snímky.	

Indikace na displeji	Možná příčina	Náprava
 ① Chyba snímku	Vybraný snímek je poškozený a nelze jej zobrazit. Alternativně může být snímek ve formátu, který fotoaparát nepodporuje.	Snímek si prohlédněte v grafickém softwaru pro počítače nebo podobně. Pokud snímek nelze zobrazit ani na počítači, může být soubor poškozený.
 ② Chyba snímku		
 ① Snímek nelze upravit	Funkce retušování ve fotoaparátu nelze aplikovat na snímky pořízené jinými zařízeními.	Snímek retušujte na počítači nebo jiném zařízení.
 ② Snímek nelze upravit		
R/M/D	Hodiny nejsou nastaveny.	Hodiny nastavte (str. 257).
 <b>Teplota</b>	Interní teplota fotoaparátu se zvýšila kvůli sekvenčnímu snímání.	Vypněte fotoaparát a počkejte, než se sníží jeho teplota.
 Vnitřní teplota fotoaparátu je příliš vysoká. Než fotoaparát použijete, počkejte, až vychladne.		Vyčkejte automatického vypnutí fotoaparátu. Před dalším použitím nechte fotoaparát vychladnout.
 Baterie vybitá	Baterie je vybitá.	Nabijte baterii.
 Není spojení	Fotoaparát není správně připojen k počítači, displeji HDMI nebo jinému zařízení.	Opětovně připojení fotoaparátu.
Objektiv je uzamčen. Vysuňte jej.	Objektiv zasunovatelného objektivu zůstává zasunutý.	Vysuňte objektiv.
Prosím zkontrolujte stav objektivu.	Mezi fotoaparátem a objektivem došlo k nestandardní situaci.	Vypněte fotoaparát, zkontrolujte připojení objektivu a znovu fotoaparát zapněte.

## Výchozí nastavení

\*1: Lze přidat do funkce [Přidat].

\*2: Výchozí nastavení lze obnovit výběrem možnosti [Inicializovat všechna nastavení] pod položkou [Reset/ inicializace nastavení].

\*3: Výchozí nastavení lze obnovit výběrem možnosti [Resetovat nastavení fotografování] pod položkou [Reset/inicializace nastavení].

## Super ovládací panel



Režim snímání	Funkce	Původní nast	*1	*2	*3	
<b>P/A/S/M/B</b>	Režim snímání	<b>P</b>	—	—	—	43
	Expoziční doba	1/250 (v případě nastavení na <b>S/M</b> ), BULB (v případě nastavení na <b>B</b> )	✓	✓	✓	47
	Hodnota clony	F5.6	✓	✓	✓	45
	ISO	Automatické ISO	✓	✓	✓	113
	Režim cíle AF	[  ] Malý	✓	✓	✓	77
	Korekce exp.	± 0,0	✓	✓	✓	106
	Wi-Fi/Bluetooth	—	—	—	—	261
	Režim snímku	Přirozené	✓	✓	✓	145
	Vyvážení bílé	Automatické vyvážení bílé	✓	✓	✓	150
	Kelviny	5400K (pokud je [ Vyvážení bílé] nastaveno na [Vlastní vyv. bílé])	✓	✓	—	150
	Funkce tlačítka	—	✓	✓	—	208
	Režim AF	S-AF	✓	✓	✓	72
	Detekce tváře a očí	Vyp	✓	✓	—	88
	Režim Blesku		✓	✓	✓	120
	Korekce exp. blesku	± 0,0	✓	✓	✓	123
	Manuální hodnota	Plný (pokud je [Režim blesku] nastavený na [ Ruční])	✓	✓	✓	121
	Režim	<input type="checkbox"/>	✓	✓	✓	126
	Měření		✓	✓	✓	109
	Poměr stran	4 : 3	✓	✓	✓	144
	Stab. obrazu	S-IS AUTO	✓	✓	✓	136
	Nastavení slotu karty	Standardní	✓	✓	—	242
		<b>L</b> F (pokud je Snímek s vys. rozliš. nastavený na  F+RAW)	✓	✓	✓	140
		<b>L</b> F (pokud je Snímek s vys. rozliš. nastavený na  F+RAW)	✓	✓	✓	140
	<b>4K</b> 60p L-8	✓	✓	✓	141	

10

Informace

Režim snímání	Funkce	Původní nast	*1	*2	*3	
(video)	Režim	<b>P</b>	—	✓	—	59
	Expoziční doba	1/250	—	✓	✓	47
	Hodnota clony	F5.6	—	✓	✓	45
	ISO	Automatické ISO	—	✓	✓	113
	Režim cíle AF	Střední	—	✓	✓	77
	Korekce exp.	± 0,0	✓	✓	✓	106
	Wi-Fi/Bluetooth	—	—	—	—	261
	Režim snímku	Přirozené	✓	✓	✓	149
	Vyvážení bílé	Automatické vyvážení bílé	—	✓	✓	150
	Kelviny	5400K (pokud je  Vyvážení bílé) nastaveno na [Vlastní vyv. bílé])	—	✓	—	150
	Funkce tlačítka	—	—	✓	—	208
	Režim AF	C-AF	✓	✓	✓	72
	Detekce tváře a očí	Vyp	✓	✓	—	88
	Stab. obrazu	M-IS1	—	✓	✓	136
		<b>4K60p L-8</b>	✓	✓	✓	141
Hlasitost záznamu zvuku	±0	—	✓	—	62	
Hlasitost sluchátek	8	—	✓	—	62	

Režim snímání	Funkce	Původní nast	*1	*2	*3	
Režim RC	Režim snímání	<b>P</b>	—	—	—	43
	Expoziční doba	1/250 (v případě nastavení na <b>S/M</b> ), BULB (v případě nastavení na <b>B</b> )	✓	✓	✓	47
	Hodnota clony	F5.6	✓	✓	✓	45
	ISO	Automatické ISO	✓	✓	✓	113
	Režim cíle AF	[ <b>=</b> ]Malý	✓	✓	✓	77
	Korekce exp.	± 0,0	✓	✓	✓	106
	Wi-Fi/Bluetooth	—	—	—	—	261
	Režim snímku	Přirozené	✓	✓	✓	145
	Vyvážení bílé	Automatické vyvážení bílé	✓	✓	✓	150
	Kelviny	5400K (pokud je [ Vyvážení bílé] nastaveno na [Vlastní vyv. bílé])	✓	✓	—	150
	Funkce tlačítka	—	✓	✓	—	208
	Režim A	TTL	✓	✓	✓	298
	Režim B	Vyp	✓	✓	✓	
	Režim C	Vyp	✓	✓	✓	
	Kompenzace blesku	Vyp	✓	✓	✓	
	Výkon blesku	± 0,0 (v případě nastavení na TTL/Auto)	✓	✓	✓	
	Režim Blesku	1/1 (v ručním režimu)	✓	✓	✓	
	/FP	(Normální)	✓	✓	✓	
	intenzita optického signálu	Nízká	✓	✓	✓	
	Kanál	Ch1	✓	✓	✓	







Stránka	Funkce		Původní nast	*1	*2	*3	
1. Základní nastavení / kvalita obrazu							
Uživ. režim	C1	Vyvolat	—	—	—	—	56
		Přiřadit	Režim snímání: <b>P</b> Kvalita obrazu: <b>L</b> F+RAW	—	—	—	
		Uložit nastavení	Reset	—	✓	—	
	C2	Vyvolat	—	—	—	—	
		Přiřadit	Režim snímání: <b>P</b> Kvalita obrazu: <b>L</b> F+RAW	—	—	—	
		Uložit nastavení	Reset	—	✓	—	
	C3	Vyvolat	—	—	—	—	
		Přiřadit	Režim snímání: <b>P</b> Kvalita obrazu: <b>L</b> F+RAW	—	—	—	
		Uložit nastavení	Reset	—	✓	—	
	C4	Vyvolat	—	—	—	—	
		Přiřadit	Režim snímání: <b>P</b> Kvalita obrazu: <b>L</b> F+RAW	—	—	—	
		Uložit nastavení	Reset	—	✓	—	
			<b>L</b> F	✓	✓	✓	140
Podrobná nastavení		◀-1	Počet pixelů: <b>L</b> Komprese: SF	✓	✓	—	140
		◀-2	Počet pixelů: <b>L</b> Komprese: F	✓	✓	—	
		◀-3	Počet pixelů: <b>L</b> Komprese: N	✓	✓	—	
		◀-4	Počet pixelů: <b>M</b> Komprese: N	✓	✓	—	
Poměr stran			4 : 3	✓	✓	✓	144
Kontrola snímků			Vyp	✓	✓	—	42
Korekce stínů			Vyp	✓	✓	✓	144

Stránka	Funkce	Původní nast	*1	*2	*3	
2. Režim snímku / vyvážení bílé						
Režim snímku		3 Přirozené	✓	✓	✓	145
Nastavení režimu snímku		Všechny položky: ✓	✓	✓	—	149
Vyvážení bílé		Automatické vyvážení bílé	✓	✓	✓	150
Vše	A-B	0	✓	✓	—	153
	G-M	0	✓	✓	—	
AUTO Zachovat teplé barvy		Zap	✓	✓	✓	154
+Vyvážení bílé		Vyp	✓	✓	—	154
Barevný prostor		sRGB	✓	✓	✓	155
3. ISO / redukce šumu						
ISO-A	Horní limit	25600	✓	✓	✓	114
	Horní/výchozí Původní nast	200	✓	✓	✓	
ISO-A Nejkratší exp		Auto	✓	✓	✓	115
ISO-Autom.		P/A/S/M	✓	✓	—	115
Krok ISO		1/3EV	✓	✓	✓	114
Filtr šumu		Standardní	✓	✓	✓	116
Zpracování nízké citl. ISO		Priorita disku	✓	✓	✓	116
Redukce šumu		Auto	✓	✓	✓	117
4. Expozice						
Kontrola blikání		Vyp	✓	✓	✓	108
Krok EV		1/3EV	✓	✓	✓	107
Doladění expozice		±0	✓	✓	—	107
		±0	✓	✓	—	
		±0	✓	✓	—	
5. Měření						
Měření			✓	✓	✓	109
Měření během		Auto	✓	✓	✓	110
Autom. reset		Ne	✓	✓	✓	110
AEL namáčknutím		Pouze S-AF	✓	✓	✓	111
Měření během		Ano	✓	✓	✓	112
Bodové měření		Všechny položky: ✓	✓	✓	✓	112
6. Blesk						
Režim RC		Vyp	✓	✓	✓	124
X-Sync.		1/250 s	✓	✓	✓	124
Dlouhá exp		1/60 s	✓	✓	✓	124
+		Vyp	✓	✓	✓	124
Vyvážené měření blesku		Vyp	✓	✓	✓	125
Nastavení režimu blesku	Redukce červených očí	Ne	✓	✓	✓	123
	Nastavení synchronizace	První lamela	✓	✓	✓	

Stránka	Funkce	Původní nast	*1	*2	*3		
7. Režim fotografování							
	Režim	<input type="checkbox"/>	✓	✓	✓	126	
	Snímání bez blikání	Vyp	✓	✓	✓	135	
Nast. sekvenčního snímání		✓	✓	✓	—	128	
		Max počet snímků / s	10 sn./s	✓	✓		✓
	Omezovač snímků	Vyp	✓	✓	✓		
		✓	✓	✓	—		
		Max počet snímků / s	20 sn./s	✓	✓		✓
	Omezovač snímků	Vyp	✓	✓	✓		
	SH1	✓	✓	✓	—		
		Max počet snímků / s	120 sn./s	✓	✓		✓
	Omezovač snímků	Vyp	✓	✓	✓		
	SH2	✓	✓	✓	—		
		Max počet snímků / s	50 sn./s	✓	✓		✓
	Omezovač snímků	Vyp	✓	✓	✓		
	ProCap	✓	✓	✓	—		
		Max počet snímků / s	20 sn./s	✓	✓		✓
		Snímky před závěrkou	10	✓	✓		✓
	Omezovač snímků	50	✓	✓	✓		
	ProCap SH1	✓	✓	✓	—		
		Max počet snímků / s	128 sn./s	✓	✓		✓
		Snímky před závěrkou	28	✓	✓		✓
		Omezovač snímků	50	✓	✓		✓
	ProCap SH2	✓	✓	✓	—		
		Max počet snímků / s	50 sn./s	✓	✓		✓
		Snímky před závěrkou	12	✓	✓		✓
		Omezovač snímků	50	✓	✓		✓
Nastavení samospouště	12	✓	✓	✓	—	130	
	12	<input type="checkbox"/> (bez ✓)	✓	✓	—		
	2	✓	✓	✓	—		
	2	✓	✓	✓	—		
	C	✓	✓	✓	—		
		Snímek	3f	✓	✓		✓
		Časovač	1 s	✓	✓		✓
		Interval	0.5 s	✓	✓		✓
	AF pro každý snímek	Vyp	✓	✓	✓		
	C	<input type="checkbox"/> (bez ✓)	✓	✓	—		
		Snímek	3f	✓	✓		✓
		Časovač	1 s	✓	✓		✓
		Interval	0.5 s	✓	✓		✓
		AF pro každý snímek	Vyp	✓	✓		✓



Stránka	Funkce		Původní nast	*1	*2	*3	
	Nast. [♦] Proti nárazu	Proti nárazu [♦]	Vyp	✓	✓	—	131
		Doba čekání	0 s	✓	✓	—	
	Nastavení tichého [♥] režimu	Doba čekání	0 s	✓	✓	—	132
		Redukce šumu	Vyp	✓	✓	—	
			Nepovolit	✓	✓	—	
		AF lampa	Nepovolit	✓	✓	—	
	Režim Blesku	Nepovolit	✓	✓	—		
8. Stab. obrazu							
	Stab. obrazu	S-IS AUTO	✓	✓	✓	136	
	Stab. obrazu	Priorita fps	✓	✓	✓	138	
	Stab. obrazu	Zap	—	✓	✓	138	
	Asist. fotograf. z ruky	Vyp	✓	✓	✓	139	
	Lens I.S. Priority	Vyp	✓	✓	✓	139	

Stránka	Funkce	Původní nast	*1	*2	*3	
1. Výpočetní režimy						
Snímek s vys. rozliš.	Snímek s vys. rozliš.	Vyp	✓	✓	✓	156
	 	800 F+RAW	✓	✓	✓	
	Doba čekání	0 s	✓	✓	—	
	 Doba nabíjení	0 s	✓	✓	—	
Snímání Live ND	Snímání Live ND	Vyp	✓	✓	✓	158
	Číslo ND	ND8 (3 EV)	✓	✓	—	
	Simulace živ. náh.	Zap	✓	✓	—	
Skládané makro	Skládané makro	Vyp	✓	✓	✓	160
	Počet snímků	8	✓	✓	—	
	Rozdíl zaostření	5	✓	✓	—	
	 Doba nabíjení	0 s	✓	✓	—	
HDR		Vyp	✓	✓	✓	162
Vícenásobná expozice	Vícenásobná expozice	Vyp	—	✓	✓	163
	Autom. zesílení	Vyp	—	✓	✓	
	Překrytí	Vyp	—	✓	✓	
2. Další funkce fotografování						
	Digitální telekonvertor	Vyp	✓	✓	✓	166
Intervalové snímání	Intervalové snímání	Vyp	—	✓	✓	167
	Snímek	100	—	✓	✓	
	Prodleva spouště	0:00:01	—	✓	✓	
	Interval	0:00:01	—	✓	✓	
	Intervalový režim	Priorita času	—	✓	✓	
	Vyhlazování expozice	Zap	—	✓	✓	
	Časosběrné video	Vyp	—	✓	✓	
	Nastavení videa	Rozlišení videa sn./s	FullHD 10 sn./s	—	✓	
Korekce lichoběžníku		Vyp	✓	✓	✓	170
Kompenzace rybího oka	Kompenzace rybího oka	Vyp	✓	✓	✓	171
	 Korekce	1	✓	✓	—	
Nastavení BULB/TIME/ KOMP	Ostření BULB/TIME	Zap	✓	✓	✓	173
	Časovač BULB/TIME	8 min	✓	✓	✓	
	Časovač živého kompozitního snímání	3 h	✓	✓	✓	
	Sledování BULB/TIME	-7	✓	✓	—	
	Live BULB	Vyp	✓	✓	—	
	Live TIME	0.5 s	✓	✓	—	
	Kompozitní nastavení	1/2 s	✓	✓	—	

























Stránka	Funkce	Původní nast	*1	*2	*3		
3. Bracketing							
	AE BKT	Vyp	✓	✓	✓	174	
	WB BKT	A-B	✓	✓	✓	175	
		G-M	Vyp	✓	✓		✓
	FL BKT	Vyp	✓	✓	✓	175	
	ISO BKT	Vyp	✓	✓	✓	176	
	ART BKT	ART BKT	Vyp	✓	✓	✓	177
		Nastavení BKT um. filtrů	Pouze ART: ✓ (ART s více typy: zaškrtnutý ✓ je pouze typ <b>II</b> .)	✓	✓	✓	
	Zaostřovací řada	Zaostřovací řada	Vyp	✓	✓	✓	178
		Počet snímků	99	✓	✓	✓	
		Rozdíl zaostření	5	✓	✓	✓	
		Doba nabíjení	0 s	✓	✓	✓	

## Karta AF



















Stránka	Funkce	Původní nast	*1	*2	*3		
1. AF							
	Režim AF	S-AF	✓	✓	✓	72	
	AF+MF	Vyp	✓	✓	✓	82	
	Nastavení Starry Sky AF	Priorita AF	Rychlost	✓	✓	✓	85
		Ovládání AF	Spuštění/ zastavení	✓	✓	✓	
		Priorita spouště	Vyp	✓	✓	✓	
	AF namáčknutím 	S-AF	Ano	✓	✓	✓	83
		C-AF/C-AF+TR	Ano	✓	✓	✓	
	v režimu MF	Ne	✓	✓	✓	84	
	Priorita spouště	S-AF	Vyp	✓	✓	✓	84
		C-AF/C-AF+TR	Zap	✓	✓	✓	
2. AF							
	AF lampa	Zap	✓	✓	✓	96	
	Volič zóny AF	Zap1	✓	✓	✓	96	
	Detekce tváře a očí	Vyp	✓	✓	—	88	
	TI. AF s det. tváře a očí		Priorita ☹	✓	✓	✓	89
			Priorita ☹	✓	✓	✓	
	Detekce objektu	Vyp	✓	✓	—	90	
	Rámeček detekce očí	Zap	✓	✓	—	91	

























Stránka	Funkce	Původní nast	*1	*2	*3		
3. AF							
	Citlivost C-AF	±0	✓	✓	✓	87	
	C-AF Priorita středu	Kříž	✓	✓	✓	86	
		Střední	✓	✓	✓		
		Velký	✓	✓	✓		
		C1	<input type="checkbox"/> (bez ✓)	✓	✓		✓
		C2	<input type="checkbox"/> (bez ✓)	✓	✓		✓
		C3	<input type="checkbox"/> (bez ✓)	✓	✓		✓
	Ome- zovač AF	Omezovač AF	Vyp	✓	✓	92	
		Vzdálenost pro Zap1	5,0 – 999,9 m	✓	✓		✓
		Vzdálenost pro Zap2	10,0 – 999,9 m	✓	✓		✓
		Vzdálenost pro Zap3	50,0 – 999,9 m	✓	✓		✓
		Priorita spouště	Zap	✓	✓	✓	
	Scanner AF	Zap	✓	✓	✓	94	
	Doladění AF	Doladění AF	Vyp	✓	✓	95	
		Hodnota jemného nast.	±0	—	—		—
4. AF při videu							
	Režim AF	C-AF	✓	✓	✓	72	
	Rychlost C-AF	±0	✓	✓	✓	87	
	Citlivost C-AF	±0	✓	✓	✓	87	
5. Nastavení a ovládání oblasti AF							
	Nast. režimu oblasti AF	Vše	✓	✓	✓	79	
		Jednotlivý	✓	✓	✓		—
		Kříž	✓	✓	✓		—
		Střední	✓	✓	✓		—
		Velký	✓	✓	✓		—
		C1	<input type="checkbox"/> (bez ✓)	✓	✓		—
		C2	<input type="checkbox"/> (bez ✓)	✓	✓		—
		C3	<input type="checkbox"/> (bez ✓)	✓	✓		—
		C4	<input type="checkbox"/> (bez ✓)	✓	✓	—	
	Svázáno s orientací [::]	Režim cíle AF	<input type="checkbox"/> (bez ✓)	✓	✓	97	
		Bod cíle AF	<input type="checkbox"/> (bez ✓)	✓	✓		—
	[::] Nast. výchozí	Režim cíle AF	✓ ( Vše)	✓	✓	98	
		Bod cíle AF	✓	✓	✓		✓
	[::] Zvolte nastavení obraz.	volič	[::] Režim	✓	✓	99	
		Tlačítko	Poz	✓	✓		✓
	[::] Nastavení smyčky	[::] Volba smyčky	Vyp	✓	✓	100	
		Via  Vše	Ne	✓	✓		✓
	Tl. zaostř. oblasti AF	Vyp	✓	✓	✓	101	

Stránka	Funkce	Původní nast	*1	*2	*3	
6. MF						
Asistent MF	Zvětšit	Vyp	✓	✓	—	102
	Zvýraznění	Vyp	✓	✓	—	
	Indikátor ostření	Vyp	✓	✓	—	
Nastavení zvýraznění	Barva zvýraznění	Červená	✓	✓	—	103
	Intenzita zvýraznění	Normální	✓	✓	—	
	Úpr. jasu obrazu	Vyp	✓	✓	—	
Nast. vzdálenosti MF		999,9 m	✓	✓	✓	104
Západka MF		Funkční	✓	✓	✓	104
Ostřicí prstenec			✓	✓	—	104
Reset objektivu		Vyp	✓	✓	—	105

Stránka	Funkce		Původní nast	*1	*2	*3	
1. Základní nastavení / kvalita obrazu							
		Videokodek	H.264	✓	✓	✓	144
			AK60p L-8	✓	✓	✓	141
		Režim	P	—	✓	—	59
		Kontrola blikání	Vyp	—	✓	✓	108
		Digitální telekonvertor	Vyp	—	✓	✓	166
2. Režim snímku / vyvážení bílé							
		Režim snímku	Stejně jako 	✓	✓	✓	145
		Asist. zobrazení	Vyp	—	✓	—	155
		Vyvážení bílé	Automatické vyvážení bílé	—	✓	✓	150
		Vše 	A-B	—	✓	—	153
		G-M	0	—	✓	—	
		Zachovat teplé barvy	Zap	—	✓	✓	154
3. ISO / redukce šumu							
		ISO-A	Horní limit	12800	—	✓	114
		Horní/výchozí	Původní nast	200	—	✓	
		ISO-Autom.	Zap	—	✓	—	115
		Filtr šumu	Standardní	—	✓	✓	116
4. Stab. obrazu							
		Stab. obrazu	M-IS1	—	✓	✓	136
		Úroveň IS	±0	—	✓	✓	137
5. Záznam zvuku / připojení							
Nastavení záznamu zvuku	Hlasitost záznamu	Built-In 	±0	—	✓	—	180
		MIC 	±0	—	✓	—	
	Omezovač hlasitosti		Zap	—	✓	—	
	Redukce šumu větru		Vyp	—	✓	—	
	Frekvence nahrávání		48 kHz/16 bit	—	✓	—	
	Napájení pom. příp.		Vyp	—	✓	—	
Hlasitost sluchátek			8	—	✓	—	181
Nastavení kódu času	Režim kódu času		Vynech. snímku	—	✓	—	181
	Počítání		Běh záznamu	—	✓	—	
	Počáteční čas		—	—	✓	—	
	Režim výstupu		Displej	—	✓	—	182
	Bit REC		Vyp	—	✓	—	
	Kód času		Zap	—	✓	—	
6. Pomocník při fotografování							
	Středová značka		Vyp	—	✓	—	183
Nast. pruhovaného vzoru	Nast. pruhovaného vzoru		Vyp	—	✓	—	184
		Úroveň 1	80	—	✓	—	
		Úroveň 2	Vyp	—	✓	—	
	Červený rám. při 		Zap	—	✓	—	185

## Karta

Stránka	Funkce	Původní nast	*1	*2	*3	
1. Soubor						
		—	—	—	—	198
	Resetovat všechny snímky	—	—	—	—	198
	Kopírovat vše	—	—	—	—	194
	Smazat vše	—	—	✓	—	194
2. Ovládání						
	  Funkce	<input checked="" type="checkbox"/>	—	✓	—	205
	 Funkce přepínače	    	—	✓	—	205
	  Výchozí nastav.	Poslední	—	✓	—	205
	Rychlé smazání	Vyp	—	✓	✓	195
	Smazat RAW+JPEG	RAW+JPEG	—	✓	—	195
	RAW+JPEG 	JPEG	—	✓	—	196
3. Zobrazení						
		Zap	—	✓	✓	205
	 Nastavení informací	Všechny položky: ✓	—	✓	✓	206
	  Nastavení informací	Všechny položky: ✓	—	✓	—	206
	 Nastavení	[  25] a [Kalendář]: ✓	—	✓	—	207
	Nastavení hodnocení	Všechny položky: ✓	—	✓	—	196

Stránka	Funkce	Původní nast	*1	*2	*3		
1. Ovládání							
Nastavení tlačítek	 Funkce tlačítka		Korekce exp.	✓	✓	—	208
			Snímek s vys. rozliš.	✓	✓	—	
		<b>ISO</b>	ISO	✓	✓	—	
		<b>AF-ON</b>	AF-ON	✓	✓	—	
		<b>AEL</b>	AEL	✓	✓	—	
			 Výběr zobrazení	✓	✓	—	
			Vyp	✓	✓	—	
			Vyp	✓	✓	—	
			Vyp	✓	✓	—	
				✓	✓	—	
			Náhled	✓	✓	—	
		PBH 	Korekce exp.	✓	✓	—	
		PBH <b>ISO</b>	ISO	✓	✓	—	
		PBH <b>AF-ON</b>	AF-ON	✓	✓	—	
		PBH <b>L-Fn</b>	AF Stop	✓	✓	—	
	 Funkce tlačítka		Korekce exp.	—	✓	—	208
			<b>REC</b>	—	✓	—	
		<b>ISO</b>	ISO	—	✓	—	
		<b>AF-ON</b>	AF-ON	—	✓	—	
		<b>AEL</b>	AEL	—	✓	—	
			 Výběr zobrazení	—	✓	—	
			Vyp	—	✓	—	
			Vyp	—	✓	—	
			Vyp	—	✓	—	
			Zvýraznění	—	✓	—	
			Zvětšit	—	✓	—	
		PBH 	Korekce exp.	—	✓	—	
PBH <b>ISO</b>	ISO	—	✓	—			
PBH <b>AF-ON</b>	AF-ON	—	✓	—			
PBH <b>L-Fn</b>	AF Stop	—	✓	—			
 Funkce spouště	Vyp	—	✓	—	216		



Stránka	Funkce		Původní nast.	*1	*2	*3		
Nastavení voliče	Funkce přepínače	<b>P</b>	Páčka 1	: Korekce exp. : Ps	✓	✓	—	216
			Páčka 2	: ISO : Vyvážení bílé				
		<b>A</b>	Páčka 1	: Korekce exp. : Hodnota clony				
			Páčka 2	: ISO : Vyvážení bílé				
		<b>S</b>	Páčka 1	: Korekce exp. : Expoziční doba				
			Páčka 2	: ISO : Vyvážení bílé				
		<b>M/B</b>	Páčka 1	: Hodnota clony : Expoziční doba				
			Páčka 2	: Korekce exp. : ISO				









Stránka	Funkce	Původní nast	*1	*2	*3			
	Funkce přepínače	<b>P</b>	Páčka 1	Korekce exp. Korekce exp.	—	✓	—	216
			Páčka 2	VOL VOL				
		<b>A</b>	Páčka 1	Korekce exp. Hodnota clony				
			Páčka 2	VOL VOL				
		<b>S</b>	Páčka 1	Korekce exp. Expoziční doba				
			Páčka 2	VOL VOL				
		<b>M</b>	Páčka 1	Hodnota clony Expoziční doba				
			Páčka 2	VOL ISO				
		Smyč. na kartě menu	Ne	—	✓	—	238	
		Směr přepínače	Expozice	Přepínač 1	✓	✓	—	218
Ps			Přepínač 1	✓	✓	—		
	Nast. vícenásobného voliče	Středové tlačítko	Vyp	✓	✓	—	218	
		Směrová klávesa	[:::]	✓	✓	—		
	Nastavení páčky Fn	Funkce Fn páčky	Režim2	—	✓	—	220	
		Funkce Fn páčky	Režim2	—	✓	—	220	
		Páčka Fn / páčka vypínače	Fn	—	✓	—	222	
	Nast. elektronického zoomu	Rych. el. Rychlost zoomu	Normální	✓	✓	—	222	
		Rych. el. Rychlost zoomu	Normální	—	✓	—		
	Zámek	Vyp	✓	✓	—	223		

Stránka	Funkce	Původní nast	*1	*2	*3	
2. Ovládání						
	LV makro režim	Režim2	✓	✓	—	223
	z	Vyp	✓	✓	—	224
	Nastavení priority	Ne	—	✓	—	238
Nastavení kurzoru menu	Pozice kurzoru na str.	Reset	—	✓	—	237
	Počáteční pozice menu	Poslední	—	✓	—	
	Zkratka k nastavení režimu B	Zap	✓	✓	—	
Čas přidržení	Ukončit LV	0.7 s	✓	✓	—	224
	Obnovit rám LV	0.7 s	✓	✓	—	
	Reset	0.7 s	✓	✓	—	
	Reset	0.7 s	✓	✓	—	
	Reset	0.7 s	✓	✓	—	
	Reset	0.7 s	✓	✓	—	
	Reset	0.7 s	✓	✓	—	
	Reset	0.7 s	✓	✓	—	
	Reset	0.7 s	✓	✓	—	
	Vyvolat autom. zapnutí el. hled.	0.7 s	✓	✓	—	
	Reset	0.7 s	✓	✓	—	
	Ukončit	0.7 s	✓	✓	—	
	Přepínač zámku	0.7 s	✓	✓	—	
	Ukončit kontrolu blikání	0.7 s	✓	✓	—	
	Otevřít nast. BKT WB	0.7 s	✓	✓	—	
Otevřít nast. BKT ART	0.7 s	✓	✓	—		
Otevřít nast. BKT ostření	0.7 s	✓	✓	—		
Otevřít nast.	0.7 s	✓	✓	—		
3. Živý náhled						
	Režim LV	Standardní	✓	✓	—	225
	Noční vidění	Vyp	✓	✓	—	225
	sn./s	Normální	✓	✓	—	225
	Režim Art LV	Režim1	✓	✓	—	226
	Živ. náh. bez blikání	Vyp	✓	✓	—	226
	Pom. při autoportrétu	Zap	—	✓	—	227

Stránka	Funkce	Původní nast	*1	*2	*3		
4. Informace							
	Styl el. hledáčku	Styl 2	—	✓	—	228	
	Nastavení informací	[Pouze snímek], [Informace 1] a [Informace 2]: ✓	✓	✓	—	230	
	Inf. namáčnutím	Zap2	✓	✓	—	231	
	Nastavení informací	[Pouze snímek], [Informace 1] a [Informace 2]: ✓	✓	✓	—	232	
	Vodováha	Zap	✓	✓	—	233	
	Nastavení informací	[Pouze snímek] a [Informace 1]: ✓	—	✓	—	231	
5. Mřížka / další zobrazení							
	Nastavení mřížky	Barva zobrazení	Předvolba 1	✓	✓	—	234
		Zobrazená mřížka	Vyp	✓	✓	—	
		Barva předvolby 1	R/G/B: 38 α: 75 %	✓	✓	—	
		Barva předvolby 2	R: 180 G/B: 0 α: 75 %	✓	✓	—	
	Nastavení mřížky	Výhradní pro	Vyp	✓	✓	—	235
		Barva zobrazení	Předvolba 1	✓	✓	—	
		Zobrazená mřížka	Vyp	✓	✓	—	
		Barva předvolby 1	R/G/B: 38 α: 75 %	✓	✓	—	
	Nastavení mřížky	Výhradní pro	Vyp	—	✓	—	234
		Barva zobrazení	Předvolba 1	—	✓	—	
		Zobrazená mřížka	Vyp	—	✓	—	
		Barva předvolby 1	R/G/B: 38 α: 75 %	—	✓	—	
	Nastavení multi funkce	Výhradní pro	Vyp	—	✓	—	236
		Barva zobrazení	Předvolba 1	—	✓	—	
		Zobrazená mřížka	Vyp	—	✓	—	
		Barva předvolby 1	R/G/B: 38 α: 75 %	—	✓	—	
	Nastavení histogramu	Přesvícený	255	✓	✓	—	236
		Tmavý	0	✓	✓	—	

## Karta 7

Stránka	Funkce	Původní nast	*1	*2	*3		
1. Karta/složka/soubor							
	Formátování karty	—	—	—	—	241	
	Nastavení slotu karty	Nastavení ukládání	Standardní	✓	✓	—	242
		Slot pro ukládání		✓	✓	—	
		Slot		✓	✓	—	
	Nastavení slotu karty		✓	✓	—	243	
	Přiřadit složku uložení	Nepřiřazovat	—	✓	—	244	
	Název souboru	Reset	—	✓	—	244	
Upř. náz. snímku	sRGB	<u>M</u> <u>D</u> <u>D</u>	—	✓	—	245	
	Adobe RGB	<u>M</u> <u>D</u> <u>D</u>	—	✓	—		
2. Záznam informací							
	Nastavení informací o objektivu	Vyp	—	✓	—	246	
	Nastavení dpi	350dpi	✓	✓	—	247	
Copyright – info.	Copyright – info.	Vyp	✓	✓	—	247	
	Jméno autora	—	—	—	—		
	Copyright – jméno	—	—	—	—		
3. Monitor/zvuk/připojení							
	Nastavení dotykové obrazovky	Zap	—	✓	—	249	
Korekce displeje	(Jas)	±0	✓	✓	—	249	
	(Barevná teplota)	A0, G0	✓	✓	—		
Korekce EVF	(Jas)	Auto	✓	✓	—	250	
	(Barevná teplota)	A0, G0	✓	✓	—		
Nastavení očního senzoru	Aut. přepínač EVF	Zap	—	✓	—	250	
	Chování při přepnutí	Zachovat displej	—	✓	—		
	When Monitor is Opened	Nefunkční	—	✓	—		
		Zap	✓	✓	—	251	
HDMI Settings	Velikost výstupu	4K	—	✓	—	251	
	Výstupní snímky	Priorita 60p	—	—	—		
Nastavení USB	Režim USB	Vybrat	—	✓	—	252	
	Napájení z USB	Ano	—	✓	—		
4. Wi-Fi/Bluetooth							
	Režim V letadle	Vyp	—	✓	—	260	
	Bluetooth	Vyp	—	✓	—	262	
	Nastavení bezdrát. spouště	—	—	—	—	279	
	Připojení Wi-Fi	—	—	—	—	271	
Nastavení	Vypnutí do pohotovostního režimu	Vyp	—	✓	—	263	
	Heslo připojení	—	—	—	—	267	
	Resetovat nastavení	—	—	—	—	266	
Nast. připojení Wi-Fi k PC	MAC adresa Wi-Fi	—	—	—	—	276	
	Reset nast. Wi-Fi k PC	—	—	—	—		

Stránka	Funkce	Původní nast	*1	*2	*3	
5. Baterie/režim spánku						
	 Stav baterie	—	—	—	—	253
	 Priorita baterie	Baterie v gripu	—	✓	—	253
	  Zobr. vzorec	min	—	✓	—	253
	Podsvícené LCD	Hold	✓	✓	—	254
	Úsp. režim	1 min	✓	✓	—	254
	Automatické vypnutí	4 h	✓	✓	—	254
	Rychlý úsporný režim	Rychlý úsporný režim	Vyp	✓	✓	255
		Podsvícené LCD	8 s	✓	✓	
		Úsp. režim	10 s	✓	✓	
6. Reset/hodiny/jazyk/ostatní						
	Reset/ inicializace nastavení	Resetovat nastavení fotografování	—	—	—	257
		Inicializovat všechna nastavení	—	—	—	
	Nastavení 		—	—	—	257
		Časové pásmo	—	—	—	
		—	—	—	—	257
	Nastavení vodováhy	—	—	✓	—	258
	Kalibrace snímače	—	—	—	—	258
	Verze firmwaru	—	—	—	—	258
	Certifikace	—	—	—	—	258

## Kapacita paměťové karty

### Kapacita paměťové karty: fotografie

Hodnoty platí pro 64GB kartu SDXC použitou pro záznam fotografií s poměrem stran 4 : 3.

Režim záznamu	Velikost snímku (počet pixelů)	Kompresní poměr	Formát souboru	Velikost souboru (MB) (přibl.)	Počet uložitelných statických snímků
80 F+RAW	(Stativ) 10368×7776	Bezztrátová komprese	ORF	(Stativ) 183,6	(Stativ) 323
	10368×7776	1/4	JPEG		
	5184×3888	Bezztrátová komprese	ORI		
60 F+RAW	(Stativ) 10368×7776	Bezztrátová komprese	ORF	(Stativ) 170,4	(Stativ) 350
	(Z ruky) 8160×6120				
	8160×6120	1/4	JPEG	(Z ruky) 122,9	(Z ruky) 483
	5184×3888	Bezztrátová komprese	ORI		
25 F+RAW	(Stativ) 10368×7776	Bezztrátová komprese	ORF	(Stativ) 159,7	(Stativ) 376
	(Z ruky) 8160×6120				
	5760×4320	1/4	JPEG	(Z ruky) 112,2	(Z ruky) 534
	5184×3888	Bezztrátová komprese	ORI		
80 F	10 368×7776	1/4	JPEG	35,2	1564
60 F	8160×6120	1/4	JPEG	22	2503
25 F	5760×4320	1/4	JPEG	11,2	4882
RAW	5184×3888	Bezztrátová komprese	ORF	22,4	2727
L SF		1/2,7	JPEG	13,4	4103
L F		1/4		9,2	5954
L N	1/8	4,9		11355	
M1 SF	3200×2400	1/2,7	JPEG	5,4	10172
M1 F		1/4		3,8	14360
M1 N		1/8		2,2	24413
M2 SF	1920×1440	1/2,7	JPEG	2,3	24413
M2 F		1/4		1,7	32551
M2 N		1/8		1,1	48827
S1 SF	1280×960	1/2,7	JPEG	1,3	40689
S1 F		1/4		1,1	48827
S1 N		1/8		0,4	122067

10

Informace

Režim záznamu	Velikost snímku (počet pixelů)	Kompresní poměr	Formát souboru	Velikost souboru (MB) (přibl.)	Počet uložitelných statických snímků
S2SF	1024×768	1/2,7	JPEG	1,1	54252
S2F		1/4		0,5	122067
S2N		1/8		0,3	162756

- Počet uložitelných statických snímků závisí na obsahu snímků, na tom, zda byla nebo nebyla zadána tisková objednávka a na jiných faktorech. V některých situacích se může stát, že se na displeji zobrazený počet uložitelných statických snímků ani po pořízení dalšího snímku nebo vymazání uložených snímků nezmění.
- Skutečná velikost souboru se liší podle předmětu.
- Maximální počet snímků, které je možno uložit a na displeji zobrazit, je 9999.

### Kapacita paměťové karty: videosekvence

Hodnoty platí pro 64GB paměťovou kartu SDXC.

### Jiná nastavení než vysokorychlostní záznam videa

Velikost snímku	Korekce pohybu	Snímková frekvence přehrávání	Kapacita (přibl.)			
			[Videokodek]: Zvoleno nastavení [H.264]		[Videokodek]: Zvoleno nastavení [H.265]	
			[Frekvence nahrávání]: Zvoleno nastavení [48kHz/16bit]	[Frekvence nahrávání]: Zvoleno nastavení [96kHz/24bit]	[Frekvence nahrávání]: Zvoleno nastavení [48kHz/16bit]	[Frekvence nahrávání]: Zvoleno nastavení [96kHz/24bit]
			C4K	L-GOP	59,94p	41 minut
		50,00p	41 minut	41 minut	54 minut	54 minut
		29,97p	81 minut	80 minut	108 minut	105 minut
		25,00p	81 minut	80 minut	108 minut	105 minut
		24,00p	81 minut	80 minut	108 minut	105 minut
		23,98p	81 minut	80 minut	108 minut	105 minut
4K	L-GOP	59,94p	41 minut	41 minut	54 minut	54 minut
		50,00p	41 minut	41 minut	54 minut	54 minut
		29,97p	81 minut	80 minut	108 minut	105 minut
		25,00p	81 minut	80 minut	108 minut	105 minut
		23,98p	81 minut	80 minut	108 minut	105 minut
FHD	A-I	59,94p	—	—	51 minut	51 minut
		50,00p	—	—	51 minut	51 minut
		29,97p	41 minut	41 minut	101 minut	98 minut
		25,00p	41 minut	41 minut	101 minut	98 minut
		23,98p	41 minut	41 minut	101 minut	98 minut
	L-GOP	59,94p	160 minut	152 minut	199 minut	187 minut
		50,00p	160 minut	152 minut	199 minut	187 minut
		29,97p	312 minut	281 minut	384 minut	338 minut
		25,00p	312 minut	281 minut	384 minut	338 minut
		23,98p	312 minut	281 minut	384 minut	338 minut



## Vysokorychlostní záznam videa

Velikost snímku	Korekce pohybu	Snímková frekvence přehrávání	Snímková frekvence snímače	Kapacita (přibl.)	
				[📺] Videokodek]: Zvoleno nastavení [H.264]	[📺] Videokodek]: Zvoleno nastavení [H.265]
FHD	L-GOP	59,94p	240 fps / 200 fps / 120 fps / 100 fps	149 minut	178 minut
		50,00p		149 minut	178 minut
		29,97p		290 minut	324 minut
		25,00p		290 minut	324 minut
		23,98p		367 minut	324 minut

- Hodnoty platí pro stopáž zaznamenanou při maximální snímkové frekvenci. Skutečný datový tok se liší dle snímkové frekvence a nahrávané scény.
- Při vysokorychlostním záznamu videa nebude maximální doba záznamu ovlivněna nastavením **[Frekvence nahrávání]**.
- V případě použití karty SDXC se videosekvence delší než 3 hodiny GB se nahrávají do několika souborů (podle podmínek snímání může fotoaparát začít nahrávat do dalšího souboru i před dosažením 3hodinového limitu).
- V případě použití karty SD/SDHC se videosekvence delší než 4 GB nahrávají do několika souborů (podle podmínek snímání může fotoaparát začít nahrávat do dalšího souboru i před dosažením 4GB limitu).

## Technické údaje

### ■ Fotoaparát

Typ výrobku	
Typ výrobku	Digitální fotoaparát s výměnným objektivem standardu Micro Four Thirds
Objektiv	M.ZUIKO DIGITAL, objektiv systému Micro Four Thirds
Bajonet objektivu	Bajonet Micro Four Thirds
Ekvivalentní ohnisková vzdálenost 35 mm fotoaparátu	Přibl. dvojnásobná ohnisková vzdálenost objektivu
Obrazový snímač	
Typ výrobku	Snímač 4/3" typu Live MOS
Celkový počet pixelů	Přibl. 22,93 milionu pixelů
Počet efektivních pixelů	Přibl. 20,37 milionu pixelů
Velikost rastru	17,4 mm (H) × 13,0 mm (V)
Poměr stran	1,33 (4 : 3)
Hledáček	
Typ	Elektronický hledáček se snímačem očí
Počet pixelů	Přibližně 5,76 milionu bodů
Zvětšení	100 %
Předsunutí výstupní pupily	Přibližně 21 mm (-1 m <sup>-1</sup> )
Živý náhled	
Snímač	Používá snímač Live MOS
Zvětšení	100 %
Displej	
Typ výrobku	3,0" TFT barevný LCD displej, naklápěcí, dotyková obrazovka
Celkový počet pixelů	Přibl. 1,62 mil. bodů (poměr stran 3:2)
Závěrka	
Typ výrobku	Elektronicky řízená štěrbinová
Expoziční doba	1/8000 - 60 s, snímání bulb, snímání time
Rychlost synchronizace blesku	Až do 1/250 s
Automatické ostření	
Typ výrobku	Hi-Speed Imager AF
Ostřicí body	1053 bodů
Volba ostřicího bodu	Auto, volitelná
Řízení expozice	
Systém měření	TTL měření (měření imager) Digitální měření ESP/integrované měření se zdůrazněným středem/bodové měření
Rozsah měření	-2 až 20 EV (f/2,8, ekvivalent ISO 100)
Režimy snímání	<b>P</b> : Program AE (s dostupným posunutím programu); <b>A</b> : AE s prioritou clony; <b>S</b> : AE s prioritou času; <b>M</b> : ruční; <b>B</b> : bulb (bulb, time, kompozitní); <b>C1/C2/C3/C4</b> : uživatelské režimy; <b>☞</b> : video
Citlivost ISO	L80; L100; 200–25600 v krocích po 1/3 nebo 1 EV
Expoziční kompenzace	±5,0 EV (krok 1/3, 1/2, 1 EV)

<b>Vyvážení bílé</b>	
Nastavení režimu	Automatické vyvážení bílé / předvolby vyvážení bílé (7 nastavení) / vlastní vyvážení bílé / manuální vyvážení bílé (fotoaparát může uložit až 4 nastavení)
<b>Záznam</b>	
Paměť	SD, SDHC a SDXC Kompatibilní se standardem UHS-II
Systém záznamu	Digitální záznam, JPEG (DCF2.0), data ve formátu RAW
Vyhovuje normám	Exif 2.31, Digital Print Order Format (DPOF)
Zvuk se statickými snímky	Formát Wave
Video	MOV (H.264/MPEG-4 AVC, H.265/HEVC)
Zvuk	Stereofonní lineární PCM, 16bitový; vzorkovací frekvence 48 kHz (formát wave) Stereofonní lineární PCM, 24bitový; vzorkovací frekvence 96 kHz (formát wave)
<b>Prohlížení</b>	
Formát zobrazení	Přehrávání jednoho snímku / detailní přehrávání / náhledové zobrazení / detailní zobrazení
<b>Režimy</b>	
Režim spouště	Jednotlivý snímek, sekvence, snímání se zpožděním, tiché, Pro Capture; samospoušť
Sekvenční snímání	Až 10 sn./s (📷) Až 20 sn./s (📷/ProCap) Až 50 sn./s (📷/ProCap SH2) Až 120 sn./s (📷/ProCap SH1)
Samospoušť	Doba: 12 s / 2 s / Přizpůsobená
Funkce úspory energie	Přepnutí do režimu spánku: 1 minuta, Vypnutí: 4 hodiny (Tuto funkci lze přizpůsobit.)
<b>Blesk</b>	
Režim ovládání blesku	TTL-AUTO (režim předblesku TTL) / MANUAL
X-Synch.	1/250 s. nebo nižší
<b>Bezdrátová síť LAN</b>	
Kompatibilní standard	IEEE 802.11a/b/g/n/ac*
<b>Bluetooth®</b>	
Kompatibilní standard	Bluetooth verze 4.2 BLE
<b>Externí konektor</b>	
USB (typ C); mikrokonvertor HDMI (typ D); externí blesk, kabel dálkové spouště (mini-jack ø 2,5 mm); konektor mikrofonu (stereofonní mini-jack ø 3,5 mm); konektor sluchátek (stereofonní mini-jack ø 3,5 mm)	
<b>Napájení</b>	
Baterie	Lithium-iontová baterie ×1
<b>Rozměry a hmotnost</b>	
Rozměry	Přibl. 134,8 mm (š) × 91,6 mm (v) × 72,7 mm (h) (bez výčnělků)
Hmotnost	Přibl. 599 g (1,3 lb.) (vč. baterie a paměťové karty)
<b>Provozní prostředí</b>	
Teplota	-10 °C–40 °C (provoz) / -20 °C–60 °C (skladování)
Vlhkost	30 % – 90 % (provoz)/10 % – 90 % (skladování)
Voděodolnost	Typ: publikace normy ČSN EN 60529 IPX3 (platí, pokud je fotoaparát používán s naším vodotěsným objektivem třídy IPX3 nebo vyšší)

\* Mějte prosím na paměti, že fotoaparáty byly vyvinuty v souladu s různými normami daných zemí.

## ■ Blesk

Č. MODELU	FL-LM3
Směrné číslo	9,1 (ISO100•m) 12,7 (ISO200•m)
Úhel záblesku	Pokrývá úhel snímku s objektivem 12 mm (ekvivalent 24 mm na formátu 35 mm)
Rozměry	Přibl. 43,6 mm (š) × 49,4 mm (v) × 39 mm (h)
Hmotnost	Přibližně 51 g
Odolnost proti postříkání	Typ ekvivalentní publikaci normy ČSN EN 60529 IPX1

## ■ Lithium-iontová baterie

Č. MODELU	BLX-1
Typ	Lithium-iontový akumulátor
Jmenovité napětí	Stejnoseměrné napětí 7,2 V
Jmenovitá kapacita	2280 mAh
Počet cyklů nabití a vybití	Přibl. 500krát (podle podmínek užití)
Okolní teplota	0 °C - 40 °C (nabíjení)
Rozměry	Přibl. 40 mm (š) × 22 mm (v) × 55 mm (h)
Hmotnost	Přibl. 86 g (3,1 oz.)

## ■ Napájecí adaptér USB

Č. MODELU	F-7AC-1/F-7AC-2
Jmenovitý příkon	AC 100 V - 240 V (50/60 Hz)
Jmenovitý výkon	DC 5 V, 3 A DC 9 V, 3 A
Okolní teplota	0 °C – 40 °C (provoz)/ –20 °C – 60 °C (skladování)

- Výrobce si vyhrazuje právo na změny vzhledu a technických údajů tohoto výrobku bez předchozího upozornění.
- Nejnovější technické údaje najdete na našich webových stránkách.

Termíny HDMI a HDMI High-Definition Multimedia Interface a logo HDMI jsou ochranné známky nebo registrované známky společnosti HDMI Licensing Administrator, Inc. ve Spojených Státech Amerických a dalších zemích.

**HDMI**™  
HIGH-DEFINITION MULTIMEDIA INTERFACE

## BEZPEČNOSTNÍ UPOZORNĚNÍ



## VAROVÁNÍ

NEBEZPEČÍ ÚRAZU ELEKTRICKÝM PROUDEM  
NEOTEVÍREJTE

VAROVÁNÍ: ABY NEVZNIKLO NEBEZPEČÍ ÚRAZU ELEKTRICKÝM PROUDEM, NEODSTRAŇUJTE KRYT (ANI ZADNÍ ČÁST). VÝROBEK NEODSAHUJE ŽÁDNÉ UŽIVATELSKY OPRAVITELNÉ DÍLY. OPRAVY SVĚŘTE POUZE KVALIFIKOVANÉMU SERVISNÍMU PERSONÁLU.



Vykličník v trojúhelníku vás upozorňuje na důležité pokyny týkající se provozu a údržby tohoto výrobku, uvedené v přiložené dokumentaci.



POZOR

Použití výrobku bez dodržení pravidel, která udává toto označení, může vést k těžkému úrazu nebo smrti.



VAROVÁNÍ

Při použití výrobku bez dodržení informací uvedených pod tímto označením může dojít k úrazu.



UPOZORNĚNÍ

Při použití výrobku bez dodržení informací uvedených pod tímto označením může dojít k poškození zařízení.

## POZOR!

NEVYSTAVUJTE PŘÍSTROJ VODĚ, NEPOUŽÍVEJTE HO VE VLHKÉM PROSTŘEDÍ A NEROZEBÍREJTE JEJ. HROZÍ NEBEZPEČÍ POŽÁRU NEBO ÚRAZU ELEKTRICKÝM PROUDEM.

## Obecná bezpečnostní opatření

**Přečtete si všechny pokyny** – Před použitím výrobku si přečtete všechny pokyny k použití. Ušchovejte všechny návody k obsluze a dokumenty pro další použití.

**Napájení** – Produkt připojujte pouze ke zdroji napájení popsanému na štítku produktu.

**Cizí předměty** – Nikdy do přístroje nevkládejte kovové předměty. Mohlo by dojít ke zranění osob.

**Čištění** – Před čištením přístroj vždy vytažením ze zásuvky odpojte od elektrické sítě. K čištění používejte pouze vlhký hadřík. K čištění výrobku nikdy nepoužívejte žádná tekutá nebo aerosolová čisticidla ani organická rozpouštědla.

**Teplota** – Přístroj nikdy nepoužívejte ani neskladujte v blízkosti tepelných zdrojů, jako jsou radiátory, kamna, sporáky a jiná zařízení vyzařující teplo, včetně stereo zesilovačů.

**Blesk** – Pokud během nabíjení fotoaparátu pomocí napájecího adaptéru USB nastane bouřka, ihned adaptér vytažením ze zásuvky odpojte od elektrické sítě.

**Příslušenství** – Používejte pouze příslušenství doporučené naší společností. Vyhnete se tak nebezpečí úrazu a poškození přístroje.

**Umístění** – Aby nedošlo k poškození produktu, používejte jej pouze se stabilními stativy, stojany a držáky.

 POZOR

- **Nepoužívejte fotoaparát v prostředí s hořlavými nebo výbušnými plyny.**
- **Během používání hledáčku nechejte oči pravidelně odpočinout.**

Pokud toto doporučení nebudete dodržovat, mohou se objevit symptomy jako únava očí, nevolnost nebo pocity podobné nemoci z pohybu. Délka a četnost potřebného odpočinku se u různých lidí liší; postupujte dle vlastního uvážení. Pokud se cítíte unavené nebo nepříjemně, hledáček nepoužívejte a případně se poraďte s lékařem.

- **Nepoužívejte blesk ani LED (včetně pomocného světla AF) pro fotografování lidí (kojenců, malých dětí apod.) z bezprostřední blízkosti.**

- Musíte být ve vzdálenosti alespoň 1 metr od tváří fotografovaných osob. Spuštění blesku v bezprostřední blízkosti očí fotografované osoby může vést k dočasné ztrátě zraku.

- **Fotoaparát nemířte do slunce ani jiných silných zdrojů světla.**

- **Dbejte, aby malé děti neměly k fotoaparátu přístup.**

- Vždy používejte a ukládejte fotoaparát mimo dosah malých dětí, hrozí následující rizika vážného úrazu:
  - Zamotání řemene fotoaparátu okolo krku může vést k uškrcení.
  - Náhodné spolknutí baterie, karty či jiných malých součástí.
  - Náhodné spuštění blesku do jejich vlastních očí nebo do očí jiného dítěte.
  - Náhodné poranění o fotoaparát a jeho pohyblivé díly.

- **Pokud zjistíte, že jsou napájecí adaptér USB nebo nabíječka nadměrně horké nebo si povšimnete neobvyklého zápachu, hluku nebo kouře v jejich blízkosti, ihned odpojte zástrčku z elektrické zásuvky a přestaňte je používat. Potom se obraťte na autorizovaného prodejce nebo servisní středisko.**

- **Pozorujete-li neobvyklé chování, kouř, zápach nebo hluk z fotoaparátu, okamžitě jej přestaňte používat.**

- Baterie nikdy nevyjímejte holými rukama, může dojít k popálení.

- Fotoaparát neobsluhujte mokřými rukama. Přístroj by se mohl přehřívat, vybuchnout, vzplanout, způsobit úraz elektrickým proudem nebo by mohlo dojít k jeho závadě.

- **Neponechávejte fotoaparát na místech vystavených vysokým teplotám.**

- Zabráníte tak poškození fotoaparátu a za určitých okolností i požáru. Nepoužívejte nabíječku ani napájecí AC adaptér USB, pokud jsou zakryty (například dekou). Mohlo by dojít k přehřátí a následnému požáru.

- **Zacházejte s fotoaparátem opatrně, může dojít ke vzniku nízkoteplotních popálenin.**

- Fotoaparát obsahuje kovové části, jejichž přehřátí může způsobit nízkoteplotní spálení. Dbejte na následující upozornění:
  - Při delším použití se fotoaparát zahřeje. Pokud přístroj držíte v tomto stavu delší dobu, může dojít k popálení.
  - Při použití za extrémně nízkých teplot může dojít k poklesu teploty některých částí fotoaparátu pod teplotu okolí. Při použití za nízkých teplot noste rukavice.

- Aby byla ochráněna přesná technologie, která je součástí tohoto produktu, nikdy nenechávejte fotoaparát na níže uvedených místech, bez ohledu na to, jestli jej používáte nebo skladujete:

- Místa, kde jsou teplota či vlhkost příliš vysoké nebo podléhají prudkým výkyvům. Přímý sluneční svit, pláže, zavřená vozidla nebo místa v blízkosti zdrojů tepla (sporák, radiátor atd.) či zvlhčovačů.
- V písčitých nebo prašných prostředích.
- V blízkosti hořlavých předmětů nebo výbušnin.
- Ve vlhku, např. v koupelně nebo na dešti.
- Na místech, která jsou náchylná k silným vibracím.

- Ve fotoaparátu je použit lithium-iontový akumulátor předepsaný naší společností. Akumulátor dobíjejte k tomu určeným napájecím adaptérem USB nebo nabíječkou. Nepoužívejte žádné jiné napájecí adaptéry USB ani nabíječky.

- Baterie nikdy nespalujte ani nezahřívajte v mikrovlnných troubách, na plotnách nebo v tlakových hrncích apod.

- Nikdy nepokládejte fotoaparát na elektromagnetická zařízení nebo do jejich blízkosti.

Mohlo by to způsobit přehřátí, požár nebo výbuch.

- Nespoujte kontakty žádnými kovovými předměty.

- Při přenášení a ukládání baterií buďte opatrní, aby nedošlo ke zkratování vývodů kovovými předměty, např. šperky, klíči apod. Zkrat by mohl způsobit přehřátí, výbuch nebo vzplanutí a vaše popálení nebo zranění.

- Abyste zabránili vytečení baterií nebo poškození kontaktů, pečlivě se řiďte všemi pokyny k jejich používání. Nikdy se nepokoušejte baterii rozebrat nebo jakýmkoli způsobem upravovat, pájet apod.

- Vyteče-li baterie a kapalina vám vnikne do očí, vypláchněte je proudem čisté studené vody a vyhledejte okamžitě lékařskou pomoc.

- Pokud baterii nelze vyjmout z fotoaparátu, obraťte se na autorizovaného prodejce nebo servisní středisko. Baterii nezkoušejte vyjmout násilím.

Poškození vnějšku baterie (škrábance atd.) mohou způsobit zahřátí nebo výbuch.

- Baterie ukládejte mimo dosah malých dětí a domácích zvířat. Dojde-li k náhodnému požití baterie, vyhledejte okamžitě lékařskou pomoc.

- Používejte vždy baterie předepsané pro tento výrobek, zabráníte poškození, vytečení, přehřátí baterie nebo požáru a výbuchu.

- Pokud se baterie nenabila v předepsaném čase, přerušte nabíjení a nepoužívejte ji.
- Nepoužívejte baterie s poškřábaným pouzdem a nevytvářejte do ní rýhy.
- Nevystavujte baterie nárazům, pádům ani ořesům. Mohlo by to způsobit výbuch, přehřátí nebo popálení.
- Pokud dojde k vytečení, neobvyklému zápachu, deformaci nebo změně barvy baterie nebo se při použití objeví jiné neobvyklé projevy, ihned přestaňte fotoaparát používat a uchovávejte jej mimo dosah ohně.
- Vyteče-li baterie a kapalina potřísni kůži nebo oděv, svlékněte oděv a opláchněte okamžitě postiženou oblast čistou studenou tekoucí vodou. Pokud vám kapalina způsobila na pokožce poleptání, ihned vyhledejte lékařskou pomoc.
- Lithio-iontové baterie nikdy nepoužívejte v prostředí s nízkou teplotou. Může tím dojít k uvolnění tepla, vznícení nebo výbuchu.
- Lithium-iontový akumulátor je navržen k použití pouze s digitálním fotoaparátem. Nepoužívejte akumulátor s jinými zařízeními.
- **Nenechte děti nebo domácí zvířata, aby s bateriemi manipulovaly nebo je přenášely (zabraňte nebezpečnému chování, jako je olizování, vkládání do úst nebo žvýkání).**

## Používejte pouze předepsanou nabíjecí baterii, nabíječku nebo napájecí adaptér USB

Důrazně doporučujeme používat u tohoto fotoaparátu pouze originální předepsaný akumulátor, nabíječku nebo napájecí adaptér USB specifikované naší společností. Používání akumulátoru, nabíječky nebo napájecího adaptéru USB jiného výrobce může způsobit požár nebo zranění osob zaviněné netěsností, zahřátím, vzplanutím nebo poškozením baterie. Naše společnost nenese žádnou odpovědnost za nehody ani škody vzniklé při používání baterií, nabíječky nebo napájecího adaptéru USB, které nejsou originálním příslušenstvím dle specifikací.

## **VAROVÁNÍ**

- **Při snímání nezakrývejte blesk rukou.**
- Dodávaný napájecí adaptér USB F-7AC byl navržen pouze pro tento fotoaparát. S tímto napájecím adaptérem USB nelze nabíjet jiné fotoaparáty.
- Dodaný napájecí adaptér USB F-7AC nepřipojujte k jiným zařízením než k tomuto fotoaparátu.
- Nikdy neukládejte baterie na místa, kde budou vystaveny přímému slunečnímu záření nebo vysokým teplotám v rozpaleném autě, poblíž zdroje tepla apod.

- Baterie vždy udržujte v suchu.
- Baterie se může při delším používání zahřát. Aby nedošlo k popálení, nevyjímajte ji okamžitě po použití fotoaparátu.
- Tento fotoaparát používá jeden z našich lithium-iontových akumulátorů. Používejte předepsaný originální akumulátor. Pokud je použit nesprávný typ akumulátoru, může dojít k výbuchu.
- Baterie recyklujte, a pomáhejte tak chránit zdroje naší planety. Při vyhazování použitých baterií zakryjte jejich kontakty a vždy se řiďte místními zákony a nařízeními.

## **UPOZORNĚNÍ**

- **Nepoužívejte a neskladujte fotoaparát na prašných nebo vlhkých místech.**
- **Používejte pouze paměťové karty SD/SDHC/SDXC. Nikdy nepoužívejte karty jiných typů.** Pokud do fotoaparátu omylem vložíte jiný typ karty, obraťte se na autorizovaného distributora nebo servis. Nesnažte se vytáhnout kartu silou.
- Pravidelně zálohujte důležitá data do počítače nebo jiného paměťového zařízení, aby nedošlo k jejich náhodné ztrátě.
- Naše společnost nepřijímá jakoukoli zodpovědnost za ztrátu dat ve spojení s tímto zařízením.
- Při nošení fotoaparátu si dávejte pozor na řemínek. Může se snadno zachytit o okolní předměty a způsobit vážné poškození.
- Před přenášením fotoaparátu jej sundejte ze stativu a odpojte veškeré příslušenství vyrobené jinými společnostmi.
- Fotoaparát vám nesmí upadnout. Nevystavujte jej nárazům či vibracím.
- Při upevňování fotoaparátu na stativ nebo jeho sundávání ze stativu otáčejte šroubem na stativu, nikoli fotoaparátem.
- Nedoťkejte se elektrických kontaktů fotoaparátu.
- Nevystavujte fotoaparát přímému slunečnímu svitu. Může dojít k poškození objektivu a závěrky, barevným změnám, poškození obrazového snímače nebo k požáru.
- Nevystavujte hledáček silným zdrojům světla nebo přímému slunci. Hledáček se horkem může poškodit.
- Netlačte na objektiv příliš a nevytahujte jej silou.
- Před výměnou baterie nebo otevíráním či zavíráním krytů odstraňte všechny kapky vody nebo stopy vlhkosti z přístroje.
- Před uložením přístroje na delší dobu vyjměte baterie. Zabraňte kondenzaci či tvorbě plísni uvnitř fotoaparátu jeho umístěním na chladné a suché místo. Během uskladnění pravidelně zkoušejte funkčnost zapnutí a stisknutím spouště.

- Fotoaparát může začít fungovat nesprávně, pokud je používán v blízkosti silných magnetických či elektromagnetických polí, rádiových vln nebo vysokého napětí, která jsou vydávána například televizory, mikrovlnnými troubami, herními konzolemi, hlasitými reproduktory, velkými motory, rádiovými nebo televizními věžemi či přenosovými věžemi. V takovém případě jej vypnete a znovu zapnete.
- Vždy mějte na paměti tato omezení prostředků popsaná v návodu.
- Baterie vkládejte pečlivě podle návodu k použití.
- Před použitím baterii vždy pečlivě prohlédněte, zda neteče, nemá jinou barvu, není zdeformovaná nebo jinak poškozená.
- Před uložením fotoaparátu na delší dobu baterii vždy vyjměte.
- Pro dlouhodobé skladování baterie vyberte chladné místo.
- V případě napájecího adaptéru USB zásuvného typu: Připojte napájecí adaptér USB F-7AC zásuvného typu správně jeho zapojením ve svislé orientaci do elektrické zásuvky.
- Protože hlavní zástrčka napájecího adaptéru slouží k odpojení adaptéru od elektrické sítě, připojte ji do snadno přístupné elektrické zásuvky.
- Spotřeba energie fotoaparátem závisí na tom, které funkce jsou používány.
- V následujících situacích je neustále spotřebovávána energie a baterie se rychle vybíjí.
  - Opakovaně se používá transfokátor.
  - V režimu fotografování je opakovaně namačkáváno tlačítko spouště, čímž se aktivuje automatické ostření.
  - Na displeji je delší dobu zobrazen snímek.
- Při používání vybité baterie může dojít k tomu, že se fotoaparát vypne bez toho, aby se zobrazilo varování o stavu baterie.
- Pokud se na kontakty baterie dostane vlhkost nebo mastnota, může dojít k poškození. Před použitím baterii důkladně otrete suchým hadříkem.
- Baterii vždy nabijte před prvním použitím, nebo pokud nebyla delší dobu používána.
- Při použití fotoaparátu za nízkých teplot se snažte uchovat fotoaparát i baterii co nejdéle v teple. Baterie, jejíž výkon za nízkých teplot poklesl, se po zahřátí chová opět normálně.
- Před dlouhým výletem a hlavně před cestou do zahraničí zakupte náhradní baterie. Při cestování může být obtížné získat doporučenou baterii.

## Použití funkcí bezdrátové sítě LAN/Bluetooth®

- **Vypínejte fotoaparát v nemocnicích a na dalších místech, kde se nachází zdravotnické vybavení.**  
Rádiové vlny z fotoaparátu mohou nepříznivě ovlivnit zdravotnické vybavení, způsobit poruchu a následně nehodu. Funkce bezdrátové sítě LAN/Bluetooth® vždy vypínejte v blízkosti zdravotnického vybavení (str. 260).
- **Vypněte fotoaparát na palubě letadla.**  
Použití bezdrátových zařízení na palubě letadla může bránit bezpečnému provozu letadla. Funkce bezdrátové sítě LAN/Bluetooth® na palubě letadla vždy vypínejte (str. 260).
- **Výrobek nepoužívejte na místech, kde by mohli rušit radarové systémy ve své blízkosti.**

## Displej

- Na displej netlačte silou, může dojít k jeho poškození, prasknutí, obraz se může rozmazat nebo může dojít k poruše režimu přehrávání.
- V horní i spodní části se na obrazovce mohou objevit světlé pruhy, nejedná se o závadu.
- Hrany úhlopříčně orientovaných objektů se mohou na displeji jevit jako zubaté, nerovné. Nejedná se o závadu; tento jev je méně patrný v režimu přehrávání.
- Na místech s nízkými teplotami může trvat displej delší dobu, než se zapne, nebo může dojít dočasně ke změně barev. Při použití na extrémně chladných místech je dobré umístit fotoaparát občas na teplé místo. Při normální teplotě se obnoví standardní zobrazení na displeji, které bylo za nízkých teplot zhoršené.
- Displej tohoto výrobku je vyroben s vysokou přesností, ale přesto se na displeji mohou objevit trvale rozsvícené nebo trvale zhasnuté pixely. Tyto pixely nemají žádný vliv na ukládané snímky. Vzhledem k technickým vlastnostem může při pozorování z určitého úhlu docházet také k nerovnoměrnému zobrazení barev nebo jasu, ale to je způsobeno strukturou displeje. Nejedná se o závadu.

## Právní a jiná upozornění

- Naše společnost nenese žádnou odpovědnost ani záruku za škody způsobené použitím přístroje, ani za náklady spojené s jeho použitím, ani za nároky třetích stran, vzniklé v souvislosti s nesprávným použitím přístroje.
- Naše společnost nenese žádnou odpovědnost ani záruku za škody způsobené použitím přístroje, ani za náklady spojené s jeho použitím, vzniklé v souvislosti s vymazáním obrazových dat.



## Omezení záruky

- Naše společnost neposkytuje žádnou záruku, výslovnou ani předpokládanou, týkající se obsahu těchto psaných materiálů a programu. Za žádných okolností neručí za žádné škody způsobené předpokládanou obchodovatelností produktu nebo jeho vhodností pro určitý účel ani za žádné následné, náhodné ani nepřímé škody (mimo jiné ztráty zisku, narušení chodu firmy nebo ztráty obchodních informací) vzniklé při použití a v souvislosti s použitím těchto tištěných materiálů, programů nebo vlastních přístrojů. Některé země nedovolují vyloučení nebo omezení záruky odpovědnosti za způsobené nebo náhodné škody ani záruky vyplývající ze zákona. Uvedená omezení se proto nemusí vztahovat na všechny uživatele.
- Naše společnost si vyhrazuje všechna práva na tento návod k obsluze.

## Výstraha

Nepovolené fotografování nebo použití materiálů chráněných autorským právem může porušovat toto právo. Naše společnost nenese žádnou odpovědnost za nepovolené fotografování, kopírování a další činnosti uživatele, porušující autorské právo vlastníků.

## Ochrana autorských práv

Všechna práva vyhrazena. Žádná část těchto tištěných materiálů ani programu nesmí být reprodukována nebo používána v žádné formě a žádným způsobem, mechanickým ani elektronickým, rozmnožována, včetně kopírování a záznamu, nebo použití v jiných systémech pro sběr a vyhledávání informací, bez předchozího písemného svolení naší společnosti. Výrobce neručí za použití informací v těchto tištěných materiálech ani programech, ani za škody, vzniklé v souvislosti s použitím těchto informací. Naše společnost si vyhrazuje právo měnit funkce a výbavu přístrojů a obsah těchto publikací a programů bez dalších závazků a předchozího upozornění.

## Ochranné známky

- Microsoft a Windows jsou registrované ochranné známky společnosti Microsoft Corporation.
- Logo SDXC je ochranná známka společnosti SD-3C, LLC.

- Logo Apical je registrovaná ochranná známka společnosti Apical Limited.



- Micro Four Thirds, Four Thirds a loga Micro Four Thirds a Four Thirds jsou ochranné známky nebo registrované ochranné známky společnosti OM Digital Solutions Corporation v Japonsku, Spojených státech, zemích Evropské unie a dalších zemích.
- Wi-Fi je registrovaná ochranná známka společnosti Wi-Fi Alliance.
- Slovní ochranná známka a loga **Bluetooth®** jsou registrované ochranné známky společnosti Bluetooth SIG, Inc. a společnost OM Digital Solutions Corporation je používá na základě licence.
- Zmiňované normy, použité v systému souborů fotoaparátu, jsou standardy „Design Rule for Camera File System/DCF“ vytvořené asociací Japan Electronics and Information Technology Industries Association (JEITA).
- QR Code je známka společnosti Denso Wave Inc.
- Všechny ostatní názvy společností a produktů jsou ochranné známky nebo registrované ochranné známky příslušných vlastníků.

THIS PRODUCT IS LICENSED UNDER THE AVC PATENT PORTFOLIO LICENSE FOR THE PERSONAL AND NONCOMMERCIAL USE OF A CONSUMER TO (i) ENCODE VIDEO IN COMPLIANCE WITH THE AVC STANDARD (“AVC VIDEO”) AND/OR (ii) DECODE AVC VIDEO THAT WAS ENCODED BY A CONSUMER ENGAGED IN A PERSONAL AND NON-COMMERCIAL ACTIVITY AND/OR WAS OBTAINED FROM A VIDEO PROVIDER LICENSED TO PROVIDE AVC VIDEO. NO LICENSE IS GRANTED OR SHALL BE IMPLIED FOR ANY OTHER USE. ADDITIONAL INFORMATION MAY BE OBTAINED FROM MPEG LA, L.L.C. SEE [HTTP://WWW.MPEGLA.COM](http://www.mpegla.com)

Software v tomto fotoaparátu může obsahovat software třetích stran. Veškerý software třetích stran podléhá podmínkám stanoveným majiteli nebo poskytovateli licence na tento software a s těmito podmínkami je vám software poskytován. Tyto podmínky a další informace týkající se softwaru třetích stran, pokud existují, jsou uvedeny v souboru PDF s informacemi o softwaru, který se nachází na adrese <https://support.jp.omsystem.com/en/support/imgsd/digicamera/download/notice/notice.html>

Aktualizací firmwaru byly přidány/upraveny následující funkce.

### Dodatky/změny verze firmwaru 1.6



Bezpečnostní nastavení připojení chytrého telefonu	342
Výchozí nastavení	343

### Dodatky/změny verze firmwaru 1.7



Kompatibilní paměťové karty pro záznam videa	343
Ovládání nabídky pomocí tlačítka  (Ovládání menu pomocí )	343
Výchozí nastavení	343

## Dodatky/změny verze firmwaru 1.6

### Bezpečnostní nastavení připojení chytrého telefonu

#### Zabezpečení připojení

Tímto postupem se nastavuje zabezpečení při připojování k chytrému telefonu prostřednictvím Wi-Fi.

Menu	<b>MENU</b> →  → 4. Wi-Fi/Bluetooth → Nastavení  →  Zabezpečení připojení
------	---

- Pokud je u chytrého telefonu nastavena možnost [WPA2/WPA3], nemusí se prostřednictvím Wi-Fi připojit. V takovém případě jej nastavte na [WPA2].
- Změna nastavení změní jak heslo Wi-Fi připojení, tak i připojovací kód **Bluetooth®**.
- Po změně hesel opětovně fotoaparát a chytrý telefon spárujte. „Párování fotoaparátu s chytrým telefonem (Připojení Wi-Fi)“ (str. 261)
- Provedením příkazu [Resetovat nastavení ] (str. 266) spustíte Zabezpečení připojení].

## Výchozí nastavení

\*1: Lze přidat do funkce [Přiřadit].

\*2: Výchozí nastavení lze obnovit výběrem možnosti [Inicializovat všechna nastavení] pod položkou [Reset/Tovární nastavení].

\*3: Výchozí nastavení lze obnovit výběrem možnosti [Resetovat nastavení fotografování] pod položkou [Reset/Tovární nastavení].

### Karta ↕

Stránka	Funkce	Původní nast	*1	*2	*3
4. Wi-Fi/Bluetooth					
	Nastavení	Zabezpečení připojení	WPA2/WPA3	—	—

## Dodatky/změny verze firmwaru 1.7

### Kompatibilní paměťové karty pro záznam videa

Do podmínek pro natáčení videa při doporučení karty UHS-II nebo UHS-I s rychlostní třídou UHS 3 nebo vyšší byl přidán vysokorychlostní záznam videa.

### Ovládání nabídky pomocí tlačítka (Ovládání menu pomocí )

Pro ovládání nabídek můžete povolit nastavení a místo tlačítka **MENU** používat tlačítko . Tuto funkci použijte, pokud chcete k použití tlačítka **MENU** během snímání v některých situacích použít pravou ruku.

Nabídka	<b>MENU</b> →  → 1. Ovládání → Nastavení tlačítek → Ovládání menu pomocí
---------	--

Ano	Tlačítko  funguje jako tlačítko <b>MENU</b> na obrazovce pohotovostního režimu a nabídky a jako tlačítko  na obrazovce přehrávání.
Ne	Tlačítko  funguje pouze jako tlačítko .

## Výchozí nastavení

\*1: Lze přidat do funkce [Přiřadit].

\*2: Výchozí nastavení lze obnovit výběrem možnosti [Inicializovat všechna nastavení] pod položkou [Reset/Tovární nastavení].

\*3: Výchozí nastavení lze obnovit výběrem možnosti [Resetovat nastavení fotografování] pod položkou [Reset/Tovární nastavení].

### Karta

Stránka	Funkce	Původní nast	*1	*2	*3
1. Ovládání					
	Nastavení tlačítek	Ovládání menu pomocí	Ne	—	✓

## Symboly

■))	251
Zobr. vzorec	253
C-AF Rychlost	87
Funkce spouště	216
Režim (Režimy expozice videa)	60
Výstup HDMI	182
(Záznam videa)	59
Funkce	205
Funkce přepínače	205
Nastavení informací	206
Dlouhá exp.	124
+Vyvážení bílé	154
X-Synch	124
Autom. reset	110
Nastavení	207
Stab. obrazu	138
Podrobná nastavení	143
AF+MF	82
AF namáčknutím =	83
C-AF priorita středu	86
Doladění AF	95
ISO-A Nejkratší exp.	115
Nastavení režimu snímku	149
Nast. režimu oblasti AF	79
Noční vidění	225
Omezovač AF	92
Režim LV	225
Scanner AF	94
TI. AF s det. tváře a očí	89
[:::] Bodové měření	112
Nastavení	257
(automatické otáčení)	205
Nastavení informací	232
Nastavení mřížky	235
= Vodováha	233
WB AUTO Zach. teplé barvy	
Statický snímek	154
Video	154
WB AUTO Zámek	153

Zámek	223
Zámek	224
Stab. obrazu	138
Heslo připojení	267
AF-ON v režimu MF	84
Smyč. na kartě menu	238
Priorita baterie	253
Stav baterie	253
(Ochrana)	193
Původní nast.	205
Režim RC	298
[:::] Nastavení režimu	78
Svázáno s orientací [:::]	97
Nastavení ukládání	243
[:::] Vybrat nastavení obrazovky	99
[:::] Nast. výchozí	98
[:::] Nastavení smyčky	100
(Odesílání snímků)	284

## A

<b>A</b> (AE s prioritou clony)	45
AdobeRGB	155
AEL namáčknutím =	111
AF lampa	96
Asistent MF	102
Asistent snímání z ruky	139
Asistent zobrazení	
Asistent zobrazení	155
Automatické ostření s přibližovacím rámečkem/Automatické ostření s přibližováním	80
Automatické vypnutí	254

## B

<b>B</b> (Dlouhé expozice)	51
Barevný prostor	155
Bezdrátový dálkově ovládaný blesk	
(Režim RC)	298
Blesk	118, 297
Bluetooth	262
Bluetooth®	260

Bod cíle AF .....	76
Bracketing (BKT)	
AE BKT .....	174
ART BKT .....	177
FL BKT .....	175
ISO BKT .....	176
WB BKT .....	175
Zaostřovací řada .....	178
Bulb .....	51

## C

C-AF+TR (Sledování AF) .....	73
C-AF Citlivost	
Statický snímek .....	87
Video .....	87
C-AF (Kontinuální AF) .....	72
Certifikace .....	258
Citlivost ISO .....	113
Copyright - info .....	247

## Č

Čas .....	51
Čas přidržení .....	224
Červený rámeček během  REC .....	185

## D

Dálkové ovl. ....	279
Detekce objektu .....	90
Detekce tváře a očí .....	88
Digitální telekonvertor	
Statický snímek .....	166
Video .....	166
Dlouhé expozice (B: BULB/TIME) .....	51
Doladění expozice .....	107
Dotykový displej	
Prohlížení .....	191
Snímání .....	41
DPOF .....	198

## E

Elektr. zoom .....	212
Expoziční kompenzace .....	106

## F

Filtr šumu	
Statický snímek .....	116
Video .....	116
Formátování karty .....	241
Formát souboru .....	140, 331
Fotografické menu .....	314
Fotografování s bleskem .....	118
Funkce CALL .....	293
Funkce přepínače	
Statický snímek .....	216
Video .....	216
Funkce SET .....	293
Funkce tlačítka	
Statický snímek .....	208
Video .....	208
Funkce USB Power Delivery .....	287

## H

HDMI .....	288
HDR (High Dynamic Range) .....	162
Hodnocení .....	196
Hodnocení vybráno .....	197

## I

Inf. namáčknutím  .....	231
Informace o poloze .....	266
Intervalové snímání .....	167
ISO-A Horní/výchozí	
Statický snímek .....	114
Video .....	114
ISO-Autom.	
Statický snímek .....	115
Video .....	115
ISO-Autom. nast.	
Statický snímek .....	113

## J

Jazyk .....	33, 257
Jednotlivý AF (S-AF) .....	72

## K



Kabelová úchytky .....	19
Kalibrace snímače .....	258, 305

Karta .....	24
Kompatibilní blesky .....	118
Kompenzace rybiho oka .....	171
Kompozitní nastavení .....	54
Komprimační poměr .....	140, 331
Kontinuální AF .....	72
Kontinuální AF (C-AF) .....	72
Kontrola blikání	
Statický snímek .....	108
Video .....	108
Kontrola snímků .....	42
Kopie	
Kopie .....	193
Kopírovat vše .....	194
Korekce displeje .....	249
Korekce EVF .....	250
Korekce expozice blesku .....	123
Korekce lichoběžníku .....	170
Korekce pohybu .....	141, 142, 332
Korekce stínů .....	144
Krok EV .....	107
Krok ISO .....	114
Kvalita obrazu	
Statický snímek .....	140
Video .....	141

## L



Lens I.S. Priority .....	139
Live BULB .....	51
Live TIME .....	51
LV makro režim .....	223
LV super ovládací panel .....	69, 311

## M

<b>M</b> (Ruční expozice) .....	49
Manuální vyvážení bílé .....	152
Menu .....	63, 241, 311
Měření .....	109
Měření během  .....	110
Měření během  .....	112
MF (přepínání AF/MF) .....	209
MF (Ruční ostření) .....	72

Moje nabídka .....	239
Přidat .....	239
Správa .....	240
Multi funkce .....	215

## N

Nabíječka .....	294
Nabíjení pomocí USB .....	22, 23
Nabití baterie .....	22, 23
Náhledové zobrazení .....	189, 192
Nastavené MF (PreMF) .....	73
Nastavení BULB/TIME/COMP .....	173
Nastavení dotykové obrazovky .....	249
Nastavení dpi .....	247
Nastavení HDMI .....	251
Nastavení histogramu .....	236
Nastavení hodnocení .....	197
Nastavení informací	
Statický snímek .....	230
Video .....	230
Nastavení informací o objektivu .....	246
Nastavení korekce .....	37
Nastavení kurzoru menu .....	237
Nastavení mřížky	
Statický snímek .....	234
Video .....	234
Nastavení multi funkce .....	236
Nastavení očního senzoru .....	250
Nastavení priority .....	238
Nastavení Proti nárazu  .....	131
Nastavení pruhovaného vzoru .....	184
Nastavení režimu blesku .....	123
Nastavení samospouště .....	130
Nastavení sekvenčního snímání .....	128
Nastavení slotu karty	
Statický snímek .....	242
Video .....	242
Nastavení Starry Sky AF .....	85
Nastavení tichého  režimu .....	132
Nastavení USB .....	252
Nastavení vodováhy .....	258
Nastavení záznamu zvuku .....	180
Nastavení zvýraznění .....	103
Nast. elektronického zoomu .....	222

Nast. připojení Wi-Fi k PC .....	276
Nast. vícenásobného voliče .....	218
Nast. vzdálenosti MF .....	104
Název souboru .....	244

## O

Objednávka tisku .....	198
Očnice .....	301
Ochrana .....	193
Ochrana kabelu .....	19
Ostřící prstenc .....	104
Otáčení .....	193
Ovládání bezdrátového blesku (⚡ Režim RC) .....	124

## P

<b>P</b> (Program AE) .....	43
Páčka Fn	
Statický snímek .....	219
Video .....	219
Paměť .....	286
Podsvícené LCD .....	254
Poměr stran .....	144
Pom. při autoportrétu .....	227
Pořízení snímku z videosekvence .....	204
Posunutí programu ( <b>Ps</b> ) .....	44
Pouzdro na baterie .....	295
Priorita clony AE .....	45
Priorita času AE .....	47
Priorita obličejů .....	212
Priorita spouště .....	84
Profesionální režim snímání .....	133
Program AE .....	43
Prohlížení	
Statický snímek .....	188
Video .....	189
Prolnutí světla (B: Živá kompozitní fotografie) .....	54
Přehrávání videosekvence .....	189
Přehrávání zvuku .....	199
Přiblížení při přehrávání ( <b>Q</b> ) .....	190
Přibližovací rámeček .....	206
Příkaz sdílení .....	195
Přímé tlačítko .....	66
Připojení	

Chytrý telefon .....	260
Počítač .....	267, 283
Připojení Wi-Fi .....	271
Chytrý telefon .....	261
Počítač .....	267
Přiradit složku uložení .....	244, 246
Přirazení uživ. režimu .....	56
Příslušenství .....	301
<b>Ps</b> (Posunutí programu) .....	44

## R

Rámeček detekce očí .....	90
RAW+JPEG  .....	196
Redukce šumu .....	117
Registrace uživatele .....	2
Reset/inicializace nastavení .....	257
Reset objektivu .....	105
Resetovat všechny snímky .....	198
Režim AF	
Statický snímek .....	72
Video .....	72
Režim Art LV .....	226
Režim cíle AF .....	77
Režim expozice videa .....	60
Režim RC .....	298
Režim snímku	
Statický snímek .....	145
Video .....	145
Režim V letadle .....	260
Režimy snímání .....	39
Rozlišení videa .....	141, 142
Ruční expozice .....	49
Ruční ostření (MF) .....	72
Rychlé smazání .....	195
Rychlý úsporný režim .....	255

## S

<b>S</b> (AE s prioritou času) .....	47
S-AF	
(Jednotlivý AF) .....	72
Samospoušť .....	126
Sekvenční snímání .....	126
Skládané makro .....	160
Sledování AF (C-AF+TR) .....	73

Slot pro ukládání.....	246
Sloučení snímků.....	203
Smazat.....	194
Smazat RAW+JPEG.....	194, 195
Smazat vše.....	194
Smazat vybrané.....	197
Směr přepínače.....	218
Snímání bez blikání.....	135
Snímání Live ND.....	158
Snímání pomocí dálkového ovládání	
Dálková spoušť.....	265
Živý náhled.....	265
Snímek RAW.....	140
Snímek s vys. rozliř. (Pořizování	
snímků ve vysokém rozliření).....	156
Snímková frekvence	
přehrávání.....	141, 142
Snímková frekvence snímače.....	331
sn./s.....	225
Video.....	332
sRGB.....	155
Stabilizace obrazu	
Statický snímek.....	136
Video.....	136
Starry Sky AF (☄AF).....	74
Stav baterie.....	30
Středová značka.....	183
Střih videozáznamu.....	204
Styl el. hledáčku.....	228
Super ovládací panel.....	69
Super Spot AF.....	80

## T

Test. snímek.....	210
Tiché ovládání.....	62
Tlačítko AF-Zap.....	83
Tlačítko <b>INFO</b> .....	38, 65, 187
Tl. zaostř. oblasti AF.....	101

## U

Údaje o poloze.....	259
Uložit nastavení.....	246
Upravit	
JPEG.....	201
RAW.....	200

Upr. náz snímků.....	245
Úsp. režim.....	30, 254
Uživatelský režim ( <b>C1/C2/C3/C4</b> ).....	56

## V

Velikost snímku.....	140, 331, 332
Velikost souboru.....	331
Verze firmwaru.....	258
Vícenásobná exp.....	163
Volič zóny AF.....	96
Vše <b>WBZ</b>	
Statický snímek.....	153
Video.....	153
Výběr kopie.....	197
Vybrána ochrana.....	197
Vybrán příkaz sdílení.....	197
Výměnné objektivy.....	291
Vypnutí do pohotovostního režimu.....	263
Vysokorychlostní video.....	142
Vyvážené měření blesku.....	125
Vyvážení bílé.....	150
Vyvolat z uživ. režimu.....	58

## Z

Zámek AE.....	109
Zámek zaostření.....	213
Západka MF.....	104, 292
Záznam videosekvencí.....	59, 61
Zobrazení histogramu.....	38
Zobrazení informací	
Prohlížení.....	186
Zobrazení kalendáře.....	189, 192
Zobrazení stavu baterie.....	253
Zobrazení vodov.....	211
Zobrazení vodováhy.....	38
Zpracování nízké citl. ISO.....	116
Zvuková nahrávka.....	199

## Ž

Živ. náh. bez blikání.....	226
----------------------------	-----



datum vydání 2/2022.



<https://www.om-digitalsolutions.com/>