



DIGITAALKAAMERA

OM SYSTEM OM-1

Kasutusjuhend

Ver.1.7

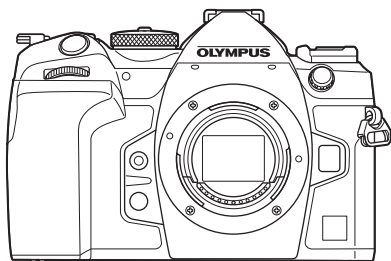

Sisukord

1. Ettevalmistamine
2. Pildistamine
3. Menüüde kasutamine
4. Video salvestamise sätted
5. Taasesitus
6. Kaamera kohandamine
7. Kaamera seadistamine
8. Kaamera ühendamine väliste seadmetega
9. Ettevaatust
10. Teave
11. ETTEVAATUSABINÕUD
12. Püsivara uuendamisega kaasnevad täiendused/muudatused

Mudeli nr: IM027

- Täname teid, et otsite meie digitaalkaamera. Kaamera optimaalse töövõime ja pikema kestvuse tagamiseks lugege enne uue kaamera kasutamist hoolikalt siniseid juhtnõure.
- Veenduge enne selle toote kasutamist, et olete jaotise „11. ETTEVAATUSABINÕUD“. Hoidke see juhend tuleviku tarbeks alles. Hoidke see juhend tuleviku tarbeks alles.
- Kaameraga harjumiseks soovitame enne oluliste fotode tegemist teha proovipilte.
- Siin juhendis olevad illustratsioonid ekraani ja kaamera kohta tehti arendusetapis ning need võivad tegelikust tootest erineda.
- Kui kaamera püsivara värskendamise tõttu funktsioone lisatakse ja/või olemasolevaid funktsioone muudetakse, võib sisus olla erinevusi. Kõige värskem teave on meie veebilehel.

Enne alustamist

Lugege ja järgige ettevaatusabinõusid

Ennetamaks väärkasutust ja sellest tulenevat tulekahju või muud varalist kahju või enda või teiste kehavigastusi, lugege enne kaamera kasutamist läbi kogu jaotis „11. ETTEVAATUSABINÕUD“ (lk 336).

Lugege kaamera kasutamisel seda juhendit, et tagada ohutu ja korrektne kasutamine. Kui olete juhendit lugenud, hoidke seda kindlas kohas.

Meie ettevõtte ei vastuta kohalike seaduste rikkumise eest toote kasutamisel väljaspool müügiiriki või -piirkonda.

Juhtmeta kohtvõrk ja Bluetooth®

Kaameral on juhtmeta kohtvõrgu ja **Bluetoothi**® funktsioon. Nende funktsioonide kasutamisel väljaspool müügiiriki või -piirkonda võidakse rikkuda kohalikke juhtmevaba võrgu seaduseid; kontrollige neid enne kasutamist kindlasti kohalikest ametiasutustest. Meie ettevõtte ei vastuta selle eest, kui kasutaja rikub kohalikke seaduseid.

Lülitage traadita kohtvõrk ja **Bluetooth**® välja kohtades, kus nende kasutamine on keelatud. 📵 „Kaamera juhtmeta ühenduse väljalülitamine (Lennurežiim)“ (lk 260)

■ **Kasutaja registreerimine**

Vaadake teavet oma toodete registreerimise kohta meie veebilehelt.

■ **Arvutitarkvara/-rakenduste installimine**

OM Workspace

Seda arvutirakendust kasutatakse kaameraga jäädvustatud fotode ja videote allalaadimiseks, vaatamiseks ja haldamiseks. Tarkvara saate alla laadida allolevalt veebilehelt. Tarkvara saab alla laadida meie veebisaidilt. Tarkvara allalaadimisel olge valmis esitama kaamera seerianumbrit.

OM Image Share

Saate kaamerast märgitud pildid nutitelefoni jagamiseks (lk 195) laadida.

Samuti saate nutitelefonist kaamerat kaugjuhtida ja pilte teha.

Teabe saamiseks rakenduse kohta külastage meie veebisaiti.

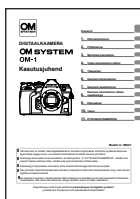

Käyttöohje (see PDF-fail)

Kamera ja selle funktsioonide kasutusjuhend. Kasutusjuhendi saab alla laadida meie veebisaidilt või otse nutitelefoni rakendusest „OM Image Share“.

■ Selles kasutusjuhises kasutatavad sümbolid

Kogu juhendi ulatuses kasutatakse järgmisi tingmärke.

	Sümbolid, mis tähistavad noolepadjal vajutatavaid nuppe (vastavalt üles-, alla-, vasak- ja paremnoolenupud).
	Kujutab esiketta kasutamist.
	Kujutab tagaketta kasutamist.
	Kujutab sõrme õrna viimist mitmikvalitsale ja selle juhtimist see soovitud suunas.
	Kujutab mitmikvalitsa keskkoha vajutamist, nagu vajutaksite nuppu.
	Ettevaatusabinõud ja piirangud.
	Näpunäited jm kasulik teave kaamera kasutamiseks.
	Viited selle juhendi teistele lehekülgedele.

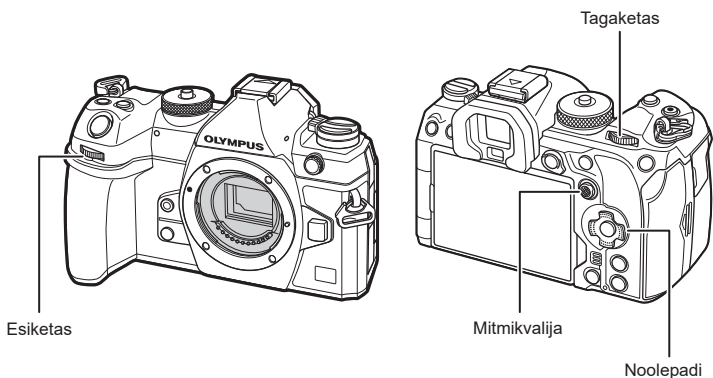

■ Teave selle juhendi kuvatõmmiste kohta















Kaamera monitoril kuvatakse vaikimisi superjuhtpaneel (lk 69). Selle juhendi kuvatõmmised kujutavad aga reaalaja vaate kuva.

Teabe saamiseks selle kohta, kuidas kuvada monitoril võttekuva, vt „Ekraanikuvade vahetamine“ (lk 37).

Sisukord

Enne alustamist	2	Kaamera sisselülitamine	30
Tootejuhendid	3	Unerežiim	30
Teave selle juhendi kohta	4	Esmane seadistamine	31
Kuidas vajalikku teavet leida	4	Mida teha, kui kuva on loetamatu	33
Kuidas seda juhendit lugeda	4		
Osade nimed	15		
1. Ettevalmistamine	17	2. Pildistamine	34
Karbi sisu lahtipakkimine	17	Teabekuvad pildistamise ajal	34
Rihma kinnitamine	18	Ekraanikuvade vahetamine	37
Kaablikaitsmete kinnitamine	19	Kuvatava teabe vahetamine	38
Aku sisestamine ja eemaldamine	20	Fotode pildistamine	39
Aku paigaldamine	20	Pildistusrežiimide tüübid	39
Aku eemaldamine	21	Pildistamine puutekraani toiminguid kasutades	41
Aku laadimine kaasasoleva USB-vahelduvvooluadapteriga	22	Fotode läbivaatus (Kujutiste läbivaatus)	42
Aku laadimine USB-seadmega	23	Pildistamine võtterežiimide abil	43
Kaardi sisestamine ja eemaldamine	24	Kaamera valib ava ja säriaja (P : programmeeritud AE)	43
Kaardi sisestamine	24	Ava valimine (A : ava prioriteediga AE)	45
Mälukaardi väljavõtmine	25	Säriaja valimine (S : säri prioriteediga AE)	47
Kahe mälukaardi kasutamine	25	Ava ja säriaja valimine (M : manuaalne säritus)	49
Kasutatavad kaardid	25	Pikk säriae (B : Bulb/Time)	51
Objektiivide kinnitamine ja eemaldamine	26	Heledamaks sulandamine (B : Reaalajas montaaž)	54
Objektiivi kinnitamine kaamerale	26	Kohandatud sätete salvestamine režiimikettale (kohandatud režiimid C1/C2/C3/C4)	56
Objektiivide eemaldamine	28	Sätete salvestamine (Määra kohandatud režiimile)	56
Ekraani kasutamine	29	Kohandatud režiimide kasutamine (C1/C2/C3/C4)	57

Videote salvestamine.....	59	Autofookuse kasutamine manuaalfookuse režiimis (AF-ON MF-režiimis)	84
Videoklippide salvestamine videorežiimis (☞).....	59	Kaamera konfigureerimine, kui sel ei õnnestu objekti fokuseerida (Priorit.)	84
Videoklippide salvestamine pildistusrežiimides	61	Tähistaeva AF-i sätete muutmine (tähistava AF Setting).....	85
Puutenupud (vaiksed nupud)	62		
3. Menüüde kasutamine	63		
Menüüde võimalused.....	63	Funktsioonid AF-i kasutamise kohandamiseks objekti järgi	86
Menüüde kasutamine.....	63	C-AF-i keskkoha sihiku prioriteet (☑C-AF keskkoha eelistus).....	86
		C-AFi jälgimise tundlikkus (☑C-AFi tundlikkus / ☞C-AFi tundlikkus)	87
		C-AF-teravustamise kiirus (☞C-AF Speed).....	87
		Näoprioriteediga AF/ Silmaprioriteediga AF (Silma- ja näotuvastus).....	88
		Fookuse hoidmine valitud objektidel (Objekti jälgimine)	90
		Tuvastatud silmade raamikuvade konfigureerimine (Silma tuvastamise raam).....	91
		Fookusega seotud kaameratöö muutmise funktsioonid.....	92
		Objektiivi fookusvahemik (☑AF-piiraja)	92
		C-AF objektiivi skannimine (☑AF-skanner)	94
		Autofookuse peenhäälestus (☑AF kohaldamine).....	95
		AF-valgustuse automaatse teravustamise abi (AF-valgustus)	96
		AF-sihiku kuvarežiim (AF ala sihik)	96
		Fookuspositsiooni seadistamise funktsioonid	97
		AF-sihiku valiku sobitamine kaamera suunaga (☑Lingitud paigutus [::])	97
4. Video salvestamise sätted	66		
Võttesätete muutmine (otsenupude/ superjuhtpaneeli abil)	66		
Otsenupud	66		
Superjuhtpaneel / LV-superjuhtpaneel.....	69		
Fokuseerimise põhifunktsioonid	72		
Fookusrežiimi valimine (☑AF-režiim/☞AF-režiim)	72		
Fookuspunkti valimine (AF-sihiku punkt)	76		
AF-sihiku režiimi valimine (AF-sihiku režiim)	77		
AF-sihtrežiimide suvandite seadistamine (☑AF-sihtrežiimi seaded)	79		
Suumi raami AF / suumi AF (Superpunkti AF)	80		
Fokuseerimise konfigureerimise funktsioonid.....	82		
Kombineeritud automaatne ja käsitsi teravustamine (☑ AF+MF)	82		
AF-toimingute konfigureerimine katiku allhoidmisel (☑AF nupu = pooleldi allavajutamisel)	83		
Autofookus nupu AF-ON abil.....	83		











AF-i algasendi valimine ( [:::] Algeade).....	98
AF-sihiku valik ([:::]Vali kuvaseaded).....	99
AF-sihiku valiku mähkimise aktiveerimine ([:::] Silmuse sätted).....	100
AF-sihikute valiku puudutamine pildiotsijaga pildistamiseks (AF-i sihtimisplaat).....	101
Teised fokuseerimisel kasulikud funktsioonid	102
Käsitsi teravustamise abi (MF-abi).....	102
Fookuse maksimeerimise suvandid (Fookuse määr. sätted)	103
Fookuskauguse valimine eelseadistatud MF-i jaoks (Eelsead. MF-kaugus).....	104
MF-lüliti desaktiveerimine (MF-lüliti)	104
Objektiivi fookuse suund (Fookusrõng.).....	104
Objektiivi asendi lähtestamine väljalülitamisel (Lähtesta obj.).....	105
Möötmise ja säritus.....	106
Särituse juhtimine (särikompensatsioon).....	106
EV astmed särituse reguleerimiseks (EV aste)	107
Särituse peenhäälestus (Säritaseme nihe).....	107
Virvenduse vähendamine LED-valgustuse korral ( Virvenduse skan. /  Virvenduse skan.).....	108
Valimine, kuidas kaamera möödab eredust (Möötmise).....	109
Särituse lukustamine (AE-lukk).....	109
AE-lukustuse möötmise ja säritus (Möötmise  ajal).....	110
AE-lukustuse vabastamine võtte järel ( Autom. lähtest.).....	110
Särituse lukustamine, kui päästik vajutatakse pooleldi alla (AEL, vajut. poolen ).....	111
Seeriavõtte möötmissuvandite määramine (Möötmise  ajal).....	112
Fookusesihiku möötmise ([:::]Punktmöötmise).....	112
ISO-tundlikkuse (ISO) muutmine.....	113
EV astmed ISO-tundlikkuse reguleerimiseks (ISO aste).....	114
Režiimis [Auto] valitud ISO- tundlikkusvahemiku määramine ( ISO-A ülem/vaik /  M ISO-A ülem/vaik).....	114
Säriaja valimine, et kaamera hakkaks režiimides P ja A automaatselt ISO-tundlikkust suurendama ( ISO-A alumine S/S).....	115
Režiimide valimine, et funktsiooni [Auto] saaks ISO-tundlikkuse jaoks kasutada ( ISO-auto /  M ISO-auto).....	115
Suure ISO-müra vähendamise võimalused ( Mürafilter /  Mürafilter)	116
Pilditöötlemise suvandid (Madala ISO töötlus)	116
Pika säriaja müra vähendamise suvandid (Müra vähendamine)...	117
Välguga pildistamine	118
Välklambi kasutamine (Välguga pildistamine).....	118
Välgurežiimi valimine (Välgurežiim)	120
Välgurežiimide configureerimine (Välgurežiimi seaded).....	123
Välgu tugevuse kohandamine (Välgu säri kompen.).....	123
Juhtmevaba kaugjuhtimisega välklamp ( RC-režiim)	124

Välgu sünkronimiskiuuruse valimine (⚡ X-Sync.).....	124
Minimaalse säriaja valimine (⚡ Aeglane piirang).....	124
Välgu- ja särikompensatsioon (⚡+⚡).....	124
Säritasakaalu määramine TTL-mõõtmise jaoks (Tasak. välgumõõtmine).....	125
Seeriavõtted/iseavaja..... 126	
Seeriavõtte /iseavajaga pildistamine.....	126
Seeriavõtte tingimuste seadistamine (Seeriavõtte seaded).....	128
Taimerifunktsioonide seadistamine (Kohandatava taimeri seaded).....	130
Pildistamine ilma päästiku kasutamisest põhjustatud värisemiseta (Anti-Shock[♦] seaded).....	131
Pildistamine ilma katikuheli kasutamata (Vaikse[♥] seaded).....	132
Pildistamine ilma viivituseta (Pro Capture võte).....	133
Virvenduse vähendamine fotodel (Virvenduseta võte).....	135
Stabilisaator..... 136	
Kaamera värisemise vähendamine (📷Stabilisaator/📷Stabilisaator).....	136
Pildistabilisaatori suvandid (📷IS-tase).....	137
Stabiliseerimise poolenisti vajutamisel (=Stabilisaator).....	138
Stabiliseerimine sarivõtte ajal (📷Stabilisaator).....	138
Kaamera liikumise kuvamine monitoril (Käsitugi).....	139
IS-objektiivide stabilisaator (Objektiivi stab. prior.).....	139
Värv ja kvaliteet..... 140	
Fotode ja videote kvaliteedi seadistamine (📷👁️/📷👁️)... 140	
JPEG-piltide suuruste ja tihendusastmete kombinatsioonid (📷👁️ Täpsemad seaded).....	143
Koodeki valimine videote salvestamiseks (📷videokoodek).....	144
Pildi kuvasuhte määramine (Pildi küljesuhe).....	144
Perifeerne valgustus (Varju komp.).....	144
Töötlemissuvandid (📷Pildirežiim/📷Pildirežiim).....	145
Pildirežiimi valimisel kuvatavate suvandite määramine (📷Pildirežiimi seaded).....	149
Värvi reguleerimine (VT (valge tasakaal)).....	150
Valge tasakaalu lukustamine videorežiimis (📷Nupu funktsioon: ^{WB} AUTO Lukk).....	153
Valge tasakaalu peenhälestamine (📷Kõik ^{WB} 📷/📷All ^{WB} 📷).....	153
Hõõglambivalguse soojade värvide säilitamine režiimis VT autom. (📷 ^{WB} AUTO Säilita soe värv / 📷 ^{WB} AUTO Säilita soe värv).....	154
Välgu valge tasakaal (⚡+VT)....	154
Reproduktiooni vormingu määramine (Värviruum).....	155
Video pildirežiimide eelvaatesuvandid (📷📷Kuvatäiustus).....	155
Erilised võtterežiimid (Arvutusrežiimid)..... 156	
Kõrgema eraldusvõimega piltide tegemine (Kõrge eraldusv. võte).....	156
Säriaja pikendamine ereda valguse puhul (Vahetu ND-võte).....	158

Teravussügavuse suurendamine (Fookuse liitmine).....	160
HDR-piltide tegemine (suur dünaamiline ulatus) (HDR).....	162
Mitme särituse salvestamine üheks pildiks (Mitu säritust).....	163
Digisuum (📷Digi telekonverter / 📷Digi telekonverter).....	166
Automaatne pildistamine fikseeritud intervalliga (Intervallvõte).....	167
Trapetsi parandamine ja perspektiivikontroll (Trapetskompens.)	170
Kalasilma moonutuse korrigeerimine (Kalasilma kompenseerimine).....	171
PIRN/AEG/KOMP. seadistamine (PIRN/AEG/KOMP. seaded).....	173
Võtteseria ajal särituse muutmine (AE BKT)	174
Kujutiste salvestamine muutuva valge tasakaaluga (WT BKT)	175
Kujutiste salvestamine muutuva välgutasemega (FL kahveldus).....	175
Kujutiste salvestamine muutuva ISO-tundlikkusega (ISO kahveldus).....	176
Ühe pildi koopiote salvestamine eri rakendatud kunstifiltritega (ART BKT).....	177
Eri fookuseasenditega piltide salvestamine (Fookuse kahveldamine).....	178
Videorežiimis kasutatavad funktsioonid.....	180
Helisalvestuse suvandid (Heli salvestamise seaded)	180
Kõrvaklappide helitugevuse kohaldamine (Kõrvaklappide helitug.).....	181
Ajakoodid (Ajakoodi sätted).....	181
HDMI väljund (📺HDMI väljund).....	182
Märgi + kuvamine ekraani keskel videote (Keskkoha marker)	183
Sebramuustrite kuvamine suure heledusega aladel videote salvestamisel (Sebramuustri seaded)	184
Punase raami kuvamine videote salvestamisel (Punane raam 📺REC ajal).....	185

5. Taasesitus 186

Teabekuva taasesituse ajal	186
Taasesituse pilditeave	186
Kuvatava teabe vahetamine.....	187
Fotode ja videote vaatamine ...188	
Fotode vaatamine.....	188
Videote vaatamine.....	189
Kujutiste kiirotsing (registri ja kalendri taasesitus)	190
Suurendus (Taasesituse suum)..	190
Taasesitus puutenuppude abil	191
Täiskaadris taasesitus.....	191
Registri/kalendri taasesitus	191
Muud funktsioonid	192
Taasesitusfunktsioonide seadistamine.....	193
Kujutiste pööramine (Pööra).....	193
Kujutiste kaitsmine (🔒).....	193
Pildi kopeerimine (kopeeri).....	193
Kaardi kõigi piltide kopeerimine (Kopeeri kõik)	194
Piltide kustutamine (Kustuta).....	194
Kõigi piltide kustutamine (Kustuta kõik)	194
Kustutamise kinnituse desaktiveerimine (Kiirkustut.)	195
RAW+JPEG kustutusuvandid (RAW+JPEG kus).....	195
Kujutiste valimine jagamiseks (Jagamise järjekord).....	195

Jagatavate RAW+JPEG-piltide valimine (RAW+JPEG )	196
Piltide hindamine (Hinnang)	196
Hindamiseks kasutatavate tähtede arvu valimine (Hinnangu seaded)	197
Mitme kujutise valimine (Jag. järjekord valitud, Hinnang valitud,  , Kopeeri valik, Kustuta valitud)	197
Trükkimise korraldus (DPOF)	198
Kõigi kaitsete / jagamise järjekordade / trükkikäskude / hinnangute lähtestamine (Kõigi piltide lähtestamine)	198
Kujutistele heli lisamine ()	199
Kujutiste retušimine (Muuda)	200
Piltide kombineerimine (Piltide ülekate)	203
Videote kärpimine (Video kärpimine)	204
Videotest piltide loomine (Pilt videoklipist)	204
Nupu  () rolli muutmise taasesitusel (  Funktsioon)	205
Esi- ja tagaketastele rollide määramine taasesitusel ( Ketta funktsioon)	205
Taasesituse suumisuhte valimine (  Vaikeseade)	205
Portreesuunaga kujutiste automaatne pööramine taasesituse jaoks ()	205
Taasesitamisel esitava teabe valimine ( Info seaded)	206
Suurendatud taasesitusel kuvatava teabe valimine (  Info seaded)	206
Registrikuva seadistamine ( Seaded)	207

6. Kaamera kohandamine 208

Kaamera juhtelementide konfigureerimise funktsioonid	208
Nupurollide muutmise (Nupu sätted)	208
Esi- ja tagaketastele rollide määramine ( Ketta funktsioon /  Ketta funktsioon)	216
Ketta suuna muutmise (Ketta suund)	218
Mitmikvalitsa funktsioonide muutmise (Multivalitsa seaded)	218
Fn -hoova kohandamine (Fn-hoova seaded)	219
Elektroonilise suumiga objektiivid (Elektroonilise suumi seaded)	222
Nupu  lukustamine ( Lukk)	223
Reaalaja vaate suumi ajal päästiku vajutamisel toimuva valimine (LV-lähivõtte režiim)	223
Väljasügavuse eelvaateks kasutatava juhtelemendi toime valimine ( Lukk)	224
Nuppude allhoidmise suvandid (Vajutamise ja allhoidmise aeg)	224
Reaalaja vaate kuva kohandamise funktsioonid	225
Kuva ilme muutmise ( LV-režiim)	225
Kuval tumedate alade nägemise lihtsustamine ( Öövõte)	225
Pildiotsija kuvasagedus (Kaadrisagedus)	225
Kunstifiltri eelvaade (Kunsti LV-režiim)	226
Virvenduse vähendamine otsepildis (Virvendusvastane LV)	226
Autoportree abilene (Autoportree abilene)	227

Teabe kuva konfigurimise funktsioonid	228
Pildiotsija kuva stiili valimine (EVF stiil).....	228
Võttenäidikud (Info seaded / Info seaded).....	230
Kuva konfigurimine katiku allhoidmisel (Info, vajutades pool. =).....	231
Pildiotsija teabe kuvamise suvandid (Info seaded).....	232
Tasememõõdiku kuvamine siis, kui päästik vajutatakse poolenisti alla (Tasememõõdik).....	233
Kaadrijuhikute suvandid (Ruudustiku seaded / Ruudustiku seaded).....	234
Pildiotsija kadreerimisruudustiku suvandid (Ruudustiku seaded).....	235
Saadaolevate sätete valimine multifunktsionaalse nupu abil (Multifunktsiooni sätted).....	236
Histogrammi särituse hoiatus (Histogrammi seaded).....	236
Menüüde kasutamise ja kuvamise seotud sätted	237
Kursori seadistamine menüukuval (Menüükursori seaded).....	237
Lehtede vahel tagaketta abil liikumisviisi valimine (silmus menüü vahek).....	238
[Yes]/[No] vaikimisi (Prior.määr.).....	238
„Minu menüü“ sätted	239
„Minu menüü“ kasutamine.....	239
7. Kaamera seadistamine 241	
Kaardi/kausta/faili seaded	241
Kaardi vormindamine (Kaardi vormindamine).....	241
Salvestamiseks kasutatava kaardi valimine (Kaardipesa seaded / Kaardipesa seaded).....	242
Kujutiste salvestuskausta määramine funktsiooniga (Määr. salvest. kaust).....	244
Faili nimesuvandid (Faili nimi).....	244
Failidele nime panemine (Muuda nime).....	245
Kasutajateave	246
Objektiivi andmete salvestamine (Objektiivi info seaded).....	246
Väljundi eraldusvõime (dpi-seaded).....	247
Autoriõiguste info lisamine (Autoriõig. seaded).....	247
Seadistus Monitor/Heli/Ühendus	249
Puutekraani juhtelementide (Puutekraani seaded).....	249
Monitori heledus ja värvitoon (Monitori reguleerimine).....	249
Pildiotsija eredus ja värvitoon (EVF-i heledus).....	250
Silmasensori konfigurimine (Silmasensori seaded).....	250
Fookuseheli keelamine (M)).....	251
Välise monitori kuva suvandid (HDMI seaded).....	251
USB ühendusrežiimi valimine (USB-seaded).....	252
Aku/unerežiimi seaded	253
Aku seisundi kuvamine (Aku seisund).....	253
Valik, millist akut esimesena kasutatakse (Aku prioriteet).....	253
Akutaseme kuva muutmine video salvestamise (Kuvamise muster).....	253
Taustvalguse tuhmistamine (LCD-tagantvalgustus).....	254

Puhkerežiimi (energiasäästu) suvandid (Puhkerežiim).....	254
Automaatse väljalülituse suvandid (Autom. väljalülitus).....	254
Energia säästmine (Kiire unerežiim).....	255

Seadistus Lähtesta/Kell/Keel/Muu257

Vaikesätete taastamine (Taasta/lähtesta seaded).....	257
Kaamera kella seadistamine (🕒 Seaded).....	257
Keele valik (🗣️).....	257
Tasememõõdiku kalibreerimine (Taseme valimine).....	258
Pilditöötlusfunktsioonide kontrollimine (Piksli kontr.).....	258
Püsivara versiooni vaatamine (Püsivara versioon).....	258
Sertide kuvamine (Sertifitseerimine).....	258

8. Kaamera ühendamine väliste seadmetega 259

Ettevaatusabinõud Wi-Fi ja Bluetooth®-i kasutamisel259

Kaamera juhtmeta ühenduse väljalülitamine (Lennurežiim).....	260
--	-----

Kaamera ühendamine nutitelefoni kaudu260

Kaamera ja nutitelefoni sidumine nutitelefoni kaudu (Wi-Fi ühendus).....	261
Juhtmevaba ühenduse ootelek, kui kaamera on sisse lülitatud (Bluetooth).....	262
Juhtmevaba ühenduse seaded, kui kaamera on välja lülitatud (Välja lülitatud/ootel).....	263
Piltide üle kandmine nutitelefoni.....	264

Piltide automaatne üleslaadimine, kui kaamera on väljas.....	264
Kaugpildistamine nutitelefoni kaudu (reaalajas vaade).....	265
Kaugpildistamine nutitelefoni kaudu (kaugpäästik).....	265

Piltidele asukohateabe lisamine.....	266
--------------------------------------	-----

Nutitelefoni ühendussätete lähtestamine (Lähtesta 🗑️ seaded).....	266
---	-----

Parooli muutmine (🔑 Ühenduse salasõna).....	267
---	-----

Ühenduse loomine arvutiga Wi-Fi kaudu267







Tarkvara installimine.....	267
Arvuti valmis seadmine (Windows).....	268
Arvuti sidumine kaameraga (Uus ühendus).....	269
Wi-Fi-ühenduse kohandamine (Wi-Fi ühendus).....	271
Piltide üleslaadimine pildistamisel.....	276
Ühenduse lõpetamine.....	278

Kaugjuhtimispuldi kasutamine.....279

Osade nimed.....	279
Ühendus.....	279
Võtted kaugjuhtimispuldiga.....	281
Kaugjuhtimispuldi MAC-aadress.....	282
Kaugjuhtimispuldi kasutamise ettevaatusabinõud.....	282

Ühenduse loomine arvutiga USB kaudu283

Tarkvara installimine.....	283
Piltide üleslaadimine pildistamisel (📷 RAW/kontroll).....	284

Kaamera ühendamine kiireks RAW-töötuseks ( RAW/kontroll).....	285
Piltide kopeerimine arvutisse (Salvestamine/MTP).....	286
Kaamera toide USB-kaudu (USB-toide).....	287
Ühenduse loomine teleri või välise ekraaniga HDMI kaudu...288	
Piltide vaatamine TV-s (HDMI) ...	288
9. Ettevaatust	289
Teave tolmu- ja veekindlate omaduste kohta.....	289
Aku ja laadija	290
Laadija kasutamine välisriikides.....	290
10. Teave	291
Vahetatavad objektiivid.....	291
MF-lüliti objektiivid.....	292
Objektiivifunktsioonide SET ja CALL kaamerakuvad.....	293
Lisatarvikud	294
Laadija kasutamine (BCX-1)	294
Akutald HLD-10	295
Märkused toote kasutamise kohta.....	296
Välised välklambid.....	297
Pildistamine juhtmevaba kaugjuhtimisega välguga.....	298
Teised lisavälgud	300
Peamised tarvikud.....	301
Süsteemi skeem	302
Kaamera puhastamine ja hoiulepanek	304
Kaamera puhastamine	304
Hoiustamine	304
Sensori puhastamine ja kontrollimine	305
Piksli kontr. – pilditöötlusfunktsioonide kontrollimine	305
Pildistusnõuanded ja -teave....	306
Veateated.....	309
Vaikesätted.....	311
Superjuhtpaneel	311
 Vahekaart	314
 Vahekaart	317
Vahekaart AF	319
 Vahekaart.....	321
 vahekaart	322
 Vahekaart	323
 Vahekaart	328
Mälukaardi mälujaht.....	330
Tehnilised andmed	333
11. ETTEVAATUSABI- NÕUD	336
ETTEVAATUSABINÕUD	336
12. Püsivara uuendamisega kaasnevad täiendused/ muudatused	342
Märgis	344

Osade nimed

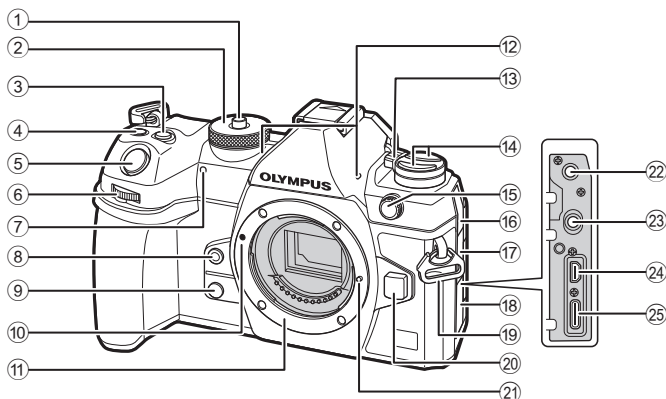

- | | | | | | |
|---|---|------------------------------------|---|---|---------------------|
| ① | Režiimi valimise ketas | lk 39 | ⑭ | ●-nupp | lk 223 |
| ② | Režiimi valimise ketas | lk 39 | | Nupp AF (AF/mõõtmisrežiim) | lk 109 |
| ③ | Nupp (särikompensatsioon) | lk 43, 45, 47, 50, 106 | | Nupp (seeriavõte/taimer/välk) | lk 120, 126 |
| ④ | Nupp (video) / (Kõrge eraldusv. võte) / (valiku) nupp | lk 59/lk 156/lk 197 | ⑮ | Välise välklambi kontakt | lk 119 |
| ⑤ | Päästikunupp | lk 39 | ⑯ | Mikrofonipesa kate | |
| ⑥ | Esiketas () | lk 43 – 50, 63, 188, 205, 216, 218 | ⑰ | Kõrvaklapipesa kate | lk 181 |
| ⑦ | Iseavaja tuli / AF-valgustus | lk 126/lk 96 | ⑱ | Liitmiku kaas | |
| ⑧ | Nupp (valge tasakaalu kiirvalik) | lk 152 | ⑲ | Rihma aas | lk 18 |
| ⑨ | Nupp (eelvaade) | lk 224 | ⑳ | Objektiivi vabastusnupp | lk 28 |
| ⑩ | Objektiivi kinnitamise tähis | lk 26 | ㉑ | Objektiivi lukustustihvt | |
| ⑪ | Kinnitus (enne objektiivi kinnitamist eemaldage kerekork) | | ㉒ | Mikrofonipistik (ø 3,5 mm stereo-minipistik kolmanda tootja mikrofonidele) | lk 180 |
| ⑫ | Stereomikrofon | lk 180, 199 | ㉓ | Kõrvaklapipistik (ø 3,5 mm stereo-minipistik kolmanda tootja kõrvaklappidele) | lk 181 |
| ⑬ | Hoob ON/OFF | lk 30 | ㉔ | HDMI-pistik (tüüp D) | lk 182, lk 288 |
| | | | ㉕ | USB-liides (tüüp C) | lk 22, 23, 283, 287 |

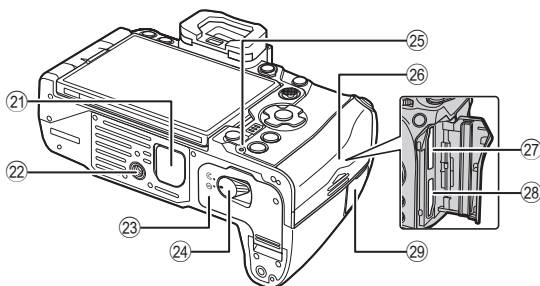
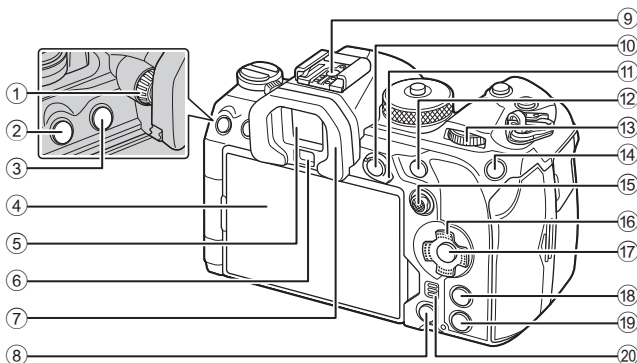

- | | | | |
|--|----------------------------------|--|-------------------|
| ① Dioptri reguleerimisketas | lk 37 | ⑮ Mitmikvalits (☉/☽) | lk 76, 218 |
| ② Nupp MENU | lk 63 | ⑯ Noolepadi (△ ▽ ◀ ▶) | lk 188 |
| ③ Nupp ○ (LV) | lk 37 | ⑰ Nupp ON | lk 63, 69, 188 |
| ④ Ekraan (Puuteekraan)
..... | lk 34, 37, 41, 101, 191 | ⑱ Nupp INFO | lk 38, lk 65, 187 |
| ⑤ Pildiotsija | lk 37, 228 | ⑲ Nupp ▶ (taasesitus) | lk 188 |
| ⑥ Silmasensor | | ⑳ Kõlar | |
| ⑦ Okulaarivarjuk | lk 301 | ㉑ Akutalla (PBH) kate | lk 295 |
| ⑧ Nupp ☒ (kustutamine) | lk 194 | ㉒ Statiivi pesa | |
| ⑨ Lisavälgu kinnituskoht | lk 119, 300 | ㉓ Akusahtli kate | lk 20 |
| ⑩ Nupp AEL/ON (kaitse) | lk 109/lk 193 | ㉔ Akusahtli lukk | lk 20 |
| ⑪ Fn -hoob | lk 43–49, 219 | ㉕ Aku laadimistuli | lk 23 |
| ⑫ nupp AF-ON | lk 83, lk 84 | ㉖ Kaardisahtli kate | lk 24 |
| ⑬ Tagaketas (☺)
..... | lk 43–50, 63, 188, 205, 216, 218 | ㉗ Kaardipesa 1 | lk 24 |
| ⑭ ISO / nupp ★ (hinnang) | lk 113/lk 196 | ㉘ Kaardipesa 2 | lk 24 |
| | | ㉙ Kaugjuhtimiskaabli ühenduse kate
(Kaugjuhtimiskaabli ühendus) | lk 279 |

Karbi sisu lahtipakkimine

Ostmisel sisaldab pakend kaamerat ja järgmisi tarvikuid.

Kui midagi on puudu või kahjustatud, võtke ühendust edasimüüjaga, kellelt kaamera ostsite.



Kaamera



Kerekork *



Okulaarivarjук
EP-18 *



Kinnituskoha
kate *



Rihm

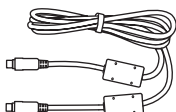

USB-kaabel
CB-USB13

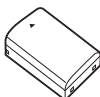

Laetav liitumioonaku
BLX-1

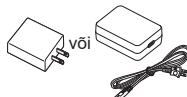

USB-
vahelduvvooluadapter
F-7AC



Kaabliklamber CC-1



Kaabli kaitsekinnitus
CP-2



Põhjuhend

• Garantiialong

* Kerekork, okulaarivarjук ja kinnituskoha kate tarnitakse kaameraga koos või kaamera sees.

⚠ Olenevalt ostukohast võib karbi sisu erineda.

⚠ Ostmise ajal ei ole aku täielikult laetud. Laadige enne kasutamist aku täis (lk 22).

Rihma kinnitamine

1

Ettevalmistamine

- 1 Enne rihma kinnitamist eemaldage ots kinnitusaasast ja vabastage rihm, nagu on näidatud.

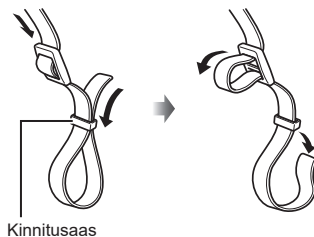

- 2 Viige rihma ots läbi rihma silmuse ja tagasi läbi kinnitusaasa.

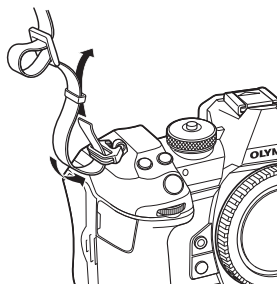

- 3 Viige rihma ots läbi pandla ja pingutage, nagu on näidatud.

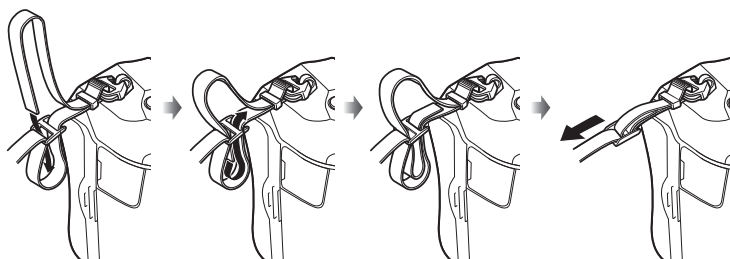

- Kinnitage rihma teine ots teise aasaga.
- Pärast rihma kinnitamist tõmmake seda kindlalt veendumaks, et see ei lõtvuks.

Kaablikaitsmete kinnitamine

Kinnitage kaasasolevate USB- ja HDMI-kaablite ühendamisel kaasasolevad kaablikaitsmed. Nii hoiate ära ühenduse soovimatu katkemise ja pistmike kahjustused.

- 1 Kinnitage kaablikaitsme kaamera külge.

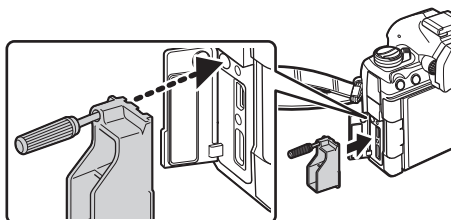

- 2 Kinnitage kruvi.

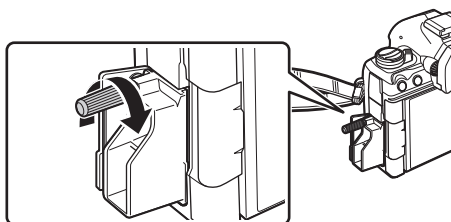

- 3 Kinnitage kaabliklamber kaablile ning kinnitage klamber rihmale.
 - Klamber kinnitub pandlale.

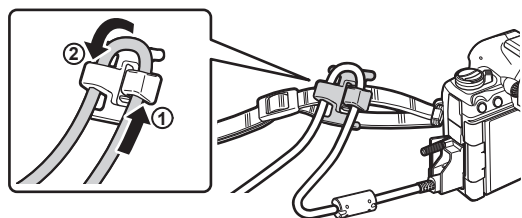

Aku sisestamine ja eemaldamine

1

Ettevalmistamine

Aku paigaldamine

- 1 Veenduge, et hoob **ON/OFF** on asendis **OFF**.

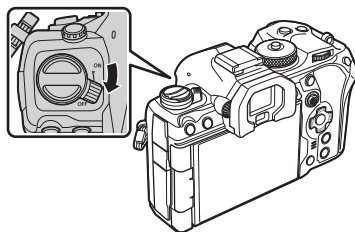

- 2 Avage akusahtli kate.

Akupesade kate

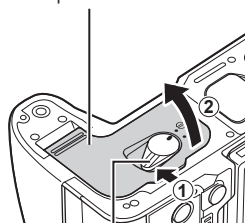

Akusahtli lukk

- 3 Aku sisestamine.

- ⓘ Kasutage ainult akusid BLX-1 (lk 17, 335).

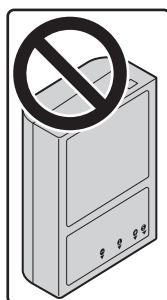

Suunda osutav tähis

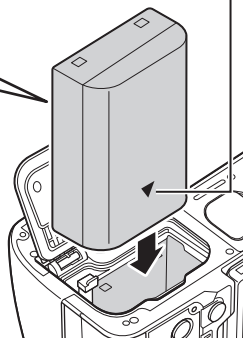

4 Sulgege akupesa kate.

- ⓘ Enne kaamera kasutamist veenduge, et akusahtli kate oleks suletud.

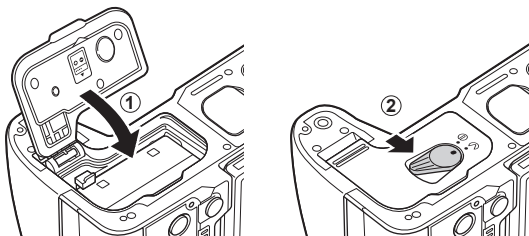

ⓘ Pikaajalisel pildistamisel on soovitatav hoida käepärast varuakut, juhuks kui kasutusel olev aku tühjaks saab.

ⓘ Lugege ka „Aku ja laadija“ (lk 290).

Aku eemaldamine

Enne akupesa katte avamist või sulgemist lülitage kaamera välja. Aku eemaldamiseks nihutage kõigepealt aku lukustusnuppu noole suunas ning seejärel eemaldage aku.

- ⓘ Ärge kunagi eemaldage akusid ega mälukaarte, kui mälukaardi juurdepääsunäidik on kuvatud (lk 34).
- ⓘ Kui te ei suuda akut eemaldada, võtke abi saamiseks ühendust volitatud edasimüüja või teeninduskeskusega. Ärge kasutage jõudu.

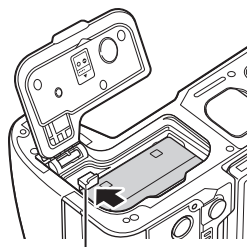

Aku lukustusnupp

Aku laadimine kaasasoleva USB-vahelduvvooluadapteriga

⚠ Ostmise ajal ei ole aku täielikult laetud. Laadige enne kasutamist aku täis.

1 Veenduge, et aku on kaamerasse sisestatud, ning ühendage USB-kaabel ja USB-vahelduvvooluadapter.

- Kasutage USB-kaabli ühendamisel kaasatulevat kaablikaitset ja kaabliklambrit, et vältida pistikute kahjustusi USB-kaabli ühendamisel. 📖 „Kaablikaitsmete kinnitamine“ (lk 19)

🔌 Hoiduge kasutamast muid kaableid peale kaameraga kaasasoleva või eraldi müüdava USB-kaabli (CB-USB13).

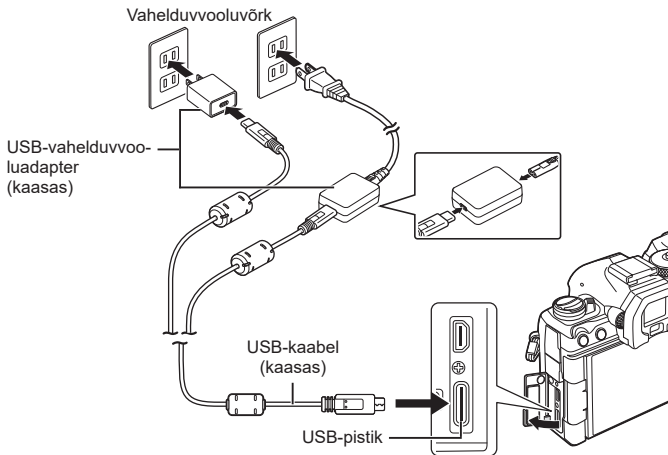

- Laadimise ajal süttib akulaadimistuli. Kui kaamera on välja lülitatud, võtab laadimine umbes 2 tundi ja 30 minutit. Kui aku on täis saanud, tuli kustub. Eemaldage USB-kaabel kaamera küljest.

⚠ Laadimistörke korral hakkab akulaadimistuli vilkuma. Katkestage ühendus USB-kaabliga ja ühendage uuesti.

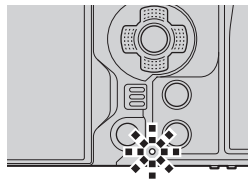

🔌 Akut laetakse, olenemata sellest, kas kaamera on sisse või välja lülitatud.

Kui kaamera on sisse lülitatud, võtab laadimine kauem aega.

🔌 Laadimine peatub, kui aku temperatuur on liiga kõrge. See jätkub siis, kui aku temperatuur langeb.

🔌 Aku laadimiseks saab kasutada laadijat (BCX-1: müüakse eraldi) (lk 294).

🔌 Ohutuse kaalutlustel võib laadimine rohkem aega võtta või ei pruugi aku saada täielikult täis laetud, kui akut laetakse kõrge temperatuuriga keskkonnas.

⚠ **USB-vahelduvvooluadapter**

- USB-vahelduvvooluadapter tuleb puhastamiseks alati lahti ühendada. Kui USB-vahelduvvooluadapter jääb puhastamise ajaks ühendatuks, võib see põhjustada vigastusi või elektrilööki.

Aku laadimine USB-seadmega

Kaamerasse sisestatud aku laeb siis, kui kaamera on ühendatud USB-kaabli abil PD-ühilduvusega USB-seadmega.

■ USB-laadimine

1 Veenduge, et hoob **ON/OFF** oleks asendis **OFF**.

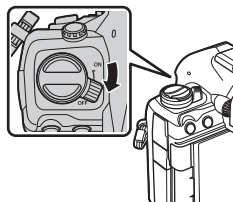

2 Ühendage kaamera USB-kaabli abil USB-seadmega.

- Kasutage USB-kaabli ühendamisel kaasatulevat kaablikaitsset ja kaabliklambrit, et vältida pistikute kahjustusi USB-kaabli ühendamisel.
👉 „Kaablikaitsmete kinnitamine“ (lk 19)

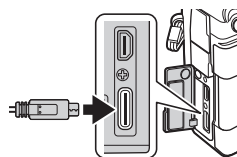

- Laadimise ajal süttib akulaadimistuli. Laadimisaeg võib olenevalt USB-seadme väljundvõimsusest varieeruda. Kui aku on täis saanud, tuli kustub.

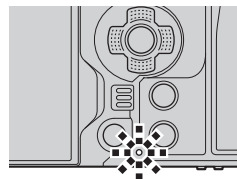

- ⓘ Laadimistörke korral hakkab akulaadimistuli vilkuma. Katkestage ühendus USB-kaabliga ja ühendage uuesti.
- 🔌 Toide katkeb, kui akud on laetud. Edasi laadimiseks katkestage ühendus USB-kaabliga ja ühendage uuesti.
- 📶 Kaamerale võib toide anda mobiilakude vms USB kaudu ühendatud seadmete abil. Lisateabe saamiseks vt „Kaamera toide USB-kaudu (USB-toide)“ (lk 287).

Kaardi sisestamine ja eemaldamine

1

Ettevalmistamine

Kaardi sisestamine

Selles kasutusjuhendis viidatakse kõikidele salvestusseadmetele kui „mälukaartidele“. Kaamera kasutab kolmanda tootja SD-, SDHC- või SDXC-mälukaarte, mis vastavad SD-standardile (digitaalne turbestandard).

Kaardid tuleb enne esimest korda selles kaameras kasutamist või pärast teistes arvutites või kaamerates kasutamist vormindada. ➡ „Kaardi vormindamine (Kaardi vormindamine)“ (lk 241)

- Kaamerale on kaks mälukaardipesa.

1 Veenduge, et hoob **ON/OFF** on asendis **OFF**.

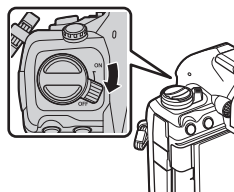

2 Avage kaardisahtli kate.

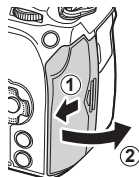

3 Sisestage kaart.

- Lükake kaarti, kuni see paika klõpsatab.
- ⚠ Ärge sisestage jõuga kahjustada saanud või deformeerunud kaarti. Nii tegemine võib kahjustada mälukaardi pilu.

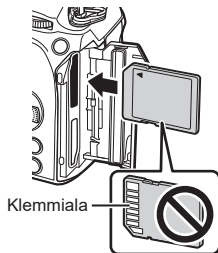

4 Sulgege kaardisahtli kate.

- Sulgege see kindlalt nii, et kostaks klõpsatus.

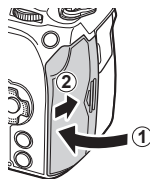

Mälukaardi väljavõtmine

Mälukaardi väljavõtmiseks vajuta väljutusnupp uuesti lõpuni alla. Tõmmake mälukaart välja.

⚠ Ärge kunagi eemaldage akusid ega mälukaarte, kui mälukaardi juurdepääsunäidik on kuvatud (lk 34).

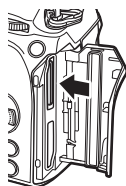

Kahe mälukaardi kasutamine

Kui sisestatud on kaks mälukaarti, saate vajaduse järgi valida, kuidas kumbagi kasutatakse. „Salvestamiseks kasutatava kaardi valimine (Kaardipesa seeded / Kaardipesa seeded)“ (lk 242)

- Salvesta ainult valitud kaardile
- Salvesta valitud kaardile, kuni see saab täis, seejärel teisele kaardile
- Salvesta eri suuruse või tihendussuhtega kujutised eri kaartidele
- Salvesta iga kujutise koopiad mõlemale kaardile

Kasutatavad kaardid

Selles kasutusjuhendis viidatakse kõikidele salvestusseadmetele kui „mälukaartidele“. Selle kaameraga saab kasutada järgmist tüüpi SD-mälukaarte (saadaval kauplustes): SD, SDHC ja SDXC. Kõige värskem teave on meie veebilehel.



SD-mälukaardi kirjutusvastase kaitse lüliti

SD-mälukaardi korpusel on kirjutuskaitse lüliti. Lüliti seadistamine „LOCK“ peale hoiab ära andmete kirjutamise kaardile. Kirjutamise võimaldamiseks liigutage lüliti tagasi avatud asendisse.



⚠ Videote salvestamisel kasutage SD-kaarti, mis toetab kiirusklassi SD 10 või parem.

⚠ Vajalik on UHS-II või UHS-I kaart koos kiirusklassiga UHS 3 või paremaga, kui menüüs on video lahutusvõimeks valitud [4K] või [C4K] või menüüs on video lahutusvõimeks valitud [A-I] (Kõik sees).

🔧 Mälukaardil olevad andmed ei hävi täielikult isegi pärast mälukaardi vormindamist või andmete kustutamist. Kui te ei kavatse mälukaarti enam kasutada, hävitage see, et vältida tundliku isikuteabe lekkimist.

🔧 Juurdepääs mõnele taasesituse funktsioonidele ja muudele sarnastele funktsioonidele võib olla piiratud, kui kirjutuskaitse lüliti on asendis „LOCK“.

Objektiivide kinnitamine ja eemaldamine

1

Ettevalmistamine

Objektiivi kinnitamine kaamerale

- Teavet ühilduvate objektiivide kohta leiate lk 291.

1 Veenduge, et hoob **ON/OFF** on asendis **OFF**.

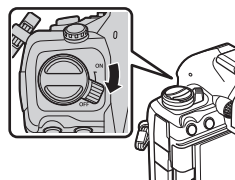

2 Eemaldage objektiivilt tagakate ja kaameralt kerekork.

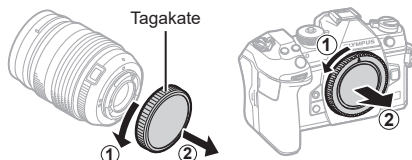

3 Joondage kaamerale olev objektiivi kinnitamise tähis (punane) objektiivil oleva joondamistähisega (punane) ja seejärel paigaldage objektiiv kaamera korpusesse.

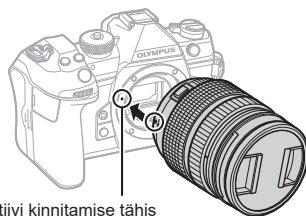

4 Pöörake objektiivi päripäeva, kuni kuulete klõpsu.

- ⌚ Ärge vajutage objektiivi vabastusnuppu.
- ⌚ Ärge puudutage kaamera sisemisi osi.

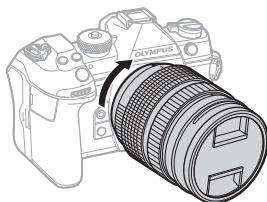

5 Eemaldage objektiivi esikate.

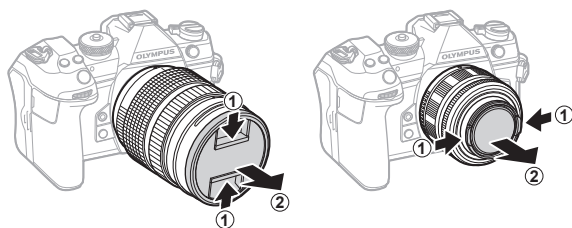

1

Ettevalmistamine

Objektiivide eemaldamine

- 1 Veenduge, et hoob **ON/OFF** on asendis **OFF**.

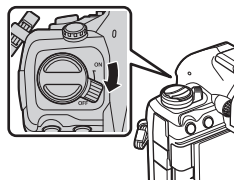

- 2 Hoidke objektiivi vabastusnappu all ning keerake objektiivi nii, nagu on näidatud.

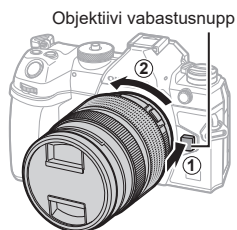

1

Ettevalmistamine

Ekraani kasutamine

Pöörake ekraani hõlpsamaks vaatamiseks. Ekraani nurka saab reguleerida olenevalt võttingimustest.

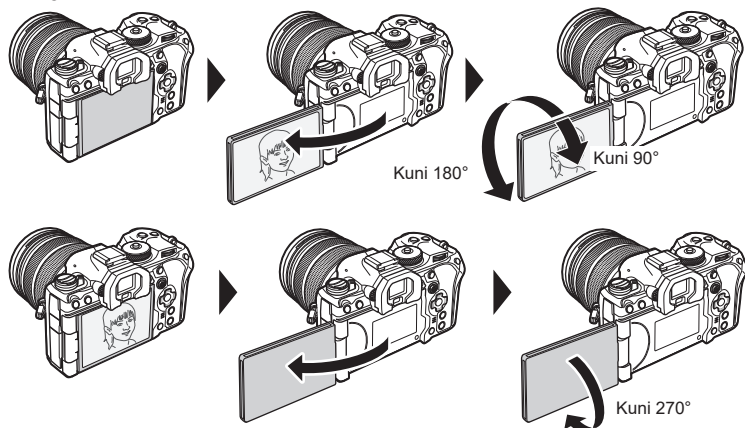

- Pöörake ekraani õrnalt liikumise ulatuses. Kui püüate ekraani pöörata näidatud ulatusest kaugemale, võivad pistmikud kahjustuda.

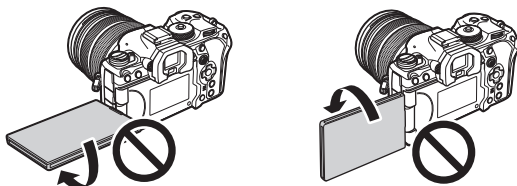

- Kaamerat on võimalik konfigurereeda vaate peegelpildi kuvamiseks läbi objektiivi või automaatsete suumiobjektiivide automaatseks suumimiseks lõpuni välja, siis kui monitori autoportreele jaoks pööratakse.  „Autoportree abiline (Autoportree abiline)“ (lk 227)

Kaamera sisselülitamine

1

Ettevalmistamine

1 Viige sisse-/väljalülitushoob **ON/OFF** asendisse **ON**.

- Kui kaamera on sisse lülitatud, lülitub monitor sisse ja kuvab superjuhtpaneeli (lk 69). Silma panemine pildiotsija juurde lülitab pildiotsija sisse. Kui pildiotsija käivitatakse, lülitub ekraan välja.
Teabe saamiseks pildiotsija ja monitori vahel ümberlülitamiseks vt lk 37.
- Kaamera väljalülitamiseks viige hoob tagasi asendisse **OFF**.

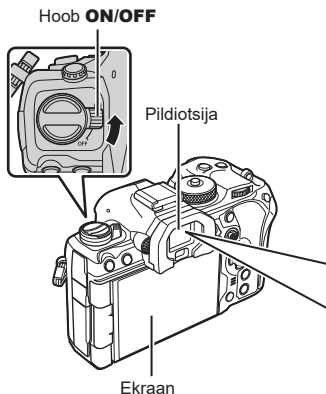

Aku tase

Kaamera näitab hetkel kasutuses oleva akutaset. Aku taset näidatakse protsentides.



Praegune akutase (%)



Kui tase langeb 10%-ni, vilgub näidik punaselt.



Hooba **Fn** saab konfigurierida, lülitades kaamerat suvandi [Fn Lever/Power Lever] abil sisse ja välja. „Funktsiooni [Fn Lever/Power Lever] seadistamine“ (lk 222)

Unerežiim

Kui määratud aja jooksul juhtelemente ei kasutata, vähendab kaamera automaatselt töökoormust akude energiakulu vähendamiseks. Seda nimetatakse „puhkerežiimiks“.

- Kui kaamera lülitub puhkerežiimi, lülitub ekraan välja ja töökoormus väheneb. Kaamera aktiveerimiseks tuleb vajutada katikut või nuppu .
- Kui määratud aja jooksul pärast kaamera lülitumist puhkerežiimi ei tehta ühtegi toimingut, lülitub kaamera automaatselt välja. Kaamera uuesti aktiveerimiseks tuleb see sisse lülitada.
- ⓘ Kaamerale võib vaja minna rohkem aega unerežiimist taastumiseks, kui seadeks [Settings] > [Power-off Standby] olekuks on valitud [On] (lubatud). „Juhtmevaba ühenduse seaded, kui kaamera on välja lülitatud (Välja lülitatud/ootel)“ (lk 263)
- ⓘ Ajalise viivituse enne kaamera unerežiimi või välja lülitumist saab valida kohandatud menüüst. „Puhkerežiimi (energiasäästu) suvandid (Puhkerežiim)“ (lk 254), „Automaatse väljalülituse suvandid (Autom. väljalülitus)“ (lk 254)

Esmase seadistamine

Kui lülitate kaamera esimest korda sisse, tuleb läbi viia esmane seadistamine, mille käigus saate valida keele ja määrata kaamera kellaaja.

ⓘ Peale kuupäeva ja kellaaja salvestatakse ka faili nimi. Ärge unustage määrata enne kaamera kasutamist õige kuupäev ja kellaeg. Mõningaid funktsioone ei saa kasutada, kui kuupäeva ja kellaega ei ole määratud.

1 Kui esmase seadistamise dialoogiboksis palutakse teil keel valida, vajutage nuppu **OK**.

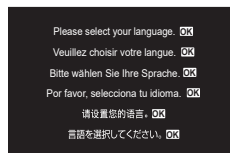

2 Valige soovitud keel nuppude **△▽◀▶** või esi- või tagaketta või **△▽◀▶**-nuppude abil.



3 Kui olete soovitud keele valinud, vajutage nuppu **OK**.

- Kui vajutate enne nupu **OK** vajutamist päästikut, läheb kaamera pildistusrežiimi ja ühtki keelt ei valita. Esmase seadistamise läbiviimiseks lülitage kaamera välja ja siis uuesti sisse, misjärel kuvab kaamera esmase seadistamise dialoogiboksi ja saate korrata sammu 1 all kirjeldatud toiminguid.
- Keelt saab seadistusmenüüs igal ajal muuta.  „Mida teha, kui kuva on loetamatu“ (lk 33)



- 4** Määrake kuupäev, kellaaeg ja kuupäevavorming.
- Üksusi saate esile tõsta nuppude ◀▶ abil.
 - Valitud elementi saate muuta nuppudega ▲▼.
 - Kellaaega saab menüüs igal ajal muuta. 🗨️ „Kaamera kella seadistamine (🕒 Seaded)“ (lk 257)

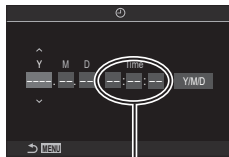

Kellaaeg kuvatakse 24-tunnises vormingus.

- 5** Vajutage nuppu Ⓞ.

- 6** Valige ajatsoon nuppude ▲▼ abil ja vajutage nuppu Ⓞ.
- Vajutage suveaja sisse- või väljalülitamiseks nuppu **INFO**.

- 7** Kellaaja määramiseks vajutage nuppu Ⓞ.

- 🗨️ Kuupäev ja kellaaeg salvestatakse kaardile koos piltidega.
- 🗨️ Kui aku eemaldatakse kaamerast ja kaamera jäetakse mõneks ajaks seisma, võidakse kuupäev ja kellaaeg lähtestada. Sel juhul määrake kuupäev ja kellaaeg menüüs. 🗨️ „Kaamera kella seadistamine (🕒 Seaded)“ (lk 257)
- 🗨️ Samuti võib osutada vajalikuks kaardisageduse kohandamine enne videote filmimist. 🗨️ „Fotode ja videote kvaliteedi seadistamine (📷📷 / 📷📷)“ (lk 140)

Mida teha, kui kuva on loetamatu

Kui kuvatakse võõraid tähemärke või võõrkeelseid sõnu, valisite võib-olla vale keele. Alltoodud toimingute abil saate keelt vahetada.

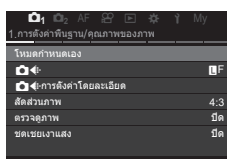
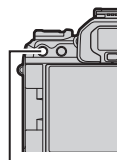

- 1 Menüüde kuvamiseks vajutage nuppu **MENU**.





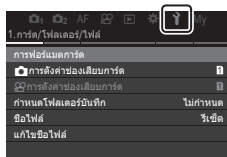

Nupp **MENU**

- 2 Tõstke vahekaart  (setup) esiketta abil esile.

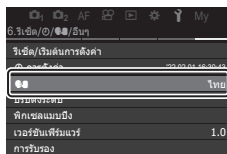

- 3 Valige nuppude   või tagaketta abil kuva, kus asub .



- 4 Valige nuppude   abil  ja vajutage nuppu .



- 5 Valige nuppude    abil soovitud keel ja vajutage nuppu .



2 Pildistamine

Teabekuvad pildistamise ajal

☞ Monitoril vaakimisi kuvatava superjuhtpaneeli kohta teabe saamiseks vt lk 71.

Ekraanikuva videoklipi pildistamise režiimis

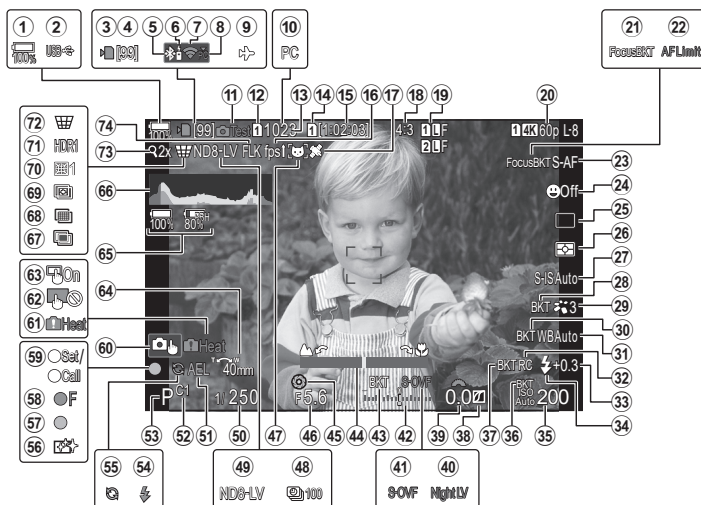

Ekraanikuva videoklipi salvestamise režiimis

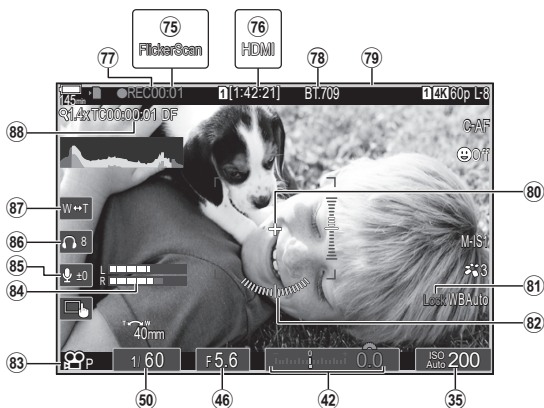

- 1 Aku tase lk 30
- 2 USB PD lk 287
- 3 Kaardile kirjutamise indikaator lk 21; 25
- 4 Püsivõtete maksimaalne arv lk 128
- 5 Aktiivne **Bluetooth®**-i ühendus lk 260, 280
- 6 Kaugjuhtimine lk 280
- 7 Juhtmevaba kohtvõrgu ühendus lk 261, 267
- 8 Aktiivne ühendus arvutiga (Wi-Fi) lk 267
- 9 Lennurežiim lk 260
- 10 Aktiivne ühendus arvutiga (USB)*1 lk 284
- 11 Testpilt lk 210
- 12  Seadete salvestamine lk 243
- 13 Salvestatavate piltide arv lk 330
- 14  Salvestuspesa lk 243
- 15 Kasutatav salvestusaeg lk 330
- 16 Kaardrisagedus lk 225
- 17 Bluetoothi asukohateave lk 266
- 18 Kuvasuhe lk 144
- 19  Pildikvaliteet lk 140
- 20  Pildikvaliteet lk 141
- 21 Fookuse kahveldamine lk 178
- 22 AF-piiraja lk 92
- 23 AF-režiim lk 72
- 24 Näoprioriteet / silmade prioriteet lk 88
- 25 Töörežiim (üksik kaader / seeriavõte / iseavaja / vibratsiooni vähendamine / vaikne pildistamine / Pro Capture) lk 126
- 26 Mõõterežiim lk 109
- 27 Stabilisaator lk 136
- 28 ART BKT lk 177
- 29 Pildirežiim lk 145
- 30 WB BKT lk 175
- 31 Valge tasakaal lk 150
- 32 RC-režiim lk 124
- 33 Välgu intensiivsuse reguleerimine lk 123
- 34 Välgurežiim lk 120
- 35 ISO-tundlikkus lk 113
- 36 ISO BKT lk 176
- 37 FL BKT lk 175
- 38 Ülesäri ja varju reguleerimine lk 215
- 13 Särrikompensatsiooni väärtus lk 106
- 40 Öövõte lk 225
- 41 LV-režiim lk 225
- 42 Särrikompensatsioon lk 106
- 43 AE BKT lk 174
- 44 Fookusenäidik lk 102
- 45 Eelvaade lk 224
- 46 Ava väärtus lk 43, 45
- 47 Tuvastamiskaugus lk 90
- 48 Intervallpildistamine lk 167
- 49 Reaalajas ND-filtriga pildistamine lk 158
- 50 Säriaeg lk 43, 47
- 51 AE-lukk lk 109
- 52 Kohandatud režiim lk 56
- 53 Pildistusrežiim lk 43
- 54 Väik. (vilgub: laadimine kestab, süttib: laadimine lõpetatud)
- 55 Pro Capture on aktiivne lk 133
- 56 Tolmu eemaldamine lk 305
- 57 AF-i kinnitustähis lk 40
- 58  SH2 ava hoiatus lk 126
- 59 Funktsioon SET / funktsioon CALL lk 293
- 60 Puutetoiming lk 41
- 61 Sisetemperatuuri hoiatus lk 309
- 62 Puutetoimingu desaktiveerimine lk 101
- 63 Puutetoiming lk 41
- 64 Suumimise suund / fookuskaugus
- 65 Kogu akuteave lk 30, 295
- 66 Histogramm lk 38
- 67 Mitu säritust lk 163
- 68 Kõrge eraldusv. võte lk 156
- 69 Fookuse liitmine lk 160
- 70 Kalasilma kompenseerimine lk 171
- 71 HDR lk 162
- 72  Trapetskompensatsioon lk 170
- 73 Digitaalne telekonverter lk 166
- 74 Virvenduskaitsega võte lk 135
- 75 Virvenduse skannimine lk 108
- 76  HDMI-väljund lk 182
- 77 Kulunud aeg (kuvatakse jäädvustamise ajal) lk 59
- 78  Kuvaabi lk 155
- 79 Punane raam video salvestamisel lk 185
- 80 Keskmärker lk 183
- 81  WB AUTO Lock lk 153
- 82 Tasememõõdik lk 38

- 83  Režiim
(video särirežiim) lk 60
- 84 Salvestustaseme määdik..... lk 62
- 85 Heli salvestamise tase lk 62
- 86 Kõrvaklappide helitug. lk 62
- 87 Elektr. suum lk 62
- 88 Ajakood..... lk 181

*1 Kuvatakse, kui kaamera on ühendatud režiimis [ RAW/Control] funktsiooniga OM Capture mode ja arvuti on kujutiste ainus salvestuskoht (lk 284).

Ekraanikuvade vahetamine

Kaamera kasutab automaatselt pildiotsija ja monitori kuvade vahel liikumiseks silmaandurit. Ekraani reaallajas vaate kuval ja pildiotsija kuval on ka teave kaamera sätete kohta. Kuvade vahel liikumise juhtimiseks ja näidatava teave valimiseks on saadaval vastavad suvandid.

Kaamera monitoril kuvatakse vaikimisi superjuhtpaneel (lk 69).

Piltide kadreerimine pildiotsijas

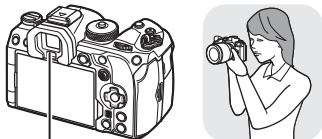

Pildiotsija



Pildiotsija lülitub automaatselt sisse, kui see silma juurde viia. Pildiotsija aktiveerimisel lülitub ekraan välja.

Piltide kadreerimine ekraanil

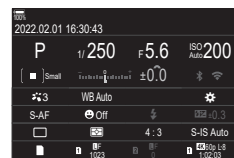
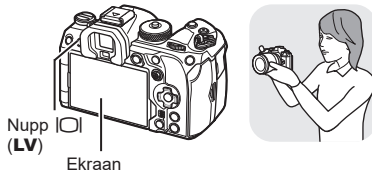

Monitoril kuvatakse superjuhtpaneel. See lülitub ümber reaallaja vaatesse, kui vajutate nuppu **|O| (LV)**.

↓ Nupp **|O| (LV)**



- Kui pildiotsija ei ole fookuses, pange oma silm pildiotsija juurde ning pöörake dioptri reguleerimisketas, kuni kuva on fookuses.

Dioptri reguleerimisketas

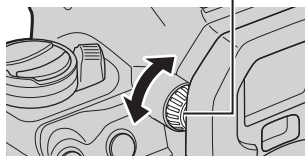

☞ Kuvade vahetamise ja pildiotsija kuva suvandid on saadaval.

☞ „Pildiotsija kuva stiili valimine (EVF stiil)“ (lk 228), „Silmasensori konfigureerimine (Silmasensori seaded)“ (lk 250)

Pildistamise ajal saab ekraanil kuvatavat teavet vahetada nupuga **INFO**.



Nupp **INFO**

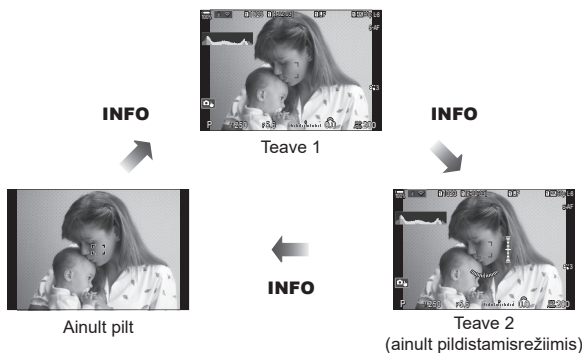

- Teabeekraanid saab mõlemas suunas vahetada ketast pöörates ja hoides samaaegselt all nuppu **INFO**.
- Pildistamisrežiimis näidatavat teavet ja videorežiimis kuvatavat teavet saab määrata eraldi. „Võttenäidikud (Info seaded / Info seaded)“ (lk 230)
- Saate valida ka seda, kas kuvatakse teavet päästiku vajutamisel pooleldi alla. „Kuva konfigureerimine katiku allhoidmisel (Info, vajutades pool. =)“ (lk 231)

Histogrammi kuva

Kuvatakse histogramm, mis näitab heleduse jaotust pildil. Horisontaaltelg näitab heledust ja vertikaaltelg pildil olevate heledusühikute pikslite arvu. Pildistamisel üle ülempiiri olevad piirkonnad kuvatakse punasena, alla alampiiri olevad sinisena ja punktmõõtmist kasutades mõõdetud piirkonnad rohelisena. Saate valida ülemise ja alumise piiri. „Histogrammi särituse hoiatus (Histogrammi seaded)“ (lk 236)

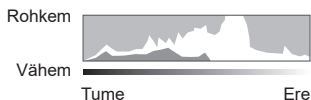

Ülesäri ja varjud

Ülesäri ja varjud, mis määratletakse vastavalt histogrammi kuva ülem- ja alampiiridele, kuvatakse punaselt ja siniselt. Saate valida ülemise ja alumise piiri. „Histogrammi särituse hoiatus (Histogrammi seaded)“ (lk 236)

Tasememõõdiku kuva

Näidatakse kaamera suunda. Kalde suund on näidatud vertikaalribal ja horisondi suund on näidatud horisontaalribal.

- Tasememõõdik on mõeldud kasutamiseks ainult suunava vahendina.
- Kui mõõdik pole enam täiesti sirge ega loodis, saate seda kalibreerida. „Tasememõõdiku kalibreerimine (Taseme valimine)“ (lk 258)

Fotode pildistamine

PASMB

Kasutage pildistamisrežiimi valimiseks režiimiketast ja seejärel pildistage.

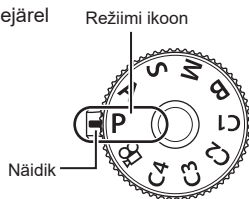

Pildistusrežiimide tüübid

Erinevate pildistusrežiimide kasutamiseks vaadake järgmist.

P	Programmeeritud AE (lk 43)
A	Ava prioriteediga AE (lk 45)
S	Säri prioriteediga AE (lk 47)
M	Manuaalne säritus (lk 49)
B	Bulb/Time (lk 51)
	Reaalajas koostamine (lk 54)
C1/C2/C3/C4	Kohandatud (lk 57)

☞ Režiimiketta kasutamise kohta vt ☞ lk 59.

1 Vajutage luku vabastamiseks režiimiketta lukku ja seejärel pöörake ketast, et määrata režiim, mida soovite kasutada.

- Kui režiimiketas on alla vajutatud, siis on režiimiketas lukus. Iga kord kui vajutate režiimiketta lukku, vahetub see lukustatud/vabastatud oleku vahel.

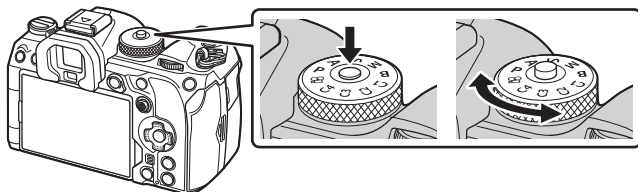

2 Kadreerige pilt.

- ① Olge tähelepanelikud, et teie sõrmed või kaamerarihm ei oleks objektiivil või AF-lambil ees.

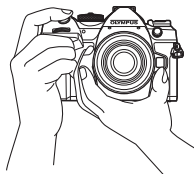

Maastikuvõtte asend

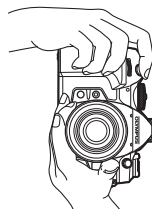

Portreevõtte asend

3 Kohandage fookust.

- Vajutage päästik õrnalt esimesse asendisse (vajutage päästik pooleldi alla). Kuvatakse AF-kinnitustähis (●) ja teravustatud kohale kuvatakse roheline raam (AF-sihik).

☞ Fokuseerimiseks saate ka vajutada nuppu **AF-ON**. (lk 83)

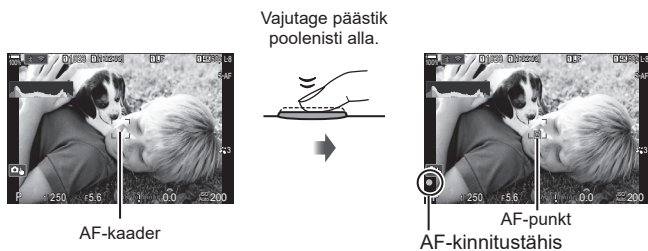

- ⌚ Kui kaamera ei saa teravustada, hakkab AF-kinnitustähis vilkuma (lk 306).
- ⌚ AF-kaader sõltub AF-punkti valiku all valitud suvandist. Muutke vajaduse järgi AF-sihtmärgi ala (lk 77) ja asendit (lk 76).
- ⌚ AF-kaadrit ei kuvata, kui AF-punkti valiku all on valitud [All] (lk 77).

4 Vabastage päästik.

- Vajutage päästik täiesti alla.
- Kaamera vabastab päästiku ja teeb pildi.

Vajutage lõpuni alla



☞ Saate teravustada ja pildistada puutetundlike nuppudega. ☞ „Pildistamine puutekraani toiminguid kasutades“ (lk 41)

Saate puudutada fokuseerimiseks objekti ja teha pilti.

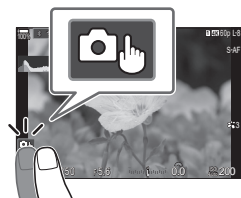

	Teravustamiseks ja katiku automaatseks vabastamiseks toksake objekti. See suvand ei ole saadaval režiimis B (aegvõte), režiimis (video) või kui automaatse teravustamise režiimiks on valitud [AF] või [AF MF] (lk 72).
	Pildistamine on puutekraani toiminguid kasutades välja lülitatud.
	Puudutage AF-sihiku kuvamiseks ja valitud alal objektile teravustamiseks. Võite kasutada teravustamisraami koha ja suuruse valimiseks puutekraani. Pildistamiseks vajutage päästikule.
	Puudutage ekraani, et valida teravustamise objekt mitme portreeobjekti tuvastamisel. kuvatakse, kui funktsioonile [Face & Eye Detection] on valitud muu suvand kui [Off] (lk 88). Objekti valikut ei saa kasutada, kui režiimis (video) on kaardrisageduseks valitud [FHD 120/60p L-8] (ülikiire video salvestamine) (lk 141).

- Sätete muutmiseks puudutage ikooni.
- ⚠ Ärge puudutage ekraani küünte või teiste teravate esemetega.
- ⚠ Kindad või ekraanikatted võivad segada puutekraani toimimist.

■ Objekti eelvaade

1 Puudutage ekraanil olevat objekti.

- Kuvatakse AF-sihik.
- Valige liuguri abil raami suurus.
- AF sihtmärgi kuvamise väljalülitamiseks toksake .



2 Kasutage liugurit, et kohaldada AF-sihiku suurus, seejärel puudutage valikut , et suumida raamis olevale objektile.

- Kasutage sõrme kuva liigutamiseks suurendatud pildi vaatamise ajal.
- Suurendatud kuva tühistamiseks puudutage valikut .

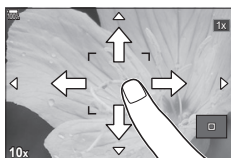

- Puutekraani toiminguid ei ole võimalik teha järgmiste olukordade puhul.
Nuppude või ketaste kasutamise ajal
- Puutekraani saab välja lülitada. „Puutekraani juhtelementide (Puutekraani seaded)“ (lk 249)

Pildid kuvatakse kohe pärast pildistamist. See annab teile võimaluse võte kiiresti üle vaadata. Saate valida, kui kaua pilte kuvatakse, või fotode ülevaatamise üldse välja lülitada.

Foto ülevaatamise lõpetamiseks ja pildistamise jätkamiseks mis tahes ajal vajutage päästik poolenisti alla.

0.3–20sec	Valige, kui pikalt fotosid kuvatakse.
Off	Fotode ülevaatamine on välja lülitatud. Pärast pildistamist kuvab kaamera vaate läbi objektiivi.
Auto 	Pärast pildistamist kaamera taasesitusele lülitamine. Saate kujutisi kustutada ja kasutada muid taasesituse funktsioone.

1 Menüüde kuvamiseks vajutage nuppu **MENU**.

2 Tõstke vahekaart  esiketta abil esile.

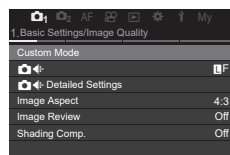

3 Tõstke esile [1. Basic Settings/Image Quality] nuppude  või tagaketta abil.

4 Valige nuppude   abil [Image Review] ja vajutage nuppu .

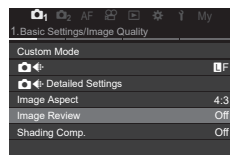

5 Muutke nuppude   abil sätet ja vajutage nuppu .

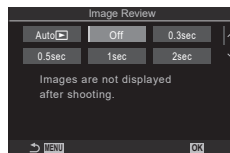

6 Vajutage nuppu **MENU**, et menüüdest väljuda.

Kaamera valib ava ja säriaja

(P: programmeeritud AE)



PASMB

Kaamera valib optimaalse ava ja säriaja vastavalt objekti heledusele.

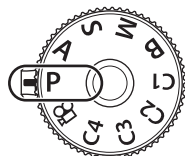
1 Keerake režiimiketas asendisse **P**.







2 Teravustage ja kontrollige kuva.

- Kasutage alljärgnevate sätete kohandamiseks esi- ja tagaketast.
Esiketas: särikompensatsioon (lk 106)
Tagaketast: programmi vahetus lk 44
- Kuvatakse kaamera valitud säriaeg ja ava.
- Särikompensatsiooni saab kohandada ka nupu  abil. Vajutage nuppu  ja keerake esi- või tagaketast.





Pildistusrežiim



3 Pildistage.

- Saate valida, milliseid funktsioone esi- ja tagaketast täidavad.  „Esi- ja tagaketastele rollide määramine (Ketta funktsioon / Ketta funktsioon)“ (lk 216)
- **Fn**-hoova abil saab esi- ja tagaketta rollid ümber vahetada. Samuti saab sellele hoovale määrata muid rolle.  „Fn-hoova kohandamine (Fn-hoova seaded)“ (lk 219)

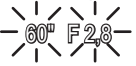
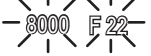
Objekt on liiga tume või liiga hele

Kui kaamera ei suuda saavutada optimaalset säritust, vilguvad säriaja ja ava kuvad, nagu on näidatud allpool.

Kuva	Probleem/lahendus
Suur ava (väike f/-arv)/pikk säri-aeg 	Objekt on liiga tume. <ul style="list-style-type: none"> Kasutage vätku.
Väike ava (suur f/-arv)/lühike säri-aeg 	Objekt on liiga hele. <ul style="list-style-type: none"> Kaamera mõõtesüsteemi piire on ületatud. Kasutage kaamerasse siseneva valguse vähendamiseks kolmanda tootja ND-filtrit (neutraalse tihedusega filtrit). Režiimis s (vaikne) saab kasutada säriajaga kuni 1/32000 s.  „Pildistamine ilma katikuheli kasutamata (Vaikse[♥] seaded)“ (lk 132), „Seeriavõtte /iseavajaga pildistamine“ (lk 126)

 Kui [ISO] suvandiks pole määratud [Auto], saab optimaalse särituse saavutamiseks sätteid muuta.  „ISO-tundlikkuse (ISO) muutmise“ (lk 113)

 Kuvade vilkumise ajal näidatav ava väärtus sõltub objektiivist ja fookuskaugusest.

■ Programmi vahetus

Te saate ilma säritust muutmata valida erinevate kaamera poolt automaatselt valitavate ava ja säriaja kombinatsioonide seast. Seda nimetatakse programmi vahetuseks.

1 Keerake tagaketast, kuni kaamera kuvab ava ja säriaja soovitud kombinatsiooni.

- Kui programmi vahetus on aktiivne, muutub ekraanil olev pildistusrežiimi indikaator **P**-st **Ps**-iks. Programmi vahetuse lõpetamiseks keerake tagaketast vastassuunas, kuni ikoon **Ps** kaob ekraanilt.



Programmi vahetus

 Saate valida, kas ekraan näitab särikompensatsiooni efekte või säilitab vaatamise lihtsustamiseks sama heleduse.  „Kuva ilme muutmise (LV-režiim)“ (lk 225)

Selles režiimis saate te valida ava (f/-arvu) ja kaamera määrab pildistatava objekti heleduse järgi automaatselt optimaalse särituse saavutamiseks sobiva säriaja.

Väiksemad ava väärtused (suurem ava) vähendavad fookuses oleva ala sügavust (väljasügavust), muutes tausta uduseks. Suuremad ava väärtused (väiksem ava) suurendavad fookuses oleva ala sügavust objekti ees ja taga.

Väiksemad ava väärtused...



...vähendavad väljasügavust ja suurendavad udusust.

Suuremad ava väärtused...

...suurendavad väljasügavust.

1 Viige režiimiketas asendisse A.

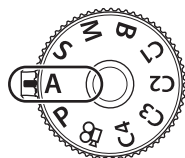

2 Valige ava.

- Kasutage alljärgnevate sätete kohandamiseks esi- ja tagaketast.
- Esiketas: särikompensatsioon (lk 106)
Tagaketas: ava
- Säriaeg, mille kaamera määrab automaatselt, kuvatakse ekraanil.
- Särikompensatsiooni saab kohandada ka nupu abil. Vajutage nuppu ja keerake esi- või tagaketast.





Ava väärtus



3 Pildistage.

- Saate valida, milliseid funktsioone esi- ja tagaketas täidavad. „Esi- ja tagaketastele rollide määramine (Ketta funktsioon / Ketta funktsioon)“ (lk 216)
- Fn**-hoova abil saab esi- ja tagaketta rollid ümber vahetada. Samuti saab sellele hoovale määrata muid rolle. „Fn-hoova kohandamine (Fn-hoova seaded)“ (lk 219)
- Saate valida, kas ekraan näitab särikompensatsiooni efekte või säilitab vaatamise lihtsustamiseks sama heleduse. „Kuva ilme muutmine (LV-režiim)“ (lk 225)
- Saate peatada ava valitud väärtuse juures ja kuvada väljasügavuse eelvaate. „Nupurollide muutmine (Nupu sätted)“ (lk 208)

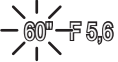
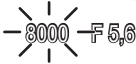
Objekt on liiga tume või liiga hele

Kui kaamera ei suuda saavutada optimaalset säritust, vilgub säriaja kuva, nagu on näidatud allpool.

Kuva	Probleem/lahendus
<p>Pikk säriaeg</p> 	<p>Alasäritus.</p> <ul style="list-style-type: none">Valige väiksem ava väärtus.
<p>Lühike säriaeg</p> 	<p>Ülesäritus</p> <ul style="list-style-type: none">Valige suurem ava väärtusKui objekt on suurema väärtuse juures ikka ülesäritatud, on kaamera mõõtesüsteemi piire ületatud. Kasutage kaamerasse siseneva valguse vähendamiseks kolmanda tootja ND-filtrit (neutraalse tihedusega filtrit).Režiimis s (vaikne) saab kasutada säriajaga kuni 1/32000 s.  „Pildistamine ilma katikuheli kasutamata (Vaikse[♥] seaded)“ (lk 132), „Seeriavõtte /iseavajaga pildistamine“ (lk 126)

 Kui [ISO] suvandiks pole määratud [Auto], saab optimaalse särituse saavutamiseks sätteid muuta.  „ISO-tundlikkuse (ISO) muutmise“ (lk 113)

Objekt on liiga tume või liiga hele

Kui kaamera ei suuda saavutada optimaalset säritust, vilgub ava kuva, nagu on näidatud allpool.

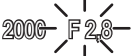
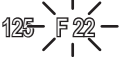
Kuva	Probleem/lahendus
Väike ava väärtus 	Alasäritus. • Valige pikem säriaeg.
Suur ava väärtus 	Ülesäritus • Valige lühem säriaeg. Vaikses režiimis saab kasutada säriaega kuni 1/32000 s. • Kui objekt on suurema kiiruse juures ikka ülesäritatud, on kaamera mõõtesüsteemi piire ületatud. Kasutage kaamerasse siseneva valguse vähendamiseks kolmanda tootja ND-filtrit (neutraalse tihedusega filtrit).

☞ Kui [ISO] suvandiks pole määratud [Auto], saab optimaalse särituse saavutamiseks sätteid muuta. ☞ „ISO-tundlikkuse (ISO) muutmise“ (lk 113)

☞ Kuva vilkumise ajal näidatav ava väärtus sõltub objektiivist ja fookuskaugusest.

Selles režiimis valite teie ava ja säriaia. Saate kohandada sätteid vastavalt oma eesmärkidele: kui soovite, suuremat väljasügavust, kombineerige lühem säriaeg väikse avaga (suure f/-arvuga).

1 Keerake režiimiketas asendisse M.

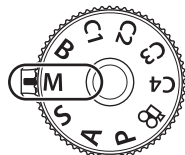

2 Kohandage ava ja säriaega.

- Kasutage alljärgnevate sätete kohandamiseks esi- ja tagaketast.
Esiketas: ava
Tagaketas: säriaeg
- Valige säriaeg vahemikust 1/8000 kuni 60 sek.
- Vaikses režiimis saab kasutada säriaega kuni 1/32000. „Pildistamine ilma katikuheli kasutamata (Vaikse[♥] seaded)“ (lk 132)
- Kuva näitab erinevust valitud ava ja säriaia toodetava särituse ning kaamera mõõdetud optimaalse särituse vahel. Kuva vilgub, kui erinevus on suurem kui ±3 EV.
- Kui ISO puhul on valitud [Auto], kohandatakse ISO-tundlikkust automaatselt, et saavutada optimaalne säritus valitud särituse seadete juures. ISO] vaikesäte on [Auto]. „ISO-tundlikkuse (ISO) muutmine“ (lk 113)

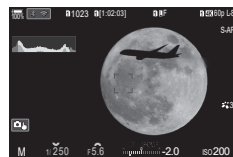



Erinevus optimaalsest säritusest

3 Pildistage.

- Saate valida, milliseid funktsioone esi- ja tagaketast täidavad. „Esi- ja tagaketastele rollide määramine (Ketta funktsioon / Ketta funktsioon)“ (lk 216)
- Fn**-hoova abil saab esi- ja tagaketta rollid ümber vahetada. Samuti saab sellele hoovale määrata muid rolle. „Fn-hoova kohandamine (Fn-hoova seaded)“ (lk 219)
- Olenevalt valitud säriajast võite märgata ekraanil vöödiilsust, mida põhjustab luminofoor- või LED-lampide virvendus. Kaamera saab seadistada vähendama virvenduse mõju reaalaajas vaates või piltide tegemise ajal. „Virvenduse vähendamine fotodel (Virvenduseta võte)“ (lk 135), „Virvenduse vähendamine LED-valgustuse korral (Virvenduse skan. / Virvenduse skan.)“ (lk 108)
- Saate valida, kas ekraan näitab särikompensatsiooni efekte või säilitab vaatamise lihtsustamiseks sama heleduse. „Kuva ilme muutmine (LV-režiim)“ (lk 225)

Objekt on liiga tume või liiga hele

Kui kaamera ei suuda saavutada optimaalset säritust, kui [📷 ISO] jaoks on valitud [Auto], vilgub ISO-tundlikkuse kuva, nagu on näidatud allpool.

Kuva	Probleem/lahendus
	Ülesäritus • Valige suurem ava väärtus või lühem säriaeg.
	Alasäritus. • Valige väiksem ava väärtus või pikem säriaeg. • Kui hoiatus ei kao ekraanilt, valige ISO-tundlikkusele kõrgem väärtus. 📷 „ISO-tundlikkuse (ISO) muutmine“ (lk 113), „Režiimis [Auto] valitud ISO-tundlikkusvahemiku määramine (📷 ISO-A ülem/vaik / 📷M ISO-A ülem/vaik)“ (lk 114)

■ Särikompensatsiooni kasutamine režiimis M

Režiimis **M** on särikompensatsioon saadaval, kui [📷 ISO] suvandiks on valitud [Auto]. Kuna särikompensatsioon toimib ISO-tundlikkuse kohandamise teel, ei mõjuta see ava ega säriaega. 📷 „ISO-tundlikkuse (ISO) muutmine“ (lk 113), „Režiimis [Auto] valitud ISO-tundlikkusvahemiku määramine (📷 ISO-A ülem/vaik / 📷M ISO-A ülem/vaik)“ (lk 114)

1 Hoidke nuppu [📷] all ja keerake esi- või tagaketast.

- Särikompensatsioon lisatakse ekraanil näidatavale särierinevusele.



Särikompensatsioon koos särierinevusega

Särikompensatsioon

Valige see režiim, et jätta katik pika särituse jaoks avatuks. Saate kuvada foto reaajas ja lõpetada särituse, kui olete soovitud tulemused saavutanud. Kasutage seda juhul, kui vajate pikka säritust, näiteks ööstseenide või ilutulestiku pildistamisel.

① Pika säriajaga võtete jaoks on soovitatav kinnitada kaamera korralikult statiivile ja määrata funktsiooni  [Image Stabilizer] (lk 136) suvandiks [S-IS Off].

Pildistamine režiimides Bulb ja Live Bulb

Katik jääb päästiku vajutamise ajal avatuks. Nupu vabastamine lõpetab särituse.

- Mida kauem on katik avatud, seda rohkem valgust siseneb kaamerasse.
- Kui olete valinud režiimi Live Bulb, saate kontrollida tulemusi reaalaja kuval ning soovi korral säritust lõpetada.

Pildistamine režiimides Time ja Live Time

Säritus algab, kui päästik vajutatakse lõpuni alla. Särituse lõpetamiseks vajutage päästik uuesti lõpuni alla.

- Mida kauem on katik avatud, seda rohkem valgust siseneb kaamerasse.
- Kui olete valinud reaalaja pildistamise, saate kontrollida tulemusi reaalaja kuval ning soovi korral säritust lõpetada.

1 Keerake režiimiketas asendisse **B**.

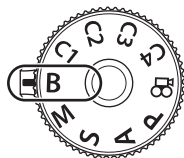

2 Valige [Bulb] (aegvõtte jaoks) või [Time] (aegpildistamise jaoks).

- Vaikesättena saate selle valiku teha tagakettaga.



Pildistamine režiimides Bulb või Time

3 Vajutage nuppu **MENU**.

- Teil palutakse valida intervall, mille tagant eelvaadet värskendatakse.

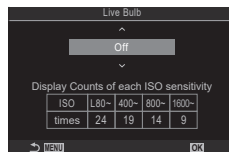

4 Valige nuppude Δ ∇ abil intervall.

5 Esile tõstetud suvandi valimiseks vajutage nuppu **OK**.

- Kuvatakse menüüd.

6 Menüüdest väljumiseks vajutage korduvalt nuppu **MENU**.

- Kui valitud on muu suvand kui [Off], kuvatakse ekraanil [Live Bulb] või [Live Time].

7 Kohandage ava.

- Vaikesättena saate ava kohandada esikettaga.



Ava

8 Pildistage.

- Režiimides Bulb ja Live Bulb tuleb päästikut all hoida. Nupu vabastamisel säritus lõpeb.
 - Pildistamisel režiimis Live Time saate värskendada eelvaadet, vajutades päästiku poolenisti alla.
 - Režiimides Time ja Live Time vajutage päästik särituse alustamiseks lõpuni alla ja lõpetamiseks uuesti lõpuni alla.
 - Säritus lõppeb automaatselt, kui suvandi [Bulb/Time Timer] all valitud aeg on täis. „PIRN/AEG/KOMP. seadistamine (PIRN/AEG/KOMP. seaded)“ (lk 173)
 - Pildistamise järel kohaldatakse funktsiooni [Noise Reduction]. Ekraanil kuvatakse protsessi lõpetamiseni jääv aeg. Te saate muuta müravähenduse läbiviimise tingimusi (lk 117).
- ① Saadaolevate ISO-tundlikkuse sätete valikule kohalduvad mõned piirangud.
 - ① Bulb-fotograafiat kasutatakse fotograafia Live Bulb asemel siis, kui aktiivsed on mitu säritust, trapetskompensatsioon või kalasilma korrigeerimine.
 - ① Time-fotograafiat kasutatakse fotograafia Live Time asemel siis, kui aktiivsed on mitu säritust, trapetskompensatsioon või kalasilma korrigeerimine.
 - ① Pildistamise ajal on järgmiste funktsioonide sätted piiratud.
 - Seeriavõte, taimeriga pildistamine, intervallpildistamine, AE-kahveldamisega pildistamine, välgu kaheldamine, mitu säritust, fookuse kaheldamine jne.
 - ① Sõltuvalt kaamera sätetest, temperatuurist ja olukorrast võite märgata ekraanil müra või heledaid laike. Mõnikord võivad need pildidel esineda isegi siis, kui funktsioon [Noise Reduction] (lk 117) on aktiveeritud.

- ☞ Tähistaeava AF-i saab kasutada öise taeva pildistamisel. ☞ „Fookusrežiimi valimine (☑AF-režiim/☑AF-režiim)“ (lk 72), „Tähistaeava AF-i sätete muutmine (tähistaeava AF Setting)“ (lk 85)
- ☞ Kuva heledust saab režiimides Bulb/Time pildistamisel kohandada. ☞ „PIRN/AEG/KOMP. seadistamine (PIRN/AEG/KOMP. seaded)“ (lk 173)
- ☞ Kui pildistate režiimis **B** (Bulb), saate särituse ajal fookust käsitsi kohandada. Nii saate särituse ajal teravustamise katkestada või särituse lõpus teravustada. ☞ „PIRN/AEG/KOMP. seadistamine (PIRN/AEG/KOMP. seaded)“ (lk 173)

☞ Mära

Pika säriajaga pildistamisel võib ekraanile ilmuda müra. See nähtus võib esineda, kui pildianduri või anduri juhtahela temperatuur tõuseb, põhjustades voolu genereerimist nendes pildianduri osades, mis ei saa tavaliselt valgust. See võib juhtuda ka suure ISO-väärtusega pildistamisel kõrge ümbritseva temperatuuri korral. Müra vähendamiseks aktiveerib kaamera müravähenduse funktsiooni. ☞ „Pika säriaja müra vähendamise suvandid (Mära vähendamine)“ (lk 117)

Jätke katik pika särituse ajaks avatuks. Niimoodi saate vaadata ilutulestiku või tähtede jäetavaid valgusjälgi ja pildistada neid tausta säritust muutmata. Kaamera kombineerib mitu võtet ja salvestab need ühe fotona.

① Reaalajas montaažiga pildistamisel on soovitatav kinnitada kaamera korralikult statiivile ja määrata funktsiooni [Image Stabilizer] (lk 136) suvandiks [S-IS Off].

1 Keerake režiimiketas asendisse **B**.

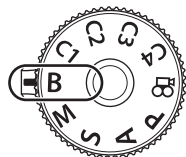

2 Valige [Live Comp].

- Vaikesättena saate selle valiku teha tagakettaga.

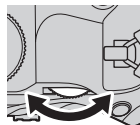

Reaalajas komposiitpildistamine

3 Vajutage nuppu **MENU**.

- Kuvatakse menüü [Composite Settings].

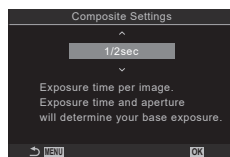

4 Valige nuppude Δ ∇ abil säriaeg.

- Valige säriaeg vahemikust 1/2 kuni 60 sek.

5 Esile tõstetud suvandi valimiseks vajutage nuppu **OK**.

- Kuvatakse menüüd.

6 Menüüdest väljumiseks vajutage korduvalt nuppu **MENU**.

7 Kohandage ava.

- Vaikesättena saate ava kohandada esikettaga.

8 Vajutage päästik lõpuni alla, et kaamera valmis seada.

- Kaamera on valmis, kui ekraanil kuvatakse [Ready for composite shooting].

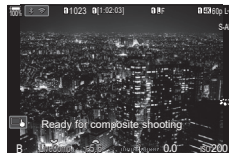

9 Pildistamise alustamiseks vajutage päästikule.

- Reaalajas komposiitpildistamine algab. Kuva värskendatakse pärast iga säritust.

10 Võtte lõpetamiseks vajutage uuesti päästikule.

- Pildistamine lõpeb automaatselt, kui funktsiooni [Live Composite Timer] all valitud aeg on läbi (lk 173). Valida saab ka muid suvandeid.
- Maksimaalne saadaolev salvestusaeg sõltub aku tasemest ja pildistamistingimustest.

ⓘ Saadaolevate ISO-tundlikkuse sätete valikule kohalduvad mõned piirangud.

ⓘ Need piirangud kohalduvad mõnele funktsioonidele pildistamise ajal, sh: seeriavõtte, iseavaja, intervallvõtte-taimer, AE-kahveldamine, välgu kahveldamine, fookuse kahveldamine, kõrge eraldusvõimega võtte, HDR-võtte, fookuse kahveldamine, mitu säritust, trapetskompensatsioon, vahetu ND filter ja kalasilma korrigeerimine.

☞ Tähistaeva AF-i saab kasutada öise taeva pildistamisel. ☞ „Fookusrežiimi valimine (☑ AF-režiim/☑ AF-režiim)“ (lk 72), „Tähistaeva AF-i sätete muutmine (tähistaeva AF Setting)“ (lk 85)

☞ Kuva heledust saab reaalajas koostamise ajal kohandada. ☞ „PIRN/AEG/KOMP. seadistamine (PIRN/AEG/KOMP. seaded)“ (lk 173)

☞ Iga reaalajas komposiitvõtte ajal tehtava särituse säreaja saab eelnevalt menüüdest valida. ☞ „PIRN/AEG/KOMP. seadistamine (PIRN/AEG/KOMP. seaded)“ (lk 173)

Kohandatud sätete salvestamine režiimikettale (kohandatud režiimid C1/C2/C3/C4)

Sageli kasutatavad seaded ja pildistusrežiimid saab salvestada kohandatud režiimidenä ja aktiveerida vastavalt vajadusele lihtsalt režiimikettast keerates. Salvestatud menüüsätteid saab ka menüüdes taastada.

- Sätteid saate salvestada asenditele **C1** kuni **C4**.

Sätete salvestamine (Määra kohandatud režiimile)

P A S M B

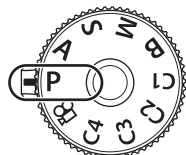



1 Valige muu režiim kui  ja kohandage seadeid vastavalt soovile.

- Teavet sätete kohta, mida saab salvestada, leiate menüüloendist (lk 311).

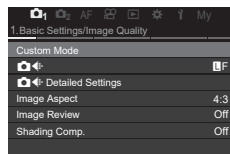

2 Menüüde kuvamiseks vajutage nuppu **MENU**.

3 Tõstke vahekaart  esiketta abil esile.



4 Tõstke esile [1. Basic Settings/Image Quality] nuppude   või tagaketta abil.

5 Valige nuppude   abil [Custom Mode] ja vajutage nuppu .

6 Valige nuppude   abil soovitud kohandatud režiim ([C1]–[C4]) ja vajutage nuppu .

- Kuvatakse valitud kohandatud režiimi menüü.

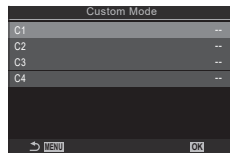

7 Valige nuppude   abil [Assign] ja vajutage nuppu .

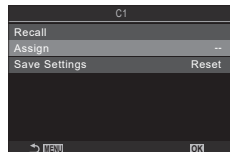

- 8** Valige nuppude Δ ∇ abil [Set] ja vajutage nuppu \odot .
- Kõik olemasolevad sätted kirjutatakse üle.
 - Valitud kohandatud režiimi vaikesätete taastamiseks valige [Reset] ja vajutage nuppu \odot .

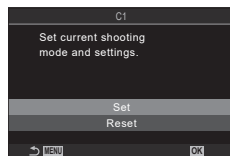

- 9** Vajutage nuppu **MENU**, et menüüdest väljuda.

Kohandatud režiime saab automaatselt uuendada, et näidata pildistamise ajal sätetes (**C1**, **C2**, **C3** või **C4**) tehtud muudatusi. „Sättemuudatuste salvestamine kohandatud režiimides“ (lk 57)

Kohandatud režiimide kasutamine (C1/C2/C3/C4)

PASMB

Kõikide salvestatud sätete, sh pildistusrežiimi aktiveerimiseks:

- 1** Keerake režiimiketas soovitud kohandatud režiimi peale (**C1**, **C2**, **C3** või **C4**).
- Kaamera seadistatakse valitud režiimi sätetele.

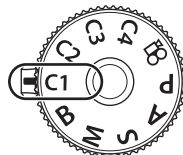

Vaikeseadena ei kohaldata pärast aktiveerimist tehtud muudatusi salvestatud seadetele. Järgmisel korral režiimikettaga kohandatud režiimi valides aktiveeritakse salvestatud seaded.

■ Sättemuudatuste salvestamine kohandatud režiimides

Saate kohandatud režiimides tehtud sättemuudatusi salvestada. Muudetud sätted jäävad alles ka režiimiketta keeramisel. Saate kasutada kohandatud režiimesamamoodi nagu režiimides **P**, **A**, **S**, **M** ja **B**.

- 1** Menüüde kuvamiseks vajutage nuppu **MENU**.
- 2** Tõstke vahekaart esiketta abil esile.
- 3** Tõstke esile [1. Basic Settings/Image Quality] nuppude \triangleleft \triangleright või tagaketta abil.
- 4** Valige nuppude Δ ∇ abil [Custom Mode] ja vajutage nuppu \odot .
- 5** Valige nuppude Δ ∇ abil soovitud kohandatud režiim ([C1]–[C4]) ja vajutage nuppu \odot .
- 6** Valige nuppude Δ ∇ abil [Save Settings] ja vajutage nuppu \odot .
- 7** Valige nuppude Δ ∇ abil [Hold] ja vajutage nuppude \triangleleft \triangleright nuppu \odot .
- 8** Vajutage nuppu **MENU**, et menüüdest väljuda.

■ Salvestatud sätete aktiveerimine

Kõikides režiimides peale režiimi saate taastada kohandatud režiimidesse Kohandatud režiim [C1] kuni Kohandatud režiim [C4] salvestatud sätteid.

- 1 Menüüde kuvamiseks vajutage nuppu **MENU**.
- 2 Tõstke vahekaart esiketta abil esile.

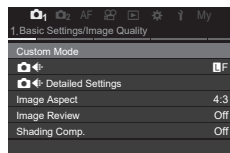

- 3 Tõstke esile [1. Basic Settings/Image Quality] nuppude või tagaketta abil.
- 4 Valige nuppude abil [Custom Mode] ja vajutage nuppu .
- 5 Valige nuppude abil soovitud kohandatud režiim ([C1]–[C4]) ja vajutage nuppu .

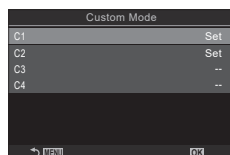

- 6 Valige nuppude abil [Recall] ja vajutage nuppu .

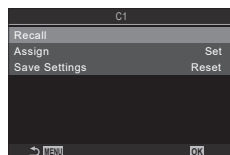

- 7 Valige nuppude abil [Yes] ja vajutage nuppu .

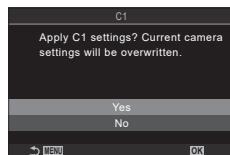

- 8 Vajutage nuppu **MENU**, et menüüdest väljuda.

Kui taastate sätte siis, kui režiimiketas on asendis **C1**, **C2**, **C3** või **C4**, lülitub võtterežiim salvestatud režiimile.

- Sätteid, mis taastatakse, kui vajutatakse nuppe, millele on määratud funktsiooni (lk 208) [Button Function] režiimid [C1]–[C4] (Kohandatud režiim C1–4), kaotavad kehtivuse, kui
- lülitate kaamera välja,
 - keerate režiimiketta mõne teise seade peale,
 - vajutate pildistamise ajal nuppu **MENU**,
 - viite läbi lähtestamise,
 - salvestate või aktiveerite kohandatud seaded.

Videote salvestamine

- ⓘ Videote salvestamisel kasutage SD-kaarti, mis toetab kiirusklassi SD 10 või parem.
- ⓘ Kasutage UHS-II või UHS-I mälukaart, mille UHS-kiirusklass on vähemalt 3, järgmisel juhul:
 - menüüs [📷⏪] on video lahutusvõimeks valitud [4K] või [C4K] või menüüs [📷⏪] on video lahutusvõimeks valitud [A-I] (Kõik sees).

Videoklippide salvestamine videorežiimis (📷)

PASMB

Keerake režiimiketas asendisse 📷 (videorežiim), et salvestada videoid režiimides **P**, **A**, **S** ja **M** saadaval olevate efektidega (lk 60).

1 Pöörake režiimiketas režiimile 📷.

2 Salvestamise alustamiseks vajutage nuppu ⏪.

- Helisignaali ei kõla, kui kaamera teravustab videorežiimis.
- Salvestatav video kuvatakse ekraanil.
- Kui viite silma pildiotsija juurde, kuvatakse salvestatav video pildiotsijas.
- Video salvestamisel kuvatakse punane raam (lk 185).
- Saate muuta salvestamise ajal fookuse asukohta, toksates selleks ekraani.
- Kaamera alustab video salvestamist ja kuvab ekraanil salvestusaja.

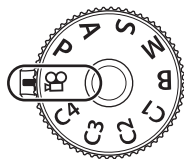

3 Jäädvustamise lõpetamiseks vajutage uuesti nuppu ⏪.

- ⓘ Kui kaamerat kasutatakse pikema aja vältel pidevalt, tõuseb pildisensori temperatuur ning kuval võib esineda müra või värvilaike. Kui see juhtub, lülitage kaamera välja ja laske sel maha jahtuda. Müra ja värvilaikude tekke tõenäosus on eriti suur kõrge ISO-tundlikkuse puhul. Kui sensori temperatuur tõuseb veel, lülitub kaamera automaatselt välja.
- ⓘ Kui kasutate Four Thirdsi süsteemi objektive, ei tööta AF videote tegemise ajal.
- ⓘ Kui menüüs [📷⏪] on valitud ülikire video salvestamine, salvestatakse videod, mis jäädvustatakse pildirežiimis [i-Enhance] kunstifiltriga režiimis [Natural].
- ⓘ Salvestisele võivad jääda ka puute- ja nupuga toimingute helid.
- ⓘ Kaameras kasutatavat tüüpi CMOS-pildisensorigid loovad nn „veereva katiku“ efekti, mis võib põhjustada moonutusi liikuvaid objekte kujutataval pildidel. Sellised moonutused on füüsikaline nähtus, mis esineb kiiresti liikuvaid objekte kujutataval pildidel või kui kaamerat liigutatakse pildistamise ajal. See on eriti silmatorkav suure fookuskaugusega tehtud pildidel.
- ⓘ SDXC-kaardi kasutamisel saab salvestada kuni 3-tunniseid videoid. Videod, mis on suuremad kui 3-tunnised, salvestatakse mitme failina (sõltuvalt salvestustingimustest võib kaamera hakata videot salvestama uute faili enne, kui video pikkus ületab 3 tundi).
- ⓘ SD/SDHC-kaardi kasutamisel salvestatakse videod, mis on suuremad kui 4 GB, mitme failina (olenevalt salvestustingimustest võib kaamera hakata videot salvestama uute faili enne, kui video suurus ületab 4 GB).
- 📷 Samuti saate videote salvestamise käivitamiseks vajutate päästikut. 📷 „Video salvestamine päästiku abil (📷Päästik)“ (lk 216)
- 📷 Jagatud videofaile saab taasesitada ühe videona. 📷 „Filmiklippide taasesitamine“ (lk 189)

■ Säirežiimi valimine (☞ Režiim) (Video säirežiimid)

PASMB

Saate luua videoklippe, mis kasutavad režiimides **P**, **A**, **S** ja **M** saadaolevaid efekte.

- 1 Menüüde kuvamiseks vajutage nuppu **MENU**.
- 2 Tõstke vahekaart ☞ esiketta abil esile.
- 3 Tõstke esile [1. Basic Settings/Image Quality] nuppude ◀▶ või tagaketta abil.
- 4 Valige nuppude △▽ abil [☞ Mode] ja vajutage nuppu OK.
- 5 Valige nuppude △▽ abil soovitud režiim ja vajutage nuppu OK.

P	Optimaalne ava seadistatakse automaatselt objekti heleduse järgi. Kasutage esi- või tagaketast, et muuta särikompensatsiooni.
A	Ava seadistamine muudab tausta kujutamist. Kasutage esiketast särikompensatsiooni muutmiseks ja tagaketast ava muutmiseks.
S	Säriaeg mõjutab seda, kuidas objekt jäädvustatakse. Kasutage esiketast särikompensatsiooni muutmiseks ja tagaketast säriaega muutmiseks. Säriaega saab valida vahemikus 1/24 s kuni 1/32000 s.
M	Saate vabalt kohandada nii ava kui ka säriaega. Kasutage esiketast ava väärtuse valimiseks ja tagaketast säriaega valimiseks. <ul style="list-style-type: none">• Valige säriaeg vahemikust 1/24 kuni 1/32000s. ISO-väärtused vahemikus 200 kuni 12800 on saadaval elemendi [☞ ISO] all ISO-tundlikkuse käsitsi reguleerimise suvandite abil.• Kuva näitab erinevust valitud ava ja säriaega toodetava särituse ning kaamera mõõdetud optimaalse särituse vahel. Kuva vilgub, kui erinevus on suurem kui ±3 EV.• Funktsiooni [☞ M ISO-A Upper/Default] (lk 114) valitud suvand hakkab kehtima.



☞ Säriaega alumine piir muutub vastavalt video salvestusrežiimi kaadrisagedusele.

6 Vajutage nuppu **MENU**, et menüüdest väljuda.

☞ [☞ Mode] on võimalik määrata ka superjuhtpaneelil. ☞ „Superjuhtpaneel / LV-superjuhtpaneel“ (lk 69)

Videoklippide salvestamine pildistusrežiimides

Videoid saab salvestada programmi AE-režiimis isegi siis, kui režiimiketas ei ole asendis .

- ! [⊙REC] tuleb nupule määrata funktsiooni [Button Function] abil (lk 208).
- ! AF-sihik võtab videorežiimi puhul valitud kuju (lk 59). Keerake režiimiketas asendisse  (videorežiim) ja valige AF-sihiku valiku kuval sihiku kuju (lk 77).

- 1 Salvestamise alustamiseks vajutage nuppu, millele on määratud [⊙REC].
 - Salvestamise ajal kuvatakse monitoril „●REC“, salvestusaeg ja punane raam (lk 185).
 - Kui viite silma pildiotsija juurde, kuvatakse salvestatav video pildiotsijas.
 - Saate muuta salvestamise ajal fookuse asukohta, toksates selleks ekraani.



- 2 Salvestamise lõpetamiseks vajutage uuesti nuppu.
 - Salvestamise lõppedes „●REC“, salvestusaeg ja punane raam (lk 185) kaovad.
- ! Isegi kui vajutate nuppu, millele on määratud [⊙REC], ei saa videoid salvestada järgmistel juhtudel:
- mitme säritusega pildistamisel (pildistamine lõppeb samuti), kui päästik on pooleldi alla vajutatud, seeriavõtte ajal, intervallpildistamise ajal, trapetskompensatsiooni või kalasilma korrigeerimise ajal või vahetu ND filtri kasutamise ajal.

Puutenupud

(vaiksed nupud)

PASMB

Saate vältida jäädvustamise ajal kaamera tehtavate tööhelide salvestamist. Pärast elemendi toksamist toksake seadete valimiseks kuvatud nooli.

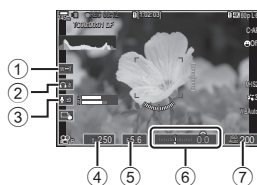

①	võimendatud suum	Motoriseeritud suumiga objektiivide suumimine sisse või välja.
②	kõrvaklappide helitug	Helitugevuse reguleerimine kõrvaklappide kasutamise korral
③	salvestustase	Salvestustaseme valimine.
④	säriaeg	Säriaia kohandamine, kui elemendi [Mode] (video särirežiim) (lk 60) all on valitud [S] (säri prioriteediga AE) või [M] (manuaalne).
⑤	ava	Ava kohandamine, kui elemendi [Mode] (video särirežiim) (lk 60) all on valitud [A] (ava prioriteediga AE) või [M] (manuaalne).
⑥	särikompensatsioon	Särikompensatsiooni kohandamine. Särikompensatsioon on saadaval, kui elemendi [Mode] (video särirežiim) (lk 60) all on valitud [M] ja elemendi [ISO] all on valitud [Auto] (lk 113).
⑦	ISO-tundlikkus	[ISO] kohandamine (lk 113). See suvand on saadaval, kui režiimis [Mode] (video särirežiim) on valitud [M] (lk 60).

ⓘ Vaiksed nupud pole ülikiire filmimise ajal saadaval (lk 142).

🔊 Saate konfigureerida kaamerat nii, et hetkvõtete ajal saab samuti puutepaneeli abil kasutada vaikseid juhtelemente. 🗨️ „Seadistuse nInfo seaded konfigureerimine“ (lk 231)

3 Menüüde kasutamine

Menüüde võimalused

Lisaks võtete ja taasesituse valikutele on menüüdes suvandid, mille abil saate kohandada kaamera tööd ja kuva ning kaamerat häälestada.

Mitmel vahekaardil on olemas funktsioonikategooriad ning igal lehel asuvad seotud funktsioonid.

Vahekaardikategooriate ja iga lehe funktsioonide kohta vt „Vaikesätteid“ (lk 311).

Menüüde kasutamine

- Esiketast : Saate valida vahekaardi.
◀▶/Tagaketast : Saate valida lehe.
△▽ : Saate liigutada kursorit.
Nupp **OK** : Saate sätte kinnitada / liikuda järgmisele kuvale.
Nupp **MENU** : Saate toimingut tühistada / naasta eelmisele kuvale.

Järgmises selgituses on näitena esitatud [AE BKT].

- 1 Menüüde kuvamiseks vajutage nuppu **MENU**.

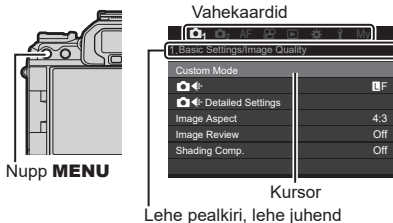

- 2 Soovitud vahekaardi valimiseks kasutage esiketast.

- [AE BKT] asub vahekaardil **2**. Keerake esiketast, kuni soovitud vahekaart **2** tõstetakse esile.

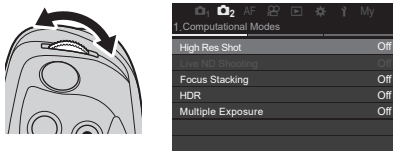

3 Soovitud lehe valimiseks kasutage nuppu $\triangleleft \triangleright$ või tagaketast.

- [AE BKT] asub 3. lehel: [3. Bracketing]. Kasutage nuppe $\triangleleft \triangleright$ või tagaketast, kuni [3. Bracketing] tõstetakse esile.

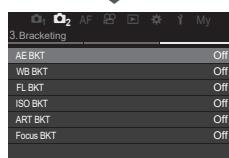
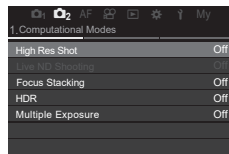

4 Kasutage nuppe $\triangle \nabla$, et valida [AE BKT], seejärel vajutage nuppu \odot .

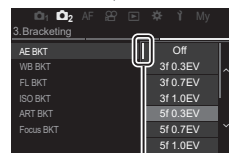
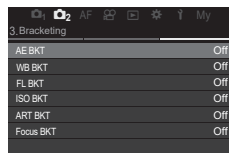

See kuvatakse parajasti valitud suvandi kõrval.

5 Tõstke nuppudega $\triangle \nabla$ valik esile ja vajutage valimiseks nuppu \odot .

- Säte kinnitatakse.
- Vajutage nuppu **MENU**, et menüüst väljuda.
- Üksuse valimisele ja nupu \odot vajutamisele järgnev toiming oleneb menüüüksusest.
- Mõned menüüüksused nõuavad pärast etapi 5 suvandi valimist lisaseadistust. Kasutamiseks uurige iga funktsiooni selgitust.

Selles juhendis on menüüüksuste valimistoiming järgmine.

Menüü	MENU \Rightarrow Q2 \Rightarrow 3. Bracketing \Rightarrow AE BKT
-------	--

\odot Menüüdes saate kasutada mitmikvalitsa asemel nuppu $\triangle \nabla \triangleleft \triangleright$.

\odot Menüü kasutamise lõpetamiseks vajutage nuppu **MENU**.

\odot Teabe saamiseks iga menüüfunktsiooni ja vaikesätete kohta vt „Vaikesätted“ (lk 311).

■ Menüü-üksuse kirjelduse kuvamine

Kui menüü-üksus on valitud ja vajutate nuppu **INFO**, kuvatakse menüü kirjeldus.

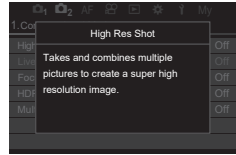
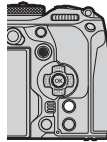

■ Tuhmina kuvatavad üksused

Kui üksus pole parajasti kaamera vm sätete oleku tõttu saadaval, kuvatakse see tuhmina.

Kui tuhm üksus on valitud ja vajutate nuppu **OK**, kuvatakse põhjus, miks see pole saadaval.

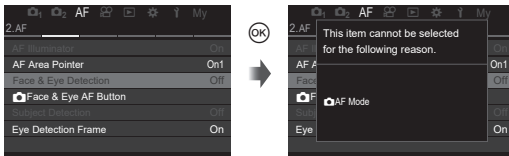

4 Video salvestamise sätted

Võttesätete muutmine (otsenupude/superjuhtpaneeli abil)

Kaameral on palju fotograafiaga seotud funktsioone. Olenevalt nende kasutamise sagedusest saate kasutada sätete tegemiseks nuppe või ekraanil olevaid ikoone.

Otsenupud

Sageli kasutatavad pildistamisega seotud funktsioonid saab määrata nuppudele. Neid nimetatakse otsenuppudeks. Nupud, millele funktsioone saab määrata, on toodud järgnevalt.

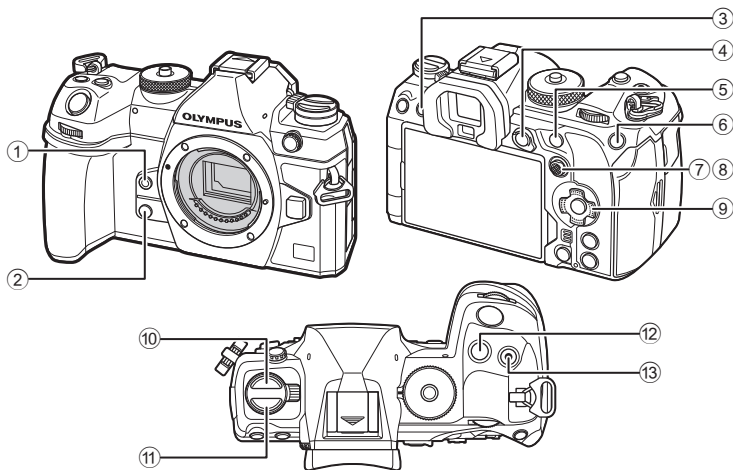

☑ Nuppudele, v.a ⑩ (☑ ⚡ button) ja ⑪ (nupp **AF** [●]), saab määrata eri rolle.
☑ „Nupurollide muutmine (Nupu sätted)” (lk 208)

■ Otsenupud fotovõtete ajal

Otsenupp	Määratud funktsioon	
① Nupp	Valge tasakaalu kiirvalik	lk 152
② Nupp	Eelvaade	lk 224
③ Nupp (LV)	Kuva (ekraan/pildiotsija) valik	lk 37
④ Nupp AEL	AEL	lk 109
⑤ Nupp AF-ON	AF-ON	lk 83, 84
⑥ Nupp ISO	ISO-tundlikkus	lk 113
⑦ Mitmikvalits ()	[:::] (AF-sihiku asukoht)	lk 76
⑧ Mitmikvalits ()	Väljas*	-
⑨ Noolepadi ()	Väljas*	-
⑩ Nupp	Seeriavõte / iseavajaga pildistamine / välk	lk 120, 126
⑪ Nupp AF	AF/mõõtmisrežiim	lk 72, 109
⑫ Nupp	Säriskompensatsioon	lk 106
⑬ Nupp button	Kõrge eraldusv. võte	lk 156

* Vaikimisi pole määratud ühtegi funktsiooni.

■ Otsenupud video salvestamise ajal

Otsenupp	Määratud funktsioon	
① Nupp	Fookuse määr.	lk 152
② Nupp	Suurenda	lk 80
③ Nupp (LV)	Kuva (ekraan/pildiotsija) valik	lk 37
④ Nupp AEL	AEL	lk 109
⑤ Nupp AF-ON	AF-ON	lk 83, 84
⑥ Nupp ISO	ISO-tundlikkus	lk 113
⑦ Mitmikvalits ()	[:::] (AF-sihiku asukoht)	lk 76
⑧ Mitmikvalits ()	Väljas*	-
⑨ Noolepadi ()	Väljas*	-
⑪ Nupp AF	AF/mõõtmisrežiim	lk 72, 109
⑫ Nupp	Säriskompensatsioon	lk 106
⑬ Nupp button	Video salvestamine	lk 59

* Vaikimisi pole määratud ühtegi funktsiooni.

Teabe saamiseks iga otsenupufunktsiooni kohta uurige iga funktsiooni selgituslehte. Selles jaotises selgitatakse, kuidas toimida valikumenüü kuvamisel, näiteks on toodud [AF-Mode].

1 Vajutage soovitud funktsiooni nupp.

- Vajutage nuppu **AF** (📷).
- Kuvatakse valikumenüü.



Valikumenüü

2 Pöörake seade valimiseks esi-/tagaketast.

- Samuti saate kasutada nuppe $\Delta \nabla \triangleleft \triangleright$.
Kui vajutate etapis 1 nuppu ja kuvatakse sätteväärtused kuva üla- ja allservas, saate kasutada järgmisi nuppe.
 $\Delta \nabla$: saate valida ülal kuvatavaid üksusi.
 $\triangleleft \triangleright$: saate valida all kuvatavaid üksusi.
- Selles näites saate funktsiooni [AF-Mode] määramiseks keerata tagaketast.
 - Võttekuva sulgemiseks vajutage päästik pooleldi alla.
- Samuti saate võttekuvale naasmiseks vajutada nuppu, mida vajutasite etapis 1.
- Mõne funktsiooni puhul on pärast etapis 2 sätte valmist saadaval täiendavad üksikasjalikud sätted. Kasutusteabe saamiseks uurige iga funktsiooni selgitust.

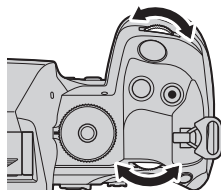

Selles juhendis on otsenuppude kasutusseadistuse muutmine järgmine.

Nupp	AF (📷) nupp ➔ 📷
------	------------------------

Nupu allhoidmisel seadistuse kiire vahetamine

Mõne sätte muutmiseks saate nuppu all hoides keerata esi- või tagaketast.

Nupu vabastamisel seadistuskuva suletakse.

Superjuhtpaneel / LV-superjuhtpaneel

Superjuhtpaneelil / LV superjuhtpaneelil on loetletud pildistamise sätted ja nende aktiivsed väärtused. Kasutage superjuhtpaneeli võtteid pildiotsijas kadreerides ja LV superjuhtpaneeli võtteid monitoril („reaalaja vaates“) kadreerides.

- Fotorežiimis vahetab nuppu **LV** (Nupp LV) vajutamine pildiotsijaga pildistamise ja reaallajas pildistamise vahel.

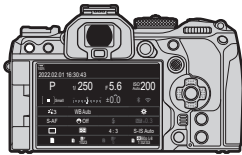

Pildiotsijaga pildistamine
(kui pildiotsija on sees, lülitub
ekraan välja)

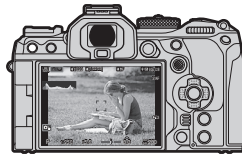

Reaallajas pildistamine

Superjuhtpaneel (Pildiotsijaga pildistamine)

Kui kadreerite objektid pildiotsijas, kuvatakse LV superjuhtpaneel ekraanil pidevalt. Kursori aktiveerimiseks vajutage nuppu **OK**.

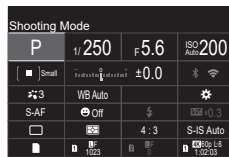
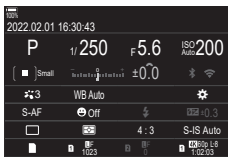

LV superjuhtpaneel (reaallajas pildistamine)

LV superjuhtpaneeli kuvamiseks reaallajas vaate ajal vajutage nuppu **OK**.



Selles jaotises selgitatakse, kuidas kasutada superjuhtpaneeli / LV superjuhtpaneeli, näitena on toodud [Face & Eye Detection].

1 Vajutage nuppu **OK**.

- Kui vajutate seda nuppu reaallajas vaate ajal, kuvatakse ekraanil LV superjuhtpaneel.
- Viimati kasutatud säte tõstetakse esile.

Kursor



- 2 Valige nuppude Δ ∇ \triangleleft \triangleright abil element.
- Valitud säte tõstetakse esile.
 - Samuti saate elemente valida neid ekraanil puudutades.

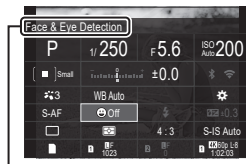

Kuvatakse valitud funktsiooni nimi.

- 3 Esile tõstetud sätte muutmiseks keerake esi-/tagaketast.

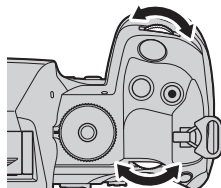

- Praeguse seadistuse salvestamiseks ja võttekuva sulgemiseks vajutage päästik poolleidi alla.

Selles juhendis on otsenuppude kasutusseadistuse muutmine järgmine.



Täiendavad suvandid

Nupu \odot vajutamine sammu 2 all kuvab esile tõstetud sätte suvandid. Mõnedel juhtudel saate konfigurereida täiendavaid suvandeid.

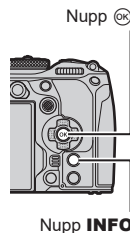

LV superjuhtpaneeli / superjuhtpaneeli kuva



Valikumenüü kuva



Täpsete sätete kuva

■ Superjuhtpaneelil/LV superjuhtpaneelil tehtavad sätted

Fotorežiim

LV superjuhtpaneel

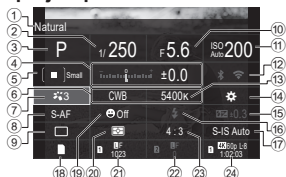

- ① Parajasti valitud svandivi nimi
- ② Säriaeglk 43, 47
- ③ Võtterežiimlk 43
- ④ Särikompensatsioonlk 106
- ⑤ AF-punktlk 77
- ⑥ Valge tasakaallk 150
- ⑦ Pildirežiimlk 145
- ⑧ AF-režiimlk 72
- ⑨ Ajami režiim (seeriavõtte/iseavaja)lk 126
- ⑩ Ava väärtuslk 43, 45
- ⑪ ISO-tundlikkuslk 113
- ⑫ Wi-Fi/Bluetoothlk 261
- ⑬ Värvustemperatuurlk 150

Superjuhtpaneel

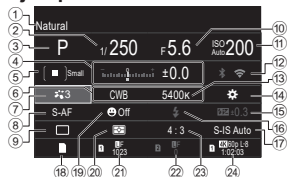

- ⑭ Nupu funktsioonide määraminelk 208
- ⑮ Manuaalse välgu tugevuslk 123
- ⑯ Välgurežiimlk 120
- ⑰ Stabilisaatorlk 136
- ⑱ Salvestamise svandidlk 243
- ⑲ Näo ja silma tuvastuslk 88
- ⑳ Mõõterežiimlk 109
- ㉑ Pesa 1: Pildikvaliteet, salvestatavate piltide arvlk 140
- ㉒ Pesa 2: Pildikvaliteet, salvestatavate piltide arvlk 140
- ㉓ Kuvasuhelk 144
- ㉔ Pildikvaliteet, saadaolev salvestusaaeglk 141

Video salvestusrežiim

LV superjuhtpaneel

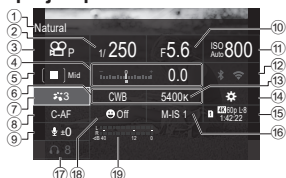

- ① Parajasti valitud svandivi nimi
- ② Säriaeglk 60
- ③ Režiim (video särirežiim)lk 60
- ④ Särikompensatsioonlk 106
- ⑤ AF-punktlk 77
- ⑥ Valge tasakaallk 150
- ⑦ Pildirežiimlk 145
- ⑧ AF-režiimlk 72
- ⑨ Helisalvestuse taselk 62
- ⑩ Ava väärtuslk 60,
- ⑪ ISO tundlikkuslk 113

- ⑫ Wi-Fi/Bluetoothlk 261
- ⑬ Värvustemperatuurlk 150
- ⑭ Nupu funktsioonide määraminelk 208
- ⑮ Pildikvaliteet, saadaolev salvestusaaeglk 141
- ⑯ Stabilisaatorlk 136
- ⑰ Kõrvaklappide helituglk 62
- ⑱ Näo ja silma tuvastuslk 88
- ⑲ Salvestamise tasememõõdiklk 62

Fokuseerimise põhifunktsioonid

Fookusrežiimi valimine



(📷 AF-režiim/📷 AF-režiim)





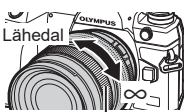

P A S M B 📷

Saate valida teravustamismeetodi (fookusrežiimi).

Nupp	AF 📷 button ➔ ⏪ ⏩ 📷
Superjuhtpaneel	OK ➔ 📷 AF Mode / 📷 AF Mode
Menüü	MENU ➔ AF ➔ 1. AF ➔ 📷 AF Mode MENU ➔ AF ➔ 4. Movie AF ➔ 📷 AF Mode

S-AF (üksik AF)	Kaamera teravustab ühe korra, kui päästik on pooleldi alla vajutatud või vajutatakse nuppu AF-ON . Kui fookus on lukustatud fotorežiimi, kõlab helisignaali ning süttivad AF-kinnitustähis ja AF-sihiku märk. Kui fookus on lukustatud videorežiimi, kõlab helisignaali ning süttivad AF-kinnitustähis ja kuvatakse AF-sihiku märk. See režiim sobib liikumatute või piiratud liikumisega objektide pildistamiseks.
C-AF (pidev AF)	Fotorežiimis kordab kaamera kauguse mõõtmist objekti ja kaamera vahel ning teravustamist, kui päästik on pooleldi all või kui vajutatakse nuppu AF-ON . Kui objekt on fookuses, süttib ekraanil AF-kinnitustähis ning kõlab helisignaali, kui fookus lukustatakse esimest korda. Video salvestamisrežiimis salvestamise ajal ja enne seda kordab kaamera fokuseerimist. Režiim on sobilik siis, kui objekti kaugus muutub.
MF (manuaalfokuseerimine)	See funktsioon võimaldab objektiivi fokuseerimisrõngaga teravustada käsitsi igale positsioonile.  Fookusrõng.
S-AF MF	Kaamera teravustab S-AF-režiimis. Saate fookuse asukohta kohandada objektiivi fokuseerimisrõngaga.



C-AF+TR (jälgiv AF)	<p>Vajutage teravustamiseks päästik pooleldi alla või vajutage nuppu AF-ON; seejärel kaamera jälgib ja hoiab fookust objektil sel ajal, kui hoiate päästikut selles asendis.</p> <p>Videorežiimis jätkab kaamera AF-jälitust, isegi kui vabastate nupu enne salvestamist. Selle peatamiseks vajutage nuppu .</p> <p>Kui hakkate videot salvestama siis, kui kaamera objekti jälitab, jätkub jälitamine.</p> <ul style="list-style-type: none"> • AF-sihik kuvatakse punaselt, kui kaamera ei jälgi enam objekti. Vabastage päästik ja seejärel kadreerige objekt uuesti ning vajutage päästik pooleldi alla või vajutage nuppu AF-ON. • Automaatne teravustamine ei tööta, kui AF sihtmärk kuvatakse punaselt, isegi kui kaamera objekti jälgib. • Jälgivat AF-i ei saa kasutada järgmistel juhtudel: trapetskompensatsioon, kõrge eraldusvõimega võte, fookuse kaheldamine, fookuse liitmine, intervallvõte-taimer, HDR-pildistamine, vahetu ND filtriga pildistamine või kalasilma korrigeerimine.
PreMF (eelsead. MF)	Kaamera fookustab jäädvustamise ajal automaatselt eelseatud fookuspunkti.
 AF (tähistaeava AF) (ainult fotovõtete ajal)	Valige see režiim, et pildistada tähti öises taevas. Tähtede teravustamiseks vajutage nuppu AF/ON .  „Tähistaeava AF-i kasutamine“ (lk 74)

- ① [S-AF MF] kuvatakse ainult režiimis [ AF-Mode]. Automaatfookusega pildistamisel käsitsi fokuseerimiseks valige [ AF+MF].  „Kombineeritud automaatne ja käsitsi teravustamine ( AF+MF)“ (lk 82)
- ① Kaamera ei pruugi objekte teravustada, kui need on kehvalt valgustatud, udused või tolmused või neil puuduvad kontrastid.
- ① Kui kasutate Four Thirdsi süsteemi objektive, ei ole AF videote salvestamise ajal saadaval.
- ① Valik [AF-Mode] ei ole saadaval (lk 292), kui objektiivi fookusrõngas on seatud asendisse MF ja [MF Clutch] (lk 104) seadeks valitud [Operative].
- ⚙️ **Fn**-hoova abil saab AF-režiimi kiiresti vahetada.  „Fn-hoova kohandamine (Fn-hoova seaded)“ (lk 219)
- ⚙️ Saate valida, kas päästiku vajutamisel pooleldi alla toimub fokuseerimine.  „AF-toimingute konfigureerimine katiku allhoidmisel ( AF nupu = pooleldi allavajutamisel)“ (lk 83)







Tähistaeva AF-i kasutamine

1 Valige AF-režiimiks [AF].

2 Vajutage nuppu **AF-ON**, et käivitada tähistaeva AF.

- Tähistaeva AF-i katkestamiseks vajutage uuesti nuppu **AF/ON**.
- Saate seadistada kaamera nii, et tähistaeva AF käivituks päästiku pooleldi alla vajutamisel.  „Tähistaeva AF-i sätete muutmine (tähistaeva AF Setting)“ (lk 85)
- Kaamera kuvab tähistaeva AF-i töötamise ajal teate [Starry Sky AF is Running]. Fookuseindikaator () kuvatakse umbes kaheks sekundiks pärast teravustamist; kui kaamera ei suuda teravustada, hakkab fookuseindikaator kaheks sekundiks vilkuma.

3 Vajutage pildistamiseks päästik lõpuni alla.

- ⚠ Kaamera ei suuda teravustada ereda valgusega kohtades.
- ⚠ Tähistaeva AF-i ei saa kasutada koos funktsiooniga Pro Capture.
- ⚠ [Orientation Linked [::]] (lk 97), [Loop Settings] (lk 100), [AF Limiter] (lk 92), [AF Illuminator] (lk 96), [Face & Eye Detection] (lk 88) ning [AF Scanner] (lk 94) on fikseeritud suvandile [Off] ja [Frame Rate] (lk 225) suvandile [Normal].
- ⚠ Four Thirdsi objektiivi kinnitamisel valitakse käsitsi teravustamine.
- ⚠ Tähistaeva AF on saadaval üksnes OM Digital Solutionsi või OLYMPUSE Micro Four Thirdsi objektiividega. Siiski ei saa seda kasutada objektiividega, mille maksimaalne ava on üle f/5.6. Vaadake lisateavet meie veebilehelt.
- 🔧 Elemendi [Starry Sky AF Setting] (lk 85) puhul saab valida suvandite [Accuracy] ja [Speed] vahel. Kui valite suvandi [Accuracy], paigaldage kaamera enne pildistamist statiivile.
- 🔧 AF-sihtrežiimide valik (lk 77) piirub järgnevaga: []Väike, []Keskmine ja []Suur.
- 🔧 Tähistaeva AF-i valimiseks teravustab kaamera automaatselt lõpmatuseni.
- 🔧 Kui elemendi [Release Priority] olekuks valitud [On], saab päästiku vabastada isegi siis, kui objekt ei ole fookuses.

Fookuse asukoha määramine režiimi Pre MF jaoks

- 1 Valige nupu **AF** (📷) abil [Pre MF] ja vajutage nuppu **INFO**.
- 2 Fokuseerimiseks vajutage päästik pooleldi alla.
 - Fookust saab kohaldada fookuserõngast pöörates.
- 3 Vajutage nuppu **OK**.

🔊 Eelseatud fookuspunkti kaugust saab määrata funktsiooniga [Preset MF distance] (lk 104).

🔊 Kaamera teravustab eelnevalt kindlaks määratud kaugusele ka järgmisel juhul:

- sisselülitamisel ja
- kui väljute menüüdest võttekuvale.

Fookuse käsitsi kohandamine automaatse teravustamise ajal

- Enne jätkamist valige sättele [📷 AF+MF] suvand [On] (lk 82). Režiimides [S-AF], [C-AF], [C-AF+TR] ja [📷 AF] kuvatakse **MF**.

- 1 Valige ikooniga **MF** tähistatud teravustamisrežiim (lk 72).
 - Videote salvestamisel valige [S-AF MF].
- 2 Automaatfookuse abil teravustamiseks vajutage päästik pooleldi alla.
 - Režiimis [📷 AF MF] vajutage tähistava automaatse teravustamise käivitamiseks nuppu **AF-ON**.
- 3 Hoidke päästikut pooleldi alla vajutatuna ja keerake fookusrõngast, et käsitsi teravustada.
 - Uuesti teravustamiseks automaatse teravustamise abil vajutage päästik teist korda pooleldi alla.
 - Käsitsi reguleeritav automaatne teravustamine ei ole saadaval režiimis [📷 AF MF].
 - Käsitsi reguleeritav automaatne teravustamine on saadaval ainult siis, kui fookusrõngast kasutatakse objektiivil M.Zuiko PRO (Micro Four Thirds PRO). Teavet muude objektiivide kohta leiate meie veebilehelt.
- 4 Vajutage pildistamiseks päästik lõpuni alla.

Raami, mis näitab fookuspunkti asukohta, nimetatakse „AF-sihikuks“. Saate viia sihiku pildistatavale objektile. Vaikeseadete korral kasutatakse AF-sihiku paigutamiseks mitmikvalitsat.

- 1 AF-sihiku paigutamiseks saate kasutada mitmikvalitsat.

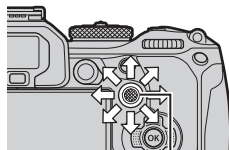

Mitmikvalija





- AF-sihik kuvatakse toimingu alguses.
- Keskmise AF-sihiku valimiseks vajutage mitmikvalitsat või vajutage ja hoidke all nuppu **OK**.
- Saate valida, kas AF-sihiku valik „mähitakse“ ümber kuva servade (lk 100).





AF-punkt

- 2 Pildistage.

- AF-sihiku suvandid kaovad ekraanilt, kui päästik vajutatakse pooleldi alla.
- Valitud AF-sihiku asemel kuvatakse AF-raam.

-  Kui pildistamisrežiimiks on valitud [C-AF] või [C-AF **MF**], saate AF-sihiku teravustamise ajal ümber paigutada.
-  Samuti saate AF-sihiku ümber paigutada video salvestamisel.
-  AF-sihikute suurus ja arv muutub olenevalt võttesätetest.
-  Kui seadele [AF Targeting Pad] (lk 101) on valitud suvand [On], saate AF-sihikut ümber paigutada ekraani puuteelementide abil ja samal ajal pildiotsija abil pildistatava objekti raamistada.

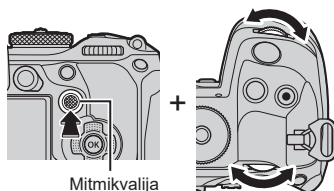

Nupp	 (pikalt vajutamine) ja 
Superjuhtpaneel	 ➔ AF Target Mode

- 1 Hoidke esi- või tagaketta keeramise ajal mitmikvalitsat all.

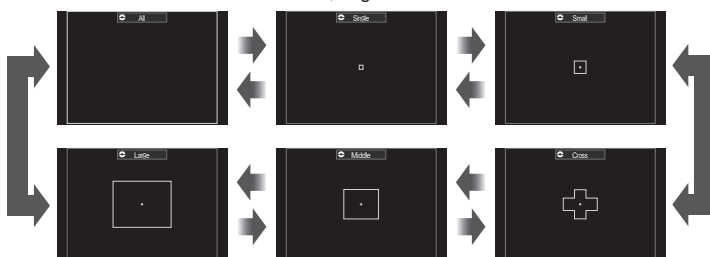

- Kaamera kerib läbi AF-sihikurežiimide, nagu on näidatud.



- Kui  AF on valitud, on saadaval ainult suvidid [=] Väike, [■] Keskmine ja [■■] Suur.
- Videosalvestuse ajal on saadaval ainult suvidid [=] Väike, [■■] Keskmine, [■■■] Suur ja [■■■■] Kõik.
- Kuvatavaid AF-sihitrežiime saab valida jaotises [ AF Target Mode Settings] (lk 79).

Kõik

Kaamera valib sihiku kõigi saadaolevate sihkute hulgast.

- Pildistamisel valib kaamera 1053 (39 × 27) sihiku seast ja videorežiimis 741 (39 × 19) sihiku seast.

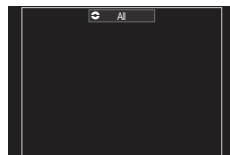

[·] Üksik

Valige üksik fookusesihik.

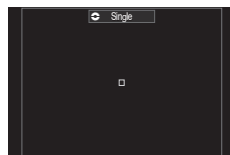

[=] Väike

Saate valida väikestest sihtmärkidest koosneva rühma. Kaamera valib teravustatava sihtmärgi valitud rühmast.

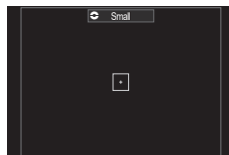
**[#] Rist**

Saate valida sihtmärkide rühma, mis on paigutatud ristküjuliselt. Kaamera valib teravustatava sihtmärgi valitud rühmast.

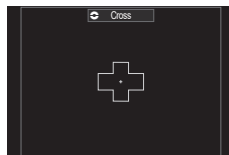
**[■] Keskmine**

Saate keskmise suurusega sihtmärkidest koosneva rühma. Kaamera valib teravustatava sihtmärgi valitud rühmast.

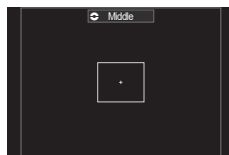
**[■■] Suur**

Saate valida suurtest sihtmärkidest koosneva rühma. Kaamera valib teravustatava sihtmärgi valitud rühmast.

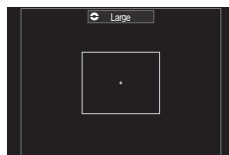
**[■■] C1 – [■■] C4 kohandatud sihik**

Saate AF-sihiku suurust ja sammu (korraga liikumise kaugust) muuta. Kohandatud sihtrežiime saab valida siis, kui jaotises [📷 AF Target Mode Settings] (lk 79) on kohandatud sihiku kõrval märged (✓).

2 Kui soovitud režiim kuvatakse, vabastage mitmikvalits.

- AF-sihikurežiimi suvandeid enam ei kuvata.
- 🔧 AF-sihikute arv võib olenevalt võttesätetest väheneda.
- 🔧 AF-sihiku kuvale pääseb mitmikvalitsa abil. Mitmikvalitsat saab konfigurereida suvandi [📷 Center Button] abil (lk 218).
- 🔧 Olenevalt kaamerasuunast on võimalik valida eraldi AF-sihtrežiime. 🗑️ „AF-sihiku valiku sobitamine kaamera suunaga (📷 Lingitud paigutus [::])“ (lk 97)
- 🔧 Järgmised teravustamisseaded saab hoova **Fn** abil automaatselt taastada. Asendile 1 ja 2 on võimalik määrata eraldi seaded. Selle suvandi abil saate seadeid võttingimuste järgi kiiresti reguleerida.
 - [AF Mode] (lk 72), [AF Target Mode] (lk 77) ja [AF Target Point] (lk 76)
- Fn**-hoova seadistamiseks saab kasutada elementi [📷 Fn Lever Function] (lk 220) või [📷 Fn Lever Function] (lk 220).
- 🔧 Saate valida funktsiooni [C-AF] jaoks AF-sihtmärgi sätteid. 🗑️ [📷 C-AF Center Priority] (lk 86)
- 🔧 Pildirežiimile ja videorežiimile saab valida erinevad suvandid.

AF-sihtrežiimide suvandite seadistamine

(AF-sihtrežiimi seaded)

PASMB

Saate määrata, mis suvandid AF-sihtrežiimi seadistamisel kuvatakse.

Menüü	MENU → AF → 5. AF Target Settings & Operations → AF Target Mode Settings
-------	---

1 Valige AF-sihtrežiimid, mille soovite suvanditena kuvada, ja lisage igaühe kõrvale märge (✓).

- Valige nuppude Δ ∇ abil suvand ja vajutage nuppu \odot selle kõrvale märke (✓) lisamiseks. Märke eemaldamiseks vajutage uuesti nuppu \odot .

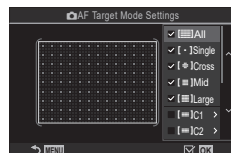

AF Sihtrežiimi seadete kuva

All										
Single										
Cross	Kui lisate suvandile märke (✓), kuvatakse see AF-sihiku valimisel suvandina.									
Mid										
Large	Kui lisate suvandile märke (✓), kuvatakse see AF-sihtrežiimi valimisel suvandina.									
C1 – C4	Saate AF-sihiku suurust ja sammu (korruga liikumise kaugust) muutmiseks vajutada nuppu \triangleright .									
	<table border="1"> <thead> <tr> <th>Üksus</th> <th>Horizontaalne</th> <th>Vertikaalne</th> </tr> </thead> <tbody> <tr> <td>Suurus</td> <td>12 tüüpi (1 / 3 / 5 / 7 / 9 / 11 / 15 / 19 / 23 / 27 / 33 / 39) Vahetada saate nuppude \triangleleft \triangleright või esikettaga abil.</td> <td>10 tüüpi (1 / 3 / 5 / 7 / 9 / 11 / 15 / 19 / 23 / 27) Vahetada saate nuppude Δ ∇ või tagaketta abil.</td> </tr> <tr> <td>Samm</td> <td>8 tüüpi (1 kuni 8) Vahetada saate nuppude \triangleleft \triangleright või esikettaga abil.</td> <td>5 tüüpi (1 kuni 5) Vahetada saate nuppude Δ ∇ või tagaketta abil.</td> </tr> </tbody> </table>	Üksus	Horizontaalne	Vertikaalne	Suurus	12 tüüpi (1 / 3 / 5 / 7 / 9 / 11 / 15 / 19 / 23 / 27 / 33 / 39) Vahetada saate nuppude \triangleleft \triangleright või esikettaga abil.	10 tüüpi (1 / 3 / 5 / 7 / 9 / 11 / 15 / 19 / 23 / 27) Vahetada saate nuppude Δ ∇ või tagaketta abil.	Samm	8 tüüpi (1 kuni 8) Vahetada saate nuppude \triangleleft \triangleright või esikettaga abil.	5 tüüpi (1 kuni 5) Vahetada saate nuppude Δ ∇ või tagaketta abil.
	Üksus	Horizontaalne	Vertikaalne							
Suurus	12 tüüpi (1 / 3 / 5 / 7 / 9 / 11 / 15 / 19 / 23 / 27 / 33 / 39) Vahetada saate nuppude \triangleleft \triangleright või esikettaga abil.	10 tüüpi (1 / 3 / 5 / 7 / 9 / 11 / 15 / 19 / 23 / 27) Vahetada saate nuppude Δ ∇ või tagaketta abil.								
Samm	8 tüüpi (1 kuni 8) Vahetada saate nuppude \triangleleft \triangleright või esikettaga abil.	5 tüüpi (1 kuni 5) Vahetada saate nuppude Δ ∇ või tagaketta abil.								
Režiimide Suurus ja Samm vahetamiseks vajutage nuppu INFO .										

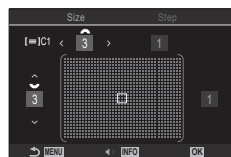

4

Video salvestamise sätted

Kuva on võimalik võtte ajal suurendada. Täpsemaks teravustamiseks suurendage teravustamisala. Suurema suumisuhtega saate teravustada tavapärasest fookusesihikust väiksemaid alasid. Suurendamisel saate teravustamisala soovi kohaselt ümber paigutada.

Nupp	Nupp, millele on määratud 
------	---

 Funktsiooni Superpunkti AF kasutamiseks peate esmalt elemendi [Button Settings] (lk 208) abil mõnele kaamera nupule määrama funktsiooni [**Q**] (lk 210).

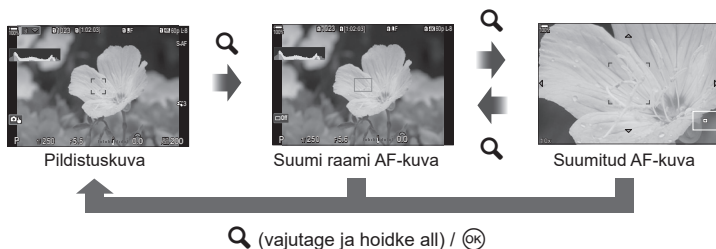





1 Vajutage nuppu, millele on määratud [**Q**] (Suurenda).

- Kuvatakse suumi raam.





2 Raami paigutamiseks saate kasutada mitmikvalitsat.

- Raami uuesti tsentreerimiseks vajutage mitmikvalitsat või vajutage ja hoidke all nuppu .
- Raami paigutamiseks saate kasutada ka noolepatja (   .



3 Suumisuhte valimiseks saate reguleerida suumi raami suurust.

- Vajutage nuppu **INFO** ja seejärel saate suumi raami suurust reguleerida nuppude   või esi- või tagaketta abil.
- Kinnitamiseks ja väljumiseks vajutage nuppu .

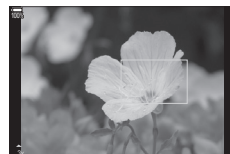

4 Vajutage veel kord nuppu, millele on määratud [Q].

- Kaamera suurendab valitud ala ning täidab sellega kuva.
- Suurendamiseks ja vähendamiseks keerake esi- või tagaketast.
- Kuval saate kerida mitmikvalitsa abil.
- Kasutage kuva kerimiseks noolepatja $\Delta \nabla \triangleleft \triangleright$.
- Kui [ISO Auto] pole valitud, saate võtterežiimis **M** (manuaalne) või **B** (bulb) suumimisel nupu **INFO** abil valida ava väärtust või säriaega.
- Suumi raami naasmiseks vajutage nuppu **Q**.
- Fookuse suumi lõpetamiseks vajutage nuppu \odot .
- Fookuse suumi lõpetamiseks saate ka pikalt vajutada nuppu **Q**.



Säriaia reguleerimise kuva režiimide **M** ja **B** jaoks

- ⚠ Fookuse suurendus rakendub ainult kuval. Kaameraga tehtud kujutisi ei mõjutata.
- ⚠ Zoom AF ei tööta suumikuval või kui kasutate Four Thirdsi süsteemi objektiivi.
- ⚠ Kui [Digital Tele-converter] on olekus [On] ja videosalvestusrežiimis, ei saa kaameraga suumida.
- 🔍 Pildistada saab suurendusraami AF-kuval ja suumi AF-kuval.
- 🔍 Fookust saab suurendada puutetundlike nuppude abil. 📄 „Pildistamine puutekraani toiminguid kasutades“ (lk 41)
- 🔍 Saate seadistada kaamera nii, et fookuse suurendamisrežiimist väljutaks päästiku pooleldi alla vajutamisel. 📄 „Reaalaja vaate suumi ajal päästiku vajutamisel toimuva valimine (LV-lähivõtte režiim)“ (lk 223)

Fokuseerimise konfigureerimise funktsioonid

Kombineeritud automaatne ja käsitsi teravustamine (📷 AF+MF) **PASMB** 📷

Pärast automaatset teravustamist saate teravuse käsitsi reguleerimiseks hoida päästikut pooleldi all ja keerata fookuserõngast. Saate lülituda automaatselt teravustamiselt manuaalsele igal ajal või peenhäälestada fookust käsitsi pärast automaatset teravustamist.

🔧 Toiming varieerub olenevalt valitud AF-režiimist.

Menüü	MENU ➔ AF ➔ 1. AF ➔ 📷AF+MF
-------	----------------------------

On	<p>Fookuse käsitsi reguleerimine lubatakse automaatse teravustamise režiimis. MF kuvatakse suvandite [S-AF], [C-AF], [C-AF+TR] või [📷AF].</p> <ul style="list-style-type: none">• Kui valitud on [S-AF MF], saate pärast üksiku AF-i kasutamist hoida päästikut pooleldi all või hoida alla nuppu AF-ON ja reguleerida teravust käsitsi. Teine võimalus on käsitsi teravustamise sisselülitamiseks keerata fookuserõngast kaamera teravustamise ajal. Teravust saab reguleerida käsitsi ka siis, kui katik on lahti ja seeriavõtete ajal.• Kui valitud on [C-AF MF] või [C-AF+TR MF] ning kaamera on teravustatud püsiva AF-i ja püsiva jälgiva AF-i režiimides, saate fookuserõngast keerates lülitada sisse käsitsi teravustamise. Automaatse teravustamise abil uuesti teravustamiseks vajutage teist korda päästik poole peale või vajutage nuppu AF-ON. Teravust saab reguleerida käsitsi ka siis, kui katik on lahti ja seeriavõtete ajal.• Kui valitud on [📷AF MF], saate käsitsi teravustada pärast teravustamist või automaatse teravustamise abil teravustamise algatamist.
Off	Autofookuse ajal on fookuse manuaalne reguleerimine välja lülitatud.

🔧 Manuaalfookus pole saadaval režiimis [📷SH1] või [ProCap SH1] seeriavõtete ajal.

🔧 Automaatne teravustamine manuaalfookuse ajal on saadaval ka siis, kui autofookus on määratud teistele kaamera juhtelementidele. 📷 „Nupurollide muutmine (Nupu sätted)“ (lk 208)

🔧 Objektiivi fookuserõngast saab automaatse teravustamise katkestamiseks kasutada ainult siis, kui kasutatakse objektiivi M.Zuiko PRO (Micro Four Thirds PRO). Teavet muude objektiivide kohta leiate meie veebilehelt.

🔧 Režiimis **B** (bulb) saab manuaalfookust juhtida funktsiooni [Bulb/Time Focusing] suvandi abil (lk 173).

AF-toimingute konfigureerimine katiku allhoidmisel (AF nupu = pooleldi allavajutamisel)

PASMB 

Saate valida, kas kaamera teravustab, kui päästik on pooleldi alla vajutatud.

Menüü	MENU → AF → 1. AF →  AF by half-pressing =
-------	---

S-AF	Saate määrata AF-toimingu ajaks, kui AF-režiim on [S-AF] . [No]: kaamera ei käivita AF-toimingut, kui päästik on pooleldi alla vajutatud. [Yes]: kaamera käivitab AF-toimingu, kui päästik on pooleldi alla vajutatud. Kui vajutate päästiku pooleldi alla nuppu AF-ON vajutades, jätkatakse autofookust.
C-AF/C-AF+TR	Saate määrata AF-toimingu ajaks, kui AF-režiim on [C-AF] või [C-AF+TR] . [No]: kaamera ei käivita AF-toimingut, kui päästik on pooleldi alla vajutatud. [Yes]: kaamera käivitab AF-toimingu, kui päästik on pooleldi alla vajutatud. Kui vajutate päästiku pooleldi alla nuppu AF-ON vajutades, jätkatakse autofookust.

Autofookus nupu AF-ON abil

PASMB 

Kaamera käivitab AF-toimingu, kui vajutate nuppu **AF-ON**. Autofookus lõppeb, kui vabastate nuppu **AF-ON**. Kui vajutate nuppu **AF-ON** siis, kui kaamera teostab autofookust, kuna katikut vajutatakse pooleldi alla, siis jätkatakse autofookust.

Nupp	Nupp AF-ON
------	-------------------

 Kui funktsiooniks [ AF Mode] on valitud **[C-AF]**, töötab kaamera S-AF-režiimis, kui videosalvestuse ajal vajutatakse nuppu **AF-ON**. Kui **[C-AF+TR]** on valitud, teostab kaamera nupu **AF-ON** vajutamisel AF-jälitust.

Autofookuse kasutamine manuaalfookuse režiimis

(~~AF-ON~~ MF-režiimis)

PASMB 

Saate konfigurēdri kaamera nii, et see teravustab autofookusega nupu **AF-ON** vajutamisel, isegi kui AF-režiim on **[MF]** või **[PreMF]**.

Menüü	MENU ➔ AF ➔ 1. AF ➔ AF-ON in MF mode
No	Kui AF-režiim on [MF] või [PreMF] , ei fokuseeri kaamera autofookusega isegi siis, kui vajutatakse nuppu AF-ON .
Yes	Kui AF-režiim on [MF] või [PreMF] , fokuseerib kaamera autofookusega režiimis [S-AF] , kui vajutatakse nuppu AF-ON .

Kaamera konfigureerimine, kui sel ei õnnestu objekti fokuseerida

(Priorit.)

PASMB 

Saate valida, kas kaamera teeb pildi, kui sel ei õnnestu autofookusega objekti fokuseerida.

Menüü	MENU ➔ AF ➔ 1. AF ➔ Release Priority
S-AF	Saate seadistada kaamera puhuks, kui AF-režiim on [S-AF] ning objekti ei õnnestu autofookusega fokuseerida. [Off] : kui kaameral ei õnnestu objekti autofookusega fokuseerida, ei saa katikut vabastada isegi siis, kui katik on täielikult alla vajutatud. Kui välk on konfigureeritud aktiivseks, siis katikut ei saa vabastada seni, kuni välk on laadinud. [On] : isegi kui kaameral ei õnnestu objekti autofookusega fokuseerida, vabastatakse katik siis, kui see on täielikult alla vajutatud.
C-AF/C-AF+TR	Saate seadistada kaamera puhuks, kui AF-režiim on [C-AF] või [C-AF+TR] ning objekti ei õnnestu autofookusega fokuseerida. [Off] : kui kaameral ei õnnestu objekti autofookusega fokuseerida, ei saa katikut vabastada isegi siis, kui katik on täielikult alla vajutatud. Kui välk on konfigureeritud aktiivseks, siis katikut ei saa vabastada seni, kuni välk on laadinud. [On] : isegi kui kaameral ei õnnestu objekti autofookusega fokuseerida, vabastatakse katik siis, kui see on täielikult alla vajutatud.

Saate konfigureerida funktsiooni Tähistaeva AF.

Menüü	MENU ➔ AF ➔ 1. AF ➔ Starry Sky AF Setting
-------	---

AF Priority	[Accuracy]: teravustamise täpsus on olulisem kui kiirus. Kasutage statiivi. [Speed]: teravustamise kiirus on olulisem kui täpsus.
AF Operation	[=]: fokuseerib autofookusega, kui päästik on pooleldi alla vajutatud. [AF-ON]: fokuseerib autofookusega, kui vajutatakse nuppu AF-ON . [AF-ON Start/Stop]: fokuseerimist alustatakse nupu AF-ON vajutamisel. Fokuseerimise lõpetamiseks vajutage uuesti.
Release Priority	[Off]: kui [AF Operation] on suvandiga [=], ei saa katikut vabastada ka siis, kui see on täielikult alla vajutatud, v.a siis, kui kaamera on fookuses. Kui [AF Operation] on suvandiga [AF-ON] ja vajutatakse nuppu AF-ON , ei saa katikut vabastada ka siis, kui see on täielikult alla vajutatud, v.a siis, kui kaamera on fookuses. Kui nuppu AF-ON ei vajutata, saate hakata pildistama igal ajal katiku allavajutamise teel. Kui [AF Operation] on suvandiga [AF-ON Start/Stop] ning tähistaeva AF käivitatakse, ei alustata võtet ka siis, kui päästik on täielikult alla vajutatud. Kui tähistaeva AF-i ei rakendata, saate hakata pildistama igal ajal katiku allavajutamise teel. [On]: võte algab, kui päästik on täielikult alla vajutatud, olenemata funktsiooni [AF Operation] suvandist.





Funktsioonid AF-i kasutamise kohandamiseks objekti järgi

C-AF-i keskkoha sihiku prioriteet  C-AF keskkoha eelistus)

PASMB 





Kui teravustamine toimub režiimides [C-AF] ja [C-AF MF] sihikurühma abil, määrab kaamera korduvate teravustamistoimingute sarjas alati prioriteedi valitud rühma keskmisele sihtmärgile. Ainult juhul, kui kaameral ei õnnestu keskmist sihtmärki teravustada, teravustatakse valitud fookuserühmas ümbritsevaid sihtmärke. Nii saate jälgida objekte, mis liiguvad kiiresti, kuid suhteliselt ennustataval viisil. Keskkoha prioriteet on enamikul juhtudest soovitatav.

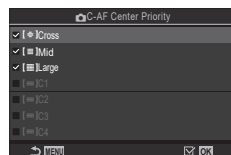



Menüü **MENU** → **AF** → 3. AF →  C-AF Center Priority

- 1 Valige AF-sihtrežiim, milles kaamera määrab korduvate teravustamistoimingute sarjas alati prioriteedi valitud rühma keskmisele sihtmärgile, ja tehke selle kõrvale märke (✓).
 - Valige nuppude   abil suvand ja vajutage nuppu  selle kõrvale märke (✓) lisamiseks.
Märke eemaldamiseks vajutage uuesti nuppu .



 C-AF-i keskkoha eelistus



 Cross	
 Mid	Kui lisate märke (✓) suvandile, määrab kaamera korduvate teravustamistoimingute sarjas alati prioriteedi valitud rühma keskmisele sihtmärgile, kui kasutatakse AF-sihtrežiimi.
 Large	
 C1 -  C4	

-   C1 –  C4 võib märkida (✓) ainult siis, kui kas horisontaalne või vertikaalne suvand [Size] jaotises  AF Target Mode Settings] (lk 79) on vähemalt 5.



C-AFi jälgimise tundlikkus

( C-AFi tundlikkus /  C-AFi tundlikkus)

PASMB 

Saate valida, kui kiiresti kaamera reageerib pildistatava objekti kauguse muutumisele, kui teravustamisel on funktsiooni [ AF Mode] puhul valitud [C-AF], [C-AFMF], [C-AF+TR] või [C-AF+TRMF] või funktsiooni [ C-AF Mode] puhul [C-AF] või [C-AF+TR]. Nii saab automaatse teravustamisega jälgida kiiresti liikuvat objekti või hoida ära kaamera uuesti teravustamist, kui objekt liigub pildistatava objekti ja kaamera vahelt läbi.

Menüü	MENU ➔ AF ➔ 1. AF ➔  C-AF Sensitivity MENU ➔ AF ➔ 4. Movie AF ➔  C-AF Sensitivity
-------	--

- Saate valida funktsioonile (( C-AF Sensitivity)) viie / funktsioonile (( C-AF Sensitivity)) kolme tundlikkustasme vahel.
- Mida suurem on väärtus, seda suurem on tundlikkus. Kui pildistatav objekt siseneb kaadrisse äkitselt, liigub kaamerast kiiresti eemale või muudab kaamera poole või sellest eemale liikudes ootamatult kiirust või peatub, valige positiivne väärtus.
- Mida väiksem on väärtus, seda väiksem on tundlikkus. Kaamera uuestifookustamise vältimiseks, kui pildistatavat objekti varjutavad korraks teised objektid, või kaamera taustale fookustamise vältimiseks, kui AF-sihikut ei õnnestu hoida kiiresti liikuval objektil, valige negatiivne väärtus.

C-AF-teravustamise kiirus

( C-AF Speed)

PASMB 

Saate valida, kui kiiresti kaamera reageerib pildistatava objekti kauguse muutumisele, kui teravustamisel on valitud [C-AF] või [C-AF+TR]. Nii saate reguleerida kaamerale uuestiteravustamiseks kuluvat aega, kui vahetate näiteks pildistatavat objekti.

Menüü	MENU ➔ AF ➔ 4. Movie AF ➔  C-AF Speed
-------	--

- Saate valida kolme teravustamiskiiruse astme vahel.
- Uuestifookustamine käib suvandiga +1 kiiremini ja suvandiga -1 aeglasemini. Uue objekti aeglaseks teravustamiseks valige -1.

Näoprioriteediga AF/Silmaprioriteediga AF (Silma- ja näotuvastus)

Kaamera tuvastab ja fookuseerib portreevõtte objektidelt näod ja silmad automaatselt.

Superjuhtpaneel	☺ ➔ Face & Eye Detection
Menüü	MENU ➔ AF ➔ 2. AF ➔ Face & Eye Detection

☺ Näotuvastus sees	Kaamera tuvastab ja teravustab nägusid.
Väljas	Näoprioriteediga AF on väljas.
☺i Näo ja silma tuvastus sees	Kaamera tuvastab näod ja teravustab lähimat silma.
☺iL Näo ja vas silma tuvastus sees	Kaamera tuvastab näod ja teravustab vasakut silma.
☺iR Näo ja parema silma tuvastus sees	Kaamera tuvastab näod ja teravustab paremat silma.

■ Fokuseeritava näo valimine

1 Suunake kaamera objekti poole.

- Kui kaamera tuvastab nägusid, kuvatakse fokuseeritava näo ümber valge raam. Teiste nägude ümber kuvatakse hallid raamid. Fokuseeritava näo ümber kuvatakse lisaraam, mis ümbritseb valget raami.
- Kui silmaprioriteet on sisse lülitatud, kuvatakse fokuseeritava näo silmade ümber samuti valged raamid. Silmade raamid saab menüüs peita (lk 91).
- Mitme inimese näo/silmade tuvastamisel valige näo fokuseerimiseks nupp, millele on elemendi [Button Settings] (lk 212) abil määratud funktsioon [☺Face Selection] (lk 208). Kui vajutate nuppu, valitakse AF-sihikule lähim nägu. Nägude vahetamiseks hoidke all nuppu ning pöörake esi- või tagaketast. Valiku kinnitamiseks vabastage nupp.
- Teravustatava näo saab valida ka puuetundlike nuppude abil (lk 41).



Teravustamiseks valitud näole osutavad kahekordsed valged sulud.





2 Fokuseerimiseks vajutage päästik pooleldi alla.

- ☺ Fokuseerimiseks saate ka vajutada nuppu **AF-ON** (lk 83).
- Objekti teravustamiseks kasutatavat ala tähistab roheline raam.
- Kui kaamera tuvastab silmad, teravustatakse ühte neist.
- Näo ja silmade prioriteet on saadaval ka režiimis [MF] (lk 72). Kaamera poolt tuvastatud näod ja silmad ümbritsetakse valgete raamidega. Sätis määratakse olenevalt näo keskosas mõõdetud väärtusest.



3 Pildistamiseks vajutage päästik täiesti alla.



- Kui on valitud  (Digitaalne ESP-mõõtmine) (lk 109), toimub mõõtmine prioriteediga nägudel.

- ⓘ Funktsiooni [Face & Eye Detection] ei pruugi olenevalt funktsiooni [Subject Detection] suvandist olla võimalik kasutada (lk 90). Määrake funktsioonile [Subject Detection] suvand [Off].
- ⓘ Olenevalt objektist ja valitud kunstifiltri sättest ei pruugi kaamera olla võimeline nägu õigesti tuvastama.
- ⓘ Funktsioon keelatakse, kui AF-sihtrežiim (lk 77) on [▪] Üksik või [≡] Väike, mõoterežiim (lk 109)  ja [[::]] Punkt mõõtmine (lk 112) on kasutusel.
- ⓘ Funktsioon keelatakse, kui funktsioon  AF Mode (lk 72) suvandiks on määratud  AF või  AF MF.
- ⓘ Režiimiga [C-AF] või [C-AF  MF] mitteportreeobjektide pildistamisel on soovitatav valida suvand [Off].

■ Nuppudele fookuseprioriteedi määramine (Näo ja silma AF nupp)





PASMB

Saate konfigurereida kaamera nii, et katikunupu vajutamine pooleldi või nupu **AF-ON** vajutamine ei fokuseeri kaamerat nägudele ega silmadele isegi siis, kui  Face & Eye AF Button] on suvandiga, mis pole [Off].

Menüü	MENU ⇒ AF ⇒ 2. AF ⇒  Face & Eye AF Button
	Saate valida AF-toimingu aktiveerimise, kui päästik on pooleldi alla vajutatud. [☉ Priority]: kui kaamera tuvastab nägusid ja/või silmi, fokuseerib see nägusid ja/või silmi. [[::]] Priority: isegi, kui kaamera tuvastab nägusid ja/või silmi, fokuseerib kaamera pigem valitud AF-sihikute asukohti.
AF-ON	Saate valida AF-toimingu aktiveerimise nupu AF-ON vajutamisel. [☉ Priority]: kui kaamera tuvastab nägusid ja/või silmi, fokuseerib see nägusid ja/või silmi. [[::]] Priority: isegi, kui kaamera tuvastab nägusid ja/või silmi, fokuseerib kaamera pigem valitud AF-sihikute asukohti.

Kaamera võib tuvastada teravustamisel konkreetset tüüpi objekte. Kiiresti liikuva objekti, nt ralliauto või lennuki juhti või kabiini võib olla raske teravustada. Selle funktsiooni abil saab tuvastada ja teravustada nende objektide üksikelemente.

Menüü	MENU ⇒ AF ⇒ 2. AF ⇒ Subject Detection
-------	---

	Kaamera tuvastab autosid ja mootorrattaid. Selle abil on võimalik hoida fookust elementidel, nagu (eriti motosportis kasutatavat tüüpi) šassii või juht.
	Kaamera tuvastab lennukeid ja helikoptereid. Selle abil on võimalik hoida fookust elementidel, nagu kere või juhikabiin.
	Kaamera tuvastab ronge. Selle abil on võimalik hoida fookust elementidel, nagu autod või juhikabiin.
	Kaamera tuvastab linde. Selle abil on võimalik hoida fookust elementidel, nagu pea või silmad.
	Kaamera tuvastab kasse, koeri jms loomi. Selle abil on võimalik hoida fookust elementidel, nagu pea või silmad.
Väljas	Objekti jälgimise valik on välja lülitatud.

- ⓘ Kui määrate suvandiks muu kui [Off], on funktsiooni [Face & Eye Detection] suvand [Off].
- ⓘ Fotode tegemisel funktsioon keelatakse, kui funktsiooni [📷AF Mode] suvandiks on määratud [📷AF] või [📷AF MF].
Videosalvestuse ajal on see funktsioon saadaval ainult siis, kui funktsiooni [📷AF Mode] suvand on [C-AF+TR].

■ Piltide tegemine funktsiooni [Subject Detection] abil

1 Valige [AF Mode] või [A Mode].

- Fotode tegemiseks valige muu peale suvandite [AF] või [AF MF].
- Videote salvestamiseks valige [C-AF+TR].

2 Suunake kaamera objekti poole.

- Kui kaamera tuvastab objekte, kuvatakse fokuseeritava objekti ümber valge raam. Teiste objektide ümber kuvatakse hallid raamid. Fokuseeritava objekti ümber kuvatakse lisaraam, mis ümbritseb valget raami.
- Kui fokuseeritava objekti ümber ei kuvata valget raami, muutke AF-sihiku suurust ja/või positsiooni nii, et see kataks objekti.

Kui AF-sihtrežiim on suvandiga [Kõik], fokuseeritakse kuva keskkohale lähimat objekti.

- Kui kaamera tuvastab veel üksikelemente, nagu juht või juhikabiin, kuvatakse nende ümber samuti väiksemad valged raamid. Need raamid saab menüüs peita (lk 91).

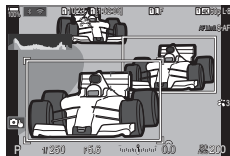

3 Fokuseerimiseks vajutage päästik pooleldi alla.

- Fokuseerimiseks saate ka vajutada nuppu **AF-ON** (lk 83).
- Kui kaamera fokuseerib objekti, kuvatakse fookuse asukohas roheline raam.
- Kui kaamera tuvastab üksikelemente, nagu juht või juhikabiin, fokuseerib see neid.

4 Vajutage pildistamiseks päästik lõpuni alla.

- ⚠ Olenevalt objektist ja valitud kunstifiltrist ei pruugi kaamera objekti õigesti tuvastada.
- ⚠ Olenevalt objekti tüübist ja võttingimustest ei pruugi kaamera objekti õigesti tuvastada.

Tuvastatud silmade raamikuvade konfigureerimine

(Silma tuvastamise raam)

PASMB

Saate valida, kas kuvada valged raamid, kui kaamera tuvastab väikseid osi, nagu silmad ja juhikabiinid.

Menüü	MENU ➔ AF ➔ 2. AF ➔ Eye Detection Frame
Off	Raame ei kuvata väikestel osadel, nagu silmad või juhikabiinid.
On	Raamid kuvatakse väikestel osadel, nagu silmad või juhikabiinid.

- Isegi kui [Eye Detection Frame] on suvandiga [Off], fokuseerib kaamera tuvastamisel silmi või üksikelemente, nagu juhikabiin.

Fookusega seotud kaameratöö muutmise funktsioonid

Objektiivi fookusvahemik



Valige vahemik, mida kaameras automaatselt teravustatakse. Sellest on kasu olukordades, kui teravustamisel tekib pildistatava objekti ja kaamera vahel takistus, mis mõjutab teravustamist drastiliselt. Selle abil saate ka hoida ära esiplaaniobjektide teravustamist läbi aia, akna vms takistuse pildistamisel.

■ Funktsiooni [AF Limiter] salvestatud sätete kasutamine

Menüü	MENU → AF → 3. AF → AF Limiter
-------	---

- 1 Valige nuppudega Δ ∇ [AF Limiter] ja vajutage nuppu **OK**.
- 2 Valige nuppude Δ ∇ abil [On1] / [On2] / [On3] ja vajutage nuppu **OK**.

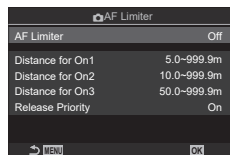

AF-piiraja seadistuskuvade näide

Off	Kaamera ei kasuta fookusekauguste salvestatud vahemikku.
On1	Kaamera kasutab seadistusse [Distance for On1] salvestatud vahemikku.
On2	Kaamera kasutab seadistusse [Distance for On2] salvestatud vahemikku.
On3	Kaamera kasutab seadistusse [Distance for On3] salvestatud vahemikku.

3 Naaske AF-piiraja seadistuskuvale.

- ⓘ AF-piirajat ei saa kasutada järgmistel juhtudel.
- Kui objektiivil kasutatakse fookusepiirajat
 - Kui kasutatakse fookuse kahveldamist
 - Videorežiimis või videot salvestades
 - Kui teravustamisrežiimiks on valitud [AF] või [AF MF]

■ [AF Limiter] konfigureerimine

1 Konfigureerige suvandid.

- Valige nuppude Δ ∇ abil suvand ja kuvage nupu OK abil seadistusmenüü.
- Vajutage uuesti nuppu OK  AF-piiraja seadistuskuvale naasmiseks.

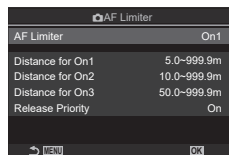

Distance for On1	Saate määrata fookuskauguse vahemiku, mida kasutatakse siis, kui valitud on [On1]. Muutke nuppude Δ ∇ abil numbrit. Numbritel saate liikuda nuppude \triangleleft \triangleright abil. [000.0] – [999.9 m/ft]
Distance for On2	Saate määrata fookuskauguse vahemiku, mida kasutatakse siis, kui valitud on [On2]. Muutke nuppude Δ ∇ abil numbrit. Numbritel saate liikuda nuppude \triangleleft \triangleright abil. [000.0] – [999.9 m/ft]
Distance for On3	Saate määrata fookuskauguse vahemiku, mida kasutatakse siis, kui valitud on [On3]. Muutke nuppude Δ ∇ abil numbrit. Numbritel saate liikuda nuppude \triangleleft \triangleright abil. [000.0] – [999.9 m/ft]
Release Priority	[Off] : täidab funktsiooni [Release Priority] (lk 84) seadistust. [On] : kui kaamerat teravustamine ei õnnestu ja funktsiooni [AF Limiter] jaoks on valitud muu suvand kui [Off], saab päästikut jätkuvalt vabastada.

- ⚠ Funktsioonide [Distance for On1] – [Distance for On3] juures kuvatud joonised on ette nähtud vaid juhendavatena.

Valige, kas kaamera skannib fookust. Kui teravustamine pole võimalik, skannib kaamera fookuse asukohta objektiivskiitumise teel minimaalsest teravustamiskaugusest lõpmatuseni. Soovi korral on võimalik skannimistoimingut piirata. Suvand kehtib siis, kui funktsiooni [AF Mode] jaoks on valitud [C-AF], [C-AF+TR], [C-AF MF] või [C-AF+TR MF] (lk 72).

Menüü	MENU → AF → 3. AF →  AF Scanner
-------	--

Off	Kui teravustamine pole võimalik, siis kaamera ei skanni. Nii ei muutu fookus sedavõrd, et kaotate väikeste objektide jälgimisel vms olukorras pildistamise objekti silmist.
On	Kui teravustamine pole võimalik, skannib kaamera ainult üks kord. Kaamera ei skanni enam seni, kuni jätkub teravustamistoiming.

- Olenemata valitud suvandist hakkab kaamera skannima siis, kui teravustamine pole võimalik, juhul kui funktsiooni [AF Mode] jaoks on [S-AF] või [S-AF MF] valitud.

Faasituvastusega automaatse teravustamise peenhäälestus. Fookust saab peenhäälestada kuni ± 20 sammu ulatuses.

Menüü	MENU \Rightarrow AF \Rightarrow 3. AF \Rightarrow AF Focus Adjustment
-------	---

- ⓘ Tavaliselt pole automaatse teravustamise peenhäälestus selle üksuse abil vajalik. Teravustamise peenhäälestus võib takistada kaameral tavapärasest teravustamisest.
- ⓘ Fookuse peenhäälestamine režiimides [S-AF] ja [S-AF **Mf**] ei toimi.

Salvestatud fookuse reguleerimisväärtuse kasutamine

- 1 Valige nuppudega $\Delta \nabla$ [AF Focus Adjustment] ja vajutage nuppu \odot .
- 2 Valige nuppude $\Delta \nabla$ abil [On] ja vajutage nuppu \odot .

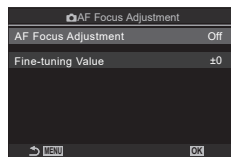

Seadistuskuvale AF kohaldamine

Off	Kaamera ei kasuta fookuse reguleerimisväärtust.
On	Kaamera kasutab fookuse reguleerimisväärtust.

- 3 Naaske seadistuskuvale AF kohaldamine.

Funktsiooni [AF Focus Adjustment] konfigureerimine

- 1 Konfigureerige suvandit.
 - Valige nuppude $\Delta \nabla$ abil suvand ja kuvage nupu \odot abil seadistusmenüü.
 - Vajutage uuesti nuppu \odot seadistuskuvale AF kohaldamine naasmiseks.

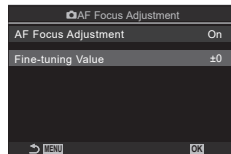

Fine-tuning Value	Saate kohandada kõigi objektiviide teravustamist. Fookust saab peenhäälestada kuni ± 20 sammu ulatuses. [-20] – [±0] – [+20]
--------------------------	---

- ⓘ Saate kuva suumida esiketta või nupu \odot abil tulemuste kontrollimiseks.
- ⓘ Katsepildi tegemiseks vajutage päästikut ja seejärel nuppu \odot , et kontrollida tulemusi.

AF-valgustuse automaatse teravustamise abi (AF-valgustus)

PASMB 

AF-valgustus süttib, et hõlbustada teravustamist vähese valgusega keskkonnas.

Menüü	MENU ➔ AF ➔ 2. AF ➔ AF Illuminator
-------	--

On	Kui pildistatav objekt pole hästi valgustatud, süttib valgustus automaatsel teravustamisel.
Off	Valgustus ei sütti, isegi kui pildistatav objekt pole hästi valgustatud.

- ⓘ AF-valgustuse kasutamiseks vaikse pildistamise ajal tuleb muuta elemendi Silent[♥] Settings] all valitud suvandit (lk 132).

AF-sihiku kuvarežiim (AF ala sihik)

PASMB 

Automaatse teravustamise režiimis tähistab teravustatud objekti asukohta roheline fookusesihik. Selle üksusega juhitakse fookusesihiku kuva.

Menüü	MENU ➔ AF ➔ 2. AF ➔ AF Area Pointer
-------	---

Off	Fookusesihikut ei kuvata.
On1	Fookusesihikut kuvatakse ainult korra pärast seda, kui kaamera teravustab.
On2	Pärast kaamera fokuseerimist on AF-kobarsihimine lubatud ja kaamera kuvab AF-sihikud kõigis fokuseeritud alades, kui katikut vajutatakse pooleldi alla või vajutatakse nuppu AF-ON .

Fookuspositsiooni seadistamise funktsioonid

AF-sihiku valiku sobitamine kaamera suunaga

(📷Lingitud paigutus [:::])

PASMB 👤

Kaamera saab seadistada muutma AF-sihiku asukohta ja AF-sihiku režiimi automaatselt, kui see tuvastab, et on pööratud horisontaal- (laiuti) või vertikaalasendisse (pikuti). Kaamera pööramine muudab kompositsiooni ja seega ka objekti asukohta kaadris. Kaamera saab salvestada AF-sihiku režiimi ja AF-sihiku asukoha eraldi vastavalt kaamera suunale. Kui see suvand on aktiivne, saab funktsiooni [📷[:::]] Set Home] (lk 98) kasutada horisontaal- ja vertikaalasendis erinevate algasendite salvestamiseks.

Menüü	MENU ➔ AF ➔ 5. AF Target Settings & Operations ➔ 📷Orientation Linked [:::]
-------	---

1 Valige funktsioon, millele soovite salvestada eri sätteid horisontaal- ja vertikaalpaigutuse jaoks ning lisage sellele (✔).

- Valige nuppude Δ ∇ abil suvand ja vajutage nuppu \odot selle kõrvale märke (✔) lisamiseks.
Märke eemaldamiseks vajutage uuesti nuppu \odot .

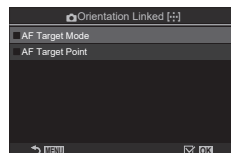

Seadistuskuvale 📷Lingitud paigutus [:::]

AF Target Mode	Kui lisate sellele märke (✔), salvestab kaamera horisontaal- ja vertikaalpaigutusele eri AF-sihtrežiimid (nt [📷]Kõik, [📷]Väike).
AF Target Point	Kui lisate sellele märke (✔), salvestab kaamera horisontaal- ja vertikaalpaigutusele eri AF-sihiku asendid.

2 Kuva naaseb seadistuskuvale 📷Lingitud paigutus [:::].

3 Võttekuvale naasmiseks vajutage nuppu **MENU**.





4 Valige AF-sihiku režiim või sihiku asend kõigepealt ühe ning seejärel teise asendi jaoks.

- Horisontaalasendi, paremale pööratud vertikaalasendi ja vasakule pööratud vertikaalasendi kohta talletatakse eraldi seaded.

Saate valida funktsioonile [::]Home] algasendi. Funktsiooni [::]Home] abil saate ühe nupuvajutusega taastada AF-sihikule varem salvestatud „algasendi“. Selle elemendi abil saab valida algasendi.

Menüü	MENU → AF → 5. AF Target Settings & Operations →  [::] Set Home
-------	--

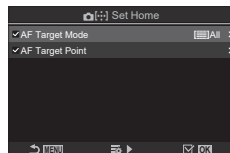

1 Valige algasendisse salvestatav säte ja lisage sellele märg (✓).

- Valige nuppude   abil suvand ja vajutage nuppu  selle kõrvale märg (✓) lisamiseks. Märke eemaldamiseks vajutage uuesti nuppu .





AF Target Mode	Saate määrata AF-sihiku režiimi algasendi. Saadaval on ainult seadete  AF Target Mode Settings] (lk 79) puhul valitud suvandid.
AF Target Point	Saate määrata algasendi fookuse asukoha.

2 Vajutage valitud üksuse suvandite konfigureerimiseks nuppu .

- Saate määrata algasendi seaded
- Kui  Orientation Linked [::] on aktiivne, palutakse teil valida horisontaal- või vertikaalasend (kaamera pööratud vasakule/paremale), enne kui saate vajutada suvandite kuvamiseks nuppu .







■ Funktsiooni [::]Home] kasutamine

Funktsiooni [::]Home] saab kasutada järgmistel viisidel.

- Määrake kuval  Button Function] (lk 208) mõnele nupule funktsioon [::]Home]. AF-sihik liigub nupu vajutamisel salvestatud algasendisse.
- Valige säte  Center Button] [::]HP] (lk 218). AF-sihik liigub mitmikvalitsa vajutamisel salvestatud algasendisse.

AF-sihiku valiku abil saate valida esi- ja tagaketaste või noolepadja funktsioonid. Kasutatavad juhtelemendid saab valida olenevalt kaamera kasutusviisist või isiklikust eelistusest.

Menüü	MENU ➔ AF ➔ 5. AF Target Settings & Operations ➔ [::]Select Screen Settings
-------	---







 dial	<p>Saate valida rollid esi- ja tagakettale.</p> <p>[Off]: puudub.</p> <p>[Pos]: AF-sihiku asend (lk 76).</p> <p>[Mode]: saate valida AF-sihtrežiimi (nt Kõik, [=]Väike) (lk 77).</p>
 button	<p>Saate määrata nuppudele    rollid.</p> <p>[Off]: puudub.</p> <p>[Pos]: AF-sihiku asend (lk 76).</p> <p>[Mode]: saate valida AF-sihtrežiimi (nt Kõik, [=]Väike) (lk 77).</p>

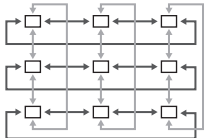
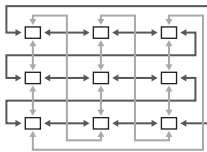

Saate valida, kas AF-sihiku valik „mähitakse“ ümber kuva servade. Samuti saate määrata, kas teil on võimalik valida Kõik (kõik sihikud) enne, kui AF-sihiku valik „mähitakse“ ümber kuva vastaspiiri.

Menüü	MENU ➔ AF ➔ 5. AF Target Settings & Operations ➔ [::] Loop Settings
-------	--

4

Video salvestamise sätted

<p>[::] Loop Selection</p>	<p>[Off]: mähkimine on inaktiveeritud. Sihiku valik jääb kuva piiresse.</p> <p>[Loop 1]: kui jätkate pärast kuva piirini jõudmist mitmikvalitsa vajutamist samas suunas, valitakse vastaspiiri samas reas või veerus olev sihik.</p>  <p>„Loop 1“</p> <p>[Loop 2]: kui jätkate pärast kuva piirini jõudmist mitmikvalitsa vajutamist samas suunas, valitakse vastaspiiri järgmises reas või veerus olev sihik.</p>  <p>„Loop 2“</p>
<p>Via All</p>	<p>[No]: sihiku valik ei liigu enne mähkimist läbi valiku Kõik (kõik sihikud).</p> <p>[Yes]: kui elemendi [::] Loop Selection all on valitud [Loop 1] või [Loop 2], liigub sihiku valik enne vastaspiiri ümber mähkimist läbi valiku Kõik (kõik sihikud).</p> <ul style="list-style-type: none"> • Valiku Kõik (kõik sihikud) peitmine elemendi AF Target Mode Settings all fikseerib sätte [Via All] suvandiks [No].

 Elemendi [::] Loop Settings] suvandiks on määratud [Off] video salvestamise ajal ja kui taravustamisrežiimis on valitud [AF] või [AF MF].

AF-sihikute valiku puudutamine pildiotsijaga pildistamiseks (AF-i sihtimisplaat)

PASMB 

Pildiotsijaga pildistamise saate ekraani puuetundlike juhtelementide abil valida AF-sihiku. Pildistatava objekti jälgimisel pildiotsija abil libistage sõrmega üle monitori fookusesihiku paigutamiseks.

Menüü	MENU ➔ AF ➔ 5. AF Target Settings & Operations ➔ AF Targeting Pad
-------	--

Off	Ekraani puuetundlike juhtelementide abil ei saa AF-sihikut pildiotsijaga pildistamisel valida.
On	Ekraani puuetundlike juhtelementide abil saab valida AF-sihikut pildiotsijaga pildistamisel. Puudutage AF-sihiku valiku aktiveerimiseks või desaktiveerimiseks ekraani õrnalt kaks korda. Kui sihik jõuab ekraani serva ja tõstate sõrme üles tõsta ning nipsate seda uuesti, liigub AF-sihik teise serva või läheb üle režiimi  Kõik, olenevalt funktsiooni [[:::]] Loop Selection suvandist (lk 100).

 Kui valitud on [On], saab suuri raami paigutamiseks kasutada ka puuetundlikke juhtelemente (lk 80).

Teised fokuseerimisel kasulikud funktsioonid



Käsitsi teravustamise abi



(MF-abi)

PASMB 

See on MF-i fookustamisabi. Fookusrõnga pööramisel parandatakse objekti piirjooni või suurendatakse ekraani kuva osa. Kui lõpetate fookusrõnga kasutamise, naaseb ekraan algsele kuvale.

Menüü	MENU ➔ AF ➔ 6. MF ➔ MF Assist
-------	---

Magnify	Suurendab osa ekraanist. [Off] : tavaline kuva. [On] : suurendab osa ekraanist. Suurendatava osa saab eelseadistada AF sihtmärgi funktsiooniga.  „Fookuspunkti valimine (AF-sihiku punkt)“ (lk 76)
Peaking	Kuvab selgelt välja toodud piirjooned koos servaparandusega. [Off] : tavaline kuva. [On] : kuvab selgelt välja toodud piirjooned koos servaparandusega. Saate valida rõhutamise värvi ja intensiivsust.  „Fookuse maksimeerimise suvandid (Fookuse määr. sätted)“ (lk 103)
Focus Indicator	Fookusrõnga keeramisel manuaalfookuse ajal kuvatakse indikaator, mis näitab objekti fokuseerimiseks vajaminevat suunda ja ligikaudset pööramisnurka. [Off] : tavaline kuva. [On] : fookusrõnga keeramisel manuaalfookuse ajal kuvatakse indikaator, mis näitab objekti fokuseerimiseks vajaminevat suunda ja ligikaudset pööramisnurka.

- ⓘ Fookuse määr. kasutamisel täiustatakse sageli rohkem väikeste objektide piirjooni. See ei taga täpset fookustamist.
- ⓘ Fookuse suum pole saadaval järgmistel juhtudel:
Videosalvestuse ajal / kui fookuserežiimis on valitud [**C-AF MF**] või [**C-AF+TR MF**] / mitmiksärutuse ajal / kui funktsiooni [ Digital Tele-converter] suvandiks on määratud videorežiimis [On]
- ⓘ Fookuselüliti mehhanismiga muu tootja objektiivide kasutamisel võidakse fookuse suund ja fookuse indikaatori kuva ära vahetada. Sellisel juhul muutke funktsiooni [Focus Ring] suvandit (lk 104).
- ⓘ Fookuse indikaatorit ei saa kuvada Four Thirds süsteemi objektiivi kasutamisel.
-  Keerake fookuse suumimise ajal suurendamiseks või vähendamiseks esi- või tagaketast.
-  Vajutage nuppu **INFO** värvi ja intensiivsuse muutmiseks, kui kuvatakse fookuse määramine.

Fookuse maksimeerimise suvandid (Fookuse määr. sätted)

PASMB 

Saate objekte rõhutada värviliste piirjoontega. Nii on teravustatud objektid manuaalsel teravustamisel jms olukordades paremini näha.





Nupp	Nupp, millele on määratud [Peaking] ➔ Nupp INFO
Menüü	MENU ➔ AF ➔ 6. MF ➔ Peaking Settings

Peaking Color	Valige fookuse maksimeerimise värv. [White] / [Black] / [Red] / [Yellow]
Highlight Intensity	Valige fookuse maksimeerimise aste. [Low] / [Normal] / [High]
Image Brightness Adj.	Saate reguleerida tausta eredust, nii et fookuse maksimeerimine on paremini näha. [Off] : tavaline kuva. [On] : reguleerib taustaheledust.

- Kui seadele [Image Brightness Adj.] on valitud suvand [On], võib otsepildi kuva olla lõplikust fotost heledam või tumedam.

■ Fookuse maksimeerimise kasutamine

Fookuse maksimeerimise suvandid on järgmised.

- Funktsiooni [Peaking Settings] määramine juhtelemendile funktsiooni [ Button Function] või [ Button Function] abil: fookuse määramiseks juhtelemendile valige [Peaking] funktsioonile [ Button Function] (lk 208) või [ Button Function] (lk 208). Nupu vajutamisel aktiveeritakse fookuse maksimeerimine. Funktsiooni [Peaking] saab valida ka üksusele [Multi Function] (lk 215).
- Suvandi [Peaking] kasutamine funktsioonil [MF Assist]: kui [MF Assist] jaoks on valitud [Peaking], aktiveeritakse fookuse maksimeerimine objektiiv fookusrõnga keeramisel automaatselt.

 Maksimeerimissuvandite kuvamiseks vajutage nuppu **INFO**.

Fookuskauguse valimine eelseadistatud MF-i jaoks

(Eelsead. MF-kaugus)

PASMB 

Valige eelseatud MF-i fookuse asend.

Määrake arv ja ühik (m või ft).

Menüü	MENU → AF → 6. MF → Preset MF distance
-------	--

- ⓘ Kui objektiivil on teravustamise piiraja, desaktiveerige see enne jätkamist.
- ⓘ Näidatud numbrid on ette nähtud ainult näidetena.



MF-lüliti desaktiveerimine

(MF-lüliti)

PASMB 

Desaktiveerige mõnel objektiivil esinev manuaalne teravustamise lüliti. Nii hoiate ära automaatselt teravustamise desaktiveerimise, kui fookusrõngast kogemata keeratakse.

Menüü	MENU → AF → 6. MF → MF Clutch
-------	---

Operative	Kaamera reageerib objektiivi fookusrõnga asendile.
Inoperative	Kaamera teravustamine toimib olenevalt funktsioonile [ AF Mode] või [ AF-Mode] valitud suvandist ja mitte objektiivi fookusrõnga asendist.

- ⓘ Objektiivifookuse abil toimiv manuaalne teravustamine pole saadaval, kui [MF Clutch] jaoks on valitud suvand [Inoperative], isegi kui objektiivi fookuserõngas on manuaalse teravustamise asendis.

🔧 MF-lüliti varustatud objektiivide kohta üksikasjade saamiseks vt lk 292.



Objektiivi fookuse suund

(Fookusrõng.)

PASMB 

Valige fookuserõnga keeramise suund fookuse reguleerimisel.

Menüü	MENU → AF → 6. MF → Focus Ring
-------	--

	Keerake fookuskauguse suurendamiseks rõngast vastupäeva.
	Keerake fookuskauguse suurendamiseks rõngast päripäeva.

Objektiivi asendi lähtestamine väljalülitamisel (Lähtesta obj.)

PASMB

Teil on võimalik kaamera väljalülitamisel objektiivi fookuse lähtestusasendisse mitte ennistada. Nii saate kaamera välja lülitada ilma fookuse asendit muutmata.

Menüü	MENU ➔ AF ➔ 6. MF ➔ Reset Lens
-------	--



Off	Kui kaamera lülitatakse välja, siis objektiivi fookuse asendit ei lähtestata. Elektroonilise suumiga objektiivid taastavad kaamera väljalülitamisele eelnenud suumiasendi.
On	Kui kaamera lülitatakse välja, lähtestatakse objektiivi fookuse asend.

Möötmine ja säritus

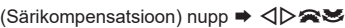

Särituse juhtimine (särikompensatsioon)

PASMB 



Kaamera automaatselt valitud säritust on võimalik teie loominguilistele taotlustele kohandada. Valige positiivsed eredamate või negatiivsed väärtused tumedate piltide jaoks.

Nupp*	 (Särikompensatsioon) nupp ➔ 
Superjuhtpaneel	 ➔ Exposure Comp.

* Kui olete režiimis **M**, vajutage nuppu  (Särikompensatsioon) all hoides esi- või tagaketast.

 Särikompensatsiooni lubamiseks režiimis **M** valige suvandi [ ISO] jaoks [Auto] (lk 113).



- Fotode tegemisel saab särikompensatsiooniks määrata kuni $\pm 5,0$ EV. Pildiotsijas ja otsepildis kuvatakse vahemikku $\pm 3,0$ EV jäävad väärtused. Kui säritus ületab $\pm 3,0$ EV, hakkab särituse riba vilkuma.
- Video salvestamise ajal saab särikompensatsiooni reguleerida vahemikus $\pm 3,0$ EV.
- Särikompensatsiooni vahetu eelvaate kuvamiseks valige sätte [ LV-Mode] suvandiks [Standard] (lk 225) ja sätte [ Night Vision] suvandiks [Off] (lk 225).



Säritusriba Särikompensatsioon

- Filmimisel saab säritust reguleerida ka esi- või tagaketta või puutenuppude abil.

4

Video salvestamise sätted

■ Särikompensatsiooni kohandamine

Režiimid P, A ja S

Videorežiimis saab särikompensatsiooni kohandada, kui elemendi [Mode] (video säritusrežiim) all on valitud [P], [A] või [S] (lk 60).

- 1 Särikompensatsiooni kohandamiseks keerake esiketast.
 - Väärtuse saate valida ka nupu ja noolepadja nuppude abil.

2 Pildistage.

Režiim M

Videorežiimis saab särikompensatsiooni kohandada, kui elemendi [Mode] (video säritusrežiim) all on valitud [M]. Kõigepealt peate aga valida funktsiooni [MISO-Auto] suvandiks [On] (lk 115) ja funktsiooni [ISO] suvandiks [Auto] (lk 113).

- 1 Vajutage nuppu ja kohandage siis esi- või tagaketta abil särikompensatsiooni.

2 Pildistage.

■ Särikompensatsiooni lähtestamine

Särikompensatsiooni lähtestamiseks vajutage ja hoidke all nuppu .

EV astmed särituse reguleerimiseks (EV aste)

PASMB

Saate valida intervallide suuruse, mida kasutatakse säriaja, ava, särikompensatsiooni ja teiste särituse seadete kohandamiseks. Saate valida suvandite 1/3, 1/2 ja 1 EV hulgast.

Menüü	MENU → → 4. Exposure → EV Step
-------	--

Särituse peenhäälestus (Säritaseme nihe)

PASMB

Saate säritust peenhäälestada. Selle suvandi abil on automaatse särituse tulemused ühtlaselt heledamad või tumedamad.

- ⓘ Tavaliselt pole peenhäälestus vajalik. Kasutage seda ainult vajaduse korral. Tavatingimustes saab säritust kohandada särikompensatsiooni abil (lk 106).
- ⓘ Särituse peenhäälestusel vähendatakse särituse peenhäälestuse suunas (+ või -) saadaolevate särikompensatsioonide valikute arvu.

Menüü	MENU → → 4. Exposure → Exposure Shift
-------	---

(digitaalne ESP)	Saate peenhäälestada väärtuse, kui mõõtmismeetod on . [-1] – [±0] – [+1]
(tsentreeriv mõõtmine)	Saate peenhäälestada väärtuse, kui mõõtmismeetod on . [-1] – [±0] – [+1]
(punkt)	Saate peenhäälestada väärtuse, kui mõõtmismeetod on . [-1] – [±0] – [+1]

Virvenduse vähendamine LED-valgustuse korral

(📷Virvenduse skan. / 📷Virvenduse skan.)

PA S M B 📷

LED-valgustuses tehtud fotodel võivad tekkida vöödid. Funktsiooni [📷Flicker Scan]/ [📷Flicker Scan] abil saate optimeerida kuval vöötide jälgimise ajal säriaega.

🔔 📷: suvandit saab kasutada režiimides **S** ja **M**, hääletus režiimis ning režiimis Pro Capture.

📷: suvandit saab kasutada, kui [📷Mode] (video särirežiim) on [**S**] või [**M**].

🔔 Saadaolevate säriaegade hulk on väiksem.

Menüü

MENU ➔ 📷1 ➔ 4. Exposure ➔ 📷Flicker Scan

MENU ➔ 📷 ➔ 1. Basic Settings/Image Quality ➔ 📷Flicker Scan

- Kui see on [On], kuvatakse „FlickerScan“.

FlickerScan















🔔 Fookuse maksimeerimine ega LV superjuhtpaneel pole virvenduse skannimise kuval saadaval. Nende kuvamiseks ja virvenduse skannimise kuvalt väljumiseks vajutage korduvalt nuppu **INFO**.



■ Säriaaja valimine

- Valige esi- või tagaketta või nuppude Δ ∇ abil säriaeg. Soovi korral saate säriaaja valida nuppe FG all hoides.
- Samuti saate kohandada säriaega esiketast keerates, kasutades särituse intervalle, mis on valitud funktsioonis [EV Step] (lk 107).
- Jätkake säriaaja reguleerimist, kuni vööte pole enam kuval näha. Kuva suurendamisel (lk 80) on vööte lihtsam kontrollida.
- Vajutage nuppu **INFO**, siis kuva muutub ning teksti „FlickerScan“ enam ei kuvata. Saate reguleerida ava ja särikompeensatsiooni. Seda saate teha esi- või tagaketta või noolepadja abil.
- Virvenduse skannimise kuvale naasmiseks vajutage korduvalt nuppu **INFO**.

Saate valida, kuidas kaamera mõõdab objekti eredust.

Nupp	AF  Nupp →   
Superjuhtpaneel	 → Metering
Menüü	MENU →  1 → 5. Metering → Metering

 Digitaalne ESP-mõõtmine	See sobib enamikule võtetest, sh taustavalgustusega objektide korral. Kaamera mõõdab kaadri 324 ala ning arvutab optimaalse särituse, võttes arvesse võttekohta.	
 Tsentreeriv mõõtmine	Sobib selliste kompositsioonide puhul, kus põhiobjekt on kaadri keskel. Kaamera määrab särituse kogu kaadri keskmise valgustaseme järgi, keskendudes kaadri keskosas olevale alale.	
 Punktmõõtm.	Pildistatava objekti punktmõõtmiseks saate kasutada kindlat ala. Kaamera mõõdab väikest osa (umbes 2%) kaadrist.	
 Punktmõõtmine (ülesäri)	Suurendab punktmõõtmise säritust. Tagab, et heledad objektid jäävad paistma heledana.	
 Punktmõõtmine (vari)	Vähendab punktmõõtmise säritust. Tagab, et tumedad objektid jäävad paistma tumedana.	

 Punktmõõtmise asukoha saab määrata valitud AF sihtmärgi juurde.  „Fookusesihiku mõõtmine ([::]Punktmõõtmine)“ (lk 112)

Särituse lukustamine

(AE-lukk)

Säritust saate lukustada, vajutades nuppu **AEL**. Kasutage seda võimalust, kui soovite fookust ja säritust kohandada eraldi või kui soovite pildistada sama säritusega mitu pilti.

Nupp	Nupp AEL
------	-----------------

 Kaamera saab konfigurereida luku automaatseks vabastamiseks võtte järel.

 **[AEL] Auto Reset** (lk 110)

- Kui nupule **AEL** on määratud muu funktsioon, tuleb **[AEL]** (lk 213) määrata juhtelemendile ka seade **[Button Function]** abil (lk 208).
- Kui vajutate nuppu **AEL** ühe korra, lukustatakse säritus ja kuvatakse „AEL“.
- AE-luku tühistamiseks vajutage uuesti nuppu.
- Lukk vabastatakse, kui kasutate režiimiketast, nuppu **MENU** või nuppu .

AE-lukustuse mõõtmine ja säritus (Mõõtmine **(AEL)** ajal)

PASMB 

Saate valida mõõtmismeetodi, mille abil mõõdetakse säritust, kui säritus on nupu **AEL** abil lukustatud.

Menüü	MENU → Q1 → 5. Metering → Metering during (AEL)
-------	--

- Lisateabe saamiseks AE-lukustuse kohta vt lk 109.

Autom.	Säritust mõõdetakse funktsioonile [Metering] valitud meetodi abil (lk 109).
<input checked="" type="checkbox"/> (tsentreeriv mõõtmine)	Kaamera määrab särituse kogu kaadri keskmise valgustaseme järgi, keskendudes kaadri keskosas olevale alale.
<input type="checkbox"/> (punktmõõtmine)	Kaamera mõõdab väikest osa (umbes 2%) kaadrist.
<input type="checkbox"/> Hi (heledate alade punktmõõtmine)	Punktmõõtmise ala muudetakse koos ülesäriga eredamaks.
<input type="checkbox"/> Sh (varjude punktmõõtmine)	Punktmõõtmise ala muutub koos ülesäriga tumedamaks.

AE-lukustuse vabastamine võtte järel (**(AEL)** Autom. lähtest.)

PASMB 

Saate konfigurida kaamera nii, et see vabastab luku automaatselt pärast lukustatud säritusega võtet nupu **AEL** vajutamisel.

Menüü	MENU → Q1 → 5. Metering → (AEL) Auto Reset
-------	---

No	Säritus jääb pärast võtet lukku. Luku vabastamiseks vajutage nuppu AEL .
Yes	Särituse lukk vabastatakse pärast võtet.

 Kui funktsioonidega, nagu seeriavõtte, kohandatav taimer või intervallvõtte, tehakse mitu fotot, vabastatakse särituse lukustus pärast fotoseeria tegemist.



Särituse lukustamine, kui päästik vajutatakse pooleldi alla (AEL, vajut. poolen ⇐)

PASMB

Saate seadistada kaamera nii, et säritus lukustatakse päästiku pooleldi alla vajutamisel.

Menüü	MENU → Q1 → 5. Metering → AEL by half-pressing ⇐
-------	--



No	Kui päästik vajutatakse pooleldi alla, siis säritust ei lukustata. Säritus määratakse võttingimuste järgi, kui päästik vajutatakse täielikult alla.
Yes	Kui päästik vajutatakse pooleldi alla, siis säritus lukustatakse.
S-AF Only	Säritus lukustatakse, kui päästik vajutatakse pooleldi alla ainult siis, kui AF-režiim on [S-AF], [S-AF MF], [S AF] või [S AF MF].

- ⓘ Kui säritus on lukustatud nupu **AEL** vajutamise teel, püsib see lukus, kui vajutate katiku pooleldi alla sellest seadistusest olenemata.
- 🔊 Kui seadistate kaamera nii, et säritust ei lukustata päästiku pooleldi alla vajutamisel, saate valida, kas kaamera mõõdab iga kaadri heledust seeriavõtte ajal.  „Seeriavõtte mõõtmissuvandite määramine (Mõõtmise  ajal)“ (lk 112)

Seeriavõtte mõotmissuvandite määramine (Mõotmine ajal)

PASMB

Menüü	MENU → Q1 → 5. Metering → Metering during 
No	Kaamera mõõdab sätitust esimese kaadri jäädvustamisel ja seeriavõtte ajaks sätitus lukustatakse.
Yes	Kaamera mõõdab heledust ning reguleerib vastavalt sellele iga kaadri sätitust.

- ① Kui sätitus nupu **AEL** abil (lk 109) või katiku pooleldi allavajutamise teel (lk 111) lukustatakse, püsib see lukus seeriavõtte ajal isegi, kui funktsiooni [Metering during ] suvandiks on määratud [Yes].
- ① Kui [SH1] või [ProCap SH1] on määratud, on funktsiooni [Metering during ] suvandiks kinnitatud [No].



Fookusesihiku mõotmine ([:::]Punktmõotmine)



PASMB

Saate valida, kas kaamera mõõdab aktiivset AF-sihikut, kui funktsioonile [Metering] on valitud suvand []. Seadeid on võimalik kohandada eraldi punktmõotmiseks, heledate alade või tumedate alade punktmõotmiseks.

Menüü	MENU → Q1 → 5. Metering → [:::]Spot Metering
-------	--

- 1 Valige mõotmise meetod, millega soovite kaamera abil praegust AF-sihikut mõõta ja lisage sellele märges (✓).
 - Valige nuppude Δ ∇ abil suvand ja vajutage nuppu \odot selle kõrvale märges (✓) lisamiseks.
- Märke eemaldamiseks vajutage uuesti nuppu \odot .

Spot	See rakendatakse, kui [Metering] on [] (punktmõotmine).
Spot Hilight	See rakendatakse, kui [Metering] on [ Hi] (punktmõotmine).
Spot Shadow	See rakendatakse, kui [Metering] on [ Sh] (varjude punktmõotmine).

- ① [Face & Eye Detection] lülitub automaatselt välja.
- ① Valitud suvand hakkab kehtima siis, kui AF-sihiku režiimiks on valitud []Üksik või []Väike (lk 77).
- ① Kaamera suurendab fookuse suumimisel valitud AF-sihikut (lk 80).

Valige väärtus vastavalt objekti eredusele. Kõrgemad väärtused võimaldavad teha tumedamaid võtteid, kuid suurendavad ühtlasi pildil „müra“ (laigulisust). Valige [Auto], et kaamera saaks reguleerida tundlikkust valgustingimuste järgi.

Nupp	Nupp ISO ➔
Superjuhtpaneel	➔ ISO

- ⓘ Videosalvstuse ajal fikseeritakse ISO-tundlikkusele suvand [Auto], kui funktsioonile [Mode] (video särirežiim) on valitud [P], [A] või [S]. Kui valite režiimi [Mode] all elemendi [M], saate valida ka muid suvandeid. „Esi- ja tagaketastele rollide määramine (Ketta funktsioon / Ketta funktsioon)“ (lk 216)

Auto	<p>Tundlikkust reguleeritakse automaatselt pildistamistingimuste järgi. Hetkvõtete tegemisel saate valida ISO-tundlikkuse maksimum- ja standardväärtused. (ISO-A Upper/Default) (lk 114))</p> <p>Saate valida säriaja, mille puhul ISO-tundlikkus režiimides P ja A tõusma hakkab. (ISO-A Lowest S/S) (lk 115))</p> <p>ⓘ Video salvestamise ajal määratakse ISO-tundlikkuseks väärtus vahemikus ISO 200 kuni 12800. Kui elemendi [Mode] (video särirežiim) all on valitud [M], tuleb ISO-tundlikkuse automaatselt juhtimiseks valida elemendi [ISO-auto] olekuks [On]. Samuti saate valida ISO-tundlikkuse maksimum- ja standardväärtused. „Säriaja valimine, et kaamera hakkaks režiimides P ja A automaatselt ISO-tundlikkust suurendama (ISO-A alumine S/S)“ (lk 115)</p>
L80, L100, 200–102400 (pildistamine)	<p>Valige ISO-tundlikkuse väärtus. ISO 200 tagab hea tasakaalu müra ja dünaamilise ulatuse vahel. Valige suurema avatuse jaoks [L100] või [L80] (suuremad f-arvud). [L80] on samaväärne ISO 80, [L100] ISO 100-ga.</p> <p>ⓘ [L80] on [L100] saadaval kõigis säriväärtuste astmetes.</p> <p>ⓘ [L80] ja [L100] abil vähendatakse dünaamilist ulatust.</p>
200–12800 (video salvestamine)	<p>Valige ISO-tundlikkuse väärtus. ISO 200 tagab hea tasakaalu müra ja dünaamilise ulatuse vahel.</p>

- ⓘ ISO 16000-st suuremate väärtuste kombineerimisel elektroonilise katikuga kasutatavate seadetega (nt helitu režiimi või fookuse kaheldamisega) määratakse välgu sünkroonimiskiiruseks 1/50 s.
- ⓘ Sõltumata ISO-tundlikkuse all valitud väärtusest on ISO kaheldamisega vaikselt tehtud fotode välgu sünkroonimiskiirus 1/50 s.
- ⓘ Kui režiimis [Mode] (video särirežiim) on valitud [M], saab ISO-tundlikkust filmimise ajal kohandada puuetundlike juhtelementide (lk 62) või esi- või tagaketta abil.
- ⓘ Kui pildistamisel on pildirežiimiks valitud [Dramatic Tone] või [Watercolor], ei ületa tundlikkus suvandi [Auto] valimisel väärtust ISO 1600.

ⓘ Kui seade [Mode] (video säirežiim) suvandiks on valitud [M], kehtivad olenevalt pildirežiimist järgmised piirangud:

- [2 OM-Log400] / [3 HLG]:
 - Kui [ISO] jaoks on valitud kaadrisagedus 23,98p, 24,00p, 25,00p või 29,97p, on [Auto] piiratud ISO-tundlikkusega 400–6400.
 - Kui [ISO] jaoks on valitud kaadrisagedus 50,00p või 59,94p, on [Auto] piiratud ISO-tundlikkusega 400–12800.
 - Madalaim ISO 400 jaoks käsitsi valitav väärtus.
- [Dramatic Tone] / [Watercolor]:
 - [Auto] on piiratud ISO-tundlikkusega 200–3200.
- Kunstifiltrid, v.a [Dramatic Tone] / [Watercolor]:
 - Kui [ISO] jaoks on valitud kaadrisagedus 23,98p, 24,00p, 25,00p või 29,97p, on [Auto] piiratud ISO-tundlikkusega 200–3200.
 - Kui [ISO] jaoks on valitud kaadrisagedus 50,00p või 59,94p, on [Auto] piiratud ISO-tundlikkusega 200–6400.
- Muud pildirežiimid:
 - Kui [ISO] jaoks on valitud kaadrisagedus 23,98p, 24,00p, 25,00p või 29,97p, on [Auto] piiratud ISO-tundlikkusega 200–6400.

EV astmed ISO-tundlikkuse reguleerimiseks (ISO aste) **PASMB**

Saate määrata ISO-tundlikkuse reguleerimise intervallide suuruse. Saate valida suvandite 1/3 ja 1 EV hulgast.

Menüü	MENU → 1 → 3. ISO/Noise Reduction → ISO Step
-------	--

Režiimis [Auto] valitud ISO-tundlikkusvahemiku määramine (ISO-A ülem/vaik / ISO-M ISO-A ülem/vaik) **PASMB**

Saate valida kaamera valitavad ISO-tundlikkuse väärtused, kui [ISO] või [ISO] jaoks on valitud suvand [Auto].

Menüü	MENU → 1 → 3. ISO/Noise Reduction → ISO-A Upper/Default MENU → M → 3. ISO/Noise Reduction → ISO-M ISO-A Upper/Default
-------	--

Upper Limit	Saate valida kaameras automaatselt valitava tundlikkuse ülempiiri. Seda määrata väärtuse nuppude Δ ∇ või esi- või tagaketta abil.
Default	Saate valida vaiketundlikkuse. Seda määrata väärtuse nuppude Δ ∇ või esi- või tagaketta abil.

- Saate nuppude \triangleleft \triangleright abil vahetada suvandite [Upper Limit] ja [Default] vahel.
- ⓘ [ISO] ja [ISO] ülempiir ja vaikesätted on erinevad. Kui aktiivse avatuse ja säriajaga optimaalset säritust saavutada ei õnnestu, rakendatakse väiksem tundlikkus.

Säriaea valimine, et kaamera hakkaks režiimides P ja A automaatselt ISO-tundlikkust suurendama (📷 ISO-A alumine S/S)

P A S M B 📷

Valige säriaeg, mille korral kaamera hakkab ISO-tundlikkust suurendama, kui [📷 ISO] jaoks on valitud suvand [Auto].

Menüü	MENU ➔ 📷 ₁ ➔ 3. ISO/Noise Reduction ➔ 📷 ISO-A Lowest S/S
Auto	Kaamera määrab selle automaatselt.
1/8000 – 60"	Kaamera hakkab ISO-tundlikkust määratud säriajaga suurendama. Vajutage nuppu Ⓞ ja määrake nuppude Δ ▽ abil säriaeg.

Režiimide valimine, et funktsiooni [Auto] saaks ISO-tundlikkuse jaoks kasutada (📷 ISO-auto / 📷_M ISO-auto)

P A S M B 📷

Valige režiimid, kus funktsiooni [Auto] saab ISO-tundlikkuse jaoks kasutada.

Menüü	MENU ➔ 📷 ₁ ➔ 3. ISO/Noise Reduction ➔ 📷 ISO-Auto MENU ➔ 📷 _M ➔ 3. ISO/Noise Reduction ➔ 📷 _M ISO-Auto
-------	---

📷 ISO-Auto

P/A/S	[Auto] on kasutatav ISO-tundlikkuse jaoks, kui võtterežiim on P , A või S .
P/A/S/M	[Auto] on kasutatav ISO-tundlikkuse jaoks, kui võtterežiim on P , A , S või M .

📷_M ISO-auto





Off	[Auto] pole ISO-tundlikkuse jaoks kasutatav, kui [📷 Mode] (lk 60) on [M].
On	[Auto] on ISO-tundlikkuse jaoks kasutatav, kui [📷 Mode] (lk 60) on [M].

Suure ISO-müra vähendamise võimalused

( Mürafilter /  Mürafilter)

PASMB 

Saate suure ISO-tundlikkusega filmitud võtetelt pildimoodustisi („müra“) eemaldada. Nii saate vähendada kehvast valgusest filmitud videote „teralisust“. Saate valida müravähenduse hulga.

Menüü	MENU →  1 → 3. ISO/Noise Reduction →  Noise Filter MENU →  1 → 3. ISO/Noise Reduction →  Noise Filter
-------	--

Off	Müravähendus ei ole sisse lülitatud.
Low / Standard / High	Saate valida müravähenduse hulga.

Pilditöötlemise suvandid

(Madala ISO töötlus)

PASMB 

Saate valida väikse ISO-tundlikkusega tehtud fotodele seeriavõttega rakendatud töötlemise tüüpi.

Menüü	MENU →  1 → 3. ISO/Noise Reduction → Low ISO Processing
-------	---

Drive Priority	Pilditöötlust kohandatakse nii, et ühe seeriavõttega tehtavate piltide arvu ei piirata.
Detail Priority	Pilditöötlemises on esmatähtis pildi kvaliteet.

 Üksikvõtetega tehtud fotosid töödeldakse režiimis [Detail Priority] isegi siis, kui valitud on [Drive Priority].

Pika säriaja müra vähendamise suvandid (Müra vähendamine)

PASMB

Saate valida, kas lühikese säriajaga fotosid töödeldakse, et vähendada piltidelt jäänukeid („müra“). Lühikese säriaja korral on müra tingitud kaameras endas tekkivast soojusest. Pärast iga foto tegemist teeb kaamera müra vähendamiseks teise foto, mistõttu tekib valitud säriajaga võrdne viive enne järgmise foto tegemist.

Menüü	MENU ➔ Q1 ➔ 3. ISO/Noise Reduction ➔ Noise Reduction
-------	--

Off	Müravähendust ei tehta.
On	Müravähendus tehakse mis tahes säriajaga.
Auto	Müravähendus toimub automaatselt siis, kui kaamera sisetemperatuur tõuseb.

- ⓘ Müravähenduse ajal kuvab kaamera protsessi lõpuleviimiseni allesjäänud aega.
- ⓘ Seeriavõtte ajal valitakse automaatselt suvand [Off] ning müravähendust ei toimu.
- ⓘ Müravähendus ei pruugi olenevalt pildistatavast objektist ja pildistamistingimustest soovitud tulemusi anda.
- 🔊 Selle funktsiooni kasutamiseks vaiksese režiimis tuleb konfigurereida funktsioon [Silent[🔇] Settings] (lk 132).

Välguga pildistamine

Välklambi kasutamine

(Välguga pildistamine)

Kui kasutate välklampi, mis on mõeldud kasutamiseks koos kaameraga, saate valida oma vajaduste täitmiseks mitmesuguste võtterežiimide vahel.

■ Kasutamiseks mõeldud välklambid

Valige enda vajadustele vastav välklamp, võttes arvesse tegureid nagu nõutav tugevus ja see, kas välklamp toetab makrofotograafiat. Välklambid, mis on loodud pidama sidet kaameraga, toetavad mitmesuguseid välgurežiime, sh automaatne TTL ja super-FP. Välklambi saab paigaldada kaamera välgukingale või ühendada kaabli (saadaval eraldi) ja välguhoidja abil. Kaamera toetab ka alljärgnevat juhtmevabasid välgu juhtimise süsteeme.

Pildistamine raadiojuhitava välguga: režiimid CMD, ⚡CMD, RCV ja X-RCV

Kaamera juhib üht või enamat kaugjuhitavat välklampi raadiosignaali abil. Asukohtade raadius, kuhu välklampe saab asetada, suureneb. Välklambid saavad juhtida teisi ühilduvaid seadmeid või saab need varustada raadiosidel töötavate saatjate/vastuvõtjatega, et võimaldada selliste seadmete kasutamist, mis ei toeta muidu välgu juhtimist raadio teel.

Pildistamine juhtmevaba kaugjuhtimisega välguga: RC-režiim

Kaamera juhib üht või enamat kaugjuhitavat välklampi optiliste signaalide abil. Välgurežiimi saab valida kaamera juhtnuppude abil (lk 124).

■ Ühilduvate välklampidega seotud funktsioonid

Välklamp	Toetatavad välgu juhtimise režiimid	GN (juhtarv, ISO 100)	Toetatavad juhtmevabad süsteemid
FL-700WR	TTL-AUTOM., MANUAALNE, FP TTL AUTOM., FP MANUAALNE, MULTI, RC, SL MANUAALNE	GN 42 (75/150 mm*1) GN 21 (12/24 mm*1)	CMD, ⚡CMD, RCV, X-RCV, RC
FL-900R	TTL-AUTO, AUTO, MANUAL, FP TTL AUTO, FP MANUAL, MULTI, RC, SL AUTO, SL MANUAL	GN 58 (100/200 mm*1) GN 27 (12/24 mm*1)	RC.
STF-8	TTL-AUTOM., MANUAALNE, RC *2	GN 8,5	RC*2
FL-LM3	Erineb sõltuvalt kaamera sätetest.	GN 9,1 (12/24 mm*1)	RC*2

*1 Objektiivi maksimaalne fookuskaugus (kaldkriipsule järgnevad arvud on formaadiga 35 mm samaväärsed fookuskaugused), mille juures seade suudab tagada välguga kaetuse.

*2 Toimib ainult käsuedastajana (saatjana).

■ Ühilduvate välklampide kinnitamine

Väliste välklampide kinnitamise ja kasutamise meetodid sõltuvad seadmest. Vaadake täpsemat teavet seadmega kaasa tulevatel dokumentidel. Alljärgnevad juhised kehtivad seadme FL-LM3 puhul.

⚠ Veenduge, et nii kaamera kui ka välklamp oleksid välja lülitatud. Välklambi kinnitamine või eemaldamine ajal, kui kaamera või välklamp on sisse lülitatud, võib seadmeid kahjustada.

1 Eemaldage valgukinga kate ja kinnitage välklamp kaamerale.

- Libistage välklampi edasi, kuni selle alus kinnitub klõpsatusega valgukinga tagaosa külge.

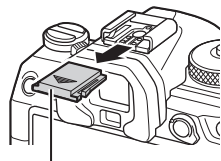

Kinnituskohta kate

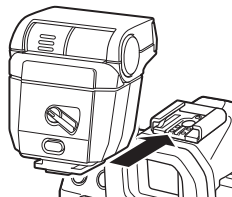

2 Seadke valgupea sobivasse asendisse sõltuvalt sellest, kas soovite kasutada pörkevälku või otsevalgustust.

- Valgupead saab pöörata üles või vasakule või paremale.
- Pange tähele, et pörkevälgu kasutamisel ei pruugi valguga tugevus olla õige särituse saavutamiseks piisav.

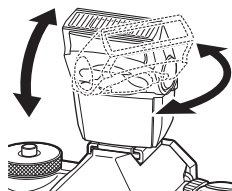

3 Lükake välklambi hoob **ON/OFF** asendisse **ON**.

- Kui te ei kasuta välku, lükake kang asendisse **OFF**.

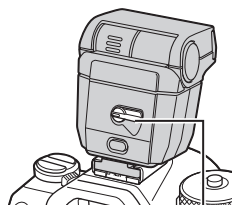

Hoob **ON/OFF**

■ Väklambi eemaldamine

- 1 Hoidke all nuppu **UNLOCK** ja libistage väklamp välgukinga seest välja.

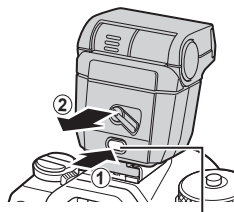

Nupp **UNLOCK**

Välgurežiimi valimine

(Välgurežiim)

Nupp	nupp →
Superjuhtpaneel	→ Flash Mode



■ Välgurežiimid











Kuvatavad välgurežiimid on olenevalt seadistusest [Flash Mode Settings] erinevad (lk 123).

Sundväik.	Välgu sisselülitamine. ① Säriajaks saab määrata väärtuse vahemikust, mis jääb elementide [Slow Limit] (lk 124) ja [X-Sync.] (lk 124) all valitud väärtuste vahele.
Väik välja.	Välgu väljalülitamine. ① Väik ei toimi isegi siis, kui väklamp on sisse lülitatud.
Aeglane Aegl.	Pikka säriaega kasutatakse, kui soovitakse jäädvustada nii pöhiobjekt kui ka taust. ① Säriaeg määratakse vastavalt kaamera mõõdetud säriväärtusele ja seda ei piira elemendi [Slow Limit] all valitud suvand.
Manuaalne	Väik toimib valitud tasemel. See kuvatakse ainult siis, kui FL-LM3 on ühendatud.

■ Välgurežiim ja säriaeg

Kasutatavate säriaegade vahemik sõltub välgurežiimist. Kasutatavate säriaegade vahemikku saab veel kitsendada menüü suvanditega.

 [⚡ X-Sync.] (lk 124), [ Slow Limit] (lk 124)

Säritus režiim	Välgurežiim	[Reduce Red-eye] (lk 123)	[Synchro Settings] (lk 123)	Superjuhtpaneel	Puna-silmsuse vähendamine	Välgu ajastus	Säriaeg
P/A	Sundväik	[No]	[First Curtain]		Ei	Esikatte sünkroonimine	60–1/250 s
			[Second Curtain]			Tagakatte sünkroonimine	
		[Yes]	[First Curtain]		Jah.	Esikatte sünkroonimine	
			[Second Curtain]			Tagakatte sünkroonimine	
	Aegl.	[No]	[First Curtain]	 Aeglane	Ei	Esikatte sünkroonimine	
			[Second Curtain]	 Aeglane2		Tagakatte sünkroonimine	
		[Yes]	[First Curtain]	 Aeglane	Jah.	Esikatte sünkroonimine	
			[Second Curtain]	 Aeglane2		Tagakatte sünkroonimine	
	Manuaalväärtus* ¹	(olenemata seadistusest)	(olenemata seadistusest)	 Manuaalne	Ei	Esikatte sünkroonimine	
	Väik välja	(olenemata seadistusest)	(olenemata seadistusest)		—	—	

Sätitus režiim	Välgu-režiim	[Reduce Red-eye] (lk 123)	[Synchro Settings] (lk 123)	Superjuhtpaneel	Punasilmsuse vähendamine	Välgu ajastus	Säriaeg
S/M	Sundväik	[No]	[First Curtain]		Ei	Esikatte sünkroonimine	60–1/250 s
			[Second Curtain]			Tagakatte sünkroonimine	
		[Yes]	[First Curtain]		Jah.	Esikatte sünkroonimine	
			[Second Curtain]			Tagakatte sünkroonimine	
	Manuaalväärtus* ¹	(olenemata seadistusest)	(olenemata seadistusest)	Manuaalne	Ei	Esikatte sünkroonimine	
	Väik välja	(olenemata seadistusest)	(olenemata seadistusest)		—	—	
B	Sundväik	[No]	[First Curtain]		Ei	Esikatte sünkroonimine	—
			[Second Curtain]			Tagakatte sünkroonimine* ²	—
		[Yes]	[First Curtain]		Jah.	Esikatte sünkroonimine	—
			[Second Curtain]			Tagakatte sünkroonimine* ²	—
	Manuaalväärtus* ¹	(olenemata seadistusest)	(olenemata seadistusest)	Manuaalne	Ei	Esikatte sünkroonimine	—
	Väik välja	(olenemata seadistusest)	(olenemata seadistusest)		—	—	—

*¹ See kuvatakse ainult siis, kui FL-LM3 on ühendatud. Väärtuse valimiseks valige superjuhtpaneelil [Manual Value].

*² Kui valitud on [Live Comp] (lk 54), töötab väik režiimis [First Curtain], isegi kui valitud on [Second Curtain].

- Režiimis (punasilmsuse vähendamine) vabastatakse katik umbes üks sekund pärast esimest punasilmsuse vähendamise väiku. Ärge liigutage kaamerat enne, kui pildistamine on lõpule viidud. Tuleb arvestada, et mõnedes tingimustes ei pruugi punasilmsuse vähendamine anda soovitud tulemusi.

- Lühim võimalik säriaeg välgu sähvatamisel on 1/250 s. Välguga tehtud pildidel võivad heledad taustad jääda ülesäritatud.
- Vaiksete režiimide (lk 132), kõrge eraldusvõimega võtte (lk 156) ja fookuse kahveldamise (lk 178) puhul on välgu sünkroonimiskiirus 1/100 sekundit. Elemendi [ISO] all suurema väärtuse kui ISO 16000 määramine elektroonilist katikut nõudva funktsiooni kasutamisel (nagu näiteks vaikne režiim või fookuse kahveldamine) määrab välgu sünkroonimiskiiruseks 1/50 s. Välgu sünkroonimiskiiruseks määratakse 1/50 s ka ISO-kahveldamise puhul (lk 176).
- Väikese vahekauguse puhul võib isegi minimaalne võimalik välgu tugevus olla liiga ere. Lähedalt tehtud pildidel ülesäri vältimiseks valige režiim **A** või **M** ning väiksem ava (suurem f-arv) või madalam [ISO] seade.

Välgurežiimide konfigureerimine (Välgurežiimi seaded)

PASMB 

Saate valida, millised režiimid kuvatakse välgurežiimi valikukoval.

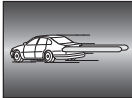
Menüü	MENU →  → 6. Flash → Flash Mode Settings	
Reduce Red-eye	Punasilmsuse vähendamine portreefotodel. [No]: kaamera ei kuva punasilmsuse vähendamise režiime. [Yes]: kaamera kuvab punasilmsuse vähendamise režiimid.	
Synchro Settings	Saate valida välgu sähvatamise aja. [First Curtain]: välk sähvatab, kui katik on täielikult avatud. [Second Curtain]: välk sähvatab vahetult enne katiku sulgumist. Liikuvate objektide taha jäävad valgusrajad.	

Välgu tugevuse kohandamine (Välgu säri kompenn.)

PASMB 

Saate välgu tugevust reguleerida, kui leiate, et objekt on üle- või alasäritatud, isegi siis, kui ülejäänud kaadri puhul on säritus õige.

Välgu kompenseerimine on saadaval kõikides režiimides peale käsitsirežiimi.

Superjuhtpaneel	 → Flash Exposure Comp.
-----------------	--

- Lisavälguga tehtud välgu intensiivsuse muutused lisatakse kaameraga tehtutele.

Juhtmevaba kaugjuhtimisega välklamp

(⚡ RC-režiim)

PASMB 

Saate kohandada juhtmeta kagjuhtimisega välgu seadeid. Juhtmeta kaugjuhtimisega välgu („juhtmeta RC-välk“) toega välklampide jaoks on saadaval kaugjuhtimine. Juhtmeta kaugjuhtimisega välgu kasutamise kohta vt lk 298.

Menüü	MENU →  1 → 6. Flash → ⚡ RC Mode
-------	--

Off	Juhtmeta kaugjuhtimisega välk on desaktiveeritud.
On	Juhtmeta kaugjuhtimisega välk on aktiveeritud. Kaamera kuvab juhtmeta kagjuhtimisega välgu seaded.

- Kui valite suvandi [On], kuvatakse kaamera ekraanil superjuhtpaneel. Tavalise superjuhtpaneeli kuvamiseks vajutage nuppu **INFO**.

Välgu sünkroonimiskiiruse valimine

(⚡ X-Sync.)

PASMB 

Valige välguga pildistamiseks lühim võimalik säriaeg.

Saate valida välguga pildistamisel kasutatava lühima võimaliku säriaja olenemata pildistatava objekti heledusest.

Menüü	MENU →  1 → 6. Flash → ⚡ X-Sync.
-------	--

Minimaalse säriaja valimine

(⚡ Aeglane piirang)

PASMB 

Valige kõige pikem säriaeg, mis on välgu kasutamisel režiimides **P/A** saadaval.

Selle üksuse abil saab valida kaameras saadaolevatest aeglaseima seade, kui säriaeg valitakse välguga pildistamisel automaatselt, olenemata pildistatava objekti tumedusest. See ei kehti aeglase sünkroonimisega režiimides (⚡ Aeglane, ⚡ Aeglane2, ⚡ Aeglane ja ⚡ Aeglane2).

- Saadaolevad väärtused: 60 s funktsioonile [⚡ X-Sync.] valitud väärtuseni

Menüü	MENU →  1 → 6. Flash → ⚡ Slow Limit
-------	---

Välgu- ja särrikompensatsioon

( + 

PASMB 

Saate valida, kas särrikompensatsioon liidetakse välgukompensatsiooni väärtusele. Välgukompensatsiooni kohta vt lk 123.

Menüü	MENU →  1 → 6. Flash →  + 
-------	--

Off	Välgu- ja särrikompensatsioon määratakse eraldi.
On	Särrikompensatsiooni väärtus lisatakse välgu kompenseerimise väärtusele.

Säritasakaalu määramine TTL-mõõtmise jaoks

(Tasak. valgumõõtmine)

PASMB 

Määrake välise valguse kasutamisel TTL-mõõtmisrežiimis kasutatav särituse tasakaal.

Menüü	MENU → Q1 → 6. Flash → Balanced Flash Metering
-------	--

Off	Annab mõõtmisel prioriteedi sihikule.
------------	---------------------------------------

On	Annab mõõtmisel prioriteedi objekti ja tausta tasakaalule.
-----------	--

 Kui valitud on [On], on soovitatud, et [ ISO] suvand oleks [Auto].

Seeriavõtted/iseavaja

Seeriavõtte /iseavajaga pildistamine



PASMB







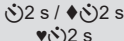

















Kohandage seadeid sarivõtete või iseavaja kasutamiseks. Valige suvand olenevalt pildistatavast objektist. Saadaval on ka muud suvandid, sh režiim Anti-Shock ja vaikne režiim.

ⓘ Taimeriga pildistamiseks kinnitage kaamera kindlalt statiivile.

Nupp	nupp →
Superjuhtpaneel	→ Drive
Menüü	MENU → 1 → 7. Drive Mode → Drive

/	Üksik	Ühe kaadri kaupa edasi. Kaamera teeb foto iga kord, kui päästik on poolenisti alla vajutatud.
/	Seeria	Kui päästik on täielikult alla vajutatud, teeb kaamera fotosid umbes 20 kaadrit sekundis. Kui funktsiooni [AF Mode] puhul (lk 72) on valitud [C-AF], [C-AF MF], [C-AF+TR] või [C-AF+TR MF], teravustab kaamera enne iga võtet. Kui [Metering during] (lk 112) on suvandiga [Yes], mõõdab kaamera heledust ja määrab särituse enne iga võtet.
SH1	Ülikiire seeria SH1	Kui päästik on täielikult alla vajutatud, teeb kaamera fotosid umbes 120 kaadrit sekundis. Fookus, säritus ja valge tasakaal on lukustatud iga seeria esimesele võttele.
SH2	Ülikiire seeria SH2	Kui päästik on täielikult alla vajutatud, teeb kaamera fotosid umbes 50 kaadrit sekundis. Kui funktsiooni [AF Mode] puhul (lk 72) on valitud [C-AF], [C-AF MF], [C-AF+TR] või [C-AF+TR MF], teravustab kaamera enne iga võtet. Kui [Metering during] (lk 112) on suvandiga [Yes], mõõdab kaamera heledust ja määrab särituse enne iga võtet.
ProCap ProCap SH1 ProCap SH2	Pro-hõive	Võte algab siis, kui päästik vajutatakse pooleldi alla. Kaamera hakkab salvestama kujutisi, sh neid, mis jäädvustatakse nupu pooleldi vajutamisel või kui nupp on täielikult alla vajutatud (lk 133). Iga ProCap-režiimi ajal on fookus ja säritus sama mis [] (▼Seeria), [SH1] (▼Ülikiire seeria SH1) ning [SH2] (▼Ülikiire seeria SH2).
12 s / 12 s 12 s	Taimer 12 s	Katki vabastatakse 12 s pärast päästiku lõpuni allavajutamist. Iseavaja lamp süttib umbes 10 sekundiks ning hakkab seejärel umbes 2 sekundiks vilkuma, enne kui päästik vabastatakse. Kaamera teravustab, kui päästik on pooleldi alla vajutatud.

 Taimer 2 s	Kui päästik on lõpuni alla vajutatud, hakkab iseavaja lamp vilkuma ja foto tehakse umbes 2 sekundi jooksul. Kaamera teravustab, kui päästik on pooleldi alla vajutatud.
 Kohandatav taimer	Saate kohandada iseavaja seadeid, sh iseavaja viibeaega ja taimeri aegumisel tehtavate võtete arvu (lk 130).

- 🔊 Saate valida kaadri vahetumise kiiruse ning iga seeria võtete maksimumarvu (lk 128).
- 🔊 Sümboliga  tähistatud elemendid võimaldavad teil pildistada katiku tööst tingitud vähesed udususe vähendamiseks. Kasutage seda suvandit, kui kaamera väikseimgi liikumine võib põhjustada udusust, nt makro- või telefotofunktsiooniga pildistamisel. See suvand ei ole saadaval, kui [Anti-Shock()] on jaotises [Anti-Shock() Settings] olekus [On] (lk 131).
- 🔊 Sümboliga  tähistatud elementide puhul kasutatakse elektroonilist katikut. Kasutage neid, kui säriaeg on kiirem kui 1/8000 sekundit, või olukordades, kus katiku tekitatav heli on soovimatu.
- 🔊  SH2 ja ProCap SH2 on kasutatavad vaid kindlate objektiividega. Üksikasjad leiate meie veebisaidilt.
- 🔊 Aktiveeritud taimeri tühistamiseks vajutage nuppu .
- 🔊 Režiimides ,  ja  ning ProCap kuvatakse võtte ajal läbi objektiivi avanev vaade. Režiimides , , ProCap SH1 ja ProCap SH2 kuvatakse kaadrile vahetult eelnev võtte.
- ⚠️ Kui kasutate  SH2 või ProCap SH2 suvandiga [C-AF], [C-AF ], [C-AF+TR] või [C-AF+TR ], mis on valitud režiimile [ AF Mode] (lk 72) ning ava väärtusele, mis on suurem kui F8, väheneb fookustäpsus. Kuvatakse ikoon  F.
- ⚠️ Režiimides  SH1 ja ProCap SH1 on säriaja alampiir 1/15 s.
- ⚠️ Režiimides  SH2 ja ProCap SH2 on säriaja alampiir 1/640 s, kui [Max fps] seadetes [Sequential Shooting Settings] on 50, ning 1/320 s, kui see on 25.
- ⚠️ Võttekiirus on väiksem, kui [ ISO] on 16000 või enam.
- ⚠️ Kui [ ISO] on režiimis  16000 või enam, on välgu sünkroonimiskiirus 1/50 s ja võttekiirus piiratakse kuni 10 k/s-ile.
- ⚠️ Kui te seisate taimerit kasutades päästiku allavajutamise ajal kaamera ees, võib piltilt olla fookusest väljas.
- ⚠️ Sarivõtte kiirus varieerub olenevalt kasutatavast objektiivist ja suumobjektiivi fookusest.
- ⚠️ Kui seeriavõtte ajal hakkab aku taseme ikooni aku tühjenemise tõttu vilkuma, siis pildistamine seiskub. Kaamera ei pruugi kõiki pilte salvestada, olenevalt sellest, kui palju energiat akus on säilinud.
- ⚠️ Fotod, mida tehakse hääletu režiimi või Pro-Capture võtetega, võivad olla moondunud, kui ese või kaamera liigub pildistamise ajal kiiresti.
- ⚠️ Välgu kasutamiseks vaiksetes võtterežiimides (lk 132) valige suvandi [Silent() Settings] (lk 132) > [Flash Mode] seadeks [Allow].
- ⚠️ Võttekiirus võib olla aeglasem pimedas kohas pildistamisel. Võttekiiruse suurendamiseks saate määrata funktsioonile [ Night Vision] suvandiks [Off].  „Kval tumedate alade nägemise lihtsustamine ( Öövõtte)“ (lk 225)

■ Tehtavate piltide arv

Kaamera kuvab allesjäänud puhvris võimalike tehtavate piltide arvu järgmistel juhtudel:

Kui päästik on pooleldi alla vajutatud, kui katik on täielikult alla vajutatud, kui toimub SD-kaardile kirjutamine

Kui suvandiks saab [00] (punane), ei saa kaamera järgmist pilti salvestada.

Kui puhvri kujutised kirjutatakse kaardile, suureneb arv ning pilte on võimalik salvestada.

ⓘ Kui kaameras pole kaarti, siis seda ei kuvata.

ⓘ Olenevalt kasutatavatest funktsioonidest ei pruugita seda kuvada.

🔊 Arv ei ole täpne, vaid ligikaudne. Olenevalt võtetingimustest võib see muutuda.



Seeriavõtte tingimuste seadistamine (Seeriavõtte seaded)

PASMB

Saate valida, mis tüüpi seeriavõtterežiimid nupu vajutamisel kuvatakse ning iga seeriavõtterežiimi maksimumkiirus/kaadrisagedus.

Menüü	MENU → → 7. Drive Mode → Sequential Shooting Settings
-------	--

1 Valige seeriavõtterežiim, mida soovite kuvada ja lisage selle kõrvale märges (✓).

- Valige nuppude abil suvand ja vajutage nuppu selle kõrvale märges (✓) lisamiseks.

Märke eemaldamiseks vajutage uuesti nuppu .

[Anti-Shock] kuvatakse, kui [Anti-Shock] on jaotises [Anti-Shock] Settings olekus [On] (lk 131).

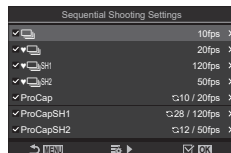





Kuva Seeriavõtete seaded

2 Vajutage nuppu .

3 Konfigureerige suvandid.

Max fps	Määrake seeriavõtte kiirus. Arvud näitavad ligikaudset maksimumkiirust. /⬆️: 1–10 k/s ♥️: 5, 10, 15, 20 k/s ♥️SH1: 60, 100, 120 k/s ♥️SH2: 25, 50 k/s ProCap: 5, 10, 15, 20 k/s ProCap SH1: 60, 100, 120 k/s ProCap SH2: 25, 50 k/s
Pre-shutter Frames (ProCap/ProCap SH1/ainult ProCap SH2)	Määrake enne päästiku lõpuni alla vajutamist jäädvustatavate kaadrite arv 0-st 70-ni.

Frame Count Limiter	<p>Määrake jäädvustatavate kaadrite arv kokku (sh särituseelsed raamid) 2-st 99-ni. Saate piirata enne päästiku lõpuni alla vajutamist jäädvustatavate kaadrite arvu. Pildistamine lõppeb automaatselt, kui limiit on saavutatud.</p> <ul style="list-style-type: none"> • Kui te ei soovi kaadrite arvu piirata, valige [Off]. • Kaadrite arvu piiramiseks valige arv ja vajutage nuppu . • Kuvatakse seadistuskuvat. Saate muuta arvu nuppude   abil. • Pro Capture'i võtte puhul hõlmab kaadrite arv särituseelseid kaadreid.  „Pildistamine ilma viivitusega (Pro Capture võtte)“ (lk 133)
----------------------------	--

- ⓘ Kui [HDR], [Focus Stacking] või [Focus BKT] on lubatud, on [Frame Count Limiter] [Off].
- ⓘ  SH2 või SH2 kasutamisel saab võttekiirust seadistada ainult kindlatel objektiividel. Ühilduvate objektiivide kohta teabe saamiseks külastage meie veebilehte.

Taimerifunktsioonide seadistamine (Kohandatava taimeri seeded)



PASMB

Saate valida, mis tüüpi taimerirežiimid nupu  vajutamisel kuvatakse, ja muuta taimerisätteid, nagu kaamera ooteaeg enne pildistamist ning jäädvustatavate kaadrite arv.

Menüü





MENU →  → 7. Drive Mode → Self-timer Settings

1 Valige taimerirežiim, mida soovite kuvada ja lisage selle kõrvale märg (✓).

- Valige nuppude   abil suvand ja vajutage nuppu .



selle kõrvale märg (✓) lisamiseks.

Märke eemaldamiseks vajutage uuesti nuppu .

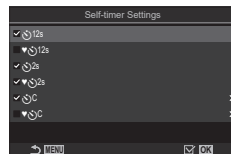
 [♦  12 s] / [ ♦ 2 s] / [ ♦ C] kuvatakse siis, kui [Anti-Shock[♦]] on seadetes [Anti-Shock[♦] Settings] olekus [On] (lk 131).



Kohandatava taimeri seadete kuva

2 Valige kohandatava taimeri seadistamisel [ C] / [ ♦ C] / [ ♥ C] ja valige .

3 Konfigureerige suvandid.

Number of Frames	Valige taimeri aegumisel tehtavate võtete arv.
 Timer	Saate valida, kui kaua kaamera päästiku lõpuni allavajutamisel enne pildistamist ootab.
Interval Length	Kui võtteid on 2 või enam, valige taimeri aegumisel tehtavate võtete vahe.
Every Frame AF	[Off]: kui võtete arv on 2 või enam, lukustatakse fookus esimese võtte tegemisel. [On]: kaamera fokuseerib enne iga võtet.





Pildistamine ilma päästiku kasutamisest põhjustatud värisemiseta (Anti-Shock[◆] seaded)

PASMB

Põrutusvastaste võtterežiimide abil saab vähendada päästiku liikumisest põhjustatud kerget udusust.

Kasutage seda suvandit, kui kaamera väikseimgi liikumine võib põhjustada udusust, nt makro- või telefotofunktsiooniga pildistamisel.

Menüü	MENU ➔ Q1 ➔ 7. Drive Mode ➔ Anti-Shock[◆] Settings
-------	--

Anti-Shock[◆]	[Off]: põrutusvastaseid võtterežiime ([◆□], [◆ ]) jne ei kuvata ajami režiimi valimiskuval. Kuvatakse tavalised võtterežiimid ([□], []) jne). [On]: põrutusvastased võtterežiimid ([◆□], [◆ ]) jne kuvatakse ajami režiimi valimiskuval. Tavalisi võtterežiime ([□], []) jne ei kuvata.
Waiting Time	Saate valida, kui kaua kaamera päästiku lõpuni allavajutamisel enne pildistamist põrutusvastastes võtterežiimides ootab. [0 s], [1/8 s], [1/4 s], [1/2 s], [1 s], [2 s], [4 s], [8 s], [15 s], [30 s]

- Veenduge, et seadetes [Sequential Shooting Settings] sümboliga ◆ režiimi kõrval oleks märg (✓) (lk 128).
- Valige režiim sümboliga ◆ (lk 126), vajutage nuppu  ja seejärel tehke pildid. Pärast määratud aja möödumist päästik vabastatakse ja tehakse fotod.





Pildistamine ilma katikuheli kasutamata (Vaikse[♥] seaded)

PASMB 

Olukordades, kus katikuheli valmistab probleeme, saate pildistada ilma helita vaiksete võtterežiimide abil. Kaamera väikseimatki värinat, mis on tingitud mehaanilise päästiku liikumisest, vähendab elektrooniline päästik, sarnaselt pööratuskindla funktsiooniga pildistamisele.

Menüü	MENU →  → 7. Drive Mode → Silent[♥] Settings
-------	--

Waiting Time	Saate valida, kui kaua kaamera päästiku lõpuni allavajutamisel enne pildistamist vaiksetes võtterežiimides ootab. [0 s], [1/8 s], [1/4 s], [1/2 s], [1 s], [2 s], [4 s], [8 s], [15 s], [30 s]
Noise Reduction	[Off]: pildistatakse automaatselt. [Auto]: vähendab pildi „müra“ vaikes režiimis pika säriajaga pildistamisel. Kui müravähendus on aktiivne, võib katiku heli olla kuuldav.
	Valige, kas helisignaal kõlab nii, nagu määratud (lk 251).
AF Illuminator	Valige, kas AF-valgustus töötab nii, nagu määratud (lk 96).
Flash Mode	Valige, kas välk töötab nii, nagu määratud.

- ⓘ Kõrge eraldusvõimega võtte ajal (lk 156), töötavad []), [AF Illuminator] ja [Flash Mode] režiimis [Allow], isegi kui nende suvand on [Not Allow].
Kui [High Res Shot] on aga suvandiga [On ], on [Flash Mode] fikseeritud suvandile [Flash Off].
- Veenduge, et seadetes [Sequential Shooting Settings] sümboliga ♥ režiimi kõrval oleks märged (♥) (lk 128).
- Valige režiim sümboliga ♥ (lk 126), vajutage nuppu  ja seejärel tehke pildid. Monitor läheb katiku vabastamisel hetkeks pimedaks. Katikuheli ei kõla.
- ⓘ Soovitud tulemusi ei pruugi saavutada, kui valgus on võbelev, nt luminofoor- või LED-lampide korral või kui ese liigub järsult pildistamise ajal.
- ⓘ Lühim võimalik säriaeg valgus sähvatamisel on 1/32000 s.
- ⓘ Välgusünkroonimiskiirus on 1/50, kui [ISO] on 16000 või enam.

Jäädvustamine algab siis, kui päästik on pooleldi alla vajutatud; sel hetkel, kui päästik on vajutatud lõpuni, hakkab kaamera mälukaardile salvestama viimast n -i tehtud fotot, kusjuures n on enne võtte algust valitud arv. Kui päästikut hoitakse lõpuni all, jätkub võtte seni, kuni valitud arv pilte on tehtud. Kui päästik on lõpuni alla vajutatud, jätkub j Kasutage seda suvandit, et jäädvustada hetked, mis võiksid muidu objekti reaktsioonide või päästiku viivituse tõttu jäädvustamata jääda.

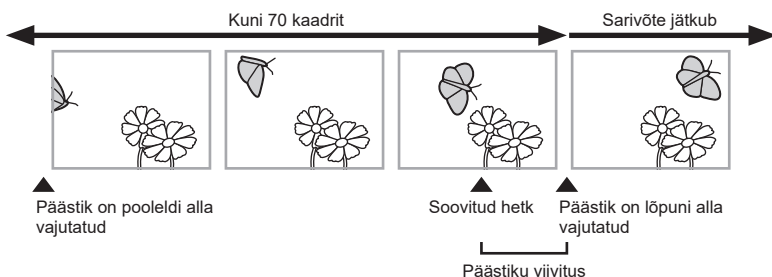

Pro Capture (ProCap)

Valige see suvand siis, kui eeldate, et kaugus pildistatavast objektist võtte ajal muutub. Kaamera pildistab kiirusega kuni 20 kaadrit sekundis. Enne päästiku lõpuni alla vajutamist on võimalik jäädvustada kuni 70 kaadrit. Kui funktsiooni [📷AF Mode] puhul on valitud [C-AF], [C-AF MF], [C-AF+TR] või [C-AF+TR MF] (lk 72), teravustab kaamera enne iga võtet.

Pro Capture SH1 (ProCap SH1)

Valige see suvand siis, kui eeldate, et kaugus pildistatavast objektist võtte ajal eriti ei muutu. Kaamera pildistab kiirusega kuni 120 kaadrit sekundis. Enne päästiku lõpuni alla vajutamist on võimalik jäädvustada kuni 70 kaadrit. Kui funktsiooni [📷AF Mode] puhul on valitud [C-AF] või [C-AF+TR] (lk 72), kasutab kaamera suvandit [S-AF MF], ning kui valitud on [C-AF MF] või [C-AF+TR MF], siis suvandit [S-AF MF].

Pro Capture SH2 (ProCap SH2)

Kaamera pildistab kiirusega kuni 50 kaadrit sekundis. Enne päästiku lõpuni alla vajutamist on võimalik jäädvustada kuni 70 kaadrit. Kui funktsiooni [📷AF Mode] puhul on valitud [C-AF], [C-AF MF], [C-AF+TR] või [C-AF+TR MF] (lk 72), teravustab kaamera enne iga võtet.

🔗 Seda suvandit saab kasutada vaid kindlate objektiividega. Üksikasjad leiate meie veebisaidilt

- 🔗 Kui kasutate või ProCap SH2 suvandiga [C-AF], [C-AF MF], [C-AF+TR] või [C-AF+TR MF], mis on valitud režiimile [📷AF Mode] (lk 72) ning ava väärtusele, mis on suurem kui F8, väheneb fookustäpsus. Kuvatakse ikoon ●F.
- 🔗 Režiimis ProCap SH1 on säriaja alampiir 1/15 s.
- 🔗 Režiimis ProCap SH2 on säriaja alampiir 1/640 s, kui [Max fps] seadetes [Sequential Shooting Settings] on 50, ning 1/320 s, kui see on 25.

Nupp	nupp →
Superjuhtpaneel	→ Drive
Menüü	MENU → → 7. Drive Mode → Drive

1 Valige ProCap, ProCap SH1 või SH2 ja vajutage nuppu .

2 Võtte alustamiseks vajutage päästik pooleldi alla.

- Kui päästik vajutatakse pooleldi alla, kuvatakse pildistamisikoon (). Kui päästikut hoitakse üle minuti pooleldi all, lõpeb võtte ning ikoon kaob kuvalt. Võtte jätkamiseks vajutage uuesti päästik uuesti pooleldi alla.
- Jäädvustamine jätkub seni, kuni päästik vajutatakse uuesti lõpuni alla ning kuni [Frame Count Limiter] jaoks valitud piltide arv on täis.



Pildistusikoon (roheline)

Suvandeid [Max fps], [Pre-shutter Frames] ja [Frame Count Limiter] saab kohandada jaotises [Sequential Shooting Settings] abil (lk 128).

3 Vajutage päästik lõpuni alla, et alustada piltide salvestamist mälukaartile.

- ⚠ Pro Capture'i võtte ei ole nutitelefoni ühenduse ajal kasutatav (Wi-Fi).
- ⚠ Luminofoorlampide virvendus või objekti laiaulatuslik liikumine vms võivad põhjustada pildimoonutusi.
- ⚠ Pildistamisel ei muutu kuva tumedaks ning katiku heli pole kuulda.
- ⚠ Aeglaseim särikiirus on piiratud.
- ⚠ Olenevalt pildistatava objekti heledusest ning [ISO] ja särikompensatsiooni puhul valitud suvanditest võib kuva kaadrisagedus langeda allapoole suvandi [Frame Rate] puhul määratud väärtuse (lk 225).

Virvenduse vähendamine fotodel (Virvenduseta võte)

PASMB 

Virvendavas valguses tehtud fotodel võib märgata ebaühtlast säritust. Kui see suvand on aktiivne, tuvastab kaamera virvendussageduse ja reguleerib vastavalt katiku vabastuse aega.

Menüü

MENU →  → 7. Drive Mode → Anti-Flicker Shooting

- Oleku [On] valimisel kuvatakse „FLK“.

FLK



- ! Kaamera ei pruugi mõne seade korral virvendust tuvastada. Kui virvendust ei tuvastata, on vabastuse ajastamine tavapärane.
- ! Lühikese säriaja korral on vabastuse ajastamine tavapärane.
- ! Kui aktiveerida virvenduse vähendus, võib tekkida vabastusviive, mis vähendab seeriaavõtete tegemisel kaadrisagedust.

4

Video salvestamise sätted







Stabilisaator

Kaamera värisemise vähendamine

( Stabilisaator /  Stabilisaator)

PASMB 

Teil on võimalik vähendada pildihägu tekkimise tõenäosust, mis võib tekkida nõrgas valguses või tugeva suurendusega pildistamisel.

Superjuhtpaneel	 ➔  Image Stabilizer /  Image Stabilizer
Menüü	MENU ➔  1 ➔ 8. Image Stabilizer ➔  Image Stabilizer MENU ➔  ➔ 4. Image Stabilizer ➔  Image Stabilizer

Stabilisaator

S-IS Off (Still-I.S. väljas)	Piltide stabiliseerimine on desaktiveeritud. Kui kasutate statiivi, valige suvand.
S-IS Auto (Automaatne I.S.)	Pildi stabiliseerimine rakendatakse liikumisele kõikides suundades. Kui tuvastatakse liikumine panoraamimisel, katkestab kaamera stabiliseerimise sellel teljel.
S-IS1 (Kõikide suundade I.S.)	Pildi stabiliseerimine rakendatakse liikumisele kõikides suundades.
S-IS2 (Vertikaalne I.S.)	Pildi stabiliseerimine rakendatakse liikumisele vertikaalsuunas. Kasutage seda, kui panoraamite kaameraga horisontaalselt.
S-IS3 (Horisontaalne I.S.)	Pildi stabiliseerimine rakendatakse liikumisele horisontaalsuunas. Kasutage seda, kui panoraamite kaameraga vertikaalselt.

Stabilisaator

M-IS Off (Viderežiimi I.S. väljas)	Stabilisaator on väljas.
M-IS1 (Kõikide suundade I.S.)	Piltide elektrooniline stabiliseerimine on kombineeritud VCM-juhtimisega pildiaiduri liikumisega.
M-IS2 (Kõikide suundade I.S.)	Ainult VCM-juhtimisega pildiaiduri liikumine.

■ Stabilisaatori üksikasjaliku suvandi seadistamine

Kui te ei kasuta objektiivse Micro Four Thirds või Four Thirds System, sisestage objektiivse fookuskaugus.

- 1 Vajutage nuppu **INFO** ja seadistage samal ajal [Image Stabilizer] või [Image Stabilizer]. Sisestage nuppude Δ ∇ \triangleleft \triangleright abil fookuskaugus ja vajutage nuppu .



Focal Length	Määrake fookuskaugus. Sisestage objektiivsele trükitud väärtus. [0,1]–[1000,0] mm
---------------------	---

- ⓘ Pildi stabiliseerimisega ei pruugi olla võimalik kompenseerida kaamera liigset liikumist ega väga aeglast säriaega. Sellisel juhul kasutage statiivi.
- ⓘ Pildi stabiliseerimisel võib esineda müra või vibratsiooni.
- ⓘ Objektiivse pildi stabiliseerimise lülile valitud seadel, kui see on määratud, on prioriteet kaamera seade ees. Seda saab muuta. „IS-objektiivse stabilisaator (Objektiivse stab. prior.)“ (lk 139)
- ⓘ [S-IS Auto] toimib kui [S-IS1], kui [On] on valitud funktsioonile [Lens I.S. Priority] (lk 139).
- ⓘ Kui valite [S-IS Auto] või [S-IS1] ja ajami režiimiks on valitud SH2/ProCap SH2 (lk 126), sobib stabilisaator kaamera liikumisel sügavuse suunas, võrreldes kasutusega muude sarivõtterežiimide korral.
- ⓘ Saate valida, kas pildid stabiliseeritakse siis, kui päästik on pooleldi alla vajutatud. („Stabiliseerimine pooleldi vajutamisel (=Stabilisaator)“ (lk 138))
- ⓘ Kui valite suvandi [Reset Shooting Settings] („Vaikesätete taastamine (Taasta/lähtesta seaded)“ (lk 257)) [Reset/Initialize Settings], siis valitud väärtust ei lähtestata.

Pildistabilisaatori suvandid

(IS-tase)

PASMB

Saate valida videosalvestamise ajaks kujutise stabiliseerimisastme.

Menüü	MENU \Rightarrow \Rightarrow 4. Image Stabilizer \Rightarrow IS Level
+1	Valige see pildistamisel kaamerat käes paigal hoides.
± 0	Soovitav enamikul juhtudest.
-1	Valige see pildistamisel kaamerat käes hoides, kallutades või pildistatavaid objekte jälitades.

Stabiliseerimine poolenisti vajutamisel (=Stabilisaator)

PASMB 

Saate valida, kas stabiliseerimine aktiveeritakse, kui päästik vajutatakse pooleldi alla. Näide olukorrast, kui stabiliseerimise võiks peatada, on see, kui hoiate fotode sihtimisel kaamerat tasapinnal tasememõõdiku abil.

Menüü	MENU →  1 → 8. Image Stabilizer →  Image Stabilizer
-------	--

On	Stabiliseerimine toimub siis, kui päästik vajutatakse pooleldi alla.
Off	Kui päästik vajutatakse pooleldi alla, siis stabiliseerimist ei toimu.

Stabiliseerimine sarivõtte ajal (Stabilisaator)

PASMB 

Saate valida pildi stabiliseerimistüüpi sarivõtte ajal. Piltide stabiliseerimise tõhustamiseks sarivõtte ajal tsentreerib kaamera pildiauduri iga võtte jaoks. Nii väheneb pisut kaadrisagedus.

Menüü	MENU →  1 → 8. Image Stabilizer →  Image Stabilizer
-------	--

IS Priority	Prioriteet on stabilisaatoril. Nii väheneb pisut kaadrisagedus.
Fps Priority	Prioriteet on kaadrisagedusel. Stabilisaatori tõhusus võib teatud tingimustel väheneda.

Saate seadistada kaamera nii, et kuvatakse kaamera liikumist ja liikumiskiire, mida saab stabilisaatoriga korrigeerida päästiku pooleldi alla vajutamisel ja särituse ajal. Sellest on kasu, kui soovite vähendada pika särituse korral kaamera liikumist, kui kaamerat hoitakse käes.

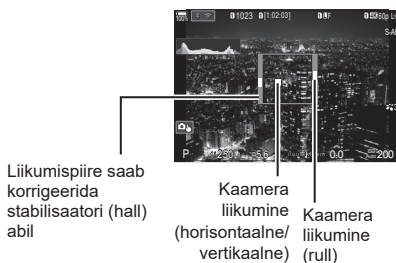

Menüü	MENU ➔ Q1 ➔ 8. Image Stabilizer ➔ Handheld Assist
Off	Ekraanil ei kuvata kaamera liikumist.
On	Kui päästik vajutatakse poolenisti alla ja särituse ajal kuvatakse monitoril kaamera liikumine.

- ⓘ Pole garanteeritud, et kujutis pole udune, isegi kui kaamera liikumise näidik püsib hallis raamis.
- ⓘ Kaamera liikumist ei saa õigesti kuvada, kui kaamera on objekti lähedal.
- ⓘ Kaamera liikumist ei kuvata, kui [Image Stabilizer] on olekus [Off] või kui kasutate muu tootja objektiivi, millega töötab ainult objektiivi stabilisaator.
- ⓘ Kui [Image Stabilizer] on olekus [Off], kuvatakse kaamera liikumine ainult särituse ajal.

IS-objektiivide stabilisaator

(Objektiivi stab. prior.)

Muu tootja valmistatud objektiivi kasutamisel kaameraga kaasasoleva stabilisaatoriga saate valida, kas stabilisaator annab prioriteedi kaamerale või objektiivile.

- ⓘ Suvand ei kehti, kui objektiivil on IS-lüliti, mille abil saab stabilisaatorit sisse või välja lülitada.

Menüü	MENU ➔ Q1 ➔ 8. Image Stabilizer ➔ Lens I.S. Priority
On	Prioriteet on objektiivi stabiliseerimisel.
Off	Prioriteet on kaamera stabiliseerimisel.

Värv ja kvaliteet

Fotode ja videote kvaliteedi seadistamine



Saate määrata eraldi pildikvaliteedi režiimi fotodele ja videotele. Valige sihtotstarbe jaoks sobiv kvaliteet (nt arvutis töötlemiseks, veebisaidil kasutamiseks jne).

Superjuhtpaneel	→ /
Menüü	MENU → → 1. Basic Settings/Image Quality → MENU → → 1. Basic Settings/Image Quality →

■ Seadistus

Seadistus	Pildi suurus	Tihendusuhe	Failivorming
	5184 × 3888	Ülisuur (1/2,7)	JPG
	5184 × 3888	Suur (1/4)	JPG
	5184 × 3888	Normaalne (1/8)	JPG
	3200 × 2400	Normaalne (1/8)	JPG
RAW	5184 × 3888	Kadudeta tihendus	ORF
RAW+JPEG	Ülal valitud suvand RAW+JPEG		

- Saadaolevad pildi suuruse/tihenduse kombinatsioonid saate valida menüüdes. **„JPEG-piltide suuruste ja tihendusastmete kombinatsioonid (Täpsemad seaded)“** (lk 143)
- Kõrge eraldusvõimega pildistamise ajal (lk 156) saate teha valiku suvandite **800**F, **500**F, **250**F, **800**F+RAW, **500**F+RAW ja **250**F+RAW hulgast.
- Kui elemendi [Save Settings] (lk 242) puhul on valitud [Standard], [Dual Same↓□], [Dual Same↑□] või [Auto Switch], kohaldub valitud suvand nii pesas **1** kui ka **2** olevale mälukaardile.
- Kui kõrge eraldusvõimega võtte puhul on valitud [On], ei ole **800**F ja **800**F+RAW saadaval (lk 156).
- Funktsiooni „Kõrge eraldusv. võtte“ (lk 156) valimine muudab valitud pildikvaliteedi suvandit; kontrollige pildikvaliteedi säte enne pildistamist kindlasti üle.
- RAW-failide puhul salvestatakse puutumata pildandiimed töötlemata kujul. Valige see vorming (laiendiga „.ORF“) selliste piltide puhul, mida töödeldakse hiljem.
 - neid ei saa vaadata teistes kaamerates;
 - Neid saab vaadata arvutites, millesse on installitud digitaalfotode haldamise tarkvara OM Workspace Digital
 - need saab salvestada JPEG-vormingus, kasutades kaamera menüüde retušeerimissuvandit [RAW Data Edit].(lk 200).

■ Seadistus

- Pildikvaliteedi režiimi sätete muutmiseks vajutage , kui pildikvaliteedi režiim on valitud.

Videokvaliteedi ikoon

Sätete muudatusi näidatakse ikoonil  , nagu on näidatud allpool. Saate salvestada kuni kolm kombinatsiooni.



Video lahutusvõime

4K	4 K	4 K	3840×2160
FHD	FHD	Täis-HD	1920×1080
C4K	C4K	4K-digitaalkino	4096×2160

Liikumise kompensatsioon

I-8	A-I	ALL-Intra*
L-8	L-GOP	LongGOP

- Fikseeritakse suvandile [L-GOP], kui [Movie Resolution] on [4K] või [C4K].

Kui  Video Codec] (lk 144) on [H.264]: „-8“
Kui  Video Codec] (lk 144) on [H.265]: „-10“

* ALL-Intra kasutamisel salvestatakse video ilma kaadritevahelise tihendusega. See sobib töötlemiseks, kuid andmed on suuremahulised.



Taasesituse kaadrisagedus

60p	59,94p	59,94 kaadrit sekundis
50p	50,00p	50,00 kaadrit sekundis
30p	29,97p	29,97 kaadrit sekundis
25p	25,00p	25,00 kaadrit sekundis
24.00p	24,00p	24,00 kaadrit sekundis
24p	23,98p	23,98 kaadrit sekundis

- [24.00p] saab valida ainult siis, kui [Movie Resolution] on [C4K].

Aegluup või kiiresitus

-	Väljas
-	Number (määr)

- Kõrge määr tähendab kiiret salvestust ja madal aeglast salvestust.
- Kuna videod esitatakse määratud kiirusel, näevad need välja nagu aeglase/kiire liikumisega videod.
- ⓘ Heli ei salvestata.
- ⓘ Režiimis [Picture Mode] valitud kunstifiltrid on desaktiveeritud.
- ⓘ Aeglane salvestamine ja/või kiire salvestamine võib olla olenevalt seadistusest   saadaval.
- ⓘ Saadaval on ainult 1/24 või lühem säriaeg. Kättesaadavus on seadest [Frame Rate].

- ⓘ Sõltuvalt kasutatavast kaardist võib salvestamine lõppeda enne video maksimaalse pikkuse saavutamist.
- ⓘ Liikumise kompenseerimise valik ei pruugi mõnede sätete saadaval olla.
- ⓘ Videod salvestatakse küljesuhtega 16:9. C4K videod salvestatakse küljesuhtega 17:9.

Ülikiirete videote filmimine

Filmimine suure kaadrisagedusega. Videod salvestatakse kaadrisagedusega 100–240 k/s ja taasesitus kiirusega 23,98–59,94 k/s. Kui venitate taasesitust vahemikus 2x–10x, lubab salvestusaeg kuvada aegluubis liikumist, mis päriselt kestis vaid silmapilgu.

Ülikiire video valiku saab lisada video pildikvaliteedi menüüsse. Teie valitav taasesituse kaadrisagedus määrab taasesituse kiiruskordisti. Piirangud kehtivad anduri kaadrisagedusele ja taasesituse kaadrisagedusele.

Sätete muudatusi näitab videokvaliteedi ikoon, mis on toodud allpool.

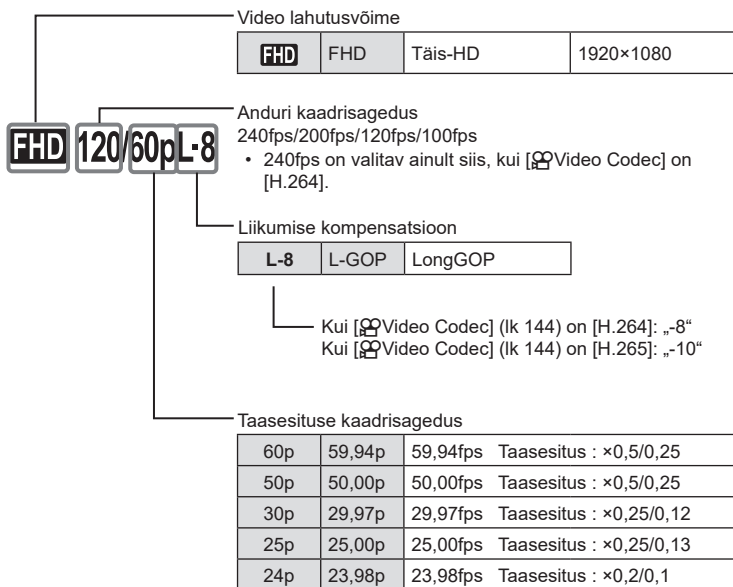

- Ülikiire video sätete muutmiseks vajutage ▷, kui pildikvaliteedi režiim on valitud.

- ⓘ Kui SD/SDHC-kaart on kasutusel, piirub ühe faili suurus 4 GB-ga. SDXC-kaardi kasutamisel peatub salvestamine enne, kui taasesitusaeg jõuab 3 tunnini.
- ⓘ Fookus, säritus ja valge tasakaal lukustuvad salvestamise ajal.
- ⓘ Heli ei salvestata.
- ⓘ Pildinurk väheneb pisut.
- ⓘ Salvestamise ajal ava, säriaega, särikompensatsiooni ega ISO-tundlikkust muuta ei saa.
- ⓘ Ajakoodide ei saa salvestada ega kuvada.
- ⓘ Kui salvestamisel reguleeritakse suumi, võib heledus muutuda.
- ⓘ Ülikiire video salvestamine ei ole võimalik, kui kaamera on ühendatud HDMI-seadmega.
- ⓘ Ülikiirete videote salvestamisel ei saa AF-sihtrežiimile valida suvandit [☐]All].
- ⓘ [M-IS1] pole funktsioonile [📷Image Stabilizer] valitav (lk 136).
- ⓘ Režiimid [i-Enhance] ning kunstifiltriga pildirežiimid (lk 145) ei ole saadaval.
- ⓘ [Gradation] (lk 147) on fikseeritud suvandile [Gradation Normal].
- ⓘ Ülikiire video salvestamine ei ole võimalik kaugjuhtimisega pildistamise ajal, kui kaamera on ühendatud nutitelefoni.

JPEG-piltide suuruste ja tihendusastmete kombinatsioonid

(📷⏪- Täpsemad seaded)

PASMB 📷

Saate seadistada JPEG-pildi kvaliteedi, kombineerides pildi suuruse ja tihendusastme.

Menüü	MENU → 📷1 → 1. Basic Settings/Image Quality → 📷⏪- Detailed Settings
-------	---

Pildi suurus		Tihendusaste			Rakendamine
Nimi	Pikslite arv	SF (ülipeen)	F (peen)	N (normaalne)	
L (Suur)	5184×3888	L SF	L F	L N	Valige prindiformaadi jaoks
M1 (Keskmine)	3200×2400	M1 SF	M1 F	M1 N	
M2 (Keskmine)	1920×1440	M2 SF	M2 F	M2 N	
S1 (Väike)	1280×960	S1 SF	S1 F	S1 N	Väikeste väljaprintide ja veebilehekülgede jaoks
S2 (Väike)	1024×768	S2 SF	S2 F	S2 N	

Koodeki valimine videote salvestamiseks

(videokoodek)

PASMB

Valige videote salvestamisel kasutatav koodek.

Menüü	MENU → → 1. Basic Settings/Image Quality → Video Codec
-------	---

H.264	Salvestab 8-bitiseid videoid H.264 abil, mis on mitmekülgne koodek. Kasutage seda seadistust üldkasutuseks.
H.265	Salvestab 10-bitiseid videoid H.265 abil. Seadistust on eeskätt videotele, mis on ette nähtud arvutis töötlemiseks.

- ⓘ Kui [H.265] on valitud, on funktsioonis [Picture Mode] saadaval ainult [2 OM-Log400] ja [3 HLG] (lk 146). Õige värvi ja heledusega taasesituse jaoks on vaja telerit või 10-bitise sisendiga ühilduvat kuvarit. 10-bitise sisendiga ühilduvasse HDMI-seadmesse väljastamisel võivad ikoonide värvid tavapärasest erineda.

Pildi kuvasuhte määramine

(Pildi küljesuhe)

PASMB

Valige piltide laiuse ja kõrguse suhe printimiseks või muuks otstarbeks vastavalt oma soovidele või eesmärkidele. Lisaks standardsele kuvasuhtele [4:3] (laiuse ja kõrguse suhe) pakub kaamera seadeid nagu [16:9], [3:2], [1:1] ja [3:4].

Super Control Panel	→ Küljesuhe
Menüü	MENU → → 1. Basic Settings/Image Quality → Image Aspect

- JPEG-pildid salvestatakse valitud kuvasuhtega. RAW-pildid on sama suurusega kui pildisensor ja salvestatakse kuvasuhtega 4:3 koos valitud kuvasuht näitava sildiga. Piltide taasesitusel kuvatakse kärbe, mis näitab valitud kuvasuhet.

Perifeerne valgustus

(Varju komp.)

PASMB

Saate kompenseerida objektiivi optilisest omadustest tingitud ereduse vähenemist kaadri servas. Mõne objektiiviga võib esineda ereduse vähenemine kaadri servas. Kaamera võib selle kompenseerimiseks servi eredamaks muuta.

Menüü	MENU → → 1. Basic Settings/Image Quality → Shading Comp.
-------	--

Off	Varjude kompensatsioon on desaktiveeritud.
On	Kaamera tuvastab ja kompenseerib vähenenud perifeerset valgustust.

- ⓘ Suvand [Sees] ei kehti, kui ühendatud on telekonverter või pikendusotsak.
ⓘ Suure ISO-tundlikkuse puhul võib müra kaadri servades olla nähtavam.

Saate valida, kuidas pilte võtte ajal töödeldakse värvi, tooni jm omaduste täiustamiseks. Saate olenevalt pildistatavast objektist või loomingulistest kaalutlustest valida eelseadistatud pildirežiime. Iga režiimi jaoks on võimalik kontrasti, teravust jm seadeid reguleerida eraldi. Samuti saate kunstifiltrite abil kunstilisi efekte lisada. Kunstifiltrid võimaldavad teil lisada raamiefekte ja muud sarnast. Üksikute parameetrite muudatused salvestatakse iga pildirežiimi ja kunstifiltri jaoks eraldi.

Superjuhtpaneel	👤 ➔ Pildirežiim
Menüü	MENU ➔ 📷 ₁ ➔ 2. Picture Mode/WB ➔ 📷 Picture Mode MENU ➔ 👤 ➔ 2. Picture Mode/WB ➔ 👤 Picture Mode

ⓘ Kui olete videorežiimis, kus kaamera on järgmiselt seadistatud, saate teha sama seadistuse, nagu režiimi [📷Picture Mode] (lk 146) seadistus režiimis [👤Picture Mode] superjuhtpaneelil.

- [👤Video Codec] on suvandiga [H.264] ja [👤Picture Mode] [Same as 📷]

■ Pildirežiimi seadistamine

1 Valige tagaketta või $\triangleleft\triangle>$ abil pildirežiim.

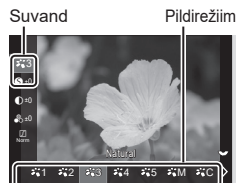

Pildirežiimi seadistuskuva

4

Video salvestamise sätted

1	i-Enhance	Kaamera reguleerib värve ja kontrasti olenevalt pildistatavast objektist optimaalsete tulemuste saavutamiseks.
2	Vivid	Valige see, kui soovite erksaid värve.
3	Natural	Valige see, kui soovite loomulikke värve.
4	Muted	Valige see, kui pilte töödeldakse hiljem.
5	Portrait	Täiustab nahatoone.
M	Monochrome	Pildid salvestatakse ühevärvilisena. Lisaks saate rakendada värvifiltri efekte ning valida tooni.
C	Custom	Pildirežiimi parameetrite kohandamine, et luua kohandatud versioon valitud pildirežiimist.
	Underwater	Pilte töödeldakse nii, et neil säiliks veelalused erksad värvid. <ul style="list-style-type: none"> Selle suvandi valimise korral soovitate valida elemendi [+VT] (lk 154) all suvandi [Off].
	Color Creator	Saate loomingulistel kaalutlustel värvinguid ja värve reguleerida.
ART 1 ART 2 ART 3 ART 4 ART 5 ART 6 ART 7 ART 8 ART 9 ART 10 ART 11 ART 12 ART 13 ART 14 ART 15 ART 16	Pop Art Soft Focus Pale&Light Color Light Tone Grainy Film Pin Hole Diorama Cross Process Gentle Sepia Dramatic Tone Key Line Watercolor Vintage Partial Color Bleach Bypass Instant Film	Kasutab kunstifiltri seadeid. Kasutada saab ka kunstiefekte. Mõned efektid ei pruugi olenevalt kunstifiltrist kasutatavad olla.

■ Pildirežiimi üksikasjalike suvandite seadistamine

1 Vajutage soovitud suvandi määramiseks pildirežiimi seadistuskval nuppe Δ ∇ (lk 146).

- Saadaolevad sätted erinevad olenevalt pildirežiimist.

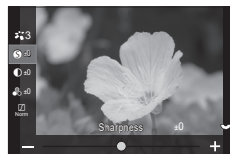

<p>S Sharpness</p>	<p>Saate reguleerida pildi teravust. Pildi teravuseks ja selguseks saate rõhutada piirjooni. [-2] – [±0] – [+2]</p>
<p>C Contrast</p>	<p>Saate reguleerida pildi kontrasti. Selle suurendamisel eristuvad eredad ja tumedad alad üksteisest rohkem ja pilt on selgem ja konkreetsem. [-2] – [±0] – [+2]</p>
<p>Saturation</p>	<p>Saate reguleerida värviküllastust. Värviküllastuse suurendamisel muutuvad pildid erksamaks. [-2] – [±0] – [+2]</p>
<p>Gradation</p>	<p>Saate reguleerida värvieredust ja varjustust. Lisaks saate muuta pildid oma nägemusele lähedasemaks, kui muudate näiteks kogu pildi eredamaks. [Shadow Adj]: jaotab pildi üksikuteks piirkondadeks ja reguleerib heledust igas piirkonnas eraldi. See on efektiivne suurte kontrastsete aladega piltide puhul, kus valge tundub liiga hele või must liiga tume. [Gradation Normal]: optimaalne varjustus. Soovitav enamikus tingimustes. [Gradation High Key]: kasutab heledale objektile sobivat tooni. [Gradation Low Key]: kasutab tumedale objektile sobivat tooni.</p>
<p>Effect Effect</p>	<p>Valige funktsiooni [i-Enhance] efekti tugevus. [Effect: Low]: lisab piltidele nõrga efekti. [Effect: Standard]: lisab piltidele nõrga ja tugeva vahele jääva efekti. [Effect: High]: lisab piltidele tugeva efekti.</p>
<p>Filter Color Filter</p>	<p>Mustvalges režiimis saab lisada värvifiltri efekte. Olenevalt objektile värvist saab värvifiltri efektide abil värve erksamaks muuta või kontrasti suurendada. Oranž annab kontrasti rohkem kui kollane, punane rohkem kui oranž. Roheline sobib portreede jms olukordade jaoks. [N:None]: ühtki filtriefekti pole. [Ye:Yellow]: tulemuseks on selgelt eristuv valge pilv loomuliku sinise taeva taustal. [Or:Orange]: rõhutab kergelt sinist taevast või loojuva päikese valgust. [R:Red]: toob paremini esile sinise taeva või sügisese lehestiku. [G:Green]: muudab portreedel nahatoonid soojemaks. Roheline filter rõhutab ka punaseid toone huulevärvis.</p>

Color Monochrome Color	Saate lisada mustvalges pildirežiimis mustvalgetele piltidele tindivärve. [N:Normal] : loob tavalise mustvalge pildi. [S:Sepia] : seepiatooni ühevärviliste piltide tegemine. [B:Blue] : sinist tooni ühevärviliste piltide tegemine. [P:Purple] : purpurset tooni ühevärviliste piltide tegemine. [G:Green] : rohelist tooni ühevärviliste piltide tegemine.
Picture Mode	Valige pildirežiim, mida soovite funktsiooni reguleerida, kui kasutate režiimi [Custom] . [i-Enhance] , [Vivid] , [Natural] , [Muted] , [Portrait] , [Monochrome] .
Color Creator	Värvitooni kohandamiseks keerake esiketast. Küllastuse kohandamiseks keerake tagaketast. Vaikeväärtuse taastamiseks vajutage ja hoidke all nuppu  .
Add Effects	Saate kunstifiltritele efekte lisada. Lisatavad efektid on olenevalt kunstifiltrist erinevad. Mõnede kunstifiltrite puhul saab reguleerida värvifiltrit ja ühevärvilist filtrit.
Color Partial Color	Valib kunstifiltri „osaliselt värviline“.

- Kunstifiltrid kohalduvad ainult JPEG-koopiale. Pildikvaliteedi [RAW+JPEG] asemele valitakse automaatselt [RAW].
- ⓘ Sõltuvalt stseenist ei pruugi mõnede sätete efektid olla nähtavad ning teistel juhtudel võivad värvüleminekud olla järsud või pilt võib olla „teralised“.
- 🔍 Saate valida, kas iga pildirežiimi kuvatakse või peidetakse menüü  Picture Mode Settings) abil (lk 149).

■ Pildirežiimi seaded

- 1 Valige menüüs [Pildirežiim].
- 2 Valige Δ ∇ \triangleleft \triangleright abil suvand.

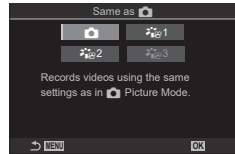

Same as	Videod salvestatakse samas seadistuses, nagu on konfigureeritud režiimile [Pildirežiim].
1 Flat	Videod salvestatakse astmeliste värvide jaoks kohandatud toonikõvera abil.
2 OM-Log400	Videod salvestatakse astmeliste värvide jaoks kohandatud logaritmilise toonikõvera abil.
3 HLG	Videod salvestatakse suures dunaamilises vahemikus, kujutised taastatakse ühilduvates seadmetes sellisena, nagu on palja silmaga näha.

- ! [Pic 3 HLG] ei ole valitav, kui [Video Codec] (lk 144) on suvandiga [H.264].
- ! [Camera icon] ja [Pic 1 Flat] pole valitavad, kui [Video Codec] (lk 144) on seadistusega [H.265].

Pildirežiimi valimisel kuvatavate suvandite määramine

(Pildirežiimi seaded)

PASMB

Saate kuvada ainult suvandid, mida läheb pildirežiimi valimiseks vaja.

- Pildirežiimide üksikasju leiate jaotisest „Töötlemissuvidid (Pildirežiim/Pildirežiim)” (lk 145).

Menüü	MENU \Rightarrow \Rightarrow 2. Picture Mode/WB \Rightarrow Picture Mode Settings
-------	---

- 1 Valige pildirežiim, mida soovite kuvada ja lisage selle kõrvale märg (✓).
- Valige nuppude Δ ∇ abil suvand ja vajutage nuppu \odot selle kõrvale märg (✓) lisamiseks. Märke eemaldamiseks vajutage uuesti nuppu \odot .

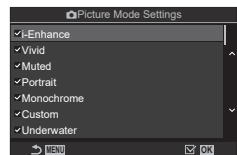

Pildirežiimi seadete kuva

Valge tasakaal (VT) tagab, et kaameraga jäädvustatud valged objektid paistavad valgetena. [Auto] sobib enamikes olukordades, kuid teisi väärtusi saate valida valgusallika järgi, kui valikul [Auto] ebaõnnestub edastada soovitud tulemusi või kui soovite esitleda teatud värve oma pildidel.

■ Valge tasakaalu seadistamine

Superjuhtpaneel	OK → VT
Menüü	MENU → → 2. Picture Mode/WB → WB MENU → → 2. Picture Mode/WB → WB

- 1 Valige tagaketta või $\triangleleft \triangleright$ abil VT-režiim.
- 2 Valitud pildirežiimi üksikasjalike suvandite määramiseks valige nuppude $\triangle \nabla$ abil suvand.

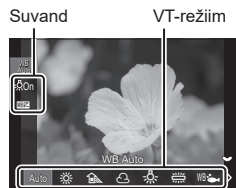

VT-seadistuskuva

WBAuto WB Auto	Enamik tavapäraseid stseene (stseenid, mis sisaldavad valgeid või valkjaid objekte) <ul style="list-style-type: none"> • See režiim on soovitatav enamikus olukordades. • Saate valida hõõglambivalguses kasutatava valge tasakaalu (lk 154).
Sunny 5300K	Päikeselised välistseenid, päikeseloojang, ilutulestik <ul style="list-style-type: none"> • Värvustemperatuuriks määratakse 5300K.
Shadow 7500K	Varjus olevate objektide pildistamine päevavalguses <ul style="list-style-type: none"> • Värvustemperatuuriks määratakse 7500K.
Cloudy 6000K	Pildistamine päevavalguses, kuid pilves ilmaga <ul style="list-style-type: none"> • Värvustemperatuuriks määratakse 6000K.
Incandescent 3000K	Pildistamine hõõglampide valguses <ul style="list-style-type: none"> • Värvustemperatuuriks määratakse 3000K.
Fluorescent 4000K	Pildistamine luminofoorlampide valguses <ul style="list-style-type: none"> • Värvustemperatuuriks määratakse 4000K.
WB Underwater	Veealune pildistamine
WB WB Flash 5500K	Valgusallikad, mille värvustemperatuur on sama nagu fotoaparaadi välgul <ul style="list-style-type: none"> • Värvustemperatuuriks määratakse 5500K.
One-touch WB 1-4	Olukorrad, kus soovite määrata kindla objekti valge tasakaalu <ul style="list-style-type: none"> • Värvustemperatuuriks määratakse väärtus, mis on mõõdetud valgelt objektilt lõpliku foto tegemisel kasutatavas valguses (lk 152).

CWB Kohandatud WB	Olukorrad, kus saate teha kindlaks sobiva värvustemperatuuri <ul style="list-style-type: none"> • Valige värvustemperatuur.
--------------------------	--

■ Iga VT-režiimi peenhäälestamine

Saate peenhäälestada valge tasakaalu sätteid. Reguleerimine on võimalik eraldi.

1 Konfigureerige suvandid.

- Vajutage kohandatava suvandi valimiseks VT seadistuskuval nuppe $\triangle \nabla$ (lk 150).





WB AUTO Keep Warm Color (ainult WT autom. kasutamisel)	[Off]: kaamera vähendab hõõglampide tekitatud sooje toone, kui kasutatakse režiimi VT autom. [On]: kaamera säilitab hõõglampide tekitatud sooje toone, kui kasutatakse režiimi VT autom.
WBZ (VT-kompensatsioon)	Telje (kollane–sinine) keerake esiketast või kasutage nuppe $\triangleleft \triangleright$. Kui (\oplus) läheneb A-le, lisatakse punane värv, ja kui see läheneb B-le, sinine värv. Kasutage telje (roheline–magenta) reguleerimiseks tagaketast või nuppe $\triangle \nabla$. Kui (\oplus) läheneb G-le, lisatakse roheline värv, ja kui see läheneb M-ile, siis magenta. Reguleerimine lähtestatakse, kui hoiate all nuppu \odot . Saate reguleerida kõigi valge tasakaalu režiimide sätteid korraga. [All WBZ] (lk 153)
Kelvin (ainult kohandatud VT)	Saate määrata värvustemperatuuri. [2000K]–[14000K]

Kui **WBZ** (VT-kompensatsioon) on valmis, kuvatakse VT-režiimiikooni kõrval (*).



■ Valge tasakaalu kiirvalik

Saate mõõta valge tasakaalu, kui kadreerite valge paberilehe või mõne muu valge objekti samas valgustuses, mida kasutate pildistamisel. Kasutage seda suvandit, et peenhäälestada valge tasakaalu, kui valge tasakaalu kompensatsiooni või eelseadistatud valge tasakaalu suvanditega nagu ☼ (päikesevalgus) või ☁ (pilves ilm) on keeruline saavutada soovitud tulemusi. Kaamera salvestab mõõdetud väärtuse kiireks taastamiseks vastavalt vajadusele.

Pildistamise ja videote salvestamise sätteid saab salvestada eraldi.

- 1 Kui olete teinud VT-seadistuskvali valiku [☼1], [☼2], [☼3] või [☼4] (valge tasakaalu kiirvalik 1, 2, 3 või 4), vajutage nuppu  ja seejärel nuppu **INFO**.
- 2 Valige [Vali].
- 3 Pildistage värvitut (valget või halli) paberilehte.
 - Kadreerige paber nii, et see täidaks ekraani. Veenduge, et sellele ei langeks varje.
 - Vajutage nuppu **INFO**.
 - Ilmub kiirvaliku valge tasakaalu ekraan.
- 4 Valige [Yes] ja vajutage nuppu .
 - Uus väärtus salvestatakse eelseadistatud valge tasakaalu valikuna.
 - Uus väärtus salvestatakse seniks, kuni valge tasakaalu kiirvalik mõõdetakse uuesti. Toite väljalülitamine andmeid ei kustuta.

Valge tasakaalu mõõtmine valge tasakaalu kiirvaliku nupuga ()

Funktsiooni [] määramine nupule võimaldab kasutada seda nuppu valge tasakaalu mõõtmiseks. Vaikeseadena saab valge tasakaalu mõõtmiseks pildistamisel kasutada nuppu . Valge tasakaalu mõõtmiseks video salvestamisel peate kõigepaalt elemendi [Button Function] (lk 208) abil valge tasakaalu kiirvaliku funktsiooni mõnele nupule määrama.

- 1 Kadreerige värvitu (valge või hall) paberileht kuva keskele.
 - Kadreerige paber nii, et see täidaks ekraani. Veenduge, et sellele ei langeks varje.

- 2 Hoidke valge tasakaalu kiirvaliku nuppu all ja vajutage päästik lõpuni alla.

- Video salvestamisel vajutage valge tasakaalu kiirvaliku nuppu, et liikuda 3. sammu juurde.
- Teil palutakse valida valge tasakaalu kiirvaliku suvand, mida kasutatakse uue väärtuse salvestamiseks.

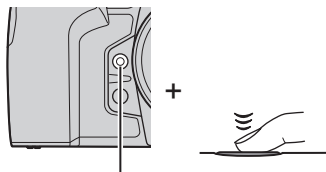

Valge tasakaalu kiirvaliku nupp ()

- 3 Valige nuppude   abil valge tasakaalu kiirvaliku seade ja vajutage nuppu .
 - Uus väärtus salvestatakse valitud sätte väärtusena ja kaamera väljub pildistusrežiimi kvasse.

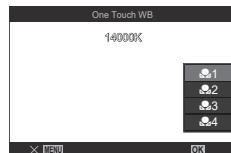

Valge tasakaalu lukustamine videorežiimis

(Nupu funktsioon: Lukk)

PASMB

Kui kaamera on videorežiimis ja valge tasakaaluks on määratud [WB Auto], saate lukustada valge tasakaalu, et hoida ära selle muutumist, isegi kui objekt või valgustus muutub.

See eeldab suvandi [Lock] määramist nupule käsu [Button Function] (lk 208).

Nupp	Nupp, millele on määratud [Lock].
------	------------------------------------

Kui vajutate nuppu, lukustatakse valge tasakaal parajasti valitud sätetega ning „Lukk“ kuvatakse funktsioonist „VT. (Autom.)“ vasakul. Lukk vabastatakse, kui vajutate uuesti nuppu.



Lukustus

Valge tasakaalu peenhäälestamine

(Kõik / All)

PASMB

Saate kõiki valge tasakaalu režiime korraga peenhäälestada.

Menüü	MENU → 1 → 2. Picture Mode/WB → All MENU → 2 → 2. Picture Mode/WB → All
-------	--

All / All 	Telje (kollane–sinine) keerake esiketast või kasutage nuppe . Kui () läheneb A-le, lisatakse punane värv, ja kui see läheneb B-le, sinine värv. Kasutage telje (roheline–magenta) reguleerimiseks tagaketast või nuppe . Kui () läheneb G-le, lisatakse roheline värv, ja kui see läheneb M-ile, siis magenta. Reguleerimine lähtestatakse, kui hoiate all nuppu .
-----------------	---

Kui [All] / [All] on valmis, kuvatakse iga VT-ikooni kõrval märg (*) .

Hõõglambivalguse soojade värvide säilitamine režiimis VT autom.



 Säilita soe värv /  Säilita soe värv)

PASMB 

Valige, kuidas kaamera kohandab valge tasakaalu piltidel, mis on tehtud automaatses valge tasakaalu režiimis hõõglampide valguses.

Menüü	MENU →  1 → 2. Picture Mode/WB →  Keep Warm Color MENU →  2 → 2. Picture Mode/WB →  Keep Warm Color
-------	--

Off	Kaamera vähendab hõõglampide tekitatud sooje toone.
On	Kaamera säilitab hõõglampide tekitatud soojad toonid.

 Seda seadistust saab muuta ka VT-seadistuskvalt.  „Iga VT-režiimi peenhäälestamine“ (lk 151).



Välgu valge tasakaal

(⚡+VT)

PASMB 

Saate valida välguga pildistamisel kasutatava valge tasakaalu. Selle asemel, et kasutada välguvalgusele kohandatud seadet, saate valida, et prioriteet antakse väärtusele, mis on valitud välguta pildistamise jaoks. Selle suvandi abil saate lülitada automaatselt ühelt valge tasakaalu seadelt teisele, kui soovite sageli välja aktiveerida ja desaktiveerida.

Menüü	MENU →  1 → 2. Picture Mode/WB →  +WB
-------	--

Off	Kaamera kasutab hetkel valge tasakaalu jaoks valitud väärtust.
WBAuto	Kaamera kasutab automaatset valge tasakaalu ([WB Auto]).
WB  5500K	Kaamera kasutab välguga valge tasakaalu ([WB ]).

Saate valida vormingu, et jäädvustatud piltide värvid reprodutseeritaks ekraanil või printimisel õigesti.



Menüü	MENU →  1 → 2. Picture Mode/WB → Color Space
-------	--

sRGB	Värviruumi on standardiseerinud rahvusvaheline standardiorganisatsioon. Seda toetavad laialdaselt erinevad ekraanid, printerid, digitaalkaamerad ja arvutirakendused. See säte on soovitatav enamikus tingimustes.
AdobeRGB	Sellega reprodutseeritakse laiem värvigamma kui sRGB-ga. See suudab taasesitada suuremat valikut värve kui sRGB. Värvide täpne taasesitus on võimalik ainult tarkvara ja seadmetega (ekraanid, printerid jms), mis toetavad seda standardit.

! [AdobeRGB] ei ole kasutatav HDR- ega videorežiimis () ja juhul, kui pildirežiimiks on valitud kunstifilter.

Video pildirežiimide eelvaatesuvandid



(Kuvatäiustus)



Kuva saab vaatamise lihtsustamiseks kohandada, kui valitud on ainult videote jaoks mõeldud pildirežiimi suvand ([ 1 Flat] või [ 2 IOM-Log400]) (lk 149).

Menüü	MENU →  → 2. Picture Mode/WB →  View Assist
-------	--

On	Saate pilti hõlpsamaks vaatamiseks kohandada. Kuval olevad näidikud võivad värvi muuta.
Off	Pilti ei kohandata hõlpsamaks vaatamiseks.

! Suvand kehtib ainult kuva, mitte tegelike videofailide kohta.

! Suvand ei kehti, kui kaameras esitatakse funktsioonide [ 1 Flat] või [ 2 IOM-Log400] abil salvestatud videoid. Samuti ei kehti see videote vaatamisel telerist.

 Historgrammi (lk 38) ja sebramustrit (lk 184) töödeldakse pildipõhiselt enne, kui rakendatakse  Kuvatäiustus.

Erilised võtterežiimid (Arvutusrežiimid)



Kaamera kombineerib kujutusi või töötleb neid digitaalselt eriefektide loomiseks, mis pole tavalistes võtterežiimides saavutatavad.

Kõrgema eraldusvõimega piltide tegemine (Kõrge eraldusv. võte)









PASMB 

Pildistamine kõrgema eraldusvõimega kui pildisensori eraldusvõime. Kaamera teeb võtteseeria, liigutades samal ajal pildisensorit, ja kombineerib need võtted üheks kõrge resolutsiooniga fotoks. Kasutage seda valikut, kui soovite jäädvustada detaile, mis ei oleks tavaliselt nähtavad isegi suure suumisuhte korral.

Kui aktiveeritud on kõrge eraldusvõimega võtte, saab selle puhul kasutatava pildikvaliteedi režiimi valida [ ←] abil (lk 140).

Nupp	Nupp 
Menüü	MENU →  2 → 1. Computational Modes → High Res Shot

■ Režiimi Kõrge eraldusv. võtte aktiveerimine



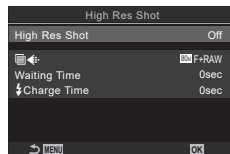

- 1 Kasutage nuppe  , et valida [High Res Shot], seejärel vajutage nuppu .
- 2 Valige   abil [] (statiiv) või [] (käsiseade) ja vajutage nuppu .



Kõrge eraldusv. võtte seadistuskuva

Off	Kõrge eraldusv. võtte on desaktiveeritud.
On 	Pildistage statiivile kinnitatud kaameraga. RAW salvestatakse kvaliteediega 80M (10368 × 7776).
On 	Pildistage käes hoitava kaameraga. RAW salvestatakse kvaliteediega 50M (8160 × 6120).

3 Kuva naaseb seadistuskuvale Kõrge eraldusv. võtte.

-  Selle nupu seadistamisel saate lülitada seda funktsiooni sisse ja välja nupu  abil. Saate ka olekute [] (statiiv) ja [] (käsiseade) vahel vahetamiseks keerata esi- või tagaketast nuppu  vajutades.

■ Kõrge eraldusv. võtte konfigureerimine

1 Konfigureerige suvandid.

- Valige nuppude Δ ∇ abil üksus ja kuvage nupu OK abil seadistusmenüü.
- Vajutage uuesti nuppu OK seadistuskuvale Kõrge eraldusv. võtte naasmiseks.



	Saate valida kõrge eraldusvõimega võtte pildikvaliteedi (lk 140).
Waiting Time	Saate valida, kui kaua kaamera päästiku lõpuni allavajutamisel enne päästiku vabastamist ootab. Selle funktsiooni abil saate vältida hägusust, mida põhjustab kaamera liigutamine ajal, mil päästik on alla vajutatud.
Charge Time	valige, kui kaua kaamera võtete vahel välgu laadimist ootab, kui kasutatakse välklampi, mis ei ole mõeldud spetsiaalselt selle kaamera jaoks. [0,5 s] / [0,2 s] / [0,1 s] / [0 s]

■ Pildistamine

1 Seadistuskuva Kõrge eraldusv. võtte sulgemiseks ja võttekuvale naasmiseks vajutage nuppu **MENU**.

- Kuvatakse ikoon . Ikoon vilgub, kui kaamera ei ole stabiilne. Ikoon lõpetab vilkumise, kui kaamera on stabiilne ja pildistamiseks valmis.
- Kui olete režiimi „Kõrge eraldusv. võtte“ sisse lülitanud, kontrollige pildikvaliteediks valitud suvandit. Pildikvaliteeti saate kohandada superjuhtpaneelil.



Kaamera valmis seadmine kõrge eraldusvõimega võtteks (välgud)

2 Pildistage.

- Pildistamine on lõpetatud, kui roheline ikoon ekraanilt kaob.
- Kaamera loob pildistamise lõpetamisel automaatselt komposiitpildi. Selle protsessi käigus kuvatakse vastav teade.
- Valige režiimide JPEG- (80M F, 50M F või 25M F) ja JPEG+RAW seast. Kui pildikvaliteediks on seatud RAW+JPEG, salvestab kaamera üksiku RAW-kujutise (laiend „ORI“) enne selle kombineerimist kõrge eraldusvõimega võttega. Töötlemata RAW-pilte saab vaadata ainult OM Workspace'i uusima versiooniga.
- ⚠ Kui võtmeteodiks on valitud [On] (käsiseade), ei saa suvandeid 80M F ja 80M F+RAW kasutada.
- ⚠ [S-IS Off] on funktsioonile [Image Stabilizer] automaatselt valitud (lk 136), kui valitud on [On] (statiiv), [S-IS Auto] siis, kui valitud on [On] (käsiseade).
- ⚠ Suvandi [On] (käsiseade) maksimaalne ooteaeg on 1 sekund.
- ⚠ Lisavälguga pildistamise ajal on välgu maksimaalne ooteaeg 4 sekundit ja välgu juhtimise režiimiks on määratud KÄSITSI.

- ⓘ Järgnevat ei ole võimalik kasutada:
mitu säritust, trapetskompensatsioon, kahveldamine, fookuse liitmine, kalasilma korrigeerimine ja HDR.
- ⓘ Kui [High Res Shot] on suvandiga [On] (statiiv), lülitatakse [Time Lapse Movie] olekusse [Off].
- ⓘ Kui Kõrge eraldusv. võte on lubatud, on [Drive] olekus [▼]. Seadistatavad on [▼]12 s] (Vaikne taimer 12 sek), [▼]2 sek] (Vaikne taimer 2 sek) ja [▼]C] (Vaikne kohandatud taimer).
- ⓘ Kui pildirežiimiks on valitud kunstifilter, salvestatakse pildid režiimis [Natural].
- ⓘ Pildikvaliteet võib langeda võbelevate valgusallikate korral, nagu nt luminofoor- või LED-lambid.
- ⓘ Kui kaamera ei saa hägususe või muude tegurite tõttu komposiitpilti salvestada, salvestatakse ainult esimene võte. Kui pildikvaliteediks on valitud [JPEG], salvestatakse võte JPEG-formaadis, ent kui valitud on [RAW+JPEG], salvestab kaamera kaks koopiat – ühe RAW-formaadis (.ORF) ja teise JPEG-formaadis.

Säriaia pikendamine ereda valguse puhul (Vahetu ND-võtte)

P A S M B

Kaamera teeb rea säritusi ning kombineerib need üheks fotoks, mis näeb välja, nagu oleks see tehtud lühikese säriaajaga.

- Särikompensatsiooni või säriaia muutmisel lähtestatakse kuva [LV Simulation].

■ Vahetu ND-võtte lubamine

Menüü	MENU → Q2 → 1. Computational Modes → Live ND Shooting
-------	---

- 1 Valige **△▽** abil [Live ND Shooting] ja vajutage nuppu **OK**.
- 2 Kasutage nuppe **△▽**, et valida [On], seejärel vajutage nuppu **OK**.

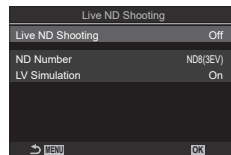

Vahetu ND-võtte seadistuskuva

Off	Pildid tehakse ilma seda funktsiooni kasutamata.
On	Fotod tehakse aeglase katikuefektiga.

- 3 Kuva naaseb seadistuskuvale Vahetu ND-võtte.

■ Vahetu ND-võtte seadistamine

1 Konfigureerige suvandid.

- Valige nuppude Δ ∇ abil üksus ja kuvage nupu OK abil seadistusmenüü.
- Vajutage uuesti nuppu OK seadistuskuvale Vahetu ND-võtte naasmiseks.

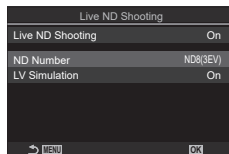

ND Number	Saate valida ND-filtri tüübi; kaamera teisendab selle sätituse väärtuseks ning vähendab sätitust selle võrra. Suvandid on saadaval 1 EV suurustes järkudes: [ND2 (1EV)], [ND4 (2EV)], [ND8 (3EV)], [ND16 (4EV)], [ND32 (5EV)], [ND64 (6EV)]
LV Simulation	Saate valida, kas aktiivse säriajaga kuvatakse valitud filtriefekti eelvaade. [Off]: kasutage standardset pildistuskuvat. [On]: ekraanil kuvatakse säriaja efektid.

■ Pildistamine

1 Seadistuskuva Vahetu ND-võtte sulgemiseks ja võttekuvale naasmiseks vajutage nuppu **MENU**.

- Kui valisite seade [Live ND Shooting] jaoks suvandi [On], käivitatakse pildistamine vahetu ND filtriga.
- Kui vahetu ND filter on aktiveeritud, kuvatakse ikoon.
- Vahetu ND filtriga pildistamise lõpetamiseks valige 2. etapis näidatud kuval [Live ND Shooting] suvand [Off].

Vahetu ND-võtte



2 Saate säriaja reguleerimise ajal tulemuse eelvaate kuvada.

- Säriajaga saate reguleerida tagaketta abil.
- Kiireim saadaolev säri-aeg erineb olenevalt valitud ND-filtrist.

[ND2 (1EV)]: 1/60 s

[ND16 (4EV)]: 1/8 s

[ND4 (2EV)]: 1/30 s

[ND32 (5EV)]: 1/4 s

[ND8 (3EV)]: 1/15 s

[ND64 (6EV)]: 1/2 s



Säri-aeg

- Kui seadele [LV Simulation] on valitud suvand [On], saab eelvaates kuvada säriaja muutmise efekte.
- Kaamerale lähed lõpliku fotoga sarnaste funktsiooni [LV Simulation] tulemuste saavutamiseks vaja valitud säriajaga võrdset aega.
- Kui säriajaga võrdne aeg on möödunud, muutub ikooni „LV“ osa ekraanist roheliseks. Kui ikoon on roheline, sarnaneb kuva lõppkujutisega.

3 Pildistage.

- ⓘ [Frame Rate] on vahetu ND-võtte ajal [Normal].
- ⓘ Vahetute ND-võtete tegemisel on [ISO] väärtuse ülempiir ISO 800. See kehtib ka siis, kui elemendi [ISO] puhul on valitud [Auto].
- ⓘ Järgnevat ei ole võimalik kasutada:
HDR, kõrge eraldusvõimega võte, mitu säritust, trapetskompensatsioon, kahveldamine, fookuse liitmine, intervall-aeglülitiga pildistamine, [C] virvenduse skannimine, virvenduseta võte ja kalasilma korrigeerimine.
- ⓘ Kui Vahetu ND-võte on lubatud, määratakse [Drive] suvandiks [C]. Seadistatavad on [12 s] (Vaikne taimer 12 sek), [2 sek] (Vaikne taimer 2 sek) ja [C] (Vaikne kohandatav taimer).
- ⓘ Erinevalt füüsilistest ND-filtritest ei vähenda vahetu ND-filtri pildiandurisse paistva valguse hulka ning tulemuseks võib olla väga eredate objektide ülesäritus.

Teravussügavuse suurendamine (Fookuse liitmine) **PASMB**

Mitme pildi kombineerimine, et saavutada suurem vaatesügavus kui on võimalik ühe võtte puhul. Kaamera teeb võtteseeria, kus fookuskaugus on aktiivsest fookuskaugusest nii lähemal kui ka kaugemal, ja loob iga võtte puhul fookuses olevatest aladest ühe pildi.

Valige see funktsioon, kui soovite, et lühikese vahemaa pealt või suure avaga (väikese f-arvuga) tehtud fotodel oleksid fookuses kõik objekti osad. Pildid tehakse vaikes režiimis elektroonilise katiku abil.

- ⓘ Komposiitpilt salvestatakse JPEG-vormingus sõltumata pildikvaliteediks valitud suvandist.
- ⓘ Komposiitpilt suurendatakse 7% võrra nii horisontaalselt kui ka vertikaalselt.
- ⓘ Pildistamine lõpeb, kui fookuse liitmise alustamiseks päästiku lõpuni alla vajutamise järel kohandatakse fookust või suumi.
- ⓘ Kui fookuse liitmine nurjub, salvestab kaamera valitud arvu pilte ilma komposiitpilti loomata.
- ⓘ Seda funktsiooni saab kasutada ainult selliste objektiviide puhul, mis toetavad fookuse liitmist. Vaadake teavet ühilduvate objektiviide kohta meie veebilehelt.
- ⓘ Kui pildirežiimiks on valitud kunstifilter, salvestatakse pildid režiimis [Natural].

Menüü	MENU ⇒ O₂ ⇒ 1. Computational Modes ⇒ Focus Stacking
-------	--

■ Fookuse liitmise aktiveerimine

- 1 Valige nuppude $\Delta \nabla$ abil [Focus Stacking], seejärel vajutage nuppu \odot .
- 2 Kasutage nuppe $\Delta \nabla$, et valida [On], seejärel vajutage nuppu \odot .

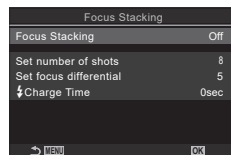

Fookuse liitmise seadistuskuva

Off	Pildid tehakse ilma seda funktsiooni kasutamata.
On	Kujutised tehakse suurema väljasügavusega.

3 Kuva naaseb seadistuskuvale Fookuse liitmine.

■ Fookuse liitmise seadistamine

1 Konfigureerige suvandid.

- Valige nuppude Δ ∇ abil üksus ja kuvage nupu OK abil seadistusmenüü.
- Vajutage uuesti nuppu OK seadistuskuvale Fookuse liitmine naasmiseks.

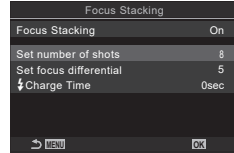

Set number of shots	Saate valida eri fookuseasendites tehtavate kaadrite arvu. [3] – [15]
Set focus differential	Saate valida määra, mille ulatuses kaamera fookust iga võtte puhul muudab. [1] – [10]
⚡ Charge Time	valige, kui kaua kaamera võtete vahel välgu laadimist ootab, kui kasutatakse välklampi, mis ei ole mõeldud spetsiaalselt selle kaamera jaoks. [0 sec] / [0.1 sec] / [0.2 sec] / [0.5 sec] / [1 sec] / [2 sec] / [4 sec] / [8 sec] / [15 sec] / [30 sec]

■ Pildistamine

1 Seadistuskuva Fookuse liitmine sulgemiseks ja võttekuvale naasmiseks vajutage nuppu **MENU**.

- MENU kuvatakse ekraanil.
- Pildirežiimiks määratakse [Natural].
- Raam, mis näitab lõplikku kaadrit. Tehke kaader nii, et pildistatav objekt oleks kaadris.

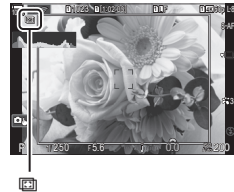

2 Pildistage.

- Kaamera teeb päästiku lõpuni alla vajutamisel automaatselt valitud arvu võtteid.

⚠ Kui [Focus Stacking] on [On], saab [Flash Mode] jaotises [Silent[♥] Settings] (lk 132) suvandiks [Allow].

⚠ Välgu sünkroonimiskiiruseks on määratud 1/100 s. [📷 ISO] all suurema väärtuse kui ISO 16000 valimine seadistab välgu sünkroonimise kiiruseks 1/50 s.

🔊 Soovitame kaamera värisemisest tuleneva udususe vähendamiseks kasutada kaugjuhtimist (lk 279). Jaotises [Silent[♥] Settings] (lk 132) saate valida, kui kaua kaamera päästiku lõpuni allavajutamisel enne pildistamist katku vabastamisega ootab.

HDR-piltide tegemine (suur dünaamiline ulatus) (HDR)

PASMB

Kaamera muudab võtteseeria jooksul säritust, valib toonivahemikust kõige teravama tooni ning koondab need ühte laia dünaamilise ulatusega pilti. Kui fotol on väga kontrastne objekt, säilitatakse detailid, mis muidu varjudes või ülesäris kaotsi läheksid.

🔗 Kaamera paigale fikseerimiseks kasutage statiivi vms vahendeid.

Menüü	MENU ➔ Q2 ➔ 1. Computational Modes ➔ HDR
-------	--

Off	HDR on välja lülitatud.				
HDR1	Igal pildistamisel teeb kaamera varieeruva säritusega rea võtteid ning koondab need üheks pildiks. Loomuliku ilmega tulemuse jaoks valige [HDR1] ning maaliitaolisema tulemuse jaoks [HDR2].				
HDR2	<ul style="list-style-type: none"> • [📷 ISO] on fikseeritud tasemele ISO 200. • Säriaeg võib olla minimaalselt 4 s. Võtte jätkub veel kuni 15 s. • Pildirežiimiks on fikseeritud [Natural] ja värviruumiks [sRGB]. • Kombineeritud pilt salvestatakse JPEG-vormingus. Kui pildikvaliteediks on määratud [RAW], salvestatakse fotod vormingus RAW + JPEG. 				
3f 2.0EV	<p style="text-align: center;">3võtet 2,0 EV</p> <table style="margin-left: auto; margin-right: auto;"> <tr> <td style="border-top: 1px solid black; width: 50px;"></td> <td style="border-top: 1px solid black; width: 50px;"></td> </tr> <tr> <td style="text-align: center;">Võtete arv</td> <td style="text-align: center;">Säritusvahemik</td> </tr> </table>			Võtete arv	Säritusvahemik
Võtete arv		Säritusvahemik			
5f 2.0EV					
7f 2.0EV					
3f 3.0EV					
5f 3.0EV					

- „HDR“ kuvatakse ekraanil.

HDR



1 Pildistage.

- Igal päästiku vajutamisel teeb kaamera valitud arvu võtteid.
- Režiimides [HDR1] ja [HDR2] koondab kaamera võtet automaatselt üheks pildiks.
- Režiimides **P**, **A** ja **S** ei ole säri kompensatsioon kasutatav.

- ⓘ Pildistamise ajal ekraanil või pildiotsijas kuvatav pilt erineb HDR-töötlusega viimistletud pildist.
- ⓘ Kui režiimis [HDR1] või [HDR2] on valitud lühem säriaeg, võib lõplikul pildil võib esineda müra.
- ⓘ Kui [HDR1] või [HDR2] on lubatud, on [Drive /☺] suvand []. Seadistatavad on [12 s] (Vaikne taimer 12 sek), [2 sek] (Vaikne taimer 2 sek) ja [C] (Vaikne kohandatav taimer).
- ⓘ Järgnevat ei ole võimalik kasutada:
välguga pildistamine, kahveldamine, fookuse liitmine, mitu säritust, intervall-aeglulitiga pildistamine, trapetskompensatsioon, vahetu ND filter, kalasilma korrigeerimine ja kõrge eraldusvõimega võte.

Mitme särituse salvestamine üheks pildiks (Mitu säritust)

P A S M B

Saate teha kaks võtet ja kombineerida need üheks pildiks. Samuti saate teha võtte ja liita selle mälukaartile salvestatud olemasoleva pildiga.

Kombineeritud pilt salvestatakse aktiivsete pildikvaliteedi seadetega. Olemasolevat pilti hõlmava mitme särituse puhul saab valida ainult RAW-pilte.

Kui salvestate mitme säritusega pildi nii, et [←:] all on valitud RAW, saate valida selle edasisteks mitme säritusega piltideks, kasutades funktsiooni [Overlay], mis võimaldab teil luua kolme või enama pildi kombineerimisel mitu säritust.

Menüü	MENU ➔ 2 ➔ 1. Computational Modes ➔ Multiple Exposure
-------	--

■ Mitme särituse lubamine

- 1 Valige abil [Multiple Exposure] ja vajutage nuppu .
- 2 Kasutage nuppe , et valida [On], seejärel vajutage nuppu .

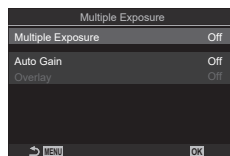

Seadistuskuva Mitu säritust

Off	Pildid tehakse ilma seda funktsiooni kasutamata.
On	kaamera loob mitme säritusega pildi 2 pildist.

- 3 Kuva naaseb seadistuskuvale Mitu säritust.

■ Mitme särituse seadistamine

1 Konfigureerige suvandid.

- Valige nuppude Δ ∇ abil üksus ja kuvage nupu OK abil seadistusmenüü.
- Pärast suvandite seadistamist vajutage uuesti nupu OK seadistuskvalele Mitu säritust naasmiseks.

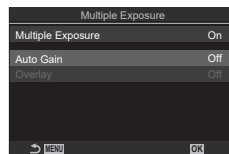

Auto Gain	[Off]: kaamera ei kohanda mitme särituse puhul piltide heledust. [On]: kaamera vähendab mitme särituse puhul iga pildi heledust poole võrra.
Overlay	[Off]: kaamera loob mitme säritusega pildi järgmisest kahest pildist, mille teete. [On]: kaamera teeb mitme säritusega pildi, mis hõlmab mälukaardile salvestatud olemasolevat RAW-pilti. <ul style="list-style-type: none">• Funktsiooni [Overlay] saab kasutada ainult siis, kui suvandi [Multiple Exposure] all on valitud [On].

■ Pildistamine

1 Seadistuskvale Mitu säritust liitmise sulgemiseks ja võttekvale naasmiseks vajutage nuppu **MENU**.

- Kuvatatakse ikoon ☐ .



2 Pildistage.

- Esimene võtte on järgmise võtte koostamisel läbi objektiivi avaneval vaatel nähtav pealmisena.
- Ikoon ☐ muutub roheliseks.
- Tavaliselt luuakse mitme säritusega pilt pärast teise võtte tegemist.
- Vajutage esimese pildi uuestitegemiseks nuppu ⏮ .
- Mitme säritusega pildistamise lõpetamiseks vajutage nuppu **MENU** või noolepadja nuppu ▶ .
- Kui mitme säritusega pildistamine lõppeb, kaob ekraanilt ka ikoon ☐ .

■ Kui määratud on [Overlay]

Kui funktsioonile [Overlay] on valitud [On], kuvatakse kujutiste loend.

- 1 Valige nuppude abil pilt ja vajutage nuppu .
 - Valida saab ainult RAW-pilte.
 - 2 Vajutage nuppu **MENU**, et menüüst väljuda.
 - Kuvatakse ikoon .
 - Valitud kujutis kaetakse üle ekraani.
 - 3 Pildistage.
 - Saate teha veel pilte, mis asetatakse eelnevalt valitud foto peale.
- ⚠ Kaamera ei lähe mitme säritusega pildistamise ajal ooterežiimi.
 - ⚠ Mitme särituse puhul ei saa kasutada teiste kaameratega tehtud pilte.
 - ⚠ Mitme särituse puhul ei saa kasutada teiste kaameratega kõrge eraldusvõimega võttega tehtud RAW-pilte.
 - ⚠ Kui funktsiooni [Overlay] olekuks on valitud [On], on pildi valiku kuval loetletud RAW-pildid need, mida töödeldakse foto tegemise hetkel kehtinud sätete põhjal.
 - ⚠ Väljuge mitme särituse režiimist enne, kui hakkate pildistamise sätteid kohandama. Mõnesid sätteid ei saa kohandada, kui mitme särituse režiim on aktiivne.
 - ⚠ Alljärgnevate toimingute tegemine pärast esimese võtte tegemist lõpetab mitme säritusega pildistamise:
 - kaamera väljalülitamine, nupu või **MENU** vajutamine, teise pildistusrežiimi valimine või mis tahes kaablite ühendamine. Samuti lõppeb mitme säritusega pildistamine, kui aku on tühi.
 - ⚠ Pildi valiku kuval funktsiooni [Overlay] tarbeks on näidatud pildikvaliteediga RAW+JPEG tehtud fotode JPEG-koopiad.
 - ⚠ Reaalajas montaaži funktsiooni ([Live Comp]) ei saa kasutada režiimis **B**.
 - ⚠ Mitme särituse režiimis ei saa kasutada alljärgnevaid funktsioone:
 - HDR, kahveldamine, fookuse liitmine, intervall-aeglulitiga pildistamine, trapetskompensatsioon, vahetu ND filter, kalasilma korrigeerimine ja kõrge eraldusvõimega võtte.
 - 🔊 Pildid, mille pildikvaliteediks on valitud RAW, saab üle katta ka taasesituse ajal.
 - 🔊 „Piltide kombineerimine (Piltide ülekate)“ (lk 203)

See suvand kärbib pilti raami keskpunktist samade mõõtmetega, mis on parajasti pildikvaliteedi all valitud, ja suurendab pilti nii, et see täidab kogu kuva. See võimaldab teil suumida sisse rohkem, kui on objektiivi maksimaalne fookuskaugus, mistõttu on see hea valik, kui te ei saa objekte vahetada või kui objektile on keeruline lähemale minna.

Menüü	MENU ➔ 📷 ₂ ➔ 2. Other Shooting Functions ➔ 📷 Digital Tele-converter MENU ➔ 📷 ➔ 1. Basic Settings/Image Quality ➔ 📷 Digital Tele-converter
-------	---

Off	Pildid tehakse ilma seda funktsiooni kasutamata.
On	Kujutised salvestatakse suurendatuna (fotod: 2 x, videod: 1,4 x).

- Kui [On] on valitud, kuvatakse ikoon ja kui reaalajas vaade on aktiveeritud, suurendatakse see.
- AF-sihtmärgid („AF-sihiku režiimi valimine (AF-sihiku režiim)“ (lk 77)) suurenevad ja nende arv väheneb.
- JPEG-pildid salvestatakse valitud suumisuhtega. RAW-piltide puhul näitab raam suumikärbet. Suumikärbet näitav raam kuvatakse taasesitusel pildi peal.

Digitaalne telekonverter



- ❗ Pildistamisrežiimis ei saa kasutada järgmisi: mitu säritust, trapetskompensatsioon ja kalasilma korrigeerimine.
- ❗ Seda funktsiooni ei saa kasutada ülikiirevideo salvestamisel.
- ❗ Seda funktsiooni ei saa kasutada HDMI-signaali väljastamisel RAW-režiimis (lk 182).
- ❗ Kuva ei saa suurendada (lk 41, lk 80, lk 102), kui [📷] Digital Tele-converter] on lubatud.

Automaatne pildistamine fikseeritud intervalliga (Intervallvõte)

PASMB 

Saate seadistada kaamera nii, et see pildistaks määratud intervalliga automaatselt. Pildistatud kaadreid saab salvestada ka ühe videona.

Menüü	MENU → Q2 → 2. Other Shooting Functions → Interval Shooting
-------	---

■ Intervallvõtte lubamine

- 1 Valige nuppudega Δ ∇ suvand [Interval Shooting] ja vajutage nuppu OK .
- 2 Kasutage nuppe Δ ∇ , et valida [On], seejärel vajutage nuppu OK .

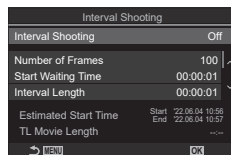

Intervallvõtte seadistuskuvale

Off	Pildid tehakse ilma seda funktsiooni kasutamata.
On	Pildid tehakse kindla aja tagant.

- 3 Kuva naaseb seadistuskuvale Vahetu Intervallvõte.

■ Intervallvõtte seadistamine

- 1 Konfigureerige suvandid.
 - Valige nuppude Δ ∇ abil üksus ja kuvage nupu OK abil seadistusmenüü.
 - Vajutage uuesti nuppu OK seadistuskuvale Intervallvõtte naasmiseks.

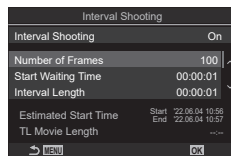

Number of Frames	Määrab tehtavate kaadrite arvu. [002] – [9999]
Start Waiting Time	Saate valida, kui kaua kaamera ootab enne intervall-aeglülitiga pildistamist ja esimese pildi tegemist. [0:00:00] – [24:0:00]
Interval Length	Saate valida, kui sageli kaamera pärast pildistamise algust pilte teeb. [00:00:01]–[24:00:00]
Interval Mode	Saate valida, kas prioriteet antakse intervalli ajale või kaadrite arvule. [Time Priority] / [Frames Priority] Kui valitud on [Time Priority], võib eelmine võte jätkuda isegi, kui on aeg järgmiseks võtteks. Kui valitud [Interval Length] on lühike või kui kasutatakse pikka säritust, võib salvestatud kaadrite arv olla väiksem kui arv, mis on valitud suvandile [Number of Frames].
Exposure Smoothing	Saate valida, kas silutakse kõigi kaadrite säritussätteid. Särituse muutus on aeglustatud videos sujuv. [Off] / [On]

Time Lapse Movie	Saate valida, kas salvestatakse aeglustatud video. [Off] : kaamera salvestab üksikud võtted, kuid ei loo neist aeglustatud videot. [On] : kaamera salvestab üksikud võtted ning loob neist ka aeglustatud video.
Movie Settings	Saate valida funktsiooni [Time Lapse Movie] abil loodud videote kaadrisuuruse ([Movie Resolution]) ja kaadrisageduse ([Frame Rate]). Valige kaadri suurus alljärgnevate suvandite seast. [4K] / [FullHD] / [HD] Valige kaadrisagedus alljärgnevate suvandite seast. [30fps] / [15fps] / [10fps] / [5fps]

ⓘ [Start Waiting Time], [Interval Length] ja [Estimated Time] võivad olenevalt võttesätetest erinevad olla. Kasutada ainult juhendina.

■ Pildistamine



1 Vajutage seadistuskuvat Intervallvõtte sulgemiseks ja võttekuvale naasmiseks nuppu **MENU**.

- Pildistuskuvale ilmub ikoon  ja valitud kaadrite arvu.

Intervall-aeglulitiga pildistamine



2 Pildistage.

- Määratud kaadrite arv salvestatakse automaatselt.
- Ikoon  muutub roheliseks ja kuvatakse allesjäänud võtete arv.
- Intervallpildistamine peatatakse, kui selle ajal kasutatakse mõnda alljärgnevatest režiimiketas, nupp **MENU**, nupp  või objektiivi vabastamise nupp või arvutiga ühendamine USB-kaabli abil.
- Kaamera väljalülitamisel lõpetatakse intervall-aeglulitiga pildistamine.
- ⓘ Kaadreid tehakse ka siis, kui pilt pole pärast AF-i fookuses. Kui soovite fookuse asendi fikseerida, kasutage pildistamisel MF-i.
- ⓘ [Image Review] (lk 42) on fikseeritud 0,5 sekundile.
- ⓘ Kui pildistamisele eelnev aeg või pildistamise intervall on 1 minut 31 sekundit või pikem, siis ekraan kustub ja kaamera läheb ooterežiimi, kui ühe minuti jooksul ei tehta ühtki toimingut. Kaamera ja ekraan aktiveeruvad automaatselt 10 sekundit enne pildi tegemist ja need saab käsitsi aktiveerida päästikule vajutades.
- ⓘ Kaamera valib automaatse teravustamise režiimiks režiimide [C-AF] ja [C-AF+TR] asemel automaatselt režiimi [S-AF] (lk 72) ning režiimide [C-AF **MF**] ja [C-AF+TR **MF**] asemel režiimi [S-AF **MF**].
- ⓘ Kui automaatse teravustamise režiimiks (lk 72) on valitud [AF], teravustage võtte alustamiseks, seejärel lukustage fookus ja alustage jäädvustamist.
- ⓘ Puutetoimingud on intervallpildistamisel keelatud.
- ⓘ Aeglustust ei saa kombineerida HDR-i, kahvelduse, fookuse liitmise, mitme särituse ega vahetu ND filtriga.
- ⓘ Välg ei tööta, kui välgu laadimisaeg on pikem kui võtetevaheline intervall.

- ⓘ Kui funktsioonile [Number of Frames], [Time Lapse Movie] valitakse 1000, lülitatakse see olekusse [Off].
- ⓘ Kui [High Res Shot] on suvandiga [On] (statiiv), lülitatakse [Time Lapse Movie] olekusse [Off].
- ⓘ Kui mõni piltidest on valesti jäädvustatud, siis aeglustatud videot ei looda.
- ⓘ Kui kaardil pole piisavalt ruumi, ei jäädvustata aeglustatud videot.
- ⓘ Kui aku ei ole piisavalt laetud, võib pildistamine poole pealt lõppeda. Kasutage võtete ajal piisavalt laetud akut või ühendage kaasasolev USB-vahelduvvooluadapter (lk 17) või mobiilne aku, mis vastab USB-PD-standardile.

Trapetsi parandamine ja perspektiivikontroll (Trapetskompens.)

PASMB

Trapetsmoonutust, mida põhjustab objektiivi fookuskauguse ja objekti läheduse mõju, saab korrigeerida või täiustada, et võimendada perspektiivi mõju.

Trapetskompensatsiooni eelvaate saab pildistamise ajal ekraanil kuvada. Korrigeeritud pilt luuakse väiksemast kärpepildist, suurendades pisut aktiivset suumisuhet.



Menüü	MENU ➔ Q2 ➔ 2. Other Shooting Functions ➔ Keystone Comp.
Off	Pildid tehakse ilma seda funktsiooni kasutamata.
On	Piltide tegemisel rakendatakse trapetskompensatsiooni.

- Kui valite suvandi [On], kuvatakse monitoril  ja liugurid.

Trapetskompensatsioon







1 Kadreerige võte ja kohandage trapetskompensatsiooni, vaadates samal ajal oma objekti ekraanil.

- Keerake horisontaalsete kohanduste tegemiseks esiketast ja vertikaalsete kohanduste tegemiseks tagaketast.
- Kärpimise piiride paikapanemiseks kasutage noolepatja . Kärpe liigutamise suunda näitab nool ().
- Muudatuste tühistamiseks vajutage ja hoidke all nuppu .

2 Ava, säriaaja ja muude pildistamise sätete kohandamiseks vajutage nuppu **INFO**.

- Kuvatakse standardsed pildistamise indikaatorid.
- Kui trapetskompensatsioon on sisse lülitatud, kuvatakse ikoon . Kui trapetskompensatsiooni sätteid on kohandatud, kuvatakse see ikoon roheliselt.
- Sammu 1 all näidatud trapetskompensatsiooni kuvale naasmiseks vajutage korduvalt nuppu **INFO**.

3 Pildistage.

- ① Pildid võivad näida „teraliseid“ sõltuvalt teostatava kompensatsiooni määrust. Kompensatsiooni määr määrab ka selle, kui palju pilti kärpimisel suurendatakse ja kas kärpeala saab liigutada.
- ① Olenevalt kompensatsiooni määrust ei pruugi te saada kärbitava ala asukohta muuta.
- ① Sõltuvalt teostatava kompensatsiooni määrust ei pruugi valitud AF-sihtmärk olla ekraanil nähtav. Kui AF-sihtmärk jääb kaadrist välja, näitab selle suunda ekraanil ikoon , ,  või .

- ⓘ Kui fotod on tehtud pildikvaliteedi režiimis [RAW], salvestatakse need vormingus RAW + JPEG.
- ⓘ Järgnevat ei ole võimalik kasutada:
 - reaalajas koostamine, seeriavõte, kahveldamine, fookuse liitmine, HDR, mitu säritust, vahetu ND-filter, kalasilma korrigeerimine, digi telekonverter, video salvestamine, automaatse teravustamise režiimid [C-AF], [C-AF MF], [C-AF+TR] ja [C-AF+TR MF] ning kunstifiltriga pildirežiimid, kohandatav iseavaja ja kõrge eraldusvõimega võte.
- ⓘ Objektiivi konverterid ei pruugi anda soovitud tulemusi.
- ⓘ Esitage kindlasti funktsiooni [📷 Image Stabilizer] andmed selliste objektiivide puhul, mis ei kuulu süsteemi Four Thirds ega Micro Four Thirds (lk 136).
Kui võimalik, viiakse trapetskompensatsioon läbi suvandite [📷 Image Stabilizer] (lk 136) või [Lens Info Settings] (lk 246) fookuskaugusega.

Kalasilma moonutuse korrigeerimine (Kalasilma kompenseerimine)

PASMB

Kalasilmaobjektiivi põhjustatud moonutuste korrigeerimine, et anda fotodele lainurkobjektiiviga tehtud piltide välimus. Korrigeerimise määra saate valida kolme taseme seast. Samuti saate samaaegselt valida vee all tehtud piltide moonutuste korrigeerimise.

- Seda funktsiooni saab kasutada ainult ühilduvate kalasilmaobjektiivide puhul.
Alates 2022. aasta veebruari lõpust saab seda kasutada M.ZUIKO DIGITAL ED 8 mm F1.8 Fisheye PRO objektiiviga.

■ Kalasilma kompenseerimise lubamine

Menüü	MENU → → 2. Other Shooting Functions → Fisheye Compensation
-------	--

- 1 Kasutage nuppe $\Delta \nabla$, et valida [Fisheye Compensation], seejärel vajutage nuppu OK .
- 2 Kasutage nuppe $\Delta \nabla$, et valida [On], seejärel vajutage nuppu OK .



Sättekuvale Kalasilma kompens.

Off	Pildid tehakse ilma seda funktsiooni kasutamata.
On	Piltide tegemisel rakendatakse kalasilma kompensatsiooni.

- 3 Kuva naaseb seadistuskuvale Kalasilma kompens.

■ Kalasilma kompenseerimise seadistamine

1 Konfigureerige suvandid.

- Valige nuppude Δ ∇ abil üksus ja kuvage nupu \odot abil seadistusmenüü.
- Vajutage uuesti nuppu \odot seadistuskuvale Vahetu ND-võtte naasmiseks.



Angle	Kalasilmaefekti korrigeerimisel kärbitakse pilti, et kõrvaldada tumedad alad. Valige kolme erineva kärpimisvõimaluse seast. [1] / [2] / [3]
Correction	Valige, kas soovite lisaks funktsiooni [Angle] abil tehtavatele parandustele korrigeerida ka moonutusi vee all tehtud piltidel. [Off] / [On]

■ Pildistamine

1 Seadistuskuva Kalasilma kompens. liitmine sulgemiseks ja võttekuvale naasmiseks vajutage nuppu **MENU**.

- Kui kalasilma kompensatsioon on sisse lülitatud, kuvatakse koos valitud kärpega ikoon \square .

Kalasilma kompenseerimine





2 Pildistage.



- ⚠ Kui fotod on tehtud pildikvaliteedi režiimis [RAW], salvestatakse need vormingus RAW+JPEG. Kalasilma kompensatsiooni ei kohaldata RAW-piltidele.
- ⚠ Fookuse määramine ei ole kalasilma kompensatsiooni kuvall võimalik.
- ⚠ AF-punkti valikud on ainult sihtrežiimid [\blacksquare]Üksik ja [\equiv]Väike.
- ⚠ Järgnevat ei ole võimalik kasutada:
reaalajas koostamine, seeriavõtte, kahveldamine, fookuse liitmine, HDR, mitu säritust, reaalajas ND-filtri, trapetskompensatsioon, digi telekonverter, video salvestamine, automaatse teravustamise režiimid [C-AF], [C-AF **MF**], [C-AF+TR] ja [C-AF+TR **MF**], kunstifiltri pildirežiimid, kohandatud iseavaja ning kõrge eraldusvõimega võtte.

Saate seadistada piri/ajakomposiitfotograafiaga seotud elemendid.

Menüü	MENU →  2 → 2. Other Shooting Functions → BULB/TIME/COMP Settings
-------	--

1 Konfigureerige suvandid.

- Valige nuppude   abil üksus ja kuvage nupu  abil seadistusmenüü.

BULB/TIME/COMP Settings	
Bulb/Time Focusing	On
Bulb/Time Timer	8min
Live Composite Timer	3h
Bulb/Time Monitor	-7
Live Bulb	Off
Live Time	0.5sec
Composite Settings	1/2sec
 	

Bulb/Time Focusing	Režiimis B (pirn) lubatakse manuaalfookus. Saate teha pilte meetoditega, nagu objekti fookusest väljutamine särituse ajal või fookuseerimine särituse lõpus. [Off]: desaktiveerib säritusel manuaalfookuse. [On]: aktiveerib säritusel manuaalfookuse.
Bulb/Time Timer	Määrake Bulb/Time-pildistamise maksimaalne aeg. [30 min] / [25 min] / [20 min] / [15 min] / [8 min] / [4 min] / [2 min] / [1 min]
Live Composite Timer	Määrake reaajaja montaaži maksimaalne aeg. [6 h] / [5 h] / [4 h] / [3 h] / [2 h] / [1 h] / [30 min] / [25 min] / [20 min] / [15 min] / [8 min] / [4 min]
Bulb/Time Monitor	Määrake režiimi B (pirn) kuvahelendus. [-7] – [±0] – [+7]
Live Bulb	Valige Bulb-pildistamise ajal kuvamise ajavahemik. Uuenduste arv on piiratud. Ekraani inaktiveerimiseks valige [Off]. [60sec] / [30sec] / [15sec] / [8sec] / [4sec] / [2sec] / [1sec] / [0.5sec] / [Off]
Live Time	Valige Time-pildistamise ajal kuvamise ajavahemik. Uuenduste arv on piiratud. Ekraani inaktiveerimiseks valige [Off]. [60sec] / [30sec] / [15sec] / [8sec] / [4sec] / [2sec] / [1sec] / [0.5sec] / [Off]
Composite Settings	Seadistage säriaeg, mida kasutada võrdlusena komposiitvõtte tegemisel. [60sec] / [50sec] / [40sec] / [30sec] / [25sec] / [20sec] / [15sec] / [13sec] / [10sec] / [8sec] / [6sec] / [5sec] / [4sec] / [3.2sec] / [2.5sec] / [2sec] / [1.6sec] / [1.3sec] / [1sec] / [1/1.3sec] / [1/1.6sec] / [1/2sec]



Särituse muutmine võtteseeria ajal. Teie valite muutmise määra ja võtete arvu. Kaamera jäädvustab eri säritussätetega kaadrite seeria. Kaamera teeb pilte, kui päästik on lõpuni alla vajutatud, ja lõpetab pildistamise, kui valitud arv pilte on tehtud.

Menüü	MENU →  2 → 3. Kahveldamine → AE BKT
-------	--

Off	Pildid tehakse ilma seda funktsiooni kasutamata.
3f 0.3EV	3 pilti tehakse kahveldamismääraga 0,3 EV.
3f 0.5EV	3 pilti tehakse kahveldamismääraga 0,5 EV.
3f 0.7EV	3 pilti tehakse kahveldamismääraga 0,7 EV.
3f 1.0EV	3 pilti tehakse kahveldamismääraga 1,0 EV.
5f 0.3EV	5 pilti tehakse kahveldamismääraga 0,3 EV.
5f 0.5EV	5 pilti tehakse kahveldamismääraga 0,5 EV.
5f 0.7EV	5 pilti tehakse kahveldamismääraga 0,7 EV.
5f 1.0EV	5 pilti tehakse kahveldamismääraga 1,0 EV.
7f 0.3EV	7 pilti tehakse kahveldamismääraga 0,3 EV.
7f 0.5EV	7 pilti tehakse kahveldamismääraga 0,5 EV.
7f 0.7EV	7 pilti tehakse kahveldamismääraga 0,7 EV.

„BKT“ kuvatakse roheliselt, kuni kõik kahveldusjärjestuses olevad võtmed on tehtud. Esimene võte tehakse kehtiva särituse sätetega; sellele järgnevad vähendatud säritusega võtmed ja siis suurendatud säritusega võtmed.

Särituse muutmiseks kasutatavad sätted sõltuvad võtterežiimist.

P (programmi AE)	Nii ava kui ka säriaeg
A (ava prioriteediga AE)	Säriaeg
S (säri prioriteediga AE)	Ava
M (käsirežiim)	<ul style="list-style-type: none"> Säriaeg (kui  ISO] pole suvandiga [Auto]) ISO-tundlikkus (kui  ISO] on suvandiga [Auto])

- Kui särikompensatsioon aktiveeritakse enne pildistamise alustamist, muudab kaamera säritust valitud väärtuse ümber.
 - Elemendi [EV Step] puhul (lk 107) valitud suvandi muutmine muudab kahveldamise määra osas saadaval olevaid suvandeid.
- ⓘ Välgu kahveldamist ei saa kombineerida välgu kahveldamise (lk 175) ega fookuse kahveldamisega (lk 178).

Kujutiste salvestamine muutuva valge tasakaaluga (WT BKT)

PASMB 

Kaamera muudab valge tasakaalu pildiseeria vältel. Teie valite värvitelje ja kahveldamise määra.

Pildistamine lõppeb ühe võtte järel. Kaamera teeb päästiku lõpuni alla vajutamisel ühe pildi ja töötleb seda automaatselt, et salvestada pilte.

Menüü	MENU → Q2 → 3. Bracketing → WB BKT
-------	--

A-B	Valige A-B telje (kollane–sinine) kahveldamise määr. [Off] / [3f 2Step] / [3f 4Step] / [3f 6Step]
G-M	Valige G-M telje (roheline–magenta) kahveldamise määr. [Off] / [3f 2Step] / [3f 4Step] / [3f 6Step]

Kujutised luuakse iga värvitelje jaoks.

Esimene koopia salvestatakse kehtivate valge tasakaalu sätetega, teine negatiivse kompensatsiooni väärtusega ja kolmas positiivse väärtusega.

- Kui enne pildistamise alustamist aktiveeritakse valge tasakaalu peenhäälestus, muudab kaamera valge tasakaalu valitud väärtuse ümber.
- ⓘ Valge tasakaalu kahveldamist ei saa kombineerida kunstifiltri (lk 177) ega fookuse kahveldamisega (lk 178).

Kujutiste salvestamine muutuva välgutasemega (FL kahveldus)

PASMB 

Kaamera muudab välgu taset (tugevust) pildiseeria vältel. Teie valite muutmise määra. Kaamera teeb uue välgu tasemega pildi iga kord, kui päästik vajutatakse lõpuni alla. Kahveldamine lõppeb, kui vajalik arv võtteid on tehtud. Sarivõtterežiimides teeb kaamera pilte, kui päästik on lõpuni alla vajutatud, ja lõpetab pildistamise, kui vajalik arv pilte on tehtud.

Menüü	MENU → Q2 → 3. Bracketing → FL BKT
-------	--

Off	Pildid tehakse ilma seda funktsiooni kasutamata.
3f 0.3EV	3 pilti tehakse kahveldamismääraga 0,3 EV.
3f 0.5EV	3 pilti tehakse kahveldamismääraga 0,5 EV.
3f 0.7EV	3 pilti tehakse kahveldamismääraga 0,7 EV.
3f 1.0EV	3 pilti tehakse kahveldamismääraga 1,0 EV.

„BKT“ kuvatakse roheliselt, kuni kõik kahveldusjärjestuses olevad võtted on tehtud.

Esimene võte tehakse kehtivate välgu sätetega; sellele järgnevad vähendatud välgu tugevusega võtted ja siis suurendatud välgu tugevusega võtted.

ⓘ Kui muudate seadistust [EV Step] (lk 107), muutub ka välgu kahveldamise määr.

- Kui enne pildistamise alustamist aktiveeritakse välgukompensatsioon, muudab kaamera välgu tugevust valitud väärtuse ümber.
- ⓘ Välgu kahveldamist ei saa kombineerida särituse kahveldamise (lk 174) ega fookuse kahveldamisega (lk 178).

Kujutiste salvestamine muutuva ISO-tundlikkusega

(ISO kahveldus)

PASMB 

Kaamera muudab ISO-tundlikkust pildiseeria salvestamisel. Teie valite kahveldamise määra. Pildistamine lõppeb ühe võtte järel. Kaamera teeb päästiku lõpuni alla vajutamisel ühe pildi ja töötleb seda automaatselt, et salvestada vajalik arv võtteid.

Menüü	MENU → Q2 → 3. Bracketing → ISO BKT
-------	---

Off	Pildid tehakse ilma seda funktsiooni kasutamata.
3f 0.3EV	3 pilti tehakse kahveldamismääraga 0,3 EV.
3f 0.7EV	3 pilti tehakse kahveldamismääraga 0,7 EV.
3f 1.0EV	3 pilti tehakse kahveldamismääraga 1,0 EV.

Esimene koopia salvestatakse kehtiva ISO-tundlikkuse sättega, teine valitud määral vähendatud ISO-tundlikkusega ja kolmas valitud määral suurendatud ISO-tundlikkusega.

- Kui säriaega või ava on muudetud, et muuta säritus kaamera valitud väärtusest erinevaks, muudab kaamera ISO-tundlikkust kehtiva säriväärtuse ümber.
- ① Elemendi [ ISO-A Upper/Default] all valitud maksimaalne tundlikkus ei kohaldu.
- ① Hääletu pildistamise ajal on välgu sünkroonimiskiirus on 1/50 s.
- ① Elemendi [ISO Step] jaoks valitud suvandi muutmisel (lk 114) ei muutu kahveldamise määra kohta kehtivad suvandid.
- ① ISO-tundlikkuse kaheldamist ei saa kombineerida kunstifiltrite (lk 177) ega fookuse kaheldamisega (lk 178).



Ühe pildi koopiote salvestamine eri rakendatud kunstifiltritega (ART BKT)

PASMB

Saate luua igast pildist mitu koopiat, igaühe neist erineva kunstifiltriga.

■ Kunstifiltri kahveldamine

Menüü	MENU →  2 → 3. Bracketing → ART BKT
-------	---

- 1 Kasutage nuppe $\Delta \nabla$, et valida [ART BKT], seejärel vajutage nuppu .
- 2 Kasutage nuppe $\Delta \nabla$, et valida [On], seejärel vajutage nuppu .

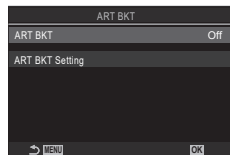





ART BKT seadistuskuva

Off	Pildid tehakse ilma seda funktsiooni kasutamata.
On	Piltide tegemisel rakendatakse mitu kunstifiltrit.

- 3 Kuva naaseb seadistuskuvale ART BKT.

■ Kunstifiltri kahveldamise seadistus

- 1 Valige [ART BKT Setting] kuval ART BKT kahvelduse seade ja vajutage nuppu .
- 2 Valige kunstifilter, mida soovite rakendada ja lisage sellele märge ().
 - Valige nuppude $\Delta \nabla$ abil suvand ja vajutage nuppu  selle kõrvale märke () lisamiseks.
 - Märke eemaldamiseks vajutage uuesti nuppu .

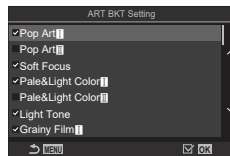

ART BKT kahvelduse seade	Valige rakendatavad kunstifiltrid. Lisaks saate valida ka pildirežiime nagu [Vivid], [Natural] ja [Flat].
---------------------------------	---

- ⚠ Kui rakendatavaid kunstifiltreid on palju, võib pärast võtet piltide salvestamine kaua aega võtta.
- ⚠ Kunstifiltri kahveldamist ei saa kombineerida muude kahveldamise vormidega, v.a särituse (lk 174) ja välgu kahveldamisega (lk 175).

■ Pildistamine

- 1 Kuva KUNSTI kahvelduse seade sulgemiseks ja võttekuvale naasmiseks vajutage nuppu **MENU**.
- 2 Kaamera teeb ühe pildi, kui päästik vajutatakse lõpuni alla, ja loob automaatselt mitu koopiat – igaühe neist erineva kunstifiltriga.

Eri fookuseasenditega piltide salvestamine

(Fookuse kahveldamine)

PASMB 

Kaamera muudab fookust pildiseeria vältel. Teie valite määra ja võtete arvu. Kogu seeria pildistatakse ühe päästikuvajutusega. Iga kord, kui päästik vajutatakse lõpuni alla, teeb kaamera valitud arvu võtteid, muutes fookust igal võttel. Pildid tehakse vaikes režiimis elektroonilise katiku abil.

■ Kunstifiltri kahveldamine

Menüü	MENU → Q2 → 3. Bracketing → Focus BKT
-------	---

- 1 Kasutage nuppe $\Delta \nabla$, et valida [Focus BKT], seejärel vajutage nuppu \odot .
- 2 Kasutage nuppe $\Delta \nabla$, et valida [On], seejärel vajutage nuppu \odot .

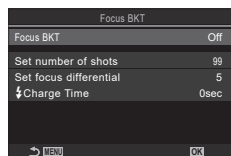

Fookuse kahveldamise seadistuskuva

Off	Pildid tehakse ilma seda funktsiooni kasutamata.
On	Pilte tehakse eri fookuseasendites.

- 3 Kuva naaseb seadistuskuvale Fookuse kahveldamine.

■ Fookuse kahveldamise seadistus

- 1 Konfigureerige suvandid.
 - Valige nuppude $\Delta \nabla$ abil üksus ja kuvage nupu \odot abil seadistusmenüü.
 - Vajutage uuesti nuppu \odot seadistuskuvale Fookuse kah. sätted naasmiseks.

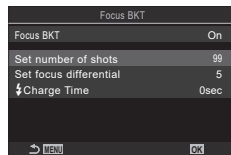

Set number of shots	Saate valida eri fookuseasendites tehtavate kaadrite arvu. [003] – [999]
Set focus differential	Saate valida määra, mille ulatuses kaamera fookust iga võtte puhul muudab. [1] – [10]
⚡ Charge Time	valige, kui kaua kaamera võtete vahel välgu laadimist ootab, kui kasutatakse välklampi, mis ei ole mõeldud spetsiaalselt selle kaamera jaoks. [0 sec] / [0.1 sec] / [0.2 sec] / [0.5 sec] / [1 sec] / [2 sec] / [4 sec] / [8 sec] / [15 sec] / [30 sec]

■ Pildistamine

- 1 Kuva Fookuse kahveldamise seade sulgemiseks ja võttekuvale naasmiseks vajutage nuppu **MENU**.
 - 2 Vajutage päästik täiesti alla.
 - Pildistamine jätkub seni, kuni valitud arv võtteid on tehtud.
 - Kahveldamise katkestamiseks vajutage päästik teist korda lõpuni alla.
 - Kaamera muudab fookuskaugust iga võttega hulga võrra, mis on valitud suvandiga Määrake fook. vahe. Pildistamine lõppeb, kui fookuskaugus jõuab lõpmatuseni.
- ⓘ Pildistamine lõppeb, kui kahveldamise alustamiseks päästiku lõpuni alla vajutamise järel kohandatakse fookust või suumi.
- ⓘ Kui [Focus BKT] on [On], saab [Flash Mode] jaotises [Silent[♥] Settings] (lk 132) suvandiks [Allow].
- ⓘ Fookuse kahveldamise funktsiooni ei saa kasutada süsteemi Four Thirds objektiveidga.
- ⓘ Fookuse kahveldamist ei saa kombineerida muude kahveldamisvormidega.
- ⓘ Välgu sünkroonimiskiiruseks on määratud 1/100 s. [📷ISO] all suurema väärtuse kui ISO 16000 valimine seadistab välgu sünkroonimise kiiruseks 1/50 s.





Videorežiimis kasutatavad funktsioonid







Helisalvestuse suvandid (Heli salvestamise seaded)

PASMB 

Helisalvestuse sätete kohandamine filmimise ajal. Sätted on ligipääsetavad ka samal ajal, kui on ühendatud väline mikrofon või salvesti.

Menüü	MENU →  → 5. Sound Recording/Connection → Sound Recording Settings
-------	--

Recording Volume	Mikrofoni tundlikkuse kohandamine. Valige sisseehitatud ja väliste mikrofonide puhul eri väärtused. [Built-In : reguleerige sisseehitatud mikrofoni tundlikkust. [-10] - [0] - [+10] [MIC ]: mikrofoni pesaga ühendatud väliste mikrofonide tundlikkuse kohandamine. [-10] - [0] - [+10]
 Volume Limiter	Kaamera piirab mikrofoni salvestatud helide tugevust. Kasutage seda suvandit, et vähendada automaatselt teatud helitugevust ületavaid helitasemeid. [Off] : mikrofoni salvestatud helide tugevust ei piirata. [On] : piirab mikrofoni salvestatud helide tugevust.
Wind Noise Reduction	Helisalvestamise ajal tuulemüra vähendamine. [Off] : ei vähenda helisalvestamise ajal tuulemüra. [Low] / [Standard] / [High] : määrake tuulemüra vähenduse aste.
Recording Rate	Heli salvestamise vormingu valimine. [96 kHz/24 bitti] : kõrge kvaliteediga heli. [48 kHz/16 bitti] : standardkvaliteediga heli.
 Plug-in Power	Sätete kohandamine kaamera kasutamiseks koos kondensaatormikrofonide ja muude seadmetega, mis saavad toidet kaamerast. [Off] : selliste seadmete jaoks, mis ei vaja toidet kaamerast (üldstarbelised dünaamilised mikrofonid). [On] : selliste seadmete jaoks, mis vajavad toidet kaamerast (kondensaatormikrofonid).

-  Heli ei salvestata järgmisel juhul:
ülikiiretes või aeglustatud või kiirendatud videotes või kui pildirežiimiks on valitud ART 7 /ART 7  (dioraam).
-  Heli saab esitada ainult seadmetega, mis toetavad seadele [Recording Rate] valitud suvandit.
-  Videoga võidakse salvestada objektiivi ja kaamera kasutamise helisid. Nende salvestamise vältimiseks vähendage kasutushelisid, valides režiimi [AF Mode] (lk 72) asemel režiimi [S-AF], [MF] või [Pre MF] või kasutades kaamera nuppe minimaalselt.

Kõrvaklappide helitugevuse kohaldamine (Kõrvaklappide helitug.)

PASMB 

Menüü	MENU →  → 5. Sound Recording/Connection → Headphone Volume
-------	--

Headphone Volume	Kõrvaklappide väljundi helitugevuse kohandamine.
-------------------------	--

Ajakoodid

(Ajakoodi sätted)

PASMB 

Ajakoodi sätete kohandamine. Ajakoode kasutatakse piltide ja heli sünkroonimiseks töötlemise ja muude toimingute käigus. Valige alljärgnevate suvandite seast.

Menüü	MENU →  → 5. Sound Recording/Connection → Time Code Settings
-------	--

Time Code Mode	Valige ajakoodi salvestamise suvand. Kui vajalik on täpne ajastus, saate kasutada ajakoode. [Drop Frame]: drop-frame-ajakoodid. Ajakoodi kohandatakse, et kompenseerida kõrvalekaldeid salvestusajast. [Non-DF]: non-drop-frame-ajakoodid. Ajakoodi ei kohandata, et kompenseerida kõrvalekaldeid salvestusajast.
Count Up	Valige, kuidas ajaarvestus edasi jookseb. [Rec Run]: ajaarvestus jätkub ainult salvestamise ajal. [Free Run]: ajaarvestus jätkub pidevalt, sh ajal, kui salvestamist ei toimu või kaamera on välja lülitatud.
Starting Time	Valige algusaja kood. [Reset]: ajakoodi lähtestamine väärtusele 00:00:00 [Manual Input]: ajakoodi sisestamine käsitsi. [Current Time]: Seadke suvandiga hetkel aktiivse kaadri ajakoodiks 00.

ⓘ Kui määrate väärtuse [Starting Time] suvandile [Current Time], siis veenduge, et kaamera näitaks õiget aega.  „Kaamera kella seadistamine (🕒 Seaded)“ (lk 257)

ⓘ Ajakoode ei salvestata ülikiires videos (lk 142).

4

Video salvestamise sätted

Sätete kohandamine väljundiks HDMI-seadmetesse. Saadaval on suvandid HDMI-salvestite juhtimiseks kaamerast või video töötlemise ajal kasutatavate ajakoodide lisamiseks.

Menüü	MENU → → 5. Sound Recording/Connection → HDMI Output
-------	---

Output Mode	<p>[Monitor]: HDMI-seade toimib välise monitorina. Kaamera edastab ekraanile nii pildid kui ka näidikud. Väljundi seadeid saab kohandada suvandi [HDMI Settings] abil (lk 251).</p> <p>[Record]: HDMI-seade toimib välise salvestina. Seadmesse edastatakse ainult pildid. Kaadrisuurust ja heli seadeid saab kohandada kaamera nuppudega.</p> <p>[RAW]: HDMI-seadmesse edastatakse pildid RAW-vormingus. Pilte ei salvestata kaameral olevale kaardile. Kaadrisuurust ja heli seadeid saab kohandada kaamera nuppudega.</p> <ul style="list-style-type: none"> • Kaamera töötab režiimis [Monitor], kui režiimivalits on asendis P/A/S/M/B või kui menüüd kuvatakse või kui kujutist esitatakse.
REC Bit	<p>Kaamera ja väline seade alustavad salvestamist ja lõpetavad salvestamise samal ajal.</p> <ul style="list-style-type: none"> • Seda suvandit saab kasutada ainult ühilduvate seadmete puhul. <p>[Off]: ei kasuta seda funktsiooni.</p> <p>[On]: juhib välist seadet.</p>
Time Code	<p>Ajakoodide edastamine välistesse seadmetesse. Ajakoodi sätteid saab kohandada elemendi [Time Code Settings] (lk 181) abil.</p> <p>[Off]: ei edasta ajakoode välistesse seadmetesse.</p> <p>[On]: ajakoodide edastamine välistesse seadmetesse.</p>

■ Teave [RAW] kohta

Kui [RAW] on valitud, saab salvestada toorkujutisi, millele pole rakendatud võttesätteid, nagu säri kompensatsioon ja valge tasakaal.

Vaadake teavet funktsiooniga [RAW] ühilduvate HDMI-seadmete kohta meie veebilehelt.

- Kui [RAW] on valitud, kuvatakse kaamera monitoril „HDMI“ samal ajal, kui HDMI-seadmesse edastatakse signaale.
- ① Kui [RAW] on valitud, salvestatakse kaamerasse saadetavad fotod RAW-vormingus.
- ① Kui [RAW] on valitud ja ühilduv HDMI-seade on ühendatud, määratakse režiimile Picture Mode] suvand 2 OM-Log400].
- ① Kui [RAW] on valitud, kehtivad järgmised piirangud.
 - : valitavad on ainult [C4K] ja [4K]. Aeglase või kiirsesitusega videod pole saadaval.
 - Image Stabilizer]: valitavad on [M-IS Off] ja [M-IS2].
 - Digital Tele-converter] läheb olekusse [Off].
 - AF Mode] objektiivi Four Thirds kasutamisel: valitavad on ainult [MF] ja [Pre MF].

Märki + kuvamine ekraani keskel videote (Keskkohta marker)

PASMB 

Saate videote salvestamisel kuvada märki +, mille abil saate kindlaks teha ekraani keskkohta.



Märk +

Menüü	MENU →  → 6. Shooting Assist → Center Marker
Off	Märki + ei kuvata.
On	Märk + kuvatakse ekraani keskkoahas video salvestamisel ja seejärel video salvestamise valmidusrežiimis.

4

Video salvestamise sätted

Sebramustrite kuvamine suure heledusega aladel videote salvestamisel (Sebramustri seaded)

PASMB

Videosalvestuse ajal saate kuvada sebramustrit (triipe) aladel, kus heledustase ületab kindlaks määratud läviväärtusi. Saate määrata kaks läviväärtust ja sebramustrit eri nurkade all kuvamiseks.



4

■ Sebramustrite kuvamine

Menüü **MENU** → → 6. Shooting Assist → Zebra Pattern Settings

- 1 Valige $\Delta \nabla$ abil [Zebra Pattern Settings] ning vajutage nuppu .
- 2 Kasutage nuppe $\Delta \nabla$, et valida [On], seejärel vajutage nuppu .

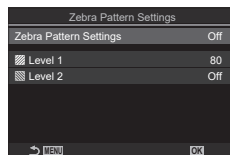

Sebramustri seadistuskuva

Off	Sebramustreid ei kuvata.
On	Videosalvestuse ajal kuvatakse sebramuster (triipe) aladel, kus heledustase ületab kindlaks määratud läviväärtusi. Muster kuvatakse seal, kus heledusaste ületab taset Level 1]. Muster kuvatakse seal, kus heledusaste ületab taset Level 2]. Muster kuvatakse seal, kus need kattuvad.



- 3 Kuva naaseb sebramustri seadistuskuvale.

■ Sebramustri seadete konfigureerimine

1 Konfigureerige suvandid.

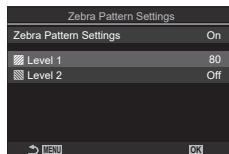
- Valige nuppude Δ ∇ abil üksus ja kuvage nupu OK abil seadistusmenüü.
- Vajutage uuesti nuppu OK seadistuskuvale Intervallivõte naasmiseks.



Level 1	Muster  kuvatakse seal, kus heledusaste ületab kindlaks määratud taset.
Level 2	Muster  kuvatakse seal, kus heledusaste ületab kindlaks määratud taset. Lülitage see olekusse [Off], kui soovite kuvada ainult ühte tüüpi sebramustrit.

Punase raami kuvamine videote salvestamisel

(Punane raam REC ajal)

PASMB 

Saate kuvada punase välise raami ekraanil, et oleks lihtsam näha, kas kaamera salvestab videot.



Menüü	MENU \rightarrow  \rightarrow 6. Shooting Assist \rightarrow Red Frame during REC
Off	Kaamera ei kuva punast raami.
On	Kaamera kuvab videosalvestuse ajal punase raami.

5 Taasesitus

Teabekuva taasesituse ajal

Taasesituse pilditeave

Põhikuva

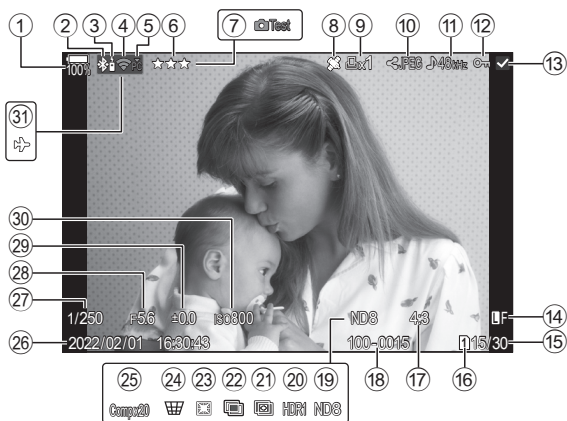

Üldine kuva

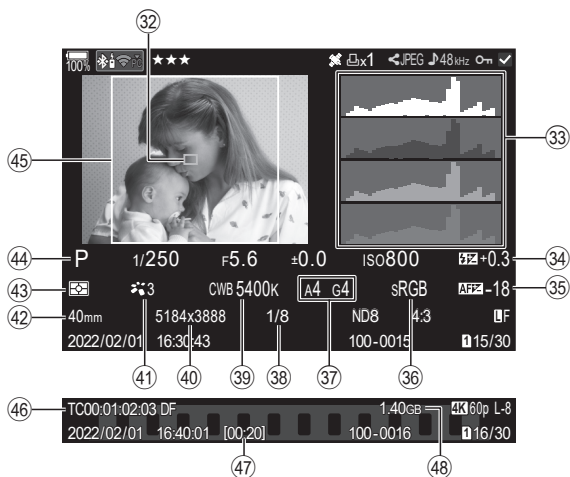

- ① Aku tase.....lk 30
- ② Aktiivne Bluetooth®-i ühendus.....lk 260, 280
- ③ Kaugjuhtimine.....lk 280
- ④ Juhtmevaba kohtvõrgu ühendus.....lk 261, 267
- ⑤ Aktiivne ühendus arvutiga (Wi-Fi).....lk 267
- ⑥ Hinnang.....lk 196
- ⑦ Testpilt.....lk 210
- ⑧ GPS-andmete näidik.....lk 266
- ⑨ Trükikask
Väljatrükkide arv.....lk 198
- ⑩ Jagamise järjekord.....lk 195
- ⑪ Heli salvestamine.....lk 199
- ⑫ Kaitse.....lk 193
- ⑬ Pilt valitud.....lk 197
- ⑭ Pildi kvaliteet.....lk 140, 141
- ⑮ Kaader / kaadrite koguarv
- ⑯ Taasesituspesa.....lk 242
- ⑰ Kuvasuhe.....lk 144
- ⑱ Faili number.....lk 244
- ⑲ Vahetu ND filter.....lk 158
- ⑳ HDR-pilt.....lk 162
- ㉑ Fookuse liitmine.....lk 160
- ㉒ Mitu säritust.....lk 163
- ㉓ Kalasilma kompenseerimine.....lk 171
- ㉔ Trapetskompens.....lk 170
- ㉕ Komposiitvõtted
Liitvõtete arv.....lk 54
- ㉖ Kuupäev ja kellaaeg.....lk 257
- ㉗ Säriaeg.....lk 43, 47
- ㉘ Ava väärtus.....lk 43, 45
- ㉙ Särikompensatsioon.....lk 106
- ㉚ ISO-tundlikkus.....lk 113
- ㉛ Lennurežiim.....lk 260
- ㉜ AF-punkti kuva.....lk 77
- ㉝ Histogramm.....lk 38
- ㉞ Välgu intensiivsuse reguleerimine.....lk 123
- ㉟ Fookuse reguleerimine.....lk 95
- ㊱ Värviruum.....lk 155
- ㊲ Valge tasakaalu kompenseerimine.....lk 151, 153
- ㊳ Tihendusaste.....lk 140
- ㊴ Valgetasakaal.....lk 150
- ㊵ Pikslite arv.....lk 140
- ㊶ Pildirežiim.....lk 145
- ㊷ Fookuskaugus
- ㊸ Mõõterežiim.....lk 109
- ㊹ Võttetežiim.....lk 43
- ㊺ Kuvapiir.....lk 144
- ㊻ Ajakood.....lk 181
- ㊼ Video salvestamise aeg.....lk 331
- ㊽ Videofaili suurus.....lk 331
- * ㊾ kuni ㊿ kuvatakse ainult videote esitamisel.

Kuvatava teabe vahetamine

Nupp	Nupp INFO
------	------------------

Taasesituse ajal ekraanil kuvatavat teavet saate vahetada nupuga **INFO**.

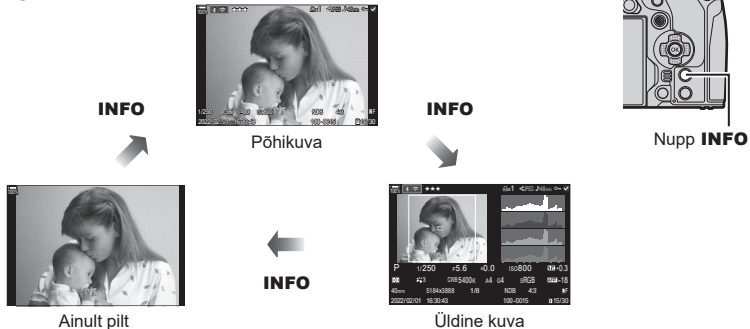

☑ Saate valida iga kolme kuvatüübi kuvamise. 📷 „Taasesitamisel esitatava teabe valimine (▶Info seaded)“ (lk 206)

Fotode ja videote vaatamine

Fotode vaatamine

1 Vajutage nuppu .



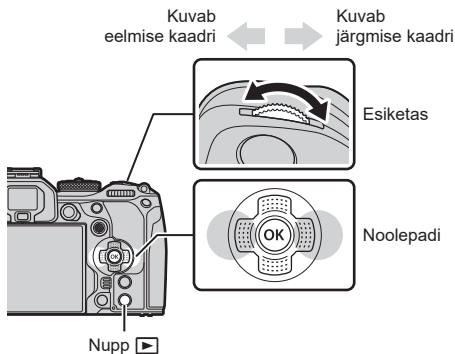

























- Kuvatakse viimati tehtud foto või video.
- Valige soovitud foto või video esiketta või noolepadjaga.
- Pildistusrežiimi naasmiseks vajutage päästik poolde alla.







Pilt





Video

Tagaketas 	Sisseseuimine  / register 
Esiketas 	Eelmine  / Järgmine  Toiming on saadaval ka suurendatud taasesituse ajal.
Noolepadi ( ,  ,  , ) / mitmikvalits ( , )	Ühe kaadri taasesitus: järgmine () / eelmine () / taasesituse helitugevus ( , ) Taasesituse suum: vajutage suumi raami kuvamiseks  . Suumi raami lähemale suumimiseks vajutage seda uuesti. Saate taasesituse suumis kujutisel kerimiseks kasutada nuppe  ,  ,  ,  . Indeks-/kalendrikuva: pildi esiletõst • Nuppudega  ,  ,  ,  tehtavaid toiminguid saab teha ka mitmikvalitsat üles, alla, vasakule või paremale lükates.
Nupp INFO	Pildi teabe vaatamine
Nupp 	Pildi valimine (lk 197)
Nupp ★	Hinnangutähtede määramine pildile (lk 196)
Nupp 	Pildi kaitsmine (lk 193)
Nupp 	Pildi kustutamine (lk 194)
Nupp 	Menüüde vaatamine (kalendri taasesituses vajutage seda nuppu, et väljuda ühe pildi taasesitusse)





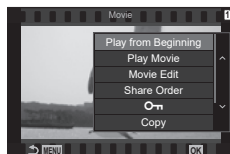

■ Kaartide vahetamine fotode vaatamisel

- Nuppu  saab kasutada kaartide vahetamiseks taasesituse ajal. Kaardi valimiseks hoidke nuppu  all ja keerake esi- või tagaketast. Sellega ei muudeta seade [ Card Slot Settings] > [ Slot] puhul valitud suvandit (lk 242).

Videote vaatamine



- Vajutage nuppu .
 - Kuvatakse viimati tehtud kujutis.
- Valige film ja vajutage nuppu .
 - Kuvatakse taasesitusmenüü.
- Valige [Play Movie] ja vajutage nuppu .
 - Filmi taasesitus algab.





Edasi- ja tagasikerimiseks kasutage nuppe /. Taasesituse peatamiseks vajutage uuesti nuppu . Kui taasesitus on pausitud, vajutage esimese kaadri kuvamiseks nuppu  ja viimase kaadri kuvamiseks nuppu . Eelmise või järgmise kaadri vaatamiseks kasutage nuppe / või esiketast. Taasesituse lõpetamiseks vajutage nuppu **MENU**.

Filmiklippide taasesitamine

Pikad videod salvestatakse automaatselt üle mitme faili, kui faili suurus ületab 4 GB või salvestusaeg 3 tundi (lk 59). Neid faile saab esitada ühe videona.

- Vajutage nuppu .
 - Kuvatakse viimati tehtud kujutis.
- Kuvage pikk video, mida soovite vaadata, ja vajutage nuppu .
 - Kuvatakse alljärgnevad suvandid.

[Play from Beginning]:	taasesitab tükeldatud video algusest lõpuni
[Play Movie]:	taasesitab failid eraldi
[Delete entire ]:	kustutab kõik tükeldatud video osad
[Erase]:	kustutab failid eraldi

- ⓘ Me soovitame arvutis videote taasesitamisel kasutada tarkvara OM Workspace kõige uuemat versiooni (lk 267). Enne selle tarkvara esmakordset käivitamist ühendage kaamera arvutiga.
- ⓘ Funktsiooniga [ Video Codec] (lk 144) ja suvandiga [H.265] salvestatud videoid ei saa tarkvaraga OM Workspace esitada.

Kujutiste kiirsõit (registri ja kalendri taasesitus)

- Üksiku kaadri taasesituse ajal registri taasesituse kuvamiseks keerake tagaketas asendisse . Kalendri taasesituse kuvamiseks keerake ketast veel.
- Ühe pildi taasesitamisele naasmiseks keerake tagaketas valikule .



- Saate muuta registrikuva kaadrite arvu. „Registrikuva seadistamine (Seaded)“ (lk 207)

Suurendus (Taasesituse suum)

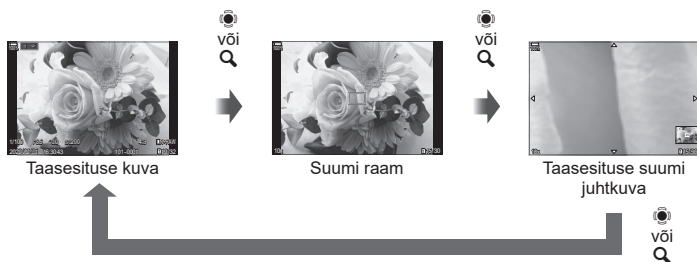

Kui vajutate nuppu või nuppu, millele on määratud (suurenda) (lk 208), kuvatakse suumi raam pildiosa ümber, mis oli fookuses, või osa ümber, kus tuvastati objekt. Suumi raami lähemale suumimiseks vajutage uuesti nuppu. Kujutisel kerimiseks saate taasesituse suumi ajal kasutada nuppe või .

- Saate muuta suumi raami ja kujutise kerimise sätteid. „Suurendatud taasesitusel kuvatava teabe valimine (Info seaded)“ (lk 206)
- Suumisuhte muutmiseks keerake tagaketas.
- Taasesituse lõpetamiseks vajutage nuppu .
- Kui [Face & Eye Detection] on lubatud tekitab nupu **INFO** vajutamine, kui suumi raam on kuvatud, selle tuvastatud näole. Lähivõtte taasesituse ajal tuvastatud nägu suurendatakse.

Taasesitus puutenuppude abil

Kasutage puutenuppe, et suumida pilte sisse ja välja, kerida pilte või valida kuvatav pilt.

- ⚠ Ärge puudutage ekraani küünte ega muude teravate esemetega.
- ⚠ Kindad või ekraanikatted võivad segada puuteekraani toimimist.

Täiskaadris taasesitus

■ Eelmise või järgmise pildi kuvamine

- Järgmise pildi kuvamiseks libistage sõrmega vasakule ja eelmise pildi kuvamiseks paremale.

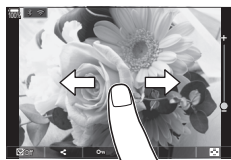

■ Suurenda

- Liuguri ja kuvamiseks puudutage õrnalt ekraani. Puudutage õrnalt ekraani kaks korda kujutise suurendamiseks suhtes, mis on määratletud seadistusega [Default Setting] (lk 205).
- Suurendamiseks või vähendamiseks libistage riba üles või alla.
- Suurendatud pildi kuva kerimiseks libistage sõrmega.
- Registri taasesituse kuvamiseks puudutage valikut . Kalendri taasesituse kuvamiseks puudutage valikut .



■ Filmi taasesitus

- Taasesituse alustamiseks puudutage nuppu .
- Puudutage ekraani allserva, et kuvada juhtriba, mille abil saate taasesituse lõpetada ja taasesituse helitugevust muuta.
- Esituse peatamiseks puudutage ekraani keskosa. Taasesituse jätkamiseks puudutage ekraani uuesti.
- Libistage riba taasesituse seiskamise ajal ekraani allserva, et muuta asendit, kus video taasesituse jätkamisel esitatakse.
- Taasesituse lõpetamiseks puudutage nuppu .



Registri/kalendri taasesitus

■ Eelmise või järgmise lehe kuvamine

- Järgmise lehe vaatamiseks libistage sõrmega üles, eelmise lehe vaatamiseks alla.
- Kui puudutate registri taasesituse ajal nuppu , kuvatakse puutejuhtmenüü. Kuvatavate piltide arvu muutmiseks valige või „Registrikuva seadistamine (Seaded)“ (lk 207)
- Ühe kaadriga taasesitusse naasmiseks puudutage mitu korda nuppu .

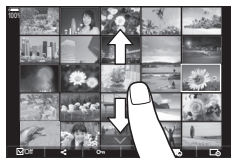











■ Piltide vaatamine

- Puudutage pilti selle täiskaadris vaatamiseks.

Muud funktsioonid

Ühe kaadriga taasesituses puudutage puutemenüü kuvamiseks õrnalt ekraani või valige . Seejärel saate teha vajalikud toimingud, puudutades puutemenüü ikoone.





	Pildi valimine. Saate valida ja kustutada mitu pilti.  „Mitme kujutise valimine (Jag. järjekord valitud, Hinnang valitud,  Kopeeri valik, Kustuta valitud)“ (lk 197)
	Valida saab pildid, mida soovite nutitelefoni jagada.  „Kujutiste valimine jagamiseks (Jagamise järjekord)“ (lk 195)
	Hinnangutähtede määramine pildile.  „Piltide hindamine (Hinnang)“ (lk 196)
	Pildi kaitsmine.  „Kujutiste kaitsmine ()“ (lk 193)



Taasesitusfunktsioonide seadistamine

Kujutiste pööramine

(Pööra)

Saate fotosid soovi korral pöörata.

- 1 Taasesitage foto ja vajutage nuppu .
- 2 Valige [Rotate] ja vajutage nuppu .
- 3 Pildi vastupäeva pööramiseks vajutage nuppu  ja päripäeva pööramiseks vajutage nuppu ; pilti pööratakse iga kord, kui nuppu vajutate.
 - Vajutage nuppu , et seaded salvestada ja väljuda.
 - Videoid ja kaitstud pilte ei saa pöörata.

 Kaamera saab seadistada nii, et taasesituse ajal pööratakse portreesuunaga kujutised automaatselt.  „Portreesuunaga kujutiste automaatne pööramine taasesituse jaoks (f16)“ (lk 205)









Suvand [Rotate] ei ole saadaval, kui funktsiooni  jaoks on olekuks valitud [Off].

Kujutiste kaitsmine

(O-n)

Kaitske pilte kogemata kustutamise eest.

Ikoon  (kaitske)

- 1 Kuvage pilt, mida soovite kaitsta, ja vajutage nuppu 
 -  (kaitsseikoon) kuvatakse kujutisel. Kaitske tühistamiseks vajutage uuesti nuppu .
 - Kaitsmata kujutise kuvamisel saate vajutada nuppu  pikalt ja pöörata esi- või tagaketast kõigi ketta pööramisel kuvatavate kujutiste kaitsmiseks. See ei mõjuta eelnevalt kaitstud pilte, mis kuvatakse ketta keeramise ajal.
 - Kaitstud pildi kuvamisel saate hoida nuppu  all ja keerata esi- või tagaketast, et eemaldada kaitske kõigilt ketta keeramise ajal kuvatavatel piltidel. See ei mõjuta eelnevalt kaitske alt eemaldatud pilte, mis kuvatakse ketta keeramise ajal.
 - Samu toiminguid saab teha taasesituse suumimisel või pildi valimisel indekskuvalt.
-  Võimalik on kaitsta ka mitut pilti.  „Mitme kujutise valimine (Jag. järjekord valitud, Hinnang valitud, , Kopeeri valik, Kustuta valitud)“ (lk 197)



 Kaardi vormindamine kustutab kõik andmed, kaasa arvatud kaitstud pildid.



Pildi kopeerimine



(kopeeri)

Kui nii pesas 1 kui ka 2 on kaart, millel on vaba ruumi, saate kopeerida pildi teisele kaardile.

- 1 Kuvage pilt, mille soovite kopeerida, ja vajutage nuppu .
- 2 Valige [Copy] ja vajutage nuppu .
- 3 Valige, kas soovite määrata sihtkausta.
 - Kui valite suvandi [Assign], valige sihtkaust.
 - Kui kaust on juba määratud, kuvatakse kausta nimi. Muu kausta valimiseks valige .

4 Valige [Yes] ja vajutage nuppu .



- Pilt kopeeritakse teisele kaardile.



 Samuti saate kopeerida kõik pildid korraga ühelt kaardilt teisele.  [Copy All] (lk 194)

Kaardi kõigi piltide kopeerimine (Kopeeri kõik)

Kõik pilte saab kaamerasse sisestatud kaartide (kaardipesad 1 ja 2) vahel kopeerida.

Menüü	MENU →  → 1. File → Copy All
-------	--

	Kõik pildid kopeeritakse kaardipesas 1 olevalt kaardilt kaardile kaardipesas 2.
	Kõik pildid kopeeritakse kaardipesas 2 olevalt kaardilt kaardile kaardipesas 1.



-  Kopeerimine lõpeb, kui sihtkohakaart on täis.
-  Kui sihtkaart on SD- või SDHC-kaart, siis 4 GB ületavaid videofaile ei kopeerita.

Piltide kustutamine (Kustuta)



1 Kuvage pilt, mida soovite kustutada, ja vajutage nuppu .

2 Valige [Yes] ja vajutage nuppu .

- Pilt kustutatakse.

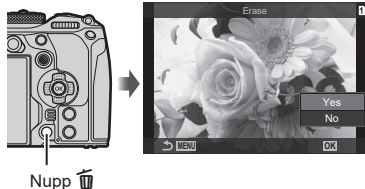
 Saate pilte kustutada ilma kinnitussammuta, kui muudate nupu sätteid.
 „Kustutamise kinnituse desaktiveerimine (Kiirkustut.)“ (lk 195)





 Saate määrata, kas kustutatakse pildikvaliteediga RAW + JPEG salvestatud kujutiste mõlemad eksemplarid, ainult JPEG-pilt või ainult RAW-pilt.  „RAW+JPEG kustutussuvandid (RAW+JPEG kus)“ (lk 195)

Kõigi piltide kustutamine (Kustuta kõik)

Kõik pildid kustutatakse. Kaitstud pilte ei kustutata. Saate ka välistada pildid, millele on määratud hinnangutähed (lk 196), ning kõik pildid kustutada.



Menüü	MENU →  → 1. File → Erase All
-------	---

Erase	Kõik pildid, sh hinnangutähtedega pildid, kustutatakse.
Save	Saate hoida alles pildid, millele on määratud hinnangutähed, ning kõik teised pildid kustutada.

- Kui mõlemas pesas on mälukaardid, palutakse teil valida pesa. Valige pesa ja vajutage nuppu .
-  Kui valite käsu [Save] ja seejärel [Erase All], võib see olenevalt kaardi kiirusklassist ja kaardil olevate piltide arvust võtta pisut aega.

Kustutamise kinnituse desaktiveerimine (Kiirkustut.)

Kui see suvand on aktiveeritud ja fotode või videote kustutamiseks vajutatakse nuppu , ei kuva kaamera kinnitusdialoogi, vaid kustutab pildid kohe.

Menüü	MENU →  → 2. Operations → Quick Erase
Off	Nupu  vajutamisel kuvatakse kinnitusdialoog.
On	Nupu  vajutamisel kinnitusdialoogi ei kuvata.

RAW+JPEG kustutussuvandid (RAW+JPEG kus)







Valige toiming, mis tehakse piltide [RAW+JPEG] ükshaaval kustutamisel.

Menüü	MENU →  → 2. Operations → RAW+JPEG Erase
JPEG	Kustutatakse ainult JPEG-koopia.
RAW	Kustutatakse ainult RAW-koopia.
RAW+JPEG	Kustutatakse nii RAW- kui ka JPEG-koopia.

 Kui pildid [RAW+JPEG] kustutatakse käsu [Erase All] (lk 194) või [Erase Selected] (lk 197) abil, kustutatakse nii RAW- kui ka JPEG-koopiad.



Kujutiste valimine jagamiseks (Jagamise järjekord)

Te saate nutitelefoni teiseldatavad pildid ette ära valida.



- 1 Kuvage pilt, mille soovite edastada, ja vajutage nuppu .
 - Kuvatakse taasesitusmenüü.
- 2 Valige [Share Order] ja vajutage nuppu . Seejärel vajutage nuppu  või .
 - Pilt märgistatakse jagamiseks. Kuvatakse ikoon  ja faili tüüp.
 - Korraga saab jagamiseks märgistada kuni 200 pilti iga kaardipesa kohta.
 - Jagamise järjekorra tühistamiseks vajutage nuppu  või .

 Faili, mille suurus ületab 4 GB, ei saa jagamiseks märkida.

 Saate ka teiseldatavad pildid ette ära valida ja määrata jagamise järjekorra korraga.

 „Mitme kujutise valimine (Jag. järjekord valitud, Hinnang valitud, , Kopeeri valik, Kustuta valitud)“ (lk 197), „Piltide üle kandmine nutitelefoni“ (lk 264)

 Samuti saate kujutiste jagamiseks märkimiseks määrata suvandi [] funktsiooni [Function] nupule (lk 205).

Vajutage nuppu [, kui märgistamata kujutis kuvatakse üksiku raami kuvas / indeksikuvas / taasesituse suumis. Kui hoiate all nuppu [, ning keerate esi- või tagaketast, märgitakse jagamiseks kõik ketta keeramise ajal kuvatavad kujutised. See ei mõjuta eelnevalt märgistatud pilte, mis kuvatakse ketta keeramise ajal.

Kui hoiate all nuppu [, ning keerate esi- või tagaketast, et valida kõik ketta keeramisel kuvatavad kujutised, eemaldatakse jagamise märgistus kõigilt ketta keeramise ajal kuvatavatelt kujutistelt. See ei mõjuta pilte, mis olid ketta keeramise ajal märgistamata.

Jagatavate RAW+JPEG-piltide valimine (RAW+JPEG ↩)

Kui pildid on salvestatud pildikvaliteediga [RAW+JPEG], saab kaamera seadistada jagama ainult JPEG-eksemplari, ainult RAW-eksemplari või nii JPEG- kui ka RAW-eksemplari.

Menüü	MENU ➔  ➔ 2. Operations ➔ RAW+JPEG ↩
-------	--

JPEG	Jagamiseks märgistatakse ainult JPEG-pildid.
RAW	Jagamiseks märgistatakse ainult RAW-pildid.
RAW+JPEG	Jagamiseks märgistatakse nii RAW- kui ka JPEG-pildid.

- ⓘ Elemendi [RAW+JPEG ↩] puhul valitud suvandi muutmine ei mõjuta pilte, mis on juba jagamiseks märgistatud.
- ⓘ Sõltumata valitud suvandist eemaldab jagatismärgistuse eemaldamine märgistuse mõlemalt eksemplarilt.

Piltide hindamine (Hinnang)

Saate pildile määrata üks kuni viis hinnangutähte.

Sellest võib olla abi piltide korraldamisel või otsimisel OM Workspace'i vm tarkvara kasutamisel.

Nupp	Nupp ★
------	--------

Kui vajutate nuppu ★ siis, kui valitud pildile pole määratud tähtesid, määratakse hinnangutähed pildile. Tähtede arv on sama nagu varem määratud number.

Kui vajutate nuppu ★ siis, kui valitud pildile on määratud tähtesid, eemaldatakse hinnangutähed.

Tähtede arvu muutmiseks saate ★ nuppu all hoides keerata esi- või tagaketast.

- ⓘ Hinnangutähti saab määrata fotodele.
- ⓘ Kui pilt salvestati funktsiooniga [RAW+JPEG], rakendatakse sama hinnang nii RAW- kui ka JPEG-failidele.
- ⓘ Hinnangutähti ei saa määrata kaitstud fotodele.
- ⓘ Hinnangutähti ei saa määrata piltidele, mis tehti teistsuguse kaameraga.

Hindamiseks kasutatavate tähtede arvu valimine

(Hinnangu seaded)

Saate valida tähtede arvu, mis kuvatakse hindamissuvanditena.



1 Valige tähtede arv, mida soovite suvandina piltide hindamisel kuvada ja lisage sellele märg (✓).

- Valige nuppude Δ ∇ abil suvand ja vajutage nuppu \odot selle kõrvale märg (✓) lisamiseks.
Märke eemaldamiseks vajutage uuesti nuppu \odot .

ⓘ Kui ühelgi üksusel pole märg (✓), ei saa tee piltidele tähti määrata.

ⓘ Seadistuse [Rating Settings] muutumine ei mõjuta juba määratud hinnangutega pilte.

Mitme kujutise valimine (Jag. järjekord valitud, Hinnang valitud, \odot , Kopeeri valik, Kustuta valitud)

Saate suvandite [Share Order Selected], [Rating Selected], [\odot], [Copy Select] või [Erase Selected] puhul valida mitu pilti.

1 Kuvage pilt, mida soovite kustutada, ja vajutage nuppu .

- Kujutis valitakse ning kuvatakse ikoon ✓.
Valiku tühistamiseks vajutage uuesti nuppu.
- Saate valida kujutise üksiku kaadri taasesituses või indekskuval.

2 Menüü kuvamiseks vajutage nuppu \odot ja seejärel valige [Share Order Selected], [Rating Selected], [\odot], [Copy Select] või [Erase Selected].

- Märgistamata kujutise kuvamisel saate vajutada nuppu pikalt ja pöörata esi- või tagaketast kõigi ketta pööramisele kuvatavate kujutiste valimiseks. See ei mõjuta eelnevalt märgistatud pilte, mis kuvatakse ketta keeramise ajal.
- Märgistatud kujutise kuvamisel saate vajutada nuppu pikalt ja pöörata esi- või tagaketast kõigi ketta pööramisele kuvatavate kujutiste valiku tühistamiseks. See ei mõjuta eelnevalt märgistamata pilte, mis kuvatakse ketta keeramise ajal.

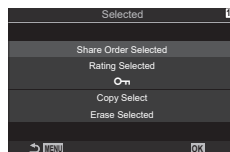

Saate salvestada mälukaartile digitaalsed printijärjekordi, kus on välja toodud nii printitavad pildid kui ka iga väljaprindi koopiote arv. Seejärel saate te lasta pildid välja printida DPOF-i toetavas fotopoes. Trükkimise korralduse loomiseks on vajalik mälukaart.

■ Trükikäskude seadistamine

Menüü	MENU ➔ ➔ 1. File ➔
-------	----------------------------

	<p>Valige nuppude abil kaader, mille soovite printimiseks reserveerida ning vajutage väljaprintide arvu määramiseks nuppe . Mitmele pildile trükireserveeringu määramiseks korrake seda toimingut. Kui kõik soovitud pildid on valitud, vajutage nuppu ja valige kuupäeva ja kellaaja vorming.</p> <p>[No]: pildid printitakse ilma kuupäeva ja kellaajata. [Date]: pildid printitakse koos pildistamise kuupäevaga. [Time]: pildid printitakse koos pildistamise kellaajaga.</p>
ALL	<p>Valige see, kui soovite määrata trükikäsud kõigile piltidele. Valige kuupäeva ja kellaaja vorming.</p> <p>[No]: pildid printitakse ilma kuupäeva ja kellaajata. [Date]: pildid printitakse koos pildistamise kuupäevaga. [Time]: pildid printitakse koos pildistamise kellaajaga.</p>

ⓘ Piltide trükkimisel ei saa sätet piltide vahel muuta.

■ Trükikäskude seadistamine

Set	Trükikäskude seadistatakse. Säted kajastuvad praegusel mälukaardil olevatel piltidel.
Cancel	Trükikäske ei seadistata.

- ⓘ Kaamerat ei saa kasutada teiste seadmetega loodud printijärjekordade muutmiseks. Uue printijärjekorra loomisel kustutatakse kõik olemasolevad teiste seadmetega loodud printijärjekorrad.
- ⓘ Trükijärjekorras ei saa olla RAW-pilte ega videoid.

Kõigi kaitsete / jagamise järjekordade / trükikäskude / hinnangute lähtestamine (Kõigi piltide lähtestamine)

Saate lähtestada kõik kaitset / jagamise järjekorrad / trükikäskud / hinnangud.

Menüü	MENU ➔ ➔ 1. File ➔ Reset All Images
-------	---

Reset Print Orders	Kõik trükikäskud lähtestatakse.
Reset Protect	Kogu kaitse lähtestatakse.
Reset share Order	Kogu jagamise järjekord lähtestatakse.
Reset Ratings	Kõik hinnangud lähtestatakse.

- Kui mõlemas pesas on mälukaardid, palutakse teil valida pesa. Valige pesa ja vajutage nuppu . Seejärel kuvatakse kinnituskuva.
- ⓘ Kui hinnatud pilte on palju, võtab käsu [Reset Ratings] täitmine kaua aega.

Kujutistele heli lisamine



Te saate sisseehitatud mikrofoni või valikulise välise mikrofoni abil heli salvestada ja selle piltidele lisada. Salvestatud heli asendab kirjalikke märkmeid piltide kohta. Helisalvestised võivad olla kuni 30 s pikkused.

- 1 Kuvage pilt, millele soovite heli lisada, ja vajutage nuppu .
 - Helisalvestis pole saadaval kaitstud failidega.
- 2 Valige ja vajutage nuppu .
 - Heli lisamata väljumiseks valige [No].

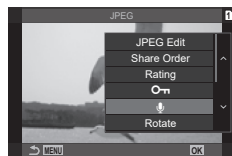

- 3 Salvestamise alustamiseks valige Start] ja vajutage nuppu .
- 4 Salvestamise lõpetamiseks vajutage nuppu .
 - Heliga kujutised on tähistatud ikooniga ja salvestuskvaliteedi tähistega.
 - Salvestatud heli kustutamiseks valige 3. etapis [Erase].



Heli salvestatakse videote puhul valitud kvaliteediga. Määra saab valida seadistuse [Sound Recording Settings] abil (lk 180).

■ Heli taasesitus

Heliga kujutise kuvamisel käivitatakse taasesitus automaatselt. Helitugevuse reguleerimiseks tehke järgmist.

- 1 Kuvage pilt, mille heli soovite esitada.
- 2 Vajutage nuppu või .
 - Nupp . Helitugevuse suurendamine.
 - Nupp . Helitugevuse vähendamine.



Saate luua kujutistest retuššitud koopiaid. RAW-kujutiste puhul saate muuta kujutise jäädvustamise ajal kehtivaid seadeid, näiteks valgebalanssi ja pildirežiimi (sh kunstifiltreid). JPEG-piltidele on võimalik teha lihtsaid muudatusi, nagu lõikamine ja suuruse muutmine.

RAW Data Edit	<p>Saate kujutisi retuššida ning salvestada saadud eksemplariid JPEG-vormingus (lk 200). Saadaval on järgmised suvandid.</p> <p>[Current]: kujutis salvestatakse parajasti kaameras valitud sätete kohaselt.</p> <p>[Custom1]/[Custom2]: saate sätete kohandamisel kuvada tulemuse eelvaate. Sätted salvestatakse üksustena [Custom1] või [Custom2].</p> <p>[ART BKT]: kaamera loob igast pildist mitu JPEG-eksemplari, iga valitud kunstifiltri kohta ühe. Valige mõni filter ja rakendage see mõnele pildile.</p>
JPEG Edit	<p>Saate JPEG-pilte retuššida ning salvestada loodud eksemplariid JPEG-vormingus (lk 201).</p>

RAW-kujutiste retuššimine (RAW-redigeerimine)

[RAW Data Edit] võimaldab kohandada järgmisi seadeid. Need seaded rakendatakse ka siis, kui valite [Current].

Pildi kvaliteet	Varjundid
Pildirežiim	Ülesäri
Värvitoon ja küllastus (Värvilooja)	Kuvasuhe
Värv (Osaliselt värviline)	Suure ISO müra vähendamine
Valge tasakaal	Värviruum
Värvus-temperatuur	Trapetskompensatsioon
Särikompensatsioon	
Varjud	

- ⓘ [Color Space] on fikseeritud suvandile [sRGB], kui pildirežiimiks on valitud kunstifilter.
- ⓘ RAW-pilte ei saa retuššida järgmisel juhul:
mälukaardil pole piisavalt ruumi või pilt loodi muu kaameraga

- 1 Kuvage pilt, mida soovite töödelda, ja vajutage nuppu **OK**.



- 2 Kasutage nuppu **△ ▽**, et valida [RAW Data Edit], seejärel vajutage nuppu **OK**.
 - Kuvatakse redigeerimismenüü.

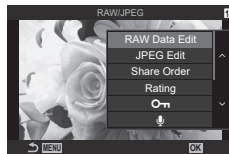

3 Valige nuppude $\Delta \nabla$ abil elemendid.

- Valitud kaameraseadete rakendamiseks valige [Current] ja vajutage nuppu \odot . Rakendatakse valitud seaded.
 - Valige nuppude $\Delta \nabla$ abil [Yes] ja vajutage nuppu \odot , et salvestada loodud kujutis.
- Valige üksuste [Custom1] või [Custom2] soovitud suvand ja vajutage nuppu \triangleright , seejärel redigeerige seadeid järgmisel viisil.
 - Kuvatakse retušimissuvandid. Valige nuppude $\Delta \nabla$ abil üksused ja nuppude $\triangleleft \triangleright$ abil sätteid. Korrake seda, kuni kõik soovitud sätteid on valitud. Tulemuste eelvaate kuvamiseks vajutage nuppu \odot .
 - Sätete kinnitamiseks vajutage nuppu \odot . Töötlus rakendatakse pildile.
 - Valige nuppude $\Delta \nabla$ abil [Yes] ja vajutage nuppu \odot , et salvestada loodud kujutis.
- Kui valite suvandi [ART BKT] ja vajutate nuppu \triangleright , kuvatakse kunstifiltrite loend. Tõstke kunstifiltrid esile ja vajutage nuppu \odot , et need valida või valik tühistada; valitud filtrid tähistatakse märgiga \checkmark . Kui kõik soovitud filtrid on valitud, vajutage eelmisele kuvale naasmiseks nuppu MENU.
 - Vajutage nuppu \odot , et salvestada kujutis pärast selle töötlemist valitud kunstifiltriga.



4 Lisaeksemplaride loomiseks samast originaalist valige [Reset] ja vajutage nuppu \odot . Kui soovite väljuda ilma rohkem koopiaid loomata, valige [No] ja vajutage nuppu \odot .

- Kui valite [Reset], kuvatakse redigeerimissuvandid. Korrake toiminguid etapist 3.

JPEG-piltide retušimine (JPEG-redigeerimine)

Menüüs [JPEG Edit] on järgmised suvandid.

Shadow Adj	Muuda taustavalgustusega objektid heledamaks
Red-eye Fix	Vähendatakse välguga tehtud pildidel „punasilmsust“.
	Saate pilte lõigata. Lõike suuruse saate määrata esi- või tagaketta abil ning asendi nuppudega $\Delta \nabla \triangleleft \triangleright$.
Aspect	Saate muuta kuvasuhte 4:3 väärtusele [3:2], [16:9], [1:1] või [3:4]. Pärast kuvasuhte valimist saate lõike asendit määrata noolepadja abil.
Black & White	Valitud pildist luuakse mustvalge koopia.
Sepia	Valitud pildist luuakse seebiakooopia.
Saturation	Saate reguleerida värvide eredust. Tulemust saab kuvada eelvaates.
	Saate luua muudetud suurusega eksemplari, millel on piksleid 1280 x 960, 640 x 480 või 320 x 240. Standardsest kuvasuhtest 4 : 3 erinevate kujutiste mõõtmed muudetakse valitud suvandile võimalikult lähedaseks.

- ⚠ Punasilmsuse korrigeerimine ei pruugi olenevalt pildist õnnestuda.
- ⚠ JPEG-pildi redigeerimine ei ole võimalik järgmistel juhtudel:
 - pilti redigeeritakse arvutis, mälukaardil ei ole piisavalt vaba ruumi, pilt on tehtud teise kaameraga.
- ⚠ Pildi suurust ei saa muuta () algsuurusest suuremaks.
- ⚠ Mõnede piltide suurust ei saa muuta.

- ① Funktsioone [⏏] (kärpimine) ja [Aspect] saab kasutada ainult selliste piltide redigeerimiseks, mille kuvasuhe on 4:3 (standardne).

- 1 Kuvage pilt, mida soovite töödelda, ja vajutage nuppu **OK**.



- 2 Kasutage nuppe $\Delta \nabla$, et valida [JPEG Edit], seejärel vajutage nuppu **OK**.

- Kuvatakse redigeerimismenüü.

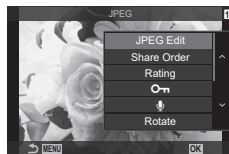

- 3 Valige nuppude $\Delta \nabla$ abil üksused ja vajutage nuppu **OK**.

- Tulemuse saab kuvada eelvaates. Kui valitud üksuse kohta on loetletud mitu suvandit, saate soovitud suvandi valida nuppude $\Delta \nabla$ abil.
- Kui valitud on [⏏], saate muuta kärpe suurust ketaste abil ning asendit nuppude $\Delta \nabla \triangleleft \triangleright$ abil.
- Kui valitud on [Aspect], saate nuppude $\Delta \nabla$ abil valida suvandi ja seejärel nuppude $\Delta \nabla \triangleleft \triangleright$ abil paigutuse.



- 4 Valige nuppude $\Delta \nabla$ abil [Yes] ja vajutage nuppu **OK**.

- Uus eksemplar salvestatakse valitud seadetega ning kaamera naaseb taasesituskvale.

Looge ülekate olemasolevatele RAW-fotodele või uute fotodele. Ülekatesse võib koondada kuni kolm pilti.

Tulemusi on võimalik muuta ereduse (nihke) reguleerimise teel iga pildil eraldi.

- Ülekate salvestatakse parajasti valitud pildikvaliteedi vormingus. Kui pildikvaliteediks on valitud [RAW], salvestatakse ülekatted RAW-vormingus ning JPEG-vormingus, nii et kasutatakse [◀-2] puhul valitud pildikvaliteedi suvandit (lk 140).
- RAW-vormingus salvestatud ülekatteid on omakorda võimalik kombineerida muude RAW-piltidega nelja või enam pilti sisaldavate ülekatete loomiseks.

- 1 Kuvage pilt, mida soovite töödelda, ja vajutage nuppu **OK**.
- 2 Valige nuppudega **△ ▽** [Image Overlay] ja vajutage nuppu **OK**.
- 3 Valige ülekattes kasutatavate piltide arv ja vajutage nuppu **OK**.
- 4 Valige **△ ▽ ◀ ▶** abil ülekattes kasutatavad RAW-pildid.
 - Valitud pilte tähistab märk **✓**. Valiku tühistamiseks vajutage uuesti nuppu **OK**.
 - Kui valitud on 3. sammus määratud arv pilte, kuvatakse ühitatud pilt.
- 5 Reguleerige iga ülekattes kasutatava pildi nihet.
 - Valige nuppude **◀ ▶** abil pilt ja reguleerige nuppude **△ ▽** abil nihet.
 - Kasvu saate reguleerida vahemikus 0,1–2,0. Vaadake tulemusi ekraanilt.
- 6 Kinnitusdialoogi kuvamiseks vajutage nuppu **OK**.
 - Valige [Yes] ja vajutage nuppu **OK**.

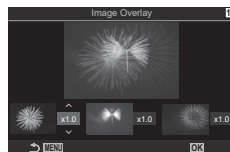
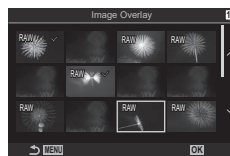

Saate lõigata videotest soovimatud osad välja. Videosid on võimalik kärpida, nii et loote failid, mis sisaldavad vaid sisu, mida soovite säilitada.

☞ See suvand on saadaval ainult kaameraga salvestatud videote puhul.

- 1 Kuvage video, mida soovite töödelda, ja vajutage nuppu **OK**.
- 2 Valige [Movie Edit] ja vajutage nuppu **OK**.
- 3 Valige nuppudega **△ ▽** [Movie Trimming] ja vajutage nuppu **OK**.
 - Teil palutakse valida, kuidas te soovite redigeeritud video salvestada.
[New File]: kärbitud video salvestatakse uue failina.
[Overwrite]: olemasolev video kirjutatakse üle.
[No]: väljumine ilma videot kärpimata.
 - Kui video on kaitsitud, ei saa teha valikut [Overwrite].
- 4 Valige soovitud suvand ja vajutage nuppu **OK**.
 - Teile avaneb redigeerimiskuva.
- 5 Kärpige videot.
 - Kasutage kohe esimese kaadri kuvamiseks nuppu **△** ja viimase kaadri kuvamiseks nuppu **▽**.
 - Valige esi- või tagaketta või nupu **◀** abil esimene kaader, mille soovite kustutada, ja vajutage nuppu **OK**.
 - Valige esi- või tagaketta või nupu **▶** abil viimane kaader, mille soovite kustutada, ja vajutage nuppu **OK**.
- 6 Valige [Yes] ja vajutage nuppu **OK**.
 - Redigeeritud video salvestatakse.
 - Muu ülevõtte osa valimiseks valige [No] ja vajutage nuppu **OK**.
 - Kui valisite suvandi [Overwrite], palutakse teil valida, kas soovite videost välja lõigata veel osi. Täiendava osa kärpimiseks valige [Continue] ja vajutage nuppu **OK**.

Videotest piltide loomine

(Pilt videoklipist)

Valitud kaadri salvestamine pildina.



☞ See suvand on saadaval ainult kaameraga salvestatud [4K] videote puhul.

- 1 Kuvage video, mida soovite töödelda, ja vajutage nuppu **OK**.
- 2 Valige [Movie Edit] ja vajutage nuppu **OK**.
- 3 Valige nuppudega **△ ▽** [In-Movie Image Capture] ja vajutage nuppu **OK**.
- 4 Valige **◀▶** abil kaader, mida soovite pildina salvestada, ja vajutage nuppu **OK**.
 - Kaamera salvestab valitud kaadri pildina.
 - Nupu **△** abil saate liikuda tagasi ja nupu **▽** abil edasi.
Tagasilükkumine või vahelejätmise oleneb video pikkusest.

Nupu (✓) rolli muutmine taasesitusel Funktsioon)

Valige ülesanne, mida nupp  (✓) taasesituse ajal täidab.

Menüü	MENU →  → 2. Operations →  Function
-------	--

 Function	[]: „jagamise järjekorra“ loomine või muutmine, märgistades pildid nutitelefoni laadimiseks. []: mitme pildi valimine.
--	---

Esi- ja tagaketastele rollide määramine taasesitusel Ketta funktsioon)

Valige taasesituse ajaks rollid esi- ja tagakettale.

Menüü	MENU →  → 2. Operations →  Dial Function
-------	---

	Sisse või välja suumimine või taasesituse ajal kaamera lülitamine indekskuvale.
Prev/Next	Taasesituse ajal järgmise või eelmise pildi vaatamine.

Taasesituse suumisuhte valimine Vaikeseade)

Saate valida taasesituse suumi algse suumisuhte (suurendatud taasesitus).

Menüü	MENU →  → 2. Operations →  Default Setting
-------	---

Recently	Saate suurendada viimati valitud suumisuhte.
Equally Value	Pildid kuvatakse suumisuhtega 1 : 1. Ekraanile ilmub ikoon  .
x2, x3, x5, x7, x10, x14	Saate valida algse suumisuhte.

Portreesuunaga kujutiste automaatne pööramine taasesituse jaoks

Saate valida, kas portreesuunaga jäädvustatud kujutised pööratakse kaameras kuvamiseks automaatselt.

Menüü	MENU →  → 3. Displays → 
-------	---

On	Pildid pööratakse kuvamiseks taasesitamise ajal automaatselt.
Off	Pilte ei pöörata automaatselt taasesitamise ajal kuvamiseks.

Taasesitamisel esitatava teabe valimine (▶ Info seaded)

Valige taasesitamisel kuvatav teave. Valitud kuvade vahel vahetamiseks vajutage taasesitusel nuppu INFO.

Menüü	MENU → ▶ → 3. Displays → ▶ Info Settings
-------	---

- 1 Valige kuvatüüp ja lisage sellele märges (✓).
 - Valige nuppude Δ ▽ abil suvand ja vajutage nuppu OK selle kõrvale märges (✓) lisamiseks.Märke eemaldamiseks vajutage uuesti nuppu OK.

Image Only	Kuvatakse ainult pilt.
Basic	Kuvatakse minimaalne teave.
Overall	Kuvatakse kogu teave, sh pildistustingimused ja histogramm (lk 186).

Suurendatud taasesitusel kuvatava teabe valimine (▶ Info seaded)

Valige kuva, kui vajutate pildi suurendamiseks nuppu  või nuppu, millele on määratud [Q] (suurenda) (lk 208).

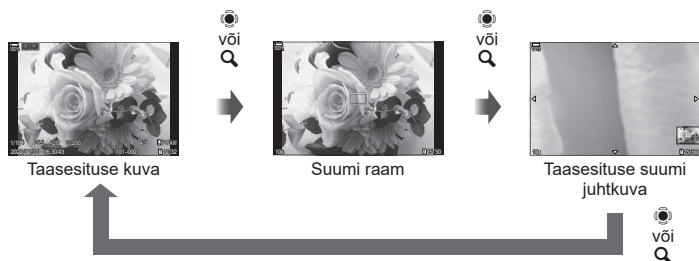

- ⓘ Kui eemaldate kõigilt suvanditelt märges, ei ole võimalik suurendada pilti nupu  või nupu abil, millele on määratud [Q] (suurenda).

Menüü	MENU → ▶ → 3. Displays → ▶ Info Settings
-------	---





- 1 Valige kuvatüüp ja lisage sellele märges (✓).
 - Valige nuppude Δ ▽ abil suvand ja vajutage nuppu OK selle kõrvale märges (✓) lisamiseks.Märke eemaldamiseks vajutage uuesti nuppu OK.





Magnify Frame	Kuvab suumi raami.
Magnify Scroll	Selle abil saate kerida kuva suurendatud taasesituse ajal.

Saate muuta indekskuval kuvatavate kaardrite arvu ja seda, kas kasutatakse kalendrikuva.

Menüü	MENU →  → 3. Displays →  Settings
-------	--

1 Valige kuvatüüp ja lisage sellele märke (✓).

- Valige nuppude   abil suvand ja vajutage nuppu  selle kõrvale märke (✓) lisamiseks.
Märke eemaldamiseks vajutage uuesti nuppu .

 4 /  9 /  25 /  100	Saate valida indekskuval kuvatavate kaardrite arvu.
Calendar	Pildid kuvatakse kalendris.

Kaamera juhtelementide konfigureerimise funktsioonid

Nupurollide muutmine





























(Nupu sätted)

PASMB 

Nuppudele saab nende olemasolevate funktsioonide asemel määrata muid funktsioone.

Funktsioonid, mis on määratud elemendi [Button Function] abil, jõustuvad ainult pildistamisel. Funktsioonid, mis on määratud elemendi [Button Function] abil, jõustuvad režiimis  (video).

■ Kohandatavad nupud

Icoon	Nupp	Vaikeroll	
			
	Nupp 	 (särikompensatsioon)	
	Nupp 	 (Kõrge eraldusv. võtte)	 REC (video salvestamine)
	Nupp ISO	ISO-tundlikkus	
	Nupp AF-ON	AF-ON	
	Nupp AEL	AEL	
	Nupp 	 (kuva valik)	
	Noolepadi	Väljas* ¹	
	Noolepadi  (parem)* ²	MF (AF-i/MF-i vahetus)	
	Noolepadja nupp  (alla)* ²	VT (valge tasakaal)	
	Valge tasakaalu kiirvaliku nupp	 (valge tasakaalu kiirvalik)	Fookuse määr.
	Eelvaatennupp	Eelvaade	Suurenda
PBH 	Lisatarvikuna müüdava akuhoidiku nupp 	 (särikompensatsioon)	
PBH 	Lisatarvikuna müüdava akuhoidiku nupp ISO	ISO-tundlikkus	
PBH 	Lisatarvikuna müüdava akuhoidiku nupp AF-ON	AF-ON	
	Objektiiv nupp Fn	AF-i peatamine	

*¹ Vaikimisi pole noolepadjal määratud ühtegi funktsiooni.

*² Noolepadja nuppude  ja  kasutamiseks neile määratud funktsioonides valige elemendi [] (noolepadi) puhul [Direct Function].

Superjuhtpaneel	→ Nupu funktsioon / Nupu funktsioon
Menüü	MENU → → 1. Operations → Button Settings → Button Function MENU → → 1. Operations → Button Settings → Button Function

- 1 Valige nuppude abil soovitud juhtelement ja vajutage nuppu .
- 2 Valige nuppude abil funktsioon ja vajutage selle määramiseks valitud juhtelementidele nuppu .

■ Saadaolevad rollid













„Ainult “: see roll on saadaval ainult menüüs [Button Function].















„Ainult “: see roll on saadaval ainult menüüs [Button Function].













Saadaolevad suvandid varieeruvad olenevalt nupust.















Roll	Funktsioon
REC (video salvestamine)	See nupp toimib video salvestamise nupuna. Vajutage seda video salvestamise alustamiseks või lõpetamiseks.
Preview () (ainult)	Peatage ava valitud väärtuse juures. See võimaldab teil kuvada väljasügavuse eelvaate. Nupu vajutamisel peatub ava parajasti valitud väärtuse juures. Eelvaate suvandid saate valida elemendi [Lock] (lk 224).
(valge tasakaalu kiirvalik)	Valge tasakaalu kiirvaliku väärtuse mõõtmine (lk 152). Valge tasakaalu mõõtmiseks pildistamisel kadreerige ekraanile võrdlusobjekt (nt valge paberileht), seejärel vajutage ja hoidke nuppu all ning vajutage päästikut. Ekraanil kuvatakse valge tasakaalu kiirvaliku suvandite loend, mille seast saate valida asukoha, kuhu uus väärtus salvestatakse. Valge tasakaalu mõõtmiseks video tegemisel kadreerige ekraanile võrdlusobjekt (nt valge paberileht), seejärel vajutage ja hoidke nuppu all ning vajutage päästikut. Ekraanil kuvatakse valge tasakaalu kiirvaliku suvandite loend, mille seast saate valida asukoha, kuhu uus väärtus salvestatakse.
AF Area Select ([::~])	Saate määrata AF-sihiku režiimi (lk 77) ja asukoha (lk 76). AF-sihiku valiku kuva vaatamiseks vajutage nuppu. AF-sihiku režiimi saate valida esi- või tagaketta abil ning AF-sihiku asukoha mitmikvalitsa või noolepadja abil. • Saate valida juhtelemendid, mida selle toimingu puhul kasutatakse. „AF-sihiku valik ([::~])Vali kuvaseaded“ (lk 99)
[::~]Home ([::~]HJP) (AF algasendis) (ainult)	Võimaldab aktiveerida suvandite [AF Target Mode] ja [AF Target Point] varem salvestatud „algasendi“ sätted. Algasendi sätted salvestatakse suvandi [[::~] Set Home] abil (lk 98). • Saate salvestada eraldi algasendid horisontaal- ja vertikaalasendi jaoks. „AF-sihiku valiku sobitamine kaamera suunaga (Lingitud paigutus [::~])“ (lk 97)
MF () (AF-i/MF-i vahetus)	Kaamera lülitamine AF-i ja MF-i vahel. Vajutage seda nuppu ühe korra, et valida MF, ja uuesti, et naasta eelmisesse režiimi. Teravustamisrežiimi saate valida ka nii, et hoiate nuppu all ja keerate ketast.

Roll	Funktsioon
RAW (RAW quality) (ainult)	Kui vajutate nuppu, kui [] on määratud suvandile JPEG, saab see suvandi RAW+JPEG. Kui [] on suvandiga RAW või RAW+JPEG, siis seadistus ei muutu. Samuti saate valida pildi kvaliteedi seadistuse, hoides nuppu all ja keerates ketast.
Test Picture (Test) (ainult)	Testpildi tegemine. Saate vaadata valitud sätete efekti tegelikul fotol. Kui hoiate nuppu päästiku vajutamise ajal all, saate vaadata tulemusi, kuid pilti ei salvestata mälukaardile.
Custom Mode C1–C4 (ainult)	Võimaldab aktiveerida valitud kohandatud režiimi seaded. Vajutage nuppu ühe korra, et aktiveerida salvestatud seaded, ning teist korda, et taastada eelnevalt kasutusel olnud seaded (lk 58,). Nupp täidab seda funktsiooni edasi, kui režiimikettaga valitakse kohandatud režiim.
Exposure Comp. ()	Särituse sätete kohandamine. Vajutage nuppu pikalt ja keerake esi- või tagaketast. Samuti võite seadete aktiveerimiseks nuppu vajutada ja siis kettaid keerata. Võimalikud kohandused sõltuvad pildistusrežiimist: [P]: kasutage esi- või tagaketast või nuppe $\triangleleft \triangleright$, et muuta särikompensatsiooni. Programmi muutmiseks kasutage nuppe $\triangle \nabla$. [A]: kasutage esi- või tagaketast või nuppe $\triangleleft \triangleright$, et muuta särikompensatsiooni. Ava muutmiseks kasutage nuppe $\triangle \nabla$. [S]: kasutage esi- või tagaketast või nuppe $\triangleleft \triangleright$, et muuta särikompensatsiooni. Säriaja muutmiseks kasutage nuppe $\triangle \nabla$. [M]*: kasutage säriaja muutmiseks tagaketast või nuppe $\triangle \nabla$. Ava muutmiseks kasutage esiketast või nuppe $\triangleleft \triangleright$. [B]: tagaketta või nuppude $\triangle \nabla$ abil saate vahetada režiimi Bulb/Time ja reaalaajas montaaži vahel. Kasutage ava valimiseks esiketast või nuppe $\triangleleft \triangleright$. * Vaadake teavet särituse seadete kohandamise kohta, kui elemendi [ISO] puhul on valitud [Auto] (lk 113), jaotisest „Särikompensatsiooni kohandamine“ (lk 107).
Digital Teleconverter (: $\times 2x$ / : $\times 1.4x$)	Digitalse telekonverteri sisse- või väljalülitamine (lk 166). Vajutage üks kord suurendamiseks ja uuesti vähendamiseks. Saate seda sisse/välja lülitada isegi video salvestamisel. Videosalvestuse ajal kuvatakse raam, mis näitab ala, mis digitaalse telekonverteri abil suurendatakse.
Keystone Comp. () (ainult)	Vajutage nuppu, et vaadata trapetskompensatsiooni seadeid (lk 170). Pärast seadete kohandamist vajutage väljumiseks sama nuppu uuesti. Trapetskompensatsiooni tühistamiseks vajutage nuppu ja hoidke seda all.
Fisheye Compensation () (ainult)	Aktiveerib kalasilma korrigeerimise (lk 171). Vajutage ühe korra, et aktiveerida kalasilma korrigeerimine. Vajutage uuesti, et see välja lülitada. Hoidke nuppu all ja keerake esi- või tagaketast, et valida funktsiooni [Angle] suvand 1, 2 või 3.
Magnify ()	Vajutage nuppu üks kord, et kuvada suumi raam, ning uuesti, et suurendada (lk 80). Suumist väljumiseks vajutage nuppu kolmandat korda; suumiraami peitmiseks vajutage nuppu pikalt. Kasutage suumi raami paigutamiseks mitmikvalijat, puutenuppe või nuppe $\triangle \nabla \triangleleft \triangleright$.

Roll	Funktsioon
HDR (ainult )	HDR-i aktiveerimine (lk 162). Vajutage ühe korra, et aktiveerida HDR. Vajutage uuesti, et see välja lülitada. Hoidke nuppu all ja keerake esi- või tagaketast, et kohandada HDR-i sätteid, sh HDR-kahveldust.
ISO	[ISO] seadete kohandamine (lk 113). Vajutage nuppu pikalt ja keerake esi- või tagaketast. Samuti võite seadete aktiveerimiseks nuppu vajutada ja siis kettaid keerata. Kasutage seadete kohandamiseks esi- või tagaketast või nuppe   .
WB (valge tasakaal)	[WB] seadete kohandamine (lk 150). Vajutage nuppu pikalt ja keerake esi- või tagaketast. Samuti võite seadete aktiveerimiseks nuppu vajutada ja siis kettaid keerata. Kasutage seadete kohandamiseks esi- või tagaketast või nuppe   .
Multi Function (Multi Fn)	Konfigureerige nupp kasutamiseks multifunktsionaalse nupuna (lk 215). Vajutage nuppu pikalt ja keerake esi- või tagaketast, et valida ellu viidav funktsioon. Valitud funktsiooni saab ellu viia sellele nupule vajutamiseega.
Peaking (Piik)	Fookuse määramise sisse- või väljalülitamine (lk 103). Vajutage seda korra määramise sisselülitamiseks ja uuesti väljalülitamiseks. Kui fookuse määramine on sisse lülitatud, saate kuvada fookuse määramise suvandid (värv, määr) nupu INFO abil.
 Level Disp ()	Tasememõõdiku kuvamine. Tasememõõdikuna toimib särituse tasememõõdiku kuva pildiotsijas. Väljumiseks vajutage juhtelemendi uuesti. See suvand jõustub, kui elemendi [EVF Style] all valitud [ Style 1] või [ Style 2] (lk 228).
 View Selection (O) (kuva valik)	Pildiotsijaga pildistamise ja öökraadi vahel valimine. Kui funktsiooni [EVF Auto Switch] puhul on valitud [Off] (lk 250), lülitub kuva pildiotsija ja ekraani vahel. Vajutage nuppu ja hoidke seda all, et kuvada funktsiooni [EVF Auto Switch] suvandid.
LV Mode (S-OVF) (ainult )	Vahetab režiimi [LV Mode] (lk 225) suvandi [Standard] ja [S-OVF] vahel.
AF Limiter (AFLimit) (ainult )	AF-piiraja aktiveerimine (lk 92). Vajutage ühe korra, et aktiveerida [AF Limiter]. Vajutage uuesti, et see välja lülitada. Vajutage nuppu pikalt ja keerake esi- või tagaketast, et valida kolme salvestatud seade seast.
Preset MF (Pre MF)	Seadistage funktsiooni [AF Mode] olekuks [Pre MF] (lk 72). Vajutage juhtnuppu ühe korra, et aktiveerida eelseadistatud MF, ja uuesti, et taastada eelnev fookusrežiim. Samuti saate valida režiimi [AF Mode], hoides nuppu all ja keerates ketast.
Lens Info Settings (Exif Objektiiv)	Eelnevalt salvestatud objektiivandmete aktiveerimine (lk 246). Aktiveerige parajasti kasutatava objektiivi kohta salvestatud andmed näiteks pärast objektiivi vahetamist.
IS Mode (IS)	Funktsiooni [Image Stabilizer] sisse- või väljalülitamine (lk 136). Vajutage ühe korra, et valida olek [Off], ja uuesti, et lülitada stabilisaator sisse. Hoidke nuppu all ja keerake esi- või tagaketast, et pääseda ligi elemendi [Image Stabilizer] suvanditele.

Roll	Funktsioon
Flicker Scan (Flicker Scan)	Kohandage funktsiooni [Flicker Scan] sätted (lk 108). Vajutage nuppu, et valida [On]. Saate säriaaja reguleerimise ajal parimate tulemuste saavutamiseks säritusriba kuvada. Vajutage uuesti nuppu, et kuvada pildistamisteave ja pääseda ligi muudele seadetele. Vajutage ja hoidke nuppu all, et valida funktsiooni [Flicker Scan] olekuks [Off].
Live ND Shooting (ND) (ainult )	Reaalajas vaate filtri aktiveerimine (lk 158). Vajutage ühe korra, et aktiveerida [Live ND Shooting]. Vajutage uuesti, et see välja lülitada. Funktsiooni [Live ND Shooting] seadete kohandamiseks hoidke nuppu all ja keerake esi- või tagaketast.
Väljas	Nuppu ei kasutata.
Flash Mode () (ainult )	Välgu seadete kohandamine (lk 120). Vajutage ühe korra, et kuvada välgu suvandid, valige esile tõstetud suvand ja väljuge. Kasutage sätete valimiseks esi- või tagaketast või nuppe < >. <ul style="list-style-type: none"> Selle funktsiooni saab määrata ainult nuppudele ▷ ja ▽. Kõigepealt peate elemendi [] olekuks määrama [Direct Function].
 (sequential shooting/self-timer) (ainult )	Draivirežiimi valimine (seeriavõtte/iseavaja) (lk 126). Vajutage nuppu, et kuvada draivirežiimi suvandid, ja valige siis esi- või tagaketta või nuppude < > abil režiim. <ul style="list-style-type: none"> Selle funktsiooni saab määrata ainult nuppudele ▷ ja ▽. Kõigepealt peate elemendi [] olekuks määrama [Direct Function].
 Lock (puutenuppude lukustamine)	Puutenuppude lukustamiseks vajutage ja hoidke seda nuppu all ning nuppude vabastamiseks korrake seda. Puutenuppude lukustamiseks vajutage ja hoidke seda nuppu all ning nuppude vabastamiseks korrake seda. <ul style="list-style-type: none"> Selle funktsiooni saab määrata ainult nuppudele ▷ ja ▽. Kõigepealt peate elemendi [] olekuks määrama [Direct Function].
Electronic Zoom (W↔T)	Motoriseeritud suumiga objektiivide suumimine sisse või välja. Vajutage nuppu ja kasutage siis sisse- või väljasuumimiseks noolepatja. Sissesuunimiseks kasutage nuppu Δ või ▷ ja väljasuunimiseks nuppu ▽ või <. <ul style="list-style-type: none"> Selle funktsiooni saab määrata ainult nuppudele ▷ ja ▽. Kõigepealt peate elemendi [] olekuks määrama [Direct Function].
AF Stop	Automaatse teravustamise peatamine. Fookus lukustub ja automaatne teravustamine peatatakse selle nupu vajutamise ajaks. Kohaldub ainult objektiivile nuppudele  .
 Face Selection ()	Valige nägu, mis teravustatakse, kui kaamera tuvastab mitu portreeobjekti. Nupu vajutamisel valib kaamera aktiivsele AF-sihikule kõige lähemal oleva näo. Kui AF-sihiku režiimis on valitud  Kõik (kõik sihikud), valib kaamera nupu vajutamisel hoopis kaadri keskkohale kõige lähemal oleva näo. Mõne teise näo teravustamiseks hoidke nuppu all ja keerake esi- või tagaketast. Seda suvandit saab kasutada ka video salvestamisel.
Face & Eye Detection ()	Kui nuppu, kui suvand [Off] pole funktsioonile [Face & Eye Detection] (lk 88) valitud, aktiveerib nupuvajutus suvandi [Off]; eelmise seade taastamiseks vajutage nuppu uuesti. Menüüs [Face & Eye Detection] kuvatava suvandi muutmiseks hoidke nuppu all ja keerake esi- või tagaketast.

Roll	Funktsioon
Focus Ring Lock ()	Objektiiv fookusrõnga inaktiveerimiseks vajutage nuppu ühe korra ja aktiveerimiseks vajutage seda uuesti. See suvand on saadaval siis, kui funktsiooni [AF Mode] puhul on valitud [S-AF MF], [C-AF MF], [MF], [C AF+TR MF], [Pre MF] või [ AF MF]. Kui rõngas on inaktiveeritud, kuvatakse AF-režiimi indikaatori osa MF hallina. MF-lülitiga (käsitsi teravustamise lülitiga) varustatud objektiivide puhul ei oma nupu vajutamine mõju, kui fookusrõngas on MF-asendis (kaamera kerele lähemal). Fookusrõnga lukustus lõpeb, kui teete mõne toimingu – näiteks lülitate kaamera välja või kinnitate sellele mõne teise objektiivi.
Night Vision (Night LV) (ainult )	Selle nupu vajutamine, kui funktsiooni [ Night Vision] (lk 225) all on valitud suvand [Off], aktiveerib suvandi [On]. Kui on valitud suvand [On], aktiveerib nupu vajutamine suvandi [Off].
AEL (AE-lukk)	Vajutage nuppu sätituse lukustamiseks. Vajutage seda vabastamiseks uuesti.
AF-ON	[e]: kaamera fokuseerib autofokusega, kui nuppu vajutatakse (lk 83). Kaamera peatab fokuseerimise nupu vajutamisel.
AE BKT (ainult )	Selle nupu vajutamine, kui funktsiooni [AE BKT] all on valitud suvand [Off], aktiveerib jaotises [AE BKT] valitud seadistuse. Kui on valitud muu suvand kui [Off], aktiveerib nupu vajutamine suvandi [Off]. Suvandi valimiseks [AE BKT] jaoks hoidke nuppu all ja keerake esi- või tagaketast.
WB BKT (ainult )	Selle nupu vajutamine, kui funktsiooni [WB BKT] all on valitud suvand [Off], aktiveerib jaotises [WB BKT] valitud seadistuse. Kui on valitud muu suvand kui [Off], aktiveerib nupu vajutamine suvandi [Off]. Suvandi valimiseks [WB BKT] jaoks hoidke nuppu all ja keerake esi- või tagaketast.
FL BKT (ainult )	Selle nupu vajutamine, kui funktsiooni [FL BKT] all on valitud suvand [Off], aktiveerib jaotises [FL BKT] valitud seadistuse. Kui on valitud muu suvand kui [Off], aktiveerib nupu vajutamine suvandi [Off]. Suvandi valimiseks [FL BKT] jaoks hoidke nuppu all ja keerake esi- või tagaketast.
ISO BKT (ainult )	Selle nupu vajutamine, kui funktsiooni [ISO BKT] all on valitud suvand [Off], aktiveerib jaotises [ISO BKT] valitud seadistuse. Kui on valitud muu suvand kui [Off], aktiveerib nupu vajutamine suvandi [Off]. Suvandi valimiseks [ISO BKT] jaoks hoidke nuppu all ja keerake esi- või tagaketast.
ART BKT (ainult )	Lülitage nuppu [ART BKT] sisse või välja. [ART BKT] suvandi valimiseks hoidke nuppu all.
Focus BKT (ainult )	Lülitage nuppu [Focus BKT] sisse või välja. [Focus BKT] suvandi valimiseks hoidke nuppu all.
Focus Stacking () (ainult )	Lülitage nuppu [Focus Stacking] sisse või välja. [Focus Stacking] suvandi valimiseks hoidke nuppu all.

Roll	Funktsioon
High Res Shot () (ainult )	Selle nupu vajutamine, kui funktsiooni [High Res Shot] all on valitud suvand [Off], aktiveerib jaotises [High Res Shot] valitud seadistuse. Kui on valitud muu suvand kui [Off], aktiveerib nupu vajutamine suvandi [Off]. Suvandi valimiseks [High Res Shot] jaoks hoidke nuppu all ja keerake esi- või tagaketast.
Subject Detection ()	Selle nupu vajutamine, kui funktsiooni [Subject Detection] all on valitud suvand [Off], aktiveerib jaotises [Subject Detection] valitud seadistuse. Kui on valitud muu suvand kui [Off], aktiveerib nupu vajutamine suvandi [Off]. Suvandi valimiseks [Subject Detection] jaoks hoidke nuppu all ja keerake esi- või tagaketast.
Direct Function () /  /  / 	Määrake noolepadja nuppudele (Δ ∇ \triangleleft) rollid. Määrata saab järgmised rollid: Nupp \triangleleft :  (AF-sihiku valik) Nupp Δ :  (särikompensatsioon) \triangleright nupp: MF (AF-i/MF-i vahetus) ∇ nupp: VF (valge tasakaal) • Nuppudele \triangleright ja ∇ saab määrata ka muid funktsioone.
WB AUTO Lock (Lukk WB AUTO) (ainult )	Kui salvestate video ja valge tasakaaluks määratud suvand [AUTO], lukustatakse nupuvajutusega valge tasakaal. Selle uuestivajutamisel lukk vabastatakse.
View Assist (BT.709) (ainult )	Lülitage [ View Assist] sisse või välja. Saate sätteid muuta isegi video salvestamisel.
Zebra Pattern Settings ( Sebra) (ainult )	Lülitage [Zebra Pattern Settings] sisse või välja. Saate sätteid muuta isegi video salvestamisel.

■ Multifunktsiooni suvandite kasutamine (multifunktsioon)

Te saate määrata ühele nupule mitu rolli.



☞ Multifunktsiooni kasutamiseks peate kõigepealt elemendi [Button Settings] abil mõnele kaamera nupule funktsiooni [Multi Function] määrama (lk 208).

Funktsiooni valimine

- 1 Vajutage ja hoidke all nuppu, millele on määratud [Multi Function], ja pöörake esi- või tagakettast.
 - Keerake kettast, kuni soovitud funktsioon on esile tõstetud. Vajutage nuppu OK, et valida esiletõstetud funktsioon.
- 2 Vajutage nuppu, millele on määratud [Multi Function].
- 3 Kohandage sätteid.



Multifunktsionaalset nuppu saab kasutada järgneva tarbeks:

Highlight&Shadow Control	Reguleerige heledust esi- või tagaketta abil. Vajutage nuppu INFO , et valida toonivahemik (ülesäri, varjud või pooltoonid).
Color Creator	Kasutage värvitooni reguleerimiseks esiketast ja värviküllastuse reguleerimiseks tagakettast.
 ISO	Valige säte esi- või tagaketta abil.
 WB	
Magnify	Kuvatakse suumi raam.
Image Aspect	Valige säte esi- või tagaketta abil.
 LV Mode	Režiimide [Standard] ja [S-OVF] vahetamiseks vajutage nuppu.
Peaking	Vajutage nuppu, et see funktsioon välja lülitada.

- Saate valida kuvatavad suvandid.  [Multi Function Settings] (lk 236)
- ☞ Saate võtte ajal ka funktsiooni [Highlight&Shadow Control] määramiseks vajutada nuppu  (Särikompensatsioon) ja seejärel nuppu **INFO**.

■ Video salvestamine päästiku abil (Päästik)

PASMB

Seadistage päästik kasutamiseks nupuna (video salvestamine). Seejärel saate kasutada salvestamise alustamiseks ja lõpetamiseks valikulist kaugjuhtimist, kui režiimiketas on asendis (video).

Menüü	MENU → ☙ → 1. Operations → ☑ Shutter Function
-------	--

Off	Päästikut ei saa videoklippide jäädvustamiseks kasutada.
REC	Video salvestamise alustamiseks ja lõpetamiseks vajutage päästik lõpuni alla.

! Nuppu ei saa kasutada video salvestamiseks, kui valitud on [REC].

Esi- ja tagaketastele rollide määramine

(Ketta funktsioon / Ketta funktsioon)

PASMB

Esi- ja tagaketastele rollide valimine.

Menüü	MENU → ☙ → 1. Operations → Dial Settings → ☑ Dial Function MENU → ☙ → 1. Operations → Dial Settings → ☑ Dial Function
-------	--

- 1 Valige määratav üksus ja vajutage nuppu (OK).
 - Valige nuppude <|> abil ketas ja nuppude Δ ▽ abil funktsioon.
 - Vajutage ketta asendite vahel liikumiseks nuppu **INFO**.
 - Kui seaded on tehtud, vajutage nuppu (OK).

! Kui funktsioon [Fn Lever Function] / [Fn Lever Function] on määratud muule režiimile kui [mode1], lubatakse hoovale 1 määratud funktsioonid isegi, kui hoob on asendis 2.

Funktsioonid, mida saab määrata funktsioonile [Dial Function] on loetletud järgnevalt.

Roll	Funktsioon	Pildistusežiim				
		P	A	S	M	B
Ps	Programmi vahetus (lk 44)	✓	—	—	—	—
Shutter	Katiku kiiruse valimine.	—	—	✓	✓	✓*
FNo.	Ava kohandamine.	—	✓	—	✓	✓
	Särikompensatsiooni kohandamine.	✓	✓	✓	✓	✓
	Välgukompensatsiooni kohandamine.	✓	✓	✓	✓	✓
ISO	ISO-tundlikkuse kohandamine.	✓	✓	✓	✓	✓
WB	Valge tasakaalu kohandamine.	✓	✓	✓	✓	✓
CWB Kelvin	Värvustemperatuuri valimine juhuks, kui valge tasakaalu all valitakse CWB (kohandatud).	✓	✓	✓	✓	✓
Off	Puudub.	✓	✓	✓	✓	✓

* Režiimide BULB, TIME ja Reaalajas koostamine vahel valimine.

Funktsioonid, mida saab määrata funktsioonile [Dial Function] on loetletud järgnevalt.

Roll	Funktsioon	režiim (video särirežiim)			
		P	A	S	M
Shutter	Katiku kiiruse valimine.	—	—	✓	✓
FNo.	Ava kohandamine.	—	✓	—	✓
	Särikompensatsiooni kohandamine.	✓	✓	✓	✓
ISO	ISO-tundlikkuse kohandamine.	—	—	—	✓
WB	Valge tasakaalu kohandamine.	✓	✓	✓	✓
CWB Kelvin	Värvustemperatuuri valimine juhuks, kui valge tasakaalu all valitakse CWB (kohandatud).	✓	✓	✓	✓
VOL	Salvestustaseme kohandamine.	✓	✓	✓	✓
VOL	Kõrvaklappide helitugevuse kohandamine	✓	✓	✓	✓
Off	Puudub.	✓	✓	✓	✓

Ketta suuna muutmine

(Ketta suund)

PASMB 

Määrake valikuketta pööramissuund särituse seadistamiseks.





Menüü	MENU ➔  ➔ 1. Operations ➔ Dial Settings ➔ Dial Direction
Exposure	Valige ketaste keeramise suund avatuse ja säriaja seadistamiseks režiimides A , S , M ja B .
Ps	Määrake valikuketta pööramissuund programmi vahetamiseks (režiim P).

Mitmikvalitsa funktsioonide muutmine

(Multivalitsa seaded)





PASMB 

Määrake valikuketta pööramissuund särituse seadistamiseks.

Menüü	MENU ➔  ➔ 1. Operations ➔ Multi Selector Settings
 Center Button	Valige mitmikvalitsa vajutamisel tehtav toiming. Mitmikvalitsat saab siis kasutada nupuna. [Off] : funktsiooni pole määratud. Mitmikvalitsa vajutamisel ei juhtu midagi. [[::]] : AF-sihiku valiku või AF-sihiku režiimi kohandamiseks vajutage mitmikvalitsat. Noolepatja või esi- või tagaketast saab kasutada olenevalt seadetele [[::]]Select Screen Settings valitud suvanditest (lk 99). [[::]]HP : Mitmikvalits täidab funktsiooni, mis on valitud jaotises [[::]]Button Function > [[::]]Home (lk 98).  See suvand toimib ainult pildistusrežiimide puhul.
 Direction Key	Valige mitmikvalitsa kallutamisel tehtav toiming. Mitmikvalitsat kasutatakse tavaliselt AF-sihiku suunamiseks, kuid soovimatu kasutuse ärahoidmiseks saab selle funktsiooni keelata. [Off] : ühtegi funktsiooni pole määratud. [[::]] : mitmikvalitsat saab kasutada AF-sihiku paigutamiseks.

Menüü	MENU ➔  ➔ 1. Operations ➔ Fn Lever Settings
-------	---

■ Fn-hoova seadistamine



 Fn Lever Function	<p>Valige Fn-hoovale roll pildistusrežiimide jaoks. Fn-hoova abil saab valida esi- ja tagaketaste rolle ning aktiveerida fookuse seadeid. Samuti saab seda kasutada videorežiimi valimiseks.</p> <p>See säte toimib režiimides P, A, S, M ja B (pildistusrežiimid). Funktsiooni [ Fn Lever Function] jaoks valitud suvand kehtib režiimis  (video).</p>
 Fn Lever Function	<p>Saate valida  (video) režiimi jaoks Fn-hoovale funktsiooni. Fn-hoova abil saab valida esi- ja tagaketaste rolle ning aktiveerida fookuse seadeid.</p> <p>Selle elemendi abil Fn-hoovale määratud funktsioonid kehtivad režiimis  (video).</p> <p>Režiimides (fotode tegemisel) P, A, S, M ja B täidab Fn-hoob jaotises [ Fn Lever Function] valitud funktsioone.</p>
Fn Lever/Power Lever	<p>Fn-hooba on võimalik kasutada toitelülitina. Kasutage seda funktsiooni, kui soovite parema käega kaamerat võtte ajal sisse või välja lülitada.</p>

■ Funktsiooni [Fn Lever Function] seadistamine

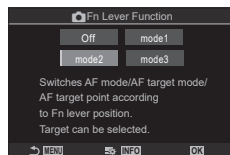
- 1 Valige kuval [Fn Lever Settings] suvand [Fn Lever Function] ja vajutage nuppu .





Kuva  Hoova funktsioon

Off	Fn -hoova asendi muutmisel ei ole mingit mõju.
mode1	Esi- ja tagaketaste funktsioonide vahetamine. Positsioonide 1 ja 2 funktsioonid vastavad seadele, mis on määratud valiku [Fn Lever Function] all (lk 216).
mode2	Saate valida kahe seadete rühma vahel, mis on eelnevalt määratud režiimide [AF Mode], [AF Target Mode] ja [AF Target Point] all. Vajutage nuppu INFO ja lisage märke (✓) sättele, mida soovite hoovaga Fn taastada. Märke eemaldamiseks vajutage uuesti nuppu  . [AF Mode]: S-AF, C-AF jne. [AF Target Mode]: [·]Üksik, [Kõik]Kõik jne. [AF Target Point]: AF-sihiku asend.
mode3	Pildistusrežiimi vahetamine. Saate lülitada kaamera režiimi  (video) ilma režiimiketast keeramata.

 Kui [mode3] on valitud, ei saa funktsiooni [ Fn Lever Function] kasutada (lk 221).



-  Seda funktsiooni ei ole võimalik järgmistel juhtudel kasutada:
- [Fn Lever/Power Lever] (lk 222) saab suvandi [ON/OFF] või [OFF/ON].

■ Funktsiooni [Fn Lever Function] seadistamine

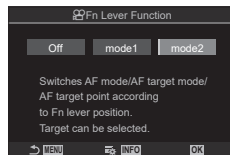
- 1 Valige kuval [Fn Lever Settings] suvand [ Fn Lever Function] ja vajutage nuppu .



Kuva  Hoova funktsioon

Off	Fn -hoova asendi muutmisel ei ole mingit mõju.
mode1	Esi- ja tagaketaste funktsioonide vahetamine. Positsioonide 1 ja 2 funktsioonid vastavad seadele, mis on määratud valiku [ Fn Lever Function] all (lk 216).
mode2	Saate valida kahe seadete rühma vahel, mis on eelnevalt määratud režiimide [AF Mode], [AF Target Mode] ja [AF Target Point] all. Vajutage nuppu INFO ja lisage märke (✓) sättele, mida soovite hoovaga Fn taastada. Märke eemaldamiseks vajutage uuesti nuppu  . [AF Mode]: S-AF, C-AF jne. [AF-sihtrežiim]: [≡]Väike, [Kõik]Kõik jne. [AF-sihtimine]: AF-sihiku asend

⚠ Seda funktsiooni ei ole võimalik järgmistel juhtudel kasutada:

- Elemendi [📷Fn Lever Function] jaoks on valitud [mode3] (lk 220).
- [Fn Lever/Power Lever] (lk 222) saab suvandi [ON/OFF] või [OFF/ON].

■ Funktsiooni [📷Fn Lever Function] / [📷Fn Lever Function] režiimi [mode2] kasutamine

Kui suvandi [📷Fn Lever Funct] / [📷Fn Lever Function] all on valitud [mode2], salvestab kaamera fookuse sätted asendite 1 ja 2 puhul eraldi.

1 Keerake hoob **Fn** asendisse 1 ja määrake AF-sätted.

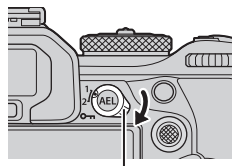

- Kaamera saab salvestada sätted, mis on mäkega (✔) järgmistes:

[AF Mode]: S-AF, C-AF jne.
[AF Target Mode]: [•] Väike, [📷] Kõik jne.
[AF Target Point]: AF-punkti asukoht

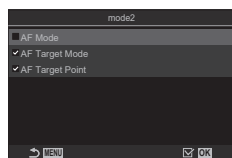

2 Korrake seda protsessi ka positsiooni 2 puhul.

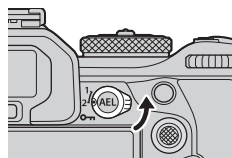





3 Keerake hoob soovitud asendisse, et taastada salvestatud seaded.

■ Funktsiooni [Fn Lever/Power Lever] seadistamine

- 1 Valige kuval [Fn Lever/Power Lever] suvand [Fn Lever Settings] ja vajutage nuppu .







Fn	Hoob toimib olenevalt suvanditest, mis on valitud seadetele  Fn Lever Function] ja  Fn Lever Function] (lk 221).
ON/OFF	Fn-hoob toimib toitelülitina. Asendis 1 on toide sees ja asendis 2 väljas.
OFF/ON	Fn-hoob toimib toitelülitina. Asendis 1 on toide väljas ja asendis 2 sees.

-  Lüliti ON/OFF ei saa kasutada kaamera väljalülitamiseks, kui valitud on [ON/OFF] või [OFF/ON]. Saadaval pole ka  Fn Lever Function] ega  Fn Lever Function].

Elektroonilise suumiga objektivid (Elektroonilise suumi seaded) **PASMB**

Valige kiirus, millega saab elektroonilise suumiga objektive pildistamise ajal suumirõnga keeramise teel sisse ja välja suumida. Kui suumi kiirus on pildistatava objekti kaadrisse võtmiseks liiga suur, saate seda reguleerida.

Menüü	MENU ➔  ➔ 1. Operations ➔ Electronic Zoom Settings
-------	--



 Elec. Zoom Speed	Määrab suumikiiruse režiimile  (pildistamine). [Low]: aeglane suum. See on hea valik, kui vajalik on täpne reguleerimine. [Normal]: tavaline suumikiirus. [High]: kiire suum.
 Elec. Zoom Speed	Määrab suumikiiruse režiimile  (video). [Low]: aeglane suum. See on hea valik, kui vajalik on täpne reguleerimine. [Normal]: tavaline suumikiirus. [High]: kiire suum.

-  Kuigi samad suvandid kuvatakse režiimidele  (pildistamine) ja  (video), on tegelik suumikiirus erinev.

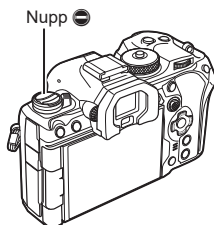
Saate nupu  keelata.



Menüü	MENU →  → 1. Operations →  Lock
-------	--

Off	Nuppu  saab kasutada.
On	Nuppu  ei saa kasutada.

Reaalaja vaate suumi ajal päästiku vajutamisel toimuva valimine (LV-lähivõtte režiim)

Saate valida fookuse suurendusel kasutatavad kuvasuvandid.

Menüü	MENU →  → 2. Operations → LV Close Up Mode
-------	--

- Lugege otsepildi suurendussuvandite kohta kirjeldust lk lk 80.

LV Close Up Mode	<p>Saate valida, mis juhtub, kui fookuse suurendamisel päästik pooleldi alla vajutatakse.</p> <p>[mode1]: fookuse suum lõppeb. Pärast fookuse suurendamisel teravustamist saate kontrollida kompositsiooni.</p> <p>[mode2]: fookuse suum säilib seni, kuni kaamera fokuseerib. Valmistage võte enne teravustamist ette, seejärel suurendage täpsemaks teravustamiseks ning tehke pilt ilma suurendust lõpetamata.</p>
-------------------------	---

Väljasügavuse eelvaateks kasutatava juhtelemendi toime valimine

(Lukk)

PASMB

Saate valida käitumise teravussügavuse eelvaate jaoks kasutatavale juhtelemendile.

Menüü	MENU → → 2. Operations → Lock
-------	--

Lock	<p>Saate valida käitumise teravussügavuse eelvaate jaoks kasutatavale juhtelemendile.</p> <p>[Off]: juhtelemendi vajutamisel peatatakse ava.</p> <p>[On]: juhtelemendi vajutamisel peatatakse ava; teravussügavuse eelvaate lõpetamiseks vajutage juhtelementi veelkord.</p>
------	--

Nuppude allhoidmise suvandid (Vajutamise ja allhoidmise aeg)

PASMB

Saate valida, kui kaua mitmesuguste funktsioonide lähtestuste jm suvandite valimiseks nuppe all hoida tuleb. Hõlpsamaks kasutamiseks saab eri funktsioonide jaoks määrata erineva nuppude allhoidmise aja.

Menüü	MENU → → 2. Operations → Press-and-hold Time
-------	--

End LVQ	<p>Saate määrata iga funktsiooni nupuhoidmisaja.</p> <p>[0.5sec] - [3.0sec]</p>
Reset LVQ Frame	
Reset	
Reset	
Reset	
Reset	
Reset	
Reset	
Reset	
Reset	
Reset	
Reset	
Reset	
Reset	
Reset	
Reset	
Reset	

6

Kaamera kohandamine

Reaalaja vaate kuva kohandamise funktsioonid

Kuva ilme muutmine

(LV-režiim)

PASMB

Võimaldab suurendada pildiotsija kuva dünaamilist ulatust, suurendades ülesäri ja varjude detailsust optiliste pildiotsijatega sarnasel viisil. Seadistus toimib pildiotsijas, monitoril ja HDMI-väljundis.

Menüü	MENU → → 3. Live View → LV Mode
-------	--

Standard	Särituse, värvi jm võtteseadete tulemused on näha pildiotsija kuval.
S-OVF	Särituse, valge taskaalu, kunstifiltriite jm pildistusseadete tulemusi pole pildiotsija kuval näha.

- „S-OVF“ ilmub kuvale, kui [S-OVF] on valitud.

Kuval tumedate alade nägemise lihtsustamine

(Öövõte)

PASMB

Saate suurendada heledust, et tumedaid alasid oleks lihtsam näha.

Menüü	MENU → → 3. Live View → Night Vision
-------	---

Off	Tavaline kuva.
On	Mugavamaks vaatamiseks reguleeritakse eredust. Eelvaate heledus ja värvid on lõpliku foto omast erinevad.

- Oleku On] valimisel kuvatakse „Öö-LV“.
- [Frame Rate] saab suvandi [Normal], kui valitakse [On].

Pildiotsija kuvasagedus

(Kaadrisagedus)

PASMB

Saate valida pildiotsija kuva värskendussagedus.

Menüü	MENU → → 3. Live View → Frame Rate
-------	--

Normal	Kaadrisagedus on standardne. See valik on soovitatav enamikul juhtudest.
High	Saate muuta kiiresti liikuvate objektide liikumise sujuvaks. Kiiresti liikuvaid objekte on nii lihtsam jälitada. Kui kaamera sisetemperatuur pildistamisel tõuseb, taastatakse automaatselt suvand [Normal].

Saate võtte ajal kuvada kunstifiltrite efektide eelvaade ekraanil või pildiotsijas. Mõni filter võib muuta pildistatava objekti liikumise katkendlikuks, kuid seda on võimalik vähendada nii, et see ei mõjuta pildi üldmuljet.

Menüü	MENU →  → 3. Live View → Art LV Mode
-------	--

mode1	Saate võtte ajal kuvada kunstifiltrite efektide eelvaadet.
mode2	Kui päästik on pooleldi alla vajutatud, annab kaamera prioriteedi kuvasageduse säilitamisele ja vähendab eelvaatekuval kunstifiltrite efekte. Liikumine on sujuv.

Virvenduse vähendamine otsepildis

(Virvendusvastane LV)

Saate vähendada virvendust luminofoor- jms valguses. Valige see suvand, kui virvenduse tõttu on kuva jälgimine keeruline.

Menüü	MENU →  → 3. Live View → Anti-Flicker LV
-------	--

Auto	Kaamera tuvastab ja vähendab virvendust.
50Hz	Saate vähendada 50 Hz sagedusega vahelduvvoolu toitega kontori- või välivalgustuse virvendust.
60Hz	Saate vähendada 60 Hz sagedusega vahelduvvoolu toitega kontori- või välivalgustuse virvendust.
Off	Virvenduse vähendus on välja lülitatud. • See suvand ei ole saadaval, kui elemendi [Anti-Flicker Shooting] all on valitud suvand [On] (lk 135).

Autoportree abiline

(Autoportree abiline)

PASMB 

Saate valida, millist kuva kasutatakse, kui ekraan on autoportreede jaoks ümber pööratud.

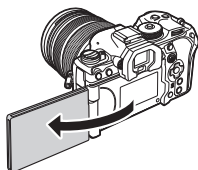

Menüü	MENU →  → 3. Live View → Selfie Assist
-------	--

Off	Ekraani ümberpööramisel kuva ei muutu.
On	Autoportreede jaoks ümberpööratuna kuvab ekraan läbi objektiivi avaneva vaaate peegelpildis.

6







Kaamera kohandamine

Teabekuva konfigureerimise funktsioonid

Pildiotsija kuva stiili valimine

(EVF stiil)

PASMB 

Menüü	MENU →  → 4. Information → EVF Style	
 Style 1 /  Style 2	See sarnaneb filmikaamera pildiotsija kuvadele.	
 Style 3	See on sama nagu ekraanikuval.	

■ Pildiotsija kuva pildiotsijaga pildistamisel (Stiil 1/Stiil 2)

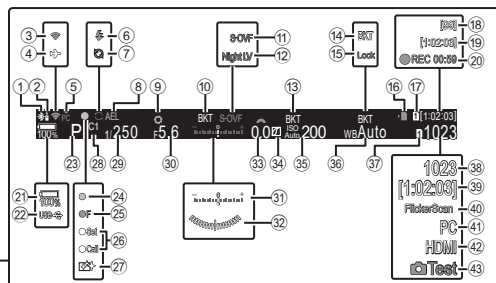

- | | |
|--|---|
| ① Aktiivne Bluetooth [®] -i ühendus.....lk 260, 280 | ②① Kulunud aeg (kuvatakse jäädvustamise ajal).....lk 59 |
| ② Kaugjuhtimine.....lk 280 | ②② Aku tase.....lk 30 |
| ③ Juhtmevaba kohtvõrgu ühendus.....lk 261, 267 | ②③ USB PD toitega.....lk 287 |
| ④ Lennurežiim.....lk 260 | ②④ Võtterežiim.....lk 43 |
| ⑤ Aktiivne ühendus arvutiga (Wi-Fi).....lk 267 | ②⑤ AF-i kinnitustähis.....lk 40 |
| ⑥ Välg.....lk 118
(vilgub: laadimine kestab, süttib: laadimine lõpetatud) | ②⑥ ♥SH2 ava hoiatus.....lk 126 |
| ⑦ Pro Capture on aktiivne.....lk 133 | ②⑦ Funktsioonid SET ja CALL.....lk 293 |
| ⑧ AE-lukk.....lk 109 | ②⑧ Tolmu eemaldamine.....lk 305 |
| ⑨ Eelvaade.....lk 224 | ②⑨ Kohandatud režiim.....lk 56 |
| ⑩ AE BKT.....lk 174 | ②⑩ Säriaeg.....lk 43, 47 |
| ⑪ 📷 LV-režiim.....lk 225 | ③① Ava väärtus.....lk 43, 45 |
| ⑫ 📷 Öövõte.....lk 225 | ③② Särikompensatsioon.....lk 106 |
| ⑬ ISO BKT.....lk 176 | ③③ Tasememöödik*1.....lk 233 |
| ⑭ WB BKT.....lk 175 | ③④ Särikompensatsiooni väärtus.....lk 106 |
| ⑮ WB AUTO Lukk.....lk 153 | ③⑤ Ülesäri ja varju kontroll.....lk 215 |
| ⑯ Kaardile kirjutamise indikaator.....lk 21, 25 | ③⑥ ISO-tundlikkus.....lk 113 |
| ⑰ 📁 Salvestuspesa.....lk 243 | ③⑦ Valgetasakaal.....lk 150 |
| ⑱ Püsivõtete maksimaalne arv.....lk 128 | ③⑧ 📷 Seadete salvestamine.....lk 243 |
| ⑲ Kasutatav salvestusaeg.....lk 330 | ③⑨ Salvestatavate piltide arv.....lk 330 |
| | ④① Saadaolev salvestusaeg.....lk 330 |
| | ④② Virvenduse skannimine.....lk 108 |
| | ④③ Aktiivne ühendus arvutiga (USB)*2.....lk 284 |
| | ④④ 📺 HDMI-väljund.....lk 182 |
| | ④⑤ Testpilt.....lk 210 |

*1 Kuvatakse siis, kui päästik vajutatakse poolenisti alla. 📏 [Level Gauge] (lk 233)

*2 Kuvatakse ainult siis, kui on olemas ühendus OM Capture'iga ja arvuti on menüüs [RAW/Control] valitud uute piltide ainsa sihtkohana (lk 276).

Vahetus vaates näidatavate indikaatorite valimine.

Saate kuvada või peita võtterežiimi seadete näidikuid. Kasutage seda suvandit ekraanil kuvatavate ikoonide valimiseks.

Saate konfigureerida kolm kuvasätete komplekti pildistamisrežiimi jaoks ja kaks komplekti videorežiimi jaoks.

Menüü	MENU → → 4. Information → Info Settings MENU → → 4. Information → Info Settings
-------	--

■ Seadistuse Info seaded konfigureerimine

1 Valige näidik, mida soovite nupu **INFO** vajutamisel kuvada ning lisage sellele märges (✓).

- Valige nuppude abil suvand ja vajutage nuppu selle kõrvale märges (✓) lisamiseks. Märke eemaldamiseks vajutage uuesti nuppu .

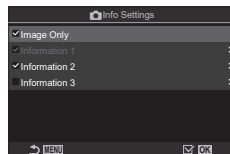

Seadistuskava Info seaded

Image Only	Teavet ei kuvata.
Information 1	Valige nuppude abil suvand ja vajutage nuppu selle kõrvale märges (✓) lisamiseks.
Information 2	Märke eemaldamiseks vajutage uuesti nuppu . Kuvatava üksuse üksikasjade määramiseks valige . Määrata saab järgmised üksused.
Information 3	/ [Highlight&Shadow] / [Level Gauge] / [All Battery Information] / [Silent Operation]

Parajasti kasutatavat komplekti ei saa keelata, kuid kuvatavaid üksusi saab seadistada.

■ Seadistuse Info seaded konfigureerimine

1 Valige näidik, mida soovite nupu **INFO** vajutamisel kuvada ning lisage sellele märke (✓).

- Valige nuppude Δ ∇ abil suvand ja vajutage nuppu \odot selle kõrvale märke (✓) lisamiseks. Märke eemaldamiseks vajutage uuesti nuppu \odot .

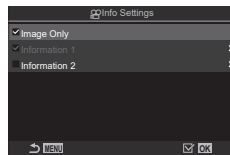





Seadistuskuva  Info seaded

Image Only	Teavet ei kuvata.
Information 1	Valige nuppude Δ ∇ abil suvand ja vajutage nuppu \odot selle kõrvale märke (✓) lisamiseks. Märke eemaldamiseks vajutage uuesti nuppu \odot . Kuvatava üksuse üksikasjade määramiseks valige \triangleright . Määrata saab järgmised üksused.
Information 2	[] / [Level Gauge] / [All Battery Information] / [Image Stabilizer] / [Picture Mode] / [WB] / [AF Mode] / [Face & Eye Detection] / [Sound Recording Level Meter] / [Headphone Volume] / [Time Code] / [Silent  Operation] / [Grid]

 Parajasti kasutatavat komplekti ei saa keelata, kuid kuvatavaid üksusi saab seadistada.

■ Kuva valimine

Vajutage võtte ajal läbi valitud kuvade liikumiseks nuppu **INFO**.  „Kuvatava teabe vahetamine“ (lk 38)

Kuva konfigureerimine katiku allhoidmisel (Info, vajutades pool. =)

PASMB 

Selle kuvamise saab konfigureerida siis, kui päästik vajutatakse pooleldi alla.





Menüü	MENU \Rightarrow  \Rightarrow 4. Information \Rightarrow Info by half-pressing =
-------	--

Off	Päästiku poolenisti alla vajutamisel teavet ei kuvata.
On1	Ainult järgmised sätitusega seotud üksused kuvatakse päästiku poolenisti alla vajutamisel. <ul style="list-style-type: none"> • Säriaeg • Ava väärtus • Särikompensatsiooni väärtus • Erinevus optimaalsest sätitusest • ISO-tundlikkus
On2	Kuvamine ei muutu isegi siis, kui päästik vajutatakse pooleldi alla.

Saate valida pildiotsija kuva nupu **INFO** vajutamisel kuvatava teabe. Nagu ekraani puhul saate kuvada ka pildiotsijas histogrammi või tasememõõdiku nupu **INFO** vajutamise teel. Selle üksuse abil saab valida saadaolevaid kuvatüüpe. See suvand jõustub, kui kaamera on pildistamisrežiimis ja elemendi [EVF Style] all on valitud [Style 1] või [Style 2] (lk 228). Seadele [Info Settings] valitud suvand kehtib režiimis  (lk 231).

Menüü **MENU** →  → 4. Information →  Info Settings

1 Valige näidik, mida soovite nupu **INFO** vajutamisel kuvada ning lisage sellele märke (✓).

- Valige nuppude   abil suvand ja vajutage nuppu  selle kõrvale märke (✓) lisamiseks. Märke eemaldamiseks vajutage uuesti nuppu .

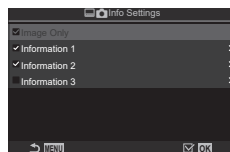









Seadistuskuva  Info seaded

Image Only	Teavet ei kuvata.
Information 1	Valige nuppude   abil suvand ja vajutage nuppu  selle kõrvale märke (✓) lisamiseks. Märke eemaldamiseks vajutage uuesti nuppu  . Kuvatava üksuse üksikasjade määramiseks valige  . Määrata saab järgmised üksused. [EVF] : pildiotsija kuva peale asetatud histogramm. [Highlight&Shadow] : üle- ja alasäritatud aladele rakendatud tindivärvid. [Level Gauge] : tasememõõdik. [All Battery Information] : teave kõigi akude kohta.
Information 2	
Information 3	

 Parajasti kasutatavat komplekti ei saa keelata, kuid kuvatavaid üksusi saab seadistada.



Tasememõõdiku kuvamine siis, kui päästik vajutatakse poolenisti alla (=**Tasememõõdik**)

PASMB

Valige, kas pildiotsijas saab kuvada tasememõõdiku päästiku pooleldi allavajutamise teel, kui seadele [EVF Style] on valitud suvand [ Style 1] või [ Style 2] (lk 228).



See kuvatakse siis, kui päästik vajutatakse pooleldi alla.

Menüü	MENU →  → 4. Information →  = Level Gauge
On	Tasememõõdik kuvatakse pildiotsijas päästiku pooleldi allavajutamisel. Tasememõõdik kuvatakse säritusriba asemel.
Off	Tasememõõdikut ei kuvata.

Kaadrijuhikute suvandid

(Ruudustiku seaded / Ruudustiku seaded)

PASMB

Menüü	MENU → → 5. Grid/Other Displays → Grid Settings MENU → → 5. Grid/Other Displays → Grid Settings
-------	--

Display Color	Saate valida kuvatava värvi. [Preset 1]: kasutatakse seadistust [Color of Preset 1]. [Preset 2]: kasutatakse seadistust [Color of Preset 2].
Exclusive for (Ainult ruudustiku seaded)	Saate valida, kas kasutada videole ainuomast seadistust, kui kuvatakse režiimi (video) juhikud. [Off]: saate kasutada sama seadistust nagu pildistamisel. [On]: saate kasutada videosalvestuse seadistust.
Displayed Grid	Valige kuvatavate juhikute tüüp. Võimalikud valikud on järgmised: [Off] / / / / / / (Ainult ruudustiku seaded) • Kui valitud on , kohandatakse juhikud videokaadrisse 16 : 9, kui videoid salvestatakse hetkülesvõtte režiimis. Olenevalt puhul valitud suvandist võidakse juhikud kuvada kuvasuhtega 17 : 9.
Color of Preset 1	[R]: saate suurendada arvu, et rõhutada punast tinti. [G]: saate suurendada arvu, et rõhutada rohelist tinti.
Color of Preset 2	[B]: saate suurendada arvu, et rõhutada sinist tinti. [α]: saate suurendada arvu, et juhikute värv oleks sügavam.





Siin konfigureeritud juhikuid ei kuvata fookuse liitmisel (lk 160).



Siin salvestatud sätteid kasutatakse ka siis kui Style 3] on funktsiooni [EVF Style] jaoks valitud.









Pildiotsija kadreerimisruudustiku suvandid

(  Ruudustiku seaded)

PASMB 

Saate valida, kas pildiotsijas kuvatakse kadreerimisruudustik. Saate valida ka juhikute värvi ja tüüpi. See suvand jõustub, kui kaamera on pildistamisrežiimis ja elemendi [EVF Style] all on valitud [ Style 1] või [ Style 2] (lk 228). Seadele [ Info Settings] valitud suvand kehtib režiimis  (lk 231).

Menüü **MENU** →  → 5. Grid/Other Displays →   Grid Settings

Exclusive for 	Saate valida, kas kasutada pildiotsijale ainuomast seadistust, kui kuvatakse pildiotsija juhikud. [Off] : saate kasutada sama seadistust nagu monitoril. [On] : kasutage pildiotsijale mõeldud seadistust.
Display Color	Saate valida kuvatava värvi. [Preset 1] : kasutatakse seadistust [Color of Preset 1]. [Preset 2] : kasutatakse seadistust [Color of Preset 2].
Displayed Grid	Valige kuvatavate juhikute tüüp. Võimalikud valikud on järgmised: [Off] /  /  /  /  /  /  • Kui valitud on  , kohandatakse juhikud videokaadressse 16 : 9, kui videoid salvestatakse hetkülesvõtte režiimis. Olenevalt [ ←] puhul valitud suvandist võidakse juhikud kuvada kuvasuhtega 17 : 9.
Color of Preset 1	[R] : saate suurendada arvu, et rõhutada punast tinti. [G] : saate suurendada arvu, et rõhutada rohelist tinti.
Color of Preset 2	[B] : saate suurendada arvu, et rõhutada sinist tinti. [α] : saate suurendada arvu, et juhikute värv oleks sügavam.

6

Kaamera kohandamine



Saadaolevate sätete valimine multifunktsionaalse nupu abil (Multifunktsiooni sätted)





PASMB

Valige sätted, millele soovite anda juurdepääsu multifunktsionaalsete nuppude abil.

Menüü	MENU ➔  ➔ 5. Grid/Other Displays ➔ Multi Function Settings
-------	--

1 Valige näidik, mida soovite nupu **INFO** vajutamisel kuvada ning lisage sellele märg (✓).

- Valige nuppude   abil suvand ja vajutage nuppu  selle kõrvale märg (✓) lisamiseks. Märke eemaldamiseks vajutage uuesti nuppu .

Highlight&Shadow Control	Saate seadistust muuta esi- või tagaketta abil. Konfigureeritava ala (ülesäri, keskmine toon, vari) muutmiseks vajutage nuppu INFO .
Color Creator	Kasutage värvitooni reguleerimiseks esiketast ja värviküllastuse reguleerimiseks tagaketast.
 ISO  ISO	Saate seadistust muuta esi- või tagaketta abil.
 WB  WB	
Magnify	Kuvatakse suumi raam.
Image Aspect	Saate seadistust muuta esi- või tagaketta abil.
 LV Mode	Seadistus vahetub režiimide [Standard] ja [S-OVF] vahel iga nupuvajutusega.
Peaking	vahetub iga nupuvajutusega.

Histogrammi särituse hoiatus (Histogrammi seaded)

PASMB

Valige eredasastmed, mis on histogrammi kohaselt ülesäritatud (ülesärid) või alasäritatud (varjud). Neid tasemeid kasutatakse pildistamisel ja fotode taasesitusel histogrammi kuvade särituse hoiatustes.

- Ekraani ja pildiotsija kuvadel [Highlight&Shadow] punase või sinisega tähistatud alad valitakse samuti selle suvandi jaoks valitud väärtuste kohaselt.

Menüü	MENU ➔  ➔ 5. Grid/Other Displays ➔ Histogram Settings
-------	---

Highlight	Saate valida ülesäri hoiatuse jaoks minimaalse ereduse. [245] – [255]
Shadow	Saate valida varju hoiatuse jaoks maksimaalse ereduse. [0] – [10]

Menüüde kasutamise ja kuvamisega seotud sätted

Kursori seadistamine menüükuval _____ (Menüükursori seaded)

PASMB 

Saate valida, kus kuvatakse kursor, kui avate menüü või liigute teisele lehele.

Menüü	MENU →  → 2. Operations → Menu Cursor Settings
-------	--

Page Cursor Position	[Save]: kui liigute teisele lehele, kuvatakse kursor seal, kus see viimati oli, kui leht oli avatud. [Reset]: iga kord, kui liigute teisele lehele, kuvatakse kursor lehe ülaservas.
Menu Start Position	[Recently]: kui avate menüü, taastatakse viimati kasutatud vahekaart, leht ja kursori asend. [O₁]: kui avate menüü, kuvatakse vahekaardi [O₁] esimene leht. [My]: kui avate menüü, kuvatakse vahekaardi [My] esimene leht.
Shortcut to B Mode Settings	Kaamerat saab seadistada režiimpõhise menüü kuvamiseks, kui vajutate režiimis B nuppu MENU . [Off]: menüü avaneb olenevalt suvandist [Menu Start Position]. [On]: avaneb [Live Bulb] (lk 173), [Live Time] (lk 173) või [Composite Settings] (lk 173), olenevalt valitud režiimist.

Lehtede vahel tagaketta abil liikumisviisi valimine

(☺ silmus menüü vahek)

PASMB 

Saate valida, kas tagaketta keeramisel vahetatakse lehti ainult samal menüüvahekaardil.

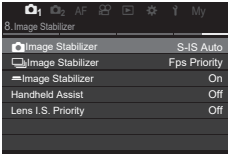
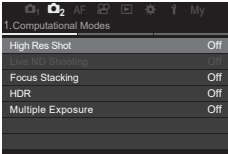
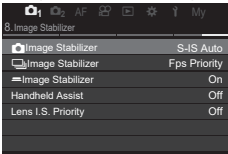
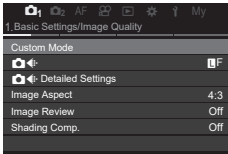
Menüü	MENU → ⚙ → 1. Operations → Dial Settings → ☺ Loop in Menu Tab	
No	<p>Kui liigute tagaketta keeramise teel viimasele lehele ja keerate seda veelgi, kuvatakse järgmise vahekaardi esimene leht.</p> <p>Kui liigute tagaketta keeramise teel esimesele lehele ja keerate seda veelgi, kuvatakse eelmise vahekaardi viimane leht.</p>  	
Yes	<p>Kui liigute tagaketta keeramise teel viimasele lehele ja keerate seda veelgi, kuvatakse praeguse vahekaardi esimene leht.</p> <p>Kui liigute tagaketta keeramise teel esimesele lehele ja keerate seda veelgi, kuvatakse praeguse vahekaardi viimane leht.</p>  	

☺ See seadistus kehtib ainult tagaketta kasutamisel. Kui vahetate lehti <> abil, toimib see samamoodi, kui valitakse [No].

[Yes]/[No] vaikimisi

(Prior.määr.)

PASMB 

Valige suvand, mis tõstetakse kinnituse [Yes]/[No] kuvamisel vaikimisi esile.

Menüü	MENU → ⚙ → 2. Operations → Priority Set
No	Vaikimisi tõstetakse esile [No].
Yes	Vaikimisi tõstetakse esile [Yes].



„Minu menüü“ sätted

„Minu menüü“ kasutamine

„Minu menüü“ abil saate luua isikustatud menüü, mis sisaldab ainult teie valitud elemente. „Minu menüü“ võib sisaldada 5 lehte, millest igaüks sisaldab 7 üksust. „Minu menüü“ võib sisaldada kuni viit seitsmest elemendist koosnevat lehte.

Kaamera soetamisel ei sisalda „Minu menüü“ ühtki elementi.

- 1 Menüüde kuvamiseks vajutage nuppu **MENU**.
- 2 Valige element, mille soovite oma menüüsse lisada.

- Mis tahes menüüelementi  kuni  saab lisada menüüsse „Minu menüü“, kui see kuvatakse vahekaardikuval.
- Menüüsse „Minu menüü“ saab lisada ka muid menüüelemente. Kui menüüelementi saab menüüsse lisada, kuvatakse „My“ kuva paremas ülanurgas.

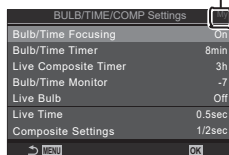

Elementi saab lisada menüüsse „Minu menüü“

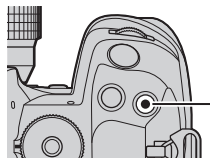

- 3 Vajutage nuppu .



Nupp 

- Teil palutakse valida leht. Valige noolepadja nuppude   abil „Minu menüü“ leht, millele element lisatakse.

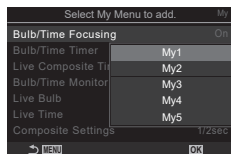

4 Vajutage elemendi lisamiseks valitud lehele nuppu **OK**.

- Kaamera kuvab teate, mis kinnitab, et element on lisatud „Minu menüü“ alla.
- Elementid, mis on lisatud „Minu menüü“ alla, on lehel „Minu menüü“ tähistatud numbriga.
- Elemente saab „Minu menüü“ alt eemaldada, vajutades nuppu **OK**. Kuvatakse kinnitusdialoog; jätkamiseks valige [Yes] ja vajutage nuppu **OK**.
- „Minu menüü“ alla salvestatud elemendid lisatakse vahekaardile My („Minu menüü“).

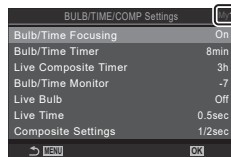
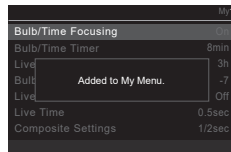

Vahekaart My („Minu menüü“)

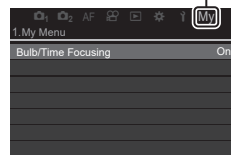

5 Oma menüüsse sisenemiseks valige vahekaart „My“.

Saate lasta kaameral kuvada „Minu menüü“ alguses, kui vajutate kaameral nuppu **MENU**. **☞** „Kursori seadistamine menüükuval (Menüükursori seaded)“ (lk 237)

■ „Minu menüü“ haldamine

Saate „Minu menüü“ alla kuuluvaid elemente ümber korraldada või ühelt lehelt teisele tõsta või neid menüüst „Minu menüü“ hoopis eemaldada.

- 1 Menüüde kuvamiseks vajutage nuppu **MENU**.
- 2 Valige „Minu menüü“ leht, mida soovite redigeerida, ja vajutage nuppu **OK**.

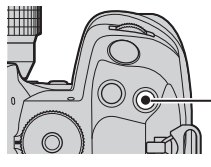

Nupp **OK**

- Kuvatakse allpool toodud suvandid.
 - [Rearrange Order]: elementide või lehtede järjekorra muutmine. Kasutage uue asukoha valimiseks noolepadja nuppe (**△ ▽ ◀ ▶**).
 - [Remove this item]: valitud element eemaldatakse „Minu menüü“ alt. Valige [Yes] ja vajutage nuppu **OK**.
 - [Remove this page]: „Minu menüü“ alt eemaldatakse kõik parajasti avatud lehel olevad elemendid. Valige [Yes] ja vajutage nuppu **OK**.

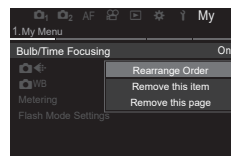

Kaardi/kausta/faili seaded

Kaardi vormindamine

(Kaardi vormindamine)

PASMB 

Kaardid peavad olema enne esimest korda kasutamist või siis pärast teistes arvutites või kaamerates kasutamist antud kaameraga uuesti ära vormindatud.

Mälukaardi vormindamisel kustutatakse kõik kaardil olevad andmed, sealhulgas kaitstud pildid.

Kasutatud kaardi vormindamisel veenduge, et mälukaardil poleks pilte, mida soovite säilitada.  „Kasutatavad kaardid“ (lk 25)

Menüü	MENU ➔  ➔ 1. Card/Folder/File ➔ Card Formatting
-------	---

Format Card	[Yes]: kaart vormindatakse. [No]: vormindus tühistatakse.
No	Vormindus tühistatakse.

- Kui kaart on nii pesas 1 kui 2, ilmub kaardipesa valik. Valige kaardipesa ja vajutage nuppu .

Salvestamiseks kasutatava kaardi valimine

(Kaardipesa seaded / Kaardipesa seaded)

PASMB

Kui nii pesas 1 kui ka 2 on kaart, saate valida, millisele kaardile fotosid ja videoid salvestada.









Superjuhtpaneel	→ Salvest. seaded
Menüü	MENU → → 1. Card/Folder/File → Card Slot Settings MENU → → 1. Card/Folder/File → Card Slot Settings

■ Seadistuse Kaardi pilu seaded konfigureerimine



Save Settings	Määrab fotode salvestusmeetodi (lk 243). [] / [] / [/]] / [/]] / [=] / [=]
Save Slot	Valige fotode salvestamiseks kasutatav kaart. See suvand jõustub, kui funktsioonile [Save Settings] on valitud [] või []. []: fotod salvestatakse pesas 1 olevale kaardile. []: fotod salvestatakse pesas 2 olevale kaardile.
Slot	Valige kaart, mida kasutada piltide taasesitamiseks, kui [Save Settings] on suvandiga [/]], [/]], [=] või [=]. []: esitatakse pesas 1 oleva kaardi fotod. []: esitatakse pesas 2 oleva kaardi fotod.

Samuti saate nupu [] abil valida kaardi taasesituse jaoks. Hoidke nuppu [] all ja keerake esi- või tagaketast, et vahetada kaarte taasesituse ajal. Sellega ei muudeta seade [] Slot] puhul valitud suvandit.

■ Seadistuse Salvest. seaded konfigureerimine

 Standard	Pildid salvestatakse mälukaartile, mis on suvandi [ Save Slot] (lk 242) all valitud pesas. Pildistamine lõppeb, kui kaart on täis.
 Auto Switch	Pildid salvestatakse mälukaartile, mis on suvandi [ Save Slot] (lk 242) all valitud pesas. Kui valitud pesas olev mälukaart saab täis, salvestatakse pildid teisele kaardile. Kui kaamerasse on sisestatud ainult üks mälukaart, taastatakse automaatselt [Standard].
 Dual Independent ↓	Iga pilt salvestatakse kaks korda, üks kord kummaski pildikvaliteedi vormingus. Valige iga kaardipesa pildikvaliteet (lk 140). Pildistamine lõppeb, kui kumbki kaartidest saab täis. Pildikvaliteet määratakse iga kaardipesa puhul eraldi; valitud suvandi muutmise järel kontrollige aktiivset pildikvaliteedi sätet.
 Dual Independent ↑	Iga pilt salvestatakse kaks korda, üks kord kummaski pildikvaliteedi vormingus. Valige iga kaardipesa pildikvaliteet (lk 140). Kui kumbki kaartidest saab täis, jätkub salvestamine teises pesas olevale mälukaartile. Pildikvaliteet määratakse iga kaardipesa puhul eraldi; valitud suvandi muutmise järel kontrollige aktiivset pildikvaliteedi sätet.
 Dual Same ↓	Iga pilt salvestatakse kaks korda, üks kord kummalegi mälukaartile, kasutades parajasti pildikvaliteedi puhul valitud suvandit. Pildistamine lõppeb, kui kumbki kaartidest saab täis. Kui kaamerasse on sisestatud ainult üks mälukaart, taastatakse automaatselt [Standard].
 Dual Same ↑	Iga pilt salvestatakse kaks korda, üks kord kummalegi mälukaartile, kasutades parajasti pildikvaliteedi puhul valitud suvandit. Kui kumbki kaartidest saab täis, jätkub salvestamine teises pesas olevale mälukaartile. Kui kaamerasse on sisestatud ainult üks mälukaart, taastatakse automaatselt [Standard].

ⓘ Pildikvaliteedi režiim võib muutuda, kui muudate elementi [ Save Settings] all valitud suvandit või asendate mälukaardi mõne sellisega, mis võib sisaldada erinevas koguses lisafotosid. Kontrollige pildikvaliteedi režiimi enne pildistamise alustamist.

👉 Kui seadele [ Save Settings] on valitud [] (Automaatne vahetus), lülitub kaamera automaatselt esimese mälukaardi viimase foto ja teise mälukaardi esimese foto vahel.

■ Seadistuse Kaardi pilu seaded konfigureerimine

①	Videod salvestatakse pesas 1 olevale mälukaartile.
②	Videod salvestatakse pesas 2 olevale mälukaartile.

Kujutiste salvestuskausta määramine funktsiooniga

(Määr. salvest. kaust)

PASMB 

Saate määrata kaardil kausta, kuhu salvestatakse kujutised.

Menüü	MENU ➔ Y ➔ 1. Card/Folder/File ➔ Assign Save Folder
-------	---

Assign *	[New Folder]: määrake 3-kohaline kausta number. 1. koht: [0]–[9] 2. koht: [0]–[9] 3. koht: [0]–[9] [Existing Folder]: valige △ ▽ abil olemasolev kaust. Kuvatakse kausta kaks esimest kaadrit ja viimane kaader.
Do not assign	Kausta, kuhu salvestatakse kujutised, ei määrata. Kui kaust on juba määratud, tühistatakse valik.

* Kui kaust on juba määratud, kuvatakse kausta nimi. Muu kausta valimiseks valige **▷**.

7

Faili nimesuvandid

(Faili nimi)

PASMB 

Saate valida, kuidas kaamera fotode või videote mälukaardile salvestamisel neile nimed paneb. Failide nimed sisaldavad neljast tähemärgist koosnevat eesliitest ja neljakohalisest numbrist. Selle suvandi abil saate valida failinumbrite määramisviisi.

Menüü	MENU ➔ Y ➔ 1. Card/Folder/File ➔ File Name
-------	--

 Kui sisestatud on kaks kaarti, võib kaamera luua uue kausta või failide nummerdamine võib olenevalt parajasti kummalgi kaardil kasutatavatest faili- ja kaustanumbritest nurjuda.

Auto	Mälukaardi sisestamisel jätkub failide nummerdamine viimasena kasutatud numbrist. Kui kaardil on juba sama või kõrgema numbriga fail, jätkub failide nummerdamine suurimast numbrist.
Reset	Uue kaardi sisestamisel lähtestatakse kaustade nummerdamine väärtusele 100 ning failide nummerdamine väärtusele 0001. Kui kaardil on juba pilte, jätkub failide nummerdamine suurimast numbrist.

Saate muuta failinimesid, mida kaamera fotode ja videote mälukaartile salvestamisel kasutab.

Menüü	MENU ➔ Y ➔ 1. Card/Folder/File ➔ Edit Filename
-------	--

sRGB	<p>[Date (mdd)]: 2. kuni 4. kohal on salvestuskuupäeva kuu ja kuupäeva numbrid (A kuni C on jätkuvalt kasutuses oktoobrist detsembrini). 1. koha saate määrata soovi kohaselt.</p> <p>[Directory Number]: 2. kuni 4. kohal on sihtkausta number („100“-„999“). 1. koha saate määrata soovi kohaselt.</p> <p>[Manual]: saate määrata esimesed neli kohta soovi kohaselt tähtnumbriliselt.</p>
AdobeRGB	<p>[Date (mdd)]: 2. kuni 4. kohal on salvestuskuupäeva kuu ja kuupäeva numbrid (A kuni C on jätkuvalt kasutuses oktoobrist detsembrini). 1. kohta ei saa muuta, see peab olema „_“.</p> <p>[Directory Number]: 2. kuni 4. kohal on sihtkausta number („100“-„999“). 1. kohta ei saa muuta, see peab olema „_“.</p> <p>[Manual]: saate määrata esimesed 2. kuni 4. kohta soovi kohaselt tähtnumbriliselt. 1. kohta ei saa muuta, see peab olema „_“.</p>

Kasutajateave

Objektiiv andmete salvestamine (Objektiiv info seaded)



P A S M B 

Kaamera saab salvestada kuni kümne sellise objektiiv andmed, mis ei vasta süsteemistandarditele Micro Four Thirds või Four Thirds. Need andmed toetavad ka pildi stabiliseerimise ja trapetskompensatsiooni puhul kasutatavat fookuskaugust. Andmed salvestatakse Exif-märgistena.

Menüü	MENU → Y → 2. Information Record → Lens Info Settings
-------	---

Create Lens Information	Salvestatakse objektiiv teave. [Lens Name] : sisestage objektiiv nimi. [Focal Length] : määrake fookuskaugus. [0,1]–[1000,0] mm [Aperture Value] : sisestage ava väärtus. [00,00] – [99,99] [Set] : salvestatakse sisestatud objektiiv teave.
Lens01 (registered name) – Lens10 (registered name)	Saate redigeerida registreeritud objektiiviteavet. [Edit] : saate redigeerida registreeritud objektiiviteavet. Saate muuta suvandeid [Lens Name], [Focal Length] ja [Aperture Value]. [Delete] : saate kustutada registreeritud objektiiviteabe.

Tähemärkide sisestamine

- 1) Suur- väiketähtede ja sümbolite vahel vahetamiseks vajutage nuppu **INFO**.
- 2) Valige nuppude Δ ∇ \triangleleft \triangleright abil tähemärk ja vajutage nuppu **OK**.
 - Valitud tähemärk kuvatakse tähemärkide sisestusalas.
 - Tähemärgi kustutamiseks vajutage nuppu .
- 3) Tähemärgi kustutamiseks tähemärkide sisestusalas liigutage esi- ja tagaketta abil kursorit.
 - Valige tähemärk ja vajutage kustutamiseks nuppu .
- 4) Kui olete sisestamise lõpetanud, valige [End] ja vajutage nuppu **OK**.

Tähemärkide sisestusala



Tähemärkide valikuala

- Objektiiv lisatakse objektiiv info menüüsse.
- Kui paigaldatakse objektiiv, mis ei edasta infot automaatselt, näidatakse kasutatud infot ikooniga (✓). Valige objektiivid, millele soovite linnukesed (✓) lisada, ja vajutage nuppu **OK**.

Valige fotode pildifailidega salvestatud väljundi eraldusvõime teave (punkte tolli kohta, s.o dpi). Piltide printimisel kasutatakse valitud eraldusvõimet. dpi-seade talletatakse Exif-märgisena.

Menüü

MENU →  → 2. Information Record → dpi Settings

Autoriõiguste info lisamine

(Autoriõig. seaded)







Fotode salvestamisel saate nendele valida autoriõiguse teabe.
Autoriõiguste info salvestatakse Exif-märgenditena.

Menüü

MENU →  → 2. Information Record → Copyright Info.

- ⓘ Me ei võta vastutust mis tahes vaidluste ega kahjustuste eest, mis on seotud valiku [Copyright Info.] kasutamisega. Kasutamine omal vastutusel.
- 🔒 Sisestatud autoriõiguste teabe eemaldamiseks kustutage iga üksuse sisestuskva tähemärgid (lk 248).

■ Autoriõiguste Info lubamine.

- 1 Valige   abil [Copyright Info.] ja vajutage nuppu .
- 2 Kasutage nuppe  , et valida [On], seejärel vajutage nuppu .

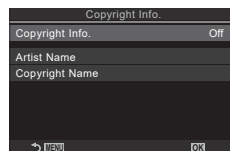

Autoriõiguste Info seadistuskva

Off	Ärge lisage fotograafi ja/või autorõiguste omaniku nimega Exif-märgendeid.
On	Saate lisada fotograafi ja/või autorõiguste omaniku nimega Exif-märgendeid.

- 3 Kuva naaseb seadistuskvale Autoriõiguste Info.

■ Autoriõiguste Info konfigureerimine.

1 Konfigureerige suvandid.

- Valige nuppude $\Delta \nabla$ abil üksus ja kuvage nupu \odot abil seadistusmenüü.
- Pärast suvandite konfigureerimist vajutage uuesti nuppu \odot seadistuskvale Autoriõiguste Info naasmiseks.

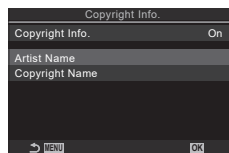

Artist Name	Sisestage pildistaja nimi.
Copyright Name	Sisestage autoriõiguste omaniku nimi.

Tähemärkide sisestamine

- 1) Suur- väiketähtede ja sümbolite vahel vahetamiseks vajutage nuppu **INFO**.
- 2) Valige nuppude $\Delta \nabla \langle \triangleright$ abil tähemärk ja vajutage nuppu \odot .
 - Valitud tähemärk kuvatakse tähemärkide sisestusalas.
 - Tähemärgi kustutamiseks vajutage nuppu ⌫ .
- 3) Tähemärgi kustutamiseks tähemärkide sisestusalas liigutage esi- ja tagaketta abil kursorit.
 - Valige tähemärk ja vajutage kustutamiseks nuppu ⌫ .
- 4) Kui olete sisestamise lõpetanud, valige [End] ja vajutage nuppu \odot .

Tähemärkide sisestusala



Tähemärkide valikuala

Seadistus Monitor/Heli/Ühendus

Puutekraani juhtelementide (Puutekraani seaded)

PASMB 

Saate puutetundlikud juhtelemendid aktiveerida või desaktiveerida.



Menüü	MENU ➔  ➔ 3. Monitor/Sound/Connection ➔ Touchscreen Settings
Off	Puutetundlikud juhtelemendid desaktiveeritakse.
On	Puutetundlikud juhtelemendid aktiveeritakse.



Monitori heledus ja värvitoon (Monitori reguleerimine)

PASMB 

Saate reguleerida monitori värvustemperatuuri ja heledust. See suvand toimib nii pildistus- kui ka videorežiimide puhul.

Menüü	MENU ➔  ➔ 3. Monitor/Sound/Connection ➔ Monitor Adjust
-------	--

 (Värvustemperatuur)	Värvustemperatuuri reguleerimine. Telje „kollane–sinine“ reguleerimiseks keerake esiketast või kasutage nuppe <D>. Kui kursor (+) läheneb A-le, lisatakse punane värv, ja kui see läheneb B-le, sinine värv. Kasutage telje „roheline–magenta“ reguleerimiseks tagaketast või nuppe Δ ∇. Kui kursor (+) läheneb G-le, lisatakse roheline värv, ja kui see läheneb M-le, magenta.
 (Heledus)	Heleduse reguleerimine. Valige Δ ∇ abil seadistus. [-7] – [±0] – [+7]

- Iga üksuse värvustemperatuuri ja heleduse vahetamiseks vajutage nuppu **INFO**.
- Seadistusi saab lähtestada nupu  vajutamise ja allhoidmisega.
- Režiimis **B** kasutab monitor suvandit [Bulb/Time Monitor].
 „PIRN/AEG/KOMP. seadistamine (PIRN/AEG/KOMP. seaded)“ (lk 173)

Saate reguleerida pildiotsija eredust ja värvitooni. Kuva lülitub nende seadete kohandamisel automaatselt pildiotsijale.

Menüü	MENU ➔ Y ➔ 3. Monitor/Sound/Connection ➔ EVF Adjust
-------	---

(Color temperature)	Värvustemperatuuri reguleerimine. Telje „kollane–sinine“ reguleerimiseks keerake esiketast või kasutage nuppe ◀▶. Kui kursor (←) läheneb A-le, lisatakse punane värv, ja kui see läheneb B-le, sinine värv. Kasutage telje „roheline–magenta“ reguleerimiseks tagaketast või nuppe Δ ▽. Kui kursor (←) läheneb G-le, lisatakse roheline värv, ja kui see läheneb M-le, magenta.
(Brightness)	[EVF Auto Luminance Off] / [EVF Auto Luminance On]: Pildiotsija eredus ja näidiku kontrast kohandatakse automaatselt taustvalguse tingimustega. Saate seadistust muuta ◀▶ abil. []: Heleduse reguleerimine. Valige Δ ▽ abil seadistus. [-7] – [±0] – [+7] Heledust ei saa muuta, kui valitud on [EVF Auto Luminance On] .

- Iga üksuse värvustemperatuuri ja heleduse vahetamiseks vajutage nuppu **INFO**.
- Seadistusi saab lähtestada nupu vajutamise ja allhoidmisega.

Silmasensori konfigureerimine

(Silmasensori seaded)

Saate määrata, kuidas kaamera toimib, kui viia silm pildiotsija juurde.

Menüü	MENU ➔ Y ➔ 3. Monitor/Sound/Connection ➔ Eye Sensor Settings
-------	--

EVF Auto Switch	[Off]: pildiotsija kuva ei vahetu, kui viite silma pildiotsija juurde. Vajutage kuva vahetamiseks nuppu . [On]: silma panemine pildiotsija juurde lülitab pildiotsija sisse.
Behavior when switched	Valige, mis kuvatakse, kui kuva lülitub automaatselt pildiotsijasse. [Maintain Screen]: monitoril kuvatavat näidatakse pildiotsijas. [Shooting Screen]: pildiotsija kuvab reaajas vaate isegi, kui monitoril kuvatakse taasesituskuvat või menüü.
When Monitor is Opened	[Operative]: Kui [EVF Auto Switch] on [On] ja panete silma pildiotsija juurde, läheb kuva pildiotsijasse, isegi kui monitor on avatud. [Inoperative]: Kui [EVF Auto Switch] on [On] ja panete silma pildiotsija juurde, ei lähe kuva pildiotsijasse, kui monitor on avatud.

Seadistuskuvat **[EVF Auto Switch]** kuvatakse siis, kui hoiate all nuppu .

Saate keelata kaamera teravustamisel kõlava helisignaali.

Menüü	MENU ➔ ➔ 3. Monitor/Sound/Connection ➔
-------	--

On	Kui automaatne teravustamine õnnestub, kõlab helisignaali. See toimub ainult siis, kui kaamera teravustab kõigepealt funktsiooni [C-AF] abil.
Off	Kui automaatne teravustamine õnnestub, siis helisignaali ei kõla.

Teil tuleb võib-olla kohandada menüü [Silent[♥] Settings] seadeid fookusesignaali aktiveerimiseks vaikse võtte ajal (lk 132).

Välise monitori kuva suvandid (HDMI seaded)

Saate valida HDMI abil ühendatud väliste monitoride signaaliväljundi. Saate olenevalt monitori tehnilistele andmetele kohandada kaadrisagedust, videokaadri suurust jm seadeid.

Menüü	MENU ➔ ➔ 3. Monitor/Sound/Connection ➔ HDMI Settings
-------	--

Output Size	<p>Saate valida HDMI-pistmikuga ühendatud signaaliväljundi.</p> <p>[C4K]: signaal väljastatakse vormingus 4K-digitaalkino (4096 × 2160).</p> <p>[4K]: Võimaluse korral on signaali väljund 4K-vormingus (3840 × 2160).</p> <p>[1080p]: võimaluse korral on signaali väljund täis-HD-vormingus (1080p).</p> <p>[720p]: võimaluse korral on signaali väljund HD-vormingus (720p).</p>
Output Frame Rate	<p>Signaali kaadrisageduse saate valida olenevalt sellest, kas seadmel on NTSC või PAL-i tugi.</p> <p>[60p Priority]: NTSC-toega alade kaadrisagedus.</p> <p>[50p Priority]: PAL-toega alade kaadrisagedus.</p>

Valiku [Output Frame Rate] sätteid ei saa muuta, kui kaamera on HDMI kaudu ühendatud teise seadmega.

Heli ei esitata, kui ühendatud seade ei ühildu helivorminguga.



Saate signaalide väljastamisel videorežiimis HDMI-seadmesse seadistada üksikasjalikke suvandeid. „HDMI väljund (HDMI väljund)* (lk 182)

Saate valida, kuidas kaamera USB abil väliste seadmetega ühendatuna toimib.

Menüü

MENU →  3. Monitor/Sound/Connection → USB Settings

USB Mode	<p>[Select]: ühendusrežiimi menüü kuvatakse iga kord, kui luuakse ühendus USB-kaabliga.</p> <p>[Storage]: kaamera toimib välise andmekandjana. Kaamera mälukaardi andmed saab kopeerida arvutisse.</p> <p>[MTP]: mälukaardi kujutisi saab kuvada arvutis või sinna kopeerida arvutitarkvara abil (lk 286).</p> <p>[RAW/Control]: kasutage OM Workspace'i kaudu saadaval olevaid arvuti juhtelemente ja töödelge pilte kaamera kiire töötlusmootori abil. Lisaks, kui kasutate OM Capture'it, saate jäädvustada ja edastada kujutisi arvutisse ning juhtida kaamerat arvutist.</p> <p>Üksikasju vaadake jaotisest „Ühenduse loomine arvutiga USB kaudu“ (lk 283).</p> <p>[USB PD]: valige see, kui te ei soovi, et kaamera lülituks USB PD-ga ühilduva seadmega ühendamisel automaatselt sisse.</p>
Power Supply from USB	<p>Saate valida, et kaamera lülitatakse arvutiga ühendamisel sisse.</p> <p>[Yes]: kaamera lülitatakse sisse, kui kaamera ja arvuti on USB abil ühendatud.</p> <p>[No]: kaamerat ei lülitata sisse, kui kaamera ja arvuti on USB abil ühendatud.</p>

 Kui ühendate kaamera USB abil arvutiga, valitakse [Storage], [MTP] või [RAW/Control] ja saate töötavat kaamerat kasutada.

Aku/unerežiimi seaded

Aku seisundi kuvamine (🔋Aku seisund) **PASMB** 📷

Saate kuvada kaamerasse sisestatud akude olekut. Kaameraaku olekut ja akutalla akuhoidiku akuolekut kuvatakse eraldi.

Menüü	MENU ➔ ⏸ ➔ 5. Battery/Sleep ➔ 🔋Battery Status
-------	---

ⓘ Mõnda üksust ei kuvata, kui kaameral on toide kaasasolevast USB-AC-adapterist või USB PD-ga ühilduvast USB-seadmest.

Valik, millist akut esimesena kasutatakse (🔋Aku prioriteet) **PASMB** 📷

Saate valida, millist akut kõigepealt kasutada, kui akud on nii kaameras kui ka valikulises akutalla akuhoidikus (lk 295).

Menüü	MENU ➔ ⏸ ➔ 5. Battery/Sleep ➔ 🔋Battery Priority
-------	---

Body Battery	Kaamera akut kasutatakse kõigepealt.
PBH Battery	Akutalla akut kasutatakse kõigepealt.

Akutaseme kuva muutmine video salvestamise (📷🔋Kuvamise muster) **PASMB** 📷

Valige vorming aku taseme kuvamiseks. Kaamera võib kuvada aku taseme protsentides või allesoleva salvestusajana.

- Salvestusaja kuva on mõeldud kasutamiseks ainult suunava vahendina.

Menüü	MENU ➔ ⏸ ➔ 5. Battery/Sleep ➔ 📷🔋Display Pattern
-------	---

%	Aku taset näidatakse protsentides.
min	Aku taset näidatakse allesoleva salvestusajana. Pildistusrežiimides kuvatakse aku tase ainult videote salvestamise ajal.

Taustavalguse tuhmistamine (LCD-tagantvalgustus)

PASMB 

Saate valida ajaperioodi, mille möödudes ekraani taustavalgus tuhmistub, kui toiminguid ei tehta. Taustavalguse tuhmistamine vähendab aku kulu.

Menüü	MENU → Y → 5. Battery/Sleep → Backlit LCD
-------	---

8sec / 30sec / 1min	Monitori tagantvalgustus tuhmub pärast kindlaksmääratud aega.
Hold	Monitori taustvalgustus ei hämardu.

Puhkerežiimi (energiasäästu) suvandid (Puhkerežiim)

PASMB 

Saate valida ooteaja, mille möödudes kaamera lülitub puhkerežiimi, kui ühtegi toimingut ei tehta. Puhkerežiimis kaamera toimingud peatatakse ja ekraan lülitub välja.

Menüü	MENU → Y → 5. Battery/Sleep → Sleep
-------	---

Off	Kaamera ei lülitu puhkerežiimi.
1min / 3min / 5min	Kaamera siseneb pärast kindlaksmääratud aega unerežiimi.

- Tavalise töö jätkamiseks vajutage päästik poolenisti alla.
- ⓘ Kaamera ei lülitu puhkerežiimi järgmisel juhul.
 - pooleli on mitu sätist või ühendus HDMI-seadme, nutitelefoni Wi-Fi või arvutiga Wi-Fi või USB kaudu, juhtmeta kaugjuhtimise korral või USB-toite korral.

Automaatse väljalülituse suvandid (Autom. väljalülitus)

PASMB 

Kui pärast puhkerežiimi lülitumist ei tehta määratud aja jooksul ühtegi toimingut, lülitub kaamera automaatselt välja. Suvandi abil saate valida ajalise viivituse enne, kui kaamera lülitub automaatselt välja.

Menüü	MENU → Y → 5. Battery/Sleep → Auto Power Off
-------	--

Off	Kaamera ei lülitu automaatselt välja.
5min / 30min / 1h / 4h	Kaamera lülitub pärast kindlaksmääratud aega välja.

- ⓘ Pärast automaatset väljalülitumist kaamera uuesti sisse lülitamiseks saate kasutada lülitit **ON/OFF**.

Saate energiakulu pildiotsijaga pildistamisel veelgi vähendada. Viibeaga enne taustavalgustuse kustumist või kaamera puhkerežiimi lülitumist saab lühendada.

ⓘ Energiasääst pole võimalik järgmistel juhtudel:

otsepildiga pildistamisel, kui pildiotsija on aktiivne, pooleli on mitu säritust, intervall-aeglülitiga pildistamine või ühendus HDMI-seadme, nutitelefoni Wi-Fi või USB kaudu, arvutiga Wi-Fi või USB kaudu või kui aktiveeritud on Bluetooth

Menüü **MENU** → **Y** → 5. Battery/Sleep → Quick Sleep Mode

■ Kiire unerežiimi lubamine

- 1 Kasutage nuppe $\Delta \nabla$, et valida [Quick Sleep Mode], seejärel vajutage nuppu **OK**.
- 2 Kasutage nuppe $\Delta \nabla$, et valida [On], seejärel vajutage nuppu **OK**.

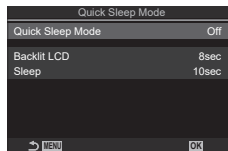

Kiire unerežiimi seadistusküla

Off	Kaamera ei lülitu energiasäästurežiimi.
On	Kaamera lülitub kiiresti energiasäästurežiimi. Kui energiasäästmine on aktiivne ja kuvatakse superjuhtpaneel (lk 37), on monitoril „ECO“.

- 3 Küla naaseb kiire unerežiimi seadistusküvale.

■ Kiire unerežiimi seadistamine

- 1 Konfigureerige suvandid.
 - Valige nuppude $\Delta \nabla$ abil üksus ja küvale nuppu **OK** abil seadistusmenüü.
 - Pärast suvandite konfigureerimist vajutage nuppu **OK** kiire unerežiimi seadistusküvale naasmiseks.

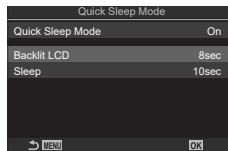

Backlit LCD	Saate valida ajaperioodi, mille möödudes ekraani taustavalgus tuhmistub, kui toiminguid ei tehta. 3 s / 5 s / 8 s
Sleep	Saate valida ooteaja, mille möödudes kaamera lülitub puhkerežiimi, kui ühtegi toimingut ei tehta. 3 s / 5 s / 8 s / 10 s / 15 s / 30 s / 1 min

- Kui energiasäästmine on aktiivne ja kuvatakse superjuhtpaneel (lk 37), on monitoril „ECO“.



7

Kaamera seadistamine

Seadistus Lähtesta/Kell/Keel/Muu

Vaikesätete taastamine (Taasta/lähtesta seaded)

PASMB 

Kaamera lähtestamine tehase vaikesätetele. Saate valida, kas lähtestatakse peaaegu kõik sätted või ainult sellised sätted, mis on otseselt pildistamisega seotud.

Menüü	MENU ➔ ȳ ➔ 6. Reset/Clock/Language/Others ➔ Reset/Initialize Settings
-------	---

Reset Shooting Settings	lähtestatakse ainult fotograafiaga seotud sätted.
Initialize All Settings	lähtestatakse kõik sätted peale üksikute erandite nagu kellaeg ja keel.

 Vaadake teavet lähtestatavate sätete kohta jaotisest „Vaikesätted“ (lk 311).

 Seaded saab tarkvara OM Workspace või OM Image Share abil arvutisse salvestada. Vaadake lisateavet meie veebilehelt.

Kaamera kella seadistamine (🕒 Seaded)

PASMB 

Kaamera kella seadistamine.

Menüü	MENU ➔ ȳ ➔ 6. Reset/Clock/Language/Others ➔ 🕒 Settings
-------	--

🕒	Määrake kuupäev, kellaeg ja kuupäevavorming. Valige nuppude ◀▶ abil üksused ja nuppude Δ ▽ abil saate neid muuta.
Time Zone	Määrake ajavöönd ja talve- või suveaeg. Ajavööndit saate muuta nuppudega Δ ▽. Vajutage suve- või talveaja määramiseks nuppu INFO . See vahetub iga kord, kui vajutate nuppu INFO .

Keele valik (🗣️)

PASMB 

Valige kaamera menüüde ja vahendeid puudutavate näpunäidete keel.

Menüü	MENU ➔ ȳ ➔ 6. Reset/Clock/Language/Others ➔ 🗣️
-------	--

Tasememõõdiku kalibreerimine

(Taseme valimine)

PASMB 

Saate korrigeerida tasememõõdiku viga. Kui mõõdik pole enam täiesti sirge ega loodis, saate seda kalibreerida.

Menüü	MENU ➔ γ ➔ 6. Reset/Clock/Language/Others ➔ Level Adjust
-------	--

Reset	Mõõdik lähtestatakse tehase vaikeseadetele.
Adjust	Saate valida võrdluspunkti (nullpunkti). Saate tasememõõdikut pärast kaamera sobivat paigutamist kalibreerida.

Pilditöötlusfunktsioonide kontrollimine

(Piksli kontr.)

PASMB 

Saate korraga kontrollida nii pildianduri kui ka pildiprotsessori funktsioone. Parimate tulemuste saavutamiseks lõpetage pildistamine ja taasesitus ning oodake enne kontrolli tegemist vähemalt minut.

ⓘ Kui piksli kontrolli ajal peaks kaamera soovimatult välja lülitatama, siis tehke kontroll kindlasti uuesti.

Menüü	MENU ➔ γ ➔ 6. Reset/Clock/Language/Others ➔ Pixel Mapping
-------	---

Püsivara versiooni vaatamine

(Püsivara versioon)

PASMB 

Kaamera ja selle objektiviide või muude parajasti ühendatud väliste seadmete püsivara versiooni vaatamine. See teave võib osutada vajalikuks, kui võtate ühendust klienditoega või uuendate püsivara.

Menüü	MENU ➔ γ ➔ 6. Reset/Clock/Language/Others ➔ Firmware Version
-------	--

Sertide kuvamine

(Sertifitseerimine)

PASMB 

Saate kuvada vastavusserdid, mille standardid kuuluvad standardite hulka, millele kaamera vastab. Ülejäänud serdid on leitavad kaamerast või kaamera kasutusjuhendist.

Menüü	MENU ➔ γ ➔ 6. Reset/Clock/Language/Others ➔ Certification
-------	---

Ühendades kaamera välise seadmega, näiteks arvuti või nutitelefoni, saate teha mitmesuguseid toiminguid. Valige ühenduse tüüp ja tarkvara vastavalt oma eesmärkidele.

Ettevaatusabinõud Wi-Fi ja Bluetooth®-i kasutamisel

Lülitage juhtmevaba kohtvõrk ja **Bluetooth®** välja riikides, piirkondades või kohtades, kus nende kasutamine on keelatud.

Sellel kaameral on juhtmevaba kohtvõrgu ja **Bluetooth®**-i funktsioon. Nende funktsioonide kasutamine ostupiirkonnast välja jäävates riikides võib rikkuda juhtmevabu võrke puudutavaid kohalikke eeskirju.

Mõnes riigis või regioonis võib olla keelatud asukohaandmete hankimine ilma valitsuse loata. Sellest tulenevalt võidakse mõnedes müügipiirkondades tarnida kaamera nii, et asukohaandmete kuvamine on välja lülitatud.

Igal riigil ja piirkonnal on oma seadused ja eeskirjad. Tutvuge nendega enne reisimist ja järgige neid välisriigis viibides. Meie ettevõtte ei vastuta selle eest, kui kaamera kasutaja ei järgi kohalikke seaduseid ja eeskirju.

Lülitage Wi-Fi välja lennukites ja muudes kohtades, kus nende kasutamine on keelatud. 🚫 „Kaamera juhtmeta ühenduse väljalülitamine (Lennurežiim)“ (Ik 260)

- ⓘ Juhtmevaba andmeedastus on tundlik kolmandate isikute sekkumise suhtes. Pidage seda juhtmevabade funktsioonide kasutamisel meeles.
- ⓘ Vastuvõtuantenn asub kaamera käepidemes. Hoidke seda metallesemetest nii kaugel kui võimalik.
- ⓘ Kui transpordite kaamerat kotis või muus ümbrises, pidage meeles, et ümbrise sisu või selle valmistamisel kasutatud materjalid võivad häirida juhtmevaba andmeedastust, mis võib takistada kaamera ühendamist nutitelefoni.
- ⓘ Wi-Fi ühenduse kasutamine kiirendab akude tühjenemist. Kui akujääk on väike, võib ühendus kasutamise ajal katkeda.
- ⓘ Seadmed, mis põhjustavad raadiosageduslikku kiirgust, magnetvälju või staatilist elektrit, nagu nt mikrolaineahjud ja mobiiltelefonid, võivad juhtmevaba andmeedastust aeglustada või muul viisil häirida.
- ⓘ Mõnesid juhtmevaba kohtvõrgu funktsioone ei saa kasutada, kui mälukaardi kirjutuskaitse lüüti on lukustatud asendis.

Saate kaamera juhtmeta ühenduse (Wi-Fi/**Bluetooth**®-i) deaktiveerida.

Menüü	MENU → Y → 4. Wi-Fi/Bluetooth → Airplane Mode
-------	---

Off	Juhtmevaba ühendus on aktiivne.
On	Juhtmevaba ühendus on desaktiveeritud. Seda pole võimalik kasutada enne, kui määrate oleku [Off] . → kuvatakse, kui määrate oleku [On] .

 Juhtmeta raadiosaatjaga FC-WR ühendus on võimalik, isegi kui valite suvandi **[On]**.

Kaamera ühendamine nutitelefoni

Kasutage kaamera juhtmevaba kohtvõrgu (Wi-Fi) ja **Bluetooth**® funktsiooni, et luua ühendus nutitelefoni, kus saate kasutada spetsiaalset rakendust, mis muudab teie kaamera kasutamise kogemuse nii enne kui ka pärast pildistamist veelgi paremaks. Kui ühendus on loodud, saate kaugjuhtimisega pildistada ja pilte alla laadida ning lisada lehtedele asukohateavet.

- Toimimine ei ole tagatud kõikide nutitelefoni puhul.

Mida võimaldab rakendus OM Image Share



- Piltide laadimine kaamerast nutitelefoni
Saate kaameras olevaid pilte, mis on jagamiseks märgitud (lk 195), nutitelefoni laadida. Samuti saate kaamerast alla laaditavad pildid valida nutitelefoni.
- Kaugpildistamine nutitelefoni
Saate nutitelefoni kaamerat kaugjuhtida ja pildistada.
- Kaunis pilditöötlus
Te saate intuitiivsete juhtnuppude abil lisada oma nutitelefoni laaditud piltidele muljetavaldavaid efekte.
- Kaamera piltidele GPS-märgendite lisamine
Kaamera GPS-funktsiooni abil saate lisada asukohateavet kaameraga piltide tegemisel.

Üksikasjad leiate meie veebisaidilt.

Kaamera ja nutitelefoni sidumine nutitelefoni (Wi-Fi ühendus)

Järgige seadmete esmakordsel ühendamisel alltoodud juhiseid.

- Kohandage sidumise sätteid rakendusega OM Image Share, mitte nutitelefoni operatsioonisüsteemi kuuluva sätete rakenduse abil.

Superjuhtpaneel	
Menüü	MENU →  → 4. Wi-Fi/Bluetooth → Wi-Fi Connection

- Ühenduse saate luua ka reaajas vaates valikut  puudutades.

1 Käivitage juba nutitelefoni installitud rakenduse OM Image Share versioon.

2 Valige [Device Connection] ja vajutage nuppu .

3 Järgige Wi-Fi/**Bluetooth**[®]-i sätete kohandamiseks ekraanijuhiseid.

- **Bluetooth** kohalik nimi ja parool, Wi-Fi SSID ja parool ning QR-kood kuvatakse ekraanil.

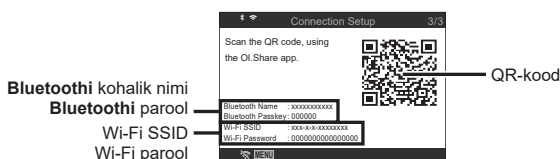

4 Puudutage rakenduse OM Image Share kuva alaosas olevat kaameraikooni.
• Kuvatakse Menüü [Easy Setup].

5 Järgige QR-koodi skannimiseks ja ühenduse seadete kohandamiseks rakenduse OM Image Share ekraanil kuvatavaid juhiseid.

- Kui te ei saa QR-koodi skaneerida, järgige seadete käsitsi kohandamiseks rakenduse OM Image Share ekraanil kuvatavaid juhiseid.

- **Bluetooth**[®]: Ühenduse loomiseks valige kohalik nimi ja sisestage kaamera ekraanil kuvatav parool rakenduses OM Image Share **Bluetooth** sätete dialoogiboksi.

- Wi-Fi: Ühenduse loomiseks sisestage SSID ja kaamera ekraanil kuvatav parool rakenduse OM Image Share Wi-Fi sätete dialoogiboksi.

-  muutub ekraanil roheliseks, kui sidumine on valmis.

- Bluetoothi[®] ikoon näitab olekut järgnevalt:

- : kaamera väljastab juhtmevaba signaali.

- : juhtmevaba ühendus on loodud.

6 Ühenduse katkestamiseks vajutage kaamerale Menüü nuppu **MENU** või valige ekraanil  **MENU**.

- Te saate ka kaamera välja lülitada ja katkestada ühenduse rakendusest OM Image Share.

- Vaikesättena jääb **Bluetooth**[®] ühendus aktiivseks isegi pärast Wi-Fi-ühenduse katkestamist, mis võimaldab teil nutitelefoni abil kaugjuhtimisega pildistada. Selleks, et kaamera katkestaks Wi-Fi-ühenduse katkestamisel ka **Bluetooth**[®]-ühenduse, määrake funktsiooni [Bluetooth] olekuks [Off].

Juhtmevaba ühenduse ootelek, kui kaamera on sisse lülitatud (Bluetooth)

Te saate valida, kas kaamera säilitab juhtmevaba ühenduse nutitelefoni või valikulise kaugjuhtimispuldiga, kui see on sisse lülitatud.

☞ Enne tuleb kaamera nutitelefoni või valikulise kaugjuhtimispuldiga siduda. Funktsiooni [Bluetooth] ei saa valida, kui sidumine ei ole lõpule viidud.

Menüü	MENU ➔ Y ➔ 4. Wi-Fi/Bluetooth ➔ Bluetooth
Off	Kaamera ei ole juhtmevaba ühenduse ootel ja ei väljasta juhtmevaba signaali isegi siis, kui on sisse lülitatud.
On 	Kui kaamera on sisse lülitatud, väljastab see juhtmevaba signaali ja on juhtmevaba ühenduse ootel. Te saate rakenduse OM Image Share kaudu kaamera ja nutitelefoni ühendada ning kaugjuhtimisega pildistada või pilte teisaldada.
On 	Kui kaamera on sisse lülitatud, väljastab see juhtmevaba signaali ja on juhtmevaba ühenduse ootel valikulise kaugjuhtimispuldiga (lk 279), kui see on juba kaameraga seotud.

☞ Kui valitud on [On ] ja rakendus OM Image Share salvestab GPS-logisid, saab kaamera asukohateavet ja lisab selle tehtud piltidele.

Juhtmevaba ühenduse seaded, kui kaamera on välja lülitatud (Välja lülitatud/ootel)

Te saate valida, kas kaamera säilitab juhtmevaba ühenduse nutitelefoni, kui see on välja lülitatud.

Menüü	MENU ➔ ☰ ➔ 4. Wi-Fi/Bluetooth ➔ ⚙️ Settings ➔ Power-off Standby
Select	Kaamera väljalülitamisel palutakse teil valida, kas kaamera säilitab juhtmevaba ühenduse nutitelefoni.
Off	Kaamera väljalülitamine lõpetab juhtmevaba ühenduse nutitelefoni.
On	Kaamera väljalülitamisel jääb ühendus nutitelefoni aktiivseks ja nutitelefoni saab ikka kasutada kaameras olevate piltide allalaadimiseks või vaatamiseks.

■ Vali

Kui suvandi [Power-off Standby] all on valitud [Select], kuvatakse kasutajale enne kaamera väljalülitumist kinnitusdialoog – seda juhul, kui kõik alljärgnevad tingimused on täidetud:

- [Airplane Mode] on [Off].
- kaamera on parajasti nutitelefoni ühendatud (lk 261),
- mälukaart on õigesti sisestatud

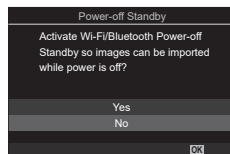

Yes	Kaamera lülitub välja, kuid juhtmevaba ühendus nutitelefoni jääb aktiivseks.
No	Kaamera lülitub välja ja juhtmevaba ühendus nutitelefoni lõpetatakse.

- ⚠️ Kui umbes minuti jooksul pärast kinnitusdialoogi kuvamist ei tehta ühtki toimingut, katkestab kaamera juhtmevaba ühenduse nutitelefoni ja lülitub automaatselt välja.
- ⚠️ Aktiivseks jäämisel katkeb juhtmevaba ühendus automaatselt, kui:
 - ühendus on olnud mitteaktiivne 12 tundi,
 - mälukaart eemaldatakse,
 - aku vahetatakse ära,
 - sisemise akulaadimise käigus tekib laadimise tõrge.

Ühenduse taastamiseks tuleb kaamera sisse lülitada.

- 🔊 Kui suvandi [Power-off Standby] all on valitud [On], ei pruugi kaamera hoova **ON/OFF** pöörasisel asendisse **ON** kohe sisse lülitada.

Piltide üle kandmine nutitelefoni

Te saate valida kaamerast pildid ja laadida need nutitelefoni. Võite ka kaameraga jagatavad pildid ette ära valida.  „Kujutiste valimine jagamiseks (Jagamise järjekord)“ (lk 195)

- Kui funktsiooni [Bluetooth] (lk 262) olek on [Off] või [On🔴], määrake olekuks [On🔴].
 - Kui funktsiooni [Bluetooth] (lk 262) olekuks on määratud [On🔴], on kaamera valmis looma juhtmevaba ühendust.
- 1** Puudutage nutitelefoni rakenduses OM Image Share valikut [Import Photos].
 - ① Olenevalt nutitelefoni võidakse kuvada Wi-Fi-ühenduse kinnituskuvat. Järgige kuvajuhiseid nutitelefoni ja kaamera ühendamiseks.
 - Kaameras olevad pildid kuvatakse loendis.
 - 2** Valige pildid, mida soovite teisaldada, ja puudutage nuppu Salvesta.
 - Kui salvestamine on lõppenud, saate kaamera nutitelefoni välja lülitada.
 - Isegi kui funktsiooni [Bluetooth] (lk 262) olekuks on määratud [Off] või [On🔴], saate kasutada funktsiooni [Import Photos], kui käivitate kaameras funktsiooni Wi-Fi Connection] ➔ [Device Connection].

Piltide automaatne üleslaadimine, kui kaamera on väljas

Selleks, et seadistada kaamera pilte automaatselt nutitelefoni laadima isegi siis, kui see on väljas, toimige alljärgnevalt:

- märgistage jagatavad pildid (lk 195),
 - aktiveerige funktsioon Välja lülitatud/ootel (lk 263),
 - iOS-seadme kasutamise korral avage rakendus OM Image Share.
- Kui märgite kaameras kujutise jagamiseks ja lülitate kaamera välja, kuvatakse rakenduses OM Image Share teatis. Teatise puudutamisel edastatakse kujutised automaatselt nutitelefoni.

Kaugpildistamine nutitelefoni (reaalajas vaade)

Te saate kaugpildistada, juhtides kaamerat nutitelefoni ja vaadates samal ajal reaalaajas vaadet nutitelefoni ekraanil.

- Kaamera näitab ühenduse kuva ja kõik toimingud saab teha nutitelefoni.
- Kui funktsiooni [Bluetooth] (lk 262) olek on [Off] või [On❌], määrake olekuks [On✅].
- Kui funktsiooni [Bluetooth] (lk 262) olekuks on määratud [On✅], on kaamera valmis looma juhtmevaba ühendust.

1 Avage OM Image Share ja puudutage nuppu [Remote Control].

2 Puudutage nuppu [Live View].

3 Pildistamiseks puudutage päästikut.

- Tehtud pilt salvestatakse kaamera mälukaartile.

- Isegi kui funktsiooni [Bluetooth] (lk 262) olekuks on määratud [Off] või [On❌], saate kasutada funktsiooni [Live View], kui käivitate kaameras funktsiooni [Wi-Fi Connection] ➡ [Device Connection].

- Võimalikud pildistamissuvandid on osaliselt piiratud.

Kaugpildistamine nutitelefoni (kaugpäästik)

Te saate kaugpildistada, juhtides kaamerat nutitelefoni (kaugpäästikuga).

- Kõik kaamera toimingud on saadaval. Lisaks saate pilte ja videoid teha nutitelefoni ekraanil kuvatava päästikunupu abil.
- Kui funktsiooni [Bluetooth] (lk 262) olek on [Off] või [On❌], määrake olekuks [On✅].
- Kui funktsiooni [Bluetooth] (lk 262) olekuks on määratud [On✅], on kaamera valmis looma juhtmevaba ühendust.

1 Avage OM Image Share ja puudutage nuppu [Remote Control].

2 Puudutage nuppu [Remote Shutter].

3 Pildistamiseks puudutage päästikut.

- Tehtud pilt salvestatakse kaamera mälukaartile.

- Isegi kui funktsiooni [Bluetooth] (lk 262) olekuks on määratud [Off] või [On❌], saate kasutada funktsiooni [Remote Shutter], kui käivitate kaameras funktsiooni [Wi-Fi Connection] ➡ [Device Connection].

Piltidele asukohateabe lisamine

Kaamera GPS-funktsiooni abil saate lisada asukohateavet kaameraga piltide tegemisel.

- Kui funktsiooni [Bluetooth] (lk 262) olek on [Off] või [On❌], määrake olekuks [On❌].
- Kui funktsiooni [Bluetooth] (lk 262) olekuks on määratud [On❌], on kaamera valmis looma juhtmevaba ühendust.

1 Enne kaameraga piltide tegemist käivitage OM Image Share ja avage asukohateabe lisamise funktsioon.

- Kui teil palutakse sünkronida nutitelefone ja kaamera kellad, järgige rakenduse OM Image Share juhiseid.

2 Tehke pilte, kasutades selleks kaamerat.

- Kui asukohateavet on võimalik lisada, süttib võttekuval ❌. Kui kaamera ei saa asukohateavet hankida, hakkab ❌ vilkuma.
- Selleks, et kaamera saaks asukohateavet lisama hakata, võib kuluda aega, kui see on sisse lülitatud või see väljub unerežiimist.
- Asukohateave lisatakse piltidele siis, kui kuvatakse ❌.
- ❌ kuvatakse siis, kui näete pilti, millel on asukohateave.
- Videotele asukohateavet ei lisata.

3 Kui olete võtte lõpetanud, lülitage asukohateabe lisamisfunktsioon rakenduses OM Image Share välja.

Nutitelefone ühendussätete lähtestamine (Lähtesta 📶 seaded)

Saate taastada nutitelefone ühendussätete vaikeväärtused.

Menüü	MENU ➔ 🏠 ➔ 4. Wi-Fi/Bluetooth ➔ 📶 Settings ➔ Reset 📶 Settings
-------	--



🔗 Järgnevad menüüelemendid lähtestatakse:

[📶 Connection Password] (lk 267) / [Power-off Standby] (lk 263)

🔗 Ühendamiseks nutitelefoni käivitage taas funktsioon [Device Connection] (lk 261).

Parooli muutmine (Ühenduse salasõna)



Wi-Fi/Bluetooth®-i salasõnade muutmiseks tehke järgmist.

Menüü	MENU → Y → 4. Wi-Fi/Bluetooth →  Settings →  Connection Password
-------	--

1 Järgige kasutusjuhendit ja vajutage nuppu .

- Määratakse uus parool.

 Muuta saab nii Wi-Fi-ühenduse kui ka **Bluetooth®**-ühenduse salasõna.

 Ühendage nutitelefoni pärast paroolide muutmist uuesti.  „Kaamera ja nutitelefoni sidumine nutitelefoni (Wi-Fi ühendus)“ (lk 261)

Ühenduse loomine arvutiga Wi-Fi kaudu

Kaamera ja arvuti ühendamine Wi-Fi kaudu. Kaamera saab ruuteri kaudu luua Wi-Fi-ühenduse majapidamise võrku kuuluva või muu sarnase arvutiga.

Tarkvara installimine

Kasutage kaamera ja arvuti vahel Wi-Fi-ühenduse loomiseks tarkvara „OM Capture“.

OM Capture

Kasutage tarkvara „OM Capture“, et automaatselt alla laadida ja vaadata pilte kaamerast, mis on Wi-Fi kaudu ühendatud arvutiga samasse võrku. Täpsema teabe saamiseks või tarkvara allalaadimiseks külastage meie veebilehte. Tarkvara allalaadimisel olge valmis esitama kaamera seerianumbrit.

Järgige tarkvara installimisel ekraanil olevaid juhiseid. Süsteeminõuete ja paigaldamise juhiste saamiseks vt meie veebilehte.

Arvuti valmis seadmine (Windows)

Kui Windows ei leia ruuteri või pääsupunkti kaudu ühendatud kaamerat, tehke seadme registreerimiseks käsitsi järgmised toimingud.

- 1 Klõpsake arvuti töölaual nuppu [Start], et kuvada stardimenüü.
- 2 Klõpsake  (Seaded), et kuvada elemendi [Windows Settings] suvandid.



- 3 Klõpsake valikul [Devices], et kuvada elemendi [Bluetooth & other devices] suvandid.

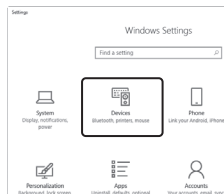

- 4 Klõpsake valikul [Add Bluetooth or other devices].
- 5 Klõpsake valikul [+ Everything else].
 - Avaneb kuva [Add a device] ja hetke pärast kuvatakse [OM-1].
- 6 Valige [OM-1].
 - Kui teile kuvatakse teade ettevalmistuste lõpetamise kohta, klõpsake valikul [Done].

Ühenduse loomiseks tuleb kaamera ja arvuti omavahel siduda. Korraga saab kaameraga siduda kuni neli arvutit. Arvuti sidumiseks kaameraga ühendage see USB-kaabli abil. Iga arvuti puhul tuleb sidumine läbi viia ainult ühe korra.

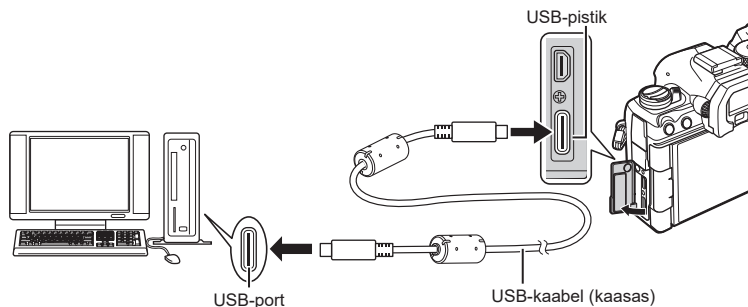

1 Kui olete veendunud, et kaamera on välja lülitatud, ühendage see USB-kaabli abil arvutiga.

- Kasutage USB-kaabli ühendamisel kaasatulevat kaablikaitset ja kaabliklambrit, et vältida pistikute kahjustusi USB-kaabli ühendamisel.  „Kaablikaitsmete kinnitamine“ (lk 19)



- USB-pordid võivad erinevate arvutite puhul paikneda erinevates kohtades. Vaadake teavet USB-portide kohta arvutiga kaasnevatest dokumentidest.
- Kui arvuti USB-pesa on A-tüüpi pesa, kasutage valikulist kaablit CB-USB11.

2 Lülitage kaamera sisse.

- Kaamera kuvab teate, milles teil palutakse tuvastada seade, millega USB-kaabel on ühendatud.
-  Kui teadet ei kuvata, valige all režiimi [USB Mode] (lk 252) seadeks [Select].
-  Kui akud on väga tühjad, ei kuva kaamera arvutiga ühendamisel teadet. Jälgige, et akud oleksid laetud.

3 Valige noolepadja nuppude Δ ∇ abil [RAW/Control] ja vajutage nuppu \odot .

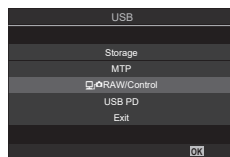

4 Käivitage oma arvutisse installitud tarkvara „OM Capture“ versioon.

- Pärast käivitamist palub „OM Capture“ valida teil ühenduse tüüpi.



5 Klõpsake käsku [+], mis paikneb käsust [Create new link] (Loo uus ühendus) paremal pool.

- Kui midagi ei juhtu, ühendage kaamera uuesti.

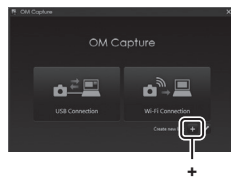

- Sisestage nimi, mida soovite kasutada kaameras arvuti tuvastamiseks. Vaikesättena on selleks arvuti „Arvuti nimi“.
- Kaameras kasutatav nimi võib olla kuni 15 märki pikk.



6 Valige rakenduses „OM Capture“ [Settings].

- Kui teile kuvatakse teade sidumise lõpuleviimise kohta, ühendage kaamera juhiste järgi lahti.

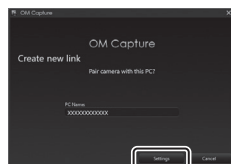

[Settings]

- Korrake ülalkirjeldatud samme iga kord, kui soovite kaamera siduda uue arvutiga.
- Kaamerasse salvestatud teavet sidumise kohta saate vaadata ja kustutada tarkvara „OM Capture“ abil.

Sätete kohandamine, et luua ühendus võrguga, kuhu kuulub seotud arvuti.

Enne, kui saate kaamera Wi-Fi kaudu arvutiga ühendada, tuleb see seadistada ühenduma võrguga Wi-Fi ruuteri või pääsupunkti kaudu. Kaamerasse saab salvestada mitu võrguprofiili, mida siis vastavalt soovile kasutada. Elemendi [Wi-Fi Connection] sätteid saate kohandada alljärgnevatel viisidel.

Connect by WPS	Seadistage kaamera automaatseks ühenduseks (lk 272). Ühenduse loomiseks WPS-ruuteri või pääsupunktiga vajutage lihtsalt seadme WPS-nuppu. [PBC Method]: looge ühendus ainult ruuteri WPS-nupu abil. Kaamera ühendub selle nupu vajutamisel automaatselt. [PIN Method]: kaamera loob ühenduse PIN-režiimis. Ühenduse loomiseks sisestage ruuteril kaamera PIN-kood.
Connect from ((¶)) List	Valige loendist võrk (lk 274). Kaamera otsib saadaolevaid võrke; ühenduse loomiseks valige loendist võrk ja sisestage võrgu salasõna.
Connect manually	Ühenduse seadete kohandamine käsitsi (lk 273). Ühenduse loomiseks sisestage võrgu nimi (SSID) ja muud seaded.

- WPS-ühenduse puhul on vajalik WPS-iga ühilduv ruuter või pääsupunkt.
- WPS-i kaudu ühenduse loomisel PIN-režiimis tuleb ruuter ise ühendada ülemarvutiga, kust saab PIN-koodi sisestada.
- Käsitsi ühenduse loomiseks on vajalik teave võrgu kohta, millega te ühenduse loote.
- Kaamera saab ühendada järgmist tüüpi ruuterite või pääsupunktide kaudu:
 - Standard: IEEE802.11a/b/g/n/ac
 - Sagedusriba: 2,4 GHz või 5 GHz
 - Turve: WPA2, WPA3
- Kaamerasse saab salvestada kuni kaheksa võrgu sätteid. Kaamera ühendub automaatselt võrkudega, millega see on olnud varem ühendatud.
- Iga uus ühendus pärast kaheksandat ühendust kirjutab üle kõige kauem kasutuseta olnud võrgu sätteid.
- Uue võrguprofiili lisamine pääsupunktile, millel on olemasoleva profiiliga sama MAC-aadress, kirjutab üle selle olemasoleva profiili sätteid.
- Vaadake teavet ruuterite või pääsupunktide kasutamise kohta seadmega kaasnevatest dokumentidest.
- Võrguprofiile ei lähtestata, kui valite funktsioonile [Reset/Initialize Settings] svandil [Initialize All Settings] (lk 257). Võrgusätete lähtestamiseks valige [Wi-Fi PC Settings] (lk 276) > [Reset Wi-Fi PC Settings].

■ Kaamera Wi-Fi sisselülitamine

Enne Wi-Fi kaudu võrguga ühenduse loomist peate kaameras Wi-Fi sisse lülitama. Kui funktsiooni [Airplane Mode] (lk 260) olek on [On], määrake olekuks [Off].

■ Ühenduse loomine WPS-i kaudu (WPS-ühendus)

Ühenduse loomine ruuteri või pääsupunkti WPS-funktsiooni abil.

Menüü **MENU** ➔ **4. Wi-Fi/Bluetooth** ➔ **Wi-Fi Connection**

- 1 Valige nuppude **△ ▽** abil [PC Connection] ja vajutage nuppu **OK**.
 - Kuvatakse valiku [PC Connection] suvandid.
- 2 Valige nuppude **△ ▽** abil [Connect by WPS] ja vajutage nuppu **OK**.
- 3 Valige nuppude **△ ▽** abil suvand ja vajutage nuppu **OK**.
 - Kui valisite suvandi [PBC Method], vajutage WPS-nuppu ruuteril või pääsupunktil.
 - Ühenduse alustamiseks vajutage kaamera nuppu **OK**.
 - Pärast nupu vajutamist võib ühenduse loomiseks kuluda pisut aega.
 - Kui valisite suvandi [PIN Method], kuvab kaamera PIN-koodi; sisestage see ruuteril või pääsupunktil. Kui ruuter on ühendamiseks valmis, vajutage kaameral nuppu **OK**.

- 4 Kui kaamera saab ühenduse luua, kuvatakse võrk koos linnukesega (✓) võrgu nime kõrval.

- Kui kaamera on seotud rohkem kui ühe arvutiga, palutakse teil enne võrguloendi kuvamist valida arvuti. Valige nuppude **△ ▽** abil soovitud arvuti ja vajutage nuppu **OK**.
- Kaamerat saab kasutada ainult valitud arvutiga. Muu arvuti valimiseks tuleb kõigepealt aktiivne ühendus katkestada.
- Kui ühendus katkeb, kuvab kaamera sellekohase teate, millele järgnevad sammu 3 all näidatud valikud. Korrake samme 3–4.

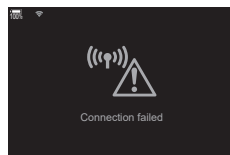
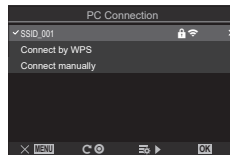

- 5 Vajutage nuppu **OK**, et väljuda pildistusrežiimi kvasse.

- Kaamera naaseb standardsesse pildistuskvasse.
📶 muutub ekraanil roheliseks.



■ Käitsi ühendamine (Ühenda käsitsi)

Võrgu sätete kohandamine käsitsi. Te peate esitama alljärgnevad andmed:

Menüü	MENU ➔ ? ➔ 4. Wi-Fi/Bluetooth ➔ Wi-Fi Connection
-------	--

SSID	Võrgu nimi (SSID).
Authentication	Võrgu turvalisuse tüüp.
Password	Salasõna ühenduse loomiseks turvatud võrguga.
IP Address Assign	Valige, kas võrgu DHCP-server määrab kaamera IP-aadressi automaatselt.
IP Address	
Subnet Mask	Need väljad on IP-aadressi käsitsi sisestamise korral kohustuslikud.
Default Gateway	Kasutatavad sätted erinevad sõltuvalt võrgust.
DNS	

- 1 Valige nuppude **△ ▽** abil [PC Connection] ja vajutage nuppu **OK**.
 - Kuvatakse valiku [PC Connection] suvandid.
- 2 Valige nuppude **△ ▽** abil [Connect manually] ja vajutage nuppu **OK**.
- 3 Valige nuppude **△ ▽** abil elemendid ja vajutage nuppu **OK**.
 - Kuvatakse valitud elemendi suvandid.

SSID	Sisestage võrgu SSID.
Authentication	Valige võrgu turvalisuse tüüp. Valige suvand [None], [WPA2/WPA3] või [WPA3].
Password	Kui valisite elemendi [Authentication] all [WPA2/WPA3] või [WPA3], sisestage võrgu salasõna.
IP Address Assign	Valige kas [Auto(DHCP)] või [Manual]. IP-aadressi automaatse määramise korral tuleb DHCP-serveriga võrk seadistada esitama IP-aadresse automaatselt.
IP Address	
Subnet Mask	Need väljad on kohustuslikud, kui elemendi [IP Address Assign] all on valitud [Manual].
Default Gateway	
DNS	

- 4 Valige nuppude **△ ▽** abil [Start Connection] ja vajutage nuppu **OK**.

5 Kui kaamera saab ühenduse luua, kuvatakse võrk koos linnukesega (✔) võrgu nime kõrval.

- Kui kaamera on seotud rohkem kui ühe arvutiga, palutakse teil enne võrguloendi kuvamist valida arvuti. Valige nuppude Δ ∇ abil soovitud arvuti ja vajutage nuppu \odot .
- Kaamerat saab kasutada ainult valitud arvutiga. Muu arvuti valimiseks tuleb kõigepealt aktiivne ühendus katkestada.
- Kui ühendus katkeb, kuvab kaamera sellekohase teate, millele järgnevad sammu 4 all näidatud valikud. Korrake samme 4–5.

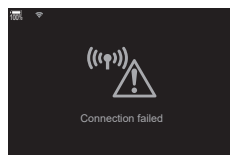
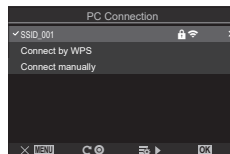

6 Vajutage nuppu \odot , et väljuda pildistusrežiimi kuvasse.

- Kuvatakse standardsed pildistamise indikaatorid.
- \odot muutub ekraanil roheliseks.



■ Võrgu valimine loendist (Ühenduse loomine pääsupunktide loendist)

Kaamera otsib saadaolevaid võrke ja kuvab need loendis, kust saate valida võrgu, millega soovite ühenduse luua.

Menüü	MENU \Rightarrow \uparrow \Rightarrow 4. Wi-Fi/Bluetooth \Rightarrow Wi-Fi Connection
-------	--

- 1** Valige nuppude Δ ∇ abil [PC Connection] ja vajutage nuppu \odot .
 - Kuvatakse valiku [PC Connection] suvandid.
- 2** Valige nuppude Δ ∇ abil [Connect from (()) List] ja vajutage nuppu \odot .
 - Kuvatakse saadaolevate võrkude loend.
- 3** Valige nuppude Δ ∇ abil soovitud võrk ja vajutage nuppu \odot .
 - Kui võrk on parooliga kaitstud, palutakse teil parool sisestada. Sisestage parool ja vajutage nuppu \odot .
 - Vajutage nuppu \triangleright , et kuvada valitud võrgu [Detail Settings]. Saate sisestada IP-aadressi ja kohandada muid seadeid käsitsi.
 - Vajutage nuppu R, et korrata otsingut ja värskendada võrguloendit.

4 Kui kaamera saab ühenduse luua, kuvatakse võrk koos linnukesega (✔) võrgu nime kõrval.

- Salasõnaga kaitstud võrgud on tähistatud ikooniga 🔒.
- Kui kaamera on seotud rohkem kui ühe arvutiga, palutakse teil enne võrguloendi kuvamist valida arvuti. Valige nuppude △ ▽ abil soovitud arvuti ja vajutage nuppu OK.
- Kaamerat saab kasutada ainult valitud arvutiga. Muu arvuti valimiseks tuleb kõigepealt aktiivne ühendus katkestada.
- Kui ühendus katkeb, kuvab kaamera sellekohase teate, millele järgnevad sammu 3 all näidatud valikud. Korrake samme 3–4.

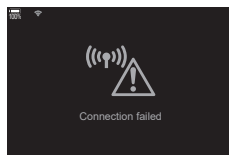

5 Vajutage nuppu OK, et väljuda pildistusrežiimi kuvasse.

- Kuvatakse standardsed pildistamise indikaatorid.
📶 muutub ekraanil roheliseks.



💡 Ühenduse loomine varem valitud võrkudega

- Kaamera taasloob automaatselt ühenduse eelnevalt valitud võrkudega, kui valite ikooni 📶 juurest elemendi [PC Connection]. Te ei pea parooli sisestama.
- Kui saadaval on mitu võrku, ühendub kaamera kõigepealt viimati kasutatud võrguga.
- Kui kaamera on võrguga ühendunud, kuvatakse teile saadaolevate võrkude loend, kus aktiivne võrk on tähistatud linnukesega ✔.
- Ühenduse loomiseks mõne teise võrguga valige see loendist ja vajutage nuppu OK.
- Kui kaamera on seotud rohkem kui ühe arvutiga samas võrgus, palutakse teil enne võrguloendi kuvamist valida arvuti. Valige nuppude △ ▽ abil soovitud arvuti ja vajutage nuppu OK.

■ MAC-aadressi kuvamine / Arvuti Wi-Fi-sätete lähtestamine (Wi-Fi arvuti seaded)

Saate kuvada arvuti Wi-Fi-ühenduse MAC-aadressi ning lähtestada arvutiga ühendamiseks kasutatavad Wi-Fi seaded.

Menüü	MENU ➔ ? ➔ 4. Wi-Fi/Bluetooth ➔ Wi-Fi PC Settings
-------	---

Wi-Fi MAC Address	Saate kuvada kaamera Wi-Fi-ühenduse MAC-aadressi.
Reset Wi-Fi PC Settings	Saate kustutada andmed arvutite kohta, millega kaamerat on seotud, ja pääsupunktide kohta, millega kaamerat on ühendatud.

Piltide üleslaadimine pildistamisel

Saate teha pilte ja laadida need kaameraga samas võrgus olevasse arvutisse. Enne jätkamist ühendage kaamera ja arvuti, nagu on kirjeldatud jaotises „Arvuti sidumine kaameraga (Uus ühendus)” (lk 269).

1 Käivitage sihtarvutis rakendus „OM Capture“.

- Kui teil palutakse valida ühenduse tüüp, valige [Wi-Fi Connection].
- Arvutis kuvatakse sõnum [Camera connected], kui kaamera tuvastatakse.

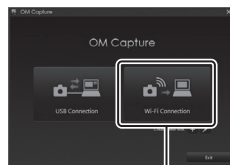

[Wi-Fi Connection]

- Kaamera kuvab ühenduse loomisel paremal pool teate.

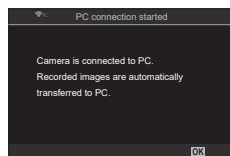

2 Seadistage „OM Capture“ pilte nende tegemisel automaatselt alla laadima.

- Valige allikana kasutatav kaardipesa (1 või 2) ja alla laaditavate piltide tüüp (JPEG-pildid, RAW-pildid või videod).
- Valige piltide allalaadimise sihtkoht.



„OM Capture“i juhtaken

3 Tehke pilte, kasutades selleks kaamera juhtnuppe.

- Pildid laaditakse pärast kaamera mälukaardile salvestamist arvutisse.
- Üleslaadimise ajal kuvatakse ikoon  (piltide üleslaadimine).
- Kaamera laadib üles ainult need fotod ja videod, mis on tehtud siis, kui kaamera ja arvuti olid omavahel ühendatud. Enne kaameras Wi-Fi aktiveerimist tehtud pilte üles ei laadita.
- Iga kaardi üleslaadimisjärjekorda ei mahu üle 3000 pildi.

Piltide üleslaadimine



Kui kaamera on võrku ühendatud

- Unerežiim on aktiveeritud
- Intervall-aeglülitiga pildistamine pole saadaval
- Mõnele taasesituse ajal saadaval olevatele funktsioonidele kehtivad teatud piirangud

Kui kaamera ühendus võrguga katkeb, kuvatakse elemendi [PC connection ended] suvandid. Mis tahes laadimata jäänud andmete üleslaadimine jätkub ühenduse taastumisel. Pidage meeles, et laadimata jäänud andmeid ei laadita alljärgnevatel juhtudel:

- Wi-Fi ühendus lõpetatakse kaamera juhtelementide abil
- kui kaamera on välja lüüritatud;
- kui allikana kasutatud mälukaart eemaldatakse.

Kui „OM Capture“ kuvab teate [This application is unable to find a camera in the camera control mode.], kontrollige järgmist:

- kaamera on arvutiga seotud,
- valisite võrguga ühenduse loomisel õige arvuti ning
- kaamera on võrku registreeritud (ainult Windows).  „Arvuti valmis seadmine (Windows)“ (lk 268)

Ühenduse lõpetamine

Wi-Fi-ühenduse lõpetamine. Mõnedes riikides või piirkondades on Wi-Fi kasutamine keelatud – sellisel juhul tuleks Wi-Fi välja lülitada.

■ Aktiivse ühenduse lõpetamine

1 Puudutage kaamera ekraanil ikooni .

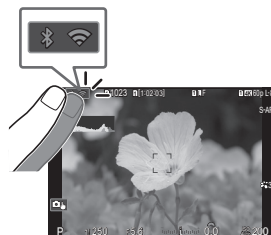

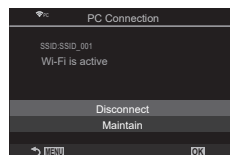

- Teil palutakse kinnitada, et soovite ühenduse lõpetada.
- Ekraanil kuvatakse võrgu SSID.



2 Valige nuppude   abil [Disconnect] ja vajutage nuppu .

- Kaamera katkestab ühenduse ja väljub pildistusrežiimi kvasse.
- Kui mõned andmed jäävad üles laadimata, kuvatakse kinnitusdialoog. Ühenduse katkestamiseks valige [Yes] ja vajutage nuppu .

3 Ühenduse taasloomiseks puudutage ikooni  või valige [Wi-Fi Connection] > [PC Connection] ning vajutage nuppu .

- Kaamera taasloob automaatselt ühenduse eelnevalt valitud võrkudega.

- Ühenduse loomiseks uue võrguga valige sammu 2 all [Maintain] ja vajutage nuppu . Valige võrk saadaolevate võrkude loendist ja kohandage seadeid, nagu on kirjeldatud jaotises („Võrgu valimine loendist (Ühenduse loomine pääsupunktide loendist)“ (lk 274)).
- Kui lülitate üleslaadimise ajal kaamera välja, palutakse teil valida, kas kaamera lülitatakse välja ning Wi-Fi ühendus lõpetatakse kohe või kaamera lülitatakse välja pärast üleslaadimise lõpuleviimist.

■ Wi-Fi/Bluetooth®-i desaktiveerimine

Määrake režiimile [Airplane Mode] (lk 260) olek [On]. Juhtmevaba ühendus desaktiveeritakse.

Kaugjuhtimispuldi kasutamine

Saate juhtida kaamerat valikulise kaugjuhtimispuldiga (RM-WR1) ja teha pilte.

Osade nimed

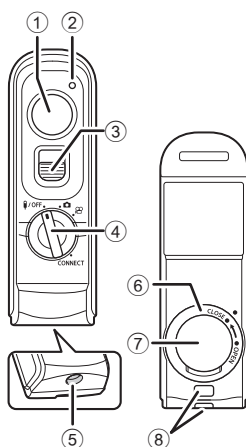

- 1 Päästik
- 2 Andmedastuse näidik
- 3 Päästiku lukk
- 4 Režiimivalits (Väljas / / / CONNECT)
- 5 Kaabli pistik
- 6 Akusahtli lukk
- 7 Akusahtli kate
- 8 Rihma aas

Ühendus

■ Juhtmega ühendus

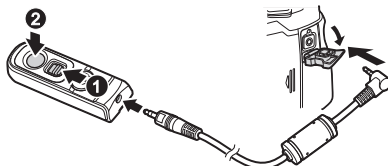

Keerake kaugjuhtimispuldi režiimivalits asendisse /VÄLJAS ja ühendage kaugjuhtimispult kaameraga kaasasoleva kaabli abil.

Pildistamiseks vajutage päästikule.

Videote salvestamiseks määrake funktsioonile [Shutter Function] (lk 216) kõigepealt suvand [REC].

⚠ Juhtmeta kaugjuhtimispult pole kaabliühenduse ajal saadaval.

📷 Bulb-pildistamine vms on kättesaadav, kui libistate päästikuluuku üles ja vajutate päästikut (1, 2).

■ Juhtmeta ühendus

Juhtmeta ühenduse jaoks tuleb kaamera ja kaugjuhtimispuult kõigepealt ühendada.

Menüü	MENU ➔ ȳ ➔ 4. Wi-Fi/Bluetooth ➔ Wireless Shutter Setting
-------	--

Start Pairing	Järgige ekraanil kuvatavaid juhiseid. Kui sidumine on valmis, määratakse funktsiooni [Bluetooth] suvandiks [On/Off].
Delete Pairing	Kui valite suvandi [Yes] ja vajutate nuppu OK , siis seotud seade kustutatakse.

- 1 Valige [Start Pairing] ja vajutage nuppu **OK**.
- 2 Kui kuvatakse sõnum, mis näitab, et sidumine on pooleli, keerake kaugjuhtimispuuldi režiimivalits asendisse **CONNECT** ja hoidke see paigas.
 - Sidumine algab siis, kui seda hoitakse 3 sekundit. Hoidke seda asendis **CONNECT**, kuni sidumine on valmis. Kui keerate režiimivalitsat enne lõpuleviimist, vilgub andmeedastuse näidik kiiresti.
 - Andmeedastuse näidik süttib sidumise alguses.

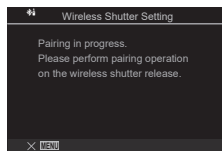



- 3 Kui kuvatakse sõnum, et sidumine on valmis, vajutage nuppu **OK**.
 - Andmeedastuse näidik kustub, kui sidumine on valmis.
 - [Bluetooth] (lk 262) lülitatakse olekusse [On/Off], kui sidumine on valmis.

ⓘ Kui keerate kaugjuhtimispuuldi režiimivalitsat või vajutate kaamera nuppu **MENU** enne, kui kuvatakse sidumise lõpetamisteade, siis sidumistoiming lõpetatakse. Seotud seadme teave lähtestatakse. Tehke sidumine uuesti.

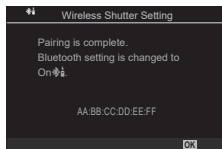
ⓘ Kui keerate režiimivalitsat kaugjuhtimispuuldil, mis pole olekus **CONNECT**, ja hoiate seda 3 sekundit, või kui sidumine nurjub, lähtestatakse eelmiste ühenduste sidumisteave. Tehke sidumine uuesti.





■ Side kustutamine



- 1 Valige [Delete Pairing] ja vajutage nuppu .
- 2 Valige [Yes] ja vajutage nuppu .

⚠ Kui olete kaamera kaugjuhtimispuldiga sidunud, tuleb teha toiming [Delete Pairing] sidumisteabe lähtestamiseks enne, kui seote kaamera uue kaugjuhtimispuldiga.

Võtted kaugjuhtimispuldiga



PASMB 

Kaamera ja kaugjuhtimispuldi juhtmeta ühendamiseks veenduge, et [Bluetooth] (lk 262) oleks olekus [On ]. Kui olek on [On ], kuvatakse  ja kaamera on juhtmeta side jaoks kaugjuhtimispuldiga ootel kohe, kui see sisse lülitatakse.

- 1 Keerake kaugjuhtimispuldi režiimiketas asendisse  või .



- 2 Pildistamiseks vajutage kaugjuhtimispuldil päästikut.

- Kui kaugjuhtimispuldi režiimivalits on asendis  (pildistamisrežiim): kui vajutate õrnalt kaugjuhtimispuldi päästiku alla esimesse asendisse (päästiku vajutamine pooleldi), kuvatakse AF-kinnitusmärk (●) ning fookusekohas kuvatakse roheline raam (AF-sihik).
- Kui kaugjuhtimispuldi režiimivalits on asendis  (videorežiim): kui vajutate kaugjuhtimispuldi päästikut, algab video salvestamine. Vajutage kaugjuhtimispuldi päästikut uuesti videosalvestuse lõpetamiseks.

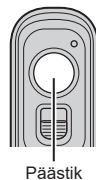



8

Kaamera ühendamine väliste seadmetega

■ Kaugjuhtimispuldi andmeedastuse näidik

Süttib korra	Kaugjuhtimispuldi kasutamine jõuab õigesti kaamerasse.
Vilgub kiiresti (1 sekund)	Kaugjuhtimispuldi kasutamine ei jõua õigesti kaamerasse. Vahemaa lühendamise kaamera ja kaugjuhtimispuldi vahel. Kui probleem ei lahene, kontrollige kaamera seadistust.
Vilgub kiiresti (3 sekundit)	Kaamera ühendamisel kaugjuhtimispuldiga tekib probleem. Siduge seadmed uuesti.
Ei sütti	See võib juhtuda järgmistest olukordades. <ul style="list-style-type: none">• Kaugjuhtimispuldi aku on tühi.• Kaugjuhtimispuldi režiimivalits on asendis ⏻/OFF.• Kaamera ja kaugjuhtimispult on kaabliga ühendatud

- ① Isegi kui funktsiooni [Bluetooth] (lk 262) olekuks on määratud [On , saate kaamera ühendamiseks nutitelefoniga käivitada kaameras funktsiooni [Device Connection]. Kaamerat ei saa aga juhtida kaugjuhtimispuldiga, kui kaamera on ühendatud nutitelefoniga.
- ① Seadmete sidumine ja kaugvõtete tegemine pole saadaval, kui [Airplane Mode] (lk 260) on [On].
- ① Kaamera ei lähe unerežiimi, kui kaugjuhtimispult on ühendatud.
- ① Kui keerate kaugjuhtimispuldi režiimivalitsa asendisse **⏻/OFF**, läheb kaamera unerežiimi olenevalt režiimi [Sleep] seadistusest (lk 254).
Kui [Bluetooth] (lk 262) on olekus [On , ei lähe kaamera unerežiimi, kui te ei keera kaugjuhtimispuldi režiimivalitsat asendisse **⏻/OFF**.
- ① Kui kasutate kaugjuhtimispulti siis, kui kaamera on unerežiimis, võib kaamerale töö jätkamiseks kauem aega kuluda.
- ① Kaamerat ei saa juhtida kaugjuhtimispuldi abil, kui see on unerežiimist naasmas. Juhtige kaamerat kaugjuhtimispuldiga, kui kaamera jälle töötab.
- ① Keerake kaugjuhtimispuldi režiimivalits asendisse **⏻/OFF**, kui olete lõpetanud kaugjuhtimispuldi kasutamise.

Kaugjuhtimispuldi MAC-aadress

Kaugjuhtimispuldi MAC-aadress on prinditud kaugjuhtimispuldiga kaasasolevale garantiikaardile.

Kaugjuhtimispuldi kasutamise ettevaatusabinõud

- Ärge toetuge akusahtli kattele ega keerake sellega akusahtli katet.
- Ärge surkige akusid teravate esemetega.
- Ärge pillake ega keerutage kaugjuhtimispuldi kaabli hoidmisel.
- Kaabli või kaugjuhtimispuldite klemmidel olev niiskus võib häirida juhtmeta juhtimist ning muuta juhtmega ühendused ebakindlaks.
- Veenduge enne kasutamist, et akusahtli kattel poleks võõrkehi.
- Keerake režiimivalits enne kaablite ühendamist või lahutamist asendisse **⏻/OFF**.

Ühenduse loomine arvutiga USB kaudu

Kaamera ühendamine arvutiga USB-kaabli abil.

Tarkvara installimine

Installige alljärgnev tarkvara, et pääseda ligi kaamerale, kui see on USB-kaabli abil otse arvutiga ühendatud.

OM Capture

Kasutage piltide automaatseks allalaadimiseks ja vaatamiseks nende tegemisel või kaamera kaugjuhtimiseks tarkvara „OM Capture“. Täpsema teabe saamiseks või tarkvara allalaadimiseks külastage meie veebilehte. Tarkvara allalaadimisel olge valmis esitama kaamera seerianumbrit.

Järgige tarkvara installimisel ekraanil olevaid juhiseid. Süsteeminõuete ja paigaldamise juhiste saamiseks vt meie veebilehte.

OM Workspace

Seda arvutirakendust kasutatakse kaameraga jäädvustatud fotode ja videote allalaadimiseks, vaatamiseks ja haldamiseks. OM Workspace'is on RAW-i redigeerimise ajal lubatud kaamera protsessorit kasutav ülikiire töötlemine. Tarkvara saate alla laadida allolevalt veebilehelt. Tarkvara saab alla laadida meie veebisaidilt. Tarkvara allalaadimisel olge valmis esitama kaamera seerianumbrit.

Järgige tarkvara installimisel ekraanil olevaid juhiseid. Süsteeminõuete ja paigaldamise juhiste saamiseks vt meie veebilehte.

Piltide üleslaadimiseks kohe nende tegemisel ühendage kaamera USB-kaabli abil arvutiga. Saate teha pilte, kasutades kaamera juhtnuppe või kaugjuhtides kaamerat arvutist.

1 Kui olete veendunud, et kaamera on välja lülitatud, ühendage see USB-kaabli abil arvutiga.

- Kasutage USB-kaabli ühendamisel kaasatulevat kaablikaitset ja kaabliklambrit, et vältida pistikute kahjustusi USB-kaabli ühendamisel. [Kaablikaitsmete kinnitamine“ (lk 19)

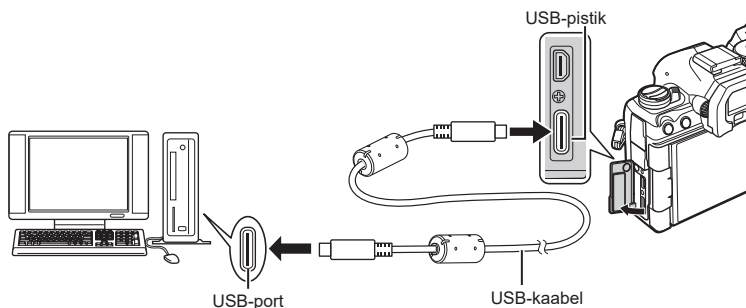

- USB-pordid võivad erinevate arvutite puhul paikneda erinevates kohtades. Vaadake teavet USB-portide kohta arvutiga kaasnevatest dokumentidest.
- Kui arvuti USB-pesa on A-tüüpi pesa, kasutage valikulist kaablit CB-USB11.

2 Lülitage kaamera sisse.

- Kaamera kuvab teate, milles teil palutakse tuvastada seade, millega USB-kaabel on ühendatud.
- ☞ Kui teadet ei kuvata, valige all režiimi [USB Mode] (lk 252) seadeks [Select].
- ⌚ Kui akud on väga tühjad, ei kuva kaamera arvutiga ühendamisel teadet. Jälgige, et akud oleksid laetud.

3 Valige nuppude Δ ∇ abil [RAW/Control] ja vajutage nuppu \odot .

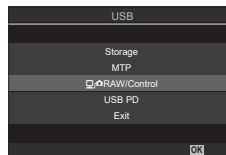

4 Käivitage oma arvutisse installitud tarkvara „OM Capture“ versioon.

- Kui teil palutakse valida ühenduse tüüp, valige [USB Connection].







[USB Connection]

- 5 Seadistage „OM Capture“ allalaadimiseks.
 - Valige piltide allalaadimise sihtkoht.
- 6 Tehke pilte, kasutades kaamera või arvuti juhtnuppe.
 - Pildid laaditakse arvutisse vastavalt valitud suvanditele.
 - Vaadake veebispikrit tarkvara kasutamise kohta lisateabe saamiseks.
 - Arvuti kaudu ei saa muuta kaamera pildistusrežiimi.
 - Arvutist ei saa kustutada kaamerasse sisestatud mälukaardil olevaid pilte.
 - Kaamera kuva kaadrisagedus võib langeda, kui kaameraobjektiivi kaudu nähtav vaade kuvatakse samaaegselt nii arvutis kui ka kaamera ekraanil.
 - Ühendus arvutiga katkeb, kui te:
 - väljute rakendusest „OM Capture“,
 - sisestate või eemaldate mälukaarte; või
 - lülitate kaamera välja.

Kaamera ühendamine kiireks RAW-töötluks (RAW/kontroll)

Kui redigeerite RAW-andmeid siis, kui kaamera ja arvuti on ühendatud, on töötlemine kiirem kui ainult arvutis.

- 1 Kui olete veendunud, et kaamera on välja lülitatud, ühendage see USB-kaabli abil arvutiga.
- 2 Lülitage kaamera sisse.
 - Kaamera kuvab teate, milles teil palutakse tuvastada seade, millega USB-kaabel on ühendatud.
 - Kui teadet ei kuvata, valige all režiimi [USB Mode] (lk 252) seadeks [Select].
 - Kui akud on väga tühjad, ei kuva kaamera arvutiga ühendamisel teadet. Jälgige, et akud oleksid laetud.
- 3 Valige nuppude   abil  Raw/Control] ja vajutage nuppu .

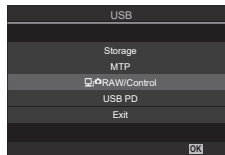

- 4 Käivitage oma arvutisse installitud tarkvara OM Workspace versioon.
- 5 Valige koht, kus on töödeldavad pildid.
 - Valida saab ainult pilte, mis tehti ühendatud kaameraga.
 - Ühendatud kaamerasse sisestatud mälukaardil olevaid pilte valida ei saa.

6 Töödelge RAW-pilte.

- Saate kohandada kaamera pildistamiseseadeid ja vastavalt sellele ka töödeldavaid RAW-pilte.
- Töödeldud koopiad salvestatakse JPEG-vormingus.
- USB RAW-andmete redigeerimise aktiveerimine tühistab kõik eelnevalt redigeerimiskval tehtud muudatused.
- USB RAW-andmete redigeerimise funktsiooni ei saa kasutada, kui ühendatud on kaks või enam kaamerat.
- Vaadake veebispikrit tarkvara kasutamise kohta lisateabe saamiseks.

Piltide kopeerimine arvutisse (Salvestamine/MTP)

Ühendatuna arvutiga toimib kaamera välise mäluadmena – samamoodi nagu kõvaketas või mõni muu väline mäluase. Andmeid saab kopeerida kaamerast arvutisse.

1 Kui olete veendunud, et kaamera on välja lülitatud, ühendage see USB-kaabli abil arvutiga.

2 Lülitage kaamera sisse.

- Kaamera kuvab teate, milles teil palutakse tuvastada seade, millega USB-kaabel on ühendatud.
- Kui teadet ei kuvata, valige all režiimi [USB Mode] (lk 252) seadeks [Select].
- Kui akud on väga tühjad, ei kuva kaamera arvutiga ühendamisel teadet. Jälgige, et akud oleksid laetud.

3 Valige nuppude Δ ∇ abil [Storage] või [MTP] ja vajutage nuppu \odot .

[Storage]: kaamera toimib kaardilugejana.

[MTP]: kaamera toimib kaasaskantava seadmena.

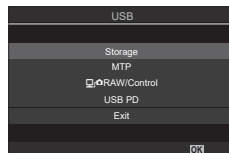

4 Kaamera ühendub arvutiga uue mäluadmena.

- ① Andmevahetus ei ole tagatud järgmistes töokeskkondades, isegi kui arvutil on USB-port. Arvutid, millele on lisatud USB-port laienduskaardiga jmt, arvutid, millel puudub tehases installitud operatsioonisüsteem, ise kokkupandud arvutid
- ① Ajal, mil kaamera on arvutiga ühendatud, ei ole kaamera funktsioone võimalik kasutada.
- ① Kui arvuti ei tuvasta kaamerat, ühendage USB-kaabel lahti ja seejärel uuesti arvuti külge.
- ① Kui valitud on [MTP] ei saa arvutisse üle 4 GB videoid kopeerida.

Kaamera toide USB-kaudu (USB-toide)

Kaamera toiteks võib kasutada teistsaldatavaid akusid või USB-vahelduvvooluadaptoreid, mis vastavad USB-toite (USB PD) standardile. Seadmed peavad vastama alljärgnevale tingimustele.

Standardne: vastavus USB-toite (USB PD) standardile

Väljund: nimiväljund on 27 W (9 V 3 A, 15 V 2 A või 15 V 3 A) või enam.

- 1 Kui olete veendunud, et kaamera on välja lülitatud, ühendage see USB-kaabli abil seadmega.

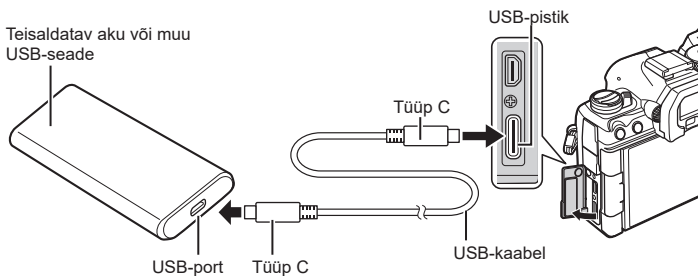

- Ühendusmeetod erineb seadmeti. Vaadake täpsemat teavet seadmega kaasnevatest dokumentidest.
- Mõne seadmega ei pruugi USB-toite (USB PD) kasutamine võimalik olla. Uurige USB-seadmega kaasasolevat juhendit.

- 2 Lülitage kaamera sisse.

- Kaamera saab toidet ühendatud USB-seadmest.
- Kui kaamera kuvab teate, milles teil palutakse tuvastada seade, millega USB-kaabel on ühendatud, valige [USB PD].
- Kui akud on väga tühjad, jääb kuva kaamera USB-seadmega ühendamisel tühjaks. Jälgige, et akud oleksid laetud.
- „USB“ kuvatakse siis, kui kaamera saab toite USB-seadmest.

Ühenduse loomine teleri või välise ekraaniga HDMI kaudu

Pildid saab kuvada teleris, mis on HDMI kaudu kaameraga ühendatud. Kasutage telerit piltide kuvamiseks suuremale publikule.



Samuti saate filmida videoid, kui kaamera on HDMI kaudu ühendatud välise ekraani või videosalvestiga.

- HDMI-kaabli saate hankida kolmandatest isikutest müüjatelt. Kasutage HDMI-sertifikaadiga kaablit.
- Kui video eraldusvõime on [4K] ja taasesituse kaardisagedus on [60p] üksuses [📺⏪], kasutage HDMI 2.0 või hilisemaga ühilduvat HDMI-kaablit.

Piltide vaatamine TV-s

(HDMI)

Pilte ja videoid on võimalik vaadata kõrglahutusega telerist, mis on HDMI-kaabli abil otse kaameraga ühendatud.

Teabe saamiseks väljundsignaali seadistuse kohta vt „Välise monitori kuva svandid (HDMI seaded)“ (lk 251).

■ Kaamera ühendamine teleriga

Ühendage kaamera HDMI-kaabli abil teleriga.

- 1 Kui olete veendunud, et kaamera on välja lülitatud, ühendage see HDMI-kaabli abil teleriga.

- Kasutage USB-kaabli ühendamisel kaasatulevat kaablikaitset ja kaabliklambrist, et vältida pistikute kahjustusi USB-kaabli ühendamisel. 🛡️ „Kaablikaitsmete kinnitamine“ (lk 19)

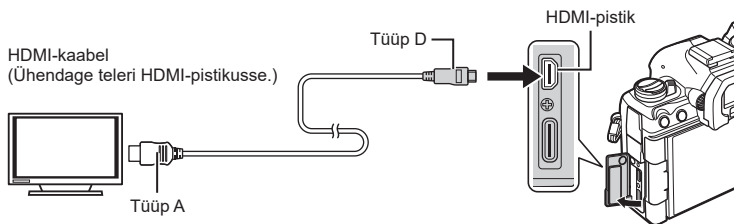

- 2 Lülitage teler HDMI-sisendile ja lülitage kaamera sisse.

- Teleri ekraanil kuvatakse kaamera ekraani sisu. Vajutage piltide vaatamiseks nuppu ▶️.

- 🔔 Lisateabe saamiseks teleri HDMI-sisendile lülitamise kohta vaadake teleri kasutusjuhendit.
- 🔔 Sõltuvalt teleri sätetest võib pilt olla kärbitud ja mõned indikaatorid ei pruugi olla nähtavad.
- 🔔 Ajal, mil kaamera on USB-kaudu arvutiga ühendatud, ei saa HDMI-d kasutada.
- 🔔 Kui elemendi [📺HDMI Output] (lk 182) > [Output Mode] all valitud [Record], väljastatakse signaal aktiivse videokaadri suurusega. Kui teler või kaabel ei toeta valitud kaadrisuurust, ei kuvata ühtki pilti.
- 🔔 Kui valitud on [4K] või [C4K], kasutatakse liikumatute piltide jäädvustamisel 1080p prioriteedi formaati.

Teave tolmu- ja veekindlate omaduste kohta

- Kaameral on veekindel spetsifikatsioon IPX3 (kasutatuna kombinatsioonis meie ettevõtte IPX3 või kõrgema veekindla objektiiviga).
- Kaamera tolmukindluse spetsifikatsioon on IP5X (meie ettevõtte katsetingimustes).

■ Ettevaatusabinõud

- Tolmu- ja veekindlad omadused võivad kaamera pörotamisel kaduda.
- Kontrollige järgmistelt osadelt vööri, sh mustust, tolmu ja liiva: akukatte pakkeosad, kaardikate, pistikute katted ning osad, mis nendega kokku puutuvad, ning osad, mis puutusid kokku objektiivi ja akutalla kinnitamisel. Pühkige vöörihad ära puhta riidega, mis ei tekita tekstiilijääke.
- Tolmu- ja veekindluse tagamiseks sulgege katted kindlalt ja kinnitage objektiiv enne kasutamist.
- Ärge kasutage kaamerat, avage/sulgege katteid ega kinnitage/eemaldage objektiivi, kui need on niisked.
- Veekindlus on tagatud ainult siis, kui kinnitatud on ühilduvad objektiivid/tarvikud. Kontrollige ühilduvust. Ühilduvate tarvikute kohta teabe saamiseks külastage meie veebisaiti.

■ Hooldamine

- Pühkige vesi ära korralikult, kuiva lapiga.
- Eemaldage vöörihad, nagu mustus, tolm või liiv.

Aku ja laadija

- See kaamera kasutab meie liitium-ioonakut. Kasutage ettenähtud originaalakut.
- Kaamera energiakulu erineb suures ulatuses olenevalt kasutamiseviisist ja muudest tingimustest.
- Kuna järgnevad toimingud kulutavad palju energiat ka ilma pildistamiseta, tühjeneb aku ruttu.
 - Korduv automaatne teravustamine pildistusrežiimis päästikunupu poolenisti allavajutamiseega.
 - Piltide kuvamine ekraanil pikema aja jooksul.
 - Arvutiga ühendamine (v.a kaamera USB-toite korral).
 - Juhtmevaba kohtvõrgu/**Bluetooth**[®] aktiivseks jätmine.
- Kurnatud aku kasutamisel võib kaamera välja lülituda ilma aku tühjenemishoiatust kuvamata.
- Ostmise ajal ei ole aku täielikult laetud. Laadige enne kasutamist aku täis.
- Eemaldage akud enne, kui hoiustate kaamera kuuks ajaks või kauemaks. Akude kaamerasse jätmine pikemaks ajaks lühendab nende eluiga ja võib muuta need kasutuskõlbmatuks.
- Kaasasoleva laadija kasutamisel on kaasasoleva USB-vahelduvvooluadapteri normaalne laadimisaeg umbes 2 tundi ja 30 minutit (hinnanguliselt).
- Ärge kasutage USB-vahelduvvooluadaptereid ega laadijaid, mis pole mõeldud kaasasoleva akuga kasutamiseks, ning akusid, mis pole mõeldud kaasasoleva laadija või USB-vahelduvvooluadapteriga kasutamiseks.
- Aku asendamine vale akutüübiga toob kaasa plahvatusohtu.
- Kõrvaldage kasutatud aku vastavalt juhiste „ETTEVAATUST“ (lk 338) kasutusjuhendis.

Laadija kasutamine välisriikides

- USB-vahelduvvooluadapterit võib kasutada kogu maailmas enamiku koduste elektriilikatega vahemikus 100 V kuni 240 V (50/60 Hz). Sõltuvalt riigist või piirkonnast, kus te viibite, võib pistikupesade kujuga ja selle kasutamiseks võib minna tarvis spetsiaalset adapterit.
- Ärge kasutage kauplustes müügil olevaid reisiadaptereid, kuna USB-vahelduvvooluadapteril võib tekkida talitlushäire.

Vahetatavad objektiivid

Valige objektiiiv stseeni ja oma loominguise soovi järgi. Kasutage objektiiive, mis on mõeldud spetsiaalselt Micro Four Thirdsi süsteemi jaoks ja millel on paremal näidatud sümbol või silt M.ZUIKO DIGITAL. Koos adapteriga saate kasutada ka Four Thirdsi süsteemi objektiiive. Vajalik on valikuline adapter.



- Kerekorgi ja objektiiivi kinnitamisel või mahavõtmisel hoidke objektiiivi kinnituseadist kaamerale allapoole suunatuna. See takistab tolmu ja kõrvalise materjali sattumist kaamera sisemusse.
- Ärge eemaldage ega kinnitage kerekorki või objektiiivi tolmu kohas.
- Ärge suunake kaamera külge kinnitatud objektiiivi päikese poole. See võib põhjustada kaamera tõrkeid või isegi süttimist päikesekiirte toimel, mida objektiiiv suurendab.
- Olge hoolikas, et mitte kaotada kerekorki ja tagakatet.
- Kui objektiiiv ei ole kaamera küljes, kinnitage kindlasti kerekork, et vältida tolmu sattumist kaamerasse.

■ Objektiiivi ja kaamera kombinatsioonid

Objektiiiv	Kaamera	Kinnitus	AF	Möötmine
Micro Four Thirdsi süsteemi objektiiiv	Micro Four Thirdsi süsteemi kaamera	Jah.	Jah.	Jah.
Four Thirdsi süsteemi objektiiiv		Kinnitamine võimalik paigaldusadapteriga	Jah*1	Jah.

*1 Ei ole saadaval suurendatud kuva, video salvestamise ja tähistava AF-i kasutamise ajal.

MF-lüliti objektiiivid

MF-lüliti objektiivide „MF-lüliti“ (käsitsifookuse lüliti) mehhanismi abil saab vahetada automaat- ja käsitsifookuse vahel vaid fookuserõnga ümberpaigutamise teel.

- Enne kujutiste jäädvustamist kontrollige MF-lüliti asendit.
- Fookuserõnga lükkamisel AF/MF-asendisse objektiivi lõpus valitakse automaatfookus ning selle lükkamisel MF-asendisse kaamerakorpuse pool valitakse käsitsifookus, olenemata kaameras valitud fookuserežiimist.

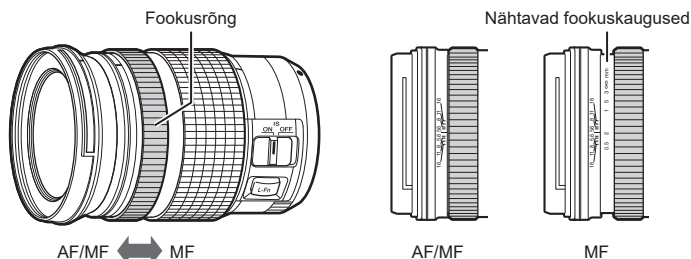

- Elemendi [MF Clutch] (lk 104) puhul valitud suvand [Inoperative], desaktiveerib see käsitsi teravustamise isegi siis, kui MF-lüliti on käsitsi teravustamise asendis.

Objektiivifunktsioonide SET ja CALL kaamerakuvad

Kaamera kuvab sõna „●Määra“, kui fookuseasend salvestatakse SET-suvandi abil ning „●Kutsu“, kui salvestatud fookuseasend taastatakse SET-suvandi abil. Lisateabe saamiseks funktsioonide SET ja CALL kohta vaadake objektiivi juhendit.



Lisatarvikud

Laadija kasutamine (BCX-1)

Sisestada saab kaks akut. Seda on võimalik ka kasutada ainult ühe akuga.

1 Laadige akut.

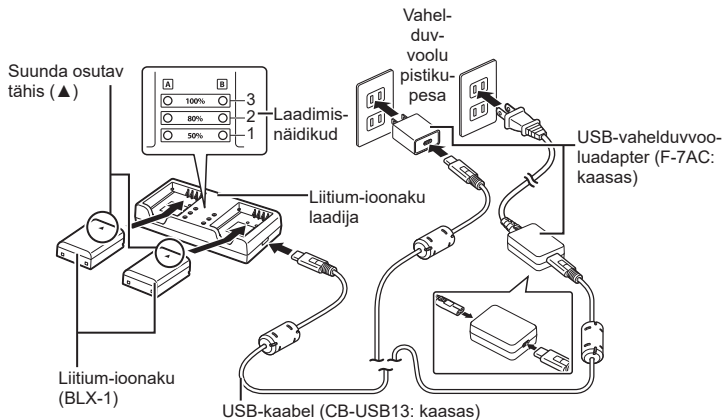

- Laadimisaeg: kuni umbes 2 tundi ja 30 minutit. Laadimisnäidike ja akulaadimise oleku kohta saate teavet alltoodud tabelist.

* Laadimisaeg ei muutu isegi siis, kui laete korraga kahte akut.

Laadimisindikaator	Aku laadimine	
Näidik 1: vilgub	Laadimine on pooleli	Vähem kui 50%
Näidik 1: süttib, näidik 2: vilgub		50% või rohkem Vähem kui 80%
Näidikud 1 ja 2: süttivad, näidik 3: vilgub		80% või rohkem Vähem kui 100%
Kõik näidikud: peidetud	Laadimine on lõppenud	
Kõik näidikud: vilguvad	Laadimistõrge	

Akutald HLD-10

Valikulise HLD-10 akutallaga saab kaamera toitevooluga varustamist pikendada.

⚠ Talla kinnitamise ja eemaldamise ajaks lülitage kindlasti kaamera välja.

■ Osade nimed

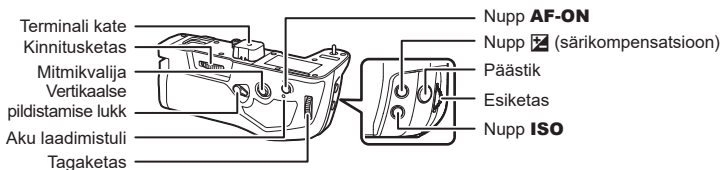

■ Talla kinnitamine

Eemaldage akutalla (PBH) kate kaamera alt ja HLD-10 terminalikate, enne kui kinnitate HLD-10. Pärast kinnitamist kontrollige, kas HLD-10 eemaldusnupp on kindlalt kinni. Kui kasutate HLD-10, kinnitage kindlasti akutalla (PBH) kate kaamera külge ja terminalikate HLD-10 külge.

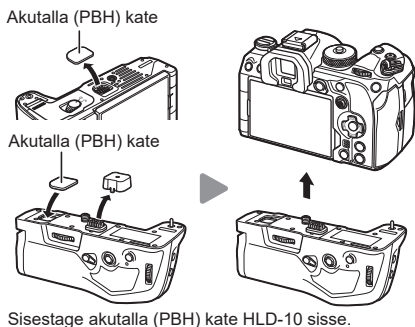

■ Aku paigaldamine

Kasutage akut BLX-1. Pärast aku paigaldamist lukustage kindlasti akukate.

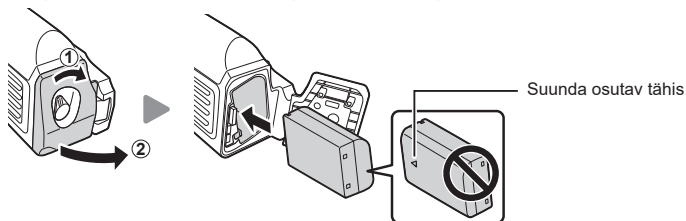

⚠ Aku tasemeindikaatori monitor (lk 30) näitab sõna „PBH“, kui kaamera saab toitevoolu HLD-10-s asuvast akust.



■ Akutallas aku laadimine

Aku laadimiseks akutallas viige aku sisse ja kinnitage hoidik kaamera külge. Laadige aku täis, nagu kirjeldab lk 22. Hoidiku laadimislamp süttib laadimise ajal.

■ Nuppude kasutamine

Lükake HLD-10 vertikaalne võttelukk noole suunas.

Nupu  (särikompensatsioon), **ISO** ja **AF-ON** rolle

HLD-10-s saab valida üksuse [Button Settings] abil.

 „Nupurollide muutmise (Nupu sätted)“ (lk 208)

⚠ HLD-10 nuppe ei saa kasutada, kui vertikaalne võttelukk on asendis **LOCK**.

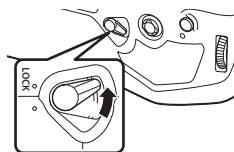

Märkused toote kasutamise kohta

- Kasutage ainult ettenähtud akut. Kui te seda nõuet ei järgi, võib see kaasa tuua vigastusi, tootekahjustusi ja tulekahju.
- Ärge kasutage kinnitusketta pööramiseks küünt. See võib põhjustada vigastusi.
- Kasutage kaamerat ainult tagatud töötemperatuuri vahemikus.
- Ärge kasutage ega hoidke toodet tolmuses ega niiskes kohas.
- Ärge puudutage elektrikontakte.
- Kasutage kontaktide puhastamiseks kuiva pehmet lappi. Ärge puhastage toodet niiske lapi, vedeldi, bensiini ega muu orgaanilise lahustiga.
- Eemaldage akud kaamera ja akutallahoidiku küljest enne, kui hoiustate kaamera kuuks ajaks või kauemaks. Akude kaamerasse jätmise pikemaks ajaks lühendab nende eluiga ja võib muuta need kasutuskõlbmatuks.

Välised välklambid

Kui kasutate valikulist välklampi, mis on mõeldud kasutamiseks koos selle kaameraga, saate valida valgurežiimi kaamera juhtnuppudega ja pildistada valguga. Vaadake teavet valgufunktsioonide ja nende kasutamise kohta välklambiga kaasa tulevatest dokumentidest.

Valige enda vajadustele vastav välklamp, võttes arvesse tegureid nagu nõutav tugevus ja see, kas välklamp toetab makrofotograafiat. Välklambid, mis on loodud pidama sidet kaameraga, toetavad mitmesuguseid valgurežiime, sh automaatne TTL ja super-FP. Välklambi saab paigaldada kaamera valgukingale või ühendada kaabli (saadaval eraldi) ja valguhoidja abil. Kaamera toetab ka alljärgnevaid juhtmevabasid valgufuhtimise süsteeme.

Pildistamine raadiojuhitava valguga: režiimid CMD, ⚡CMD, RCV ja X-RCV

Kaamera juhib üht või enamat kaugjuhitavat välklampi raadiosignaalide abil. Asukohtade raadius, kuhu välklampe saab asetada, suureneb. Välklambid saavad juhtida teisi ühilduvaid seadmeid või saab need varustada raadiosidel töötavate saatjate/vastuvõtjatega, et võimaldada selliste seadmete kasutamist, mis ei toeta muidu valgufuhtimist raadio teel.

Pildistamine juhtmevaba kaugjuhtimisega valguga: RC-režiim

Kaamera juhib üht või enamat kaugjuhitavat välklampi optiliste signaalide abil. Valgurežiimi saab valida kaamera juhtnuppude abil (lk 298).

■ Ühilduvate välklampidega seotud funktsioonid

Välklamp	Toetatavad valgufuhtimise režiimid	GN (juhtarv, ISO 100)	Toetatavad juhtmevabad süsteimid
FL-700WR	TTL-AUTOM., MANUAALNE, FP TTL AUTOM., FP MANUAALNE, MULTI, RC, SL MANUAALNE	GN 42 (75/150 mm ^{*1}) GN 21 (12/24 mm ^{*1})	CMD, ⚡CMD, RCV, X-RCV, RC
FL-900R	TTL-AUTO, AUTO, MANUAL, FP TTL AUTO, FP MANUAL, MULTI, RC, SL AUTO, SL MANUAL	GN 58 (100/200 mm ^{*1}) GN 27 (12/24 mm ^{*1})	RC.
STF-8	TTL-AUTOM., MANUAALNE, RC *2	GN 8,5	RC *2
FL-LM3	Erineb sõltuvalt kaamera sätetest.	GN 9,1 (12/24 mm ^{*1})	RC *2

*1 Objektiivi maksimaalne fookuskaugus (kaldkriipsule järgnevad arvud on formaadiga 35 mm samaväärsed fookuskaugused), mille juures seade suudab tagada valguga kaetuse.

*2 Toimib ainult käsuedastajana (saatjana).

Juhtmevaba välguga pildistamine on võimalik selliste ühilduvate välklampide puhul, mis toetavad juhtmevaba kaugjuhtimist (RC-d). Kaugjuhitavate välklampide juhtimine toimub kaamera välgu kingale paigaldatava seadme kaudu. Sätteid saab kohandada eraldi kuni kolme teise gruppi kuuluvate seadmete puhul.

RC-režiim tuleb aktiveerida nii põhiseadmes kui ka kaugjuhitavates välklampides (lk 297).

- 1 Seadistage kaugjuhitavad välgud RC-režiimile ja paigutage need soovitud kohtadesse.
 - Lülitage välised välklambid sisse, vajutage nuppu **MODE** ja valige RC-režiim.
 - Valige iga välise välgu jaoks kanal ja rühm.
- 2 Valige režiimile [**⚡** RC Mode] suvand [On] (lk 124).
 - Kaamera väljub pildistusrežiimi kuvasse.
 - Kuvatakse „RC“.

RC.



- 3 Vajutage nuppu **OK**.
 - Kuvatakse RC-režiimi superjuhtpaneel.
 - Standardset LV superjuhtpaneeli on võimalik kuvada, vajutades nuppu **INFO**. Kuva muutub iga kord, kui vajutate nuppu **INFO**.



RC-režiimi superjuhtpaneel

4 Kohandage välgu sätteid

- Elementide valimiseks kasutage nuppe Δ ∇ \triangleleft \triangleright ja seadete muutmiseks esiketast.

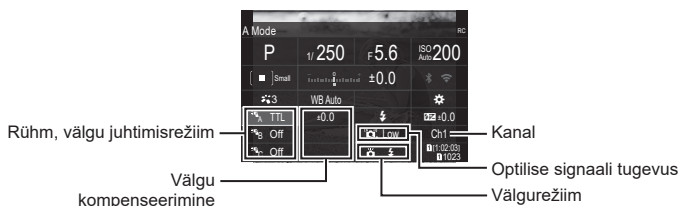

Grupp	Valige grupp. Sätete muudatused kohalduvad kõikidele seadmetele valitud grupis. Kaamerale paigaldatud seade kuulub rühma A.
Välgu juhtimisrežiim	Valige välgurežiim.
Välgu kompenseerimine	Välgu tugevust on võimalik muuta. Kui välgurežiimiks on valitud [Manual], saate valida välgu tugevuse väärtuse käsitsi.
Optilise signaali tugevus	Te saate valida välklampide väljastatavate optiliste juhtimissignaali tugevuse. Valige [High], kui olete asetanud välklambid kaamera maksimumkauguse lähedusse. See säte kohaldub kõikidele gruppidele.
Välgurežiim	Valige ⚡ (standardne) või FP (super-FP). Valige super-FP, kui säriaeg on lühem kui välgu sünkroonimiskiirus. See säte kohaldub kõikidele gruppidele.
Kanal	Valige välgu juhtimiseks kasutatav kanal. Muutke kanalit, kui avastate, et muud pildistamisalas paiknevad valgusallikad segavad välgu kaugjuhtimist.

5 Määrake kaamerale paigaldatud seadme olekuks [TTL AUTO].

- Seadme FL-LM3 välgu juhtimise sätteid saab kohandada ainult kaamera abil.

- ⚠ Paigutage juhtmevabad välklambid nii, et nende kaugsensored on suunatud kaamera poole.
- ⚠ Kui olete veendunud, et välguseadmed on laetud, alustage pildistamist.

■ Juhtmevaba välklambi juhtimisulatus

Illustratsiooni tuleks kasutada ainult üldise abivahendina. Välklambi juhtimisulatus sõltub kaamerale paigaldatud välklambi tüübist ja ümbritseva keskkonna tingimustest.

Välgu juhtimisulatus kaamerale paigaldatava välklambi FL-LM3 puhul

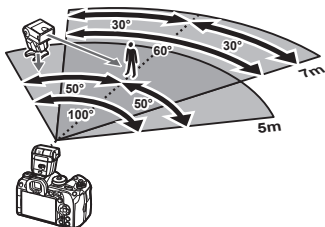

- Meie soovitus on, et ükski grupp ei hõlmaks rohkem kui 3 välklampi.
- Juhtmevaba välguga pildistamine ei ole võimalik režiimis Anti-Shock ega tagakatte aeglase sünkroonimise režiimis, kui valitud on pikem säriaeg kui 4 sekundit.
- Režiimis Anti-Shock ja vaikses režiimis ei saa valida pikemat alustamise ooteaega kui 4 sekundit.
- Välgu juhtimise signaalid võivad säritust häirida, kui objekt on kaamerale liiga lähedal. Seda aitab vältida kaamera välgu tugevuse vähendamine, näiteks hajuti abil.

Teised lisavälgud

Kolmandate tootjate välklampe saab paigaldada välgukingale või ühendada sünkroonimiskaabli abil. Ärge unustage välise välgu liitmiku katet uuesti kinnitada, kui see ei ole kasutuses. Kaamera lisavälgu kinnituskohale paigaldatud kolmandate poolte välklampide kasutamisel pidage meeles järgmist.

- Kahjustate kaamerat, kui paigaldate X-kontaktile aegunud välklambi, mis kasutab töötamiseks suuremat pinget kui umbes 250 V.
- Sellise välgu ühendamine, mille signaalikontaktid ei vasta meie tehniliste spetsifikatsioonidele, võib kaamerat kahjustada.
- Aktiveerige režiim **M**, valige säriaeg, mis ei ole kiirem kui välgu sünkroonimiskiirus, ning määrake funktsioonile [ISO] suvand, mis pole [Auto].
- Välku saate juhtida ainult nii, et seadistate välgul kaameraga valitud ISO-tundlikkuse ja ava väärtused. Välgu heledust saate reguleerida, kui muudate kas ISO-tundlikkust või ava.
- Kasutage välku koos objektiivile sobiva valgustusnurgaga. Valgustusnurka väljendatakse tavaliselt kasutades 35 mm formaadile vastavaid fookuskaugusi.

Peamised tarvikud

■ Konverterid

Konverterid kinnituvad kaamera objektiivile kiireks ja hõlpsaks kalasilma- või makrovõtete tegemiseks. Vt meie veebilehelt täiendavat teavet kasutatavate objektiivide kohta.

■ Okulaarivarjuk (EP-18)

Eemaldamine

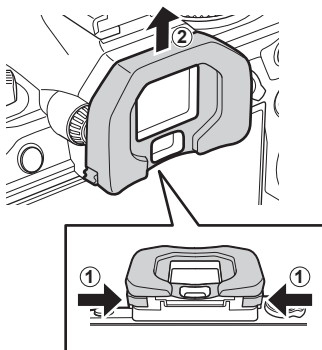

Lükake mõlemat kangi sissepoole ja katke okulaarivarjuk.

Süsteemi skeem

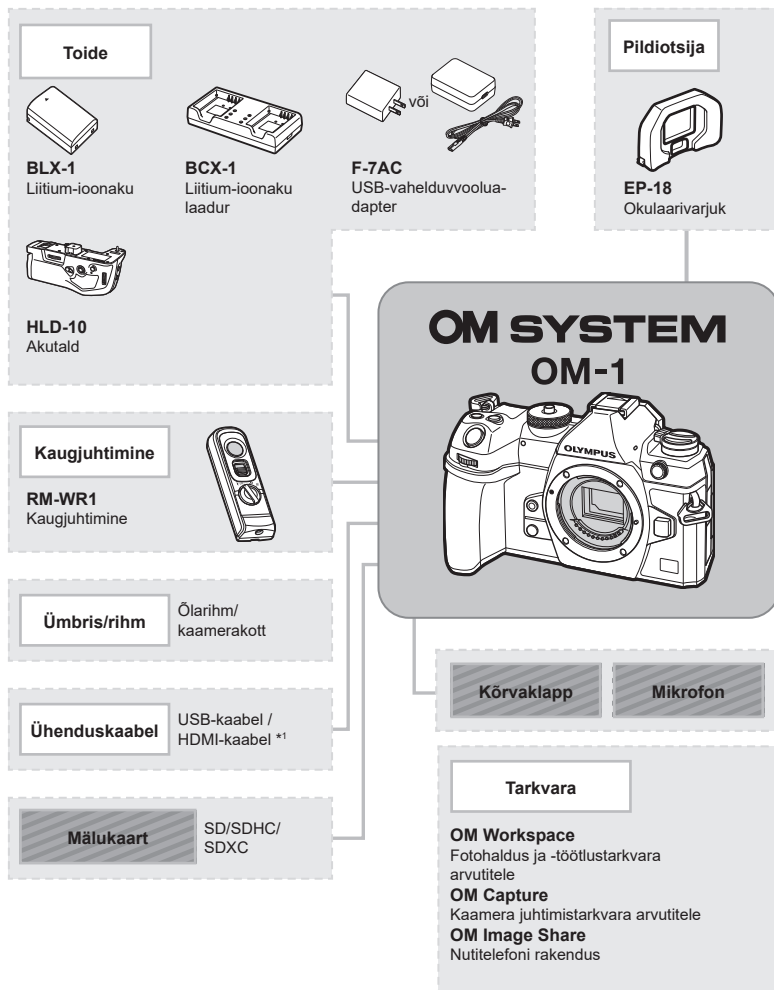

□ : OM-1 ühilduvad tooted

■ : kauplustes saadaolevad tooted

Kõige värskem teave on meie veebilehel.

*1 HDMI-kaableid müüvad muu tootja tarnijad.

*2 Adapteriga ei ole võimalik kasutada kõiki objektive. Üksikasjad leiate meie veebisaidilt.

*3 Vaadake teavet ühilduvate objektiviivide kohta meie veebilehelt.

Objektiiv



Micro Four Thirdsi süsteemi objektiivid



MMF-2/MMF-3²
Four Thirdsi adapter



Four Thirdsi
süsteemi objektiivid

Konverter³

MC-20
Telekonverter

MC-14
Telekonverter

FCON-P01
Fisheye

MCON-P02
Makro

Väik



FL-LM3
Elektrooniline väik



FL-900R
Elektrooniline väik

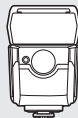

FL-700WR
Elektrooniline väik

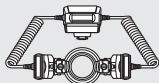

STF-8
Makroväik



FC-WR
Juhtmeta raadiosaatja



FR-WR
Juhtmeta raadiovastuvõtja

10

Teave

Kaamera puhastamine ja hoiulepanek

Kaamera puhastamine

Lülitage kaamera välja ja eemaldage sellest enne puhastamist aku.

- Ärge kasutage tugevaid lahusteid, nagu benseen või alkohol, ega keemiliselt töödeldud riiet.

Väliselt

- Pühkige õrnalt pehme lapiga. Kui kaamera on väga määrdunud, leotage lappi kerges seebivees ja väänake hästi välja. Pühkige kaamerat niiske lapiga ja kuivatage seejärel kuiva lapiga. Pärast kaamera kasutamist rannas kasutage puhtas vees niisutatud ja hästi väljaväänatud lappi.

Ekraan

- Pühkige õrnalt pehme lapiga.

Objektiiv

- Eemaldage tolmu objektiviilt poodides saadaoleva puhuriga. Pühkige objektiivi õrnalt puhastuspaberiga.

Hoiustamine

- Kui kavatsete kaamera pikemaks ajaks hoiule panna, võtke aku ja mälukaart välja. Paigutage kaamera jahedasse, kuiva ja õhutatud kohta.
- Paigaldage aeg-ajalt aku ja kontrollige kaamera talitlust.
- Eemaldage tolmu ja muud võõrkehaded korpusest ja tagakattelt enne nende eemaldamist.
- Kui objektiiv ei ole kaamera küljes, kinnitage kindlasti kerekork, et vältida tolmu sattumist kaamerasse. Enne objektiivi hoiustamist pange objektiivi esi- ja tagakate kindlasti tagasi.
- Pärast kasutamist puhastage kaamerat.
- Ärge hoiustage koos putukatõrjevahenditega.
- Hoiduge kaamera paigutamisest kohtadesse, kus kasutatakse kemikaale, nii kaitsete kaamerat korrosiooni eest.
- Kui objektiivi ei puhastata, võib objektiivi pinnale tekkida hallitus.
- Kui kaamerat ei ole pikka aega kasutatud, kontrollige enne pildistamist kaamera iga osa hoolikalt. Enne oluliste piltide tegemist tehke kindlasti proovivõte, et kontrollida, kas kaamera töötab õigesti.

Sensori puhastamine ja kontrollimine

Kaameral on tolmueemaldusfunktsioon, mis aitab ultrahelivibratsiooni abil vältida tolmu sattumist sensorisse ning eemaldada sensori pinnalt tolmu ja saasta. Tolmueemaldusfunktsioon hakkab kaamera sisselülitamisel automaatselt tööle. Tolmueemaldusfunktsioon töötab samal ajal piksli kontr. funktsiooniga, mis kontrollib pildisensori ja pilditöötluslülituse seisundit. Kuna tolmueemaldusfunktsioon aktiveeritakse toite igal sisselülitamisel, siis peaks tolmu tõhusaks eemaldamiseks hoidma kaamerat püstasendis.

Piksli kontr. – pilditöötlusfunktsioonide kontrollimine

Piksli kontr. funktsioon võimaldab kaameral kontrollida ja kohandada sensorit ja pilditöötlusfunktsioone. Parimate tulemuste saavutamiseks lõpetage pildistamine ja taasesitus ning oodake enne kontrolli tegemist vähemalt minut.

1 Valige [Pixel Mapping] (lk 258).

2 Valige [Yes] ja vajutage nuppu .

- Piksli kontr. kestuse ajal kuvatakse riba [Busy]. Kui sensori korrastus on lõpetatud, taastatakse menüü.
- Kui peaksite kaamera piksli kontr. ajal kogemata välja lülitama, alustage uuesti punktist 1.

Pildistusnõuanded ja -teave

Kaamera ei lülitu sisse, kuigi aku on paigaldatud

Aku ei ole täielikult laetud

- Laadige akut ettenähtud USB-vahelduvvooluadapteriga.

Aku on külma tõttu ajutiselt töövõimetu

- Akujõudlus langeb madalatel temperatuuridel. Võtke aku välja ja soojendage seda mõnda aega oma taskus.

Kuvatakse dialoog, milles palutakse valida keel

See võib juhtuda järgmistes olukordades.

- Kaamera lülitatakse esimest korda sisse.
- Te pole keelt valinud.

Vt „Esmane seadistamine“ (lk 31) ja valige keel.

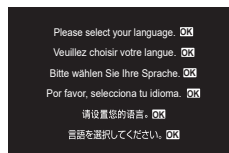

Kaamera ei pildista päästiku vajutamisel

Kaamera on automaatselt välja lülitunud

- Kui funktsiooni [Quick Sleep Mode] olekuks on valitud [On] (lk 255), lülitub kaamera unerežiimile, kui määratud aja jooksul ei tehta ühtegi toimingut. Unerežiimist väljumiseks vajutage päästik pooleldi alla.
- Kaamera lülitub aku säästmiseks automaatselt unerežiimile, kui määratud aja jooksul ei tehta ühtegi toimingut. [Sleep] (lk 254)
Kui pärast unerežiimile lülitumist ei tehta määratud aja jooksul ühtegi toimingut, lülitub kaamera automaatselt välja. [Auto Power Off] (lk 254)

Väik laeb parajasti

- Kui laadimine on pooleli, vilgub ekraanil märk ⚡. Oodake, kuni vilkumine lõpeb ja seejärel vajutage päästikule.

Fookuse leidmine ei õnnestu

- Kaamera ei suuda fokuseerida objekte, mis on liiga lähedal või mis ei sobi automaatfookuse jaoks (ekraanil vilgub AF-kinnitustähis). Suurendage vahekaugust objektiga või fookustage kõrge kontrastsusega objektile, mis on kaamerast sama kaugel kui peamine objekt, muutke kompositsiooni ja pildistage.

Raskesti fookuseeritavad objektid

Autofookusega võib teravustamine olla raskendatud järgmistes tingimustes.

AF-kinnitustähis vilgub.
Need objektid ei ole fookuses.

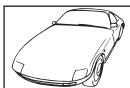

Madala kontrastsusega objekt



Kaadri keskel on liiga erk valgus

AF-kinnitustähis süttib, kuid objekt ei ole fookuses.



Erinevatel kaugustel paiknevad objektid

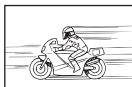

Kiiresti liikuvad objektid





Objekt on väljaspool AF-ala

Müra vähendamine on aktiveeritud.

- Öövõtete puhul on säriaeg pikem ja piltidele võib tekkida müra. Kaamera aktiveerib müravähenduse protsessi pärast pika säriajaga pildistamist. Sel ajal ei ole võimalik pildistada. Saate määrata funktsiooni [Noise Reduction] olekusse [Off].

 [Noise Reduction] (lk 117)

AF-punktide arvu on vähendatud

AF-sihikute suurus ja arv muutub funktsioonide [Digital Tele-converter] (lk 166), [Aspect] (lk 144), rühma sihtmärgi (lk 77), funktsioonide [Drive /☺] ning  Image Stabilizer seadete järgi.

Kuupäev ja kellaaeg on määramata

Kaamerat kasutatakse ostu ajal kehtinud sätetega

- Ostu ajal ei ole kuupäeva ega kellaaega määratud. Enne kaamera kasutamist määrake kuupäev ja kellaaeg.  „Esmane seadistamine“ (lk 31)

Aku on kaamerast välja võetud

- Kui jätate kaamera ilma akuta umbes üheks päevaks, lähtestatakse kuupäeva ja kellaaaja seaded tehase vaikeväärtustele (sisemõõtmised). Kui aku oli kaameras enne eemaldamist vaid lühikest aega, tühistatakse seaded kiiremini. Veenduge enne oluliste piltide tegemist, et kuupäeva ja kellaaaja seaded on õiged.

Seadistatud funktsioonid taastatakse tehase vaikeäsetele

Kohandatud režiimides (režiimides **C1–C4**) määratud seaded lähtestatakse salvestatud väärtustele, kui valitakse muu pildistusrežiim või kaamera lülitatakse välja. Kui elementide [Save Settings] puhul valitud [Hold], salvestatakse seadete muudatused kohandatud režiimi valimisel automaatselt valitud režiimi.  „Sättemuudatuste salvestamine kohandatud režiimides“ (lk 57)

Tehtud pilt paistab valkjās

See võib juhtuda, kui pildistate vastu valgust või pooleldi vastu valgust. Põhjuseks on nähtus nimega helk ehk läbipaistvus. Võimaluse korral kaaluge kompositsiooni, kus tugev valgusallikas ei jää pildile. Helk võib ilmnedä isegi siis, kui valgusallikas ei jää pildile. Kasutage objektiivī valgusallika eest varjamiseks varjukit. Kui objektiivivarjuk ei aita, kasutage valguse varjamiseks oma kätt.  „Vahetatavad objektiivid“ (lk 291)

Tehtud pildil ilmuvad objektile tundmatud heledad laigud

Seda võivad põhjustada anduri põlevad pikslid. Viige läbi [Pixel Mapping]. Kui probleemi ei õnnestu kõrvaldada, korrake piksli kontrolli.  „Piksli kontr. – pilditöötlusfunktsioonide kontrollimine“ (lk 305)

Funktsioonid, mida ei saa menüüdest valida

Kui avate menüü, kuvatakse üksused, mida ei saanud seadistada, tuhmilt.

Kui tuhm üksus on valitud ja vajutate nuppu , kuvatakse põhjus, miks see pole kuvatav.

Järgige kuvajuhiseid ja kontrollige sätteid (lk 65).

Funktsioonid, mida ei saa määrata LV superjuhtpaneelil

Mõned funktsioonid ei pruugi olla olenevalt võttesätetest saadaval. Kontrollige, kas sama funktsioon kuvatakse menüüdes tuhmina (lk 65).

Ese näib olevat moonutatud

Järgmised funktsioonid kasutavad elektroonilist säritust:



video salvestamine (lk 59), vaikne režiim (lk 132), Pro Capture (lk 133), kõrge eraldusvõimega võte (lk 156), fookuse kaheldamine (lk 178), fookuse liitmine (lk 160), vahetu ND filter (lk 158), HDR (lk 162).

Eseme kiiresti liikumine või kaamera järsk liikumine võib põhjustada moonustumist. Vältige kaamera järsku liigutamist või kasutage tavapärasit sarivõtet.

Piltidel esinevad triibud

Järgmised funktsioonid, mis võivad põhjustada triipe vöbeleamise ja muude luminofoor- ja LED-valgustusega kaasnevate ilmingutega, kasutavad elektroonilist säri; tegu on efektiga, mida mõnikord saab vähendada, kui valida aeglasemad säriajad:

video salvestamine (lk 59), vaikne režiim (lk 132), Pro Capture (lk 133), kõrge eraldusvõimega võte (lk 156), fookuse kaheldamine (lk 178), fookuse liitmine (lk 160), vahetu ND filter (lk 158), HDR (lk 162).

Virvenduse vähendamiseks saate valida lühema säriaja. Samuti saate virvendust vähendada virvenduse skannimise teel.  [Flicker Scan],  [Flicker Scan] (lk 108)

Kuvatakse ainult objekt ja teavet ei kuvata

Kuvaseadistuseks saab [Image Only]. Vajutage kuvarežiimi vahetamiseks nuppu **INFO**.

Fookuserežiimi ei saa käsirežiimist välja lülitada (manuaalfookus)

Kasutataval objektiivil võib olla MF-lülitemehhanism. Sel juhul valitakse manuaalfookus siis, kui fookusrõngas libistatakse kaamera kehapoolsele küljele. Kontrollige objektiivi.









 „MF-lüliti objektiivid“ (lk 292)









Monitoril ei kuvata midagi

Kui miski, nt teie nägu, käsi või rihm läheneb pildisijale, lülitub monitor välja ja pildiotsija sisse.

 „Ekraanikuvade vahetamine“ (lk 37)

Veateated

Ekraani näidik	Võimalik põhjus	Korrigeeriv toiming
 No Card	Mälukaarti ei ole sisestatud või seda ei saa tuvastada.	Sisestage kaart. Või sisestage kaart korralikult uuesti.
 ① Card Error	Pesas 1 on mälukaardiga probleem.	Eemaldage mälukaart ja sisestage see uuesti. Kui probleem püsib, vormindage kaart. Kui see ei õnnestu, pole kaarti võimalik kasutada.
 ② Card Error	Pesas 2 on mälukaardiga probleem.	
 ① Write Protect	Pesa 1 mälukaart on kirjutuskaitstud („lukustatud“).	Mälukaardi kirjutuskaitse lüliti on asendis „LOCK“. Viige lüliti tagasi avatud asendisse (lk 25).
 ② Write Protect	Pesa 2 mälukaart on kirjutuskaitstud („lukustatud“).	
 ① Card Full	<ul style="list-style-type: none"> Pildistamine pole lubatud; pesa 1 mälukaardil pole enam piltide jaoks ruumi. Pildistamine pole lubatud; pesa 1 mälukaart on täis. 	Sisestage teine mälukaart või kustutage pilte. Enne kustutamist veenduge, et kõik vajalikud pildid oleksid arvutises kopeeritud. Kui [↓□/□], [↑□/□], [↓□=□] või [↑□=□] on üksuses [📷 Save Settings] valitud (lk 242), valige muu seadistus.
 ② Card Full	<ul style="list-style-type: none"> Pildistamine pole lubatud; pesa 2 mälukaardil pole enam piltide jaoks ruumi. Pildistamine pole lubatud; pesa 2 mälukaart on täis. 	
 ① No Picture	Taasesitus pole võimalik; pesas 1 oleval kaardil puuduvad pildid.	Valitud mälukaardil ei ole pilte. Tehke pildid enne taasesitusrežiimi valimist.
 ② No Picture	Taasesitus pole võimalik; pesas 2 oleval kaardil puuduvad pildid.	

Ekraani näidik	Võimalik põhjus	Korrigeeriv toiming
 ① Picture Error	Valitud fail on kahjustunud ning seda pole võimalik esitada. Teine võimalus on see, et pilt on vormingus, mida kaamera ei toeta.	Saate pildi kuvada arvutis pildindustarkvara vms programmi abil. Kui pilti ei õnnestu arvutis kuvada, võib fail olla kahjustatud.
 ② Picture Error		
 ① The Image Cannot Be Edited	Kaamera retušimisfunktsioone ei õnnestu teiste seadmetega salvestatud piltidele rakendada.	Saate pilti retuššida arvutis vm seadmes.
 ② The Image Cannot Be Edited		
Y/M/D	Kellaaega pole määratud.	Määrake kellaaeg (lk 257).
 Heat	Kaamera sisetemperatuur on tõusnud seeriavõtte tõttu.	Lülitage kaamera välja ja oodake sisetemperatuuri alanemist.
 Internal camera temperature is too high. Please wait for cooling before camera use.		Oodake veidi, kuni kaamera automaatselt välja lülitub. Enne edasist kasutamist laske kaamerale seest jahtuda.
 Battery Empty	Aku tühi.	Laadige aku täis.
 No Connection	Kaamera ei ole arvuti, printeri, HDMI-ekraani või mõne muu seadmega õigesti ühendatud.	Ühendage kaamera uuesti.
The lens is locked. Please extend the lens.	Sissetõmmatav objektiiv jääb sissetõmmatuks.	Pikendage objektiivi.
Please check the status of a lens.	Kaamera ja objektiivi ühenduses esineb viga.	Lülitage kaamera välja, kontrollige objektiivi ühendust ning lülitage kaamera uuesti sisse.

Vaikesätted

*1: saab lisada funktsioonile [Assign].

*2: vaikeoleku taastamiseks valige [Initialize All Settings] üksusele [Reset/Initialize Settings].

*3: vaikeoleku taastamiseks valige [Reset Shooting Settings] üksusele [Reset/Initialize Settings].













Superjuhtpaneel

Pildistusrežiim	Funktsioon	Vaikimisi	*1	*2	*3	
P/A/S/M/B	Shooting Mode	P	—	—	—	43
	Shutter Speed	1/250 (suvandiga S/M), Bulb (suvandiga B)	✓	✓	✓	47
	Aperture Value	F5.6	✓	✓	✓	45
	ISO	ISO Auto	✓	✓	✓	113
	AF Target Mode	[]Small	✓	✓	✓	77
	Exposure Comp.	±0.0	✓	✓	✓	106
	Wi-Fi/Bluetooth	—	—	—	—	261
	Picture Mode	Natural	✓	✓	✓	145
	WB	WB Auto	✓	✓	✓	150
	Kelvin	5400K (kui [WB] on suvandiga [CWB])	✓	✓	—	150
	Button Function	—	✓	✓	—	208
	AF Mode	S-AF	✓	✓	✓	72
	Face & Eye Detection	Off	✓	✓	—	88
	Flash Mode		✓	✓	✓	120
	Flash Exposure Comp.	±0.0	✓	✓	✓	123
	Manual Value	Full (kui funktsioon [Flash Mode] on suvandiga [Manual])	✓	✓	✓	121
	Drive		✓	✓	✓	126
	Metering		✓	✓	✓	109
	Aspect	4:3	✓	✓	✓	144
	Image Stabilizer	S-IS Auto	✓	✓	✓	136
	Card Slot Settings	Standard	✓	✓	—	242
	1	L F (kui kõrge eraldusvõimega võtte suvand on F+RAW)	✓	✓	✓	140
	2	L F (kui kõrge eraldusvõimega võtte suvand on F+RAW)	✓	✓	✓	140
		4K 60p L-8	✓	✓	✓	141

10

Teave

Pildistusrežiim	Funktsioon	Vaikimisi	*1	*2	*3	
(video)	Mode	P	—	✓	—	59
	Shutter Speed	1/250	—	✓	✓	47
	Aperture Value	F5.6	—	✓	✓	45
	ISO	ISO Auto	—	✓	✓	113
	AF Target Mode	[]Middle	—	✓	✓	77
	Exposure Comp.	±0.0	✓	✓	✓	106
	Wi-Fi/Bluetooth	—	—	—	—	261
	Picture Mode	3 Natural	✓	✓	✓	149
	WB	WB Auto	—	✓	✓	150
	Kelvin	5400K (kui [WB] on suvandiga [CWB])	—	✓	—	150
	Button Function	—	—	✓	—	208
	AF Mode	C-AF	✓	✓	✓	72
	Face & Eye Detection	☹ Off	✓	✓	—	88
	Image Stabilizer	M-IS1	—	✓	✓	136
		60p L-8	✓	✓	✓	141
	Sound Recording Level	±0	—	✓	—	62
	Headphone Volume	8	—	✓	—	62

Pildistusrežiim	Funktsioon	Vaikimisi	*1	*2	*3	
RC-režiim	Shooting Mode	P	—	—	—	43
	Shutter Speed	1/250 (suvandiga S/M), Bulb (suvandiga B)	✓	✓	✓	47
	Aperture Value	F5.6	✓	✓	✓	45
	 ISO	ISO Auto	✓	✓	✓	113
	 AF Target Mode	[#]Small	✓	✓	✓	77
	Exposure Comp.	±0.0	✓	✓	✓	106
	Wi-Fi/Bluetooth	—	—	—	—	261
	 Picture Mode	 Natural	✓	✓	✓	145
	 WB	WB Auto	✓	✓	✓	150
	 Kelvin	5400K (kui [ WB] on suvandiga [CWB])	✓	✓	—	150
	 Button Function	—	✓	✓	—	208
	A mode	TTL	✓	✓	✓	298
	B mode	Off	✓	✓	✓	
	C mode	Off	✓	✓	✓	
	Flash compensation	Off	✓	✓	✓	
	Flash output	±0.0 (kui suvand on TTL/ Autom.)	✓	✓	✓	
	Flash Mode	1/1 (käsitsirežiimis)	✓	✓	✓	
	 /FP	 (Normaalne)	✓	✓	✓	
	 optical signal strength	Low	✓	✓	✓	
	Channel	Ch1	✓	✓	✓	

Leht	Funktsioon	Vaikimisi	*1	*2	*3					
1. Basic Settings/Image Quality										
Custom Mode	C1	Recall	—	—	—	56				
		Assign	Pildistusrežiim: P Pildi kvaliteet: F+RAW	—	—		—			
		Save Settings	Reset	—	✓		—			
	C2	Recall	—	—	—		56			
		Assign	Pildistusrežiim: P Pildi kvaliteet: F+RAW	—	—			—		
		Save Settings	Reset	—	✓			—		
	C3	Recall	—	—	—			56		
		Assign	Pildistusrežiim: P Pildi kvaliteet: F+RAW	—	—				—	
		Save Settings	Reset	—	✓				—	
	C4	Recall	—	—	—				56	
		Assign	Pildistusrežiim: P Pildi kvaliteet: F+RAW	—	—					—
		Save Settings	Reset	—	✓					—
		F	✓	✓	✓	140				
Detailed Settings	-1	Pikslite arv: L Tihendus: SF	✓	✓	—	140				
	-2	Pikslite arv: L Tihendus: F	✓	✓	—					
	-3	Pikslite arv: L Tihendus: N	✓	✓	—					
	-4	Pikslite arv: M1 Tihendus: N	✓	✓	—					
Image Aspect		4:3	✓	✓	✓	144				
Image Review		Off	✓	✓	—	42				
Shading Comp.		Off	✓	✓	✓	144				

Leht	Funktsioon	Vaikimisi	*1	*2	*3		
2. Picture Mode/WB							
	Picture Mode	Natural	✓	✓	✓	145	
	Picture Mode Settings	Kõik üksused: ✓	✓	✓	—	149	
	WB	WB Auto	✓	✓	✓	150	
	All	A-B	✓	✓	—	153	
		G-M	0	✓	✓		—
	Keep Warm Color	On	✓	✓	✓	154	
	+WB	Off	✓	✓	—	154	
	Color Space	sRGB	✓	✓	✓	155	
3. ISO/Noise Reduction							
	ISO-A Upper/ Default	Upper Limit	25600	✓	✓	✓	114
		Default	200	✓	✓	✓	
	ISO-A Lowest S/S		Auto	✓	✓	✓	115
	ISO-Auto		P/A/S/M	✓	✓	—	115
	ISO Step		1/3EV	✓	✓	✓	114
	Noise Filter		Standard	✓	✓	✓	116
	Low ISO Processing		Drive Priority	✓	✓	✓	116
	Noise Reduction		Auto	✓	✓	✓	117
4. Exposure							
	Flicker Scan		Off	✓	✓	✓	108
	EV Step		1/3EV	✓	✓	✓	107
	Exposure Shift		±0	✓	✓	—	107
			±0	✓	✓	—	
			±0	✓	✓	—	
5. Metering							
	Metering			✓	✓	✓	109
	Metering during		Auto	✓	✓	✓	110
	Auto Reset		No	✓	✓	✓	110
	AEL by half-pressing		S-AF Only	✓	✓	✓	111
	Metering during		Yes	✓	✓	✓	112
	[::]Spot Metering		Kõik üksused: ✓	✓	✓	✓	112
6. Flash							
	RC Mode		Off	✓	✓	✓	124
	X-Sync.		1/250sec	✓	✓	✓	124
	Slow Limit		1/60sec	✓	✓	✓	124
			Off	✓	✓	✓	124
	Balanced Flash Metering		Off	✓	✓	✓	125
	Flash Mode Settings	Reduce Red-eye	No	✓	✓	✓	123
		Synchro Settings	First Curtain	✓	✓	✓	

Leht	Funktsioon	Vaikimisi	*1	*2	*3	
7. Drive Mode						
	Drive	<input type="checkbox"/>	✓	✓	✓	126
	Anti-Flicker Shooting	Off	✓	✓	✓	135
	Sequential Shooting Settings	✓	✓	✓	—	128
	Max fps	10fps	✓	✓	✓	
	Frame Count Limiter	Off	✓	✓	✓	
		✓	✓	✓	—	
	Max fps	20fps	✓	✓	✓	
	Frame Count Limiter	Off	✓	✓	✓	
	SH1	✓	✓	✓	—	
	Max fps	120fps	✓	✓	✓	
	Frame Count Limiter	Off	✓	✓	✓	
	SH2	✓	✓	✓	—	
	Max fps	50fps	✓	✓	✓	
	Frame Count Limiter	Off	✓	✓	✓	
	ProCap	✓	✓	✓	—	
	Max fps	20fps	✓	✓	✓	
	Pre-shutter Frames	10	✓	✓	✓	
	Frame Count Limiter	50	✓	✓	✓	
	ProCap SH1	✓	✓	✓	—	
	Max fps	128fps	✓	✓	✓	
	Pre-shutter Frames	28	✓	✓	✓	
	Frame Count Limiter	50	✓	✓	✓	
	ProCap SH2	✓	✓	✓	—	
	Max fps	50fps	✓	✓	✓	
	Pre-shutter Frames	12	✓	✓	✓	
	Frame Count Limiter	50	✓	✓	✓	
	Self-timer Settings 12	✓	✓	✓	—	130
	12	<input type="checkbox"/> (✓ puudub)	✓	✓	—	
	2	✓	✓	✓	—	
	2	✓	✓	✓	—	
	C	✓	✓	✓	—	
	Number of Frames	3f	✓	✓	✓	
	Timer	1sec	✓	✓	✓	
	Interval Length	0.5sec	✓	✓	✓	
	Every Frame AF	Off	✓	✓	✓	
	C	<input type="checkbox"/> (✓ puudub)	✓	✓	—	
	Number of Frames	3f	✓	✓	✓	
	Timer	1sec	✓	✓	✓	
	Interval Length	0.5sec	✓	✓	✓	
	Every Frame AF	Off	✓	✓	✓	

Leht	Funktsioon	Vaikimisi	*1	*2	*3		
Anti-Shock[]	Anti-Shock[]	Off	✓	✓	—	131	
	Settings	Waiting Time	0sec	✓	✓		
	Silent[]	Settings	Waiting Time	0sec	✓	✓	132
		Noise Reduction	Off	✓	✓	—	
			Ära luba	✓	✓	—	
AF Illuminator		Ära luba	✓	✓	—		
	Flash Mode	Ära luba	✓	✓	—		
8. Image Stabilizer							
	Image Stabilizer	S-IS Auto	✓	✓	✓	136	
	Image Stabilizer	Fps Priority	✓	✓	✓	138	
	Image Stabilizer	On	—	✓	✓	138	
	Handheld Assist	Off	✓	✓	✓	139	
	Lens I.S. Priority	Off	✓	✓	✓	139	

2 Vahekaart

























Leht	Funktsioon	Vaikimisi	*1	*2	*3	
1. Computational Modes						
High Res Shot	High Res Shot	Off	✓	✓	✓	156
		F+RAW	✓	✓	✓	
	Waiting Time	0sec	✓	✓	—	
	Charge Time	0sec	✓	✓	—	
Live ND Shooting	Live ND Shooting	Off	✓	✓	✓	158
	ND Number	ND8(3EV)	✓	✓	—	
	LV Simulation	On	✓	✓	—	
Focus Stacking	Focus Stacking	Off	✓	✓	✓	160
	Set number of shots	8	✓	✓	—	
	Set focus differential	5	✓	✓	—	
	Charge Time	0sec	✓	✓	—	
HDR		Off	✓	✓	✓	162
Multiple Exposure	Multiple Exposure	Off	—	✓	✓	163
	Auto Gain	Off	—	✓	✓	
	Overlay	Off	—	✓	✓	

Leht	Funktsioon	Vaikimisi	*1	*2	*3	
2. Other Shooting Functions						
	Digital Tele-converter	Off	✓	✓	✓	166
Interval Shooting	Interval Shooting	Off	—	✓	✓	167
	Number of Frames	100	—	✓	✓	
	Start Waiting Time	00:00:01	—	✓	✓	
	Interval Length	00:00:01	—	✓	✓	
	Interval Mode	Time Priority	—	✓	✓	
	Exposure Smoothing	On	—	✓	✓	
	Time Lapse Movie	Off	—	✓	✓	
	Movie Settings	Movie Resolution	FullHD	—	✓	
	Frame Rate	10fps	—	✓	✓	
Keystone Comp.		Off	✓	✓	✓	170
Fisheye Compensation	Fisheye Compensation	Off	✓	✓	✓	171
	Angle	1	✓	✓	—	
	/Correction	Off	✓	✓	—	
BULB/TIME/COMP Settings	Bulb/Time Focusing	On	✓	✓	✓	173
	Bulb/Time Timer	8min	✓	✓	✓	
	Live Composite Timer	3h	✓	✓	✓	
	Bulb/Time Monitor	-7	✓	✓	—	
	Live Bulb	Off	✓	✓	—	
	Live Time	0.5sec	✓	✓	—	
	Composite Settings	1/2sec	✓	✓	—	
3. Bracketing						
AE BKT		Off	✓	✓	✓	174
WB BKT	A-B	Off	✓	✓	✓	175
	G-M	Off	✓	✓	✓	
FL BKT		Off	✓	✓	✓	175
ISO BKT		Off	✓	✓	✓	176
ART BKT	ART BKT	Off	✓	✓	✓	177
	ART BKT Setting	Ainult ART only: ✓ (mitme tüübiga ART: märkega on ainult tüüp ✓.)	✓	✓	✓	
Focus BKT	Focus BKT	Off	✓	✓	✓	178
	Set number of shots	99	✓	✓	✓	
	Set focus differential	5	✓	✓	✓	
	Charge Time	0sec	✓	✓	✓	

Vahekaart AF

Leht	Funktsioon	Vaikimisi	*1	*2	*3	
1. AF						
	AF Mode	S-AF	✓	✓	✓	72
	AF+MF	Off	✓	✓	✓	82
Starry Sky AF Setting	AF Priority	Speed	✓	✓	✓	85
	AF Operation	AF-ON Start/Stop	✓	✓	✓	
	Release Priority	Off	✓	✓	✓	
AF by half-pressing =	S-AF	Yes	✓	✓	✓	83
	C-AF/C-AF+TR	Yes	✓	✓	✓	
AF-ON in MF mode		No	✓	✓	✓	84
Release Priority	S-AF	Off	✓	✓	✓	84
	C-AF/C-AF+TR	On	✓	✓	✓	
2. AF						
AF Illuminator		On	✓	✓	✓	96
AF Area Pointer		On1	✓	✓	✓	96
Face & Eye Detection		Off	✓	✓	—	88
Face & Eye AF Button	=	⊙ Priority	✓	✓	✓	89
	AF-ON	⊙ Priority	✓	✓	✓	
Subject Detection		Off	✓	✓	—	90
Eye Detection Frame		On	✓	✓	—	91
3. AF						
	C-AF Sensitivity	±0	✓	✓	✓	87
C-AF Center Priority	[#] Cross	✓	✓	✓	✓	86
	[■] Mid	✓	✓	✓	✓	
	[■] Large	✓	✓	✓	✓	
	[■] C1	□ (✓ puudub)	✓	✓	✓	
	[■] C2	□ (✓ puudub)	✓	✓	✓	
	[■] C3	□ (✓ puudub)	✓	✓	✓	
	[■] C4	□ (✓ puudub)	✓	✓	✓	
AF Limiter	AF Limiter	Off	✓	✓	✓	92
	Distance for On1	5.0 - 999.9m	✓	✓	✓	
	Distance for On2	10.0 - 999.9m	✓	✓	✓	
	Distance for On3	50.0 - 999.9m	✓	✓	✓	
	Release Priority	On	✓	✓	✓	
	AF Scanner	On	✓	✓	✓	94
AF Focus Adjustment	AF Focus Adjustment	Off	✓	✓	—	95
	Fine-tuning Value	±0	—	—	—	

Leht	Funktsioon	Vaikimisi	*1	*2	*3	
4. Movie AF						
	AF Mode	C-AF	✓	✓	✓	72
	C-AF Speed	±0	✓	✓	✓	87
	C-AF Sensitivity	±0	✓	✓	✓	87
5. AF Target Settings & Operations						
AF Target Mode Settings	All	✓	✓	✓	—	79
	[·] Single	✓	✓	✓	—	
	[#] Cross	✓	✓	✓	—	
	[■] Mid	✓	✓	✓	—	
	[■■] Large	✓	✓	✓	—	
	[■■■] C1	□ (✓ puudub)	✓	✓	—	
	[■■■■] C2	□ (✓ puudub)	✓	✓	—	
	[■■■■■] C3	□ (✓ puudub)	✓	✓	—	
[■■■■■■] C4	□ (✓ puudub)	✓	✓	—		
Orientation Linked [:::]	AF Target Mode	□ (✓ puudub)	✓	✓	—	97
	AF Target Point	□ (✓ puudub)	✓	✓	—	
[:::] Set Home	AF Target Mode	✓ (All)	✓	✓	✓	98
	AF Target Point	✓	✓	✓	✓	
[:::] Select Screen Settings	dial	[:::] Mode	✓	✓	✓	99
	button	Pos	✓	✓	✓	
[:::] Loop Settings	[:::] Loop Selection	Off	✓	✓	✓	100
	Via All	No	✓	✓	✓	
	AF Targeting Pad	Off	✓	✓	✓	101
6. MF						
MF Assist	Magnify	Off	✓	✓	—	102
	Peaking	Off	✓	✓	—	
	Focus Indicator	Off	✓	✓	—	
Peaking Settings	Peaking Color	Red	✓	✓	—	103
	Highlight Intensity	Normal	✓	✓	—	
	Image Brightness Adj.	Off	✓	✓	—	
	Preset MF distance	999.9m	✓	✓	✓	104
	MF Clutch	Operative	✓	✓	✓	104
	Focus Ring	↻	✓	✓	—	104
	Reset Lens	Off	✓	✓	—	105



















Leht	Funktsioon	Vaikimisi	*1	*2	*3	
1. Basic Settings/Image Quality						
	 Video Codec	H.264	✓	✓	✓	144
	 60p L-8	4K 60p L-8	✓	✓	✓	141
	 Mode	P	—	✓	—	59
	 Flicker Scan	Off	—	✓	✓	108
	 Digital Tele-converter	Off	—	✓	✓	166
2. Picture Mode/WB						
	 Picture Mode	Same as 	✓	✓	✓	145
	 View Assist	Off	—	✓	—	155
	 WB	WB Auto	—	✓	✓	150
	 All 	A-B	0	—	✓	153
		G-M	0	—	✓	
	  Keep Warm Color	On	—	✓	✓	154
3. ISO/Noise Reduction						
	 ISO-A	Upper Limit	12800	—	✓	114
		Upper/Default	200	—	✓	
	 ISO-Auto	On	—	✓	—	115
	 Noise Filter	Standard	—	✓	✓	116
4. Image Stabilizer						
	 Image Stabilizer	M-IS1	—	✓	✓	136
	 IS Level	±0	—	✓	✓	137
5. Sound Recording/Connection						
Sound Recording Settings	Recording Volume	Built-In 	±0	—	✓	180
		MIC 	±0	—	✓	
		Volume Limiter	On	—	✓	
	Wind Noise Reduction	Off	—	✓		
	Recording Rate	48kHz/16bit	—	✓		
		Plug-in Power	Off	—	✓	
Headphone Volume		8	—	✓	—	181
Time Code Settings	Time Code Mode		Drop Frame	—	✓	181
	Count Up		Rec Run	—	✓	
	Starting Time		—	—	✓	
 HDMI Output	Output Mode		Monitor	—	✓	182
	REC Bit		Off	—	✓	
	Time Code		On	—	✓	

Leht	Funktsioon	Vaikimisi	*1	*2	*3	
6. Shooting Assist						
	Center Marker	Off	—	✓	—	183
	Zebra Pattern Settings	Off	—	✓	—	184
	Level 1	80	—	✓	—	
	Level 2	Off	—	✓	—	
	Red Frame during	On	—	✓	—	185

vahekaart

Leht	Funktsioon	Vaikimisi	*1	*2	*3	
1. File						
		—	—	—	—	198
	Reset All Images	—	—	—	—	198
	Copy All	—	—	—	—	194
	Erase All	—	—	✓	—	194
2. Operations						
	Function	<input checked="" type="checkbox"/>	—	✓	—	205
	Dial Function		—	✓	—	205
	Default Setting	Recently	—	✓	—	205
	Quick Erase	Off	—	✓	✓	195
	RAW+JPEG Erase	RAW+JPEG	—	✓	—	195
	RAW+JPEG	JPEG	—	✓	—	196
3. Displays						
		On	—	✓	✓	205
	Info Settings	All items: ✓	—	✓	✓	206
	Info Settings	All items: ✓	—	✓	—	206
	Settings	[25] ja [Calendar]: ✓	—	✓	—	207
	Rating Settings	ja: ✓	—	✓	—	196

Leht	Funktsioon	Vaikimisi	*1	*2	*3		
1. Operations							
Button Settings	Button Function		Exposure Comp.	✓	✓	—	208
			High Res Shot	✓	✓	—	
		ISO	ISO	✓	✓	—	
		AF-ON	AF-ON	✓	✓	—	
		AEL	AEL	✓	✓	—	
			View Selection	✓	✓	—	
			Off	✓	✓	—	
			Off	✓	✓	—	
			Off	✓	✓	—	
				✓	✓	—	
			Preview	✓	✓	—	
		PBH	Exposure Comp.	✓	✓	—	
		PBH ISO	ISO	✓	✓	—	
	PBH AF-ON	AF-ON	✓	✓	—		
	PBH L-Fn	AF Stop	✓	✓	—		
	Button Function		Exposure Comp.	—	✓	—	208
			REC	—	✓	—	
		ISO	ISO	—	✓	—	
		AF-ON	AF-ON	—	✓	—	
		AEL	AEL	—	✓	—	
		View Selection	—	✓	—		
		Off	—	✓	—		
		Off	—	✓	—		
		Off	—	✓	—		
		Peaking	—	✓	—		
		Magnify	—	✓	—		
PBH		Exposure Comp.	—	✓	—		
PBH ISO		ISO	—	✓	—		
PBH AF-ON	AF-ON	—	✓	—			
PBH L-Fn	AF Stop	—	✓	—			
Shutter Function	Off	—	✓	—	216		







Leht	Funktsioon		Vaikimisi	*1	*2	*3		
Dial Settings	 Dial Function	P	Lever 1	 : Exposure Comp.  : Ps	✓	✓	—	216
			Lever 2	 : ISO  : WB				
		A	Lever 1	 : Exposure Comp.  : Aperture Value				
			Lever 2	 : ISO  : WB				
		S	Lever 1	 : Exposure Comp.  : Shutter Speed				
			Lever 2	 : ISO  : WB				
		M/B	Lever 1	 : Aperture Value  : Shutter Speednnn				
			Lever 2	 : Exposure Comp.  : ISO				

Leht	Funktsoon		Vaikimisi	*1	*2	*3			
	Dial Function	P	Lever 1	: Exposure Comp. : Exposure Comp.	—	✓	—	216	
			Lever 2	: VOL : VOL					
		A	Lever 1	: Exposure Comp. : Aperture Value					
			Lever 2	: VOL : VOL					
		S	Lever 1	: Exposure Comp. : Shutter Speed					
			Lever 2	: VOL : VOL					
	M	Lever 1	: Aperture Value : Shutter Speed						
		Lever 2	: VOL : ISO						
		Loop in Menu Tab		No	—	✓	—	238	
		Dial Direction	Exposure Ps	Dial1 Dial1	✓ ✓	✓ ✓	— —	218	
Multi Selector Settings	Center Button		Off	✓	✓	—	218		
	Direction Key		[::]	✓	✓	—			
Fn Lever Settings	Fn Lever Function		mode2	—	✓	—	220		
	Fn Lever Function		mode2	—	✓	—	220		
	Fn Lever/Power Lever		Fn	—	✓	—	222		
Electronic Zoom Settings	Elec. Zoom Speed		Normal	✓	✓	—	222		
	Elec. Zoom Speed		Normal	—	✓	—			
	Lock		Off	✓	✓	—	223		

Leht	Funktsioon	Vaikimisi	*1	*2	*3	
2. Operations						
	LV Close Up Mode	mode2	✓	✓	—	223
	Lock	Off	✓	✓	—	224
	Priority Set	No	—	✓	—	238
Menu Cursor Settings	Page Cursor Position	Reset	—	✓	—	237
	Menu Start Position	Recently	—	✓	—	
	Shortcut to B Mode Settings	On	✓	✓	—	
Press-and-hold Time	End LV	0.7sec	✓	✓	—	224
	Reset LV Frame	0.7sec	✓	✓	—	
	Reset	0.7sec	✓	✓	—	
	Reset	0.7sec	✓	✓	—	
	Reset	0.7sec	✓	✓	—	
	Reset	0.7sec	✓	✓	—	
	Reset	0.7sec	✓	✓	—	
	Reset	0.7sec	✓	✓	—	
	Reset	0.7sec	✓	✓	—	
	Reset	0.7sec	✓	✓	—	
	Call EVF Auto Switch	0.7sec	✓	✓	—	
	Reset	0.7sec	✓	✓	—	
	End	0.7sec	✓	✓	—	
	Switch Lock	0.7sec	✓	✓	—	
	End Flicker Scan	0.7sec	✓	✓	—	
	Call WB BKT Setting	0.7sec	✓	✓	—	
	Call ART BKT Setting	0.7sec	✓	✓	—	
Call Focus BKT Setting	0.7sec	✓	✓	—		
Call Setting	0.7sec	✓	✓	—		
3. Live View						
	LV Mode	Standard	✓	✓	—	225
	Night Vision	Off	✓	✓	—	225
	Frame Rate	Normal	✓	✓	—	225
	Art LV Mode	mode1	✓	✓	—	226
	Anti-Flicker LV	Off	✓	✓	—	226
	Selfie Assist	On	—	✓	—	227

Leht	Funktsioon	Vaikimisi	*1	*2	*3	
4. Information						
	EVF Style	Style 2	—	✓	—	228
	Info Settings	[Image Only], [Information 1] ja [Information 2]: ✓	✓	✓	—	230
	Info by half-pressing	On2	✓	✓	—	231
	Info Settings	[Image Only], [Information 1] ja [Information 2]: ✓	✓	✓	—	232
	Level Gauge	On	✓	✓	—	233
	Info Settings	[Image Only] ja [Information 1]: ✓	—	✓	—	231
5. Grid/Other Displays						
Grid Settings	Display Color	Preset 1	✓	✓	—	234
	Displayed Grid	Off	✓	✓	—	
	Color of Preset 1	R/G/B: 38 α: 75%	✓	✓	—	
	Color of Preset 2	R: 180 G/B: 0 α: 75%	✓	✓	—	
Grid Settings	Exclusive for	Off	✓	✓	—	235
	Display Color	Preset 1	✓	✓	—	
	Displayed Grid	Off	✓	✓	—	
	Color of Preset 1	R/G/B: 38 α: 75%	✓	✓	—	
	Color of Preset 2	R: 180 G/B: 0 α: 75%	✓	✓	—	
Grid Settings	Exclusive for	Off	—	✓	—	234
	Display Color	Preset 1	—	✓	—	
	Displayed Grid	Off	—	✓	—	
	Color of Preset 1	R/G/B: 38 α: 75%	—	✓	—	
	Color of Preset 2	R: 180 G/B: 0 α: 75%	—	✓	—	
Multi Function Settings		Kõik üksused peale ISO: ✓	✓	✓	—	236
Histogram Settings	Highlight	255	✓	✓	—	236
	Shadow	0	✓	✓	—	

Leht	Funktsioon	Vaikimisi	*1	*2	*3	
1. Card/Folder/File						
	Card Formatting	—	—	—	—	241
	Card Slot Settings	Save Settings	Standard	✓	✓	242
		Save Slot		✓	✓	
		Slot		✓	✓	
	Card Slot Settings		✓	✓	—	243
	Assign Save Folder	Do not assign	—	✓	—	244
	File Name	Reset	—	✓	—	244
Edit Filename	sRGB	<u>M</u> <u>D</u> <u>D</u>	—	✓	—	245
	Adobe RGB	<u>M</u> <u>D</u> <u>D</u>	—	✓	—	
2. Information Record						
	Lens Info Settings	Off	—	✓	—	246
	dpi Settings	350dpi	✓	✓	—	247
Copyright Info.	Copyright Info.	Off	✓	✓	—	247
	Artist Name	—	—	—	—	
	Copyright Name	—	—	—	—	
3. Monitor/Sound/Connection						
	Touchscreen Settings	On	—	✓	—	249
Monitor Adjust	(Brightness)	±0	✓	✓	—	249
	(Color temperature)	A0, G0	✓	✓	—	
EVF Adjust	(Brightness)	Auto	✓	✓	—	250
	(Color temperature)	A0, G0	✓	✓	—	
Eye Sensor Settings	EVF Auto Switch	On	—	✓	—	250
	Behavior when switched	Maintain Screen	—	✓	—	
	When Monitor is Opened	Inoperative	—	✓	—	
		On	✓	✓	—	251
HDMI Settings	Output Size	4K	—	✓	—	251
	Output Frame Rate	60p Priority	—	—	—	
USB Settings	USB Mode	Select	—	✓	—	252
	Power Supply from USB	Yes	—	✓	—	
4. Wi-Fi/Bluetooth						
	Airplane Mode	Off	—	✓	—	260
	Bluetooth	Off	—	✓	—	262
	Wireless Shutter Setting	—	—	—	—	279
	Wi-Fi Connection	—	—	✓	—	271
	Settings	Power-off Standby	Off	—	✓	263
		Connection Password	—	—	—	267
		Reset Settings	—	—	—	266
Wi-Fi PC Settings	Wi-Fi MAC Address	—	—	—	—	276
	Reset Wi-Fi PC Settings	—	—	—	—	

Leht	Funktsioon	Vaikimisi	*1	*2	*3	
5. Battery/Sleep						
	 Battery Status	—	—	—	—	253
	 Battery Priority	PBH Battery	—	✓	—	253
	 Display Pattern	min	—	✓	—	253
	Backlit LCD	Hold	✓	✓	—	254
	Sleep	1min	✓	✓	—	254
	Auto Power Off	4h	✓	✓	—	254
Quick Sleep Mode	Quick Sleep Mode	Off	✓	✓	—	255
	Backlit LCD	8sec	✓	✓	—	
	Sleep	10sec	✓	✓	—	
6. Reset/Clock/Language/Others						
Reset/Initialize Settings	Reset Shooting Settings	—	—	—	—	257
	Initialize All Settings	—	—	—	—	
 Settings		—	—	—	—	257
	Time Zone	—	—	—	—	
		—	—	—	—	257
Level Adjust		—	—	✓	—	258
Pixel Mapping		—	—	—	—	258
Firmware Version		—	—	—	—	258
Certification		—	—	—	—	258

Mälukaardi mälu maht

Mälukaardi mälu maht: fotod

Arvud on toodud 64 GB SDXC-kaardi kohta, mida kasutatakse fotode salvestamisel kuvasuhtega 4:3.

Salvestusrežiim	Pildi suurus (pikslite arv)	Tihendussuhe	Failivorming	Faili (ligikaudne) suurus (MB)	Allesjäänud salvestatavate piltide arv
80 F+RAW	(Statiiv) 10368×7776	Kadudeta tihendus	ORF	(Statiiv) 183,6	(Statiiv) 323
	10368×7776	1/4	JPEG		
	5184×3888	Kadudeta tihendus	ORI		
50 F+RAW	(Statiiv) 10368×7776	Kadudeta tihendus	ORF	(Statiiv) 170,4	(Statiiv) 350
	(Käsiseade) 8160×6120		1/4	JPEG	(Käsiseade) 483
	8160×6120	Kadudeta tihendus	ORI	(Käsiseade) 122,9	
	5184×3888				
25 F+RAW	(Statiiv) 10368×7776	Kadudeta tihendus	ORF	(Statiiv) 159,7	(Statiiv) 376
	(Käsiseade) 8160×6120		1/4	JPEG	(Käsiseade) 534
	5760×4320	Kadudeta tihendus	ORI		
	5184×3888				
80 F	10368×7776	1/4	JPEG	35,2	1564
50 F	8160×6120	1/4	JPEG	22	2503
25 F	5760×4320	1/4	JPEG	11,2	4882
RAW	5184×3888	Kadudeta tihendus	ORF	22,4	2727
L SF		1/2,7	JPEG	13,4	4103
L F		1/4		9,2	5954
L N		1/8		4,9	11355
M1 SF	3200×2400	1/2,7	JPEG	5,4	10172
M1 F		1/4		3,8	14360
M1 N		1/8		2,2	24413
M2 SF	1920×1440	1/2,7	JPEG	2,3	24413
M2 F		1/4		1,7	32551
M2 N		1/8		1,1	48827
S1 SF	1280×960	1/2,7	JPEG	1,3	40689
S1 F		1/4		1,1	48827
S1 N		1/8		0,4	122067

Salvestusrežiim	Pildi suurus (pikslite arv)	Tihendussuhe	Failivorming	Faili (ligikaudne) suurus (MB)	Allesjäänud salvestatavate piltide arv
S2SF	1024×768	1/2,7	JPEG	1,1	54252
S2F		1/4		0,5	122067
S2N		1/8		0,3	162756

- Salvestatavate staatiliste piltide arv võib erineda olenevalt pildistatavast objektist, sellest, kas prindireserveeringuid on tehtud või mitte, ja muudest teguritest. Teatud juhul ei muutu ekraanil kuvatav salvestatavate staatiliste piltide arv isegi pildistamisel ega salvestatud fotode kustutamisel.
- Tegelik failisuurus on olenevalt pildistatavast objektist.
- Salvestatavate piltide ekraanile kuvatav maksimaalne arv on 9999.

Mälukaardi mäluhaht: videod

Arvud on esitatud 64 GB SDXC-mälukaardi kohta.

Muud seadistused kui ülikiire videosalvestus

Kaardi suurus	Liikumise kompensatsioon	Taasesituse kaadrisagedus	Mäluhaht (ligikaudne)			
			[Video Codec]: Määratud [H.264]		[Video Codec]: Määratud [H.265]	
			[Recording Rate]: Määratud [48kHz/16bit]	[Recording Rate]: Määratud [96kHz/24bit]	[Recording Rate]: Määratud [48kHz/16bit]	[Recording Rate]: Määratud [96kHz/24bit]
C4K	L-GOP	59,94p	41 minutit	41 minutit	54 minutit	54 minutit
		50,00p	41 minutit	41 minutit	54 minutit	54 minutit
		29,97p	81 minutit	80 minutit	108 minutit	105 minutit
		25,00p	81 minutit	80 minutit	108 minutit	105 minutit
		24,00p	81 minutit	80 minutit	108 minutit	105 minutit
4K	L-GOP	59,94p	41 minutit	41 minutit	54 minutit	54 minutit
		50,00p	41 minutit	41 minutit	54 minutit	54 minutit
		29,97p	81 minutit	80 minutit	108 minutit	105 minutit
		25,00p	81 minutit	80 minutit	108 minutit	105 minutit
		23,98p	81 minutit	80 minutit	108 minutit	105 minutit
FHD	A-I	59,94p	—	—	51 minutit	51 minutit
		50,00p	—	—	51 minutit	51 minutit
		29,97p	41 minutit	41 minutit	101 minutit	98 minutit
		25,00p	41 minutit	41 minutit	101 minutit	98 minutit
		23,98p	41 minutit	41 minutit	101 minutit	98 minutit
	L-GOP	59,94p	160 minutit	152 minutit	199 minutit	187 minutit
		50,00p	160 minutit	152 minutit	199 minutit	187 minutit
		29,97p	312 minutit	281 minutit	384 minutit	338 minutit
		25,00p	312 minutit	281 minutit	384 minutit	338 minutit
		23,98p	312 minutit	281 minutit	384 minutit	338 minutit

Ülikiire videosalvestus

Kaadri suurus	Liikumise kompensatsioon	Taasesituse kaadrisagedus	Anduri kaadrisagedus	Mälumaht (ligikaudne)	
				[📺] Video Codec]: Määratud [H.264]	[📺] Video Codec]: Määratud [H.265]
FHD	L-GOP	59,94p	240 kaadrit sekundis / 200 kaadrit sekundis / 120 kaadrit sekundis / 100 kaadrit sekundis	149 minutit	178 minutit
		50,00p		149 minutit	178 minutit
		29,97p		290 minutit	324 minutit
		25,00p		290 minutit	324 minutit
		23,98p		367 minutit	324 minutit

- Arvud on toodud maksimaalse kaadrisagedusega salvestatud materjali kohta. Tegelik bitikiirus varieerub olenevalt kaadrisagedusest ja salvestatud stseenist.
- Ülikiire videosalvestuse korral seadistus **[Recording Rate]** maksimaalset salvestusaega ei mõjuta.
- Kui kasutatakse SDXC-kaarti, siis videod, mis on suuremad kui 3-tunnised, salvestatakse mitme failina (sõltuvalt salvestustingimustest võib kaamera hakata videot salvestama uute faili enne, kui video pikkus ületab 3 tundi).
- SD/SDHC-kaardi kasutamisel salvestatakse videod, mis on suuremad kui 4 GB, mitme failina (olenevalt salvestustingimustest võib kaamera hakata videot salvestama uute faili enne, kui video suurus ületab 4 GB).

Tehnilised andmed

■ Kaamera

Tootetüüp	
Tootetüüp	Digitaalkaamera vahetatava Micro Four Thirdsi standardse objektiivisüsteemiga
Objektiiv	M.Zuiko Digital, Micro Four Thirdsi süsteemi objektiiv
Objektiivi kinnituseadis	Micro Four Thirdsi kinnituseadis
Võrdväärne fookuskaugus 35 mm filmikaameral	Ligikaudu kahekordne objektiivi fookuskaugus
Sensor	
Tootetüüp	4/3-tolline Live MOS-i andur
Pikslite koguarv	Umbes 22,93 miljonit pikslit
Efektivsete pikslite arv	Umbes 20,37 miljonit pikslit
Ekraani suurus	17,4 mm (H) × 13,0 mm (V)
Kuvasuhe	1,33 (4:3)
Pildiotsija	
Tüüp	Elektrooniline silmaanduriga pildiotsija
Pikslite arv	Umbes 5,76 miljonit punkti
Suumimine	100%
Vaatepunkt	Umbes 21 mm (−1 m ⁻¹)
Otsepilt	
Sensor	Kasutab sensorit Live MOS
Suumimine	100%
Ekraan	
Tootetüüp	3,0-tolline keeratav värviline TFT LCD-puutekraan
Pikslite koguarv	Umbes 1,62 miljonit punkti (kuvasuhe 3:2)
Katik	
Tootetüüp	Automatiseeritud fokaaltasandiga katik
Säriaeg	1/8000 – 60 s, aegvõte, aegpildistamine
Välgu sünkroonimiskirus	Kuni 1/250 s.
Autofookus	
Tootetüüp	Ülikiire kujutise AF
Fookuspunktid	1053 punkti
Fokuseerimispunkti valimine	Autom., valikuline
Särituse juhtimine	
Mõõtmisüsteem	TTL-mõõtmisüsteem (imager-mõõtmine) Digitaalne ESP-mõõtmine / tsentreeriv mõõtmine / punktmõõtmine
Mõõdetud vahemik	−2 kuni 20 EV (objektiiv f/2,8, samaväärne ISO 100-ga)
Pildistusrežiimid	P : programm AE (programmivahetusega); A : ava prioriteediga AE; S : särituse prioriteediga AE; M : manuaalne; B : (Bulb, Time, komposiit); C1/C2/C3/C4 : kohandatud režiimid; ☞ : video
ISO-tundlikkus	L80; L100; 200–25 600 1/3 või 1 EV sammudega
Särikompensatsioon	±5,0 EV (samm 1/3, 1/2, 1 EV)

Valge tasakaal	
Režiimi seadistamine	Autom. / eelnevalt määratav VT (7 seadet) / kohandatud VT / ühe puute VT (kaamera saab salvestada kuni 4 seadet)
Salvestamine	
Mälu	SD, SDHC ja SDXC Ühildub UHS-II-ga
Salvestussüsteem	Digitaalne salvestamine, JPEG (DCF2.0), RAW-andmed
Kehtivad standardid	Exif 2.31, Digital Print Order Format (DPOF)
Heli piltidega	Wave-vorming.
Video	MOV (H.264/MPEG-4 AVC, H.265/HEVC)
Audio	Lineaarse stereoga PCM, 16-bitine; diskreetimissagedus 48 kHz (laineformaat) Lineaarse stereoga PCM, 24-bitine; diskreetimissagedus 96 kHz (laineformaat)
Taasesitus	
Kuvavorming	Kaaderhaaval taasesitus / suurendatud taasesitus / indekskuva / kalendrikuva
Sarivõtted	
Draiverežiim	Üksik kaader; seeriavõte; põrutusvastane; vaikne; Pro Capture; iseavaja
Seeriavõtted	Kuni 10 k/s (📷) Kuni 20 k/s (📷/ProCap) Kuni 50 k/s (📷/ProCap SH2) Kuni 120 k/s (📷/ProCap SH1)
Iseavaja	Tööaeg: 12 s / 2 s / kohandatud
Energia säästmise funktsioon	Unerežiimi lülitumine: 1 minut, toite väljalülitamine: 4 tundi (seda funktsiooni saab kohandada.)
Väik	
Välgu juhtimisrežiim	TTL-AUTOM. (TTL eelvälgurežiim) / MANUAALNE
X-Sync.	1/250 s või aeglasem
Juhtmevaba kohtvõrk	
Ühilduv standard	IEEE 802.11a/b/g/n/ac *
Bluetooth®	
Ühilduv standard	Bluetoothi versioon 4.2 BLE
Välispistik	
USB (tüüp C); HDMI-mikroliitmik (tüüp D); väline mäluport; väline kaabel (ø 2,5 mm pispistik); mikrofonipistik (ø 3,5 mm stereo-minipistik); kõrvaklapipistik (ø 3,5 mm stereo-minipistik)	
Toide	
Aku	Liitium-ioonaku × 1
Mõõtmed, kaal	
Mõõtmed	Umbes 134,8 mm (W) × 91,6 mm (H) × 72,7 mm (D) (5,4" × 3,7" × 2,9") (v.a eenduvad osad)
Kaal	Ligikaudu 599 g (1,3 lb.) (koos aku ja mälukaartiga)
Töökeskkond	
Temperatuur	-10 °C kuni 40 °C (töötamine) / -20 °C kuni 60 °C (hoiustamine)
Niiskus	30%–90% (töötamisel) / 10%–90% (hoiustamisel).
Veekindlus	Tüüp: standardi IEC väljaanne 60529 IPX3 (kohaldub juhul, kui kaamerat kasutatakse koos meie IPX3 või kõrgema veekindla objektiiviga)

* Juhime teie tähelepanu sellele, et kaamerad on välja töötatud kooskõlas riikide erinevate standarditega.

■ Välk

Mudeli number	FL-LM3
Juhtarv	9,1 (ISO100 m) 12,7 (ISO200 m)
Valgustusnurk	Katab 12 mm objektiiv pildi nurga (võrdne 24 mm või 35 mm formaadiga)
Mõõtmed	Umbes 43,6 mm (W) × 49,4 mm (H) × 39 mm (D) (1,7" × 1,9" × 1,5")
Kaal	Umbes 15 g
Pritsmekindlus	Tüüp: vastavalt standardi IEC väljaandele 60529 IPX1

■ Liitium-ioonaku

Mudeli number	BLX-1
Tüüp	Laetav liitium-ioonaku
Nimipinge	Alalisvool 7,2 V
Nimivõimsus	2280 mAh
Laadimise ja tühjenemise kordade arv	Umbes 500 korda (erineb olenevalt kasutustingimustest)
Ümbritsev temperatuur	0 - 40 °C (laadimisel)
Mõõtmed	Umbes 40 mm (W) × 22 mm (H) × 55 mm (D) (1,6" × 0,9" × 2,2")
Kaal	Umbes 86 g

■ USB-vahelduvvooluadapter

Mudeli number	F-7AC-1/F-7AC-2
Määratud tootesisend	Vahelduvvool 100 V kuni 240 V (50/60 Hz)
Määratud toiteväljund	DC 5 V, 3 A DC 9 V, 3 A
Ümbritsev temperatuur	0 - 40 °C (töötamisel) / -20 - 60 °C (hoiustamisel)

- Toote välimust ja tehnilisi andmeid võib muuta eelnevalt etteteatamata ning tootja kohustusteta.
- Kõige uuemad tehnilised andmed leiate meie veebisaidilt.

HDMI, High-Definition Multimedia Interface ja HDMI logo on ettevõtte HDMI Licensing Administrator, Inc. kaubamärgid või registreeritud kaubamärgid USA-s ja teistes riikides.

HDMI™
HIGH-DEFINITION MULTIMEDIA INTERFACE

ETTEVAATUSABINÕUD



ETTEVAATUST!

ELEKTRILÖOGIOHT
ÄRGE AVAGE

ETTEVAATUST. ELEKTRILÖOGIOHU VÄHENDAMISEKS ÄRGE EEMALDAGE KÄTET (EGA KAAMERA TAGUST). EI SISALDA KASUTAJA HOOLDATAVAID OSI. HOOLDUSEKS VIIGE TOODE KVALIFITSEERITUD TEENINDUSPERSONALILE.



Hüüumärk kolmnurga sees juhib tähelepanu tähtsatele töö- ja hooldussuunistele, mis sisalduvad tootega kaasasolevas dokumentatsioonis.



HOIATUS

Kui toodet kasutatakse selle sümboli all esitatud teabest kinnipidamata, võib see tuua kaasa tõsiseid kehavigastusi või surma.



ETTEVAATUST!

Kui toodet kasutatakse selle sümboli all esitatud teabest kinnipidamata, võib see tuua kaasa kehavigastusi.



MÄRKUS

Kui toodet kasutatakse selle sümboli all esitatud teabest kinnipidamata, võib see tuua kaasa seadme kahjustusi.

HOIATUS!

TULEKAHJU VÕI ELEKTRILÖÖGIVÕIMALUSE VÄLTIMISEKS ÄRGE KUNAGI MONTEERIGE TOODET LAHTI, SAMUTI VÄLTIGE KAAMERA KOKKUPUUEDT VEEGA JA PILDISTAMIST KÕRGE ÕHUNIISKUSEGA KESKKONNAS.

Üldised ettevaatusabinõud

Lugege kõiki suuniseid – enne toote kasutamist lugege läbi kõik kasutusjuhendid.

Jätke kõik kasutusjuhendid ja toote dokumentatsioon alles juhuks, kui soovite neid ka edaspidi vaadata.

Vooluallikas – ühendage toode ainult toote siidil kirjeldatud tingimustele vastava vooluallikaga.

Võõrkehad – kehavigastuste vältimiseks ärge kunagi asetage toote sisse metallesemeld.

Puhastamine – ühendage sinne toode enne puhastamist alati seinapistikust lahti. Puhastamiseks kasutage ainult niisket lappi. Ärge kunagi kasutage toote puhastamiseks mingeid vedelik- või aerosoolpuhastusaineid ega orgaanilisi lahusteid.

Kuumus – ärge kunagi kasutage ega hoidke kaamerat soojusallikate, näiteks radiatori, soojapuhuri, pliidi või mõne muu soojusenergiat genereeriva seadme, sealhulgas stereovõimendi lähedal.

Äike – kui USB-vahelduvvooluadapteri kasutamise ajal toimub äikesetorm, tõmmake adapter kohe seinast välja.

Lisatarvikud – enda ohutuse tagamiseks ja toote kaitseks kasutage ainult meie ettevõtte soovitatavaid lisatarvikuid.

Asukoht – toote kahjustuste vältimiseks kinnitage toode kindlalt stabiilsele stativiile, alusele või toele.

HOIATUS

- Ärge kasutage kaamerat tule- või plahvatusohtlike gaaside läheduses.
- Pildiotsija kasutamise ajal puhake aeg-ajal oma silmi.

Viga ettevaatusabinõudest kinnipidamisel võib põhjustada silmade väsimust, iiveldust või merehaigusega sarnanevaid aistinguid. Nõutud puhkuse pikkus ja sagedus varieerub individuaalsel; lähtuge oma sisetundest. Kui tunnete end väsinu või ebatervena, vältige pildiotsija kasutamist ja vajadusel konsulteerige arstiga.

- **Ärge kasutage inimeste (imikud, väikelapsed jt) lähedalt pildistamiseks väiku ega LEDi (sh AF-lamp).**
 - Väiku kasutades peab pildistaja olema vähemalt 1 m kaugusel fotografeeritavate nägudest. Välgu kasutamine pildistatava silmade lähedal võib põhjustada ajutist nägemiskaotust.
- **Ärge vaadake kaamera kaudu päikese ega tugevate valgusallikate poole.**
- **Hoidke väikesed lapsed ja imikud kaamerast eemal.**
 - Järgnevate raskeid vigastusi põhjustavate olukordade vältimiseks kasutage ja hoidke kaamerat alati väikelastele ja imikutele kättesaamatus kohas.
 - Kaamerarihma takerdumine, mis võib põhjustada poomise.
 - Aku, kaartide või teiste väikeste osade juhuslik allaneelamine.
 - Iseenda või teise lapse juhuslik pimestamine välguga.
 - Iseenda kogemata vigastamine kaamera liikuvate osadega.
- **Kui märkate, et USB-vahelduvvooluadapter või laadija on äärmiselt kuum või täheledate tavatuid lõhnu, müra või suitsu selle ümber, eraldage pistik kohe seinapistikupesast ning lõpetage adapteri kasutamine. Seejärel võtke ühendust loetud edasimüüja või teeninduskeskusega.**
- **Lõpetage kohe kaamera kasutamine, kui märkate selle ümber ebaharilikke lõhnu, helisid või suitsu.**
 - Ärge kunagi eemaldage akut paljaste kätega, sest see võib käsi kõrvetada või põletada.
- Ärge hoidke ega kasutage kaamerat märgade kätega. See võib põhjustada ülekuumenemist, lõhkemist, süttimist, elektrilööke või talitlushäireid.
- **Ärge jätke kaamerat väga kõrge temperatuuriga kohtadesse.**
 - Seda tehes võivad mõned kaamera osad kannatada saada ja teatud tingimustel võib kaamera ka süttida. Ärge kasutage laadijat või USB-vahelduvvooluadapterit, kui see on millegagi (nt tekiga) kaetud. See võib põhjustada ülekuumenemise, mis võib lõppeda tulekahjuga.
- **Kaamera käsitlemisel olge ettevaatlik, et vältida madaltemperatuuri põletushaavade saamist.**
 - Kui kaamera sisaldab metalloosi, võib ülekuumenemine tuua kaasa põletuse. Pöörake tähelepanu järgmisele.
 - Pikaajalisel järjestikusel kasutamisel läheb kaamera kuumaks. Kuumenenud kaamera käes hoidmisel võite saada põletushaavu.
 - Ülimadalate temperatuuridega piirkondades võib kaamera korpuse temperatuur olla madalam kui keskkonna temperatuur. Võimaluse korral kasutage pakase käes pildistamisel kindaid.
- Tootes sisalduva täppistehnoloogia kaitseks ärge mingil juhul jätke kaamerat allpool loetletud kohtadesse ei kasutamise ega hoidmise ajal.
 - Kohad, kus temperatuur ja/või õhuniiskus on kõrge või võib suures ulatuses kõikuda. Otsene päikesevalgus, rannad, suletud autod või mõnede muude kuumusallikate (ahi, radiaator jms) või õhuniisutajate lähedus.
 - Liivastes või tolmustes keskkondades.
 - Kergesti süttivate või plahvatusohtlike ainete lähedal.
 - Märgades kohtades, nagu näiteks pesuruumides või vihma käes.
 - Kohad, kus võib aset leida tugev vibratsioon.
- Kaamera kasutab meie ettevõtte poolt ettenähtud liitium-ioonakut. Laadige akut ettenähtud USB-vahelduvvooluadapteri või laadijaga. Ärge kasutage teisi USB-vahelduvvooluadaptereid või laadijaid.
- Ärge kunagi tuhastage või kuumutage akusid mikrolaineahjudes, keeduplaatidel ega surveanumates vms.
- Ärge jätke kaamerat elektromagnetiliste seadmete peale või lähedusse. See võib kaasa tuua ülekuumenemise, süttimise või plahvatuse.
- Ärge ühendage klemme metallesemetega.
- Ärge kandke ega hoidke akusid kohtades, kus need võivad kokku puutuda metallist esemetega nagu ehted, nõelad, klambrid, võtmed vms. Lühis võib põhjustada ülekuumenemise, plahvatuse või süttimise, mille tagajärjel võite saada põletada või vigastada.
- Akuvedeliku lekke ja klemmikahjustuste vältimiseks järgige täpselt kõiki akude kasutamise kohta käivaid eeskirju. Ärge püüdke akusid avada, neid muuta mingil moel, joota jms.
- Akus sisalduva vedeliku sattumisel silma loputage silma kohe puhta jooksva külma veega ja pöörduge viivitamata arsti poole.

- Kui teil ei õnnestu akut kaamerast eemaldada, pöörduge volitatud edasimüüja või teeninduskeskuse poole. Ärge proovige akut jõuga välja võtta. Aku välispinna kahjustused (kriimustused jne) võivad kaasa tuua aku kuumenemise või lõhkemise.
- Hoidke akusid alati lastele ja lemmikloomadele kättesaamatus kohas. Kui nad neelavad aku kogemata alla, pöörduge viivitamatult arsti poole.
- Akuvedeliku lekkimise, ülekuumenemise, tulekahju või plahvatuse vältimiseks kasutage ainult antud tootele soovitatud akusid.
- Kui akut ei õnnestu ettenähtud aja jooksul täielikult laadida, lõpetage selle laadimine ja ärge akut edaspidi enam kasutage.
- Ärge kasutage akusid, mille ümbris on kriimustatud või kahjustatud; ärge kriimustage akut.
- Hoidke akusid tugevate löökide ja pideva vibratsiooni eest, mis võib tekkida kukkumise või löömiseiga. See võib kaasa tuua plahvatuse, ülekuumenemise või süttimise.
- Lõpetage kaamera kasutamine kohe, kui aku hakkab pildistamise käigus lekkima, tekitab ebataavalist lõhna, muudab värvi, deformeerub või kaotab muul viisil oma tavapärase seisundi ja hoidke seda leekidest eemal.
- Kui akust lekitab riinetele või nahale vedelikku, eemaldage riided ja loputage määrdundu kohta viivitamatult puhta külma kraaniveega. Kui vedelik põletab nahka, pöörduge kohe arsti poole.
- Ärge kunagi kasutage liitiumioonakusid madala temperatuuriga keskkonnas. See võib tuua kaasa kuumuse tekke, süttimise või plahvatuse.
- Meie liitium-ioonaku on mõeldud kasutamiseks ainult digikaameraga. Ärge kasutage akut teiste seadmetega.
- **Ärge laske lastel või loomadel/lemmikloomadel akusid käsitseda või transportida (hoidke ära ohtlikku käitumist, nt lakkumist, aku suhu panemist või närimist).**

Kasutage akut ettenähtud laetavat akut, akulaadijat ja USB-vahelduvvooluadapterit

Soovitame tungivalt kasutada selle kaameraga ainult meie ettevõtte täpsustatud laetavat originaalaku, akulaadijat ja USB-vahelduvvooluadapterit. Meie poolt heakskiitmata laetava aku, akulaadija ja/või USB-vahelduvvooluadapteri kasutamine võib põhjustada aku lekkimise, kuumenemise, süttimise või kahjustumise ning sellest tulenevalt

tulekahju või kehavigastuse. Meie ettevõtte ei vastuta õnnetuste või kahju eest, mille põhjuseks võib olla sellise aku, akulaadija ja/või USB-vahelduvvooluadapteri kasutamine, mis ei kuulu täpsustatud originaalartikvite hulka.

⚠ ETTEVAATUST!

- **Ärge katke välku selle sähvatamise ajal käega.**
- Komplektis olev USB-vahelduvvooluadapter F-7AC on mõeldud ainult sellele kaamerale. Teisi kaameraid ei ole selle USB-vahelduvvooluadapteriga võimalik laadida.
- Ärge ühendage kaasasolevat USB-vahelduvvooluadapterit F-7AC teiste seadmetega peale selle kaamera.
- Ärge mingil juhul hoidke akut otse päikesevalguse all, samuti kuumas sõidukis, soojusallika lähedal jne.
- Hoidke akud alati kuivana.
- Pikaajalise kasutamise käigus võib aku kuumeneda. Väikeste põletuste vältimiseks ärge eemaldage akut vahetult pärast kaamera kasutamist.
- See kaamera kasutab meie liitium-ioonakut. Kasutage ettenähtud originaalakut. Aku asendamine vale akutüübiga toob kaasa plahvatusohtu.
- Palun andke akud planeedi ressursside säästmiseks taastöötusse. Kasutate akude äraviskamisel veenduge, et olete akuklemmid kinni katnud ning pidage alati kinni kohalikest seadustest ja eeskirjadest.

⚠ MÄRKUS

- **Ärge kasutage ega hoidke kaamerat tolmuses või niiskes kohas.**
- **Kasutage ainult SD/SDHC/SDXC mälukaarte. Ärge kunagi kasutage teist tüüpi kaarte.** Kui te sisestate kogemata mõnda teist tüüpi kaardi, võtke ühendust volitatud edasimüüja või teeninduskeskusega. Ärge proovige kaarti jõuga välja võtta.
- Tähtsate andmete juhusliku kadumise ärahoidmiseks varundage regulaarselt olulisi andmeid arvutis või mõnes muus salvestusseadmes.
- Meie ettevõtte ei vastuta selle seadmega seotud mis tahes andmete kadumise eest.
- Olge rihmaga ettevaatlik ka kaamera kandmisel. See võib kergesti jääda väljaulatavate objektide külge kinni ja põhjustada tõsiseid kahjustusi.
- Enne kaamera transportimist eemaldage statiiv ning kõik teiste ettevõtete toodetud tarvikud.

- Ärge mingil juhul laske kaamerale maha kukkuda ning hoidke kaamerat tugevate löökide ja vibratsiooni eest.
- Kaamera kinnitamisel statiivile või sealt eemaldamisel pöörake statiivi kruvi, mitte kaamerat.
- Ärge puudutage kaamera elektrikontakte.
- Ärge jätke kaamerat otse päikese kätte. Selle tõttu võivad objektiiv või katikukardin kahjustuda, värv tuhmuda, tekkida varikujutised sensoril või võib tagajärjeks olla süttimine.
- Ärge laske pildiotsijal kokku puutuda tugeva valgusallika või otse päikesevalgusega. Kuumus võib pildiotsijat kahjustada.
- Ärge vajutage ega tõmmake tugevalt objektiivi.
- Veenduge, et enne aku vahetamist või kaante avamist või sulgemist on kõik veepiisad või muu niiskus tootelt eemaldatud.
- Eemaldage aku enne kaamera pikemaks ajaks hoiulepanemist. Valige hoidmiseks jahe ja kuiv koht, et vältida kaamera sees kondensaadi või hallituse tekkimist. Hoiundamise järel kontrollige kaamera korralikult töötamist, lülitades seda sisse ja vajutades päästikule.
- Kaamera töös võib esineda tõrkeid, kui seda kasutatakse kohtades, kus kaamerale võivad mõjuda magnet-/elektromagnetväli, raadiolained või kõrgepinge, näiteks telerite, mikrolainete, videomängude, kōlarite, suurte ekraanide, tele-/raadiomastide või ülekandetornide läheduses. Sellistel juhtudel lülitage kaamera välja ja siis uuesti sisse enne edasist töötamist.
- Järgige alati kaamera kasutusjuhendis töökeskkonna osas antud piiranguid.
- Paigaldage aku kaamerasse ettevaatlikult, järgides kasutusjuhendis toodud suuniseid.
- Enne laadimist kontrolli alati hoolikalt, kas aku lekib, esineb värvimuutusi, deformatsioone või muid ebanormaalseid nähtusi.
- Kui kavatsete kaamera pikemaks ajaks hoiule panna, võtke kindlasti aku kaamerast välja.
- Kui panete aku pikemaks ajaks hoiule, valige hoiustamiseks jahe koht.
- Pistik-tüüpi USB-vahelduvvooluadapter: ühendage pistik-tüüpi USB-vahelduvvooluadapter F-7AC õigesti, torgates selle vertikaalselt seinakontakti.
- Kui vahelduvvooluadapteri põhipistikku kaudu eraldatakse vahelduvvooluadapteri vooluvõrgust, ühendage see hõlpsasti juurdepääsetava vahelduvvoolukontakti külge.

- Kaamera energiatarve võib olenevalt kasutatavatest funktsioonidest olla erinev.
- Allpool kirjeldatud tingimustes kasutatakse pidevalt energiat ja aku tühjeneb kiiresti.
 - Suurendust kasutatakse korduvalt.
 - Päästik vajutatakse pildistusrežiimis korduvalt pooleldi alla, aktiveerides automaatookuse.
 - Ekraanil kuvatakse pikemat aega pilti.
- Tühja aku kasutamine võib põhjustada kaamera väljalülitamise ilma eelneva akutaseme hoiatuseta.
- Kui akuklemmid saavad märjaks või määrdunud, võib tulemusel olla kaamera ühenduse häire. Pühi akut enne kasutamist korralikult kuiva lapiga.
- Laadige alati aku, kui kasutate seda esimest korda või pole seda kaua aega kasutatud.
- Akutoitel kaamera kasutamisel madalate temperatuuride juures ürita hoida nii kaamerat kui ka varuakut nii soojas kui võimalik. Madala temperatuuri tõttu tühjaks saanud akut saab toatemperatuuril soojendades taastada.
- Enne pikale reisile minemist, eriti enne välismaale reisirimist, ostke tagavaraks lisaakusid. Reisi ajal võib soovitatud akude muretsemine osutuda keerulisemaks.

Juhtmevaba kohtvõrgu/Bluetoothi® funktsiooni kasutamine

- **Lülitage kaamera välja haiglates ja muudes kohtades, kus on meditsiiniseadmed.**
Kaamera raadiolained võivad mõjutada meditsiiniseadmeid, põhjustades õnnetusega lõppevaid rikeid. Keelake juhtmevaba kohtvõrgu/Bluetoothi® funktsioon meditsiiniseadmete läheduses (lk 260).
- **Lülitage kaamera välja lennuki pardal.**
Juhtmevaba seadme kasutamine lennukis võib kahjustada lennuki ohutust. Keelake juhtmevaba kohtvõrgu / Bluetoothi® funktsioon lennuki pardal (lk 260).
- **Ärge kasutage seda toodet seal, kus see võib häirida lähedalasuvat radarisüsteeme.**

Ekraan

- Ärge vajutage ekraanile liiga jõuliselt, sest ekraani kuva võib muutuda uduseks ja häirida kaamera taasesitusrežiimi; võite ka ekraani kahjustada.
- Ekraani üla/alaserva võib ilmuda valgusriba, kuid see ei ole rike.
- Objekti vaatamisel kaameraga diagonaalselt võivad selle servad ekraanil sakilisena paista. See ei ole rike, taasesitusrežiimis ei torka see eriti silma.

- Madala temperatuuriga keskkonnas võib ekraani sisselülitumiseks kuluda tavapärasest rohkem aega ning ekraani värv võib ajutiselt muutuda. Kaamera kasutamisel eriti külmas kohas on soovitatav hoida kaamerat vahepeal soojas. Külmas keskkonnas halvasti töötav ekraan taastub normaalse temperatuuri juures.
- Selle toote ekraan on valmistatud väga kvaliteetse täpsusega, kuid sellele vaatamata võib ekraanil olla mõni mitteoluline piksel. Sellised pikslid ei avalda mingit mõju salvestatavale pildile. Tehniliste andmete tõttu võib vaatenurgast olenevalt panna tähele värvil või heleduse ebaühtlust, kuid selle põhjuseks on ekraani struktuur. Tegemist ei ole rikkega.

Juriidilised ja teised märkused

- Meie ettevõtte ei anna mingeid tagatisi ega garantiisid selle kohta, mis puudutab ükskõik millist toote eesmärgipärasest kasutamisest oodatud kahju või kasu, ega vastuta ühegi kolmanda isiku nõudmise eest, mille on põhjustanud selle toote ebasobiv kasutus.
- Meie ettevõtte ei anna mingeid tagatisi ega garantiisid selle kohta, mis puudutab ükskõik millist toote eesmärgipärasest kasutamisest oodatavat kahju või kasu, mis on tekkinud seoses pildindamistiku kustutamisega.

Vastutusest loobumine

- Meie ettevõtte ei anna mingeid tagatisi ega garantiisid, ei otsesõnu ega vihjajasi, sinsete kirjallike materjalide või tarkvara sisu kohta ning ei ole ühelgi juhul vastutav võimalike kaubanduslike garantiide või kaubandusliku sobivuse või sinise kirjalliku materjali või tarkvara või seadme kasutamisest või oskamatus kasutamisest tingitud põhjuslike, juhuslike või kaudsete kahjude (sealhulgas, ärikasumi kadu, äritegevuse katkemine ja ärilise teabe kadu) eest. Mõnedes riikides ei ole lubatud välistada ega piirata vastutust tegevusest tulenevate või juhuslike kahjude eest või võimalike garantiide puhul, mistõttu eelmainitud piirangud ei pruugi teie kohta kehtida.
- Kõik sinise juhendiga seotud õigused kuuluvad meie ettevõttele.

Hoiatus

Loata pildistamine või autoriõigustega kaitstud materjalide kasutamine võib rikkuda vastavaid autoriõiguse kaitse seaduseid. Meie ettevõtte ei võta endale mingit vastutust loata pildistamise, kasutuse või muude tegude eest, millega rikutakse autoriõiguse omanike õiguseid.

Autoriõiguse märkus

Kõik õigused on kaitstud. Ühtegi sinset kirjalliku materjali ega tarkvara osa ei tohi meie ettevõtte eelneva kirjalliku loata reprodutseerida ega kasutada ühelgi kujul ega viisil, ei elektrooniliste ega mehaaniliste vahendite abil, sealhulgas ei tohi kasutada paljundamist, salvestamist ega muud tüüpi informatsiooni talletamist ja hankimise süsteeme. Ettevõtte ei võta endale vastutust selles kirjallikus materjalis või tarkvaras sisalduva informatsiooni kasutuse ega kahjude eest, mida põhjustab siin toodud informatsiooni kasutamine. Meie ettevõtte jätab endale õiguse muuta selle väljaande või tarkvara omadusi ja sisu ilma täiendavate kohustuste või etteatamise vajaduseta.

Kaubamärgid

- Microsoft ja Windows on ettevõtte Microsoft Corporation registreeritud kaubamärgid.
- SDXC logo on SD-3C, LLC kaubamärk.
- Apicali logo on Apical Limitedi registreeritud kaubamärk.



- Süsteemid Micro Four Thirds, Four Thirds ning Micro Four Thirds ja Four Thirds logod on ettevõtte OM Digital Solutions Corporation kaubamärgid või registreeritud kaubamärgid Jaapanis, Ameerika Ühendriikides, Euroopa Liidu liikmesriikides ja muudes riikides.
- Wi-Fi on Wi-Fi Alliance'i registreeritud kaubamärk.
- Sõnaga **Bluetooth**® tähistatud märk ja logod on registreeritud kaubamärgid, mis kuuluvad ettevõttele Bluetooth SIG, Inc., ning OM Digital Solutions Corporation kasutab neid litsentsi alusel.
- Selles juhendis viidatud kaamerate failisüsteemide standardid on Kaamera failisüsteemi / DCF-i disaineeskirja (Design Rule for Camera File System/DCF) standardid, mille seab tingimuseks Jaapani elektroonika- ja infotehnoloogiatööstuste assotsiatsioon (JEITA).
- QR-kood on ettevõtte Denso Wave Inc registreeritud kaubamärk.
- Kõik teised ettevõtete ja toodete nimed on registreeritud kaubamärgid ja/või nende omanike kaubamärgid.

THIS PRODUCT IS LICENSED UNDER THE AVC PATENT PORTFOLIO LICENSE FOR THE PERSONAL AND NONCOMMERCIAL USE OF A CONSUMER TO (i) ENCODE VIDEO IN COMPLIANCE WITH THE AVC STANDARD („AVC VIDEO“) AND/OR (ii) DECODE AVC VIDEO THAT WAS ENCODED BY A CONSUMER ENGAGED IN A PERSONAL AND NON-COMMERCIAL ACTIVITY AND/OR WAS OBTAINED FROM A VIDEO PROVIDER LICENSED TO PROVIDE AVC VIDEO. NO LICENSE IS GRANTED OR SHALL BE IMPLIED FOR ANY OTHER USE. ADDITIONAL INFORMATION MAY BE OBTAINED FROM MPEG LA, L.L.C. SEE [HTTP://WWW.MPEGLA.COM](http://www.mpegla.com)

Selles kaameras sisalduv tarkvara võib sisaldada kolmanda poole tarkvara. Kõigi kolmanda poole tarkvara puhul rakenduvad selle tarkvara omanike või litsentsiandjate kehtestatud tingimused, mille järgi teile tarkvara ka pakutakse.

Sellised tingimused ning muud kolmanda poole tarkvara puudutavad märkused asuvad tarkvara märkuste PDF-failis aadressil

<https://support.jp.omsystem.com/en/support/ormsg/digicamera/download/notice/notice.html>

Püsivara uuendamine lisab/muudab järgmised funktsioonid.

Püsivara versiooniga 1.6 kaasnevad täiendused/ muudatused



Nutitelefonide ühendusturbe sätted	342
Vaikesätted	343

342

Vaikesätted

343

Püsivara versiooniga 1.7 kaasnevad täiendused/ muudatused



Ühilduvad mälukaartid videote salvestamiseks	343
Menüü kasutamine nupuga (Menu operation by)	343
Vaikesätted	343

343

Menüü kasutamine nupuga (Menu operation by)

343

Vaikesätted

343

Püsivara versiooniga 1.6 kaasnevad täiendused/ muudatused

Nutitelefonide ühendusturbe seadistamine (🔒 Connection Security)

Määrake turve, kui loote Wi-Fi kaudu nutitelefoni ühenduse.

Menüü

MENU → → 4. Wi-Fi/Bluetooth → Settings → Connection Security

- ① Kui määratud on [WPA2/WPA3], ei pruugi nutitelefoni Wi-Fi kaudu ühendust luua. Sellisel juhul määrake selleks [WPA2].
- ① Sätete muutmine muudab nii Wi-Fi-ühenduse parooli kui ka Bluetooth®-ühenduse pääsukoodi.
- ① Pärast paroolide muutmist siduge kaamera ja nutitelefoni uuesti. „Kaamera ja nutitelefoni sidumine nutitelefoni (Wi-Fi ühendus)“ (lk 261)
- ① Käsu [Reset Settings] (lk 266) käivitamine lähtestab sätted Connection Security].

Vaikesätted

*1: saab lisada funktsioonile [Assign].

*2: vaikeoleku taastamiseks valige [Initialize All Settings] üksusele [Reset/Initialize Settings].

*3: vaikeoleku taastamiseks valige [Reset Shooting Settings] üksusele [Reset/Initialize Settings].

↵ Vahekaart

Leht	Funktsioon	Vaikimisi	*1	*2	*3
4. Wi-Fi/Bluetooth					
	Settings	Connection Security	WPA2/WPA3	—	—



Püsivara versiooniga 1.7 kaasnevad täiendused/ muudatused

Ühilduvad mälukaardid videote salvestamiseks

Lisatud on ülikiire videosalvestus tingimustele, kui soovitakse UHS-II või UHS-I kaarti, mille UHS kiirusklass on 3 või parem.

Menüü kasutamine nupuga (Menu operation by)

Saate lubada seadistuse, kus menüüde juhtimiseks kasutatakse **MENU** asemel nuppu . Kasutage seda funktsiooni, kui soovite mõnedes olukordades pildistamisel kasutada parema käega **MENU** nuppu.

Menüü	MENU →  → 1. Operations → Button Settings → Menu operation by 
-------	---

Yes	Nupp  töötab MENU pildistamise ooterežiimi ja menüüekraanidel ning  nupuna taasesituskuval.
No	Nupp  töötab ainult  nupuna.

Vaikesätted

*1: saab lisada funktsioonile [Assign].

*2: vaikeoleku taastamiseks valige [Initialize All Settings] üksusele [Reset/Initialize Settings].

*3: vaikeoleku taastamiseks valige [Reset Shooting Settings] üksusele [Reset/Initialize Settings].

⚙ Vahekaart

Leht	Funktsioon	Vaikimisi	*1	*2	*3
1. Operations					
	Button Settings	Menu operation by 	No	—	✓

Sümbolid

⏸)	251	🔌+🔌	124
📷📷 Kuvamise muster	253	🔌 Lukk	223
📷 C-AF Speed	87	🔌 Lukk	224
📷 HDMI-väljund	182	⚖️ Stabilisaator	138
📷 Katiku funktsioon	216	🔒 Ühenduse salasõna	267
📷 (video salvestamine)	59	📷 MF-režiimis	84
▶️📷 Funktsioon	205	👁️ silmus menüü vahekaart	238
▶️ Info seaded	206	🔌 Aku prioriteet	253
▶️ Ketta funktsioon	205	🔌 Aku seisund	253
⚡ Aeglane piirang	124	🔑 (kaitse)	193
⚡ +VT	154	▶️🔍 Vaikeseadistus	205
⚡ X-Sync	124	⚡ RC-režiim	298
📷 AE L Automaatlähtestus	110	📷 [:::] Režiimi seaded	78
📷 Seaded	207	📷 Lingitud paigutus [:::]	97
📷 Stabilisaator	138	📷 seadete salvestamine	243
📷👁️ Täpsed sätted	143	[:::] Vali ekraani seaded	99
📷 AF+MF	82	📷 [:::] Algseade	98
📷 AF = pooleldi vajutamisel	83	[:::] Silmuse seaded	100
📷 AF kohaldamine	95	🖼️📷 (Piltide üleslaadimine)	284
📷 AF-piiraja	92		
📷 AF-sihtrežiimi seaded	79	A	
📷 AF-skanner	94	A (ava prioriteediga AE)	45
📷 C-AF keskkohta eelistus	86	Adobe RGB	155
📷 ISO-A Madalaim S/S	115	AE L = pooleldi vajutamisel	111
📷 LV-režiim	225	AE-lukk	109
📷 Näo ja silma AF nupp	89	AF-ala sihik	96
📷 Öövõte	225	AF-i sihtimisplaat	101
📷 Pildirežiimi seaded	149	AF-režiim	
[:::] Punktmõõtmine	112	Pilt	72
📷	257	Video	72
🕒 Seaded	257	AF-sihiku punkt	76
🔄 (automaatne pööramine)	205	AF-sihiku režiim	77
📷📷 Info seaded	232	AF-valgustus	96
📷📷 ruudustiku seaded	235	Aku laadimine	22, 23
📷 = Tasememõõdik	233	Akutald	295
WB AUTO Lukk	153	Aku tase	30
WB AUTO Säilita soe värv		Akutaseme kuva	253
Pilt	154	Anduri kaardisagedus	330
Video	154	Asukohaandmed	259
		Asukohateave	266

Autom. väljalülitus.....	254
Autoportree abiline	227
Autoriõiguste Info.....	247
Ava prioriteediga AE	45

B

B (pikk säriaeg).....	51
Bluetooth	262
Bluetooth®.....	260
Bulb	51

C

C-AF+TR (jälgiv AF)	73
C-AF-i tundlikkus	
Pilt.....	87
Video.....	87
C-AF (pidev AF).....	72

D

Digi telekonverter	
Pilt.....	166
Video.....	166
Dioptri reguleerimine	37
dpi Seaded	247
DPOF.....	198

E

Eelseadistatud MF (Eelsead. MF).....	73
Eelsead. MF-kaugus.....	104
Elektroonilise suumi seaded.....	222
Elektr. suum.....	212
EV-aste	107
EVF-i heledus	250
EVF-stiil	228

F

Faili nimi	244
Faili suurus	330
Failivorming	140, 330
Filmi taasesitus.....	189
Fn-hoob	
Pilt.....	219
Video.....	219
Fookuse liitmine.....	160
Fookuse määr. sätted	103

Fookusrõng.....	104
Fookusrõnga lukk	213
Funktsioon CALL	293
Funktsioon SET	293

H

HDMI	288
HDMI seaded.....	251
HDR (High Dynamic Range – suur dünaamiline ulatus)	162
Heledamaks sulandamine (B: Reaalaja fotograafia)	54
Helisalvestus	199
Helisalvestuse seaded.....	180
Heli taasesitus	199
Hinnang	196
Hinnangu seaded	197
Histogrammi kuva	38
Histogrammi Seaded	236
Hoiustamine.....	286

I

Indekskuva	191
Info  pooleldi vajutamisel	231
Infosätted	
Pilt.....	230
Video.....	230
Intervallvõte.....	167
Iseavaja	126
ISO aste.....	114
ISO autom.	
Pilt.....	115
Video.....	115
ISO-auto valik	
Pilt.....	113
ISO-A ülempiir/vaikimisi	
Pilt.....	114
Video.....	114
ISO-tundlikkus	113

J

Jagamise järjekord	195
Jag. järjekord valitud.....	197
Juhtmeta kaugjuhtimisega välk ( RC-režiim)	298

Juhtmevaba kaugjuhtimisega välklamp (⚡RC-režiim)	124
Jälgiv AF (C-AF+TR)	73

K

Kaablikaitse	19
Kaabliklamber	19
Kaadrisagedus	225
Video	331
Kaadri suurus	331
Kaardipesa seaded	
Pilt	242
Video	242
Kaardi vormindamine	241
Kaart	24
Kahveldamine (BKT)	
AE kahveldus	174
FL-kahveldus	175
Fookuse kahveldamine	178
ISO kahveldus	176
KUNSTI kahveldus	177
VT kahveldus	175
Kaitse	193
Kaitse valitud	197
Kalasilma kompenseerimine	171
Kalendrikuva	191
Kalendrina taasesitus	190
Kasutaja registreerimine	2
Kaugjuhtimine	279
Kaugpildistamine	
Kaugpäästik	265
Otsepilt	265
Keel	33, 257
Kellaaeg	51
Keskmarker	183
Ketta funktsioon	
Pilt	216
Video	216
Ketta Suund	218
Kiire unerežiim	255
Kiirkustut	195
Kohandatava taimeri seaded	130
Kohandatud režiim (C1/C2/C3/C4)	56
Komposiitvõtte seaded	54



Kopeerimine	
Kopeeri kõik	194
Kopeerimine	193
Kopeeri valik	197
Kujutiste läbivaatus	42
Kunsti LV-režiim	226
Kustuta	194
Kustuta kõik	194
Kustuta Valitud	197
Kutsu kohandatud režiimist	58
Kuvataiustus (👁️View Assist)	155
Kõigi piltide lähtestamine	198
Kõik 	
Pilt	153
Video	153
Kõrge eraldusv. võte (kõrgema eraldusvõimega pindistamine)	156
Käsiseadme abi	139

L

Laadija	294
LCD-tagantvalgustus	254
Lennurežiim	260
Liikumise	
kompensatsioon	141, 142, 331
Live Bulb	51
Live Time	51
LV-lähivõtte režiim	223
LV superjuhtpaneel	69, 311
Lähtesta obj.	105

M

M (manuaalne säritus)	49
Madala ISO töötlus	116
Manuaalfookus (MF)	72
Manuaalne säritus	49
Menüü	63, 241, 311
Menüükursori seaded	237
MF-abi	102
MF (AF-i/MF-i vahetus)	209
MF-lüliti	104, 292
MF (manuaalfookus)	72
Minu Menüü	239
Halda	240
Lisa	239

Mitu säritust	163
Monitori reguleerimine	249
Multifunkts.	215
Multifunktsiooni sätted	236
Multivalitsa seaded	218
Muuda	
JPEG	201
RAW	200
Muuda nime	245
Möötmine	109
Möötmine  ajal	110
Möötmine  ajal	112
Määra kohandatud režiimi	56
Määr. salvest. kaust	244, 246
Mürafilter	
Pilt	116
Video	116
Müravähendus	117

N



Nupp AF-ON	83
Nupp INFO	38, 65, 187
Nupu funktsioon	
Pilt	208
Video	208
Näo ja silma tuvastus	88
Näo prioriteet	212

O

Objektiivi info seaded	246
Objektiivi stab. prior.	139
Okulaarivarjuk	301
Otsenupp	66

P

P (programmeeritud AE)	43
Pidev AF	72
Pidev AF (C-AF)	72
Pikk säriaeg (B: Bulb/Time)	51
Piksli kontr.	258, 305
Pildi kuvasuhe	144
Pildi kvaliteet	
Pilt	140
Video	141

Pildirežiim	
Pilt	145
Video	145
Pildistusmenüü	314
Pildistusrežiimid	39
Pildi suurus	140, 330
Pilt filmiklipist	204
Piltide ülekate	203
PIRN/AEG/KOMP. seaded	173
Prior. määr.	238
Pro Capture võte	133
Programmeeritud AE	43
Programmi vahetus (Ps)	44
Ps (Programmi vahetus)	44
Punane raam  ajal	185
Puutekraan	
Pildistamine	41
Taasesitus	191
Puutekraani seaded	249
Põrutuskaitse seaded 	131
Pööra	193
Püsivara versioon	258

R

RAW+JPEG 	196
RAW+JPEG kus	194, 195
RAW-pilt	140
RC-režiim	298
Registrina taasesitus	190
Režiim  (video särirežiimid)	60
Ruudustiku seaded	
Pilt	234
Video	234

S

S (säri prioriteediga AE)	47
S-AF (üksik AF)	72
Salvesta seaded	246
Salvestuspesa	246
Sebramustri seaded	184
Seeriavõtete seaded	128
Seeriavõtted	126
Sertifitseerimine	258
Silmasensori seaded	250

Silmatuvastuse raam	90
sRGB	155
Stabilisaator	
Pilt	136
Video	136
Superjuhtpaneel	69
Superpunktmõõtmisega AF	80
Suumi raam	206
Suumi raami AF/suumi AF	80
Säriskompensatsioon	106
Säri prioriteediga AE	47
Säritaseme nihe	107

T

Taasesitus	
Pilt	188
Video	189
Taasesituse kaadrisagedus	141, 142
Taasesituse suumimine (Q)	190
Taasta/lähtesta seaded	257
Tarvikud	301
Tasak. välgumõõtmine	125
Tasemekuva	211
Tasememõõdiku kuva	38
Taseme valimine	258
Teabekuva	
Taasesitus	186
Testpilt	210
Tihendusaste	140, 330
Toide väljas/ootel	263
Trapetskompens.	170
Trükikäsk	198
Tuvastamiskaugus	90
Tähistaeva AF (AF)	74
Tähistaeva AF-i seaded	85

U

Unerežiim	30, 254
USB-laadimine	22, 23
USB-seaded	252
USB-toide	287

V

Vahetatavad objektivid	291
Vahetu ND-võte	158
Vaiksed nupud	62
Vaikse režiimi (♥) seaded	132
Vajutamise ja allhoidmise aeg	224
Valge tasakaal	150
Valge tasakaalu kiirvalik	152
Valitud hinnang	197
Varju komp.	144
Video kärpimine	204
Video lahutusvõime	141, 142
Video salvestamine	59, 61
Video särirežiim	60
Virvenduse skannimine	
Pilt	108
Video	108
Virvenduskaitsega võte	135
Virvendusvastane LV	226
Välguga pildistamine	118
Välgurežiimi seaded	123
Välgu säri kompens.	123
Väljastuse prioriteet	84
Välk	118, 297
Värviruum	155

W

Wi-Fi arvuti seaded	276
Wi-Fi-ühendus	271
Arvuti	267
Nutitelefon	261

Ü

Ühendus	
Arvuti	267, 283
Nutitelefon	260
Ühilduvad välklambid	118
Üksik AF (S-AF)	72
Ülikiire video	142

välja antud veebruaris 2022.02



<https://www.om-digitalsolutions.com/>