



ЦИФРОВАЯ КАМЕРА

OM SYSTEM OM-1

Инструкция по эксплуатации

Ver.1.7

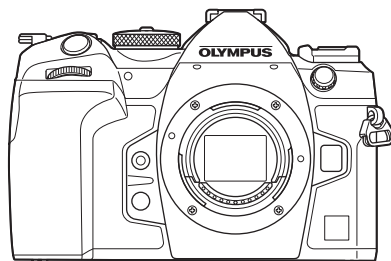

Содержание

1. Подготовка
2. Съемка
3. Использование меню
4. Настойки для съемки
5. Воспроизведение
6. Пользовательская настройка камеры
7. Настройка камеры
8. Подключение камеры к внешним устройствам
9. Осторожно
10. Информация
11. МЕРЫ БЕЗОПАСНОСТИ
12. Дополнения и изменения после обновления прошивки

Модель №: IM027

- Благодарим за покупку нашей цифровой камеры. Перед началом использования новой камеры внимательно прочтите данную инструкцию для обеспечения оптимальной эффективности и длительного срока службы.
- Обязательно прочтите раздел «11. МЕРЫ БЕЗОПАСНОСТИ» перед началом использования этого изделия. Сохраните данное руководство для дальнейших справок.
- Перед тем, как делать важные фотографии, мы рекомендуем сделать пробные снимки, чтобы привыкнуть к новой камере.
- Изображения экрана и камеры, представленные в данной инструкции, были выполнены на стадии разработки и могут отличаться от актуального варианта продукта.
- В случае добавления и/или изменения функций вследствие обновления встроенных программ, содержание инструкции будет отличаться. Актуальная информация представлена на нашем веб-сайте.

Перед началом использования

Изучите и соблюдайте меры безопасности

Во избежание ненадлежащей работы камеры, которая может привести к пожару, порче имущества или травмированию пользователя или окружающих, внимательно прочтите раздел «11. МЕРЫ БЕЗОПАСНОСТИ» (стр. 348) перед началом использования камеры.

Во время использования камеры обращайтесь к данной инструкции для обеспечения надлежащей и безопасной эксплуатации. После прочтения храните инструкцию в надежном месте.

Наша компания не несет ответственности за нарушения местных правил и норм, возникшие в результате использования данного изделия за пределами страны или региона его приобретения.

Беспроводная сеть и Bluetooth®

Камера оснащена встроенным модулем подключения к беспроводной сети и модулем **Bluetooth®**. Использование данных функций за пределами страны или региона приобретения продукта может нарушать местные правила использования беспроводных сетей; перед началом использования обязательно проконсультируйтесь по этому вопросу в местных органах власти. Наша компания не несет ответственности за невыполнение пользователями местных правил и норм.

Всегда отключайте функции беспроводной сети LAN и **Bluetooth®** в местах, где их использование запрещено.  «Отключение функции беспроводной связи камеры (Режим полета)» (стр. 269)

■ Регистрация пользователя

Посетите наш сайт для получения информации о регистрации продуктов.

■ Установка программного обеспечения/приложений для ПК

OM Workspace

С помощью данного приложения можно скачивать и просматривать фотографии и видеоролики, снятые на камеру. Его также можно использовать для обновления прошивки камеры. Программное обеспечение можно скачать с нашего веб-сайта. Во время скачивания нужно будет указать серийный номер камеры.

OM Image Share

Можно загружать изображения с камеры на смартфон, если они отмечены для обмена (стр. 202).

Также можно управлять камерой дистанционно и выполнять съемку с помощью смартфона.

С информацией о приложении можно ознакомиться на нашем веб-сайте.

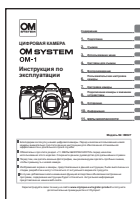

Инструкция по эксплуатации (данная инструкция)
Практическое руководство по использованию камеры и ее функций. Инструкцию по эксплуатации можно скачать с веб-сайта или через приложение «OM Image Share» на смартфоне.

О данной инструкции

Как найти нужную информацию

Для поиска информации в инструкции можно использовать следующие методы.

Метод поиска	Место поиска	
Поиск, основанный на том, что вы хотите сделать	▶ Содержание	стр. 6
Поиск по названиям кнопок и деталям камеры	▶ Наименования деталей	стр. 17
Поиск по меню и отображаемым на экране терминам	▶ Настройки по умолчанию	стр. 322
Поиск по словам	▶ Указатель	стр. 357

Как читать данную инструкцию

■ Режимы съемки, в которых доступна та или иная функция

В начале каждого описания функции съемки представлены режимы съемки, в которых доступна та или иная функция. Режимы съемки, в которых можно использовать эту функцию, выделены черным цветом. Режимы съемки, в которых нельзя использовать эту функцию, выделены серым цветом.

Фотосъемка с использованием режимов съемки

Предоставление камере возможности выбирать диафрагму и выдержку
(P: программная автоматическая экспозиция)

Камера выберет оптимальные значения диафрагмы и выдержки в соответствии с яркостью объекта

1 Поверните диск выбора режимов в положение P.



Ссылка

Доступность функции в каждом режиме съемки

■ Как настроить функцию

Описание процедуры настройки каждой функции представлено в начале описания функции. См. дополнительную информацию в разделе «Как управлять меню» (стр. 67) и «Как изменить настройки съемки (кнопки прямого доступа/панель управления Super)» (стр. 70).

Изменение способа измерения камерой яркости (Замер)
P A S M B

Способ измерения яркости объекта камерой можно выбрать.

Иконка	Иконка Adj. Exp. → Δ ∇
Панель управления Super	(C) → Замер
Меню	MENU → Q → 5. Замер → Замер

4 Настройка для съемки

- Цифровой замер EVF**
Параметр для съемки большинства объектов, в том числе освещенных сзади. Камера осуществляет замер 324 областей кадра и вычисляет оптимальное экспозицию с учетом характера съемки.
- Среднезвешенный замер по центру**
Параметр для портретов, в которых главный объект располагается в центре кадра. Камера устанавливает экспозицию на основе усредненного замера освещенности объекта и фона с приоритетом центра.
- Точечный замер**
Используется определенную область экспозиции для замера объекта. Камера проводит замер по небольшой области (около 2% кадра).
- Точечный замер (свет)**
Увеличенные экспозиции, измеренной методом точечного замера. Светлые объекты остаются светлыми.
- Точечный замер (темн.)**
Уменьшенные экспозиции, измеренной методом точечного замера. Темные объекты остаются темными.

Как настроить функцию

■ Символы, используемые в инструкции

Во всех разделах данной инструкции используются следующие символы.

	Символы, обозначающие кнопки со стрелками (кнопки вверх, вниз, влево и вправо соответственно).
	Обозначает управление с помощью переднего диска.
	Обозначает управление с помощью заднего диска.
	Обозначает возможность поворачивать мультиселектор пальцем в нужном направлении.
	Обозначает возможность нажимать на центральную часть мультиселектора, как на кнопку.
	Предупреждения и ограничения.
	Полезная информация и советы по использованию камеры.
	Ссылки на другие страницы данной инструкции.

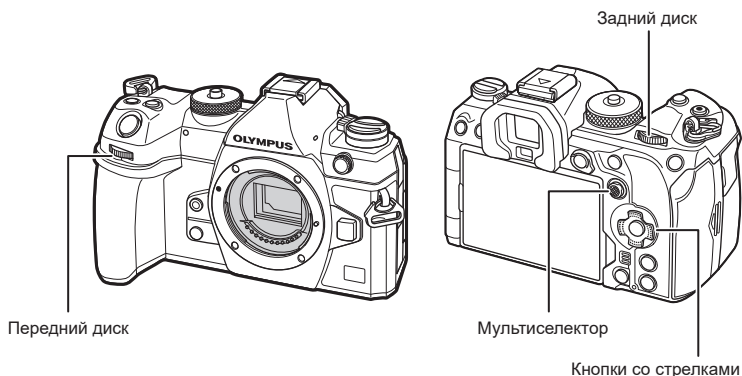

■ Информация об иллюстрациях с изображением экрана, использованных в данной инструкции

На экране камеры по умолчанию отображается панель управления super (стр. 73). Тем не менее, в данной инструкции на иллюстрациях изображен экран в режиме съемки в реальном времени.

См. информацию о том, как отобразить экран съемки в разделе «Переключение между средствами отображения» (стр. 40).

Содержание

Перед началом использования	2
-----------------------------	---

Руководства по эксплуатации	3
-----------------------------	---

О данной инструкции	4
---------------------	---

Как найти нужную информацию ..4

Как читать данную инструкцию....4

Наименования деталей	17
----------------------	----

1. Подготовка	19
---------------	----

Распаковка содержимого коробки	19
--------------------------------	----

Прикрепление ремешка	20
----------------------	----

Прикрепление защитных вставок для кабелей	21
---	----

Установка и извлечение аккумулятора	22
-------------------------------------	----

Установка аккумулятора22

Извлечение аккумулятора.....23

Зарядка аккумулятора с помощью входящего в комплект USB-адаптера переменного тока	24
---	----

Зарядка аккумулятора с помощью USB-устройства	26
---	----

Установка и извлечение карты памяти	27
-------------------------------------	----

Установка карты памяти27

Извлечение карты памяти.....28

Использование двух карт памяти28

Пригодные к использованию карты памяти.....28

Присоединение объектива к камере и отсоединение от нее	29
--	----

Присоединение объектива к камере.....29

Отсоединение объектива.....31

Использование монитора	32
------------------------	----

Включение камеры	33
------------------	----

Режим сна33

Начальная настройка	34
---------------------	----

Что делать, если невозможно прочитать информацию на дисплее	36
---	----

2. Съёмка	37
-----------	----

Отображение информации во время съёмки	37
--	----

Переключение между средствами отображения	40
---	----

Переключение отображаемой информации.....41

Выполнение фотосъёмки	43
-----------------------	----

Тип режимов съёмки43

Съёмка с использованием сенсорного управления.....45

Обзор снимков46

Фотосъёмка с использованием режимов съёмки	47
--	----

Предоставление камере возможности выбирать диафрагму и выдержку (P: программная автоматическая экспозиция).....47

Выбор диафрагмы (A: автоматическая экспозиция с приоритетом диафрагмы)49

Выбор выдержки (S: автоматическая экспозиция с приоритетом выдержки)51













Выбор диафрагмы и выдержки (M: ручная экспозиция).....	53
Длинные экспозиции (V: BULB/TIME).....	55
Световое смешивание (V: съемка «Коллаж в реал.врем.»).....	58
Сохранение пользовательских настроек на диске выбора режимов (Пользовательские режимы C1/C2/C3/C4)	60
Сохранение настроек (Назначение в пользовательский режим)	60
Использование пользовательских режимов (C1/C2/C3/C4)	61
Запись видео.....	63
Запись видео в режиме видеоролика (Q).....	63
Запись видеороликов в режимах фотосъемки	65
Сенсорные элементы управления (элементы управления беззвучным режимом).....	66
3. Использование меню 67	
Что можно делать с помощью меню	67
Как управлять меню	67
4. Настойки для съемки 70	
Как изменить настройки съемки (кнопки прямого доступа/панель управления Super)	70
Кнопки прямого доступа	70
Панель управления Super/ панель управления LV Super	73
Базовые функции для фокусировки.....	76
Выбор режима фокусировки (Реж.Автофок. / Реж.Автофок.).....	76
Выбор мишени фокусировки (Мишень Аф).....	80
Выбор режима мишени Аф (Реж. мишени Аф).....	81
Настройка режимов мишени Аф (Настр. реж. мишени Аф)	83
Автофокус на рамке увеличения/автофокус с увеличением (Super Spot AF)..	84
Функции для настройки фокусировки.....	86
Комбинированная автоматическая и ручная фокусировка (Аф+Рф).....	86
Настройка автофокусировки, когда кнопка спуска нажата наполовину (Аф при полунажатии).....	87
Автофокусировка с помощью кнопки AF-ON	87
Использование автофокуса в режиме ручной фокусировки (в режиме Рф).....	88
Настройка камеры, когда она не может сфокусироваться на объекте (Приоритет спуска).....	88
Изменение параметров «АФ Звезд. небо» (Настр. АФ Звезд. небо).....	89
Функции для индивидуальной настройки работы Аф в соответствии с объектом	90
Приоритет центра мишени Н-Аф (Приоритет центра Н-Аф).....	90
Чувствительность отслеживания Н-Аф (Чувств. непрер. Аф / Чувств. непрер. Аф).....	91

Скорость фокусировки Н-Аф (Скорость Н-Аф).....	91
AF Приоритет лица/AF приоритет глаз (Опред. лица и глаз)	92
Отслеживание фокуса на выбранных объектах (Определение объекта).....	94
Настройка отображения рамки при обнаружении глаз (Рамка опред. глаз).....	95
■ Функции для изменения управления фокусировкой камеры.....	96
Диапазон фокусировки объектива (Ограничит. Аф).....	96
Сканирование с помощью объектива и Н-Аф (Сканер Аф).....	98
Точная настройка автофокусировки (Калибровать Аф).....	99
Помощь при автофокусировке и подсветка Аф (Подсветка Аф)	100
Режим отображения мишени Аф (Индикац Зоны Аф).....	100
■ Функции для настройки положения фокуса.....	101
Соответствие выбора мишени Аф ориентации камеры (Ориентация компон. [::]) ..	101
Выбор исходного положения автофокуса ([::] Уст. Дом) ..	102
Выбор мишени Аф ([::]Выбор настроек экрана) ...	103
Включение функции обхватывания выбранной мишени Аф ([::] Настройки петли).....	104
Выбор мишени Аф с помощью элементов сенсорного управления для фотосъемки с видеоскатером (Тачпад Аф).....	105
■ Другие полезные функции для фокусировки	106
Помощь при ручной фокусировке (Рф Помощник) ..	106
Опции контуров фокусировки (Настр.конт.коррекции).....	107
Выбор фокусного расстояния для «Предустан. Рф» (Задать расст.для Рф).....	108
Отключение переключателя Рф (Переключатель Рф).....	108
Направление фокусировки объектива (Кольцо Фокусир.)... ..	108
Возврат фокуса при выключении питания (Возврат Фокуса).....	109
■ Замер и экспозиция	110
Управление экспозицией (Коррекция экспозиции)	110
Шаги EV для настройки экспозиции (Шаг EV).....	111
Точная настройка экспозиции (Сдвиг Экспозиции)	111
Уменьшение мерцания при светодиодном освещении (Скан. мерцания / Скан. мерцания).....	112
Изменение способа измерения камерой яркости (Замер).....	113
Фиксация экспозиции (Фиксация АЕ)	113
Замер экспозиции с фиксацией АЕ (Замер во время [AEL]).....	114
Отмена фиксации АЕ после съемки ([AEL] Автосброс).....	114
Фиксация экспозиции, когда кнопка спуска нажата наполовину (АЕЛ при наж. напол.)	115
Настройка параметров замера для серийной съемки (Замер во время)	116
Замер мишени автофокуса ([::]Точечный замер).....	116

Изменение чувствительности ISO (ISO).....	117	Выбор максимальной выдержки (⚡ Нижний Порог)...	130
Шаги EV для настройки чувствительности ISO (Шаг ISO)	118	Коррекция вспышки и коррекция экспозиции (⚡+☒).....	130
Настройка диапазона значений чувствительности ISO для режима [Авто] (📷 ISO-A верх/ по умолч / 📷M ISO-A верх/по умолч)	119	Настройка баланса экспозиции для замера TTL (Замер баланс. вспышки)	130
Настройка выдержки, при которой камера автоматически увеличивает чувствительность ISO (📷 ISO-A наим. выдерж.).....	119	Серийная съемка/съемка с автоспуском.....	131
Выбор режимов, в которых для чувствительности ISO можно использовать значение [Авто] (📷 ISO-Авто / 📷M ISO-Авто) ...	120	Серийная съемка/съемка с автоспуском	131
Опции функции подавления шума при высокой ISO (📷 Фильтр Шума / 📷 Фильтр Шума)	121	Настройка функций серийной съемки (Настройки серийной съемки)	133
Параметры обработки изображений (Обработка низ.ISO)	121	Настройка функций автоспуска (Настройки автоспуска).....	135
Параметры подавления шума при длинной экспозиции (Подавление шума)	122	Съемка без вибрации, вызванной работой кнопки спуска затвора (Настройки антишока[♦])	136
Съемка со вспышкой.....	123	Съемка без звукового сигнала затвора (Настройки беззв.[♥] режима)	137
Использование вспышки (фотосъемка со вспышкой).....	123	Съемка без временной задержки срабатывания (съемка в режиме «Предустан. серия»).....	138
Выбор режима вспышки (режим вспышки)	125	Подавление мерцания на фотографиях (Подавление мерцания).....	140
Настройка вспышки (Настройки режима вспышки)..	128	Стабилизация.....	141
Настройка мощности вспышки (Комп. экспоз. вспышки).....	129	Уменьшение дрожания камеры (📷 Стабилизация / 📷 Стабилизация).....	141
Беспроводное удаленное управление вспышкой (⚡ Режим Ду).....	129	Параметры стабилизации (📷 Уровень IS)	142
Настройка скорости синхронизации вспышки (⚡ X-Синхр.)	129	Стабилизация при полунажатии (☑ Стабилизация)	143
		Стабилизация в режиме серийной фотосъемки (📷 Стабилизация)	143
		Отображение движения камеры на экране (Помощь при руч.съемке)	144

Стабилизация для IS объективов (Приор. IS объектива).....	144
Цвет и качество.....	145
Установка качества для фотоснимков и видеороликов (📷👈 / 📹👈).....	145
Комбинации размеров изображения JPEG и степени сжатия (📷👈- Расшир. настройки).....	148
Выбор кодека для записи видео (📹Видеокодек).....	149
Настройка пропорций кадра (Пропорции Кадра).....	149
Периферийное освещение (Комп. Виньетир.).....	150
Параметры обработки (📷Режим Цвета / 📹Режим Цвета).....	150
Выбор опций, отображаемых на экране при выборе режима цвета (📷Настр. Режима Съемки).....	154
Настройка цвета (ББ (баланс белого)).....	155
Фиксация баланса белого в режиме видеоролика (📹Функция Кнопки: WB AUTO Блокир.).....	158
Точная настройка баланса белого (📷Все WB👈/📹Все WB👈) ...	158
Сохранение теплых тонов освещения лампой накаливания в режиме «ББ Авто» (📷WB AUTO Сохр. tepl. цвета/📹WB AUTO Сохр. tepl. цвета).....	159
Баланс белого вспышки (⚡+ББ).....	159
Выбор формата цветопередачи (Цвет. Простр.).....	160
Параметры репетира для режимов цвета и видеоролика (📷📹Помощник просм.).....	160
Специальные режимы съемки (Вычислит. режимы).....	161
Фотографирование с высоким разрешением (Съемка в супер-HD).....	161
Увеличение выдержки при ярком освещении (Съемка в режиме Live ND).....	163
Увеличение глубины резкости (Наложение фокуса).....	165
Съемка в режиме высокого разрешения (высокий динамический диапазон) (HDR).....	168
Запись изображений с несколькими экспозициями на одном снимке (Мультиэкспозиция).....	169
Цифровой Зум (📷Цифровой телеконв. / 📹Цифровой телеконв.).....	172
Автоматическая съемка с заданным интервалом (Интервальная съемка).....	173
Коррекция трапецидального искривления и регулировка перспективы (Корр. трапец. искр.).....	176
Корректировка искажения типа «рыбий глаз» (Корр. «рыбий глаз»).....	177
Настройка BULB/TIME/COMP (Настройки BULB/TIME/COMP).....	179
Запись серии снимков с разной экспозицией (БКТ AE).....	180
Запись изображений с разным балансом белого (БКТ ББ).....	181
Запись снимков с разным уровнем вспышки (БКТ FL).....	181
Запись снимков с разной чувствительностью ISO (БКТ ISO).....	182

Запись копий одного снимка с применением разных ар- фильтров (АРТ БКТ)	183
Запись снимков с разным положением фокуса (БКТ фокуса)	184
■ Функции доступные только в режиме видеоролика	186
Настройки записи звука (Настройки записи звука)	186
Настройка громкости наушников (Громкость наушников)	187
Тайм-коды (Настройки тайм-кода)	187
HDMI-выход (HDMI-выход) ..	188
Отображение метки «+» в центре экрана во время записи видео (Маркер центра)	189
Отображение шаблона «Зебра» на участках высокой яркости во время записи видео (Настр.шаблона «Зебра»)	190
Отображение красной рамки во время записи видео (Красн. рамка при  REC)	191
5. Воспроизведение	192
■ Отображение информации во время просмотра	192
Информация о просматриваемом изображении	192
Переключение отображаемой информации	193
■ Просмотр фотографий и видеороликов	194
Просмотр фотографий	194
Просмотр видеоролика	195
Быстрый поиск фотографий (просмотр в режиме каталога и календаря)	196
Увеличение изображения (Просмотр с увеличением)	196
■ Воспроизведение с использованием сенсорного управления	197
Полнокадровое воспроизведение	197
Просмотр в режиме каталога/ календаря	198
Другие функции	198
■ Настройка функций просмотра	199
Вращение снимков (Вращение)	199
Защита снимков (От)	199
Копирование изображения (Копировать)	200
Копировать все изображения на карту (Копировать все)	200
Удаление снимков (Удаление)	200
Удаление всех снимков (Удалить все)	201
Отключение подтверждения удаления (Быстр. Удал.)	201
Настройки удаления RAW+JPEG (RAW+JPEG Удал.)	201
Установка очередности переноса изображений (Порядок обмена)	202
Выбор изображений RAW+JPEG для общего доступа (RAW+JPEG )	202
Оценка снимков (оценка)	203
Выбор количества звезд, используемых для оценки (Настройки оценки)	203
Выбор нескольких изображений (Выборный порядок, Оценка выбранных, От , Копир Выбр, Удалить Выделенное)	203

Порядок печати (DPOF)	204
Сброс защиты/порядка обмена/ порядка печати/оценки у всех изображений (Сброс всех изображений)	205
Добавление звуковой заметки (🎤)	206
Ретуширование снимков (Редакт.)	207
Комбинирование изображений (Наложение)	210
Обрезка видеороликов (Обрезка видео)	211
Создание стоп-кадров (Стоп-кадр)	211
Изменение роли кнопки  (<input checked="" type="checkbox"/>) во время просмотра (  Функция)	212
Изменение ролей переднего и заднего дисков во время просмотра ( Функции диска)	212
Выбор коэффициента масштабирования при просмотре (  Знач. по умолч.)	212
Автоматический разворот снимков в портретной ориентации при просмотре ( )	212
Выбор информации, отображаемой при просмотре ( Настройки инфо)	213
Выбор информации, отображаемой на экране во время просмотра с увеличением (  Настройки инфо)	213
Настройка отображения каталога ( Настройки)	214

6. Пользовательская настройка камеры 215

Функции для настройки элементов управления камеры	215
Изменение функций кнопок (Настройки кнопок)	215
Назначение функций переднему и заднему дискам ( Функции диска /  Функции диска)	224
Изменение направления диска (Направл. диска)	226
Изменение функций мультиселектора (Настройки мультиселектора)	226
Настройка переключателя функций Fn (Настр. перекл. Fn)	227
Зум-объективы с электроприводом (Настройки электрон. зума)	230
Блокировка кнопки  ( Блокир.)	231
Выбор действия, которое произойдет после нажатия кнопки спуска во время съемки Live View с увеличением (Режим LV Close Up)	231
Выбор действия для элемента управления, используемого для просмотра глубины резкости ( Блокир.)	232
Параметры удержания кнопки (Время наж. и удерж.)	232
Функции для настройки дисплея в режиме реального времени	233
Изменение внешнего вида дисплея ( Режим LV)	233
Настройка экрана для съемки в темноте ( Ночное видение)	233

Частота кадров на дисплее видеоискателя (Частота Кадров).....233

Предварительный просмотр результата применения арт-фильтра (Режим Art LV)234

Уменьшение мерцания при просмотре в режиме реального времени (LV с подавл. мерц.) ..234

Помощник при съемке автопортрета (Помощник Selfie)235

Функции для настройки отображаемой информации236

Выбор стиля дисплея видеоискателя (Стиль ЭВИ)236

Индикаторы съемки (📷Настройки инфо / 📷Настройки инфо)238

Настройка информации, отображаемой при полунажатии кнопки спуска (Инфо при полунаж. =).....239

Параметры отображения информации в видеоискателе (📷Настройки инфо)240

Параметры отображения индикатора при полунажатии кнопки спуска (📷= Индикатор)241

Опции для компоновки кадров (📷Настройки сетки / 📷Настройки сетки)242

Параметры отображения кадрирующей сетки в видеоискателе (📷Настройки сетки)243

Выбор доступных настроек с помощью Мульти-функ. (Настр.сложных функций).....244

Предупреждение об экспозиции гистограммы (Настр. Гистограммы).....244

Настройки, связанные с операциями и экранами меню245

Настройка курсора на экране меню (Настройки курсора меню)245

Выбор способа перемещения по страницам с помощью заднего диска (🔙Петля в меню)246

[Да]/[Нет] по умолчанию (Приорит. Да/Нет).....246

Настройки «Мое меню»247
Использование «Мое меню» ...247

7. Настройка камеры 249

Настройки карты/папки/файла.....249

Форматирование карты (Форматирование карты)249

Настройка карты для записи (📷Настр. гнезда карты / 📷Настр. гнезда карты).....250

Выбор папки для сохранения изображений (Назн.папку для сохр.)252

Наименование файлов (Имя файла).....252

Наименование файлов (Изм. Имя Файла)253

Информация о пользователе254

Сохранение информации об объективах (Настройка объектива).....254

Разрешение на выходе (dPi Настройка)255

Добавление информации об авторском праве (Авторская Инфо.)255









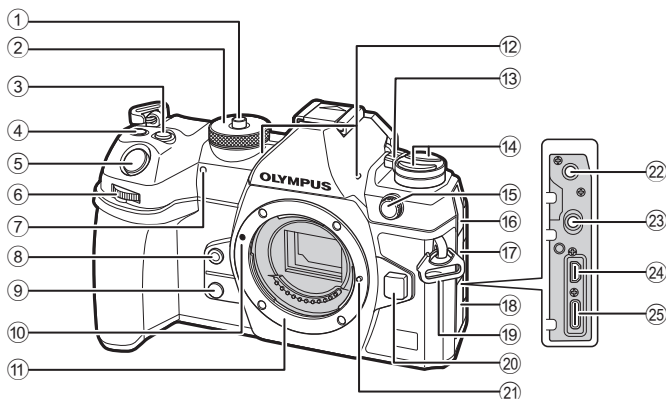



Настройки Монитор/Звук/Подключение	257
Отключение сенсорного управления (Настройки тачскрина)	257
Яркость и насыщенность изображения на мониторе (Калибровка монитора)	257
Яркость и насыщенность изображения в видеоскителе (Настройка ЭВИ).....	258
Настройка сенсора глаза (Настройки сенсора глаза).....	258
Отключение звукового сигнала фокусировки (■)))	259
Параметры отображения внешнего монитора (Настройка HDMI)	260
Выбор режима USB-подключения (Настройки USB).....	261
Настройки батареи/автоотключения	262
Отображение состояния батареи (☑■Состояние батареи).....	262
Настройка, определяющая очередность использования аккумуляторов (☑■Приор. батареи).....	262
Изменение представления уровня заряда аккумулятора во время записи видео (☑☑■Схема отобраз.).....	262
Отключение подсветки (Подсвет. ЖК).....	263
Настройка автоотключения (режим энергосбережения) (Автооткл.).....	263
Настройка автоматического выключения питания (Автом. Выкл. Питания).....	263
Уменьшение энергопотребления (Быстр. спящий режим).....	264
Сброс/Часы/Язык/Другие настройки	266
Восстановление настроек, принятых по умолчанию (Сброс/инициал. настроек)	266
Настройка часов (⌚ Настройки).....	266
Выбор языка (🗣️).....	266
Калибровка индикатора (Настроить Уровень).....	267
Проверка функций обработки изображения (Pixel Mapping)	267
Просмотр версии прошивки (Версия встр. программ)	267
Просмотр сертификатов (Сертификация).....	267
8. Подключение камеры к внешним устройствам 268	
Меры предосторожности при использовании Wi-Fi и Bluetooth®	268
Отключение функции беспроводной связи камеры (Режим полета)	269
Подключение камеры к смартфону	269
Сопряжение камеры со смартфоном (Подключение Wi-Fi).....	270
Настройка режима ожидания для беспроводного соединения при включенной камере (Bluetooth).....	271
Параметры беспроводной сети при выключенной камере (Реж.ожид.при вык.пит)	272
Передача изображений в смартфон.....	273

Автоматическая загрузка изображений при отключенной камере	273
Дистанционная съемка с помощью смартфона (Live View).....	274
Дистанционная съемка с помощью смартфона (дистанционное управление затвором).....	274
Добавление к изображениям информации о местоположении	275
Сброс настроек подключения к смартфону (Сброс настроек ).....	275
Смена пароля ( Пароль для подключения).....	275
Подключение к компьютеру по Wi-Fi	276
Установка программного обеспечения.....	276
Подготовка компьютера (Windows)	276
Сопряжение компьютера и камеры (Новая ссылка).....	277
Настройка Wi-Fi (Подключение Wi-Fi).....	279
Загрузка изображений сразу после сохранения	284
Завершение соединения.....	286
Использование пульта дистанционного управления	287
Наименования деталей.....	287
Подключение.....	287
Съемка с помощью пульта дистанционного управления	289
MAC-адрес пульта дистанционного управления	290
Меры предосторожности при использовании пульта дистанционного управления	291
Подключение к компьютеру через USB.....	291
Установка программного обеспечения.....	291
Загрузка изображения сразу после сохранения ( RAW/Управление)	292
Подключение камеры для высокоскоростной обработки RAW-файлов ( RAW/Управление)	293
Копирование изображений на компьютер (Хранение/MTP).....	294
Электропитание камеры через USB (USB Power Delivery).....	296
Подключение к телевизору или внешнему монитору по HDMI	297
Просмотр изображений на телевизоре (HDMI).....	297
9. Осторожно	299
Информация о влаго- и пылезащите	299
Аккумулятор и зарядное устройство	300
Использование зарядного устройства за рубежом.....	300
10. Информация	301
Сменные объективы.....	301
Объективы с переключателем Pф.....	302
Экраны камеры для функций объектива «УСТАНОВКА» и «ВЫЗОВ»	303
Дополнительные аксессуары	304
Использование зарядного устройства (BCX-1).....	304
Держатель аккумулятора HLD-10	305

Примечания по использованию изделия.....	306
Специальные внешние вспышки.....	307
Фотосъемка с беспроводным удаленным управлением вспышкой.....	308
Другие внешние вспышки	310
Основные принадлежности	311
Состав системы.....	312
Очистка и хранение камеры.....	314
Очистка камеры.....	314
Хранение	314
Очистка и проверка устройства захвата изображений	315
Pixel Mapping — проверка функций обработки изображения	315
Информация и советы по съемке.....	316
Коды ошибок.....	320
Настройки по умолчанию.....	322
Панель управления Super.....	322
 Вкладка	325
 Вкладка	329
Вкладка Аф	330
 Вкладка	333
 Вкладка	334
 Вкладка.....	335
 Вкладка	339
Емкость карты памяти.....	341
Технические характеристики	344
11. МЕРЫ БЕЗОПАСНОСТИ	348
МЕРЫ БЕЗОПАСНОСТИ.....	348
12. Дополнения и изменения после обновления прошивки	355
Указатель	357

Наименования деталей



- | | |
|---|--|
| ① Фиксатор диска выбора режимов стр. 43 | ⑮ Разъем для внешней вспышки стр. 124 |
| ② Диск выбора режимов стр. 43 | ⑯ Крышка разъема для микрофона |
| ③ Кнопка  (коррекция экспозиции) стр. 47, 49, 51, 54, 110 | ⑰ Крышка разъема для наушников стр. 187 |
| ④  (Видеоролик)/  (Съемка в супер-HD)/ Кнопка  (выбор) стр. 63/стр. 161/стр. 203 | ⑱ Петелька для ремешка стр. 20 |
| ⑤ Кнопка Спуска стр. 43 | ⑳ Кнопка разблокировки объектива стр. 31 |
| ⑥ Передний диск  стр. 47 – 54, 67, 194, 212, 224, 226 | ㉑ Фиксатор объектива |
| ⑦ Индикатор автоспуска/ Подсветка Аф стр. 131/стр. 100 | ㉒ Разъем для микрофона (мини-разъем \varnothing 3,5 мм для микрофона стороннего изготовителя) стр. 186 |
| ⑧  Кнопка (Баланс белого по эталону) стр. 157 | ㉓ Разъем для наушников (мини-разъем \varnothing 3,5 мм для наушников стороннего изготовителя) стр. 187 |
| ⑨  Кнопка (Репетир) стр. 232 | ㉔ Разъем HDMI (тип D) стр. 188, стр. 297 |
| ⑩ Метка для присоединения объектива стр. 29 | ㉕ Разъем USB (тип C) стр. 24, 26, 291, 296 |
| ⑪ Байонет (перед креплением объектива снимите крышку корпуса) | |
| ⑫ Стереомикрофон стр. 186, 206 | |
| ⑬ Переключатель ON/OFF стр. 33 | |
| ⑭ Кнопка  стр. 231 | |
| Кнопка AF  (Аф/режим замера) стр. 113, стр. 125 | |
| Кнопка    (Серийная съемка/автоспуск/вспышка) 131 | |

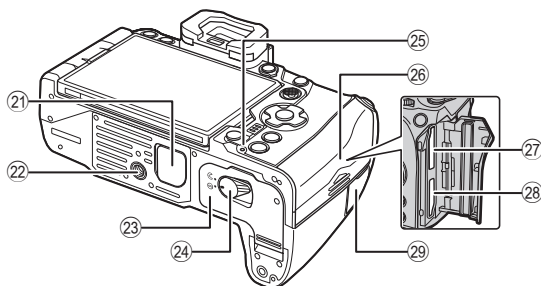
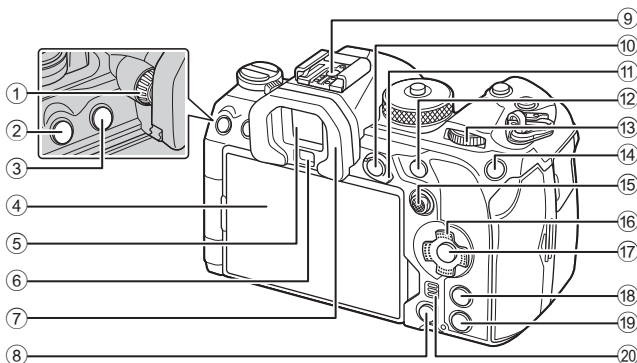

- | | |
|--|--|
| ① Диск настройки диоптрий стр. 40 | ⑰ Кнопка стр. 67, 73, 194 |
| ② Кнопка MENU стр. 67 | ⑱ Кнопка INFO стр. 41, стр. 69, 193 |
| ③ Кнопка (LV) стр. 40 | ⑲ Кнопка (Воспроизведение) стр. 194 |
| ④ Экран (сенсорный экран) стр. 37, 40, 45, 105, 197 | ⑳ Динамик |
| ⑤ Видоискатель стр. 40, 236 | ㉑ Крышка держателя аккумулятора (РВН) стр. 305 |
| ⑥ Датчик глаза | ㉒ Гнездо для штатива |
| ⑦ Наглазник стр. 311 | ㉓ Крышка отсека для аккумулятора стр. 22 |
| ⑧ Кнопка (Удаление) стр. 200 | ㉔ Защелка отсека для аккумулятора стр. 22 |
| ⑨ Разъем «горячий башмак» стр. 124, 310 | ㉕ Индикатор заряда аккумулятора стр. 26 |
| ⑩ Кнопка AEL / Отп (Защита) стр. 113/стр. 199 | ㉖ Крышка отсека для карты памяти стр. 27 |
| ⑪ Рычаг функций стр. 47–53, 227 | ㉗ Разъем для карты памяти 1 стр. 27 |
| ⑫ Кнопка AF-ON стр. 87, стр. 88 | ㉘ Разъем для карты памяти 2 стр. 27 |
| ⑬ Задний диск () стр. 47–54, 67, 194, 212, 224, 226 | ㉙ Крышка разъема для тросика дистанционного спуска (Разъем для тросика дистанционного спуска) стр. 287 |
| ⑭ Кнопка ISO / ★ (Оценка) стр. 117/стр. 203 | |
| ⑮ Мульти-selector () стр. 80, 226 | |
| ⑯ Кнопки со стрелками () стр. 194 | |

Распаковка содержимого коробки

Приобретаемый комплект оборудования включает в себя камеру и описанные ниже принадлежности.

Если что-либо отсутствует или повреждено, обратитесь к дилеру, у которого была приобретена камера.



Камера



Крышка корпуса*



EP-18 наглазник*

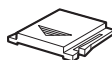

Заглушка на горячий башмак*



Ремешок

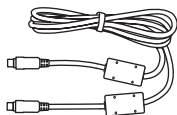

Кабель USB CB-USB13

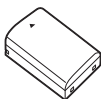

Перезаряжаемый литий-ионный аккумулятор BLX-1

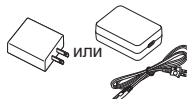

USB-адаптер переменного тока F-7AC
или



Кабельный зажим CC-1

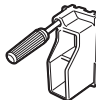

Защитная вставка для кабелей CP-2



Основная инструкция

• Гарантийный талон

* Крышка корпуса, наглазник и заглушка на горячий башмак уже установлены.

⚠ Комплектация может отличаться в зависимости от места приобретения.

⚠ При покупке аккумулятора заряжен не полностью. Перед началом использования зарядите аккумулятор (стр. 24).

Прикрепление ремешка

1

Подготовка

- 1 Перед тем как прикрепить ремешок, вытащите его конец из фиксирующего кольца, как показано на рисунке.

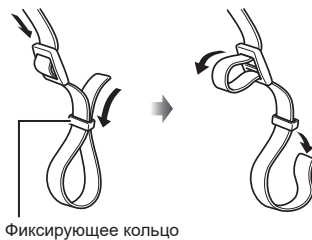

- 2 Проденьте конец ремешка через петельку для ремешка и затем вставьте его обратно в фиксирующее кольцо.

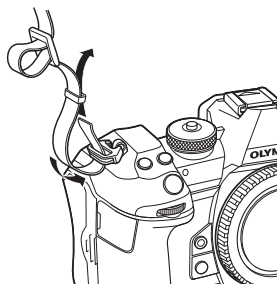

- 3 Пропустите конец ремешка через пряжку и затяните его, как показано на рисунке.

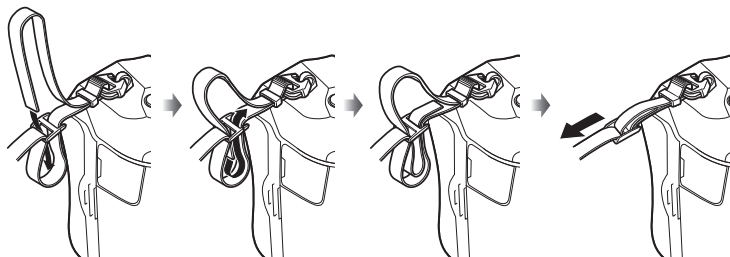

- Прикрепите второй конец ремешка к другой петельке.
- Прикрепив ремешок, сильно потяните за него, чтобы проверить надежность крепления.

Прикрепление защитных вставок для кабелей

При подключении поставляемых в комплекте кабелей USB и HDMI наденьте на них входящие в комплект защитные вставки. Они предотвратят случайное отсоединение и повреждение разъемов.

- 1 Установите защитную вставку для кабелей на камеру.

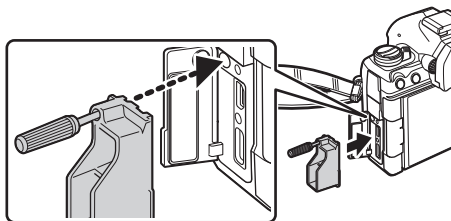

- 2 Затяните винт.

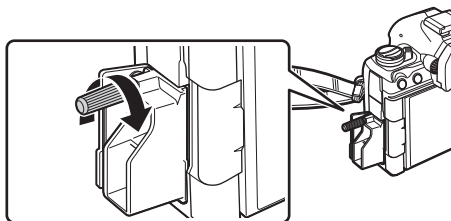

- 3 Наденьте на кабель зажим, а затем прикрепите зажим к ремешку.
 - Зажим крепится к пряжке.

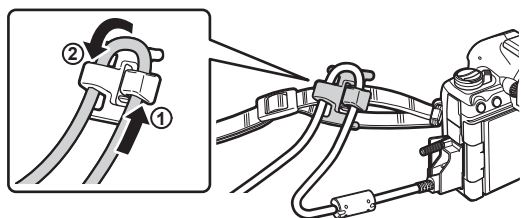

Установка и извлечение аккумулятора

Установка аккумулятора

- 1 Убедитесь, что переключатель **ON/OFF** установлен в положение **OFF**.

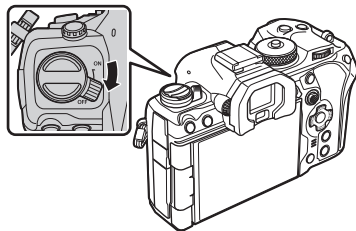

- 2 Откройте крышку отсека для аккумулятора.

Крышка отсека для аккумулятора

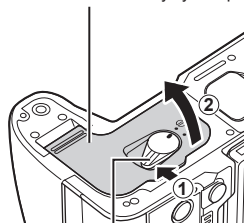

Защелка отсека для аккумулятора

- 3 Вставка аккумулятора.

- ⓘ Используйте только аккумуляторы BLX-1 (стр. 19, 347).

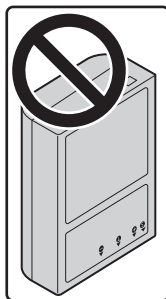

Знак, указывающий направление

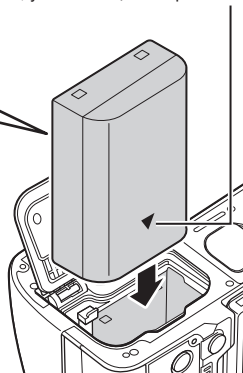

4 Закройте крышку отсека для аккумулятора.

- ⓘ Перед использованием камеры убедитесь, что крышка отсека для аккумулятора закрыта.

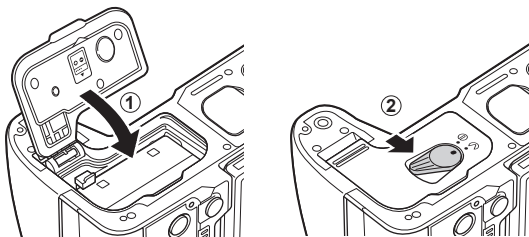

⚠ При длительной съемке рекомендуется держать под рукой запасной аккумулятор на случай разрядки основного.

⚠ См. также раздел «Аккумулятор и зарядное устройство» (стр. 300).

Извлечение аккумулятора

Перед открытием или закрытием крышки отсека для аккумулятора отключите камеру. Чтобы извлечь аккумулятор, сначала нажмите на кнопку защелки аккумулятора в направлении стрелки, потом извлеките аккумулятор.

- ⓘ Не извлекайте аккумулятор или карту памяти, пока горит индикатор использования карты (стр. 37).
- ⓘ Если вы не можете извлечь аккумулятор, обратитесь к официальному дистрибьютору или в сервисный центр. Не применяйте силу.

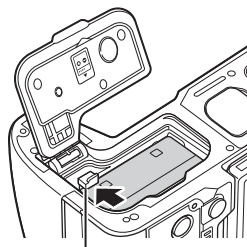

Кнопка защелки аккумулятора

Зарядка аккумулятора с помощью входящего в комплект USB-адаптера переменного тока

1 При покупке аккумулятор заряжен не полностью. Перед началом использования зарядите аккумулятор.

1 Проверьте, что аккумулятор находится в камере, и подключите USB-кабель и USB-адаптер переменного тока.

- При присоединении USB-кабеля используйте входящие в комплект защитные вставки и зажим для предотвращения повреждения разъемов.

- «Прикрепление защитных вставок для кабелей» (стр. 21)

- Воздерживайтесь от использования USB-кабеля, отличного от модели CB-USB13, поставляемой в комплекте с камерой или приобретаемой отдельно.

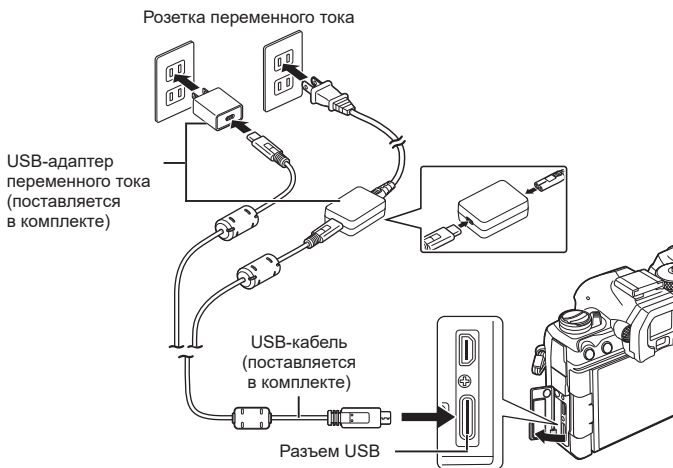

- Во время зарядки горит лампочка индикатора зарядки. Зарядка выключенной камеры занимает приблизительно 2 часа 30 минут. Лампочка гаснет по завершении зарядки аккумулятора. Отсоедините USB-кабель от камеры.

- В случае ошибки зарядки лампочка индикатора зарядки начнет мигать. Отсоедините USB-кабель и подключите его снова.

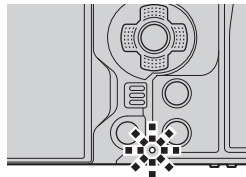

- Аккумулятор зарядится даже при выключенной камере.

- При включенной камере время зарядки будет больше.

- Зарядка прекращается, если температура аккумулятора становится слишком высокой. Зарядка возобновится, когда температура аккумулятора нормализуется.

- Для зарядки аккумулятора можно использовать зарядное устройство (BCX-1 — приобретается отдельно) (стр. 304).

- В целях безопасности время зарядки может быть увеличено или аккумулятор может быть заряжен не полностью, если температура окружающей среды во время зарядки выше допустимого значения.



USB-адаптер переменного тока

- Обязательно отключайте адаптер от сети во время очистки. Очистка не отключенного от сети адаптера USB-AC может привести к травмам или поражению электрическим током.

Зарядка аккумулятора с помощью USB-устройства

Зарядка аккумулятора, установленного в камеру, осуществляется при подключении камеры к USB-устройству, поддерживающему протокол USB PD, с помощью USB-кабеля.

■ Зарядка с помощью USB-кабеля

- 1 Убедитесь, что переключатель **ON/OFF** установлен в положение **OFF**.

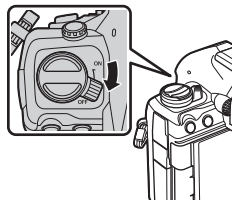

- 2 Подключите камеру к USB-устройству с помощью USB-кабеля.

- При присоединении USB-кабеля используйте входящие в комплект защитные вставки и зажим для предотвращения повреждения разъемов.

☞ «Прикрепление защитных вставок для кабелей» (стр. 21)

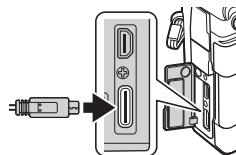

- Во время зарядки горит лампочка индикатора зарядки. Время зарядки зависит от выходной мощности USB-устройства. Лампочка гаснет по завершении зарядки аккумулятора.

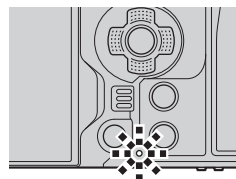

- ⚠ В случае ошибки зарядки лампочка индикатора зарядки начнет мигать. Отсоедините USB-кабель и подключите его снова.
- 🔌 Когда аккумулятор полностью заряжен, подача энергии прекращается. Для продолжения зарядки отсоедините USB-кабель и подключите его снова.
- 🔌 Электропитание камеры можно осуществлять с помощью портативных аккумуляторов или аналогичных устройств, подключенных с помощью USB-кабеля. Дополнительную информацию см. в разделе «Электропитание камеры через USB (USB Power Delivery)» (стр. 296).

Установка и извлечение карты памяти

Установка карты памяти

В данной инструкции все устройства хранения данных упоминаются как «карты памяти».

С данной камерой можно использовать карты памяти SD, SDHC или SDXC сторонних производителей, соответствующие стандарту SD (Secure Digital).

Новые карты памяти или карты памяти, которые использовались в других камерах или компьютерах, необходимо отформатировать, прежде чем использовать в этой камере.  «Форматирование карты (Форматирование карты)» (стр. 249)

- В камере два разъема для карты памяти.

- 1 Убедитесь, что переключатель **ON/OFF** установлен в положение **OFF**.

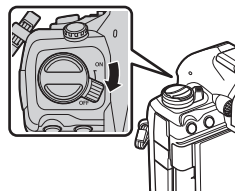

- 2 Откройте крышку отсека для карты памяти.

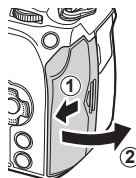

- 3 Вставьте карту памяти.

- Вставьте карту до щелчка.
- ⚠ Не пытайтесь с усилием вставить поврежденную или деформированную карту памяти. Это может привести к повреждению разъема для карты.



- 4 Закройте крышку отсека для карты памяти.

- Закрывайте плотно до щелчка.

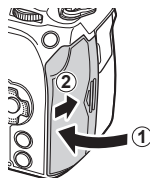

Извлечение карты памяти

Слегка нажмите на вставленную карту памяти. Выньте карту.

- ⓘ Не извлекайте аккумулятор или карту памяти, пока горит индикатор использования карты (стр. 37).



Использование двух карт памяти

Если в камеру вставлены две карты, можно настроить очередность их использования в соответствии с преследуемыми целями. [MENU] «Настройка карты для записи ([MENU] Настр. гнезда карты / [MENU] Настр. гнезда карты)» (стр. 250)

- Запись только на выбранную карту.
- Запись на выбранную карту до ее заполнения, затем запись на вторую карту.
- Запись изображений разного размера или с разной степенью сжатия на разные карты.
- Запись копий каждого изображения на обе карты.

Пригодные к использованию карты памяти

В данной инструкции все устройства хранения данных упоминаются как «карты памяти». С данной камерой можно использовать коммерчески доступные карты памяти SD следующих типов: SD, SDHC и SDXC. Актуальная информация представлена на нашем веб-сайте.



Переключатель защиты от записи SD-карты памяти

На корпусе SD-карты памяти есть переключатель защиты от записи. Установка переключателя в положение «LOCK» (блокировка) предотвращает запись данных на карту. Для выполнения записи верните переключатель в положение разблокировки.



- ⓘ При записи видеороликов следует использовать SD-карты памяти со скоростью, соответствующей SD классу 10 или выше.
- ⓘ Если разрешение [4K] или [C4K] выбрано для видео в меню [MENU] [A-I] или для компенсации движения указано значение [A-I] (метод сжатия All-Intra) в меню [MENU] [A-I], необходимо использовать карту памяти UHS-II или UHS-I с классом скорости UHS 3.
- ⓘ Данные на карте памяти не уничтожаются даже при их удалении и форматировании карты. Выбрасывая карту памяти, необходимо привести ее в негодность, чтобы не допустить утечки конфиденциальной информации.
- ⓘ Доступ к некоторым функциям просмотра и т. п. может быть ограничен, когда переключатель защиты от записи установлен в положение «LOCK».

Присоединение объектива к камере и отсоединение от нее

1

Подготовка

Присоединение объектива к камере

- См. информацию о совместимых объективах на стр. 301.

- 1 Убедитесь, что переключатель **ON/OFF** установлен в положение **OFF**.

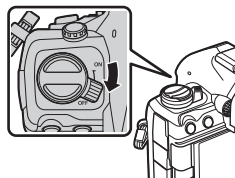

- 2 Снимите заднюю крышку объектива и крышку корпуса камеры.



- 3 Совместите метку крепления объектива (красная) на камере с меткой крепления (красная) на объективе, а затем вставьте объектив в корпус камеры.



- 4 Поверните объектив по часовой стрелке до щелчка.

- ⌚ Не нажимайте на кнопку разблокировки объектива.
- ⌚ Не следует прикасаться к внутренним частям камеры.

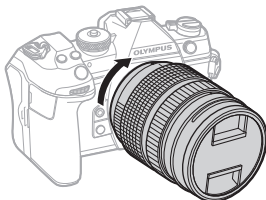

5 Снимите переднюю крышку объектива.

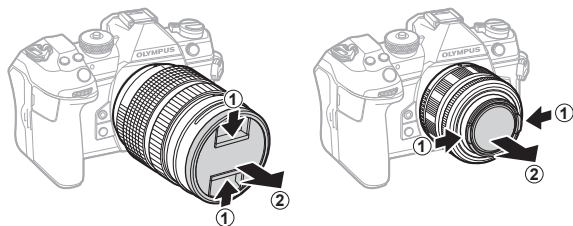

1

Підготовка

Отсоединение объектива

- 1 Убедитесь, что переключатель **ON/OFF** установлен в положение **OFF**.

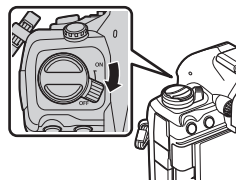

- 2 Удерживая нажатой кнопку разблокировки объектива, поверните объектив в направлении, указанном стрелкой.



Использование монитора

Поворачивайте монитора для удобства просмотра. Угол поворота монитора настраивается в соответствии с условиями, в которых осуществляется съемка.

1
Подготовка

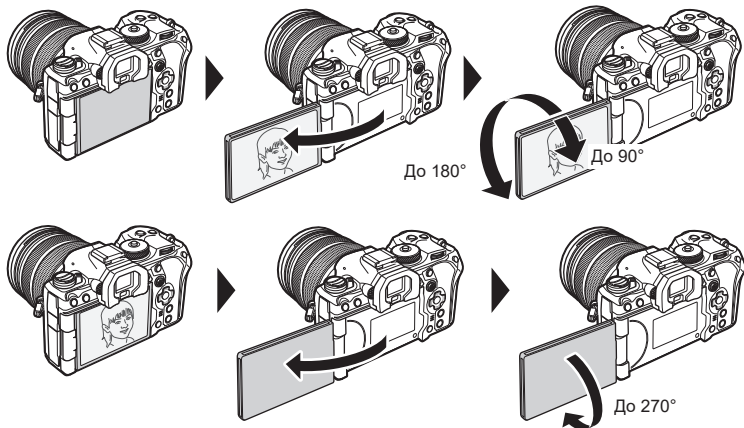

- Аккуратно поворачивайте монитор в указанном допустимом диапазоне. При попытке повернуть монитор на угол, больше допустимого, возможно повреждение разъемов.

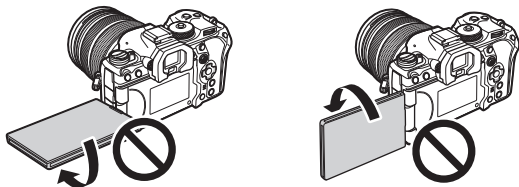

- Можно настроить зеркальное отображение объекта через объектив или автоматическое увеличение для объектива с механическим зумом, когда монитор развернут в положение для автопортрета.  («Помощник при съемке автопортрета (Помощник Selfie)» (стр. 235))

Включение камеры

1 Передвиньте переключатель **ON/OFF** в положение **ON**.

- После включения камеры включится ее экран с изображением панели управления *sureg* (стр. 73). При приближении глаза пользователя к видоискателю автоматически включается видоискатель. Если включен видоискатель, дисплей автоматически отключается.
См. информацию о переключении между дисплеем и видоискателем в разделе стр. 40.
- Чтобы выключить камеру, верните переключатель в положение **OFF**.

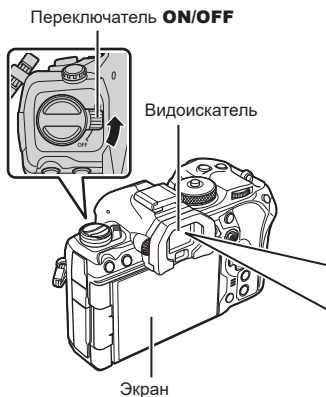

Уровень заряда аккумулятора

На камере отображается уровень заряда используемого аккумулятора. Уровень заряда аккумулятора отображается в виде процента.



Уровень заряда используемого аккумулятора (%)



Индикатор горит красным, когда уровень заряда достигает 10%.



- С помощью параметра [Перекл. Fn/перекл. пит-я] можно настроить переключатель **Fn** для включения и выключения камеры. «Настройка [Перекл. Fn/перекл. пит-я]» (стр. 230)

Режим сна

Если в течение определенного периода времени не выполняется никаких действий, камера автоматически приостанавливает работу с целью экономии заряда аккумулятора. Это называется «режим сна».

- В режиме сна экран камеры отключается, и отменяются все действия. Камера восстанавливает работу при нажатии кнопки спуска или кнопки .
- Если камера оставлена в режиме сна более чем на заранее заданный период, она автоматически выключается. Работу камеры можно восстановить, включив ее снова.
- Камере может потребоваться дополнительное время для выхода из режима сна, если в настройках [Настр.] > [Реж.ожид.при вык.пит] выбрано значение [Вкл.] (разрешено). «Параметры беспроводной сети при выключенной камере (Реж.ожид.при вык.пит)» (стр. 272)
- Время автоматического перехода в спящий режим или выключения камеры можно выбрать в меню. «Настройка автоотключения (режим энергосбережения) (Автооткл.)» (стр. 263), «Настройка автоматического выключения питания (Автом. Выкл. Питания)» (стр. 263)

Начальная настройка

После первого включения камеры выполните начальную настройку: выберите язык и настройте часы камеры.

ⓘ Также фиксируется имя файла. Перед использованием камеры установите правильные дату и время. Если дата и время не установлены, некоторые функции будут недоступны.

1 Нажмите кнопку **OK**, когда откроется диалоговое окно начальной настройки, предлагающее выбрать язык.

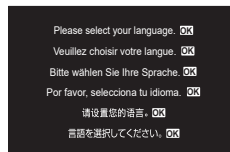

2 Выделите нужный язык с помощью переднего или заднего диска управления или кнопок со стрелками **△ ▽ ◀ ▶**.



3 Выделив нужный язык, нажмите кнопку **OK**.

- При нажатии кнопки спуска до нажатия кнопки **OK**, камера переключится в режим съемки без выбора языка. Чтобы выполнить начальную настройку, отключите, а затем снова включите камеру и повторите процесс, начиная с шага 1 в появившемся диалоговом окне начальной настройки.
- Язык можно изменить в любое время в меню.  «Что делать, если невозможно прочитать информацию на дисплее» (стр. 36)



4 Установите дату, время и формат даты.

- Используйте стрелки <Д> для выделения элементов.
- Используйте стрелки Δ ∇ для изменения выделенного элемента.
- Часы можно настроить в любое время в меню.
 - ☞ «Настройка часов (🕒 Настройки)» (стр. 266)

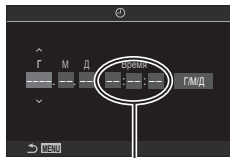

Время отображается в 24-часовом формате.

5 Нажмите кнопку (ОК).

6 Выделите временную зону с помощью стрелок Δ ∇ и нажмите кнопку (ОК).

- Нажмите кнопку **INFO**, чтобы включить или отключить переход на летнее время.

7 Нажмите кнопку (ОК), чтобы установить часы.

- ☞ Вместе с каждым снимком на карте памяти сохраняются данные о дате и времени.
- ☞ Если камера оставалась без аккумулятора в течение некоторого времени, дата и время могут быть сброшены. В таком случае установите дату и время с помощью меню. ☞ «Настройка часов (🕒 Настройки)» (стр. 266)
- ☞ Перед видеосъемкой также может потребоваться настроить частоту кадров. ☞ «Установка качества для фотоснимков и видеороликов (📷 / 📹)» (стр. 145)

Что делать, если невозможно прочитать информацию на дисплее

Если на экране камеры отображается незнакомый язык или символы, которые невозможно прочитать, возможно вы случайно выбрали неправильный язык. Выполните описанные ниже шаги, чтобы выбрать другой язык.

1

Подготовка

- 1 Нажмите кнопку **MENU** для отображения меню.

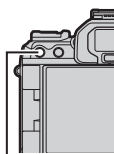

Кнопка **MENU**

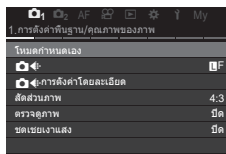

- 2 С помощью переднего диска выберите вкладку **Y** (настройка).

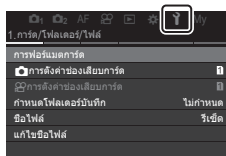

- 3 С помощью стрелок **<D>** или заднего диска выберите экран, на котором отображается **[G]**.

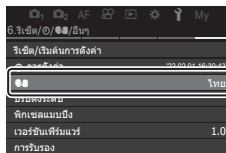

- 4 Выделите **[G]** с помощью **Δ** **∇** и нажмите кнопку **OK**.



- 5 Выделите нужный язык с помощью **Δ** **∇** **<D>** и нажмите кнопку **OK**.



2 Съемка

Отображение информации во время съемки

См. информацию о панели управления Super, которая отображается на дисплее по умолчанию, в разделе стр. 75.



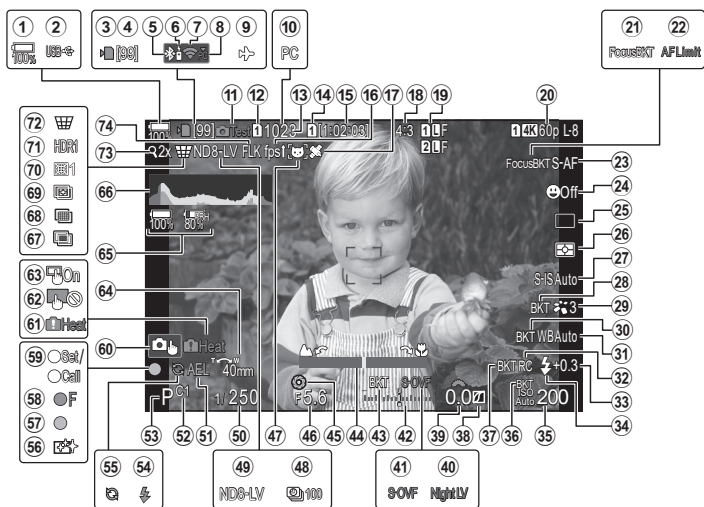

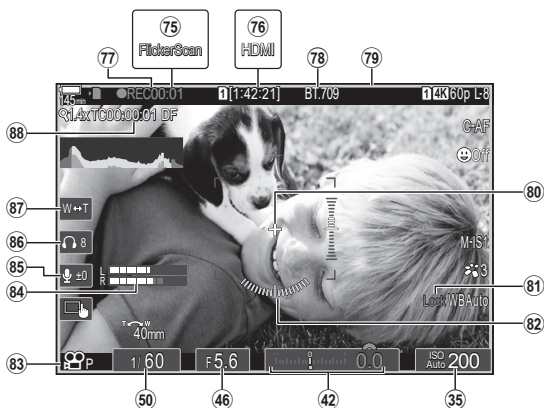

Изображение на мониторе во время фотосъемки



Изображение на мониторе во время видеосъемки



- ① Уровень заряда аккумулятора стр. 33
- ② USB PD стр. 296
- ③ Индикатор записи на карту памяти стр. 23, 28
- ④ Максимальное количество кадров в режиме непрерывной съемки стр. 133
- ⑤ Активное подключение **Bluetooth**[®] стр. 269, 288
- ⑥ Дистанционное управление ... стр. 288
- ⑦ Подключение к беспроводной сети стр. 270, 276
- ⑧ Активное подключение к компьютеру (Wi-Fi) стр. 276
- ⑨ Режим полета стр. 269
- ⑩ Активное подключение к компьютеру (USB)*1 стр. 292
- ⑪ Тест Снимок стр. 217
- ⑫  Настройки сохранения стр. 251
- ⑬ Количество сохраняемых фотоснимков стр. 341
- ⑭  Сохранить гнездо стр. 251
- ⑮ Доступное время записи стр. 341
- ⑯ Частота Кадров стр. 233
- ⑰ Информация о местоположении Bluetooth стр. 275
- ⑱ Соотношение сторон стр. 149
- ⑲  Качество изображения стр. 145
- ⑳  Качество изображения стр. 146
- ㉑ БКТ фокуса стр. 184
- ㉒ Ограничит. АФ стр. 96
- ㉓ Реж.Автофок стр. 76
- ㉔ Приоритет лиц/Приоритет глаз стр. 92
- ㉕ Режим работы затвора (покадровая/серийная съемка/автоспуск/уменьшение вибрации/фотосъемка в беззвучном режиме/Предустан. серия/) стр. 131
- ㉖ Режим замера стр. 113
- ㉗ Стабилизация стр. 141
- ㉘ АРТ БКТ стр. 183
- ㉙ Режим Цвета стр. 150
- ㉚ БКТ ББ стр. 181
- ㉛ Баланс белого стр. 155
- ㉜ Режим Ду стр. 129
- ㉝ Регулировка интенсивности вспышки стр. 129
- ㉞ Вспышка стр. 125
- ㉟ Чувствительность ISO стр. 117
- ㊱ БКТ ISO стр. 182
- ㊲ БКТ FL стр. 181
- ㊳ Упр. светом и тенями стр. 223
- ㊴ Значение коррекции экспозиции стр. 110
- ㊵ Ночное видение стр. 233
- ㊶ Режим LV стр. 233
- ㊷ Коррекция экспозиции стр. 110
- ㊸ БКТ AE стр. 180
- ㊹ Индикатор фокуса стр. 106
- ㊺ Репетир стр. 232
- ㊻ Значение диафрагмы стр. 47, 49
- ㊼ Определение объекта стр. 94
- ㊽ Таймлапс съемка стр. 173
- ㊾ Фотосъемка с фильтром Live ND стр. 163
- ㊿ Выдержка стр. 47, 51
- ① Фиксация автоматической экспозиции стр. 113
- ② Пользов. режим стр. 60
- ③ Режим съемки стр. 47
- ④ Вспышка стр. 123 (мигает: идет зарядка, горит постоянно: зарядка закончена)
- ⑤ Режим «Предустан. серия» стр. 138
- ⑥ Снижение запыленности стр. 315
- ⑦ Метка подтверждения АФ стр. 44
- ⑧  SH2 Предупреждение о диафрагме стр. 131
- ⑨ Функция УСТАНОВКА/функция ВЫЗОВ стр. 303
- ⑩ Сенсорное управление стр. 45
- ⑪ Предупреждение о повышении внутренней температуры стр. 320
- ⑫ Отключить сенсорное управление стр. 105
- ⑬ Сенсорное управление стр. 45
- ⑭ Направление зуммирования/фокусное расстояние
- ⑮ Информация о батареях стр. 33, 305
- ⑯ Гистограмма стр. 41
- ⑰ Мультиэкспозиция стр. 169
- ⑱ Съемка в супер-HD стр. 161

- 69 Наложение фокуса стр. 165
- 70 Корр. «рыбий глаз» стр. 177
- 71 HDR стр. 168
- 72  Коррекц. трапец. искр. стр. 176
- 73 Цифровой телеконв. стр. 172
- 74 Подавление мерцания стр. 140
- 75 Скан. мерцания стр. 112
- 76  HDMI-выход стр. 188
- 77 Время записи (отображается во время записи) стр. 63
- 78  Помощник просм. стр. 160
- 79 Красная рамка во время записи видео стр. 191
- 80 Маркер центра стр. 189
- 81  АвтоБлокир. стр. 158
- 82 Индикатор стр. 42
- 83 Режим  (режим экспозиции видеоролика) стр. 64
- 84 Индикатор уровня записи стр. 66
- 85 Уровень аудиозаписи стр. 66
- 86 Громкость наушников стр. 66
- 87 Электрон. зум стр. 66
- 88 Тайм-код стр. 187
- *1 Отображается, когда камера подключена к OM Capture в режиме [ RAW/Управление] и компьютер является единственным местом сохранения изображений (стр. 292).

Переключение между средствами отображения

Камера использует датчик глаза для автоматического переключения между монитором и видоискателем. На мониторе и в видоискателе (в панели управления superg/режиме реального времени) отображается информация о настройках камеры. Также доступны параметры для управления включением и выключением камеры и выбора информации для отображения.

На экране камеры по умолчанию отображается панель управления superg (стр. 73).

Компоновка кадров в видоискателе

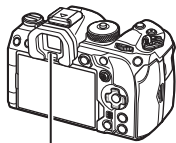

Видоискатель



Компоновка кадров на мониторе



Кнопка (LV)

Экран



Видоискатель включается автоматически при приближении к нему глаз пользователя. Когда включается видоискатель, монитор отключается.



На экране отображается панель управления superg. После нажатия кнопки **[LV]** включается режим съемки в реальном времени.

Кнопка (LV)



- Если видоискатель расфокусирован, приблизьте к нему глаза и сфокусируйте изображение вращением диска диоптрийной настройки.

Диск диоптрийной настройки

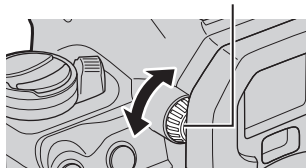

Доступны параметры переключения режимов отображения и видоискателя.

«Выбор стиля дисплея видоискателя (Стиль ЭВИ)» (стр. 236), «Настройка сенсора глаза (Настройки сенсора глаза)» (стр. 258)

Информацию, отображаемую на экране во время съемки, можно переключать с помощью кнопки **INFO**.

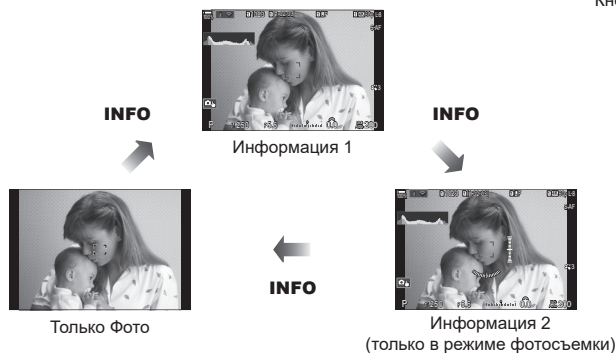
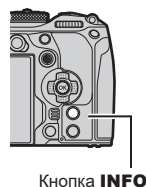

- Экраны отображения информации можно переключать в любом направлении, вращая соответствующий диск при нажатой кнопке **INFO**.
- Информацию, отображаемую в режиме фотосъемки, и информацию, отображаемую в режиме видеосъемки, можно настроить индивидуально. «Индикаторы съемки (Настройки инфо / Настройки инфо)» (стр. 238)
- Пользователь может настроить отображение или скрытие информации при нажатии кнопки спуска наполовину. «Настройка информации, отображаемой при полунажатии кнопки спуска (Инфо при полунаж.)» (стр. 239)

Гистограмма

Гистограмма демонстрирует распределение яркости на снимке. По горизонтальной оси отображается яркость, а по вертикальной — количество пикселей соответствующей яркости в составе изображения. Области со значениями выше верхнего предела при съемке отображаются красным цветом, области со значениями меньше нижнего предела отображаются синим цветом, а области с допустимыми значениями, полученными замером по точке, отображаются зеленым цветом. Пользователь может выбрать верхнее и нижнее предельные значения. «Предупреждение об экспозиции гистограммы (Настр. Гистограммы)» (стр. 244)

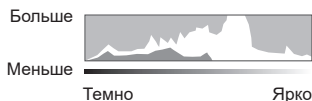

Света и тени

Света и тени определяются в соответствии с верхним и нижним предельными значениями, установленными для гистограммы, и обозначаются красным и синим цветом. Пользователь может выбрать верхнее и нижнее предельные значения. «Предупреждение об экспозиции гистограммы (Настр. Гистограммы)» (стр. 244)

Индикация уровня

Используется для отображения ориентации камеры. Направление отклонения отображается на вертикальной информационной полоске, а направление в горизонтальной плоскости на горизонтальной информационной полоске.

- Этот индикатор выступает только в качестве указателя направления.
- Индикатор необходимо откалибровать, если он показывает неверное вертикальное или горизонтальное направление.  «Калибровка индикатора (Настроить Уровень)» (стр. 267)

Выполнение фотосъемки

Выберите режим съемки с помощью диска выбора режимов, затем фотографируйте.

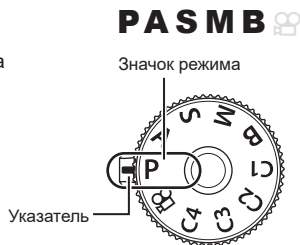

2

Съемка

Тип режимов съемки

Описание возможностей использования разных режимов съемки см. ниже.

P	Программная автоматическая экспозиция (стр. 47)
A	Автоматическая экспозиция с приорит. диафрагмы (стр. 49)
S	Автоматическая экспозиция с приорит. выдержки (стр. 51)
M	Ручная экспозиция (стр. 53)
B	BULB/TIME (стр. 55)
	Коллаж в реал.врем. (стр. 58)
C1/C2/C3/C4	Польз. (стр. 61)

Дополнительную информацию о функции  на диске выбора режимов см. в разделе стр. 63.

- 1 Нажмите фиксатор диска выбора режимов, чтобы разблокировать его, а затем поверните этот диск для установки необходимого режима.
 - Когда фиксатор диска выбора режимов вдавлен, диск выбора режимов заблокирован. Каждый раз при нажатии фиксатора диска выбора режимов происходит переключение между состояниями заблокировано/разблокировано.

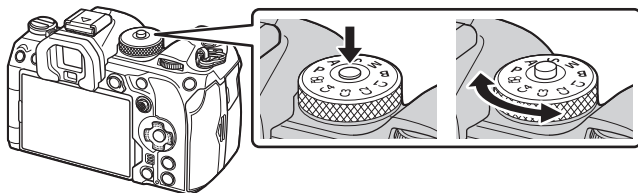

2 Скомпонуйте кадр.

- ⓘ Следите за тем, чтобы ваши пальцы или ремень камеры не закрывали объектив или подсветку Аф.

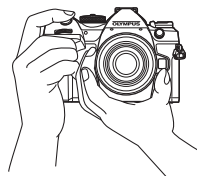

Горизонтальная
ориентация

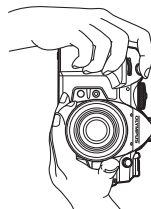

Портретная
ориентация

3 Настройте фокус.

- Осторожно нажмите кнопку спуска до первого положения (нажмите кнопку спуска наполовину).
При этом отобразится метка подтверждения автофокуса (●), и область фокусировки будет обозначена зеленой рамкой (мишень автофокуса).
- ⓘ Фокусировку также можно выполнить нажатием кнопки **AF-ON**. (стр. 87)

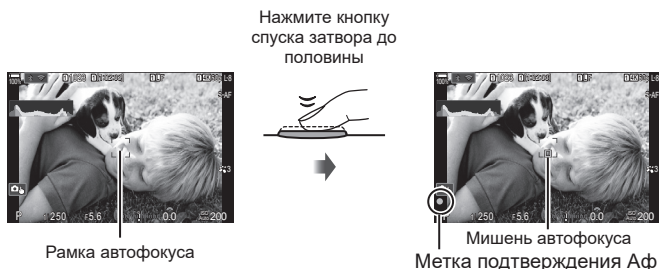

- ⓘ Если камере не удастся выполнить фокусировку, значок подтверждения Аф будет мигать (стр. 316).
- ⓘ Рамка Аф меняется в зависимости от настроек режима мишени Аф. Измените зону (стр. 81) и положение (стр. 80) мишени Аф при необходимости.
- ⓘ Рамка Аф не отображается, когда для «Реж. мишени Аф» выбрано значение [Все] (стр. 81).

4 Спустите затвор.

- Нажмите кнопку спуска затвора до конца (полностью).
- Камера спустит затвор и сделает снимок.



- ⓘ Можно осуществлять фокусировку и делать снимки, используя сенсорное управление. Ⓜ «Съемка с использованием сенсорного управления» (стр. 45)

Для фокусировки можно нажать на объект на дисплее и затем сделать снимок.

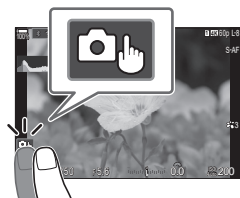

	Нажмите на объект, чтобы автоматически выполнить фокусировку и спуск затвора. Параметр недоступен в режиме B (ручная выдержка), в режиме (видео ролик) или когда для «Реж.Автофок.» выбран параметр или (стр. 76).
	Съемка с использованием сенсорного управления отключена.
	Прикоснитесь к экрану, чтобы отобразить мишень Af и сфокусироваться на объекте в выбранной зоне. С помощью сенсорного управления можно выбрать положение и размер области фокусировки для автофокуса. Фотоснимки можно получать, нажимая кнопку спуска затвора.
	Нажмите, чтобы выбрать объект для фокусировки во время портретной съемки нескольких объектов. отображается, если для [Опред. лица и глаз] выбран параметр, отличный от [Откл.] (стр. 92). Выбор объекта недоступен, когда выбрана частота кадров [FHD 120/60p L-8] (запись высокоскоростного видео) в режиме (видео ролик) (стр. 146).

- Настройки переключаются нажатием на значок.
- ⚠ Не прикасайтесь к дисплею ногтями или другими острыми предметами.
- ⚠ Выполнению операций с сенсорным экраном могут помешать перчатки или защитная пленка экрана.

■ Предварительный просмотр объекта съемки

1 Нажмите на объект на дисплее.

- Будет отображаться мишень Af.
- Для выбора размера рамки воспользуйтесь ползунком.
- Коснитесь , чтобы отключить отображение мишени Af.



2 Используйте ползунок для настройки размера мишени Af, а затем коснитесь значка , чтобы увеличить область, ограниченную рамкой.

- Для прокрутки отображаемой области увеличенного изображения перемещайте ее пальцем.
- Нажмите , чтобы отменить отображение увеличенного изображения.

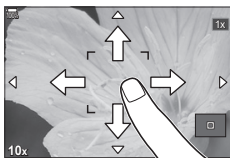

- Ситуации, когда управление с использованием сенсорного экрана недоступно, перечислены ниже.
При использовании кнопок или дисков
- Управление с помощью сенсорного экрана можно отключить.  «Отключение сенсорного управления (Настройки тачскрина)» (стр. 257)

Обзор снимков

PASMB

Снимки отображаются сразу после съемки. Благодаря этому пользователь может быстро посмотреть снимок. Пользователь может настроить продолжительность отображения снимков или полностью отключить обзор снимков.

Для завершения обзора снимков и возврата в режим съемки в любой момент нажмите кнопку спуска наполовину.

0.3–20 сек	Продолжительность демонстрации фотоснимков.
Откл.	Обзор снимков отключен. После съемки камера продолжает показывать объекты через объектив.
Авто 	Переключение в режим воспроизведения после съемки. Фотоснимки можно удалить и выполнить другие действия, доступные в режиме просмотра.

1 Нажмите кнопку **MENU**, чтобы открыть меню.

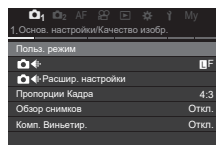

2 С помощью переднего диска выберите вкладку .

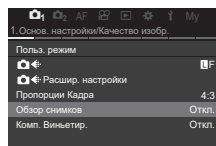

3 Выберите [1. Основ. настройки/Качество изобр.] с помощью кнопок  или заднего диска.

4 Выделите значение [Обзор снимков] кнопками   и нажмите кнопку .



5 Измените настройку с помощью кнопок   и нажмите кнопку .

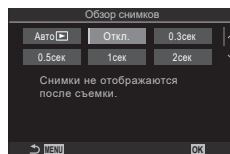

6 Нажмите кнопку **MENU** и выйдите из меню.

Фотосъемка с использованием режимов съемки

Предоставление камере возможности выбирать диафрагму и выдержку

(P: программная автоматическая экспозиция)

PASMB

2

Камера выбирает оптимальные значения диафрагмы и выдержки в соответствии с яркостью объекта.

Съемка

- 1 Поверните диск выбора режимов в положение P.

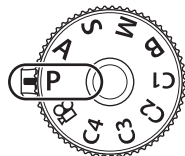

- 2 Выполните фокусирование и проверьте экран.

- Передний и задний диск можно использовать для настройки следующих параметров.

Передний диск: коррекция экспозиции (стр. 110)

Задний диск: программная коррекция (стр. 48)

- Отображаются выбранные камерой выдержка и диафрагма.

- Коррекцию экспозиции также можно настроить с помощью кнопки . Для этого нажмите кнопку и вращайте передний или задний диск.



Выдержка
Диафрагма
Режим съемки

- 3 Сделайте снимки.

Пользователь может настраивать функции, выполняемые передним и задним дисками. «Назначение функций переднему и заднему дискам (Функции диска / Функции диска)» (стр. 224)

Для изменения действий, выполняемых передним и задним дисками, можно использовать рычаг **Fn**. Данному рычагу также можно назначать другие действия. «Настройка переключателя функций Fn (Настр. перекл. Fn)» (стр. 227)

Слишком темный или яркий объект

Если камере не удается получить оптимальное значение экспозиции, отображаемые величины выдержки и диафрагмы будут мигать.

Отображается	Проблема/решение
<p>Большая диафрагма (низкое f-число)/длительная выдержка</p>	<p>Слишком темный объект.</p> <ul style="list-style-type: none"> • Необходимо использовать вспышку.
<p>Маленькая диафрагма (большое f-число)/короткая выдержка</p>	<p>Объект является слишком ярким.</p> <ul style="list-style-type: none"> • Превышены предельные значения измерительной системы. Необходимо использовать сторонний нейтральный фильтр для уменьшения величины поступающего в камеру света. • Короткая выдержка до 1/32000 с доступна в беззвучном режиме [♥]. [👁] «Съемка без звукового сигнала затвора (Настройки беззв. [♥] режима)» (стр. 137), «Серийная съемка/съемка с автоспуском» (стр. 131)

👁 Если параметр [📷 ISO] имеет значение, отличное от [Авто], оптимальной экспозиции можно достичь путем изменения настройки. [👁] «Изменение чувствительности ISO (ISO)» (стр. 117)

👁 Отображаемое значение диафрагмы при мигании на экране меняется в зависимости от объектива и фокусного расстояния.

■ Программная коррекция

Не прибегая к изменению экспозиции, можно настраивать различные сочетания диафрагмы и выдержки, выбираемые камерой автоматически. Данный режим называется программной коррекцией.

1 Вращайте задний диск, пока камера не отобразит необходимое сочетание диафрагмы и выдержки.

- Когда программная коррекция включена, отображаемое индикатором режима съемки значение изменяется с **P** на **Ps**. Чтобы отключить программную коррекцию, вращайте задний диск в противоположном направлении до тех пор, пока значение **Ps** перестанет отображаться.



Программная коррекция

👁 Также можно выбрать отображение результатов коррекции экспозиции или поддержку постоянной яркости для удобства просмотра. [👁] «Изменение внешнего вида дисплея (📷 Режим LV)» (стр. 233)

Выбор диафрагмы

(A: автоматическая экспозиция с приоритетом диафрагмы)

P A S M B 



В этом режиме можно настроить диафрагму (число f), и камера будет автоматически устанавливать выдержку для обеспечения оптимальной экспозиции в соответствии с яркостью объекта. Более низкие значения диафрагмы (большая диафрагма) снижают глубину области, находящейся в фокусе (глубина поля), снижая резкость фона. Более высокие значения диафрагмы (меньшая диафрагма) увеличивают глубину области, находящейся в фокусе впереди и сзади объекта.

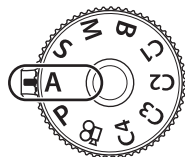

- 1 Поверните диск выбора режимов в положение **A**.









- 2 Выберите диафрагму.

- Передний и задний диск можно использовать для настройки следующих параметров.
Передний диск: коррекция экспозиции (стр. 110)
Задний диск: диафрагма
- Выдержка, выбранная камерой автоматически, отображается на экране.
- Коррекцию экспозиции также можно настроить с помощью кнопки . Для этого нажмите кнопку  и вращайте передний или задний диск.





Значение диафрагмы



- 3 Сделайте снимки.

- Пользователь может настраивать функции, выполняемые передним и задним дисками.  «Назначение функций переднему и заднему дискам ( Функции диска /  Функции диска)» (стр. 224)
- Для изменения действий, выполняемых передним и задним дисками, можно использовать рычаг **Fn**. Данному рычагу также можно назначать другие действия.  «Настройка переключателя функций Fn (Настр. перекл. Fn)» (стр. 227)
- Также можно выбрать отображение результатов коррекции экспозиции или поддержку постоянной яркости для удобства просмотра.  «Изменение внешнего вида дисплея ( Режим LV)» (стр. 233)
- Также можно зафиксировать выбранное значение для диафрагмы и посмотреть глубину резкости.  «Изменение функций кнопок (Настройки кнопок)» (стр. 215)

Слишком темный или яркий объект

Если камера не сможет подобрать оптимальную экспозицию, то отображаемое значение выдержки будет мигать.

Отображается	Проблема/решение
Длительная выдержка 	Недостаточная экспозиция. <ul style="list-style-type: none">Выберите более низкое значение диафрагмы.
Короткая выдержка 	Чрезмерная экспозиция. <ul style="list-style-type: none">Выберите более высокое значение диафрагмы.Если даже при более высоких значениях объект получается чрезмерно экспонированным, это означает, что были превышены возможности измерительной системы камеры. Необходимо использовать сторонний нейтральный фильтр для уменьшения величины поступающего в камеру света.Короткая выдержка до 1/32000 с доступна в беззвучном режиме [♥].  «Съемка без звукового сигнала затвора (Настройки беззв.[♥] режима)» (стр. 137), «Серийная съемка/съемка с автоспуском» (стр. 131)

 Если параметр [ISO] имеет значение, отличное от [Авто], оптимальной экспозиции можно достичь путем изменения настройки.  «Изменение чувствительности ISO (ISO)» (стр. 117)

Выбор выдержки

(S: автоматическая экспозиция с приоритетом выдержки)

PA S MB

В этом режиме можно настроить выдержку, и камера будет автоматически подбирать диафрагму для оптимальной экспозиции в соответствии с яркостью объекта. Более короткая выдержка позволяет зафиксировать быстродвижущиеся объекты. Более длительная выдержка делает движущиеся объекты размытыми, придавая им динамический эффект с ощущением движения.

Более длительная выдержка...



...позволяет получать динамические снимки с ощущением движения.

Более короткая выдержка...



...позволяет зафиксировать быстродвижущиеся объекты.

1 Поверните диск выбора режимов в положение S.

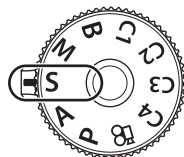

2 Выберите выдержку.

- Передний и задний диск можно использовать для настройки следующих параметров.
Передний диск: коррекция экспозиции (стр. 110)
Задний диск: выдержка
- Выдержку можно установить в диапазоне от 1/8000 с до 60 с.
- Короткая выдержка до 1/32000 с доступна в беззвучном режиме [v]. «Съемка без звукового сигнала затвора (Настройки беззв. режима)» (стр. 137), «Серийная съемка/съемка с автоспуском» (стр. 131)
- Значение диафрагмы, выбранная камерой автоматически, отображается на экране.
- Коррекцию экспозиции также можно настроить с помощью кнопки . Для этого нажмите кнопку и вращайте передний или задний диск.







Выдержка

3 Сделайте снимки.

- Пользователь может настраивать функции, выполняемые передним и задним дисками. «Назначение функций переднему и заднему дискам (Функции диска / Функции диска)» (стр. 224)
- Для изменения действий, выполняемых передним и задним дисками, можно использовать рычаг **Fn**. Данному рычагу также можно назначать другие действия. «Настройка переключателя функций Fn (Настр. перекл. Fn)» (стр. 227)
- Также можно выбрать отображение результатов коррекции экспозиции или поддержку постоянной яркости для удобства просмотра. «Изменение внешнего вида дисплея (Режим LV)» (стр. 233)

2



Съемка

- Для достижения эффекта длинной выдержки в условиях яркой освещенности, когда другие способы недоступны, используйте фильтр Live ND.  «Увеличение выдержки при ярком освещении (Съемка в режиме Live ND)» (стр. 163)
- В зависимости от выбранной выдержки можно заметить резкие полосы при переходе тонов, что вызвано мерцанием флуоресцентных или светодиодных источников света. Камеру можно настроить для снижения эффекта от мерцания в режиме визирования по экрану или после получения снимков.  «Подавление мерцания на фотографиях (Подавление мерцания)» (стр. 140), «Уменьшение мерцания при светодиодном освещении ( Скан. мерцания /  Скан. мерцания)» (стр. 112)

Слишком темный или яркий объект

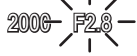
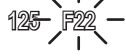
Если камере не удастся подобрать оптимальную экспозицию, отображаемое значение диафрагмы будет мигать.

Отображается	Проблема/решение
<p>Низкое значение диафрагмы</p> 	<p>Недостаточная экспозиция.</p> <ul style="list-style-type: none"> Выберите более длительную выдержку.
<p>Высокое значение диафрагмы</p> 	<p>Чрезмерная экспозиция.</p> <ul style="list-style-type: none"> Выберите более короткую выдержку. Короткие значения выдержки, например 1/32000 с, доступны в беззвучном режиме. Если при коротких выдержках экспозиция для объекта будет все равно чрезмерной, это означает, что превышены предельные возможности измерительной системы камеры. Необходимо использовать сторонний нейтральный фильтр для уменьшения величины поступающего в камеру света.

- Если параметр  ISO имеет значение, отличное от [Авто], оптимальной экспозиции можно достичь путем изменения настройки.  «Изменение чувствительности ISO (ISO)» (стр. 117)
- Значение диафрагмы, отображаемое при мигании экрана, изменяется в зависимости от объектива и фокусного расстояния.

В этом режиме можно настроить диафрагму и выдержку. Настройки можно изменять в соответствии с целями съемки, например, сочетая короткие выдержки с небольшими диафрагмами (высокие $f/$ -числа) для увеличения глубины поля.

1 Поверните диск выбора режимов в положение M.

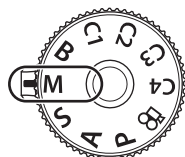

2 Настройте диафрагму и выдержку.

- Передний и задний диск можно использовать для настройки следующих параметров.
Передний диск: диафрагма
Задний диск: выдержка
- Выдержку можно выбирать в пределах диапазона от 1/8000 с до 60 с.
- Короткие значения выдержки, например 1/32000 с, доступны в беззвучном режиме. «Съемка без звукового сигнала затвора (Настройки беззв.[▼] режима)» (стр. 137)
- На экране отображается разность между экспозицией, полученной на основе выбранных значений диафрагмы и выдержки, и оптимальной экспозицией, полученной камерой путем замера. Экран будет мигать, если эта разность выйдет за пределы диапазона ± 3 EV.
- Если параметру [Авто] задано значение [Авто], чувствительность ISO автоматически подбирается для получения оптимальной экспозиции при выбранных настройках экспозиции. Значением параметра по умолчанию является [Авто]. «Изменение чувствительности ISO (ISO)» (стр. 117)

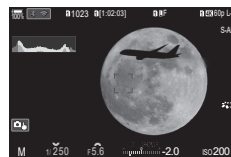

Разница с оптимальной экспозицией

3 Сделайте снимки.

- Пользователь может настраивать функции, выполняемые передним и задним дисками. «Назначение функций переднему и заднему дискам (Функции диска / Функции диска)» (стр. 224)
- Для изменения действий, выполняемых передним и задним дисками, можно использовать рычаг **Fn**. Данному рычагу также можно назначать другие действия. «Настройка переключателя функций Fn (Настр. перекл. Fn)» (стр. 227)
- В зависимости от выбранной выдержки можно заметить резкие полосы при переходе тонов, что вызвано мерцанием флуоресцентных или светодиодных источников света. Камеру можно настроить для снижения эффекта от мерцания в режиме визирования по экрану или после получения снимков. «Подавление мерцания на фотографиях (Подавление мерцания)» (стр. 140), «Уменьшение мерцания при светодиодном освещении (Скан. мерцания / Скан. мерцания)» (стр. 112)

Также можно выбрать отображение результатов коррекции экспозиции или поддержку постоянной яркости для удобства просмотра. «Изменение внешнего вида дисплея (Режим LV)» (стр. 233)

Слишком темный или яркий объект

Если камере не удастся получить оптимальное значение экспозиции при заданном для параметра ISO значении [Авто], отображаемая на экране чувствительность ISO будет мигать.

Отображается	Проблема/решение
	<p>Чрезмерная экспозиция.</p> <ul style="list-style-type: none"> Выберите более высокое значение диафрагмы или более короткую выдержку.
	<p>Недостаточная экспозиция.</p> <ul style="list-style-type: none"> Выберите более низкое значение диафрагмы или более длительную выдержку. Если предупреждение не пропадает с экрана, выберите более высокое значение для чувствительности ISO. <ul style="list-style-type: none"> «Изменение чувствительности ISO (ISO)» (стр. 117), «Настройка диапазона значений чувствительности ISO для режима [Авто] (ISO-A верх/по умолч / M ISO-A верх/по умолч)» (стр. 119)

Использование коррекции экспозиции в режиме M

В режиме **M** коррекция экспозиции доступна, если для параметра ISO задано значение [Авто]. Так как коррекция экспозиции выполняется настройкой чувствительности ISO, диафрагма и выдержка не подвергаются изменениям.

«Изменение чувствительности ISO (ISO)» (стр. 117), «Настройка диапазона значений чувствительности ISO для режима [Авто] (ISO-A верх/по умолч / M ISO-A верх/по умолч)» (стр. 119)

1 Удерживайте нажато кнопку и вращайте передний или задний диск.

- Коррекция экспозиции прибавляется к величине разности экспозиции, отображаемой на экране.



Коррекция экспозиции плюс разница экспозиции

Коррекция экспозиции

Выбор данного режима позволяет оставлять затвор открытым для длинной экспозиции. Возможен предварительный просмотр снимка в режиме визирования по экрану и конечной величины экспозиции при получении удовлетворительного результата. Использовать длинные экспозиции рекомендуется в случае необходимости, например при фотосъемке ночных видов или фейерверков.

- ⓘ Во время съемки с длинной экспозицией рекомендуется тщательно фиксировать камеру на треноге и установить для параметра [📷Стабилизация] (стр. 141) значение [S-IS Откл.].

Фотосъемка в режиме «BULB» и «Live BULB»

Затвор остается открытым, пока нажата кнопка спуска затвора. Экспозиция заканчивается в момент отпускания этой кнопки.

- Чем дольше затвор остается открытым, тем больше световой поток, поступающий в камеру.
- При выборе фотосъемки в режиме «Live BULB» можно просматривать результаты на дисплее в режиме реального времени и прекращать экспозицию в нужный момент.

Фотосъемка в режиме «TIME» и «Live TIME»

Началом экспозиции является момент полного нажатия кнопки спуска затвора. Для окончания экспозиции необходимо снова полностью нажать кнопку спуска затвора.

- Чем дольше затвор остается открытым, тем больше световой поток, поступающий в камеру.
- При выборе фотосъемки в режиме «Live TIME» можно просматривать результаты на дисплее в режиме реального времени и прекращать экспозицию в нужный момент.

- 1 Поверните диск выбора режимов в положение **B**.

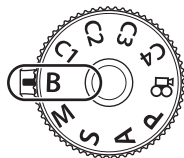

- 2 Выберите [Bulb] (ручная выдержка) или [Время] (выдержка по времени).

- По умолчанию этот выбор можно сделать с помощью заднего диска.



Съемка в режиме BULB или TIME

3 Нажмите кнопку MENU.

- Появится запрос на выбор интервала обновления предварительного просмотра.

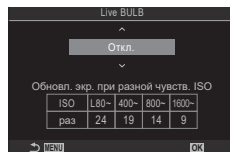

4 Выберите необходимый интервал кнопками со стрелками Δ ∇ .

5 Нажмите кнопку \odot , чтобы установить выделенный параметр в качестве настройки.

- При этом отобразятся соответствующие меню.

6 Нажмите на кнопку MENU несколько раз, чтобы выйти из меню.

- Если установленное значение параметра отличается от [Откл.], то на экране будут отображаться настройки [Live BULB] или [Live TIME].

7 Настройте диафрагму.

- По умолчанию диафрагму можно настроить с помощью переднего диска.



Диафрагма

8 Сделайте снимки.

- В режимах «BULB» и «Live BULB» необходимо удерживать кнопку спуска нажатой. Экспозиция заканчивается в момент отпускания этой кнопки.
 - Во время фотосъемки в режиме «Live TIME» можно обновить предварительный просмотр, нажав кнопку спуска наполовину.
 - В режимах «TIME» и «Live TIME» кнопку спуска необходимо нажать полностью, чтобы начать экспозицию, а затем нажать эту кнопку еще раз, чтобы закончить экспозицию.
 - Экспозиция заканчивается автоматически, когда истекает время, указанное для параметра [Таймер BULB/TIME]. ☞ «Настройка BULB/TIME/COMP (Настройки BULB/TIME/COMP)» (стр. 179)
 - [Подавление шума] применяется после съемки. На экране отображается время, остающееся до завершения процесса. Возможна настройка условий, при которых выполняется подавление шума (стр. 122).
- ! Имеются некоторые ограничения по выбору параметров чувствительности ISO.
- ! Режим «BULB» используется при фотосъемке вместо режима «Live BULB», когда применяется мультиэкспозиция, коррекция трапецеидальных искривлений или коррекция эффекта «рыбий глаз».
- ! Режим «TIME» используется при фотосъемке вместо режима «Live TIME», когда применяется мультиэкспозиция, коррекция трапецеидальных искривлений или коррекция эффекта «рыбий глаз».
- ! Во время съемки возможности настройки следующих функций ограничены. Серийная съемка, съемка с автоспуском, замедленная съемка, брекетинг с автоматической экспозицией, брекетинг со вспышкой, брекетинг фокусировки, наложение фокуса и т. д.

⚠ В зависимости от настроек камеры, температуры и ситуации, на экране может быть заметен шум или яркие пятна. Такие эффекты могут появляться на снимках даже при включении параметра [Подавление шума] (стр. 122).

💡 «AF Звезд. небо» можно использовать для съемки звездного неба. 📏 «Выбор режима фокусировки (📷 Реж.Автофок. / 📷 Реж.Автофок.)» (стр. 76), «Изменение параметров «AF Звезд. небо» (Настр. AF Звезд. небо)» (стр. 89)

💡 Во время съемки в режимах BULB/TIME яркость экрана можно настраивать.

📏 «Настройка BULB/TIME/COMP (Настройки BULB/TIME/COMP)» (стр. 179)

💡 В режиме **B** (BULB) фокусирование можно настраивать вручную во время выполнения экспозиции. За счет этого можно расфокусировать изображение во время экспозиции или установить фокус в конце экспозиции. 📏 «Настройка BULB/TIME/COMP (Настройки BULB/TIME/COMP)» (стр. 179)

💡 Шум

При съемке с большой выдержкой на экране может появиться шум. Данное явление возникает при повышении температуры в устройстве захвата изображений или в его внутренней цепи управления, что приводит к возникновению тока в тех участках устройства приема изображения, на которые обычно не воздействует свет. Это также может происходить при съемке с высоким значением параметра ISO в условиях с высокой температурой. Для уменьшения искажений камера задействует функцию уменьшения шума. 📏 «Параметры подавления шума при длинной экспозиции (Подавление шума)» (стр. 122)

Световое смешивание (В: съемка «Коллаж в реал.врем.»)

PASMB

Затвор остается открытым для длинной экспозиции. На снимках можно наблюдать световые следы от фейерверка и снимать их без изменения экспозиции фона. Камера объединяет несколько снимков и сохраняет их в виде одного снимка.

❗ Во время съемки в режиме «Коллаж в реал.врем.» рекомендуется тщательно фиксировать камеру на треноге и установить для параметра [Стабилизация] (стр. 141) значение [S-IS Откл.].

1 Поверните диск выбора режимов в положение **В**.

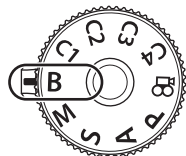

2 Выберите [Live Comp].

- По умолчанию этот выбор можно сделать с помощью заднего диска.

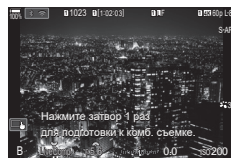

Съемка коллажей в реал.врем.

3 Нажмите кнопку **MENU**.

- Отобразится меню [Настройки комб.съемки].

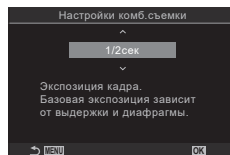

4 Выберите время экспозиции кнопками со стрелками Δ ∇ .

- Время экспозиции следует выбирать в диапазоне от 1/2 с до 60 с.

5 Нажмите кнопку **OK**, чтобы установить выделенный параметр в качестве настройки.

- При этом отобразятся соответствующие меню.

6 Нажмите на кнопку **MENU** несколько раз, чтобы выйти из меню.

- 7** Настройте диафрагму.
- По умолчанию диафрагму можно настроить с помощью переднего диска.

- 8** Нажмите кнопку спуска полностью, чтобы подготовить камеру.

- Готовность камеры подтверждает сообщение на экране: [Готово к комб. съемке].



- 9** Нажмите кнопку спуска, чтобы начать съемку.

- При этом начнется процесс съемки в режиме «Коллаж в реальном времени». Экран будет обновляться после каждой экспозиции.

- 10** Чтобы остановить съемку, нажмите кнопку спуска затвора еще раз.

- Съемка завершается автоматически, когда истекает время записи, выбранное для параметра [Таймер Live Composite] (стр. 179). Также можно выбрать другие параметры.
- Максимальное время записи зависит от уровня заряда аккумулятора и условий съемки.

ⓘ Имеются некоторые ограничения по выбору параметров чувствительности ISO.

ⓘ Во время съемки действуют ограничения на некоторые функции, а именно: серийная съемка, съемка с автоспуском, интервальная фотосъемка по таймеру, автоматический брекетинг экспозиции, брекетинг вспышки, брекетинг фокусировки, съемка в супер-HD, съемка HDR, наложение фокуса, мультиэкспозиция, коррекция трапецеидальных искривлений, фильтр «Live ND» и коррекция искажений типа «рыбий глаз».

☞ «AF Звезд. небо» можно использовать для съемки звездного неба. ☞ «Выбор режима фокусировки (☑ Реж.Автофок. / ☑ Реж.Автофок.)» (стр. 76), «Изменение параметров «AF Звезд. небо» (Настр. AF Звезд. небо)» (стр. 89)

☞ Во время съемки в режиме «Коллаж в реал.врем.» можно настраивать яркость экрана. ☞ «Настройка BULB/TIME/COMP (Настройки BULB/TIME/COMP)» (стр. 179)

☞ Время выдержки для каждой экспозиции, которая делается в режиме съемки коллажа в реальном времени, можно выбрать заранее через меню. ☞ «Настройка BULB/TIME/COMP (Настройки BULB/TIME/COMP)» (стр. 179)

Сохранение пользовательских настроек на диске выбора режимов

(Пользовательские режимы C1/C2/C3/C4)

Часто используемые настройки и режимы съемки можно сохранить в качестве пользовательского режима и загружать в любой момент путем вращения диска выбора режимов. Сохраненные настройки также можно загружать из меню.



- Сохраняйте настройки в положениях с **C1** по **C4**.



Сохранение настроек (Назначение в пользовательский режим)

- 1 Выберите режим, отличный от режима , и настройте параметры, как это необходимо.
 - Информацию о настройках, которые можно сохранить, см. в списке меню (стр. 322).
- 2 Нажмите кнопку **MENU**, чтобы открыть меню.



- 3 С помощью переднего диска выберите вкладку 1.

- 4 Выберите [1. Основ. настройки/Качество изобр.] с помощью кнопок   или заднего диска.

- 5 Выберите [Польз. режим] с помощью стрелок   и нажмите кнопку .

- 6 Выберите нужный пользовательский режим ([C1]–[C4]) с помощью стрелок   и нажмите кнопку .

- Отобразится меню выбранного пользовательского режима.

- 7 Выделите [Назначить] с помощью кнопок   и нажмите кнопку .

PASMB 

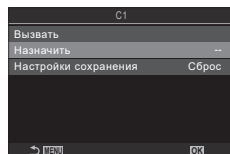
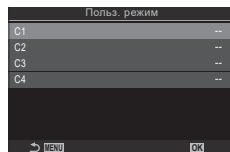
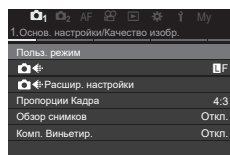
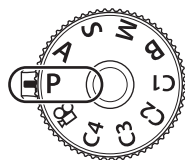

8 Выберите [Установка] с помощью стрелок Δ ∇ и нажмите кнопку \odot .

- Любые имеющиеся настройки будут переписаны.
- Чтобы восстановить для выбранного пользовательского режима настройки, принятые по умолчанию, выделите опцию [Сброс] и нажмите на кнопку \odot .

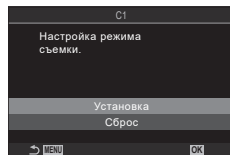

9 Нажмите кнопку **MENU** и выйдите из меню.

☞ Пользовательские режимы могут обновляться автоматически, чтобы учесть изменения, внесенные в настройки выбранного режима (**C1**, **C2**, **C3** или **C4**) во время съемки. ☞ «Сохранение изменений настроек в пользовательском режиме» (стр. 61)

Использование пользовательских режимов (C1/C2/C3/C4)

PASMB

Чтобы загрузить все сохраненные настройки, включая режим съемки:

1 Поверните диск выбора режимов для выбора нужного пользовательского режима (**C1**, **C2**, **C3** или **C4**).

- Камера будет использовать настройки выбранного режима.

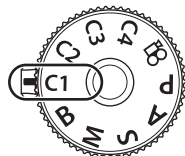

☞ По умолчанию изменения, внесенные после вызова, не применяются к сохраненным настройкам. Сохраненные настройки восстанавливаются при следующем выборе пользовательского режима с помощью диска выбора режимов.

■ Сохранение изменений настроек в пользовательском режиме

В пользовательском режиме изменения настроек можно сохранять. Изменения настроек сохраняются даже при вращении диска выбора режимов. Пользовательские режимы можно использовать точно так же, как и режимы **P/A/S/M/B**.

1 Нажмите кнопку **MENU**, чтобы открыть меню.

2 С помощью переднего диска выберите вкладку \square_1 .

3 Выберите [1. Основ. настройки/Качество изобр.] с помощью кнопок \triangleleft \triangleright или заднего диска.

4 Выберите [Польз. режим] с помощью стрелок Δ ∇ и нажмите кнопку \odot .

5 Выберите нужный пользовательский режим ([C1]–[C4]) с помощью стрелок Δ ∇ и нажмите кнопку \odot .

6 Выделите [Настройки сохранения] при помощи кнопок Δ ∇ и нажмите кнопку \odot .

7 Выделите [Удержание] с помощью стрелок \triangleleft \triangleright и нажмите кнопку \odot .

8 Нажмите кнопку **MENU** и выйдите из меню.



■ Вызов сохраненных настроек



Во всех режимах, кроме , можно вызывать настройки, сохраненные в пользовательских режимах, начиная с [C1] и заканчивая [C4].

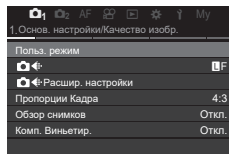

1 Нажмите кнопку **MENU**, чтобы открыть меню.

2 С помощью переднего диска выберите вкладку 1.





3 Выберите [1. Основ. настройки/Качество изобр.] с помощью кнопок   или заднего диска.

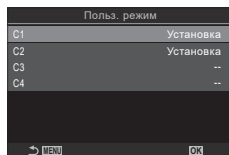

4 Выберите [Польз. режим] с помощью стрелок   и нажмите кнопку .

5 Выберите нужный пользовательский режим ([C1]–[C4]) с помощью стрелок   и нажмите кнопку .

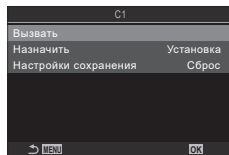

6 Выделите [Вызвать] с помощью   и нажмите кнопку .



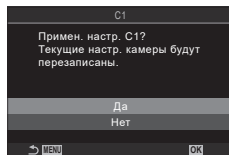

7 С помощью кнопок   выберите [Да] и нажмите кнопку .



8 Нажмите кнопку **MENU** и выйдите из меню.

 При вызове настройки, когда диск выбора режима установлен в положение **C1**, **C2**, **C3** или **C4**, режим съемки также изменяется на сохраненный режим.

 Настройки, вызываемые нажатием кнопки, которой не назначен один из режимов [C1] - [C4] (Пользов. режим C1 - 4) в [ Функция Кнопки] (стр. 215), не применяются после того, как произошло одно из следующих событий:

- отключение камеры;
- перевод диска выбора режимов в другое положение;
- нажатие кнопки **MENU** во время съемки;
- выполнен сброс;
- сохранение или вызов пользовательских настроек.

Запись видео

- ⓘ При записи видеороликов следует использовать SD-карты памяти со скоростью, соответствующей SD классу 10 или выше.
- ⓘ Карты памяти UHS-II или UHS-I со скоростью записи, соответствующей UHS классу 3 или выше, необходимы, если:
 - разрешение [4K] или [С4К] выбрано для видео в меню [Ⓜ ⏪] или для «Компенсация движения» указано значение [А-I] (метод сжатия All-Intra) в меню [Ⓜ ⏪]

Запись видео в режиме видеоролика (Ⓜ)

PASMB Ⓜ

Поверните диск выбора режимов в положение Ⓜ (режим видеоролика), чтобы записать видеоролик с применением эффектов, доступных в режимах **P**, **A**, **S** и **M** (стр. 64).

1 Поверните диск выбора режимов в положение Ⓜ.

2 Нажмите кнопку **Ⓞ**, чтобы начать видеозапись.

- Звуковой сигнал отсутствует, когда камера фокусируется в режиме видеосъемки.
- Видеозапись будет отображаться на экране.
- Записываемый видеоролик отображается в видеоскателе, где его можно посмотреть.
- Во время записи видео отображается красная рамка (стр. 191).
- Положение области фокусировки можно изменять, касаясь экрана во время записи.
- Камера начинает запись и показывает время записи.

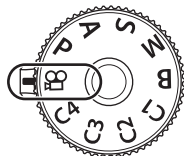

3 Чтобы закончить запись, нажмите кнопку **Ⓞ** еще раз.

- ⓘ В случае непрерывной длительной эксплуатации камеры возможно повышение температуры сенсора и появление «шума» и цветных разводов на изображениях. В таком случае необходимо выключить камеру и дать ей остыть. Шум и цветные разводы особенно часто появляются при высоких значениях чувствительности ISO. В случае дальнейшего увеличения температуры камера выключится автоматически.
- ⓘ В случае использования объектива системы стандарта 4/3 при записи видео автофокусировка не будет работать.
- ⓘ Если для [Ⓜ ⏪] установлено значение «запись высокоскоростного видео», а в качестве режима цвета для снимаемого видеоролика выбрано [i-Enhance] или арт-фильтр, то такое видео записывается в режиме [Естественный].
- ⓘ Могут быть записаны звуки касания и нажатия кнопок.
- ⓘ При использовании камеры с КМОП-матрицей движущиеся объекты могут искажаться из-за явления «сдвигаемого затвора». Это физическое явление, которое проявляется в искажении изображения при съемке быстро движущегося объекта или при дрожании камеры. Оно становится особенно заметным при съемке с большим фокусным расстоянием.
- ⓘ Если используется карта SDXC, можно записывать видеоролики длительностью до 3 часов. Видеоролики продолжительностью более 3 часов записываются в виде нескольких файлов (в зависимости от условий съемки камера может начать запись в новый файл до достижения лимита 3 часа).

- ① При использовании карты SD/SDHC видеоролики размером более 4 ГБ записываются в виде нескольких файлов (в зависимости от условий съемки камера может начать запись в новый файл до достижения лимита 4 ГБ).
- 🔗 Начать видеозапись можно также нажатием кнопки затвора. 🗨 «Запись видеоролика нажатием кнопки спуска (🔗 Функция затвора)» (стр. 224)
- 🔗 Разделенные файлы видеоролика можно воспроизводить как один видеоролик. 🗨 «Просмотр отдельных видеороликов» (стр. 195)

■ Выбор режима экспозиции (🔗 Режим (Режимы экспозиции видеоролика))

PASMB 🗨

Можно создавать видеоролики с применением эффектов, доступных в режимах **P**, **A**, **S** и **M**.

- 1 Нажмите кнопку **MENU**, чтобы открыть меню.
- 2 С помощью переднего диска выберите вкладку 🗨.
- 3 Выберите [1. Основ. настройки/Качество изобр.] с помощью кнопок ◀▶ или заднего диска.
- 4 Выделите значение [🔗 Режим] кнопками Δ ∇ и нажмите кнопку Ⓞ.
- 5 Выберите нужный режим с помощью стрелок Δ ∇ и нажмите кнопку Ⓞ.

P	Оптимальное раскрытие диафрагмы настраивается автоматически в соответствии с яркостью объекта съемки. Используйте передний или задний диск для регулировки степени коррекции экспозиции.
A	При настройке значения диафрагмы изменяется изображение заднего плана. Используйте передний диск для регулировки степени коррекции экспозиции, а задний — для регулировки диафрагмы.
S	Выдержка влияет на то, как будет выглядеть объект. Используйте передний диск для регулировки степени корректировки экспозиции, а задний — для регулировки значения выдержки. Выдержку можно установить в диапазоне от 1/24 с до 1/32000 с.
M	Настройте диафрагму и выдержку, как нужно. Используйте передний диск для выбора значения диафрагмы, а задний — для выбора выдержки. <ul style="list-style-type: none"> • Выдержку можно выбирать в пределах диапазона 1/24–1/32000 с. Значения ISO 200–12800 можно выбрать с помощью параметров элементов ручного управления [🔗 ISO]. • На экране отображается разность между экспозицией, полученной на основе выбранных значений диафрагмы и выдержки, и оптимальной экспозицией, полученной камерой путем замера. Экран будет мигать, если эта разность выйдет за пределы диапазона ±3 EV. • Активируется опция, выбранная для [🔗 ISO-A верх/по умолч] (стр. 119).

- 🔗 Нижний предел выдержки меняется в соответствии с частотой кадров для режима записи видеоролика.

6 Нажмите кнопку **MENU** и выйдите из меню.

- 🔗 [🔗 Режим] также можно установить на панели управления Super.
- 🗨 «Панель управления Super/панель управления LV Super» (стр. 73)

Запись видеороликов в режимах фотосъемки

Видеоролики можно записывать в режиме программной AE, даже если диск выбора режимов не находится в положении .

- ❗ Кнопке необходимо назначить функцию [●REC] с помощью [📷 Функция Кнопки] (стр. 215).
- ❗ Мишень Af принимает форму, выбранную для режима видеоролика (стр. 63). Выберите режим  (режим видеоролика) с помощью диска выбора режимов и выберите форму мишени в окне выбора мишени Af (стр. 81).

1 Чтобы начать запись, нажмите кнопку, которой назначена функция [●REC].

- Во время записи на экране отображаются «●REC», время записи и красная рамка (стр. 191).
- Записываемый видеоролик отображается в видоискателе, где его можно посмотреть.
- Положение области фокусировки можно изменять, касаясь экрана во время записи.



2 Чтобы завершить запись, нажмите кнопку еще раз.

- Когда запись завершена, «●REC», время записи и красная рамка (стр. 191) исчезают с экрана.
- ❗ Даже при нажатии кнопки, которой назначена функция [●REC], запись видеороликов невозможна в следующих случаях:
 - в режиме мультиэкспозиции (фотосъемка также не возможна), при нажатии наполовину кнопки спуска, при серийной съемке, при замедленной съемке, при коррекции трапецидального искривления или искажений типа «рыбий глаз» или при использовании фильтра Live ND.

Сенсорные элементы управления

(элементы управления беззвучным режимом)

PASMB

Эта функция позволяет не записывать звуки, издаваемые камерой в процессе съемки. Коснувшись параметра, коснитесь появившейся на экране стрелки и выберите значение.

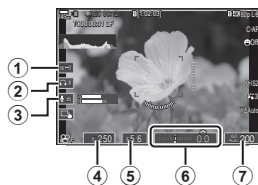

① электрифицированный зум	Позволяет активировать зум-объективы с электроприводом.
② громкость наушников	Настройте громкость во время использования наушников.
③ уровень записи	Выберите уровень записи.
④ выдержка	Настройте выдержку, если для режима [📹 Режим] (режим экспозиции видеоролика) выбран параметр [S] (автоматическая экспозиция с приорит. выдержки) или [M] (ручная) (стр. 64).
⑤ диафрагма	Настройте диафрагму, если для режима [📹 Режим] (режим экспозиции видеоролика) выбран параметр [A] (автоматическая экспозиция с приорит. диафр-мы) или [M] (ручная) (стр. 64).
⑥ коррекция экспозиции	Настройка степени коррекции экспозиции. Если для режима [📹 Режим] (режим экспозиции видеоролика) выбран параметр [M] (стр. 64), коррекция экспозиции доступна только в том случае, если для параметра [📹 ISO] выбрано значение [Авто] (стр. 117).
⑦ 📹 Чувствительность ISO	Настройте [📹 ISO] (стр. 117). Этот параметр доступен, когда для режима [📹 Режим] (режим экспозиции видеоролика) выбрано значение [M] (стр. 64).

- ⓘ Элементы управления беззвучным режимом недоступны во время записи высокоскоростного видео (стр. 147).
- 📷 Камеру можно настроить так, чтобы во время фотосъемки с помощью сенсорной панели можно было использовать элементы управления беззвучным режимом.
 - 🔧 «Настройка опции «nНастройки инфо»» (стр. 239)

3 Использование меню

Что можно делать с помощью меню

Кроме опции съемки и воспроизведения, меню содержат опции, которые позволяют пользователю настраивать управление и экран камеры, а также саму камеру.

Меню содержат вкладки, обозначающие категории функций. Связанные функции представлены на каждой странице.

Дополнительную информацию о категориях и функциях на каждой странице см. в разделе «Настройки по умолчанию» (стр. 322).

Как управлять меню

- Передний диск : Выбор вкладки.
<|>/задний диск : Выбор страницы.
△ ▽ : Перемещение курсора.
Кнопка **OK** : Подтверждение настройки/переход на следующий экран.
Кнопка **MENU** : Отмена действия/возврат на предыдущий экран.

Ниже представлен пример для [БКТ AE].

- 1 Нажмите кнопку **MENU**, чтобы открыть меню.

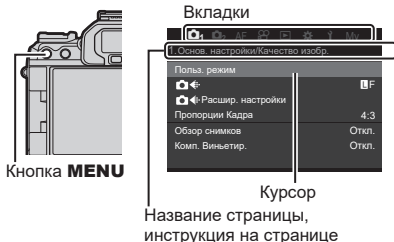

- 2 С помощью переднего диска выберите нужную вкладку.
- [БКТ AE] отображается на вкладке **2**. Вращайте передний диск, пока не будет выделена вкладка **2**.

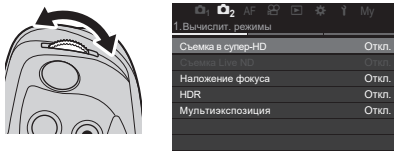

3 С помощью стрелок \triangleleft \triangleright или заднего диска выберите нужную страницу.

- [BKT AE] находится на стр. 3: [3. Брекетинг]. Нажимайте стрелки \triangleleft \triangleright или вращайте задний диск, пока не будет выделена страница [3. Брекетинг].

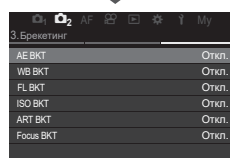
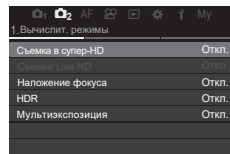

4 Используйте кнопки \triangle ∇ для выбора [BKT AE], а затем нажмите на кнопку \odot .

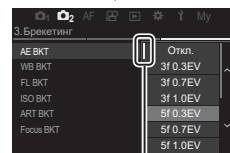
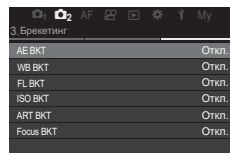

Данный элемент появляется рядом с выбранным в данный момент параметром.

5 Воспользуйтесь кнопками \triangle ∇ для выделения опции и нажмите кнопку \odot для выбора.

- Настройка подтверждена.
- Для закрытия меню нажмите кнопку **MENU**.
- Процедура после выбора элемента и нажатия кнопки \odot зависит от выбранного элемента меню.
- После выбора некоторых опций в шаге 5 открывается дополнительное меню настроек. См. подробное описание каждой функции.

В данной инструкции процедура выбора элементов меню показана следующим образом.

Меню **MENU** → **Q2** → 3. Брекетинг → БКТ АЕ

- Вместо кнопок со стрелками Δ ∇ \triangleleft \triangleright в меню управления можно использовать мультиселектор.
- Для выхода из меню управления нажмите кнопку **MENU**.
- Информацию о каждой функции меню и настройках по умолчанию см. в разделе «Настройки по умолчанию» (стр. 322).

■ Отображение описания элемента меню

При нажатии кнопки **INFO** в момент выбора элемента меню на экране отображается описание меню.

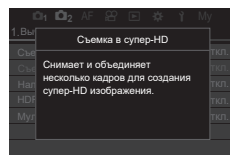

■ Элементы, выделенные серым цветом

Если элемент недоступен в связи с состоянием камеры или другими настройками, он выделяется серым цветом.

Если выбрать элемент, выделенный серым цветом, и нажать кнопку **OK**, на экране отобразится причина, по которой этот элемент недоступен.

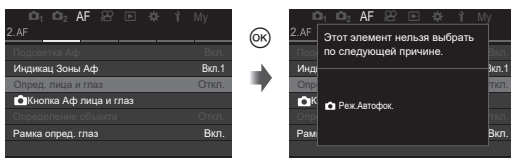

4 Настойки для съемки

Как изменить настройки съемки (кнопки прямого доступа/панель управления Super)

Камера предоставляет множество функций для фотосъемки. В зависимости от частоты использования, к настройкам можно получать доступ посредством кнопок или значков на дисплее.





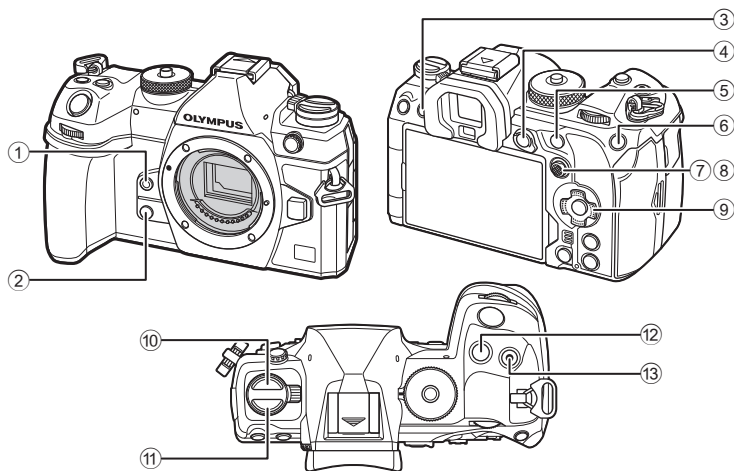





Кнопки прямого доступа

Часто используемые для фотосъемки функции назначаются кнопкам. Они называются «кнопками прямого доступа». Кнопки, которым можно назначить функции, перечислены ниже.













☞ Кнопкам, кроме ⑩ (кнопка) и (кнопки **AF**), можно назначить разные роли. «Изменение функций кнопок (Настройки кнопок)» (стр. 215)

■ Кнопки прямого доступа во время фотосъемки

Кнопка прямого доступа	Назначенная функция	
① Кнопка 	Баланс белого по эталону	стр. 157
② Кнопка 	Репетир	стр. 232
③ Кнопка  (LV)	Выбор экрана (дисплей/видеоискатель)	стр. 40
④ Кнопка AEL	AEL	стр. 113
⑤ Кнопка AF-ON	AF-ON	стр. 87, 88
⑥ Кнопка ISO	Чувствительность ISO	стр. 117
⑦ Мульти-selector ()	[:::] (положение мишени Аф)	стр. 80
⑧ Мульти-selector ()	Откл.*	-
⑨ Кнопки со стрелками ()	Откл.*	-
⑩ Кнопка 	Серийная съемка/автоспуск/вспышка	стр. 125, 131
⑪ Кнопка AF ()	Аф/режим замера	стр. 76, 113
⑫ Кнопка 	Коррекция экспозиции	стр. 110
⑬ Кнопка 	Съемка в супер-HD	стр. 161

* По умолчанию функции не назначаются.

■ Кнопки прямого доступа во время записи видео

Кнопка прямого доступа	Назначенная функция	
① Кнопка 	Конт.коррекц.	стр. 157
② Кнопка 	Увеличить	стр. 84
③ Кнопка  (LV)	Выбор экрана (дисплей/видеоискатель)	стр. 40
④ Кнопка AEL	AEL	стр. 113
⑤ Кнопка AF-ON	AF-ON	стр. 87, 88
⑥ Кнопка ISO	Чувствительность ISO	стр. 117
⑦ Мульти-selector ()	[:::] (положение мишени Аф)	стр. 80
⑧ Мульти-selector ()	Откл.*	-
⑨ Кнопки со стрелками ()	Откл.*	-
⑪ Кнопка AF ()	Аф/режим замера	стр. 76, 113
⑫ Кнопка 	Коррекция экспозиции	стр. 110
⑬ Кнопка 	Запись видео	стр. 63

* По умолчанию функции не назначаются.

Информацию о функциях каждой кнопки прямого доступа см. на странице с описанием каждой функции.

Данный раздел описывает процесс управления на примере функции [Реж. Автофок.], когда на экране отображается меню выбора.









1 Нажмите кнопку функции, которую нужно использовать.

- Нажмите кнопку **AF** .
- Откроется меню выбора.



Меню выбора

2 Вращением переднего или заднего диска выберите необходимую настройку.

- Также для этого можно использовать кнопки    .
 - Если при нажатии кнопки, указанной в шаге 1, значения функции появляются в верхней или нижней части экрана, используйте следующие кнопки.
 : для выбора элементов вверх экрана.
 : для выбора элементов вниз экрана.
 - В этом примере поверните задний диск и выберите [Реж.Автофок.].
 - Чтобы выйти из экрана съемки, нажмите кнопку спуска наполовину.
- Вернуться на экран съемки также можно с помощью кнопки, которая была нажата в шаге 1.
 - После выбора настройки в шаге 2 для некоторых функций доступны расширенные настройки. Информацию об их использовании см. в описании каждой функции.

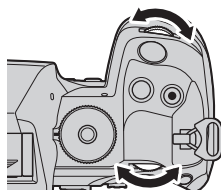

В данной инструкции процедура изменения настройки с помощью кнопки прямого доступа показана следующим образом.

Кнопка	Кнопка AF   
--------	--

Быстрое изменение настройки при удерживании кнопки нажатой

Некоторые настройки можно изменить путем вращения переднего или заднего диска, удерживая кнопку функции нажатой.

Экран настройки закроется после того, как кнопка будет отпущена.

Панель управления Super/панель управления LV Super

В панели управления super/LV super находятся параметры съемки и их текущие значения. Панель управления super следует использовать при компоновке кадров в видоискателе, а панель управления LV super — при компоновке кадров в мониторе («визирование по экрану»).

- В режиме фотосъемки кнопка  (LV) осуществляет переключение между съемкой с помощью видоискателя и визированием по экрану.

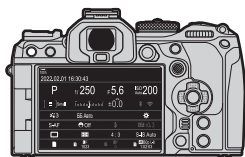

Фотосъемка с видоискателем
(монитор отключается при
включении видоискателя)

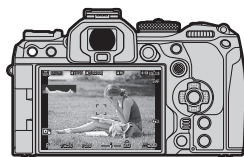

(кнопка LV)



Фотосъемка с визированием по
экрану

Панель управления Super (съемка с видоискателем)

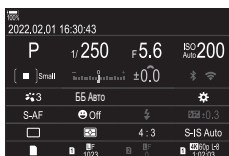
При кадрировании объектов в видоискателе панель управления super LV все время отображается в мониторе. Нажмите кнопку , чтобы включить курсор.



Панель управления LV Super (съемка с визированием по экрану)

Для отображения панели управления LV super в мониторе нажмите кнопку  во время визирования по экрану.



Данный раздел описывает использование панели управления super/LV super на примере функции [Опред. лица и глаз].

1 Нажмите кнопку .

- При нажатии кнопки во время визирования по экрану панель управления LV super будет отображаться в мониторе.
- Будет выделена последняя использованная настройка.

Курсор



2 Выделите элемент кнопками Δ ∇ \triangleleft \triangleright .

- Выбранная настройка выделяется.
- Выделить элементы можно также прикасаясь к ним на экране.



Отображается выбранная функция.

3 Для изменения выбранной настройки нужно вращать передний/задний диск.

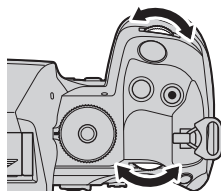

- Чтобы сохранить текущую настройку и выйти из экрана съемки, нажмите кнопку спуска наполовину.

В данной инструкции процедура изменения настройки с помощью кнопки прямого доступа показана следующим образом.

Панель управления Super	OK ➔ Опред. лица и глаз
-------------------------	-------------------------

Дополнительные параметры

Нажатие кнопки **OK** на Шаге 2 позволяет отобразить параметры для выделенной настройки. В некоторых случаях можно настроить дополнительные параметры.

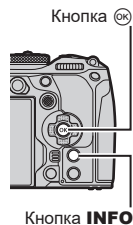

Экран панели управления LV Super/Super



Экран меню выбора



Экран расширенных настроек

■ Настройки в панели управления Super/LV Super

Режим фотосъемки

Панель управления LV super

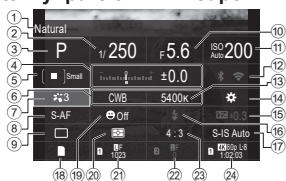

- ① Название выбранного в данный момент параметра
- ② Выдержка..... стр. 47–51
- ③ Режим съемки..... стр. 47
- ④ Коррекция экспозиции стр. 110
- ⑤ Мишень автофокуса стр. 81
- ⑥ Баланс белого стр. 155
- ⑦ Режим Цвета стр. 150
- ⑧ Реж.Автофок. стр. 76
- ⑨ Режим работы затвора (серийная съемка/автоспуск)... стр. 131
- ⑩ Значение диафрагмы стр. 47, 49
- ⑪ Чувствительность ISO стр. 117
- ⑫ Wi-Fi/Bluetooth стр. 270
- ⑬ Цветовая температура стр. 155
- ⑭ Назначение функций кнопок..... стр. 215

Панель управления Super

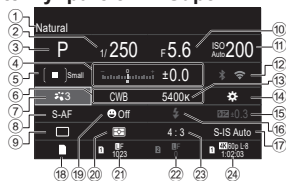

- ⑮ Мощность вспышки, управляемой вручную..... стр. 129
- ⑯ Вспышка стр. 125
- ⑰ Стабилизация стр. 141
- ⑱ Возможности хранения стр. 251
- ⑲ Опред. лица и глаз..... стр. 92
- ⑳ Режим замера стр. 113
- ㉑ Гнездо 1: Качество изображения, количество сохраняемых фотоснимков стр. 145
- ㉒ Гнездо 2: Качество изображения, количество сохраняемых фотоснимков стр. 145
- ㉓ Соотношение сторон стр. 149
- ㉔ Качество изображения, доступное время записи..... стр. 146

Режим записи видео

Панель управления LV Super

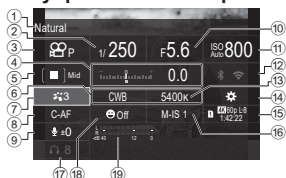

- ① Название выбранного в данный момент параметра
- ② Выдержка..... стр. 64
- ③ Режим (режим экспозиции видеоролика)..... стр. 64
- ④ Коррекция экспозиции стр. 110
- ⑤ Мишень автофокуса стр. 81
- ⑥ Баланс белого стр. 155
- ⑦ Режим Цвета стр. 150
- ⑧ Реж.Автофок. стр. 76
- ⑨ Уровень записи звука стр. 66
- ⑩ Значение диафрагмы стр. 64

- ⑪ Чувствительность ISO стр. 117
- ⑫ Wi-Fi/Bluetooth стр. 270
- ⑬ Цветовая температура стр. 155
- ⑭ Назначение функций кнопок..... стр. 215
- ⑮ Качество изображения, доступное время записи..... стр. 146
- ⑯ Стабилизация стр. 141
- ⑰ Громкость наушников стр. 66
- ⑱ Опред. лица и глаз..... стр. 92
- ⑲ Счет. уровня записи звука стр. 66

Базовые функции для фокусировки

Выбор режима фокусировки



(Реж.Автофок. / Реж.Автофок.)











P A S M B

Пользователь может выбрать метод (режим) фокусировки.

Кнопка	Кнопка AF →
Панель управления Super	→ Реж.Автофок. / Реж.Автофок.
Меню	MENU → Аф → 1. Аф → Реж.Автофок. MENU → Аф → 4. Видео Аф → Реж.Автофок.

П-Аф (Однократный Аф)	Камера фокусируется один раз при нажатии кнопки спуска затвора наполовину или кнопки AF-ON . Когда в режиме фотосъемки фокус зафиксирован, звучит звуковой сигнал, загорается метка подтверждения автофокуса и метка мишени автофокуса. Когда фокус зафиксирован в режиме записи видео, звучит звуковой сигнал, отображается метка подтверждения автофокуса и метка мишени автофокуса. Этот режим используется для съемки неподвижных объектов или объектов с ограниченной амплитудой движения.
Н-Аф (Непрерывный Аф)	В режиме фотосъемки камера многократно выполняет измерение расстояния между объектом и камерой и фокусировку, пока кнопка спуска затвора остается нажатой наполовину или не нажата кнопка AF-ON . Когда объект находится в фокусе, на мониторе отображается значок подтверждения Аф, и подается звуковой сигнал, когда фокус фиксируется в первый раз. В режиме записи видео камера многократно выполняет фокусировку перед началом и во время записи. Данный режим используется, когда расстояние до объекта постоянно изменяется.
Рф (Ручная фокусировка)	Эта функция позволяет вручную наводить фокус на любую точку с помощью кольца фокусировки на объективе.  Кольцо Фокусир.
П-Аф MF	Камера фокусируется в режиме П-Аф. Положение фокуса можно изменить с помощью кольца фокусировки на объективе.



<p>H-Af+TR (Следящий Аф)</p>	<p>Нажмите кнопку спуска затвора наполовину или кнопку AF-ON для фокусировки. Пока кнопка спуска затвора удерживается в этом положении, камера будет отслеживать и удерживать текущий объект в фокусе.</p> <p>В режиме записи видео камера продолжает отслеживать Аф, даже после того, как кнопка будет отпущена перед началом записи. Чтобы остановить отслеживание, нажмите кнопку .</p> <p>Если запись видео начинается, когда функция отслеживания включена, функция отслеживания не отключается.</p> <ul style="list-style-type: none"> • Если камера не может дальше отслеживать объект, мишень Аф становится красной. Отпустите кнопку спуска, снова поместите объект в кадр и нажмите кнопку спуска наполовину или кнопку AF-ON. • Если метка AF выделена красным цветом, автофокусировка не работает, даже если камера следит за объектом. • Следящий Аф нельзя использовать вместе со следующими функциями: Коррекц. трапец.искр., Съемка в супер-HD, Брекетинг фокусировки, Наложение фокуса, интервальная фотосъемка по таймеру, съемка HDR, фильтр Live ND или коррекция искажений типа «рыбий глаз».
<p>PreMF (Предустан. Рф)</p>	<p>При съемке камера автоматически фокусируется на заданной в настройках точке фокусировки.</p>
<p> AF (АФ Звезд. небо) (только во время фотосъемки)</p>	<p>Используйте это режим для съемки звезд на ночном небе. Нажмите кнопку AF-ON, чтобы сфокусироваться на звездах.</p> <p> «Использование «АФ Звезд. небо»» (стр. 78)</p>

- ⓘ [П-Аф **MF**] появляется только в [Реж.Автофок.]. Для использования ручной фокусировки во время фотосъемки в режиме автофокусировки используйте [Аф + Рф].  «Комбинированная автоматическая и ручная фокусировка ( Аф+Рф)» (стр. 86)
- ⓘ Возможно, камере не удастся сфокусироваться, если объект плохо освещен, скрыт в дыму или тумане или недостаточно контрастен.
- ⓘ В случае использования объектива системы стандарта 4/3 при записи видеоролика автофокусировка будет недоступна.
- ⓘ Режим [Реж.Автофок.] недоступен (стр. 302), если кольцо фокусировки находится в положении Рф и для параметра [Переключатель Рф] выбрано значение [Активен] (стр. 108).
-  Переключатель **Fn** можно использовать для быстрого переключения в режим автофокусировки.  «Настройка переключателя функций Fn (Настр. перекл. Fn)» (стр. 227)
-  Пользователь может настроить фокусировку при нажатии кнопки спуска наполовину.  «Настройка автофокусировки, когда кнопка спуска нажата наполовину ( Аф при полунажатии )» (стр. 87)







Использование «AF Звезд. небо»

1 Для режима Аф выберите []AF].

2 Нажмите кнопку **AF-ON**, чтобы включить «AF Звезд. небо».

- Чтобы выключить функцию «AF Звезд. небо», нажмите кнопку **AF-ON** еще раз.
- Пользователь может настроить камеру таким образом, чтобы режим «AF Звезд. небо» запускался при нажатии кнопки спуска наполовину.  «Изменение параметров «AF Звезд. небо» (Настр. AF Звезд. небо)» (стр. 89)
- Когда функция «AF Звезд. небо» выполняется, на экране отображается [AF Звезд. небо запущен]. Индикатор фокусировки () отображается в течение примерно двух секунд после наведения фокуса; если камера не может навести фокус, данный индикатор мигает в течение примерно двух секунд.

3 Чтобы сделать снимок, нажмите кнопку спуска затвора наполовину.

- ⓘ Фокусировка невозможно при ярком освещении.
- ⓘ Функцию «AF Звезд. небо» нельзя использовать вместе с режимом «Предустан. серия».
- ⓘ []Ориентация компон. [:::] (стр. 101), [:::] Настройки петли (стр. 104), []Ограничит. Аф (стр. 96), [Подсветка Аф] (стр. 100), [Опред. лица и глаз] (стр. 92) и []Сканер Аф (стр. 98) имеют фиксированные значения [Откл.], а [Частота Кадров] (стр. 233) — [Нормально].
- ⓘ Ручная фокусировка используется, когда прикреплен объектив Four Thirds.
- ⓘ Режим «AF Звезд. небо» доступен для объективов системы микро 4/3, изготовленных OM Digital Solutions или OLYMPUS. Однако ее нельзя использовать, если установлен объектив с максимальной диафрагмой более f/5.6. Дополнительную информацию см. на нашем веб-сайте.
- 🔧 Для параметра [Настр. AF Звезд. небо] (стр. 89) можно выбрать [Точность] или [Скорость]. Если выбрано значение [Точность], перед началом съемки установите камеру на треногу.
- 🔧 Выбор режимов мишени Аф (стр. 81) ограничен значениями «[]Маленькая», «[]Средняя» и «[]Большая».
- 🔧 Когда выбрана функция «AF Звезд. небо» камера автоматически фокусируется на бесконечном пространстве.
- 🔧 Если для параметра [Приоритет спуска] выбрано значение [Вкл.], затвор можно спускать даже в том случае, если объект не попадает в фокус.

Установка точки фокусировки для режима Pre MF



- 1 С помощью кнопки **AF**  выберите [Pre MF] и нажмите кнопку **INFO**.
- 2 Для фокусировки нажмите кнопку спуска затвора до половины.
 - Фокус можно настроить вращением кольца фокусировки.
- 3 Нажмите кнопку **OK**.



 Расстояние для предустановленной точки фокусировки можно задать с помощью настройки [Задать расст.для РФ] (стр. 108).

 Камера также фокусируется на предустановленном расстоянии:

- при включении и
- при выходе из меню и открытии экрана съемки.

Регулирование фокусировки вручную во время автофокусировки

- Перед тем как продолжить, выберите значение [Вкл.] для параметра [ Аф+Мф] (стр. 86). Значок **MF** будет отображаться в режимах [П-Аф], [Н-Аф], [Н-Аф+TR] и [Аф].

- 1 Выберите режим фокусировки, отмеченный значком **MF** (стр. 76).
 - Во время записи видеоролика выберите [П-Аф MF].
- 2 Нажмите наполовину кнопку спуска, чтобы выполнить фокусировку автоматически.
 - В режиме [Аф MF] нажмите кнопку **AF-ON**, чтобы включить режим «AF Звезд. небо».
- 3 Удерживая кнопку спуска нажатой наполовину, отрегулируйте фокус вручную с помощью кольца фокусировки.
 - Чтобы выполнить фокусировку автоматически, отпустите кнопку спуска и снова нажмите ее наполовину.
 - Ручная регулировка фокусировки во время автоматической фокусировки в режиме [Аф MF] недоступна .
 - Ручная фокусировка доступна в режиме автоматической фокусировки с помощью кольца фокусировки на объективе M.ZUIKO PRO (Micro Four Thirds PRO). Информацию о других объективах см. на нашем вебсайте.
- 4 Нажмите кнопку спуска затвора до конца, чтобы сделать снимок.

Рамка, отображающая положение точки фокусировки, называется «Мишень Af». Мишень можно располагать поверх объекта съемки. По умолчанию для изменения положения мишени Af используется мультиселектор.

- 1 С помощью мультиселектора выберите положение мишени Af.

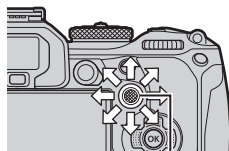

Мультиселектор



- Мишень Af отображается в начале операции.
- Чтобы выбрать центральную мишень Af, нажмите на мультиселектор или нажмите и удерживайте кнопку **OK**.
- Можно настроить мишень Af так, чтобы рамка мишени «обхватывала» края дисплея (стр. 104).



Мишень автофокуса

- 2 Сделайте снимки.

- Экран выбора мишени Af исчезнет после нажатия на кнопку спуска наполовину.
 - На месте выбранной мишени Af отображается рамка Af.
- 🔗 Во время фокусировки можно менять положение мишени Af, если в режиме фотосъемки выбран параметр [C-AF] или [C-AF MF].
 - 🔗 Положение мишени Af также можно менять во время видеозаписи.
 - 🔗 Размер и количество мишеней Af меняется в зависимости от значений параметров съемки.
 - 🔗 Если для параметра [Тачпад Af] установлено значение [Вкл.] (стр. 105), положение мишени Af можно менять с помощью сенсорных элементов управления во время выстраивания кадра в видоискателе.





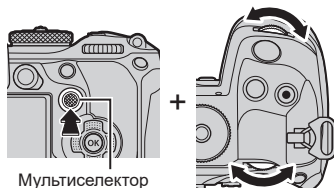

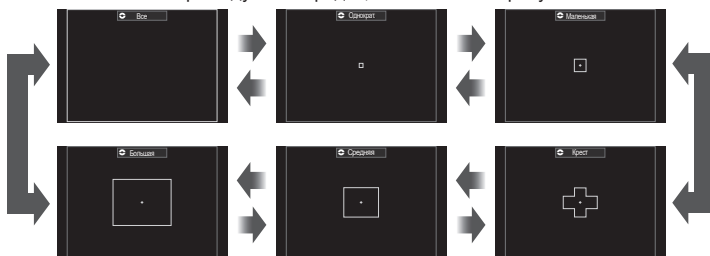

Кнопка	 (удерживать) и 
Панель управления Super	 → Реж. мишени Аф

1 Во время вращения переднего или заднего диска удерживайте мультиселектор нажатым.



- Режимы мишени Аф следуют в порядке, показанном на рисунке.



- Когда выбран режим  AF, доступны только параметры « Маленькая», « Средняя» и « Большая».
- Когда выбран режим записи видео, доступны только параметры « Маленькая», « Средняя», « Большая» и « Все».
- Режим мишени Аф, который будет отображаться, можно выбрать в  Настр. реж. мишени Аф] (стр. 83).

Все

Камера выбирает для фокусировки одну из всех доступных мишеней.

- Камера выбирает одну из 1053 (39 × 27) мишеней во время фотосъемки и одну из 741 (39 × 19) мишеней в режиме видеоролика.

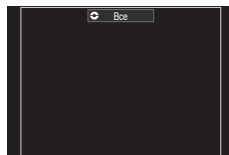

Однократ.

Выбор одной мишени для фокусировки.

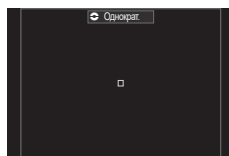

[=] Маленькая

Выбор группы маленьких мишеней. Камера выбирает для фокусировки мишень в пределах выбранной группы.

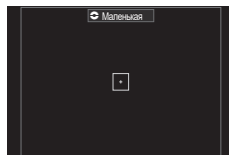
**[#] Крест**

Выбор группы мишеней, расположенных крестообразно. Камера выбирает для фокусировки мишень в пределах выбранной группы.

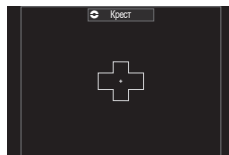
**[■] Средняя**

Выбор группы средних мишеней. Камера выбирает для фокусировки мишень в пределах выбранной группы.

**[■■] Большая**

Выбор группы больших мишеней. Камера выбирает для фокусировки мишень в пределах выбранной группы.

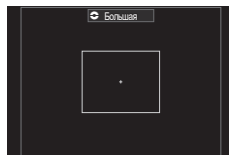
**[■■■] C1 - [■■■] C4 Пользовательская мишень**

Можно изменять размер мишени АФ и шаг (расстояние, на которое она перемещается за раз). Режимы пользовательских мишеней можно выбирать, если в [Настр. реж. мишени АФ] напротив названия пользовательской мишени установлена «галочка» (✓) (стр. 83).

2 Отпустите мультиселектор, когда выберете нужный режим.

- Параметры функции «Реж. мишени АФ» больше не отображаются.
- ☞ Количество доступных мишеней АФ зависит от параметров съемки.
- ☞ Экран выбора мишени АФ можно открыть нажатием на мультиселектор. Мультиселектор можно настроить с помощью опции [Центр. кнопка] (стр. 226).
- ☞ Отдельные режимы мишени АФ выбираются в соответствии с ориентацией камеры.
 - ☞ «Соответствие выбора мишени АФ ориентации камеры» (Ориентация компон. [::])» (стр. 101)
- ☞ Следующие настройки фокусировки можно вызвать с помощью рычага **Fn**. Отдельные настройки можно назначить Положению 1 и 2. Используйте эту возможность для быстрой настройки параметров в соответствии с условиями съемки.
 - [Реж.Автофок.] (стр. 76), [Реж. мишени АФ] (стр. 81) и [Мишень АФ1] (стр. 80)
 Переключатель **Fn** можно настроить с помощью элемента [Функ-я перекл. Fn] или (стр. 228) [Функ-я перекл. Fn] (стр. 228).
- ☞ В режиме выбора мишени АФ можно менять настройки параметра [Н-АФ].
 - ☞ [Приоритет центра Н-АФ] (стр. 90)
- ☞ Для режима фотографии и режима видеоролика можно выбрать отдельные опции.

Настройка режимов мишени Аф (Настр. реж. мишени Аф)

PASMB

Выберите опции, которые будут отображаться в настройках «Реж. мишени Аф».

Меню	MENU → Аф → 5. Настройки мишени и операции Аф → Настр. реж. мишени Аф
------	--

1 Выберите режимы мишени Аф, которые будут отображаться на экране в качестве опций, и установите рядом с каждым из них «галочку» (✓).

- Чтобы установить «галочку» (✓), выберите опцию с помощью кнопок Δ ∇ и нажмите кнопку \odot . Чтобы снять «галочку», нажмите кнопку \odot еще раз.

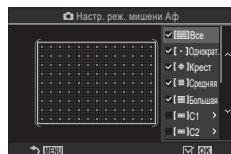

Экран Настр. реж. мишени Аф

Все			
Однократ.			
Крест	Если напротив опции установлена «галочка» (✓), она будет отображаться как опция при выборе мишени Аф.		
Средняя			
Большая			
C1 - C4	Если напротив опции установлена «галочка» (✓), она будет отображаться как опция при выборе режима мишени Аф. Нажмите \triangleright , чтобы изменить размер мишени Аф и шаг (расстояние, на которое она перемещается за раз).		
	Элемент	По горизонтали	По вертикали
	Размер	12 типов (1 / 3 / 5 / 7 / 9 / 11 / 15 / 19 / 23 / 27 / 33 / 39) Для переключения используйте \triangleleft \triangleright или передний диск.	10 типов (1 / 3 / 5 / 7 / 9 / 11 / 15 / 19 / 23 / 27) Для переключения используйте Δ ∇ или задний диск.
Шаг	8 типов (от 1 до 8) Для переключения используйте \triangleleft \triangleright или передний диск.	5 типов (от 1 до 5) Для переключения используйте Δ ∇ или задний диск.	
Для переключения между параметрами «Размер» и «Шаг» нажмите кнопку INFO .			

Автофокус на рамке увеличения/автофокус с увеличением

(Super Spot AF)

PASMB 

При съемке можно увеличивать масштаб на дисплее. Для обеспечения большей точности при фокусировании выполните увеличение масштаба области фокусировки. При более высоких коэффициентах увеличения можно фокусироваться на меньших областях по сравнению со стандартной мишенью фокусировки. Во время увеличения можно изменять положение области фокусировки по мере необходимости.

Кнопка	Кнопка, которой назначена функция 
--------	---

 Для использования режима «Super Spot AF» необходимо сначала назначить функцию [Q] (стр. 215) какому-либо элементу управления (стр. 218) с помощью настройки [Настройки кнопок].







1 Нажмите кнопку, которой назначена функция [Q] (увеличение).

- Отображаются границы масштабирования.





2 Установите положение рамки с помощью мультиселектора.

- Чтобы изменить положение центра, нажмите на мультиселектор или нажмите и удерживайте кнопку .
- Можно также менять положение рамки с помощью кнопок со стрелками (   .



3 Скорректируйте размер рамки масштабирования для выбора коэффициента масштабирования.

- Нажмите кнопку **INFO**, а затем используйте кнопки   или передний или задний диск для изменения размера рамки масштабирования.
- Нажмите кнопку  для сохранения изменений и выхода из настройки.

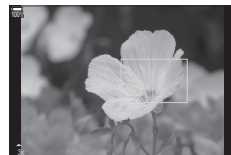

4 Нажмите еще раз кнопку, которой назначена функция [Q].

- Камера увеличит выбранную область до размера всего дисплея.
- Используйте для увеличения или уменьшения передний или задний диск.
- Используйте мультиселектор, чтобы прокрутить изображение на дисплее.
- Используйте кнопки со стрелками Δ ∇ \triangleleft \triangleright , чтобы прокрутить изображение на дисплее.
- Если не выбран режим съемки **M** (ручной) или **B** (bulb) и [ISO-Авто], во время изменения масштаба можно нажать кнопку **INFO** для выбора настройки диафрагмы или выдержки.
- Нажмите кнопку **Q** для возврата к рамке масштабирования.
- Нажмите кнопку \odot , чтобы завершить операцию изменения масштаба для фокусировки.
- Завершить операцию изменения масштаба для фокусировки можно также нажатием с последующим удерживанием кнопки **Q**.



Настройка экспозиции отображается для режимов **M** и **B**

- ① Изменение масштаба фокусировки применяется только к изображению на экране. На снимки, полученные с помощью камеры, это никак не влияет.
- ① Автофокус с увеличением нельзя использовать при отображении с увеличением и вместе с объективом системы стандарта 4/3.
- ① Если в режиме записи видео параметр [Цифровой телеконв.] имеет значение [Вкл.], увеличение невозможно.
- 👉 Фотосъемка доступна при выполнении автофокуса на рамке увеличения и автофокуса с увеличением.
- 👉 Для масштабирования фокусировки можно использовать сенсорные элементы управления. 🖱️ «Съемка с использованием сенсорного управления» (стр. 45)
- 👉 Пользователь может настроить камеру таким образом, чтобы выход камеры из режима изменения масштаба фокусировки осуществлялся при нажатии кнопки спуска наполовину. 🖱️ «Выбор действия, которое произойдет после нажатия кнопки спуска во время съемки Live View с увеличением (Режим LV Close Up)» (стр. 231)

Функции для настройки фокусировки



Комбинированная автоматическая и ручная фокусировка



 Аф+Рф
PASMB 



После выполнения фокусировки с помощью системы автофокусировки можно настроить фокус вручную. Для этого необходимо удерживать нажатой кнопку спуска и вращать кольцо фокусировки. По желанию можно переключиться с автоматической фокусировки на ручную или настроить фокус вручную после автоматической фокусировки.

 Порядок выполнения процедуры зависит от выбранного режима автофокусировки.

Меню	MENU ⇒ Аф ⇒ 1. Аф ⇒  Аф+Рф
------	---

Вкл.	<p>Включение настройки ручной фокусировки в режиме автофокусировки. Значок MF отображается напротив [П-Аф], [Н-Аф], [Н-Аф+TR] или [Аф].</p> <ul style="list-style-type: none">• Если выбран [П-Аф MF], после завершения фокусировки с помощью функции «Однократный Аф» пользователь может удерживать кнопку спуска нажатой наполовину или кнопку AF-ON нажатой и настроить фокусировку вручную. Также переключиться на ручную фокусировку можно путем вращения кольца фокусировки во время автоматической фокусировки. Фокус можно настроить вручную, когда затвор открыт и во время серийной фотосъемки.• Если выбран режим [С-АФ MF] или [С-АФ+TR MF], переключение на ручную фокусировку можно выполнить путем вращения кольца фокусировки во время фокусировки камеры в режимах следящего автофокуса и следящего автофокуса с отслеживанием. Еще раз нажмите кнопку спуска наполовину или кнопку AF-ON для повторной фокусировки с помощью автофокуса. Фокус можно настроить вручную, когда затвор открыт и во время серийной фотосъемки.• Если выбран режим [Аф MF], фокусировку можно выполнить вручную после или до начала фокусировки с помощью системы автофокусировки.
Откл.	Отключение настройки ручной фокусировки во время автофокусировки.

 Ручная фокусировка недоступна во время серийной фотосъемки в режиме [SH1] или [ProCap SH1].

 Автофокусировка с ручной фокусировкой также доступна при назначении функции автофокусировки другим элементам управления камеры.  «Изменение функций кнопок (Настройки кнопок)» (стр. 215)

 Кольцо фокусировки объектива можно использовать для прерывания автофокусировки только при использовании объективов M.ZUIKO PRO (Micro Four Thirds PRO). Информацию о других объективах см. на нашем вебсайте.

 В режиме **B** (bulb) управления ручной фокусировкой осуществляется с помощью параметра [Автофок. BULB/TIME] (стр. 179).

Настройка автофокусировки, когда кнопка спуска нажата наполовину (📷Аф при полунажатии ⇐)

PASMB 

Фокусировку камеры можно настроить при нажатии кнопки спуска наполовину.

Меню	MENU ⇒ Аф ⇒ 1. Аф ⇒ 📷Аф при полунажатии ⇐
------	---

S-AF	Установите параметры Аф для режима Аф [П-Аф]. [Нет]: камера не выполняет автофокусировку, когда кнопка спуска нажата наполовину. [Да]: камера выполняет автофокусировку, когда кнопка спуска нажата наполовину. При нажатии кнопки спуска наполовину, когда нажата кнопка AF-ON , автофокусировка будет продолжена.
Н-Аф/Н-Аф+TR	Установите параметры Аф для режима Аф [Н-Аф] или [Н-Аф+TR]. [Нет]: камера не выполняет автофокусировку, когда кнопка спуска нажата наполовину. [Да]: камера выполняет автофокусировку, когда кнопка спуска нажата наполовину. При нажатии кнопки спуска наполовину, когда нажата кнопка AF-ON , автофокусировка будет продолжена.

Автофокусировка с помощью кнопки AF-ON

PASMB 

Камера выполняет автофокусировку при нажатии кнопки **AF-ON**.

Автофокусировка прекратится после того, как кнопка **AF-ON** будет отпущена. При нажатии кнопки **AF-ON** во время автофокусировки камеры, которая выполняется после нажатия кнопки спуска наполовину, автофокусировка будет продолжена.

Кнопка	Кнопка AF-ON
--------	---------------------

🔗 Если для [📷Реж.Автофок.] выбрано значение [Н-Аф], камера работает в режиме «П-Аф», если кнопка **AF-ON** нажата во время записи видео. Если выбран параметр [Н-Аф+TR], камера использует следящий автофокус при нажатии кнопки **AF-ON**.

Использование автофокуса в режиме ручной фокусировки

(AF-ON в режиме Pф)

PASMB 

Пользователь может настроить камеру так, чтобы фокусировка осуществлялась автоматически после нажатия кнопки **AF-ON**, даже если «Реж.Автофок.» имеет значение [Pф] или [PreMF].

Меню	MENU ⇒ Af ⇒ 1. Af ⇒ AF-ON в режиме Pф
------	---------------------------------------

Нет	Если для режима автофокусировки установлено значение [Pф] или [PreMF], камера не использует автофокусировку, даже если нажата кнопка AF-ON .
Да	Если для режима автофокусировки установлено значение [Pф] или [PreMF], камера использует для фокусировки автофокус в режиме [П-Аф], когда нажата кнопка AF-ON .

Настройка камеры, когда она не может сфокусироваться на объекте

(Приоритет спуска)

PASMB 

Пользователь может настроить камеру так, чтобы она делала снимок, даже если не может сфокусироваться на объекте с помощью автофокуса.

Меню	MENU ⇒ Af ⇒ 1. Af ⇒ Приоритет спуска
------	--------------------------------------

S-AF	Настройте камеру для режима автофокусировки [П-Аф], когда она не может сфокусировать объект с помощью автофокуса. [Откл.]: если камера не может сфокусироваться на объекте с помощью автофокуса, спуск не выполняется даже после полного нажатия кнопки спуска. Если вспышка включена, спуск не выполняется до полного заряда вспышки. [Вкл.]: спуск осуществляется после полного нажатия кнопки спуска, даже если камера не может сфокусироваться на объекте с помощью автофокуса.
H-Aф/H-Aф+TR	Настройте камеру для режима автофокусировки [H-Aф] или [H-Aф+TR] и ситуации, когда она не может сфокусироваться на объекте с помощью автофокуса. [Откл.]: если камера не может сфокусироваться на объекте с помощью автофокуса, спуск не выполняется даже после полного нажатия кнопки спуска. Если вспышка включена, спуск не выполняется до полного заряда вспышки. [Вкл.]: спуск осуществляется после полного нажатия кнопки спуска, даже если камера не может сфокусироваться на объекте с помощью автофокуса.

Изменение параметров «AF Звезд. небо»

(Настр. AF Звезд. небо)

PASMB 

Пользователь может настроить функцию «AF Звезд. небо».

Меню	MENU ⇒ Af ⇒ 1. Af ⇒ Настр. AF Звезд. небо
------	---

Приоритет Af	[Точность]: приоритет отдается точности фокусировки, а не скорости. Необходимо использовать штатив. [Скорость]: приоритет отдается скорости, а не точности.
Работа Af	[=]: фокусировка с помощью автофокуса, когда кнопка спуска нажата наполовину. [AF-ON]: фокусировка с помощью автофокуса, когда нажата кнопка AF-ON . [AF-ON Старт/Стоп]: фокусировка начинается после нажатия кнопки AF-ON . Повторное нажатие ее останавливает.
Приоритет спуска	[Откл.]: Если для [Работа Af] установлено значение [=], спуск невозможно выполнить, даже если кнопка спуска нажата полностью, кроме случаев, когда объект находится в фокусе. Если для [Работа Af] установлено значение [AF-ON] и нажата кнопка AF-ON , спуск невозможно выполнить, даже если кнопка спуска нажата полностью, кроме случаев, когда объект находится в фокусе. Если кнопка AF-ON не нажата, съемку можно начать в любое время путем нажатия кнопки спуска до конца. Если для [Работа Af] установлено значение [AF-ON Старт/стоп] и выполняется функция «AF Звезд. небо», съемка не начинается, даже если кнопка спуска полностью нажата. Если функция «AF Звезд. небо» не выполняется, съемку можно начать в любое время путем нажатия кнопки спуска до конца. [Вкл.]: съемка начинается после нажатия кнопки спуска до конца, независимо от значения параметра [Работа Af].

4

Настройки для съемки

Функции для индивидуальной настройки работы Аф в соответствии с объектом

Приоритет центра мишени Н-Аф (Приоритет центра Н-Аф) **PASMB**

При фокусировке с помощью автофокуса групповой цели в режимах [С-АФ] и [С-АФ **ME**] камера всегда задает приоритет центральной цели в выбранной группе для повторяющихся серий операций фокусировки. Только если камера не может выполнить фокусировку по центральной мишени фокусировки, она будет фокусироваться по окружающим мишеням в выбранной группе фокусировки. Это помогает отслеживать объекты, которые движутся быстро, но относительно предсказуемо. Приоритет центра рекомендуется в большинстве случаев.





Меню	MENU → Аф → 3. Аф →  Приоритет центра Н-Аф
------	---

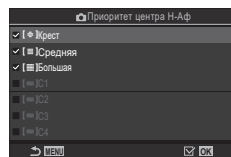

- 1 Выберите режим мишени Аф, для которого камера всегда задает приоритет центральной мишени в выбранной группе для повторяющихся серий операций фокусировки, и установите напротив него «галочку» (✓).

- Чтобы установить «галочку» (✓), выберите опцию с помощью кнопок Δ ∇ и нажмите кнопку \odot .
Чтобы снять «галочку», нажмите кнопку \odot еще раз.



 Экран настройки Приоритета центра Н-Аф

 Крест	Если напротив опции установлена «галочка» (✓), камера всегда задает приоритет центральной мишени в выбранной группе для повторяющихся серий операций фокусировки при использовании режима мишени Аф.
 Средняя	
 Большая	
 С1 -  С4	

-  Напротив  С1 -  С4 можно установить «галочку» (✓), только если в [**Настр. реж. мишени Аф**] (стр. 83) для параметра [Размер] по горизонтали или вертикали указано значение 5 или больше.

Чувствительность отслеживания Н-Аф

(Чувств. непрер. Аф / Чувств. непрер. Аф)

PASMB

Выбор того, насколько быстро камера откликается на изменения в расстоянии до объекта при фокусировке в режимах [Н-Аф], [Н-АфМЭ], [Н-Аф+TR] или [Н-Аф+TRb], выбранных для опции [Реж.Автофок.] или в режиме [Н-Аф] или [Н-Аф+TR], выбранного для [Реж.Автофок.]. Это помогает системе автофокуса отслеживать быстро перемещающиеся объекты или предотвращает изменение фокусировки, когда другой объект проходит между объектом съемки и камерой.

Меню	MENU ⇒ Аф ⇒ 1. Аф ⇒ Чувств. непрер. Аф MENU ⇒ Аф ⇒ 4. Видео Аф ⇒ Чувств. непрер. Аф
------	--

- Выберите один из пяти (Чувств. непрер. Аф) / из трех (Чувств. непрер. Аф) уровней чувствительности отслеживания.
- Чем выше значение, тем выше и чувствительность. Выбирайте положительные значения для объектов, которые неожиданно входят в кадр, быстро двигаются вдаль от камеры, меняют скорость движения или внезапно останавливаются на пути к камере или от нее.
- Чем ниже значение, тем ниже чувствительность. Выбирайте отрицательные значения во избежание перефокусировки камеры, когда объект съемки на короткое время заслоняется другими предметами, или во избежание фокусировки камеры на фоне, если окажется, что объект съемки невозможно удержать в качестве мишени автофокуса.

Скорость фокусировки Н-Аф

(Скорость Н-Аф)

PASMB

Выбор того, насколько быстро камера откликается на изменения в расстоянии до объекта при фокусировке в режимах [Н-Аф] или [Н-Аф+TR], выбранных для режима фокусировки. Эту опцию можно использовать для настройки времени повторной фокусировки, например при смене объекта.

Меню	MENU ⇒ Аф ⇒ 4. Видео Аф ⇒ Скорость Н-Аф
------	--

- Выберите одно из трех значений скорости фокусировки.
- Для быстрой повторной фокусировки используйте +1, для медленной -1. Выберите «-1» для медленной повторной фокусировки при смене объекта съемки.

AF Приоритет лица/AF приоритет глаз (Опред. лица и глаз)

Камера автоматически определяет и фокусируется на лицах или глазах объектов портретной съемки.

Панель управления Super	OK ➔ Опред. лица и глаз
Меню	MENU ➔ Аф ➔ 2. Аф ➔ Опред. лица и глаз

☺ Вкл. опред. лица	Камера обнаруживает лица и выполняет по ним фокусировку.
Откл.	AF Приоритет лица выключен.
☺i Вкл. опред. лица и глаз	Камера обнаруживает лица и выполняет фокусировку на ближайшем к ней глазе.
☺iL Вкл. опред. лица и лев. глаза	Камера обнаруживает лица и выполняет фокусировку по левому глазу.
☺iR Вкл. опред. лица и прав. глаза	Камера обнаруживает лица и выполняет фокусировку по правому глазу.

■ Выбор лица, на котором нужно сфокусироваться.

1 Наведите камеру на объект съемки.

- Когда камера обнаружит лицо и сфокусируется, вокруг него появится белая рамка. Вокруг остальных лиц появятся серые рамки. На лице, которое находится в фокусе, вокруг белой рамки появится еще одна рамка.
- Если включена функция «Приоритет глаз», на лице, которое находится в фокусе, белая рамка также появляется вокруг глаз. Рамки вокруг глаз можно скрыть с помощью меню (стр. 95).
- При обнаружении лиц/глаз нескольких человек выберите лицо, которое необходимо поместить в фокус. Для этого нажмите кнопку, которой назначена функция [☺Выбор лица] (стр. 220) в [Настройки кнопок] (стр. 215). После нажатия кнопки будет выбрано лицо, которое ближе всего находится к мишени Аф. Для перемещения между лицами удерживайте кнопку нажатой и вращайте передний или задний диск. Для завершения выбора отпустите кнопку.
- Для выбора лица для фокусировки также можно использовать сенсорные элементы управления (стр. 45).

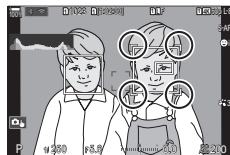

Лицо, выбранное для фокусировки, обозначается двойными белыми скобками.



2 Для фокусировки нажмите кнопку спуска затвора до половины.

☞ Для фокусировки также можно использовать кнопку **AF-ON** (стр. 87).

- Область с объектом, используемая для фокусировки, выделяется зеленой границей.
- Если камера обнаруживает глаза объекта съемки, она выполняет фокусирование на одном из глаз.
- Режим приоритета лиц и глаз также доступен в режиме [Рф] (стр. 76). Обнаруженные камерой лица и глаза будут выделены белыми рамками. Экспозиция устанавливается в соответствии с замеренным значением для центра лица.

3 Нажмите кнопку спуска затвора до конца, чтобы выполнить съемку.

- При установке режима [ESP] (Цифровой замер ESP) (стр. 113) замер выполняется с приоритетом для лиц.
- ⚠ Функция [Опред. лица и глаз] может быть недоступной в зависимости от настройки параметра [Определение объекта] (стр. 94). Установите для параметра [Определение объекта] значение [Откл.].
- ⚠ В зависимости от объекта съемки и параметров арт-фильтра камера, возможно, не сможет определить лицо должным образом.
- ⚠ Данная функция отключена, если для режима мишени Аф (стр. 81) выбрано значение «[▪]Однократ.» или «[≡]Маленькая», для режима замера (стр. 113) значение «[□]» и используется функция [[::]]Точечный замер] (стр. 116).
- ⚠ Данная функция отключена, если для параметра [☑Реж.Автофокус] (стр. 76) установлено значение [☑AF] или [☑AFMF].
- ☞ Рекомендуется выбирать параметр [Откл.] во время непортретной фотосъемки с помощью функции [Н-Аф] или [Н-АфMF].

■ Назначение приоритета фокусировки кнопкам (☑Кнопка Аф лица и глаз)

PASMB

Камеру можно настроить так, чтобы при нажатии кнопки спуска наполовину или кнопки **AF-ON** камера не выполняла фокусировку на лицах и глазах, даже если для параметра [☑Кнопка Аф лица и глаз] установлено значение, отличное от [Откл.].

Меню	MENU ⇒ Аф ⇒ 2. Аф ⇒ ☑Кнопка Аф лица и глаз
	Выберите действие Аф, для выполнения которого кнопку спуска нужно нажать наполовину. [☑ Приоритет]: при обнаружении лиц и/или глаз камера выполняет по ним фокусировку. [[::]] Приоритет]: даже если камера обнаруживает лица и/или глаза, приоритет отдается выбранным мишеням Аф.
AF-ON	Выберите действие Аф, для выполнения которого нужно нажать кнопку AF-ON . [☑ Приоритет]: при обнаружении лиц и/или глаз камера выполняет по ним фокусировку. [[::]] Приоритет]: даже если камера обнаруживает лица и/или глаза, приоритет отдается выбранным мишеням Аф.





Отслеживание фокуса на выбранных объектах





(Определение объекта)

PASMB 

Во время фокусировки камера может обнаруживать объекты определенного типа. Фокусировка на водителе или кабине быстро движущегося объекта, например гоночного автомобиля или самолета, может быть затруднительной. Данная функция обнаруживает определенные элементы таких объектов и помещает их в фокус.

Меню	MENU ⇒ Аф ⇒ 2. Аф ⇒ Определение объекта
------	---

	Камера обнаруживает автомобили или мотоциклы. Она отслеживает фокус на таких элементах, как кузов (главным образом в автоспорте), или на водителе.
	Камера обнаруживает самолеты и вертолеты. Она отслеживает фокус на таких элементах, как фюзеляж или кабина.
	Камера обнаруживает поезда. Она отслеживает фокус на таких элементах, как вагоны или головной вагон.
	Камера обнаруживает птиц. Она отслеживает такие элементы, как голова или глаза птицы.
	Камера обнаруживает кошек, собак и аналогичных животных. Она отслеживает такие элементы, как голова или глаза птицы.
Откл.	Функция отслеживания объекта отключена.

- ❗ Если для этого параметра установлено значение, отличное от [Откл.], функция [Опред. лица и глаз] имеет значение [Откл.].
- ❗ Во время фотосъемки данная функция отключена, если для Реж.Автофок.] установлено значение [AF] или [AF MF].
Во время записи видео данная функция доступна, только если для Реж.Автофок.] установлено значение [**H-Аф+TR**].

■ Фотосъемка с использованием функции [Определение объекта]

1 Выберите [📷Реж.Автофок.] или [📷Реж.Автофок.].

- Для фотосъемки выберите значение, отличное от [AF] и [AF MF].
- Для записи видео выберите [H-AF+TR].

2 Наведите камеру на объект съемки.

- При обнаружении объекта вокруг объекта, помещенного в фокус, появляется белая рамка. Вокруг остальных объектов отображаются серые рамки. На объекте, который находится в фокусе, вокруг белой рамки появляется еще одна рамка.
- Если рамка, которой выделяется помещенный в фокус объект, не отображается, измените размер и/или положение мишени Аф так, чтобы она закрывала объект.
Если выбран режим мишени Аф «All», камера фокусируется на объекте, который ближе всех находится к центру экрана.
- Если камера обнаруживает определенные элементы, например водителя или кабину, вокруг них появляются белые рамки меньшего размера. Эти рамки можно скрыть с помощью меню (стр. 95).

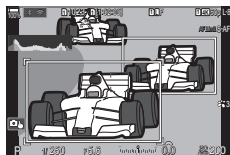

3 Для фокусировки нажмите кнопку спуска затвора до половины.

- Для фокусировки также можно использовать кнопку **AF-ON** (стр. 87).
- Когда камера фокусируется на объекте, положение фокуса выделяется зеленой рамкой.
- Если камера обнаруживает определенные элементы, например водителя или кабину, она фокусируется на них.

4 Нажмите кнопку спуска затвора до конца, чтобы сделать снимок.

ⓘ В зависимости от объекта или выбранного арт-фильтра камера, возможно, не сможет определить объект.

ⓘ В зависимости от типа объекта или условий съемки камера, возможно, не сможет определить объект.

Настройка отображения рамки при обнаружении глаз

(Рамка опред. глаз)

P A S M B 📷

Пользователь может отключить отображение маленьких рамок при обнаружении камерой мелких элементов, таких как глаза и кабины.

Меню	MENU ➔ Аф ➔ 2. Аф ➔ Рамка опред. глаз
------	---

Откл.	Вокруг мелких элементов, таких как глаза или кабины, рамки не отображаются.
Вкл.	Вокруг мелких элементов, таких как глаза или кабины, отображаются рамки.

- Даже если для параметра [Рамка опред. глаз] установлено значение [Откл.], камера фокусируется на глазах или определенных элементах, например кабине, если они присутствуют в кадре.

Функции для изменения управления фокусировкой камеры

Диапазон фокусировки объектива (📷Ограничит. Аф) **PASMB** 👤

Выберите диапазон, в котором камера будет выполнять автофокусировку. Он применяется в ситуациях, когда во время фокусировки между объектом и камерой присутствует препятствие, вызывающее существенные изменения фокусировки. Его также можно использовать для предотвращения фокусировки на объектах, находящихся на переднем плане, когда съемка выполняется из-за забора, из окна и т. п.

■ Использование настроек, сохраненных в [Ограничит. Аф]

Меню **MENU** ➔ **Аф** ➔ 3. Аф ➔ 📷Ограничит. Аф

- 1 С помощью кнопок Δ ∇ выберите [Ограничит. Аф] и нажмите кнопку **OK**.
- 2 С помощью кнопок Δ ∇ выберите [Вкл.1] / [Вкл.2] / [Вкл.3] и нажмите кнопку **OK**.

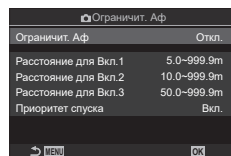

Экран настройки
📷Ограничит. Аф

Откл.	Камера не использует сохраненный диапазон фокусных расстояний.
Вкл.1	Камера использует диапазон, сохраненный в [Расстояние для Вкл.1].
Вкл.2	Камера использует диапазон, сохраненный в [Расстояние для Вкл.2].
Вкл.3	Камера использует диапазон, сохраненный в [Расстояние для Вкл.3].

3 Вернитесь на экран настройки 📷Ограничит. Аф.

- ⓘ Ограничитель Аф недоступен в следующих случаях:
- когда ограничитель фокусировки включен на объективе;
 - когда используется брекетинг фокусировки;
 - когда камера находится в режиме видеосъемки или когда происходит съемка видео.
 - когда для режима фокусировки установлено значение [**AF**] или [**AF MF**].

■ Настройка [Ограничит. Аф]

1 Выполните настройку параметров.

- Чтобы открыть меню настройки, выберите опцию с помощью кнопок Δ ∇ и нажмите кнопку OK .
- Нажмите кнопку OK еще раз, чтобы вернуться на экран настройки « O Ограничит. Аф».

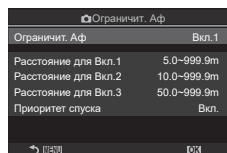

Расстояние для Вкл.1	Определите диапазон фокусных расстояний, который будет использоваться, если выбрана опция [Вкл.1]. Чтобы изменить значение, используйте кнопки Δ ∇ . Для перемещения между знаками используйте кнопки \triangleleft \triangleright . [000.0] – [999.9 m/ft]
Расстояние для Вкл.2	Определите диапазон фокусных расстояний, который будет использоваться, если выбрана опция [Вкл.2]. Чтобы изменить значение, используйте кнопки Δ ∇ . Для перемещения между знаками используйте кнопки \triangleleft \triangleright . [000.0] – [999.9 m/ft]
Расстояние для Вкл.3	Определите диапазон фокусных расстояний, который будет использоваться, если выбрана опция [Вкл.3]. Чтобы изменить значение, используйте кнопки Δ ∇ . Для перемещения между знаками используйте кнопки \triangleleft \triangleright . [000.0] – [999.9 m/ft]
Приоритет спуска	[Откл.] : соответствует настройке [Приоритет спуска] (стр. 88). [Вкл.] : если камера не может сфокусироваться, когда для параметра [Ограничит. Аф] выбрано значение, отличное от [Откл.], затвор все равно можно спустить.

ⓘ Значения, отображаемые в пунктах [Расстояние для Вкл.1] - [Расстояние для Вкл.3], являются справочными.

Позволяет настроить необходимость выполнения сканирования фокуса. Если камера не может сфокусироваться, она будет сканировать положение фокуса путем циклического изменения фокусного расстояния от минимального до бесконечности. Пользователь может ограничить функцию сканирования. Данный параметр применяется, если для [Реж.Автофок.] выбрано [Н-Аф], [Н-Аф+TR], [Н-Аф MF] или [Н-Аф+TR MF] (стр. 76).

Меню	MENU ⇒ Аф ⇒ 3. Аф ⇒ 
------	---

Откл.	Сканирование не выполняется, если камера не может сфокусироваться. Это предотвращает изменение фокуса до таких значений, когда при попытке отследить маленький объект теряется из виду.
Вкл.	Если камера не может сфокусироваться, сканирование выполняется однократно. Повторное сканирование не выполняется до тех пор, пока продолжается фокусировка.

- Независимо от выбранного параметра, камера выполняет сканирование однократно, если не может сфокусироваться и для [Реж.Автофок.] выбрано значение [П-Аф] или [П-Аф MF].

Точная настройка фазового автофокуса. Возможна точная настройка фокуса в интервале ± 20 шагов.

Меню	MENU \Rightarrow Аф \Rightarrow 3. Аф \Rightarrow  Калибровать Аф
------	--

- ⓘ Как правило, необходимость в точной настройке автофокуса с помощью этой функции отсутствует. Точная настройка фокуса может мешать нормальной фокусировке камеры.
- ⓘ Точная настройка фокуса не действует в режимах [П-Аф] и [П-Аф MF].

■ Использование сохраненного значения регулировки фокуса

- 1 С помощью кнопок Δ ∇ выберите [Калибровать Аф] и нажмите кнопку \odot .
- 2 С помощью кнопок Δ ∇ выберите [Вкл.] и нажмите кнопку \odot .

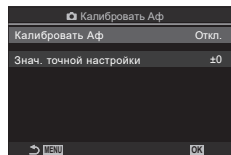

Экран настройки « Калибровать Аф»

Откл.	Камера не использует сохраненное значение регулировки фокуса.
Вкл.	Камера использует сохраненное значение регулировки фокуса.

- 3 Вернитесь на экран настройки « Калибровать Аф».

■ Настройка [Калибровать Аф]

- 1 Выполните настройку опции.
 - Чтобы открыть меню настройки, выберите опцию с помощью кнопок Δ ∇ и нажмите кнопку \odot .
 - Нажмите кнопку \odot еще раз, чтобы вернуться на экран настройки « Калибровать Аф».

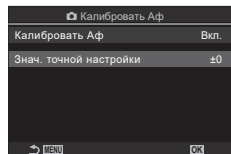

Знач. точной настройки	Настройка фокуса для всех объективов. Возможна точная настройка фокуса в интервале ± 20 шагов. [-20] – [±0] – [+20]
------------------------	---

- 🔍 С помощью переднего диска или кнопки \odot можно увеличить масштаб на дисплее, чтобы проверить результаты.
- 🔍 Также для проверки результатов можно сделать пробный снимок. Для этого, перед тем как нажать кнопку \odot , необходимо нажать кнопку спуска.

Помощь при автофокусировке и подсветка Аф (Подсветка Аф)

PASMB 

Подсветка Аф используется для повышения эффективности фокусировки при плохом освещении.

Меню	MENU ➔ Аф ➔ 2. Аф ➔ Подсветка Аф
------	--

Вкл.	Подсветка включается во время автофокусировки, если объект плохо освещен.
------	---

Откл.	Подсветка не включается, если объект плохо освещен.
-------	---

ⓘ Чтобы использовать подсветку Аф в беззвучном режиме съемки, необходимо изменить параметр, выбранный для [Настройки беззв. [♥] режима] (стр. 137).

Режим отображения мишени Аф (Индикац Зоны Аф)

PASMB 

В режиме автофокусировки положение объекта, на котором сфокусирована камера, отмечено мишенью зеленого цвета. Этот элемент управляет отображением мишени.

Меню	MENU ➔ Аф ➔ 2. Аф ➔ Индикац Зоны Аф
------	---

Откл.	Мишень фокусировки не отображается.
-------	-------------------------------------

Вкл.1	Мишень фокусировки отображается некоторое время сразу после наведения фокуса.
-------	---

Вкл.2	После завершения фокусировки включается функция группового наведения фокуса, и камера выводит на экран мишени Аф для всех зон, которые находятся в фокусе, если кнопка спуска нажата наполовину или нажата кнопка AF-ON .
-------	--

Функции для настройки положения фокуса

Соответствие выбора мишени Af ориентации камеры

Ориентация компон. [:::]

PASMB

Возможность настроить автоматическое изменение положения мишени Af и режима мишени Af при обнаружении смены горизонтальной (широкий) и портретной (высокий) ориентации камеры. При повороте камеры изменяется композиция и, следовательно, положение объекта в кадре. Камера может сохранить режим мишени Af и положение мишени Af по отдельности в соответствии с ориентацией камеры. Если данная опция активирована, [:::] Уст. Дом] (стр. 102) можно использовать для сохранения отдельных начальных положений для вертикальной и горизонтальной ориентации.

Меню	MENU → Af → 5. Настройки мишени и операции Af → Ориентация компон. [:::]
------	---

- 1 Выберите функцию, для которой нужно сохранить разные настройки для вертикальной и горизонтальной ориентации, и установите напротив нее «галочку» (✓).
 - Чтобы установить «галочку» (✓), выберите опцию с помощью кнопок Δ ∇ и нажмите кнопку \odot .
 - Чтобы снять «галочку», нажмите кнопку \odot еще раз.

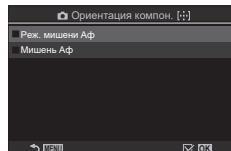

Экран настройки

Ориентация компон. [:::]

Реж. мишени Af	Если «галочка» (✓) установлена напротив этой опции, камера сохраняет отдельные режимы мишени Af (например, Все, Маленькая) для вертикальной и горизонтальной ориентации.
Мишень Af	Если «галочка» (✓) установлена напротив этой опции, камера сохраняет отдельные положения мишени Af для вертикальной и горизонтальной ориентации.

- 2 Возвращение на экран настройки « Ориентация компон. [:::]».
- 3 Нажмите кнопку **MENU** для возвращения на экран съемки.
- 4 Выберите режим мишени Af или положение мишени сначала в одной ориентации камеры, затем в другой.
 - Камера сохраняет настройки по отдельности: для горизонтальной ориентации, портретной ориентации при повороте камеры вправо и портретной ориентации при повороте камеры влево.

Выбор исходного положения автофокуса (📷[::]) Уст. Дом) **PASMB** 👤

Выбор исходного положения для функции [::]База]. Функция [::]База] позволяет по нажатию на кнопку восстановить ранее сохраненное исходное положение мишени Аф. Этот пункт используется для задания исходного положения.

Меню	MENU ➔ Аф ➔ 5. Настройки мишени и операции Аф ➔ 📷[::] Уст. Дом
------	--

- 1 Выберите настройку, которую нужно сохранить вместе с исходным положением, и установите напротив нее «галочку» (✓).

- Чтобы установить «галочку» (✓), выберите опцию с помощью кнопок Δ ∇ и нажмите кнопку \odot . Чтобы снять «галочку», нажмите кнопку \odot еще раз.

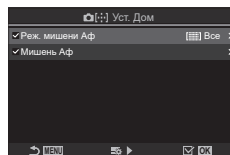

Реж. мишени Аф	Выбор исходного положения для режима мишени Аф. Доступны только опции, выбранные для [📷Настр. реж. мишени Аф] (стр. 83).
Мишень Аф	Выбор исходного положения для мишени Аф.

- 2 Нажмите \triangleright , чтобы настроить опции для выбранного пункта.

- Выберите настройки для исходного положения.
- Если функция [📷Ориентация компон. [::]] включена, до нажатия кнопки \odot и отображения параметров необходимо выбрать портретную или горизонтальную ориентацию (камера поворачивается влево/камера поворачивается вправо).



■ Использование функции [::]База]

Функцию [::]База] можно использовать следующими способами.

- В [📷Функция Кнопки] (стр. 215) назначьте функцию [::]База] одной из кнопок. Мишень Аф переместится в сохраненное исходное положение после нажатия этой кнопки.
- Для [📷Центр. кнопка] выберите [::]НР] (стр. 226). Мишень Аф переместится в сохраненное исходное положение после нажатия на мультиселектор.

Выберите функции, выполняемые передним и задним дисками или кнопками со стрелками во время выбора мишени Af. Выбор элементов управления зависит от целей использования камеры или личных предпочтений.

Меню	MENU → Af → 5. Настройки мишени и операции Af → [::])Выбор настроек экрана
------	---

диск 	Назначение ролей для переднего и заднего дисков. [Откл.]: роли отсутствуют. [☑-Поз]: положение мишени Af (стр. 80). [::])Режим]: выбор режима мишени Af (например, [☐]Все, [≡]Маленькая) (стр. 81).
кнопка 	Назначение ролей кнопкам со стрелками $\Delta \nabla \triangleleft \triangleright$. [Откл.]: роли отсутствуют. [☑-Поз]: положение мишени Af (стр. 80). [::])Режим]: выбор режима мишени Af (например, [☐]Все, [≡]Маленькая) (стр. 81).

Включение функции обхватаывания выбранной мишени Af

([::]) Настройки петли)







PASMB 

Можно настроить мишень Af так, чтобы рамка мишени «обхватывала» края дисплея. Также можно включить функцию выбора «Все» (все цели) до того, как рамка мишени Af «обхватит» противоположную границу дисплея.

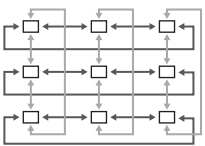
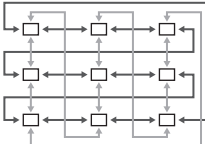
Меню	MENU → Af → 5. Настройки мишени и операции Af → [::] Настройки петли
------	---

4

Настройки для съемки

<p>[::] Выбор петли</p>	<p>[Откл.]: функция обхватаывания отключена. Область мишени остается внутри границ дисплея.</p> <p>[Петля 1]: если продолжать наклонять мультиселектор в одну и ту же сторону после достижения границы дисплея, будет выбрана мишень в том же ряду или столбце у противоположной границы.</p> <p>[Петля 2]: если продолжать наклонять мультиселектор в одну и ту же сторону после достижения границы дисплея, будет выбрана мишень в следующем ряду или столбце у противоположной границы.</p> <div style="text-align: right;">  <p>«Кольцо 1»</p>  <p>«Кольцо 2»</p> </div>
<p>Через Все</p>	<p>[Нет]: перед обхватаыванием границ выбранная область мишени не проходит через этап «Все» (все мишени).</p> <p>[Да]: если для параметра [::] Выбор петли выбрано значение [Петля 1] или [Петля 2], выбранная область мишени проходит через этап «Все» (все мишени) перед обхватаыванием противоположной границы.</p> <ul style="list-style-type: none"> Скрытие параметра «Все» (все мишени) в разделе [Настр. реж. мишени Af] фиксирует значение [Нет] для параметра [Через Все].

- ⓘ Параметр [::] Настройки петли имеет фиксированное значение [Откл.] во время видеозаписи, а также когда в качестве режима фокусировки выбран режим [AF MF].



Выбор мишени Af с помощью элементов сенсорного управления для фотосъемки с видоискателем

(Тачпад Af)

PASMB 

Используйте элементы сенсорного управления на экране для выбора мишени Af во время съемки с видоискателем. Перемещайте палец по экрану, чтобы задать положение мишени Af, и наблюдайте за объектом в видоискатель.

Меню	MENU ➔ Af ➔ 5. Настройки мишени и операции Af ➔ Тачпад Af
------	--

Откл.	Во время съемки с видоискателем нельзя использовать элементы сенсорного управления для выбора мишени Af.
Вкл.	Во время съемки с видоискателем можно использовать элементы сенсорного управления для выбора мишени Af. Выполните дважды легкое касание экрана, чтобы включить или отключить выбор мишени Af с помощью элементов сенсорного управления. Если мишень достигнет края экрана и пользователь поднимет палец и снова проведет им по экрану, мишень Af переместится на другую сторону или будет установлен режим «  Все» (все мишени), в зависимости от параметров настройки [ Выбор петли] (стр. 104).

 Если выбрано значение [Вкл.], элементы сенсорного управления можно использовать также для выбора положения рамки масштабирования (стр. 84).



Другие полезные функции для фокусировки

Помощь при ручной фокусировке

(Рф Помощник)

PASMB 

Это функция, помогающая фокусировать камеру вручную. Когда вы вращаете кольцо фокусировки, края объекта съемки выделяются или же увеличивается часть изображения на дисплее. Как только вы прекращаете работу с кольцом фокусировки, экран возвращается к обычному отображению.

Меню	MENU ➔ Аф ➔ 6. Рф ➔ Рф Помощник
Увеличить	Увеличивает часть экрана. [Откл.] : нормальный экран. [Вкл.] : увеличивает часть экрана. Область, которая будет увеличена, можно выбрать заранее с помощью настроек зоны автофокуса.  «Выбор мишени фокусировки (Мишень Аф)» (стр. 80)
Конт.коррекц.	Четкое отображение границ с выделением контуров. [Откл.] : нормальный экран. [Вкл.] : четкое отображение границ с выделением контуров. Можно выбрать цвет и интенсивность усиления.  «Опции контуров фокусировки (Настр.конт.коррекции)» (стр. 107)
Индикатор фокуса	При вращении кольца фокусировки во время ручной фокусировки на экране отображается индикатор с информацией о направлении вращения и приблизительном количестве поворотов кольца, необходимым для фокусировки. [Откл.] : нормальный экран. [Вкл.] : при вращении кольца фокусировки во время ручной фокусировки на экране отображается индикатор с информацией о направлении вращения и приблизительном количестве поворотов кольца, необходимым для фокусировки.

- ① При использовании контурной коррекции границы небольших объектов, как правило, выделяются сильнее. Но это не гарантирует точную фокусировку.
- ① Зуммирование с фокусировкой недоступно в следующих случаях:
Во время видеозаписи / если для режима фокусировки выбрано значение **[Н-Аф MF]** или **[Н-Аф+TR MF]** / во время мультиэкспозиции / если в режиме записи видео для  Цифровой телеконт. установлено значение [Вкл.].
- ① При использовании объективов других производителей с переключателем ручной фокусировки направление фокусировки и отображение индикатора фокуса могут быть поменяны местами. В таком случае измените настройку параметра [Кольцо Фокусир.] (стр. 108).
- ① При использовании объектива системы стандарта 4/3 индикатор фокуса не отображается.
- 👉 Вращайте передний или задний диск для увеличения или уменьшения масштаба изображения во время зуммирования с фокусировкой.
- 👉 Нажмите на кнопку **INFO** для изменения цвета и интенсивности линий при отображении коррекции контуров.

Выделение объектов с помощью цветных контуров. Помогает различать объекты, находящиеся в фокусе, во время ручной фокусировки и т. п.





Кнопка	Кнопка, для которой назначена функция [Конт.коррекц.] Кнопка ➔ INFO
Меню	MENU ➔ Af ➔ 6. Рф ➔ Настр.конт.коррекции

Цвет конт. коррекции	Выбор цвета контуров коррекции при фокусировке. [Белый] / [Черный] / [Красный] / [Желтый]
Усилить яркость	Выбор степени коррекции контуров при фокусировке. [Низкий] / [Нормально] / [Высок.]
Ред. яркость кадра	Настройка яркости фона для более четкого отображения контуров при фокусировке. [Откл.] : нормальный экран. [Вкл.] : регулировка яркости фона.

- Если для параметра [Ред. яркость кадра] установлено значение [Вкл.], изображение на дисплее в режиме реального времени может быть ярче или темнее, чем на окончательной фотографии.

■ Использование функции коррекции контуров при фокусировке

Для использования функции коррекции контуров при фокусировке доступны следующие опции.

- Назначение функции [Настр.конт.коррекции] элементу управления с помощью  Функция Кнопки или  Функция Кнопки]: для назначения функции коррекции контуров при фокусировке элементу управления можно использовать значение [Конт.коррекц.] для  Функция Кнопки (стр. 215) или  Функция Кнопки (стр. 215). После нажатия кнопки выполняется коррекция контуров при фокусировке. Функцию [Конт.коррекц.] также можно выбрать для [Мульти-функ.] (стр. 223).
- Использование [Конт.коррекц.] для [Рф Помощник]:
Если [Конт.коррекц.] выбрана для опции [Рф Помощник], функция коррекции контуров при фокусировке будет включаться автоматически при повороте кольца фокусировки.

 Для просмотра опций коррекции контуров нажмите кнопку **INFO**.

Выбор фокусного расстояния для «Предустан. Рф»

(Задать расст.для Рф)

P A S M B 

Установите положение фокуса для «Предустан. Рф».

Укажите число и единицы измерения (м или футы).

Меню	MENU ➔ Аф ➔ 6. Рф ➔ Задать расст.для Рф
------	---

- ⓘ Если объектив оснащен ограничителем фокусировки, отключите его, перед тем как продолжить.
- ⓘ Отображаемые значения являются справочными.



Отключение переключателя Рф

(Переключатель Рф)

P A S M B 

Отключение переключателя ручной фокусировки, который установлен в некоторых моделях объективов. Препятствует отключению автофокусировки в результате случайного поворота кольца фокусировки.

Меню	MENU ➔ Аф ➔ 6. Рф ➔ Переключатель Рф
------	--

Активен	Камера реагирует на положение кольца фокусировки объектива.
Неактивен	Фокусировка осуществляется в соответствии с параметром, выбранным для опции [ Реж.Автофок.] / [ Реж.Автофок.], независимо от положения кольца фокусировки объектива.

- ⓘ Ручная фокусировка с помощью фокусирующего кольца объектива недоступна, если для [Переключатель Рф] выбрано значение [Неактивен], даже если фокусирующее кольцо объектива находится в положении, соответствующем режиму ручной фокусировки.
- 🔍 См. подробную информацию об объективах, оснащенных переключателем Рф, в разделе стр. 302.



Направление фокусировки объектива

(Кольцо Фокусир.)

P A S M B 

Выберите направление, в котором кольцо фокусировки будет вращаться для настройки фокуса.

Меню	MENU ➔ Аф ➔ 6. Рф ➔ Кольцо Фокусир.
------	---

	Для увеличения фокусного расстояния вращайте кольцо против часовой стрелки.
	Для увеличения фокусного расстояния вращайте кольцо по часовой стрелке.

Возврат фокуса при выключении питания (Возврат Фокуса)

PASMB 

Пользователь может настроить камеру так, чтобы при отключении камеры положение фокуса не сбрасывалось.

Меню	MENU ➔ Aφ ➔ 6. Pφ ➔ Возврат Фокуса
------	--

Откл.	Положение фокуса не сбрасывается при выключении камеры. Объектив с механическим зумом также возвращает зум в положение, в котором он был до выключения камеры.
Вкл.	Положение фокуса объектива сбрасывается при выключении камеры.





Замер и экспозиция

Управление экспозицией



(Коррекция экспозиции)

PASMB 

Автоматически выбранную камерой экспозицию можно изменять в соответствии с художественным замыслом. Выбирайте положительные значения, чтобы осветлить снимки, отрицательные — чтобы сделать их темнее.

Кнопка*	Кнопка  (коррекция экспозиции) →   
Панель управления Super	 → Комп. экспозиции

* Если используется режим **M**, поверните передний или задний диск, удерживая кнопку  (Комп. экспозиции) нажатой.

 Чтобы включить коррекцию экспозиции в режиме **M**, для параметра [ ISO] установите значение [Авто] (стр. 117).





Отрицательное значение (-)



Без коррекции (0)



Положительное значение (+)

- Во время фотосъемки коррекцию экспозиции можно выполнять в интервале ± 5.0 EV. В видеоскатель и в режиме визирования по экрану отображаются результаты применения значений в пределах интервала ± 3.0 EV. Панель экспозиции начинает мигать, если величина экспозиции превышает значение $\pm 3,0$ EV.
- При записи видео настройка коррекции экспозиции может выполняться в пределах интервала $\pm 3,0$ EV.
- Для просмотра результатов применения коррекции экспозиции в режиме визирования по экрану необходимо выбрать значение [Стандарт] для параметра [ Режим LV] (стр. 233) и значение [Откл.] для параметра [ Ночное видение] (стр. 233).
- Передний и задний диски или сенсорные элементы управления можно использовать для настройки экспозиции во время записи видео.



Панель Коррекция экспозиции

■ Настройка коррекции экспозиции

Режимы P, A и S

Коррекция экспозиции в режиме видео может выполняться, если для параметра [Режим] (режим видео-экспозиции) задано значение [P], [A] или [S] (стр. 64).

- 1 Вращайте диск управления, чтобы настроить величину компенсации.
 - Значение также можно выбрать с помощью кнопки и кнопок со стрелками .

- 2 Сделайте снимки.

Режим M

Коррекция экспозиции в режиме видео может выполняться, если для параметра [Режим] (режим видео-экспозиции) задано значение [M]. Сначала необходимо выбрать значение [Вкл.] для параметра [ISO-Авто] (стр. 120) и значение [Авто] для параметра [ISO] (стр. 117).

- 1 Нажмите кнопку и затем поверните передний или задний диск для регулировки степени коррекции экспозиции.

- 2 Сделайте снимки.

■ Сброс коррекции экспозиции

Для сброса параметров коррекции экспозиции нажмите и удерживайте кнопку .

Шаги EV для настройки экспозиции (Шаг EV)

P A S M B

Выбор шага, с которым изменяется выдержка, раскрытие диафрагмы, степень коррекции экспозиции и другие параметры, связанные с экспозицией. Выберите значение 1/3, 1/2 или 1 EV.

Меню	MENU → → 4. Экспозиция → Шаг EV
------	---

Точная настройка экспозиции (Сдвиг Экспозиции)

P A S M B

Точная настройка экспозиции. Используйте эту функцию, если вам нужны более яркие или темные результаты автоматической экспозиции.

- ⓘ Как правило точная настройка не требуется. Используйте ее только при необходимости. В обычных условиях экспозицию можно настраивать с помощью функции коррекции экспозиции (стр. 110).
- ⓘ Точная настройка экспозиции уменьшает количество опций корректировки экспозиции, доступных в направлении (+ или -), выбранном для точной настройки.

Меню	MENU → → 4. Экспозиция → Сдвиг Экспозиции
------	---

(цифровой ESP)	Установите величину калибровки для метода замера . [-1] – [±0] – [+1]
(средневзвешенный по центру)	Установите величину калибровки для метода замера . [-1] – [±0] – [+1]
(точный)	Установите величину калибровки для метода замера . [-1] – [±0] – [+1]

Уменьшение мерцания при светодиодном освещении

(📷 Скан. мерцания / 📷 Скан. мерцания)

PA S M B 📷

На фотографиях, снятых при светодиодном освещении, могут быть заметны полосы. Воспользуйтесь опцией [📷 Скан. мерцания] / [📷 Скан. мерцания] для оптимизации выдержки, просматривая при этом полосное изображение на экране.

🔔 📷: Этот пункт меню можно использовать в режимах **S**, **M**, в беззвучном режиме съемки и при съемках предустановленной серии.

📷: Этот пункт можно использовать, если для параметра [📷 Режим] (режим экспозиции видеоролика) установлено значение [**S**] или [**M**].

🔔 Диапазон доступных значений выдержки уменьшен.

Меню	MENU → 📷 ₁ → 4. Экспозиция → 📷 Скан. мерцания MENU → 📷 → 1. Основ. настройки/Качество изобр. → 📷 Скан. мерцания
------	---

- Если установлено значение [Вкл.], на экране отображается надпись «Скан. мерцания».

Скан. мерцания

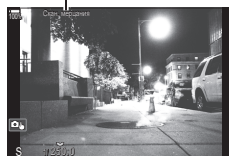

🔔 Подсветка фокуса и панель управления LV super на дисплее сканирования мерцания недоступны. Чтобы получить доступ к этим функциям, нажмите кнопку **INFO** и выйдите из экрана сканирования мерцания.

■ Установка выдержки

- Для выбора выдержки используйте передний или задний диски управления или кнопки Δ ∇ . Также выдержку можно установить, удерживая нажатыми кнопки Δ ∇ .
- Для настройки выдержки можно вращать передний диск с шагом экспозиции, выбранным для [Шаг EV] (стр. 111).
- Продолжайте корректировать выдержку до тех пор, пока на дисплее не перестанут отображаться полосы. Увеличение экрана (стр. 84) помогает быстро проверить наличие полос.
- Нажмите на кнопку **INFO**; при этом вид дисплея изменится, а надпись «Скан. мерцания» исчезнет. Теперь можно настроить диафрагму и корректировку экспозиции. Это можно сделать при помощи переднего или заднего дисков выбора режима или с помощью клавиш со стрелками.
- Чтобы вернуться на экран сканирования мерцания, нажмите на кнопку **INFO** еще раз.

Изменение способа измерения камерой яркости (Замер)

PASMB

Способ измерения яркости объекта камерой можно выбирать.

Кнопка	Кнопка АФ
Панель управления Super	Замер
Меню	MENU 5. Замер Замер

Цифровой замер ESP	Подходит для съемки большинства объектов, в том числе освещаемых сзади. Камера осуществляет замер 324 областей кадра и вычисляет оптимальную экспозицию с учетом характера съемки.	
Средневзвешенный замер по центру	Подходит для композиций, в которых главный объект располагается в центре кадра. Камера устанавливает экспозицию на основе усредненного замера освещенности объекта и фона с приоритетом центра.	
Точечный замер	Использует определенную область экспозиции для замера объекта. Камера производит замер по небольшой области (около 2% кадра).	
Точечный замер (свет)	Увеличение экспозиции, измеренной методом точечного замера. Светлые объекты остаются светлыми.	
Точечный замер (тени)	Уменьшение экспозиции, измеренной методом точечного замера. Темные объекты остаются темными.	

Расположение точки замера можно установить в выбранной мишени АФ.

«Замер мишени автофокуса ([]) Точечный замер» (стр. 116)

Фиксация экспозиции (Фиксация AE)

PASMB

Экспозицию можно зафиксировать нажатием кнопки **AEL**. Используйте эту возможность для независимой регулировки фокусировки и экспозиции или для выполнения нескольких снимков при одной и той же экспозиции.

Кнопка	Кнопка AEL
--------	-------------------

Пользователь может настроить автоматическое снятие фиксации после съемки.



[**AEL**] Автосброс (стр. 114)

- Если кнопке **AEL** назначена другая функция, необходимо назначить функцию [AEL] (стр. 221) другому элементу управления с помощью опции [Функция Кнопки] (стр. 215).
- При однократном нажатии кнопки **AEL** экспозиция фиксируется и отображается значок «AEL».
- Повторное нажатие кнопки отменяет фиксирование AE.
- Фиксация снимается при вращении диска выбора режимов, нажатии кнопки **MENU** или кнопки .

Замер экспозиции с фиксацией AE (Замер во время

PASMB

Выберите метод проведения замера экспозиции при ее блокировке с помощью кнопки **AEL**.

Меню	MENU →  5. Замер → Замер во время 
------	---



- Дополнительную информацию о фиксации AE см. в разделе стр. 113.

Авто	Экспозиция измеряется методом, предусмотренным в параметрах опции [Замер] (стр. 113).
<input checked="" type="checkbox"/> (средневзвешенный по центру)	Камера устанавливает экспозицию на основе усредненного замера освещенности объекта и фона с приоритетом центра.
<input type="checkbox"/> (точечный замер)	Камера производит замер по небольшой области (около 2% кадра).
<input type="checkbox"/> Hi (точечный замер по светам)	Делает ярче точечную зону замера и светлые участки изображения.
<input type="checkbox"/> Sh (точечный замер по теням)	Затемняет точечную зону замера и темные участки изображения.

Отмена фиксации AE после съемки (Автосброс)

PASMB

Пользователь может настроить автоматическую отмену фиксации после съемки, если экспозиция зафиксирована с помощью кнопки **AEL**.

Меню	MENU →  5. Замер →  Автосброс
------	--



Нет	Экспозиция остается зафиксированной после съемки. Повторное нажатие кнопки AEL отменяет фиксирование.
Да	Фиксирование экспозиции отменяется после съемки.



-  Если выполняется съемка нескольких фотографий с помощью таких функций, как серийная съемка, пользовательский автоспуск или интервальная съемка, фиксация экспозиции отменяется после выполнения серии снимков.

Фиксация экспозиции, когда кнопка спуска нажата наполовину (AEL при наж. = напол.)

PASMB 

Пользователь может настроить камеру таким образом, чтобы экспозиция фиксировалась при нажатии кнопки спуска наполовину.



Меню	MENU →  1 → 5. Замер → AEL при наж. = напол.
Нет	Экспозиция не фиксируется, когда кнопка спуска нажата наполовину. Экспозиция определяется в соответствии с условиями съемки, когда кнопка спуска нажата полностью.
Да	Экспозиция фиксируется, когда кнопка спуска нажата наполовину.
Только П-Аф	Экспозиция фиксируется, когда кнопка спуска нажата наполовину, только если для режима Аф установлено значение [П-Аф], [П-Аф MF], [ AF] или [ AF MF].



- ⓘ Если экспозиция зафиксирована с помощью кнопки **AEL**, она остается зафиксированной после нажатия кнопки спуска наполовину, независимо от этой настройки.
- 🔗 Если камера настроена так, что экспозиция не фиксируется после нажатия кнопки спуска наполовину, пользователь может настроить замер яркости каждого кадра во время серийной съемки.  «Настройка параметров замера для серийной съемки (Замер во время )» (стр. 116)

Настройка параметров замера для серийной съемки

(Замер во время )

PASMB 

Меню	MENU →  1 → 5. Замер → Замер во время 
Нет	Камера измеряет экспозицию после захвата первого кадра, и экспозиция фиксируется на время серийной съемки.
Да	Камера замеряет яркость и определяет экспозицию для каждого кадра.



- ❗ Если экспозиция зафиксирована с помощью кнопки **AEL** (стр. 113) или путем нажатия кнопки спуска наполовину (стр. 115), экспозиция остается зафиксированной во время серийной съемки, даже если для параметра [Замер во время ] установлено значение [Да].
- ❗ Если установлено [SH1] или [ProCap SH1], опция [Замер во время ] имеет значение [Нет].







Замер мишени автофокуса



(:~:~:~)Точечный замер)



PASMB 

Пользователь может выбрать параметры замера для текущей мишени Аф, когда для опции [Замер] выбрано значение []. Настройки можно изменять по отдельности для точечного замера, точечного замера по светам и точечного замера по теням.

Меню	MENU →  1 → 5. Замер →  :~:~:~)Точечный замер
------	--

- 1 Выберите метода замера, с помощью которого камера будет измерять текущую мишень Аф, и установите напротив него «галочку» ().
 - Чтобы установить «галочку» (), выберите опцию с помощью кнопок   и нажмите кнопку .
 - Чтобы снять «галочку», нажмите кнопку  еще раз.

Точк.	Применяется, если для [Замер] установлено значение [] (точечный замер).
Точечно По Светам	Применяется, если для [Замер] установлено значение []Hi (точечный замер по светам).
Точечно По Теням	Применяется, если для [Замер] установлено значение []Sh (точечный замер по теням).

- ❗ Функция [Опред. лица и глаз] отключается автоматически.
- ❗ Выбранная опция срабатывает, когда выбран значение «[] Однократ.» или «[] Маленькая» в качестве режима мишени автофокуса (стр. 81).
- ❗ Во время зуммирования при фокусировке камера увеличивает область вокруг мишени Аф (стр. 84).

Выбирайте значение в соответствии с яркостью объекта съемки. Более высокие значения позволяют выполнять съемку в большей темноте, но также увеличивают и «шум» (пятнистость) изображения. Установите режим [Авто], чтобы камера настроила чувствительность соответственно условиям освещения.

Кнопка	Кнопка ISO
Панель управления Super	\Rightarrow ISO

- ① Чувствительность ISO имеет фиксированное значение в режиме [Авто] во время видеозаписи, если для режима [Режим] (режим экспозиции видеоролика) установлено значение [P], [A] или [S]. Если для режима [Режим] установлено значение [M], можно выбрать другие параметры. «Назначение функций переднему и заднему дискам (Функции диска / Функции диска)» (стр. 224)

Авто	<p>Чувствительность настраивается автоматически в соответствии с условиями съемки.</p> <p>Также во время фотосъемки для чувствительности ISO можно выбрать стандартное и максимальное значения. (ISO-A верх/по умолч.] (стр. 119))</p> <p>В режимах P и A значение выдержки, при котором чувствительность ISO начинает увеличиваться, можно изменить. (ISO-A наим. выдержк.] (стр. 119))</p> <p>① Во время видеозаписи чувствительность ISO имеет значение в диапазоне от ISO 200 до 12800. Если для режима [Режим] (режим экспозиции видеоролика) установлено значение [M], для включения автоматического управления чувствительностью ISO необходимо установить значение [Вкл.] для параметра [M ISO-Авто]. Также для чувствительности ISO можно выбрать стандартное и максимальное значения.</p> <p> «Настройка выдержки, при которой камера автоматически увеличивает чувствительность ISO (ISO-A наим. выдержк.)» (стр. 119)</p>
L80, L100, 200–102400 (фотосъемка)	<p>Выберите значение чувствительности ISO. ISO 200 обеспечивает баланс между шумом и динамическим диапазоном. Выберите [L100] или [L80] для более широкой диафрагмы (большие значения f) и более длинных выдержек. [L80] является аналогом ISO 80, [L100] является аналогом ISO 100.</p> <p>① [L80] и [L100] доступны при всех значениях шага экспозиции.</p> <p>① [L80] и [L100] уменьшают динамический диапазон.</p>
200–12800 (видеозапись)	<p>Выберите значение чувствительности ISO. ISO 200 обеспечивает баланс между шумом и динамическим диапазоном.</p>

- ① В результате комбинирования значений, превышающих ISO 16000, с настройками, использующими электронный затвор (например, беззвучный режим или брекетинг фокусировки), устанавливается скорость синхронизации вспышки 1/50 с.
- ① Независимо от значения, выбранного для чувствительности ISO, скорость синхронизации вспышки во время фотосъемки с использованием брекетинга ISO в беззвучном режиме составляет 1/50 с.
- ① Если для режима [Режим] (режим экспозиции видеоролика) установлено значение

[M], чувствительность ISO можно регулировать во время записи с помощью сенсорных элементов управления (стр. 66) или переднего или заднего диска.

- ① Если во время фотосъемки установлен режим съемки [Резкие тона] или [Акварель], чувствительность не превышает значение ISO 1600 в режиме [Авто].
- ① Когда для режима [Режим] (режим экспозиции видеоролика) выбрано значение [M], применяются следующие ограничения в зависимости от режима цвета:
 - [2 OM-Log400] / [3 HLG]:
 - Если для параметра [] выбрана частота кадров 23,98р, 24,00р, 25,00р или 29,97р, чувствительность в режиме [Авто] ограничивается значениями ISO 400–6400.
 - Если для параметра [] выбрана частота кадров 50,00р или 59,94р, чувствительность в режиме [Авто] ограничивается значениями ISO 400–12800.
 - Минимальное значение, которое можно выбрать вручную, — ISO 400.
 - [Резкие тона] / [Акварель]:
 - Чувствительность в режиме [Авто] ограничивается значениями ISO 200–3200.
 - Другие арт-фильтры, отличные от [Резкие тона] / [Акварель]:
 - Если для параметра [] выбрана частота кадров 23,98р, 24,00р, 25,00р или 29,97р, чувствительность в режиме [Авто] ограничивается значениями ISO 200–3200.
 - Если для параметра [] выбрана частота кадров 50,00р или 59,94р, чувствительность в режиме [Авто] ограничивается значениями ISO 200–6400.
 - другие режимы цвета:
 - Если для параметра [] выбрана частота кадров 23,98р, 24,00р, 25,00р или 29,97р, чувствительность в режиме [Авто] ограничивается значениями ISO 200–6400.

Шаги EV для настройки чувствительности ISO (Шаг ISO)

P A S M B

Выбор шага, с которым изменяется чувствительность ISO. Выберите значение 1/3 или 1 EV.

Меню	MENU → 1 → 3. ISO/Снижение шума → Шаг ISO
------	---

Настройка диапазона значений чувствительности ISO для режима [Авто]

(ISO-A верх/по умолч / ISO-A верх/по умолч)

P A S M B

Выбор диапазона значений чувствительности ISO, доступных камере, если для параметров [ISO] или [ISO] установлен режим [Авто].

Меню	MENU → 1 → 3. ISO/Снижение шума → ISO-A верх/по умолч MENU → 3 → 3. ISO/Снижение шума → ISO-A верх/по умолч
------	--

Верхний предел	Настройка максимального значения чувствительности, которое устанавливается камерой автоматически. Чтобы установить значение, используйте кнопки Δ ∇ или передний/задний диск.
По умолчанию	Настройка чувствительности по умолчанию. Чтобы установить значение, используйте кнопки Δ ∇ или передний/задний диск.

- Для переключения между [Верхний Порог] и [По умолчанию] используйте кнопки \triangleleft \triangleright .
- ⚠ Верхний порог и настройки по умолчанию различаются для [ISO] и [ISO].
Если при установленных значениях апертуры и диафрагмы невозможно достичь оптимальной экспозиции, применяется низкая чувствительность.



Настройка выдержки, при которой камера автоматически увеличивает чувствительность ISO (ISO-A наим. выдерж.)

P A S M B

Выберите выдержку, при которой камера начинает повышать чувствительность ISO, если для параметра [ISO] установлено значение [Авто].





Меню	MENU → 1 → 3. ISO/Снижение шума → ISO-A наим. выдерж.
------	--

Авто	Камера устанавливает значение автоматически.
1/8000 – 60"	Камера начинает повышать чувствительность ISO при определенном значении выдержки. Нажмите кнопку \odot и установите выдержку с помощью кнопок Δ ∇ .

Выбор режимов, в которых для чувствительности ISO можно использовать значение [Авто] _____ ( ISO-Авто /  ISO-Авто)

P A S M B 



Выбор режимов, в которых применяется режим [Авто] для чувствительности ISO.

Меню	MENU →  1 → 3. ISO/Снижение шума →  ISO-Авто MENU →  → 3. ISO/Снижение шума →  ISO-Авто
------	--

ISO-Авто

P/A/S	Значение [Авто] можно использовать для настройки чувствительности ISO в режиме съемки P , A или S .
P/A/S/M	Значение [Авто] можно использовать для настройки чувствительности ISO в режиме съемки P , A , S или M .

ISO-Авто





Откл.	Значение [Auto] нельзя использовать для настройки чувствительности ISO, если для [ Режим] (стр. 64) установлено значение [M].
Вкл.	Значение [Auto] можно использовать для настройки чувствительности ISO, если для [ Режим] (стр. 64) установлено значение [M].

Опции функции подавления шума при высокой ISO

( Фильтр Шума /  Фильтр Шума)

PASMB 

Уменьшение количества артефактов («шума») в видеоролике, снятом при высокой чувствительности ISO. Это позволяет уменьшить «зернистость» видео, снятого при низкой освещенности. Пользователь может выбрать масштаб уменьшения помех на снимках.

Меню	MENU →  1 → 3. ISO/Снижение шума →  Фильтр Шума MENU →  3 → 3. ISO/Снижение шума →  Фильтр Шума
------	--

Откл.	Функция подавления шума отключена.
Низкий / Стандарт / Высок.	Выбор масштаба уменьшения помех.

Параметры обработки изображений (Обработка низ.ISO)

PASMB 

Выберите тип обработки, применяемый к снимкам, полученным при низких значениях чувствительности ISO с помощью серийной съемки.

Меню	MENU →  1 → 3. ISO/Снижение шума → Обработка низ.ISO
------	--

Приорит. скор.	Обработка изображений адаптируется таким образом, чтобы не снижать количество снимков, которые могут быть получены за одну серию.
Приоритет дет.	Обработка изображения задает приоритет качества изображения.

 Фотографии, полученные с помощью однокадровой съемки, обрабатываются в режиме [Приоритет дет.], даже если выбрано значение [Приорит. скор.].





Параметры подавления шума при длинной экспозиции (Подавление шума)

PASMB

Выбор параметров обработки фотографий, полученных при длительной выдержке, для уменьшения количества артефактов («шума»). При длительной выдержке шум появляется на снимках под воздействием тепла камеры. После каждого снимка камера захватывает второе изображение для подавления шума, в результате чего перед выполнением следующего снимка возникает задержка, соответствующая установленному значению выдержки.

Меню	MENU →  3. ISO/Снижение шума → Подавление шума
------	--

Откл.	Подавление шума выполняется.
Вкл.	Подавление шума выполняется при любом значении выдержки.
Авто	Подавление шума выполняется автоматически при повышении температуры внутри камеры.

-  Во время выполнения функции подавления шума на экране камеры отображается время, остающееся до завершения процесса.
-  Во время серийной съемки значение [Выкл.] устанавливается автоматически и функция подавления шума не выполняется.
-  В зависимости от объекта и условий съемки результат применения функции подавления шума может не соответствовать ожиданиям.
-  Чтобы использовать эту функцию в беззвучном режиме, необходимо выполнить настройку параметра [Настройки беззв. [♥] режима] (стр. 137).

Использование вспышки (фотосъемка со вспышкой)

При использовании вспышки, совместимой с камерой, можно выбирать режим съемки в соответствии с потребностями.

■ Совместимые с камерой вспышки

Выбирайте вспышку в соответствии со своими потребностями и с учетом таких факторов, как требуемая мощность и поддержка макросъемки. Вспышки, обменивающиеся информацией с камерой, поддерживают разные режимы, включая «Авто TTL» и «Супер FP». Внешнюю вспышку можно установить на камере, прикрепив ее к гнезду «горячий башмак» на корпусе камеры или к держателю для вспышки с помощью специального кабеля (продается отдельно). Камера также поддерживает следующие беспроводные системы управления вспышкой:

Съемка с радиуправляемой вспышкой: режимы **CMD**, **⚡CMD**, **RCV** и **X-RCV**

Камера управляет одной или несколькими удаленными вспышками с помощью радиосигналов. Эта возможность позволяет расширить список мест для размещения вспышки. Вспышка может управлять другими совместимыми устройствами, или может быть сопряжена с приемниками/передатчиками радиосигналов, что позволяет использовать устройства, не поддерживающие возможность прямого радиоуправления.

Съемка с радиуправляемой вспышкой: режим **RC**

Камера управляет одной или несколькими удаленными вспышками посредством оптических сигналов. Режим вспышки можно выбрать с помощью элементов управления камеры (стр. 129).

■ Функции, доступные при использовании совместимых вспышек

Вспышка	Поддерживаемые режимы управления вспышкой	GN (ведущее число, ISO100)	Поддерживаемые беспроводные системы
FL-700WR	TTL-AUTO, РУЧНОЙ, FP TTL AUTO, FP MANUAL, MULTI, RC, SL MANUAL	GN 42 (75/150 мм ^{*1}) GN 21 (12/24 мм ^{*1})	CMD, ⚡CMD, RCV, X-RCV, RC
FL-900R	TTL-AUTO, АВТО, РУЧНОЙ, FP TTL AUTO, FP MANUAL, MULTI, RC, SL AUTO, SL MANUAL	GN 58 (100/200 мм ^{*1}) GN 27 (12/24 мм ^{*1})	RC
STF-8	TTL-AUTO, РУЧНОЙ, RC ^{*2}	GN 8,5	RC ^{*2}
FL-LM3	Зависит от настройки камеры	GN 9,1 (12/24 мм ^{*1})	RC ^{*2}

*1 Максимальное фокусное расстояние объектива, на котором обеспечивается оптимальный охват вспышки (значения, указанные после косой черты, предназначены для эквивалентного фокусного расстояния 35 мм камеры).

*2 Выступает исключительно в роли управляющего устройства (передатчика).

■ Подсоединение компактных вспышек

Способы подсоединения внешних вспышек и работы с ними различаются в зависимости от конкретного устройства. Рекомендуется ознакомиться с прилагаемой к вспышке документацией для получения подробной информации. Предоставляемые в данном документе инструкции применимы к вспышке FL-LM3.

ⓘ Убедитесь, что камера и вспышка выключены. Присоединение или отсоединение вспышки, когда хотя бы одно из устройств — вспышка или камера — включено, может привести к их поломке.

1 Снимите заглушку горячего башмака и подсоедините вспышку.

- Плавно вставьте вспышку в устройство до конца в башмак, пока ее подножка не встанет на место со щелчком.

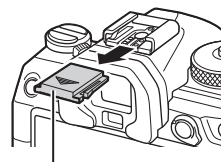

Заглушка на горячий башмак

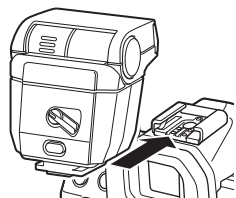

2 Сориентируйте голову вспышки для съемки с отражением или для прямого освещения.

- Голову вспышки можно поворачивать вверх и налево или направо.
- Следует иметь в виду, что мощности фотовспышки может быть недостаточно для оптимальной экспозиции, когда используется отраженное освещение вспышкой.

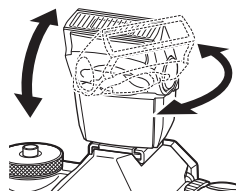

3 Поверните переключатель **ON/OFF** в положение **ON**.

- Поверните этот переключатель в положение **OFF**, когда вспышка не используется.

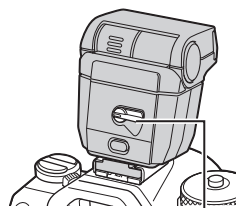

Переключатель **ON/OFF**

■ Отсоединение вспышки

- 1 Удерживая нажатой кнопку **UNLOCK**, осторожно выдвиньте вспышку из горячего башмака.

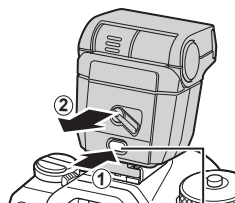







Кнопка **UNLOCK**

Выбор режима вспышки (режим вспышки)

Кнопка	Кнопка      
Панель управления Super	 → Вспышка

■ Режимы вспышки

Вспышки отображаются в зависимости от настроек параметра [Настройки режима вспышки] (стр. 128).

 Заполнение	<p>Включает вспышку.</p> <p>ⓘ Величину выдержки можно установить в диапазоне между выбранными значениями параметров [ Нижний Порог] (стр. 130) и [ X-Синхр.] (стр. 129).</p>
 Вспыш. Выкл.	<p>Отключает вспышку.</p> <p>ⓘ Вспышка не будет срабатывать, даже если она включена.</p>
 Медленно Медленно	<p>Выдержки с продолжительными величинами используются для съемки как основного объекта, так и фона.</p> <p>ⓘ Продолжительность выдержки устанавливается в соответствии с величиной экспозиции, замеренной камерой, и не ограничивается значением, выбранным для параметра [ Нижний Порог].</p>
 Ручная Ручная	<p>Вспышка срабатывает по выбранному уровню. Отображается только после установки FL-LM3.</p>

■ Режим вспышки и выдержка

Диапазон доступных значений выдержки меняется в зависимости от режима вспышки. Диапазон доступных значений скорости можно еще больше ограничить с помощью параметров меню.

[X-Синхр.] (стр. 129), [Нижний Порог] (стр. 130)

Экспозиция режим	Вспышка	[Убр. эффект крас. глаз] (стр. 128)	[Настройки синхр.] (стр. 128)	Панель управления Super	Подавление эффекта «красных глаз»	Синхронизация вспышки	Выдержка
P/A	Заполн. для вспышки	[Нет]	[Первая штора]		Нет	Синхронизация по передней шторке	60 - 1/250 с
			[Вторая штора]	2		Синхронизация по задней шторке	
		[Да]	[Первая штора]		Да	Синхронизация по передней шторке	
			[Вторая штора]	2		Синхронизация по задней шторке	
	Медленно	[Нет]	[Первая штора]	Медленно	Нет	Синхронизация по передней шторке	
			[Вторая штора]	Медленно2		Синхронизация по задней шторке	
		[Да]	[Первая штора]	Медленно	Да	Синхронизация по передней шторке	
			[Вторая штора]	Медленно2		Синхронизация по задней шторке	
	Ручная настройка* ¹	(независимо от настройки)	(независимо от настройки)	Ручная	Нет	Синхронизация по передней шторке	
	Вспышка откл.	(независимо от настройки)	(независимо от настройки)		—	—	—

Экспозиция режим	Вспышка	[Убр. эффект крас. глаз] (стр. 128)	[Настройки синхр.] (стр. 128)	Панель управления Super	Подключение эффекта «красных глаз»	Синхронизация вспышки	Выдержка
S/M	Заполн. для вспышки	[Нет]	[Первая штора]		Нет	Синхронизация по передней шторке	60 - 1/250 c
			[Вторая штора]			Синхронизация по задней шторке	
		[Да]	[Первая штора]		Да	Синхронизация по передней шторке	
			[Вторая штора]			Синхронизация по задней шторке	
	Ручная настройка*1	(независимо от настройки)	(независимо от настройки)		Нет	Синхронизация по передней шторке	
	Вспышка откл.	(независимо от настройки)	(независимо от настройки)		—	—	
B	Заполн. для вспышки	[Нет]	[Первая штора]		Нет	Синхронизация по передней шторке	—
			[Вторая штора]			Синхронизация по задней шторке*2	—
		[Да]	[Первая штора]		Да	Синхронизация по передней шторке	—
			[Вторая штора]			Синхронизация по задней шторке*2	—
	Ручная настройка*1	(независимо от настройки)	(независимо от настройки)		Нет	Синхронизация по передней шторке	—
	Вспышка откл.	(независимо от настройки)	(независимо от настройки)		—	—	—

- *1 Отображается только после установки FL-LM3. Для выбора значения можно выбрать [Ручная настройка] в панели управления super.
- *2 Если выбрано [Live Comp] (стр. 58), вспышка работает в режиме [Первая штора], даже если установлен режим [Вторая штора].
- В режиме подавления эффекта «красных глаз» затвор срабатывает примерно через одну секунду после срабатывания подавления эффекта красных глаз. Не перемещайте камеру, пока не завершится съемка. Также обратите внимание, что функция подавления эффекта «красных глаз» может не обеспечивать необходимых результатов при некоторых условиях.
 - Самая короткая выдержка доступна, когда время срабатывания вспышки равняется 1/250 с. Яркий фон на снимках, полученных со вспышкой, может быть переэкспонированным.
 - Скорость синхронизации вспышки для бесшумных режимов (стр. 137), съемки в супер-HD (стр. 161) и брекетинга фокусировки (стр. 184) равняется 1/100 с. Если параметру [ISO] присвоено значение больше ISO 16000 при использовании настройки, которой требуется электронный затвор (например, беззвучный режим или брекетинг фокусировки), то скорость синхронизации вспышки устанавливается равной 1/50 с. Для скорости синхронизации вспышки также устанавливается значение 1/50 с при брекетинге ISO (стр. 182).
 - Даже минимальный уровень освещения от вспышки может быть слишком ярким на короткой дистанции. Для предотвращения переэкспонирования на снимках с короткой дистанции следует установить режим **A** или **M** и выбрать меньшую диафрагму (с более высоким f-числом) или выбрать меньшее значение для параметра [ISO].

Настройка вспышки (Настройки режима вспышки)

P A S M B

Выбор режимов, отображаемых на экране выбора режима вспышки.

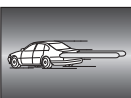
Меню	MENU ➔ A1 ➔ 6. Вспышка ➔ Настройки режима вспышки
Убр. эффект крас. глаз	<p>Уменьшает эффект «красных глаз» на портретных фотографиях.</p> <p>[Нет]: режим «Убр. эффект крас. глаз» не отображается на экране камеры.</p> <p>[Да]: режим «Убр. эффект крас. глаз» отображается на экране камеры.</p>
Настройки синхр.	<p>Определяют момент срабатывания вспышки.</p> <p>[Первая штора]: вспышка срабатывает после полного открытия затвора.</p> <p>[Вторая штора]: вспышка срабатывает непосредственно перед закрытием затвора. Сзади движущихся объектов появляются световые полосы.</p> <div style="text-align: right;">  </div>

Настройка мощности вспышки (Комп. экспоз. вспышки)

PASMB 

Мощность вспышки можно отрегулировать, если объект является переэкспонированным или недоэкспонированным, несмотря на то, что экспозиция установлена правильно для остальной части кадра.

Коррекция вспышки доступна во всех режимах, кроме ручного режима.

Панель управления Super  ➔ Комп. экспоз. вспышки

- Изменения интенсивности, выполненные во внешней вспышке, добавляются к настройкам, выполненным в камере.

Беспроводное удаленное управление вспышкой (⚡ Режим Ду)

PASMB 

Настройка параметров для беспроводного удаленного управления вспышкой. Удаленное управление доступно для приобретаемых отдельно вспышек, поддерживающих функцию дистанционного управления («вспышки с функцией беспроводного Ду»). Информацию об использовании функции беспроводного удаленного управления вспышкой см. в разделе стр. 308.

Меню **MENU** ➔  ➔ 6. Вспышка ➔ ⚡ Режим Ду

Откл.	Функция беспроводного дистанционного управления вспышкой отключена.
Вкл.	Функция беспроводного дистанционного управления вспышкой включена. На экране камеры отображаются параметры функции беспроводного удаленного управления вспышкой.

- Если установлено значение [Вкл.], на экране камеры отображается панель управления Super для режима Ду. Для переключения на стандартную панель управления Super нажмите кнопку **INFO**.

Настройка скорости синхронизации вспышки (⚡ X-Синхр.)

PASMB 

Выбор минимальной выдержки при использовании вспышки.

Выбор минимальной выдержки при использовании вспышки вне зависимости от яркости.

Меню **MENU** ➔  ➔ 6. Вспышка ➔ ⚡ X-Синхр.

Выбор максимальной выдержки

(⚡ Нижний Порог)

P A S M B

Выбор максимальной выдержки при использовании вспышки в режимах P/A. Данная настройка используется для установки максимального значения выдержки, доступного для камеры, если во время фотосъемки со вспышкой выдержка определяется автоматически, независимо от затененности объекта. Данная настройка неприменима в режимах с замедленной синхронизацией (⚡ Медленно, ⚡ Медленно2, ⚡ Медленно и ⚡ Медленно2).

- Доступные значения: 60 с для значения, выбранного для [⚡ X-Синхр.]

Меню	MENU → 1 → 6. Вспышка → ⚡ Нижний Порог
------	---

Коррекция вспышки и коррекция экспозиции

(+)

P A S M B

Пользователь определяет, нужно ли добавлять значение коррекции экспозиции к значению коррекции вспышки. См. информацию о коррекции вспышки в разделе стр. 129.

Меню	MENU → 1 → 6. Вспышка → +
------	-----------------------------

Откл.	Значения коррекции вспышки и коррекции экспозиции устанавливаются независимо друг от друга.
Вкл.	Значение коррекции экспозиции добавляется к значению коррекции вспышки.

Настройка баланса экспозиции для замера TTL

(Замер баланс. вспышки)

P A S M B

Настройка баланса экспозиции, который будет использоваться в режиме замера TTL при использовании внешней вспышки.

Меню	MENU → 1 → 6. Вспышка → Замер баланс. вспышки
------	--

Откл.	Во время замера приоритет отдается объекту.
Вкл.	Во время замера приоритет отдается балансу между объектом и фоном.

Если установлено значение [Вкл.], рекомендуется установить для параметра [ISO] значение [Авто].

Серийная съемка/съемка с автоспуском

Серийная съемка/съемка с автоспуском

PASMB

Позволяет менять настройки для серийной съемки или съемки с автоспуском. Выбирайте параметры в соответствии с объектом съемки. Также доступны другие опции, включая беззвучный режим и режим компенсации вибрации.

ⓘ Для съемки с автоспуском надежно установите камеру на штативе.

Кнопка	Кнопка
Панель управления Super	Работа затвора
Меню	MENU → → 7. Режим работы затвора → Раб. затвора

	Однокадров.	Покадровая последовательность. Камера делает один снимок при каждом полном нажатии кнопки спуска.
	Серийная	Камера выполняет съемку с частотой 20 к/с, пока кнопка спуска удерживается полностью нажатой. Если для параметра [Реж.Автофок.] (стр. 76) установлено значение [Н-Аф], [Н-Аф MF], [Н-Аф+TR] или [Н-Аф+TR MF], камера выполняет фокусирование перед съемкой каждого кадра. Если для параметра [Замер во время
	Скоростная серия SH1	Камера выполняет съемку с частотой 120 к/с, пока кнопка спуска удерживается полностью нажатой. Для каждой серии используются фиксированные значения фокуса, экспозиции и баланса белого, соответствующие значениям, установленным для первого снимка.
	Скоростная серия SH2	Камера выполняет съемку с частотой 50 к/с, пока кнопка спуска удерживается полностью нажатой. Если для параметра [Реж.Автофок.] (стр. 76) установлено значение [Н-Аф], [Н-Аф MF], [Н-Аф+TR] или [Н-Аф+TR MF], камера выполняет фокусирование перед съемкой каждого кадра. Если для параметра [Замер во время

ProCap ProCap SH1 ProCap SH2	Предустан. серия	Съемка начинается при нажатии кнопки спуска наполовину. Камера начинает сохранять снимки, включая полученные при нажатии кнопки наполовину, когда кнопка становится полностью нажатой (стр. 138). Фокус и экспозиция в каждом режиме ProCap аналогичны [♥] (♥Серийная), [♥SH1] (♥Скоростная серия SH1) и [♥SH2] (♥Скоростная серия SH2).
12 сек/ 12 сек 12 сек	Автоспуск 12 сек	Затвор срабатывает через 12 с после полного нажатия кнопки спуска затвора. Световой индикатор автоспуска светится около 10 с, а затем начинает мигать примерно 2 с перед срабатыванием затвора. Камера выполняет фокусирование в момент, когда кнопка спуска нажата наполовину.
2 сек/ 2 сек 2 сек	Автоспуск 2 сек	Когда кнопка спуска нажата полностью, световой индикатор автоспуска начинает мигать и съемка выполняется через 2 с после этого. Камера выполняет фокусирование в момент, когда кнопка спуска нажата наполовину.
C / 	Польз.автоспуск	Позволяет настраивать параметры автоспуска, включая задержку автоспуска и количество снимков, получаемых после истечения времени задержки (стр. 135).

- ☞ Можно настраивать частоту последовательных кадров и максимальное количество снимков в каждой серии (стр. 133).
- ☞ Элементы, отмеченные символом , используют электронный затвор для подавления небольшого размытия изображения, вызванного работой затвора. Данный параметр следует использовать, когда небольшое движение камеры может вызвать ухудшение резкости, например при макросъемке или телефотосъемке. Данная опция доступна, когда для параметра [Антишок] установлено значение [Вкл.] в [Настройки антишока] (стр. 136).
- ☞ Элементы, отмеченные символом , используют электронный затвор. Используйте их, если выдержка составляет менее 1/8000 секунды, или в ситуациях, когда звук работающего затвора нежелателен.
- ☞ SH2 и ProCap SH2 можно использовать только с определенными объективами. Подробная информация представлена на нашем веб-сайте.
- ☞ Для отмены запущенного таймера автоспуска нажмите кнопку .
- ☞ В режимах , и и ProCap на дисплее камеры отображается то, что видно через объектив во время съемки. В режимах SH1, SH2, ProCap SH1 и ProCap SH2 отображается снимок, непосредственно предшествующий текущему кадру.
- ① Если для параметра [Реж.Автофок.] установлено значение SH2 или ProCap SH2 с [Н-Аф], [Н-Аф], [Н-Аф+TR] или [Н-Аф+TR] (стр. 76) и значение апертуры больше F8, точность фокусировки уменьшается. Отобразится F.
- ① В режимах SH1 и ProCap SH1 нижний предел выдержки — 1/15 с.
- ① В режимах SH2 и ProCap SH2 нижний предел выдержки равен 1/640 с, если для [Макс. кадр/мин] в [Настройки серийной съемки] установлено значение 50, и 1/320 с, если для этого параметра установлено значение 25.
- ① Скорость съемки будет ниже, если для [ISO] установлено значение 16000 или выше.
- ① Если в режиме для [ISO] установлено значение 16000 или выше, скорость синхронизации вспышки будет соответствовать 1/50 с, а скорость съемки будет ограничена 10 кадрами/сек.

- ⚠ Если в режиме автоспуска вы встанете перед камерой и нажмете кнопку спуска затвора, снимок может получиться несфокусированным.
- ⚠ Скорость серийной съемки варьируется в зависимости от используемого объектива и фокусировки трансфокатора.
- ⚠ Если при серийной съемке индикатор заряда аккумулятора мигает из-за низкого заряда, камера прекращает съемку. В зависимости от оставшейся мощности аккумулятора, камера может сохранить не все снимки.
- ⚠ Фотоснимки, полученные в беззвучном режиме и в режиме «Предустан. серия», могут иметь искажения, если объект съемки или камера быстро перемещаются во время съемки.
- ⚠ Чтобы использовать вспышку в беззвучном режиме съемки (стр. 137), выберите [Разрешено] для [Вспышка] в [Настройки беззв.[♥] режима] (стр. 137).
- ⚠ В темноте скорость съемки может быть ниже. Чтобы увеличить скорость съемки, можно установить для параметра [📷Ночное видение] значение [Откл.].
- 🔍 «Настройка экрана для съемки в темноте (📷Ночное видение)» (стр. 233)

■ Количество снимков, которые могут быть сделаны

На экране камеры отображается количество снимков, которые можно сохранить в оставшемся буферном пространстве в следующих случаях:

когда кнопка спуска нажата наполовину, когда кнопка спуска нажата полностью, при записи на SD-карту.

Если он становится [00] (красным), камера не может записать следующий снимок. После записи изображений из буфера на карту памяти данное число будет увеличиваться, и функция сохранения снимков в буфер снова станет доступной.

⚠ Если в камеру не установлена карта памяти, данное число не отображается.

⚠ Также оно может не отображаться в зависимости от используемых функций.

🔍 Указанное количество является приблизительным. Значение может меняться в зависимости от условий съемки.



Настройка функций серийной съемки

(Настройки серийной съемки)

P A S M B 📷

Пользователь может выбрать типы режимов серийной съемки, которые будут отображаться на экране при нажатии кнопки , а также максимальную скорость/количество кадров для каждого режима серийной съемки.

Меню	MENU ➔ Q1 ➔ 7. Режим работы затвора ➔ Настройки серийной съемки
------	---

1 Выберите режим серийной съемки, который будет отображаться на экране в качестве опции, и установите рядом с ним «галочку» (✓).

- Чтобы установить «галочку» (✓), выберите опцию с помощью кнопок Δ ∇ и нажмите кнопку \odot .
- Чтобы снять «галочку», нажмите кнопку \odot еще раз.

🔍 [📷] отображается, если для параметра [Антишок[♦]] установлено значение [Вкл.] в [Настройки антишока[♦]] (стр. 136).

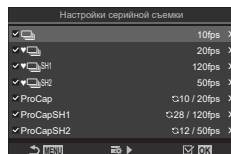

Экран настройки серийной съемки

2 Нажмите \blacktriangleright .

3 Выполните настройку параметров.

<p>Макс. кадр/сек</p>	<p>Установите скорость серийной съемки. Цифры означают приблизительную максимальную скорость.</p> <p>/◆: 1 – 10 к/с</p> <p>♥: 5, 10, 15, 20 к/с</p> <p>♥SH1: 60, 100, 120 к/с</p> <p>♥SH2: 25, 50 к/с</p> <p>ProCap: 5, 10, 15, 20 к/с</p> <p>ProCap SH1: 60, 100, 120 к/с</p> <p>ProCap SH2: 25, 50 к/с</p>
<p>Кадры до съемки (только ProCap/ProCap SH1/ProCap SH2)</p>	<p>Установите количество кадров, которые нужно сделать до полного нажатия кнопки спуска, — от 0 до 70.</p>
<p>Огран. кол-ва кадров</p>	<p>Установите общее количество кадров, которые необходимо сделать, — от 2 до 99 (включая кадры до съемки). Также можно ограничить количество кадров, которые нужно сделать после полного нажатия кнопки спуска. Съемка прекращается автоматически по достижении предельного значения.</p> <ul style="list-style-type: none"> • Если не нужно устанавливать предельное количество кадров, выберите значение [Откл.]. • Чтобы установить предельное количество кадров, выберите нужное значение и нажмите кнопку . Откроется экран настройки. Чтобы изменить значение, используйте кнопки . • Для режима «Предустан. серия» количество кадров включает кадры до съемки. «Съемка без временной задержки срабатывания (съемка в режиме «Предустан. серия»)» (стр. 138)

- ⓘ Если включена функция [HDR], [Наложение фокуса] или [БКТ фокус], параметр [Огран. кол-ва кадров] будет иметь значение [Откл.].
- ⓘ Если используется режим ♥SH2 или ProCap SH2, скорость съемки можно настроить только для определенных объективов. См. информацию о совместимых объективах на нашем веб-сайте.

Пользователь может выбрать типы режимов автоспуска, которые будут отображаться при нажатии кнопки , а также изменять такие параметры автоспуска, как время ожидания камеры до начала съемки и количество снимаемых кадров.

Меню **MENU** → → 7. Режим работы затвора → Настройки автоспуска

1 Выберите режим автоспуска, который будет отображаться на экране в качестве опции, и установите рядом с ним «галочку» (✓).

- Чтобы установить «галочку» (✓), выберите опцию с помощью кнопок и нажмите кнопку .
- Чтобы снять «галочку», нажмите кнопку еще раз.

На экране отображаются [12s] / [2s] / [С], если для параметра [Антишок] установлено значение [Вкл.] в [Настройки антишока] (стр. 136).

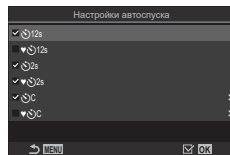

Экран настройки автоспуска

2 Для настройки пользовательского автоспуска выберите [С] / [С] / [С] и нажмите .

3 Выполните настройку параметров.

Количество кадров	Позволяет определить количество получаемых снимков после истечения времени таймера.
Таймер	Позволяет настроить продолжительность задержки до начала съемки после полного нажатия кнопки спуска.
Интервал	Если количество снимков составляет 2 или больше, выберите интервал между снимками после истечения времени таймера задержки.
AF каждого кадра	[Откл.]: если количество кадров 2 или меньше, фокус блокируется перед первым снимком. [Вкл.]: камера выполняет фокусировку перед каждым снимком.





Съемка без вибрации, вызванной работой кнопки спуска затвора (Настройки антишока[◆])



PASMB 

Для уменьшения небольшого снижения резкости, обусловленного движением затвора, можно использовать режимы антишока.

Данный параметр следует использовать, когда небольшое движение камеры может вызвать ухудшение резкости, например при макросъемке или телефотосъемке.

Меню	MENU ⇒  1 ⇒ 7. Режим работы затвора ⇒ Настройки антишока[◆]
------	---

Антишок[◆]	[Откл.]: режимы антишока ([◆□], [◆ ]) и т. д.) не отображаются на экране выбора режима работы затвора. Отображаются нормальные режимы съемки ([□], []) и т. д.). [Вкл.]: режимы антишока ([◆□], [◆ ]) и т. д.) отображаются на экране выбора режима работы затвора. Нормальные режимы съемки ([□], []) и т. д.) не отображаются.
Задержка	Позволяет настроить продолжительность задержки до начала съемки после полного нажатия кнопки спуска при использовании режима антишока. [0сек], [1/8сек], [1/4сек], [1/2сек], [1сек], [2сек], [4сек], [8сек], [15сек], [30сек]

- Убедитесь, что в [Настройки серийной съемки] напротив режима серийной съемки с  установлена «галочка» (♥) (стр. 133).
- Выберите режим с , нажмите кнопку  и выполните съемку. По прошествии указанного времени будет спущен затвор и сделан снимок.

Съемка без звукового сигнала затвора



(Настройки беззв.[♥] режима)

PASMB 

В ситуациях, в которых звук затвора является нежелательным, съемку можно выполнять беззвучно с помощью беззвучного режима съемки. Для устранения микроскопических колебаний, вызванных движением механического затвора, используется электронный затвор также, как и в случае съемки с компенсацией вибрации.

Меню	MENU →  → 7. Режим работы затвора → Настройки беззв.[♥] режима
------	--

Задержка	Позволяет настроить продолжительность задержки до начала съемки после полного нажатия кнопки спуска при использовании беззвучного режима съемки. [0сек], [1/8сек], [1/4сек], [1/2сек], [1сек], [2сек], [4сек], [8сек], [15сек], [30сек]
Подавление шума	[Откл.] : обычная съемка. [Авто] : уменьшение помех на изображении, выполняемом в беззвучном режиме с длительной экспозицией. При подавлении помех звук спускаемого затвора может быть слышен.
■))	Оставьте или отключите звуковой сигнал (стр. 259).
Подсветка Аф	Оставьте подсветку Аф с текущими параметрами или отключите ее (стр. 100).
Вспышка	Оставьте вспышку с текущими параметрами или отключите ее.

- ⓘ В режиме «Съемка в супер-HD» (стр. 161), параметры **[■))]**, **[Подсветка Аф]** и **[Вспышка]** имеют значение **[Разрешено]**, даже если для них было установлено значение **[Запрещено]**.
Если параметр **[Съемка в супер-HD]** имеет значение **[Вкл. **], параметр **[Вспышка]** имеет фиксированное значение **[]Вспыш.Выкл.**
- Убедитесь, что в **[Настройки серийной съемки]** напротив режима серийной съемки с ♥ установлена «галочка» (♥) (стр. 133).
- Выберите режим с ♥ (стр. 131), нажмите кнопку **[OK]** и выполните съемку. После спуска затвора экран монитора на короткое время погаснет. Звуковой сигнал затвора будет отсутствовать.
- ⓘ Желаемые результаты могут быть не достигнуты, если съемка выполняется при освещении источниками мерцающего света, такими как флуоресцентные или светодиодные лампы, или если объект движется во время съемки рывками.
- ⓘ Самая короткая из доступных выдержка равняется 1/32000 с.
- ⓘ Если **[ISO]** имеет значение 16000 или выше, скорость синхронизации вспышки соответствует 1/50 с.

Съемка без временной задержки срабатывания

(съемка в режиме «Предустан. серия»)

PASMB 

Съемка начинается, когда кнопка спуска нажимается наполовину; на этапе перемещения кнопки из полунажатого положения до полного нажатия камера начинает записывать последние n полученных снимков на карту памяти, где n — число, указанное перед началом съемки. Если кнопка удерживается полностью нажатой, съемка продолжается до окончания записи указанного количества снимков. Данный параметр следует использовать для съемки событий, которые иначе можно пропустить из-за реакции объекта или задержки срабатывания затвора.

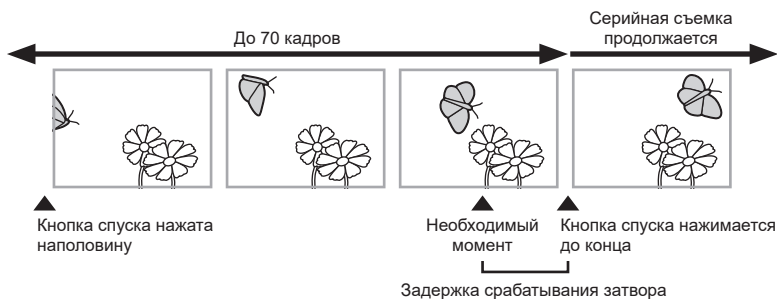

Предустан. серия (ProCap)

Данную настройку следует выбирать, если заранее известно, что расстояние до объекта будет изменяться во время съемки. Камера выполняет съемку с частотой до 20 к/с. До полного нажатия кнопки спуска максимально может быть получено 70 кадров. Если для параметра  [Реж.Автофок.] (стр. 76) выбраны значения [Н-Аф], [Н-АфMF], [Н-Аф+TR] или [Н-Аф+TRMF], камера выполняет фокусирование перед съемкой каждого кадра.

Предустан. серия SH1 (ProCap SH1)

Данную настройку следует выбирать, если значительное изменение расстояния до объекта во время съемки маловероятно. Камера выполняет съемку с частотой до 120 к/с. До полного нажатия кнопки спуска максимально может быть получено 70 кадров. В камере используется режим [П-Аф], если значения [Н-Аф] или [Н-Аф+TR] заданы для параметра  [Реж.Автофок.] (стр. 76), и [П-АфMF], если заданы [Н-АфMF] или [Н-Аф+TRMF].

Предустан. серия SH2 (ProCap SH2)

Камера выполняет съемку с частотой до 50 к/с. До полного нажатия кнопки спуска максимально может быть получено 70 кадров. Если для параметра  [Реж.Автофок.] (стр. 76) выбраны значения [Н-Аф], [Н-АфMF], [Н-Аф+TR] или [Н-Аф+TRMF], камера выполняет фокусирование перед съемкой каждого кадра.

① Данную опцию можно использовать только с определенными объективами.

Подробная информация представлена на нашем веб-сайте.



① Если для параметра  [Реж.Автофок.] установлено значение ProCap SH2 с [Н-Аф], [Н-АфMF], [Н-Аф+TR] или [Н-Аф+TRMF] (стр. 76) и значение апертуры больше F8, точность фокусировки уменьшается. Отобразится ●F.

- ⓘ В режиме **ProCap SH1** нижний предел выдержки — 1/15 с.
- ⓘ В режиме **ProCap SH2** нижний предел выдержки равен 1/640 с, если для [Макс. кадр/мин] в [Настройки серийной съемки] установлено значение 50, и 1/320 с, если для этого параметра установлено значение 25.

Кнопка	Кнопка    
Панель управления Super	Работа затвора    
Меню	MENU    7. Режим работы затвора  Раб. затвора  

1 Выберите ProCap, ProCap SH1 или ProCap SH2 и нажмите кнопку .

2 Для начала съемки нажмите кнопку спуска до половины.

- При нажатии кнопки спуска наполовину на экране отображается значок захвата (). Если удерживать кнопку нажатой наполовину более одной минуты, съемка закончится и значок  перестанет отображаться на экране. Для продолжения съемки нажмите кнопку спуска еще раз.
- Пока кнопка спуска полностью нажата, съемка будет продолжаться до момента получения количества снимков, указанного в параметре [Огран. кол-ва кадров].



Значок выполнения съемки

 Значения [Макс. кадр/мин], [Кадры до съемки] и [Огран. кол-ва кадров] можно настраивать в [Настройки серийной съемки] (стр. 133).

3 Нажмите кнопку спуска до конца, чтобы начать сохранение снимков на карте памяти.

- ⓘ Функция «Предустан. серия» недоступна, когда камера подключена к смартфону (Wi-Fi).
- ⓘ Мерцание флуоресцентной подсветки или значительное перемещение объекта съемки может вызвать дефекты на снимках.
- ⓘ Во время съемки монитор не отключается и затвор работает бесшумно.
- ⓘ Величина самой длительной выдержки ограничена.
- ⓘ В зависимости от яркости объекта, параметров [ISO] и компенсации экспозиции, частота кадров при просмотре может уменьшиться до значения, меньше чем установленное для параметра [Частота Кадров] (стр. 233).

Подавление мерцания на фотографиях (Подавление мерцания)

PASMB 

На фотографиях, снятых при мерцающем освещении, можно заметить неравномерную экспозицию. Если этот параметр включен, камера определит частоту мерцания и соответствующим образом отрегулирует время спуска затвора.

Меню

MENU →  1 → 7. Режим работы затвора →
Подавление мерцания

- Если выбрано значение [Вкл.], на дисплее появляется значок «FLK».



- ❗ При некоторых настройках камера может не определить мерцание. Если мерцание не будет определено, будет использовано нормальное время спуска затвора.
- ❗ При большой выдержке используется нормальное время спуска.
- ❗ Включение функции уменьшения мерцания может привести к задержке спуска, что замедляет скорость смены кадров во время серийной съемки.

Стабилизация

Уменьшение дрожания камеры

(Стабилизация / Стабилизация)

PASMB

Можно снизить эффект от дрожания камеры, который может возникнуть в условиях недостаточного освещения или при съемке с большим увеличением.

Панель управления Super	➔ Стабилизация / Стабилизация
Меню	MENU ➔ 1 ➔ 8. Стабилизация ➔ Стабилизация MENU ➔ 4. Стабилизация ➔ Стабилизация

Стабилизация

Откл. S-IS (Фото-IS откл.)	Стабилизация отключена. Это значение необходимо выбирать при использовании штатива.
Авто S-IS (Авто IS)	Стабилизация применяется к движениям по всем осям. Камера автоматически приостанавливает стабилизацию по осям, по которым выполняется проводка камеры для панорамной съемки.
S-IS1 (IS по всем напр.)	Стабилизация применяется к движениям по всем осям.
S-IS2 (IS По Вертикали)	Стабилизация применяется к движению по вертикали. Следует использовать при горизонтальной проводке камеры.
S-IS3 (IS По Горизонтали)	Стабилизация применяется к движению по горизонтали. Следует использовать при вертикальной проводке камеры.

Стабилизация

Откл. M-IS (Видео-IS откл.)	Стабилизация отключена.
M-IS1 (IS по всем напр.)	Электронная стабилизация вместе с управлением движениями матрицы системой VCM.
M-IS2 (IS по всем напр.)	Только управление движениями матрицы системой VCM.

■ Настройка расширенных параметров стабилизации

При использовании объективов с системами, отличающимися от систем стандарта микро 4/3 или 4/3, необходимо указать фокусное расстояние объектива.

- Во время настройки [📷Стабилизация] или [📷Стабилизация] нажмите кнопку **INFO**.
Укажите фокусное расстояние с помощью кнопок Δ ∇ \triangleleft \triangleright и нажмите кнопку \odot .

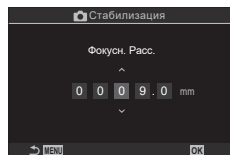

Фокусн. Расс.	Установите фокусное расстояние объектива. Укажите значение, которое соответствует отметке на объективе. [0.1] – [1000.0] мм
----------------------	--

- ❗ Функция стабилизации может оказаться не в состоянии выполнить компенсацию при слишком большой амплитуде движений камеры или при очень длинной выдержке. В таких случаях следует использовать штатив.
- ❗ При задействовании стабилизации может быть замечен шум или вибрация.
- ❗ В случае выбора настройки с помощью переключателя стабилизации на объективе, она имеет больший приоритет по сравнению с настройкой, выбранной в камере. Настройку можно изменить. 📷 «Стабилизация для IS объективов (Приор. IS объектива)» (стр. 144)
- ❗ Функция [S-IS Авто] работает так же, как и функция [S-IS1], когда для параметра [Приор. IS объектива] выбрано значение [Вкл.] (стр. 144)
- ❗ Если выбрано [S-IS Авто] или [S-IS1] и 📷SH2/ProCap SH2 в качестве режима работы затвора (стр. 131), стабилизация изображения будет соответствовать движениям камеры в направлении глубины поля в сравнении с другими режимами серийной съемки.
- 🔊 Можно задать стабилизацию при нажатии кнопки спуска до половины.
📷 «Стабилизация при полунажатии (=Стабилизация)» (стр. 143)
- 🔊 Выбранное значение не сбрасывается при выборе пункта [Сброс настроек съемки] в [Сброс/инициал. настроек] («Восстановление настроек, принятых по умолчанию [Сброс/инициал. настроек]» (стр. 266)).

Параметры стабилизации

(📷Уровень IS)

PASMB 📷

Выберите нужную величину стабилизации для режима видеозаписи.

Меню	MENU ➔ 📷 ➔ 4. Стабилизация ➔ 📷Уровень IS
+1	Применяется для съемки статичных объектов с рук.
±0	Рекомендуется в большинстве ситуаций.
-1	Применяется для проводки с рук, съемки под наклоном и отслеживания.

Стабилизация при полунажатии (=Стабилизация)

PASMB

Пользователь может задать стабилизацию при нажатии кнопки спуска наполовину. Приостановить стабилизацию может понадобиться, например, в ситуации, когда используется индикатор для выравнивания камеры при наведении.

Меню	MENU →  1 → 8. Стабилизация → =Стабилизация
------	---



Вкл.	Стабилизация выполняется, когда кнопка спуска нажата наполовину.
Откл.	Стабилизация не выполняется, когда кнопка спуска нажата наполовину.

Стабилизация в режиме серийной фотосъемки

( Стабилизация)

PASMB

Выберите тип стабилизации, который будет применяться в серийной съемке. Для достижения максимального эффекта стабилизации во время серийной съемки камера центрирует сенсор перед каждым снимком. В результате немного уменьшается частота последовательности кадров.

Меню	MENU →  1 → 8. Стабилизация →  Стабилизация
------	--

Приор.стабил.	Приоритет стабилизации. Частота последовательных кадров незначительно уменьшается.
Приор.кад/мин	Приоритет частоте последовательных кадров. В некоторых условиях стабилизация чуть менее эффективна.

Отображение движения камеры на экране

(Помощь при руч.съемке)

PASMB 

Пользователь может вывести на экран движения камеры и контуров и скорректировать их с помощью функции стабилизации, когда кнопка спуска нажата до половины, а также во время экспозиции. Это удобно, когда нужно уменьшить движение камеры во время долгой экспозиции при съемке с рук.



Границы движений можно скорректировать с помощью функции стабилизации (серый цвет)



Движение камеры (по горизонтали/по вертикали)

Движение камеры (вращение)

Меню	MENU →  → 8. Стабилизация → Помощь при руч.съемке
------	---

Откл.	Движения камеры не отображаются на экране.
-------	--

Вкл.	Движения камеры отображаются на экране, когда кнопка спуска нажата наполовину, а также во время экспозиции.
------	---

- ❗ Отсутствие размытых участков на снимке не гарантируется, даже если индикатор движения камеры находится внутри серой рамки.
- ❗ Движение камеры не отображается корректно, если камера находится близко к объекту.
- ❗ Движение камеры не отображается, если для параметра [Стабилизация] установлено значение [Откл.] или используются объективы других производителей, с которыми совместима только система стабилизации объектива.
- ❗ Если параметр [Стабилизация] имеет значение [Откл.], движение камеры отображается только во время экспозиции.

Стабилизация для IS объективов

(Приор. IS объектива)

PASMB 

При использовании объективов других производителей с внутренней стабилизацией изображения пользователь может установить приоритет для функции стабилизации камеры или объектива.

- ❗ Данная опция не работает, если объектив оснащен переключателем IS, который можно использовать для включения или отключения функции стабилизации.

Меню	MENU →  → 8. Стабилизация → Приор. I.S объектива
------	--

Вкл.	Приоритет функции стабилизации объектива.
------	---

Откл.	Приоритет функции стабилизации камеры.
-------	--

Установка качества для фотоснимков и видеороликов



Пользователь может выбрать режим качества изображения для фотоснимков и видеороликов. Выберите качество в зависимости от предполагаемого дальнейшего использования изображения (обработка на компьютере, размещение на вебсайте и т. п.).

Панель управления Super	→ /
Меню	MENU → → 1. Основ. настройки/Качество изобр. → / MENU → → 1. Основ. настройки/Качество изобр. →

■ Настройка

Параметр	Размер Фото	Коэффициент сжатия	Формат файла
SF	5184 × 3888	SuperFine (1/2.7)	JPG
F	5184 × 3888	Fine (1/4)	JPG
N	5184 × 3888	Нормально (1/8)	JPG
M1N	3200 × 2400	Нормально (1/8)	JPG
RAW	5184 × 3888	Сжатие без потерь	ORF
RAW+JPEG	Выбор комбинации приведенных выше параметров RAW и JPEG		

Доступные комбинации отношения размер фото/сжатие можно выбрать в меню. «Комбинации размеров изображения JPEG и степени сжатия (Расшир. настройки)» (стр. 148)

При съемке с высоким разрешением (стр. 161) можно выбирать значения **80M F**, **50M F**, **25M F**, **80M F+RAW**, **50M F+RAW** и **25M F+RAW**.

① Если для параметра [Сохранить настр.] (стр. 250) выбрано значение [Стандартный], [Двойной синхрон. ↓□], [Двойной синхрон. ↑□] или [Автопереключение], выбранные параметры применяются к картам в обоих разъемах ① и ②.

① Режимы **80M ф** и **80M ф+RAW** недоступны, если для параметра «Съемка в супер-HD» выбрано значение [Вкл.] (стр. 161).

① При выборе Съемки в супер-HD (стр. 161) изменяется установленный параметр качества снимка; перед выполнением съемки рекомендуется проверить этот параметр качества снимка.

В RAW-файлах хранятся необработанные данные об изображениях. Этот формат (с расширением «.ORF») подходит для снимков, которые впоследствии будут обрабатываться.

- нельзя просматривать на других камерах;
- можно просматривать на компьютерах с помощью программного обеспечения для работы с цифровыми изображениями OM Workspace;
- можно сохранять в формате JPEG с помощью опции ретуши [Редакт. RAW] (стр. 207) в меню камеры.

■ Настройка

- Для изменения настроек каждого режима качества изображения нажмите  при выборе режима качества изображения.

Значок качества видеоролика

Изменения в настройках отображаются в значке , как показано ниже. Можно сохранить до трех комбинаций.



Разрешение видео

4K	4K	4K	3840×2160
FHD	FHD	Full HD	1920×1080
C4K	C4K	4K Цифровое кино	4096×2160

Компенсация движения

I-8	A-I	ALL-Intra*
L-8	L-GOP	LongGOP

- Имеет фиксированное значение [L-GOP], если для параметра [Разрешение видео] установлено значение [4K] или [C4K].

Если  [Видекодек] (стр. 149) имеет значение [H.264]: «-8»
Если  [Видекодек] (стр. 149) имеет значение [H.265]: «-10»

* Если используется ALL-Intra, запись видео осуществляется без межкадрового сжатия. Применяется при редактировании, при этом увеличивает размер данных.

Частота кадров воспроизведения

60p	59,94p	59,94fps
50p	50,00p	50,00fps
30p	29,97p	29,97fps
25p	25,00p	25,00fps
24,00p	24,00p	24,00fps
24p	23,98p	23,98fps

- Значение [24,00p] можно выбрать, только если [Разрешение видео] имеет значение [C4K].

Медленное или быстрое движение

-	Откл.
-	Количество (скорость)

- Большая скорость означает быструю запись, а маленькая — медленную.
- Поскольку видеоролики воспроизводятся с заданной скоростью, они выглядят как видеоролики в замедленной/ускоренной съемке.
- ⚠ Запись звука не выполняется.
- ⚠ Арт-фильтры, выбранные в [Режим Цвета], не применяются.
- ⚠ В зависимости от значения параметра  функция медленной и/или быстрой записи может быть недоступна.
- ⚠ Доступна только выдержка 1/24 или выше. Доступность зависит от значения параметра [Частота Кадров].

- ⓘ В зависимости от используемой карты памяти запись может завершиться до достижения максимальной длины.
- ⓘ Настройка компенсации движения может быть недоступна при некоторых настройках.
- ⓘ Видеоролики записываются с пропорцией 16:9. Видеоролики С4К записываются с пропорцией 17:9.

Съемка высокоскор. видео

Съемка с высокой частотой кадров. Видеоролики снимаются при 100–240 к/с и воспроизводятся при 23,98–59,94 к/с. Растягивание фактической длительности видеозаписи в 2–10 раз позволяет просматривать в замедленном режиме движения, которые в реальности занимают всего лишь одно мгновение.

Параметр высокоскоростного видео может находиться в меню качества изображения видеоролика. Выбор частоты кадров воспроизведения определяет коэффициент для скорости воспроизведения. Ограничения применяются к комбинации Частота кадров сенсора и Частота кадров воспроизведения.

Изменения настроек отображаются в значке качества видеоролика, как показано здесь.

Разрешение видео

FHD	FHD	Full HD	1920×1080
------------	-----	---------	-----------

Частота кадров сенсора
240к/с/200к/с/120к/с/100к/с

- 240к/с можно использовать, только если [ⓘВидеокодек] имеет значение [H.264].

Компенсация движения

L-8	L-GOP	LongGOP
------------	-------	---------

Если [ⓘВидеокодек] (стр. 149) имеет значение [H.264]: «-8»
Если [ⓘВидеокодек] (стр. 149) имеет значение [H.265]: «-10»

Частота кадров воспроизведения

60р	59,94р	59,94к/с	Частота кадров воспроизведения : ×0,5/0,25
50р	50,00р	50,00к/с	Частота кадров воспроизведения : ×0,5/0,25
30р	29,97р	29,97к/с	Частота кадров воспроизведения : ×0,25/0,12
25р	25,00р	25,00к/с	Частота кадров воспроизведения : ×0,25/0,13
24р	23,98р	23,98к/с	Частота кадров воспроизведения : ×0,2/0,1

- Для изменения настроек высокоскоростного видео нажмите ▷ при выборе режима качества изображения.



- ⓘ При использовании SD/SDHC-карты размер одного файла ограничивается 4 Гб.
При использовании SDXC-карты запись останавливается до того, как время просмотра достигнет значения 3 часа.
- ⓘ Фокусировка, экспозиция и баланс белого во время записи заблокированы.
- ⓘ Запись звука не выполняется.
- ⓘ Угол поля изображения немного сужается.
- ⓘ Во время записи нельзя изменить параметры диафрагмы, выдержки, а также коррекцию экспозиции, и чувствительность ISO.
- ⓘ Невозможно записывать или отображать тайм-коды.
- ⓘ Яркость может меняться при корректировке увеличения во время записи.
- ⓘ Запись высокоскоростного видео не доступна, когда камера подключена к другому устройству по интерфейсу HDMI.
- ⓘ Во время записи высокоскоростного видео для режима мишени Аф нельзя выбрать значение [L/All/Все].
- ⓘ [M-IS1] нельзя выбрать для [SS Стабилизация] (стр. 141).
- ⓘ Режимы изображения [i-Enhance] и арт-фильтры (стр. 150) недоступны.
- ⓘ [Градация] (стр. 152) имеет фиксированное значение [Градац. Нормально].
- ⓘ Запись высокоскоростного видео недоступна при удаленной съемке, когда камера подключена к смартфону.

Комбинации размеров изображения JPEG и степени сжатия

  **Расшир. настройки**

PASMB 

Качество JPEG-изображения можно задать, указав сочетание размера изображения и степени сжатия.

Меню	MENU →  1 → 1. Основ. настройки/Качество изобр. →   Расшир. настройки
------	--

Размер Фото		Степень сжатия			Приложение
Название	Подсчет Пикселей	SF (Самое лучшее)	F (Наилучшее)	N (Нормально)	
L (Большой)	5184×3888	L SF	L F	L N	Выбор для размера печати
M1 (Средний)	3200×2400	M1 SF	M1 F	M1 N	
M2 (Средний)	1920×1440	M2 SF	M2 F	M2 N	
S1 (Маленький)	1280×960	S1 SF	S1 F	S1 N	Для небольших распечаток и для размещения на веб-сайтах
S2 (Маленький)	1024×768	S2 SF	S2 F	S2 N	

Выбор кодака, который будет использоваться для записи видео.

Меню	MENU → → 1. Основ. настройки/Качество изобр. → Видеокодек
------	--

H.264	Запись видеороликов 8 бит с помощью H.264, который является универсальным кодаком. Используйте этот параметр в качестве основного.
H.265	Запись видеороликов 10 бит с помощью кодака H.265. Данный параметр применяется в основном для съемки видеороликов, которые впоследствии будут редактироваться на компьютере.

ⓘ Если выбрано значение [H.265], для [Режим Цвета] доступны только значения [2 OM-Log400] и [3 HLG] (стр. 151). Для воспроизведения в правильном цвете и с нужной яркостью требуется телевизор или монитор, поддерживающий 10 бит. При подключении к HDMI устройству, поддерживающему 10 бит, цвета значков могут отличаться от обычных.

Настройка пропорций кадра

(Пропорции Кадра)

Выберите отношение ширины и высоты изображения в соответствии с предпочтениями или целями, касающимися печати или определяемыми другими условиями. В дополнение к стандартной пропорции (ширина-к-высоте) с коэффициентом [4:3] камера предоставляет настройки со значениями: [16:9], [3:2], [1:1] и [3:4].

Панель управления Super	→ Пропорции
Меню	MENU → → 1. Основ. настройки/Качество изобр. → Пропорции Кадра

- Изображения в формате JPEG перед сохранением обрезаются до выбранных пропорций. Изображения в формате RAW не обрезаются и сохраняются в пропорции 4:3 с информацией о выбранных пропорциях. Во время воспроизведения изображения отображается область с информацией о выбранной пропорции.

Компенсация низкой яркости по краям кадра, связанной с оптическими характеристиками объектива. Некоторые объективы уменьшают яркость по краям кадра. Камера может скорректировать это и увеличить яркость по краям.

Меню	MENU → 1 → 1. Основ. настройки/Качество изобр. → Комп. Виньетир.
------	--

Откл.	Функция компенсации виньетирования отключена.
Вкл.	Камера определяет и корректирует низкое периферийное освещение.

- ⓘ Значение [Вкл.] не действует, если установлен телеконвертер или удлинительное кольцо.
- ⓘ При фотосъемке с высоким уровнем чувствительности ISO по краям фотографий могут быть заметны помехи.

Параметры обработки (Режим Цвета / Режим Цвета)

Имеется возможность выбора способа обработки снимков во время съемки для оптимизации цвета, тона и других характеристик. Выбор можно делать из предустановленных режимов цвета в соответствии с объектом съемки или художественным замыслом. Контраст, резкость и другие установки можно изменять для каждого режима по-отдельности. Также можно добавлять художественные эффекты с помощью арт-фильтров. Арт-фильтры предоставляют возможность настройки дополнительных эффектов для рамки и тому подобное. Изменения, сделанные в отношении отдельных параметров, сохраняются независимо для каждого режима цвета и арт-фильтра.

Панель управления Super	→ Режим Цвета
Меню	MENU → 1 → 2. Режим Цвета/ББ → Режим Цвета MENU → 2 → 2. Режим Цвета/ББ → Режим Цвета

- ⓘ Если режим видеоролика настроен, как описано ниже, можно установить то же значение, что и для параметра [Режим Цвета] (стр. 151). Для этого необходимо выбрать [Режим Цвета] в панели управления super.
 - Для [Видеокodeк] установлено значение [H.264], и для [Режим Цвета] установлено значение [Аналогично]

■ Настройка параметра «Режим Цвета»

- 1 Выберите режим цвета с помощью заднего диска или кнопку $\triangleleft \triangleright$.



Экран настройки параметра «Режим Цвета»

1	i-Enhance	Камера корректирует цвет и контраст для получения оптимальных результатов в соответствии с типом объекта съемки.
2	Яркий	Обеспечивает яркие цвета
3	Естественный	Обеспечивает естественные цвета
4	Пригл.	Подходит для снимков, которые будут впоследствии обрабатываться.
5	Портрет	Оптимизирует цветовые оттенки кожи.
M	Однотонный	Снимки сохраняются однотонными. Можно применять фильтры с цветовыми эффектами и выбирать цветовой тон.
C	Польз.	Обеспечивает изменение параметров режима цвета для создания пользовательского варианта выбранного режима цвета.
	Подводная съемка	Снимки обрабатываются для получения ярких цветов в подводных условиях. <ul style="list-style-type: none"> • Рекомендуется установить значение [Откл.] для параметра [$\frac{1}{2}$+WB] (стр. 159) при выборе данного варианта.
	Создание цвета	Обеспечивает настройку оттенка и цвета в соответствии с художественной целью.
ART 1 ART 2 ART 3 ART 4 ART 5 ART 6 ART 7 ART 8 ART 9 ART 10 ART 11 ART 12 ART 13 ART 14 ART 15 ART 16	Поп Арт Мягкий Фокус Бледные Цвета Светлые тона Зернистость Пинхол Диорама Кросс Процесс Легкая Сепия Резкие тона Key Line Акварель Винтаж Частичный Цвет Bleach Bypass Диффузионный фильтр	Использует настройки арт-фильтра. Также можно использовать художественные эффекты. Доступность тех или иных эффектов зависит от арт-фильтра.

■ Расширенные настройки параметра «Режим Цвета»

1 На экране настройки «Режим Цвета» (стр. 151) с помощью кнопок Δ ∇ выберите нужную опцию.

- Доступность тех или иных настроек зависит от выбранного режима цвета.

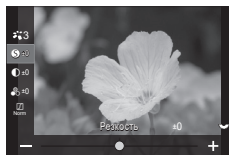

<p>● Резкость</p>	<p>Обеспечивает настройку резкости изображения. Линии контура могут быть усилены для получения четкого и чистого снимка. [-2] – [±0] – [+2]</p>
<p>○ Контраст</p>	<p>Обеспечивает настройку контраста изображения. Увеличение контраста усиливает разницу между светлыми и темными областями для получения более интенсивного, отчетливого снимка. [-2] – [±0] – [+2]</p>
<p>● Насыщен.</p>	<p>Обеспечивает настройку цветовой насыщенности. Увеличение насыщенности делает снимки более яркими. [-2] – [±0] – [+2]</p>
<p><input checked="" type="checkbox"/> Градация</p>	<p>Обеспечивает настройку яркости и затенения. Приближает характеристики снимков к тому, что наблюдается, например, при увеличении яркости всего снимка в целом. [Осв. Теней]: разделение изображения на детализированные участки с отдельной настройкой яркости для каждого из них. Эта настройка эффективна в случае изображений с участками большой контрастности со слишком яркими оттенками белого или слишком темными оттенками черного цвета. [Градац. Нормально]: оптимальное затенение. Рекомендуется для большинства условий. [Градац. Выс. Ключ]: используется тон, подходящий для яркого объекта. [Градац. Низк. Ключ]: используется тон, подходящий для темного объекта.</p>
<p>Эффект Эффект</p>	<p>Выбор величины воздействия эффекта i-Enhance. [Эффект: низкий]: применение к изображению низкого значения эффекта. [Эффект: стандартный]: применение к изображениям стандартного значения эффекта. [Эффект: высокий]: применение к изображениям высокого значения эффекта.</p>







Фильтр Цветной фильтр	<p>Эффекты цветного фильтра можно добавлять при выборе однотонного режима цвета. В зависимости от цвета объекта эффекты цветного фильтра могут увеличить яркость объекта или контраст. Оранжевый цвет добавляет больше контраста, чем желтый, красный больше, чем оранжевый. Зеленый является оптимальным выбором для портретов и других подобных снимков.</p> <p>[N:Нет]: без применения эффекта фильтра.</p> <p>[Ye:Желтый]: воспроизводит четкие очертания белого облака на естественно синем небе.</p> <p>[Or:Оранжевый]: слегка акцентирует синее небо или свет солнца на закате.</p> <p>[R:Красный]: еще больше выделяет синее небо или осеннюю листву.</p> <p>[G:Зеленый]: добавляет теплые тона для кожи на портретах. Зеленый фильтр также подчеркивает красные тона губной помады.</p>
Цвет Монохром	<p>Добавляет цветовой оттенок на фотографии в однотонном режиме цвета.</p> <p>[N:Нормальный]: создает обычное черно-белое изображение.</p> <p>[S:Сепия]: позволяет снимать в однотонном режиме с оттенком сепия.</p> <p>[B:Синий]: позволяет снимать в однотонном режиме с синим оттенком.</p> <p>[P:Пурпурный]: позволяет снимать в однотонном режиме с пурпурным оттенком.</p> <p>[G:Зеленый]: позволяет снимать в однотонном режиме с зеленым оттенком.</p>
 Режим Цвета	<p>Выберите режим цвета, который нужно настроить для режима [Польз.].</p> <p>[i-Enhance], [Яркий], [Естественный], [Пригл.], [Портрет], [Однотонный]</p>
Создание цвета	<p>Вращайте передний диск для настройки оттенка. Вращайте задний диск для настройки насыщенности.</p> <p>Для восстановления значения по умолчанию нажмите и удерживайте кнопку OK.</p>
Добавить Эффект	<p>Добавить эффект к арт-фильтру.</p> <p>Возможность добавления тех или иных эффектов зависит от арт-фильтра.</p> <p>При использовании некоторых арт-фильтров возможна настройка таких параметров, как «Цветной фильтр» и «Монохром».</p>
Цвет Частичный Цвет	<p>Устанавливает арт-фильтр «Частичный Цвет».</p>

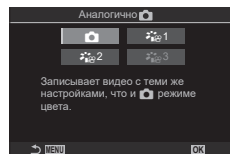



- Арт-фильтры могут применяться только к снимкам в формате JPEG. Значение **[RAW+JPEG]** выбирается автоматически вместо **[RAW]**.
- ⓘ В зависимости от места съемки результаты применения некоторых настроек могут быть незаметны, при этом в других случаях переходы цветовых тонов могут быть резкими или изображение может стать после обработки более «зернистым».
- ⊗ С помощью меню **[Настр. Режима Съемки]** можно скрыть или отобразить каждый режим цвета (стр. 154).

■ Установка Режима Цвета

- 1 Выберите в меню [Режим Цвета].
- 2 Выберите параметр с помощью кнопок Δ ∇ \triangleleft \triangleright .





 Аналогично 	Для записи видеороликов используются настройки, аналогичные установленным для [ Режим Цвета].
 1 Приглушённый цвет	Видеоролики записываются с помощью тоновой кривой, адаптированной для цветокоррекции.
 2 OM-Log400	Видеоролики записываются с помощью логарифмической тоновой кривой для большей свободы во время цветокоррекции.
 3 HLG	Видеоролики записываются в высоком динамическом диапазоне, при этом при воспроизведении на совместимом оборудовании изображения выглядят аналогично изображениям, просматриваемым невооружённым глазом.

- ① Опцию [3 HLG] невозможно выбрать, если для [Видеокодек] (стр. 149) установлено значение [H.264].
- ① Опции [] и [1 Приглушённый цвет] невозможно выбрать, если для [Видеокодек] (стр. 149) установлено значение [H.265].



Выбор опций, отображаемых на экране при выборе режима цвета Настр. Режим Съемки

PASMB 

Пользователь может вывести на экран только те опции, которые нужны ему во время выбора режима цвета.

- См. подробную информацию о режимах цвета в разделе «Параметры обработки (Режим Цвета / Режим Цвета)» (стр. 150).

Меню	MENU \Rightarrow  1 \Rightarrow 2. Режим Цвета/ББ \Rightarrow  Настр. Режим Съемки
------	---

- 1 Выберите режим цвета, который будет отображаться на экране в качестве опции, и установите рядом с ним «галочку» ().
 - Чтобы установить «галочку» () , выберите опцию с помощью кнопок Δ ∇ и нажмите кнопку \odot . Чтобы снять «галочку», нажмите кнопку \odot еще раз.

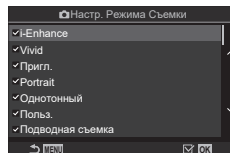

Экран Настр. Режим Съемки

Баланс белого (ББ) гарантирует, что белые объекты на записанных камерой снимках будут выглядеть именно белыми. Для большинства случаев подходит значение [Авто], а другие значения можно выбирать в соответствии с источником света, когда режим [Авто] не позволяет получить желаемые результаты или когда нужно добавить на изображения особенный цветовой оттенок.

■ Настройка баланса белого

Панель управления Super	OK → ББ
Меню	MENU → → 2. Режим Цвета/ББ → ББ MENU → → 2. Режим Цвета/ББ → ББ

- 1 Выберите режим ББ с помощью заднего диска или кнопок ◀▶.
- 2 Для настройки подробных параметров выбранного режима цвета выберите опцию с помощью кнопок ▲▼.

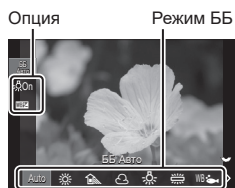

Экран настройки ББ

ББ Авто	ББ Авто	Большинство обычных кадров (кадры с белыми или почти что белыми объектами) <ul style="list-style-type: none"> • Этот режим рекомендуется в большинстве ситуаций. • Можно выбрать баланс белого, используемый при освещении лампой накаливания (стр. 159).
	Солнечно 5300K	Натурная съемка с солнечным освещением, закаты, фейерверки <ul style="list-style-type: none"> • Цветовая температура имеет значение 5300K.
	Тень 7500K	Дневная съемка объектов, находящихся в тени <ul style="list-style-type: none"> • Цветовая температура имеет значение 7500K.
	Пасмурно 6000K	Съемка в дневное время при пасмурном небе <ul style="list-style-type: none"> • Цветовая температура имеет значение 6000K.
	Лампа Накал. 3000K	Объекты, освещенные лампами накаливания <ul style="list-style-type: none"> • Цветовая температура имеет значение 3000K.
	Флуоресцен 4000K	Объекты, освещенные флуоресцентными лампами <ul style="list-style-type: none"> • Цветовая температура имеет значение 4000K.
	Подводная съемка	Подводная фотосъемка
	Вспышка ББ 5500K	Источники света с такой же цветовой температурой, как у вспышки <ul style="list-style-type: none"> • Цветовая температура имеет значение 5500K.

 <p>ББ по эталону 1-4</p>	<p>Ситуации, в которых необходима установка баланса белого для определенного объекта</p> <ul style="list-style-type: none"> Для цветовой температуры установлено значение, полученное замером объекта белого цвета при освещении, которое будет использоваться на конечном этапе фотосъемки (стр. 157).
<p>CWB Польз.ББ</p>	<p>Ситуации, в которых можно определить оптимальную цветовую температуру</p> <ul style="list-style-type: none"> Выберите цветовую температуру.

■ Точная настройка баланса белого для каждого режима ББ

Пользователь может выполнить точную настройку баланса белого. Настройку каждого режима можно выполнить по отдельности.

1 Выполните настройку параметров.

- На экране настройки ББ с помощью кнопок Δ ∇ (стр. 155) выберите нужную опцию.



<p>WB AUTO Сохр. темп. цвета (только когда используется ББ)</p>	<p>[Откл.]: камера подавляет теплые тона, создаваемые светом от лампы накаливания, если используется режим «ББ Авто».</p> <p>[Вкл.]: камера сохраняет теплые тона, создаваемые светом от лампы накаливания, если используется режим «ББ Авто».</p>
<p>WBZ (Коррекция ББ)</p>	<p>Для настройки осей (красный–синий) используйте передний диск или кнопки \triangleleft \triangleright. Когда указатель (\oplus) приближается к А, добавляется красный оттенок, а когда он приблизится к В, добавляется синий оттенок.</p> <p>Для настройки осей (зеленый–фиолетовый) используйте задний диск или кнопки Δ ∇.</p> <p>Когда указатель (\oplus) приближается к G, добавляется зеленый оттенок, а когда он приближается к М, добавляется фиолетовый оттенок.</p> <p>Выбранные настройки сбрасываются, если нажать и удерживать кнопку \odot.</p> <p>Также можно настроить баланс белого для всех режимов сразу.</p> <p> [Все WBZ] (стр. 158)</p>
<p>Кельвины (только для «Польз.ББ»)</p>	<p>Пользователь может установить цветовую температуру.</p> <p>[2000К] - [14000К]</p>

Если выполнена **WBZ** (Коррекция ББ), рядом со значком режима ББ появляется символ (*).

■ Баланс белого по эталону

Измерьте баланс белого, поместив в кадр лист бумаги или другой белый объект при освещении, которое будет использовано для окончательной фотосъемки. Используйте эту опцию для точной настройки баланса белого в случаях, когда не удастся получить желаемый результат с помощью коррекции баланса белого или предустановленного баланса белого, например ☀ (солнечно) или ☁ (пасмурно). Камера сохраняет измеренное значение для его быстрого вызова при необходимости.

Настройки для фото- и видеосъемки можно сохранять по отдельности.

- 1 На экране настройки ББ выберите сначала [☀1], [☀2], [☀3] или [☀4] (баланс белого по эталону 1, 2, 3 или 4), нажмите кнопку **OK**, а затем кнопку **INFO**.
- 2 Выберите [🔘Установка].
- 3 Сфотографируйте лист бесцветной (белой или серой) бумаги.
 - Бумага должна заполнять весь экран. Убедитесь, что на нее не падает тень.
 - Нажмите кнопку **INFO**.
 - Откроется окно баланса белого по эталону.
- 4 Выберите [Да] и нажмите кнопку **OK**.
 - Будет сохранено новое значение предустановленного баланса белого.
 - Новое значение хранится до следующего измерения баланса белого по эталону. При выключении питания данные не удаляются.

Замер баланса белого с помощью кнопки «Баланс белого по эталону» (☀)

Если функцию [☀] назначить кнопке, данный элемент управления можно использовать для замера баланса белого. По умолчанию во время фотосъемки для замера баланса белого можно использовать кнопку ☀. Для замера баланса белого во время видеозаписи необходимо сначала назначить функцию баланса белого по эталону элементу управления с помощью опции [🔘Функция Кнопки] (стр. 215).

- 1 Поместите лист бесцветной (белой или серой) бумаги в центр дисплея.
 - Бумага должна заполнять весь экран. Убедитесь, что на нее не падает тень.
- 2 Удерживайте кнопку, которой назначен ББ по эталону, и полностью нажмите кнопку спуска.
 - Во время записи видеоролика нажмите кнопку «Баланс белого по эталону», чтобы перейти к шагу 3.
 - Система попросит выбрать параметр «Баланс белого по эталону», в котором будет сохранено новое значение.

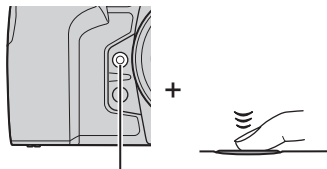

Кнопка «Баланс белого по эталону» (☀)

- 3 С помощью кнопок со стрелками **▲ ▼** выберите настройку баланса белого по эталону и нажмите кнопку **OK**.
 - Новое значение будет сохранено как значение для выбранной настройки, и камера вернется на экран съемки.



Фиксация баланса белого в режиме видеоролика

(📷 Функция Кнопки: **WB AUTO** Блокир.)

PASMB 📷

Если камера находится в режиме видеоролика и для баланса белого установлено значение [ББ Авто], можно зафиксировать баланс белого для предотвращения изменений даже в случае изменения объекта или освещения.

🕒 Для этого необходимо назначить функцию [WB AUTO Блокир.] кнопке с помощью настройки [📷 Функция Кнопки] (стр. 215).

Кнопка	Кнопка, которой назначена функция [WB AUTO Блокир.]
--------	---

После нажатия этой кнопки текущие настройки баланса белого будут зафиксированы и слева от «Блокир.» появится изображение замка. Повторное нажатие кнопки отменяет фиксацию.



Блокир.



Точная настройка баланса белого

(📷 Все WBZ / 📷 Все WBZ)

PASMB 📷

Точная настройка баланса белого для всех режимов одновременно.

Меню	MENU → 📷 1 → 2. Режим Цвета/ББ → 📷 Все WBZ MENU → 📷 2 → 2. Режим Цвета/ББ → 📷 Все WBZ
------	--

 	<p>Для настройки осей (красный–синий) используйте передний диск или кнопки <math>\triangleleft \triangleright</math>. Когда указатель (<math>+</math>) приближается к А, добавляется красный оттенок, а когда он приблизится к В, добавляется синий оттенок.</p> <p>Для настройки осей (зеленый–фиолетовый) используйте задний диск или кнопки <math>\triangle \nabla</math>. Когда указатель (<math>+</math>) приближается к G, добавляется зеленый оттенок, а когда он приближается к М, добавляется фиолетовый оттенок.</p> <p>Выбранные настройки сбрасываются, если нажать и удерживать кнопку <math>\odot</math>.</p>
---	---





🕒 Если выполнена функция [📷 Все WBZ] / [📷 Все WBZ], напротив каждой пиктограммы режима ББ появляется символ (*).

Сохранение теплых тонов освещения лампой накаливания в режиме «ББ Авто»



 Сохр. тепл. цвета /  Сохр. тепл. цвета

PASMB 

Выберите способ, с помощью которого камера настраивает баланс белого для снимков, сделанных с автоматической настройкой баланса белого, при освещении лампой накаливания.

Меню	MENU →  → 2. Режим Цвета/ББ →  Сохр. тепл. цвета MENU →  → 2. Режим Цвета/ББ →  Сохр. тепл. цвета
------	--

Откл.	Камера подавляет теплые тона, создаваемые светом от лампы накаливания.
Вкл.	Камера сохраняет теплые тона, создаваемые светом от лампы накаливания.

 Настройку также можно выполнить на экране настройки ББ.  «Точная настройка баланса белого для каждого режима ББ» (стр. 156).



Баланс белого вспышки

(⚡+ББ)

PASMB 

Настройка баланса белого для использования со вспышкой. Вместо использования параметров, установленных для освещения вспышкой, можно установить приоритет значению, выбранному для фотосъемки без вспышки. Используйте эту опцию для автоматического переключения с настроек баланса белого на другие параметры, если приходится часто включать и отключать вспышку.

Меню	MENU →  → 2. Режим Цвета/ББ →  +ББ
------	---

Откл.	Камера использует значение, установленное для параметра «Баланс белого».
ББ Авто	Камера использует автоматическую регулировку баланса белого ([ББ Авто]).
ББ  5500K	Камера использует функцию баланса белого для съемки со вспышкой ([]).

Выбор формата позволяет обеспечить правильную цветопередачу при воспроизведении снимков на мониторе или при печати на принтере.

Меню	MENU → → 2. Режим Цвета/ББ → Цвет. Простр.
------	--

sRGB	Цветовое пространство стандартизировано международной организацией стандартизации. Оно имеет широкое распространение на мониторах, принтерах, цифровых камерах и в компьютерных приложениях. Эта настройка рекомендуется в большинстве ситуаций.
AdobeRGB	Оно позволяет воспроизводить более широкий цветовой диапазон, нежели sRGB. Точная цветопередача доступна только при использовании программного обеспечения и устройств (дисплеев, принтеров и т. п.), поддерживающих этот стандарт. Нижнее подчеркивание («_») добавляется в начало имени файла (например, «_xxx0000.jpg»).

[AdobeRGB] недоступно в режиме HDR или видеоролика () или когда в качестве режима цвета выбран арт-фильтр.

Параметры репетира для режимов цвета и видеоролика

(Помощник просм.)

Отображение можно настроить для упрощения просмотра, если выбран параметр режима цвета только для видео (1 Приглушённый цвет) или 2 OM-Log400)) (стр. 154).

Меню	MENU → → 2. Режим Цвета/ББ → Помощник просм.
------	---

Вкл.	Изображение настраивается для упрощения просмотра. Индикаторы на дисплее могут изменить цвет.
Откл.	Изображение не настраивается для упрощения просмотра.

- Этот параметр применяется только к отображению, а не к самим видеофайлам.
- Этот параметр не применяется, если видеоролики, записанные с помощью параметра 1 Приглушённый цвет) или 2 OM-Log400), воспроизводятся на камере. Также он не применяется, если видеоролики просматриваются на телевизоре.

Гистограмма (стр. 41) и шаблон «Зебра» (стр. 190) обрабатываются в соответствии с изображением, полученным до применения функции Помощник просм.

Специальные режимы съемки (Вычислит. режимы)

Камера объединяет изображения или обрабатывает их в цифровом виде для создания специальных эффектов, которых невозможно достичь с помощью обычных режимов съемки.

Фотографирование с высоким разрешением

(Съемка в супер-HD)

PASMB

Позволяет снимать с разрешениями больше чем у матрицы. Камера делает серию снимков со смещением матрицы, а затем объединяет эти снимки в один снимок с большим разрешением. Данный вариант следует использовать для съемки деталей, которые могут быть невидимы в обычном режиме даже с высоким коэффициентом увеличения.

Если включена функция «Съемка в супер-HD», режим качества изображения для функции «Съемка в супер-HD» можно выбрать с помощью (стр. 145).

Кнопка	Кнопка
Меню	MENU → → 1. Вычислит. режимы → Съемка в супер-HD

■ Включение функции «Съемка в супер-HD»

- 1 Используйте кнопки Δ ∇ для выбора [Съемка в супер-HD], а затем нажмите кнопку .
- 2 Используйте кнопки \triangleleft \triangleright для выбора опции [Вкл.] (тренога) или [Вкл.] и нажмите кнопку .

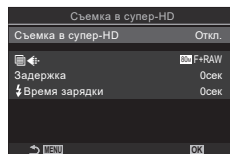

Экран настройки «Съемка в супер-HD»

Откл.	Съемка в супер-HD отключена.
Вкл.	Съемка на камеру, установленную на треногу. Снимок в формате RAW записывается с параметрами 80M (10368 × 7776).
Вкл.	Съемка с рук. Снимок в формате RAW записывается с параметрами 50M (8160 × 6120).

3 Возвращение на экран настройки «Съемка в супер-HD».

Если настройка осуществляется с помощью кнопки, можно включать и отключать функцию с помощью кнопки .

Также для переключения между режимами [Вкл.] (тренога) и [Вкл.] (съемка с рук) можно удерживать нажатой кнопку и вращать передний или задний диск.

■ Настройка функции «Съемка в супер-HD»

1 Выполните настройку параметров.

- Выберите опцию с помощью кнопок Δ ∇ и нажмите кнопку \odot , чтобы открыть меню настройки.
- После завершения настройки нажмите кнопку \odot , чтобы вернуться на экран настройки «Съемка в супер-HD».

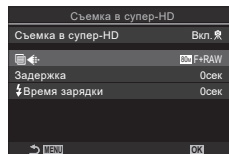

	Выберите качество изображения для режима «Съемка в супер-HD» (стр. 145).
Задержка	Установите продолжительность задержки до спуска затвора после полного нажатия кнопки спуска. Используйте эту опцию для предотвращения эффекта дрожания камеры, создаваемого нажатием кнопки спуска.
Время зарядки	Выберите, сколько времени камера будет ожидать зарядки вспышки в интервалах между снимками при использовании камерой вспышки, не предназначенной для использования с камерой. [0.5 сек] / [0.2 сек] / [0.1 сек] / [0 сек]

■ Съемка

1 Чтобы закрыть экран настройки «Съемка в супер-HD» и вернуться на экран съемки, нажмите кнопку **MENU**.

- При этом отобразится значок . Значок будет мигать в случае, если камера не закреплена в устойчивом положении. Этот значок перестанет мигать, когда камера будет зафиксирована и готова к съемке.
- После включения режима «Съемка в супер-HD», необходимо проверить выбранный параметр для качества изображения. Качество изображения можно настроить в панели управления super.



Камера в процессе подготовки к режиму «Съемка в супер-HD» (мигает)

2 Сделайте снимки.

- Об окончании съемки свидетельствует исчезновение с экрана значка зеленого цвета.
- Камера формирует составное изображение автоматически после завершения съемки. При выполнении этой операции отображается соответствующее сообщение.
- Можно выбрать режимы JPEG (8000 F, 6000 F или 2500 F) и RAW+JPEG. Если для качества изображения указано значение RAW+JPEG, камера сохраняет отдельные снимки в формате RAW (с расширением «.ORI») перед их объединением в снимок с высоким разрешением. Снимки в формате RAW до их объединения можно просматривать с помощью последней версии приложения OM Workspace.
- ① Режимы 8000 F и 6000 F+RAW недоступны, если выбран режим съемки [Вкл.] (съемка с рук).
- ① Для параметра [Стабилизация] автоматически устанавливается значение [S-IS Откл.] (стр. 141), если выбрано значение [Вкл.] (тренога), и [S-IS Авто], если выбрано значение [Вкл.] (съемка с рук).

- ⓘ Максимальное время задержки для [Вкл. 📷] (съемка с рук) составляет 1 секунду.
- ⓘ При фотосъемке со вспышкой с дистанционным управлением максимальное время задержки для вспышки составляет 4 с, при этом для вспышки устанавливается РУЧНОЙ режим управления.
- ⓘ Могут использоваться следующие режимы:
 - мультиэкспозиция, коррекция трапецеидального искривления, брекетинг, наложение фокуса, коррекция искажений типа «рыбий глаз» и HDR.
- ⓘ Если для [Съемка в супер-HD] установлено значение [Вкл. 📷] (тренога), для [Видео из снимков] устанавливается значение [Откл.].
- ⓘ Если функция «Съемка в супер-HD» включена, для [Раб. затвора 📷/📷] устанавливается значение [♥📷12сек] (Тихая съемка автоспуск 12 сек), [♥📷2сек] (Тихая съемка автоспуск 2 сек) и [♥📷С] (Тихая съемка польз.автоспуск).
- ⓘ При съемке с арт-фильтром, выбранном для режима цвета, получающиеся снимки сохраняются в режиме [Естественный].
- ⓘ Качество изображений может ухудшиться при освещении от мерцающих источников, таких как флуоресцентные или светодиодные лампы.
- ⓘ Если камера не может записать составное изображение из-за размытия или под воздействием других факторов, записывается только первый снимок. Если выбрано качество изображения [JPEG], снимок записывается в формате JPEG, если выбрано качество изображения [RAW+JPEG], камера записывает две копии — одну в формате RAW (.ORF), вторую в формате JPEG.

Увеличение выдержки при ярком освещении

(Съемка в режиме Live ND)

PA S M B 📷

Камера делает серию экспозиций и объединяет их в одном фото. В результате получается эффект съемки с длительной выдержкой.

- Изменение значения коррекции экспозиции или выдержки ведет к сбросу дисплея [Симуляция LV].

■ Включение режима «Съемка Live ND»

Меню	MENU ➔ Q2 ➔ 1. Вычислит. режимы ➔ Съемка Live ND
------	---

- 1 Кнопками Δ ∇ выберите режим [Съемка Live ND] и нажмите кнопку \odot .
- 2 С помощью кнопок Δ ∇ выберите [Вкл.] и нажмите кнопку \odot .

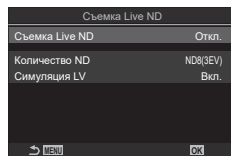

Экран настройки «Съемка Live ND»

Откл.	Съемка без использования этой функции.
Вкл.	Включение режима съемки с эффектом длинной выдержки.

- 3 Возвращение на экран настройки «Съемка Live ND».

■ Настройка функции «Съемка Live ND»

1 Выполните настройку параметров.

- Выберите опцию с помощью кнопок Δ ∇ и нажмите кнопку \odot , чтобы открыть меню настройки.
- После завершения настройки опций нажмите кнопку \odot , чтобы вернуться на экран настройки «Съемка Live ND».

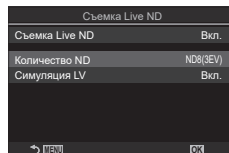

Номер ND	Выберите тип фильтра ND; камера преобразует его в величину экспозиции и уменьшает экспозицию на нее. Шаг, с которым изменяется экспозиция, равен 1 EV: [ND2 (1EV)], [ND4 (2EV)], [ND8 (3EV)], [ND16 (4EV)], [ND32 (5EV)], [ND64 (6EV)]
Симуляция LV	Эффект, создаваемый выбранным фильтром при текущей выдержке, можно предварительно просмотреть. [Откл.] : используется стандартный дисплей съемки. [Вкл.] : эффект, создаваемый выдержкой, отображается на дисплее.

■ Съемка

1 Чтобы закрыть экран настройки «Съемка Live ND» и вернуться на экран съемки, нажмите кнопку **MENU**.

- Если для параметра [Съемка Live ND] установлено значение [Вкл.], съемка будет осуществляться с применением фильтра Live ND.
- После включения фильтра Live ND на дисплее появится специальный значок.
- Для выхода из режима фотосъемки с применением фильтра Live ND выберите [Откл.] на дисплее [Съемка Live ND], изображенном в Шаге 2.

Съемка в режиме Live ND



2 Настройте выдержку, просматривая результаты на дисплее.

- Настройте выдержку с помощью заднего диска.
- Величина самой короткой выдержки меняется в зависимости от выбранного ND-фильтра.

[ND2 (1EV)]: 1/60 с

[ND16 (4EV)]: 1/8 с

[ND4 (2EV)]: 1/30 с

[ND32 (5EV)]: 1/4 с

[ND8 (3EV)]: 1/15 с

[ND64 (6EV)]: 1/2 с



Выдержка

- Если для параметра [Симуляция LV] выбрано значение [Вкл.], результат изменения величины выдержки можно предварительно просмотреть на дисплее.
- Для выполнения функции [Симуляция LV] и получения результатов, аналогичных окончательному изображению, камере требуется время, соответствующее выбранной величине выдержки.
- По прошествии времени, эквивалентного выбранной выдержке, часть пиктограммы, содержащая буквы «LV», меняет цвет на зеленый. Если пиктограмма имеет зеленый цвет, это значит, что изображение на экране соответствует окончательному снимку.

3 Сделайте снимки.

- ⓘ Во время съемки Live ND параметр [Частота Кадров] будет иметь значение [Нормально].
- ⓘ Верхний предел параметра [ISO] во время съемки в режиме ND равняется ISO 800. Он также применяется, когда для параметра [ISO] выбрано значение [Авто].
- ⓘ Могут использоваться следующие режимы:
HDR, съемка в супер-HD, мультиэкспозиция, коррекция трапецеидальных искажений, брекетинг, наложение фокуса, интервальная фотосъемка по таймеру, сканирование мерцания, съемка с защитой от мерцания и коррекция искажений типа «рыбий глаз».
- ⓘ Если функция «Съемка Live ND» включена, для [Раб. затвора] устанавливается значение []. Можно установить такие значения: [♥☺12сек] (Тихая съемка автоспуск 12 сек), [♥☺2сек] (Тихая съемка автоспуск 2 сек) и [♥☺С] (Тихая съемка польз.автоспуск).
- ⓘ В отличие от физических ND-фильтров, фильтр Live ND не уменьшает количество световых лучей, достигающих сенсора, поэтому очень яркие объекты могут быть переэкспонированы.

Увеличение глубины резкости (Наложение фокуса) PASM B

Объединение нескольких изображений для увеличения глубины резкости в сравнении с отдельным снимком. Камера делает серию снимков с разным фокусным расстоянием как перед, так и за текущим положением фокуса и создает единое изображение, включающее элементы, находящиеся в фокусе на каждом снимке.

Используйте эту опцию, если все элементы снимка должны быть сфокусированными во время съемки с коротким диапазоном или широкой апертурой (низкие значения f). Съемка осуществляется в беззвучном режиме с помощью электронного затвора.

- ⓘ Комбинированное изображение записывается в формате JPEG, независимо от выбранного значения для качества изображения.
- ⓘ Комбинированное изображение увеличивается на 7 % по горизонтали и вертикали.
- ⓘ Съемка прекращается, если пользователь изменяет фокус или масштаб после нажатия кнопки спуска до конца и запуска фотосъемки с наложением фокуса.
- ⓘ Если наложение фокуса не удастся выполнить, камера записывает указанное количество фотографий, но не формирует составное изображение.
- ⓘ Эта опция доступна только с объективами, поддерживающими функцию наложения фокуса. См. информацию о совместимых объективах на нашем веб-сайте.
- ⓘ При съемке с арт-фильтром, выбранным для режима цвета, получающиеся снимки сохраняются в режиме [Естественный].

Меню

MENU → Q2 → 1. Вычислит. режимы → Наложение фокуса

■ Включение функции наложения фокуса

- 1 С помощью кнопок Δ ∇ выберите [Наложение фокуса] и нажмите кнопку \odot .
- 2 С помощью кнопок Δ ∇ выберите [Вкл.] и нажмите кнопку \odot .

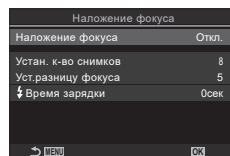

Экран настройки «Наложение фокуса»

Откл.	Съемка без использования этой функции.
Вкл.	Увеличение глубины резкости на снимках.

3 Возвращение на экран настройки «Наложение фокуса».

■ Настройка функции «Наложение фокуса»

- 1 Выполните настройку параметров.
 - Выберите опцию с помощью кнопок Δ ∇ и нажмите кнопку \odot , чтобы открыть меню настройки.
 - После завершения настройки нажмите кнопку \odot , чтобы вернуться на экран настройки «Наложение фокуса».

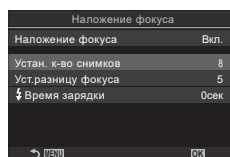

Установленное количество снимков	Позволяет определить количество получаемых снимков с разным фокусным расстоянием. [3] – [15]
Уст.разницу фокуса	Позволяет выбрать значение, на которое изменяется фокус камеры перед каждым снимком. [1] – [10]
\downarrow Время зарядки	Выберите, сколько времени камера будет ожидать зарядки вспышки в интервалах между снимками при использовании вспышки, не предназначенной для использования с камерой. [0 сек] / [0.1 сек] / [0.2 сек] / [0.5 сек] / [1 сек] / [2 сек] / [4 сек] / [8 сек] / [15 сек] / [30 сек]

■ Съемка

- 1 Чтобы закрыть экран настройки «Наложение фокуса» и вернуться на экран съемки, нажмите кнопку **MENU**.

- На экране появится \square .
- Параметр «Режим Цвета» будет иметь значение [Естественный].
- На дисплее будет отображаться рамка, обозначающая окончательную обрезку. Составьте снимок так, чтобы объект находился внутри рамки.



2 Сделайте снимки.

- Камера автоматически сделает указанное количество снимков после нажатия кнопки спуска до конца.

- ❗ Если для [Наложение фокуса] установлено значение [Вкл.], параметр [Вспышка] в [Настройки беззв. [♥] режима] (стр. 137) имеет значение [Разрешено].
- ❗ Скорость синхронизации вспышки — 1/100 с. При значениях [ISO] больше ISO 16000 скорость синхронизации со вспышкой снижается до 1/50 с.
- 🔊 Для уменьшения размытости в связи с дрожанием камеры рекомендуется использовать функцию дистанционного управления (стр. 287). В [Настройки беззв. [♥] режима] (стр. 137) можно настроить продолжительность задержки до спуска затвора после полного нажатия кнопки спуска.

Съемка в режиме высокого разрешения (высокий динамический диапазон)

(HDR)

PASMB

Камера варьирует экспозицию в течение серии снимков, выбирая в каждом из них диапазон тонов с максимальным уровнем детализации и комбинируя их в одно изображение с широким динамическим диапазоном. Если на снимке представлен высококонтрастный объект, то можно сохранить детали, которые в противном случае были бы потеряны.

ⓘ Используйте штатив или другие подобные средства для стационарной установки камеры.

Меню **MENU** → **Q2** → 1. Вычислит. режимы → HDR

Откл.	Функция HDR отключена.	
HDR1	Каждый раз при получении изображения камера делает серию снимков с варьирующейся экспозицией и объединяет их в одно целое. Выберите режим [HDR1], чтобы снимок выглядел более естественным, или [HDR2] - для более художественного эффекта.	
HDR2	<ul style="list-style-type: none"> • Значение [ISO] фиксируется на уровне ISO 200. • Минимальное значение выдержки — 4 с. Съемка может продолжаться до 15 с. • Режим цвета зафиксирован как [Естественный], а цветовое пространство — как [sRGB]. • Комбинированное изображение сохраняется в формате JPEG. Если параметр качества изображения задан как [RAW], то запись будет вестись в формате RAW + JPEG. 	
3 кадра 2,0 EV	Камера меняет экспозицию для каждого снимка из серии. Эти снимки не комбинируются в единое изображение. Однако их можно скомбинировать с применением программного обеспечения HDR на компьютере или другом устройстве.	<p style="text-align: center;">3 кадра 2,0 EV</p> <hr style="width: 50%; margin: auto;"/> <p style="text-align: center;">Количество снимков Диапазон экспозиции</p>
5 кадров 2,0 EV		
7 кадра 2,0 EV		
3 кадра 3,0 EV		
5 кадров 3,0 EV		

- На экране появится надпись «HDR».

HDR



1 Сделайте снимки.

- При каждом нажатии на кнопку спуска затвора камера сделает заданное количество снимков.
- В режимах [HDR1] и [HDR2] камера будет автоматически комбинировать снимки в единое изображение.
- Коррекция экспозиции доступна в режимах **P**, **A** и **S**.

- ⓘ Изображение, отображаемое в видоискателе или на экране, отличается от итоговой картинки в формате HDR.
- ⓘ На итоговом изображении могут появиться помехи, если выбрать в режиме [HDR1] или [HDR2] большее значение выдержки.
- ⓘ Если функция [HDR1] или [HDR2] включена, параметр [Раб. затвора] имеет значение []. Можно установить такие значения: []12сек (Тихая съемка автоспуск 12 сек), []2сек (Тихая съемка автоспуск 2 сек) и []С (Тихая съемка польз.автоспуск).
- ⓘ Могут использоваться следующие режимы: фотография со вспышкой, брекетинг, наложение фокуса, мультиэкспозиция, интервальная фотосъемка по таймеру, коррекция трапецеидальных искажений, фильтр Live ND, коррекция искажений типа «рыбий глаз» и съемка в супер-HD.

Запись изображений с несколькими экспозициями на одном снимке

(Мультиэкспозиция)
PASMB

Сделайте два снимка и скомбинируйте его в единое изображение. В качестве альтернативы можно будет сделать один снимок и сочетать его с существующим изображением, сохраненным на карте памяти.

Комбинированное изображение записывается при текущих настройках качества изображения. Для мультиэкспозиции с участием существующего изображения можно использовать только снимки в формате RAW.

Если вы записываете мультиэкспозицию с применением снимка RAW, выбранного для [], его затем можно выбрать для последующих мультиэкспозиций с использованием функции [Наложение], что позволит вам создавать мультиэкспозиции на базе трех или более фотографий.

Меню	MENU → → 1. Вычислит. режимы → Мультиэкспозиция
------	--

■ Включение функции «Мультиэкспозиция»

- 1 С помощью кнопок выберите [Мультиэкспозиция] и нажмите кнопку .
- 2 С помощью кнопок выберите [Вкл.] и нажмите кнопку .

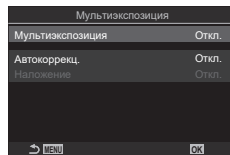

Экран настройки «Мультиэкспозиция»

Откл.	Съемка без использования этой функции.
Вкл.	Создание мультиэкспозиции по 2 снимкам.

3 Возвращение на экран настройки «Мультиэкспозиция».

■ Настройка мультиэкспозиции

1 Выполните настройку параметров.

- Выберите опцию с помощью кнопок Δ ∇ и нажмите кнопку \odot , чтобы открыть меню настройки.
- После завершения настройки нажмите кнопку \odot , чтобы вернуться на экран настройки «Мультиэкспозиция».

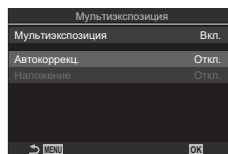

Автокоррекция	<p>[Откл.]: яркость снимков, участвующих в мультиэкспозиции, не корректируется.</p> <p>[Вкл.]: каждый из снимков участвует в мультиэкспозиции с половинной яркостью.</p>
Наложение	<p>[Откл.]: создание мультиэкспозиции на основании 2 следующих снятых фотографий.</p> <p>[Вкл.]: съемка мультиэкспозиции, которая включает существующие изображения RAW, хранящиеся на карте памяти.</p> <ul style="list-style-type: none"> • Опция [Наложение] доступна только тогда, когда в качестве значения опции [Мультиэкспозиция] выбрано [Вкл.].

■ Съемка

1 Чтобы закрыть экран настройки «Мультиэкспозиция» и вернуться на экран съемки, нажмите кнопку **MENU**.

- Отобразится значок \square .

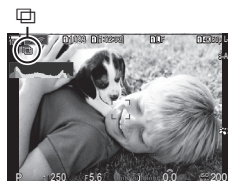









2 Сделайте снимки.

- Первый снимок будет виден как наложенный на изображение в объективе при подготовке к съемке следующего кадра.
- Значок « \square » станет зеленым.
- Как правило, мультиэкспозиция создается после того, как сделан второй снимок.
- Нажатие на кнопку \square позволит вам повторно сделать первый снимок.
- Нажмите на кнопку **MENU** или на кнопку \triangleright , чтобы прекратить работу в режиме мультиэкспозиции.
- При окончании режима мультиэкспозиции значок « \square » исчезает с экрана.

■ Если установлена функция [Наложение]

Если для параметра [Наложение] установлено значение [Вкл.], отображается список снимков.

- 1 Выделите фотографию при помощи кнопок со стрелками    и нажмите кнопку .
 - Выбрать можно только изображения RAW.
 - 2 Нажмите кнопку **MENU** и выйдите из меню.
 - Отобразится значок .
 - Выполняется наложение выбранного снимка.
 - 3 Сделайте снимки.
 - Также можно сделать дополнительные снимки, которые будут накладываться на ранее сделанные и выбранные фотоснимки.
- ⚠ Во время работы в режиме мультиэкспозиции камера не переходит в спящий режим.
 - ⚠ Снимки, сделанные другими камерами, нельзя использовать для мультиэкспозиции.
 - ⚠ Для мультиэкспозиции не могут использоваться снимки RAW, которые сняты в режиме супер-HD.
 - ⚠ Снимки RAW, перечисленные на дисплее выбора изображений при выборе значения [Вкл.] для опции [Наложение], — это снимки, обработанные с применением настроек, которые действовали в момент съемки фотографии.
 - ⚠ Выйдите из режима мультиэкспозиции, прежде чем регулировать настройки съемки. Некоторое настройки нельзя корректировать, если камера находится в режиме мультиэкспозиции.
 - ⚠ Выполнение какой-либо из этих операций после получения первого снимка прекращает фотосъемку в режиме мультиэкспозиции: выключение камеры, нажатие кнопки  или **MENU**, выбор другого режима съемки или подключение кабелей любого типа. Мультиэкспозиция также отменяется, если аккумулятор разряжен.
 - ⚠ На дисплее выбора изображений функции [Наложение] показаны JPEG -копии фотографий, снятых в режиме качества изображения RAW + JPEG.
 - ⚠ Коллаж в реальном времени ([Коллаж в реал.врем.] недоступен в режиме **B**.
 - ⚠ Следующие функции невозможны в режиме мультиэкспозиции: HDR, брекетинг, наложение фокуса интервальная фотосъемка по таймеру, коррекция трапецеидального искажения, фильтр Live ND, коррекция искажения типа «рыбий глаз» и съемка в супер-HD.
 - 🔗 Изображения, при получении которых в качестве параметра   был указан формат RAW, также могут использоваться при наложении во время воспроизведения.  «Комбинирование изображений (Наложение)» (стр. 210)

Эта опция позволяет вырезать в центре кадра участок тех же размеров, что и параметр размера, выбранный для качества изображения, и увеличивает вырезанную область так, чтобы заполнить весь экран. Это позволяет при увеличении выходить за пределы возможностей фокусного расстояния объектива — хорошая возможность в случае, если вы не можете сменить объектив или если вам сложно подобраться ближе к объекту съемки.

Меню	MENU → 2 → 2. Прочие функции съемки → Цифровой телеконв. MENU → 1 → 1. Основ. настройки/Качество изобр. → Цифровой телеконв.
------	---

Откл.	Съемка без использования этой функции.
-------	--

Вкл.	Изображения записываются в увеличенном размере (Фотоснимки: 2x, Видеоролики: 1.4x).
------	---

- Если выбрано значение [Вкл.], отображается пиктограмма, а если включен режим визирования по экрану, изображение увеличивается.
- Размер мишеней автофокуса («Выбор режима мишени Аф (Реж. мишени Аф)» (стр. 81)) увеличивается, а их количество уменьшается.
- Изображения в формате JPEG записываются в соответствии с указанным коэффициентом масштабирования. В случае изображений RAW в кадре указывается вырезаемый участок масштабирования. Кадр с вырезанным участком масштабирования отображается на изображении во время воспроизведения.

Цифровой телеконвертер



- ⓘ В режиме фотосъемки нельзя использовать следующие функции: мультиэкспозиция, коррекция трапецидального искривления и коррекция искажений типа «рыбий глаз».
- ⓘ В режиме видеоролика данную функцию нельзя использовать во время записи высокоскоростного видео.
- ⓘ Данную функцию нельзя использовать при осуществлении вывода сигналов HDMI в режиме RAW (стр. 188).
- ⓘ Увеличение невозможно (стр. 45, стр. 84, стр. 106), если включена функция [Цифровой телеконв.].

Автоматическая съемка с заданным интервалом (Интервальная съемка)

PASMB

Камеру можно настроить таким образом, чтобы кадры делались с заданной задержкой по времени. Снятые кадры можно также записать в виде видеоролика.

Меню	MENU → Q2 → 2. Прочие функции съемки → Интервальная съемка
------	--

■ Включение функции «Интервальная съемка»

- 1 С помощью кнопок Δ ∇ выберите режим [Интервальная съемка] и нажмите кнопку \odot .
- 2 С помощью кнопок Δ ∇ выберите [Вкл.] и нажмите кнопку \odot .

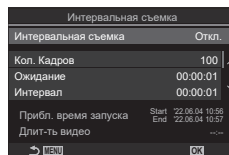

Экран настройки «Интервальная съемка»

Откл.	Съемка без использования этой функции.
Вкл.	Съемка осуществляется через заданные интервалы.

- 3 Возвращение на экран настройки «Интервальная съемка».

■ Настройка функции «Интервальная съемка»

- 1 Выполните настройку параметров.
 - Выберите опцию с помощью кнопок Δ ∇ и нажмите кнопку \odot , чтобы открыть меню настройки.
 - После завершения настройки опций нажмите кнопку \odot , чтобы вернуться на экран настройки «Интервальная съемка».

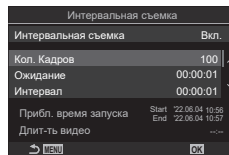

Количество кадров	Выберите количество кадров. [002] – [9999]
Ожидание	Укажите, сколько времени камера будет выжидать до начала интервальной фотосъемки и до съемки первого кадра. [00:00:00] – [24:00:00]
Интервал	Выберите, сколько времени камера будет выжидать между отдельными снимками с того момента, как начнется фотосъемка. [00:00:01] – [24:00:00]
Режим интервала	Выбор приоритета: интервал или количество кадров. [Приорит. врем.] / [Приор. кадров] Если выбрано [Приорит. врем.], съемка предыдущего снимка может продолжаться, даже если подошло время съемки следующего кадра. Если для [Интервал] установлено небольшое значение или используется долгая экспозиция, количество записанных кадров может быть меньше значения, указанного для параметра [Кол. Кадров].

Сглажив. экспозиции	Позволяет установить сглаживание экспозиции для всех кадров. В режиме «Видео из снимков» изменение экспозиции будет плавным. [Откл.] / [Вкл.]
Видео из снимков	Выберите, необходимо ли записать видео из снимков. [Откл.]: камера сохраняет отдельные снимки, но не использует их для создания видео из снимков. [Вкл.]: камера записывает индивидуальные снимки и использует их для создания видео из снимков.
Параметры видео	Выберите размер кадра ([Разрешение видео]) и частоту смены кадров ([Частота Кадров]) для видеороликов, создаваемых с помощью опции [Видео из снимков]. Выберите размер кадра. [4K] / [FullHD] / [HD] Выберите частоту кадров. [30к/с] / [15к/с] / [10к/с] / [5к/с]

ⓘ Значения параметров [Ожидание], [Интервал] и [Прибл. время] могут изменяться в зависимости от настроек камеры. Используйте эту информацию исключительно как рекомендации.

■ Съемка



1 Чтобы закрыть экран настройки «Интервальная съемка» и вернуться на экран съемки, нажмите кнопку **MENU**.

- Значок  и заданное количество кадров отображаются на экране съемки.

Интервальная фотосъемка по таймеру



2 Сделайте снимки.

- Съемка заданного количества кадров осуществляется автоматически.
- Значок  станет зеленым, и на экране появится информация о количестве оставшихся кадров.
- Таймлапс съемку отменяет любое из указанных ниже действий: вращение диска выбора режимов, нажатие на кнопку **MENU**, на кнопку , кнопку разблокировки объектива или же подключение к компьютеру с помощью кабеля USB.
- Интервальная фотосъемка по таймеру прекращается после выключения камеры.
- ⓘ Кадры снимаются, даже если изображения не фокусируются в режиме автофокуса. Если вы хотите зафиксировать положение фокуса, снимайте в режиме ручной фокусировки.
- ⓘ [Обзор снимков] (стр. 46) имеет фиксированное значение 0,5 секунд.
- ⓘ Если время задержки перед началом съемки или интервал между снимками установлен равным или больше 1 минуты 31 секунды, экран будет отключаться и камера будет переходить в режим сна при отсутствии каких-либо действий в течение 1 минуты. Камера и монитор включатся автоматически за 10 секунд до начала фотосъемки. Их также можно включить вручную, нажав кнопку спуска.

- ⚠ Камера автоматически устанавливает значение [S-AF] для режима автофокусировки (стр. 76) вместо значений [C-AF] и [C-AF+TR] и значение [S-AF MF] вместо значений [C-AF MF] и [C-AF+TR MF].
- ⚠ Если в качестве режима автофокусировки выбран режим [AF] (стр. 76), наведите фокус для начала съемки, а затем заблокируйте его и начните запись.
- ⚠ Во время таймлапс съемки сенсорное управление недоступно.
- ⚠ Таймлапс съемку нельзя комбинировать с HDR, брекетингом, наложением фокуса, мультиэкспозицией или фильтром Live ND.
- ⚠ Если время зарядки вспышки превышает длительность интервала между снимками, вспышка работать не будет.
- ⚠ Если для [Кол. Кадров] установлено 1000 или больше, параметр [Видео из снимков] имеет значение [Откл.].
- ⚠ Если для [Съемка в супер-HD] установлено значение [Вкл.] (тренога), для [Видео из снимков] устанавливается значение [Откл.].
- ⚠ Если какой-либо из снимков (или несколько) не будет записан правильно, получить видео из снимков будет невозможно.
- ⚠ Если на карте памяти недостаточно места, видео из снимков записано не будет.
- ⚠ В случае недостаточного заряда аккумулятора съемка может завершаться преждевременно. Используйте достаточно заряженную батарею или подключите к камере на время съемки поставляемый в комплекте USB-адаптер переменного тока (стр. 19) или портативный аккумулятор, соответствующий стандарту USB-PD.

Коррекция трапецеидального искривления и регулировка перспективы (Корр. трапец.искр.)

PASMB

Трапецеидальное искривление из-за влияния фокусного расстояния объектива и близости к объекту съемки можно скорректировать или наоборот, усилить, чтобы подчеркнуть эффекты перспективы. Коррекцию трапецеидального искривления можно предварительно просмотреть на мониторе во время съемки. Скорректированное изображение создается на основе немного обрезанного исходного изображения, что слегка повышает эффективный коэффициент масштабирования.

Меню	MENU → α_2 → 2. Прочие функции съемки → Корр. трапец.искр.
------	---

Откл.	Съемка без использования этой функции.
Вкл.	Во время съемки используется функция коррекции трапецеидального искривления.

- Если установлено значение [Вкл.], на экране отображается значок «» и ползунки.







Коррекция трапецеидального искривления



- 1 Выполните кадрирование снимка и отрегулируйте коррекцию трапецеидального искривления, просматривая объект съемки на дисплее.
 - Вращайте передний диск для корректировки искажений по горизонтали, а задний - для корректировки искажений по вертикали.
 - Используйте кнопки Δ ∇ \langle \rangle для выбора расположения рамки обрезки. Направление перемещения рамки отображается стрелкой (Δ).
 - Чтобы отменить изменения, нажмите и удерживайте кнопку \odot .
- 2 Для настройки значений диафрагмы, выдержки и других настроек фотосъемки нажмите кнопку **INFO**.
 - Будут отображены стандартные индикаторы фотосъемки.
 - Значок «» означает, что коррекция трапецеидального искажения включена. Значок отображается зеленым, если настройки коррекции трапецеидального искривления были изменены.
 - Чтобы вернуться к дисплею коррекции трапецеидального искривления, показанному на шаге 1, нажмите на кнопку **INFO** еще раз.

3 Сделайте снимки.

- ① В зависимости от степени коррекции снимки могут выглядеть "зернистыми". Степень коррекции также определяет, какая часть изображения будет увеличена при обрезке, а также то, может ли перемещаться зона обрезки.
- ① В зависимости от степени коррекции может оказаться, что зону обрезки невозможно переместить.

- ⓘ В зависимости от степени проделанной коррекции выбранная мишень автофокуса может оказаться вне дисплея. Если мишень автофокуса выходит за рамки кадра, ее направление будет показано значками , , , или  на дисплее.
- ⓘ Если при фотосъемке выбрано качество изображения [RAW], фотографии записываются в формате RAW+JPEG.
- ⓘ Могут использоваться следующие режимы:
 коллаж в реальном времени, серия фотографий, брекетинг, наложение фокуса, HDR, мультиэкспозиция, фильтр Live ND, коррекция эффекта типа «рыбий глаз», цифровой телеконвертер, запись видеоролика, режимы автофокуса [H-Аф], [H-Аф MF], [H-Аф+TR] и [H-Аф+TR MF] и режимы цвета с арт-фильтрами, пользовательский автоспуск и съемка в супер-HD.
- ⓘ Конвертеры объективов могут не привести к желаемому результату.
- ⓘ Обязательно предусмотрите данные параметра [Стабилизация] для тех объективов, которые не являются частью семейства стандартов 4/3 или микро 4/3 (стр. 141).
 Когда это применимо, коррекция трапецеидального искривления выполняется с использованием фокусного расстояния, предусмотренного в параметрах опции [Стабилизация] (стр. 141) или [Настройка объектива] (стр. 254).

Корректировка искажения типа «рыбий глаз»

(Корр. «рыбий глаз»)

PASMB 







Корректировка искажения, вызванного объективами «рыбий глаз», для придания снимкам вида широкоугольных фотографий. Можно выбрать один из трех уровней коррекции. Одновременно можно выбрать возможность коррекции искажений на снимках, сделанных под водой.

- Эта опция доступна только с совместимыми объективами типа «рыбий глаз».

По состоянию на февраль 2022 года эту функцию можно использовать с объективом M.ZUIKO DIGITAL ED 8mm F1.8 Fisheye PRO.

■ Включение функции «Корр. «рыбий глаз»»

Меню	MENU →  2. Прочие функции съемки → Корр. «рыбий гла»
------	--

- 1 С помощью кнопок   выберите [Корр. "рыбий глаз"], а затем нажмите кнопку .
- 2 С помощью кнопок   выберите [Вкл.] и нажмите кнопку .

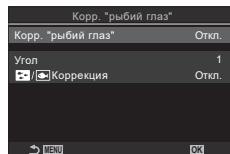

Экран настройки «Корр. «рыбий глаз»»

Откл.	Съемка без использования этой функции.
Вкл.	Во время съемки применяется функция коррекции искажения «рыбий глаз».

- 3 Возвращение на экран настройки «Корр. "рыбий глаз"».

■ Настройка функции «Корр. "рыбий глаз"»

1 Выполните настройку параметров.

- Выберите опцию с помощью кнопок Δ ∇ и нажмите кнопку \odot , чтобы открыть меню настройки.
- После завершения настройки опций нажмите кнопку \odot , чтобы вернуться на экран настройки «Корр. "рыбий глаз"».

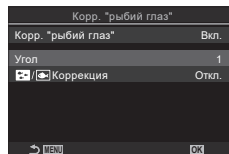

Угол	При коррекции искажения «рыбий глаз» фотография обрезается так, чтобы не было видно затемненных областей. Можно выбрать один из трех вариантов обрезки. [1] / [2] / [3]
/ Коррекция	Выбор того, исправлять ли искажения на снимках, сделанных под водой, в дополнение к коррекции, выполненной с применением функции [Угол]. [Откл.] / [Вкл.]

■ Съемка

1 Чтобы закрыть экран настройки «Корр. "рыбий глаз"» и вернуться на экран съемки, нажмите кнопку **MENU**.

- При включенной коррекции искажения «рыбий глаз» вместе с выбранным вариантом обрезки отображается значок Ⓜ .

Коррекция искажения «рыбий глаз»



2 Сделайте снимки.

- ① Те снимки, для которых выбран формат качества [RAW], будут записаны в формате RAW + JPEG. Коррекция искажения «рыбий глаз» не применяется к изображениям в формате RAW.
- ① На дисплее компенсации искривления «рыбий глаз» не выполняется коррекция контуров при фокусировке.
- ① Выбор мишени автофокуса ограничивается режимами [\blacksquare] одной мишени и [\equiv] малой мишени.
- ① Могут использоваться следующие режимы: съемка коллажа в режиме реального времени, серийная фотография, брекетинг, наложение фокуса, HDR, мультиэкспозиция, фильтр Live ND, коррекция трапециoidalного искривления, работа цифрового телеконвертера, запись видеоролика, съемка в режимах автофокусировки [Н-Аф] [Н-Аф MF], [Н-Аф+TR] и [Н-Аф+TR MF] и съемка с арт-фильтром и с пользовательским автоспуском, а также съемка в супер-HD.

Настройка параметров, связанных со съемкой в режимах с ручной выдержкой / с автоспуском / комбинированной съемки.

Меню	MENU → → 2. Прочие функции съемки → Настройки BULB/TIME/COMP
------	---

1 Выполните настройку параметров.

- Выберите опцию с помощью кнопок Δ ∇ и нажмите кнопку , чтобы открыть меню настройки.

Настройки BULB/TIME/COMP	
Автофок. BULB/TIME	Вкл.
Таймер BULB/TIME	8min
Таймер Live Composite	3часа
Монитор BULB/TIME	-7
Live BULB	Откл.
Live TIME	0.5сек
Настройки комб. съемки	1/2сек

Автофок. BULB/TIME	Позволяет использовать ручную фокусировку в режиме B (ручная выдержка). Во время съемки можно использовать такие приемы, как расфокусирование в ходе экспозиции или фокусирование в конце процесса экспозиции. [Откл.] : отключение функции ручной фокусировки во время экспозиции. [Вкл.] : включение функции ручной фокусировки во время экспозиции.
Таймер BULB/TIME	Укажите максимальную продолжительность съемки с ручной выдержкой / с автоспуском. [30min] / [25min] / [20min] / [15min] / [8min] / [4min] / [2min] / [1min]
Таймер функции коллаж в реал. врем.	Укажите максимальную продолжительность съемки в режиме коллаж в реальном времени. [6часов] / [5час] / [4часа] / [3часа] / [2час] / [1час] / [30min] / [25min] / [20min] / [15min] / [8min] / [4min]
Монитор BULB/TIME	Укажите яркость экрана для режима B (ручная выдержка). [-7] – [±0] – [+7]
Live BULB	Выбор интервала отображения в режиме съемки с ручной выдержкой. Количество временных отрезков обновления ограничено. Выберите [Откл.], чтобы отключить дисплей. [60сек] / [30сек] / [15сек] / [8сек] / [4сек] / [2сек] / [1сек] / [0.5сек] / [Откл.]
Live TIME	Выбор интервала отображения в режиме съемки с автоспуском. Количество временных отрезков обновления ограничено. Выберите [Откл.], чтобы отключить дисплей. [60сек] / [30сек] / [15сек] / [8сек] / [4сек] / [2сек] / [1сек] / [0.5сек] / [Откл.]
Настройки комб. съемки	Задание длительности экспозиции, которая принимается за эталонное значение при выполнении комбинированного фотоснимка. [60сек] / [50сек] / [40сек] / [30сек] / [25сек] / [20сек] / [15сек] / [13сек] / [10сек] / [8сек] / [6сек] / [5сек] / [4сек] / [3.2сек] / [2.5сек] / [2сек] / [1.6сек] / [1.3сек] / [1сек] / [1/1.3сек] / [1/1.6сек] / [1/2сек]

Позволяет менять экспозицию для каждого снимка из серии. Пользователь выбирает шаг изменения и количество снимков. Камера делает серию снимков с разными значениями экспозиции. Камера начинает съемку после нажатия кнопки спуска до конца и заканчивает ее, когда сделает указанное количество снимков.

Меню	MENU → Q2 → 3. Брекети́нг → БКТ AE
------	--

Откл.	Съемка без использования этой функции.
3 кадра 0,3 EV	3 снимка с брекетингом 0,3 EV.
3 кадра 0,5 EV	3 снимка с брекетингом 0,5 EV.
3 кадра 0,7 EV	3 снимка с брекетингом 0,7 EV.
3 кадра 1,0 EV	3 снимка с брекетингом 1,0 EV.
5 кадров 0,3 EV	5 снимка с брекетингом 0,3 EV.
5 кадров 0,5 EV	5 снимка с брекетингом 0,5 EV.
5 кадров 0,7 EV	5 снимка с брекетингом 0,7 EV.
5 кадров 1,0 EV	5 снимка с брекетингом 1,0 EV.
7 кадра 0,3 EV	7 снимка с брекетингом 0,3 EV.
7 кадра 0,5 EV	7 снимка с брекетингом 0,5 EV.
7 кадра 0,7 EV	7 снимка с брекетингом 0,7 EV.

Значок «БКТ» отображается зеленым до тех пор, пока не сделаны все снимки из последовательности брекетинга. Для первого снимка используются текущие параметры экспозиции, затем следуют снимки с меньшей экспозицией, а после них — с большей.

Возможность изменения тех или иных настроек зависит от режима съемки.

P (программная AE)	И диафрагма, и выдержка
A (Автоматическая экспозиция с приорит. диафр-мы)	Выдержка
S (Автоматическая экспозиция с приорит. выдержки)	Диафрагма
M (ручная)	<ul style="list-style-type: none"> • Выдержка (если [ISO] имеет значение, отличное от [Авто]) • Чувствительность ISO (если [ISO] имеет значение [Авто])

- Если функция коррекции экспозиции включена до начала съемки, камера будет изменять значение экспозиции с учетом заданного значения.
- Если изменить опцию, выбранную для параметра [Шаг EV] (стр. 111), изменятся опции, доступные для настройки брекетинга.
- ① Брекетинг по экспозиции нельзя сочетать с брекетингом по вспышке (стр. 181) или с брекетингом фокусировки (стр. 184).

Запись изображений с разным балансом белого (БКТ ББ)

PASMB

Камера изменяет баланс белого для записи серии снимков. Пользователь выбирает цветовые оси и объем брекетинга.

Съемка заканчивается после получения одного снимка. Камера делает один снимок после нажатия кнопки спуска до конца и автоматически обрабатывает его для записи снимков.

Меню	MENU → → 3. Брекетинг → БКТ ББ
------	--

A-B	Выберите объем брекетинга для оси A-B (красный–синий). [Откл.] / [2Шаг 3f] / [4Шаг 3f] / [6Шаг 3f]
G-M	Выберите объем брекетинга для оси G-M (зеленый–фиолетовый). [Откл.] / [2Шаг 3f] / [4Шаг 3f] / [6Шаг 3f]

Для каждой цветовой оси создается три снимка.

Первая копия записывается с текущими настройками баланса белого, для записи второй используется отрицательное значение коррекции, а для записи третьей — положительное.

- Если функция точной настройки баланса белого включена до начала съемки, камера изменяет баланс белого с учетом заданного значения.
- ⚠ Брекетинг по балансу белого нельзя сочетать с арт-брекетингом (стр. 183) или с брекетингом фокусировки (стр. 184).

Запись снимков с разным уровнем вспышки (БКТ FL)

PASMB

Камера делает серию снимков с разным уровнем вспышки (мощностью).

Пользователь устанавливает значение изменения. Камера делает каждый снимок с разным уровнем вспышки при каждом полном нажатии кнопки спуска. Брекетинг прекращается по достижении нужного количества снимков. В режимах серийной съемки камера делает снимки, когда кнопка спуска нажата до конца, и заканчивает съемку, когда получено нужное количество снимков.

Меню	MENU → → 3. Брекетинг → БКТ FL
------	--

Откл.	Съемка без использования этой функции.
3 кадра 0,3 EV	3 снимка с брекетингом 0,3 EV.
3 кадра 0,5 EV	3 снимка с брекетингом 0,5 EV.
3 кадра 0,7 EV	3 снимка с брекетингом 0,7 EV.
3 кадра 1,0 EV	3 снимка с брекетингом 1,0 EV.

Значок «БКТ» отображается зеленым до тех пор, пока не сделаны все снимки из последовательности брекетинга. Для первого снимка используются текущие настройки вспышки, для следующих снимков используется сначала меньшая мощность вспышки, а затем увеличенная.

- ⚠ Если изменить значение параметра [Шаг EV] (стр. 111), также изменится объем брекетинга по вспышке.
 - Если функция коррекции вспышки включена до начала съемки, камера изменяет мощность вспышки с учетом заданного значения.
- ⚠ Брекетинг по вспышке нельзя сочетать с брекетингом по экспозиции (стр. 180) или с брекетингом фокусировки (стр. 184).

Запись снимков с разной чувствительностью ISO (БКТ ISO)

PASMB 

Камера изменяет чувствительность ISO для записи серии снимков. Пользователь выбирает объем брекетинга. Съемка заканчивается после получения одного снимка. Камера делает один снимок, когда кнопка спуска нажата до конца, и автоматически обрабатывает его для записи нужного количества снимков.

Меню	MENU →  2 → 3. Брекетинг → БКТ ISO
------	--

Откл.	Съемка без использования этой функции.
3 кадра 0,3 EV	3 снимка с брекетингом 0,3 EV.
3 кадра 0,7 EV	3 снимка с брекетингом 0,7 EV.
3 кадра 1,0 EV	3 снимка с брекетингом 1,0 EV.

Первая копия записывается с текущими настройками чувствительности ISO, для записи второй копии используется уменьшенное значение, а для записи третьей — увеличенное.

- Если для изменения экспозиции изменяются заданные значения выдержки и диафрагмы, камера изменяет чувствительность ISO с учетом текущего значения экспозиции.
- ❗ Максимальное значение чувствительности, установленное для  ISO-A верх/по умолч], не применяется.
- ❗ В беззвучном режиме съемки для скорости синхронизации вспышки устанавливается значение 1/50 с.
- ❗ Если изменить опцию, выбранную для параметра [Шаг ISO] (стр. 118), опции, доступные для настройки брекетинга, не изменятся.
- ❗ Брекетинг по чувствительности ISO нельзя сочетать с арт-брекетингом (стр. 183) или с брекетингом фокусировки (стр. 184).

Запись копий одного снимка с применением разных арт-фильтров

(АРТ БКТ)

PASMB 

Позволяет создавать несколько копий каждого изображения с применением разных арт-фильтров.

■ Включение функции «Арт-брекетинг»

Меню	MENU → Q ₂ → 3. Бреккетинг → АРТ БКТ
------	---

- 1 С помощью кнопок Δ ∇ выберите [АРТ БКТ] и нажмите кнопку \odot .
- 2 С помощью кнопок Δ ∇ выберите [Вкл.] и нажмите кнопку \odot .

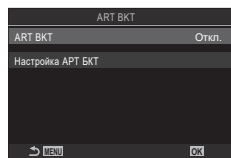

Экран настройки «АРТ БКТ»

Откл.	Съемка без использования этой функции.
Вкл.	Съемка с применением нескольких арт-фильтров.

- 3 Возвращение на экран настройки «АРТ БКТ».

■ Настройка арт-брекетинга

- 1 На экране «АРТ БКТ» выберите [Настройка АРТ БКТ] и нажмите кнопку \odot .
- 2 Выберите арт-фильтр, который будет применяться, и установите рядом с ним «галочку» (✓).
 - Чтобы установить «галочку» (✓), выберите опцию с помощью кнопок Δ ∇ и нажмите кнопку \odot .
Чтобы снять «галочку», нажмите кнопку \odot еще раз.

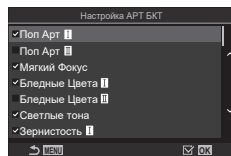

Настройка АРТ БКТ	Выберите нужные арт-фильтры. Также можно выбрать такие режимы цвета, как [Яркий], [Естественный] и [Приглушённый цвет].
-------------------	---

- ⚠ Если применяется большое количество арт-фильтров, запись полученных снимков может занять много времени.
- ⚠ Кроме брекетинга по экспозиции (стр. 180) и уровню вспышки (стр. 181), арт-брекетинг нельзя сочетать ни с какими другими видами брекетинга.

■ Съемка

- 1 Чтобы закрыть экран настройки «АРТ БКТ» и вернуться на экран съемки, нажмите кнопку **MENU**.
- 2 Камера делает один снимок после нажатия кнопки спуска до конца и автоматически создает несколько копий снимка, применяя разные арт-фильтры.

Запись снимков с разным положением фокуса (БКТ фокуса)

PASMB

Камера изменяет фокус для записи серии снимков. Пользователь выбирает шаг изменения и количество снимков. Для съемки всей серии достаточно нажать кнопку спуска один раз. При каждом нажатии кнопки спуска до конца камера делает серию из заданного количества фотографий с разным фокусным расстоянием для каждого снимка. Съемка осуществляется в беззвучном режиме с помощью электронного затвора.

■ Включение функции «БКТ фокуса»

Меню	MENU → Q2 → 3. Брекетинг → БКТ фокуса
------	---

- 1 С помощью кнопок Δ ∇ выберите [БКТ фокуса] и нажмите на кнопку \odot .
- 2 С помощью кнопок Δ ∇ выберите [Вкл.] и нажмите кнопку \odot .

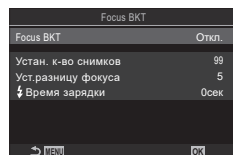

Экран настройки «БКТ фокуса»

Откл.	Съемка без использования этой функции.
Вкл.	Съемка с разным фокусным расстоянием.

3 Возвращение на экран настройки «БКТ фокуса».

■ Настройка брекетинга фокусировки

- 1 Выполните настройку параметров.
 - Выберите опцию с помощью кнопок Δ ∇ и нажмите кнопку \odot , чтобы открыть меню настройки.
 - После завершения настройки нажмите кнопку \odot , чтобы вернуться на экран настройки «БКТ фокуса».

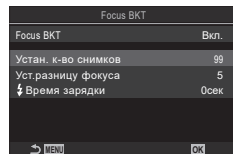

Установленное количество снимков	Позволяет определить количество получаемых снимков с разным фокусным расстоянием. [003] – [999]
Уст.разницу фокуса	Позволяет выбрать значение, на которое изменяется фокус камеры перед каждым снимком. [1] – [10]
⚡ Время зарядки	Выберите, сколько времени камера будет ожидать зарядки вспышки в интервалах между снимками при использовании вспышки, не предназначенной для использования с камерой. [0 сек] / [0.1 сек] / [0.2 сек] / [0.5 сек] / [1 сек] / [2 сек] / [4 сек] / [8 сек] / [15 сек] / [30 сек]

■ Съемка





- 1 Чтобы закрыть экран настройки «БКТ фокуса» и вернуться на экран съемки, нажмите кнопку **MENU**.
 - 2 Нажмите кнопку спуска до конца.
 - Съемка продолжится до тех пор, пока не будет достигнуто заданное количество снимков.
 - Чтобы прервать брекетинг, необходимо снова полностью нажать кнопку спуска затвора.
 - Перед каждым снимком камера изменяет фокусное расстояние на значение, указанное для параметра «Уст.разницу фокуса». Съемка заканчивается, когда фокусное расстояние достигает бесконечности.
- ⓘ Съемка прекращается, если пользователь изменяет масштаб или фокусное расстояние после нажатия кнопки спуска до конца и запуска брекетинга.
 - ⓘ Если для [БКТ фокуса] установлено значение [Вкл.], параметр [Вспышка] в [Настройки беззв.[♥] режима] (стр. 137) имеет значение [Разрешено].
 - ⓘ Брекетинг фокусировки недоступен для объективов, системы стандарта 4/3.
 - ⓘ Брекетинг фокусировки нельзя сочетать с какими бы то ни было другими видами брекетинга.
 - ⓘ Скорость синхронизации вспышки — 1/100 с. При значениях [ISO] больше ISO 16000 скорость синхронизации со вспышкой снижается до 1/50 с.





Функции доступные только в режиме видеоролика

Настройки записи звука (Настройки записи звука)

PASMB 

Отрегулируйте настройки записи звука в ходе видеосъемки. В этой части меню также можно получить доступ к настройкам, которые используются при подключении внешнего микрофона или записывающего устройства.

Меню	MENU →  → 5. Запись звука/Подключение → Настройки записи звука
Громкость записи	Отрегулируйте чувствительность микрофона. Выберите отдельные значения для встроенного стерео-микрофона и внешних микрофонов. [Встроенный ]: отрегулируйте чувствительность встроенного в камеру стерео-микрофона. [-10] - [0] - [+10] [МИК ]: отрегулируйте чувствительность внешних микрофонов, подсоединенных к разъему для микрофона. [-10] - [0] - [+10]
 Огранич. громкости	Камера ограничивает громкость записываемых с помощью микрофона звуков. Используйте эту опцию для того, чтобы автоматически уменьшить уровень звука, если он превышает определенную громкость. [Откл.]: отсутствует ограничение громкости записываемых с помощью микрофона звуков. [Вкл.]: применяется ограничение для громкости записываемых с помощью микрофона звуков.
Уменьш. шума ветра	Уменьшает шум ветра во время съемки. [Откл.]: камера не уменьшает шум ветра во время аудиозаписи. [Низкий] / [Стандартный] / [Высокий]: выбор уровня уменьшения шума ветра.
Частота записи	Выберите формат аудиозаписи. [96 кГц/24 бита]: высококачественная звукозапись. [48 кГц/16 бит]: звукозапись стандартного качества.
 Питание разъема	Отрегулируйте настройки для работы с конденсаторными микрофонами и другими устройствами, потребляющих питание от камеры. [Откл.]: для устройств, которые не нуждаются в питании от камеры (динамические микрофоны общего назначения). [Вкл.]: для устройств, нуждающихся в питании от камеры (конденсаторные микрофоны).

-  Звуки не записываются:
при записи ускоренного или замедленного видеоролика, или если в качестве режима цвета выбрано значение АРТ 7  / АРТ 7  (диорама).
-  Воспроизведение звука возможно только на устройствах, которые поддерживают опции, выбранные для параметра [Частота записи].
-  В видеоролике могут быть записаны звуки, сопровождающие работу камеры. Во избежание этого рабочие звуки камеры можно уменьшить, задав параметру [Реж.Автофок.] (стр. 76) значение [П-Аф], [Рф] или [Pre MF], или же стараться минимально пользоваться кнопками камеры при записи ролика.

Настройка громкости наушников (Громкость наушников)

PASMB 

Меню	MENU →  → 5. Запись звука/Подключение → Громкость наушников
------	---

Громкость наушников	Настройте громкость аудиосигнала, поступающего в наушники.
---------------------	--

Тайм-коды (Настройки тайм-кода)

PASMB 

Позволяет изменять настройки тайм-кода. Тайм-коды используются для синхронизации изображения и звука во время редактирования и т. п. Выберите один из следующих параметров.

Меню	MENU →  → 5. Запись звука/Подключение → Настройки тайм-кода
------	---

Режим тайм-кода	Выбор опции записи с использованием тайм-кода. Рекомендуется использовать тайм-коды, когда требуется строгое соблюдение времени. [DF] : тайм-коды с DF. Настройка тайм-кода для коррекции отклонений от времени записи. [NDF] : тайм-коды без DF. Настройка тайм-кода для коррекции отклонений от времени записи не применяется.
Прямой счет	Настройка увеличения счета времени. [Таймер видео] : счет увеличивается только во время записи. [Своб. таймер] : счет увеличивается непрерывно, в том числе когда запись не осуществляется или камера отключена.
Стартовое время	Выбор стартового времени. [Сброс] : сброс тайм-кода до значения 00:00:00 [Ручной ввод] : ручной ввод тайм-кода. [Текущее время] : использование текущего времени в качестве тайм-кода для текущего кадра 00.

ⓘ Если для параметра [Стартовое время] установлено значение [Текущее время], убедитесь, что камера правильно показывает текущее время.  «Настройка часов (⌚ Настройки)» (стр. 266)

ⓘ Тайм-коды не используются во время записи высокоскоростного видео (стр. 147).

Настройка выхода для HDMI-устройств. Доступны опции для управления с камеры записывающими устройствами HDMI или добавления тайм-кодов для использования во время редактирования видео.

Меню MENU → HDMI → 5. Запись звука/Подключение → HDMI-выход

<p>Режим вывода</p>	<p>[Монитор]: устройство HDMI используется в качестве внешнего монитора. Камера выводит на экран и изображение, и индикаторы. Параметры вывода можно настроить с помощью опции [Настройка HDMI] (стр. 260).</p> <p>[Запись]: устройство HDMI используется как внешнее записывающее устройство. На устройство передается только изображение. Размер кадра и параметры звука настраиваются с помощью элементов управления камеры.</p> <p>[RAW]: на устройство HDMI передаются изображения в формате RAW. Изображения не записываются на установленную в камере карту памяти. Размер кадра и параметры звука настраиваются с помощью элементов управления камеры.</p> <ul style="list-style-type: none"> Камера функционирует в режиме [Монитор], если диск выбора режимов установлен в положение P/A/S/M/B или если на экране отображается меню или изображение.
<p>Сеанс Записи</p>	<p>Камера и внешнее устройство начинают и останавливают запись одновременно.</p> <ul style="list-style-type: none"> Эта опция доступна только с совместимыми устройствами. <p>[Откл.]: функция не используется.</p> <p>[Вкл.]: осуществляется управление внешним устройством.</p>
<p>Тайм-код</p>	<p>Передача тайм-кодов внешнему устройству. Тайм-коды можно настроить с помощью [Настройки тайм-кода] (стр. 187).</p> <p>[Откл.]: передача тайм-кодов внешнему устройству не осуществляется.</p> <p>[Вкл.]: передача тайм-кодов внешнему устройству.</p>

■ Информация о параметре [RAW]

Если выбрано значение [RAW], записываются необработанные изображения, к которым не применяются такие настройки съемки, как коррекция экспозиции и баланс белого.

См. информацию об устройствах HDMI, совместимых с форматом [RAW], на нашем веб-сайте.

- Если выбрано значение [RAW], на экране камеры отображается надпись «HDMI» во время передачи сигналов на устройство HDMI.

① Передаваемые из камеры изображения в качестве [RAW] записываются в формате ProRes RAW.

① Если установлено значение [RAW] и подключено совместимое устройство HDMI, параметр [Режим Цвета] имеет значение [2 OM-Log400].

① Если выбрана опция [RAW], применяются следующие ограничения.

- [Скорость]: можно выбрать только качество [С4К] и [4К]. Видеоролики в режиме ускоренной и замедленной съемки недоступны.
- [Стабилизация]: для выбора доступны только [M-IS Откл.] и [M-IS2].
- Параметр [Цифровой телеконв.] имеет значение [Откл.].
- [Реж.Автофок.] при использовании объектива системы 4/3: для выбора доступны только [Pф] и [Pre MF].

Отображение метки «+» в центре экрана во время записи видео

(Маркер центра)

PASMB 

Во время видеозаписи можно вывести на экран метку «+», чтобы видеть, где находится центр экрана.



Метка «+»

Меню	MENU →  → 6. Помощник при съемке → Маркер центра
Откл.	Метка «+» не отображается.
Вкл.	Метка «+» отображается в центре экрана во время видеозаписи и в режиме готовности к записи видео.

Отображение шаблона «Зебра» на участках высокой яркости во время записи видео (Настр.шаблона «Зебра»)

PASMB

Во время видеозаписи на экран можно добавить шаблоны «Зебра» (полосы) для участков изображения, уровень яркости которых превышает заданное значение. Пользователь может указать два пороговых значения и шаблоны «Зебра» с разными углами.

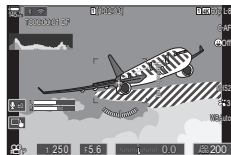

4

Настройки для съемки

■ Отображение шаблонов «Зебра»

Меню	MENU → → 6. Помощник при съемке → Настр.шаблона «Зебра»
------	---

- 1 С помощью кнопок Δ ∇ выберите [Настр. шаблона «Зебра»] и нажмите кнопку \odot .
- 2 С помощью кнопок Δ ∇ выберите [Вкл.] и нажмите кнопку \odot .

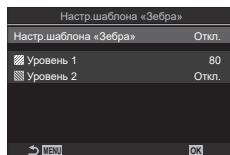

Экран «Настр.шаблона «Зебра»

Откл.	Шаблоны «Зебра» не отображаются.
Вкл.	Во время видеозаписи шаблоны «Зебра» будут отображаться на участках изображения, уровень яркости которых превышает заданное значение. Отображается шаблон , если уровень яркости превышает значение Уровень 1]. Отображается шаблон , если уровень яркости превышает значение Уровень 2]. Шаблон отображается в месте пересечения.



- 3 Возвращение на экран настройки «Настр.шаблона «Зебра»».

■ Настройка функции «Настр.шаблона «Зебра»

1 Выполните настройку параметров.

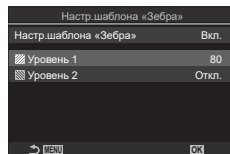
- Выберите опцию с помощью кнопок Δ ∇ и нажмите кнопку \odot , чтобы открыть меню настройки.
- После завершения настройки опций нажмите кнопку \odot , чтобы вернуться на экран настройки «Интервальная съемка».



Уровень 1	Отображается шаблон  если уровень яркости превышает заданное значение.
Уровень 2	Отображается шаблон  , если уровень яркости превышает заданное значение. Установите значение [Откл.], если требуется отображать только один тип шаблона «Зебра».

Отображение красной рамки во время записи видео

(Красн. рамка при \odot REC)

PASMB 

Для быстрого понимания о начале видеозаписи можно добавить на экран внешнюю красную рамку.



Меню	MENU \Rightarrow  \Rightarrow 6. Помощник при съемке \Rightarrow Красн. рамка при \odot REC
Откл.	Красная рамка не отображается.
Вкл.	Красная рамка отображается во время записи видео.

5 Воспроизведение

Отображение информации во время просмотра

Информация о просматриваемом изображении

Базовое представление

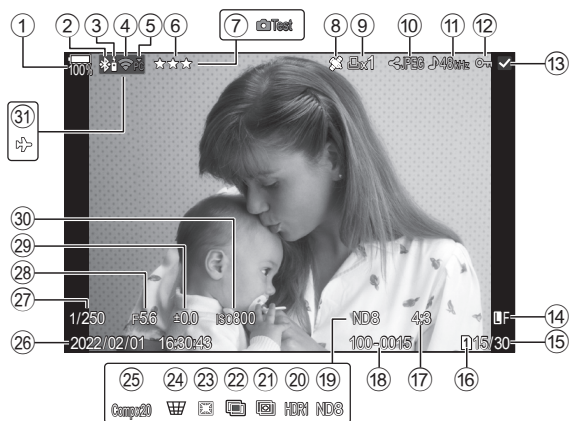

Общее представление

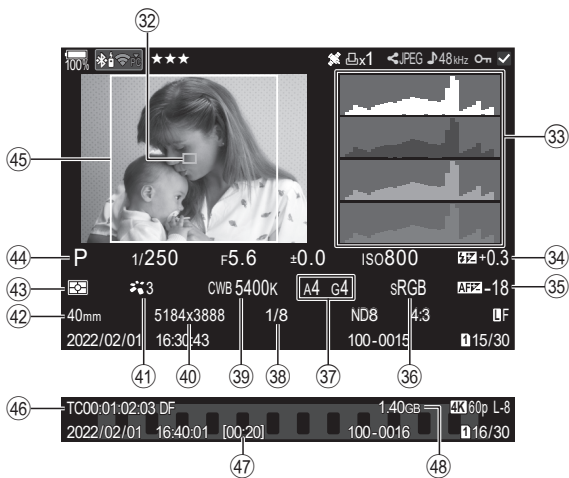

- ① Уровень заряда аккумулятора ... стр. 33
 ② Активное подключение Bluetooth® стр. 269, 288
 ③ Дистанционное управление ... стр. 288
 ④ Подключение к беспроводной сети стр. 270, 276
 ⑤ Активное подключение к компьютеру (Wi-Fi) стр. 276
 ⑥ Оценка стр. 203
 ⑦ Тест Снимок стр. 217
 ⑧ Индикатор данных GPS стр. 275
 ⑨ Порядок печати
 Количество экземпляров стр. 204
 ⑩ Порядок обмена стр. 202
 ⑪ Запись звука стр. 206
 ⑫ Защита стр. 199
 ⑬ Выбранное изображение стр. 203
 ⑭ Качество изображения ... стр. 145, 146
 ⑮ Номер кадра/общее количество кадров
 ⑯ Разъем для воспроизведения ... стр. 250
 ⑰ Соотношение сторон стр. 149
 ⑱ Номер файла стр. 252
 ⑲ Фильтр Live ND стр. 163
 ⑳ Изображение HDR стр. 168
 ㉑ Наложение фокуса стр. 165
 ㉒ Мультиэкспозиция стр. 169
 ㉓ Корр. «рыбий глаз» стр. 177
 ㉔ Коррекц. трапец. искр стр. 176
 ㉕ Комбинированная съемка
 Количество объединенных снимков стр. 58
 ㉖ Дата и время стр. 266
 ㉗ Выдержка стр. 47, 51
 ㉘ Значение диафрагмы стр. 47, 49
 ㉙ Коррекция экспозиции стр. 110
 ㉚ Чувствительность ISO стр. 117
 ㉛ Режим полета стр. 269
 ㉜ Отображение мишени Аф стр. 81
 ㉝ Гистограмма стр. 41
 ㉞ Регулировка интенсивности вспышки стр. 129
 ㉟ Регулировка фокуса стр. 99
 ㊱ Цвет. Простр. стр. 160
 ㊲ Коррекция баланса белого стр. 156, 158
 ㊳ Степень сжатия стр. 145
 ㊴ Баланс белого стр. 155
 ㊵ Подсчет Пикселей стр. 145
 ㊶ Режим Цвета стр. 150
 ㊷ Фокусн. Расс. стр. 113
 ㊸ Режим замера стр. 47
 ㊹ Режим съемки стр. 47
 ㊺ Граница соотношения сторон стр. 149
 ㊻ Тайм-код стр. 187
 ㊼ Время записи видеоролика стр. 342
 ㊽ Размер файла видеоролика стр. 342
 * ㊾ по ㊿ отображаются только при воспроизведении видеоролика.

Переключение отображаемой информации

Кнопка	Кнопка INFO
--------	--------------------

Для переключения информации, отображаемой во время воспроизведения, нажмите кнопку **INFO**.



- ☞ Пользователь может выбрать типы дисплея из трех предложенных вариантов.
 🗨 «Выбор информации, отображаемой при просмотре (▶ Настройки инфо)» (стр. 213)









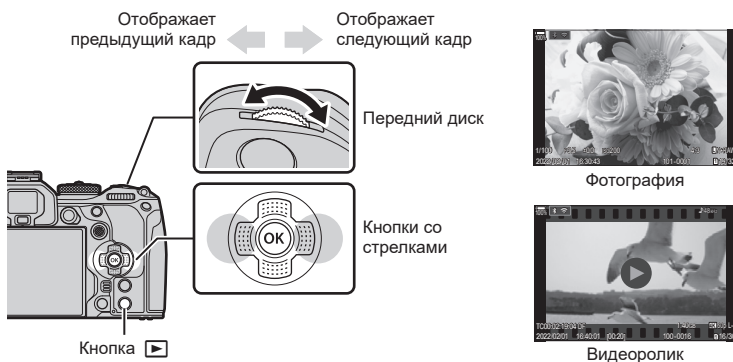



















Просмотр фотографий и видеороликов

Просмотр фотографий





1 Нажмите кнопку .

- Отобразится последняя фотография или видеоролик.
- Выберите нужную фотографию или видеоролик с помощью переднего диска управления или кнопок со стрелками.
- Чтобы вернуться в режим съемки, наполовину нажмите кнопку спуска затвора.





Задний диск 	Увеличение () / Каталог ()
Передний диск 	Предыдущий () / Следующий () Эта операция также доступна в режиме воспроизведения с увеличением.
Кнопки со стрелками (   ) / мульти-selector ( / )	Покадровое воспроизведение: Далее () / назад () / громкость ( ) Просмотр с увеличением: нажмите  для отображения рамки увеличения. Чтобы увеличить изображение в рамке, нажмите кнопку еще раз. Для прокрутки изображения во время просмотра с увеличением используйте кнопки со стрелками     .Просмотр в режиме каталога/календаря: выделение изображения • Действия, выполняемые кнопками     , также можно выполнять с помощью мульти-selector, перемещая его вверх, вниз, влево или вправо.
Кнопка INFO	Просмотр информации об изображении
Кнопка 	Выбор изображения (стр. 203)
Кнопка 	Установить изображению оценку с помощью «звезд» (стр. 203)
Кнопка 	Защита изображения (стр. 199)
Кнопка 	Удаление изображения (стр. 200)





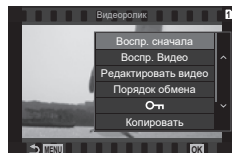

■ Переключение между картами памяти во время просмотра фотографий

- Кнопку  можно использовать для переключения между картами памяти во время воспроизведения. Выберите карту, удерживайте нажатой кнопку  и вращайте передний или задний диск. Это действие не меняет параметры, выбранные для опции [ Настр. гнезда карты] > [Гнездо ] (стр. 250).

Просмотр видеоролика



- 1 Нажмите кнопку .
 - Отобразится последний видеоролик.
- 2 Выберите видеоролик и нажмите кнопку .
 - Откроется меню просмотра.
- 3 Выберите [Воспр. Видео] и нажмите кнопку .
 - Начнется воспроизведение видеоролика.



Для быстрой перемотки вперед и назад используйте кнопки / . Чтобы остановить воспроизведение, нажмите кнопку  еще раз. Во время паузы используйте  для просмотра первого кадра и  — для просмотра последнего. Используйте кнопки /  или передний диск для просмотра предыдущего и следующего кадра. Нажмите кнопку **MENU**, чтобы завершить воспроизведение.

Просмотр отдельных видеороликов

Длинные видеоролики автоматически записываются в виде нескольких файлов, если их размер превышает 4 Гб или время записи больше 3 часов (стр. 63). Файлы можно воспроизводить как один видеоролик.

- 1 Нажмите кнопку .
 - Отобразится последний видеоролик.
- 2 Выведите на экран нужный видеоролик и нажмите кнопку .
 - Откроется меню со следующими параметрами.



[Воспр. сначала]:	воспроизведение видеоролика, сохраненного в виде нескольких файлов, с начала до конца
[Воспр. Видео]:	воспроизведение файлов по отдельности
[Удалить весь ]:	удаление всех частей поделенного видеоролика
[Удаление]:	удаление файлов по отдельности

ⓘ Для воспроизведения видеороликов на компьютере рекомендуем использовать последнюю версию программного обеспечения OM Workspace (стр. 276). Прежде чем запустить программное обеспечение в первый раз, подключите камеру к компьютеру.



ⓘ Видеоролики, для записи которых использовалась функция [Видеокодэк] (стр. 149) со значением [H.265], нельзя просматривать с помощью OM Workspace.

Быстрый поиск фотографий

(просмотр в режиме каталога и календаря)

- В режиме кадрового просмотра поверните задний диск , чтобы перейти к просмотру каталога. Поверните диск еще раз, чтобы перейти к просмотру календаря.
- Поверните задний диск в положение , чтобы вернуться в режим кадрового просмотра.









- Количество кадров для просмотра в режиме каталога можно изменять.
 «Настройка отображения каталога ( Настройки)» (стр. 214)

Увеличение изображения

(Просмотр с увеличением)



После нажатия кнопки  или кнопки, которой назначена функция [Q] (увеличение) (стр. 215), появится рамка увеличения в сфокусированной части изображения или в той части, в которой обнаружен объект. Чтобы увеличить изображение в рамке, нажмите соответствующую кнопку еще раз. Для прокрутки увеличенного изображения в режиме просмотра нажмите  или .

- Настройки рамки увеличения и прокрутки изображения можно изменить.
 «Выбор информации, отображаемой на экране во время просмотра с увеличением ( Настройки инфо)» (стр. 213)
- Для изменения коэффициента масштабирования используйте задний диск.
- Для выхода из режима просмотра с увеличением нажмите кнопку .
- Если включена функция [Опред. лица и глаз], при нажатии кнопки **INFO** отображаемая на экране рамка увеличения переместится на обнаруженное лицо. При просмотре крупного плана обнаруженное лицо будет увеличено.

Воспроизведение с использованием сенсорного управления

Используйте сенсорные элементы управления для масштабирования, прокрутки или выбора изображений для отображения.

- ⚠ Не прикасайтесь к дисплею ногтями и другими острыми предметами.
- ⚠ Выполнению операций с сенсорным экраном могут помешать перчатки или защитная пленка экрана.



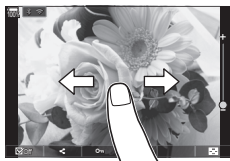

Полнокадровое воспроизведение

■ Отображение предыдущего или следующего изображения

- Двигайте палец влево, чтобы перейти к следующему изображению, или вправо, чтобы перейти к предыдущему.





■ Увеличить

- Слегка коснитесь экрана, и на нем появятся ползунок и значок .
- Дважды коснитесь экрана, чтобы увеличить изображение в соответствии со значением, указанным для параметра [ Q Знач. по умолч.] (стр. 212).
- Двигайте ползунок вверх или вниз для увеличения или уменьшения.
- Для прокрутки отображаемой области увеличенного изображения перемещайте ее пальцем.
- Нажмите , чтобы перейти к просмотру каталога.
- Нажмите , для просмотра календаря.









■ Воспроизведение видеоролика

- Нажмите , чтобы начать просмотр.
- Коснитесь нижней части экрана, чтобы отобразить панель управления, с помощью которой можно прекратить просмотр или изменить громкость.
- Коснитесь центра экрана, чтобы остановить просмотр. Чтобы возобновить воспроизведение, коснитесь дисплея еще раз.
- Перемещая ползунок вниз экрана во время паузы, можно изменить кадр, с которого начнется просмотр после паузы.
- Нажмите , чтобы завершить просмотр.



Просмотр в режиме каталога/календаря

■ Отображение предыдущей или следующей страницы

- Двигайте палец вверх, чтобы перейти на следующую страницу, или вниз, чтобы вернуться на предыдущую.
- Меню сенсорного управления открывается при нажатии  в режиме просмотра каталога. Кнопками  или  выберите количество отображаемых изображений.  «Настройка отображения каталога ( Настройки)» (стр. 214)
- Нажмите  несколько раз, чтобы вернуться к покадровому просмотру.

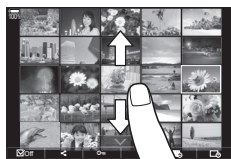









■ Просмотр изображений

- Нажмите на изображение, чтобы просмотреть его в покадровом режиме.

Другие функции

Чтобы открыть сенсорное меню, коснитесь экрана во время покадрового просмотра или нажмите  во время просмотра каталога. Нужную операцию можно выполнить, касаясь значков в сенсорном меню.

	Выберите изображение. Можно выбрать несколько изображений и удалить их одновременно.  «Выбор нескольких изображений (Выбранный порядок, Оценка выбранных, От , Копир Выбр, Удалить Выделенное)» (стр. 203)
	Позволяет выбрать изображения, которые нужно перенести на смартфон.  «Установка очередности переноса изображений (Порядок обмена)» (стр. 202)
	Устанавливает оценку с помощью «звезд».  «Оценка снимков (оценка)» (стр. 203)
	Устанавливает защиту изображения.  «Защита снимков (От)» (стр. 199)

Вращение снимков

(Вращение)

Фотографии можно поворачивать.

- 1 Выведите фотографию на экран и нажмите кнопку **OK**.
- 2 Выберите пункт [Вращение] и нажмите кнопку **OK**.
- 3 Нажмите кнопку **Δ**, чтобы повернуть изображение против часовой стрелки, или кнопку **∇**, чтобы повернуть его по часовой стрелке; изображение поворачивается при каждом нажатии кнопки.
 - Нажмите кнопку **OK**, чтобы сохранить настройки и выйти.
 - Поворот видео и защищенных изображений не поддерживается.

☞ Можно настроить автоматический поворот изображений в портретную ориентацию во время просмотра. **☞** «Автоматический разворот снимков в портретной ориентации при просмотре (**☞**)» (стр. 212)

Функция [Вращение] недоступна, если для параметра [**☞**] выбрано значение [Откл.].

Защита снимков

(Отп)

Защищайте снимки от случайного удаления.

Значок **Отп** (защита)

- 1 Выведите на экран изображение, которое нужно защитить, и нажмите кнопку **Отп**.
 - **Отп** (пиктограмма защиты) будет добавлено на изображение. Чтобы снять защиту, нажмите кнопку **Отп** еще раз.
 - Если отображается незащищенное изображение, удерживайте нажатой кнопку **Отп** и вращайте передний или задний диск, чтобы защитить все изображения, отображаемые во время вращения диска. Ранее защищенные изображения, отображаемые во время вращения диска, не будут затронуты.
 - Если отображается защищенное изображение, можно зажать кнопку **Отп** и повернуть передний или задний диск, чтобы снять защиту со всех изображений, отображаемых во время вращения диска. Незащищенные ранее изображения, отображаемые во время вращения диска, не будут затронуты.
 - Аналогичные операции можно выполнить во время масштабирования воспроизведения или при выборе изображения в режиме каталога.
- ☞ Также можно защитить несколько выбранных изображений. **☞** «Выбор нескольких изображений (Выбранный порядок, Оценка выбранных, **Отп**, Копир Выбр, Удалить Выделенное)» (стр. 203.)
- ⚠ После форматирования с карты памяти будут удалены все данные, включая защищенные изображения.



Копирование изображения

(Копировать)

При наличии свободного места на обеих картах 1 и 2 можно копировать изображения на любую из них.

- 1 Выведите на экран изображение, которое нужно копировать, и нажмите кнопку **OK**.
- 2 Выберите [Копировать] и нажмите кнопку **OK**.
- 3 Можно указать папку назначения.
 - Если выбрано [Назначить], укажите папку назначения.
 - Если папка уже указана, отображается ее название. Чтобы изменить папку, нажмите **▷**.
- 4 Выделите [Да] и нажмите кнопку **OK**.
 - Изображение будет скопировано на другую карту.

☞ Также можно скопировать все изображения с одной карты на другую за раз.

☞ [Копировать все] (стр. 200)

Копировать все изображения на карту

(Копировать все)

Все изображения можно копировать с карты на карту, вставленную в камеру (разъем для карты 1 и 2).

Меню	MENU → ▶ ⇒ 1. Файл → Копировать все
1 → 2	Все изображения копируются с карты, вставленной в разъем 1, на карту, находящуюся в разьеме 2.
2 → 1	Все изображения копируются с карты, вставленной в разъем 2, на карту, находящуюся в разьеме 1.

⚠ Копирование прекращается, если карта назначения заполнена.

⚠ Если картой назначения является SD- или SDHC-карта, видеоролики размером более 4 ГБ не будут скопированы.

Удаление снимков

(Удаление)

- 1 Выведите на экран изображение, которое нужно удалить, и нажмите кнопку **OK**.
- 2 Выберите [Да] и нажмите кнопку **OK**.
 - Изображение будет удалено.



Кнопка **OK**

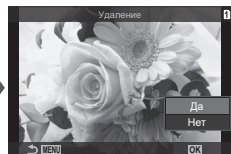

☞ За счет изменения настроек кнопок можно удалять изображения без шага подтверждения. ☞ «Отключение подтверждения удаления (Быстр. Удал)» (стр. 201)

☞ По выбору можно задать удаление обеих копий изображений, записанных в режиме качества RAW+JPEG, только копии в формате JPEG или только копии в формате RAW. ☞ «Настройки удаления RAW+JPEG (RAW+JPEG Удал)» (стр. 201)

Удаление всех снимков

(Удалить все)

Удаление всех снимков. Защищенные снимки не удаляются. Также можно исключить изображения, которым назначена оценка с помощью «звезд» (стр. 203), и удалить все остальные снимки.

Меню	MENU ➔  ➔ 1. Файл ➔ Удалить все
------	---

Удаление	Удаляет все снимки, кроме тех, которые имеют оценку.
Сохран.	Сохраняет снимки, имеющие оценку, и удаляет все остальные снимки.



- Если карты памяти установлены в оба гнезда, нужно будет выбрать гнездо. Выберите гнездо и нажмите кнопку .
- ① Если выбрать [Сохран.] и применить [Удалить все], процесс может занять некоторое время в зависимости от класса скорости карты и количества сохраненных на ней снимков.

Отключение подтверждения удаления

(Быстр. Удал)

Если эта функция включена, при нажатии кнопки  для удаления фотографий или видеороликов камера не будет выводить на экран диалоговое окно подтверждения и просто удалит изображения.

Меню	MENU ➔  ➔ 2. Операции ➔ Быстр. Удал
------	---

Откл.	После нажатия кнопки  отображается диалоговое окно подтверждения.
Вкл.	После нажатия кнопки  диалоговое окно подтверждения не отображается.

Настройки удаления RAW+JPEG

(RAW+JPEG Удал)

Выбор операции, выполняемой при одновременном удалении изображений [RAW+JPEG].

Меню	MENU ➔  ➔ 2. Операции ➔ RAW+JPEG Удал
------	---





JPEG	Удаляются только файлы JPEG.
RAW	Удаляются только файлы RAW.
RAW+JPEG	Удаляются файлы RAW и JPEG.



- ⚙️ Если для удаления изображений [RAW+JPEG] используется функция [Удалить все] (стр. 201) или [Удалить Выделенное] (стр. 203), удаляются и файлы RAW, и файлы JPEG.



Установка очередности переноса изображений



(Порядок обмена)

Изображения, которые нужно перенести на смартфон, можно выбрать заранее.

- 1 Выведите на экран изображение, которое нужно перенести, и нажмите кнопку .
 - Откроется меню просмотра.
- 2 Выберите [Порядок обмена] и нажмите кнопку . Затем нажмите  или .

 Файл видеоролика, размер которого превышает 4 ГБ, недоступен для переноса.
 Выбрать изображения для переноса и заранее установить очередность переноса можно одновременно.  «Выбор нескольких изображений (Выбранный порядок, Оценка выбранных, 0, Копир Выбр, Удалить Выделенное)» (стр. 203), «Передача изображений в смартфон» (стр. 273)

 Изображения для обмена также можно отметить путем назначения функции  кнопке в  Функция (стр. 212).





Нажмите кнопку , если на экране отображается неотмеченное изображение, в режиме кадрового воспроизведения/просмотра каталога/просмотра с увеличением. Если удерживать кнопку  и вращать передний или задний диск, будут отмечены все изображения, отображаемые во время вращения диска. Ранее отмеченные изображения, отображаемые во время вращения диска, не будут затронуты.



Если удерживать кнопку  и вращать передний или задний диск, когда отображается отмеченное изображение, все метки с отмеченных изображений на экране будут сняты. Ранее неотмеченные изображения, отображаемые во время вращения диска, не будут затронуты.

Выбор изображений RAW+JPEG для общего доступа

(RAW+JPEG )

По выбору можно задать перенос изображений, записанных в качестве [RAW+JPEG], в одной из следующих форм: только JPEG-копии, только RAW-копии или обе копии — JPEG и RAW.

Меню	MENU    2. Операции  RAW+JPEG 
JPEG	Будут отмечены только копии в формате JPEG.
RAW	Будут отмечены только копии в формате RAW.
RAW+JPEG	Будут отмечены копии в обоих форматах — RAW и JPEG.

-  Изменение параметра, выбранного для [RAW+JPEG , не влияет на изображения, которые были отмечены ранее.
-  Независимо от выбранного параметра, удаление отметки влечет за собой удаление отметки на обеих копиях.

Установите изображению оценку. Для этого выберите от одной до пяти звезд. Это может пригодиться для сортировки и поиска изображений с помощью OM Workspace и других инструментов.

Кнопка

Кнопка ★

Если у снимка отсутствует оценка, при нажатии кнопки ★ этому изображению будет поставлена оценка. Количество звезд будет соответствовать установленному ранее значению.

Если у снимка есть оценка, при нажатии кнопки ★ оценка будет аннулирована. Чтобы изменить количество звезд, вращайте передний или задний диск, удерживая при этом кнопку ★.

❗️ Оценку можно поставить только фотоснимкам.

❗️ Если запись снимка осуществлялась в качестве [RAW+JPEG], файлам в формате RAW и JPEG будет назначена одинаковая оценка.

❗️ Оценку нельзя устанавливать для защищенных изображений.

❗️ Оценку нельзя устанавливать изображениям, которые были получены с помощью другой камеры.

Выбор количества звезд, используемых для оценки

(Настройки оценки)

Пользователь может выбрать количество звезд, которые будут отображаться для выставления оценки.

Меню

MENU →  → 3. Дисплеи → Настройки оценки

1 Выберите количество звезд, которое будет отображаться для оценки снимков, и установите напротив него «галочку» (✓).

- Чтобы установить «галочку» (✓), выберите опцию с помощью кнопок Δ ∇ и нажмите кнопку \odot .
Чтобы снять «галочку», нажмите кнопку \odot еще раз.

❗️ Если «галочка» (✓) не установлена, выставление оценки невозможно.

❗️ Изменение настройки [Настройки оценки] не влияет на установленную ранее оценку снимков.

Выбор нескольких изображений (Выбранный порядок, Оценка выбранных, Оп, Копир Выбр, Удалить Выделенное)

Можно выбрать несколько изображений, к которым следует применить функции [Выбранный порядок], [Оценка выбранных], [Оп], [Копир Выбр] или [Удалить Выделенное].

1 Выведите на экран изображение, которое нужно выбрать, и нажмите кнопку \checkmark .

- Изображение будет выбрано и отмечено «галочкой» ✓.
Чтобы отменить выбор, нажмите кнопку еще раз.
- Изображение можно выбрать в режиме покадрового воспроизведения и просмотра каталога.

2 Нажмите кнопку , чтобы открыть меню, и выберите [Выбранный порядок], [Оценка выбранных], [**Отп**], [Копир Выбр] или [Удалить Выделенное].

- Если отображается неотмеченное изображение, можно нажать кнопку  и повернуть передний или задний диск для выбора всех изображений, отображаемых во время вращения диска. Ранее отмеченные изображения, отображаемые во время вращения диска, не будут затронуты.
- Если отображается отмеченное изображение, можно нажать кнопку  и повернуть передний или задний диск для отмены выбора всех изображений, отображаемых во время вращения диска. Ранее неотмеченные изображения, отображаемые во время вращения диска, не будут затронуты.

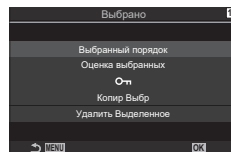









Порядок печати

(DPOF)

Цифровой порядок печати можно сохранять на карте памяти в виде списка снимков, предназначенных для печати, с указанием необходимого количества экземпляров. Фотографии можно напечатать в центре полиграфии, который работает с форматом DPOF. Карта памяти необходима для создания порядка печати.

■ Настройка порядка печати

Меню	MENU →  → 1. Файл → 
	<p>Кнопками   выберите кадр, который нужно напечатать, затем кнопками   выберите количество экземпляров. Чтобы отложить несколько фотографий для последующей печати, повторите этот шаг. Нажмите кнопку , когда все снимки будут выбраны, и затем выберите формат даты и времени.</p> <p>[Нет]: печать фотографий осуществляется без указания даты и времени. [Дата]: во время печати на фотографии наносится дата съемки. [Время]: во время печати на фотографии наносится время съемки.</p>
 BCE	<p>Выберите эту опцию, если нужно установить порядок печати для всех снимков. Выберите формат даты и времени.</p> <p>[Нет]: печать фотографий осуществляется без указания даты и времени. [Дата]: во время печати на фотографии наносится дата съемки. [Время]: во время печати на фотографии наносится время съемки.</p>

 В процессе печати данную настройку изменить нельзя.

■ Настройка порядка печати

Установка	Установка порядка печати. Настройки применяются к снимкам, которые сохраняются на выбранную карту.
Отмена	Порядок печати не устанавливается.

ⓘ Нельзя использовать камеру для изменения порядка печати, созданного на другом устройстве. После создания нового порядка печати имеющийся порядок печати, созданный на другом устройстве, удаляется.

ⓘ Порядок печати не может включать изображения в формате RAW или видеоролики.

Сброс защиты/порядка обмена/порядка печати/оценки у всех изображений (Сброс всех изображений)

Пользователь может сбросить защиту/порядок обмена/порядок печати/оценку одновременно у всех изображений на карте в одном гнезде.

Меню	MENU ⇒  ⇒ 1. Файл ⇒ Сброс всех изображений
------	--

Сброс порядка печати	Сброс порядка печати у всех изображений.
Защита сброса	Сброс защиты у всех изображений.
Сброс порядка обмена	Сброс порядка обмена у всех изображений.
Сброс оценки	Сброс оценки у всех изображений.

- Если карты памяти установлены в оба гнезда, нужно будет выбрать гнездо. Выберите гнездо и нажмите кнопку . Появится экран подтверждения.
- ⓘ При наличии большого количества изображений с оценкой выполнение функции [Сброс оценок] займет много времени.

Добавление звуковой заметки



Можно добавить звуковую заметку к снимкам с помощью стереомикрофона или приобретаемого отдельно внешнего микрофона. Звуковые заметки заменяют текстовые заметки к снимкам. Продолжительность звуковой заметки составляет не более 30 с.

- 1 Выведите на экран изображение, к которому нужно добавить аудиозапись, и нажмите кнопку .
 - Запись звука недоступна для защищенных изображений.
- 2 Выберите и нажмите кнопку .
 - Чтобы выйти без добавления заметки, выберите [Нет].

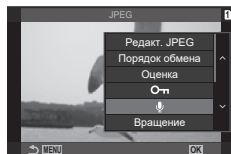

- 3 Выберите Старт и нажмите , чтобы начать запись.
- 4 Нажмите кнопку , чтобы закончить запись.
 - Фотографии, сопровождающиеся звуковыми заметками, отмечены значком и индикаторами, которые показывают частоту записи.
 - Для удаления заметки выберите [Удаление] на шаге 3.



Запись звуковой заметки осуществляется с той же частотой, что и запись видеоролика. Для выбора частоты можно использовать [Настройки записи звука] (стр. 186).

■ Воспроизведение аудиозаписи

Воспроизведение начинается автоматически, когда на экран выводится фотография со звуковой заметкой. Регулировка звука:

- 1 Откройте изображение, звук которого необходимо воспроизвести.
- 2 Нажмите или .
 - Кнопка : увеличить громкость.
 - Кнопка : уменьшить громкость.



Создание ретушированных изображений. Если снимки сделаны в формате RAW, вы можете отрегулировать рабочие настройки, такие как режим цвета или баланс белого, в момент съемки фото (в том числе и арт-фильтры). В случае формата JPEG можно делать простые редакторские действия, такие как обрезка или изменение размера.

<p>Редакт. RAW</p>	<p>Ретушь снимков и сохранение полученных копий в формате JPEG (стр. 207). Доступны следующие параметры: [Текущий]: сохранение снимка с текущими параметрами, выбранными на камере. [Польз.1]/[Польз.2]: изменение настроек и предварительный просмотр результата на экране. Настройки сохраняются как [Польз.1] или [Польз.2]. [АРТ БКТ]: камера создает несколько JPEG-копий каждого изображения — по одному для каждого выбранного арт-фильтра. Выберите один или несколько фильтров и примените их к одному или нескольким изображениям.</p>
<p>Редакт. JPEG</p>	<p>Ретушь снимков JPEG и сохранение полученных копий в формате JPEG (стр. 208).</p>

Ретуширование снимков в формате RAW (Редакт. RAW)

[Редакт. RAW] можно использовать для настройки следующих параметров. Эти параметры также применяются, если выбрано значение [Текущий].

Качество изображения	Средние тона
Режим Цвета	Света
Цвет/насыщенность (Создание цвета)	Соотношение сторон
Цвет (Частичный Цвет)	Подавление шума при высокой ISO
Баланс белого	Цвет. Простр.
Цветовая температура	Коррекция трапецеидального
Коррекция экспозиции	искривления
Тени	

- ⓘ Параметр [Цвет. Простр.] имеет фиксированное значение [sRGB], если в режиме цвета выбран арт-фильтр.
- ⓘ Снимки в формате RAW невозможно ретушировать, если: на карте памяти недостаточно места или снимок был сделан с помощью другой камеры.

1 Выведите на экран изображение, которое нужно отредактировать, и нажмите кнопку **OK**.



2 С помощью кнопок **Δ** **∇** выберите [Редакт. RAW] и нажмите кнопку **OK**.

- Отобразится меню редактирования.

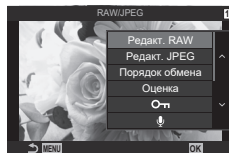

3 Кнопками $\Delta \nabla$ выберите нужные элементы.

- Для того чтобы применить текущие настройки камеры, выберите [Текущий] и нажмите кнопку \odot . Будут применены текущие настройки.
 - Кнопками $\Delta \nabla$ выберите [Да] и нажмите кнопку \odot для записи созданного изображения.
- В меню [Польз.1] или [Польз.2] выберите нужный параметр и нажмите \triangleright , затем измените настройки следующим образом:
 - Откроется меню ретуширования. Для выделения параметров используйте кнопки $\Delta \nabla$, а для выбора — кнопки $\triangleleft \triangleright$. Повторяйте до тех пор, пока не будут выбраны все нужные параметры. Нажмите кнопку \odot для предварительного просмотра результата.
 - Нажмите на кнопку \odot , чтобы подтвердить настройки. Будет выполнена обработка изображения.
 - Кнопками $\Delta \nabla$ выберите [Да] и нажмите кнопку \odot для записи созданного изображения.
- Выделите [ART Брекет.] и нажмите \triangleright для отображения списка арт-фильтров. Выделите арт-фильтры и нажмите кнопку \odot , чтобы их выбрать или отменить выбор; выбранные фильтры будут отмечены значком \checkmark . По окончании выбора фильтров для возврата на предыдущий экран нажмите кнопку MENU.
 - Нажмите кнопку \odot , чтобы записать изображение после обработки с применением выбранного арт-фильтра.



4 Чтобы создать дополнительные копии оригинала, выберите опцию [Сброс] и нажмите кнопку \odot . Для выхода из меню без создания копий выделите [Нет] и нажмите кнопку \odot .

- При выборе опции [Сброс] отображается меню редактирования. Повторите процесс, начиная с шага 3.



Ретуширование снимков в формате JPEG (Редакт. JPEG)

Меню [Редакт. JPEG] включает следующие опции.

Осв. Теней	Делает освещенные сзади объекты более яркими.
Исправление красных глаз	Уменьшает эффект красных глаз на снимках, сделанных со вспышкой.
	Обрезка изображений. Размер обрезки регулируется передним или задним диском управления, а расположение — стрелками $\Delta \nabla \triangleleft \triangleright$.
Пропорции	Измените пропорции кадра со стандартных 4:3 на [3:2], [16:9], [1:1] или [3:4]. Выбрав отношение сторон, воспользуйтесь панелью стрелок, чтобы переместить рамку обрезки.
Черно-белое изображение	Создает черно-белую копию текущего изображения.
Сепия	Создает копию текущего изображения в оттенках сепии.
Насыщен.	Регулирует насыщенность цветов. Результаты можно предварительно просмотреть на дисплее.



Создает копию размером 1280 × 960, 640 × 480 или 320 × 240 пикселей.
Изображения с соотношением сторон, отличным от стандартного 4:3, будут преобразованы к размерам, наиболее близким к выбранной опции.

- ⚠ Коррекция красных глаз может не сработать в зависимости от изображения.
- ⚠ Редактирование изображений в формате JPEG невозможно в следующих случаях: если снимок обработан на компьютере; при нехватке места на карте памяти; если изображение было записано на другой камере.
- ⚠ Нельзя изменить размер изображения (кнопкой ) так, чтобы оно стало больше исходного.
- ⚠ Размер некоторых изображений нельзя изменить.
- ⚠ Опции [] (обрезка) и [Пропорции] можно использовать только для редактирования изображений с соотношением сторон 4:3 (стандарт).



1 Выведите на экран изображение, которое нужно отредактировать, и нажмите кнопку .





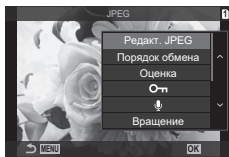







2 С помощью кнопок   выберите [Редакт. JPEG] и нажмите кнопку .

- Отобразится меню редактирования.



3 Выделите элементы кнопками   и нажмите кнопку .

- Результат можно предварительно просмотреть на дисплее. Если для выбранного элемента отображается несколько опций, для выбора используйте кнопки  .
- Если выбрано [, размер обрезки можно изменить с помощью дисков, а расположение — стрелками  .
- Если выбрано [Пропорции], для выбора параметра используйте  , а затем выберите расположение с помощью    .

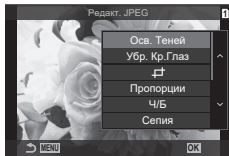

4 Кнопками   выделите [Да] и нажмите кнопку .

- Новая копия будет сохранена с выбранными параметрами, и камера вернется на экран просмотра.

Выполняется наложение существующих снимков в формате RAW для создания нового изображения. В наложение можно включать до 3 изображений.

Результаты можно модифицировать путем регулирования яркости (усиления) отдельно для каждой картинки.

- Наложение сохраняется в формате, выбранном в данный момент для качества изображения. Наложения, созданные с качеством изображения [RAW], сохраняются в формат RAW, а сохранение в формат JPEG применяется для опций качества, выбранных для [☑️-2] (стр. 145).
- Сохраненные в формате RAW наложения можно объединять с другими изображениями в формате RAW, создавая таким образом наложения из 4 и более изображений.

- 1 Выведите на экран изображение, которое нужно отредактировать, и нажмите кнопку **OK**.
- 2 Воспользуйтесь кнопками **Δ ▽** для выбора опции [Наложение] и нажмите кнопку **OK**.
- 3 Выберите количество накладываемых изображений и нажмите кнопку **OK**.
- 4 Воспользуйтесь кнопками **Δ ▽ <|>** для выбора изображений в формате RAW, которые вы будете накладывать друг на друга.
 - Выбранные изображения будут отмечены «галочкой» - значком «☑️». Чтобы отменить выбор, снова нажмите на кнопку **OK**.
 - Общее изображение будет отображено, если выбрать столько изображений, сколько было задано на шаге 3.
- 5 Отрегулируйте увеличение параметров каждого из накладываемых изображений.
 - Воспользуйтесь кнопками **<|>** для выбора изображения и кнопками **Δ ▽** для регулирования увеличения параметров.
 - Увеличение параметров можно регулировать в пределах коэффициентов 0,1–2,0. Проверьте результаты на мониторе.
- 6 Нажмите на кнопку **OK** и отобразите диалог подтверждения.
 - Выберите [Да] и нажмите кнопку **OK**.

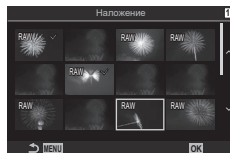

Обрезка выбранных кадров из видеороликов. Видеоролики можно обрезать неоднократно и создавать файлы, содержащие только тот видеоматериал, который вам нужен.

🔒 Эта опция доступна только в случае видеороликов, записанных с помощью камеры.

- 1 Выведите на экран видеоролик, который нужно отредактировать, и нажмите кнопку **OK**.
- 2 Выберите [Редактировать видео] и нажмите кнопку **OK**.
- 3 С помощью кнопок **Δ** **∇** выберите [Обрезка видео] и нажмите кнопку **OK**.
 - Вам будет предложено выбрать, каким образом сохранить отредактированное видео.
[Нов. Файл]: обрезанный видеоролик будет сохранен в виде нового файла.
[Перезапись]: существующий видеоролик будет перезаписан.
[Нет]: выход без обрезки видеоролика.
 - Если видеоролик защищен, нельзя выбрать опцию [Перезапись].
- 4 Выделите нужный параметр и нажмите кнопку **OK**.
 - Перед вами откроется дисплей редактирования.
- 5 Выполните обрезку видеоролика.
 - Воспользуйтесь кнопкой **Δ**, чтобы пропустить первый кадр, и кнопкой **∇**, чтобы пропустить последний.
 - С помощью переднего или заднего диска или кнопки **◀** выделите последний кадр участка съемки, который вы хотите вырезать, и нажмите кнопку **OK**.
 - С помощью переднего или заднего диска или кнопки **▶** выделите последний кадр участка съемки, который вы хотите вырезать, и нажмите кнопку **OK**.
- 6 Выделите [Да] и нажмите кнопку **OK**.
 - Отредактированный видеоролик будет сохранен.
 - Чтобы выбрать другой участок фильма, выделите [Нет] и нажмите кнопку **OK**.
 - Если выбрана опция сохранения [Перезапись], вам предложат выбрать, будете ли вы еще вырезать какие-либо участки съемки. Чтобы продолжить обрезку видеоролика, выберите [Продолжить] и нажмите кнопку **OK**.

Создание стоп-кадров

(Стоп-кадр)

Сохраняет неподвижную копию выбранного кадра.

🔒 Эта опция доступна только для видеороликов в формате [4K], записанных с помощью камеры.





- 1 Выведите на экран видеоролик, который нужно отредактировать, и нажмите кнопку **OK**.
- 2 Выберите [Редактировать видео] и нажмите кнопку **OK**.
- 3 С помощью кнопок **Δ** **∇** выберите [Стоп-кадр] и нажмите кнопку **OK**.
- 4 Используйте кнопки **◀** **▶** для выбора кадра, который будет сохранен как отдельное изображение, и нажмите кнопку **OK**.
 - В камере будет сохранена статичная копия выбранного кадра.
 - Для перемотки назад используйте кнопку **Δ**, а для перемотки вперед — кнопку **∇**. Шаг перемотки зависит от длины видеоролика.

Изменение роли кнопки () во время просмотра

  Функция)

Выбор роли кнопки  () во время просмотра.



Меню	MENU →  → 2. Операции →   Функция
------	---

  Функция	 : создание или изменение "порядка обмена" путем маркировки изображений для их загрузки на смартфон.  : выбор нескольких изображений.
---	--

Изменение ролей переднего и заднего дисков во время просмотра

 Функции диска)

Выберите функции, выполняемые передним и задним дисками во время просмотра.



Меню	MENU →  → 2. Операции →  Функции диска
------	---

	Увеличение или уменьшение масштаба изображения или переключение на экран каталога во время просмотра.
Пред/След	Просмотр следующего или предыдущего изображения.

Выбор коэффициента масштабирования при просмотре

 Знач. по умолч.)

Выбор исходного коэффициента масштабирования при воспроизведении зума (воспроизведение крупным планом).

Меню	MENU →  → 2. Операции →  Знач. по умолч.
------	---

Недавнее	Масштабирование с последним по времени выбранным коэффициентом.
Равноценное	Изображения отображаются с коэффициентом масштабирования 1:1. Значок  появляется на мониторе.
×2, ×3, ×5, ×7, ×10, ×14	Выбор начального коэффициента масштабирования.

Автоматический разворот снимков в портретной ориентации при просмотре



Настройка автоматического разворота снимков в портретной ориентации при просмотре на камере.

Меню	MENU →  → 3. Дисплеи → 
------	--

Вкл.	Автоматический разворот изображения во время просмотра.
Откл.	Автоматический разворот изображения не выполняется при просмотре.

Выбор информации, отображаемой при просмотре

(▶) Настройки инфо

Выбор информации, которая отображается при просмотре. Нажимая кнопку INFO во время просмотра, можно переключаться между выбранными представлениями.

Меню	MENU → ▶ → 3. Дисплеи → ▶) Настройки инфо
------	--

- 1 Выберите тип дисплея и установите напротив него «галочку» (✓).
 - Чтобы установить «галочку» (✓), выберите опцию с помощью кнопок Δ ▽ и нажмите кнопку OK.
 - Чтобы снять «галочку», нажмите кнопку OK еще раз.

Только Фото	Отображается только изображение.
Основное	Отображается минимальная информация.
Общее	Отображается полная информация, включая условия съемки, и гистограмма (стр. 192).

Выбор информации, отображаемой на экране во время просмотра с увеличением

(▶) Q Настройки инфо

После увеличения изображения выберите дисплей с помощью  или кнопки, которой назначена функция [Q] (увеличение) (стр. 215).



- ⓘ Если снять «галочки» у всех опций, то увеличить изображение с помощью  или кнопки, которой назначена функция [Q] (увеличение), невозможно.



Меню	MENU → ▶ → 3. Дисплеи → ▶) Q Настройки инфо
------	--

- 1 Выберите тип дисплея и установите напротив него «галочку» (✓).
 - Чтобы установить «галочку» (✓), выберите опцию с помощью кнопок Δ ▽ и нажмите кнопку OK.
 - Чтобы снять «галочку», нажмите кнопку OK еще раз.





Увеличить кадр	Отображает рамку увеличения.
Увеличить бегунок	Позволяет прокручивать экран в режиме просмотра с увеличением.

Настройка отображения каталога (Настройки)

Позволяет изменять количество кадров, отображаемое на дисплее каталога, а также определять использование представления календаря.

Меню	MENU →  → 3. Дисплей →  Настройки
------	--

- 1 Выберите тип дисплея и установите напротив него «галочку» (✓).
 - Чтобы установить «галочку» (✓), выберите опцию с помощью кнопок Δ ∇ и нажмите кнопку \odot .
Чтобы снять «галочку», нажмите кнопку \odot еще раз.



 4 /  9 /  25 /  100	Выбор количества кадров, отображаемых на экране просмотра каталога.
Календарь	Снимки отображаются в календаре.

Функции для настройки элементов управления камеры





























Изменение функций кнопок (Настройки кнопок)

PASMB





Кнопкам можно назначать другие действия вместо уже имеющихся у них функций.

Функции, назначенные с помощью настройки [ Функция Кнопки], действуют только при фотосъемке. Функции, назначенные с помощью настройки [ Функция Кнопки], действуют в режиме  (видеоролик).

■ Настраиваемые элементы управления

Значок	Кнопка	Функция по умолчанию	
			
	Кнопка 	 (коррекция экспозиции)	
	Кнопка 	 (Съемка в супер-HD)	 REC (запись видео)
	Кнопка ISO	Чувствительность ISO	
	Кнопка AF-ON	AF-ON	
	Кнопка AEL	AEL	
	Кнопка 	 (выбор способа отображения)	
	Кнопки со стрелками	Откл.*1	
	Кнопки со стрелками  (вправо)*2	MF (переключение Аф/Рф)	
	Кнопки со стрелками  (вниз)*2	ББ (баланс белого)	
	Кнопка «Баланс белого по эталону»	 (баланс белого по эталону)	Конт.коррект.
	Кнопка Репетира	Репетир	Увеличить
PВН 	Кнопка  на приобретаемом отдельно держателе аккумулятора	 (коррекция экспозиции)	
PВН 	Кнопка ISO на приобретаемом отдельно держателе аккумулятора	Чувствительность ISO	
PВН 	Кнопка AF-ON на приобретаемом отдельно держателе аккумулятора	AF-ON	
	Кнопка Fn на объективе	АФ Стоп	

*1 По умолчанию функции кнопкам со стрелками не назначаются.

*2 Для того чтобы использовать кнопки со стрелками  и  в соответствии с назначенными им функциями, выберите для [] (кнопка со стрелками) значение [Быстр. функц.].

Панель управления Super	➔ Функция Кнопки / Функция Кнопки
Меню	MENU ➔ ➔ 1. Операции ➔ Настройки кнопок ➔ Функция Кнопки MENU ➔ ➔ 1. Операции ➔ Настройки кнопок ➔ Функция Кнопки

- 1 Выделите нужный элемент управления с помощью кнопок со стрелками Δ ∇ и нажмите кнопку .
- 2 Выделите функцию с помощью кнопок Δ ∇ \triangleleft \triangleright и нажмите кнопку , чтобы назначить эту функцию выбранному элементу управления.













■ Доступные действия







«Только »: это действие доступно только в меню [Функция Кнопки].





«Только »: это действие доступно только в меню [Функция кнопки].

























Доступные функции различаются в зависимости от кнопки.











Действия	Функция
REC (запись видео)	Элемент управления функционирует как кнопка записи видеоролика. Нажатие запускает или останавливает запись.
Репетир (Только)	Фиксирует выбранную величину диафрагмы. Это позволяет оценить глубину поля резкости. При нажатии этой кнопки диафрагма прикрывается до текущего выбранного значения. Параметры репетира можно выбрать с помощью пункта [Блокир.] в (стр. 232).
(баланс белого по эталону)	Позволяет замерять величину для баланса белого по эталону (стр. 157). Для того чтобы выполнить замер баланса белого во время фотосъемки, поместите в кадр эталонный объект (лист белой бумаги или что-то подобное), нажмите и удерживайте элемент управления, а затем нажмите кнопку спуска. После этого отобразится список параметров баланса белого по эталону, из которого можно выбрать место для сохранения нового значения. Для того чтобы выполнить замер баланса белого во время записи видеоролика, поместите в кадр эталонный объект (лист белой бумаги или что-то подобное) и нажмите кнопку. После этого отобразится список параметров баланса белого по эталону, из которого можно выбрать место для сохранения нового значения.
Выбор Зоны Аф ($[:::]$)	Можно выбирать режим (стр. 81) и расположение мишени Аф (стр. 80). Нажмите элемент управления для просмотра окна выбора мишени Аф. С помощью переднего или заднего диска выберите режим мишени Аф, используйте мультиселектор или кнопки со стрелками, чтобы выбрать расположение мишени Аф. • Элементы управления для данного действия можно изменить. «Выбор мишени Аф ($[:::]$)Выбор настроек экрана» (стр. 103)
$[:::]$ База ($[:::]$)НР (начальное положение Аф) (только)	Вызов ранее сохраненных настроек «начального положения» для [Реж. мишени Аф] и [Мишень Аф]. Настройки начального положения сохраняются с помощью пункта [$[:::]$ Уст. Дом] (стр. 102). • Можно сохранять отдельные начальные положения для вертикальной и горизонтальной ориентации. «Соответствие выбора мишени Аф ориентации камеры (Ориентация компон. $[:::]$)» (стр. 101)























Действия	Функция
Рф (MF) (переключение Аф/Рф)	Реализует переключение между Аф и Рф. При первом нажатии выбирается Рф, повторное нажатие выполняет возврат к предыдущему режиму. Режим фокусировки можно также выбирать, удерживая эту кнопку нажатой и вращая диск.
RAW  (качество RAW) (Только )	Если параметр [ ] имеет значение JPEG, после нажатия кнопки качество изменяется на RAW+JPEG. Если параметр [ ] имеет значение RAW или RAW+JPEG, настройка не изменяется. Помимо этого можно настроить качество изображения, удерживая эту кнопку нажатой и вращая диск
Тест Снимок ( Тест) (Только )	Позволяет сделать тестовый снимок. Можно просматривать результаты действия выбранных настроек на фактическом фотоснимке. Если удерживать элемент управления нажатым при нажатии кнопки спуска, можно просматривать полученный результат, но снимок не будет сохраняться на карту памяти.
Польз. режим C1–C4 (Только )	Вызовите настройки выбранного пользовательского режима. Нажмите элемент управления один раз, чтобы вызвать сохраненные настройки, нажмите его еще раз, чтобы восстановить настройки, которые действовали ранее (стр. 62). Элемент управления продолжает выполнять данную функцию, после того как с помощью диска выбора режимов выбран пользовательский режим.
Комп. экспозиции ()	Позволяет настраивать экспозицию. Удерживайте нажатым элемент управления и вращайте передний или задний диск. Или нажмите эту кнопку для вызова настроек, а затем вращайте диски. Доступные настройки зависят от режима съемки: [P]: с помощью переднего или заднего диска или кнопок со стрелками <D> установите коррекцию экспозиции. Кнопками Δ ∇ выполните переключение программы. [A]: с помощью переднего или заднего диска или кнопок со стрелками <D> установите коррекцию экспозиции. Кнопками Δ ∇ настройте диафрагму. [S]: с помощью переднего или заднего диска или кнопок со стрелками <D> установите коррекцию экспозиции. Кнопками Δ ∇ настройте выдержку. [M]:* с помощью заднего диска или кнопок со стрелками Δ ∇ установите величину выдержки. С помощью переднего диска или кнопок <D> установите диафрагму. [B]: с помощью заднего диска или кнопок со стрелками Δ ∇ выполните переключение между съемкой с ручной выдержкой по времени и комбинированной фотосъемкой в реальном времени. С помощью переднего диска или кнопок <D> настройте диафрагму. * С информацией о настройке выдержки, когда для параметра [ISO] установлено значение [Авто] (стр. 117), можно ознакомиться в разделе «Настройка коррекции экспозиции» (стр. 111).
Цифровой телеконв. ( : Q 2x /  : Q 1.4x)	Позволяет включать или выключать цифровой телеконвертер (стр. 172). Первое нажатие приводит к увеличению масштаба, а повторное к его уменьшению. Цифровой телеконвертер можно включать и выключать даже во время записи видеоролика. Во время записи видеоролика отображается рамка вокруг участка, который будет увеличен.

Действия	Функция
Корр. трапец. искр. (⌘) (Только )	Нажатие элемента управления позволяет просматривать настройки (стр. 176). После изменения настроек нажмите элемент управления еще один раз для выхода. Чтобы отменить коррекц. трапец.искр., нажмите и удерживайте элемент управления.
Корр. «рыбий глаз» (⌘) (Только )	Позволяет выполнять коррекцию «рыбий глаз» (стр. 177). Однократное нажатие включает коррекцию «рыбий глаз». Повторное нажатие ее отключает. Удерживайте кнопку и вращайте передний или задний диск, чтобы выбрать для параметра [Угол] значение 1, 2 или 3.
Увеличить (Q)	Первое нажатие элемента управления приводит к увеличению масштаба кадра, второе нажатие — к его уменьшению (стр. 84). При нажатии на элемент управления в третий раз выполняется выход из режима масштабирования; чтобы убрать рамку масштабирования, нажмите и удерживайте элемент управления. Для выбора положения рамки масштабирования используйте мультиселектор, сенсорные элементы управления или кнопки со стрелками $\Delta \nabla \langle \rangle$.
HDR (Только )	Включает режим HDR (стр. 168). Первое нажатие включает HDR. Повторное нажатие ее отключает. Удерживайте эту кнопку и вращайте передний или задний диск для изменения настроек HDR, включая брекетинг HDR.
ISO	Позволяет изменять настройки [ISO] (стр. 117). Удерживайте нажатым элемент управления и вращайте передний или задний диск. Или нажмите эту кнопку для вызова настроек, а затем вращайте диски. Для изменения настройки используйте передний или задний диск или кнопки со стрелками $\langle \rangle$.
ББ (баланс белого)	Позволяет изменять настройки [ББ] (стр. 155). Удерживайте нажатым элемент управления и вращайте передний или задний диск. Или нажмите эту кнопку для вызова настроек, а затем вращайте диски. Для изменения настройки используйте передний или задний диск или кнопки со стрелками $\langle \rangle$.
Мульти-функ. (Мульти-Fn)	Реализует настройку элемента управления для использования в качестве многофункциональной кнопки (стр. 223). Удерживайте элемент управления нажатым и вращайте передний или задний диск, чтобы выбрать выполняемую функцию. Выбранную функцию можно будет выполнять нажатием элемента управления.
Конт.коррекц. (Peak)	Реализует включение или выключение коррекции контуров для фокусировки (стр. 107). Чтобы включить функцию контурной коррекции, нажмите элемент управления, чтобы отключить ее, нажмите его еще раз. Если коррекция контуров включена, ее параметры (цвет, величина) можно посмотреть, нажав кнопку INFO .
 Отобр. уровня (⌘)	Позволяет отображать индикатор цифрового уровня. Полосный индикатор уровня экспозиции отображается в функциях видеосъемки. Для выхода нажмите элемент управления еще раз. Эта функция действует в случае, когда значение [ Стиль 1] или [ Стиль 2] указано для параметра [Стиль ЭВИ] (стр. 236).

Действия	Функция
<input type="checkbox"/> Выбор просмотра (<input type="checkbox"/>) (выбор способа отображения)	Реализует переключение между съемкой с помощью видоискателя и визированием по экрану. Если значение [Откл.] выбрано для настройки [Автоперекл. ЭВИ] (стр. 258), отображение переключается между видоискателем и монитором. Нажмите и удерживайте элемент управления, чтобы посмотреть параметры [Автоперекл. ЭВИ].
Режим LV (S-OVF) (Только )	Переключение параметров настройки [Режим LV] (стр. 233): [Стандартный] и [S-OVF].
Ограничит. Аф (AFLimit) (Только )	Включает ограничитель Аф (стр. 96). Первое нажатие включает [Ограничит. Аф]. Повторное нажатие ее отключает. Удерживайте кнопку и вращайте передний или задний диск для выбора из трех сохраненных настроек.
Предустан. РФ (Pre MF)	Установите для [Реж.Автофок.] значение [Pre MF] (стр. 76). Первое нажатие включает предустановленную ручную фокусировку, а второе нажатие восстанавливает прежний режим фокусировки. Также можно выбрать [Реж.Автофок.], удерживая элемент управления и вращая диск.
Настройка объектива (Exif Обектив)	Выполняет вызов ранее сохраненных данных объектива (стр. 254). Вызываются сохраненные данные текущего объектива после его замены или после других подобных операций.
Режим IS (IS)	Реализует включение или отключение [Стабилизации] (стр. 141). Первое нажатие задает значение [Откл.], а повторное нажатие включает стабилизацию. Удерживайте элемент управления нажатым и вращайте передний или задний диск для доступа к настройкам [Стабилизации].
Скан. мерцания (Скан. мерцания)	Настройка функции [Скан. мерцания] (стр. 112). Нажатие элемента управления устанавливает режим [Вкл.]. Можно настраивать выдержку для получения оптимальных результатов при просмотре полосного индикатора на дисплее. Повторное нажатие элемента управления вызывает отображение информации о съемке и обеспечивает доступ к другим настройкам. Нажмите и удерживайте элемент управления, чтобы установить значение [Откл.] для параметра [Скан. мерцания].
Съемка Live ND (ND) (Только )	Включите фильтр Live ND (стр. 163). Первое нажатие включает функцию [Съемка Live ND]. Повторное нажатие ее отключает. Удерживайте эту кнопку нажатой и вращайте передний или задний диск, чтобы изменить настройки функции [Съемка Live ND].
Откл.	Элемент управления не используется.
Вспышка (⚡) (Только )	Позволяет настроить параметры вспышки (стр. 125). При первом нажатии происходит отображение параметров вспышки, а при повторном нажатии выполняется выбор выделенного параметра и выход из настройки. Для выбора настройки используйте передний или задний диск или кнопки \triangleleft \triangleright. <ul style="list-style-type: none"> Эту функцию можно назначить только кнопкам \triangleright и ∇. Сначала необходимо установить для параметра [$\triangleleft\triangleright$] значение [Быстр. функц.].

Действия	Функция
 (серийная съемка/съемка с автоспуском) (Только )	<p>Позволяет настроить режим работы затвора (серийная съемка/съемка с автоспуском) (стр. 131). Нажмите кнопку, чтобы отобразить параметры режима работы затвора, а затем выберите необходимый режим с помощью переднего или заднего диска или кнопку .</p> <ul style="list-style-type: none"> Эту функцию можно назначить только кнопкам  и . Сначала необходимо установить для параметра [] значение [Быстр. функц.].
Блокир. (блокировка элементов сенсорного управления)	<p>Обеспечивает блокирование сенсорных элементов управления. Нажмите и удерживайте кнопку для блокирования сенсорных элементов управления. Повторное выполнение этого действия приводит к их разблокированию.</p> <ul style="list-style-type: none"> Эту функцию можно назначить только кнопкам  и . Сначала необходимо установить для параметра [] значение [Быстр. функц.].
Электрон. зум (W↔T)	<p>Позволяет активировать зум-объективы с электроприводом. После нажатия элемента управления кнопками со стрелками выполните увеличение или уменьшение масштаба. Для увеличения масштаба используйте кнопки  или , а для уменьшения — кнопки  или .</p> <ul style="list-style-type: none"> Эту функцию можно назначить только кнопкам  и . Сначала необходимо установить для параметра [] значение [Быстр. функц.].
АФ Стоп	<p>Приостанавливает автофокусировку. Фокусировка блокируется, а автофокусировка приостанавливается при нажатии элемента управления. Применимо только для кнопок объективов .</p>
Выбор лица (☺)	<p>Выберите лицо, на которое нужно навести фокус, если камера обнаружила несколько объектов портретной фотосъемки. Нажатием кнопки выбирается лицо, расположенное рядом с мишенью АФ. Если для режима мишени АФ установлено значение «Все» (все мишени), нажатием кнопки выбирается лицо, расположенное рядом с центром кадра. Для того чтобы навести фокус на другое лицо, удерживайте кнопку и поворачивайте передний или задний диск. Такую настройку можно использовать и во время записи видеоролика.</p>
Опред. лица и глаз (☺)	<p>Если для параметра [Опред. лица и глаз] установлено значение, отличное от [Откл.] (стр. 92), после нажатия кнопки значение изменяется на [Откл.]; для восстановления выбранных ранее настроек нажмите кнопку еще раз. Чтобы изменить параметр, отображаемый в меню [Опред. лица и глаз], удерживайте кнопку нажатой и вращайте передний или задний диск.</p>
Блокировка кольца фокусировки (🔒)	<p>Фокусировочное кольцо объектива отключается первым нажатием элемента управления и включается вторым нажатием. Этот параметр доступен, когда для режима [Реж.Автофок.] установлено значение [, , , , , or [] AF MF]. Часть  индикатора режима автофокусировки отображается серым цветом, когда отключено кольцо.</p> <p>Если объектив оснащен переключателем Рф (ручной фокусировки), кнопка не действует, когда фокусировочное кольцо находится в положении Рф (ближе к корпусу камеры).</p> <p>Блокировка фокусировочного кольца отключается после отключения камеры или установки другого объектива.</p>

Действия	Функция
Ночное видение (ночной LV) (Только )	Если для параметра [ Ночное видение] (стр. 233) установлено значение [Откл.], нажатием кнопки выбирается значение [Вкл.]. Если установлено значение [Вкл.], после нажатия кнопки значение изменится на [Откл.].
AE-L (фиксация автоматической экспозиции)	Нажмите кнопку, чтобы зафиксировать экспозицию. Для отмены фиксирования нажмите кнопку еще раз.
AF-ON	Фокусировка с помощью автофокуса, когда нажата кнопка (стр. 87). Фокусировка прекращается, если кнопка отпущена.
Брекет. AЭ (Только )	Если для параметра [БКТ AE] установлено значение [Откл.], после нажатия кнопки устанавливается другое значение, выбранное для [БКТ AE]. Если выбрано значение, отличное от [Откл.], нажатием кнопки выбирается значение [Откл.]. Чтобы выбрать опцию для [БКТ AE], удерживайте кнопку и вращайте передний или задний диск.
ББ Брекет. (Только )	Если для параметра [БКТ ББ] установлено значение [Откл.], после нажатия кнопки устанавливается другое значение, выбранное для [БКТ ББ]. Если выбрано значение, отличное от [Откл.], нажатием кнопки выбирается значение [Откл.]. Чтобы выбрать опцию для [БКТ ББ], удерживайте кнопку и вращайте передний или задний диск.
Брекет.FL (Только )	Если для параметра [БКТ FL] установлено значение [Откл.], после нажатия кнопки устанавливается другое значение, выбранное для [БКТ FL]. Если выбрано значение, отличное от [Откл.], нажатием кнопки выбирается значение [Откл.]. Чтобы выбрать опцию для [БКТ FL], удерживайте кнопку и вращайте передний или задний диск.
Брекет.ISO (Только )	Если для параметра [БКТ ISO] установлено значение [Откл.], после нажатия кнопки устанавливается другое значение, выбранное для [БКТ ISO]. Если выбрано значение, отличное от [Откл.], нажатием кнопки выбирается значение [Откл.]. Чтобы выбрать опцию для [БКТ ISO], удерживайте кнопку и вращайте передний или задний диск.
ART Брекет. (Только )	Включение и отключение функции [ART БКТ]. Чтобы выбрать опцию для [ART БКТ], нажмите и удерживайте кнопку.
БКТ фокуса (Только )	Включение и отключение функции [БКТ фокус.]. Чтобы выбрать опцию для [БКТ фокус.], нажмите и удерживайте кнопку.
Наложение фокуса (Только )	Включение и отключение функции [Наложение фокуса]. Для того чтобы выбрать опцию для [Наложение фокуса], нажмите и удерживайте кнопку.
Съемка в супер-HD (Только )	Если для параметра [Съемка в супер-HD] установлено значение [Откл.], после нажатия кнопки устанавливается значение, выбранное для [Съемка в супер-HD]. Если выбрано значение, отличное от [Откл.], нажатием кнопки выбирается значение [Откл.]. Чтобы выбрать опцию для [Съемка в супер-HD], удерживайте кнопку и вращайте передний или задний диск.

Действия	Функция
Определение объекта 	Если для параметра [Определение объекта] установлено значение [Откл.], после нажатия кнопки устанавливается другое значение, выбранное для [Определение объекта]. Если выбрано значение, отличное от [Откл.], нажатием кнопки выбирается значение [Откл.]. Чтобы выбрать опцию для [Определение объекта], удерживайте кнопку и вращайте передний или задний диск.
Быстр. функц.  /  /  / 	Позволяет присваивать действия кнопкам со стрелками (   ). Можно назначить следующие действия:  кнопка: [:::] (выбор мишени Af)  кнопка:  (коррекция экспозиции) Кнопка  :  (переключение Af/Pf) Кнопка  : ББ (баланс белого) • Кнопкам  и  можно назначить другие функции.
WB AUTO Блокир. (Блокир. WB AUTO) (Только )	Если функция баланса белого имеет значение [Авто] и во время записи видео нажать кнопку, баланс белого будет зафиксирован. Для отмены фиксирования нажмите кнопку еще раз.
 Помощник прсм. (BT.709) (Только )	Включение и выключение функции  Помощник прсм.]. Настройку можно изменить даже во время записи видеоролика.
Настр. шаблона «Зебра» (Зебра) (Только )	Включение и выключение функции [Настр. шаблона «Зебра»]. Настройку можно изменить даже во время записи видеоролика.

■ Использование многофункциональных параметров (Мульти-функ.)

Позволяет назначать несколько функций для одной кнопки.

- ☞ Чтобы использовать мульти-функцию, необходимо сначала назначить функцию [Мульти-функ.] элементу управления камеры с помощью [Настройки кнопок] (стр. 215).

Выбор функции

- 1 Удерживайте нажатой кнопку, которой назначена настройка [Мульти-функ.], и вращайте передний или задний диск.
 - Вращайте диск, пока не будет выделена необходимая функция. Отпустите кнопку, чтобы выполнить присвоение выбранной функции.
- 2 Нажмите кнопку, которой назначена настройка [Мульти-функ.].
- 3 Настройте параметры.



Кнопку мульти-функции можно использовать для следующих действий:

Упр. светами и тенями	Настройте яркость с помощью переднего или заднего диска. Нажмите кнопку INFO и выберите диапазон тонов (светлые зоны, темные зоны, полутона).
Создание цвета	С помощью переднего диска настройте цветовой тон, а с помощью заднего диска насыщенность..
ISO WB S-OVF	Выберите настройку с помощью переднего или заднего диска.
Увеличить	Приводит к отображению границы масштабирования.
Пропорции Кадра	Выберите настройку с помощью переднего или заднего диска.
Режим LV	Нажатие кнопки приводит к переключению между режимами [Стандартный] и [S-OVF].
Конт.коррекц.	Нажмите на кнопку для включения или отключения функции.

- Можно выбирать из отображающихся параметров. [Настр.сложных функций] (стр. 244)
- ☞ Во время съемки для настройки функции [Упр. светами и тенями] используйте кнопку (коррекция экспозиции) и затем нажмите кнопку **INFO**.

■ Запись видеоролика нажатием кнопки спуска (📷Функция затвора)

PASMB 📷

Настройка кнопки спуска как кнопки Ⓞ (запись видео). Впоследствии для начала и завершения записи можно использовать дополнительную функцию дистанционного управления, если диск выбора режимов установлен в положение 📷 (видеоролик).

Меню	MENU → ⚙️ → 1. Операции → 📷Функция затвора
------	---

Откл.	Кнопку спуска нельзя использовать для записи видео.
-------	---

ⓄREC	Для начала или завершения записи видео нажмите кнопку спуска до конца.
------	--

ⓘ Кнопку Ⓞ нельзя использовать для записи видео, если выбрана функция [Ⓞ REC].

Назначение функций переднему и заднему дискам

(📷Функции диска / 📷Функции диска)

PASMB 📷

Выберите функции, выполняемые передним и задним дисками.

Меню	MENU → ⚙️ → 1. Операции → Настройки диска → 📷Функции диска MENU → ⚙️ → 1. Операции → Настройки диска → 📷Функции диска
------	--

1 Выберите параметр, который нужно настроить, и нажмите кнопку Ⓞ.

- Выберите диск с помощью кнопок <|>, а кнопками Δ ∇ выберите для него функцию.
- Нажмите кнопку **INFO** для переключения между положениями рычага.
- Нажмите кнопку Ⓞ, когда закончите настройку.

ⓘ Если [📷Функ-я перекл. Fn] / [📷Функ-я перекл. Fn] имеет значение, отличное от [режим1], используются функции, назначенные рычагу 1, даже если рычаг находится в положении 2.





Функции, которые можно назначить в [📷Функции диска], перечислены ниже.

Действия	Функция	Режим съемки				
		P	A	S	M	B
Ps	Программная коррекция (стр. 48).	✓	—	—	—	—
Выдержка	Выбор выдержки.	—	—	✓	✓	✓*
Диафрагма	Настройка диафрагмы.	—	✓	—	✓	✓
☒	Настройка степени коррекции экспозиции.	✓	✓	✓	✓	✓
☒	Настройка степени коррекции вспышки.	✓	✓	✓	✓	✓
ISO	Настройка чувствительности ISO.	✓	✓	✓	✓	✓
ББ	Настройка баланса белого.	✓	✓	✓	✓	✓

Действия	Функция	Режим съемки				
		P	A	S	M	B
CWB Кельвины	Выбор цветовой температуры, когда для функции «Баланс белого» выбрано значение CWB (польз.).	✓	✓	✓	✓	✓
Откл.	Нет	✓	✓	✓	✓	✓

* Переключение между съемкой с ручной выдержкой, выдержкой по времени и комбинированной съемкой.

Функции, которые можно назначить в [Функции диска], перечислены ниже.

Действия	Функция	Режим  (режим экспозиции видеоролика)			
		P	A	S	M
Выдержка	Выбор выдержки.	—	—	✓	✓
Диафрагма	Настройка диафрагмы.	—	✓	—	✓
	Настройка степени коррекции экспозиции.	✓	✓	✓	✓
ISO	Настройка чувствительности ISO.	—	—	—	✓
ББ	Настройка баланса белого.	✓	✓	✓	✓
CWB Кельвины	Выбор цветовой температуры, когда для функции «Баланс белого» выбрано значение CWB (польз.).	✓	✓	✓	✓
 VOL	Настройте уровень записи.	✓	✓	✓	✓
 VOL	Настройте громкость наушников.	✓	✓	✓	✓
Откл.	Нет	✓	✓	✓	✓

Изменение направления диска

(Направл. диска)

P A S M B 

Выбор направления вращения дисков для настройки экспозиции.





Меню	MENU ➔  ➔ 1. Операции ➔ Настройки диска ➔ Направл. диска
Экспозиция	Выберите направление вращения дисков для установки диафрагмы и выдержки в режимах A , S , M и B .
Ps	Выберите направление вращения дисков для программной коррекции (режим P).

Изменение функций мультиселектора

(Настройки мультиселектора)







P A S M B 

Выбор направления вращения дисков для настройки экспозиции.

Меню	MENU ➔  ➔ 1. Операции ➔ Настройки мультиселектора
 Центр. кнопка	<p>Выберите действие, выполняемое нажатием на мультиселектор. Мультиселектор можно использовать как кнопку.</p> <p>[Откл.]: функция не назначена. Нажатие на мультиселектор не вызывает никаких действий.</p> <p>[[:::]]: нажмите на мультиселектор для настройки выбора мишени Af или режима мишени Af. Кнопки со стрелками или передний и задний диски можно использовать в соответствии с настройками, выбранными для функции [[:::]Выбор настроек экрана (стр. 103).</p> <p>[[:::]HP: мультиселектор выполняет функцию, назначенную для [ Функция Кнопки > [[:::]База (стр. 102).</p> <p> Эта функция применяется только в фотосъемке.</p>
 Клавиша направл.	<p>Выбор действия, выполняемого при наклоне мультиселектора. Обычно мультиселектор используется для выбора положения мишени Af, однако эту функцию можно отключить во избежание нежелательного срабатывания.</p> <p>[Откл.]: функция не назначена.</p> <p>[[:::]]: с помощью мультиселектора можно выбирать положение мишени Af.</p>

Меню	MENU →  → 1. Операции → Настр. перекл. Fn
------	--

■ Настройка переключателя Fn

 Функ-я перекл. Fn	Выберите функцию для переключателя Fn в режимах фотосъемки. Рычаг функций может использоваться для выбора роли переднего и заднего дисков управления или для вызова настроек фокусировки. Его также можно использовать для выбора режима видеоролика. Эти настройки вступают в силу в режимах P, A, S, M и B (режимы съемки неподвижных объектов). Опция, выбранная с использованием  Функ-я перекл. Fn], применяется в режиме  (видеоролик).
 Функ-я перекл. Fn	Выберите функцию для переключателя Fn в режиме  (видеоролик). Рычаг функций может использоваться для выбора роли переднего и заднего дисков управления или для вызова настроек фокусировки. Функция, назначенная переключателю Fn с помощью этого раздела, применяется в режиме  (видеоролик). В режимах P, A, S, M и B (фотосъемка) переключатель Fn выполняет функцию, выбранную в  Функ-я перекл. Fn].
Перекл. Fn/ перекл. пит-я	Переключатель Fn можно использовать в качестве переключателя on/off. Используйте эту функцию, если во время съемки нужно включать или выключать камеру правой рукой.

■ Настройка [📷Функ-я перекл. Fn]

- 1 Выберите [📷Функ-я перекл. Fn] на экране [Настр. перекл. Fn] и нажмите кнопку **OK**.

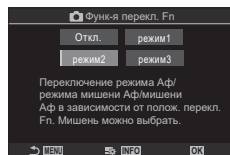

Экран «📷Функ-я перекл. Fn»

Откл.	Изменение положения переключателя Fn не действует.
режим1	Переключает функции переднего и заднего дисков управления. Функции для Положений 1 и 2 соответствуют тем опциям и значениям, которые были выбраны для [📷Функции диска] (стр. 224).
режим2	Переключение между двумя группами настроек, ранее выбранных для опций [Реж.Автофок.], [Реж. мишени Аф] и [Мишень Аф]. Нажмите кнопку INFO и установите «галочку» (✓) напротив функции, которую планируете вызывать с помощью переключателя Fn . Чтобы снять «галочку», нажмите кнопку OK еще раз. [Реж.Автофок.]: П-Аф, Н-Аф и т. д. [Реж. мишени Аф]: [·]Однократ., [📷]Все и т. д. [Мишень Аф]: положение мишени Аф.
режим3	Переключение режимов съемки. Возможность переключиться на режим 📹 (видеоролик) без вращения диска выбора режимов.

- ⓘ Если выбрано [режим3], [📹Функ-я перекл Fn] использовать нельзя (стр. 229).
- ⓘ Данную функцию нельзя использовать в следующих случаях.
 - [Перекл. Fn/перекл. пит-я] (стр. 230) имеет значение [Вкл./Откл.] или [Откл./Вкл.].

■ Настройка [📹Функ-я перекл. Fn]

- 1 Выберите [📹Функ-я перекл. Fn] на экране [Настр. перекл. Fn] и нажмите кнопку **OK**.

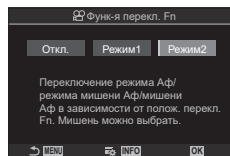

Экран «📹Функ-я перекл. Fn»

Откл.	Изменение положения переключателя Fn не действует.
режим1	Переключает функции переднего и заднего дисков управления. Функции для Положений 1 и 2 соответствуют тем опциям и значениям, которые были выбраны для [Функ-я перекл. Fn] (стр. 224).
режим2	Переключение между двумя группами настроек, ранее выбранных для опций [Реж.Автофок.], [Реж. мишени Аф] и [Мишень Аф]. Нажмите кнопку INFO и установите «галочку» (✓) напротив функции, которую планируете вызывать с помощью переключателя Fn . Чтобы снять «галочку», нажмите кнопку [OK] еще раз. [Реж.Автофок.]: П-Аф, Н-Аф и т. д. [Реж. мишени Аф]: [•] Маленькая, [•] Все и т. д. [Мишень Аф]: положение мишени Аф

ⓘ Данную функцию нельзя использовать в следующих случаях.

- Значение [режим3] выбрано для [Функ-я перекл. Fn] (стр. 228).
- [Перекл. Fn/перекл. пит-я] (стр. 230) имеет значение [Вкл./Откл.] или [Откл./Вкл.].

■ Использование [режим2] настройки [Функ-я перекл. Fn] / [Функ-я перекл. Fn]

Если для [Функ-я перекл. Fn] / [Функ-я перекл. Fn] имеет значение [режим2], камера сохраняет настройки фокуса отдельно для положения 1 и положения 2.

1 Установите переключатель **Fn** в положение 1 и установите настройки Аф.

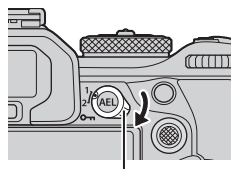

- Камера сохраняет настройки, отмеченные «галочкой» (✓), в:

[Реж.Автофок.]: П-Аф, Н-Аф и т. д.
[Реж. мишени Аф]: [•] Маленькая, [•] Все и т. д.
[Мишень Аф]: положение мишени Аф

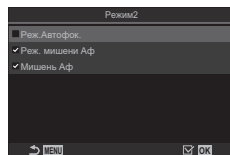

2 Повторите процесс для положения 2.

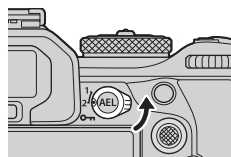



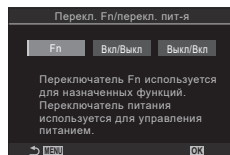

3 Установите переключатель в нужное положение и вызовите сохраненные настройки.

■ Настройка [Перекл. Fn/перекл. пит-я]

- 1 Выберите [Перекл. Fn/перекл. пит-я] на экране [Настр. перекл. Fn] и нажмите кнопку .



Fn	Переключатель функционирует в соответствии с опциями, выбранным для  Функ-я перекл. Fn] и  Функ-я перекл. Fn] (стр. 229).
Вкл./Откл.	Переключатель функционирует как переключатель on/off. Положение 1 включено, положение 2 отключено.
Откл./Вкл.	Переключатель функционирует как переключатель on/off. Положение 1 отключено, положение 2 включено.





- ⓘ Если установлено значение [Вкл./Откл.] или [Откл./Вкл.], переключатель ON/OFF нельзя использовать для выключения камеры.  Функ-я перекл. Fn] и  Функ-я перекл. Fn] также недоступны.



Зум-объективы с электроприводом (Настройки электрон. зума)

PASMB

Выбор скорости зуммирования при вращении кольца зума на зум-объективах с электроприводом. Отрегулируйте скорость зуммирования, если процесс настолько быстрый, что вам трудно поймать объект в кадр.

Меню	MENU ➔  ➔ 1. Операции ➔ Настройки электрон. зума
------	--



 Скор. зума	Установка скорости зума для режима  (фотосъемка). [Медл]: медленный зум. Рекомендуется, если требуется точная регулировка. [Нормально]: стандартная скорость зума. [Быстр]: высокая скорость зума.
 Скор. зума	Установка скорости зума для режима  (видеоролик). [Медл]: медленный зум. Рекомендуется, если требуется точная регулировка. [Нормально]: стандартная скорость зума. [Быстр]: высокая скорость зума.

- ⓘ Несмотря на то, что для режима  (фотосъемка) и режима  (видеоролик) отображаются одинаковые опции, фактическая скорость зума в этих режимах различна.

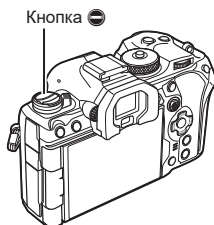
Пользователь может отключить кнопку .



Меню	MENU →  → 1. Операции →  Блокир.
------	---

Откл.	Кнопку  можно использовать.
Вкл.	Кнопку  невозможно использовать.

Выбор действия, которое произойдет после нажатия кнопки спуска во время съемки Live View с увеличением

(Режим LV Close Up)

Выбор опций, доступных для использования с функцией изменения масштаба для фокусировки.

Меню	MENU →  → 2. Операции → Режим LV Close Up
------	---

- См. информацию об опциях для съемки Live View с увеличением в разделе стр. 84.

Режим LV Close Up	<p>Выберите действие, которое произойдет после полунажатия кнопки спуска во время изменения масштаба для фокусировки.</p> <p>[режим1]: завершение изменения масштаба для фокусировки. После завершения фокусировки с использованием функции изменения масштаба можно посмотреть получившуюся композицию.</p> <p>[режим2]: во время фокусировки камеры функция изменения масштаба для фокусировки продолжает действовать. Скомпонуйте кадр перед началом фокусировки, затем увеличьте изображения для обеспечения точной фокусировки и сделайте снимок, не завершая работу зума.</p>
--------------------------	---

Выбор действия для элемента управления, используемого для просмотра глубины резкости (Блокир.)

PASMB 

Выбор действия для элемента управления, используемого для просмотра глубины резкости.

Меню	MENU →  → 2. Операции → 
------	---

 Блокир.	<p>Выбор действия для элемента управления, используемого для просмотра глубины резкости.</p> <p>[Откл.]: при нажатии этой кнопки диафрагма приоткрывается.</p> <p>[Вкл.]: при нажатии этой кнопки диафрагма приоткрывается; для завершения просмотра глубины резкости нажмите кнопку еще раз.</p>
---	---











6

Параметры удержания кнопки (Время наж. и удерж.)

PASMB 

Выберите время, в течение которого необходимо нажимать кнопку, чтобы выполнить сброс и другие аналогичные функции. Для простоты использования время удержания кнопки можно устанавливать отдельно для разных функций.

Меню	MENU →  → 2. Операции → Время наж. и удерж.
------	---

Заверш. LVQ	Установка времени удержания кнопки для каждой функции. [0.5сек] - [3.0сек]
Сброс рамки LVQ	
Сброс 	
Сброс 	
Сброс 	
Сброс 	
Сброс 	
Сброс 	
Сброс [:::]	
Вызов автоперек. ЭВИ	
Сброс 	
Заверш. 	
Перекл. блок. 	
Заверш. скан. мерцания	
Вызов настр. БКТ ББ	
Вызов настр. АРТ БКТ	
Вызов настр. БКТ фокус.	
Вызов настройки 	

Функции для настройки дисплея в режиме реального времени

Изменение внешнего вида дисплея

( Режим LV)

PASMB 

Увеличение динамического диапазона видоискателя, увеличение количества видимых светов и теней способом, характерным для оптических видоискателей. Данная настройка действительна для видоискателя, монитора и внешнего устройства HDMI.

Меню	MENU →  → 3. Live View →  Режим LV
------	---

Стандарт	Результаты применения настроек экспозиции, цвета и других настроек съемки, отображаются в видоискателе.
Симул-я опт. видоиск.	Результаты применения настроек экспозиции, баланса белого, арт-фильтров и других настроек съемки не отображаются на экране.

- Если выбрано значение [Симул-я опт.видоиск.], на дисплее появляется значок «S-OVF».

Настройка экрана для съемки в темноте

( Ночное видение)

PASMB 

Увеличение яркости экрана для обеспечения лучшей видимости в темноте.

Меню	MENU →  → 3. Live View →  Ночное видение
------	---

Откл.	Стандартный экран.
Вкл.	Высокая яркость для лучшей видимости. Яркость и цвет репетира отличаются от яркости и цвета готового снимка.

- Если выбрано значение [Вкл.], на дисплее появляется надпись «Night LV».
- ⓘ Параметр [Частота Кадров] имеет значение [Нормально], если выбрана опция [Вкл.].

Частота кадров на дисплее видоискателя

(Частота Кадров)

PASMB 

Выбор частоты обновления экрана видоискателя.

Меню	MENU →  → 3. Live View → Частота Кадров
------	---

Нормально	Стандартная частота кадров. Это значение рекомендуется в большинстве ситуаций.
Высок.	Плавные движения быстродвижущихся объектов. Быстродвижущиеся объекты легче отслеживать. Значение [Нормально] устанавливается автоматически, если во время съемки увеличивается температура внутри камеры.

Предварительный просмотр результата применения арт-фильтра

(Режим Art LV)

PASMB 

Предварительный просмотр результатов применения арт-фильтров на мониторе или в видеоскателе во время съемки. Некоторые фильтры делают движение объекта «рваным», но этот эффект можно минимизировать, и он будет незаметен на готовом снимке.

Меню	MENU →  → 3. Live View → Режим Art LV
------	---

режим1	Предварительный просмотр результата применения арт-фильтров во время съемки.
режим2	Если кнопка спуска нажата наполовину, камера сохраняет частоту кадров и уменьшает эффекты арт-фильтров на экране предварительного просмотра. Плавные движения объекта.

Уменьшение мерцания при просмотре

в режиме реального времени

(LV с подавл. мерц.)

PASMB 

Уменьшение мерцания при флуоресцентном освещении и т. п. Этот параметр следует выбирать, если мерцание затрудняет просмотр дисплея.

Меню	MENU →  → 3. Live View → LV с подавл. мерц.
------	---

Авто	Камера отмечает мерцание и уменьшает его.
50 Гц	Уменьшение мерцания при съемке в помещении или под открытым небом при условии, что частота переменного тока в сети питания осветительных приборов составляет 50 Гц.
60 Гц	Уменьшение мерцания при съемке в помещении или под открытым небом при условии, что частота переменного тока в сети питания осветительных приборов составляет 60 Гц.
Откл.	Уменьшение мерцания выключено. • Эта опция недоступна, если для параметра [Подавление мерцания] выбрано значение [Вкл.] (стр. 140).

Помощник при съемке автопортрета (Помощник Selfie)

PASMB 

Выбор экрана, используемого во время съемки, когда монитор находится в положении автопортретирования.

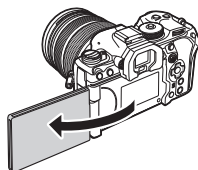

Меню	MENU →  → 3. Live View → Помощник Selfie
------	--

Откл.	Изображение на дисплее не меняется при повернутом мониторе.
Вкл.	В положении для автопортретирования монитор показывает зеркальное изображение предмета, помещенного в объектив.

Функции для настройки отображаемой информации

Выбор стиля дисплея видеоскатора

(Стиль ЭВИ)

PASMB 

Меню **MENU** →  → 4. Информация → Стиль ЭВИ

<p> Стиль 1 /  Стиль 2</p>	<p>Сходно с дисплеями видеоскатора пленочной камеры.</p>	
<p> Стиль 3</p>	<p>Тот же, что и у дисплея монитора.</p>	

■ Дисплей видеосъемки при съемке с видеосъемкой (Стиль 1/Стиль 2)

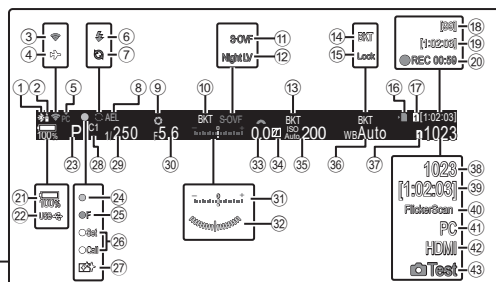

- | | |
|---|--|
| <p>① Активное подключение Bluetooth® стр. 269, 288</p> <p>② Дистанционное управление ... стр. 288</p> <p>③ Подключение к беспроводной сети стр. 270, 276</p> <p>④ Режим полета стр. 269</p> <p>⑤ Активное подключение к компьютеру (Wi-Fi) стр. 276</p> <p>⑥ Вспышка стр. 123 (мигает: идет зарядка, горит постоянно: зарядка закончена)</p> <p>⑦ Режим «Предустан. серия» активен стр. 138</p> <p>⑧ Фиксация автоматической экспозиции стр. 113</p> <p>⑨ Репетир стр. 232</p> <p>⑩ БКТ AE стр. 180</p> <p>⑪ Режим LV стр. 233</p> <p>⑫ Ночное видение стр. 233</p> <p>⑬ БКТ ISO стр. 182</p> <p>⑭ БКТ ББ стр. 181</p> <p>⑮ Блок. стр. 158</p> <p>⑯ Индикатор записи на карту стр. 23, 28</p> <p>⑰ Сохранить гнездо стр. 251</p> <p>⑱ Максимальное количество кадров в режиме непрерывной съемки стр. 133</p> <p>⑲ Доступное время записи стр. 341</p> <p>⑳ Время записи (отображается во время записи) стр. 63</p> | <p>㉑ Уровень заряда аккумулятора стр. 33</p> <p>㉒ Питание от USB PD стр. 296</p> <p>㉓ Режим съемки стр. 47–</p> <p>㉔ Метка подтверждения АФ стр. 44</p> <p>㉕ Предупреждение о диафрагме стр. 131</p> <p>㉖ Функции «УСТАНОВКА» и «ВЫЗОВ» стр. 303</p> <p>㉗ Снижение запыленности стр. 315</p> <p>㉘ Пользовательский режим стр. 60</p> <p>㉙ Выдержка стр. 47, 51</p> <p>㉚ Значение диафрагмы стр. 47, 49</p> <p>㉛ Коррекция экспозиции стр. 110</p> <p>㉜ Индикатор*1 стр. 241</p> <p>㉝ Значение коррекции экспозиции стр. 110</p> <p>㉞ Упр. светами и тенями стр. 223</p> <p>㉟ Чувствительность ISO стр. 117</p> <p>㊱ Баланс белого стр. 155</p> <p>㊲ Сохранить настр. стр. 251</p> <p>㊳ Количество сохраняемых фотоснимков стр. 341</p> <p>㊴ Доступное время записи стр. 341</p> <p>㊵ Скан. мерцания стр. 112</p> <p>㊶ Активное подключение к компьютеру (USB)*2 стр. 292</p> <p>㊷ HDMI-выход стр. 188</p> <p>㊸ Тест Снимок стр. 217</p> |
|---|--|

*1 Отображается при нажатии кнопки спуска наполовину. [Индикатор] (стр. 241)

*2 Отображается, только если камера подключена к OM Capture и в меню [RAW/Управление] выбран компьютер в качестве единственного места назначения для новых фото (стр. 284).

Выбор индикаторов, отображаемых во время съемки в реальном времени. Индикаторы настройки съемки можно спрятать или отобразить. Выберите с помощью этой опции пиктограммы, которые будут отображаться на экране. Доступны три набора настроек для фотосъемки и два набора для режима записи видео.

Меню	MENU ➔ ⚙ ➔ 4. Информация ➔ 📷 Настройки инфо MENU ➔ ⚙ ➔ 4. Информация ➔ 📷 Настройки инфо
------	--

■ Настройка опции «📷 Настройки инфо»

1 Выберите индикатор, который нужно выводить на экран после нажатия кнопки **INFO**, и установите напротив него «галочку» (✓).

- Чтобы установить «галочку» (✓), выберите опцию с помощью кнопок Δ ∇ и нажмите кнопку \odot . Чтобы снять «галочку», нажмите кнопку \odot еще раз.

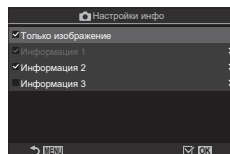

Экран настройки «📷 Настройки инфо»

Только Фото	Информация не отображается.
Информация 1	Чтобы установить «галочку» (✓), выберите опцию с помощью кнопок Δ ∇ и нажмите кнопку \odot .
Информация 2	Чтобы снять «галочку», нажмите кнопку \odot еще раз.
Информация 3	Чтобы указать подробную информацию, которая будет отображаться на экране, нажмите \triangleright . Для настройки доступны следующие параметры. [📷] / [Света и тени] / [Индикатор] / [Информация о батареях] / [Беззв. 📷 Работа]

🔒 Невозможно отключить используемый набор. Тем не менее, отображаемую информацию можно изменить.

■ Настройка опции «Настройки инфо»

1 Выберите индикатор, который нужно выводить на экран после нажатия кнопки **INFO**, и установите напротив него «галочку» (✓).

- Чтобы установить «галочку» (✓), выберите опцию с помощью кнопок Δ ∇ и нажмите кнопку \odot . Чтобы снять «галочку», нажмите кнопку \odot еще раз.

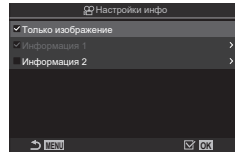

Экран настройки «Настройки инфо»

Только Фото	Информация не отображается.
Информация 1	Чтобы установить «галочку» (✓), выберите опцию с помощью кнопок Δ ∇ и нажмите кнопку \odot . Чтобы снять «галочку», нажмите кнопку \odot еще раз.
Информация 2	Чтобы указать подробную информацию, которая будет отображаться на экране, нажмите \triangleright . Для настройки доступны следующие параметры: [Индикатор] / [Информация о батареях] / [Стабилизация] / [Режим Цвета] / [ББ] / [Реж.Автофок.] / [Опред. лица и глаз] / [Счет. уровня записи звука] / [Громкость наушников] / [Тайм-код] / [Беззв. Работа] / [Сетка]

Невозможно отключить используемый набор. Тем не менее, отображаемую информацию можно изменить.

■ Выбор отображаемой информации

Во время съемки для просмотра отображаемой информации нажмите кнопку **INFO**. INFO «Переключение отображаемой информации» (стр. 41)

Настройка информации, отображаемой при полунажатии кнопки спуска (Инфо при полунаж. =) P A S M B INFO

Настройка информации, отображаемой, когда кнопка спуска нажата наполовину.

Меню	MENU \Rightarrow \ast \Rightarrow 4. Информация \Rightarrow Инфо при полунаж. =
------	--

Откл.	При нажатии кнопки спуска наполовину информация не отображается.
Вкл.1	При нажатии кнопки спуска наполовину отображается только следующая информация, связанная с экспозицией. <ul style="list-style-type: none"> • Выдержка • Значение диафрагмы • Значение коррекции экспозиции • Разница с оптимальной экспозицией • Чувствительность ISO
Вкл.2	Отображаемая информация не изменяется, даже если кнопка спуска нажата наполовину.

Параметры отображения информации в видеоискателе

(Настройки инфо)

PASMB

Выбор информации, доступной для просмотра при нажатии кнопки **INFO** на дисплее видеоискателя. Также как и на мониторе, на дисплее видеоискателя можно вывести гистограмму или индикатор, нажав кнопку **INFO**. Этот пункт используется для выбора доступных типов отображения. Эта функция применяется, когда используется режим фотосъемки и значение [**Стиль 1**] или [**Стиль 2**] указано для параметра [Стиль ЭВИ] (стр. 236). Параметр, установленный для опции [**Настройки инфо**], применяется в режиме (стр. 239).

Меню **MENU** → → 4. Информация → Настройки инфо

- 1 Выберите индикатор, который нужно выводить на экран после нажатия кнопки **INFO**, и установите напротив него «галочку» ().

- Чтобы установить «галочку» (), выберите опцию с помощью кнопок и нажмите кнопку . Чтобы снять «галочку», нажмите кнопку еще раз.

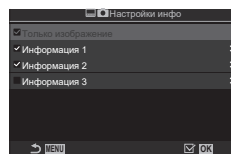

Экран настройки
« Настройки инфо»



Только Фото	Информация не отображается.
Информация 1	Чтобы установить «галочку» (), выберите опцию с помощью кнопок и нажмите кнопку . Чтобы снять «галочку», нажмите кнопку еще раз.
Информация 2	
Информация 3	Чтобы указать подробную информацию, которая будет отображаться на экране, нажмите . Для настройки доступны следующие параметры. [Гистограмма]: гистограмма, наложенная на дисплей видеоискателя. [Света и тени]: оттенки на пере- и недозэкспонированных зонах. [Индикатор]: индикатор. [Информация о батареях]: информация обо всех батареях.

Невозможно отключить используемый набор. Тем не менее, отображаемую информацию можно изменить.

Параметры отображения индикатора при полунажатии кнопки спуска



( = Индикатор)

PASMB 

Выбор параметров отображения индикатора в видоискателе после нажатия кнопки спуска наполовину, если для [Стиль ЭВИ] установлено значение [Стиль 1] или [Стиль 2] (стр. 236).



Индикатор отображается, когда кнопка спуска нажата наполовину.

Меню	MENU →  → 4. Информация →  = Индикатор
Вкл.	Индикатор отображается в видоискателе, когда кнопка спуска нажата наполовину. Индикатор отображается на месте панели экспозиции.
Откл.	Индикатор не отображается.

Опции для компоновки кадров

(Настройки сетки / Настройки сетки)

P A S M B

Меню	MENU → → 5. Решетка/Другие дисплеи → Настройки сетки MENU → → 5. Решетка/Другие дисплеи → Настройки сетки
------	--

Цвет дисплея	Выбор цвета дисплея. [Предустанов.1]: используются настройки [Цвет предустановки 1]. [Предустанов.2]: используются настройки [Цвет предустановки 2].
Эксклюзивно для (Только Настройки сетки)	Настройка параметров использования эксклюзивных настроек для видеоролика при отображении направляющих линий в режиме (видеоролик). [Откл.]: использование тех же настроек, что и в режиме фотосъемки. [Вкл.]: использование настроек, предназначенных для режима записи видеоролика.
Отображ. Сетки	Выбор типа отображаемых направляющих линий. Варианты: [Откл.] / / / / / / (только Настройки сетки) • Если выбрано значение , направляющие линии устанавливаются в соответствии с кадром размером 16:9 в режиме фотосъемки. В зависимости от значения, выбранного для параметра [↔], направляющие линии могут отображаться в соответствии с пропорциями 17:9.
Цвет предустановки 1	[R]: увеличивайте значение для добавления красного оттенка.
Цвет предустановки 2	[G]: увеличивайте значение для добавления зеленого оттенка. [B]: увеличивайте значение для добавления синего оттенка. [α]: увеличивайте значение, чтобы сделать направляющие более заметными.

Направляющие, настраиваемые в этом меню, не отображаются во время наложения фокуса (стр. 165).

Также данные настройки применяются, если для [Стиль ЭВИ] установлено значение [Стиль 3].

Параметры отображения кадрирующей сетки в видеискателе

(Настройки сетки)

PASMB

Выбор параметров отображения кадрирующей сетки в видеискателе. Также можно выбрать цвет и тип направляющих. Эта функция применяется, когда используется режим фотосъемки и значение [Стил 1] или [Стил 2] указано для параметра [Стил ЭВИ] (стр. 236). Параметр, установленный для опции [Настройки инфо], применяется в режиме (стр. 239).

Меню **MENU** → → 5. Решетка/Другие дисплеи → Настройки сетки

<p>Эксклюзивно для </p>	<p>Настройка параметров использования эксклюзивных настроек для видеискателя при отображении в видеискателе направляющих линий. [Откл.]: использование таких же настроек, что и у монитора. [Вкл.]: использование настроек, предназначенных для видеискателя.</p>
<p>Цвет дисплея</p>	<p>Выбор цвета дисплея. [Предустанов.1]: используются настройки [Цвет предустановки 1]. [Предустанов.2]: используются настройки [Цвет предустановки 2].</p>
<p>Отображ. Сетки</p>	<p>Выбор типа отображаемых направляющих линий. Варианты: [Откл.] / / / / / / </p> <ul style="list-style-type: none"> • Если выбрано значение , направляющие линии устанавливаются в соответствии с кадром размером 16:9 в режиме фотосъемки. В зависимости от значения, выбранного для параметра [←], направляющие линии могут отображаться в соответствии с пропорциями 17:9.
<p>Цвет предустановки 1</p>	<p>[R]: увеличивайте значение для добавления красного оттенка.</p>
<p>Цвет предустановки 2</p>	<p>[G]: увеличивайте значение для добавления зеленого оттенка. [B]: увеличивайте значение для добавления синего оттенка. [α]: увеличивайте значение, чтобы сделать направляющие более заметными.</p>

Выбор доступных настроек с помощью Мульти-функ. (Настр.сложных функций)



PASMB

Выбор настроек, доступ к которым может осуществляться с помощью кнопок мульти-функции.

Меню **MENU** →  → 5. Решетка/Другие дисплеи → Настр.сложных функций

1 Выберите индикатор, который нужно выводить на экран после нажатия кнопки **INFO**, и установите напротив него «галочку» (✓).

- Чтобы установить «галочку» (✓), выберите опцию с помощью кнопок Δ ∇ и нажмите кнопку \odot . Чтобы снять «галочку», нажмите кнопку \odot еще раз.

Упр. светами и тенями	Изменение настройки с помощью переднего и заднего дисков. Для изменения участка (света, средние тона, тени), для которого выполняется настройка, нажмите кнопку INFO .
Создание цвета	Изменение цветового тона с помощью переднего диска и насыщенности — с помощью заднего диска.
 ISO	Изменение настройки с помощью переднего и заднего дисков.
 ББ	
Увеличить	Отображаются границы масштабирования.
Пропорции Кадра	Изменение настройки с помощью переднего и заднего дисков.
 Режим LV	Каждое нажатие кнопки приводит к переключению между параметрами [Стандартный] и [S-OVF].
Конт.коррекц.	Включение и отключение при каждом нажатии кнопки.

Предупреждение об экспозиции гистограммы (Настр. Гистограммы)

PASMB

Выбор уровней яркости, которые на гистограмме отображаются как переэкспонированные (света) или недоэкспонированными (тени). Эти уровни используются для отображения на гистограмме предупреждений об экспозиции во время фотосъемки и просмотра снимков.

- Участки, выделяемые красным или синим цветом на экране [Света и тени] на мониторе и в видоискателе, также отбираются в соответствии со значениями, указанными для этой опции.

Меню **MENU** →  → 5. Grid/Другие дисплеи → Настр. Гистограммы

Света	Выбор минимального значения яркости для отображения предупреждения о светах. [245] – [255]
Тени	Выбор максимального значения яркости для отображения предупреждения о тенях. [0] – [10]

Настройки, связанные с операциями и экранами меню

Настройка курсора на экране меню

(Настройки курсора меню)

PASMB 

Выбор параметров отображения курсора при открытии меню или переходе на другую страницу меню.

Меню **MENU** ➔  ➔ 2. Операции ➔ Настройки курсора меню

Полож. курсора стр-цы	<p>[Сохран.]: при переходе на другую страницу курсор отображается в том же месте, где он остановился во время последнего просмотра этой страницы.</p> <p>[Сброс]: при каждом переходе на другую страницу курсор появляется вверху страницы.</p>
Полож. запуска меню	<p>[Недавнее]: при открытии меню отображается последняя использованная вкладка и страница, а также сохраненное положение курсора.</p> <p>[O₁]: при открытии меню отображается первая страница вкладки [O₁].</p> <p>[Мое]: при открытии меню отображается первая страница вкладки [Мое].</p>
Ярлык для настр. реж. BULB	<p>После нажатия кнопки MENU в режиме B камера может открывать меню определенного режима.</p> <p>[Откл.]: меню открывается в соответствии с настройками параметра [Полож. запуска меню].</p> <p>[Вкл.]: открывается меню [Live Bulb] (стр. 179), [Live Time] (стр. 179), или [Настройки комб. съемки] (стр. 179), в зависимости от выбранного режима.</p>

6

Пользовательская настройка камеры





Выбор способа перемещения по страницам с помощью заднего диска

(☺ Петля в меню)

PASMB

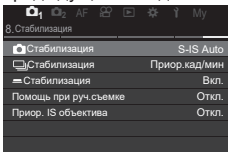
Настройка перемещения по страницам только внутри одной вкладки меню с помощью заднего диска.

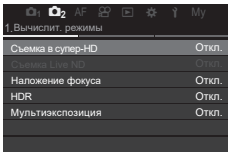
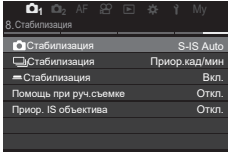
Меню **MENU** → → 1. Операции → Настройки диска → Петля в меню

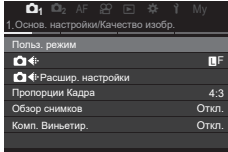
<p>Нет</p>	<p>Если после достижения последней страницы повернуть задний диск, откроется первая страница следующей вкладки. Если, находясь на первой странице, повернуть задний диск в соответствующую сторону, откроется последняя страница предыдущей вкладки.</p> <div style="display: flex; justify-content: space-around; align-items: center;">    </div>
<p>Да</p>	<p>Если после достижения последней страницы повернуть задний диск, откроется первая страница просматриваемой вкладки. Если, находясь на первой странице, повернуть задний диск в соответствующую сторону, откроется последняя страница просматриваемой вкладки.</p> <div style="display: flex; justify-content: space-around; align-items: center;">    </div>

Данная настройка применяется только при использовании заднего диска. Если для перемещения по страницам используются кнопки , перемещение осуществляется точно так же, как если выбрано значение [Нет].

[Да]/[Нет] по умолчанию

(Приорит. Да/Нет)

PASMB

Выбор варианта, который по умолчанию выставляется в диалоговом окне подтверждения [Да]/[Нет].

Меню **MENU** → → 2. Операции → Приорит. Да/Нет

Нет	По умолчанию выбирается [Нет].
Да	По умолчанию выбирается [Да].

Настройки «Мое меню»



Использование «Мое меню»

«Мое меню» можно использовать для создания персонализированных вкладок, содержащих только выбранные пользователем пункты. «Мое меню» может включать до 5 страниц по 7 пунктов на каждой. Можно удалять пункты, менять их порядок или менять страницы.

В момент покупки пункты в разделе «Мое меню» отсутствуют.

1 Нажмите кнопку **MENU**, чтобы открыть меню.

2 Выделите элемент, который нужно включить в «Мое меню».



- Любой пункт меню от  до  можно добавить в «Мое меню», если он отображается на экране, вместе с вкладками.
- В «Мое меню» также можно добавить пункты из некоторых других меню. Если пункт меню можно добавить, в правом верхнем углу экрана отображается надпись «Мое».

3 Нажмите кнопку .

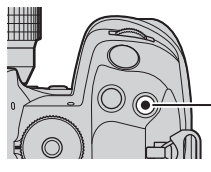
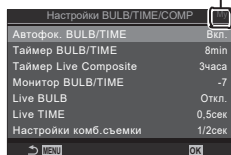
Элемент можно добавить в «Мое меню»



Кнопка 

- Вам будет предложено выбрать страницу. С помощью кнопок со стрелками   выберите страницу «Мое меню», на которую нужно добавить элемент.

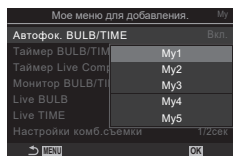

4 Чтобы добавить элемент на выбранную страницу, нажмите кнопку **OK**.

- На дисплее камеры появится сообщение о том, что элемент добавлен в «Мое меню».

- Элементы, добавленные в «Мое меню», отмечены номером страницы в «Мое меню».
- Элементы можно удалить из раздела «Мое меню» нажатием кнопки **OK**. На дисплее появится диалоговое окно подтверждения; чтобы продолжить, выберите **[Да]** и нажмите кнопку **OK**.

- Элементы, сохраненные в разделе «Мое меню», добавляются на вкладку «Мое» («Мое меню»).

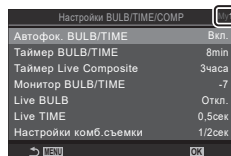
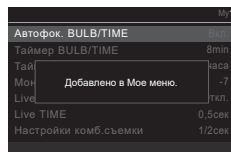

Вкладка «Мое»
(«Мое меню»)

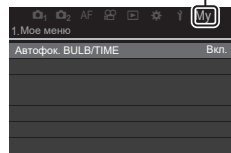

5 Для перехода в раздел «Мое меню», выберите вкладку «Мое».

- Можно настроить камеру так, чтоб «Мое меню» отображалось первым после нажатия кнопки **MENU**. **OK** «Настройка курсора на экране меню (Настройки курсора меню)» (стр. 245)

■ Управление разделом «Мое меню»

В разделе «Мое меню» можно менять порядок элементов, перемещать их с одной страницы на другую и удалять из раздела «Мое меню».

1 Нажмите кнопку **MENU**, чтобы открыть меню.

2 Выведите на экран страницу раздела «Мое меню», которую нужно отредактировать, и нажмите кнопку **OK**.

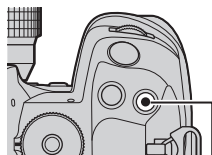

Кнопка **OK**

- Откроется меню со следующими параметрами.
[Поменять порядок]: изменение последовательности элементов или страниц. Для выбора расположения используйте кнопки со стрелками (**Δ** **∇** **◀▶**).
[Удалить элемент]: удаление выделенного элемента из раздела «Мое меню». Выберите **[Да]** и нажмите кнопку **OK**.

[Удалить эту страницу]: удаление из раздела «Мое меню» всех элементов, расположенных на выбранной странице. Выберите **[Да]** и нажмите кнопку **OK**.

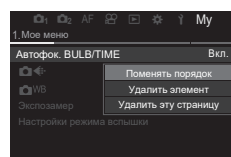

7 Настройка камеры

Настройки карты/папки/файла

Форматирование карты (Форматирование карты)

P A S M B 

Новые карты памяти или карты памяти, которые использовались в других камерах или компьютерах, необходимо отформатировать, прежде чем использовать в этой камере.

При форматировании карты памяти все сохраненные на ней данные, включая защищенные снимки, удаляются.

При форматировании использованной ранее карты памяти удостоверьтесь в отсутствии на карте снимков, которые нужно сохранить.  «Пригодные к использованию карты памяти» (стр. 28)

Меню	MENU ➔  ➔ 1. Карта/папка/файл ➔ Форматирование карты
------	--

Форматировать карту	[Да]: карта будет отформатирована. [Нет]: отмена форматирования.
Нет	Отмена форматирования.

- Если карты вставлены в оба разъема (1 и 2) откроется раздел выбора карты. Выберите разъем для карты и нажмите кнопку .

7

Настройка камеры

Настройка карты для записи

(Настр. гнезда карты / Настр. гнезда карты)

PASMB

Если карты установлены в обоих разъемах — 1 и 2, — можно выбрать карту для сохранения фотографий и карту для записи видеороликов.









Панель управления Super	⇒ Сохранить настр.
Меню	MENU ⇒ ⇒ 1. Карта/папка/файл ⇒ Настр. гнезда карты MENU ⇒ ⇒ 1. Карта/папка/файл ⇒ Настр. гнезда карты



■ Настройка параметра « Настр. гнезда карты»



Сохранить настр.	Выбор метода записи фотоснимков (стр. 251). [□] / [□] / [↓□/□] / [↑□/□] / [↓□=□] / [↑□=□]
Сохранить гнездо	Выбор карты, используемой для записи фотографий. Эта функция применяется, если для параметра [Сохранить настр.] указано значение [□] или [□]. [1]: фотографии записываются на карту, установленную в гнездо 1. [2]: фотографии записываются на карту, установленную в гнездо 2.
Гнездо	Выбор карты, используемой для просмотра фотографий, когда для параметра [Сохранить настр.] установлено значение [↓□/□], [↑□/□], [↓□=□] или [↑□=□]. [1]: просмотр фотографий, сохраненных на карте, установленной в гнездо 1. [2]: просмотр фотографий, сохраненных на карте, установленной в гнездо 2.

С помощью кнопки можно выбрать карту для просмотра. Удерживайте кнопку нажатой и вращайте передний или задний диск для переключения между картами во время просмотра. Это действие не изменяет параметры, выбранные для опции [Гнездо].

■ Настройка параметра « Сохранить настр.»

 Стандарт	Изображения записываются на карту памяти, вставленную в разъем, выбранный для функции [ Сохранить гнездо] (стр. 250). Съемка прекращается, если карта памяти заполнена.
 Автопереключение	Изображения записываются на карту памяти, вставленную в разъем, выбранный для функции [ Сохранить гнездо] (стр. 250). Изображения записываются на вторую карту, когда место на выбранной для сохранения карте закончилось. Эта настройка автоматически получает значение [Стандартный], если вставлена одна карта памяти.
 Двойной независ. ↓	Каждое изображение записывается дважды — по одной копии в каждом формате качества. Выберите качество изображения для каждого разъема (стр. 145). Съемка прекращается, если карта памяти заполнена. Качество изображения устанавливается отдельно для каждого разъема; после изменения выбранного параметра проверьте настройки качества изображения.
 Двойной независ. ↑	Каждое изображение записывается дважды — по одной копии в каждом формате качества. Выберите качество изображения для каждого разъема (стр. 145). Изображения записываются на вторую карту, когда место на выбранной для сохранения карте закончилось. Эта настройка устанавливается отдельно для каждого разъема; после изменения выбранного параметра проверьте настройки качества изображения.
 Двойной синхрон. ↓	Каждое изображение записывается дважды — по одному на каждую карту — с применением текущих параметров качества изображения. Съемка прекращается, если карта памяти заполнена. Эта настройка автоматически получает значение [Стандартный], если вставлена одна карта памяти.
 Двойной синхрон. ↑	Каждое изображение записывается дважды — по одному на каждую карту — с применением текущих параметров качества изображения. Изображения записываются на вторую карту, когда место на выбранной для сохранения карте закончилось. Эта настройка автоматически получает значение [Стандартный], если вставлена одна карта памяти.

 Режим качества изображения можно изменить, если изменить значение, выбранное для параметра [ Сохранить настр.], или заменить карту памяти на другую, на которой записано больше фотографии. Перед съемкой проверьте режим качества изображения.

 Если для параметра [ Сохранить настр.] выбрано значение [] (Автопереключение), камера автоматически переключается между последним снимком на первой карте и первым снимком на второй карте памяти.

■ Настройка параметра « Настр. гнезда карты»

①	Запись видеороликов на карту, установленную в гнездо 1.
②	Запись видеороликов на карту, установленную в гнездо 2.

Выбор папки для сохранения изображений

(Назн.папку для сохр.)

P A S M B 

Выбор папки на карте памяти, в которую будут сохраняться изображения.

Меню	MENU ➔ γ ➔ 1. Карта/папка/файл ➔ Назн.папку для сохр.
------	---

Назначить *	[Новая папка]: укажите 3-значный номер папки. 1-й цифра: [0] - [9] 2-я цифра: [0] - [9] 3-я цифра: [0] - [9] [Существующая папка]: выбор существующей папки кнопками Δ ∇ . На дисплее отображаются первые два кадра и последний кадр, сохраненные в выбранной папке.
Не назначать	Папка для сохранения изображений не указана. Если папка уже указана, это действие будет отменено.

* Если папка уже указана, отображается ее название. Для того чтобы изменить папку, нажмите \triangleright .

Наименование файлов

(Имя файла)

P A S M B 

Выбор способа, с помощью которого камера будет создавать имена файлам при сохранении фотографий или видеороликов на карты памяти. Имена файлов состоят из четырехзначного префикса и четырехзначного номера. Данная опция позволяет выбрать метод назначения номеров файлам.

Меню	MENU ➔ γ ➔ 1. Карта/папка/файл ➔ Имя файла
------	--

 Если в камере установлено две карты памяти, она может создавать новые папки или осуществлять нумерацию файлов не по порядку, в зависимости от номеров файла и папки, используемых для каждой карты.

Авто	Если установлена новая карта памяти, нумерация файлов продолжается с последнего использованного номера. Если на карте уже сохранен файл с таким же или большим номером, нумерация продолжится с самого большого номера.
Сброс	После установки новой карты памяти номера папок сбрасываются до значения 100, а файлов — до значения 0001. Если на карте уже сохранены изображения, нумерация продолжится с самого большого числа.

Изменение имени файла, которое камера использует для сохранения фотографий и видеороликов на карты памяти.

Меню	MENU ➔ ᵱ ➔ 1. Карта/папка/файл ➔ Изм. Имя Файла
------	---

sRGB	<p>[Дата (мдд)]: 2-й и 4-й знаки представляют собой числа, соответствующие месяцу и дню даты записи (от А до С используются для обозначения месяцев с октября по декабрь). 1-й знак пользователь может выбрать самостоятельно.</p> <p>[Номер папки]: знаки со 2-го по 4-й являются номером папки назначения («100» – «999»).</p> <p>1-й знак пользователь может выбрать самостоятельно.</p> <p>[Вручную]: пользователь может самостоятельно выбрать первые четыре знака — буквы или цифры.</p>
AdobeRGB	<p>[Дата (мдд)]: 2-й и 4-й знаки представляют собой числа, соответствующие месяцу и дню даты записи (от А до С используются для обозначения месяцев с октября по декабрь). Первый знак «_» нельзя изменить.</p> <p>[Номер папки]: знаки со 2-го по 4-й являются номером папки назначения («100» – «999»).</p> <p>Первый знак «_» нельзя изменить.</p> <p>[Вручную]: пользователь может самостоятельно выбрать знаки со 2-го по 4-й — буквы или цифры. Первый знак «_» нельзя изменить.</p>

Информация о пользователе

Сохранение информации об объективах (Настройка объектива)

P A S M B

Камера может сохранять информацию об объективах (до 10 объективов), которые не соответствуют стандартам систем микро 4/3 или 4/3. Эти данные также содержат сведения о фокусном расстоянии, которые используются в функциях стабилизации изображения и коррекции трапецеидального искривления. Данные сохраняются в виде тегов Exif.

Меню **MENU** → **i** → 2. Запись информации → Настройка объектива

Создать информацию	Регистрация информации об объективе. [Название объектива]: ввод имени объектива. [Фокусн. Расс.]: ввод данных о фокусном расстоянии. [0.1] – [1000.0] мм [Значение диафрагмы]: ввод значения диафрагмы. [00.00] – [99.99] [Установка]: сохранение введенной информации об объективе.
Объектив01 (зарегистрированное имя) – Объектив10 (зарегистрированное имя)	Изменение зарегистрированной информации об объективе. [Редакт.]: изменение зарегистрированной информации об объективе. Изменение значений параметров [Название объектива], [Фокусн. Расс.] и [Значение диафрагмы]. [Удалить]: удаление зарегистрированной информации об объективе.

Ввод символов

- Для переключения между прописными и строчными буквами, а также символами используйте кнопку **INFO**.
- Кнопками **Δ** **∇** **<D>** выберите символ и нажмите кнопку **OK**.
 - Выбранный символ появится в поле для ввода.
 - Чтобы удалить символ, нажмите кнопку **⌫**.
- Чтобы удалить символ в области ввода символов, перемещайте курсор с помощью переднего и заднего дисков.
 - Выберите символ и нажмите кнопку **⌫**, чтобы удалить его.
- Завершив ввод, выберите [Завершить] и нажмите кнопку **OK**.

Поле для ввода символа

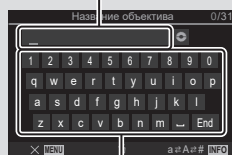

Область выбора символа

- Объектив будет добавлен в меню информации об объективах.
- Если надеть объектив, который не предоставляет информацию автоматически, используемая информация обозначается «галочкой» (✓). Выделите объективы, для которых нужно установить «галочки» (✓) и нажмите кнопку **OK**.

Выбор значения разрешения (в точках на дюйм или dpi) для фотоснимков, сохраняемых на внешний носитель. Выбранное разрешение будет использоваться для печати изображений. Настройка dpi сохраняется в виде тега Exif.

Меню	MENU → i → 2. Запись информации → dpi Настройка
------	---

Добавление информации об авторском праве

(Авторская Инфо.)

Выбор информации об авторском праве, сохраняемой вместе с изображением. Информация об авторском праве сохраняется в виде тегов Exif.

Меню	MENU → i → 2. Запись информации → Авторская Инфо.
------	---

ⓘ Мы не несем ответственности за какие-либо споры или убытки, связанные с использованием функции [Авторская Инфо.]. Используйте их на свой собственный риск.

🗑️ Чтобы удалить информацию об авторском праве, удалите символы на экране ввода информации каждого изображения (стр. 256).

■ Включение функции «Авторская Инфо.»

- 1 С помощью кнопок Δ ∇ выберите [Авторская Инфо.] и нажмите кнопку \odot .
- 2 Используйте кнопки Δ ∇ для выбора [Вкл.], а затем нажмите на кнопку \odot .

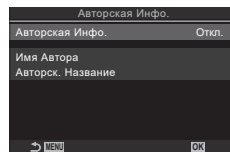

Экран настройки
«Авторская Инфо.»

Откл.	Теги Exif, содержащие имя фотографа и/или владельца авторских прав, не добавляются.
Вкл.	Добавление тегов Exif, содержащих имя фотографа и/или владельца авторских прав.

- 3 Возвращение на экран настройки «Авторская Инфо.».

■ Настройка параметра «Авторская Инфо.»

1 Выполните настройку параметров.

- Выберите опцию с помощью кнопок Δ ∇ и нажмите кнопку \odot , чтобы открыть меню настройки.
- После завершения настройки нажмите кнопку \odot , чтобы вернуться на экран настройки «Авторская Инфо.».

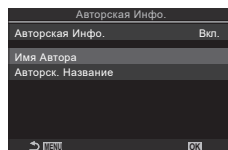

Имя Автора	Введите имя фотографа.
Авторск. Название	Введите имя владельца авторских прав.

Ввод символов

- 1) Для переключения между прописными и строчными буквами, а также символами используйте кнопку **INFO**.
- 2) Кнопками Δ ∇ \triangleleft \triangleright выберите символ и нажмите кнопку \odot .
 - Выбранный символ появится в поле для ввода.
 - Чтобы удалить символ, нажмите кнопку ☒ .
- 3) Чтобы удалить символ в области ввода символов, перемещайте курсор с помощью переднего и заднего дисков.
 - Выберите символ и нажмите кнопку ☒ , чтобы удалить его.
- 4) Завершив ввод, выберите [Завершить] и нажмите кнопку \odot .

Поле для ввода символа

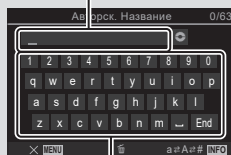

Область выбора символа

Настройки Монитор/Звук/Подключение

Отключение сенсорного управления (Настройки тачскрина)

PASMB 

Включение и отключение сенсорного управления.

Меню	MENU → Y → 3. Монитор/Звук/Подключение → Настройки тачскрина
------	--

Откл.	Отключение сенсорных элементов управления.
Вкл.	Включение сенсорных элементов управления.



Яркость и насыщенность изображения на мониторе



(Калибровка монитора)

PASMB 

Настройка цветовой температуры и яркости монитора. Эта функция применяется в фотосъемке и в режиме видеоролика.

Меню	MENU → Y → 3. Монитор/Звук/Подключение → Калибровка монитора
------	--

 (Цветовая температура)	Настройка цветовой температуры. Для настройки осей «красный–синий» используйте передний диск или кнопки $\triangleleft \triangleright$. Когда указатель ($\cdot \pm$) приближается к А, добавляется красный оттенок, когда он приближается к В, добавляется синий оттенок. Для настройки осей «зеленый–фиолетовый» используйте задний диск или кнопки $\triangle \nabla$. Когда указатель ($\cdot \pm$) приближается к G, добавляется зеленый оттенок, когда он приближается к М, добавляется фиолетовый оттенок.
 (Яркость)	Настройка яркости. Для выбора значения используйте кнопки $\triangle \nabla$. [-7] – [±0] – [+7]

- Для переключения между параметрами «Цветовая температура» и «Яркость» нажмите кнопку **INFO**.
- Для сброса настройки нажмите и удерживайте кнопку .
- В режиме **B** монитор использует параметры яркости, установленные для [Монитор BULB/TIME].  «Настройка BULB/TIME/COMP (Настройки BULB/TIME/COMP)» (стр. 179)





Яркость и насыщенность изображения в видеискателе

(Настройка ЭВИ)

P A S M B 

Регулировка яркости и насыщенности изображения в видеискателе. Во время настройки включается видеискатель.

Меню	MENU →  → 3. Монитор/Звук/Подключение → Настройка ЭВИ
------	---

 (Цветовая температура)	Настройка цветовой температуры. Для настройки осей «красный–синий» используйте передний диск или кнопки $\triangleleft \triangleright$. Когда указатель (\pm) приближается к А, добавляется красный оттенок, когда он приближается к В, добавляется синий оттенок. Для настройки осей «зеленый–фиолетовый» используйте задний диск или кнопки $\triangle \nabla$. Когда указатель (\pm) приближается к G, добавляется зеленый оттенок, когда он приближается к М, добавляется фиолетовый оттенок.
 (Яркость)	[Откл. автоподсветки ЭВИ] / [Вкл. автоподсветки ЭВИ]: Яркость изображения в видеискателе и контрастность индикатора настраиваются автоматически в соответствии с уровнем освещенности окружающей среды. Для изменения настройки используйте кнопки $\triangleleft \triangleright$. []: Настройка яркости. Для выбора значения используйте кнопки $\triangle \nabla$. [-7] – [± 0] – [+7]  Регулировка яркости недоступна, если выбрано [Вкл. автоподсветки ЭВИ] .

- Для переключения между параметрами «Цветовая температура» и «Яркость» нажмите кнопку **INFO**.
- Для сброса настройки нажмите и удерживайте кнопку .

Настройка сенсора глаза

(Настройки сенсора глаза)



P A S M B 

Настройка функций камеры при приближении глаза пользователя к видеискателю.

Меню	MENU →  → 3. Монитор/Звук/Подключение → Настройки сенсора глаза
------	---

Автоперекл. ЭВИ	[Откл.]: дисплей не включается автоматически, когда пользователь заглядывает в видеискатель. Для включения дисплея нажмите кнопку $ \square $. [Вкл.]: при приближении глаза пользователя к видеискателю автоматически включается видеискатель.
-----------------	---



Поведение при включ.	Выбор отображаемых на экране элементов при автоматическом включении видеоискателя. [Сохранение экрана]: в видеоискателе отображается тот же экран, что и на мониторе. [Экран съемки]: в видеоискателе отображается изображение в реальном времени, даже если до этого на мониторе отображался экран просмотра или меню.
Когда монитор открыт	[Активен]: если параметр [Автопереключ. ЭВИ] имеет значение [Вкл.] и пользователь подносит видеоискатель к лицу, изображение отображается в видеоискателе, даже если монитор открыт. [Неактивен]: если параметр [Автопереключ. ЭВИ] имеет значение [Вкл.] и пользователь подносит видеоискатель к лицу, изображение отображается на мониторе, если монитор открыт.

 Чтобы открыть экран [Автопереключ. ЭВИ], необходимо нажать и удерживать кнопку .

Отключение звукового сигнала фокусировки

PASMB

Отключение звукового сигнала во время фокусировки камеры.

Меню	MENU →  → 3. Монитор/Звук/Подключение → 
Вкл.	Звуковой сигнал, подтверждающий успешное выполнение автофокусировки. Звуковой сигнал раздается, только если первоначально фокусировка выполнялась с помощью функции [Н-Аф].
Откл.	После успешного выполнения фокусировки звуковой сигнал отсутствует.

 Может потребоваться настроить параметры в меню [Настройки беззв. [♥] режима], чтобы включить звуковой сигнал в беззвучном режиме (стр. 137).



Параметры отображения внешнего монитора (Настройка HDMI)

PASMB 

Выберите выход для сигнала, отправляемого на внешние мониторы, подключенные с помощью HDMI-кабеля. Установите частоту кадров, размер кадра видеоролика и другие настройки в соответствии со спецификациями монитора.

Меню	MENU → ⏏ → 3. Монитор/Звук/Подключение → Настройка HDMI
------	---



Разреш. вывода	Выберите тип выхода для сигнала, отправляемого в разъем HDMI. [C4K] : сигнал на выходе в формате 4K Цифровое кино (4096 × 2160). [4K] : при наличии возможности сигнал выходит в формате 4K (3840 × 2160). [1080p] : при наличии возможности сигнал выходит в формате Full HD (1080p). [720p] : при наличии возможности сигнал выходит в формате HD (720p).
Частота кадр.вывода	Выбор частоты кадров для сигнала с учетом поддерживаемых устройством стандартов — NTSC или PAL. [Приоритет 60p] : частота кадров, если поддерживается стандарт NTSC. [Приоритет 50p] : частота кадров, если поддерживается стандарт PAL.

- ⓘ Изменение параметров [Частота кадр.вывода] не допускается, если камера подключена по HDMI к устройству.
- ⓘ Звук не воспроизводится, если подключенное устройство не поддерживает звуковой формат.
- 🔑 Доступны расширенные настройки вывода сигналов на устройство HDMI в режиме видеоролика.  «HDMI-выход ( HDMI-выход)» (стр. 188)

Возможность настроить работу камеры, подключенной к внешнему устройству с помощью USB-кабеля.

Меню	MENU ➔ Ÿ ➔ 3. Монитор/Звук/Подключение ➔ Настройки USB
------	--

Режим USB	<p>[Выбрать]: меню, в котором можно выбрать режим подключения при каждом подключении посредством USB-кабеля.</p> <p>[Хранение]: камера выступает в роли внешнего запоминающего устройства. Данные на карте памяти камеры можно копировать на компьютер.</p> <p>[MTP]: снимки, находящиеся на карте памяти, можно просматривать или копировать на компьютер с помощью стандартного программного обеспечения (стр. 294).</p> <p>[RAW/Управление]: использование элементов управления компьютера посредством OM Workspace, обработка снимков с помощью высокоскоростного процессора обработки изображений. Также с помощью OM Capture можно делать снимки и передавать их на компьютер и управлять камерой с компьютера.</p> <p>См. дополнительную информацию в разделе «Подключение к компьютеру через USB» (стр. 291).</p> <p>[USB PD]: опцию следует выбрать, если при подключении камеры к устройству, поддерживающему стандарт USB PD, не нужно осуществлять питание камеры автоматически.</p>
Питание от USB	<p>Позволяет выбрать питание камеры по USB при подключении к компьютеру.</p> <p>[Да]: питание камеры по USB при подключении к компьютеру.</p> <p>[Нет]: при подключении камеры к компьютеру питание по USB не осуществляется.</p>

 При подключении камеры к компьютеру посредством USB камеру можно использовать, если выбрана опция [Хранение], [MTP] или [RAW/Управление].

Настройки батареи/автоотключения

Отображение состояния батареи (Состояние батареи) **PASMB**

Просмотр состояния аккумуляторов, вставленных в камеру. Состояние батареи в камере и батареи в держателе отображается отдельно.

Меню	MENU →  → 5. Батарея/Автооткл. →  Состояние батареи
------	--

 Некоторые элементы не отображаются, когда для питания камеры используется USB-адаптер переменного тока или USB-устройство, поддерживающее стандарт USB PD.

Настройка, определяющая очередность использования аккумуляторов (Приор. батареи) **PASMB**

Позволяет выбрать, какой аккумулятор использовать первым, если батарея установлена и в камеру, и в приобретаемый отдельно держатель (стр. 305).

Меню	MENU →  → 5. Батарея/Автооткл. →  Приор. батареи
------	---

Бат. камеры	Первой используется батарея, установленная в камеру.
Бат. Рукоятки	Первой используется батарея, установленная в приобретаемый отдельно держатель.

Изменение представления уровня заряда аккумулятора во время записи видео (Схема отображ.) **PASMB**

Выбор формата отображения уровня заряда аккумулятора. Уровень заряда аккумулятора может отображаться в виде процентов или количества оставшегося времени записи.

- Оставшееся время съемки является исключительно справочной информацией.

Меню	MENU →  → 5. Батарея/Автооткл. →  Схема отображ.
------	---

%	Уровень заряда аккумулятора отображается в виде процента.
min	Уровень заряда аккумулятора отображается в виде оставшегося времени съемки. В режимах фотосъемки уровень заряда аккумулятора отображается только во время записи видеоролика.

Отключение подсветки

(Подсвет. Жк)

PASMB 

Выбор времени, через которое отключается подсветка монитора при отсутствии действий пользователя. Отключение подсветки уменьшает расход заряда аккумулятора.

Меню	MENU → ↵ → 5. Батарея/Автооткл. → Подсвет. Жк
8сек / 30сек / 1min	Подсветка монитора отключается через определенное время.
Hold	Подсветка монитора не отключается.

Настройка автоотключения (режим энергосбережения)

(Автооткл.)

PASMB 

Выбор времени, через которое камера переходит в режим сна при отсутствии действий пользователя. В режиме сна экран камеры отключается и приостанавливаются все действия.

Меню	MENU → ↵ → 5. Батарея/Автооткл. → Автооткл.
Откл.	Камера не переходит в режим сна в следующих случаях:
1min / 3min / 5min	Через определенное время камера переходит в режим сна.

- Нормальная работа восстанавливается нажатием кнопки спуска наполовину.
- ⚠ Камера не переходит в режим сна в следующих ситуациях:
 - во время выполнения мультиэкспозиции или подключения к HDMI-устройству, смартфону или компьютеру по Wi-Fi или USB, к пульту дистанционного управления беспроводным способом или во время питания от USB.

Настройка автоматического выключения питания

(Автом. Выкл. Питания)

PASMB 

Камера выключается автоматически, если она оставлена в режиме сна более чем на заданный период. Эта функция используется для выбора времени автоматического выключения камеры.

Меню	MENU → ↵ → 5. Батарея/Автооткл. → Автом. Выкл. Питания
Откл.	Камера не выключается автоматически.
5min / 30min / 1ч / 4ч	Камера отключается через определенное время.

- ⚙ Для восстановления работы камеры после автоматического выключения включите камеру с помощью переключателя **ON/OFF**.

Дополнительная экономия энергии в режиме видеосъемки. Время автоматического перехода в спящий режим или выключения подсветки можно уменьшить.

① Режим энергосбережения недоступен:

- во время фотосъемки с визированием по экрану, при включенном видеосъемателе,
- во время выполнения мультиэкспозиции или интервальной съемки по таймеру,
- а также при подключении к HDMI-устройству, смартфону по Wi-Fi или компьютеру по Wi-Fi или USB, или когда включен Bluetooth.

Меню	MENU →  5. Батарея/Автооткл. → Быстр. спящий режим
------	--

■ Включение функции «Быстр. спящий режим»

- 1 Кнопками Δ ∇ выберите [Быстр. спящий режим] и нажмите кнопку \odot .
- 2 Используйте кнопки Δ ∇ для выбора [Вкл.], а затем нажмите на кнопку \odot .

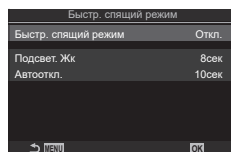

Экран настройки «Быстр. спящий режим»

Откл.	Камера не переходит в режим экономии энергии.
Вкл.	Камера быстро переходит в режим экономии энергии. Если энергосберегающий режим активен и отображается панель управления super (стр. 40), на мониторе также отображается значок «ECO».

- 3 Возвращение на экран настройки «Быстр. спящий режим».

■ Настройка опции «Быстр. спящий режим»

- 1 Выполните настройку параметров.
 - Выберите опцию с помощью кнопок Δ ∇ и нажмите кнопку \odot , чтобы открыть меню настройки.
 - После завершения настройки опций нажмите кнопку \odot , чтобы вернуться на экран настройки «Быстр. спящий режим».

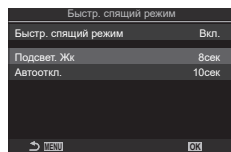

Подсвет. Жк	Выбор времени, через которое отключается подсветка монитора при отсутствии действий пользователя. 3сек / 5сек / 8сек
Автооткл.	Выбор времени, через которое камера переходит в режим сна при отсутствии действий пользователя. 3сек / 5сек / 8сек / 10сек / 15сек / 30сек / 1min

- Если энергосберегающий режим активен и отображается панель управления super (стр. 40), на мониторе также отображается значок «ECO».



Сброс/Часы/Язык/Другие настройки

Восстановление настроек, принятых по умолчанию

(Сброс/инициал. настроек)

PASMB 

Сброс настроек камеры до заводских значений по умолчанию. Пользователь может сбросить почти все настройки или же только те, которые напрямую связаны с фотографией — по своему выбору.

Меню	MENU →  → 6. Сброс/Часы/Язык/Другие → Сброс/инициал. настроек
------	---

Сброс настроек съемки	Сброс только тех настроек, которые связаны с фотографией.
Инициализация всех настроек	Сброс всех настроек за несколькими исключениями, а именно «часы» и «язык».

 Информацию о сбрасываемых настройках см. в разделе «Настройки по умолчанию» (стр. 322).

 Настройки можно сохранять с помощью OM Workspace или OM Image Share. Дополнительную информацию см. на нашем веб-сайте.







Настройка часов

(🕒 Настройки)

PASMB 

Настройка часов камеры.

Меню	MENU →  → 6. Сброс/Часы/Язык/Другие → 🕒 Настройки
------	---

🕒	Установка даты, времени и формата даты. Используйте кнопки   для выделения элементов и кнопки   для изменения значений выделенных элементов.
Часовой пояс	Установите часовой пояс и переход на летнее время. Для изменения часового пояса используйте кнопки   . Нажатие на кнопку INFO позволяет установить переход на летнее время. При каждом нажатии кнопки INFO данная функция включается или отключается.

Выбор языка

(🌐)

PASMB 

Выбор языка меню камеры и подсказок.

Меню	MENU →  → 6. Сброс/Часы/Язык/Другие → 🌐
------	---

Калибровка индикатора (Настроить Уровень)

PASMB 

Коррекция отклонения индикатора. Индикатор необходимо откалибровать, если он показывает неверное вертикальное или горизонтальное направление.

Меню	MENU → ↵ → 6. Сброс/Часы/Язык/Другие → Настроить Уровень
------	--

Сброс	Параметры индикатора сбрасываются до заводских значений по умолчанию.
Настроить	Выбор исходной (нулевой) точки. Калибровку индикатора следует осуществлять после установки камеры в соответствующее положение.

Проверка функций обработки изображения (Pixel Mapping)

PASMB 

Одновременная проверка функций обработки изображений и сенсора. Для получения оптимальных результатов завершите съемку и просмотр и перед началом обработки изображений подождите не менее одной минуты.

ⓘ Обязательно повторите проверку, если случайно отключили камеру во время первой проверки.

Меню	MENU → ↵ → 6. Сброс/Часы/Язык/Другие → Pixel Mapping
------	--

Просмотр версии прошивки (Версия встр. программ)

PASMB 

Посмотрите версии прошивки камеры и объективов или других подключенных периферийных устройств. Эта информация может потребоваться при обращении в службу поддержки или обновлении встроенных программ.

Меню	MENU → ↵ → 6. Сброс/Часы/Язык/Другие → Версия встр. программ
------	--

Просмотр сертификатов (Сертификация)

PASMB 

Отображаются сертификаты, демонстрирующие некоторые стандарты, которым соответствует камера. Остальные сертификаты можно найти на самой камере или в руководстве к ней.

Меню	MENU → ↵ → 6. Сброс/Часы/Язык/Другие → Сертификация
------	---

Ряд задач можно решить путем подключения камеры к внешнему устройству, например смартфону или компьютеру. Выберите тип подключения и программное обеспечение в соответствии с вашими целями.

Меры предосторожности при использовании Wi-Fi и Bluetooth®

Всегда отключайте функции беспроводной сети LAN и **Bluetooth®** в странах, регионах и местах, где их использование запрещено.

Камера оснащена встроенным модулем подключения к беспроводной сети и модулем **Bluetooth®**. Использование данных функций за пределами страны или региона приобретения продукта может нарушать местные правила использования беспроводных сетей.

В некоторых странах запрещен сбор данных без предварительного разрешения правительства. В связи с этим в некоторых районах сбыта продукции отображение в камере данных о местоположении может быть отключено.

В каждой стране и регионе действуют свои законы и нормы. Обязательно ознакомьтесь с ними перед поездкой и соблюдайте их в соответствующих странах или регионах. Наша компания не берет на себя ответственность за несоблюдение пользователем местных законов и норм.

Отключайте Wi-Fi в самолетах и других местах, где использование этой функции запрещено. 🛫 «Отключение функции беспроводной связи камеры (Режим полета)» (стр. 269)

- ⚠ При передаче данных по беспроводной сети они могут быть перехвачены третьими сторонами. Помните об этом, когда пользуетесь подключением к беспроводной сети.
- ⚠ Беспроводной приемопередатчик расположен внутри рукоятки камеры. Старайтесь держать ее максимально далеко от металлических предметов.
- ⚠ При транспортировке камеры в сумке или ином футляре обязательно проверяйте, чтобы содержимое футляра или материалы, из которых он изготовлен, препятствовали беспроводной передаче данных и могли помешать подключению камеры к смартфону.
- ⚠ Wi-Fi-подключение увеличивает расход заряда аккумулятора. В случае низкого заряда аккумулятора соединение может разорваться во время использования.
- ⚠ Такие устройства, как микроволновая печь и радиотелефон, которые излучают радиоволны, создают магнитные поля или статическое электричество, могут замедлять или иным образом препятствовать беспроводной передаче данных.
- ⚠ Некоторые функции беспроводной сети LAN недоступны, когда переключатель защиты от записи на карте памяти находится в положении «LOCK».

Отключение функции беспроводной связи камеры

(Режим полета)

PASMB 

Функцию беспроводной связи камеры (Wi-Fi/**Bluetooth**[®]) можно отключить.

Меню	MENU → ↵ → 4. Wi-Fi/Bluetooth → Режим полета
------	--

Откл.	Беспроводная связь функционирует.
Вкл.	Функция беспроводной связи отключена. Ее нельзя использовать до тех пор, пока значение не будет изменено на [Откл.] . Если выбрано значение [Вкл.] , на экране отображается значок  .

 Связь с Wireless Radiowave Commander FC-WR разрешена, даже если установлено значение **[Вкл.]**.

Подключение камеры к смартфону

Используйте функции беспроводной сети LAN (Wi-Fi) и **Bluetooth**[®] камеры для подключения к смартфону, на котором можно использовать специальное приложение для расширения возможностей при работе с камерой как до, так и после съемки. Как только соединение будет установлено, можно загружать и делать снимки удаленно, а также добавлять к изображениям информацию о местоположении.

- Эта функция может отсутствовать на некоторых смартфонах.

Возможности, предоставляемые указанной программой OM Image Share



- Загрузка изображений с камеры на смартфон
Можно загружать изображения с камеры на смартфон, если они отмечены для обмена (стр. 202).
Также смартфон можно использовать для выбора изображений, которые нужно загрузить с камеры.
- Дистанционная съемка со смартфона
Можно дистанционно управлять камерой и осуществлять съемку с помощью смартфона.
- Художественная обработка изображений
Используйте интуитивно понятные элементы управления, чтобы применить впечатляющие эффекты к изображениям, загруженным в смартфон.
- Добавление меток GPS к изображениям на камере
С помощью функции GPS в смартфоне можно добавить к снятым на камеру фотографиям информацию о местоположении.

См. подробную информацию на нашем веб-сайте.

Сопряжение камеры со смартфоном (Подключение Wi-Fi)

Выполните описанные ниже шаги при первом подключении устройств.





- Настройка параметров сопряжения устройств осуществляется с помощью приложения OM Image Share, а не приложения настройки, установленного на смартфоне.

Панель управления Super	
Меню	MENU →  → 4. Wi-Fi/Bluetooth → Подключение Wi-Fi

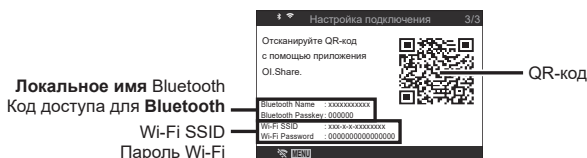
- Установить соединение можно также путем касания значка  на дисплее в режиме реального времени.

- 1 Запустите заранее установленное на смартфон приложение OM Image Share.
- 2 Выберите пункт [Подключение к устройству] и нажмите кнопку .
- 3 Настройте параметры Wi-Fi/**Bluetooth**[®], следуя инструкциям на экране.
 - Локальное имя и код доступа для **Bluetooth**, SSID и пароль Wi-Fi, а также QR-код отображаются на мониторе.







- 4 Коснитесь значка камеры в нижней части экрана в приложении OM Image Share.
 - Появится вкладка [Быстрая настройка].
- 5 Отсканируйте QR-код и настройте параметры соединения, руководствуясь инструкциями на экране в приложении OM Image Share.
 - Если сканировать QR-код не удастся, следуйте указаниям на экране по настройке параметров вручную в OM Image Share.
 - **Bluetooth**[®]: для установки соединения выберите локальное имя и введите код доступа, отображаемый на экране камеры, в диалоговом окне параметров **Bluetooth** в OM Image Share.
 - Wi-Fi: для установки соединения введите SSID и пароль, отображаемые на экране камеры, в диалоговом окне настроек Wi-Fi в OM Image Share.
 - По завершении сопряжения пиктограмма  на экране станет зеленой.
 - Значок **Bluetooth**[®] обозначает один из следующих статусов:
 - : камера подает беспроводной сигнал.
 - : установлено беспроводное соединение.
- 6 Чтобы разорвать Wi-Fi-соединение, нажмите кнопку **MENU** на камере или коснитесь пункта  **MENU** на экране.
 - Также можно отключить камеру, чтобы разорвать соединение через OM Image Share.
 - По умолчанию **Bluetooth**[®] подключение остается активным даже после отключения Wi-Fi-соединения и позволяет снимать удаленно с помощью смартфона. Чтобы **Bluetooth**[®] соединение отключалось вместе с Wi-Fi-соединением, установите для параметра [Bluetooth] значение [Откл.].

Настройка режима ожидания для беспроводного соединения при включенной камере (Bluetooth)

Можно выбрать, будет ли включенная камера ожидать установки беспроводного соединения со смартфоном или приобретаемым отдельно пультом дистанционного управления.

☞ Заранее выполните сопряжение камеры со смартфоном или приобретаемым отдельно пультом дистанционного управления. Параметр [Bluetooth] невозможно выбрать, если устройства не сопряжены.

Меню	MENU ➔ ⏏ ➔ 4. Wi-Fi/Bluetooth ➔ Bluetooth
Откл.	Камера не находится в режиме ожидания для беспроводного подключения и не подает сигнал беспроводной связи даже во включенном состоянии.
Вкл. 	Включенная камера подает сигнал беспроводной связи и ожидает подключения. Можно подключить камеру к смартфону с помощью OM Image Share и снимать дистанционно или переносить изображения.
Вкл.  	Включенная камера подает сигнал беспроводной связи и ожидает подключения к приобретаемому отдельно пульту дистанционного управления (стр. 287), если он уже сопряжен с камерой.

☞ Если выбрана опция [Вкл. ] и приложение OM Image Share записывает журналы GPS, камера получает информацию о местоположении и добавляет ее к изображению.

Параметры беспроводной сети при выключенной камере (Реж.ожид.при вык.пит)

Можно выбрать, будет ли выключенная камера поддерживать беспроводное соединение со смартфоном.

Меню	MENU ⇒ 4 ⇒ 4. Wi-Fi/Bluetooth ⇒ Настройки ⇒ Реж.ожид. при вык.пит
Выбрать	При выключении камеры система предоставит возможность выбрать, будет ли выключенная камера поддерживать беспроводное соединение со смартфоном или нет.
Откл.	Выключение камеры приводит к завершению беспроводного соединения со смартфоном.
Вкл.	При выключении камеры соединение со смартфоном остается активным, и смартфон по-прежнему можно использовать для загрузки или просмотра изображений, сохраненных на камере.

■ «Выбрать»

Если для [Реж.ожид.при вык.пит] выбрано [Выбрать], перед выключением камеры будет отображаться диалоговое окно подтверждения, если выполнены все следующие условия:

- Для параметра [Режим полета] установлено значение [Откл.]
- В настоящий момент камера подключена к смартфону (стр. 270).
- Карта памяти вставлена правильно.

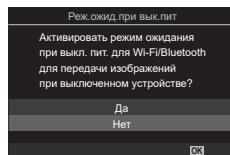

Да	Выключить камеру, но сохранить беспроводное соединение со смартфоном.
Нет	Выключить камеру и отключить беспроводное соединение со смартфоном.

ⓘ Если после отображения диалогового окна подтверждения на протяжении минуты не выполняется никаких действий, камера автоматически отключает беспроводное соединение со смартфоном и выключается.



- ⓘ Оставленное активным беспроводное соединение автоматически прекратится, если:
- соединение не используется в течение 12 часов;
 - извлекается карта памяти;
 - при замене аккумулятора;
 - при возникновении ошибки зарядки во время зарядки аккумулятора прямо в камере.

Соединение можно восстановить, включив камеру.

⚙ Примечание. Если для [Реж.ожид.при вык.пит] выбрано значение [Вкл.], камера может включаться не сразу после перевода переключателя **ON/OFF** в положение **ON**.

Передача изображений в смартфон

Можно выбрать изображения на камере и загрузить их на смартфон. Также с помощью камеры можно заранее выбрать изображения, к которым нужно предоставить доступ.  «Установка очередности переноса изображений (Порядок обмена)» (стр. 202)

- Если параметр [Bluetooth] (стр. 271) имеет значение [Откл.] или [Вкл. ], измените его на [Вкл. ].
- Если параметр [Bluetooth] (стр. 271) имеет значение [Вкл. ], после включения камера находится в режиме ожидания беспроводного подключения.

1 Нажмите [Импорт Фото] в OM Image Share на смартфоне.

- ① На некоторых моделях смартфонов может появиться экран подтверждения подключения по Wi-Fi. Для подключения камеры к смартфону следуйте инструкциям на экране.
 - Изображения на камере отображаются в виде списка.

2 Выберите изображения, которые нужно передать, и нажмите кнопку сохранения.

- Когда сохранение будет выполнено, камеру можно отключить от смартфона.
- Даже если параметр [Bluetooth] (стр. 271) имеет значение [Откл.] или [Вкл. ], функцию [Импорт Фото] все равно можно использовать. Для этого на камере нужно запустить функцию [Подключение Wi-Fi] ➔ [Подключение устройства].

Автоматическая загрузка изображений при отключенной камере

Чтобы настроить автоматическую загрузку изображений на смартфон с выключенной камеры:

- Отметьте изображения, которыми хотите поделиться (стр. 202).
- Включите режим ожидания при выключенном питании (стр. 272).
- Если вы используете iOS-устройство, запустите OM Image Share.
- После выбора сохраненного в камере изображения для обмена и отключения камеры в OM Image Share появляется уведомление. После нажатия на уведомление изображения автоматически переносятся на смартфон.

Дистанционная съемка с помощью смартфона (Live View)

Можно осуществлять съемку дистанционно, управляя камерой с помощью смартфона и просматривая изображение на его экране в реальном времени.

- На мониторе камеры отображается экран подключения, а все действия выполняются на смартфоне.
- Если параметр [Bluetooth] (стр. 271) имеет значение [Откл.] или [Вкл.❌], измените его на [Вкл.❌].
- Если параметр [Bluetooth] (стр. 271) имеет значение [Вкл.❌], после включения камера находится в режиме ожидания беспроводного подключения.

1 Запустите OM Image Share и нажмите [Управление].

2 Нажмите [Live View].

3 Нажмите кнопку спуска затвора, чтобы выполнить съемку.

- Снятое изображение сохраняется на карту памяти в камере.
- Даже если параметр [Bluetooth] (стр. 271) имеет значение [Откл.] или [Вкл.❌], функцию [Live View] все равно можно использовать. Для этого на камере нужно запустить функцию [Подключение Wi-Fi] ➔ [Подключение устройства].
- Доступ к некоторым параметрам съемки ограничен.

Дистанционная съемка с помощью смартфона (дистанционное управление затвором)

Можно снимать дистанционно, управляя камерой при помощи смартфона (функция «Дистанционное управление затвором»).

- Все функции доступны в камере. Однако дополнительно можно фотографировать и записывать видеоролики с помощью кнопки спуска, отображаемой на экране смартфона.
- Если параметр [Bluetooth] (стр. 271) имеет значение [Откл.] или [Вкл.❌], измените его на [Вкл.❌].
- Если параметр [Bluetooth] (стр. 271) имеет значение [Вкл.❌], после включения камера находится в режиме ожидания беспроводного подключения.

1 Запустите OM Image Share и нажмите [Управление].



2 Нажмите [Дистанционное управление затвором].

3 Нажмите кнопку спуска затвора, чтобы выполнить съемку.

- Снятое изображение сохраняется на карту памяти в камере.
- Даже если параметр [Bluetooth] (стр. 271) имеет значение [Откл.] или [Вкл.❌], функцию [Дистанционное управление затвором] все равно можно использовать. Для этого на камере нужно запустить функцию [Подключение Wi-Fi] ➔ [Подключение устройства].

Добавление к изображениям информации о местоположении





С помощью функции GPS в смартфоне к снятым на камеру фотографиям можно добавить информацию о местоположении.

- Если параметр [Bluetooth] (стр. 271) имеет значение [Откл.] или [Вкл. ], измените его на [Вкл. ].
- Если параметр [Bluetooth] (стр. 271) имеет значение [Вкл. ], после включения камера находится в режиме ожидания беспроводного подключения.

1 Перед началом съемки запустите приложение OM Image Share и включите функцию добавления информации о местоположении.

- При появлении сообщения о синхронизации часов в смартфоне и камере следуйте инструкциям OM Image Share.

2 Выполните съемку с помощью камеры.

- При появлении возможности добавить информацию о местоположении на экране съемки загорится пиктограмма . Если камера не может получить данные о местоположении, пиктограмма  начнет мигать.
- После включения или выхода из режима сна камере для добавления информации о местоположении может потребоваться некоторое время.
- Информация о местоположении добавляется к снимкам, полученным в момент отображения пиктограммы .
- Пиктограмма  отображается на экране при просмотре фотографии, к которой добавлены данные о местоположении.
- Информацию о местоположении нельзя добавлять к видеороликам.

3 После завершения съемки отключите в OM Image Share функцию добавления информации о местоположении.

Сброс настроек подключения к смартфону (Сброс настроек)

Настройки подключения к смартфону можно сбросить до значений по умолчанию.

Меню	MENU ➔  ➔ 4. Wi-Fi/Bluetooth ➔  Настройки ➔ Сброс настроек 
------	---

 Значения следующих элементов меню будут сброшены.

 Пароль для подключения (стр. 275) / [Реж.ожид.при вык.пит] (стр. 272)

 Для подключения камеры к смартфону запустите функцию [Подключение к устройству] еще раз (стр. 270).

Смена пароля (Пароль для подключения)



Чтобы сменить пароли для Wi-Fi/Bluetooth®

Меню	MENU ➔  ➔ 4. Wi-Fi/Bluetooth ➔  Настройки ➔  Пароль для подключения
------	---

1 Следуйте указаниям, приведенным в инструкции по эксплуатации, и нажмите кнопку .

- Будет установлен новый пароль.

 Можно изменить как пароль для подключения Wi-Fi, так и код доступа для Bluetooth®.

 После смены паролей снова подключитесь к смартфону.  «Сопряжение камеры со смартфоном (Подключение Wi-Fi)» (стр. 270)

Подключение к компьютеру по Wi-Fi

Подключение камеры к компьютеру с помощью Wi-Fi. С помощью Wi-Fi роутера камера может подключаться к компьютеру, входящему в домашнюю сеть и т. п.

Установка программного обеспечения

Для подключения камеры к компьютеру с помощью Wi-Fi используйте OM Capture.

OM Capture

Для автоматической загрузки и просмотра фотографий, сделанных с помощью камеры, подключенной с помощью Wi-Fi к той же сети, что и компьютер, используйте OM Capture. Ознакомьтесь с информацией о программе и загрузить ее можно на нашем веб-сайте. Во время скачивания программы будьте готовы указать серийный номер камеры.

Следуйте указаниям на экране по установке программы. Системные требования и инструкция по установке доступны на нашем веб-сайте.

Подготовка компьютера (Windows)

Если Windows не может найти камеру, подключенную с помощью роутера или точки доступа, выполните описанные ниже шаги и зарегистрируйте устройство вручную.

- 1 На рабочем столе компьютера нажмите кнопку [Пуск] и откройте меню «Пуск».
- 2 Нажмите  (Параметры), откроется окно [Параметры Windows].
- 3 Нажмите [Устройства], откроется окно [Bluetooth и другие устройства].

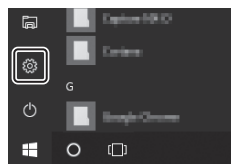

- 4 Нажмите [Добавление Bluetooth или другого устройства].
- 5 Нажмите [+ Все остальное].
 - Откроется окно [Добавить устройство], и после небольшой паузы в списке появится [OM-1].
- 6 Нажмите [OM-1].
 - Когда появится сообщение о том, что устройство готово, нажмите [Готово].

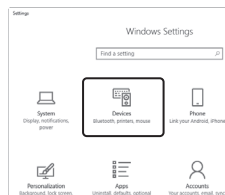

Для установки соединения камера и компьютер должны быть сопряжены. Одновременно с камерой может быть сопряжено до четырех компьютеров. Для того чтобы выполнить сопряжение компьютера и камеры, соедините их с помощью USB-кабеля. Сопряжение выполняется только при первом подключении к компьютеру.

1 Проверьте, что камера выключена, и подключите ее к компьютеру с помощью USB-кабеля.

- При присоединении USB-кабеля используйте входящие в комплект защитные вставки и зажим для предотвращения повреждения разъемов.
 - ☞ «Прикрепление защитных вставок для кабелей» (стр. 21)

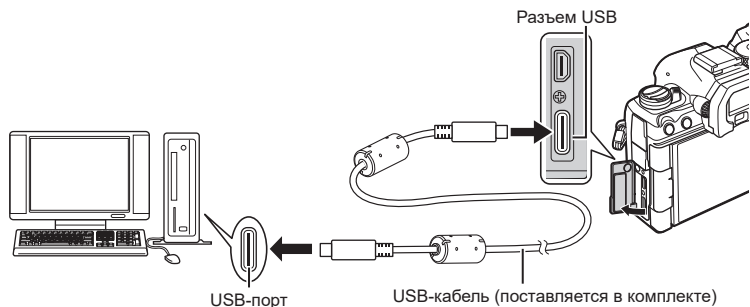

- Расположение USB-портов зависит от устройства системного блока. См. информацию о USB-портах в прилагаемой к компьютеру документации.
- Если порт на компьютере является USB-портом типа A, используйте дополнительный кабель CB-USB11.

2 Включите камеру.

- На дисплее камеры появится сообщение с требованием идентифицировать устройство, к которому подключен USB-кабель.

☞ Если оно не отображается, выберите значение [Выбрать] для параметра [Режим USB] (стр. 261).

⌚ При низком заряде аккумулятора камера не отображает сообщение после подключения к компьютеру. Проверьте уровень заряда аккумулятора.

3 Кнопками со стрелками Δ ∇ выберите [RAW/Управление] и нажмите кнопку \odot .

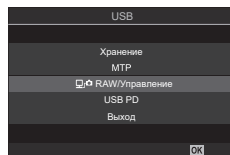

4 Запустите приложение OM Capture на компьютере.

- После запуска приложение OM Capture попросит выбрать тип подключения.



5 Нажмите [+] справа от [Создать новое соединение].

- Если никаких действий не происходит, выполните подключение еще раз.



- Укажите имя, которое будет использоваться камерой для идентификации компьютера. По умолчанию установлено «Имя компьютера».
- Допустимая длина имени — не более 15 символов.

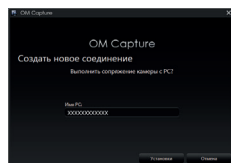

6 В OM Capture нажмите [Настройки].

- Когда появится сообщение о том, что сопряжение выполнено, отключите камеру согласно инструкции.

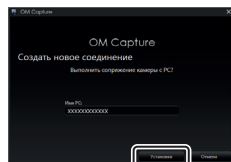

[Настройки]

- Повторите описанные выше шаги для сопряжения камеры с другими компьютерами.
- Сохраненные в камере сведения о сопряжении можно просматривать и удалять с помощью OM Capture.

Настройка параметров соединения для сети, в которую входит сопряженный компьютер.

Перед подключением к компьютеру по Wi-Fi необходимо настроить параметры подключения камеры к сети с помощью Wi-Fi-роутера или точки доступа.

В камере можно сохранять разные сетевые профили и вызывать их при необходимости. Настройки [Подключение Wi-Fi] можно изменять следующими способами:

<p>Подключить по WPS</p>	<p>Настройка автоматического подключения камеры (стр. 280). Для подключения с помощью WPS-маршрутизатора или точки доступа нажмите кнопку WPS на устройстве. [Метод PBC]: подключение выполняется только с помощью кнопки WPS-маршрутизатора. Когда кнопка нажата, камера подключается автоматически. [Метод PIN]: подключение осуществляется в режиме «PIN-код». Введите PIN-код камеры для подключения камеры с помощью роутера.</p>
<p>Выбрать из списка ((P))</p>	<p>Выберите сеть из списка (стр. 282). Камера выполняет поиск доступных сетей; для подключения к одной из них выберите сеть из списка и введите пароль сети.</p>
<p>Подключение вручную</p>	<p>Ручная настройка параметров подключения (стр. 281). Для подключения введите имя сети (SSID) и укажите другие параметры.</p>

- Для WPS-подключения требуется совместимый с WPS роутер или точка доступа.
- Для подключения посредством WPS в режиме «PIN-код» необходимо, чтобы роутер был подключен к компьютеру администратора, на котором вводится PIN-код.
- Для подключения вручную требуется информация о сети, к которой выполняется подключение.
- Подключение можно выполнять с помощью роутеров или точек доступа следующих типов:
 - Стандартный: IEEE802.11a/b/g/n/ac
 - Диапазон: 2,4 ГГц или 5 ГГц
 - Безопасность: WPA2, WPA3
- Камера сохраняет настройки не более чем восьми сетей. Камера автоматически подключается к сетям, к которым ранее уже выполнялось подключение.
- При каждом новом подключении, начиная с девятого, система перезаписывает настройки подключения, которое дольше всего не использовалось.
- При добавлении сетевого профиля точки доступа с таким же MAC-адресом, что и у существующего профиля, система перезаписывает настройки существующего профиля.
- Дополнительную информацию об использовании роутеров или точек доступа см. в прилагаемой к ним документации.
- Если для параметра [Сброс/инициал. настроек] установлено значение [Инициализация всех настроек], профили сети не сбрасываются (стр. 266). Для сброса сетевых настроек используйте [Настройки Wi-Fi ПК] (стр. 284) > [Сброс настроек Wi-Fi ПК].

■ Включение Wi-Fi на камере

Перед тем как подключиться к сети по Wi-Fi, необходимо включить модуль Wi-Fi в камере.

Если параметр [Режим полета] (стр. 269) имеет значение [Вкл.], измените его на [Откл.].

■ Подключение с помощью WPS (Подключить по WPS)

Подключение с помощью функции WPS на роутере или точке доступа.

Меню **MENU** ⇒ **Y** ⇒ 4. Wi-Fi/Bluetooth ⇒ Подключение Wi-Fi

- 1 Кнопками Δ ∇ выделите [Подключение к ПК] и нажмите кнопку \odot .
 - Откроется окно параметров [Подключение к ПК].
- 2 Кнопками Δ ∇ выделите [Подключить по WPS] и нажмите кнопку \odot .
- 3 Выделите опцию с помощью кнопок Δ ∇ и нажмите на кнопку \odot .
 - Если выбран [Метод PBC], нажмите кнопку WPS на роутере или точке доступа.
 - Нажмите кнопку \odot на камере, чтобы начать подключение.
 - Для подключения может потребоваться некоторое время после нажатия кнопки.
 - Если выбран [Метод PIN], на дисплее камеры появится PIN-код; введите его на роутере или точке доступа. Когда роутер будет готов к подключению, нажмите на камере кнопку \odot .

- 4 При наличии возможности для подключения на дисплее камеры рядом с названием сети появится «галочка» (\checkmark).

- Если камера сопряжена с несколькими компьютерами, на дисплее сначала появится запрос с требованием выбрать компьютер. Кнопками Δ ∇ выберите нужный компьютер и нажмите кнопку \odot .
- Камеру можно использовать только вместе с выбранным компьютером. Для того чтобы выбрать другой компьютер, необходимо завершить текущее соединение.
- Если при подключении возник сбой, на дисплее камеры появится сообщение со списком опций, описанных в шаге 3. Повторите шаги 3–4.

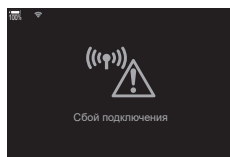
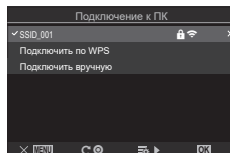

- 5 Нажмите кнопку \odot для выхода и перехода на экран съемки.
 - Камера вернется к стандартному дисплею съемки. Пиктограмма \odot на экране станет зеленой.



■ Подключение вручную (Подключить вручную)

Ручная настройка параметров подключения. Требуемые следующие данные:

Меню	MENU → ᳵ → 4. Wi-Fi/Bluetooth → Подключение Wi-Fi
------	---

SSID	Название сети (SSID).
Аутентификация	Тип безопасности, используемый в сети.
Пароль	Пароль для подключения к защищенной сети.
Назначение IP-адреса	Возможность включить автоматическое назначение IP-адреса DHCP-сервером сети.
IP-адрес	Данные поля являются обязательными для заполнения, если IP-адрес назначается вручную. Доступные настройки зависят от сети.
Маска подсети	
Шлюз по умолчанию	
DNS	

- 1 Кнопками **Δ** **∇** выделите [Подключение к ПК] и нажмите кнопку **OK**.
 - Откроется окно параметров [Подключение к ПК].
- 2 Кнопками **Δ** **∇** выделите [Подключить вручную] и нажмите кнопку **OK**.
- 3 Выберите параметры с помощью кнопок **Δ** **∇** и нажмите кнопку **OK**.
 - Откроется окно параметров для выбранного пункта.

SSID	Укажите SSID сети.
Аутентификация	Выберите тип безопасности, используемый в сети. Выберите одно из значений: [None], [WPA2/WPA3] и [WPA3].
Пароль	Если для параметра [Аутентификация] выбрано значение [WPA2/WPA3] или [WPA3], введите сетевой пароль.
Назначение IP-адреса	Варианты значений: [Auto(DHCP)] и [Вручную]. Для автоматического назначения IP-адреса требуется сеть с сервером DHCP, предоставляющая IP-адрес автоматически.
IP-адрес	Данные поля являются обязательными для заполнения, если для параметра [Назначение IP-адреса] установлено значение [Вручную].
Маска подсети	
Шлюз по умолчанию	
DNS	

- 4 Кнопками **Δ** **∇** выделите [Начать подключение] и нажмите кнопку **OK**.

5 При наличии возможности для подключения на дисплее камеры рядом с названием сети появится «галочка» (✔).

- Если камера сопряжена с несколькими компьютерами, на дисплее сначала появится запрос с требованием выбрать компьютер. Кнопками Δ ∇ выберите нужный компьютер и нажмите кнопку OK .
- Камеру можно использовать только вместе с выбранным компьютером. Для того чтобы выбрать другой компьютер, необходимо завершить текущее соединение.
- Если при подключении возник сбой, на дисплее камеры появится сообщение со списком опций, описанных в шаге 4. Повторите шаги 4–5.

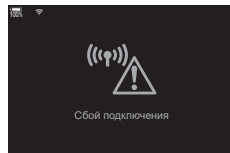
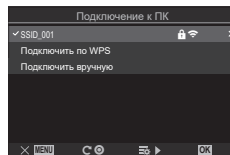

6 Нажмите кнопку OK для выхода и перехода на экран съемки.

- Будут отображены стандартные индикаторы фотосъемки. Пиктограмма Wi-Fi на экране станет зеленой.



■ Выбор сети из списка (Выбрать из списка точек дост.)

Камера выполняет поиск доступных сетей и выводит их на экран в виде списка, из которого пользователь может выбрать сеть, к которой желает подключиться.

Меню	MENU \Rightarrow \uparrow \Rightarrow 4. Wi-Fi/Bluetooth \Rightarrow Подключение Wi-Fi
------	---

1 Кнопками Δ ∇ выделите [Подключение к ПК] и нажмите кнопку OK .

- Откроется окно параметров [Подключение к ПК].

2 Кнопками Δ ∇ выделите [Выбрать из списка (Wi-Fi)] и нажмите кнопку OK .

- На экране появится список доступных сетей.

3 Выделите нужную сеть с помощью кнопок Δ ∇ и нажмите кнопку OK .

- Если сеть защищена паролем, необходимо ввести пароль. Введите пароль и нажмите кнопку OK .
- Нажмите кнопку \triangleright , чтобы открыть окно [Расшир. настр.] для выделенной сети. Ввести IP-адрес и настроить другие параметры можно вручную.
- Нажмите кнопку OK , чтобы повторить поиск и обновить список сетей.

4 При наличии возможности для подключения на дисплее камеры рядом с названием сети появится «галочка» (✔).

- Сети, защищенные паролем, отмечены значком 🔒.
- Если камера сопряжена с несколькими компьютерами, на дисплее сначала появится запрос с требованием выбрать компьютер. Кнопками Δ ∇ выберите нужный компьютер и нажмите кнопку \odot .
- Камеру можно использовать только вместе с выбранным компьютером. Для того чтобы выбрать другой компьютер, необходимо завершить текущее соединение.
- Если при подключении возник сбой, на дисплее камеры появится сообщение со списком опций, описанных в шаге 3. Повторите шаги 3–4.

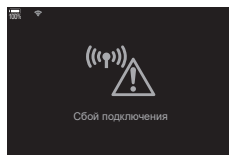

5 Нажмите кнопку \odot для выхода и перехода на экран съемки.

- Будут отображены стандартные индикаторы фотосъемки. Пиктограмма Wi-Fi на экране станет зеленой.



Подключение к выбранным ранее сетям

- Камера автоматически подключается к выбранным ранее сетям, если напротив параметра [Подключение к ПК] установлен значок Wi-Fi . Повторно вводить пароль не требуется.
- Если доступно несколько сетей, камера подключится к той, которая использовалась последней.
- После того как подключение установлено, на экране камеры появится список доступных сетей, при этом активная сеть будет отмечена ✔.
- Чтобы подключиться к другой сети, выберите ее в списке и нажмите кнопку \odot .
- Если камера сопряжена с несколькими компьютерами, на дисплее сначала появится запрос с требованием выбрать компьютер. Кнопками Δ ∇ выберите нужный компьютер и нажмите кнопку \odot .

■ Отображение MAC-адреса / Сброс настроек Wi-Fi для подключения к ПК (Настройки Wi-Fi ПК)

Позволяет отобразить MAC-адрес камеры для Wi-Fi-соединения и выполнить сброс настроек Wi-Fi, использованных для подключения к компьютеру.

Меню	MENU ⇒ γ ⇒ 4. Wi-Fi/Bluetooth ⇒ Настройки Wi-Fi ПК
------	--

MAC-адрес Wi-Fi	Отображение MAC-адреса камеры для Wi-Fi-соединения.
Сброс настроек Wi-Fi ПК	Удаление информации о компьютерах, сопряженных с камерой, и использованных камерой точках доступа.

Загрузка изображений сразу после сохранения

Делайте снимки и загружайте их на компьютер, подключенный к той же сети, что и камера. Перед тем как продолжить, подключите камеру и компьютер, как описано в разделе «Сопряжение компьютера и камеры (Новая ссылка)» (стр. 277).

1 Запустите OM Capture на конечном компьютере.

- Если нужно выбрать тип подключения, нажмите [Подключение Wi-Fi].
- При обнаружении камеры на экране компьютера появится сообщение [Камера подключена].



[Подключение Wi-Fi]

- Когда подключение будет установлено, на дисплее камеры появится сообщение, как на рисунке справа.

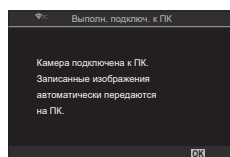

2 В OM Capture настройте автоматическую загрузку снимков после сохранения на камеру.

- Выберите исходный разъем для карты памяти (1 или 2) и тип изображений (фотографии в формате JPEG или RAW или видеоролики), которые нужно загрузить.
- Выберите папку назначения для загружаемых изображений.

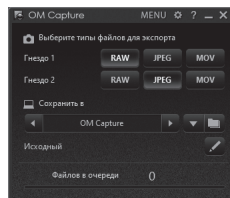

Окно элементов управления OM Capture

3 Выполните съемку с помощью элементов управления камеры.

- Изображения будут загружены на компьютер сразу после сохранения на карту памяти, установленную в камере.
- Во время загрузки на дисплее отображается значок **РС** (загрузка изображения).
- На компьютер загружаются только те изображения, которые были получены в момент, когда камера была подключена к компьютеру. Все снимки, полученные до включения функции Wi-Fi в камере, не загружаются.
- У каждой карты очередь на загрузку может включать не более 3000 снимков.

Загрузка изображения



☞ Когда камера подключена к сети:

- режим сна отключается;
- интервальная фотосъемка по таймеру недоступна;
- во время просмотра к некоторым параметрам применяются ограничения.

☞ При отключении камеры от сети откроется окно параметров [Подключение к ПК выполнено]. Загрузка оставшихся данных будет возобновлена после восстановления соединения. Однако в следующих случаях оставшиеся данные не будут загружены:

- Подключение Wi-Fi завершено с помощью элементов управления камеры.
- Камера отключена.
- Извлечена карта памяти.

☞ Если на экране отображается сообщение OM Capture [Приложению не удается найти камеру в режиме управления.], убедитесь, что:

- камера сопряжена с компьютером;
- при подключении к сети выбран правильный компьютер;
- камера зарегистрирована в компьютере (только Windows). ☞ «Подготовка компьютера (Windows)» (стр. 276)

Завершение соединения

Завершение Wi-Fi-соединения. Использование Wi-Fi запрещено в ряде стран и регионов, поэтому в таком случае эту функцию следует отключить.

■ Завершение текущего соединения

- 1 На мониторе камеры нажмите .

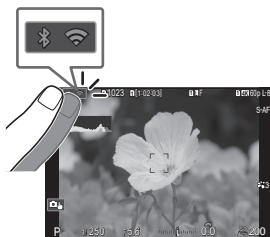

- Подтвердите свое намерение завершить соединение.
- На дисплее отображается SSID сети.

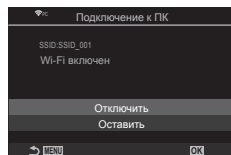

- 2 Кнопками Δ ∇ выберите [Отключить] и нажмите кнопку \odot .
 - Камера завершит соединение и вернется на экран съемки.
 - Если загружены не все данные, откроется диалоговое окно подтверждения. Чтобы завершить соединение, выберите [Да] и нажмите кнопку \odot .

- 3 Для того чтобы выполнить повторное подключение, нажмите  или выберите [Подключение Wi-Fi] > [Подключение к ПК] и нажмите кнопку \odot .

- Камера автоматически подключится к выбранной ранее сети.
- Чтобы подключиться к другой сети, в шаге 2 выберите [Оставить] и нажмите кнопку \odot . Выберите сеть из списка и настройте параметры в соответствии с разделом «Выбор сети из списка (Выбрать из списка точек дост.)» (стр. 282).
- В случае выключения камеры во время загрузки система предложит пользователю выбрать один из двух вариантов: отключение камеры с завершением подключения Wi-Fi или отключение камеры после завершения загрузки.

■ Отключение Wi-Fi/Bluetooth®

Установите для параметра [Режим полета] (стр. 269) значение [Вкл.]. Функция беспроводной связи будет отключена.

Использование пульта дистанционного управления

Для управления камерой и съемки можно использовать приобретаемый отдельно пульт дистанционного управления (RM-WR1).

Наименования деталей

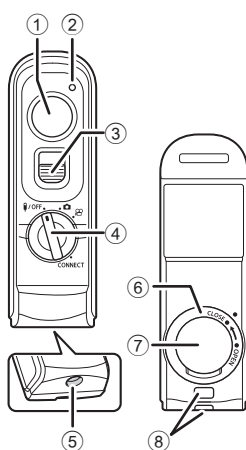

- 1 Кнопка Спуска
- 2 Индикатор передачи данных
- 3 Фиксатор кнопки спуска
- 4 Диск выбора режимов (OFF / [Camera icon] / [Video icon] / CONNECT)
- 5 Разъем кабеля
- 6 Крышка отсека для аккумулятора
- 7 Крышка отсека для аккумулятора
- 8 Петелька для ремешка

Подключение

■ Проводное соединение

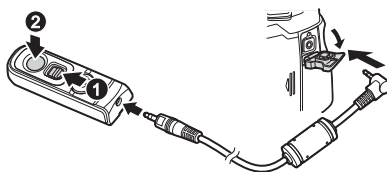

Поверните диск выбора режимов на пульте дистанционного управления в положение OFF и подключите пульт к камере с помощью поставляемого в комплекте кабеля.

Фотоснимки можно получать, нажимая кнопку спуска затвора.

Для записи видеороликов заранее установите для параметра [Функция затвора] (стр. 224) значение [REC].

ⓘ Функция беспроводного дистанционного управления недоступна, если камера подключена с помощью кабеля.

🔒 Для получения доступа к фотосъемке в режиме Bulb и т. п. переведите фиксатор кнопки спуска в верхнее положение и нажмите кнопку спуска (1, 2).

■ Беспроводное соединение

Для использования беспроводного соединения необходимо сначала выполнить сопряжение камеры и пульта дистанционного управления.

Меню	MENU → ↵ → 4. Wi-Fi/Bluetooth → Настр. беспров. затвора
Начать сопряжение	Следуйте указаниям на экране. Когда сопряжение будет установлено, параметр [Bluetooth] будет иметь значение [Вкл. ].
Удалить сопряжение	Если выбрать [Да] и нажать кнопку OK , сопряженное устройство будет удалено.

1 Выберите пункт [Начать сопряжение] и нажмите кнопку **OK**.

2 Когда на экране появится сообщение о выполнении сопряжения, поверните диск выбора режимов в положение **CONNECT**.

- Чтобы начать сопряжение, оставьте диск выбора режимов в этом положении не менее чем на 3 секунды. Оставьте его в положении **CONNECT** до завершения сопряжения. Если повернуть диск выбора режимов до завершения процесса, индикатор передачи данных начнет быстро мигать.
- Индикатор передачи данных загорается после начала сопряжения.

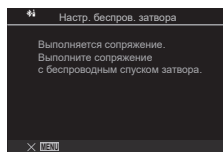

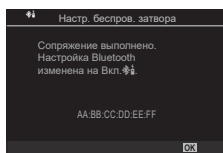

3 Когда на экране появится сообщение о завершении сопряжения, нажмите кнопку **OK**.

- После завершения сопряжения индикатор передачи данных погаснет.
 - После сопряжения параметр [Bluetooth] (стр. 271) будет иметь значение [Вкл. ].
- ① Если повернуть диск выбора режимов на пульте дистанционного управления или нажать кнопку **MENU** на камере до завершения сопряжения, на экране появится сообщение и сопряжение будет завершено. Информация о сопряженном устройстве будет удалена. Повторите сопряжение.
- ② Если повернуть диск выбора режимов на пульте дистанционного управления, сопряжение с которым не установлено, в положение **CONNECT** и оставить в нем на 3 секунды или если попытка сопряжения оказалась неудачной, будет выполнен сброс информации о сопряжении для предыдущих подключений. Повторите сопряжение.





■ Удаление сопряжения



- 1 Выберите [Удалить сопряжение] и нажмите кнопку .
- 2 Выберите [Да] и нажмите кнопку .

⚠ Если камера сопряжена с пультом дистанционного управления, необходимо выполнить функцию [Удалить сопряжение] и сбросить информацию о сопряжении до сопряжения камеры с новым пультом дистанционного управления.

Съемка с помощью пульта дистанционного управления



PASMB

Для беспроводного подключения камеры к пульту дистанционного управления убедитесь, что параметр [Bluetooth] (стр. 271) имеет значение [Вкл. ]. Если параметр имеет значение [Вкл. ], отображается  и после включения камера находится в режиме ожидания беспроводного подключения к пульту дистанционного управления.

- 1 Поверните диск выбора режимов на пульте дистанционного управления в положение  или .



- 2 Нажмите кнопку спуска на пульте дистанционного управления, чтобы выполнить съемку.



- Если диск выбора режимов на пульте дистанционного управления установлен в положение  (режим фотосъемки): при легком нажатии кнопки спуска на пульте дистанционного управления до первого положения (полунажатие) отображается метка подтверждения автофокуса () и в области фокусировки появится зеленая рамка (мишень Аф).
- Если диск выбора режимов на пульте дистанционного управления установлен в положение  (режим записи видеоролика): после нажатия кнопки спуска на пульте дистанционного управления начинается запись видеоролика. Для завершения записи видео нажмите кнопку спуска на пульте дистанционного управления еще раз.



Кнопка затвора

■ Передача данных пульта дистанционного управления.

Загорается один раз	Операция пульта дистанционного управления отправлена в камеру надлежащим образом.
Быстро мигает (1 секунду)	Ошибка отправки операции дистанционного управления в камеру. Уменьшите расстояние между камерой и пультом дистанционного управления. Если проблема не решена, проверьте настройки камеры.
Быстро мигает (3 секунды)	Проблема сопряжения камеры и пульта дистанционного управления. Повторите сопряжение устройств.
Не горит	Возможно в следующих ситуациях: <ul style="list-style-type: none">• Разряжена батарея пульта дистанционного управления.• Диск выбора режимов пульта дистанционного управления установлен в положение OFF.• Камера подключена к пульту дистанционного управления с помощью кабеля.

- ❗ Если параметр [Bluetooth] (стр. 271) имеет значение [Вкл. , можно подключить камеру к смартфону с помощью функции камеры [Подключение устройства]. Камерой нельзя управлять с помощью пульта дистанционного управления, если она подключена к смартфону.
- ❗ Сопряжение устройств и дистанционная съемка недоступны, если [Режим полета] (стр. 269) имеет значение [Вкл.].
- ❗ Камера не переходит в режим сна, если установлено беспроводное соединение с пультом дистанционного управления.
- ❗ Если на пульте дистанционного управления повернуть диск выбора режимов в положение **OFF**, камера перейдет в режим сна в соответствии с настройками функции [Автооткл.] (стр. 263).
Когда параметр [Bluetooth] (стр. 271) имеет значение [Вкл. , камера не переходит в режим сна, если на пульте дистанционного управления диск выбора режимов не установлен в положение **OFF**.
- ❗ При использовании пульта дистанционного управления, когда камера находится в режиме сна, возобновление работы камеры может занять некоторое время.
- ❗ Управление камерой с помощью пульта дистанционного управления недоступно в момент выхода камеры из режима сна. Управление с помощью пульта дистанционного управления доступно после возобновления работы камеры.
- ❗ Когда работа с пультом дистанционного управления завершена, установите расположенный на нем диск выбора режимов в положение **OFF**.

MAC-адрес пульта дистанционного управления

MAC-адрес пульта дистанционного управления напечатан на гарантийном талоне пульта дистанционного управления.

Меры предосторожности при использовании пульта дистанционного управления

- Не тяните за крышку отсека для аккумулятора и не используйте ее, чтобы повернуть вторую крышку отсека для аккумулятора.
- Не прокалывайте аккумуляторы острыми предметами.
- Не бросайте пульт дистанционного управления и не размахивайте им, удерживая за кабель.
- Капли воды на разъемах кабеля или пульта дистанционного управления могут препятствовать нормальному беспроводному управлению, а также делают проводное подключение менее надежным.
- Перед тем, как закрыть крышку отсека для аккумулятора, убедитесь, что на ней отсутствуют посторонние предметы.
- Перед тем, как подсоединить или отсоединить кабель, установите диск выбора режима в положение **OFF**.

Подключение к компьютеру через USB

Подключение камеры к компьютеру с помощью USB-кабеля.

Установка программного обеспечения

Установите следующее программное обеспечение для получения доступа к камере при прямом подключении к компьютеру через USB-разъем.

OM Capture

Для автоматической загрузки и просмотра изображений сразу после сохранения или дистанционного управления камерой используйте приложение OM Capture. Ознакомьтесь с информацией о программе и загрузить ее можно на нашем веб-сайте. Во время скачивания программы будьте готовы указать серийный номер камеры.

Следуйте указаниям на экране по установке программы. Системные требования и инструкция по установке доступны на нашем веб-сайте.

OM Workspace

С помощью данного приложения можно скачивать, просматривать и управлять фотографиями и видеороликами, снятыми на камеру. При редактировании RAW-файлов в OM Capture доступна высокоскоростная обработка с использованием процессора камеры. Его также можно использовать для обновления прошивки камеры. Программное обеспечение можно скачать с нашего веб-сайта. Во время скачивания нужно будет указать серийный номер камеры.

Следуйте указаниям на экране по установке программы. Системные требования и инструкция по установке доступны на нашем веб-сайте.

Загрузка изображения сразу после сохранения

(RAW/Управление)

PASMB

Подключите камеру к компьютеру по USB и загружайте изображения сразу после их сохранения. Съемку можно осуществлять с помощью элементов управления, расположенных на корпусе камеры, или дистанционно с компьютера.

1 Проверьте, что камера выключена, и подключите ее к компьютеру с помощью USB-кабеля.

- При присоединении USB-кабеля используйте входящие в комплект защитные вставки и зажим для предотвращения повреждения разъемов. «Прикрепление защитных вставок для кабелей» (стр. 21)

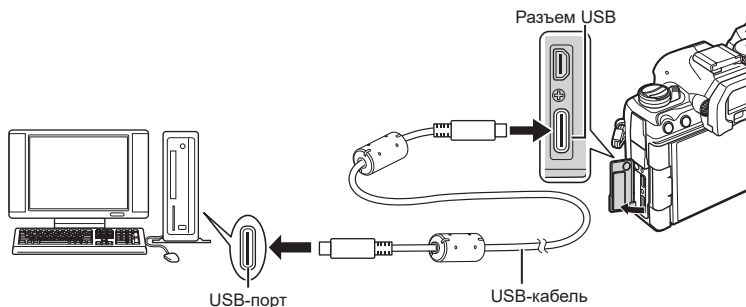

- Расположение USB-портов зависит от устройства системного блока. См. информацию о USB-портах в прилагаемой к компьютеру документации.
- Если порт на компьютере является USB-портом типа A, используйте дополнительный кабель CB-USB11.

2 Включите камеру.

- На дисплее камеры появится сообщение с требованием идентифицировать устройство, к которому подключен USB-кабель.
- Если оно не отображается, выберите значение [Выбрать] для параметра [Режим USB] (стр. 261).
- При низком заряде аккумулятора камера не отображает сообщение после подключения к компьютеру. Проверьте уровень заряда аккумулятора.

3 Кнопками выберите [RAW/Управление] и нажмите кнопку .

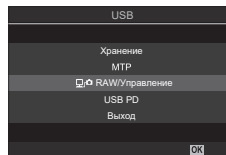

4 Запустите приложение OM Capture на компьютере.

- В окне запроса выберите тип подключения — [Соединение через USB]



[USB-подключение]

5 Настройте загрузку в приложении OM Capture.

- Выберите папку назначения для загружаемых изображений.

6 Выполните съемку с помощью элементов управления камеры или компьютера.

- Загрузка изображений будет осуществляться в соответствии с выбранными настройками.
- См. дополнительную информацию в онлайн-справке программного обеспечения.
- Нельзя использовать компьютер для изменения режима съемки.
- С помощью компьютера нельзя удалять изображения на картах памяти, вставленных в камеру.
- Частота кадров при просмотре может уменьшиться, если просмотр осуществляется одновременно и на компьютере, и на экране монитора.
- Соединение с компьютером завершается в следующих случаях:
 - выход из OM Capture;
 - вставка или извлечение карт памяти;
 - отключение камеры.

Подключение камеры для высокоскоростной обработки RAW-файлов

( RAW/Управление)

Если при редактировании RAW-файлов камера подключена к компьютеру, обработка будет быстрее, чем просто на компьютере.

1 Проверьте, что камера выключена, и подключите ее к компьютеру с помощью USB-кабеля.

2 Включите камеру.

- На дисплее камеры появится сообщение с требованием идентифицировать устройство, к которому подключен USB-кабель.
- Если оно не отображается, выберите значение [Выбрать] для параметра [Режим USB] (стр. 261).
- При низком заряде аккумулятора камера не отображает сообщение после подключения к компьютеру. Проверьте уровень заряда аккумулятора.

- 3 Кнопками Δ ∇ выберите [RAW/Управление] и нажмите кнопку OK .

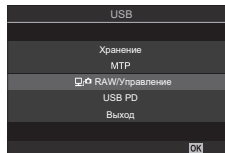

- 4 Запустите приложение OM Workspace на компьютере.

- 5 Выберите изображение для обработки.

- Для выбора доступны только те снимки, которые были получены с помощью подключенной камеры.
- Нельзя выбирать снимки, сохраненные на SD-карте, которая установлена в подключенной камере.

- 6 Обработка RAW-изображений.

- Параметры съемки, доступные на камере, можно изменить; обработка RAW-файлов будет осуществляться с учетом этих изменений.
- Обработанные изображения сохраняются в формате JPEG.
- После включения функции редактирования RAW-файлов отменяются все изменения, внесенные ранее в окне редактирования.
- Функция «Редакт. RAW» недоступна, если к компьютеру подключены две или более камеры.
- См. дополнительную информацию в онлайн-справке программного обеспечения.

Копирование изображений на компьютер (Хранение/MTP)

При подключении к компьютеру камера может выступать в роли внешнего запоминающего устройства, подобно жесткому диску или другому такому устройству. При этом данные, расположенные в камере, можно копировать на компьютер.

- 1 Проверьте, что камера выключена, и подключите ее к компьютеру с помощью USB-кабеля.
- 2 Включите камеру.
 - На дисплее камеры появится сообщение с требованием идентифицировать устройство, к которому подключен USB-кабель.
 - Если оно не отображается, выберите значение [Выбрать] для параметра [Режим USB] (стр. 261).
 - При низком заряде аккумулятора камера не отображает сообщение после подключения к компьютеру. Проверьте уровень заряда аккумулятора.

- 3 Кнопками Δ ∇ выберите [Хранение] или [MTP] и нажмите кнопку OK .
[Хранение]: камера выступает в роли устройства чтения карт.
[MTP]: камера выступает в роли переносного устройства.

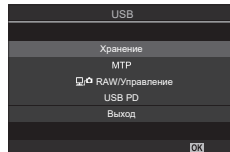

4 Камера подключается к компьютеру как новое запоминающее устройство.

- ① Передача данных не гарантируется в следующих условиях, даже если компьютер оснащен USB-портом.
При использовании компьютера, оснащенного USB-портом путем использования платы расширения и т. п.; при использовании компьютера любительской сборки или компьютера с нелицензионной версией ОС.
- ① Когда камера подключена к компьютеру, функции камеры недоступны.
- ① Если компьютеру не удается обнаружить камеру, отсоедините USB-кабель и подключите его снова.
- ① Если выбрано [MTP], нельзя копировать на компьютер видеоролики, размер которых превышает 4 ГБ.

Электропитание камеры через USB (USB Power Delivery)

Для электропитания камеры разрешается использовать портативные аккумуляторы или USB-адаптеры переменного тока, соответствующие стандарту USB Power Delivery (USB PD). Данные устройства должны обладать следующими характеристиками:

Стандарт: соответствовать стандарту USB Power Delivery (USB PD);

Выходная мощность: обладать номинальной выходной мощностью 27 Вт (9 В 3 А, 15 В 2 А или 15 В 3 А).

- 1 Проверьте, что камера выключена, и подключите ее к устройству с помощью USB-кабеля.

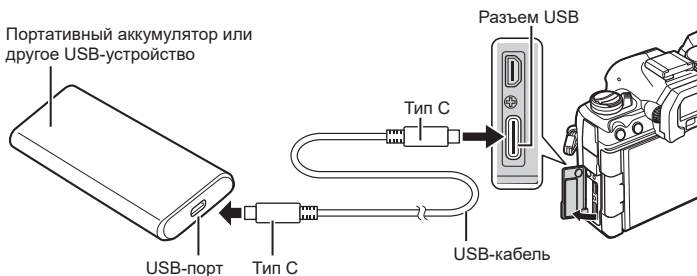

- Метод подключения зависит от устройства. Дополнительную информацию см. в документации, прилагаемой к устройству.
- Протокол USB Power Delivery (USB PD) нельзя использовать с некоторыми USB-устройствами. См. руководство, прилагаемое к USB-устройству.

- 2 Включите камеру.

- Камера будет получать электроэнергию от подключенного USB-устройства.
- Если на дисплее камеры появится сообщение с требованием идентифицировать устройство, к которому подключен USB-кабель, выберите [USB PD].
- При низком заряде аккумулятора дисплей камеры остается пустым после подключения к USB-устройству. Проверьте уровень заряда аккумулятора.
- Если камера получает электроэнергию от подключенного USB-устройства, на экране отображается надпись «USB ⚡».

Подключение к телевизору или внешнему монитору по HDMI

Изображения можно просматривать на телевизоре, подключенном к камере с помощью HDMI-кабеля. Используйте телевизор для демонстрации изображений перед аудиторией.



Когда камера подключена к внешнему устройству или видеозаписывающему устройству с помощью HDMI-кабеля, также можно осуществлять видеосъемку.

- HDMI-кабели можно приобрести у сторонних поставщиков. Используйте сертифицированные HDMI-кабели.
- Если в [⏏ ←] разрешение видеоролика [4K] и частота кадров воспроизведения [60p], используйте HDMI-кабель, совместимый с HDMI 2.0 или более новой версии.

Просмотр изображений на телевизоре (HDMI)

Фотографии и видеоролики можно просматривать на телевизоре высокой четкости прямо с камеры с помощью HDMI-кабеля.

Информацию о настройке выходного сигнала см. в разделе «Параметры отображения внешнего монитора (Настройка HDMI)» (стр. 260).

■ Подключение камеры к телевизору



Подключение камеры с помощью HDMI-кабеля.

1 Проверьте, что камера выключена, и подключите ее к телевизору с помощью HDMI-кабеля.

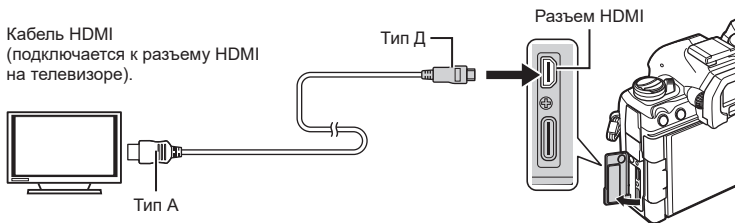
- При присоединении USB-кабеля используйте входящие в комплект защитные вставки и зажим для предотвращения повреждения разъемов.
🔒 «Прикрепление защитных вставок для кабелей» (стр. 21)



2 Переключите на телевизоре источник входного сигнала на HDMI-разъем и включите камеру.

- На экране телевизора отобразится содержимое монитора камеры. Для просмотра изображений нажмите кнопку .
- ❗ Информацию о том, как переключиться на HDMI-источник входного сигнала, см. в руководстве, прилагаемом к телевизору.
- ❗ В зависимости от настроек телевизора изображение может быть обрезанным, или некоторые индикаторы могут не отображаться.
- ❗ Подключение по HDMI нельзя использовать, если камера подключена к компьютеру по USB.
- ❗ Если для параметра  [HDMI-выход] установлено значение [Запись] (стр. 188) > [Режим вывода], изображение выводится в соответствии с текущим размером кадра. Изображение отсутствует, если телевизор или кабель не поддерживают выбранный размер кадра.
- ❗ Если выбран режим [4K] или [С4К], во время фотосъемки приоритет отдается формату 1080p.

Информация о влаго- и пылезащите

- Камера оснащена системой защиты от влаги, класс защиты IPX3 (при использовании в комбинации с влагозащищенным объективом нашей компании со степенью защиты IPX3 или выше).
- Камера оснащена системой защиты от пыли, класс защиты IP5X (в соответствии с результатами испытаний нашей компании).

■ Меры предосторожности

- В результате удара камера может утратить пыле- и влагозащиту.
- Проверяйте следующие элементы камеры на отсутствие посторонних веществ, включая пыль, грязь и песок: части упаковки крышки аккумуляторного отсека, крышка отсека для карты памяти, крышки разъемов и контактирующие с ними детали, а также детали, которые контактируют при установке объектива и держателя аккумулятора. Протрите загрязненные детали чистой безворсовой салфеткой.
- Для обеспечения защиты от пыли и влаги плотно закрывайте крышки и устанавливайте объектив перед началом использования.
- Не используйте камеру, не открывайте/закрывайте крышки и не прикрепляйте/отсоединяйте объектив, если на этих элементах присутствуют капли воды.
- Влагозащита обеспечивается, только когда установлен совместимый объектив/принадлежности. Проверяйте совместимость.
Информацию о совместимых принадлежностях см. на нашем веб-сайте.

■ Техническое обслуживание

- Тщательно вытрите капли воды сухой салфеткой.
- Тщательно удалите посторонние предметы, такие как пыль, грязь или песок.

Аккумулятор и зарядное устройство

- В камере используется один литий-ионный аккумулятор. Используйте только указанные оригинальные аккумуляторы.
- Потребление энергии камерой в значительной степени зависит от интенсивности использования и других условий.
- Перечисленные ниже операции требуют больших затрат энергии даже без съемки, — заряд аккумулятора быстро расходуется.
 - Частое выполнение автофокусировки путем нажатия до половины кнопки спуска затвора в режиме съемки.
 - Демонстрация изображений на мониторе в течение длительного периода.
 - Когда камера подключена к компьютеру (за исключением случаев подключения через USB для электропитания).
 - Когда беспроводная сеть LAN/**Bluetooth**[®] не отключена.
- При использовании разряженного аккумулятора камера может выключиться без предупреждения о низком уровне заряда.
- При покупке аккумулятора заряжен не полностью. Перед началом использования зарядите аккумулятор.
- Извлекайте аккумулятор из камеры перед тем, как отправить ее на хранение на один или более месяцев. Срок службы аккумулятора, оставленного в камере на продолжительный срок, сокращается — впоследствии аккумулятор может стать непригодным для использования.
- При использовании USB-адаптера переменного тока, входящего в комплект поставки, зарядка обычно занимает около 2 часов 30 минут (ориентировочно).
- Не пытайтесь использовать USB-адаптеры переменного тока или зарядные устройства, которые не предназначены специально для поставляемого аккумулятора, или аккумуляторы, не предназначенные специально для использования с поставляемым USB-адаптером переменного тока.
- В случае замены аккумулятора на аккумулятор неподходящего типа возникает риск взрыва.
- Утилизируйте использованные аккумуляторы согласно инструкциям раздела «ВНИМАНИЕ» (стр. 351) руководства по эксплуатации.

Использование зарядного устройства за рубежом

- USB-адаптер переменного тока может использоваться почти в любой домашней электросети переменного тока с напряжением от 100 В до 240 В (50/60 Гц) по всему миру. Однако в разных странах конфигурация сетевой розетки может отличаться, поэтому для вилки зарядного устройства может понадобиться переходник.
- Не используйте имеющиеся в продаже дорожные переходники, так как это может привести к повреждению USB-адаптера переменного тока.

Сменные объективы

Выбирайте объектив в соответствии с сюжетом и творческими задачами. Выбирайте объективы, предназначенные исключительно для использования с системой стандарта микро 4/3 с маркировкой M.ZUIKO DIGITAL или символом, показанным справа.



С помощью адаптера можно также использовать объективы систем стандарта 4/3. Требуется адаптер (приобретается отдельно).

- При установке и снятии крышки корпуса и объектива с камеры байонетное соединение на камере должно быть направлено вниз. Это предотвращает попадание пыли и других посторонних предметов внутрь камеры.
- Не снимайте крышку корпуса и не выполняйте прикрепление объектива в запыленных местах.
- Не направляйте прикрепленный к камере объектив на солнце. Это может привести к неисправности камеры или даже к воспламенению вследствие эффекта усиления солнечного света, фокусируемого объективом.
- Не теряйте крышку корпуса и заднюю крышку.
- При снятом объективе крепежное отверстие на камере должно быть закрыто крышкой, чтобы предотвратить попадание пыли внутрь корпуса.

■ Комбинации объективов и камер

Объектив	Камера	Прикрепление	Аф	Замер
Объектив системы стандарта микро 4/3	Системная камера стандарта 4/3	Да	Да	Да
Объектив системы стандарта 4/3		Крепление возможно с помощью адаптера байонета	Да*1	Да

*1 Недоступно во время увеличения изображения, видеозаписи и в режиме «AF Звезд. небо».

Объективы с переключателем Рф

Механизм «Переключатель Рф» (переключатель ручной фокусировки) на объективах с переключателем Рф можно использовать для переключения между автоматической и ручной фокусировкой простым перемещением кольца фокусировки.

- Перед началом съемки проверьте положение переключателя Рф.
- Если кольцо фокусировки находится в положении Аф/Рф (ближе к краю объектива), значит, выбран режим автофокуса; если оно находится в положении Рф (ближе к корпусу камеры) — выбран режим ручной фокусировки, независимо от того, какой режим фокусировки выбран с помощью камеры.

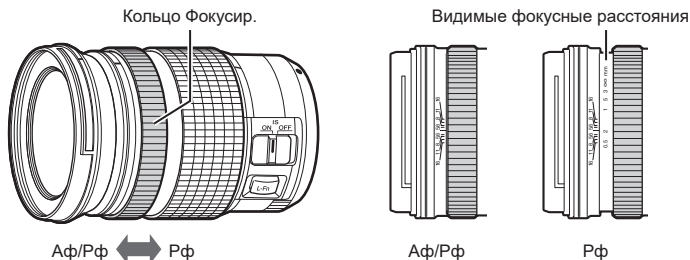

- Если для параметра [Переключатель Рф] (стр. 108) выбрано значение [Неактивен], функция ручной фокусировки будет отключена даже при установке переключателя Рф в положение «Рф».

Экраны камеры для функций объектива «УСТАНОВКА» и «ВЫЗОВ»

На экране камеры отображается («Установка», если положение фокуса сохраняется с помощью опции «УСТАНОВКА», и «● Вызов», если для восстановления положения фокуса используется опция «ВЫЗОВ». См. дополнительную информацию о функциях «УСТАНОВКА» и «ВЫЗОВ» в руководствах пользователя объективов.



Дополнительные аксессуары

Использование зарядного устройства (BCX-1)

В зарядное устройство можно вставить две батареи. Также его можно использовать только с одной батареей.

1 Зарядите аккумулятор.

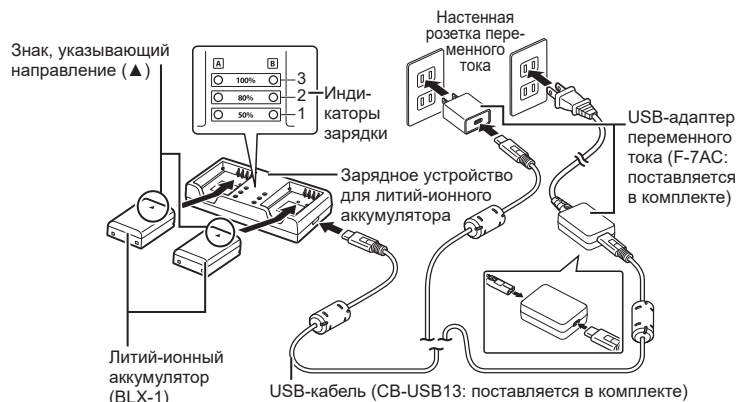

- Время зарядки: приблизительно 2 часа 30 минут. Информацию о состоянии индикаторов зарядки и зарядке аккумулятора см. в таблице ниже.
- * Время зарядки не изменяется даже при одновременной зарядке двух аккумуляторов.

Индикатор зарядки	Заряд аккумулятора	
Индикатор 1: мигает	Идет зарядка	Меньше 50%
Индикатор 1: горит, Индикатор 2: мигает		50% или больше Меньше 80%
Индикаторы 1 и 2: горят, Индикатор 3: мигает		80% или больше Меньше 100%
Все индикаторы: не горят	Зарядка завершена	
Все индикаторы: мигают	Ошибка зарядки	

Держатель аккумулятора HLD-10

Приобретаемый отдельно держатель аккумулятора HLD-10 можно использовать для увеличения времени использования камеры.

⚠ Перед прикреплением и снятием держателя убедитесь, что камера выключена.

■ Наименование деталей

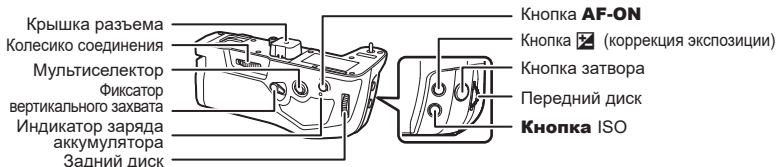

■ Прикрепление держателя

Перед тем как прикрепить держатель HLD-10, снимите крышку рукоятки (PHB) на основании камеры и крышку разъема держателя HLD-10. После прикрепления рукоятки убедитесь, что колесико отсоединения HLD-10 туго затянуто. Если HLD-10 не используется, обязательно установите крышку рукоятки (PHB) на камеру и крышку разъема на HLD-10.

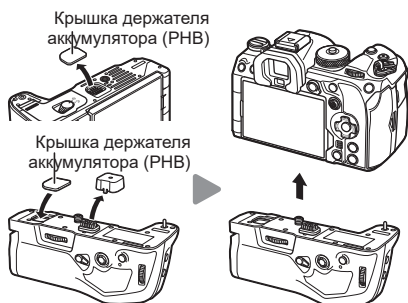

Храните крышку держателя аккумулятора (PHB) в HLD-10.

■ Вставка аккумулятора

Используйте аккумулятор BLX-1. После вставки аккумулятора обязательно зафиксируйте крышку аккумуляторного отсека.

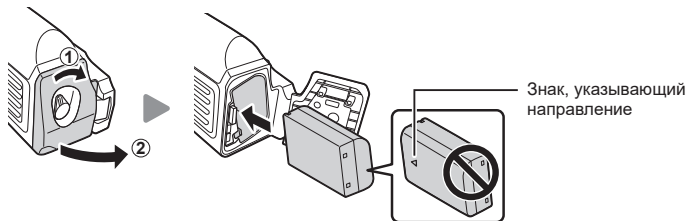

⚠ На индикаторе уровня заряда аккумулятора, расположенном на мониторе (стр. 33), отображается «PBH», когда к камере подключен держатель HLD-10.





10

Информация

■ Зарядка аккумулятора, размещенного в держателе

Для зарядки аккумулятора в держателе поместите аккумулятор в держатель и прикрепите его к камере. Заряжайте аккумулятор точно так же, как описано в разделе стр. 24. Во время зарядки горит лампочка индикатора зарядки на держателе.

■ Использование кнопок

Потяните фиксатор вертикального захвата HLD-10 в направлении стрелки. Роли, выполняемые кнопкой  (коррекция экспозиции), кнопкой **ISO** и кнопкой **AF-ON** на держателе HLD-10, можно выбрать с помощью параметра [Функция Кнопки].  «Изменение функций кнопок (Настройки кнопок)» (стр. 215)

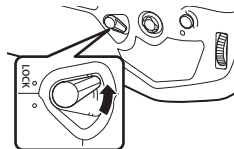

- ❗ Кнопки, расположенные на HLD-10, нельзя использовать, если фиксатор вертикального захвата находится в положении **LOCK**.

Примечания по использованию изделия

- Не используйте аккумуляторы, отличные от указанных. Это может привести к травме, неисправности или взрыву устройства.
- Не вращайте колесико соединения с помощью ногтя. Это может стать причиной травмы.
- Используйте камеру только в гарантированном диапазоне рабочих температур.
- Нельзя хранить или использовать камеру в пыльных или влажных помещениях.
- Не касайтесь электрических контактов.
- Для очистки контактов используйте сухую мягкую ткань. Не используйте для очистки влажную ткань, разбавитель, бензин и другие органические растворители.
- Извлекайте аккумулятор из камеры и держателя аккумулятора перед тем, как отправить ее на хранение на один или более месяцев. Срок службы аккумулятора, оставленного в камере на продолжительный срок, сокращается — впоследствии аккумулятор может стать непригодным для использования.

Специальные внешние вспышки

При использовании дополнительной вспышки, предназначенной для данной камеры, можно выбрать вспышку с помощью элементов управления камерой и снимать со вспышкой. Рекомендуется ознакомиться с прилагаемой к вспышке документацией для получения подробной информации о функциях и порядке использования.

Выбирайте вспышку в соответствии со своими потребностями и с учетом таких факторов, как требуемая мощность и поддержка макросъемки. Вспышки, обменивающиеся информацией с камерой, поддерживают разные режимы, включая «Авто TTL» и «Супер FP». Внешнюю вспышку можно установить на камере, прикрепив ее к гнезду «горячий башмак» на корпусе камеры или к держателю для вспышки с помощью специального кабеля (продается отдельно). Камера также поддерживает следующие беспроводные системы управления вспышкой:

Съемка с радиоуправляемой вспышкой: режимы CMD, $\frac{1}{2}$ CMD, RCV и X-RCV

Камера управляет одной или несколькими удаленными вспышками с помощью радиосигналов. Эта возможность позволяет расширить список мест для размещения вспышки. Вспышка может управлять другими совместимыми устройствами, или может быть сопряжена с приемниками/передатчиками радиосигналов, что позволяет использовать устройства, не поддерживающие возможность прямого радиоуправления.

Съемка с радиоуправляемой вспышкой: режим RC

Камера управляет одной или несколькими удаленными вспышками посредством оптических сигналов. Режим вспышки можно выбрать с помощью элементов управления камеры (стр. 308).

■ Функции, доступные при использовании совместимых вспышек

Вспышка	Поддерживаемые режимы управления вспышкой	GN (ведущее число, ISO100)	Поддерживаемые беспроводные системы
FL-700WR	TTL-AUTO, РУЧНОЙ, FP TTL AUTO, FP MANUAL, MULTI, RC, SL MANUAL	GN 42 (75/150 мм ^{*1}) GN 21 (12/24 мм ^{*1})	CMD, $\frac{1}{2}$ CMD, RCV, X-RCV, RC
FL-900R	TTL-AUTO, АВТО, РУЧНОЙ, FP TTL AUTO, FP MANUAL, MULTI, RC, SL AUTO, SL MANUAL	GN 58 (100/200 мм ^{*1}) GN 27 (12/24 мм ^{*1})	RC
STF-8	TTL-AUTO, РУЧНОЙ, RC ^{*2}	GN 8,5	RC ^{*2}
FL-LM3	Зависит от настройки камеры	GN 9,1 (12/24 мм ^{*1})	RC ^{*2}

*1 Максимальное фокусное расстояние объектива, на котором обеспечивается оптимальный охват вспышки (значения, указанные после косой черты, предназначены для эквивалентного фокусного расстояния 35 мм камеры).

*2 Выступает исключительно в роли управляющего устройства (передатчика).

Фотосъемка с беспроводным удаленным управлением вспышкой

PASMB 

Фотосъемка с беспроводной вспышкой доступна при наличии совместимой вспышки, поддерживающей функцию дистанционного управления (RC). Управление удаленной вспышкой осуществляется с помощью модуля, устанавливаемого на «горячий башмак» фотоаппарата. Параметры встроенной вспышки настраиваются отдельно (не более трех групп).

Режим RC необходимо включить как для основной, так и для удаленной вспышки (стр. 307).

- 1 Установите удаленные вспышки в режим RC и расставьте их как это необходимо.
 - Включите внешние вспышки, нажмите кнопку «**РЕЖИМ**» и выберите режим RC.
 - Выберите канал и группу для каждой внешней вспышки.
- 2 Выберите для [# Режим Ду] значение [⚡ Вкл.] (стр. 129).
 - Камера вернется на экран съемки.
 - На экране отобразится надпись «RC».



- 3 Нажмите кнопку .
 - Отобразится панель управления режимом RC.
 - Стандартную панель управления LV Super можно открыть нажатием кнопки **INFO**. Переключение выполняется при каждом нажатии кнопки **INFO**.



Панель управления режимом RC

10

Информация

4 Настройте параметры вспышки.

- Для выделения параметров используйте кнопки Δ ∇ $\langle \rangle$ и для выбора настройки вращайте передний диск.



Группа	Выбор группы. Изменения применяются ко всем вспышкам в выбранной группе. Установленная на камеру вспышка функционирует как часть группы A.
Режим управления вспышкой	Выбор вспышки.
Коррекция вспышки	Настройка производительности вспышки. Если для вспышки выбрано значение [Ручная], можно установить значение мощности для вспышки, управляемой вручную.
Мощность оптического сигнала	Выбор яркости сигналов оптической системы управления, испускаемых вспышкой. Выберите [Высок.], если вспышки практически максимально удалены от камеры. Это параметр применяется ко всем группам.
Вспышка	Выберите ⚡ (стандартный) или FP (супер FP). Выбирайте «супер FP», если выдержка меньше скорости синхронизации вспышки. Это параметр применяется ко всем группам.
Канал	Выберите канал, используемый для управления вспышкой. Измените канал, если вам кажется, что другие источники света в месте съемки мешают управлению удаленной вспышкой.

5 Для вспышки, установленной на камере, выберите режим [TTL AUTO].

- Параметры управления вспышкой FL-LM3 можно настраивать только с помощью камеры.

- ⓘ Расставьте беспроводные вспышки, направив их дистанционными датчиками в сторону камеры.
- ⓘ Начинайте съемку, убедившись, что вспышки заряжены.

■ Диапазон беспроводного управления вспышкой

Иллюстрация приведена исключительно в ознакомительных целях. Диапазон беспроводного управления вспышкой зависит от типа вспышки, установленной на камеру, и условий съемки.

Диапазон управления вспышкой для вспышки FL-LM3, устанавливаемой на камеру

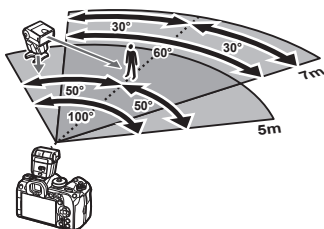

- Рекомендуется использовать не более 3 вспышек в каждой группе.
- Фотосъемка с использованием беспроводной вспышки недоступна в режиме амортизации и режиме замедленной синхронизации по задней шторке, если выбранное значение выдержки превышает 4 с.
- Нельзя выбрать ожидание более 4 с в режиме компенсации вибрации и беззвучном режиме.
- Сигналы управления вспышкой могут влиять на экспозицию, если объект находится слишком близко к камере. Эту проблему можно решить, уменьшив яркость вспышки камеры, например, с помощью диффузора.

Другие внешние вспышки

Вспышки других производителей можно устанавливать на камеру, прикрепив к гнезду «горячий башмак» или подключив с помощью кабеля синхронизации. Обязательно надевайте колпачок на разъем для внешней вспышки, если он не используется. При установке внешней вспышки стороннего производителя на «горячий башмак» следует принимать во внимание следующие ограничения:

- Использование устаревших вспышек, которые подают на X-контакт ток напряжением выше 250 В, приведет к повреждению камеры.
- Подключение вспышек с сигнальными контактами, которые не отвечают нашим спецификациям, может привести к повреждению камеры.
- Выберите режим **M**, установите выдержку со значением не меньше скорости синхронизации вспышки, а для параметра [ISO] установите значение, отличное от [Авто].
- Управление вспышкой возможно только путем настройки в ручном режиме значений диафрагмы и чувствительности ISO, установленных в камере. Яркость вспышки можно регулировать, изменяя значение диафрагмы или чувствительность ISO.
- Выбирайте вспышку с углом освещения, который отвечает особенностям объектива. Угол освещения обычно выражается через эквивалентное фокусное расстояние 35-мм камеры.

Основные принадлежности

■ Оптические конвертеры

Оптические конвертеры прикрепляются к объективу камеры для съемки с эффектом «рыбий глаз» или макросъемки. Информацию об объективах, которые можно использовать для работы, см. на нашем веб-сайте.

■ Наглазник (EP-18)

Снятие

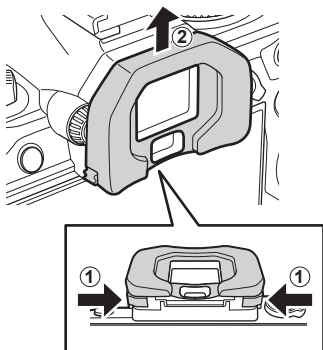

Нажмите на оба рычага и снимите наглазник.

Состав системы

Источник питания



BLX-1
Литий-ионный аккумулятор



HLD-10
Держатель аккумулятора

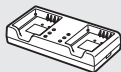

BCX-1
Зарядное устройство для литий-ионного аккумулятора

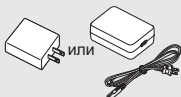

F-7AC
Адаптер USB-AC

Видоискатель



EP-18
Наглазник

Дистанционное управление

RM-WR1
Дистанционное управление



Футляр / ремешок

Плечевой ремень / футляр камеры

Соединительный кабель

USB-кабель / HDMI-кабель*1

Карта памяти

SD/SDHC / SDXC

OM SYSTEM OM-1

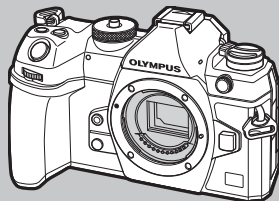

Наушники

Микрофон

Программное обеспечение

OM Workspace

Программное обеспечение для редактирования фотографий / управления фотографиями

OM Capture

Программное обеспечение для управления камерой с компьютера

OM Image Share

Приложение для смартфона

 : изделия, совместимые с OM-1

 : доступные в продаже продукты

Актуальная информация представлена на нашем веб-сайте.

*1 HDMI-кабели можно приобрести у сторонних поставщиков.

*2 Не все объективы можно использовать вместе с адаптером. Подробная информация представлена на нашем веб-сайте.

*3 См. информацию о совместимых объективах на нашем веб-сайте.

Объектив



Объективы системы стандарта микро 4/3



MMF-2/MMF-3²
Адаптер для объективов системы стандарта 4/3



Объективы системы стандарта 4/3

Оптический конвертер*3

MC-20
Телеконвертер

MC-14
Телеконвертер

FCON-P01
Рыбий глаз

MCON-P02
Макро

Вспышка



FL-LM3
Электронная вспышка



FL-900R
Электронная вспышка



FL-700WR
Электронная вспышка

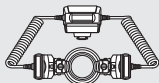

STF-8
Макровспышка



FC-WR
Беспроводное радиоволновое управляющее устройство



FR-WR
Беспроводной приемник радиоволновых сигналов

Очистка и хранение камеры

Очистка камеры

Перед очисткой камеру следует выключить и извлечь аккумулятор.

- Не используйте сильные растворители, такие как бензол или спирт, а также ткань, прошедшую химическую обработку.

Снаружи

- Аккуратно протрите мягкой тканью. Если камера очень грязная, смочите ткань в теплой мыльной воде и выжмите лишнюю влагу. Протрите камеру влажной тканью, а затем вытрите насухо. Если вы пользовались камерой на пляже, используйте смоченную чистой водой и хорошо отжатую ткань.

Экран

- Аккуратно протрите мягкой тканью.

Объектив

- Сдуйте пыль с объектива имеющимся в продаже устройством продувки. Осторожно протрите объектив бумагой для очистки объективов.

Хранение

- Если камера не будет использоваться в течение длительного времени, извлеките аккумулятор и карту памяти. Храните камеру в прохладном и сухом месте с хорошей вентиляцией.
- Периодически вставляйте аккумулятор и проверяйте работу камеры.
- Удалите пыль и другие посторонние частицы с корпуса и задних крышек, прежде чем присоединять их.
- При снятом объективе крепежное отверстие на камере должно быть закрыто крышкой, чтобы предотвратить попадание пыли внутрь корпуса. Обязательно наденьте переднюю и заднюю крышку на объектив, прежде чем убирать его на хранение.
- Выполняйте очистку камеры после каждого использования.
- Не храните камеру вместе со средствами от насекомых.
- Не храните камеру в местах, где выполняется химическая обработка, чтобы предохранить ее от коррозии.
- Если оставить объектив грязным, на его поверхности может появиться плесень.
- После длительного хранения необходимо перед использованием камеры проверить каждый ее компонент. Перед выполнением важных снимков сделайте пробный снимок и проверьте исправность работы камеры.

Очистка и проверка устройства захвата изображений

Камера имеет встроенную противопылевую функцию для предотвращения попадания пыли на устройство захвата изображений и удаления пыли и грязи с поверхности этого устройства посредством ультразвуковых колебаний. Функция удаления пыли активируется при включении камеры.

Функция удаления пыли используется одновременно с функцией Pixel Mapping, которая проверяет устройство захвата изображений и схему обработки изображений. Так как противопылевое устройство активируется при каждом включении питания камеры, для эффективного удаления пыли следует держать камеру вертикально.

Pixel Mapping — проверка функций обработки изображения

Функция Pixel Mapping выполняет внутреннюю проверку устройства захвата изображений и функций обработки изображений. Для получения оптимальных результатов перед запуском функции Pixel Mapping подождите не менее одной минуты после завершения съемки и просмотра.

- 1 Выберите [Pixel Mapping] (стр. 267).
 - 2 Выберите [Да] и нажмите кнопку .
- В процессе выполнения функции Pixel Mapping отображается индикатор [Занято]. После окончания распределения пикселей происходит возврат в меню.
 - Если вы случайно выключили камеру во время выполнения функции Pixel Mapping, начните заново с шага 1.

Информация и советы по съемке

Камера не включается даже с установленным аккумулятором

Аккумулятор заряжен не полностью

- Зарядите аккумулятор с помощью USB-адаптера переменного тока.

Аккумулятор временно не работает из-за низкой температуры

- Эффективность работы аккумулятора снижается при низких температурах. Выньте аккумулятор и согрейте его, положив на некоторое время в карман.

Откроется диалоговое окно с предложением выбрать язык

Диалоговое окно отображается в следующих ситуациях.

- При первом включении камеры.
- Не выбран язык.

См. «Начальная настройка» (стр. 34) и выберите язык.

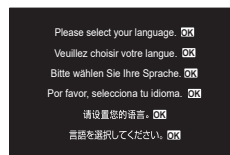

При нажатии кнопки спуска не производится съемка

Камера выключилась автоматически

- Если для параметра [Быстр. спящий режим] (стр. 264) выбрано значение [Вкл.], камера перейдет в спящий режим при отсутствии каких-либо действий в течение определенного времени. Для выхода из режима сна нажмите кнопку спуска наполовину.
- Для уменьшения потребления заряда аккумулятора после определенного периода бездействия камера автоматически переходит в режим сна. [Автооткл.] (стр. 263)
Если камера оставлена в режиме сна более чем на заранее заданный период, она автоматически выключается. [Автом. Выкл. Питания] (стр. 263)

Зарядка вспышки

- В процессе зарядки на экране мигает значок . Подождите, пока значок не перестанет мигать, после чего нажмите кнопку спуска затвора.

Фокусировка невозможна

- Камера не может сфокусироваться на объектах, которые находятся слишком близко или не подходят для автофокусировки (на экране будет мигать метка подтверждения автофокуса). Увеличьте расстояние до объекта или сфокусируйте камеру на объекте, имеющем высокую контрастность и расположенном на таком же расстоянии, как и основной объект съемки, скомпонуйте и выполните снимок.

Объекты, трудные для фокусировки

Автофокусировка может быть затруднена в следующих ситуациях.

Метка подтверждения автофокуса мигает. Следующие объекты не фокусируются.

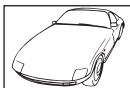

Объект с низкой контрастностью



Очень яркий свет в центре кадра

Метка подтверждения автофокуса горит, но объект не сфокусирован.



Объекты, расположенные на различных расстояниях

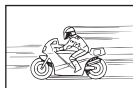

Быстродвижущийся объект



Объект за пределами зоны автофокуса

Функция снижения шума включена

- При съемке ночных сюжетов используется более длинная выдержка, и отмечается тенденция к появлению искажений на снимках. При съемке с длинной выдержкой камера автоматически задействует функцию подавления шума после каждого кадра. В это время невозможно сделать следующий кадр. Для [Подавление шума] можно установить значение [Откл.].

[Подавление шума] (стр. 122)

Количество мишеней АФ уменьшается

Размер и количество мишеней АФ меняется в зависимости от значений параметров [Цифровой телеков.] (стр. 172) и [Пропорции] (стр. 149), а также параметров групповой мишени (стр. 81), [Раб. затвора /☺] и Стабилизация].

Дата и время не установлены

Камера используется с настройками, имеющимися в ней на момент покупки

- При покупке дата и время в камере не установлены. Установите дату и время перед использованием камеры. «Начальная настройка» (стр. 34)

Из камеры был извлечен аккумулятор

- Дата и время возвращаются к заводским настройкам по умолчанию, если камера находится без аккумулятора примерно 1 день (по данным собственных исследований). Отмена настроек может произойти быстрее, если перед извлечением аккумулятора долго находился в камере. Перед съемкой важных фотографий проверьте правильность настройки даты и времени.

Сброс установленных функций на заводские настройки по умолчанию

Настройки, выполненные в пользовательских режимах (режимы **C1–C4**), сбрасываются до сохраненных значений при переключении на другой режим съемки или отключении камеры. Если для параметра [Сохранить настр.] установлено значение [Удержание] и при этом выбран пользовательский режим, изменения параметров автоматически сохраняются в профиле выбранного режима. «Сохранение изменений настроек в пользовательском режиме» (стр. 61)

Белесоватость снимков

Это явление может возникать при съемке в контровом или полуконтровом свете. Причиной этого являются блики или появление ореола. По возможности продумайте композицию таким образом, чтобы сильные источники света не попадали на снимок. Блики могут иметь место даже при отсутствии источников света в кадре. Используйте бленду для защиты объектива от источников света. Если бленда не дает результата, заслоните объектив от света рукой. «Сменные объективы» (стр. 301)

На объекте, запечатленном в кадре, появляются непонятные яркие точки

Это может быть вызвано зависанием пикселей в устройстве захвата изображений. Выполните [Pixel Mapping].

Если проблема не устраняется, выполните функцию Pixel Mapping несколько раз.

 «Pixel Mapping — проверка функций обработки изображения» (стр. 315)

Функции, выбор которых невозможен из меню

Пункты меню, недоступные для выбора, выделены серым цветом.

Если выбрать элемент, выделенный серым цветом, и нажать кнопку , на экране отобразится причина, по которой этот элемент недоступен.

См. инструкции на экране и проверьте настройки (стр. 69).

Функции, которые нельзя настроить с помощью панели управления super

Некоторые функции могут быть недоступны, в зависимости от текущих настроек съемки. Проверьте, отмечены ли они серым цветом в меню (стр. 69).

Объект выглядит искаженным

Следующие функции используют электронный затвор:

запись видеоролика (стр. 63), беззвучный режим (стр. 137), съемка предустановленной серии (стр. 138), съемка в супер-HD (стр. 161), брекетинг фокусировки (стр. 184), наложение фокуса (стр. 165), фильтр Live ND (стр. 163), HDR (стр. 168)

Если объект съемки быстро движется или камера резко перемещается, это может привести к искажениям. Избегайте резких перемещений камеры во время съемки или используйте стандартную серийную съемку.

На фотографиях появляются линии

Следующие функции используют электронный затвор, что может привести к появлению линий из-за мерцания и других явлений, связанных с люминесцентным и светодиодным освещением, эффект, который иногда может быть уменьшен путем выбора более длинных выдержек:

запись видеоролика (стр. 63), беззвучный режим (стр. 137), съемка предустановленной серии (стр. 138), съемка в супер-HD (стр. 161), брекетинг фокусировки (стр. 184), наложение фокуса (стр. 165), фильтр Live ND (стр. 163), HDR (стр. 168)

Мерцание можно уменьшить путем выбора более длинных выдержек. Также мерцание можно уменьшить с помощью функции сканирования мерцания.  [Скан. мерцания] (стр. 112)

Отображается только объект, информация не отображается

Выполнен переход в режим просмотра [Только изображение]. Для переключения на другой режим нажмите кнопку **INFO**.

В режиме Рф (ручная фокусировка) нельзя изменить режим фокусировки

Используемый объектив может быть оснащен переключателем Рф. В таком случае режим ручной фокусировки устанавливается после смещения кольца фокусировки в сторону корпуса камеры. Проверьте объектив.









 «Объективы с переключателем Рф» (стр. 302)

Отсутствует изображение на мониторе

При приближении объекта к видоискателю, например лица, руки, ремешка, монитор отключается и включается видоискатель.

 «Переключение между средствами отображения» (стр. 40)

Коды ошибок

Указание на экране	Возможная причина	Способ исправления
 Нет Карты	Карта памяти не вставлена или не может быть идентифицирована.	Вставьте карту памяти. Или извлеките ее и вставьте еще раз.
 ① Ошиб. Карты	Имеется проблема с картой памяти в разъеме 1.	Извлеките карту и вставьте ее еще раз. Если проблема не решена, отформатируйте карту. Если форматирование невозможно, карту невозможно использовать.
 ② Ошиб. Карты	Имеется проблема с картой памяти в разъеме 2.	
 ① Защита От Зап.	Карта памяти в разъеме 1 защищена от записи («заблокирована»).	Переключатель защиты от записи на карте памяти находится в положении «LOCK». Переведите переключатель в положение разблокировки (стр. 28).
 ② Защита От Зап.	Карта памяти в разъеме 2 защищена от записи («заблокирована»).	
 ① Карта Пол.	<ul style="list-style-type: none"> Функция съемки отключена; на карте памяти в разъеме 1 отсутствует место для записи. Функция съемки отключена; карта памяти в разъеме 1 заполнена. 	Вставьте другую карту памяти или удалите изображения. Перед удалением не забудьте скопировать на компьютер снимки, которые нужно сохранить. Если для [📷 Сохранить настр.] (стр. 250) установлено значение [↓□/□], [↑□/□], [↓□=□] или [↑□=□], выберите другую настройку.
 ② Карта Пол.	<ul style="list-style-type: none"> Функция съемки отключена; на карте памяти в разъеме 2 отсутствует место для записи. Функция съемки отключена; карта памяти в разъеме 2 заполнена. 	
 ① Нет Изобр.	Просмотр невозможен; карта памяти в разъеме 1 не содержит снимков.	На выбранной карте памяти отсутствуют изображения. Выполните съемку, перед тем как перейти в режим просмотра.
 ② Нет Изобр.	Просмотр невозможен; карта памяти в разъеме 2 не содержит снимков.	

Указание на экране	Возможная причина	Способ исправления
 ① Ошибка Снимка	Выбранный файл поврежден, его невозможно воспроизвести. Также, возможно, изображение имеет формат, неподдерживаемый камерой.	Откройте изображение с помощью компьютерной графической программы и т. п. Если изображение невозможно воспроизвести на компьютере, вероятно, файл поврежден.
 ② Ошибка Снимка		
 ① Редакт. снимка невозможно	Функции ретуширования камеры не применяются к снимкам, сделанным с помощью других устройств.	Выполните ретуширование на компьютере или другом устройстве.
 ② Редакт. снимка невозможно		
Г/М/Д	Часы не установлены.	Установите часы (стр. 266).
 Высокая температура	Температура внутри камеры поднялась из-за серийной съемки.	Выключите камеру и дайте ей остыть.
 Внутренняя температура камеры слишком высока. Дождитесь ее понижения.		Подождите несколько секунд, чтобы камера выключилась автоматически. Перед продолжением работы необходимо дать камере остыть.
 Бат. Разряжена	Аккумулятор разряжен.	Зарядите аккумулятор.
 Нет Подсоед.	Камера неправильно подключена к компьютеру, видеомонитору стандарта HDMI или другому прибору.	Выполните подключение еще раз.
Объектив заблокирован. Выдвиньте объектив.	Выдвигаемый объектив остается в сложенном состоянии.	Выдвиньте объектив.
Проверьте статус объектива.	В соединении камеры и объектива возникла проблема.	Выключите камеру, проверьте соединение объектива и снова включите камеру.

Настройки по умолчанию

*1: Можно добавить к [Назначить].





*2: Значение по умолчанию можно восстановить путем выбора значения [Инициализация всех настроек] для функции [Сброс/инициал. настроек].

*3: Значение по умолчанию можно восстановить путем выбора значения [Сброс настроек съемки] для функции [Сброс/инициал. настроек].

Панель управления Super

Режим съемки	Функция	По умолчанию	*1	*2	*3	
P/A/S/M/B	Режим съемки	P	—	—	—	47
	Выдержка	1/250 (если установлено S/M), Bulb (если установлено B)	✓	✓	✓	51
	Значение диафрагмы	F5.6	✓	✓	✓	49
	 ISO	ISO Авто	✓	✓	✓	117
	 Реж. мишени Аф	[#] Маленькая	✓	✓	✓	81
	Комп. экспозиции	±0,0	✓	✓	✓	110
	Wi-Fi/Bluetooth	—	—	—	—	270
	 Режим Цвета	 3 Естественный	✓	✓	✓	150
	 ББ	ББ Авто	✓	✓	✓	155
	 Кельвины	5400K (если для [ ББ] установлено значение [ СББ])	✓	✓	—	155
	 Функция Кнопки	—	✓	✓	—	215
	 Реж. Автофок.	S-AF	✓	✓	✓	76
	Опред. лица и глаз	 Откл.	✓	✓	—	92
	Вспышка		✓	✓	✓	125
	Комп. экспоз. вспышки	±0,0	✓	✓	✓	129
	Ручная настройка	 Полн. (если для [Вспышка] установлено значение [ Ручная])	✓	✓	✓	126
	Раб. затвора 	<input type="checkbox"/>	✓	✓	✓	131
	Замер		✓	✓	✓	113
	Пропорции	4:3	✓	✓	✓	149
	 Стабилизация	S-IS Авто	✓	✓	✓	141
 Настр. гнезда карты	Стандарт	✓	✓	—	250	
 	L F (если для «Съемка в супер-HD» установлено значение: Аф+RAW)	✓	✓	✓	145	

Режим съемки	Функция	По умолчанию	*1	*2	*3	
		L F (если для «Съемка в супер-HD» установлено значение: Аф+RAW)	✓	✓	✓	145
		4K 60p L-8	✓	✓	✓	146
 (видеоролик)	Режим	P	—	✓	—	63
	Выдержка	1/250	—	✓	✓	51
	Значение диафрагмы	F5.6	—	✓	✓	49
	ISO	ISO Авто	—	✓	✓	117
	Реж. мишени Аф	[]Средний	—	✓	✓	81
	Комп. экспозиции	±0,0	✓	✓	✓	110
	Wi-Fi/Bluetooth	—	—	—	—	270
	Режим цвета	3 Естественный	✓	✓	✓	154
	ББ	ББ Авто	—	✓	✓	155
	Кельвины	5400K (если для [ББ] установлено значение [СББ])	—	✓	—	155
	Функция Кнопки	—	—	✓	—	215
	Реж.Автофок.	С-АФ	✓	✓	✓	76
	Опред. лица и глаз	Откл.	✓	✓	—	92
	Стабилизация	M-IS1	—	✓	✓	141
		4K 60p L-8	✓	✓	✓	146
Уровень записи звука	±0	—	✓	—	66	
Громкость наушников	8	—	✓	—	66	
Режим RC	Режим съемки	P	—	—	—	47
	Выдержка	1/250 (если установлено S/M), Bulb (если установлено B)	✓	✓	✓	51
	Значение диафрагмы	F5.6	✓	✓	✓	49
	ISO	ISO Авто	✓	✓	✓	117
	Реж. мишени Аф	[]Маленькая	✓	✓	✓	81
	Комп. экспозиции	±0,0	✓	✓	✓	110
	Wi-Fi/Bluetooth	—	—	—	—	270
	Режим Цвета	3 Естественный	✓	✓	✓	150
	ББ	ББ Авто	✓	✓	✓	155
	Кельвины	5400K (если для [ББ] установлено значение [СББ])	✓	✓	—	155

Режим съемки	Функция	По умолчанию	*1	*2	*3	
	 Функция Кнопки	—	✓	✓	—	215
	Режим А	TTL	✓	✓	✓	308
	Режим В	Откл.	✓	✓	✓	
	Режим С	Откл.	✓	✓	✓	
	Коррекция вспышки	Откл.	✓	✓	✓	
	Производительность вспышки	±0,0 (если установлено значение TTL/Авто)	✓	✓	✓	
	Вспышка	1/1 (в ручном режиме)	✓	✓	✓	
	 /FP	 (Нормально)	✓	✓	✓	
	 мощность оптического сигнала	Низкий	✓	✓	✓	
	Канал	Ch1	✓	✓	✓	

1 Вкладка

Страница	Функция		По умолчанию	*1	*2	*3		
1. Основ. настройки/Качество изобр.								
	Пользовательский режим	C1	Вызов	—	—	—	60	
			Назначить	Режим съемки: P Качество изображения: L F+RAW	—	—		—
			Сохранить настройки	Сброс	—	✓		—
	C2	Вызов	—	—	—	—		
		Назначить	Режим съемки: P Качество изображения: L F+RAW	—	—	—		
		Сохранить настройки	Сброс	—	✓	—		
	C3	Вызов	—	—	—	—		
		Назначить	Режим съемки: P Качество изображения: L F+RAW	—	—	—		
		Сохранить настройки	Сброс	—	✓	—		
	C4	Вызов	—	—	—	—		
		Назначить	Режим съемки: P Качество изображения: L F+RAW	—	—	—		
		Сохранить настройки	Сброс	—	✓	—		
			L F	✓	✓	✓	145	
	Расшир. настройки	◀:1	Подсчет Пикселей: L Сжатие: SF	✓	✓	—	145	
		◀:2	Подсчет Пикселей: L Сжатие: F	✓	✓	—		
		◀:3	Подсчет Пикселей: L Сжатие: N	✓	✓	—		
		◀:4	Подсчет Пикселей: M1 Сжатие: N	✓	✓	—		
Пропорции Кадра		4:3		✓	✓	✓	149	
Обзор снимков		Откл.		✓	✓	—	46	
Комп. Виньетир.		Откл.		✓	✓	✓	150	

Страница	Функция		По умолчанию	*1	*2	*3	
2. Режим Цвета/ББ							
	Режим Цвета		3 Естественный	✓	✓	✓	150
	Настр. Режима Съемки		Все пункты: ✓	✓	✓	—	154
	ББ		ББ Авто	✓	✓	✓	155
	Все WBZ	A-B	0	✓	✓	—	158
		G-M	0	✓	✓	—	
	WB AUTO Сохр. тепл. цвета		Вкл.	✓	✓	✓	159
	+ББ		Откл.	✓	✓	—	159
	Цвет. Простр.		sRGB	✓	✓	✓	160
3. ISO/Снижение шума							
	ISO-A верх/по умолч	Верхний предел	25600	✓	✓	✓	119
		По умолчанию	200	✓	✓	✓	
	ISO-A наим. выдерж.		Авто	✓	✓	✓	119
	ISO-Авто		P/A/S/M	✓	✓	—	120
	Шаг ISO		1/3EV	✓	✓	✓	118
	Фильтр Шума		Стандарт	✓	✓	✓	121
	Обработка низкого значения ISO		Приорит. скор.	✓	✓	✓	121
	Подавление шума		Авто	✓	✓	✓	122
4. Экспозиция							
	Скан. мерцания		Откл.	✓	✓	✓	112
	EV Step		1/3EV	✓	✓	✓	111
	Сдвиг Экспозиции		±0	✓	✓	—	111
			±0	✓	✓	—	
			±0	✓	✓	—	
5. Замер							
	Замер			✓	✓	✓	113
	Замер во время		Авто	✓	✓	✓	114
	Автосброс		Нет	✓	✓	✓	114
	полунажатием		Только П-Аф	✓	✓	✓	115
	Замер во время		Да	✓	✓	✓	116
	Точечный замер		Все пункты: ✓	✓	✓	✓	116
6. Вспышка							
	Режим RC		Откл.	✓	✓	✓	129
	X-Синхр.		1/250сек	✓	✓	✓	129
	Нижний Порог		1/60сек	✓	✓	✓	130
	+		Откл.	✓	✓	✓	130
	Замер баланс. вспышки		Откл.	✓	✓	✓	130
	Настройки режима вспышки	Убр. эффект крас. глаз	Нет	✓	✓	✓	128
		Настройки синхр.	Первая штора	✓	✓	✓	

Страница	Функция	По умолчанию	*1	*2	*3		
7. Режим работы затвора							
	Раб. затвора	<input type="checkbox"/>	✓	✓	✓	131	
	Подавление мерцания	Откл.	✓	✓	✓	140	
Настройки серийной съемки		✓	✓	✓	—	133	
		Макс. кадр/сек	10fps	✓	✓		✓
		Огран. кол-ва кадров	Откл.	✓	✓		✓
		✓	✓	✓	—		
		Макс. кадр/сек	20fps	✓	✓		✓
		Огран. кол-ва кадров	Откл.	✓	✓		✓
	SH1	✓	✓	✓	—		
		Макс. кадр/сек	120fps	✓	✓		✓
		Огран. кол-ва кадров	Откл.	✓	✓		✓
	SH2	✓	✓	✓	—		
		Макс. кадр/сек	50fps	✓	✓		✓
		Огран. кол-ва кадров	Откл.	✓	✓		✓
	ProCap	✓	✓	✓	—		
		Макс. кадр/сек	20fps	✓	✓		✓
		Кадры до съемки	10	✓	✓		✓
		Огран. кол-ва кадров	50	✓	✓		✓
	ProCap SH1	✓	✓	✓	—		
		Макс. кадр/сек	128fps	✓	✓		✓
Кадры до съемки		28	✓	✓	✓		
Огран. кол-ва кадров		50	✓	✓	✓		
ProCap SH2	✓	✓	✓	—			
	Макс. кадр/сек	50fps	✓	✓	✓		
	Кадры до съемки	12	✓	✓	✓		
	Огран. кол-ва кадров	50	✓	✓	✓		

Страница	Функция		По умолчанию	*1	*2	*3		
	Настройки автоспуска	12	✓	✓	✓	—	135	
		12	□ (без ✓)	✓	✓	—		
		2	✓	✓	✓	—		
		2	✓	✓	✓	—		
		С		✓	✓	✓		—
			Количество кадров	3f	✓	✓		✓
			Таймер	1сек	✓	✓		✓
			Интервал	0,5сек	✓	✓		✓
			АФ каждого кадра	Откл.	✓	✓		✓
		С		□ (без ✓)	✓	✓		—
	Количество кадров		3f	✓	✓	✓		
	Таймер		1сек	✓	✓	✓		
	Интервал		0.5сек	✓	✓	✓		
	АФ каждого кадра		Откл.	✓	✓	✓		
	Настройки антишока []	Антишок []	Откл.	✓	✓	—	136	
Задержка		0сек	✓	✓	—			
Настройки беззв. [] режима	Задержка	0сек	✓	✓	—	137		
	Подавление шума	Откл.	✓	✓	—			
		Запрещено	✓	✓	—			
	Подсветка АФ	Запрещено	✓	✓	—			
	Вспышка	Запрещено	✓	✓	—			
8. Стабилизация								
	Стабилизация	S-IS Авто	✓	✓	✓	141		
	Стабилизация	Приор.кад/мин	✓	✓	✓	143		
	Стабилизация	Вкл.	—	✓	✓	143		
	Помощь при руч.съемке	Откл.	✓	✓	✓	144		
	Приор. I.S объектива	Откл.	✓	✓	✓	144		

Страница	Функция	По умолчанию	*1	*2	*3	
1. Вычислит. режимы						
Съемка в супер-HD	Съемка в супер-HD	Откл.	✓	✓	✓	161
		80M F+RAW	✓	✓	✓	
	Задержка	0сек	✓	✓	—	
	Время зарядки	0сек	✓	✓	—	
Съемка в режиме Live ND	Съемка в режиме Live ND	Откл.	✓	✓	✓	163
	Номер ND	ND8(3EV)	✓	✓	—	
	Симуляция LV	Вкл.	✓	✓	—	
Наложение фокуса	Наложение фокуса	Откл.	✓	✓	✓	165
	Установленное количество снимков	8	✓	✓	—	
	Уст.разницу фокуса	5	✓	✓	—	
	Время зарядки	0сек	✓	✓	—	
HDR		Откл.	✓	✓	✓	168
Мультиэкспозиция	Мультиэкспозиция	Откл.	—	✓	✓	169
	Автокоррекция	Откл.	—	✓	✓	
	Наложение	Откл.	—	✓	✓	
2. Другие функции съемки						
	Цифровой телеконв.	Откл.	✓	✓	✓	172
Интервальная съемка	Интервальная съемка	Откл.	—	✓	✓	173
	Количество кадров	100	—	✓	✓	
	Ожидание	00:00:01	—	✓	✓	
	Интервал	00:00:01	—	✓	✓	
	Режим интервала	Приорит. врем.	—	✓	✓	
	Сглажив. экспозиции	Вкл.	—	✓	✓	
	Видео из снимков	Откл.	—	✓	✓	
Параметры видео	Разрешение видео	Полн.HD	—	✓	✓	
	Частота Кадров	10fps	—	✓	✓	
Корр. трапец. искр.		Откл.	✓	✓	✓	176
Корр. "рыбий глаз"	Корр. "рыбий глаз"	Откл.	✓	✓	✓	177
	Угол	1	✓	✓	—	
	/ Коррекция	Откл.	✓	✓	—	
Настройки BULB/TIME/COMP	Автофок. BULB/TIME	Вкл.	✓	✓	✓	179
	Таймер BULB/TIME	8min	✓	✓	✓	
	Таймер функции коллаж в реал. врем.	3 часа	✓	✓	✓	
	Монитор BULB/TIME	-7	✓	✓	—	
	Live BULB	Откл.	✓	✓	—	
	Live TIME	0.5сек	✓	✓	—	
	Настройки комб.съемки	1/2сек	✓	✓	—	























Страница	Функция		По умолчанию	*1	*2	*3	
3. Брекетинг							
	Брекет. АЭ		Откл.	✓	✓	✓	180
	ББ Брекет.	A-B	Откл.	✓	✓	✓	181
		G-M	Откл.	✓	✓	✓	
	Брекет.FL		Откл.	✓	✓	✓	181
	Брекет.ISO		Откл.	✓	✓	✓	182
	ART Брекет.	ART Брекет.	Откл.	✓	✓	✓	183
		Настройка АРТ БКТ	Только АРТ: ✓ (АРТ с несколькими типами: только тип I , отмеченный ✓.)	✓	✓	✓	
	БКТ фокуса	БКТ фокуса	Откл.	✓	✓	✓	184
		Установленное количество снимков	99	✓	✓	✓	
		Уст.разницу фокуса	5	✓	✓	✓	
		Время зарядки	0сек	✓	✓	✓	

Вкладка Аф

Страница	Функция		По умолчанию	*1	*2	*3	
1. Аф							
	Реж.Автофок.		S-AF	✓	✓	✓	76
	AF+MF		Откл.	✓	✓	✓	86
	Настройка функции «AF Звезд. небо»	Приоритет Аф	Скорость	✓	✓	✓	89
		Работа Аф	Старт/ Стоп	✓	✓	✓	
		Приоритет спуска	Откл.	✓	✓	✓	
	Аф при полунажатии	S-AF	Да	✓	✓	✓	87
		H-Аф/H-Аф+TR	Да	✓	✓	✓	
	в режиме Pф		Нет	✓	✓	✓	88
	Приоритет спуска	S-AF	Откл.	✓	✓	✓	88
		H-Аф/H-Аф+TR	Вкл.	✓	✓	✓	

Страница	Функция	По умолчанию	*1	*2	*3		
2. Аф							
	Подсветка Аф	Вкл.	✓	✓	✓	100	
	Индикац Зоны Аф	Вкл.1	✓	✓	✓	100	
	Опред. лица и глаз	Откл.	✓	✓	—	92	
	Кнопка Аф лица и глаз	=	☉ Приоритет	✓	✓	93	
		AF-ON	☉ Приоритет	✓	✓		
	Определение объекта	Откл.	✓	✓	—	94	
	Рамка опред. глаз	Вкл.	✓	✓	—	95	
3. Аф							
	Чувств. непрер. Аф	±0	✓	✓	✓	91	
	Приоритет центра Н-Аф	Крест	✓	✓	✓	90	
		Средняя	✓	✓	✓		
		Большая	✓	✓	✓		
		C1	□ (без ✓)	✓	✓		✓
		C2	□ (без ✓)	✓	✓		✓
		C3	□ (без ✓)	✓	✓		✓
	Ограничит. Аф	Ограничит. Аф	Откл.	✓	✓	96	
		Расстояние для Вкл.1	5,0 - 999,9м	✓	✓		✓
		Расстояние для Вкл.2	10,0 - 999,9м	✓	✓		✓
		Расстояние для Вкл.3	50,0 - 999,9м	✓	✓		✓
	Сканер Аф	Вкл.	✓	✓	✓	98	
	Калибровать Аф	Калибровать Аф	Откл.	✓	✓	99	
		Знач. точной настройки	±0	—	—		—
4. Видео Аф							
	Реж. Автофок.	C-AF	✓	✓	✓	76	
	Скорость Н-Аф	±0	✓	✓	✓	91	
	Чувств. непрер. Аф	±0	✓	✓	✓	91	

Страница	Функция	По умолчанию	*1	*2	*3	
5. Настройки мишени и операции Аф						
Настр. реж. мишени Аф	Все	✓	✓	✓	—	83
	[·] Одна	✓	✓	✓	—	
	[#] Крест	✓	✓	✓	—	
	[■] Средняя	✓	✓	✓	—	
	[■■] Большая	✓	✓	✓	—	
	[■■■] C1	<input type="checkbox"/> (без ✓)	✓	✓	—	
	[■■■■] C2	<input type="checkbox"/> (без ✓)	✓	✓	—	
	[■■■■■] C3	<input type="checkbox"/> (без ✓)	✓	✓	—	
[■■■■■■] C4	<input type="checkbox"/> (без ✓)	✓	✓	—		
Ориентация компон. [:::]	Реж. мишени Аф	<input type="checkbox"/> (без ✓)	✓	✓	—	101
	Мишень Аф	<input type="checkbox"/> (без ✓)	✓	✓	—	
[:::] Уст. Дом	Реж. мишени Аф	✓ (Все)	✓	✓	✓	102
	Мишень Аф	✓	✓	✓	✓	
[:::] Выбор настроек экрана	диск	[:::] Режим	✓	✓	✓	103
	кнопка	Поз	✓	✓	✓	
[:::] Настройки петли	[:::] Выбор петли	Откл.	✓	✓	✓	104
	Через Все	Нет	✓	✓	✓	
Тачпад Аф		Откл.	✓	✓	✓	105
6. Рф						
Рф Помощник	Увеличить	Откл.	✓	✓	—	106
	Конт.коррекц.	Откл.	✓	✓	—	
	Индикатор фокуса	Откл.	✓	✓	—	
Настр.конт. коррекции	Цвет конт. коррекции	Красный	✓	✓	—	107
	Усилить яркость	Нормально	✓	✓	—	
	Ред. яркость кадра	Откл.	✓	✓	—	
Задать расст.для Рф		999,9 м	✓	✓	✓	108
Переключатель Рф		Активен	✓	✓	✓	108
Кольцо Фокусир.		⤵	✓	✓	—	108
Возврат Фокуса		Откл.	✓	✓	—	109

Страница	Функция		По умолчанию	*1	*2	*3	
1. Основ. настройки/Качество изобр.							
	 Видеокодек		H.264	✓	✓	✓	149
	 ⏮️		4K60p L-8	✓	✓	✓	146
	 Режим		P	—	✓	—	63
	 Скан. мерцания		Откл.	—	✓	✓	112
	 Цифровой телеконв.		Откл.	—	✓	✓	172
2. Режим Цвета/ББ							
	 Режим цвета		Аналогично 	✓	✓	✓	150
	 Помощник просм.		Откл.	—	✓	—	160
	 ББ		ББ Авто	—	✓	✓	155
	 Все WB	A-B	0	—	✓	—	158
		G-M	0	—	✓	—	
	 WB Авто Сохр. тепл. цвета		Вкл.	—	✓	✓	159
3. ISO/Снижение шума							
	 M ISO-A верх/по умолч	Верхний предел	12800	—	✓	✓	119
		По умолчанию		200	—	✓	
	 M ISO-Авто		Вкл.	—	✓	—	120
	 Фильтр Шума		Стандарт	—	✓	✓	121
4. Стабилизация							
	 Стабилизация		M-IS1	—	✓	✓	141
	 Уровень IS		±0	—	✓	✓	142
5. Запись звука/Подключение							
Настройки записи звука	Громкость записи	Встроенный 	±0	—	✓	—	186
		MIC 	±0	—	✓	—	
	 Огранич. громкости		Вкл.	—	✓	—	
	Уменьш. шума ветра		Откл.	—	✓	—	
	Частота записи		48 кГц/16 бит	—	✓	—	
	 Питание разъема		Откл.	—	✓	—	
Громкость наушников			8	—	✓	—	187
Настройки тайм-кода	Режим тайм-кода		DF	—	✓	—	187
	Прямой счет		Таймер видео	—	✓	—	
	Стартовое время		—	—	✓	—	
 HDMI- выход	Режим вывода		Экран	—	✓	—	188
	Сеанс Записи		Откл.	—	✓	—	
	Тайм-код		Вкл.	—	✓	—	

Страница	Функция	По умолчанию	*1	*2	*3	
6. Помощник при съемке						
	Маркер центра	Откл.	—	✓	—	189
	Настр. шаблона «Зебра»	Настр. шаблона «Зебра»	Откл.	—	✓	190
		Уровень 1	80	—	✓	
		Уровень 2	Откл.	—	✓	
	Красн. рамка при REC	Вкл.	—	✓	—	191

Вкладка















Страница	Функция	По умолчанию	*1	*2	*3	
1. Файл						
		—	—	—	—	204
	Сброс всех изображений	—	—	—	—	205
	Копир. Все	—	—	—	—	200
	Удалить все	—	—	✓	—	201
2. Операции						
	Функция	<input checked="" type="checkbox"/>	—	✓	—	212
	Функции диска		—	✓	—	212
	Знач. по умолч.	Недавнее	—	✓	—	212
	Быстр. Удал	Откл.	—	✓	✓	201
	RAW+JPEG Удал	RAW+JPEG	—	✓	—	201
	RAW+JPEG	JPEG	—	✓	—	202
3. Дисплеи						
		Вкл.	—	✓	✓	212
	Настройки инфо	Все пункты: ✓	—	✓	✓	213
	Настройки инфо	Все пункты: ✓	—	✓	—	213
	Настр.	[]25 и [Календарь]: ✓	—	✓	—	214
	Настройки оценки	Все пункты: ✓	—	✓	—	203

✱ Вкладка

Страница	Функция	По умолчанию	*1	*2	*3		
1. Операции							
Настройки кнопок	Функция Кнопки		Комп. экспозиции	✓	✓	—	215
			Съемка в супер-HD	✓	✓	—	
			ISO	✓	✓	—	
			AF-ON	✓	✓	—	
			AEL	✓	✓	—	
			Просмотр выборки	✓	✓	—	
			Откл.	✓	✓	—	
			Откл.	✓	✓	—	
			Откл.	✓	✓	—	
				✓	✓	—	
			Репетир	✓	✓	—	
		PВН	Комп. экспозиции	✓	✓	—	
			Комп. экспозиции	✓	✓	—	
		PВН	ISO	✓	✓	—	
		PВН	AF-ON	✓	✓	—	
		АФ Стоп	✓	✓	—		
	Функция Кнопки		Комп. экспозиции	—	✓	—	215
			REC	—	✓	—	
			ISO	—	✓	—	
			AF-ON	—	✓	—	
			AEL	—	✓	—	
			Просмотр выборки	—	✓	—	
			Откл.	—	✓	—	
			Откл.	—	✓	—	
			Откл.	—	✓	—	
			Конт.коррекц.	—	✓	—	
			Увеличить	—	✓	—	
PВН		Комп. экспозиции	—	✓	—		
PВН	ISO	—	✓	—			
PВН	AF-ON	—	✓	—			
	АФ Стоп	—	✓	—			
Функция затвора	Откл.	—	✓	—	224		

Страница	Функция		По умолчанию	*1	*2	*3					
Настройки диска	Функции диска	P	Переключатель 1	: Комп. экспозиции : Ps	✓	✓	—	224			
			Переключатель 2	: ISO : ББ							
		A	Переключатель 1	: Комп. экспозиции : Значение диафрагмы							
			Переключатель 2	: ISO : ББ							
		S	Переключатель 1	: Комп. экспозиции : Выдержка							
			Переключатель 2	: ISO : ББ							
		M/B	Переключатель 1	: Значение диафрагмы : Выдержка							
			Переключатель 2	: Комп. экспозиции : ISO							
		Функции диска	P	Переключатель 1	: Комп. экспозиции : Комп. экспозиции	—	✓		—	224	
				Переключатель 2	: VOL : VOL						
			A	Переключатель 1	: Комп. экспозиции : Значение диафрагмы						
				Переключатель 2	: VOL : VOL						
	S		Переключатель 1	: Комп. экспозиции : Выдержка							
			Переключатель 2	: VOL : VOL							
	M		Переключатель 1	: Значение диафрагмы : Выдержка							
			Переключатель 2	: VOL : ISO							
	Петля в меню			Нет	—	✓	—	246			
	Направл. Диска		Экспозиция	Диск1	✓	✓	—	226			
		Ps	Диск1	✓	✓	—					











Страница	Функция	По умолчанию	*1	*2	*3		
	Настройки мультиселектора	Центр. кнопка	Откл.	✓	✓	—	226
		Клавиша направл.	[:::]	✓	✓	—	
	Настр. перекл. Fn	Функ-я перекл. Fn	mode2	—	✓	—	228
		Функ-я перекл. Fn	mode2	—	✓	—	228
		Перекл. Fn/перекл. пит-я	Fn	—	✓	—	230
	Настройки электрон. зума	Скор. зума	Нормально	✓	✓	—	230
		Скор. зума	Нормально	—	✓	—	
		Блокир.	Откл.	✓	✓	—	231
	2. Операции						
		Режим LV Close Up	mode2	✓	✓	—	231
	Блокир.	Откл.	✓	✓	—	232	
	Приорит. Да/Нет	Нет	—	✓	—	246	
Настройки курсора меню	Полож. курсора стр-цы	Сброс	—	✓	—	245	
	Полож. запуска меню	Недавнее	—	✓	—		
	Ярлык для настр. реж. BULB	Вкл.	✓	✓	—		
Время наж. и удерж.	Заверш. LV	0.7сек	✓	✓	—	232	
	Сброс рамки LV	0.7сек	✓	✓	—		
	Сброс	0.7сек	✓	✓	—		
	Сброс	0.7сек	✓	✓	—		
	Сброс	0.7сек	✓	✓	—		
	Сброс	0.7сек	✓	✓	—		
	Сброс	0.7сек	✓	✓	—		
	Сброс	0.7сек	✓	✓	—		
	Сброс	0.7сек	✓	✓	—		
	Сброс	0.7сек	✓	✓	—		
	Сброс	0.7сек	✓	✓	—		
	Сброс	0.7сек	✓	✓	—		
	Сброс	0.7сек	✓	✓	—		
	Сброс	0.7сек	✓	✓	—		
	Сброс	0.7сек	✓	✓	—		
	Сброс	0.7сек	✓	✓	—		
	3. Live View						
	Режим LV	Стандарт	✓	✓	—	233	
	Ночное видение	Откл.	✓	✓	—	233	
	Частота Кадров	Нормально	✓	✓	—	233	
	Режим Art LV	mode1	✓	✓	—	234	
	LV с подавл. мерц.	Откл.	✓	✓	—	234	
	Помощник Selfie	Вкл.	—	✓	—	235	

Страница	Функция	По умолчанию	*1	*2	*3	
4. Информация						
	Стиль ЭВИ	 Стиль 2	—	✓	—	236
	 Настройки инфо	[Только изображение], [Информация 1] и [Информация 2]: ✓	✓	✓	—	238
	Инфо при полунаж. 	Вкл.2	✓	✓	—	239
	  Настройки инфо	[Только изображение], [Информация 1] и [Информация 2]: ✓	✓	✓	—	240
	  Индикатор	Вкл.	✓	✓	—	241
	 Настройки инфо	[Только изображение] и [Информация 1]: ✓	—	✓	—	239
5. Решетка/Другие дисплеи						
	 Настройки сетки	Цвет дисплея	Предустанов.1	✓	✓	— 242
		Отображ. Сетки	Откл.	✓	✓	
		Цвет предустановки 1	R/G/B: 38 α: 75%	✓	✓	
		Цвет предустановки 2	R: 180 G/B: 0 α: 75%	✓	✓	
	  Настройки сетки	Эксклюзивно для 	Откл.	✓	✓	— 243
		Цвет дисплея	Предустанов.1	✓	✓	
		Отображ. Сетки	Откл.	✓	✓	
		Цвет предустановки 1	R/G/B: 38 α: 75%	✓	✓	
		Цвет предустановки 2	R: 180 G/B: 0 α: 75%	✓	✓	
	 Настройки сетки	Эксклюзивно для 	Откл.	—	✓	— 242
		Цвет дисплея	Предустанов.1	—	✓	
		Отображ. Сетки	Откл.	—	✓	
		Цвет предустановки 1	R/G/B: 38 α: 75%	—	✓	
		Цвет предустановки 2	R: 180 G/B: 0 α: 75%	—	✓	

Страница	Функция	По умолчанию	*1	*2	*3	
	Настр. сложных функций	Все элементы, кроме ISO: ✓	✓	✓	—	244
	Настр. Гистограммы	Света	✓	✓	—	244
		Тени	✓	✓	—	

У Вкладка

Страница	Функция	По умолчанию	*1	*2	*3	
1. Карта/Папка/Файл						
	Форматирование карты	—	—	—	—	249
	Настр. гнезда карты	Сохранить настр.	Стандарт	✓	✓	250
		Сохранить гнездо		✓	✓	
		Гнездо		✓	✓	
	Настр. гнезда карты		✓	✓	—	251
	Назн. папку для сохр	Не назначать	—	✓	—	252
	Имя файла	Сброс	—	✓	—	252
	Изм. Имя Файла	sRGB	<u>M</u> <u>D</u> <u>D</u>	—	✓	253
		Adobe RGB	<u>M</u> <u>D</u> <u>D</u>	—	✓	
2. Запись информации						
	Настройка объектива	Откл.	—	✓	—	254
	dpi Настройка	350dpi	✓	✓	—	255
	Авторская Инфо.	Авторская Инфо.	Откл.	✓	✓	255
		Имя Автора	—	—	—	
		Авторск. Название	—	—	—	
3. Монитор/Звук/Подключение						
	Настройки тачскрина	Вкл.	—	✓	—	257
	Калибровка монитора	(Яркость)	±0	✓	✓	257
		(Цветовая температура)	A0, G0	✓	✓	
	Настройка ЭВИ	(Яркость)	Авто	✓	✓	258
		(Цветовая температура)	A0, G0	✓	✓	
	Настройки сенсора глаза	Автоперекл. ЭВИ	Вкл.	—	✓	258
		Поведение при включ.	Сохр. экран	—	✓	
		Когда монитор открыт	Неактивен	—	✓	
		Вкл.	✓	✓	—	259
	Настройки HDMI	Разреш. вывода	4K	—	✓	260
		Частота кадр. вывода	Приоритет 60p	—	—	
	Настройки USB	Режим USB	Выбрать	—	✓	261
		Питание от USB	Да	—	✓	

Страница	Функция	По умолчанию	*1	*2	*3		
4. Wi-Fi/Bluetooth							
	Режим полета	Откл.	—	✓	—	269	
	Bluetooth	Откл.	—	✓	—	271	
	Настр. беспровод. затвора	—	—	—	—	287	
	Подключение Wi-Fi	—	—	✓	—	279	
	Настройки	Режим ожидания при выключенном питании	Откл.	—	✓	—	272
		 Пароль для подключ.	—	—	—	—	275
		Сброс настроек 	—	—	—	—	275
Настройки Wi-Fi ПК	MAC-адрес Wi-Fi	—	—	—	—	284	
	Сброс настроек Wi-Fi ПК	—	—	—	—		
5. Батарея/Сон							
	 Состояние батареи	—	—	—	—	262	
	 Приор. батареи	Бат. Рукоятки	—	✓	—	262	
	 Схема отображ.	min	—	✓	—	262	
	Подсвет. ЖК	Hold	✓	✓	—	263	
	Автооткл.	1min	✓	✓	—	263	
	Автом. Выкл. Питания	4 часа	✓	✓	—	263	
Быстр. спящий режим	Быстр. спящий режим	Откл.	✓	✓	—	264	
		Подсвет. ЖК	8сек	✓	✓		
		Автооткл.	10сек	✓	✓		
6. Сброс/Часы/Язык/Другое							
Сброс/инициал. настроек	Сброс настроек съемки	—	—	—	—	266	
	Инициализация всех настроек	—	—	—	—		
	Настройки		—	—	—	266	
		Часовой пояс	—	—	—		
		—	—	—	—	266	
	Настроить Уровень	—	—	✓	—	267	
	Pixel Mapping	—	—	—	—	267	
	Версия встр. программ	—	—	—	—	267	
	Сертификация	—	—	—	—	267	

Емкость карты памяти

Емкость карты памяти: фотографии

В таблице представлены значения для SDXC-карты памяти емкостью 64 ГБ, используемой для записи фотографий с соотношением сторон 4:3.

Реж. записи	Размер Фото (Подсчет Пикселей)	Кoeffици- ент сжатия	Формат файла	Размер файла (МБ) (прибл.)	Количество сохраняемых фотоснимков
80 F+RAW	(Тренога) 10368×7776	Сжатие без потери данных	ORF	(Тренога) 183,6	(Тренога) 323
	10368×7776	1/4	JPEG		
	5184×3888	Сжатие без потери данных	ORI		
50 F+RAW	(Тренога) 10368×7776	Сжатие без потери данных	ORF	(Тренога) 170,4	(Тренога) 350
	(Съемка с рук) 8160×6120		JPEG	(Съемка с рук) 122,9	
	8160×6120	1/4	JPEG		(Съемка с рук) 483
	5184×3888	Сжатие без потери данных	ORI		
25 F+RAW	(Тренога) 10368×7776	Сжатие без потери данных	ORF	(Тренога) 159,7	(Тренога) 376
	(Съемка с рук) 8160×6120		JPEG	(Съемка с рук) 112,2	
	5760×4320	1/4	JPEG		(Съемка с рук) 534
	5184×3888	Сжатие без потери данных	ORI		
Aф	10368×7776	1/4	JPEG	35,2	1564
50 F	8160×6120	1/4	JPEG	22	2503
25 F	5760×4320	1/4	JPEG	11,2	4882
RAW	5184×3888	Сжатие без потери данных	ORF	22,4	2727
L SF		1/2,7	JPEG	13,4	4103
L F		1/4		9,2	5954
L N		1/8		4,9	11355
M1 SF	3200×2400	1/2,7	JPEG	5,4	10172
M1 F		1/4		3,8	14360
M1 N		1/8		2,2	24413
M2 SF	1920×1440	1/2,7	JPEG	2,3	24413
M2 F		1/4		1,7	32551
M2 N		1/8		1,1	48827
S1 SF	1280×960	1/2,7	JPEG	1,3	40689
S1 F		1/4		1,1	48827
S1 N		1/8		0,4	122067
S2 SF	1024×768	1/2,7	JPEG	1,1	54252
S2 F		1/4		0,5	122067
S2 N		1/8		0,3	162756

- Количество сохраняемых кадров может изменяться в зависимости от объекта, настроек отложенной печати и других факторов. В некоторых случаях количество отображаемых на экране сохраняемых фотографий не меняется, даже когда пользователь делает новые снимки или удаляет старые.
- Фактический размер файла зависит от объекта.
- Максимальное количество сохраняемых фотоснимков, отображаемое на экране, составляет 9999.

Емкость карты памяти: видеоролики

В таблице представлены значения для карты памяти SDXC емкостью 64 Гб.

Настройки, кроме «Запись высокоскоростного видео»

Размер кадра	Компенсация движения	Частота кадров воспроизведения	Продолжительность (прибл.)			
			[📷Видеокодек]: установлено на [H.264]		[📷Видеокодек]: установлено на [H.265]	
			[Частота записи]: установлено на [48kHz/16bit]	[Частота записи]: установлено на [96kHz/24bit]	[Частота записи]: установлено на [48kHz/16bit]	[Частота записи]: установлено на [96kHz/24bit]
C4K	L-GOP	59,94р	41 минут	41 минут	54 минут	54 минут
		50,00р	41 минут	41 минут	54 минут	54 минут
		29,97р	81 минут	80 минут	108 минут	105 минут
		25,00р	81 минут	80 минут	108 минут	105 минут
		24,00р	81 минут	80 минут	108 минут	105 минут
4K	L-GOP	23,98р	81 минут	80 минут	108 минут	105 минут
		59,94р	41 минут	41 минут	54 минут	54 минут
		50,00р	41 минут	41 минут	54 минут	54 минут
		29,97р	81 минут	80 минут	108 минут	105 минут
		25,00р	81 минут	80 минут	108 минут	105 минут
FHD	A-I	23,98р	81 минут	80 минут	108 минут	105 минут
		59,94р	—	—	51 минут	51 минут
		50,00р	—	—	51 минут	51 минут
	L-GOP	29,97р	41 минут	41 минут	101 минут	98 минут
		25,00р	41 минут	41 минут	101 минут	98 минут
		23,98р	41 минут	41 минут	101 минут	98 минут
		59,94р	160 минут	152 минут	199 минут	187 минут
		50,00р	160 минут	152 минут	199 минут	187 минут
		29,97р	312 минут	281 минут	384 минут	338 минут
25,00р	312 минут	281 минут	384 минут	338 минут		
23,98р	312 минут	281 минут	384 минут	338 минут		

Запись высокоскоростного видео

Размер кадра	Компенсация движения	Частота кадров воспроизведения	Частота кадров матрицы	Продолжительность (прибл.)	
				[H.264]: установлено на [H.264]	[H.265]: установлено на [H.265]
FHD	L-GOP	59,94p	240 к/с / 200 к/с / 120 к/с / 100 к/с	149 минут	178 минут
		50,00p		149 минут	178 минут
		29,97p		290 минут	324 минут
		25,00p		290 минут	324 минут
		23,98p		367 минут	324 минут

- Значения приведены для видеоматериала, записанного с максимальной частотой кадров. Фактическая скорость передачи зависит от частоты кадров и записываемого сюжета.
- При записи высокоскоростного видео настройка **[Частота записи]** не влияет на максимальное время записи.
- При использовании карты памяти SDXC видеоролики продолжительностью более 3 часов записываются в виде нескольких файлов (в зависимости от условий съемки камера может начать запись в новый файл до достижения лимита 3 часа).
- При использовании карты SD/SDHC видеоролики размером более 4 ГБ записываются в виде нескольких файлов (в зависимости от условий съемки камера может начать запись в новый файл до достижения лимита 4 ГБ).

Технические характеристики

■ Камера

Тип продукта	
Тип продукта	Цифровая камера со сменным объективом стандарта микро 4/3
Объектив	M.ZUIKO DIGITAL, объектив системы стандарта микро 4/3
Байонет объектива	Байонет стандарта микро 4/3
Эквивалент фокусного расстояния 35-мм пленочной камеры	Приблизительно удвоенное фокусное расстояние объектива
Устройство захвата изображения	
Тип продукта	Матрица Live MOS 4/3
Общее количество пикселей	Прибл. 22,93 миллиона пикселей
Количество эффективных пикселей	Прибл. 20,37 миллиона пикселей
Размер экрана	17,4 мм (В) × 13,0 мм (Ш)
Соотношение сторон	1,33 (4:3)
Видоискатель	
Тип	Электр. видоискатель с датчиком глаза
Количество пикселей	Прибл. 5,76 миллиона точек
Увеличение	100%
Расстояние до точки обзора	Прибл. 21 мм (-1 м^{-1})
Просмотр в реальном времени	
Матрица	Используется матрица Live MOS
Увеличение	100%
Экран	
Тип продукта	Цветной жидкокристаллический сенсорный TFT-дисплей с диагональю 3,0" и переменным углом наклона
Общее количество пикселей	Прибл. 1,62 миллиона точек (при соотношении сторон 3:2)
Затвор	
Тип продукта	Компьютеризированный шторно-щелевой затвор
Выдержка	1/8000–60 сек., ручная выдержка (Bulb)/выдержка по времени (Time)
Скорость синхронизации вспышки	До 1/250 сек
Автоматическая фокусировка	
Тип продукта	Высокоскоростной АФ с использованием формователя изображений
Точки фокусировки	1053 точка
Выбор точки фокусировки	Авто, дополнительно

Настройка экспозиции	
Система замера	Система замера TTL (замер формирователя изображений) Цифровой замер ESP, средневзвешенный замер по центру/точный замер
Диапазон замера	-2 до 20 EV (f/2.8, является аналогом ISO 100)
Режимы съемки	P : Программная АЕ (возможна программная коррекция); A : АЕ с Приорит. Диафр-Мы; S : АЕ с Приорит. Выдержки; M : Ручная; B : Ручная выдержка (выдержка от руки, длительная выдержка и комбинированная выдержка); C1/C2/C3/C4 : Польз. режимы; Ⓜ : Видеоролик
Чувствительность ISO	L80; L100; 200 - 25600 с шагом 1/3 или 1 EV
Коррекция экспозиции	±5,0 EV (шаг 1/3, 1/2, 1 EV)
Баланс белого	
Настройка режима	Авто/Предустановленный ББ (7 настроек)/Польз. ББ/ББ в одно касание (камера может сохранить до 4 настроек)
Запись	
Память	SD, SDHC и SDXC Совместим с UHS-II
Система записи	Цифровая запись, JPEG (DCF2.0), данные в формате RAW
Применимые стандарты	Exif 2.31, Digital Print Order Format (DPOF)
Запись звука с фотоснимками	Формат Wave
Видеоролик	MOV (H.264/MPEG-4 AVC, H.265/HEVC)
Аудио	Линейное стерео PCM, 16 бита; частота дискретизации 48 кГц (формат wave) Линейное стерео PCM, 24 бита; частота дискретизации 96 кГц (формат wave)
Воспроизведение	
Формат отображения	Покадровое воспроизведение/Просмотр крупного плана/ Представление каталога/Представление календаря
Съемка	
Режим работы затвора	Покадровая съемка; серийная съемка; антишок; съемка в беззвучном режиме; Предустан. серия; автоспуск
Серийная съемка	До 10 кадров в секунду (📷) До 20 кадров в секунду (♥📷/ProCap) До 50 кадров в секунду (♥📷/ProCap SH2) До 120 кадров в секунду (♥📷/ProCap SH1)
Автоспуск	Время срабатывания: 12 сек./2 сек./настраиваемое
Функция энергосбережения	Переключение в режим сна: 1 минута, Отключение: 4 часа (эту функцию можно настроить)
Вспышка	
Режим управления вспышкой	TTL-AUTO (режим предварительной вспышки TTL)/РУЧНАЯ
X-Синхр.	1/250 с или больше
Беспроводная сеть	
Поддерживаемый стандарт	IEEE 802.11a/b/g/n/ac*

Bluetooth®	
Поддерживаемый стандарт	Bluetooth версии 4.2 BLE
Разъем для внешнего подключения	
USB (тип С); микроразъем HDMI (тип Д); внешняя вспышка; тросик дистанционного спуска (микроразъем $\varnothing 2,5$ мм); разъем для микрофона (мини-разъем $\varnothing 3,5$ мм); разъем для наушников (мини-разъем $\varnothing 3,5$ мм)	
Источник питания	
Аккумулятор	Литий-ионный аккумулятор, 1 шт
Размеры/масса	
Размеры	Прибл. 134,8 мм (Ш) \times 91,6 мм (В) \times 72,7 мм (Г) (без учета выступающих частей)
Масса	Прибл. 599 г (с учетом аккумулятора и карты памяти)
Операционная среда	
Температура	-10°C – 40°C (эксплуатация)/-20°C – 60°C (хранение)
Влажность	30% – 90% (эксплуатация)/10% – 90% (хранение)
Сопrotивляемость давлению	Тип: стандарт IEC 60529 IPX3 (применяется, если камера используется с нашим водонепроницаемым объективом с классом защиты IPX3 или выше)

* Камеры разработаны в соответствии с разными стандартами, действующими в разных странах.

■ Вспышка

МОДЕЛЬ №	FL-LM3
Ведущее число	9,1 (ISO100•м) 12,7 (ISO200•м)
Угол вспышки	Покрывает угол обзора 12-миллиметрового объектива (эквивалентно 24 мм в формате 35 мм)
Размеры	Прибл. 43,6 мм (Ш) × 49,4 мм (В) × 39 мм (Г)
Масса	Прибл. 51 г
Защита от брызг	Тип защиты, аналогичный стандарту IEC 60529 IPX1

■ Литий-ионный аккумулятор

МОДЕЛЬ №	VLX-1
Тип	Перезаряжаемый литий-ионный аккумулятор
Номинальное напряжение	7,2 В постоянного тока
Номинальная емкость	2280 мАч
Количество циклов заряда	Прибл. 500 циклов (в зависимости от условий эксплуатации)
Температура окружающей среды	0 °С – 40 °С (зарядка)
Размеры	Прибл. 40 мм (Ш) × 22 мм (В) × 55 мм (Г)
Масса	Прибл. 86 г

■ USB-адаптер переменного тока

МОДЕЛЬ №	F-7AC-1/F-7AC-2
Номинальное входное напряжение	100 В – 240 В переменного тока (50/60 Гц)
Номинальное выходное напряжение	5 В постоянного тока, 3 А 9 В постоянного тока, 3 А
Температура окружающей среды	От 0°С до 40°С (эксплуатация)/ от –20°С до 60°С (хранение)

- Внешний вид и технические характеристики изделия могут меняться без уведомления и обязательств со стороны изготовителя.
- Последние версии спецификаций представлены на нашем веб-сайте.

Термины HDMI и HDMI High-Definition Multimedia Interface, а также логотип HDMI являются товарными знаками или зарегистрированными товарными знаками HDMI Licensing Administrator, Inc. в Соединенных Штатах и других странах.

HDMI™
HIGH-DEFINITION MULTIMEDIA INTERFACE

МЕРЫ БЕЗОПАСНОСТИ

**ВНИМАНИЕ**

ОПАСНОСТЬ ПОРАЖЕНИЯ
ЭЛЕКТРИЧЕСКИМ ТОКОМ
НЕ ОТКРЫВАТЬ



ВНИМАНИЕ: ВО ИЗБЕЖАНИЕ ПОРАЖЕНИЯ ЭЛЕКТРИЧЕСКИМ ТОКОМ НЕ СНИМАЙТЕ КРЫШКУ (ИЛИ ЗАДНЮЮ ПАНЕЛЬ). ВНУТРИ КАМЕРЫ НЕТ ДЕТАЛЕЙ, НУЖДАЮЩИХСЯ В ОБСЛУЖИВАНИИ ПОЛЬЗОВАТЕЛЕМ. ДОВЕРЬТЕ ТЕХНИЧЕСКОЕ ОБСЛУЖИВАНИЕ ВЫСОКОКВАЛИФИЦИРОВАННЫМ СПЕЦИАЛИСТАМ.



Символ, заключенный в треугольник, обозначает в сопроводительной документации важные инструкции по эксплуатации и уходу.

**ПРЕДУПРЕЖДЕНИЕ**

Если изделие используется с нарушением указаний, отмеченных этим символом, возможно получение серьезной травмы или летальный исход.

**ВНИМАНИЕ**

Если изделие используется с нарушением указаний, отмеченных этим символом, возможно получение травмы.

**ПРИМЕЧАНИЕ**

Если изделие используется с нарушением указаний, отмеченных этим символом, возможно повреждение оборудования.

ПРЕДУПРЕЖДЕНИЕ!

ВО ИЗБЕЖАНИЕ ВОЗГОРАНИЯ ИЛИ ПОРАЖЕНИЯ ЭЛЕКТРИЧЕСКИМ ТОКОМ, НИ В КОЕМ СЛУЧАЕ НЕ РАЗБИРАЙТЕ ИЗДЕЛИЕ, НЕ ПОДВЕРГАЙТЕ ИЗДЕЛИЕ ВОЗДЕЙСТВИЮ ВОДЫ И НЕ ЭКСПЛУАТИРУЙТЕ ЕГО ПРИ ВЫСОКОЙ ВЛАЖНОСТИ ОКРУЖАЮЩЕЙ СРЕДЫ.

Меры предосторожности общего характера

Прочитайте все инструкции. Перед использованием изделия прочитайте все инструкции по эксплуатации.

Источники питания. Подключайте данное изделие только к тем источникам питания, которые указаны на изделии.

Посторонние предметы. Во избежание травм запрещено вставлять в изделие металлические предметы.

Очистка. Перед очисткой обязательно отсоединяйте изделие от электросети. Для очистки можно использовать только влажную ткань.

Тепло. Нельзя использовать или хранить данное изделие рядом с такими источниками тепла как отопительные батареи, тепловые заслонки, печи и любое оборудование или устройства, выделяющее тепло, в т. ч. усилители стереосистем.

Молния. Если во время использования USB-адаптера переменного тока начинается гроза, немедленно выдерните шнур питания из настенной розетки.

Аксессуары. В целях личной безопасности и во избежание повреждения продукта используйте только аксессуары, рекомендованные нашей компанией.

Размещение. Надежно устанавливайте изделие на штатив, стойку или зажим, чтобы избежать повреждения изделия.

ПРЕДУПРЕЖДЕНИЕ

- **Запрещается пользоваться камерой рядом с горючими или взрывоопасными газами.**
- **Время от времени давайте глазам отдохнуть при использовании видеодискателя.**

Несоблюдение этого требования может привести к утомлению глаз, тошноте или вызвать ощущение, похожее на укачивание. Продолжительность и частота необходимого отдыха индивидуальны; судите по себе. В случае усталости или плохого самочувствия не используйте видеодискатель и при необходимости обратитесь к врачу.
- **Не используйте вспышку и LED (в том числе подсветку Af) при съемке людей (младенцев, маленьких детей и т.д.) с близкого расстояния.**
 - При съемке со вспышкой располагайте камеру не ближе 1 м от человеческих лиц. Срабатывание вспышки рядом с глазами может привести к временной потере зрения.
- **Не смотрите на солнце или источники яркого света через видеодискатель камеры.**
- **Держите камеру в месте, не достигаемом для детей.**
 - Всегда используйте и храните камеру вне пределов досягаемости для детей во избежание следующих ситуаций, в которых они могут получить серьезные травмы:
 - Ребенок может запутаться в ремешке камеры, что приведет к удушению.
 - Ребенок может случайно проглотить аккумулятор, карты памяти или другие мелкие детали.
 - Ребенок может ослепить вспышкой себя или других детей.
 - Ребенок может получить травму от движущихся деталей камеры.
- **При сильном нагреве USB-адаптера переменного тока или зарядного устройства и появлении необычных запахов, шума или дыма рядом с ним немедленно прекратите его использование и выдерните шнур питания из настенной розетки. Обратитесь к официальному дистрибьютору или в сервисный центр.**

- **Немедленно прекратите использование камеры при появлении необычного запаха, шума или дыма.**
 - Ни в коем случае не извлекайте аккумулятор голыми руками, поскольку это может вызвать возгорание или ожог рук.
- При работе с камерой никогда не держите ее влажными руками. Это может привести к перегреву, возгоранию, взрыву, удару электрическим током или неправильной работе.
- **Не оставляйте камеру в местах, где она может подвергаться воздействию очень высоких температур.**
 - Это может привести к порче частей и, при определенных обстоятельствах, к возгоранию камеры. Не используйте зарядное устройство или USB-адаптер переменного тока, если они накрыты (например, одеялом). Это может вызвать перегрев, ведущий к пожару.
- **Во избежание низкотемпературных ожогов обращайтесь с камерой осторожно.**
 - Поскольку камера содержит металлические детали, ее перегрев может привести к низкотемпературным ожогам. Примите во внимание следующее:
 - При продолжительном использовании камера нагревается. Держа камеру в этом состоянии, можно получить низкотемпературный ожог.
 - При крайне низких температурах окружающей среды корпус камеры может охладиться до температуры ниже окружающей. При низких температурах, по возможности, держите камеру в перчатках.
- Для защиты высокотехнологичных элементов данного изделия никогда не оставляйте камеру в нижеперечисленных местах ни во время использования, ни во время хранения:
 - места, где температура и/или влажность имеют высокие значения или чрезмерно колеблются. Под прямыми солнечными лучами, на пляже, в запертых автомобилях или рядом с источниками тепла (печи, отопительные батареи и т.п.) или увлажнителями;
 - там, где много песка или пыли;
 - рядом с горючими или взрывчатыми веществами;

- в местах с повышенной влажностью типа ванной комнаты или под дождем;
- в местах, подверженных сильным вибрациям.
- В камере используется литий-ионный аккумулятор нашей компании. Заряжать аккумулятор следует с помощью рекомендованного зарядного устройства или USB-адаптера переменного тока. Не следует использовать другие зарядные устройства или USB-адаптеры переменного тока.
- Не сжигайте и не подогревайте аккумуляторы в микроволновых печах, на горячих плитах, в сосудах высокого давления и т. д.
- Не оставляйте камеру на электромагнитных приборах или возле них. Это может привести к перегреву, возгоранию или взрыву.
- Не замыкайте контакты металлическими предметами.
- Принимайте необходимые меры предосторожности при хранении и обращении с аккумуляторами, чтобы предотвратить их контакт с любыми металлическими предметами, такими как украшения, булавки, скрепки, ключи и т. д. Короткое замыкание может привести к перегреву, взрыву или возгоранию, что может вызвать ожоги и травмы. Короткое замыкание может привести к взрыву, перегреву или возгоранию, в результате которого вы можете получить травмы или ожоги.
- Во избежание протекания аккумуляторов или повреждения их выводов, тщательно следуйте инструкциям по эксплуатации аккумуляторов. Никогда не пытайтесь разбирать аккумуляторы или дорабатывать их, паять и т.п.
- Если жидкость из аккумулятора попала в глаза, немедленно промойте глаза чистой, холодной проточной водой и срочно обратитесь к врачу.
- Если извлечь аккумулятор из камеры не удается, обратитесь к авторизованному продавцу или в сервисный центр. Не пытайтесь извлечь аккумулятор с применением силы. В случае повреждений аккумулятора (царапин и т. п.) возможен перегрев и даже взрыв.
- Всегда храните аккумуляторы в местах, недоступных для маленьких детей и домашних животных. Если аккумулятор случайно был проглочен, немедленно обратитесь к врачу.
- Во избежание протекания, перегрева, возгорания или взрыва, используйте только аккумуляторы, рекомендованные для использования с данным изделием.
- Если аккумуляторы не заряжаются в течение указанного времени, прекратите зарядку, и не используйте их.
- Не используйте аккумуляторы с царапинами или повреждениями корпуса и не царапайте аккумулятор.
- Не подвергайте аккумуляторы сильным ударам или продолжительной вибрации вследствие падения или удара. Это может привести к взрыву, перегреву или возгоранию.
- Если из аккумулятора выделяется жидкость, он выделяет необычный запах, изменяет цвет или деформируется, либо иным образом изменяет свойства, немедленно прекратите использовать камеру и отойдите от огня.
- Если жидкость, вытекшая из аккумулятора, попала на одежду или кожу, немедленно снимите загрязненную одежду и промойте пораженный участок чистой, холодной проточной водой. Если от жидкости на коже остался ожог, срочно обратитесь к врачу.
- Не используйте литий-ионные аккумуляторы при низкой температуре окружающей среды. Это может привести к выделению тепла, возгоранию или взрыву.
- Литий-ионный аккумулятор предназначен только для использования с цифровыми камерами. Не используйте аккумулятор с другими устройствами.
- **Не позволяйте детям или животным играть с аккумуляторами или переносить их (не допускайте, чтобы аккумуляторы лизали, брали в рот или жевали).**

Используйте только специальные аккумуляторы, зарядное устройство и USB-адаптер переменного тока

Мы настоятельно рекомендуем использовать с данной камерой только оригинальные перезаряжаемые аккумуляторы, зарядное устройство и USB-адаптер переменного тока, указанные нашей компанией в спецификации камеры. Использование аккумуляторов, зарядных устройств и/или USB-адаптеров переменного тока сторонних производителей может привести к пожару или получению травм вследствие протекания, перегрева, возгорания или других повреждений аккумулятора. Наша компания не несет ответственности за несчастные случаи или ущерб, произошедшие в результате использования аккумуляторов, зарядных устройств и/или USB-адаптеров переменного тока сторонних производителей.

ВНИМАНИЕ

- Не накрывайте рукой вспышку во время ее срабатывания.
- Поставляемый в комплекте USB-адаптер переменного тока F-7AC предназначен для использования только с этой камерой. Нельзя заряжать другие камеры с помощью этого USB-адаптера переменного тока.
- Не подключайте поставляемый в комплекте USB-адаптер переменного тока F-7AC ни к какому другому оборудованию, кроме этой камеры.
- Нельзя хранить аккумуляторы в местах, где они могут подвергаться воздействию прямых солнечных лучей, высоким температур в автомобилях, рядом с источниками тепла и т. п.
- Всегда держите аккумуляторы сухими.
- Во время продолжительного использования аккумулятор может нагреться. Во избежание ожогов не вынимайте его из камеры сразу же.
- В камере используется один литий-ионный аккумулятор. Используйте только указанные оригинальные аккумуляторы. В случае замены аккумулятора на аккумулятор неподходящего типа возникает риск взрыва.
- Утилизация аккумуляторов помогает сэкономить ресурсы нашей планеты. Выбрасывая отработавшие аккумуляторы, не забудьте закрыть их контактные выводы. Всегда соблюдайте местные законы и правила.

ПРИМЕЧАНИЕ

- Нельзя хранить камеру в пыльных или влажных помещениях.
- Используйте только карты памяти SD/SDHC/SDXC. Не используйте другие типы карт.
Если вы случайно вставили в камеру карту памяти другого типа, обратитесь к уполномоченному дистрибьютору или в сервисный центр. Не пытайтесь извлечь карту силой.
- Регулярно создавайте резервные копии важных данных на компьютере или другом устройстве хранения, чтобы избежать случайной потери.
- Наша компания не несет ответственности за потерю каких-либо данных, хранящихся на данном устройстве.
- Следите за ремешком, на котором висит камера. Он может легко зацепиться за различные выступающие предметы и стать причиной серьезных травм или повреждений.
- Перед транспортировкой камеры отсоедините штатив и все другие дополнительные принадлежности других производителей.
- Не роняйте камеру и не подвергайте ее воздействию сильных ударов или вибраций.
- При установке камеры на штатив или снятии со штатива вращайте винт штатива, а не камеру.
- Не касайтесь электрических контактов на камере.
- Не оставляйте камеру направленной прямо на солнце. Это может привести к повреждению объектива или шторок затвора, нарушению цветопередачи, появлению ореола на устройстве захвата изображений, а также к пожару.
- Не допускайте воздействия мощных источников света или прямого солнечного света на видеодискретель. Нагревание может привести к повреждению видеоскателя.
- Не толкайте и не тяните объектив с силой.
- Перед заменой аккумулятора или открытием и закрытием крышек обязательно удалите капли воды и влаги с данного изделия.
- Вынимайте аккумулятор перед продолжительным хранением камеры. Выбирайте для хранения прохладные и сухие места во избежание конденсации и образования налета внутри камеры. Проверьте камеру после хранения, включив питание и нажав на кнопку спуска затвора; убедитесь, что она функционирует нормально.

- Возможны сбои в работе камеры, если она используется в местах с воздействием магнитного/электромагнитного поля, радиоволн или высокого напряжения, например, рядом с телевизором, микроволновой печью, вблизи теле- или радиобашни или опор ЛЭП. В этом случае включите и снова выключите камеру, прежде чем продолжить работу.
- Всегда соблюдайте ограничения касательно условий эксплуатации камеры, описанные в ее руководстве.
- Вставляйте аккумулятор осторожно, как описано в инструкции по эксплуатации.
- Перед установкой аккумулятора внимательно осмотрите его на наличие протечек, изменения окраски, деформации или других аномальных признаков.
- Перед длительным хранением камеры обязательно извлеките из нее аккумулятор.
- Если требуется длительное хранение, храните аккумулятор в прохладном месте.
- USB-адаптер переменного тока вставного типа:
Правильно подключите USB-адаптер переменного тока вставного типа F-7AC, вставив вилку в настенную розетку вертикально.
- Поскольку сетевой штепсель адаптера переменного тока используется для отсоединения адаптера переменного тока от электрической сети, подключайте его к розетке, расположенной в легкодоступном месте.
- Потребление энергии камерой зависит от используемых функций.
- В указанных ниже режимах электроэнергия расходуется непрерывно и аккумулятор быстро разряжается.
 - Непрерывно используется трансфокатор.
 - В режиме съемки кнопка затвора продолжительное время нажата наполовину, что включает автоматическую фокусировку.
 - Просмотр снимков на экране в течение продолжительного времени.
- При использовании разряженного аккумулятора камера может выключиться без отображения индикатора предупреждения о недостаточном заряде аккумулятора.
- Попадание влаги или жира на контактные выводы аккумулятора может привести к нарушению контакта с камерой. Перед использованием тщательно протрите аккумулятор сухой салфеткой.

- Обязательно заряжайте аккумулятор перед первым использованием или после длительного хранения.
- При использовании камеры с аккумуляторными элементами питания при низких температурах окружающей среды, держите камеру и запасные аккумуляторы в как можно более теплом месте. Аккумуляторы, разрядившиеся при низкой температуре, могут восстановить работоспособность при комнатной температуре.
- Перед длительными поездками, особенно за границу, купите запасные аккумуляторы. Во время путешествия возможны затруднения с приобретением рекомендованных аккумуляторов.

Использование функций беспроводной сети LAN/Bluetooth®

- **Выключайте камеру в больницах и других местах, где присутствует медицинское оборудование.**
Радиоволны, излучаемые камерой, могут оказывать негативное воздействие на медицинское оборудование и приводить к неисправностям, которые могут стать причиной несчастных случаев. Всегда отключайте функции беспроводной сети LAN/Bluetooth® вблизи медицинского оборудования (стр. 269).
- **Выключайте камеру на борту самолета.**
Использование беспроводных устройств на борту самолета может мешать безопасной эксплуатации самолета. Всегда отключайте функции беспроводной сети LAN/Bluetooth® на борту воздушного судна (стр. 269).
- **Не используйте данное изделие в местах, где оно может мешать работе расположенных поблизости радиолокационных систем.**

Экран

- Не давите на поверхность экрана слишком сильно, иначе изображение может стать нечетким, возможны неполадки в режиме просмотра или повреждение экрана.
- В верхней/нижней части экрана может появляться белая полоска, но это не является признаком неполадок.
- При расположении объекта съемки по диагонали поля обзора камеры его края могут выглядеть на экране зигзагообразными. Это не является признаком неполадок. Данный эффект будет менее заметен в режиме просмотра.

- В условиях низких температур экран может включаться с большой задержкой или выводить изображение с измененными цветами.

При использовании камеры на сильном морозе будет полезно время от времени помещать ее в теплое место. Экран, работающий хуже при низких температурах, восстановится при нормальных температурах.

- Экран данного изделия произведен по высокоточной технологии, однако некоторые пиксели все равно могут выгорать. Они не влияют на сохранение изображений. В зависимости от угла обзора возможна неравномерность цвета и яркости. Это происходит в силу конструкции экрана и не является неисправностью.

Правовые и прочие уведомления

- Наша компания не дает никаких заверений или гарантий в отношении убытков или ожидаемой выгоды от надлежащего использования данного изделия, а также требований третьих лиц, вызванных ненадлежащим использованием данного изделия.
- Наша компания не дает никаких заверений или гарантий в отношении убытков или ожидаемой выгоды, которые могут возникнуть из-за стирания данных снимков при надлежащем использовании данного изделия.

Ограничение гарантии

- Наша компания не делает заявлений и не дает гарантий, как явных, так и подразумеваемых, посредством или в отношении любого содержания данных письменных материалов или программного обеспечения, и ни при каких обстоятельствах не будет нести ответственность по любой подразумеваемой гарантии товарного состояния или пригодности для любых конкретных целей или за любой косвенный, побочный или непрямо́й ущерб (включая ущерб от потери коммерческой выгоды, прерывания деятельности и потери коммерческой информации, но не ограничиваясь ими), возникающий в результате использования или неспособности использовать эти письменные материалы, программное обеспечение или оборудование. В некоторых странах запрещено исключать или ограничивать ответственность за вытекающие или побочные убытки или за косвенные гарантии, поэтому ограничения, приведенные выше, могут на вас не распространяться.

- Наша компания сохраняет за собой все права на настоящее руководство.

Предупреждение

Несанкционированное фотографирование или использование материалов, защищенных авторским правом, может привести к нарушению действующего законодательства об авторском праве. Наша компания не принимает никакой ответственности за несанкционированное фотографирование, использование и другие действия, нарушающие права владельцев авторского права.

Уведомление об авторском праве

Все права защищены. Никакая часть настоящих печатных материалов или программного обеспечения ни в каких целях не может быть воспроизведена или использована в какой бы то ни было форме и какими бы то ни было средствами, будь то электронные или механические, включая фотокопирование и запись на магнитный носитель или сохранение в запоминающих устройствах или поисковых системах, если на то нет письменного разрешения нашей компании. Мы не принимаем никакой ответственности за использование информации, содержащейся в настоящих печатных материалах или программном обеспечении, или за убытки, явившиеся следствием использования этой информации. Наша компания сохраняет право на внесение изменений в форму и содержание настоящей публикации или в программное обеспечение без каких-либо обязательств и предварительных уведомлений.

Товарные знаки

- Microsoft и Windows являются зарегистрированными товарными знаками Microsoft Corporation.
- Логотип SDXC является товарным знаком SD-3C, LLC.
- Логотип Apical является товарным знаком Apical Limited.
- Микро 4/3, 4/3 и логотипы Micro Four Thirds и Four Thirds являются товарными знаками или зарегистрированными товарными знаками OM Digital Solutions Corporation в Японии, США, странах Европейского союза и других странах.
- Wi-Fi является зарегистрированным товарным знаком Wi-Fi Alliance.



- Словесный знак и логотипы **Bluetooth®** являются зарегистрированными товарными знаками, принадлежащими Bluetooth SIG, Inc., и любое использование этих знаков OM Digital Solutions Corporation осуществляется по лицензии.
- Стандарты файловых систем камер, упоминаемые в данном руководстве — это «Правила проектирования файловых систем камер/DCF», установленные японской Ассоциацией производителей электроники и информационных технологий (JEITA).
- QR-код является товарным знаком Denso Wave Inc.
- Все прочие названия компаний и продуктов являются зарегистрированными товарными знаками и/или товарными знаками их соответствующих владельцев.

THIS PRODUCT IS LICENSED UNDER THE AVC PATENT PORTFOLIO LICENSE FOR THE PERSONAL AND NONCOMMERCIAL USE OF A CONSUMER TO (i) ENCODE VIDEO IN COMPLIANCE WITH THE AVC STANDARD ("AVC VIDEO") AND/OR (ii) DECODE AVC VIDEO THAT WAS ENCODED BY A CONSUMER ENGAGED IN A PERSONAL AND NON-COMMERCIAL ACTIVITY AND/OR WAS OBTAINED FROM A VIDEO PROVIDER LICENSED TO PROVIDE AVC VIDEO. NO LICENSE IS GRANTED OR SHALL BE IMPLIED FOR ANY OTHER USE. ADDITIONAL INFORMATION MAY BE OBTAINED FROM MPEG LA, L.L.C. SEE [HTTP://WWW.MPEGLA.COM](http://www.mpegla.com)

Программное обеспечение в данной камере может включать программы сторонних производителей. Любая программа сторонних производителей подпадает под действия и условия ее владельцев или держателей лицензии, на основании которых данная программа предоставляется вам.

Эти условия, а также иные примечания к программам сторонних производителей, если таковые имеются, можно найти в файле в формате PDF с примечаниями к программному обеспечению на сайте:

<https://support.jp.omsystem.com/en/support/imsg/digicamera/download/notice/notice.html>

Следующие функции добавлены/изменены после обновления прошивки.

Дополнения и изменения после обновления прошивки до версии 1.6



Настройки безопасности подключения смартфона	355
Настройки по умолчанию	356

Дополнения и изменения после обновления прошивки до версии 1.7



Совместимые карты памяти для записи видео	356
Управление меню с помощью кнопки (Управление меню по)	356
Настройки по умолчанию	356

Дополнения и изменения после обновления прошивки до версии 1.6

Настройка безопасности подключения смартфона

(**Безопасн. подключ.**)

Установите уровень безопасности при подключении смартфона через Wi-Fi.

Меню	MENU → → 4. Wi-Fi/Bluetooth → Настройки → Безопасн. подключ.
------	--

- ⓘ Если установлено [WPA2/WPA3], смартфон, возможно, не подключится по Wi-Fi. В таком случае установите [WPA2].
- ⓘ Изменение настроек поменяет пароль подключения Wi-Fi и пароль **Bluetooth®**.
- ⓘ После смены паролей выполните вновь сопряжение фотокамеры и смартфона.
 «Сопряжение камеры со смартфоном (Подключение Wi-Fi)» (стр. 270)
- ⓘ Выполнение [Сброс настроек] (стр. 275) запустит [Безопасн. подключ.].

Настройки по умолчанию

- *1: Можно добавить к [Назначить].
 *2: Значение по умолчанию можно восстановить путем выбора значения [Инициализация всех настроек] для функции [Сброс/инициал. настроек].
 *3: Значение по умолчанию можно восстановить путем выбора значения [Сброс настроек съемки] для функции [Сброс/инициал. настроек].

¶ Вкладка

Страница	Функция	По умолчанию	*1	*2	*3
4. Wi-Fi/Bluetooth					
	Настройки Безопасн. подключ.	WPA2/WPA3	—	—	—

Дополнения и изменения после обновления прошивки до версии 1.7

Совместимые карты памяти для записи видео

Запись высокоскоростного видео добавлена в условия съемки видеороликов при рекомендации карт памяти UHS-II или UHS-I с классом скорости UHS 3 или выше.

Управление меню с помощью кнопки (Управление меню по)

Можно активировать настройку, которая позволяет управлять меню с помощью кнопки вместо кнопки **MENU**. Используйте эту функцию, если во время съемки нужно использовать кнопку **MENU** правой рукой.

Меню	MENU ⇒ ⇒ 1. Операции ⇒ Настройки кнопок ⇒ Управление меню по
------	--

Да	На экранах ожидания съемки и меню кнопка функционирует как кнопка MENU и как кнопка на экране просмотра.
Нет	Кнопка функционирует только как кнопка .

Настройки по умолчанию

- *1: Можно добавить к [Назначить].
 *2: Значение по умолчанию можно восстановить путем выбора значения [Инициализация всех настроек] для функции [Сброс/инициал. настроек].
 *3: Значение по умолчанию можно восстановить путем выбора значения [Сброс настроек съемки] для функции [Сброс/инициал. настроек].

⚙ Вкладка

Страница	Функция	По умолчанию	*1	*2	*3
1. Операции					
	Настройки кнопок Управление меню по	Нет	—	✓	—

Обозначения

+ББ	159
.....	259
Схема отображ.	262
HDMI-выход	188
(Запись видео)	63
Скорость Н-Аф	91
Функция затвора	224
Функция	212
Настройки инфо	213
Функции диска	212
X-Синхр.	129
Нижний Порог	130
Автосброс	114
Настройки	214
Стабилизация	143
Расшир. настройки	148
ISO-A наим. выдерж.	119
Аф+Рф	86
Аф при полунажатии 	87
Калибровать Аф	99
Кнопка Аф лица и глаз	93
Настр. Режима Съемки	154
Настр. реж. мишени Аф	83
Ночное видение	233
Ограничит. Аф	96
Приоритет центра Н-Аф	90
Режим LV	233
Сканер Аф	98
[::] Точечный замер	116
.....	266
Настройки	266
(автоматическое вращение)	212
Настройки инфо	240
Настройки сетки	243
Индикатор	241
Блокир.	158
Сохр. тепл. цвета	
Видеоролик	159
Фотография	159
.....	130

Блокир.	231
Блокир.	232
Стабилизация	143
Пароль для подключения	275
в режиме Рф	88
Петля в меню	246
Приор. батареи	262
Состояние батареи	262
(Защита)	199
Настройки, принятые по умолчанию	212
Режим RC	308
[::] Настройки режима	82
Ориентация компон. [::]	101
Сохранить настройки	251
[::] Выбрать настройки экрана	103
[::] Уст. Дом	102
[::] Настройки кольца	104
(Загрузка изображений)	292

A

A (Автоматическая экспозиция с приорит. диафр-мы)	49
AdobeRGB	160
AEL при наж. напол. 	115

B

B (Длинные экспозиции)	55
Bluetooth	271
Bluetooth®	269
Bulb	55

D

dpi Настройка	255
DPOF	204

E

EV Step	111
---------------	-----

H

HDMI	297
------------	-----

I	
ISO-A верх/по умолч	
Видеоролик.....	119
Фотография.....	119
ISO-Авто	
Видеоролик.....	120
Фотография.....	120
ISO-Авто Настр.	
Фотография.....	117
L	
Live BULB.....	55
Live TIME.....	55
LV с подавл. мерц.....	234
M	
M (Ручная экспозиция).....	53
P	
P (Программная автоматическая экспозиция).....	47
Pixel Mapping.....	267, 315
Ps (Программная коррекция).....	48
R	
RAW+JPEG 	202
RAW+JPEG Удал.....	200, 201
S	
S (Автоматическая экспозиция с приорит. выдержки).....	51
sRGB.....	160
Super Spot AF.....	84
U	
USB Power Delivery.....	296
A	
Автоматическая экспозиция с приорит. выдержки.....	51
Автоматическая экспозиция с приорит. диафр-мы.....	49
Автом. Выкл. Питания.....	263
Автооткл.....	33, 263

Авторская Инфо.....	255
Автоспуск.....	131
Автофокус на рамке увеличения/ автофокус с увеличением.....	84
Аудиозапись.....	206

Б	
Баланс белого.....	155
Баланс белого по эталону.....	157
Беспроводное удаленное управление вспышкой (⚡Режим Ду).....	129
Блокировка кольца фокусировки.....	220
Брекетинг (БКТ)	
ББ Брекет.....	181
БКТ фокуса.....	184
Брекет. АЭ.....	180
Брекет.FL.....	181
Брекет.ISO.....	182
ART Брекет.....	183
Быстр. спящий режим.....	264
Быстр. Удал.....	201

В	
Версия встр. программ.....	267
Возврат Фокуса.....	109
Воспроизведение	
Видеоролик.....	195
Фотография.....	194
Воспроизведение аудиозаписи.....	206
Воспроизведение видеоролика.....	195
Вращение.....	199
Время.....	55
Время наж. и удерж.....	232
Все 	
Видеоролик.....	158
Фотография.....	158
Вспышка.....	123, 307
Вспышка с беспроводным удаленным управлением (⚡Режим Ду).....	308
Выбранный порядок.....	203
Вызв. из польз. режима.....	62
ВЫЗОВ функции.....	303

Высокий динамический диапазон (High Dynamic Range, HDR)	168
Высокоскор. видео.....	147



Г

Гистограмма	41
-------------------	----

Д

Данные о местоположении	268
Держатель аккумулятора	305
Диоптрийная настройка	40
Дисплей календаря	198
Дисплей каталога.....	198
Дистанционная съемка	
Дистанционное управление	
затвором	274
Live View	274
Дистанционное управление	287
Длинные экспозиции (B: Bulb/Time)..	55

З

Задать расст.для РФ.....	108
Замер.....	113
Замер баланс. вспышки	130
Замер во время 	114
Замер во время 	116
Запись видео.....	63, 65
Заряд аккумулятора.....	24, 26
Зарядка с помощью	
USB-кабеля	24, 26
Зарядное устройство	304
Защита	199
Защита выбранных	203
Защитная вставка для кабелей	21

И

Изм. Имя Файла	253
Изображение RAW.....	145
Имя файла	252
Индикац Зоны Аф	100
Индикация уровня.....	42
Интервальная съемка	173
Инфо при полунаж. 	239
Информация о местоположении	275

К

Кабельный зажим	21
Калибровка монитора.....	257
Карта	27
Качество изображения	
Видеоролик	146
Фотография	145
Кнопка прямого доступа	70
Кнопка AF-ON.....	87
Кнопка INFO	41, 69, 193
Кольцо Фокусир.....	108
Комп. Виньетир.....	150
Компенсация движения... 146, 147, 342	
Комп. экспоз. вспышки.....	129
Копир Выбр	203
Копировать	
Копир. Все.....	200
Копировать	200
Коррекция экспозиции	110
Корр. «рыбий глаз»	177
Корр. трапец. искр.	176
Красн. рамка при 	191

М

Маркер центра	189
Меню	67, 249, 322
Меню съемки.....	325
Мишень Аф	80
Мое меню	247
Добавить	247
Управлять	248
Мульти-функ.....	223
Мультиэкспозиция.....	169

Н

Наглазник	311
Назн. для польз. режима	60
Назн.папку для сохр	252, 254
Наложение	210
Наложение фокуса	165
Направл. Диска	226
Настр. Гистограммы	244

Настр. Инфо	
Видеоролик.....	238
Фотография.....	238
Настр-ки гнезда карты	
Видеоролик.....	250
Фотография.....	250
Настр.конт.коррекции.....	107
Настроить Уровень.....	267
Настройка беззв. режима [♥].....	137
Настройка объектива.....	254
Настройка функции	
«AF Звезд. небо».....	89
Настройка ЭВИ.....	258
Настройка HDMI.....	260
Настройки автоспуска.....	135
Настройки антишока[♦].....	136
Настройки записи звука.....	186
Настройки комб.съемки.....	58
Настройки курсора меню.....	245
Настройки мультиселектора.....	226
Настройки оценки.....	203
Настройки режима вспышки.....	128
Настройки сенсора глаза.....	258
Настройки серийной съемки.....	133
Настройки сетки	
Видеоролик.....	242
Фотография.....	242
Настройки тачскрина.....	257
Настройки электрон. зума.....	230
Настройки BULB/TIME/COMP.....	179
Настройки USB.....	261
Настройки Wi-Fi на ПК.....	284
Настр.сложных функций.....	244
Настр.шаблона «Зебра».....	190
Настр. AF Звезд. небо (★AF).....	78
Н-Аф+TR (Следящий Аф).....	77
Н-Аф (Непрерывный Аф).....	76
Непрерывный Аф.....	76
Непрерывный Аф (Н-Аф).....	76
О	
Обзор снимков.....	46
Обработка низкого значения ISO ...	121
Обрезка видео.....	211

Однократный Аф (П-Аф).....	76
Определение объекта.....	94
Опред. лица и глаз.....	92
Отображение информации	
Воспроизведение.....	192
Отобр. уровня.....	218
Оценка.....	203
Оценка выбранных.....	203

П

Панель управления LV super.....	73, 322
Панель управления LV Super.....	322
Панель управления Super.....	73
П-Аф (Однократный Аф).....	76
Переключатель Pф.....	108, 302
Перекл. Fn	
Видеоролик.....	227
Фотография.....	227
Подавление мерцания.....	140
Подавление шума.....	122
Подключение	
Компьютер.....	276, 291
Смартфон.....	269
Подключение Wi-Fi.....	279
Компьютер.....	276
Смартфон.....	270
Подсвет. Жк.....	263
Подсветка Аф.....	100
Польз. режим (C1/C2/C3/C4).....	60
Помощник просм.	
(👁️📷Помощник просм.).....	160
Помощник Selfie.....	235
Помощь при руч.съемке.....	144
Порядок обмена.....	202
Порядок печати.....	204
Предустан. Pф (PreMF).....	77
Принадлежности.....	311
Приорит. Да/Нет.....	246
Приоритет лица.....	220
Приоритет спуска.....	88
Приор. I.S объектива.....	144
Программная автоматическая экспозиция.....	47
Программная коррекция (Ps).....	48

Пропорции Кадра.....	149
Просмотр календаря	196
Просмотр списка.....	196
Просмотр с увеличением (Q).....	196

Р

Размер кадра	342
Размер файла	341
Размер Фото.....	145, 341
Разрешение видео.....	146, 147
Рамка опред. глаз	94
Рамка увеличения.....	213
Регистрация пользователя.....	2
Редакт.	
JPEG	208
RAW.....	207
Реж.Автофок.	
Видеоролик.....	76
Фотография	76
Режим  (Режимы экспозиции видеоролика.....	64
Режим ожидания при выключенном питании.....	272
Режим полета	269
Режим Цвета	
Видеоролик.....	150
Фотография	150
Режимы съемки.....	43
Режим экспозиции видеоролика.....	64
Режим Art LV.....	234
Режим LV Close Up.....	231
Режим RC	308
Реж. мишени Аф	81
Ручная фокусировка (Рф).....	76
Ручная экспозиция.....	53
Рф (переключение Аф/Рф).....	217
Рф Помощник.....	106
Рф (Ручная фокусировка).....	76

С

Сброс всех изображений.....	205
Сброс/инициал. настроек.....	266
Световое смешивание (В: съемка «Коллаж в реал.врем.»).....	58
Сдвиг Экспозиции	111

Сенсорный экран	
Воспроизведение	197
Съемка.....	45
Серийная съемка.....	131
Сертификация.....	267
Скан. мерцания	
Видеоролик.....	112
Фотография	112
Следящий Аф (Н-Аф+TR).....	77
Сменные объективы.....	301
Совместимые вспышки	123
Сохранить гнездо.....	254
Сохранить настройки.....	254
Стабилизация	
Видеоролик.....	141
Фотография	141
Степень сжатия.....	145, 341
Стиль ЭВИ.....	236
Стоп-кадр	211
Съемка в режиме «Предустан. серия».....	138
Съемка в режиме Live ND	163
Съемка в супер-HD (съемка с высоким разрешением).....	161
Съемка со вспышкой.....	123

Т

Тачпад Аф.....	105
Тест Снимок	217

У

Удаление	200
Удалить все	201
Удалить Выделенное.....	203
Уровень заряда аккумулятора	33
УСТАНОВИТЬ функцию	303

Ф

Фиксация автоматической экспозиции.....	113
Фильтр Шума	
Видеоролик.....	121
Фотография	121
Форматирование карты	249
Формат файла.....	145, 341

Функции диска	
Видеоролик.....	224
Фотография	224
Функция Кнопки	
Видеоролик.....	215
Фотография	215

X

Хранение	294
----------------	-----

Ц

Цвет. Простр.....	160
Цифровой телеконв.	
Видеоролик.....	172
Фотография	172

Ч

Частота Кадров	233
Видеоролик.....	342
Частота кадров	
воспроизведения	146, 147
Частота кадров сенсора.....	341
Чувствительность ISO	117
Чувствит. С-AF	
Видеоролик.....	91
Фотография	91

Ш

Шаг ISO.....	118
--------------	-----

Э

Экран «Уровень заряда	
аккумулятора».....	262
Электрон. зум.....	220
Элементы управления беззвучным	
режимом	66

Я

Язык	36, 266
------------	---------

дата опубликования 2022.02.



<https://www.om-digitalsolutions.com/>