



DIGITÁLNÍ FOTOAPARÁT

OM SYSTEM

OM-1 Mark II

Návod k použití

Ver.1.1

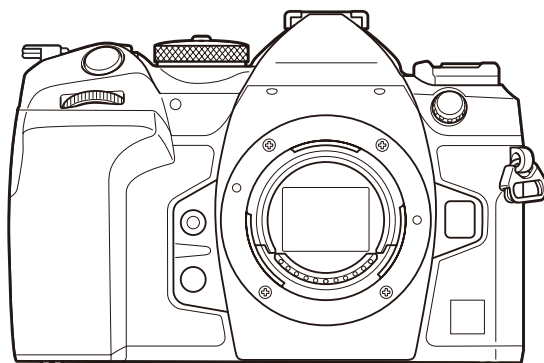

CS

Číslo modelu: IM027

■ Děkujeme vám za zakoupení našeho digitálního fotoaparátu. Před prvním použitím fotoaparátu si prosím pozorně přečtete tento návod, umožní vám přístroj optimálně využít a prodloužit jeho životnost.

■ **Před použitím tohoto výrobku se seznámte s obsahem kapitoly „BEZPEČNOSTNÍ UPOZORNĚNÍ“.** Tyto pokyny si uschovejte k budoucímu nahlédnutí.

■ Před pořizováním důležitých snímků se s fotoaparátem seznámte a pořídte několik zkušebních snímků.















■ Obrázky displeje a fotoaparátu použité v tomto návodu k obsluze vznikly během vývojové fáze a mohou se lišit od finálního výrobku.













■ Pokud dojde k přidání a/nebo úpravám funkcí v důsledku aktualizace firmwaru fotoaparátu, bude se obsah lišit. Nejaktuálnější informace naleznete na našich webových stránkách.















Obsah

Úvod	19
Než začnete	19
Registrace uživatele	19
Instalace PC softwaru / aplikací	20
O tomto návodu	21
Jak najdete, co potřebujete vědět	21
Jak číst tento návod	22
Názvy částí	24
Příprava	26
Vybalení obsahu krabice	26
Přípevnění řemínku	27
Vložení a vyjmutí baterie	28
Vložení baterie	28
Vyjmutí baterie	29
Nabíjení baterie pomocí napájecího adaptéru USB	30
Nabíjení baterie pomocí zařízení USB	32
Nabíjení pomocí USB	32
Vložení a vyjmutí karty	33
Vložení karty	33
Vyjmutí karty	34
Použití dvou paměťových karet	34
Použitelné karty	34
Nasazení a sejmutí objektivu	36
Nasazení objektivu na fotoaparát	36
Sejmutí objektivu	37
Použití displeje	38
Zapnutí fotoaparátu	39
Režim spánku	40
První nastavení	41
Co dělat, když nemůžete přečíst údaje na displeji	43







Snímání	45
Zobrazení informací během snímání	45
Přepínání zobrazení	48
Přepnutí informačního displeje	50
Pořizování statických snímků	52
Druhy režimů snímání	52
Snímání pomocí dotykového displeje	55
Kontrola fotografie (Kontrola snímků)	57
Automatické nastavení clony a expoziční doby fotoaparátem (P : Program AE)	59
Posun programu	61
Výběr clony (A : Priorita clony AE)	62
Výběr expoziční doby (S : Priorita času AE)	64
Výběr hodnoty clony a expoziční doby (M : Ruční expozice)	66
Použití korekce expozice v režimu M	68
Dlouhá expozice (B : BULB/TIME)	69
Prohnutí světla (B : Fotografování v režimu Live Composite)	72
Uložení uživatelských nastavení do přepínače režimů (Uživatelské režimy C1 , C2 , C3 a C4)	75
Uložení nastavení (Přiřadit)	75
Použití uživatelských režimů (C1/C2/C3/C4)	77
Nahrávání videa	80
Nahrávání videa v režimu videa ()	81
Nahrávání videa během fotografování	83
Dotykové ovládání (tiché ovládání)	84
Nastavení snímání	85
Jak změnit nastavení snímání	85
Přímá tlačítka	86
Funkce a přímá tlačítka	86
Nastavení pomocí přímých tlačítek	89
LV super ovládací panel / super ovládací panel	91
LV super ovládací panel / super ovládací panel	91
Nastavení pomocí super ovládacího panelu / LV super ovládacího panelu	93

Nastavení dostupná na super ovládacím panelu / LV super ovládacím panelu.	95
Používání nabídky.	98
Co lze dělat s nabídkami.	98
Jak ovládat nabídky.	99
Zobrazení popisu položky nabídky.	101
Položky zobrazené šedě.	101
Základní funkce pro ostření.	102
Výběr režimu ostření/ ( Režim AF /  Režim AF).	102
Použití funkce Starry Sky AF.	104
Nastavení pozice ostření pro uložené MF.	105
Ruční doostření během automatického ostření.	106
Výběr oblasti ostření (Umístění AF bodu).	107
Výběr oblasti AF (Oblast AF).	108
Nastavení možností pro režimy oblasti  ( Nast. ostřících bodů).	111
Automatické ostření s přibližovacím rámečkem / automatické ostření s přibližováním (Super Spot AF).	113
Funkce pro konfiguraci ostření.	116
Kombinované automatické a ruční ostření ( AF+MF).	116
Konfigurace ovládání AF při stisknutí tlačítka spouště ( AF namáčknutím ).	118
Automatické ostření pomocí tlačítka AF-ON.	119
Použití automatického ostření v režimu ručního ostření ( AF-ON v režimu MF).	120
Konfigurace činnosti fotoaparátu v případě, že nemůže zaostřit na objekt (Prior. spouště).	121
Změna nastavení režimu Starry Sky AF (Nastav. Starry Sky AF).	122
Funkce pro přizpůsobení ovládání AF podle objektu.	123
Sledování ostření na vybrané objekty (Detekce objektu).	123
Fotografování pomocí [Detekce objektu].	124
Konfigurace činnosti C-AF, když je povolena detekce objektu ( Nastavení C-AF).	126
Přiřazení priority ostření tlačítkům (  Tlačítko AF).	127
Konfigurace zobrazení rámečků pro detekované oči (Rámeček detekce očí).	128
C-AF Priorita střední oblasti ( C-AF Priorita středu).	129
Citlivost sledování C-AF ( Citlivost C-AF /  C-AF Citlivost).	130
Rychlost ostření C-AF ( C-AF Rychlost).	131



Funkce pro změnu ovládání fotoaparátu týkající se zaostření.	132
Rozsah ostření objektivu ( Omezovač AF).	132
Použití nastavení uložených pod položkou [Omezovač AF].	132
Konfigurace funkce [Omezovač AF].	133
Skenování objektivu C-AF ( Scanner AF).	135
Jemné nastavení automatického ostření ( Doladění AF).	136
Použití uložené hodnoty nastavení zaostření.	136
Konfigurace [Doladění AF].	137
Pomocná lampa automatického ostření (AF lampa).	138
Režim zobrazení oblasti AF (Ukazatel zóny AF).	139
Funkce pro nastavení pozice ostření.	140
Přizpůsobení výběru oblasti AF orientaci fotoaparátu ( Orientace svázána []).	140
Výběr výchozí pozice AF ( [] Nast. výchozí).	142
Používání funkce [] Domů.	143
Výběr oblasti AF ( Zvolte nastavení obraz.).	144
Aktivace přenosu výběru oblasti AF ( Nastavení smyčky).	145
Výběr oblasti AF dotykem při fotografování přes hledáček (Displej jako AF touchpad).	147
Ostatní funkce užitečné při ostření.	148
Asistent ručního ostření (Asistent MF).	148
Možnosti zvýraznění zaostření (Nastavení zvýraznění).	150
Použití zvýraznění zaostření.	151
Výběr vzdálenosti ostření pro uložené MF (Nast. vzdálenosti MF).	152
Vypnutí přepínače MF (Přepínač MF).	153
Směr ostření objektivu (Zaostřovací prsteneček).	154
Resetování polohy objektivu při vypnutí (Reset objektivu).	155
Měření a expozice.	156
Ovládání expozice (Korekce expozice).	156
Nastavení korekce expozice.	157
Resetování korekce expozice.	157
Krok EV pro ovládání expozice (Krok EV).	158
Jemné nastavení expozice (Doladění expozice).	159
Redukce blikání LED osvětlení ( Kontrola blikání /  Kontrola blikání).	160



















Výběr expoziční doby.	161
Výběr způsobu měření jasu fotoaparátem (Měření).	162
Aretace expozice (Aretace AE).	163
Měření expozice s aretací AE (Měření během ).	164
Uvolnění aretace AE po fotografování ( Autom. reset).	165
Aretace expozice při namáčknutí tlačítka spouště (AEL namáčknutím ).	166
Nastavení možností měření pro sekvenční snímání (Měření během ).	167
Měření oblasti ostření ( Bodové měření).	168
Změna citlivosti ISO (ISO).	169
Krok EV pro ovládání citlivosti ISO (Krok ISO).	171
Nastavení rozsahu hodnot citlivosti ISO vybraných v režimu [Auto] ( ISO-A Horní/výchozí /  ISO-A Horní/výchozí).	172
Nastavení expoziční doby, při které fotoaparát automaticky zvýší citlivost ISO ( ISO-A Nejnižší exp.).	173
Výběr režimů, při kterých lze pro citlivost ISO použít možnost [Auto] ( ISO-Autom. /  ISO-Autom.).	174
Možnosti redukce šumu při vysoké citlivosti ISO ( Filtr šumu při vys. ISO /  Filtr šumu při vys. ISO).	175
Možnosti zpracování snímků (Zprac. nízkého ISO).	176
Možnosti redukce šumu při dlouhé expozici (Redukce šumu).	177
Fotografování s bleskem.	178
Použití blesku (Fotografování s bleskem).	178
Blesky určené pro použití s fotoaparátem.	178
Funkce dostupné s kompatibilními blesky.	179
Připojení kompatibilních blesků.	179
Sejmutí blesku.	181
Výběr režimu blesku (Režim blesku).	182
Režimy blesku.	182
Režimy blesku a kombinace nastavení.	183
Konfigurace režimů blesku (Nastavení režimu blesku).	186
Nastavení výkonu blesku (Korekce exp. blesku).	187
Ovládání bezdrátového blesku ( Režim RC).	188
Výběr rychlosti synchronizace blesku ( X-Sync.).	189





















Výběr minimální expoziční doby (Dlouhá exp).....	190
Kompenzace blesku a korekce expozice (+).	191
Nastavení vyvážení expozice pro měření TTL (Vyvážené měření blesku).	192
Sekvenční snímání / samospoušť.	193
Použití sekvenčního snímání / samospouště.	193
Počet snímků, které lze pořídit.	196
Konfigurace funkcí sekvenčního snímání (Nast. sekvenčního snímání).	197
Konfigurace funkcí samospouště (Nastavení samospouště).	199
Snímání bez vibrací způsobených ovládním tlačítka spouště (Nast. Anti-Shock []).	201
Snímání bez zvuku závěrky (Nastavení tichého [] režimu).	202
Fotoграфování bez prodlevy uvolnění závěrky (snímání Pro Capture).	204
Redukce blikání na fotografiích (Snímání bez blikání).	207
Stabilizace obrazu.	208
Redukce otřesů fotoaparátu (Stabilizace obrazu / Stabilizace obrazu).	208
Nastavení podrobných možností stabilizace obrazu.	209
Možnosti stabilizace obrazu (IS úroveň).	210
Stabilizace obrazu při namáčknutí(Stabilizace obrazu).	211
Stabilizace obrazu v režimu sériového snímání (Stabilizace obrazu).	212
Zobrazení pohybu fotoaparátu na displeji (Asistent focení z ruky).	213
Stabilizace pro objektivy se stabilizací obrazu (Priorita stabilizace v obj.).	214
Barva a kvalita.	215
Nastavení kvality fotografií a videí (/).	215
Konfigurace 	215
Konfigurace 	216
Kombinace velikostí snímků JPEG a kompresních poměrů (Podrobná nastavení).	220
Výběr kodeku pro záznam videa (Videokodek).	221
Nastavení poměru stran obrazu (Poměr stran).	222
Osvětlení na okrajích (Korekce stínů).	223
Možnosti zpracování (Režim snímku/ Režim snímku).	224
Nastavení režimu snímku.	225
Nastavení podrobných možností režimu snímku.	227
Nastavení režimu snímku.	230







Výběr možností zobrazených při výběru režimu snímku (📷 Nastavení režimu snímku)	231
Úpravy barev (vyvážení bílé)	232
Nastavení vyvážení bílé	232
Provádění jemného nastavení vyvážení bílé pro každý režim vyvážení bílé	234
Manuální vyvážení bílé	235
Aretace vyvážení bílé v režimu videa (🔒 Funkce tlačítka:  Zámek)	237
Jemné nastavení vyvážení bílé (📷 Vše  / 📷 Vše )	238
Zachování teplých barev žárovkového osvětlení v režimu automatického vyvážení bílé (📷  AUTO)	
Zachovat teplé barvy /  Zachovat teplé barvy)	239
Vyvážení bílé s bleskem (⚡ +vyv. bílé)	240
Nastavení formátu reprodukce barev (Barevný prostor)	241
Možnosti náhledu pro [ Režim snímku] (👁️  Asistent zobrazení)	242
Speciální režimy snímání (výpočetní režimy)	243
Fotoграфování snímků ve vyšším rozlišení (Snímek s vys. rozlišením)	243
Zapnutí režimu Snímek s vys. rozlišením	243
Konfigurace režimu Snímek s vys. rozlišením	244
Snímání	245
Zpomalení závěrky v jasném světle (Snímání Live ND)	247
Zapnutí režimu Snímání Live ND	247
Konfigurace režimu Snímání Live ND	247
Snímání	248
Snímání scén s vysokým kontrastem (Snímání Live GND)	250
Zapnutí režimu Snímání Live GND	250
Konfigurace režimu Snímání Live GND	250
Snímání	252
Zvýšení hloubky ostrosti (Skládané makro)	254
Zapnutí režimu Skládané makro	254
Konfigurace režimu Skládané makro	255
Snímání	255
Pořizování snímků HDR (High Dynamic Range) (HDR)	257
Uložení více expozic do jednoho snímku (Vícenásobná exp.)	259
Zapnutí režimu Vícenásobná expozice	259







Konfigurace režimu Vícenásobná expozice.	260
Snímání.	260
Pokud je nastaveno [Překrytí].	261
Digitální zoom (📷 Digitální telekonvertor / 📷 Digitální telekonvertor).	263
Automatické snímání s pevným intervalem (Intervalové snímání).	264
Zapnutí funkce Intervalové snímání.	264
Konfigurace funkce Intervalové snímání.	264
Snímání.	266
Korekce lichoběžníku a řízení perspektivy (Korekce kácejících se linií).	268
Korekce zkreslení rybího oka (Kompenz. rybího oka).	270
Zapnutí kompenzace rybího oka.	270
Konfigurace kompenzace rybího oka.	271
Snímání.	271
Konfigurace nastavení BULB/TIME/COMP (Nastavení BULB/TIME/COMP).	273
Záznam série snímků s proměnlivou expozicí (AE BKT).	275
Záznam snímků s proměnlivým vyvážením bílé (BKT WB).	277
Záznam snímků s proměnlivým vyvážením bílé (FL BKT).	278
Záznam snímků s proměnlivou citlivostí ISO (BKT ISO).	279
Záznam kopií jednoho snímku s aplikováním různých uměleckých filtrů (ART BKT).	280
Zapnutí bracketingu uměleckých filtrů.	280
Konfigurace bracketingu uměleckých filtrů.	281
Snímání.	281
Záznam snímků s různými pozicemi zaostření (Zaostřovací řada).	282
Zapnutí funkce Zaostřovací řada.	282
Konfigurace funkce Zaostřovací řada.	282
Snímání.	283
Funkce, které jsou dostupné pouze v režimu videa.	285
Možnosti záznamu zvuku (Nastavení záznamu zvuku).	285
Nastavení hlasitosti sluchátek (Hlasitost sluchátek).	287
Časové kódy (Nastavení časového kódu).	288
Výstup HDMI (📺 Výstup HDMI).	289
O formátu [RAW].	290







Zobrazení značky + uprostřed obrazovky během záznamu videa (Středová značka)	291
Zobrazení pruhovaných vzorů přes oblasti s vysokým jasem během záznamu videa (Nast. pruhovaného vzoru).	292
Zobrazení pruhovaných vzorů.	292
Konfigurace nastavení pruhovaného vzoru.	293
Zobrazení červeného rámečku během záznamu videa (Červený rám. při  REC).	294
Prohlížení.	295
Zobrazení informací během prohlížení.	295
Zobrazení informací o snímku.	295
Přepnutí informačního displeje.	297
Prohlížení fotografií a videí.	298
Prohlížení fotografií.	298
Přehrávání videí.	299
Rychlé hledání snímků (Náhledové a kalendářové zobrazení).	301
Přiblížení (Přiblížení při prohlížení).	302
Prohlížení pomocí dotykového ovládání.	303
Zobrazení na celý displej.	303
Náhledové/kalendářové zobrazení.	304
Další funkce.	305
Nastavení funkcí přehrávání.	306
Otáčení snímků (Otáčení).	306
Ochrana snímků ().	307
Kopírování snímku (Kopie).	308
Kopírování všech snímků na kartě (Kopírovat vše).	309
Odstraňování snímků (Smazat).	310
Odstranění všech snímků (Smazat vše).	311
Vypnutí potvrzení odstranění (Rychlé smazání).	312
Možnosti odstranění RAW+JPEG (Smazat RAW+JPEG).	313
Výběr snímků ke sdílení (Příkaz sdílení).	314
Výběr snímků RAW+JPEG pro sdílení (RAW+JPEG ).	315
Hodnocení snímků (Hodnocení).	316
Výběr počtu hvězdiček použitých pro hodnocení (Nastavení hodnocení).	317

Výběr více snímků (Vybrán příkaz sdílení, Hodnocení vybráno,  , Výběr kopie, Smazat vybrané)	318
Objednávka tisku (DPOF)	319
Konfigurace objednávek tisku	319
Nastavení objednávek tisku	320
Resetování všech ochran / příkazů sdílení / objednávek tisku / hodnocení (Resetovat všechny snímky)	321
Přidání zvuku ke snímkům ()	322
Přehrávání zvuku	323
Retušování snímků (Upravit)	324
Retušování snímků RAW (Úpravy dat RAW)	324
Retušování snímků JPEG (Úpravy JPEG)	326
Sloučení snímků (Sloučení snímků)	328
Střih videí (Střih videozáznamu)	329
Vytváření fotografií z videa (Focení při videu)	330
Změna funkce tlačítka  (<input checked="" type="checkbox"/>) během přehrávání (  Funkce)	331
Změna funkcí předního a zadního přepínače během prohlížení ( Funkce přepínače)	332
Výběr poměru zvětšení při prohlížení (  Výchozí nastav.)	333
Automatické otáčení snímků pořízených na výšku při prohlížení ()	334
Výběr informací zobrazených během prohlížení ( Nastavení informací)	335
Výběr informací zobrazených během přiblížení při prohlížení (  Nastavení informací)	336
Konfigurace náhledového zobrazení ( Nast.)	337
Funkce pro konfiguraci ovládacích prvků fotoaparátu	338
Změna funkcí tlačítek (Nastavení tlačítek)	338
Přízpusobitelné ovládací prvky	338
Dostupné funkce	340
Používání multifunkčních možností (Multi funkce)	349
Záznam videa stiskem tlačítka spouště ( Funkce spouště)	350
Ovládání nabídky pomocí tlačítka  (Ovládání nabídky přes )	351
Přiřazení funkcí přednímu a zadnímu přepínači ( Funkce přepínače /  Funkce přepínače)	352
Změna směru přepínače (Směr přepínače)	355
Změna funkcí vícenásobného voliče (Nast. vícenásobného voliče)	356







Přizpůsobení páčky Fn (Nastavení páčky Fn)	357
Jak nakonfigurovat páčku Fn	357
Konfigurace [ Funkce Fn páčky].	357
Konfigurace [ Funkce Fn páčky].	358
Použití možnosti [režim2] položky [ Funkce Fn páčky] / [ Funkce Fn páčky].	360
Konfigurace položky [Páčka Fn/vyp. páčka].	360
Objektivy s elektronickým transfokátorem (Nast. elektronického zoomu).	362
Vypnutí ovládání tlačítkem  (Zámek).	363
Výběr chování při stisknutí spouště během přiblížení živého náhledu (LV makro režim).	364
Výběr chování pro ovládací prvek používaný k náhledu hloubky ostrosti ( Zámek).	365
Možnosti držení tlačítka (Doba přidržení).	366
Funkce pro nastavení zobrazení živého náhledu.	367
Změna vzhledu zobrazení ( Režim LV).	367
Zlepšení viditelnosti displeje ve tmě ( Noční vidění).	368
Snímková frekvence hledáčku (sn./s).	369
Náhled uměleckého filtru (Režim Art LV).	370
Redukce blikání v živém náhledu (Živ. náh. bez blikání).	371
Selfie asistent (Selfie asistent).	372
Funkce pro konfiguraci zobrazení informací.	373
Volba stylu zobrazení hledáčku (Styl EVF).	373
Zobrazení hledáčku během snímání s použitím hledáčku (Styl 1 / Styl 2).	373
Indikátory snímání ( Nastavení informací /  Nastavení informací).	375
Konfigurace  Nastavení informací.	375
Konfigurace  Nastavení informací.	376
Výběr zobrazení.	377
Konfigurace zobrazení při namáčknutí spouště (Inf. namáčknutím ).	378
Možnosti zobrazení informací v hledáčku (  Nastavení informací).	379
Zobrazení vodováhy při namáčknutí tlačítka spouště (  Vodováha).	381
Možnosti vodítek záběru ( Nastavení mřížky /  Nastavení mřížky).	382
Možnosti zobrazení mřížky v hledáčku (  Nastavení mřížky).	383
Výběr nastavení dostupných pomocí víceúčelového voliče (Nastavení multi funkce).	384
Varování expozice histogramu (Nastavení histogramu).	385

Nastavení související s ovládním a zobrazením nabídek	386
Konfigurace kurzoru na obrazovce nabídky (Nastavení kurzoru menu)	386
Výběr způsobu pohybu mezi stránkami pomocí zadního přepínače ( Smyč. na kartě menu) ..	387
Výchozí volba [Ano]/[Ne] (Nast. priority)	388
Nastavení „Moje nabídka“	389
Moje nabídka	389
Přidávání položek do „Mojí nabídky“	389
Správa karty „Moje nabídka“	391
Nastavení Karta/složka/soubor	392
Formátování karty (Formátování karty)	392
Nastavení karty pro záznam ( Nastavení sloty karty /  Nastavení sloty karty)	393
Konfigurace [ Nastavení slotu karty]	393
Konfigurace [ Uložit nastavení]	394
Konfigurace [ Nastavení slotu karty]	395
Nastavení složky pro ukládání snímků (Přiřadit složku uložení)	396
Možnosti pojmenování souborů (Název souboru)	397
Pojmenovávání souborů (Upr. název snímku)	398
Uživatelské informace	399
Uložení údajů o objektivu (Nastavení inf. o obj.)	399
Výstupní rozlišení (Nastavení dpi)	401
Přidání informací o autorských právech (Copyright – info)	402
Zapnutí funkce Copyright – info	402
Konfigurace funkce Copyright – info	403
Nastavení Monitor/zvuk/připojení	404
Vypnutí dotykového ovládním (Dotyková obrazovka)	404
Jas a odstín displeje (Korekce displeje)	405
Jas a odstín hledáčku (Korekce EVF)	406
Konfigurace očního senzoru (Nastavení očního senzoru)	407
Vypnutí zvukového signálu při zaostření ()	408
Možnosti zobrazení na externím monitoru (Nastavení HDMI)	409
Výběr režimu připojení USB (Nastavení USB)	410
Nastavení Baterie/režim spánku	411

Zobrazení stavu baterie ( Stav baterie).	411
Nastavení priority baterie ( Priorita baterie).	412
Změna zobrazení stavu baterie během záznamu videa (  Zobr. vzorec).	413
Ztlumení podsvícení (Podsvícené LCD).	414
Nastavení možností režimu spánku (úspora energie) (Uspat).	415
Nastavení možností automatického vypnutí (Automatické vypnutí).	416
Snížení spotřeby energie (Rychlý režim spánku).	417
Zapnutí funkce Rychlý režim spánku.	417
Konfigurace funkce Rychlý režim spánku.	418
Nastavení Reset/hodiny/jazyk/ostatní.	419
Obnovení výchozího nastavení (Reset/Tovární nastavení).	419
Nastavení hodin fotoaparátu (Nastavení ).	420
Výběr jazyka ().	421
Kalibrace vodováhy (Nastavení vodováhy).	422
Kontrola zpracování obrazu (Pixel Mapping).	423
Zobrazení verze firmwaru (Verze firmwaru).	424
Zobrazení certifikátů (Certifikace).	425
Připojení fotoaparátu k externím zařízením.	426
Připojení k externím zařízením.	426
Upozornění v případě použití funkcí Wi-Fi a Bluetooth [®]	427
Vypnutí bezdrátové komunikace fotoaparátu (Režim V letadle).	428
Připojení fotoaparátu k chytrému telefonu.	429
Připojení k chytrému telefonu.	429
Párování fotoaparátu s chytrým telefonem (Připojení Wi-Fi).	430
Nastavení pohotovosti bezdrátového připojení při zapnutí fotoaparátu (Bluetooth).	432
Nastavení bezdrátového připojení při vypnutém fotoaparátu (Pohotov. rež. při vyp.).	433
„Vybrat“	433
Přenos snímků do chytrého telefonu.	435
Automatické stahování snímků při vypnutém fotoaparátu.	436
Dálkové snímání pomocí chytrého telefonu (živý náhled).	437
Dálkové snímání pomocí chytrého telefonu (Dálková závěrka).	438
Přidání informací o poloze do snímků.	439

Resetování nastavení připojení chytrého telefonu (Resetovat nastavení ).	440
Změna hesla ( Heslo připojení).	441
Připojení k počítačům pomocí Wi-Fi.	442
Instalace softwaru.	442
Párování počítače s fotoaparátem (Nové spojení).	443
Úprava nastavení Wi-Fi (Připojení Wi-Fi).	445
Zapnutí funkce Wi- Fi ve fotoaparátu.	446
Připojení pomocí WPS (Připojit přes WPS).	446
Ruční připojení (Připojit ručně).	448
Výběr sítě ze seznamu (Připojit ze seznamu ).	451
Zobrazení adresy MAC / resetování nastavení Wi-Fi pro připojení k počítači (Nast. připojení Wi-Fi k PC).	452
Odesílání snímků bezprostředně po pořízení.	453
Ukončení připojení.	455
Ukončení aktuálního připojení.	455
Deaktivace funkcí Wi-Fi/ Bluetooth ®.	456
Použití dálkového ovládání.	457
Názvy částí.	457
Připojení.	458
Kabelové připojení.	458
Bezdrátové připojení.	459
Odstranění párování.	460
Snímání pomocí dálkového ovládání.	461
Indikátor přenosu dat na dálkovém ovládání.	462
Adresa MAC dálkového ovládání.	463
Bezpečnostní opatření při používání dálkového ovládání.	464
Připojení k počítačům pomocí USB.	465
Instalace softwaru.	465
Odesílání snímků bezprostředně po pořízení (  RAW/ovládání).	466
Připojení fotoaparátu pro vysokorychlostní zpracování RAW (  RAW/ovládání).	468
Kopírování snímků do počítače (Paměť/MTP).	469
Používání fotoaparátu jako webkamery (Webkamera).	470
Napájení fotoaparátu pomocí USB (USB PD).	472

Připojení k televizorům nebo externím displejům pomocí HDMI.	473
Připojení fotoaparátu k televizorům nebo externím displejům (HDMI).	473
Prohlížení snímků na televizoru (HDMI).	474
Připojení fotoaparátu k televizoru.	474
Upozornění.	475
Informace o funkcích odolnosti vůči prachu a vodě.	475
Bezpečnostní opatření.	475
Údržba.	475
Baterie.	476
Používání napájecího adaptéru USB na palubě letadla.	477
Informace.	478
Výměnné objektivy.	478
Kombinace objektivu a fotoaparátu.	478
Objektivy s přepínačem MF.	479
Zobrazení na displeji při použití objektivu vybaveného funkcí.	480
Volitelná příslušenství.	481
Používání nabíječky (BCX-1).	481
Bateriový grip HLD-10.	482
Poznámky k použití tohoto výrobku.	484
Externí blesky určené pro tento fotoaparát.	484
Fotografování s bezdrátovým bleskem pomocí dálkového ovládání.	485
Jiné externí blesky.	489
Základní příslušenství.	490
Příslušenství.	492
Čištění a skladování fotoaparátu.	497
Čištění fotoaparátu.	497
Uskladnění.	497
Kontrola a čištění obrazového snímače.	498
Pixel Mapping – kontrola funkcí zpracování snímků.	498
Tipy a informace o pořizování snímků.	499
Fotoaparát se nezapne, i když je vložena baterie.	499
Zobrazí se okno s výzvou k výběru jazyka.	499

Po stisknutí tlačítka spouště nedojde k pořízení snímku.	499
Počet oblastí AF se sníží.	500
Není nastaven datum a čas.	501
Je obnoveno tovární nastavení funkcí.	501
Snímky působí „vybledle“.	501
Na obrázku snímaného objektu se zobrazí neznámé světlé skvrny.	501
Funkce, které nelze zvolit z nabídek.	502
Funkce, které nelze nastavit ze super ovládacího panelu.	502
Objekt je zdeformovaný.	502
Na fotografiích se objevují čáry.	502
Zobrazí se jen objekt a nezobrazí se žádné informace.	503
Režim ostření nelze změnit z režimu MF (ruční ostření).	503
Na displeji se nic nezobrazuje.	503
Chybové kódy.	504
Technické údaje.	508
Fotoaparát.	508
Lithium-iontová baterie.	512
Napájecí adaptér USB.	512
Výchozí nastavení.	514
Výchozí nastavení.	514
Super ovládací panel / LV super ovládací panel.	515
Karta  1.	520
Karta  2.	528
Karta AF.	533
Karta 	539
Karta 	543
Karta 	545
Karta 	553
Kapacita paměťové karty.	557
Kapacita paměťové karty: Fotografie.	557
Kapacita paměťové karty: Videá.	561
BEZPEČNOSTNÍ UPOZORNĚNÍ.	563

BEZPEČNOSTNÍ UPOZORNĚNÍ	563
Obecná bezpečnostní opatření	563
⚠ VAROVÁNÍ	564
⚠ UPOZORNĚNÍ	566
⚠ OZNÁMENÍ	566
Ochranné známky	569
Dodatky/úpravy aktualizace firmwaru	571
Dodatky/změny verze firmwaru 1.1	571
Bezpečnostní nastavení připojení chytrého telefonu (🔒 Zabezpečení připojení)	571
Výchozí nastavení	572

Než začnete

Čtete a dodržujte bezpečnostní upozornění

Abyste předešli nesprávnému použití, které může mít za následek požár nebo jiné poškození majetku či zranění vaší osoby nebo jiných osob, přečtěte si před použitím fotoaparátu celou část „**BEZPEČNOSTNÍ OPATŘENÍ**“ (P.563).

Před prvním použitím fotoaparátu si prosím pozorně přečtěte tento návod, umožní vám přístroj optimálně využít a prodloužit jeho životnost. Návod po přečtení uchovávejte na bezpečném místě. Naše společnost nepřijímá žádnou zodpovědnost za porušení místních předpisů v důsledku používání tohoto výrobku mimo zemi nebo oblast, kde byl zakoupen.

Bezdrátová síť LAN a Bluetooth®

Fotoaparát je vybaven vestavěnou bezdrátovou sítí LAN a funkcí **Bluetooth**®. Používáním těchto funkcí mimo zemi nebo oblast, kde byl výrobek zakoupen, můžete porušovat místní předpisy související s bezdrátovým připojením; před použitím se informujte u místních úřadů. Naše společnost nepřijímá žádnou zodpovědnost za nedodržování místních zákonů a předpisů ze strany uživatele.

V místech, kde je zakázáno použití bezdrátové sítě LAN a připojení prostřednictvím **Bluetooth**®, tyto funkce vypínejte.  „**Vypnutí bezdrátové komunikace fotoaparátu (Režim V letadle)**“ (P.428)

Registrace uživatele

Zakoupený výrobek si zaregistrujte. Informace o registraci výrobků najdete na našich webových stránkách.

Instalace PC softwaru / aplikací

OM Capture

Pomocí softwaru „OM Capture“ lze automaticky stahovat a prohlížet snímky ihned po pořízení nebo dálkově ovládat fotoaparát. Další informace a možnost stažení softwaru najdete na našem webu. Při stahování softwaru buďte připraveni poskytnout sériové číslo fotoaparátu.

OM Workspace

Tato počítačová aplikace slouží ke stahování a zobrazování fotografií a videí pořízených fotoaparátem. Rovněž ji lze použít k aktualizaci firmwaru fotoaparátu. Software je dostupný ke stažení z našich webových stránek. Při stahování softwaru buďte připraveni poskytnout sériové číslo fotoaparátu.

OM Image Share



Stahujte snímky označené ke sdílení do svého chytrého telefonu. Fotoaparát lze také ovládat na dálku a fotografovat z chytrého telefonu. Informace o aplikaci najdete na našich webových stránkách.



O tomto návodu

Jak najdete, co potřebujete vědět

K vyhledání požadovaných informací v tomto návodu můžete použít následující metody.

Metoda vyhledávání	Kde hledat
Vyhledávání podle toho, co chcete dělat	 „Obsah“
Vyhledávání podle názvů tlačítek a částí fotoaparátu	 „Názvy částí“ (P.24)
Vyhledávání podle nabídek a výrazů zobrazených na displeji	 „Původní nastavení“ (P.514)

Jak číst tento návod

Podporované režimy snímání pro každou funkci

V tomto návodu jsou režimy snímání, ve kterých lze použít jednotlivé funkce snímání, uvedeny v horní části popisu funkce. Černě jsou označeny podporované režimy snímání, zatímco šedě jsou označeny nepodporované režimy snímání.

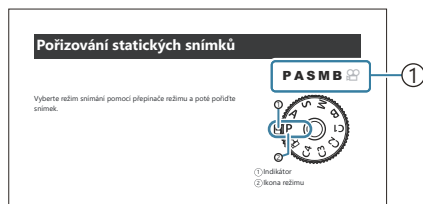

① Podporované režimy snímání

Konfigurace funkcí



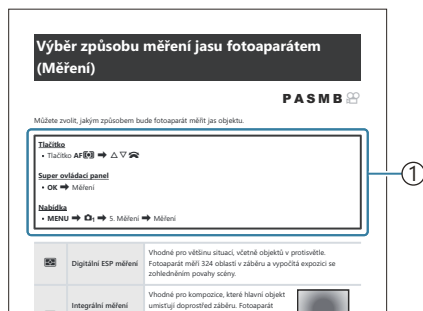





V tomto návodu je způsob konfigurace pro každou funkci popsán na začátku popisu funkce. Podrobnosti jsou uvedeny v části „Jak ovládat nabídky“ (P99) a „Jak změnit nastavení snímání“ (P85).



① Způsob

Symbols v tomto návodu

V tomto návodu jsou použity následující symboly.

	Označuje operaci prováděnou stisknutím tlačítek (tlačítek s šipkami nahoru, dolů, doleva a doprava) na křížovém ovladači (d).
	Označuje operaci s využitím předního přepínače (a).
	Označuje operaci s využitím zadního přepínače (b).
	Označuje činnost prováděnou lehkým položením prstu na vícenásobný volič (c) a jeho otočením v požadovaném směru.
	Označuje činnost prováděnou stisknutím středu vícenásobného voliče (c) jako tlačítka.
	Upozornění a omezení.
	Tipy a další užitečné informace k používání fotoaparátu.
	Odkazy na jiné stránky v tomto návodu.

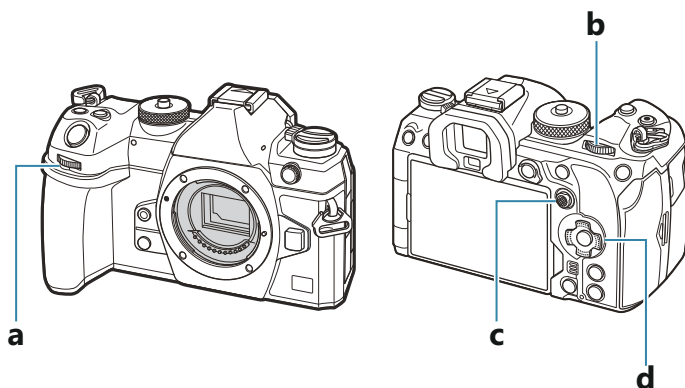





Obrázky displeje v tomto návodu

Displej fotoaparátu implicitně zobrazuje super ovládací panel (P.91). Na obrázcích displeje v tomto návodu je však zobrazen živý náhled.

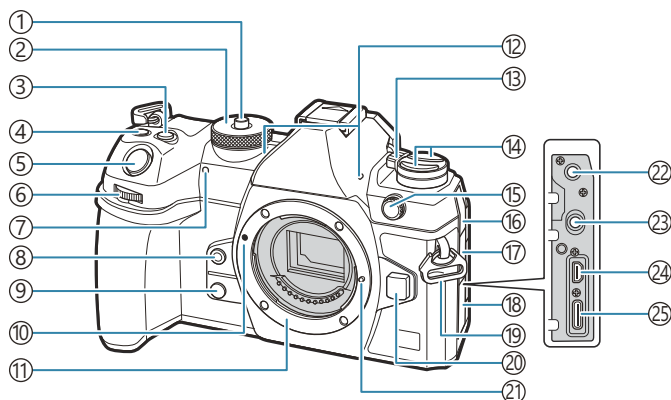
Chcete-li se dozvědět, jak zobrazit obrazovku snímání na displeji, přečtěte si část „Přepínání zobrazení“ (P.48).

Názvy částí



- ① Zámek přepínače režimů (P.52)
- ② Přepínač režimů (P.52)
- ③ Tlačítko  (Korekce expozice) (P.59, P.62, P.64, P.68, P.156)
- ④  (Video) /  (Snímek s vys. rozlišením) / tlačítko  (výběr) (P.81 / P.243 / P.318)
- ⑤ Tlačítko spouště (P.52)
- ⑥ Přední přepínač (P.59, P.62, P.64, P.66, P.99, P.298, P.332, P.352, P.355)
- ⑦ Indikátor samospouště / AF lampka (P.193 / P.138)
- ⑧ Tlačítko  (Manuální vyvážení bílé) (P.235)
- ⑨ Tlačítko  (Náhled) (P.365)
- ⑩ Značka pro nasazení objektivu (P.36)
- ⑪ Bajonet (před nasazením objektivu sejměte krytku z těla)
- ⑫ Stereofonní mikrofon (P.285, P.322)
- ⑬ Páčka **ON/OFF** (P.39)
- ⑭ Tlačítko  (P.363)
Tlačítko **AF**  (AF / režim měření) (P.162)
Tlačítko    (sekvenční snímání / samospoušť / blesk) (P.182, P.193)
- ⑮ Kontakt externího blesku (P.179)
- ⑯ Kryt konektoru mikrofonu
- ⑰ Kryt konektoru sluchátek (P.287)
- ⑱ Kryt konektoru
- ⑲ Poutko pro řemínek (P.27)
- ⑳ Tlačítko uvolnění objektivu (P.37)
- ㉑ Aretační pojistka objektivu
- ㉒ Konektor mikrofonu (stereofonní konektor ø 3,5 mm pro mikrofony jiných výrobců) (P.285)
- ㉓ Konektor sluchátek (stereofonní konektor ø 3,5 mm pro sluchátka jiných výrobců) (P.287)
- ㉔ Konektor HDMI (typ D) (P.289, P.474)
- ㉕ Konektor USB (typ C) (P.30, P.32, P.466, P.468, P.469, P.470, P.472)

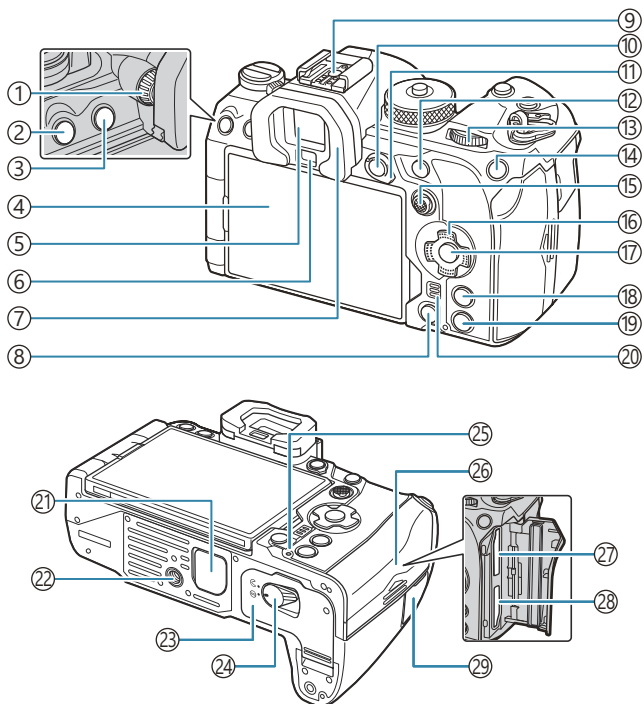

- ① Kolečko dioptické korekce (P.48)
- ② Tlačítko **MENU** (P.99)
- ③ Tlačítko **LV** (P.48)
- ④ Displej (dotyková obrazovka) (P.45, P.48, P.55, P.147, P.303)
- ⑤ Hledáček (P.48, P.373)
- ⑥ Oční senzor
- ⑦ Očnice (P.490)
- ⑧ Tlačítko **☰** (smazat) (P.310)
- ⑨ Sáňky (P.179, P.489)
- ⑩ Tlačítko **AEL/OFn** (ochrana) (P.163 / P.307)
- ⑪ Páčka **Fn** (P.59, P.62, P.64, P.66, P.357)
- ⑫ Tlačítko **AF-ON** (P.119, P.120)
- ⑬ Zadní přepínač (P.59, P.62, P.64, P.66, P.99, P.298, P.332, P.352, P.355)
- ⑭ Tlačítko **ISO / ★** (hodnocení) (P.169 / P.316)
- ⑮ Vícenásobný volič (P.107, P.356)
- ⑯ Křížový ovladač (P.298)
- ⑰ Tlačítko **OK** (P.99, P.91, P.298)
- ⑱ Tlačítko **INFO** (P.50, P.101, P.297)
- ⑲ Tlačítko **▶** (přehrávání) (P.298)
- ⑳ Reproduktor
- ㉑ Kryt bateriového gripu (PBH) (P.482)
- ㉒ Závit pro stativ
- ㉓ Kryt bateriového prostoru (P.28)
- ㉔ Zámek bateriového prostoru (P.28)
- ㉕ Indikátor nabíjení baterie (P.30)
- ㉖ Kryt prostoru na kartu (P.33)
- ㉗ Slot karty 1 (P.33)
- ㉘ Slot karty 2 (P.33)
- ㉙ Kryt koncovky kabelu dálkového ovládání (koncovka kabelu dálkového ovládání) (P.458)

Vybalení obsahu krabice

Po zakoupení obsahuje balení fotoaparát a následující příslušenství.

Pokud některá z položek chybí nebo je poškozená, obraťte se na prodejce, u kterého jste fotoaparát zakoupili.

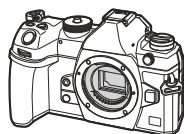

Fotoaparát



Krytka těla ¹



Očnice EP-18 ¹

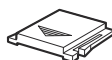

Krytka sáněk ¹



Řemínek

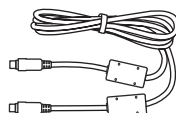

Kabel USB CB-USB13

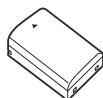

Lithium-iontová nabíjecí baterie
BLX-1

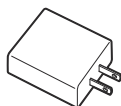

Nabíjecí adaptér USB F-7AC



Základní návod

Záruční list

¹ Krytka těla, očnice a krytka sáněk jsou připevněné nebo vloženy do fotoaparátu.

⚠ Baterie není při prodeji úplně nabitá. Před použitím baterii nabijte (P.30).

⚠ Obsah se může lišit v závislosti na místě zakoupení.

Přípevnění řemínku

- 1.** Před připevněním řemínku vyjměte konec ze zádržného poutka a řemínek povolte dle vyobrazení.

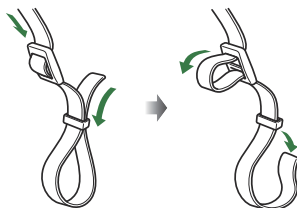

- 2.** Protáhněte konec řemínku očkem a zpět zádržným poutkem.

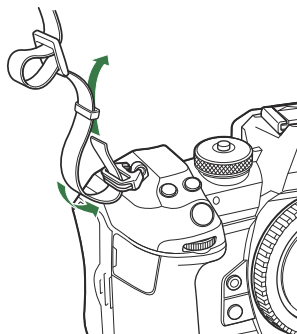

- 3.** Protáhněte konec řemínku přezkou a utáhněte dle vyobrazení.

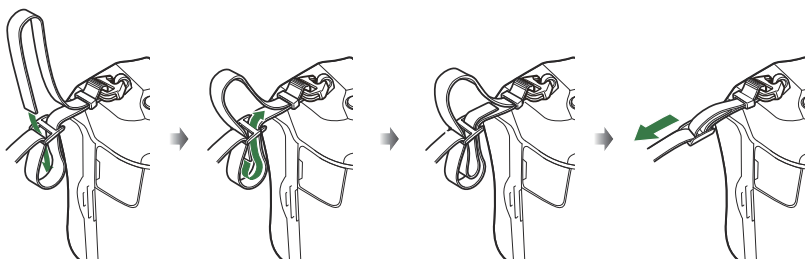

- Upevněte druhý konec řemínku do druhého očka.
- Po připevnění řemínku za něj pevně zatáhněte, aby se neuvolnil.

Vložení a vyjmutí baterie

Vložení baterie

1. Přesvědčte se, že je páčka **ON/OFF** v poloze **OFF**.

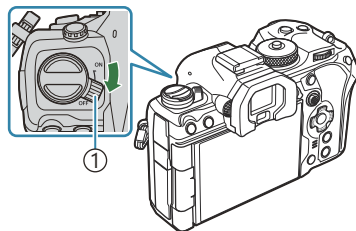

① Páčka **ON/OFF**

2. Otevřete kryt bateriového prostoru.

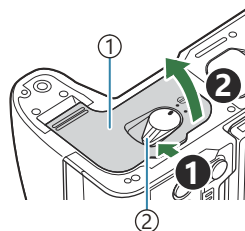

① Kryt bateriového prostoru
② Zámek krytu baterie

3. Vložte baterii.
 - Používejte pouze baterie BLX-1 (P.26, P.512).

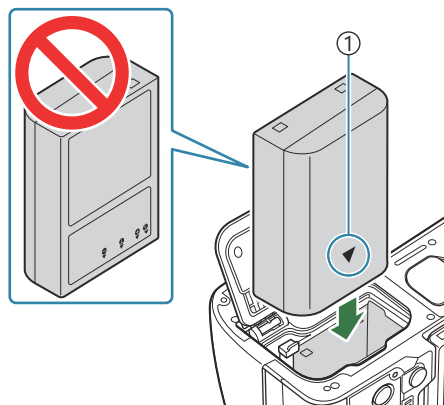

① Šipka označující směr

4. Uzavřete kryt bateriového prostoru.

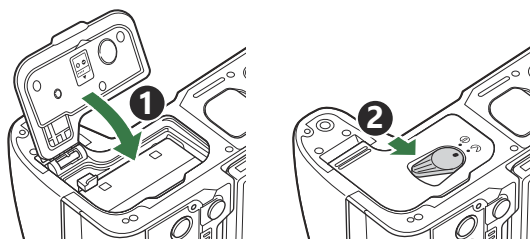

⚠ Před používáním fotoaparátu se ujistěte, že je kryt bateriového prostoru zavřený.

🔧 Předpokládáte-li dlouhotrvající fotografování, doporučujeme mít s sebou záložní baterii.

🔧 Viz také „Baterie“ (P.476).

Vyjmutí baterie

Před otevřením nebo zavřením krytu bateriového prostoru fotoaparát vypněte. Pokud chcete vyjmout baterii, zatlačte nejprve knoflík zámku baterie ve směru šipky a teprve potom ji vyjměte.

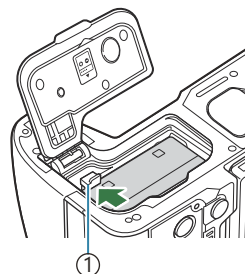

① Pojistka baterie

⚠ Pokud není možné baterii vyjmout, obraťte se na autorizovaného prodejce nebo servisní středisko. Nepoužívejte hrubou sílu.

⚠ Nikdy nevyjímejte baterie ani paměťové karty, když je zobrazen indikátor zápisu na kartu (P.45).

Nabíjení baterie pomocí napájecího adaptéru USB

⚠ Baterie není při prodeji úplně nabitá. Před použitím baterii nabijte.

1. Zkontrolujte, zda je ve fotoaparátu baterie, a připojte kabel USB a napájecí adaptér USB.

- V případě připojení kabelu USB použijte volitelnou ochranu kabelu a kabelovou úchytku, které zabrání poškození konektorů a odpojení. 🖱 „Kabelová úchytka (CC-1) / ochrana kabelu (CP-2)“ (P.490)

⚠ Nepoužívejte jiný kabel než kabel USB (CB-USB13) dodávaný s fotoaparátem nebo prodávaný samostatně.

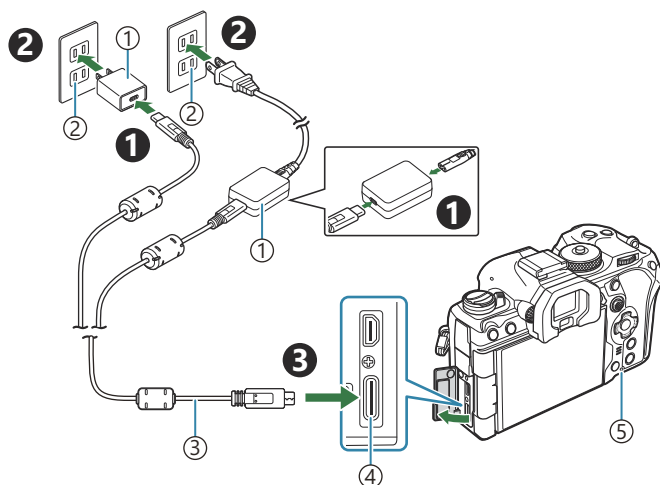

① Napájecí adaptér USB

② Elektrická zásuvka

③ Kabel USB (dodán s fotoaparátem)

④ Konektor USB

⑤ Indikátor nabíjení baterie

- Indikátor nabíjení baterie během nabíjení svítí. Nabíjení s vypnutým fotoaparátem trvá přibližně 2 hodiny 30 minut. Indikátor zhasne, když jsou baterie zcela nabitě. Odpojte kabel USB od fotoaparátu.

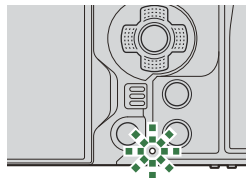

⚠ Dojde-li k chybě nabíjení, indikátor nabíjení baterie bliká. Odpojte a znovu připojte kabel USB.

- ⚠ Baterie se nabíjí bez ohledu na to, zda je fotoaparát zapnutý nebo vypnutý. Když je fotoaparát zapnutý, nabíjení bude trvat déle.
- ⚠ Pokud je teplota baterie příliš vysoká, nabíjení se zastaví. Bude pokračovat, jakmile teplota baterie poklesne.
- ⚠ K nabití baterie lze použít nabíječku (BCX-1, prodává se samostatně) (P.481).
- ⚠ Když nabíjení probíhá v prostředí s vysokou teplotou, může z bezpečnostních důvodů trvat déle, případně se baterie nemusí nabít na maximum.

⚠ **Napájecí adaptér USB**

Při čištění napájecí adaptér USB odpojte. Pokud necháte napájecí adaptér USB připojený během čištění, může dojít k úrazu nebo zásahu elektrickým proudem.

Nabíjení baterie pomocí zařízení USB

Baterie vložená do fotoaparátu se nabíjí, když je fotoaparát připojen kabelem USB k zařízení USB kompatibilnímu s USB PD.

Nabíjení pomocí USB

1. Přesvědčte se, že je páčka **ON/OFF** v poloze **OFF**.

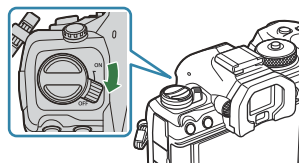

2. Připojte fotoaparát k zařízení USB pomocí kabelu USB.

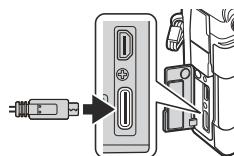

- V případě připojení kabelu USB použijte volitelnou ochranu kabelu a kabelovou úchytku, které zabrání poškození konektorů a odpojení.  „Kabelová úchytka (CC-1) / ochrana kabelu (CP-2)“ (P.490)
- Indikátor nabíjení baterie během nabíjení svítí. Doba nabíjení závisí na výstupu zařízení USB. Indikátor zhasne, když jsou baterie zcela nabitě.

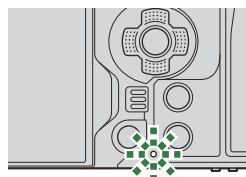

- ⚠ Dojde-li k chybě nabíjení, indikátor nabíjení baterie bliká. Odpojte a znovu připojte kabel USB.
- 🔌 Přívod napájení se ukončí, když jsou baterie nabitě. Pro obnovení nabíjení odpojte a znovu připojte kabel USB.
- 🔌 Fotoaparát lze napájet pomocí powerbanky nebo podobných zařízení připojených prostřednictvím rozhraní USB. Podrobnosti naleznete v části „[Napájení fotoaparátu pomocí USB \(USB PD\)](#)“ (P.472).

Vložení a vyjmutí karty

Vložení karty

V této příručce jsou všechna úložná zařízení označena jako „karty“. V tomto fotoaparátu je možné použít následující typy karet SD (běžně dostupné): SD, SDHC a SDXC.

Karty je nutné před prvním použitím nebo po použití v jiném fotoaparátu nebo počítači naformátovat pomocí tohoto fotoaparátu.  „Formátování karty (Formátování karty)“ (P.392)

Fotoaparát disponuje dvěma sloty na kartu.

1. Přesvědčte se, že je páčka **ON/OFF** v poloze **OFF**.

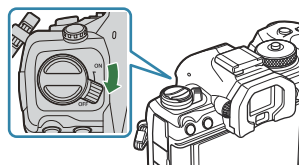

2. Otevřete kryt prostoru na kartu.

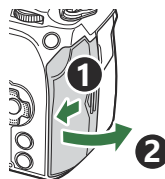

3. Vložte kartu.

- Zasuňte kartu do slotu, dokud nezapadne na své místo.

- ⚠ Nezasouvejte poškozenou nebo zdeformovanou kartu silou. Mohlo by dojít k poškození otvoru pro kartu.

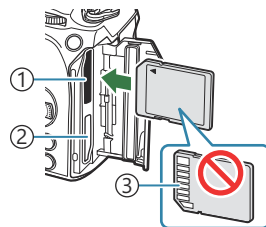

- ① Slot na kartu 1
- ② Slot na kartu 2
- ③ Část s kontakty

4. Uzavřete kryt prostoru pro karty.

- Pevně zavřete kryt, dokud neuslyšíte cvaknutí.

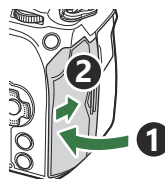

Vyjmutí karty

Zatlačte na kartu, aby se vysunula. Vytáhněte kartu.

- ⚠ Nikdy nevyjímejte baterie ani paměťové karty, když je zobrazen indikátor zápisu na kartě (P.45).



Použití dvou paměťových karet

Když jsou vloženy dvě paměťové karty, můžete zvolit způsob použití obou karet dle svých potřeb.

👉 „Nastavení karty pro záznam (📷 Nastavení slotu karty / 📷 Nastavení slotu karty)“ (P.393)

- Záznam pouze na vybranou kartu
- Záznam probíhá na vybranou kartu až do jejího zaplnění, poté se ukládá na druhou kartu
- Záznam snímků s různými velikostmi nebo kompresním poměrem na různé karty
- Záznam kopií každého snímku na obě karty

Použitelné karty

V této příručce jsou všechna úložná zařízení označena jako „karty“.

V tomto fotoaparátu je možné použít následující typy karet SD (běžně dostupné): SD, SDHC a SDXC. Nejaktuálnější informace naleznete na našich webových stránkách.



Přepínač ochrany proti zápisu karty SD

Tělo karty SD má přepínač ochrany proti zápisu. Nastavením přepínače do polohy „LOCK“ (ZAMČENO) zabráníte zápisu dat na kartu. Vrácením přepínače do odemčené polohy zápis povolíte.



- ⚠ Při nahrávání videosekvencí použijte kartu SD, která podporuje rychlost Class 10 nebo vyšší.
- ⚠ Paměťovou kartu s rychlostí UHS-II nebo UHS-I třídy 3 či vyšší potřebujete, pokud:
- Pro rozlišení videa je v možnosti [📷 ⏏] vybráno [4K] nebo [C4K]
 - Pro kompenzaci pohybu je v možnosti [📷 ⏏] vybráno [A-I] (All-Intra)
- 👉 Data na kartě nebudou zcela vymazána ani po jejím naformátování nebo vymazání dat. Při likvidaci karty proveďte její znehodnocení, aby nedošlo k úniku osobních údajů.

🔒 Přístup k některým funkcím prohlížení a podobně může být omezen, pokud je přepínač ochrany proti zápisu v poloze „LOCK“.

Nasazení a sejmutí objektivu

Nasazení objektivu na fotoaparát

Informace o kompatibilních objektivěch najdete v části „Výměnné objektivy“ (P.478).

1. Přesvědčte se, že je páčka **ON/OFF** v poloze **OFF**.

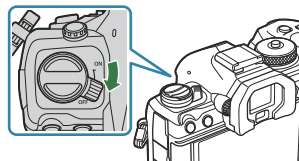

2. Sejměte zadní krytku z objektivu a krytku těla fotoaparátu.

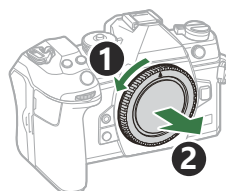
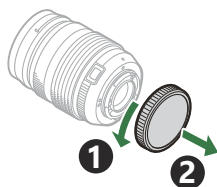

3. Zarovnejte (červenou) značku pro nasazení objektivu na fotoaparátu s (červenou) značkou zarovnání na objektivu. Pak zasuňte objektiv do těla fotoaparátu.

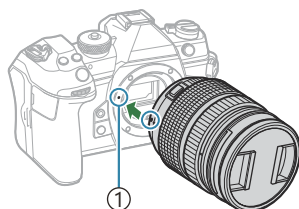

① Značka připojení objektivu

4. Otáčejte objektivem ve směru hodinových ručiček, dokud neuslyšíte zacvaknutí.

- ⚠ Nedotýkejte se tlačítka uvolnění objektivu.
- ⚠ Nedotýkejte se vnitřních částí fotoaparátu.

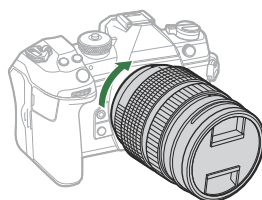

5. Sejměte přední krytku objektivu.

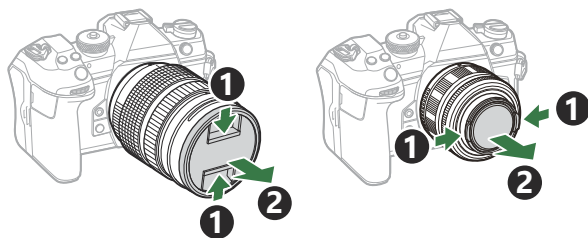

Sejmutí objektivu

1. Přesvědčte se, že je páčka **ON/OFF** v poloze **OFF**.

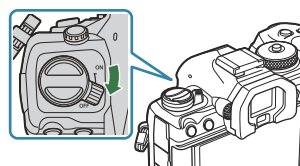

2. Držte tlačítko pro uvolnění objektivu a otáčejte objektivem dle vyobrazení.

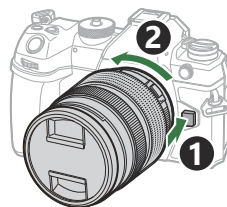

Použití displeje

Otočením displeje lze dosáhnout pohodlnějšího zobrazení. Úhel displeje lze upravit dle podmínek v době fotografování.

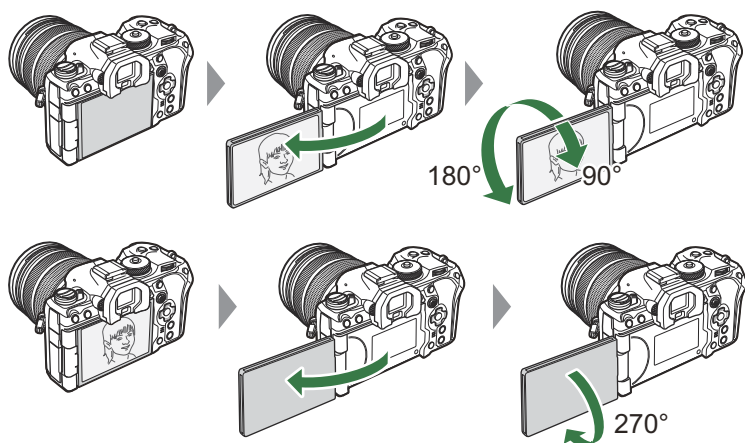

- Displejem otáčejte jemně v rozsahu jeho pohybu. Snaha otáčet displejem mimo níže vyobrazené limity může vést k poškození konektorů.

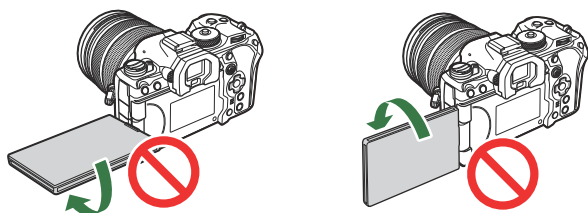

- Fotoaparát lze nakonfigurovat, aby zobrazoval převrácený snímek pohledu skrz objektiv nebo automaticky maximálně oddálil zvětšení na objektivěch s elektronickým transfokátorem, pokud je displej otočený pro pořízení autoportrétu. ➡ [„Selfie asistent \(Selfie asistent\)“ \(P.372\)](#)

Zapnutí fotoaparátu

1. Přešuněte páčku **ON/OFF** do polohy **ON**.

- Po zapnutí fotoaparátu se zapne displej a zobrazí se super ovládací panel.

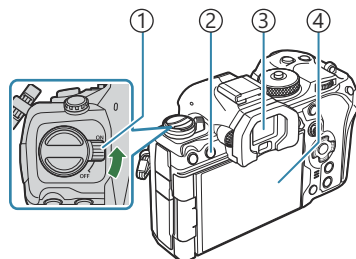

- 1 Páčka **ON/OFF**
- 2 Tlačítko **|◻| (LV)**
- 3 Hledáček
- 4 Monitor

Stav baterie

Fotoaparát zobrazuje úroveň nabití aktuálně používané baterie. Stav baterie se zobrazuje v procentech.

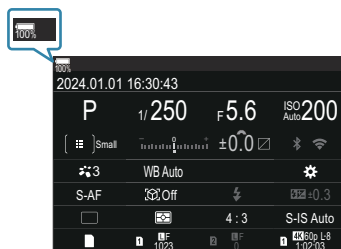

- Když úroveň dosáhne hodnoty 10 %, indikátor  začne blikat červeně.

- Stiskněte tlačítko **|◻| (LV)**; zobrazí se výzva k potvrzení.
- Hledáček se zapne, když k němu přiložíte oko. Po rozsvícení hledáčku zhasne displej.
- Chcete-li fotoaparát vypnout, vraťte páčku do polohy **OFF**.

🔗 Páčku **Fn** lze konfigurovat na zapnutí a vypnutí fotoaparátu pomocí možnosti **[Páčka Fn/vyp. páčka]**.  „Konfigurace položky [Páčka Fn/vyp. páčka]“ (P.361)

Režim spánku

Pokud po nastavenou dobu nejsou použity žádné ovládací prvky, fotoaparát automaticky přejde do klidového režimu, aby se snížilo vybíjení baterií. Tento stav se označuje jako „úsporný režim“.

- Když fotoaparát přejde do úsporného režimu, displej se vypne a činnost se pozastaví. Stisknutím spouště nebo tlačítka  fotoaparát znovu aktivujete.
- Pokud nebudou po nastavenou dobu po přechodu fotoaparátu do režimu spánku provedeny žádné operace, fotoaparát se automaticky vypne. Fotoaparát lze znovu aktivovat opětovným zapnutím.

⚠ Pokud je položka **[Nastavení ]** > **[Pohotov. rež. při vyp.]** nastavena na **[Za]** (zapnuto), může zotavení fotoaparátu z režimu spánku trvat déle.  „Nastavení bezdrátového připojení při vypnutém fotoaparátu (Pohotov. rež. při vyp.)“ (P.433)

⚙️ Prodlevu mezi přepnutím do režimu spánku nebo automatickým vypnutím lze zvolit v nabídce.

 „Nastavení možností režimu spánku (úspora energie) (Uspat)“ (P.415), „Nastavení možností automatického vypnutí (Automatické vypnutí)“ (P.416)

První nastavení

Po prvním spuštění fotoaparátu proveďte první nastavení, vyberte jazyk a nastavte čas fotoaparátu.

ⓘ Informace o datu a čase je také součástí názvu souboru. Před použitím fotoaparátu je nezbytné nastavit správné datum a čas. Některé funkce nelze použít, pokud nejsou datum a čas nastavené.

1. Po zobrazení prvního dialogového okna nastavení s dotazem na výběr jazyka stiskněte tlačítko **OK**.



2. Označte požadovaný jazyk pomocí předního nebo zadního přepínače nebo tlačítek Δ ∇ \triangleleft \triangleright .



3. Po označení požadovaného jazyka stiskněte tlačítko **OK**.



- Pokud stisknete tlačítko spouště před stisknutím tlačítka **OK**, fotoaparát se vrátí do režimu snímání bez výběru jazyka. První nastavení můžete provést po opětovném vypnutí a zapnutí fotoaparátu, zobrazí se první nastavení a celý proces se zopakuje od kroku 1.

☞ Jazyk lze kdykoli změnit v nabídce. 🖱️ „Co dělat, když nemůžete přečíst údaje na displeji“ (P.43)

4. Nastavte datum, čas a formát data.

- Položky označujte pomocí tlačítek <Δ><▷>.
- Pomocí tlačítek Δ ▽ změňte označenou položku.
- Čas se zobrazuje ve formátu 24 hodin.

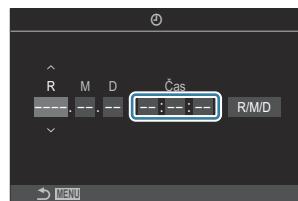

☞ Hodiny lze kdykoli nastavit v nabídce. ☞ „Nastavení hodin fotoaparátu (Nastavení ⌚)” (P.420)

5. Stiskněte tlačítko **OK**.

6. Označte časové pásmo pomocí tlačítek Δ ▽ a stiskněte tlačítko **OK**.

- Stisknutím tlačítka **INFO** povolíte nebo zakážete letní čas.

7. Stisknutím tlačítka **OK** uložíte změny a ukončíte úpravy.

☞ Informace o datu a čase se ukládají na kartu společně se snímky.

☞ Vyjmete-li baterii a fotoaparát je chvíli ponechán bez baterie, datum a čas se mohou resetovat.

Pokud k tomu dojde, nastavte datum a čas pomocí nabídky. ☞ „Nastavení hodin fotoaparátu (Nastavení ⌚)” (P.420)

☞ Než začnete pořizovat video, bude vhodné nastavit snímkovou frekvenci. ☞ „Nastavení kvality fotografií a videí (📷 / 📹)” (P.215)

Co dělat, když nemůžete přečíst údaje na displeji

Pokud vidíte neznámé znaky nebo slova v cizích jazycích, zřejmě jste nezvolili požadovaný jazyk. Pomocí níže uvedeného postupu vyberte jiný jazyk.

1. Stisknutím tlačítka **MENU** zobrazíte nabídky.

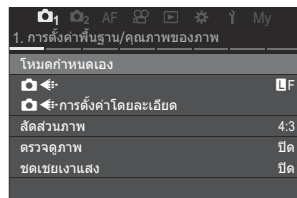
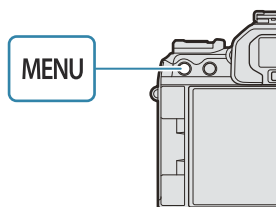

2. Pomocí předního přepínače označte kartu **Y** (nastavení).

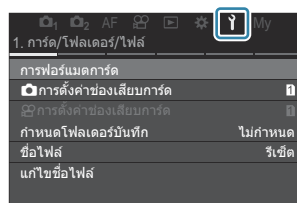

3. Pomocí tlačítek **<|>** nebo zadním přepínačem vyberte obrazovku, na které se objeví **[OK]**.

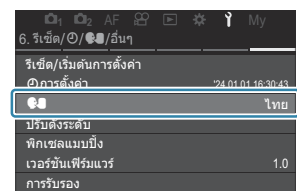
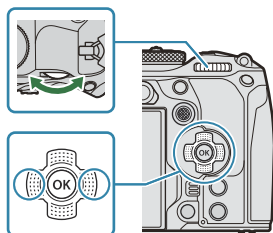

4. Označte možnost **[OK]** pomocí tlačítek **Δ ∇** a stiskněte tlačítko **OK**.

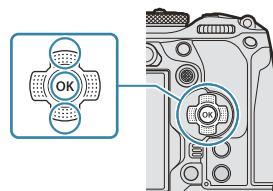

5. Označte požadovaný jazyk pomocí tlačítek Δ ∇ \triangleleft \triangleright a stiskněte tlačítko **OK**.



Snímání

Zobrazení informací během snímání

☞ Informace o super ovládacím panelu, který se ve výchozím nastavení zobrazují na displeji, jsou uvedeny v části „Nastavení dostupná na super ovládacím panelu / LV super ovládacím panelu“ (P.95).

Zobrazení na displeji během fotografování

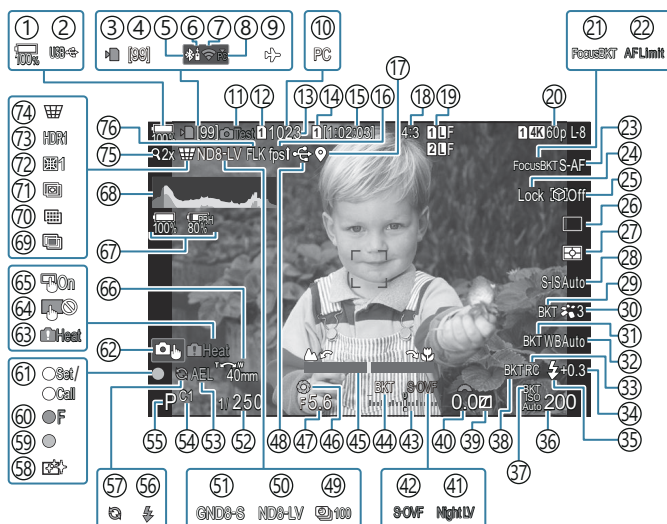

Zobrazení na displeji v režimu video

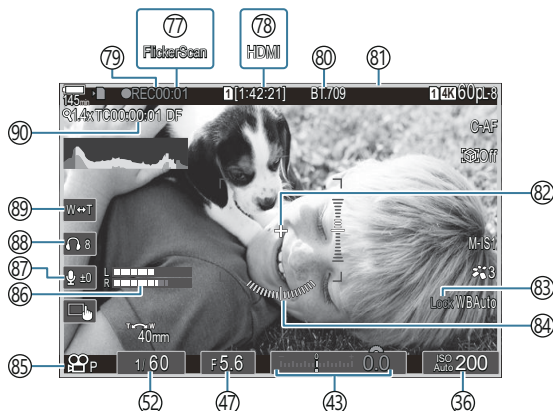

- ① Stav baterie (P.39)
- ② USB PD (P.472)
- ③ Indikátor zápisu na kartu (P.29, P.34)
- ④ Maximální počet souvislých snímků (P.196)
- ⑤ Aktivní připojení **Bluetooth®** (P.432, P.459)
- ⑥ Dálkové ovládání (P.459)
- ⑦ Připojení k bezdrátové síti LAN (P.430, P.445)
- ⑧ Aktivní připojení k počítači (Wi-Fi) (P.445)
- ⑨ Režim V letadle (P.428)
- ⑩ Aktivní připojení k počítači (USB) ¹ (P.466, P.468, P.469, P.470)
- ⑪ Testovací snímek (P.340)
- ⑫  Uložení nastavení (P.394)
- ⑬ Počet uložitelných statických snímků (P.557)
- ⑭  Úložný slot (P.395)
- ⑮ Dostupná doba záznamu (P.561)
- ⑯ Snímková frekvence (P.369)
- ⑰ Informace o poloze Bluetooth (P.439)
- ⑱ Poměr stran (P.222)
- ⑲  Kvalita obrazu (P.215)
- ⑳  Kvalita videa (P.216)
- ㉑ Zaostřovací řada (P.282)
- ㉒ Omezovač AF (P.132)
- ㉓ Režim AF (P.102)
- ㉔ Zámek výběru objektu (P.124)
- ㉕ Detekce objektu (P.123)
- ㉖ Fotografování (jednoduché, sekvenční, se samospouští, v režimu Anti-Shock, v tichém režimu, v režim Pro Capture) (P.193 / P.201 / P.202 / P.204)
- ㉗ Režim měření (P.162)
- ㉘ Stabilizátor obrazu (P.208)
- ㉙ ART BKT (P.280)
- ㉚ Režim snímku (P.224)
- ㉛ WB BKT (P.277)
- ㉜ Vyvážení bílé (P.232)
- ㉝ Režim RC (P.188)
- ㉞ Ovládání intenzity blesku (P.187)
- ㉟ Režim blesku (P.182)
- ㊱ Citlivost ISO (P.169)
- ㊲ ISO BKT (P.279)
- ㊳ FL BKT (P.278)
- ㊴ Kontrola přeexp. a podexp. (P.349)
- ㊵ Hodnota korekce expozice (P.156)
- ㊶  Noční vidění (P.368)
- ㊷  Režim LV (P.367)
- ㊸ Korekce expozice (P.156)
- ㊹ AE BKT (P.275)
- ㊺ Indikátor zaostření (P.148)
- ㊻ Náhled (P.365)
- ㊼ Hodnota clony (P.59, P.62)
- ㊽ Aktivní připojení USB (P.466, P.468, P.469, P.470, P.472)
- ㊾ Intervalové snímání (P.264)
- ㊿ Snímání Live ND (P.247)
- 1 Snímání Live GND (P.250)
- 2 Expoziční doba (P.59, P.64)
- 3 Aretace AE (P.163)
- 4 Uživatelský režim (P.75)
- 5 Režim snímání (P.59)
- 6 Blesk (bliká: probíhá nabíjení, rozsvítí se: nabíjení dokončeno) (P.178)
- 7 Aktivní režim Pro Capture (P.204)
- 8 Protiprachový filtr (P.498)
- 9 Značka potvrzení AF (P.52)
- 10  SH2 Výstraha clony (P.193)
- 11 Funkce (P.480)

- ⑥2 Dotykové ovládání (P.55)
- ⑥3 Upozornění při vnitřním přehřátí (P.504)
- ⑥4 Zámek dotykového ovládání (P.340)
- ⑥5 Displej jako AF touchpad (P.147)
- ⑥6 Směr používání transfokátoru / ohnisková vzdálenost
- ⑥7 Všechny informace o baterii (P.39, P.28)
- ⑥8 Histogram (P.51)
- ⑥9 Vícenásobná expozice (P.259)
- ⑦0 Snímek s vys. rozlišením (P.243)
- ⑦1 Skládané makro (P.254)
- ⑦2 Kompenzace rybiho oka (P.270)
- ⑦3 HDR (P.257)
- ⑦4 Korekce kácejících se linií (P.268)
- ⑦5 Digitální telekonvertor (P.263)
- ⑦6 Snímání bez blikání (P.207)
- ⑦7 Kontrola blikání (P.160)
- ⑦8  Výstup HDMI (P.289)
- ⑦9 Doba záznamu (zobrazená během nahrávání) (P.80)
- ⑧0  Asistent zobrazení (P.242)
- ⑧1 Červený rámeček během záznamu videa (P.294)
- ⑧2 Středová značka (P.291)
- ⑧3 Autom. vyv. bílé (P.237)
- ⑧4 Vodováha (P.51)
- ⑧5  Režim (Režimy expozice videa) (P.81)
- ⑧6 Měřič úrovně záznamu zvuku (P.84)
- ⑧7 Hlasitost záznamu zvuku (P.84)
- ⑧8 Hlasitost sluchátek (P.84)
- ⑧9 Elektronický zoom (P.84)
- ⑨0 Časový kód (P.288)

1 Zobrazuje se, pouze pokud je aktivní připojení k aplikaci OM Capture a v nabídce [ RAW/ovládání] je jako jediné cílové umístění pro nové snímky vybrán počítač (P.466).

Přepínání zobrazení

Fotoaparát používá oční senzor pro automatické přepínání mezi hledáčkem a displejem. Hledáček a displej (super ovládací panel / živý náhled) rovněž zobrazují informace o nastavení fotoaparátu. K dispozici jsou možnosti pro ovládání přepínání zobrazení a výběr zobrazených informací. Displej fotoaparátu implicitně zobrazuje super ovládací panel (P.91).

Komponování fotografií v hledáčku

Hledáček se zapne automaticky, když přiblížíte oko. Po rozsvícení hledáčku zhasne displej.

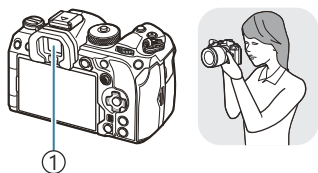

① Hledáček



Komponování fotografií na displeji

Displej zobrazuje super ovládací panel. Když stisknete tlačítko **IOI (LV)**, přepne se na živý náhled.

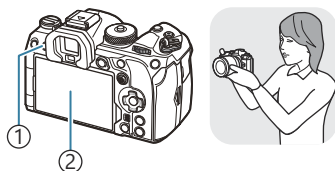

① Tlačítko **IOI (LV)**

② Monitor

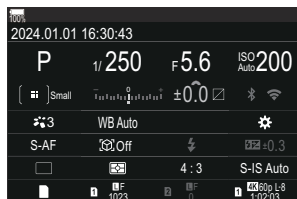

- Pokud hledáček není zaostřený, přiložte k němu oko a zaostřete zobrazení otáčením kolečkem dioptrické korekce.

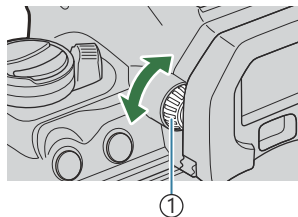

① Kolečko dioptrické korekce

☞ K dispozici je přepínání zobrazení a možnosti zobrazení v hledáčku. ☞ [„Volba stylu zobrazení hledáčku \(Styl EVF\)“ \(P.373\)](#), [„Konfigurace očního senzoru \(Nastavení očního senzoru\)“ \(P.407\)](#)

Přepnutí informačního displeje

P A S M B 

Informace zobrazené na displeji během snímání můžete přepínat pomocí tlačítka **INFO**.

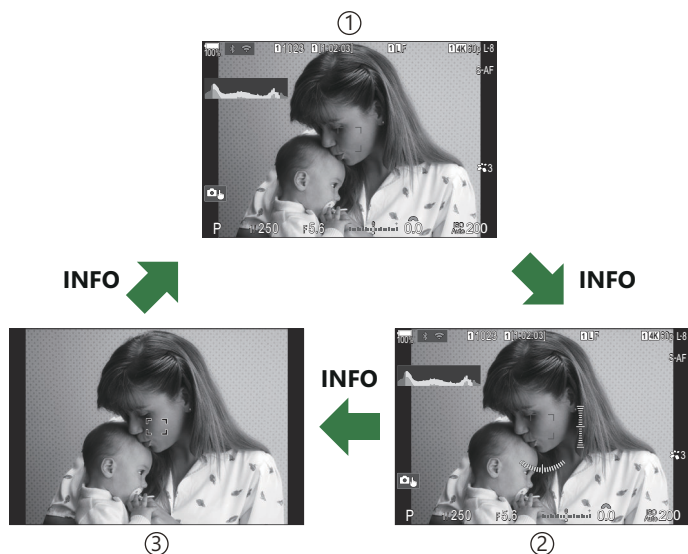
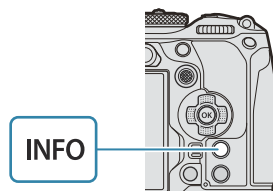

- ① Informace 1
- ② Informace 2 (pouze režim fotografování)
- ③ Pouze snímek

🔗 Obrazovky s informacemi lze přepínat oběma směry otáčením přepínače při současném stisku tlačítka **INFO**.

🔗 Informace zobrazované v režimu fotografování a informace zobrazované v režimu videa lze nastavit samostatně. 🖱️ „Indikátory snímání (📷 **Nastavení informací** / 📺 **Nastavení informací**)“ (P.375)

🔗 Můžete zvolit, zda se mají zobrazit informace při namáčknutí tlačítka spouště. 🖱️ „Konfigurace zobrazení při namáčknutí spouště (Inf. namáčknutím )“ (P.378)

Zobrazení histogramu

Na histogramu se zobrazuje rozložení jasu na snímku. Vodorovná osa představuje jas, hodnoty na svislé ose a počet pixelů s danou hodnotou jasu v rámci celého snímku. Oblasti přesahující horní limit při fotografování jsou zobrazeny červeně, oblasti pod spodním limitem modře a oblast měřená pomocí bodového měření je zobrazena zeleně. Můžete zvolit horní a dolní limit.  „Varování expozice histogramu (Nastavení histogramu)” (P.385)



- | | |
|--------|----------|
| ① Více | ③ Tmavá |
| ② Méně | ④ Světlá |

Přexponované a podexponované části

Přexponované a podexponované části, vymezené horním a dolním limitem zobrazení histogramu, se zobrazují červeně a modře. Můžete zvolit horní a dolní limit.  „Varování expozice histogramu (Nastavení histogramu)” (P.385)

Zobrazení vodováhy

Znázorňuje orientaci fotoaparátu. Směr náklonu je vyznačen na svislé liště a vodorovný směr na vodorovné liště.

- Vodováha slouží pouze jako vodítko.
- Pokud vodováha již neukazuje přesně, zkalibrujte.  „Kalibrace vodováhy (Nastavení vodováhy)” (P.422)

Pořizování statických snímků

PASMB 

Vyberte režim snímání pomocí přepínače režimu a poté pořídte snímek.

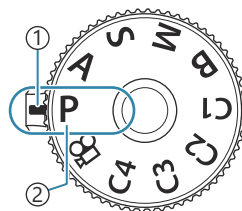



- ① Indikátor
- ② Ikona režimu

Druhy režimů snímání

Pokyny k používání různých režimů snímání jsou uvedeny v následující části.

P	Program AE (P.59)
A	Priorita clony AE (P.62)
S	Priorita času AE (P.64)
M	Ruční expozice (P.66)
B	Bulb/time (P.69)
	Live composite (P.72)
C1/C2/C3/C4	Vlastní (P.77)

 Informace o poloze  na přepínači režimů najdete v části „Nahrávání videa v režimu videa ()“ ([P.81](#)).

1. Odjistěte stiskem zámků přepínače režimů a poté otáčením vyberte režim, který chcete použít.

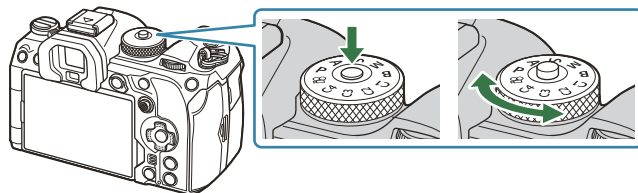

- Pokud byl zámek přepínače režimů stisknutý, je přepínač režimů uzamčen. Zámek přepínače režimů při každém stisknutí přepne mezi uzamčenou a odemčenou polohou.

2. Připravte kompozici záběru.

⚠ Dávejte pozor, aby vaše prsty nebo řemínek fotoaparátu nezakrývaly objektiv nebo AF lampu.

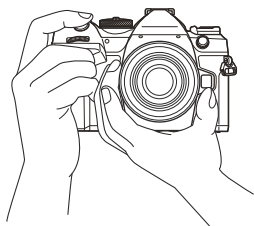

Pozice na šířku

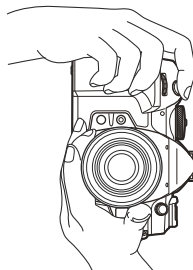

Pozice na výšku

3. Zaostřete.

- Umístěte rámeček AF na zabíraný objekt.

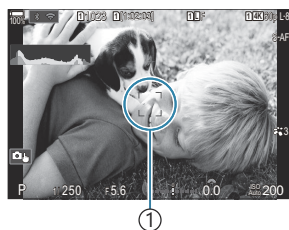

① Rámeček AF

- Lehce stlačte tlačítko spouště do první polohy (namáčkněte spoušť).
- Zobrazí se značka potvrzení AF (●) a v místě zaostření se zobrazí zelený rámeček (oblast AF).

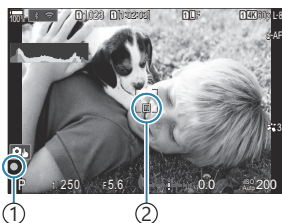

① Značka potvrzení AF

② Oblast AF

☞ Ostřit lze také stiskem tlačítka **AF-ON** (P119).

⚠ Pokud fotoaparát nedokáže zaostřit, značka potvrzení AF zabliká (P500).

⚠ Rámeček AF se mění podle možnosti zvolené pro režim oblasti AF. Změňte oblast (P108) a polohu (P107) pro oblast AF dle potřeby.

⚠ Rámeček AF není zobrazen, pokud je oblast AF nastavena na **[]Vše** (P108).

4. Uvolněte spoušť.

- Stiskněte spoušť až dolů (úplně).
- Fotoaparát uvolní závěrku a pořídí snímek.











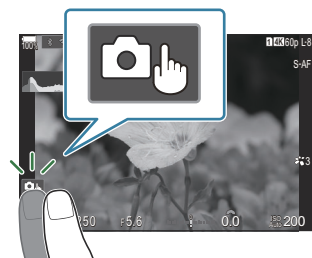





☞ Pomocí dotykového ovládání lze ostřit a pořizovat snímky.  „Snímání pomocí dotykového displeje“ (P55)

Snímání pomocí dotykového displeje



PASMB 

Klepnutím na objekt zaostříte a pořídíte fotografii.



	Klepnutím na objekt lze zaostřit a automaticky pořídít snímek. Tato možnost není k dispozici v režimu B (bulb), v režimu  (video), nebo pokud je režim AF nastaven na  AF nebo  AF MF (P.102).
	Snímání pomocí dotykového displeje je vypnuto.
	Klepnutím zobrazíte oblast ostření a zaostříte na objekt ve vybrané oblasti. Pomocí dotykového displeje lze vybrat polohu a velikost rámečku ostření. Fotografie je možné pořídít stisknutím tlačítka spouště.
	Když fotoaparát zjistí objekt, klepnutím na něj jej zaměříte a od té doby bude hlavním objektem pro ostření. Pokud chcete zámek zrušit, klepněte na ikonu  Off . Když je položka [Detekce objektu] nastavena jinak než na [Vyp] , zobrazí se ikona  (P.123).  Výběr objektu není k dispozici, pokud je položka  [ ←] v režimu  (video) nastavena na [FHD 120/60pL-8] (vysokorychlostní záznam videa) (P.216).

- Klepnutím na ikonu přepnete nastavení.

-  Na displej neklepejte nehty ani žádnými ostrými předměty.
-  Používání dotykového displeje mohou znesnadňovat rukavice nebo kryty displeje.

Náhled objektu ()

1. Klepněte na objekt na displeji.

- Zobrazí se oblast ostření.
- Pomocí posuvníku vyberte velikost rámečku.

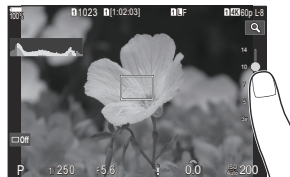

- Klepnutím na tlačítko  vypněte zobrazení oblasti AF.

2. Pomocí posuvníku upravte velikost oblasti AF a potom klepnutím na tlačítko přibližte na pozici rámečku.

- Při přiblížení snímku lze zobrazení na displeji posunovat prstem.

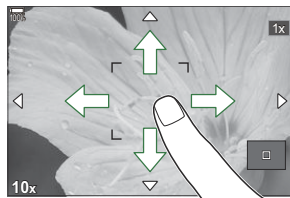

- Klepnutím na tlačítko  zrušíte zvětšené zobrazení.

⚠ Operace prostřednictvím dotykového displeje nejsou dostupné například v následujících situacích:

- Když se používají tlačítka nebo přepínače

👉 Ovládání pomocí dotykového displeje můžete vypnout .  „Vypnutí dotykového ovládání (Dotyková obrazovka)” (P.404)

Kontrola fotografie (Kontrola snímků)

P A S M B 





Snímky se zobrazují ihned po pořízení. To vám umožní rychle záběr zkontrolovat. Můžete zvolit, jak dlouho se snímky zobrazují, nebo kontrolu fotografií zcela vypnout.

Chcete-li kdykoli ukončit kontrolu fotografie a pokračovat ve fotografování, namáčkněte tlačítko spouště.

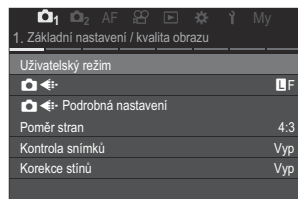
0,3–20 s	Zvolte, jak dlouho mají být fotografie zobrazeny.
Vyp	Vypnutá kontrola fotografií. Fotoaparát po pořízení snímku dál zobrazuje pohled skrz objektiv.
Auto 	Po pořízení snímku přepněte na prohlížení. Můžete odstraňovat snímky a provádět další operace prohlížení.

1. Stisknutím tlačítka **MENU** zobrazíte nabídky.
2. Pomocí předního přepínače označte kartu 1.



3. Označte **[1. Základní nastavení / kvalita obrazu]** pomocí tlačítek   nebo zadního přepínače.
4. Označte **[Kontrola snímků]** pomocí tlačítek   a stiskněte tlačítko **OK**.

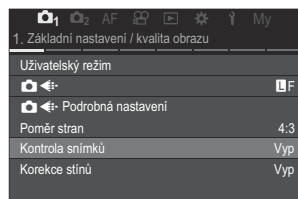

5. Změňte nastavení pomocí tlačítek Δ ∇ \triangleleft \triangleright a stiskněte tlačítko **OK**.

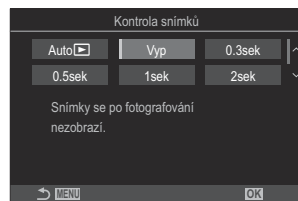

6. Stisknutím tlačítka **MENU** opustíte nabídky.

Automatické nastavení clony a expoziční doby fotoaparátem (P: Program AE)

P A S M B 

Fotoaparát zvolí optimální clonu a expoziční dobu podle jasu objektu.

1. Otočte přepínačem režimů do polohy P.

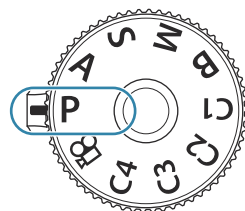



2. Zaostřete a zkontrolujte displej.







- Ke změně následujících nastavení použijte přední a zadní přepínač.
Přední přepínač: Korekce expozice (P.156)
Zadní přepínač: Posun programu (P.61)
- Zobrazuje se expoziční doba a clona zvolená fotoaparátem.



- ① Režim snímání
- ② Expoziční doba
- ③ Clona



 Korekci expozice lze upravit také pomocí tlačítka . Stiskněte tlačítko  a potom otočte předním nebo zadním přepínačem.

3. Uvolněte spoušť.

-  Můžete zvolit funkce prováděné předním a zadním přepínačem.  „Přiřazení funkcí přednímu a zadnímu přepínači” ( Funkce přepínače /  Funkce přepínače)“ (P.352)
-  Přepínačem **Fn** lze zaměnit funkce předního a zadního přepínače. Páčky **Fn** lze také přiřadit jiné funkce.  „Přizpůsobení páčky **Fn** (Nastavení páčky **Fn**)“ (P.357)

Příliš tmavý nebo příliš světlý objekt

Pokud se fotoaparátu nedaří dosáhnout optimální expozice, zobrazená expoziční doba a clona blikají.

Zobrazení	Problém/řešení
<p>Velký otvor clony (nízké číslo f) / dlouhá expoziční doba</p> 	<p>Objekt je příliš tmavý.</p> <ul style="list-style-type: none">• Použijte blesk.
<p>Malý otvor clony (vysoké číslo f) / krátká expoziční doba</p> 	<p>Objekt je příliš světlý.</p> <ul style="list-style-type: none">• Byly překročeny limity systému měření fotoaparátu. Pro omezení množství světla vstupujícího do fotoaparátu použijte ND (Neutral Density = Neutrální šedý) filtr jiného výrobce.• V režimu [♥] (tichý) jsou k dispozici expoziční doby až 1/32000 s.  „Snímání bez zvuku závěrky (Nastavení tichého [♥] režimu)” (P.202), „Použití sekvenčního snímání / samospouště” (P.193)

 Pokud není [ISO] nastaveno na [Auto], lze optimální expozice dosáhnout změnou nastavení.

 „Změna citlivosti ISO (ISO)” (P.169)

 Hodnota clony zobrazená v okamžiku, kdy její ukazatel bliká, se mění v závislosti na objektivu a ohniskové vzdálenosti.

Posun programu

Aniž by se změnila expozice, můžete volit z různých kombinací clony a expoziční doby vybrané automaticky fotoaparátem. Tato funkce se nazývá „posun programu“.

1. Otáčejte zadním voličem, dokud fotoaparát nezobrazí požadovanou kombinaci clony a expoziční doby.
 - Když je aktivní posun programu, indikátor režimu snímání na displeji se změní z **P** na **Ps**. Pro ukončení posunu programu otáčejte zadním přepínačem opačným směrem, dokud nebude zobrazeno **P**.



① Posun programu

☞ Můžete zvolit, zda se na displeji projevují účinky korekce expozice, nebo má na něm zůstat konstantní jas pro usnadnění prohlížení. ☞ „Změna vzhledu zobrazení (📷 Režim LV)“ (P.367)

Výběr clony (A: Priorita clony AE)

PASMB 

V tomto režimu volíte clonu (číslo f) a fotoaparát automaticky nastavení expoziční dobu pro optimální expozici dle jasů objektu. Nižší hodnoty clony (větší otvory clony) zmenšují hloubku oblasti, která zůstává zaostřená (hloubku ostrosti), a rozostřují pozadí. Vyšší hodnoty clony (menší otvor clony) zvyšují hloubku oblasti, která je před a za fotografovaným objektem zaostřená.



① Nižší hodnoty clony...

...zmenšují hloubku ostrosti a zvyšují rozostření.

② Vyšší hodnoty clony...

...zvyšují hloubku ostrosti.

1. Otočte přepínačem režimů do polohy A.

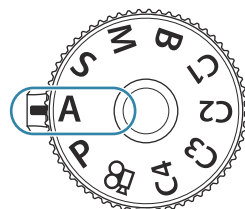



2. Upravte clonu.

- Ke změně následujících nastavení použijte přední a zadní přepínač.
Přední přepínač: Korekce expozice (P156)
Zadní přepínač: Clona



① Clona

- Expoziční doba automaticky zvolená fotoaparátem se zobrazí na displeji.



 Korekci expozice lze upravit také pomocí tlačítka . Stiskněte tlačítko  a potom otočte předním nebo zadním přepínačem.

3. Uvolněte spoušť.

- ☞ Můžete zvolit funkce prováděné předním a zadním přepínačem. ☞ „Přiřazení funkcí přednímu a zadnímu přepínači (📷 Funkce přepínače / 📷 Funkce přepínače)” (P.352)
- ☞ Přepínačem **Fn** lze zaměnit funkce předního a zadního přepínače. Páček **Fn** lze také přiřadit jiné funkce. ☞ „Přizpůsobení páčky **Fn** (Nastavení páčky **Fn**)” (P.357)
- ☞ Můžete zvolit, zda se na displeji projevují účinky korekce expozice, nebo má na něm zůstat konstantní jas pro usnadnění prohlížení. ☞ „Změna vzhledu zobrazení (📷 Režim LV)” (P.367)
- ☞ Clonu můžete nastavit na zvolenou hodnotu a zobrazit náhled hloubky ostrosti. ☞ „Změna funkcí tlačítek (Nastavení tlačítek)” (P.338)

Příliš tmavý nebo příliš světlý objekt

Pokud se fotoaparátu nedaří dosáhnout optimální expozice, zobrazená expoziční doba bliká.

Zobrazení	Problém/řešení
Dlouhá expoziční doba 	Podexpozice. <ul style="list-style-type: none"> • Zvolte nižší hodnotu clony.
Krátká expoziční doba 	Přeexpozice. <ul style="list-style-type: none"> • Zvolte vyšší hodnotu clony. • Pokud je objekt při vyšší hodnotě stále přeexponovaný, byly překročeny limity systému měření fotoaparátu. Pro omezení množství světla vstupujícího do fotoaparátu použijte ND (Neutral Density = Neutrální šedý) filtr jiného výrobce. • V režimu [📷] (tichý) jsou k dispozici expoziční doby až 1/32000 s. ☞ „Snímání bez zvuku závěrky (Nastavení tichého [📷] režimu)” (P.202), „Použití sekvenčního snímání / samospouště” (P.193)

- ☞ Pokud není [📷 ISO] nastaveno na [Auto], lze optimální expozice dosáhnout změnou nastavení.
☞ „Změna citlivosti ISO (ISO)” (P.169)

Výběr expoziční doby (S: Priorita času AE)

PASMB 

V tomto režimu můžete zvolit expoziční dobu a fotoaparát automaticky nastaví clonu pro optimální expozici dle jasů objektu. Kratší expoziční doba „zmrazí“ pohybující se objekty. Delší expoziční doba dodá pohybujícím se objektům rozostření, čímž jim propůjčí dojem dynamického pohybu.

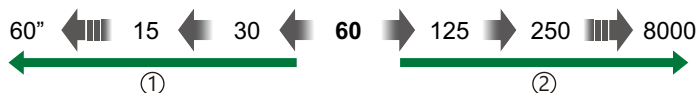

① Kratší expoziční doby...

...vytvářejí dynamické snímky s dojemem pohybu.

② Delší expoziční doby...

...„zmrazí“ pohyb rychle se pohybujících objektů.

1. Otočte přepínač režimů do polohy S.

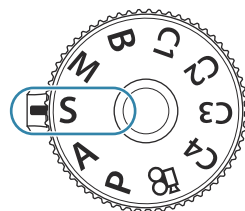



2. Vyberte expoziční dobu.

- Ke změně následujících nastavení použijte přední a zadní přepínač.
Přední přepínač: Korekce expozice (P.156)
Zadní přepínač: Expoziční doba
- Zvolte expoziční dobu v rozmezí 1/8000–60 s.
- V tichém režimu jsou k dispozici expoziční doby až 1/32000 s.  „Snímání bez zvuku závěrky (Nastavení tichého [♥] režimu)“ (P.202), „Použití sekvenčního snímání / samospouště“ (P.193)
- Clona automaticky zvolená fotoaparátem se zobrazí na displeji.



①

① Expoziční doba

 Korekci expozice lze upravit také pomocí tlačítka . Stiskněte tlačítko  a potom otočte předním nebo zadním přepínačem.

3. Uvolněte spoušť.

- ☞ Můžete zvolit funkce prováděné předním a zadním přepínačem. „Přiřazení funkcí přednímu a zadnímu přepínači (Funkce přepínače / Funkce přepínače)“ (P.352)
- ☞ Přepínačem **Fn** lze zaměnit funkce předního a zadního přepínače. Páčka **Fn** lze také přiřadit jiné funkce. „Přizpůsobení páčky **Fn** (Nastavení páčky **Fn**)“ (P.357)
- ☞ Můžete zvolit, zda se na displeji projevují účinky korekce expozice, nebo má na něm zůstat konstantní jas pro usnadnění prohlížení. „Změna vzhledu zobrazení (Režim LV)“ (P.367)
- ☞ Pro dosažení efektu dlouhé expoziční doby v jasném prostředí, kde dlouhé expoziční doby jinak nejsou dostupné, použijte filtr Live ND. „Zpomalení závěrky v jasném světle (Snímání Live ND)“ (P.247)
- ☞ V závislosti na vybrané expoziční době můžete na displeji pozorovat proužky způsobené blikáním zářivek nebo LED světelných zdrojů. Fotoaparát lze nakonfigurovat, aby potlačil vliv blikání během živého náhledu při pořizování snímků. „Redukce blikání na fotografiích (Snímání bez blikání)“ (P.207), „Redukce blikání LED osvětlení (Kontrola blikání / Kontrola blikání)“ (P.160)

Příliš tmavý nebo příliš světlý objekt

Pokud se fotoaparátu nedaří dosáhnout optimální expozice, zobrazená hodnota clony bliká.

Zobrazení	Problém/řešení
Nízká hodnota clony 	Podexpozice. <ul style="list-style-type: none"> • Zvolte delší expoziční dobu.
Vysoká hodnota clony 	Přeexpozice. <ul style="list-style-type: none"> • Zvolte kratší expoziční dobu. V tichém režimu jsou k dispozici expoziční doby až 1/32000 s. • Pokud je objekt stále přexponovaný i při kratší expozici, byly překročeny limity systému měření fotoaparátu. Pro omezení množství světla vstupujícího do fotoaparátu použijte ND (Neutral Density = Neutrální šedý) filtr jiného výrobce.

- ☞ Pokud není **ISO** nastaveno na **[Auto]**, lze optimální expozice dosáhnout změnou nastavení. „Změna citlivosti ISO (ISO)“ (P.169)
- ☞ Hodnota clony zobrazená v okamžiku, kdy její ukazatel bliká, se mění v závislosti na objektivu a ohniskové vzdálenosti.

Výběr hodnoty clony a expoziční doby (M: Ruční expozice)



PASMB 

V tomto režimu můžete zvolit hodnotu clony i expoziční dobu. Nastavení můžete upravit dle vašeho záměru, např. zkombinovat krátké expoziční doby s malými clonami (vysokými čísly f), a dosáhnout tak větší hloubky ostrosti.

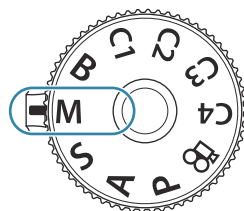
1. Otočte přepínač režimů do polohy M.



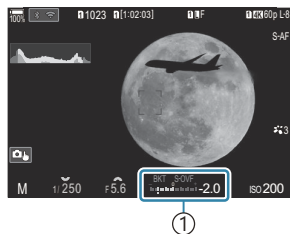

2. Nastavte clonu a expoziční dobu.

- Ke změně následujících nastavení použijte přední a zadní přepínač.
Přední přepínač: Clona
Zadní přepínač: Expoziční doba
- Zvolte expoziční dobu v rozmezí 1/8000–60 s.
- V tichém režimu jsou dostupné expoziční doby až 1/32000 s.  „Snímání bez zvuku závěrky (Nastavení tichého  režimu)” (P.202)
- Displej znázorňuje rozdíl mezi expoziční s vybranou clonou a expoziční dobou a optimální expozicí změřenou fotoaparátem. Pokud rozdíl překročí ± 3 EV, displej bliká.



① Rozdíl oproti optimální expozici

- Pokud je pod položkou  **ISO** vybrána možnost **[Auto]**, citlivost ISO se nastaví automaticky pro optimální expozici při vybraném nastavení expozice.  **ISO** se nastaví na **[Auto]**.  „Změna citlivosti ISO (ISO)” (P.169)

3. Uvolněte spoušť.

- ☞ Můžete zvolit funkce prováděné předním a zadním přepínačem. „Přiřazení funkcí předního a zadnímu přepínači (Funkce přepínače / Funkce přepínače)” (P.352)
- ☞ Přepínačem **Fn** lze zaměnit funkce předního a zadního přepínače. Páčka **Fn** lze také přiřadit jiné funkce. „Přizpůsobení páčky **Fn** (Nastavení páčky **Fn**)” (P.357)
- ☞ Můžete zvolit, zda se na displeji projevují účinky korekce expozice, nebo má na něm zůstat konstantní jas pro usnadnění prohlížení. „Změna vzhledu zobrazení (Režim LV)” (P.367)
- ☞ V závislosti na vybrané expoziční době můžete na displeji pozorovat proužky způsobené blikáním zářivek nebo LED světelných zdrojů. Fotoaparát lze nakonfigurovat, aby potlačil vliv blikání během živého náhledu při pořizování snímků. „Redukce blikání na fotografiích (Snímání bez blikání)” (P.207), „Redukce blikání LED osvětlení (Kontrola blikání / Kontrola blikání)” (P.160)

Příliš tmavý nebo příliš světlý objekt

Pokud se fotoaparátu při nastavení položky **ISO** na **[Auto]** nedaří dosáhnout optimální expozice, zobrazená citlivost ISO bliká.

Zobrazení	Problém/řešení
	<p>Přeexpozice.</p> <ul style="list-style-type: none"> • Zvolte vyšší clonové číslo nebo kratší expoziční dobu.
	<p>Podexpozice.</p> <ul style="list-style-type: none"> • Zvolte nižší clonové číslo nebo delší expoziční dobu. • Pokud varování z displeje nezmizí, zvolte vyšší hodnotu citlivosti ISO. „Změna citlivosti ISO (ISO)” (P.169), „Nastavení rozsahu hodnot citlivosti ISO vybraných v režimu [Auto] (ISO-A Horní/výchozí / ISO-A Horní/výchozí)” (P.172)

Použití korekce expozice v režimu M

V režimu **M** je k dispozici korekce expozice, pokud je pod položkou **[ISO]** vybrána možnost **[Auto]**. Protože se expoziční kompenzace provádí nastavením citlivosti ISO, nemá její použití vliv na clonu a expoziční dobu.  „Změna citlivosti ISO (ISO)” (P.169), „Nastavení rozsahu hodnot citlivosti ISO vybraných v režimu [Auto] (ISO-A Horní/výchozí / M ISO-A Horní/výchozí)” (P.172)

1. Podržte tlačítko  a otáčejte předním nebo zadním přepínačem.
 - Korekce expozice kompenzace se přičte k rozdílu expozice, zobrazenému na displeji.



- ① Rozdíl oproti hodnotě nastavení expozice s přičtenou hodnotou korekce
- ② Hodnota korekce expozice

Dlouhá expozice (B: BULB/TIME)

P A S M B 

Tento režim zvolte, pokud chcete ponechat otevřenou závěrku pro dlouhou expozici. Můžete zobrazit náhled fotografie v živém náhledu a ukončit expozici, když je dosaženo požadovaných výsledků. Použijte v případech, že je nutná dlouhá expozice, např. při fotografování nočních scén nebo ohňostrojų.

🔔 Při fotografování s dlouhou expozicí doporučujeme fotoaparát bezpečně upevnit na stativ a nastavit položku [ Stabilizace obrazu] (P.208) na [S-IS Vyp].

Fotografování v režimech BULB a Live BULB

Závěrka zůstane po dobu stisknutí tlačítka spouště otevřená. Po uvolnění tlačítka spouště bude expozice ukončena.

- Množství světla vstupujícího do fotoaparátu je tím větší, čím déle je závěrka otevřená.
- Pokud je vybrána možnost fotografování Live BULB, můžete kontrolovat výsledky na displeji živého náhledu a ukončit expozici, kdykoli budete chtít.

Fotografování v režimech TIME a Live TIME

Expozice začíná stisknutím spouště úplně dolů. Pokud chcete expozici ukončit, podruhé zcela stisknete tlačítko spouště.

- Množství světla vstupujícího do fotoaparátu je tím větší, čím déle je závěrka otevřená.
- Pokud je vybrána možnost fotografování Live TIME, můžete kontrolovat výsledky na displeji živého náhledu a ukončit expozici, kdykoli budete chtít.

1. Otočte přepínačem režimů do polohy **B**.

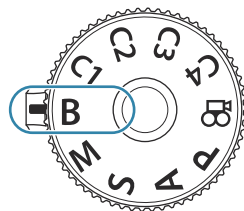

2. Zvolte možnost **[Bulb]** (pro fotografování v režimu BULB) nebo **[Čas]** (časoběrné fotografování).

- Ve výchozím nastavení se výběr provádí zadním přepínačem.



①

- ① Fotografování v režimech BULB nebo TIME

3. Stiskněte tlačítko **MENU**.

- Budete vyzváni k výběru intervalu, v jakém se aktualizuje náhled.



4. Označte interval pomocí tlačítek Δ ∇ .

5. Stisknutím tlačítka **OK** uložíte změny.

- Zobrazí se nabídka.

6. Chcete-li nabídku opustit, stiskněte opakovaně tlačítko **MENU**.

- Pokud je vybrána jiná možnost než **[Vyp]**, na displeji se objeví indikace **[Live BULB]** nebo **[Live TIME]**.

7. Úprava clony.

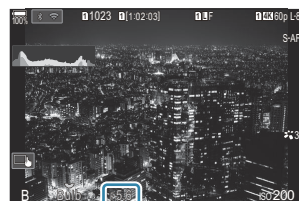

- Ve výchozím stavu lze clonu nastavit pomocí předního přepínače.



①

- ① Clona

8. Uvolněte spoušť.

- V režimech BULB a Live BULB držte stisknuté tlačítko spouště. Expozice skončí, když tlačítko uvolníte.
- V režimech TIME a Live TIME jednou zcela stiskněte tlačítko spouště, aby se zahájila expozice, a znovu, aby se ukončila.
- Během fotografování v režimu Live TIME můžete aktualizovat náhled namáčknutím tlačítka spouště.
- Expozice skončí automaticky, když je dosaženo času vybraného pro položku **[Časovač BULB/TIME]**.  „Konfigurace nastavení BULB/TIME/COMP (Nastavení BULB/TIME/COMP)“ (P.273)
- Po fotografování se aplikuje **[Redukce šumu]**. Na displeji se zobrazí čas zbývající do dokončení postupu. Můžete zvolit podmínky, za kterých bude **[Redukce šumu]** provedena.  „Možnosti redukce šumu při dlouhé expozici (Redukce šumu)“ (P.177)

 Na výběr dostupných nastavení citlivosti ISO se vztahují určitá omezení.

 Pokud je aktivní vícenásobná expozice, korekce lichoběžníku nebo korekce rybiho oka, místo fotografování v režimu Live BULB se použije režim BULB.



 Pokud je aktivní vícenásobná expozice, korekce lichoběžníku nebo korekce rybiho oka, místo fotografování v režimu Live TIME se použije režim TIME.



 Při fotografování existují omezení nastavení následujících funkcí.

- Sekvenční snímání, samospoušť, časoběrné snímání, snímání s proměnnou expozicí AE, bracketing blesku, zaostřovací řada, skládané makro atd.

 V závislosti na nastavení fotoaparátu, teplotě a situaci můžete pozorovat šum nebo světlé body na displeji. Ty se někdy mohou objevit na snímcích i v případě, že je **[Redukce šumu]** povolena.

 „Možnosti redukce šumu při dlouhé expozici (Redukce šumu)“ (P.177)

 Pro záběry noční oblohy lze použít režim **Starry sky AF**.  „Výběr režimu ostření (Režim AF / Režim AF)“ (P.102), „Změna nastavení režimu **Starry Sky AF** (Nastav. **Starry Sky AF**)“ (P.122)

 Během fotografování v režimech BULB/TIME lze nastavit jas displeje.  „Konfigurace nastavení BULB/TIME/COMP (Nastavení BULB/TIME/COMP)“ (P.273)

 V režimu **B** (BULB) můžete zaostření upravovat ručně, když probíhá expozice. Můžete fotografovat pomocí technik, jako je rozostření objektu během expozice nebo zaostření na konci expozice.

 „Konfigurace nastavení (BULB/TIME/COMP (Nastavení BULB/TIME/COMP))“ (P.273)

Šum

Při snímání s dlouhou expoziční dobou se může na displeji objevit šum. Tento jev vzniká generováním proudu v těch částech obrazového snímače, které obvykle nejsou vystaveny světlu, v důsledku čehož dochází k růstu teploty v obrazovém snímači nebo v budících obvodech obrazového snímače. Toto může rovněž nastat při fotografování s vysokým nastavením ISO v prostředí s vysokou teplotou. Ke snížení tohoto šumu fotoaparát aktivuje funkci redukce šumu.

 „Možnosti redukce šumu při dlouhé expozici (Redukce šumu)“ (P.177)

Prolnutí světla (B: Fotografování v režimu Live Composite)

P A S M B 

Tento režim zvolte, pokud chcete ponechat otevřenou závěrku pro dlouhou expozici. Můžete vidět světelné stopy zanechané ohňostrojem nebo hvězdami a vyfotografovat je beze změny expozice pozadí. Fotoaparát zkombinuje více snímků a uloží je jako jednu fotografii.

🕒 Při fotografování v režimu Live Composite doporučujeme fotoaparát bezpečně upevnit na stativ a nastavit položku [\[📷 Stabilizace obrazu\]](#) (P.208) na **[S-IS Vyp]**.

1. Otočte přepínačem režimů do polohy **B**.

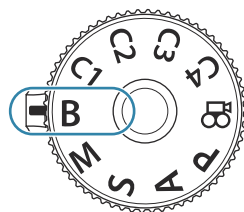

2. Vyberte možnost **[Live Comp]**.

- Ve výchozím nastavení se výběr provádí zadním přepínačem.



① Fotografování v režimu Live Composite

3. Stiskněte tlačítko **MENU**.

- Zobrazí se nabídka **[Kompozitní nastavení]**.

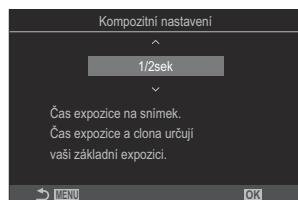

4. Označte expoziční dobu pomocí tlačítek Δ ∇ .

- Zvolte expoziční dobu v rozmezí od 1/2 do 60 s.

5. Stisknutím tlačítka **OK** uložíte změny.
 - Zobrazí se nabídky.
6. Chcete-li nabídku opustit, stiskněte opakovaně tlačítko **MENU**.
7. Úprava clony.
 - Ve výchozím stavu lze clonu nastavit pomocí předního přepínače.
8. Domáčknutím tlačítka spouště připravte fotoaparát.
 - Fotoaparát je připraven ke snímání, když se zobrazí zpráva **[Kompozitní snímání připraveno]**.



9. Stisknutím tlačítka spouště zahajte fotografování.
 - Spustí se fotografování v režimu Live Composite. Displej se po každé expozici aktualizuje.
10. Opětovným stiskem tlačítka spouště fotografování ukončete.
 - Záznam se ukončí automaticky po uplynutí doby vybrané pro **[Časovač Live Composite]**. To lze změnit. „Konfigurace nastavení BULB/TIME/COMP (Nastavení BULB/TIME/COMP)” (P.273)
 - Maximální dostupná doba záznamu závisí na stavu baterie a podmínkách snímání.

Na výběr dostupných nastavení citlivosti ISO se vztahují určitá omezení.

Nelze použít následující funkce:

- sekvenční snímání, samospoušť, intervalové fotografování, bracketing automatické expozice, bracketing blesku, zaostřovací řada, fotografování v režimu HDR, snímek s vysokým rozlišením, skládané makro, vícenásobná expozice, korekce lichoběžníku, snímání Live ND, snímání Live GND a korekce rybího oka.

Pro záběry noční oblohy lze použít režim Starry sky AF. „Výběr režimu ostření (Režim AF / Režim AF)” (P.102), „Změna nastavení režimu Starry Sky AF (Nastav. Starry Sky AF)” (P.122)

Během fotografování v režimu Live Composite lze nastavit jas displeje. „Konfigurace nastavení BULB/TIME/COMP (Nastavení BULB/TIME/COMP)” (P.273)

☞ Expoziční dobu pro každou expozici provedenou během snímání v režimu Live Composite lze zvolit předem pomocí nabídek.  „Konfigurace nastavení BULB/TIME/COMP (Nastavení BULB/TIME/COMP)” (P.273)

Uložení uživatelských nastavení do přepínače režimů (Uživatelské režimy C1, C2, C3 a C4)

Často používaná nastavení a režimy snímání lze uložit jako uživatelské režimy a podle potřeby je jednoduše vyvolat otočením přepínače režimů. Uložená nastavení nabídek lze vyvolat také z nabídek.

- Uložte nastavení do pozic **C1** až **C4**.

Uložení nastavení (Přiřadit)

PASMB 

1. Vyberte jiný režim než  a podle potřeby nastavení upravte.

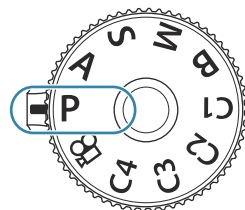

- Informace o nastaveních, která lze uložit, najdete v části „Výchozí nastavení“ (P.514).

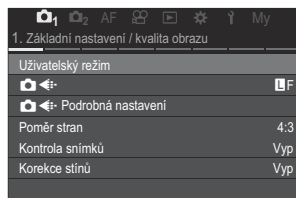

2. Stisknutím tlačítka **MENU** zobrazíte nabídky.

3. Pomocí předního přepínače označte kartu .



4. Označte [1. Základní nastavení / kvalita obrazu] pomocí tlačítek   nebo zadního přepínače.

5. Označte možnost [Uživatelský režim] pomocí tlačítek   a stiskněte tlačítko **OK**.

6. Pomocí tlačítek Δ ∇ označte požadovaný uživatelský režim (**C1** – **C4**) a stiskněte tlačítko **OK**.

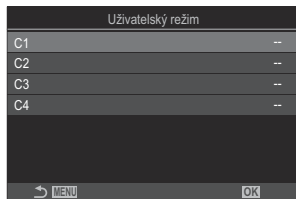

- Zobrazí se nabídka pro vybraný uživatelský režim.

7. Označte možnost **[Přiřadit]** pomocí tlačítek Δ ∇ a stiskněte tlačítko **OK**.



8. Označte možnost **[Nastavit]** pomocí tlačítek Δ ∇ a stiskněte tlačítko **OK**.

- Případná stávající nastavení budou přepsána.
- Chcete-li obnovit původní nastavení vybraného uživatelského režimu, označte možnost **[Reset]** a stiskněte tlačítko **OK**.

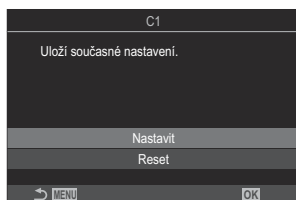

9. Stisknutím tlačítka **MENU** opustíte nabídky.

☞ Uživatelské režimy lze automaticky aktualizovat, aby odrážely veškeré změny nastavení (**C1**, **C2**, **C3**, **C4**) během snímání.  „Uložení provedených změn nastavení v uživatelských režimech“ (P.79)

Použití uživatelských režimů (C1/C2/C3/C4)

PASMB 

Pro vyvolání všech uložených nastavení, včetně režimu snímání:

Vyvolání nastavení pomocí přepínače režimů

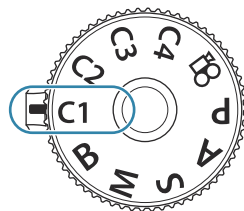

1. Otočte přepínač režimů na požadovaný uživatelský režim (**C1**, **C2**, **C3** nebo **C4**).
 - Fotoaparát bude nakonfigurován na nastavení vybraného režimu.





☞ Ve výchozím nastavení nebudou změny provedené po vyvolání použity na uložená nastavení. Uložená nastavení se vyvolají, když následně vyberete uživatelský režim pomocí přepínače režimů.

Vyvolání uložených nastavení

V jiných režimech než  můžete vyvolat nastavení uložená v uživatelských režimech **[C1]** až **[C4]**.

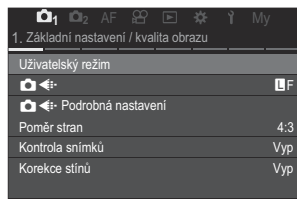
1. Stisknutím tlačítka **MENU** zobrazíte nabídky.
2. Pomocí předního přepínače označte kartu .
3. Označte **[1. Základní nastavení / kvalita obrazu]** pomocí tlačítek  nebo zadního přepínače.



4. Označte možnost **[Uživatelský režim]** pomocí tlačítek   a stiskněte tlačítko **OK**.

5. Pomocí tlačítek Δ ∇ označte požadovaný uživatelský režim ([C1] – [C4]) a stiskněte tlačítko **OK**.

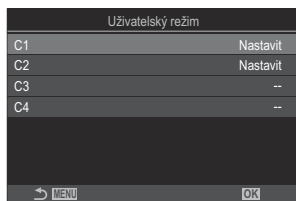

6. Označte možnost [**Vyvolat**] pomocí tlačítek Δ ∇ a stiskněte tlačítko **OK**.

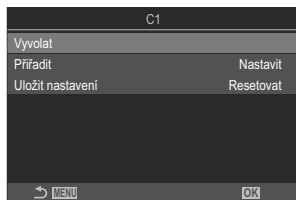

7. Označte možnost [**Ano**] pomocí tlačítek Δ ∇ a stiskněte tlačítko **OK**.

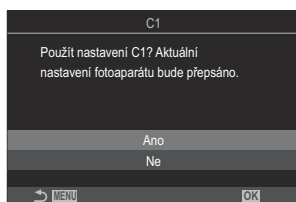

8. Stisknutím tlačítka **MENU** opustíte nabídky.

☞ Pokud vyvoláte nastavení, když je přepínač režimů nastaven na **C1**, **C2**, **C3** nebo **C4**, režim snímání se rovněž změní na uložený režim.

☞ Nastavení vyvolaná stisknutím tlačítka, kterému byla přiřazena funkce [C1] – [C4] (Uživatelský režim C1–4) pod položkou [**Funkce tlačítka**] (P338), přestanou platit, když:







- Fotoaparát vypnete
- Otočíte přepínač režimů do jiného nastavení
- Při fotografování stisknete tlačítko **MENU**
- Provedete resetování
- Uložíte nebo vyvoláte uživatelská nastavení

Uložení provedených změn nastavení v uživatelských režimech

Změny nastavení provedené ve fotoaparátu v uživatelských režimech můžete uložit. Změněná nastavení zůstanou uložena, i když otočíte přepínačem režimů. Uživatelské režimy lze použít téměř stejným způsobem jako režimy **P**, **A**, **S**, **M** a **B**.

1. Stisknutím tlačítka **MENU** zobrazíte nabídky.
2. Pomocí předního přepínače označte kartu **1**.
3. Označte [**1. Základní nastavení / kvalita obrazu**] pomocí tlačítek \triangleleft \triangleright nebo zadního přepínače.
4. Označte možnost [**Uživatelský režim**] pomocí tlačítek \triangle ∇ a stiskněte tlačítko **OK**.
5. Pomocí tlačítek \triangle ∇ označte požadovaný uživatelský režim (**[C1]** – **[C4]**) a stiskněte tlačítko **OK**.
6. Označte [**Uložit nastavení**] pomocí tlačítek \triangle ∇ a stiskněte tlačítko **OK**.
7. Označte [**Podržet**] pomocí tlačítek \triangleleft \triangleright a stiskněte tlačítko **OK**.
8. Stisknutím tlačítka **MENU** opustíte nabídky.

Nahrávání videa

- ⚠ Při nahrávání videosekvencí použijte kartu SD, která podporuje rychlost Class 10 nebo vyšší.
- ⚠ Paměťovou kartu s rychlostí UHS-II nebo UHS-I třídy 3 či vyšší potřebujete, pokud:
 - je v nabídce   vybráno rozlišení videa **[4K]** nebo **[C4K]** nebo je v nabídce   vybrána kompenzace pohybu **[A-I]** (All-Intra).
- ⚠ Při delším souvislém používání fotoaparátu vzroste teplota obrazového snímače a ve snímcích se může objevit šum a barevné skvrny. Pokud k tomu dojde, vypněte fotoaparát a počkejte, než se ochladí. Šum a barevné skvrny se mohou objevit zejména při vysokých citlivostech ISO. Jestliže se poté teplota ještě zvýší, fotoaparát se vypne automaticky.
- ⚠ Při používání objektivu systému Four Thirds nebude AF k dispozici během nahrávání videa.
- ⚠ Pokud je pod nastavením   vybrána možnost záznamu vysokorychlostního videa, budou videa pořízená v režimech **[i-Enhance]** nebo v režimu snímku s vybraným uměleckým filtrem nahrávána v režimu **[Přirozený]**.
- ⚠ Může dojít k záznamu zvuku dotykových operací a operací s tlačítky.
- ⚠ Obrazové snímače CMOS, použité ve fotoaparátu, vytvářejí tzv. efekt „rolling shutter“, který může způsobit deformaci na snímcích pohybujících se objektů. Tato deformace je fyzikální jev, ke kterému dochází na snímcích rychle se pohybujících objektů, nebo pokud se fotoaparát během snímání pohybuje. Je obzvláště patrný na snímcích pořízených s dlouhou ohniskovou vzdáleností.
- ⚠ V případě použití karty SDXC lze nahrávat videa s délkou až 3 hodiny. Video delší než 3 hodiny se nahrávají do několika souborů (podle podmínek snímání může fotoaparát začít nahrávat do dalšího souboru i před dosažením 3hodinového limitu).
- ⚠ V případě použití karty SD/SDHC se videa delší než 4 GB nahrávají do několika souborů (podle podmínek snímání může fotoaparát začít nahrávat do dalšího souboru i před dosažením 4GB limitu).
- 🔗 Rozdělené soubory videa budou přehrávány jako jedno video.  „[Přehrávání rozdělených videí](#)“ (P.300)
- 🔗 Při natáčení videa s fotoaparátem v poloze na výšku jsou informace zaznamenány v poloze na výšku. Při přehrávání videa na počítači nebo chytrém telefonu se video přehraje ve stejné orientaci, ve které bylo natočeno.

Nahrávání videa v režimu videa (📹)

P A S M B 📹

Otočte přepínačem režimů do polohy 📹 (režim videa), pokud chcete nahrávat videa s efekty, které jsou dostupné v režimech **P**, **A**, **S** a **M** (P.81).

1. Otočte přepínač režimů do polohy 📹.

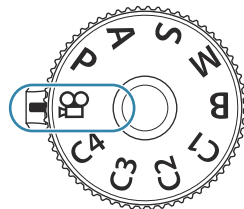

2. Natáčení zahájíte stisknutím tlačítka ⏻.

- Pípnutí nezazní, pokud se fotoaparát zaostří v režimu videa.
- Nahrávaná videa se zobrazí na displeji.
- Pokud přiložíte oko k hledáčku, zobrazí se video, které nahráváte, v hledáčku.
- Během záznamu videa se zobrazuje červený rámeček (P.294).
- Chcete-li během nahrávání změnit polohu zaostření, přesuňte ji dotykem.
- Fotoaparát zahájí záznam a zobrazuje dobu záznamu.

👉 Záznam videa lze zahájit také stisknutím tlačítka spouště. 📖 „Záznam videa stiskem tlačítka spouště (📹 Funkce spouště)“ (P.350)









3. Natáčení ukončíte opětovným stisknutím tlačítka ⏻.



Výběr expozičního režimu (📹 Režim (Režimy expozice videa))

P A S M B 📹

Můžete pořizovat videa s využitím efektů dostupných v režimech **P**, **A**, **S** a **M**.



1. Stisknutím tlačítka **MENU** zobrazíte nabídky.

2. Pomocí předního přepínače označte kartu .
3. Označte [1. Základní nastavení / kvalita obrazu] pomocí tlačítek   nebo zadního přepínače.
4. Označte [ Režim] pomocí tlačítek   a stiskněte tlačítko **OK**.
5. Označte požadovaný režim pomocí tlačítek   a stiskněte tlačítko **OK**.

P	Automaticky se nastaví optimální clona podle jasu objektu. Pomocí předního přepínače nebo zadního přepínače upravte korekci expozice.
A	Nastavením clony se mění vyobrazení pozadí. Pomocí předního přepínače upravte korekci expozice a pomocí zadního přepínače upravte clonu.
S	Expoziční doba ovlivňuje vzhled objektu. Pomocí předního přepínače upravte korekci expozice a pomocí zadního přepínače upravte rychlost závěrky. U expoziční doby lze nastavit hodnoty mezi 1/24 s a 1/32000 s.
M	Volné nastavení clony i expoziční doby. Pomocí předního přepínače zvolte hodnotu clony a pomocí zadního přepínače vyberte rychlost závěrky. <ul style="list-style-type: none"> • Zvolte expoziční dobu v rozmezí 1/24–32000 s. Hodnoty ISO 200–12800 jsou dostupné prostřednictvím voleb ručního ovládání citlivosti [ ISO]. • Displej znázorňuje rozdíl mezi expozicí s vybranou clonou a expoziční dobou a optimální expozicí změřenou fotoaparátem. Pokud rozdíl překročí ± 3 EV, displej bliká. • Uplatní se možnost vybraná pro položku [ M ISO-A Horní/výchozí] (P.172).

 Spodní hranice expoziční doby se mění v závislosti na snímkové frekvenci režimu záznamu videa.

6. Stisknutím tlačítka **MENU** opustíte nabídky.

 Položku [ Režim] lze také nastavit ze super ovládacího panelu.  „Nastavení pomocí super ovládacího panelu / LV super ovládacího panelu“ (P.93)

Nahrávání videa během fotografování

P A S M B 

Videa lze nahrávat v režimu Program AE, i když přepínač režimů není v poloze .

- ⚠ Funkce **[REC]** musí být přiřazena tlačítku pomocí položky **[Funkce tlačítka]** (P.338).
- ⚠ Oblast AF nabírá tvar vybraný pro režim videa (P.81). Otočte přepínač režimů do polohy  (režim videa) a na obrazovce výběru oblasti AF vyberte tvar oblasti (P.108).

1. Stisknutím tlačítka, kterému byla přiřazena funkce **[REC]**, spustíte záznam.

- Během záznamu videa se zobrazuje doba záznamu, „●REC“, a červený rámeček (P.294).

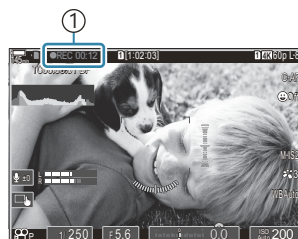

① Doba nahrávání

- Pokud přiložíte oko k hledáčku, zobrazí se video, které nahráváte, v hledáčku.
- Chcete-li během nahrávání změnit polohu zaostření, přesuňte ji dotykem.

2. Opětovným stisknutím tlačítka záznam ukončíte.

- Když záznam skončí, zmizí doba záznamu, „●REC“, a červený rámeček z displeje (P.294).

⚠ V následujících situacích nelze nahrávat videa, i když stisknete tlačítko, kterému byla přiřazena funkce **[REC]**:



- Během vícenásobné expozice (končí také fotografování), když je namáčknuto tlačítko spouště, během sekvenčního snímání, časosběrného snímání, korekce lichoběžníku nebo kompenzace rybího oka, nebo když se používá snímání Live ND nebo snímání Live GND.

Dotykové ovládání (tiché ovládání)

PASMB 

Během snímání můžete fotoaparátu zabránit, aby vydával provozní zvukové signály kvůli ovládání fotoaparátu. Po klepnutí na položku vyberte klepnutím na zobrazené šipky příslušné nastavení.





- ① **Elektr. zoom:** Přiblížení a oddálení na objektivěch s elektronickým transfokátorem.
 - ② **Hlasitost sluchátek:** Úprava hlasitosti při použití sluchátek.
 - ③ **Hlasitost záznamu zvuku:** Výběr hlasitosti nahrávání.
 - ④ **Expoziční doba:** Úprava expoziční doby, pokud je položka [**Režim**] (režim expozice videa) nastavena na možnost [**S**] (AE s prioritou času) nebo [**M**] (ruční) (P.81).
 - ⑤ **Hodnota clony:** Úprava hodnoty clony, pokud je položka [**Režim**] (režim expozice videa) nastavena na možnost [**A**] (AE s prioritou clony) nebo [**M**] (ruční) (P.81).
 - ⑥ **Korekce expozice:** Úprava korekce expozice. Pokud je položka [**Režim**] (režim expozice videa) nastavena na [**M**] (P.81), je k dispozici korekce expozice, je-li položka [**ISO**] (P.169) nastavena na [**Auto**].
 - ⑦ **ISO:** Upravte [**ISO**] (P.169). Tato volba je dostupná, pokud je položka [**Režim**] (režim expozice videa) nastavena na [**M**] (P.81).
- 🔇 Tiché ovládání není dostupné během záznamu vysokorychlostního videa (P.218).
- 📷 Fotoaparát můžete nakonfigurovat tak, aby bylo možné tiché ovládání pomocí dotykového panelu používat i během fotografování.  [Tichý  provoz] (P.376)

Nastavení snímání

Jak změnit nastavení snímání

Fotoaparát nabízí mnoho funkcí souvisejících s fotografováním. V závislosti na tom, jak často je používáte, můžete k těmto funkcím přistupovat pomocí tlačítek, ikon na displeji nebo nabídek, které lze použít k podrobnému nastavení.

Způsob	Popis
Přímá tlačítka	<p>Změna nastavení přímo pomocí tlačítek, včetně níže uvedených. Často používané funkce jsou přiřazeny tlačítkům pro rychlý přístup během fotografování přes hledáček (P.86).</p> <ul style="list-style-type: none">• Tímto způsobem lze používat následující ovládací prvky: tlačítka , ,  a ISO.
LV super ovládací panel/ super ovládací panel	<p>Vyberte ze seznamu nastavení se zobrazením aktuálního stavu fotoaparátu. Můžete také prohlížet aktuální nastavení fotoaparátu (P.91).</p>
Nabídka	<p>Kromě možností fotografování a prohlížení obsahují nabídky možnosti, které umožňují přizpůsobit činnost a zobrazení fotoaparátu a nastavit fotoaparát (P.98).</p>

Přímá tlačítka



Funkce a přímá tlačítka



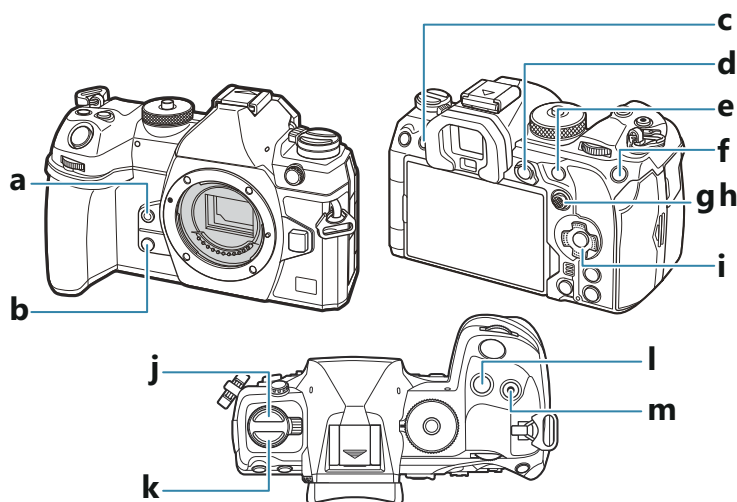



Často používané funkce jsou přiřazeny tlačítkům. Ta jsou označována jako „přímá tlačítka“. Jsou užitečná při častých změnách nastavení podle objektu.

Níže jsou uvedena tlačítka, kterým lze přiřadit funkce.







Přímá tlačítka během fotografování

	Přímé tlačítko	Přiřazená funkce
a	Tlačítko 	Manuální vyvážení bílé (P.235)
b	Tlačítko 	Náhled (P.365)
c	Tlačítko  (LV)	Výběr zobrazení (displej/hledáček) (P.48)
d	Tlačítko AEL	AEL (P.163)



	Přímé tlačítko	Přiřazená funkce
e	Tlačítko AF-ON	AF-ON (P.119, P.120)
f	Tlačítko ISO	Citlivost ISO (P.169)
g	Vícenásobný volič (⊙)	[⋮] (Umístění AF bodu) (P.107)
h	Vícenásobný volič (⊙)	Vyp ¹
i	Křížový ovladač (△ ▽ ◀ ▶)	Vyp ¹
j	Tlačítko    ²	Sekvenční snímání / samospoušť / blesk (P.182, P.193)
k	Tlačítko AF  ²	AF / režim měření (P.162)
l	Tlačítko 	Korekce expozice (P.156)
m	Tlačítko  ()	Snímek s vys. rozlišením(P.243)

1 Ve výchozím stavu není přiřazena žádná funkce.



2 Tlačítkům kromě    a **AF**  lze přiřadit různé funkce.  „Změna funkcí tlačítek (Nastavení tlačítek)“ (P.338)

Přímá tlačítka během záznamu videa

	Přímé tlačítko	Přiřazená funkce
a	Tlačítko 	Zvýraznění (P.150)
b	Tlačítko 	Zoom (P.113)
c	Tlačítko  (LV)	Výběr zobrazení (displej/hledáček) (P.48)
d	Tlačítko AEL	AEL (P.163)

	Přímé tlačítko	Přiřazená funkce
e	Tlačítko AF-ON	AF-ON (P.119, P.120)
f	Tlačítko ISO	Citlivost ISO (P.169)
g	Vícenásobný volič (ⓘ)	[⋮] (Umístění AF bodu) (P.107)
h	Vícenásobný volič (ⓘ)	Vyp ¹
i	Křížový ovladač (△ ▽ ◀ ▶)	Vyp ¹
k	Tlačítko AF  ²	AF / režim měření (P.162)
l	Tlačítko 	Korekce expozice (P.156)
m	Tlačítko  (⌨)	Záznam videa (P.81)

1 Ve výchozím stavu není přiřazena žádná funkce.

2 Tlačítkům kromě tlačítka **AF**  lze přiřadit různé funkce.  „Změna funkcí tlačítek (Nastavení tlačítek)” (P.338)

Informace o funkcích přímých tlačítek najdete na stránce s vysvětlením jednotlivých funkcí.

Nastavení pomocí přímých tlačítek

Tato část vysvětluje na příkladu nabídky **[Režim AF]**, jak postupovat, když se zobrazí nabídka s výběrem.

1. Stiskněte tlačítko funkce, kterou chcete použít.

- Stiskněte tlačítko **AF** .
- Zobrazí se nabídka s výběrem.



① Nabídka s výběrem

2. Otáčením předním/zadním přepínačem vyberte nastavení.

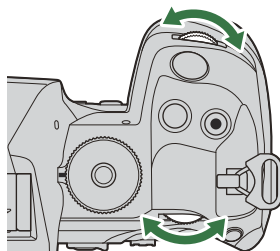

- Hodnoty nastavení lze také vybrat poklepáním na obrazovku.
- Můžete použít také tlačítka Δ ∇ \triangleleft \triangleright .
- Pokud se po stisknutí tlačítka v kroku 1 zobrazí v horní a dolní části displeje hodnoty nastavení, použijte následující tlačítka.
 - Δ ∇ : Výběr položek zobrazených nahoře.
 - \triangleleft \triangleright : Výběr položek zobrazených dole.
- V tomto příkladu otočte zadním přepínačem do polohy **[Režim AF]**.
- Namáčknutím tlačítka spouště uložíte aktuální nastavení a přejdete na displej snímání.

- Na displej snímání se lze vrátit také stiskem tlačítka, které jste stiskli v prvním kroku.
- U některých funkcí jsou po výběru nastavení v kroku 2 k dispozici další podrobná nastavení. Informace o způsobu ovládání najdete ve vysvětlení jednotlivých funkcí.

V tomto návodu je postup změny nastavení pomocí přímého tlačítka znázorněn následovně.

Tlačítko

- AF  Tlačítko → 

Rychlá změna nastavení při stisknutém tlačítku

Některá nastavení lze měnit otáčením předního/zadního přepínače při stisknutém tlačítku funkce. Po uvolnění tlačítka opustíte obrazovku nastavení.

LV super ovládací panel / super ovládací panel

LV super ovládací panel / super ovládací panel

Super ovládací panel / LV super ovládací panel obsahuje nastavení fotografování a jejich aktuální hodnoty. Super ovládací panel použijte, pokud komponujete záběry v hledáčku, LV super ovládací panel při komponování záběrů na displeji („živý náhled“).

- V režimu fotografování lze stiskem tlačítka  přepínat mezi fotografováním přes hledáček a fotografováním s živým náhledem.

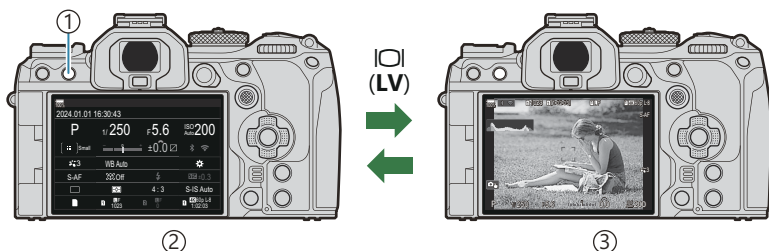

- ① Tlačítko  (LV)
- ② Fotografování přes hledáček (když je hledáček zapnutý, displej se vypne)
- ③ Fotografování s živým náhledem

Super ovládací panel (fotografování přes hledáček)

Když zabíráte objekty v hledáčku, na displeji se vždy zobrazuje LV super ovládací panel. Stisknutím tlačítka **OK** aktivujete kurzor.

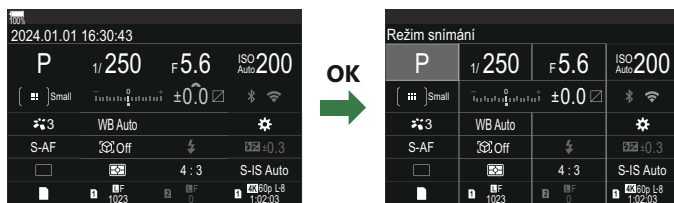

LV super ovládací panel (fotografování s živým náhledem)

Chcete-li na displeji zobrazit LV super ovládací panel, stiskněte během živého náhledu tlačítko **OK**.

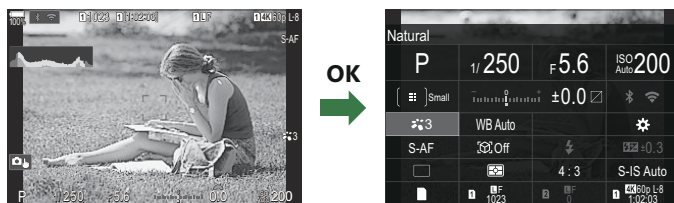

Nastavení pomocí super ovládacího panelu / LV super ovládacího panelu

Tato část popisuje, jak ovládat super ovládací panel / LV super ovládací panel, na příkladu funkce [Detekce objektu].

1. Stiskněte tlačítko **OK**.

- Stisknete-li tlačítko během živého náhledu, zobrazí se na displeji LC super ovládací panel.
- Bude označeno poslední použité nastavení.

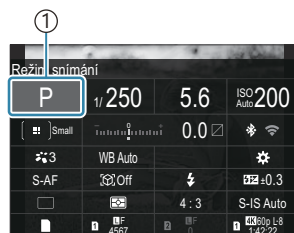

① Kurzor

2. Označte položku pomocí tlačítek Δ ∇ \triangleleft \triangleright .

- Vybrané nastavení se označí.
- Zobrazí se název vybrané funkce.
- Položky lze označovat také klepnutím na displej.

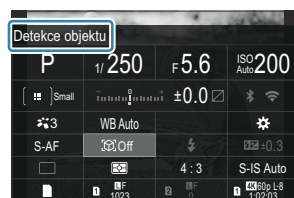

3. Otáčením předním/zadním přepínačem změňte označené nastavení.

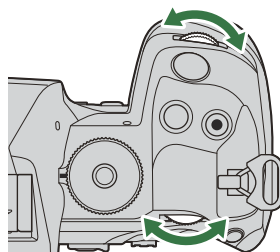

- Namáčknutím tlačítka spouště uložíte aktuální nastavení a přejdete na displej snímání.

V tomto návodu je postup změny nastavení pomocí přímého tlačítka znázorněn následovně.

Super ovládací panel

- **OK** ➔ Detekce objektu

Další možnosti

Stisknutím tlačítka **OK** nebo klepnutím na položku v druhém kroku zobrazíte možnosti pro označené nastavení.

Položky lze konfigurovat také klepnutím na hodnoty nastavení přímo na displeji.

V některých případech lze konfigurovat další možnosti.

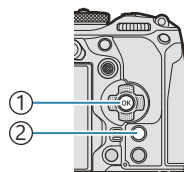

① Tlačítko **OK**

② Tlačítko **INFO**



①



②



③

- ① Zobrazení LV super ovládacího panelu / super ovládacího panelu
- ② Zobrazení nabídky výběru
- ③ Zobrazení podrobného nastavení

Nastavení dostupná na super ovládacím panelu / LV super ovládacím panelu





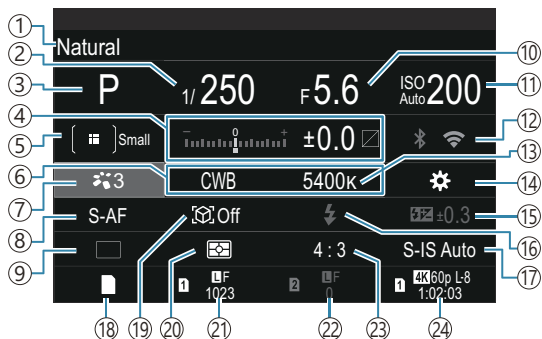

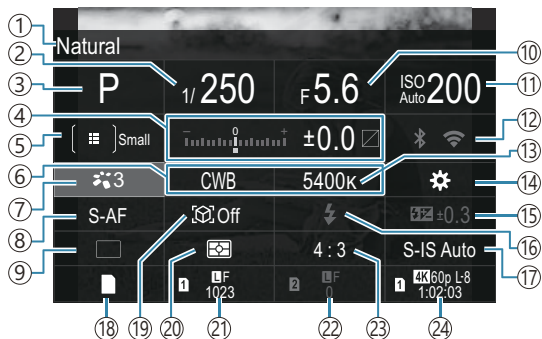

Režim fotografování

Super ovládací panel



LV super ovládací panel



- ① Název aktuálně vybrané možnosti
- ② Expoziční doba (P.59, P.64)
- ③ Režim snímání (P.59)
- ④ Korekce expozice / Kontrola přeexp. a podexp. (P.156 / P.349)
- ⑤  Oblast AF (P.108)
- ⑥  Vyvážení bílé (P.232)
- ⑦  Režim snímku (P.224)
- ⑧  Režim AF (P.102)
- ⑨ Fotografování (sekvenční/samospoušť) (P.193)
- ⑩ Hodnota clony (P.59, P.62)
- ⑪  Citlivost ISO (P.169)
- ⑫ Wi-Fi/Bluetooth (P.430)
- ⑬  Barevná teplota (P.232)
- ⑭  Funkce tlačítka (P.338)
- ⑮ Ovládání intenzity blesku (P.187)
- ⑯ Režim blesku (P.182)
- ⑰  Stabilizace obrazu (P.208)
- ⑱  Uložení nastavení (P.394)
- ⑲ Detekce objektu (P.123)
- ⑳ Měření (P.162)
- ㉑ Slot 1  Kvalita obrazu, počet snímků, které lze uložit (P.215, P.557)
- ㉒ Slot 2  Kvalita obrazu, počet snímků, které lze uložit (P.215, P.557)
- ㉓ Poměr stran (P.222)
- ㉔  Kvalita videa, dostupná doba záznamu (P.216, P.561)

Režim záznamu videa

LV super ovládací panel

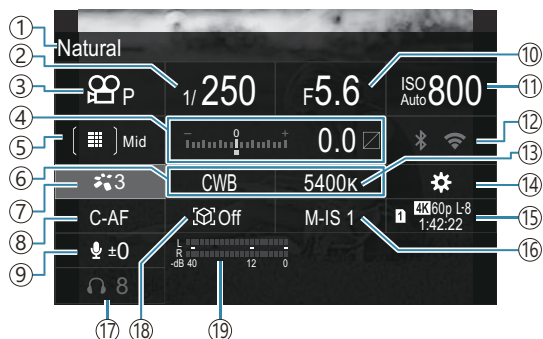

- ① Název aktuálně vybrané možnosti
- ② Expoziční doba (P.81)
- ③ Režim (Režimy expozice videa) (P.81)
- ④ Korekce expozice / Kontrola přeexp. a podexp. (P.156 / P.349)
- ⑤ Oblast AF (P.108)
- ⑥ Vyvážení bílé (P.232)
- ⑦ Režim snímku (P.224)
- ⑧ Režim AF (P.102)
- ⑨ Hlasitost záznamu zvuku (P.84)
- ⑩ Hodnota clony (P.81)
- ⑪ Citlivost ISO (P.169)
- ⑫ Wi-Fi/Bluetooth (P.430)
- ⑬ Barevná teplota (P.232)
- ⑭ Funkce tlačítka (P.338)
- ⑮ Kvalita videa, dostupná doba záznamu (P.216, P.561)
- ⑯ Stabilizace obrazu (P.208)
- ⑰ Hlasitost sluchátek (P.84)
- ⑱ Detekce objektu (P.123)
- ⑲ Měřič úrovně záznamu zvuku (P.84)

Používání nabídky

Co lze dělat s nabídkami

Kromě možností fotografování a prohlížení obsahují nabídky možnosti, které umožňují přizpůsobit činnost a zobrazení fotoaparátu a nastavit fotoaparát.

K dispozici je několik karet, které představují kategorie funkcí, a na každé stránce jsou obsaženy související funkce.

Jak ovládat nabídky

Přední přepínač	Výběr karty.
◀▶/Zadní přepínač	Výběr stránky.
△▽	Posun kurzoru.
Tlačítko OK	Potvrzení nastavení / postup na další obrazovku.
Tlačítko MENU	Zrušení operace / návrat na předchozí obrazovku.

Následující popis používá jako příklad položku [AF Režim AF].

1. Stisknutím tlačítka **MENU** zobrazíte nabídky.

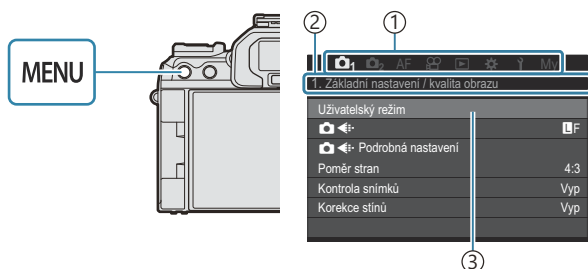

2. Pomocí předního přepínače zvolte požadovanou kartu.

- [AF Režim AF] se nachází na kartě [AF]. Otáčejte předním přepínačem, dokud nebude karta [AF] označena.
- Můžete také klepnout na ikonu karty a přepnout na kartu.

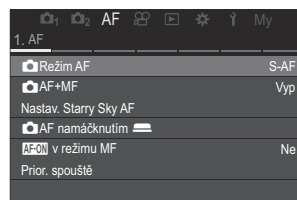

3. Pomocí tlačítek ◀▶ nebo zadního přepínače vyberte požadovanou stránku.

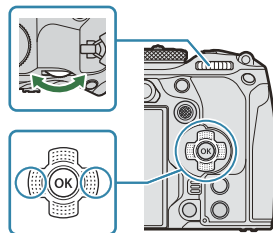

- [AF Režim] se nachází na 5. stránce, [5. AF při videu]. Stiskněte tlačítko ◀▶ nebo otáčejte zadním přepínačem, dokud nebude možnost [5. AF při videu] označena.

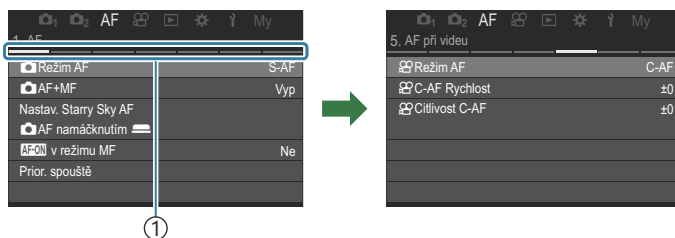

① Popisek stránky

- Klepnutím na popisek stránky můžete změnit stránku.

4. Označte [AF Režim] pomocí tlačítek △▽ a stiskněte tlačítko OK.

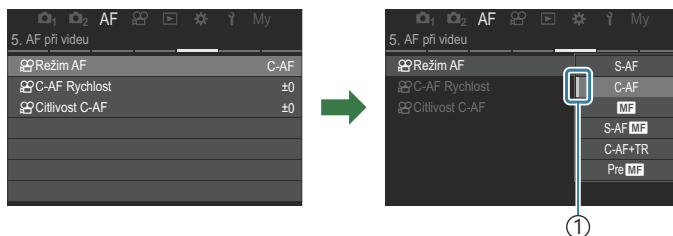
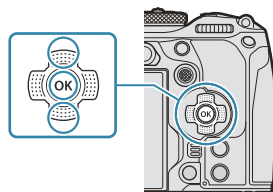

① Zobrazí se nakonfigurovaná položka.

5. Pomocí tlačítek Δ ∇ označte možnost a stisknutím tlačítka **OK** vyberte.

- Nastavení je potvrzeno.
- Stisknutím tlačítka **MENU** zavřete nabídku.
- Postup po výběru položky a stisknutí tlačítka **OK** v kroku 4 se liší podle položky nabídky.
- Po výběru možnosti v kroku 5 vyžadují některé položky nabídky další nastavení.

V tomto návodu je postup výběru položek nabídky znázorněn následovně.

Nabídka

- **MENU** \rightarrow **AF** \rightarrow 5. AF při videu \rightarrow  Režim AF

 Pro výběr nabídek můžete místo tlačítek Δ ∇ \triangleleft \triangleright používat vícenásobný volič.

 Chcete-li zrušit ovládání nabídky, stiskněte tlačítko **MENU**.

 Původní nastavení každé možnosti viz „Původní nastavení“ (P514).

Zobrazení popisu položky nabídky

Po stisknutí tlačítka **INFO** při vybrané položce nabídky se zobrazí popis nabídky.

INFO

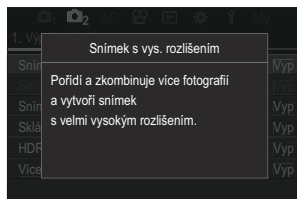
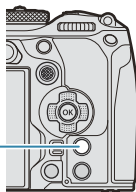

Položky zobrazené šedě

Pokud je položka aktuálně nedostupná z důvodu stavu fotoaparátu nebo jiných nastavení, je zobrazena šedě.

Stisknete-li tlačítko **OK**, zatímco je označena šedá položka, zobrazí se důvod, proč není k dispozici.

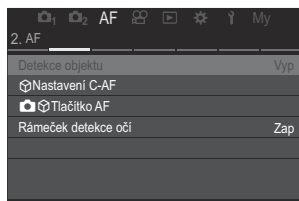

OK

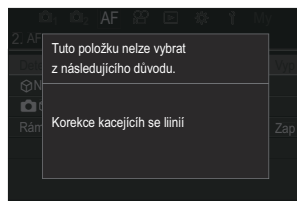
Základní funkce pro ostření

Výběr režimu ostření/ (📷 Režim AF / 👤 Režim AF)

P A S M B 👤

Můžete zvolit metodu zaostřování (režim ostření).

Tlačítko

- Tlačítko AF (📷) → <|> 📷

Super ovládací panel

- OK → 📷 Režim AF / 👤 Režim AF

Nabídka

- MENU → AF → 1. AF → 📷 Režim AF
- MENU → AF → 5. AF při videu → 👤 Režim AF

S-AF (Jednotlivý AF)	Fotoaparát jednou zaostří při namáčknutí spouště nebo stisknutí tlačítka AF-ON . Po uzamčení ostření v režimu fotografování se ozve pípnutí a rozsvítí se značka potvrzení AF a rámeček oblasti AF. Když dojde k aretaci zaostření v režimu záznamu videa, zobrazí se značka potvrzení AF a oblast AF. Tento režim je vhodný pro pořizování snímků nepohyblivých předmětů nebo předmětů s omezeným pohybem.
C-AF (Kontinuální AF)	V režimu fotografování fotoaparát opakovaně měří vzdálenost mezi objektem a fotoaparátem a zaostřuje, dokud je tlačítko spouště namáčknuté nebo dokud je stisknuté tlačítko AF-ON . Je-li objekt zaostřen, při prvním uzamčení ostření se na displeji rozsvítí značka potvrzení AF a ozve se pípnutí. V režimu nahrávání videa fotoaparát opakovaně ostří jak před záznamem, tak i během něj. Tento režim je vhodný, když se vzdálenost od objektu neustále mění.

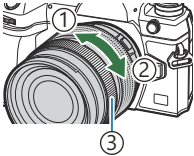
<p>MF (Ruční ostření)</p>	<p>Tato funkce umožňuje ručně zaostřit na libovolnou pozici pomocí zaostřovacího prstence na objektivu.</p>  <p>① Blízko ② ∞ ③ Zaostřovací prsteneč</p>
<p>S-AF MF</p>	<p>Fotoaparát ostří v režimu S-AF. Pozici ostření lze upravit pomocí zaostřovacího prstence na objektivu.</p>
<p>C-AF+TR (AF tracking)</p>	<p>Namáčknutím tlačítka spouště nebo stiskem tlačítka AF-ON zaostřete; fotoaparát pak sleduje a udržuje zaostření na aktuálním objektu, dokud tlačítko držíte.</p> <p>V režimu záznamu videa fotoaparát pokračuje ve sledování AF, i když tlačítko uvolníte před zahájením nahrávání. Chcete-li sledování zastavit, stiskněte tlačítko OK.</p> <p>Když spustíte nahrávání videa, zatímco fotoaparát sleduje objekt, bude pokračovat ve sledování.</p> <p>Sledování AF vždy funguje během záznamu.</p> <ul style="list-style-type: none"> • Během sledování AF se na sledovaném objektu zobrazí bílý rámeček. • Pokud dojde ke ztrátě sledovaného objektu, tento rámeček zešedne. Uvolníte tlačítko a poté znovu zaberte objekt a namáčkněte tlačítko spouště nebo stiskněte tlačítko AF-ON. <p>👁️ Pokud je položka [Ukazatel zóny AF] nastavena na [Zap2], objeví se v zaostřených oblastech místo bílého rámečku cílová oblast AF.</p> <p>🔗 Při použití sledování AF (P.108) nelze pro režim oblasti AF vybrat možnost [Vše].</p> <p>🔗 Sledování AF nelze používat s funkcemi:</p> <ul style="list-style-type: none"> - korekce lichoběžníku, snímek s vysokým rozlišením, zaostřovací řada, skládané makro, intervalové fotografování, fotografování v režimu HDR, snímání Live ND, snímání Live GND, korekce rybiho oka
<p>Před. MF (Uložené MF)</p>	<p>Fotoaparát během snímání automaticky zaostří na předem nastavený bod ostření.</p>
<p>🌌 AF (Starry Sky AF) (pouze během fotografování)</p>	<p>Tento režim zvolte pro snímky hvězd na noční obloze. Stisknutím tlačítka AF-ON zaostříte na hvězdy. 🖱️ „Použití funkce Starry Sky AF“ (P.104)</p>

- ⌚ Možnost **[S-AF MF]** se zobrazí pouze v **[Režimu AF]**.
Chcete-li během fotografování s automatickým ostřením zaostřit ručně, použijte volbu **[AF+MF]**.
👉 „Kombinované automatické a ruční ostření (AF+MF)“ (P.116)
- ⌚ Možnost **[C-AF+TR]** se neobjeví, pokud je položka **[Detekce objektu]** (P.123) nastavena na jinou možnost než **[Vyp]**.
- ⌚ Pokud je objekt nedostatečně osvětlen, je ponořen v mlze či kouři, nebo je nedostatečně kontrastní, fotoaparát nemusí být schopen na něj zaostřit.
- ⌚ V závislosti na typu objektu nebo podmínkách fotografování nemusí být fotoaparát schopen objekt sledovat.
- ⌚ Při používání objektivu systému Four Thirds nebude AF k dispozici během nahrávání videa.
- ⌚ Výběr možnosti **[Režim AF]** není k dispozici, pokud je zaostřovací prstenec objektivu v poloze MF a pro položku **[Přepínač MF]** (P.153) je vybrána možnost **[Funkční]** (P.479).
- 👉 Páčku **Fn** lze použít k rychlému přepínání režimu AF. 👉 „Přizpůsobení páčky **Fn** (Nastavení páčky **Fn**)“ (P.357)
- 👉 Můžete zvolit, zda fotoaparát zaostří při namáčknutí tlačítka spouště. 👉 „Konfigurace ovládání AF při stisknutí tlačítka spouště (AF namáčknutím )“ (P.118)

Použití funkce Starry Sky AF

1. Vyberte **[AF]** jako režim AF.
 2. Stisknutím tlačítka **AF- ON** spustíte režim Starry Sky AF.
 - Chcete-li režim Starry Sky AF přerušit, znovu stiskněte tlačítko **AF-ON**.
 - Fotoaparát lze nastavit tak, aby se režim Starry Sky AF zapnul po namáčknutí tlačítka spouště. 👉 „Změna nastavení režimu Starry Sky AF (Nastav. Starry Sky AF)“ (P.122)
 - Během režimu Starry Sky AF fotoaparát zobrazuje zprávu **[Starry Sky AF běží]**. Poté, co fotoaparát zaostří, zobrazí se asi na dvě sekundy indikátor (●); pokud zaostřit nelze, bude indikátor ostření místo toho dvě sekundy blikat.
 3. Domáčknutím tlačítka spouště pořídíte snímek.
- ⌚ Fotoaparát nedokáže zaostřit na jasných místech.
 - ⌚ Funkci Starry Sky AF nelze používat s režimem Pro Capture.
 - ⌚ Režim Starry Sky AF nelze používat, pokud je položka **[Detekce objektu]** (P.123) nastavena na jinou možnost než **[Vyp]**.

- ⓘ Možnosti [**Orientace svázána** [∴]] (P.140), [**Nastavení smyčky**] (P.145), [**Omezovač AF**] (P.132), [**AF lampa**] (P.138) a [**Scanner AF**] (P.135) jsou pevně nataveny na [**Vyp**] a možnost [**sn./s**] (P.369) je pevně nastavena na [**Normální**].
- ⓘ Pokud je nasazený objektiv standardu Four Thirds, je zvoleno ruční ostření.
- ⓘ Režim Starry Sky AF je k dispozici na objektivě standardu Micro Four Thirds vyrobených společnostmi OM Digital Solutions nebo Olympus. Nelze jej však použít u objektivů s maximálním clonou nad f/5,6. Další informace najdete na našich webových stránkách.
- 🔧 Položka [**Priorita AF**] (P.122) v nabídce [**Nastav. Starry Sky AF**] nabízí možnosti [**Přesnost**] a [**Rychlost**]. Pokud zvolíte možnost [**Přesnost**], připevněte fotoaparát před fotografováním na stativ.
- 🔧 Výběr režimů oblasti AF je omezen na možnosti [**■**] Malá, [**■ ■ ■**] Střední a [**■ ■ ■ ■ ■**] Velká (P.108).
- 🔧 Při zvolení funkce Starry Sky AF bude fotoaparát automaticky ostřit na nekonečno.
- 🔧 Pokud je pro položku [**Priorita spouště**] v nabídce [**Nastav. Starry Sky AF**] vybrána možnost [**Zap**], závěrku lze uvolnit, i když objekt není zaostřen.

Nastavení pozice ostření pro uložené MF

1. Vyberte možnost [**PreMF**] tlačítkem **AF**  a stiskněte tlačítko **INFO**.

2. Namáčkněte tlačítko spouště a zaostřete.

- Ostření lze upravit otáčením zaostřovacího prstence.



3. Stiskněte tlačítko **OK**.

🔧 Vzdálenost pro předem nastaveného bod ostření lze nastavit pomocí položky [**Nast. vzdálenosti MF**] (P.152).



🔧 Fotoaparát zaostří na předem nastavenou vzdálenost:

- po zapnutí a
- po návratu z nabídky na obrazovku snímání.

Ruční doostření během automatického ostření

- Předem nastavte položku  **AF+MF** (P.116) na **[Zap]**. Vedle možností **[S-AF]**, **[C-AF]**, **[C-AF+TR]** nebo **[AF]** je zobrazena ikona **MF**.

- 1.** Vyberte režim ostření označený ikonou **MF** (P.102).
 - Při nahrávání videí zvolte možnost **[S-AF MF]**.
- 2.** Namáčknutím tlačítka spouště zaostřete pomocí automatického ostření.
 - Při používání režimu **[AF MF]** spustíte Starry Sky AF stisknutím tlačítka **AF- ON**.
- 3.** Držte tlačítko spouště namáčknuté a otáčením zaostřovacího prstence doostřete ručně.
 - Pro opětovné zaostření pomocí automatického ostření uvolněte a znovu namáčkněte tlačítko spouště.

 Nastavení ručního ostření během automatického ostření není v režimu **[AF MF]** k dispozici.

 Nastavení ručního ostření během automatického ostření je k dispozici prostřednictvím zaostřovacího prstence na objektivě M.ZUIKO PRO (Micro Four Thirds PRO). Informace o dalších objektivěch naleznete na našich webových stránkách.
- 4.** Domáčknutím tlačítka spouště pořídíte snímek.

Výběr oblasti ostření (Umístění AF bodu)

PASMB 

Rámeček znázorňující umístění ostřicího bodu je označován jako „oblast AF“. Oblast můžete umístit na fotografovaný objekt. Ve výchozím nastavení slouží k umístění oblasti AF vícenásobný volič.

1. K výběru oblasti AF použijte vícenásobný volič.

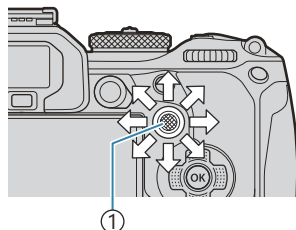

① Vícenásobný volič

- Oblast AF je na začátku činnosti zobrazena zeleně.
- Chcete-li oblast AF vystředit, stiskněte vícenásobný volič nebo stiskněte a podržte tlačítko **OK**.



 Můžete zvolit, zda se výběr oblasti AF přenáší přes okraje displeje. (P.145).

2. Uvolněte spoušť.

- Po namáčknutí tlačítka spouště zobrazení výběru oblasti AF zmizí z displeje.
- Na pozici vybrané oblasti AF je zobrazený rámeček AF.

 Když je v režimu fotografování vybrána možnost **[C-AF]** nebo **[C-AF MF]**, můžete při zaostřování změnit pozici oblasti AF.

 Změna pozice oblasti AF je také možná během záznamu videa.

 Počet a velikost oblastí AF se liší podle nastavení snímání.

 Pokud je položka **[Displej jako AF touchpad]** (P.147) nastavena na možnost **[Zap]**, můžete oblast AF přemístit pomocí dotykového ovládání displeje, když zabíráte fotografovaný objekt v hledáčku.

Výběr oblasti AF (Oblast AF)

PASMB 

Tlačítko

-  (podržte) a 

Super ovládací panel





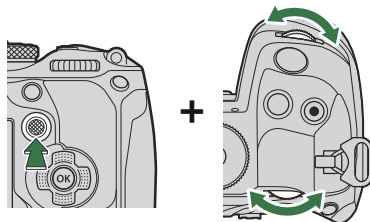

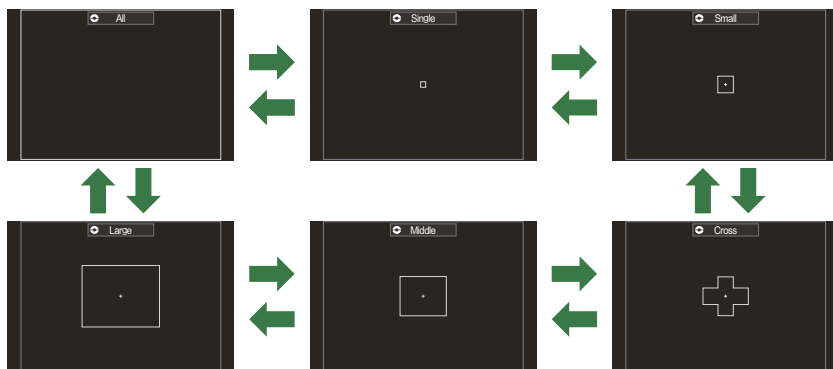

- **OK** ➔ Oblast AF

1. Držte vícenásobný volič stisknutý a současně otáčejte předním nebo zadním přepínačem.



- Fotoaparát přepíná režimy oblasti AF, jak je uvedeno na obrázku.



- ⚠ Při použití  AF (P.102) lze vybírat pouze možnosti [] Malá, [] Střední a [] Velká.
- ⚠ Jediné možnosti dostupné během záznamu videa jsou [] Malá, [] Střední, [] Velká a [] Vše.
- 🔗 Zobrazené režimy oblasti AF lze vybrat v položce [ **Nast. ostřících bodů**] (P.111).

Vše

Fotoaparát zvolí oblast pro ostření ze všech dostupných oblastí.

- Fotoaparát zvolí z 1053 (39 × 27) oblastí při fotografování a ze 741 (39 × 19) oblastí při režimu videa.

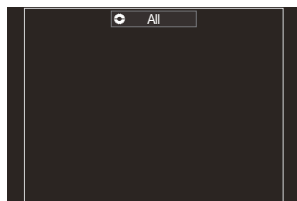

Jednotlivá

Výběr jedné oblasti ostření.

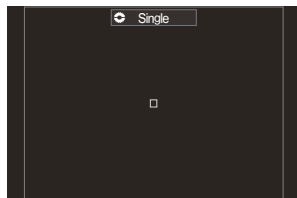

Malá

Výběr malé skupiny oblastí. Fotoaparát zvolí oblast pro ostření z vybrané skupiny.

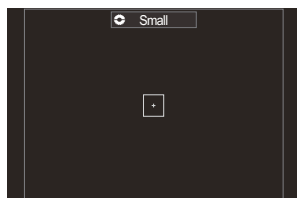

Kříž

Výběr skupiny oblastí uspořádaných do kříže. Fotoaparát zvolí oblast pro ostření z vybrané skupiny.

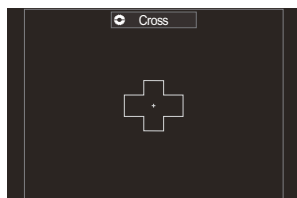

Střední

Výběr středně velké skupiny oblastí. Fotoaparát zvolí oblast pro ostření z vybrané skupiny.

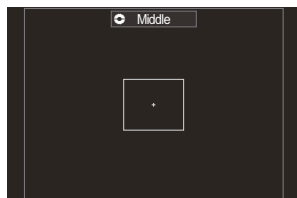

Velká

Výběr velké skupiny oblastí. Fotoaparát zvolí oblast pro ostření z vybrané skupiny.

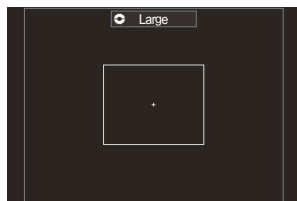







C1– C4 Vlastní oblast

Lze změnit velikost oblasti AF a krok (vzdálenost, o kterou se najednou posune). Vlastní režim oblastí lze zvolit, pokud je zaškrtnuta (✓) vlastní oblast pod položkou  **Nast. ostřících bodů** (P.111).

2. Když je zobrazen požadovaný režim, uvolněte vícenásobný volič.
 - Možnosti režimu oblasti AF zmizí.

 Počet dostupných oblastí AF se může snížit v závislosti na nastavení snímání.

 Zobrazení oblasti AF je přístupné po stisku vícenásobného voliče. Vícenásobný volič lze konfigurovat pomocí položky  **Středové tlačítko** (P.356).

 Podle orientace fotoaparátu lze zvolit oddělené režimy oblasti AF.  „Přizpůsobení výběru oblasti AF orientaci fotoaparátu ( **Orientace svázána** )” (P.140)

 Následující nastavení ostření lze vyvolat současně pomocí přepínače **Fn**. Pozicím 1 a 2 přepínače **Fn** lze přiřadit samostatná nastavení. Pomocí této možnosti lze rychle upravit nastavení dle podmínek fotografování.

- **Režim AF** (P.102), **Oblast AF** (P.108) a **Umístění AF bodu** (P.107)

Přepínač **Fn** lze konfigurovat pomocí položky  **Funkce Fn páčky** (P.358) nebo  **Funkce Fn páčky** (P.359).

 Nastavení oblasti AF můžete upravit pro režim **[C-AF]**.   **C-AF Priorita středu** (P.129)

 Pro režim fotografování a režim videa lze vybrat různé možnosti.

Nastavení možností pro režimy oblasti

(Nast. ostřících bodů)

PASMB 

Uřčete, které možnosti se zobrazí při nastavení  Oblasti AF.

Nabídka

• MENU → AF → 6. Nastavení a ovládání oblasti AF →  Nast. ostřících bodů

1. Zvolte režimy oblasti AF, které chcete zobrazit jako možnosti, a každou z nich zaškrtněte (✓).
 - Pomocí tlačítek Δ ∇ vyberte možnost a stisknutím tlačítka **OK** ji zaškrtněte (✓).
Zaškrtnutí zrušíte opětovným stisknutím tlačítka **OK**.

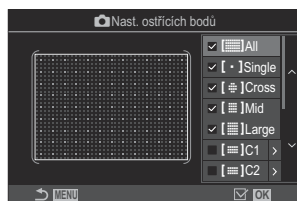

Obrazovka nastavení

 Oblasti AF

 Vše, [] Jednoduchá, [] Křížová, [] Střední, [] Velká

Pokud zaškrtnete (✓) možnost, zobrazí se jako volba při výběru oblasti AF.

[] C1–[] C4

Pokud zaškrtnete (✓) možnost, zobrazí se jako volba při výběru oblasti AF.

Stisknutím \triangleright nakonfigurujete velikost oblasti AF a krok (vzdálenost, o kterou se najednou posune).

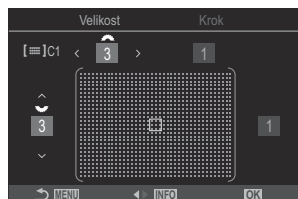

Položka	Horizontální	Vertikální
Velikost	12 typů (1 / 3 / 5 / 7 / 9 / 11 / 15 / 19 / 23 / 27 / 33 / 39) Přepněte pomocí tlačítek <◁▷> nebo předního přepínače.	10 typů (1 / 3 / 5 / 7 / 9 / 11 / 15 / 19 / 23 / 27) Přepněte pomocí tlačítek Δ ∇ nebo zadního přepínače.
Krok	8 typů (1 až 8) Přepněte pomocí tlačítek <◁▷> nebo předního přepínače.	5 typů (1 až 5) Přepněte pomocí tlačítek Δ ∇ nebo zadního přepínače.

Stisknutím tlačítka **INFO** lze přepínat mezi možnostmi Velikost a Krok.

Automatické ostření s přibližovacím rámečkem / automatické ostření s přibližováním (Super Spot AF)

PASMB 

Během fotografování můžete přiblížit obraz na displeji. Pro lepší přesnost při ostření přiblížte zaostřenou oblast. Při větším zvětšení můžete zaostřit na oblasti menší než standardní oblast ostření. Oblast ostření můžete při přiblížení libovolně přemístit.

Tlačítko

- Tlačítko, kterému byla přiřazena funkce 

ⓘ Před použitím funkce Super Spot AF musíte nejprve pomocí položky **[Funkce tlačítka]** (P.338) přiřadit ovládacímu prvku fotoaparátu funkci **[Q]** (P.340).

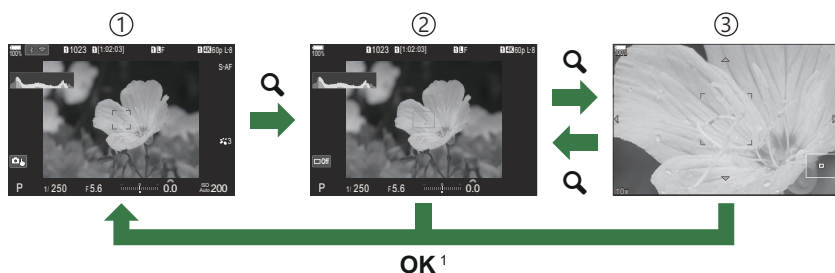

- ① Zobrazení snímání
- ② Zobrazení rámečku pro automatické ostření
- ③ Zvětšené zobrazení AF

1 Na displej snímání se lze vrátit také stisknutím a podržením tlačítka, kterému jste přiřadili funkci **[Q]** (zvětšit) místo tlačítka **OK**.

1. Stiskněte tlačítko, kterému je přiřazena funkce **[Q]** (zvětšit).

- Zobrazí se přibližovací rámeček.



2. Upravte polohu rámečku pomocí vícenásobného voliče.
- Chcete-li rámeček znovu vystředit, stiskněte vícenásobný volič nebo stiskněte a podržte tlačítko **OK**.
 - Rámeček lze umístit také pomocí křížového ovladače ($\Delta \nabla \triangleleft \triangleright$).

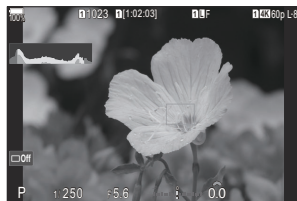

3. Úpravou velikosti přibližovacího rámečku zvolte poměr zvětšení.
- Stiskněte tlačítko **INFO** a poté pomocí tlačítek $\Delta \nabla$ nebo předního či zadního přepínače upravte velikost přibližovacího rámečku.
 - Pro přijetí úprav a ukončení funkce stiskněte tlačítko **OK**.



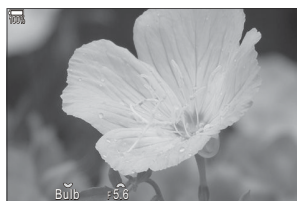

4. Ještě jednou stiskněte tlačítko, kterému je přiřazena funkce **[Q]**.

- Fotoaparát přiblíží zvětšenou oblast a zobrazí ji na celé obrazovce.
- Pro přiblížení nebo oddálení použijte přední či zadní přepínač.
- Pomocí víceúčelového voliče lze obraz posouvat.
- Pomocí tlačítek $\Delta \nabla \triangleleft \triangleright$ lze obraz posouvat.
- Pokud není vybrána možnost [ISO Auto] a je zvolen režim snímání **M** (ruční) nebo **B** (Bulb), lze stiskem tlačítka **INFO** během přiblížení zvolit clonu nebo expoziční dobu.
- Stiskem tlačítka **Q** se vrátíte na zobrazení přibližovacího rámečku.
- Pro ukončení přiblížení při ostření stiskněte tlačítko **OK**.
- Přiblížení při ostření lze ukončit také stisknutím a podržením tlačítka **Q**.



Zobrazení nastavení expozice pro režimy **M** a **B**

- ① Přiblížení při ostření platí pouze pro displej. Snímky pořízené fotoaparátem nejsou ovlivněny.
- ① AF s přiblížením nefunguje během zvětšeného zobrazení a v případě použití objektivu systému Four Thirds.
- ① Pokud je v režimu záznamu videa nastavena položka **[🔍 Digitální telekonvertor]** na **[Zap]**, nelze na fotoaparátu používat funkci zoom.
- 👉 Snímky lze pořídit také během zobrazení přibližovacího rámečku AF a zobrazení AF s přiblížením.
- 👉 Pro přiblížení při ostření lze použít dotykové ovládání. 👉 „Snímání pomocí dotykového displeje“ (P.55)

 Fotoaparát lze nakonfigurovat, aby opustil přiblížení při ostření, když zaostříte namáčknutím tlačítka spouště.  „Výběr chování při stisknutí spouště během přiblížení živého náhledu (LV makro režim)“ (P.364)

Funkce pro konfiguraci ostření

Kombinované automatické a ruční ostření

( AF+MF)



PASMB 



Po zaostření pomocí automatického ostření můžete dál držet namáčkuté tlačítko spouště a upravit zaostření ručně. Přepnete z automatického na ruční ostření dle potřeby nebo po zaostření jemně ručně doostřete pomocí automatického ostření.



 Postup se liší podle vybraného režimu AF (P.102).

Nabídka

• MENU → AF → 1. AF →  AF+MF

Zap	<p>Ruční nastavení ostření během automatického ostření je zapnuto. Vedle možností [S-AF], [C-AF], [C-AF+TR] nebo [AF] je zobrazena ikona [MF].</p> <ul style="list-style-type: none">• Když je vybrán režim [S-AF MF], můžete po zaostření pomocí jednotlivého AF držet namáčkuté tlačítko spouště nebo stisknuté tlačítko AF-ON a upravit zaostření ručně. Alternativně můžete přepnout na ruční ostření otáčením zaostřovacího prstence, když fotoaparát ostří. Zaostření lze ručně upravit také v době, kdy je závěrka otevřená a v režimu sériového snímání.• Když je vybrán režim [C-AF MF] nebo [C-AF+TR MF], můžete přepnout na ruční ostření otočením zaostřovacího prstence, když fotoaparát ostří v režimech kontinuálního AF a kontinuálního sledování AF. Pro opětovné automatické zaostření znovu namáčknete tlačítko spouště nebo stisknete tlačítko AF-ON. Zaostření lze ručně upravit také v době, kdy je závěrka otevřená a v režimu sériového snímání.• Pokud je vybrán režim [AF MF], můžete ručně zaostřit po automatickém zaostření nebo před zahájením ostření pomocí [AF].
Vyp	Ruční nastavení ostření během automatického ostření je vypnuto.

 Ruční ostření není dostupné při sériovém snímání v režimu [SH1] nebo [ProCap SH1].

 Automatické ostření s ručním ostřením je dostupné také v případě, že je automatické ostření přiřazeno jiným ovládacím prvkům fotoaparátu.  „Změna funkcí tlačítek (Nastavení tlačítek)“ (P.338)

☞ Zaostrňovací prstenec objektivu lze použít k přerušení automatického ostření pouze v případě použití objektivů M.ZUIKO PRO (Micro Four Thirds PRO). Informace o dalších objektivěch naleznete na našich webových stránkách.

☞ V režimu **B** (Bulb) se ruční ostření řídí volbou vybranou pro položku **[Ostření BULB/TIME]** (P.273).

Konfigurace ovládání AF při stisknutí tlačítka spouště (📷 AF namáčknutím 📷)

PASMB 

Můžete zvolit, zda fotoaparát zaostří po namáčknutí tlačítka spouště.

Nabídka

- MENU → AF → 1. AF → 📷 AF namáčknutím 📷

S-AF	<p>Nastavení činnosti AF, pokud je vybrán režim AF [S-AF].</p> <p>[Ne]: Fotoaparát nezahájí automatické ostření po namáčknutí tlačítka spouště.</p> <p>[Ano]: Fotoaparát zahájí automatické ostření po namáčknutí tlačítka spouště. Pokud namáčknete tlačítko spouště při stisknutí tlačítka AF-ON, automatické ostření bude pokračovat.</p>
C-AF/ C-AF+TR	<p>Nastavení činnosti AF, pokud je vybrán režim AF [C-AF] nebo [C-AF+TR].</p> <p>[Ne]: Fotoaparát nezahájí automatické ostření po namáčknutí tlačítka spouště.</p> <p>[Ano]: Fotoaparát zahájí automatické ostření po namáčknutí tlačítka spouště. Pokud namáčknete tlačítko spouště při stisknutí tlačítka AF-ON, automatické ostření bude pokračovat.</p>



Automatické ostření pomocí tlačítka AF-ON

P A S M B 

Fotoaparát zahájí automatické ostření po stisknutí tlačítka **AF-ON**. Automatické ostření se ukončí po uvolnění tlačítka **AF-ON**. Pokud stisknete tlačítko **AF-ON**, když fotoaparát provádí automatické ostření, protože bylo namáčknuto tlačítko spouště, automatické ostření bude pokračovat.

Tlačítko

- Tlačítko **AF-ON**

 Pokud je pod položkou [ **Režim AF**] vybrána možnost [**C-AF**], fotoaparát během nahrávání videa po stisknutí tlačítka **AF-ON** pracuje v režimu S-AF. Pokud je vybrána možnost [**C-AF+TR**], fotoaparát po stisknutí tlačítka **AF-ON** provádí AF tracking.

Použití automatického ostření v režimu ručního ostření (**AF-ON** v režimu MF)

P A S M B 

Fotoaparát lze nakonfigurovat, aby po stisknutí tlačítka **AF-ON** zaostřil pomocí automatického ostření, i když je zvolen režim AF **[MF]** nebo **[Pre MF]**.

Nabídka

- **MENU** → **AF** → 1. AF → **AF-ON** v režimu MF

Ne	Pokud je zvolen režim AF [MF] nebo [Pre MF] , fotoaparát neostří pomocí automatického ostření ani po stisknutí tlačítka AF-ON .
Ano	Pokud je zvolen režim AF [MF] nebo [Pre MF] , fotoaparát v režimu [S-AF] po stisknutí tlačítka AF-ON zaostří pomocí automatického ostření.

Konfigurace činnosti fotoaparátu v případě, že nemůže zaostřit na objekt (Prior. spouště)

P A S M B 

Můžete zvolit, zda fotoaparát pořídí snímek, když nemůže zaostřit na objekt pomocí automatického ostření.

Nabídka

- MENU ➔ AF ➔ 1. AF ➔ Prior. spouště

S-AF	<p>Nastavení činnosti fotoaparátu v případě, že je vybrán režim automatického ostření [S-AF] a pomocí automatického ostření nelze zaostřit na objekt.</p> <p>[Vyp]: Pokud fotoaparát nedokáže zaostřit na objekt pomocí automatického ostření, závěrka se neuvolní ani při domáčknutí tlačítka spouště. Pokud je nastavena aktivace blesku, závěrka se neuvolní, dokud blesk nebude nabitý.</p> <p>[Zap]: Závěrka se uvolní po domáčknutí tlačítka spouště, i když fotoaparát nedokáže pomocí automatického ostření zaostřit na objekt.</p>
C-AF/ C-AF+TR	<p>Nastavení činnosti fotoaparátu v případě, že je vybrán režim automatického ostření [C-AF] nebo [C-AF+TR] a pomocí automatického ostření nelze zaostřit na objekt.</p> <p>[Vyp]: Pokud fotoaparát nedokáže zaostřit na objekt pomocí automatického ostření, závěrka se neuvolní ani při domáčknutí tlačítka spouště. Pokud je nastavena aktivace blesku, závěrka se neuvolní, dokud blesk nebude nabitý.</p> <p>[Zap]: Závěrka se uvolní po domáčknutí tlačítka spouště, i když fotoaparát nedokáže pomocí automatického ostření zaostřit na objekt.</p>



Změna nastavení režimu Starry Sky AF (Nastav. Starry Sky AF)

P A S M B 

Činnost funkce Starry Sky AF lze nakonfigurovat.

Nabídka

- MENU ➔ AF ➔ 1. AF ➔ Nastav. Starry Sky AF

Priorita AF	<p>[Přesnost]: Priorita přesnosti ostření před rychlostí. Použijte staviv.</p> <p>[Rychlost]: Priorita rychlosti ostření před přesností.</p>
Ovládání AF	<p>[]: Ostří pomocí automatického ostření při namáčknutí tlačítka spouště.</p> <p>[AF-ON]: Ostří pomocí automatického ostření při stisku tlačítka AF-ON.</p> <p>[AF-ON Start/Stop]: Ostření začne po stisku tlačítka AF-ON. Opětovným stisknutím ostření zastavíte.</p>
Prior. spouště	<p>[Vyp]:</p> <ul style="list-style-type: none">• Pokud je položka [Ovládání AF] nastavena na [, závěrka se neuvolní ani po domáčknutí tlačítka spouště, pokud fotoaparát nezaostřil.• Pokud je položka [Ovládání AF] nastavena na [AF-ON] a je stisknuto tlačítko AF-ON, závěrka se neuvolní ani po domáčknutí tlačítka spouště, pokud fotoaparát nezaostřil. <p>Pokud tlačítko AF-ON není stisknuto, můžete začít kdykoli fotografovat domáčknutím tlačítka spouště.</p> <ul style="list-style-type: none">• Pokud je položka [Ovládání AF] nastavena na [AF-ON Start/Stop] a provádí se ostření pomocí funkce Starry Sky AF, fotografování nezačne ani po domáčknutí tlačítka spouště. Pokud se ostření pomocí funkce Starry Sky AF neprovádí, můžete začít kdykoli fotografovat domáčknutím tlačítka spouště. <p>[Zap]: Fotografování začne po domáčknutí tlačítka spouště, bez ohledu na nastavení položky [Ovládání AF].</p>

Funkce pro přizpůsobení ovládání AF podle objektu







Sledování ostření na vybrané objekty (Detekce objektu)

PASMB 

Při ostření dokáže fotoaparát detekovat tváře a oči lidí a také rychle se pohybující objekty. Při fotografování rychle se pohybujících objektů, jako jsou automobily nebo letadla, může být zaostření obtížné. Tato funkce umožňuje fotoaparátu sledovat a zaměřit se na konkrétní oblasti, jako je řidič nebo kokpit.

Nabídka

- MENU → AF → 2. AF → Detekce objektu

 Osoba	Fotoaparát detekuje lidi. Udržuje zaostření na prvky, jako je obličej, hlava, oči a horní část těla.
 Automobily	Fotoaparát detekuje automobily nebo motocykly. Udržuje zaostření na prvky, jako je podvozek (především na typy používané v motoristickém sportu) nebo řidiče.
 Letadla	Fotoaparát detekuje letadla a vrtulníky. Udržuje zaostření na prvky, jako je trup nebo kokpit.
 Vlaky	Fotoaparát detekuje vlaky. Udržuje zaostření na objekty, jako jsou vagóny nebo kabina řidiče.
 Ptáci	Fotoaparát detekuje ptáky. Udržuje zaostření na prvky, jako je hlava nebo oči.
 Psi a kočky	Fotoaparát detekuje kočky, psy a podobná zvířata. Udržuje zaostření na prvky, jako je hlava nebo oči.
Vyp	Sledování objektu je vypnuto.

☞ Je-li vybráno jiné nastavení než [Vyp], je režim [AF] ([AF MF]) nastaven na [S-AF] ([S-AF MF]) a režim [C-AF+TR] ([C-AF+TR MF]) na [C-AF] ([C-AF MF]).

☞ Tato funkce je vypnuta během záznamu vysokorychlostního videa (P.218).

Fotografování pomocí [Detekce objektu]

1. Zamiřte fotoaparát na objekt.

- Když fotoaparát detekuje objekt, zobrazí se na zaostřeném objektu bílý rámeček. Na ostatních objektech se zobrazí šedé rámečky. Na objektu, na který je zaostřeno, se kolem bílého rámečku objeví další rámeček.

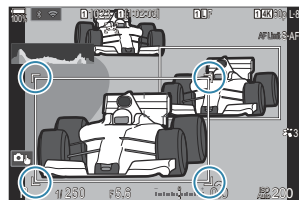





- Pokud se bílý rámeček označující zaostřovaný objekt nezobrazí, změňte velikost nebo polohu oblasti AF tak, aby pokrývala objekt.

Pokud je vybraný režim oblasti AF [AF MF], zaostří se na objekt nejbližší středu displeje.

- Když fotoaparát detekuje konkrétní prvky, jako jsou oči nebo kokpit, objeví se na nich také menší bílé rámečky.

Tyto rámečky lze skrýt pomocí nabídky (P.128).

Výběr objektu

- Pokud se objekt přesune mimo konfigurovanou oblast AF nebo pokud je detekováno více objektů, může bílý rámeček označující objekt, na který je třeba zaostřit, zmizet nebo se změnit na jiný objekt.
- Objekt, na který se má zaostřit, lze zaměřit (zafixovat) stisknutím tlačítka, kterému je přiřazena funkce  **Výběr objektu** (P.340) v poloze **[Nastavení tlačítek]** (P.338). Když se zobrazí bílý rámeček pro zaostření, stisknutí tlačítka způsobí, že se fotoaparát zaměří na daný objekt jako objekt zaostření. Když se bílý rámeček pro zaostření nezobrazuje, stisknutím tlačítka fotoaparát vybere objekt v blízkosti oblasti AF jako objekt zaostření a zaměří se na něj.
- Pokud je detekováno více objektů, můžete vybrat a zaměřit se na objekt, na který chcete zaostřit, otáčením předního nebo zadního přepínače při stisknutí tlačítka.
- Když jsou v režimu **[Osoba]** detekovány oči, můžete otáčením předního nebo zadního přepínače při stisknutí tlačítka vybrat, na které oko se zaměříte jako na objekt zaostření.
- Je-li objekt nebo oko zaměřeno, objeví se na obrazovce slovo „Lock“. Ve stavu zaměření můžete rychle přepínat mezi objekty nebo očima pohybem vícenásobného voliče nebo stisknutím tlačítek    .
- Pro odblokování ostření stiskněte znovu tlačítko, kterému je přiřazena funkce, nebo stiskněte tlačítko **OK**. Pokud dojde ke ztrátě zaměřeného objektu, ostření se odblokuje.
- Vybrat objekt, na který chcete zaostřit, a zaměřit nebo odblokovat zaostření můžete také klepnutím (P.55).

2. Namáčkněte tlačítko spouště a zaostřete.

- Ostřit lze také stiskem tlačítka **AF-ON** (P.119).
- Když fotoaparát zaostří na objekt, zobrazí se na pozici zaostření zelený rámeček.
- Když fotoaparát rozpozná konkrétní prvky, například řidiče nebo kokpit, zaostří na ně.
- Když je jako režim AF vybrána možnost **[C-AF]** nebo **[C-AF MF]**, fotoaparát bude pokračovat ve sledování a zaostřování objektu s bílým rámečkem přes celou obrazovku, i když je objekt v pohybu, dokud tlačítko neuvolníte. Oblast sledování lze změnit (P.126).

3. Domáčknutím tlačítka spouště pořídíte snímek.

- ⚠ V závislosti na objektu nebo vybraném uměleckém filtru nemusí fotoaparát objekt detekovat.
- ⚠ V závislosti na typu objektu nebo podmínkách fotografování nemusí fotoaparát objekt detekovat.
- ⚠ Pokud jsou fotografie zaměřeného (zafixovaného) objektu zaostření pořízeny, když je v režimu fotografování zvolen režim  SH1 nebo ProCap SH1 (P.193), může dojít k uvolnění zaměření objektu.

Konfigurace činnosti C-AF, když je povolena detekce objektu (📦Nastavení C-AF)

P A S M B 

Konfigurace činnosti C-AF při snímání s aktivní detekcí objektu.

Nabídka

- MENU ➔ AF ➔ 2. AF ➔ 📦Nastavení C-AF

📦Oblast C-AF

Nakonfigurujte oblast, ve které se provádí sledování C-AF, když je detekován a zaostřen určitý objekt pro fotografování.

Vše	Po jednom zaostření na objekt jej fotoaparát stále zaostřuje a sleduje jej přes celý displej snímání.
	Fotoaparát sleduje zaostřený objekt ve vybraném rámečku AF a nadále zaostřuje na objekt.

📦Oblast C-AF

Nastaví oblast, ve které se provádí sledování C-AF, když je detekován a zaostřen určitý objekt pro záznam videa.

Vše	Po jednom zaostření na objekt jej fotoaparát stále zaostřuje a sleduje jej přes celý displej snímání.
	Fotoaparát sleduje zaostřený objekt ve vybraném rámečku AF a nadále zaostřuje na objekt.

Přirazení priority ostření tlačítkům





(Tlačítko AF)

PASMB 

Samostatné zaostřovací body lze nakonfigurovat pro tlačítko spouště a tlačítko **AF-ON**, když je detekován objekt.

Nabídka

- **MENU** → **AF** → 2. AF →   Tlačítko AF

	<p>Vyberte činnost AF při namáčknutí tlačítka spouště.</p> <p> Priorita: Sleduje zaostření na objekt, když je detekován ve vybrané oblasti AF.</p> <p> Priorita: Vždy sleduje zaostření na vybraný bod AF.</p>
AF-ON	<p>Vyberte činnost AF při stisknutí tlačítka AF-ON.</p> <p> Priorita: Sleduje zaostření na objekt, když je detekován ve vybrané oblasti AF.</p> <p> Priorita: Vždy sleduje zaostření na vybraný bod AF.</p>

Konfigurace zobrazení rámečků pro detekované oči (Rámeček detekce očí)

P A S M B 

Můžete zvolit, zda se mají zobrazovat malé rámečky, když fotoaparát detekuje malé části, jako jsou oči a kokpit.

Nabídka

- **MENU** ➔ **AF** ➔ 2. AF ➔ Rámeček detekce očí

Vyp	Rámečky se na malých částech, jako jsou oči nebo kokpit, nezobrazí.
------------	---

Zap	Na malých částech, jako jsou oči nebo kokpit, se zobrazí rámečky.
------------	---

- I když je položka **[Rámeček detekce očí]** nastavena na hodnotu **[Vyp]**, fotoaparát při detekci očí nebo konkrétních prvků, jako je například kokpit, na tyto prvky zaostří.

C-AF Priorita střední oblasti (C-AF Priorita středu)

PASMB 

Když ostříte pomocí skupiny oblasti AF v režimech **[C-AF]** a **[C-AF_{Mf}]**, fotoaparát vždy přidělí v případě opakované řady operací ostření prioritu střední oblasti ve vybrané skupině. Pouze v případě, že fotoaparát nedokáže zaostřit pomocí středové oblasti ostření, zaostří pomocí okolních oblastí ve vybrané skupině ostření. To pomáhá při sledování objektů, které se pohybují rychle, ale relativně předvídatelně. Priorita středu se doporučuje ve většině situací.



Nabídka



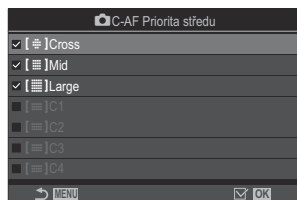

• MENU → AF → 4. AF →  C-AF Priorita středu

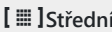
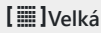
1. Vyberte režim oblasti AF, u kterého fotoaparát při opakované sérii operací ostření vždy upřednostňuje středovou oblast, a zaškrtněte něj (✓).
 - Pomocí tlačítek Δ ∇ vyberte možnost a stisknutím tlačítka **OK** ji zaškrtněte (✓).
Zaškrtnutí zrušíte opětovným stisknutím tlačítka **OK**.





Obrazovka nastavení  C-AF
Priority středu

 Kříž	
 Střední	Pokud možnost zaškrtnete (✓), fotoaparát při opakované sérii operací ostření přiřadí prioritu vždy středové oblasti, pokud je použit režim oblasti AF.
 Velká	
 C1 –  C4	

①  C1 –  C4 lze zaškrtnout (✓) pouze tehdy, pokud vodorovná nebo svislá **[Velikost]** uvedená v možnosti  C1 –  C4 nabídky ** Nast. ostřících bodů** (P.111) je 5 nebo vyšší.



Citlivost sledování C-AF (Citlivost C-AF / C-AF Citlivost)

PASMB

Zvolte, jak rychle fotoaparát reaguje na změny vzdálenosti od objektu při ostření v režimech **[C-AF]**, **[C-AF MF]**, **[C-AF+TR]** nebo **[C-AF+TR MF]** vybraných pod položkou **[ Režim AF]**, nebo v režimech **[C-AF]** nebo **[C-AF+TR]** vybraných pod položkou **[ Režim AF]**. Toto nastavení může pomoci automatickému ostření sledovat rychle se pohybující objekt nebo zabránit přeostržení fotoaparátu, když mezi objektem a fotoaparátem projde jiný objekt.

Nabídka

- **MENU** → **AF** → 4. **AF** →  Citlivost C-AF
- **MENU** → **AF** → 5. **AF při videu** →  Citlivost C-AF

- Vyberte z pěti úrovní (**[ Citlivost C-AF]**) / tří úrovní (**[ Citlivost C-AF]**) citlivosti sledování.
- Čím vyšší je hodnota, tím vyšší je citlivost. Kladné hodnoty zvolte pro objekty, které se náhle objeví v záběru, rychle se pohybují směrem od fotoaparátu, mění rychlost nebo se náhle zastaví během pohybu směrem k fotoaparátu či od něj.
- Čím nižší je hodnota, tím nižší je citlivost. Záporné hodnoty zvolte, pokud nechcete, aby fotoaparát přeostrřil, když je objekt krátce zakrytý jinými objekty, nebo pokud nechcete, aby fotoaparát zaostřil na pozadí, když nedokážete udržet objekt v oblasti AF.

Rychlost ostření C-AF (C-AF Rychlost)

P A S M B 

Zvolte, jak rychle fotoaparát reaguje na změny vzdálenosti od objektu v režimech ostření **[C-AF]** nebo **[C-AF+TR]**. Tuto funkci lze použít k nastavení doby, kterou fotoaparátu trvá, než přeostrí např. v případě, že přecházíte mezi více objekty.

Nabídka

- **MENU** → **AF** → 5. AF při videu →  C-AF Rychlost

- Vyberte ze tří úrovní rychlosti ostření.
- Přeostrění je při hodnotě +1 rychlejší a při hodnotě -1 pomalejší. Pro pomalé přeostrění při přesunu na jiný objekt zvolte hodnotu -1.

Funkce pro změnu ovládání fotoaparátu týkající se zaostření

Rozsah ostření objektivu (📷 Omezovač AF)

P A S M B 

Výběr rozsahu, ve kterém fotoaparát ostří pomocí automatického ostření. Tato funkce je účinná v situacích, kdy se během ostření mezi objektem a fotoaparátem objeví překážka, což způsobí výrazné změny v zaostření. Můžete ji použít také k tomu, aby fotoaparát neostřil na objekty v popředí, když fotografujete skrz plot, okno a podobně.

Použití nastavení uložených pod položkou [Omezovač AF]

Nabídka

• MENU → AF → 4. AF → 📷 Omezovač AF

1. Označte [Omezovač AF] pomocí tlačítek Δ ∇ a stiskněte tlačítko **OK**.

2. Vyberte možnost [Zap1], [Zap2] nebo [Zap3] pomocí tlačítek Δ ∇ a stiskněte tlačítko **OK**.

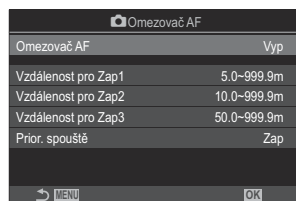



Obrazovka nastavení funkce

📷 Omezovač AF

Vyp	Fotoaparát nepoužívá uložený rozsah zaostřovacích vzdáleností.
Zap1	Fotoaparát používá rozsah uložený pod položkou [Vzdálenost pro Zap1].
Zap2	Fotoaparát používá rozsah uložený pod položkou [Vzdálenost pro Zap2].

3. Vraťte se na obrazovku nastavení Omezovač AF.

ⓘ Omezovač AF není k dispozici v následujících případech.

- Pokud je zapnutý omezovač ostření na objektivu
- V případě použití zaostřovací řady nebo skládaného makra
- V režimu videa nebo při nahrávání videa
- Pokud je vybrán režim ostření [AF] nebo [AFMF]

Konfigurace funkce [Omezovač AF]

1. Nakonfigurujte možnosti.

- Stisknutím tlačítek $\Delta \nabla$ zvolte položku a tlačítkem **OK** zobrazíte nabídku nastavení.
- Opětovným stisknutím tlačítka **OK** se vrátíte na obrazovku nastavení  Omezovač AF.

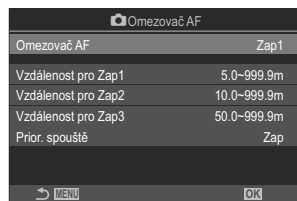

Vzdálenost pro Zap1	Nastavte rozsah zaostřovacích vzdáleností, které se použijí při výběru možnosti [Zap1] . Změňte číslo pomocí tlačítek $\Delta \nabla$. Tlačítka $\triangleleft \triangleright$ lze přepínat mezi číslicemi. [000,0] – [999,9 m/ft]
Vzdálenost pro Zap2	Nastavte rozsah zaostřovacích vzdáleností, které se použijí při výběru možnosti [Zap2] . Změňte číslo pomocí tlačítek $\Delta \nabla$. Tlačítka $\triangleleft \triangleright$ lze přepínat mezi číslicemi. [000,0] – [999,9 m/ft]
Vzdálenost pro Zap3	Nastavte rozsah zaostřovacích vzdáleností, které se použijí při výběru možnosti [Zap3] . Změňte číslo pomocí tlačítek $\Delta \nabla$. Tlačítka $\triangleleft \triangleright$ lze přepínat mezi číslicemi. [000,0] – [999,9 m/ft]
Prior. spouště	[Vyp] : Odpovídá nastavení [Prior. spouště] (P.121) . [Zap] : Závěrku lze uvolnit, i když fotoaparát nedokáže zaostřit, pokud je položka [Omezovač AF] nastavena na jinou možnost než [Vyp] .

 Hodnoty uvedené u možnosti **[Vzdálenost pro Zap1] – [Vzdálenost pro Zap3]** slouží pouze jako vodítko.

Skenování objektivu C-AF (📷Scanner AF)

PASMB 

Zvolte, zda má fotoaparát provádět skenování ostření. Pokud fotoaparát nedokáže zaostřit, určí pozici zaostření skenováním od minimální vzdálenosti za ostření po nekonečno. Činnost skenování můžete v případě potřeby omezit. Tato možnost se uplatní, pokud je položka [📷Režim AF] (P.102) nastavena na [C-AF], [C-AF+TR], [C-AF MF] nebo [C-AF+TR MF].

Nabídka

- MENU → AF → 4. AF → 📷Scanner AF

Vyp	Fotoaparát nebude skenovat, pokud nedokáže zaostřit. Tím zabráníte, aby se zaostření změnilo do takové míry, že při sledování malých objektů apod. ztratíte objekt z dohledu.
Zap	Pokud nedokážete zaostřit, fotoaparát provede skenování pouze jednou. Pokud činnost ostření pokračuje, fotoaparát nebude znovu skenovat.

- Bez ohledu na možnost vybranou v položce [📷Scanner AF] fotoaparát jednou provede skenování, pokud nedokáže zaostřit, když je položka [📷Režim AF] nastavena na [S-AF] nebo [S-AF MF].

Jemné nastavení automatického ostření (Doladění AF)

PASMB 

Jemné nastavení automatického ostření s fázovou detekcí. Ostření lze jemně nastavit až o ± 20 kroků.

Nabídka

- MENU → AF → 4. AF →  Doladění AF

ⓘ Obvykle není nutné pomocí této položky jemně nastavovat automatické ostření. Jemné nastavení ostření může fotoaparátu zabránit normálně zaostřit.

ⓘ Jemné nastavení ostření nemá vliv v režimech [S-AF] a [S-AF MF].

Použití uložené hodnoty nastavení zaostření

1. Označte [Doladění AF] pomocí tlačítek $\Delta \nabla$ a stiskněte tlačítko OK.

2. Označte možnost [Zap] pomocí tlačítek $\Delta \nabla$ a stiskněte tlačítko OK.

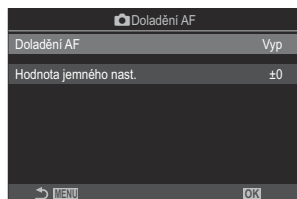

 Obrazovka nastavení doladění AF

Vyp	Fotoaparát nepoužívá uloženou hodnotu nastavení zaostření.
Zap	Fotoaparát použije uloženou hodnotu nastavení zaostření.

3. Vraťte se na obrazovku nastavení  Doladění AF.

Konfigurace [Doladění AF]

1. Nakonfigurujte možnosti.

- Stisknutím tlačítek Δ ∇ zvolte položku a tlačítkem **OK** zobrazíte nabídku nastavení.
- Opětovným stisknutím tlačítka **OK** se vrátíte na obrazovku nastavení  Doladění AF.

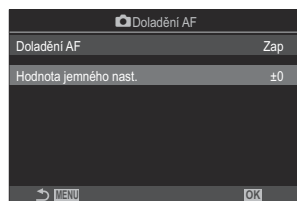

**Hodnota
jemného nast.**

Upravuje zaostření pro všechny objektivy. Ostření lze jemně nastavit až o ± 20 kroků.
[-20] – [±0] – [+20]

- 🔍 Zobrazení můžete přiblížit pomocí předního přepínače nebo tlačítka  a zkontrolovat výsledky.
- 🔍 Před stisknutím tlačítka **OK** můžete pořídit zkušební snímek pro kontrolu výsledků stisknutím tlačítka spouště.

Pomocná lampa automatického ostření (AF lampa)

PASMB 

AF lampa svým světlem pomáhá při ostření ve slabém osvětlení.

Nabídka

- **MENU** ➔ **AF** ➔ 3. AF ➔ AF lampa

Zap	Lampa svítí při automatickém ostření, pokud je objekt špatně osvětlený.
------------	---

Vyp	Lampa nesvítí, ani když je objekt špatně osvětlený.
------------	---

🔔 Pro použití této funkce v tichém režimu je nutné nakonfigurovat nastavení **[Nastavení tichého [♥] režimu]** (P.202).

Režim zobrazení oblasti AF (Ukazatel zóny AF)

P A S M B 

V režimu automatického ostření je poloha objektu, na který fotoaparát ostří, označena zelenou oblastí ostření. Tato položka ovládá zobrazení oblasti ostření.

Nabídka



- MENU → AF → 3. AF → Ukazatel zóny AF

Vyp	Oblast ostření nebude zobrazena.
Zap1	Oblast ostření je zobrazena pouze krátce po zaostření.
Zap2	Po zaostření fotoaparátu se aktivuje skupinové cílení AF a fotoaparát zobrazí cílové oblasti AF pro všechny oblasti, které jsou zaostřené, zatímco je namáčknuté tlačítko spouště nebo je stisknuto tlačítko AF-ON .



Funkce pro nastavení pozice ostření



Přizpůsobení výběru oblasti AF orientaci fotoaparátu (Orientace svázána [])

P A S M B 

Fotoaparát lze nakonfigurovat tak, aby automaticky změnil polohu oblasti AF a režim oblasti AF, pokud detekuje, že byl otočen na šířku nebo na výšku. Otočení fotoaparátu změní kompozici a v důsledku i polohu objektu v záběru. Fotoaparát může uložit režim a polohu oblasti AF samostatně dle své orientace. Pokud je tato volba aktivní, k uložení samostatných výchozích poloh pro orientaci na šířku a na výšku lze použít položku  [] **Nast. výchozí** (P.142).

Nabídka



- **MENU** → **AF** → 6. Nastavení a ovládání oblasti AF →  Orientace svázána []

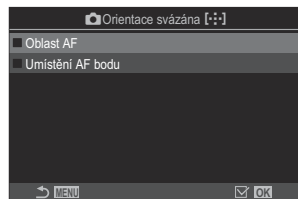

1. Vyberte funkci, u které chcete uložit různá nastavení pro orientaci na šířku a na výšku, a zaškrtněte ji (✓).
 - Pomocí tlačítek   vyberte možnost a stisknutím tlačítka **OK** ji zaškrtněte (✓).
Zaškrtnutí zrušíte opětovným stisknutím tlačítka **OK**.



Obrazovka nastavení

 Orientace svázána []

Oblast AF	Pokud tuto položku zaškrtnete (✓), fotoaparát uloží samostatné režimy oblasti AF (např.  Vše,  Malá) pro orientaci na šířku a na výšku.
Umístění AF bodu	Pokud tuto položku zaškrtnete (✓), fotoaparát uloží samostatné polohy oblasti AF pro orientaci na šířku a na výšku.

2. Zobrazení se vrátí na obrazovku nastavení  Orientace svázána [].
3. Stisknutím tlačítka **MENU** se vrátíte na obrazovku snímání.

- 4.** Vyberte režim oblasti AF nebo polohu oblasti s fotoaparátem nejprve v jedné orientaci a poté v druhé.
- Uloží se samostatná nastavení pro orientaci na šířku, orientaci na výšku s fotoaparátem otočeným doprava a orientaci na výšku s fotoaparátem otočeným doleva.

Výběr výchozí pozice AF (📷 [⋮] Nast. výchozí)

PASMB 

Výběr výchozí pozice pro funkci [⋮] Domů]. Funkce [⋮] Domů] vám umožňuje jedním stisknutím tlačítka vyvolat dříve uloženou „výchozí pozici“ pro oblast AF. Tato položka se používá k výběru výchozí pozice.

Nabídka

- MENU → AF → 6. Nastavení a ovládání oblasti AF → 📷 [⋮] Nast. výchozí

1. Zvolte nastavení, které chcete uložit s výchozí pozicí, a zaškrtněte (✓) je.
 - Pomocí tlačítek Δ ∇ vyberte možnost a stisknutím tlačítka **OK** ji zaškrtněte (✓).
Zaškrtnutí zrušíte opětovným stisknutím tlačítka **OK**.

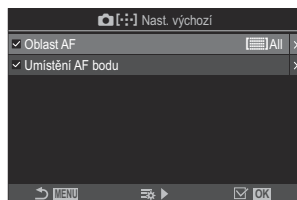





Oblast AF	Zvolte výchozí pozici pro režim oblasti AF. Dostupné jsou pouze možnosti vybrané pro 📷 Nast. ostřících bodů (P.111).
Umístění AF bodu	Zvolte polohu oblasti ostření pro výchozí pozici.

2. Stiskněte \triangleright a nakonfigurujte možnosti pro vybranou položku.
 - Zvolte nastavení pro výchozí pozici
 - Pokud je aktivní volba [📷 Orientace svázána [⋮]], budete vyzváni k výběru orientace na šířku nebo na výšku (fotoaparát otočený doleva / fotoaparát otočený doprava). Poté můžete stisknout tlačítko **OK** a vybrat možnosti.

Používání funkce [] Domů

Funkci [] Domů lze použít následujícími způsoby.

- Pod položkou [ **Funkce tlačítka**] (P.338) přiřadíte funkci [] Domů tlačítku. Oblast AF se po stisknutí tohoto tlačítka přesune na uloženou výchozí pozici.
- Vyberte možnost [] HP] v položce [ **Středové tlačítko**] (P.356). Po stisknutí vícenásobného voliče se oblast AF přesune na uloženou výchozí pozici.















Výběr oblasti AF ([] Zvolte nastavení obraz.)

P A S M B 

Zvolte funkce předního a zadního přepínače nebo křížového ovladače během výběru oblasti AF. Použité ovládací prvky lze vybrat podle toho, jak se fotoaparát používá, nebo podle osobního vkusu.

Nabídka

- MENU → AF → 6. Nastavení a ovládání oblasti AF → [] Zvolte nastavení obraz.

<p>Přepínač </p>	<p>Přiřadíte funkce přednímu a zadnímu přepínači.</p> <p>[Vyp]: Žádná.</p> <p>[ Poz.]: Umístěte oblast AF (P.107).</p> <p>[ Režim]: Vyberte oblast AF (např. [] Vše, [] Malá) (P.108).</p>
<p>Tlačítko </p>	<p>Přiřadíte funkce tlačítkům    .</p> <p>[Vyp]: Žádná.</p> <p>[ Poz.]: Umístěte oblast AF (P.107).</p> <p>[ Režim]: Vyberte oblast AF (např. [] Vše, [] Malá) (P.108).</p>







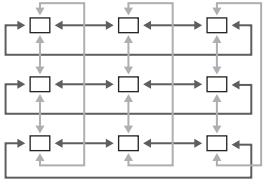
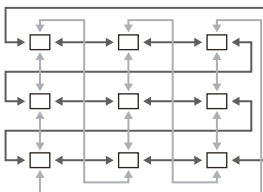

Aktivace přenosu výběru oblasti AF ([) Nastavení smyčky)

PASMB 

Můžete zvolit, zda se výběr oblasti AF „přenáší přes“ okraje displeje. Můžete si také zvolit, zda máte možnost výběru []Vše (všechny oblasti), než se výběr oblasti AF „přenes“ na opačný okraj displeje.

Nabídka

• MENU → AF → 6. Nastavení a ovládání oblasti AF → [] Nastavení smyčky

<p>[] Volba smyčky</p>	<p>[Vyp]: Přenesení je vypnuto. Výběr oblasti zůstane v rámci okrajů displeje.</p> <p>[Smyčka 1]: Pokud i po dosažení okraje displeje stisknete vícenásobný volič stejným směrem, bude vybrán cíl ve stejném řádku nebo sloupci na opačném okraji.</p>  <p>„Smyčka 1“</p> <p>[Smyčka 2]: Pokud i po dosažení okraje displeje stisknete vícenásobný volič stejným směrem, bude vybrán cíl v dalším řádku nebo sloupci na opačném okraji.</p>  <p>„Smyčka 2“</p>
<p>Přes []Vše</p>	<p>[Ne]: Výběr oblasti před přenesením neprochází přes []Vše (všechny oblasti).</p> <p>[Ano]: Pokud je položka [] Volba smyčky nastavena na [Smyčka 1] nebo [Smyčka 2], výběr cíle bude před přenesením na opačný okraj procházet přes []Vše (všechny oblasti).</p> <p>🔗 Skrytí možnosti []Vše (všechny oblasti) v položce []Nast. ostřížích bodů (P.111) nastaví položku [Přes []Vše] na [Ne].</p>

🔗 Oblasti AF se během snímání, například sekvenčního snímání, nepřemázejí.

⌚ Možnost **[⋮] Volba smyčky** je nastavena na **[Vyp]** během záznamu videa a když je režim ostření nastaven na možnost **[AF]** nebo **[AF MF]**.

Výběr oblasti AF dotykem při fotografování přes hledáček (Displej jako AF touchpad)

P A S M B 

Pomocí dotykového ovládání na displeji můžete vybrat oblast AF během fotografování přes hledáček. Přejetím prstem přes displej umístíte oblast ostření při sledování objektu v hledáčku.

Nabídka

- MENU ➔ AF ➔ 6. Nastavení a ovládání oblasti AF ➔ Displej jako AF touchpad

Vyp	Dotykové ovládání na displeji nelze použít pro výběr oblasti AF během fotografování přes hledáček.
Zap	Dotykové ovládání na displeji lze použít pro výběr oblasti AF během fotografování přes hledáček. Lehkým dvojitým klepnutím na displej povolíte nebo zakážete výběr oblasti AF dotykem. Pokud oblast dosáhne okraje displeje a znovu zvednete a posunete prst, oblast AF se přesune na druhou stranu nebo se přepne na režim  Vše (všechny oblasti) v závislosti na nastavení položky [[:]] Volba smyčky (P.145) .

 Když je vybrána možnost **[Zap]**, dotykové ovládání lze použít také k umístění přibližovacího rámečku (P.113).

Ostatní funkce užitečné při ostření



Asistent ručního ostření (Asistent MF)

P A S M B 

Jedná se o funkci asistenta ostření pro MF. Když se ostřicí kroužek otáčí, kontura předmětu se zvýrazní nebo se část obrazu zvětší.

Nabídka

- MENU → AF → 7. MF → Asistent MF

Zvětšit	<p>Zvětší část obrazovky.</p> <p>[Vyp]: Normální zobrazení.</p> <p>[Zap]: Zvětší část obrazovky. Zvětšenou část lze předem nastavit pomocí oblasti AF.  „Výběr oblasti ostření (Umístění AF bodu)” (P.107)</p>
Zvýraznění	<p>Zobrazí jasně viditelné obrysy se zvýrazněním hran.</p> <p>[Vyp]: Normální zobrazení.</p> <p>[Zap]: Zobrazí jasně viditelné obrysy se zvýrazněním hran. Můžete vybrat barvu a intenzitu zvýraznění.  „Možnosti zvýraznění zaostření (Nastavení zvýraznění)” (P.150)</p>
Indikátor ostření	<p>Otáčením zaostřovacím prstencem během ručního ostření se zobrazí indikátor ukazující směr a přibližnou míru otočení potřebnou k zaostření objektu.</p> <p>[Vyp]: Normální zobrazení.</p> <p>[Zap]: Otáčením zaostřovacím prstencem během ručního ostření se zobrazí indikátor ukazující směr a přibližnou míru otočení potřebnou k zaostření objektu.</p>

- ① Když je zapnuta funkce Zvýraznění, bývají okraje malých předmětů zvýrazněny o něco více. Není to ale zárukou přesného zaostření.
- ① Přiblížení při ostření není dostupné v následujících případech:
 - Během nahrávání videa / když je zvolen režim ostření **[C-AF MF]** nebo **[C-AF+TR MF]** / během vícenásobné expozice / pokud je v režimu nahrávání videa položka  **Digitální telekonvertor** nastavena na možnost **[Zap]**

- ⓘ V případě použití objektivů jiných výrobců s mechanismem přepínače ostření mohou být směr ostření a zobrazení indikátoru ostření obrácené. Pokud k tomu dojde, změňte nastavení položky **[Zaostřovací prstenec]** (P.154).
- ⓘ Indikátor ostření nelze zobrazit v případě použití objektivu systému Four-Thirds.
- ⚙️ Otočením předního či zadního přepínače během přiblížení při ostření lze provést přiblížení nebo oddálení.
- ⚙️ Tlačítkem **INFO** změníte barvu a intenzitu při zobrazení zvýraznění.

Možnosti zvýraznění zaostření (Nastavení zvýraznění)

P A S M B 

Zvýraznění objektů pomocí barevných obrysů. Díky tomu jsou zaostřené objekty lépe vidět během ručního ostření a podobně.

Tlačítko

- Tlačítko, kterému byla přiřazena funkce **[Zvýraznění]** ➔ tlačítko **INFO**

Nabídka

- **MENU** ➔ **AF** ➔ 7. MF ➔ Nastavení zvýraznění

Barva zvýraznění	Zvolte barvu zvýraznění zaostření. [Bílá] / [Černá] / [Červená] / [Žlutá]
Intenzita zvýraznění	Zvolte intenzitu zvýraznění zaostření. [Nízká] / [Normální] / [Vysoká]
Úpr. jasu obrazu	Úprava jasu pozadí pro lepší viditelnost zvýraznění zaostření. [Vyp] : Normální zobrazení. [Zap] : Upravuje jas pozadí.

 Pokud je položka **[Úpr. jasu obrazu]** nastavena na **[Zap]**, zobrazení živého náhledu může být světlejší nebo tmavší než výsledná fotografie.

Použití zvýraznění zaostření

Pro zvýraznění zaostření jsou k dispozici následující možnosti.

- **Přiřazení funkce [Zvýraznění] ovládacímu prvku pomocí položky [Funkce tlačítka] nebo [Funkce tlačítka]:**
Zvýraznění zaostření lze přiřadit ovládacímu prvku výběrem možnosti [Zvýraznění] pod položkou [Funkce tlačítka] (P.338) nebo [Funkce tlačítka] (P.338). Stiskem tlačítka aktivujete zvýraznění zaostření. [Zvýraznění] lze zvolit také pod položkou [Multi funkce] (P.349).
- **Použití [Zvýraznění] pro funkci [Asistent MF]:**
Pokud je pod položkou [Asistent MF] vybrána možnost [Zvýraznění], aktivuje se zvýraznění zaostření automaticky při otočení zaostřovacím prstencem.

☞ Možnosti zvýraznění zobrazíte stiskem tlačítka **INFO**.

Výběr vzdálenosti ostření pro uložené MF (Nast. vzdálenosti MF)

P A S M B 

Slouží k nastavení pozice ostření pro uložené MF.
Zadejte číslo a jednotku (m nebo ft).

Nabídka

- **MENU** ➔ **AF** ➔ 7. MF ➔ Nast. vzdálenosti MF

- ⓘ Pokud je objektiv vybavený omezovačem ostření, nejprve jej vypněte.
- ⓘ Zobrazené hodnoty slouží pouze jako vodítko.



Vypnutí přepínače MF (Přepínač MF)

P A S M B 

Vypnutí přepínače ručního ostření, který se nachází na některých objektivěch. Tím lze předejít vypnutí automatického ostření nechtěným otočením zaostřovacího prstence.

Nabídka

- MENU → AF → 7. MF → Přepínač MF

Funkční	Fotoaparát reaguje na polohu zaostřovacího prstence objektivu.
Nefunkční	Fotoaparát ostří dle možnosti zvolené pod položkou [ Režim AF] / [ Režim AF] bez ohledu na polohu zaostřovacího prstence objektivu.

ⓘ Pokud je [**Přepínač MF**] nastaven na možnost [**Nefunkční**], ruční ostření pomocí zaostřovacího prstence objektivu není k dispozici, i když je zaostřovací prstenec v poloze ručního ostření.

🔍 Podrobnosti o objektivěch vybavených přepínačem MF jsou uvedeny v části „[Objektivy s přepínačem MF](#)“ (P.479).

Směr ostření objektivu (Zaostřovací prstenec)

P A S M B 

Výběr směru, ve kterém se bude zaostřovací prstenec otáčet při úpravě zaostření.

Nabídka

- **MENU** → **AF** → 7. MF → Zaostřovací prstenec



Otáčením prstence proti směru hodinových ručiček zvětšíte vzdálenost zaostření.



Otáčením prstence po směru hodinových ručiček zvětšíte vzdálenost zaostření.

Resetování polohy objektivu při vypnutí (Reset objektivu)

P A S M B 

Máte možnost neresetovat polohu zaostření objektivu při vypnutí fotoaparátu. To vám umožní vypnout fotoaparát, aniž by se změnila poloha zaostření.

Nabídka

- **MENU** ➔ **AF** ➔ 7. MF ➔ Reset objektivu

Vyp	Pokud je fotoaparát vypnut, poloha zaostření objektivu se neresetuje. Objektivy s elektronickým transfokátorem se rovněž vrátí do polohy zoomu, ve které byly před vypnutím fotoaparátu.
Zap	Pokud je fotoaparát vypnut, poloha zaostření objektivu se resetuje.







Měření a expozice

Ovládání expozice (Korekce expozice)

PASMB 

Expozici zvolenou automaticky fotoaparátem lze upravit dle vašeho uměleckého záměru. Výběrem kladných hodnot dosáhnete světlejších snímků, záporné hodnoty snímky ztmaví.

Tlačítko

- V jiných režimech snímání než **M**: Tlačítko  (Korektura expozice) →    
- V režimu snímání **M**: Otáčejte předním nebo zadním přepínačem při stisknutí tlačítka  (Korekce expozice).

Super ovládací panel

- **OK** → Korekce expozice



- ① Záporná (-)
- ② Bez korekce (0)
- ③ Kladná (+)

- Během fotografování lze korekci expozice upravit až o $\pm 5,0$ EV. Hledáček a živý náhled nezobrazují účinek hodnot přesahujících $\pm 3,0$ EV. Pokud hodnota přesáhne $\pm 3,0$ EV, pruh expozice bliká.
- Během záznamu videa lze expoziční kompenzaci upravit až o $\pm 3,0$ EV.
- Během záznamu videa lze pro úpravu expozice použít přední či zadní přepínač nebo dotykové ovládání.







- ① Pruh expozice
- ② Hodnota korekce expozice

 Chcete-li zobrazit náhled účinku korekce expozice v živém náhledu, vyberte pod položkou [\[Režim LV\] \(P.367\)](#) možnost **[Standardní]** a pod položkou [\[Noční vidění\] \(P.368\)](#) možnost **[Vyp]**.

Nastavení korekce expozice

Režimy P, A a S

V režimu videa lze korekci expozice upravit, pokud je pod položkou [\[Režim\]](#) (režim expozice videa) vybrána možnost **[P]**, **[A]** nebo **[S]**.  „Výběr expozičního režimu ([\[Režim\]](#) (Režimy expozice videa))“ (P.81)

1. Otočením předního přepínače můžete korekci expozice upravit.
 - Hodnotu lze vybrat také stiskem tlačítka  a použitím tlačítek  .
2. Uvolněte spoušť.

Režim M

V režimu fotografování nastavte položku [\[ISO-Autom.\] \(P.174\)](#) na **[P/A/S/M]** a položku [\[ISO\] \(P.169\)](#) na **[Auto]**.

V režimu videa lze korekci expozice upravit, pokud je pod položkou [\[Režim\]](#) (režim expozice videa) vybrána možnost **[M]** (P.81). Je však třeba nejprve nastavit položku [\[MISO-Autom.\] \(P.174\)](#) na **[Zap]** a položku [\[ISO\] \(P.169\)](#) na **[Auto]**.

1. Stiskněte tlačítko  a otáčením předního nebo zadního přepínače upravte korekci expozice.
2. Uvolněte spoušť.

Resetování korekce expozice

Chcete-li korekci expozice resetovat, stiskněte a podržte tlačítko **OK**.

Krok EV pro ovládání expozice (Krok EV)

P A S M B 

Výběr velikosti kroku používané při úpravě expoziční doby, clony, korekce expozice a dalších parametrů expozice. Zvolte z možností 1/3, 1/2 a 1 EV.

Nabídka

• MENU →  → 4. Expozice → Krok EV

Jemné nastavení expozice (Doladění expozice)







P A S M B 

Jemné nastavení expozice. Tuto možnost použijte, pokud chcete, aby byl výsledek automatické expozice konzistentně světlejší nebo tmavší.

- ⚠ Jemné nastavení není běžně nutné. Použijte je pouze v případě potřeby. Za normálních okolností lze expozici upravit pomocí korekce expozice (P.156).
- ⚠ Jemné nastavení expozice zmenší míru dostupné korekce expozice ve směru (+ nebo -), ve kterém byla expozice jemně nastavena.

Nabídka

• MENU →  → 4. Expozice → Doladění expozice

 (digitální ESP měření)	Nastavte míru jemného nastavení pro metodu měření  . [-1] – [±0] – [+1]
 (integrální měření se zdůrazněným středem)	Nastavte míru jemného nastavení pro metodu měření  . [-1] – [±0] – [+1]
 (bodové měření)	Nastavte míru jemného nastavení pro metodu měření  . [-1] – [±0] – [+1]

Redukce blikání LED osvětlení (📷 Kontrola blikání / 📷 Kontrola blikání)

P A S M B 📷

Na fotografiích pořízených pod LED osvětlením se mohou objevit proužky. Funkci [📷 Kontrola blikání] / [📷 Kontrola blikání] lze použít k optimalizaci expoziční doby, když se na displeji objevují proužky.

🔔 📷: Tuto položku lze používat v tichém režimu a v režimu Snímání Pro Capture, zatímco je použit režim snímání **S** nebo **M**.

📷: Tuto položku lze používat, když je [📷 Režim] (režim expozice videa) nastaven na [S] nebo [M].

🔔 Rozsah dostupných expozičních dob se sníží.

Nabídka

- MENU → 📷₁ → 4. Expozice → 📷 Kontrola blikání
- MENU → 📷 → 1. Základní nastavení / kvalita obrazu → 📷 Kontrola blikání

- Pokud je nastavena možnost [Zap], bude zobrazen text „Kontrola blikání“.

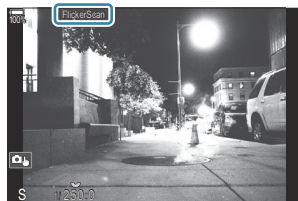

🔔 Na obrazovce kontroly blikání není k dispozici zvýraznění zaostření a LV super ovládací panel. Chcete-li tyto položky zobrazit, opusťte obrazovku kontroly blikání stisknutím tlačítka **INFO**.

Výběr expoziční doby

- Rychlost závěrky nastavte pomocí předního nebo zadního přepínače nebo pomocí tlačítek Δ ∇ .
V případě potřeby lze rychlost závěrky zvolit stisknutím tlačítek Δ ∇ .
- Můžete také otočit předním přepínačem a upravit expoziční dobu v přírůstcích expozice vybraných pro **[Krok EV]** (P.158).
- Upravujte expoziční dobu, dokud proužky na displeji nezmizí.
- Zvětšení displeje (P.113) usnadňuje kontrolu proužků.
- Stiskněte tlačítko **INFO**; zobrazení se změní a indikátor „kontrola blikání“ se již nezobrazuje. Můžete nastavit clonu a korekci expozice. K tomu použijte přední či zadní přepínač nebo křížový ovladač.
- Opakovaným stisknutím tlačítka **INFO** se vraťte na obrazovku kontroly blikání.

Výběr způsobu měření jasu fotoaparátem (Měření)

P A S M B 

Můžete zvolit, jakým způsobem bude fotoaparát měřit jas objektu.

Tlačítko







- Tlačítko AF  →    

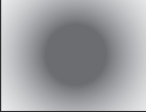

Super ovládací panel

- OK → Měření

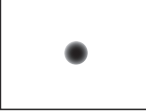
Nabídka

- MENU →  → 5. Měření → Měření

	Digitální ESP měření	Vhodné pro většinu situací, včetně objektů v protisvětle. Fotoaparát měří 324 oblastí v záběru a vypočítá expozici se zohledněním povahy scény.	
	Integrální měření se zdůrazněným středem	Vhodné pro kompozice, které hlavní objekt umísťují doprostřed záběru. Fotoaparát nastaví expozici na základě průměrné úrovně světla pro celý záběr, přičemž největší váhu přisoudí oblasti uprostřed.	
	Bodové měření	Použije k měření expozice objektu konkrétní oblast. Fotoaparát měří pouze malou část záběru (přibližně 2 %).	
	Hi Bodové měření (světlé oblasti)	Zvyšuje expozici při bodovém měření. Zajistí, aby světlé objekty vypadaly světle.	
	Sh Bodové měření (tmavé oblasti)	Snižuje expozici při bodovém měření. Zajistí, aby tmavé objekty vypadaly tmavě.	

 Pozici bodového měření lze nastavit ve vybrané zóně AF.  „Měření oblasti ostření ([::]) Bodové měření“ (P.168)

Aretace expozice (Aretace AE)

P A S M B 

Stisknutím tlačítka **AEL** můžete aretovat expozici. Tuto funkci použijte, pokud chcete nastavit zaostření a expozici odděleně, nebo pokud chcete pořídit několik snímků se stejnou expozicí.

Tlačítko

- Tlačítko **AEL**

ⓘ Pokud byla tlačítku **AEL** přiřazena jiná funkce, je třeba přiřadit funkci **[AEL]** (P.340) ovládacímu prvku pomocí položky **[Funkce tlačítka]** (P.338).

🔧 Fotoaparát lze nakonfigurovat, aby po fotografování automaticky aretaci uvolnil.  **[AEL Autom. reset]** (P.165)

- Jedním stisknutím tlačítka AEL aretujete expozici a zobrazí se „**AEL**“.
- Dalším stisknutím tlačítka aretaci AE uvolníte.
- Aretace bude zrušena při použití přepínače režimů, tlačítka **MENU** nebo tlačítka **OK**.

Měření expozice s aretací AE (Měření během AEL)

PASMB 

Výběr metody měření použité k měření expozice, pokud je aretovaná pomocí tlačítka AEL.

Nabídka

- MENU →  → 5. Měření → Měření během **AEL**

- Další informace o aretaci AE jsou uvedeny v části „Aretace expozice (Aretace AE)“ (P.163).

Auto	Expozice se měří pomocí metody vybrané pod položkou [Měření] (P.162).
<input type="checkbox"/> (integrální měření se zdůrazněným středem)	Fotoaparát nastaví expozici na základě průměrné úrovně světla pro celý záběr, přičemž největší váhu přisoudí oblasti uprostřed.
<input type="checkbox"/> (bodové měření)	Fotoaparát měří pouze malou část záběru (přibližně 2 %).
<input type="checkbox"/> Hi (bodové měření s prioritou světel)	Zesvětlí oblast bodového měření, čímž zesvětlí světlé oblasti.
<input type="checkbox"/> Sh (bodové měření s prioritou stínů)	Ztmaví oblast bodového měření, čímž ztmaví světlé oblasti.

Uvolnění aretace AE po fotografování (AEL Autom. reset)

PASMB 

Nastavení fotoaparátu pro automatické uvolnění aretace po fotografování, pokud je expozice aretována pomocí tlačítka **AEL**.

Nabídka

- MENU →  → 5. Měření → **AEL** Autom. reset

Ne	Expozice zůstane po fotografování aretovaná. Aretaci uvolníte stisknutím tlačítka AEL .
Ano	Aretace expozice se po fotografování uvolní.

☞ Při pořizování více snímků pomocí funkcí, jako je sekvenční snímání, vlastní samospoušť nebo intervalové snímání, se aretace expozice uvolní po pořízení série snímků.



Aretace expozice při namáčknutí tlačítka spouště (AEL namáčknutím)



PASMB 

Nastaví fotoaparát tak, aby po namáčknutí tlačítka spouště aretoval expozici.

Nabídka

- MENU →  → 5. Měření → AEL namáčknutím 

Ne	Při namáčknutí tlačítka spouště není expozice aretována. Expozice je určena na základě podmínek fotografování při domáčknutí tlačítka spouště.
Ano	Expozice je aretována po namáčknutí tlačítka spouště.
Pouze S-AF	Expozice se po namáčknutí tlačítka spouště aretuje, pouze pokud je vybrán režim AF [S-AF], [S-AF MF], [ AF] nebo [ AF MF].

- ⚠ Pokud je expozice aretována stiskem tlačítka **AEL**, zůstane aretována i po namáčknutí tlačítka spouště bez ohledu na toto nastavení.
- 🔗 Pokud nastavíte fotoaparát tak, aby při namáčknutí tlačítka spouště nedocházelo k aretování expozice, můžete zvolit, zda bude fotoaparát při sekvenčním snímání měřit jas pro každý snímek.  „Nastavení možností měření pro sekvenční snímání (Měření během )“ (P.167)



Nastavení možností měření pro sekvenční snímání (Měření během)

PASMB 

Nabídka

- MENU →  → 5. Měření → Měření během 

Ne	Fotoaparát měří expozici při pořízení prvního snímku a během sekvenčního snímání je expozice aretována.
Ano	Fotoaparát měří jas a určuje expozici pro každý snímek.

- ⚠ Pokud je expozice aretována stisknutím tlačítka **AEL** (P.163) nebo namáčknutím tlačítka spouště (P.166), zůstane expozice aretována během sekvenčního snímání, i když je položka **[Měření během **] nastavena na **[Ano]**.
- ⚠ Je-li nastaven režim [**♥SH1**] nebo **[ProCap SH1]**, je položka **[Měření během **] nastavena na **[Ne]**.

Měření oblasti ostření ([···]) Bodové měření

P A S M B 

Zvolte, zda fotoaparát měří aktuální oblast AF, pokud je **[Měření]** nastaveno na možnost [□].
Nastavení lze upravit zvlášť pro bodové měření, bodové měření se zesvětlením a bodové měření se ztmavením.

Nabídka

- MENU →  → 5. Měření → [···] Bodové měření

1. Zvolte metodu měření, kterou má fotoaparát použít k měření aktuální oblasti AF, a zaškrtněte ji (✓).
 - Pomocí tlačítek Δ ∇ vyberte možnost a stisknutím tlačítka **OK** ji zaškrtněte (✓). Zaškrtnutí zrušíte opětovným stisknutím tlačítka **OK**.

Bodové	Použijete, pokud je [Měření] nastaveno na možnost [□] (bodové měření).
Bodové – priorita světel	Použije se, pokud je [Měření] nastaveno na možnost [□·Hi] (bodové měření se zesvětlením).
Bodové – priorita stínů	Použije se, pokud je [Měření] nastaveno na možnost [□·Sh] (bodové měření se ztmavením).

- ⚠ Vybraná možnost je aktivní, když je jako oblast AF vybrána možnost [·] Jednotlivá nebo [≡] Malá (P.108).
- ⚠ Fotoaparát přiblíží vybranou oblast AF během přiblížení při ostření (P.113).
- ⚠ Nepoužije se, pokud je pro položku **[Detekce objektu]** vybráno jiné nastavení než **[Vyp]**.
- ⚠ Nepoužije se, pokud je pro režim AF vybrána možnost **[C-AF+TR]** nebo **[C-AF+TR MF]**.

Změna citlivosti ISO (ISO)

P A S M B 





Zvolte hodnotu dle jasů objektu. Vyšší hodnoty umožňují fotografovat tmavší scény, ale rovněž zvyšují „šum“ v obraze (skvrnitost). Vyberete-li možnost **[Auto]**, fotoaparát upravuje citlivost podle světelných podmínek.





Tlačítko











- Tlačítko **ISO** →    

Super ovládací panel

- **OK** → ISO

ⓘ Citlivost ISO je během nahrávání videa pevně nastavena na možnost **[Auto]**, když je pro položku **[ Mode]** (režim expozice videa) vybrána možnost **[P]**, **[A]**, nebo **[S]**. Nastavení možnosti **[ Režim]** na **[M]** umožní výběr ostatních možností.  „Přiřazení funkcí přednímu a zadnímu přepínači (Funkce přepínače  / funkce přepínače )“ (P.352)

Auto	<p>Citlivost se nastaví automaticky dle podmínek fotografování. Během fotografování můžete nastavit maximální a standardní hodnotu citlivosti ISO (P.172).</p> <p>V režimech P a A můžete změnit expoziční dobu, při které se začne zvyšovat citlivost ISO (P.173).</p> <p>ⓘ Během záznamu videa bude citlivost ISO nastavena na hodnoty ISO 200 až 12800. Když je pro položku [ Režim] (režim expozice videa) zvolena možnost [M], automatické ovládání citlivosti ISO se aktivuje nastavením možnosti [Zap] pro položku [ ISO-Autom.]. Můžete také nastavit maximální a standardní hodnotu citlivosti ISO.  „Nastavení rozsahu hodnot citlivosti ISO vybraných v režimu [Auto] ( ISO-A Horní/výchozí /  ISO-A Horní/výchozí)“ (P.172)</p>
L80, L100, 200–102400 (fotografování)	<p>Zvolte hodnotu citlivosti ISO. Hodnota ISO 200 nabízí dobrý kompromis mezi šumem a dynamickým rozsahem. V případě větší clony (vyššího čísla f) nebo delší expoziční doby použijte hodnotu [L100] nebo [L80]. Hodnota [L80] odpovídá citlivosti ISO 80, [L100] citlivosti ISO 100.</p> <p>ⓘ Hodnoty [L80] a [L100] jsou dostupné při všech hodnotách expozičního kroku.</p> <p>ⓘ Citlivosti [L80] a [L100] snižují dynamický rozsah.</p>

- ⓘ Kombinace hodnot citlivosti  **ISO** nad ISO 16000 s nastaveními, která používají elektronickou závěrku (např. tichý režim nebo zaostřovací řada), nastaví rychlost synchronizace blesku na 1/50 s.
- ⓘ Bez ohledu na zvolenou hodnotu citlivosti ISO je rychlost synchronizace blesku pro snímky pořizované s bracketingem ISO v tichém režimu 1/50 s.
- ⓘ Když je položka  **Režim** (režim expozice videa) nastavená na možnost **[M]**, lze citlivost ISO upravit během záznamu pomocí dotykových ovládacích prvků (P.84), případně otáčením předního nebo zadního přepínače.
- ⓘ Pokud je během fotografování vybrán režim snímku **[Dramatický tón]** nebo **[Akvarel]**, citlivost v případě nastavení možnosti **[Auto]** nepřekročí hodnotu ISO 1600.
- ⓘ Pokud je položka  **Režim** (režim expozice videa) nastavena na možnost **[M]**, v závislosti na režimu snímku platí následující omezení:
 -  **2 OM-Log400**,  **3 HLG**:
 - Pokud je pod položkou  nastavená snímková frekvence 23,98p, 24,00p, 25,00p nebo 29,97p, nastavení **[Auto]** je omezeno na citlivosti ISO 400–6400.
 - Pokud je pod položkou  nastavená snímková frekvence 50,00p nebo 59,94p, nastavení **[Auto]** je omezeno na citlivosti ISO 400–12800.
 - Nejnižší hodnota, kterou lze zvolit ručně, je ISO 400.
 - **[Dramatický tón] / [Akvarel]**:
 - Nastavení **[Auto]** je omezeno na citlivosti ISO 200–3200.
 - **Jiné umělecké filtry než [Dramatický tón] / [Akvarel]**:
 - Pokud je pod položkou  nastavená snímková frekvence 23,98p, 24,00p, 25,00p nebo 29,97p, nastavení **[Auto]** je omezeno na citlivosti ISO 200–3200.
 - Pokud je pod položkou  nastavená snímková frekvence 50,00p nebo 59,94p, nastavení **[Auto]** je omezeno na citlivosti ISO 200–6400.
 - **Ostatní režimy snímku**:
 - Pokud je pod položkou  nastavená snímková frekvence 23,98p, 24,00p, 25,00p nebo 29,97p, nastavení **[Auto]** je omezeno na citlivosti ISO 200–6400.

Krok EV pro ovládání citlivosti ISO (Krok ISO)

P A S M B 

Výběr velikosti kroku v případě úpravy citlivosti ISO. Zvolte z možností 1/3 a 1 EV.

Nabídka

- MENU →  → 3. ISO / redukce šumu → Krok ISO

Nastavení rozsahu hodnot citlivosti ISO vybraných v režimu [Auto] (📷 ISO-A Horní/ výchozí / 📷M ISO-A Horní/výchozí)

P A S M B 📷

Zvolte rozsah hodnot citlivosti ISO vybraných fotoaparátem, pokud je položka [📷 ISO] nebo [📷M ISO] nastavena na [Auto].

Nabídka

- MENU → 📷1 → 3. ISO / redukce šumu → 📷 ISO-A Horní/výchozí
- MENU → 📷M → 3. ISO / redukce šumu → 📷M ISO-A Horní/výchozí

Horní limit	Zvolte maximální citlivost, kterou fotoaparát automaticky vybere. Nastavte hodnotu pomocí tlačítek Δ ∇ nebo předním/zadním přepínačem.
Spodní limit	Zvolte výchozí citlivost. Nastavte hodnotu pomocí tlačítek Δ ∇ nebo předním/zadním přepínačem.

- Mezi možnostmi [Horní limit] a [Spodní limit] lze přepínat pomocí tlačítek \triangleleft \triangleright .

🕒 Horní limit a spodní limit se mezi položkami [📷 ISO] a [📷M ISO] liší. Pokud za daných podmínek clony a expoziční doby nelze dosáhnout optimální expozice, použijte se nižší citlivost.

Nastavení expoziční doby, při které fotoaparát automaticky zvýší citlivost ISO (📷 ISO-A Nejnižší exp.)

P A S M B 

Zvolte expoziční dobu, při které fotoaparát začne zvyšovat citlivost ISO, pokud je položka [📷 ISO] nastavena na [Auto].

Nabídka

- MENU → 📷₁ → 3. ISO / redukce šumu → 📷 ISO-A Nejkratší exp.

Auto	Fotoaparát provede nastavení automaticky.
1/8000–60"	Fotoaparát začne zvyšovat citlivost ISO při určené expoziční době. Stiskněte tlačítko OK a pomocí tlačítek Δ ∇ nastavte expoziční dobu.

Výběr režimů, při kterých lze pro citlivost ISO použít možnost [Auto] (📷 ISO-Autom. / 📷M ISO-Autom.)

P A S M B 📷

Výběr režimů, při kterých lze pro citlivost ISO použít možnost **[Auto]**.

Nabídka

- MENU → 📷₁ → 3. ISO / redukce šumu → 📷 ISO-Autom.
- MENU → 📷M → 3. ISO / redukce šumu → 📷M ISO-Autom.

📷 ISO-Autom.

P/A/S	Možnost [Auto] lze použít pro citlivost ISO, pokud je vybrán režim snímání P, A nebo S .
P/A/S/M	Možnost [Auto] lze použít pro citlivost ISO, pokud je vybrán režim snímání P, A, S nebo M .

📷M ISO-Autom.





Vyp	[Auto] nelze použít pro citlivost ISO, pokud je [📷 Režim] (P.81) nastaven na [M] .
Zap	[Auto] lze použít pro citlivost ISO, pokud je [📷 Režim] (P.81) nastaven na [M] .

Možnosti redukce šumu při vysoké citlivosti ISO (Filtr šumu při vys. ISO / Filtr šumu při vys. ISO)

PASMB 

Omezení vad obrazu („šumu“) v záběrech natočených při vysoké citlivosti ISO. Tato funkce může pomoci omezit „zrnitost“ záběrů natočených v slabém světle. Můžete zvolit míru provedené redukce šumu.

Nabídka

- MENU →  → 3. ISO / redukce šumu →  Filtr šumu při vys. ISO
- MENU →  → 3. ISO / redukce šumu →  Filtr šumu při vys. ISO

Vyp	Redukce šumu je vypnuta.
Nízká / Standardní / Vysoká	Zvolte míru provedené redukce šumu.

Možnosti zpracování snímků (Zprac. nízkého ISO)

P A S M B 

Výběr typu zpracování použitého na fotografie pořízené při nízkých citlivostech ISO pomocí sekvenčního snímání.

Nabídka

- **MENU** →  → 3. ISO / redukce šumu → Zprac. nízkého ISO

Priorita rychlosti	Zpracování obrazu se přizpůsobí tak, aby neomezovalo počet snímků, které lze pořídit v jedné sérii.
Priorita detailu	Zpracování obrazu upřednostní kvalitu obrazu.

 Fotografie pořízené při snímání jednotlivých snímků se zpracovávají v režimu **[Priorita detailu]**, i když je vybrána možnost **[Priorita rychlosti]**.

Možnosti redukce šumu při dlouhé expozici (Redukce šumu)

PASMB 

Vyberte, zda se mají zpracovávat fotografie pořízené při dlouhé expoziční době pro omezení obrazových vad („šumu“). Při dlouhých expozičních dobách je šum způsoben teplem generovaným samotným fotoaparátem. Po pořízení každého snímku pořídí fotoaparát druhý snímek pro účely redukce šumu, což způsobí prodlevu odpovídající vybrané expoziční době; až poté lze pořídít další snímek.

Nabídka

• MENU →  1 → 3. ISO / redukce šumu → Redukce šumu

Vyp	Redukce šumu se neprovádí.
Zap	Redukce šumu se provádí při všech expozičních dobách.
Auto	Redukce šumu se provádí automaticky, pokud je vnitřní teplota fotoaparátu zvýšená.

- ⓘ Během redukce šumu zobrazuje fotoaparát čas zbývající do dokončení postupu.
- ⓘ Během sekvenčního snímání se automaticky vybere možnost **[Vyp]** a redukce šumu se neprovádí.
- ⓘ V závislosti na objektu a podmínkách fotografování nemusí redukce šumu dosahovat požadovaného účinku.
- 🔊 Pro použití této funkce v tichém režimu je nutné nakonfigurovat nastavení **[Nastavení tichého [♥] režimu]** (P.202).

Fotografování s bleskem

Použití blesku (Fotografování s bleskem)

Při použití jednotky blesku určené pro použití s fotoaparátem si můžete vybrat z různých režimů fotografování podle svých potřeb.

Blesky určené pro použití s fotoaparátem

Vyberte si blesk vyhovující vašim potřebám; zohledněte faktory, jako je požadovaný výkon a podpora fotografování v režimu makro. Blesky navržené pro komunikaci s fotoaparátem podporují řadu režimů blesků, jako TTL auto a super FP. Blesky lze upevnit do sáněk na fotoaparátu nebo připojit pomocí kabelu (dodávaného samostatně) a držáku blesku. Fotoaparát rovněž podporuje následující bezdrátové systémy ovládání blesku:

Fotografování s rádiově ovládaným bleskem: Režimy CMD, ⚡CMD, RCV a X-RCV

Fotoaparát ovládá jeden nebo více dálkově ovládaných blesků pomocí rádiového signálu. Rozsah umístění, ve kterých lze blesky umístit, se zvětší. Blesky mohou ovládat další kompatibilní blesky nebo je lze vybavit rádiovou řídicí jednotkou / přijímačem, umožňujícím použití blesků, které jinak rádiové ovládání nepodporují.

Fotografování s bezdrátovým bleskem pomocí dálkového ovládání: Režim RC

Fotoaparát ovládá jeden nebo více dálkově ovládaných blesků pomocí optických signálů. Režim blesku lze zvolit pomocí ovládacích prvků fotoaparátu ([P.188](#)).

Funkce dostupné s kompatibilními blesky

Blesk	Režim ovládání blesku	GN (směrné číslo, ISO 100)	Podporované bezdrátové systémy
FL-700WR	TTL-AUTO, MANUAL, FP TTL AUTO, FP MANUAL, MULTI, RC, SL MANUAL	GN 42 (75/150 mm ¹) GN 21 (12/24 mm ¹)	CMD, ⚡CMD, RCV, X-RCV, RC
FL-900R	TTL-AUTO, AUTO, MANUAL, FP TTL AUTO, FP MANUAL, MULTI, RC, SL AUTO, SL MANUAL	GN 58 (100/200 mm ¹) GN 27 (12/24 mm ¹)	RC
STF-8	TTL-AUTO, MANUAL, RC ²	GN8.5	RC ²
FL-LM3	Liší se dle nastavení fotoaparátu.	GN 9,1 (12/24 mm ¹)	RC ²

1 Maximální ohnisková vzdálenost, při které blesk dokáže zajistit pokrytí (údaje za lomítkem představují ekvivalent ohniskové vzdálenosti 35mm formátu).

2 Funguje pouze jako řídicí jednotka (vysílač).

Připojení kompatibilních blesků

Metody připojení a ovládání externích blesků se u různých blesků liší. Podrobnosti najdete v dokumentaci dodávané s bleskem. Zde uvedené pokyny platí pro blesk FL-LM3.

⚠ Ujistěte se, že jsou fotoaparát i blesk vypnuté. Připojení nebo odpojení blesku při zapnutém fotoaparátu nebo blesku může způsobit poškození přístrojů.

1. Sejměte kryt sáněk a připojte blesk.

- Nasuňte blesk na sánky, dokud s cvaknutím nezapadne na své místo v zadní části sáněk.

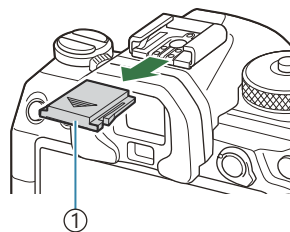

① Krytka sáněk

2. Nastavte polohu hlavy blesku pro fotografování s odrazem nebo přímé osvětlení.

- Hlavu blesku lze otáčet nahoru a vlevo či vpravo.

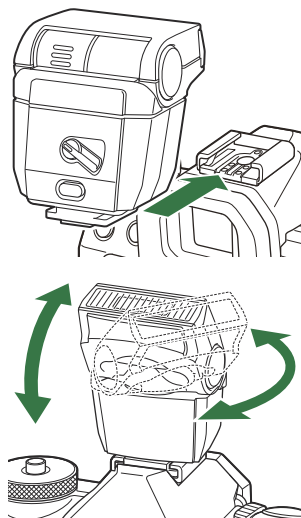

⚠ Pamatujte, že v případě použití osvětlení odrazem blesku nemusí být výkon blesku dostačující.

3. Otočte páčku **ON/OFF** na blesku do polohy **ON**.

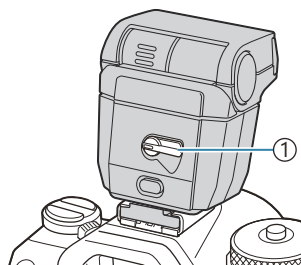

① Páčka **ON/OFF**

- Pokud blesk nepoužíváte, otočte páčku na blesku do polohy **OFF**.

Sejmutí blesku

1. Přidržíte tlačítko **UNLOCK** a vysuňte blesk ze sáněk.

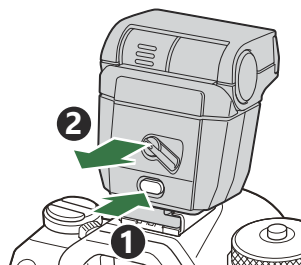

Výběr režimu blesku (Režim blesku)

P A S M B 

Tlačítko





- Tlačítko       

Super ovládací panel

- OK  Režim blesku

Režimy blesku

Režimy blesku, které se zobrazují, se liší podle konfigurace položky [\[Nastavení režimu blesku\]](#) (P.186).





	Doplňkový	<p>Povolení blesku.</p> <p>⌚ Expoziční dobu lze nastavit na hodnoty mezi dobou vybranou pod položkou [⚡ Dlouhá exp.] (P.190) a [⚡ X-Sync.] (P.189).</p>
	Vypnutý	<p>Zakázání blesku.</p> <p>⌚ Blesk se neaktivuje, ani když je zapnutý.</p>
 Dlouhý	Dlouhý	<p>K zachycení hlavního objektu i pozadí se použijí dlouhé expoziční doby.</p> <p>⌚ Expoziční doba se nastaví dle hodnoty expozice změřené fotoaparátem a není omezena možností nastavenou u položky [⚡ Dlouhá exp.].</p>
 Manual	Ruční	<p>Blesk se spustí s nastaveným výkonem.</p> <p>Zobrazí se pouze v případě, že je připojen blesk FL-LM3.</p>

Režimy blesku a kombinace nastavení

Režimy blesku a požadované kombinace nastavení pro každý z nich jsou uvedeny níže.



Režim blesku: Doplnkový

Toto nastavení je k dispozici pouze v režimech **P/A/S/M/B**.

[Redukce červených očí] ¹	[Nastavení synchronizace] ¹	Zobrazení super ovládacího panelu	Redukce červených očí	Časování blesku
[Ne]	[První lamela]		Ne	Synchronizace přední lamely
	[Druhá lamela]			Synchronizace zadní lamely ²
[Ano]	[První lamela]		Ano	Synchronizace přední lamely
	[Druhá lamela]			Synchronizace zadní lamely ²

1 Blesk s redukcí červených očí se nastaví v položce **[Redukce červených očí]** a časování blesku se nastaví v položce **[Nastavení synchronizace]**.  [\[Nastavení režimu blesku\]](#) (P.186)

2 I když je v položce **[Nastavení synchronizace]** nastavena možnost **[Druhá lamela]**, je-li položka [\[Živé kompozitní\]](#) (P.72) nastavena v režimu **B**, aktivuje se blesk se synchronizací první lamely.



 V režimech **P/A/S/M** je rozsah dostupných expozičních dob 60 s až 1/250 s. Rozsah dostupných expozičních dob lze dále omezit možnostmi v nabídce.  [\[⚡ X-Sync.\]](#) (P.189), [\[⚡ Dlouhá exp.\]](#) (P.190)

Režim blesku: DLOUHÝ

Toto nastavení je k dispozici pouze v režimech **P/A**.

[Redukce červených očí] ¹	[Nastavení synchronizace] ¹	Zobrazení super ovládacího panelu	Redukce červených očí	Časování blesku
[Ne]	[První lamela]	⚡ Dlouhý	Ne	Synchronizace přední lamely
	[Druhá lamela]	⚡ Dlouhý2		Synchronizace zadní lamely
[Ano]	[První lamela]	⚡ Dlouhý	Ano	Synchronizace přední lamely
	[Druhá lamela]	⚡ Dlouhý2		Synchronizace zadní lamely



¹ Blesk s redukcí červených očí se nastaví v položce **[Redukce červených očí]** a časování blesku se nastaví v položce **[Nastavení synchronizace]**.  **[Nastavení režimu blesku]** (P.186)



 Rozsah dostupných expozičních dob je 60 s až 1/250 s. Rozsah dostupných expozičních dob lze dále omezit možnostmi v nabídce.  **[⚡ X-Sync.]** (P.189), **[⚡ Dlouhá exp.]** (P.190)

Režim blesku: Ruční

Tato možnost se zobrazí pouze v případě, že je připojen blesk FL-LM3. Toto nastavení je k dispozici pouze v režimech **P/A/S/M/B**.

[Redukce červených očí]	[Nastavení synchronizace]	Zobrazení super ovládacího panelu	Redukce červených očí	Časování blesku
(bez ohledu na nastavení)	(bez ohledu na nastavení)	⚡ Manual	Ne	Synchronizace přední lamely

 V režimech **P/A/S/M** je rozsah dostupných expozičních dob 60 s až 1/250 s. Rozsah dostupných expozičních dob lze dále omezit možnostmi v nabídce.  **[⚡ X-Sync.]** (P.189), **[⚡ Dlouhá exp.]** (P.190)

☞ Výkon blesku můžete nastavit tak, že vyberete [**Manual**] tlačítkem   a stisknete tlačítko **INFO**, popř. tak, že vyberete možnost [**Manuální hodnota**] ze super ovládacího panelu.

- ① V režimu redukce červených očí bude závěrka uvolněna asi sekundu po počátečním předzáblesku pro redukcí červených očí. Do dokončení snímání s fotoaparátem nehýbejte. Navíc pamatujte, že redukce červených očí nemusí za určitých podmínek dosahovat požadovaných výsledků.
- ① Nejkratší dostupná expoziční doba v případě spuštění blesku je 1/250 s. Světla pozadí na snímcích pořízených s bleskem mohou být přexponovaná.
- ① Rychlost synchronizace blesku pro tiché režimy (P.202), Snímek s vys. rozlišením (P.243) a zaostřovací řadu (P.282) je 1/100 s. Kombinace hodnot [**ISO**] přes ISO 16000 s nastavením, které využívá elektronickou závěrku (například tichý režim nebo snímání zaostřovací řady) navíc nastaví rychlost synchronizace blesku na 1/50 s. Rychlost synchronizace blesku se rovněž nastaví na 1/50 s během bracketingu citlivosti ISO (P.279).
- ① Při krátké vzdálenosti může být příliš jasný i nejnižší dostupný výkon blesku. Abyste předešli přexponování snímků pořízených z krátké vzdálenosti, zvolte režim **A** nebo **M** a nastavte větší clonu (vyšší clonové číslo), nebo zvolte nižší hodnotu [**ISO**].

Konfigurace režimů blesku (Nastavení režimu blesku)

PASMB 

Zvolte, které režimy se zobrazí na obrazovce výběru režimu blesku.

Nabídka

- MENU →  → 6. Blesk → Nastavení režimu blesku

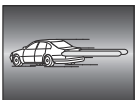
Redukce červených očí	<p>Redukce červených očí na portrétních fotografiích.</p> <p>[Ne]: Fotoaparát nezobrazí režimy redukce červených očí.</p> <p>[Ano]: Fotoaparát zobrazí režimy redukce červených očí.</p>
Nastavení synchronizace	<p>Zvolte, kdy se blesk aktivuje.</p> <p>[První lamela]: Blesk se aktivuje, když je závěrka plně otevřená.</p> <p>[Druhá lamela]: Blesk se spustí těsně před zavřením závěrky. Za pohybujícími se objekty bude světelná stopa.</p> 

Nastavení výkonu blesku (Korekce exp. blesku)

P A S M B 

Pokud je objekt přexponovaný nebo podexponovaný, i když je expozice zbytku snímku v pořádku, výkon blesku můžete upravit.

🔗 Korekce blesku je k dispozici ve všech režimech kromě ručního.

Super ovládací panel

- **OK** ➔ Korekce exp. blesku.

🔗 Změny intenzity blesku provedené pomocí externího blesku budou přidány k změnám provedeným pomocí fotoaparátu.

Ovládání bezdrátového blesku (⚡ Režim RC)

PASMB 

Úprava nastavení pro ovládání bezdrátového blesku. Dálkové ovládání je k dispozici u volitelných blesků, které podporují bezdrátové ovládání („bezdrátové RC blesky“). Informace o použití ovládání bezdrátových blesků jsou uvedeny v části „[Fotografování s bezdrátovým bleskem pomocí dálkového ovládání](#)“ (P.486).

Nabídka

- MENU →  → 6. Blesk → ⚡ Režim RC

Vyp	Ovládání bezdrátového blesku je vypnuté.
Zap	Ovládání bezdrátového blesku je zapnuté. Fotoaparát zobrazí nastavení pro ovládání bezdrátového blesku.

- Výběrem možnosti **[Zap]** a stisknutím tlačítka **OK** na obrazovce pohotovostního režimu snímání se zobrazí na displeji fotoaparátu super ovládací panel v režimu RC. Chcete-li zobrazit běžný super ovládací panel, stiskněte tlačítko **INFO**.

Výběr rychlosti synchronizace blesku (⚡ X-Sync.)

PASMB 

Zvolte nejkratší dostupnou expoziční dobu pro fotografování s bleskem.

Zvolte nejkratší dostupnou expoziční dobu pro fotografování s bleskem bez ohledu na jas objektu.

Nabídka

- MENU →  1 → 6. Blesk → ⚡ X-Sync.

Výběr minimální expoziční doby (⚡ Dlouhá exp)

P A S M B 

Výběr nejdelší expoziční doby dostupné pro fotografování s bleskem v režimech **P/A**.

Tato položka slouží k výběru nejdelšího dostupného nastavení při automatickém nastavení expoziční doby během fotografování s bleskem, bez ohledu na to, jak tmavý může být fotografovaný objekt.

- **Dostupné hodnoty:** 60 s až po hodnotu vybranou pod položkou **[X-Sync.]**

⌚ V režimech pomalé synchronizace (⚡Pomalá, ⚡Pomalá2, ⚡Pomalá a ⚡Pomalá2) nemá žádný účinek.

Nabídka

- MENU →  → 6. Blesk → ⚡ Dlouhá exp

Kompenzace blesku a korekce expozice



PASMB

Zvolte, zda se má korekce expozice přičíst k hodnotě kompenzaci blesku. Více informací o kompenzaci blesku je uvedeno v části „[Nastavení výkonu blesku \(Korekce exp. blesku\)](#)“ (P.187).

Nabídka

- MENU → → 6. Blesk → +

Vyp

Kompenzace blesku a korekce expozice se nastavují nezávisle.

Zap

Hodnota korekce expozice se přičte k hodnotě kompenzace blesku.

Nastavení vyvážení expozice pro měření TTL (Vyvážené měření blesku)

P A S M B 

Nastavení vyvážení expozice, které se použije v případě použití externího blesku v režimu měření TTL.

Nabídka

- **MENU** →  1 → 6. Blesk → Vyvážené měření blesku

Vyp	Při měření upřednostňuje objekt.
Zap	Při měření upřednostní vyvážení mezi objektem a pozadím.

 Pokud je vybrána možnost **[Zap]**, doporučuje se nastavit položku **[ISO]** na **[Auto]**.

Sekvenční snímání / samospoušť

Použití sekvenčního snímání / samospouště

P A S M B 



Upravte nastavení pro sériové snímání a samospoušť. Vyberte možnost dle fotografovaného objektu. K dispozici jsou také další možnosti, včetně režimů snímání se zpožděním a tichého režimu.

🔔 Při použití samospouště upevněte fotoaparát bezpečně na stativ.

Přímé tlačítko







- Tlačítko      















Super ovládací panel

- OK ➔ Fotografování (/)





Nabídka



- MENU ➔  1 ➔ 7. Režim fotografování ➔ Fotografování (/)



 /  ▼ 	Samostatně	Postup o jeden snímek. Fotoaparát pořídí při každém domáčknutí spouště jednu fotografii.
 /  ▼ 	Sekvence	Když je domáčknuté tlačítko spouště, fotoaparát pořizuje fotografie rychlostí až přibližně 20 sn./s. Pokud je položka [Režim AF] (P.102) nastavena na [C-AF] , [C-AF MF] , [C-AF+TR] nebo [C-AF+TR MF] , fotoaparát bude ostřit před každým snímkem. Pokud je [Měření během] (P.167) nastaveno na [Ano] , fotoaparát změří jas a určí expozici před každým snímkem.
▼  SH1	Vysokorychlostní sekvenční SH1	Když je domáčknuté tlačítko spouště, fotoaparát pořizuje fotografie rychlostí až přibližně 120 sn./s. Zaostření, expozice a vyvážení bílé jsou uzamčeny na hodnotách pro první snímek v každé sérii.

 SH2	Vysokorychlostní sekvenční SH2	<p>Když je domáčknuté tlačítko spouště, fotoaparát pořizuje fotografie rychlostí až přibližně 50 sn./s. Pokud je položka [ Režim AF] (P.102) nastavena na [C-AF], [C-AF MF], [C-AF+TR] nebo [C-AF+TR MF], fotoaparát bude ostřit před každým snímkem.</p> <p>Pokud je [Měření během ] (P.167) nastaveno na [Ano], fotoaparát změří jas a určí expozici před každým snímkem.</p>
ProCap ProCap SH1 ProCap SH2	Pro Capture	Záznam začne při namáčknutí spouště. Fotoaparát začne pořizovat snímky včetně těch, které byly zachyceny při namáčknutí tlačítka spouště, když je tlačítko spouště domáčknuto (P.204). Zaostřování a expozice v jednotlivých režimech ProCap jsou stejné jako v režimech [] (♥ Sekvence) , [ SH1] (♥ Vysokorychlostní sekvenční SH1) a [ SH2] (♥ Vysokorychlostní sekvenční SH2).
 12 s /  12 s ♥  12 s	Samospoušť 12 s	Závěrka se uvolní 12 sekund po domáčknutí tlačítka spouště. Indikátor samospouště svítí asi 10 sekund a poté asi 2 sekundy před uvolněním závěrky začne blikat. Fotoaparát zaostří, když namáčknete tlačítko spouště.
 2 s /  2 s ♥  2 s	Samospoušť 2 s	Když domáčknete tlačítko spouště, indikátor samospouště začne blikat a přibližně po 2 sekundách je pořízen snímek. Fotoaparát zaostří, když namáčknete tlačítko spouště.
 C /  C ♥  C	Vlastní samospoušť	Upravte nastavení samospouště, prodlevu samospouště a počet pořízených snímků pro jejím vypršení (P.199).













 Můžete zvolit rychlost pořizování snímků a maximální počet snímků v každé sérii (P.197).

 Položky označené symbolem  vám umožňují fotografovat s drobným rozostřením způsobeným manipulací se závěrkou. Tuto možnost použijte, pokud i mírný pohyb fotoaparátu může způsobit rozostření, například během fotografování v režimu makro nebo s teleobjektivem. To je nakonfigurováno, když je možnost **[Anti-Shock ]** nastavena na **[Zap]** v nabídce **[Nastavení Anti-Shock ]** (P.201).

 Položky označené symbolem  používají elektronickou závěrku. Používejte je při expozičních dobách kratších než 1/8000 sekundy nebo v prostředí, kde je nežádoucí zvuk závěrky.

 Režimy  SH2 a ProCap SH2 lze použít pouze s určitými objektivy. Podrobnosti naleznete na našich webových stránkách.

 Pro zrušení aktivované samospouště stiskněte tlačítko .

- 👁️ V režimech , ,  a ProCap se během fotografování zobrazuje na fotoaparátu pohled skrz objektiv. V režimech , , ProCap SH1 a ProCap SH2 se zobrazuje snímek bezprostředně předcházející před aktuálním.
- ⚠️ V případě použití režimu , ProCap SH2 s položkou Režim AF nastavenou na **[C-AF]**, **[C-AF MF]**, **[C-AF+TR]** nebo **[C-AF+TR MF]** (P.102) a hodnotou clony vyšší než F8 se přesnost ostření sníží. Na obrazovce se zobrazí  F.
- ⚠️ V režimech , ProCap SH1 je spodní limit expoziční doby 1/15 s.
- ⚠️ V režimech , ProCap SH2 je spodní limit expoziční doby 1/640 s, pokud je možnost **[Max počet snímků / s]** pod položkou **[Nast. sekvenčního snímání]** nastavena na **[50 sn./s]**, a 1/160 s, pokud je nastavena na **[25 sn./s]**, **[16,7 sn./s]** nebo **[12,5 sn./s]**.
- ⚠️ Rychlost snímání se sníží, pokud je citlivost **[ISO]** 16000 nebo vyšší.
- ⚠️ Pokud je citlivost **[ISO]** v režimu  nastavena na 16000 nebo více, rychlost synchronizace blesku bude 1/50 s a rychlost snímání bude omezena nejvýše na 10 sn./s.
- ⚠️ Pokud při použití samospouště stojíte při stisknutí tlačítka spouště před fotoaparátem, může být výsledný snímek rozostřený.
- ⚠️ Rychlost sekvenčního snímání se liší v závislosti na používaném objektivu a na zaostření objektivu s transfokátorem.
- ⚠️ Pokud během sekvenčního snímání začne blikat kontrolka stavu baterie kvůli slabé baterii, přestane fotoaparát snímat. Pokud v baterii nezbývá dostatek energie, může se stát, že fotoaparát neuloží všechny snímky.
- ⚠️ Fotografie pořízené v tichém režimu a režimu Pro Capture mohou být zdeformované, pokud se objekt nebo fotoaparát během snímání rychle pohybují.
- ⚠️ Chcete-li použít blesk v režimech tichého snímání, vyberte pod položkou **[Režim blesku]** v nabídce **[Nastavení tichého  režimu]** (P.202) možnost **[Povolit]**.
- ⚠️ Rychlost snímání se na temných místech může snížit. Rychlost snímání lze zvýšit nastavením položky **[Noční vidění]** na **[Vyp]**.  „Zlepšení viditelnosti displeje ve tmě **[Noční vidění]**“ (P.368)

Počet snímků., které lze pořídit

Fotoaparát zobrazuje počet snímků, které lze uložit do zbývajících vyrovnávacích pamětí, v následujících případech:

- Při namáčknutí tlačítka spouště, při domáčknutí tlačítka spouště, při zápisu na kartu SD.





Když se zobrazí hodnota **[00]** (červeně), fotoaparát nebude moci zaznamenat další snímek. Když se snímky ve vyrovnávací paměti zapíší na kartu, číslo se zvýší a bude možné zaznamenávat snímky.

- 🕒 Pokud není ve fotoaparátu vložena žádná karta, údaj se nezobrazuje.
- 🕒 V závislosti na používaných funkcích se nemusí zobrazit.
- 🕒 Toto číslo je přibližné, nikoli přesné. Může se měnit v závislosti na podmínkách fotografování.

Konfigurace funkcí sekvenčního snímání (Nast. sekvenčního snímání)



PASMB 

Můžete zvolit, které typy režimů sekvenčního snímání se zobrazí po stisknutí tlačítka   , a maximální rychlost / počet snímků pro jednotlivé režimy sekvenčního snímání.

Nabídka



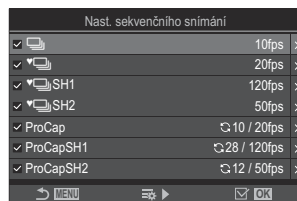

- MENU →  → 7. Režim fotografování → Nast. sekvenčního snímání

1. Vyberte režim sekvenčního snímání, který chcete zobrazit, a zaškrtněte jej (✓).

- Pomocí tlačítek   vyberte možnost a stisknutím tlačítka **OK** ji zaškrtněte (✓).
Zaškrtnutí zrušíte opětovným stisknutím tlačítka **OK**.



Obrazovka nastavení sekvenčního snímání





 Když je možnost **[Anti-Shock **] nastavena na **[Zap]** v nabídce **[Nastavení Anti-Shock **] (P.201), zobrazí se **[ **].

2. Stiskněte tlačítko .

3. Nakonfigurujte možnosti.

Max počet snímků / s

Nastavte rychlost sekvenčního snímání. Čísla udávají přibližné maximální rychlosti.



-  : 1–10 sn./s
- : 5, 10, 15, 20 sn./s
-  SH1: 60, 100, 120 sn./s
-  SH2: 12,5, 16,7, 25, 50 sn./s
- ProCap: 5, 10, 15, 20 sn./s
- ProCap SH1: 60, 100, 120 sn./s
- ProCap SH2: 12,5, 16,7, 25, 50 sn./s

<p>Snímky před závěrkou (pouze režimy ProCap/ ProCap SH1/ ProCap SH2)</p>	<p>Nastavte počet snímků, které mají být pořízeny před domáčknutím tlačítka spouště, v rozmezí 0 až 99.</p>
<p>Omezovač snímků</p>	<p>Nastavte celkový počet snímků, které mají být pořízeny, od 2 do 99 (včetně snímků před závěrkou). Můžete omezit počet snímků, které budou pořízeny po domáčknutí tlačítka spouště. Po dosažení limitu se snímání automaticky zastaví.</p> <ul style="list-style-type: none"> • Pokud nechcete počet snímků omezovat, vyberte možnost [Vyp]. • Chcete-li omezit počet snímků, vyberte číslo a stiskněte tlačítko OK. Objeví se obrazovka nastavení. Číslo lze změnit pomocí tlačítek Δ ∇. • V případě snímání v režimu Pro Capture zahrnuje počet snímků i snímky před závěrkou.  „Fotografování bez prodlevy uvolnění závěrky (Snímání Pro Capture)“ (P.204)

- ⓘ Pokud je povolena funkce **[HDR]**, **[Skládané makro]** nebo **[Zaostřovací řada]**, bude položka **[Omezovač snímků]** nastavena na **[Vyp]**.
- ⓘ V případě použití režimů  SH2 nebo ProCap SH2 lze rychlost snímání **[50 sn./s]** konfigurovat pouze s určitými objektivy. Informace o kompatibilních objektivěch najdete na našem webu.

Konfigurace funkcí samospouště (Nastavení samospouště)

PASMB 

Můžete si vybrat, které typy režimů samospouště se zobrazí po stisknutí tlačítka   , a změnit nastavení samospouště, například dobu, po kterou fotoaparát čeká, než pořídí snímek, a počet pořízených snímků.

Nabídka

- MENU →  1 → 7. Režim fotografování → Nastavení samospouště

1. Vyberte režim samospouště, který chcete zobrazit, a zaškrtněte jej (✓).

- Pomocí tlačítek Δ ∇ vyberte možnost a stisknutím tlačítka **OK** ji zaškrtněte (✓).
Zaškrtnutí zrušíte opětovným stisknutím tlačítka **OK**.

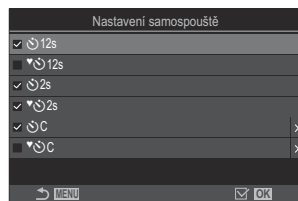

 Když je možnost **[Anti-Shock [♦]]** v nabídce **[Nast. [♦] Anti-Shock] (P.201)** nastavena na **[Zap]**, zobrazí se **[♦ 12s]**, **[♦ 2s]** a **[♦ C]**.

2. Při nastavování vlastní samospouště vyberte **[C]** / **[♦ C]** / **[♥ C]** (Vlastní samospoušť) a stiskněte \blacktriangleright .
3. Nakonfigurujte možnosti.

Snímek	Zvolte počet snímků pořízených po vypršení časovače.
 Časovač	Vyberte, jak dlouho má fotoaparát čekat na zahájení fotografování po domáčknutí tlačítka spouště.
Interval	Pokud je počet snímků 2 nebo více, zvolte interval mezi pořízením snímků po vypršení časovače.

**AF pro každý
snímek**

[Vyp]: Pokud je počet snímků 2 nebo více, zaostření se aretuje při pořízení prvního snímku.

[Zap]: Fotoaparát zaostří před každým snímkem.





Snímání bez vibrací způsobených ovládním tlačítka spouště (Nast. Anti-Shock [◆])

PASMB 

Režimy snímání Anti-Shock lze použít ke snížení mírného rozostření způsobeného pohybem závěrky. Tuto možnost použijte, pokud i mírný pohyb fotoaparátu může způsobit rozostření, například během fotografování v režimu makro nebo s teleobjektivem.

Nabídka

- MENU →  → 7. Režim fotografování → Nastavení Anti-Shock [◆]

Anti-Shock [◆]	<p>[Vyp]: Režimy snímání Anti-Shock ([◆□], [◆] atd.) se nezobrazí na obrazovce výběru režimu fotografování. Normální režimy snímání ([□], [] atd.) se zobrazí.</p> <p>[Zap]: Režimy snímání Anti-Shock ([◆□], [◆] atd.) se zobrazí na obrazovce výběru režimu fotografování. Normální režimy snímání ([□], [] atd.) se nezobrazí.</p>
Doba čekání	<p>Vyberte, jak dlouho má fotoaparát čekat na zahájení fotografování po domáčknutí tlačítka spouště při fotografování v režimech snímání Anti-Shock.</p> <p>[0 s], [1/8 s], [1/4 s], [1/2 s], [1 s], [2 s], [4 s], [8 s], [15 s], [30 s]</p>

- Ujistěte se, že je vedle režimu sekvenčního snímání pomocí ◆ v [\[Nast. sekvenčního snímání\] \(P.197\)](#) zaškrtnutí (✓).
- Vyberte režim pomocí ◆ [\(P.193\)](#), stiskněte tlačítko **OK** a začněte fotografovat. Po uplynutí určeného času se uvolní závěrka a pořídí se snímky.



Snímání bez zvuku závěrky (Nastavení tichého [♥] režimu)



P A S M B 

V situacích, kde je problémem zvuk závěrky, můžete použít režimy tichého snímání a fotografovat bez hluku. K potlačení drobného roztřesení fotoaparátu pohybem mechanické závěrky se použije elektronická závěrka, podobně jako v režimu snímání se zpožděním.

Nabídka

- MENU →  → 7. Režim fotografování → Nastavení tichého [♥] režimu

Doba čekání	Zvolte, jak dlouho má fotoaparát čekat na zahájení fotografování po domáčknutí tlačítka spouště v případě fotografování v tichých režimech. [0 s], [1/8 s], [1/4 s], [1/2 s], [1 s], [2 s], [4 s], [8 s], [15 s], [30 s]
Redukce šumu	[Vyp]: Normální snímání. [Auto]: Redukuje obrazový šum při dlouhých expozicích při tichém fotografování. Když je aktivní redukce šumu, může být slyšet zvuk závěrky.
	Zvolte, zda povolit zvukové signály [] (P.408) dle nastavení.
AF lampa	Zvolte, zda má [AF lampa] (P.138) fungovat dle nastavení.
Režim blesku	Zvolte, zda má blesk fungovat dle nastavení.

ⓘ Během snímání v režimu snímku s vysokým rozlišením (P.243) fungují funkce **[]**, **[AF lampa]** a **[Režim blesku]** v režimu **[Povolit]**, i když jsou nastaveny na **[Nepovolit]**. Když je však položka **[Snímek s vys. rozlišením]** nastavena na **[Zap ]**, je položka **[Režim blesku]** pevně nastavena na **[Vypnutý]**.

- Ujistěte se, že je vedle režimu sekvenčního snímání pomocí ♥ v **[Nast. sekvenčního snímání]** (P.197) zaškrtnutí (✓).
 - Vyberte režim pomocí ♥ (P.193), stiskněte tlačítko **OK** a začněte fotografovat. Po uvolnění spouště displej na krátkou chvíli zhasne. Spoušť nevydá žádný zvuk.
- ⓘ Požadovaných výsledků nemusí být dosaženo pod blikajícími zdroji světla, jako zářivky a LED žárovky, nebo pokud se objekt během snímání neočekávaně pohne.
- ⓘ Nejkratší dostupná expoziční doba je 1/32000 s.

⚠ Je-li hodnota [📷 ISO] 16000 nebo vyšší, rychlost synchronizace blesku bude 1/50 s.

Fotografování bez prodlevy uvolnění závěrky (snímání Pro Capture)

PASMB 

Snímání začne, když namáčknete tlačítko spouště; v okamžiku, kdy je tlačítko domáčknuto, fotoaparát začne ukládat posledních n pořízených snímků na paměťovou kartu, kde n je počet vybraný před zahájením snímání. Pokud tlačítko zcela domáčknete, snímání pokračuje, dokud nebude zaznamenán vybraný počet snímků. Tuto volbu použijte, pokud chcete zachytit okamžiky, které byste jinak zmeškali kvůli reakci objektu nebo prodlevě závěrky.

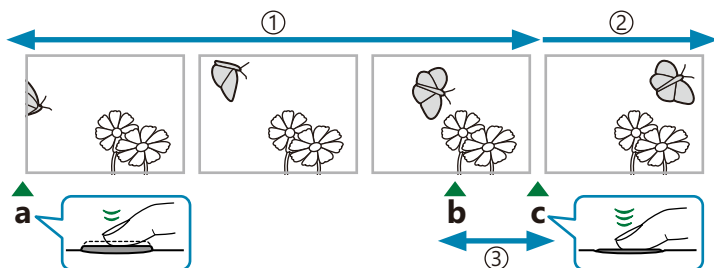

① Až 99 snímků

② Sériové snímání pokračuje

③ Prodleva závěrky

a Namáčknuté tlačítko spouště

b Moment, který chcete zachytit

c Tlačítko spouště je zcela domáčknuté

Pro Capture (ProCap)

Tuto možnost zvolte, pokud předpokládáte, že se vzdálenost od objektu bude během fotografování měnit. Fotoaparát fotografuje rychlostí až 20 sn./s. Před domáčknutím spouště může být pořízeno až 99 snímků. Pokud je položka  **Režim AF** (P.102) nastavena na **[C-AF]**, **[C-AF MF]**, **[C-AF+TR]** nebo **[C-AF+TR MF]**, fotoaparát bude ostřit před každým snímkem.

Pro Capture SH1 (ProCap SH1)

Tuto možnost zvolte, pokud se během snímání vzdálenost od objektu nebude měnit. Fotoaparát fotografuje rychlostí až 120 sn./s. Před domáčknutím spouště může být pořízeno až 99 snímků. Pokud je pod položkou  **Režim AF** (P.102) vybrána možnost **[C-AF]** nebo **[C-AF+TR]**, fotoaparát použije režim **[S-AF]**. Pokud je vybrána možnost **[C-AF MF]** nebo **[C-AF+TR MF]**, použije se režim **[S-AF MF]**.

⚠ V režimu **[ProCap SH1]** je spodní limit expoziční doby 1/15 s.

Pro Capture SH2 (ProCap SH2)

Fotoaparát fotografuje rychlostí až 50 sn./s. Před domáčknutím spouště může být pořízeno až 99 snímků. Pokud je položka **[Režim AF]** (P.102) nastavena na **[C-AF]**, **[C-AF MF]**, **[C-AF+TR]** nebo **[C-AF+TR MF]**, fotoaparát bude ostřit před každým snímkem.

- ⚠ Režim **[ProCap SH2]** je k dispozici pouze u konkrétních objektivů. Podrobnosti naleznete na našich webových stránkách.
- ⚠ Při použití režimu AF **[C-AF]**, **[C-AF MF]**, **[C-AF+TR]** nebo **[C-AF+TR MF]** (P.102) a hodnoty clony vyšší než F8 v režimu **[ProCap SH2]** se přesnost ostření sníží. Na obrazovce se zobrazí **● F**.
- ⚠ V režimu **[ProCap SH2]** je spodní limit expoziční doby 1/640 s, pokud je možnost **[Max počet snímků / s]** pod položkou **[Nast. sekvenčního snímání]** nastavena na **[50 sn./s]**, a 1/160 s, pokud je nastavena na **[25 sn./s]**, **[16,7 sn./s]** nebo **[12,5 sn./s]**.

Tlačítko

- Tlačítko      

Super ovládací panel



- **OK** ➔ Fotografování (/)

Nabídka

- **MENU** ➔  ➔ 7. Režim fotografování ➔ Fotografování /

1. Vyberte režim ProCap, ProCap SH1 nebo ProCap SH2 a stiskněte tlačítko **OK**.

2. Namáčknutím tlačítka spouště zahájíte snímání.

- Když je namáčknuto tlačítko spouště, zobrazí se ikona snímání (). Pokud je tlačítko spouště namáčknuto déle než minutu, snímání se ukončí a ikona  z displeje zmizí. Chcete-li pokračovat ve fotografování, namáčkněte tlačítko spouště.
- Fotografování bude pokračovat, dokud nedomáčknete tlačítko spouště, až do pořízení počtu snímku nastaveného pod položkou **[Omezovač snímků]**.

🔊 V položce **[Nast. sekvenčního snímání]** (P.197) lze upravit **[Max počet snímků / s]**, **[Snímky před závěrkou]** a **[Omezovač snímků]**.



3. Domáčknutím tlačítka spouště spustíte ukládání snímků na paměťovou kartu.

- ⚠ Režim Pro Capture není k dispozici, když je fotoaparát připojený k chytrému telefonu (Wi-Fi).
- ⚠ Blikání, které vytvářejí zářivky, nebo výrazné pohyby objektu apod. mohou způsobovat deformaci snímků.
- ⚠ Během snímání displej nezhasne a nebude slyšet zvuk závěrky.
- ⚠ Nejnižší rychlost závěrky je omezená.
- ⚠ V závislosti na jasu objektu a možnostech zvolených pod položkou **[ISO]** a korekci expozice může snímková frekvence displeje klesnout pod hodnotu vybranou pod nastavením **[sn./s]** (P.369).

Redukce blikání na fotografiích (Snímání bez blikání)

PASMB 

Na fotografiích pořízených pod blikajícím světlem můžete zaznamenat nerovnoměrnou expozici. Pokud je tato možnost povolena, fotoaparát detekuje frekvenci blikání a upraví časování uvolnění závěrky.

Nabídka

- MENU →  → 7. Režim fotografování → Snímání bez blikání

- Když je vybrána možnost **[Zap]**, zobrazí se na displeji indikátor „FLK“.



- ⚠ Fotoaparát nemusí být při některých nastavení schopen detekovat blikání. Pokud blikání není detekováno, použije se normální časování uvolnění závěrky.
- ⚠ Normální časování uvolnění závěrky se použije při dlouhých expozičních dobách.
- ⚠ Povolení redukce blikání může způsobit prodlevu závěrky a zpomalit snímkovou frekvenci při sériovém fotografování.



Stabilizace obrazu

Redukce otřesů fotoaparátu (Stabilizace obrazu / Stabilizace obrazu)





P A S M B 

Roztřesení fotoaparátu, ke kterému dochází při snímání ve špatných světelných podmínkách nebo při vysokém přiblížení, můžete omezit.

Super ovládací panel

- OK →  Stabilizace obrazu /  Stabilizace obrazu

Nabídka

- MENU →  → 8. Stabilizace obrazu →  Stabilizace obrazu
- MENU →  → 4. Stabilizace obrazu →  Stabilizace obrazu

Stabilizace obrazu

S-IS Vyp (Foto stabilizace vyp.)	Stabilizace obrazu je vypnuta. Tuto možnost použijte, pokud fotografujete ze stativu.
S-IS Autom. (Autom. stabilizace obrazu)	Stabilizace obrazu se použije pro pohyb ve všech osách. Pokud je detekován plynulý pohyb, fotoaparát automaticky vypne stabilizaci obrazu v dané ose.
S-IS1 (Stab. obr. všemi směry)	Stabilizace obrazu se použije pro pohyb ve všech osách.
S-IS2 (Vertikální stabilizace)	Stabilizace obrazu se použije na pohyb ve svislé ose. Tento režim použijte při vodorovném pohybu fotoaparátu.
S-IS3 (Horizontální IS)	Stabilizace obrazu se použije na pohyb ve vodorovné ose. Použijte, pokud fotoaparátem pohybujete svisle.

Stabilizace obrazu

M-IS Vyp (Video stabilizace vyp.)	Stabilizace obrazu je vypnuta.
-----------------------------------	--------------------------------

M-IS1 (Stab. obr. všemi směry)	Elektronická stabilizace obrazu v kombinaci s pohybem obrazového snímače řízeným VCM.
M-IS2 (Stab. obr. všemi směry)	Pouze pohyb obrazového snímače řízený VCM. Elektronická stabilizace obrazu neprobíhá.

Nastavení podrobných možností stabilizace obrazu

Pokud používáte objektivy jiných systémů než Micro Four Thirds nebo Four Thirds, zadejte ohniskovou vzdálenost objektivu.

1. Během konfigurace možnosti [**Stabilizace obrazu**] nebo [**Stabilizace obrazu**] stiskněte tlačítko **INFO**. Zadejte ohniskovou vzdálenost pomocí tlačítek Δ ∇ \triangleleft \triangleright a poté stiskněte tlačítko **OK**.

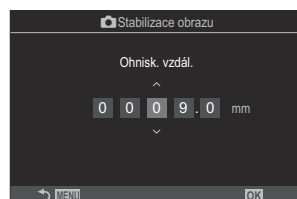

Ohnisková vzdálenost	Nastavte ohniskovou vzdálenost objektivu. Zadejte číslo, které je uvedené na objektivu. [0,1] – [1000,0] mm
-----------------------------	---

- ⓘ Stabilizace obrazu nemusí být schopná kompenzovat příliš výrazné pohyby fotoaparátu nebo příliš dlouhé expoziční doby. V těchto případech použijte stativ.
- ⓘ Když se používá stabilizace obrazu, můžete zaznamenat šum nebo vibrace.
- ⓘ Nastavení zvolené přepínačem stabilizace obrazu na objektivu, pokud je jím objektiv vybaven, má přednost před nastavením fotoaparátu.
To lze změnit. „[Stabilizace pro objektivy se stabilizací obrazu \(Priorita stabilizace v obj.\)](#)“ (P.214)
- ⓘ Možnost **[S-IS Autom.]** funguje jako **[S-IS1]**, pokud je pro položku **[Priorita stabilizace v obj.]** (P.214) vybrána možnost **[Zap]**.
- ⓘ Pokud s režimem fotografování SH2/ProCap SH2 vyberete možnost **[S-IS Autom.]** nebo **[S-IS1]** (P.193), stabilizace obrazu bude v porovnání s použitím s jinými režimy sekvenčního snímání vhodná pro pohyby fotoaparátu ve směru do hloubky.
- ⓘ Můžete vybrat, zda bude stabilizace obrazu aktivní, když namáčknete tlačítko spouště. „[Stabilizace obrazu při namáčknutí \(Stabilizace obrazu\)](#)“ (P.211)

Možnosti stabilizace obrazu (IS úroveň)

PASMB 

Výběr míry stabilizace obrazu použité během záznamu videa.

Nabídka

- MENU →  → 4. Stabilizace obrazu →  IS úroveň



+1	Zvolte pro statické fotografování z ruky.
±0	Doporučeno ve většině situací.
-1	Zvolte pro fotografování z ruky s posouváním záběru, nakláněním nebo sledováním objektu.

Stabilizace obrazu při namáčknutí(Stabilizace obrazu)

P A S M B 

Zvolte, zda se stabilizace obrazu použije, když namáčknete tlačítko spouště. Potlačení stabilizace obrazu může být vhodné např. v situaci, kdy používáte vodováhu, aby při kompozici snímku byl fotoaparát v rovině.

Nabídka

- MENU →  → 8. Stabilizace obrazu →  Stabilizace obrazu

Zap	Stabilizace je aktivní, když namáčknete tlačítko spouště.
Vyp	Stabilizace se po namáčknutí tlačítka spouště neprovádí.

Stabilizace obrazu v režimu sériového snímání (Stabilizace obrazu)

PASMB 

Výběr typu stabilizace obrazu použitého během sériového snímání.

Pro maximální účinnost stabilizace obrazu během sériového snímání fotoaparát vystředí obrazový snímač pro každý snímek. Tím se mírně sníží snímková frekvence.

Nabídka

- MENU →  → 8. Stabilizace obrazu →  Stabilizace obrazu

Priorita IS	Prioritu má stabilizace obrazu. Snímková frekvence mírně poklesne.
Prio. sekvence	Prioritu má snímková frekvence. Stabilizace obrazu může být za určitých podmínek o trochu méně účinná.

Zobrazení pohybu fotoaparátu na displeji (Asistent focení z ruky)

P A S M B 

Fotoaparát můžete nastavit tak, aby se při namáčknutí tlačítka spouště a během expozice zobrazil pohyb fotoaparátu a hranice pohybů, které lze korigovat stabilizací obrazu. To je užitečné, pokud chcete omezit pohyb fotoaparátu při dlouhé expozici s fotoaparátem drženým v ruce.





- ① Hranice pohybů, které lze korigovat stabilizací obrazu (šedá)
- ② Pohyb fotoaparátu (vodorovný/svislý)
- ③ Pohyb fotoaparátu (rotace)

Nabídka

- MENU →  → 8. Stabilizátor obrazu → Asistent focení z ruky

Vyp Pohyb fotoaparátu se na displeji nezobrazuje.

Zap Pohyb fotoaparátu se zobrazí na displeji při namáčknutí tlačítka spouště a během expozice.

- ⚠ Není zaručeno, že obraz bude bez rozmazání, i když indikátor pohybu fotoaparátu zůstane v šedém rámečku.
- ⚠ Pohyb fotoaparátu nelze zobrazit správně, pokud je fotoaparát blízko objektu.
- ⚠ Pohyb fotoaparátu se nezobrazí, pokud je položka [ **Stabilizátor obrazu**] nastavena na možnost [**Vyp**] nebo pokud používáte objektivy jiných výrobců, se kterými funguje pouze stabilizace obrazu v objektivu.
- ⚠ Pokud je položka [ **Stabilizátor obrazu**] nastavena na [**Vyp**], pohyb fotoaparátu se zobrazí jen během expozice.

Stabilizace pro objektiv se stabilizací obrazu (Priorita stabilizace v obj.)

P A S M B 

Pokud používáte objektiv jiného výrobce s integrovanou stabilizací obrazu, zvolte, zda má stabilizace obrazu upřednostnit fotoaparát, nebo objektiv.

ⓘ Tato možnost nemá vliv, pokud je objektiv vybavený přepínačem stabilizace obrazu, který lze použít k jejímu zapnutí nebo vypnutí.

Nabídka

• MENU →  → 8. Stabilizátor obrazu → Priorita stabilizace v obj.

Zap	Prioritu má stabilizace obrazu v objektivu.
Vyp	Prioritu má stabilizace obrazu ve fotoaparátu.

Barva a kvalita

Nastavení kvality fotografií a videí (📷🔊 /



PASMB👤

Můžete nastavit režimy kvality obrazu pro fotografie a videa. Vyberte kvalitu vhodnou pro dané použití (např. pro zpracování na počítači, pro použití na webu atd.).

Super ovládací panel

- OK → 📷🔊 / 🎥🔊

Nabídka

- MENU → 📷1 → 1. Základní nastavení / kvalita obrazu → 📷🔊
- MENU → 🎥 → 1. Základní nastavení / kvalita obrazu → 🎥🔊

Konfigurace 📷🔊

Položka	Velikost snímku	Kompresní poměr	Formát souboru
📷SF	5184 × 3888	Nejvyšší (1/2,7)	JPG
📷F	5184 × 3888	Vysoká (1/4)	JPG
📷N	5184 × 3888	Normální (1/8)	JPG
📷M N	3200 × 2400	Normální (1/8)	JPG
RAW	5184 × 3888	Beztrátová komprese	ORF
RAW+JPEG	RAW a možnost JPEG zvolená výše		

🔊 Dostupné kombinace velikosti snímku / komprese lze vybírat v nabídkách. 🖱️ „Kombinace velikostí snímků JPEG a poměrů komprese (📷🔊 Podrobná nastavení)“ (P.220)

Možnosti dostupné během snímání ve vysokém rozlišení (P.243) jsou 80M F, 50M F, 25M F, 80M F+RAW, 50M F+RAW, 25M F+RAW.

Pokud je pro položku [Uložit nastavení] v [Nastavení slotu karty] (P.393) vybraná možnost [Standardní], [Duální stejný ↓] nebo [Duální stejný ↑] nebo [Automaticky přepínat], vybraná možnost platí pro karty v obou slotech 1 a 2.

Možnosti 80M F a 80M F+RAW nejsou k dispozici, pokud je pro položku Snímek s vys. rozlišením vybrána možnost [Zap] (P.243).

Výběr možnosti Snímek s vys. rozlišením (P.243) změní vybranou možnost kvality obrazu; před fotografováním zkontrolujte nastavení kvality obrazu.

Soubory RAW ukládají nezpracovaná data snímků v nezpracovaném stavu. Tento formát (přípona „.ORF“) zvolte pro snímky, které budou později vylepšeny.

- Nelze prohlížet na jiných fotoaparátech
- Lze prohlížet na počítačích pomocí softwaru pro správu digitálních fotografií OM Workspace
- Lze uložit ve formátu JPEG pomocí volby retušování [Úpravy dat RAW] (P.324) v nabídkách fotoaparátu

Konfigurace

- Chcete-li změnit nastavení jednotlivých režimů kvality obrazu, stiskněte při vybraném režimu kvality obrazu tlačítko ▷.



Ikona kvality videa

Změny nastavení se projevují na ikoně kvality videa  následujícím způsobem. Lze uložit až tři kombinace.



- 1 Rozlišení videa
- 2 Snímková frekvence přehrávání
- 3 Kompenzace pohybu

Rozlišení videa

 4K	4K	3840 × 2160
 FHD	FHD (Full HD)	1920 × 1080
 C4K	C4K (4K Digital Cinema)	4096 × 2160

Kompenzace pohybu

I-8 ¹	A-I (ALL-Intra ²)
L-8 ¹	L-GOP (LongGOP)

1 Když je  **Videokodek** (P.221)

[H.264]: „-8“

[H.265]: „-10“

2 Když je použita možnost ALL-Intra, video bude nahráno bez mezisnímkové komprese. To je vhodné pro střih, ale data budou objemná.

- Pokud je **[Rozlišení videa]** nastaveno na **[4K]** nebo **[C4K]**, pevně se nastaví na **[L-GOP]**.

Snímková frekvence přehrávání

60p	59,94p (59,94 sn./s)
50p	50,00p (50,00 sn./s)
30p	29,97p (29,97 sn./s)
25p	25,00p (25,00 sn./s)
24,00p	24,00p (24,00 sn./s)
24p	23,98p (23,98 sn./s)

- **[24.00p]** lze zvolit, pouze pokud je **[Rozlišení videa]** nastaveno na **[C4K]**.

Zrychlený nebo zpomalený pohyb

—	Vyp
—	Číslo (rychlost)

- Vysoká rychlost znamená zrychlený záznam a malá rychlost znamená zpomalený záznam.
- Protože se videa přehrávají určenou rychlostí, budou vypadat jako zpomalená/zrychlená videa.

 Zvuk nebude zaznamenáván.

 Umělecké filtry vybrané pod položkou Režim snímku jsou vypnuty.

 Zpomalený a/nebo zrychlený záznam může být v závislosti na nastavení   nedostupný.

 K dispozici je pouze expoziční doba 1/24 nebo kratší. Dostupnost závisí na nastavení položky **[sn./s]**.

- ① V závislosti na použité kartě může záznam skončit ještě před dosažením maximální délky.
- ② Výběr kompenzace pohybu nemusí být při některých nastaveních k dispozici.
- ③ Videá se nahrávají v poměru stran 16:9. Videá C4K se nahrávají v poměru stran 17:9.

Natáčení vysokorychlostních videí

Natáčení videa s vysokou snímkovou frekvencí. Videá se nahrávají rychlostí 100–240 sn./s a přehrávají se rychlostí 23,98–59,94 sn./s. Prodloužení přehrávání na dvojnásobek až desetinásobek doby záznamu vám umožňuje sledovat zpomalený pohyb, který ve skutečnosti trval jen okamžik.

Možnost vysokorychlostních videosekvencí lze zahrnout do nabídky kvality obrazu videa. Výběrem snímkové frekvence přehrávání určujete koeficient rychlosti přehrávání. Na kombinaci snímkové frekvence snímače a snímkové frekvence přehrávání se vztahují omezení.

Změny nastavení indikuje ikona, viz níže. Změny nastavení se projevují na ikoně kvality videa následujícím způsobem.



- ① Rozlišení videa
- ② Snímková frekvence snímače
- ③ Snímková frekvence přehrávání
- ④ Kompenzace pohybu

Rozlišení videa

FHD	FHD (Full HD)	1920 × 1080
------------	---------------	-------------

Snímková frekvence snímače

240 sn./s / 200 sn./s / 120 sn./s / 100 sn./s

- Rychlost 240 sn./s lze zvolit pouze při nastavení položky [\[Videokodek\] \(P.221\)](#) na **[H.264]**.

Kompenzace pohybu

L-8 ¹	L-GOP (LongGOP)
-------------------------	-----------------

¹ Když je [\[Videokodek\] \(P.221\)](#)



[H.264]: „-8“

[H.265]: „-10“

Snímková frekvence přehrávání

60p	59,94p (59,94 sn./s) Rychlost přehrávání: ×0,5/0,25
50p	50,00p (50,00 sn./s) Rychlost přehrávání: ×0,5/0,25
30p	29,97p (29,97 sn./s) Rychlost přehrávání: ×0,25/0,12
25p	25,00p (25,00 sn./s) Rychlost přehrávání: ×0,25/0,13
24p	23,98p (23,98 sn./s) Rychlost přehrávání: ×0,2/0,1

- Chcete-li změnit nastavení pro vysokorychlostní videa, stiskněte při výběru režimu kvality obrazu tlačítko .

- ⚠ V případě použití karty SD/SDHC je velikost jednoho souboru omezena na 4 GB.
Pokud použijete kartu SDXC, záznam skončí, než doba přehrávání dosáhne 3 hodin.
- ⚠ Zaostření, expozice a vyvážení bílé se během záznamu uzamknou.
- ⚠ Zvuk nebude zaznamenáván.
- ⚠ Úhel záběru se mírně zmenší.
- ⚠ Clonu, expoziční dobu, korekci expozice a citlivost ISO nelze během záznamu měnit.
- ⚠ Časové kódy nelze nahrávat ani zobrazit.
- ⚠ Pokud dojde ke úpravě přiblížení během záznamu, může se změnit jas.
- ⚠ Vysokorychlostní záznam videa není k dispozici, když je fotoaparát připojený k zařízení HDMI.
- ⚠ Při záznamu vysokorychlostních videí nelze zvolit jako oblast AF  Vše (všechny cíle).
- ⚠ Možnost  **Stabilizace obrazu** (P.208) > **[M-IS1]** není k dispozici.
- ⚠ Možnost **[i-Enhance]** a režimy snímků s uměleckými filtry (P.224) nejsou k dispozici.
- ⚠ **[Gradace]** (P.227) je pevně nastavena na možnost **[Normální gradace]**.
- ⚠ Vysokorychlostní záznam videa není k dispozici během dálkového fotografování, pokud je fotoaparát připojený k chytrému telefonu.

Kombinace velikostí snímků JPEG a kompresních poměrů (Podrobná nastavení)

PASMB 

Můžete nastavit kvalitu snímků JPEG spojením velikosti snímku a míry komprese.

Nabídka

• MENU →  → 1. Základní nastavení / kvalita obrazu →   Podrobná nastavení

Velikost snímku (Počet pixelů)	Kompresní poměr			Použití
	Super Vysoká	Vysoká	Normální	
Velká (5184×3888)	L SF	L F	L N	Zvolte pro velké zvětšeniny
Střední (3200×2400)	M1 SF	M1 F	M1 N	
Střední (1920×1440)	M2 SF	M2 F	M2 N	
Malá (1280 × 960)	S1 SF	S1 F	S1 N	Pro malé tisky a použití na webových stránkách
Malá (1024 × 768)	S2 SF	S2 F	S2 N	

Výběr kodeku pro záznam videa (Videokodek)





PASMB 

Vyberte kodek použitý při záznamu videa.

Nabídka

- MENU →  → 1. Základní nastavení / kvalita obrazu →  Videokodek

H.264	Nahrává 8bitová videa pomocí komprese H.264, což je všestranný kodek. Toto nastavení je doporučeno ve většině situací.
H.265	Nahrává 10bitová videa pomocí kodeku H.265. Toto nastavení je vhodné především pro videa určená pro střih na počítači.

 Pokud je vybraný kodek **[H.265]**, pod položkou **[ Režim snímku] (P.230)** jsou k dispozici pouze možnosti **[ 2 OM-Log400]** a **[ 3 HLG]**. Pro přehrávání se správnými barvami a jasně je nutný televizor nebo displej kompatibilní s 10bitovým vstupem. Při výstupu na zařízení HDMI kompatibilní s 10bitovým vstupem mohou barvy ikon vypadat jinak než obvykle.

Nastavení poměru stran obrazu (Poměr stran)

P A S M B 

Výběr poměru šířky a výšky snímků dle vašeho záměru nebo vašich cílů při tisku či podobně. Kromě standardního poměru stran (šířka k výšce) **[4:3]** nabízí fotoaparát nastavení **[16:9]**, **[3:2]**, **[1:1]** a **[3:4]**.

Super ovládací panel

- **OK** ➔ Poměr stran

Nabídka

- **MENU** ➔  ➔ 1. Základní nastavení / kvalita obrazu ➔ Poměr stran

- Snímky JPEG se zaznamenávají ve vybraném poměru stran. Snímky RAW mají stejnou velikost jako obrazový snímač a zaznamenávají se v poměru stran **[4:3]** se značkou uvádějící zvolený poměr stran. Při prohlížení se zobrazí ořez indikující vybraný poměr stran.

Osvětlení na okrajích (Korekce stínů)

PASMB 

Kompenzace poklesu jasu na okrajích záběrů z důvodu optických vlastností objektivu. Některé objektivy mohou vykazovat pokles jasu na okrajích záběru. Fotoaparát to dokáže kompenzovat zesvětlením okrajů.

Nabídka

• MENU →  → 1. Základní nastavení / kvalita obrazu → Korekce stínů

Vyp	Korekce stínů je vypnutá.
Zap	Fotoaparát detekuje a koriguje slabší osvětlení na okrajích.

- ⓘ Možnost **[Zap]** nemá žádný vliv, pokud je nasazený telekonvertor nebo mezikroužek.
- ⓘ Při vysokých citlivostech ISO může být na okrajích snímku patrnější šum.

Možnosti zpracování (Režim snímku/ Režim snímku)





P A S M B 



Zvolte způsob zpracování snímků během snímání pro vylepšení barev, tónu a dalších vlastností. Vybírejte z předvoleb režimů snímku dle fotografovaného objektu nebo uměleckého záměru. Kontrast, ostrost a další nastavení lze upravit pro každý režim zvlášť. Rovněž můžete přidávat umělecké efekty pomocí uměleckých filtrů. Umělecké filtry vám poskytují možnost přidat efekty rámečků a podobně. Nastavení jednotlivých parametrů se ukládá samostatně pro každý režim snímku a umělecký filtr.



Super ovládací panel

- **OK** ➔ Režim snímku

Nabídka

- **MENU** ➔  ➔ 2. Režim snímku / vyvážení bílé ➔  Režim snímku
- **MENU** ➔  ➔ 2. Režim snímku / vyvážení bílé ➔  Režim snímku

ⓘ Když je fotoaparát v režimu videa nakonfigurován následujícím způsobem, můžete nastavit stejné nastavení jako [ **Režim snímku**] (P.225) tak, že vyberete položku [ **Režim snímku**] ze super ovládacího panelu.

- [ **Videokodek**] je nastavený na [**H.264**] a [ **Režim snímku**] je nastavený na [**Stejně jako** 





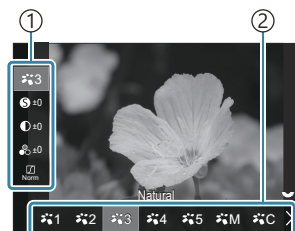







Nastavení režimu snímku

1. Pomocí zadního přepínače nebo tlačítek $\triangleleft \triangleright$ zvolte režim snímku.



Obrazovka nastavení režimu snímku

- 1 Položka
- 2 Režim snímku

	i-Enhance	Fotoaparát upraví barvy a kontrast pro optimální výsledky dle typu fotografovaného objektu.
	Živý	Zvolte pro živé barvy.
	Přirozený	Zvolte pro přirozené barvy.
	Pastelový	Zvolte pro snímky, které budou později retušovány.
	Portrét	Zvýraznění pleťových tónů.
	Černobílý	Záznam černobílých snímků. Můžete aplikovat efekty barevného filtru a zvolit barevný nádech.
	Vlastní	Úprava parametrů režimu snímku pro vytvoření vlastní verze vybraného režimu snímku.
	Podvodní	Zpracování snímků pro zachování živých barev podvodního prostředí.  Při výběru režimu [ Podvodní] doporučujeme zvolit možnost [Vyp] pro položku [ +vyy. bílé] (P.240).
	Úpravy barev	Úprava odstínu a barev dle vašeho tvůrčího záměru.

ART 1	Pop-Art
ART 2	Jemná kresba
ART 3	Bledé a světlé barvy
ART 4	Jemné světlo
ART 5	Zrnitý film
ART 6	Camera Obscura
ART 7	Diorama
ART 8	Cross Process
ART 9	Jemná sépiová
ART 10	Dramatický tón
ART 11	Komiks
ART 12	Akvarel
ART 13	Retro
ART 14	Částečná barva
ART 15	Bez bělení
ART 16	Instantní film

Použije nastavení uměleckého filtru. Rovněž lze použít umělecké efekty. Dostupné efekty se liší v závislosti na uměleckém filtru.

Nastavení podrobných možností režimu snímku





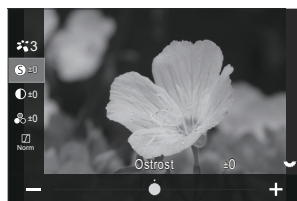



1. Stisknutím $\Delta \nabla$ na obrazovce nastavení režimu snímku (P.225) vyberte možnost, kterou chcete nastavit.

- Dostupná nastavení se liší podle zvoleného režimu snímku.



	Ostrost	Úprava ostrosti snímku. Obrisy lze zdůraznit, a vytvořit tak ostrý, čistý snímek. [-2] – [±0] – [+2]
	Kontrast	Úprava kontrastu snímku. Zvýšením kontrastu zvětšíte rozdíl mezi světlými a tmavými oblastmi a dosáhnete výraznějšího snímku, který více vynikne. [-2] – [±0] – [+2]
	Saturace	Úprava saturace barev. Zvýšení saturace zvýší živost snímku. [-2] – [±0] – [+2]
	Gradace	Úprava jasů barev a stínování. Snímky můžete přiblížit své představě např. pomocí zjasnění celého snímku. V závislosti na kontrastu můžete vytvořit tmavé gradace nebo světlé gradace. [Korekce stínů]: Rozdělí obraz na jednotlivé oblasti a upraví jas pro každou z nich samostatně. Toto nastavení je účinné pro snímky s velmi kontrastními partiemi, ve kterých bílá vypadá příliš jasně nebo naopak tmavé oblasti jsou příliš tmavé. [Normální gradace]: Optimální stínování. Doporučeno ve většině situací. [Gradace High Key]: Použije tón vhodný pro jasný objekt. [Gradace Low Key]: Použije tón vhodný pro světlý objekt.

Efekt	Efekt	<p>Zvolte intenzitu efektu i-Enhance.</p> <p>[Efekt: Nízký]: Přidá do snímků slabý efekt.</p> <p>[Efekt: Standardní]: Přidá do snímků efekt mezi hodnotami „nízký“ a „vysoký“.</p> <p>[Efekt: Vysoký]: Přidá do snímků silný efekt.</p>
Filtr	Barevný filtr	<p>Efekty barevných filtrů lze přidávat do černobílých režimů snímku. V závislosti na barvě objektu mohou efekty barevných snímků objekty zesvětlit nebo zvýraznit kontrast. Oranžová dodá větší kontrast než žlutá, červená dodá větší kontrast než oranžová. Zelená je vhodná volba pro portréty apod.</p> <p>[N:Žádný]: Žádný efekt filtru.</p> <p>[Ye:Žlutá]: Reprodukuje jasně definovaný bílý mrak s přirozeně modrým nebem.</p> <p>[Or:Oranžová]: Mírně zdůrazní modrou oblohu nebo světlo zapadajícího slunce.</p> <p>[R:Červená]: Více zvýrazní modrou oblohu nebo podzimní listí.</p> <p>[G:Zelená]: Dodá pleťovým tónům na portrétech hřejivý nádech. Zelený filtr rovněž zdůrazní červené odstíny na rtěnce.</p>
Barva	Monochrom. barvy	<p>Přidání barevného nádechu obrázkům v černobílých režimech snímku.</p> <p>[N:Normální]: Vytváří normální černobílý snímek.</p> <p>S:Sepiová Fotografování v černobílých barvách se sépiovým nádechem.</p> <p>[B:Modrá]: Fotografování v černobílých barvách s modrým nádechem.</p> <p>[P:Purpurová]: Fotografování v černobílých barvách s purpurovým nádechem.</p> <p>[G:Zelená]: Fotografování v černobílých barvách se zeleným nádechem.</p>







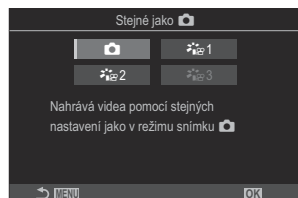

     	 Režim snímku	<p>Zvolte režim snímku, který chcete upravit v případě použití možnosti [Vlastní]. [i-Enhance], [Živý], [Přirozený], [Pastelový], [Portrét], [Černobílý]</p>
	Úpravy barev	<p>Otáčením předního přepínače upravíte odstín. Otáčením zadního přepínače upravíte saturaci. Chcete-li korekci expozice resetovat, stiskněte a podržte tlačítko OK.</p>
Efekt	Přidat efekty	<p>Přidá efekty uměleckému filtru. Efekty, které lze přidat, se liší v závislosti na uměleckém filtru. U některých uměleckých filtrů lze upravit barevný filtr a černobílé barvy.</p>
Barva	Částečná barva	<p>Vybere umělecký filtr „částečná barva“.</p>





- ⓘ Umělecké filtry se aplikují pouze na kopii ve formátu JPEG. Místo samotného formátu **[RAW]** se automaticky zvolí kvalita obrazu **[RAW+JPEG]**.
- ⓘ V závislosti na záběru nemusí být účinek některých nastavení patrný, zatímco v jiných případech mohou být přechody tónů nerovnoměrné nebo může být výsledný snímek „zrnitější“.
- 🔗 Pomocí nabídky **[Nastavení režimu snímku]** (P.231) můžete zvolit, zda chcete zobrazit nebo skrýt jednotlivé režimy snímků.

Nastavení režimu snímku

1. Vyberte v nabídce možnost [ **Režim snímku**].
2. Označte položku pomocí tlačítek Δ ∇ \triangleleft \triangleright .



	Stejně jako 	Videa se nahrávají se stejným nastavením, jaké je nakonfigurováno pod položkou  Režim snímku .
	 1 Ploché barvy	Videa se nahrávají s pomocí tónové křivky přizpůsobené pro gradaci barev.
	 2 OM-Log400	Videa se nahrávají s pomocí logaritmické tónové křivky, poskytující větší svobodu během gradace barev.
	 3 HLG	Videa se nahrávají s vysokým dynamickým rozsahem a při přehrávání pomocí kompatibilního zařízení reprodukuje obraz tak, jak jej vidíte pouhým okem.

- ⚠ Režim [ **3 HLG**] nelze vybrat, pokud je položka [ **Videokodek**] (P.221) nastavena na [**H.264**].
- ⚠ [] a [ **1 Ploché barvy**] nelze vybrat, pokud je položka [ **Videokodek**] (P.221) nastavena na [**H.265**].

Výběr možností zobrazených při výběru režimu snímku (📷 Nastavení režimu snímku)

PASMB 

Při výběru režimu snímku můžete nechat zobrazit pouze ty možnosti, které potřebujete.

🔗 Podrobnosti o režimech snímku najdete v části „Možnosti zpracování (📷 Režimech snímku / 📷 Režimech snímku)“ (P.224).

Nabídka

- MENU ➔ 📷 ➔ 2. Režim snímku / vyvážení bílé ➔ 📷 Nastavení režimu snímku

1. Vyberte režim snímku, který chcete zobrazit, a zaškrtněte jej (✓).
 - Pomocí tlačítek Δ ∇ vyberte možnost a stisknutím tlačítka **OK** ji zaškrtněte (✓). Zaškrtnutí zrušíte opětovným stisknutím tlačítka **OK**.

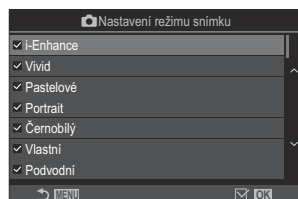

Obrazovka nastavení režimu snímku

Úpravy barev (vyvážení bílé)

PASMB 





Vyvážení bílé (WB) zajišťuje, že bílé předměty budou na snímcích zaznamenaných fotoaparátem vypadat bílé. Většinou je vhodná volba **[Auto]**, avšak v případech, kdy toto nastavení neposkytuje požadovaný výsledek nebo chcete snímkům záměrně dodat barevný nádech, můžete zvolit jiné hodnoty.



Nastavení vyvážení bílé

Super ovládací panel

- **OK** → Vyvážení bílé

Nabídka

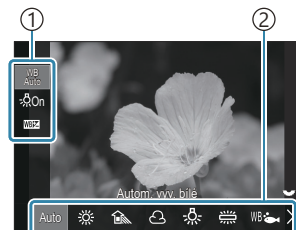

- **MENU** →  2. Režim snímku / vyvážení bílé →  Vyvážení bílé
- **MENU** →  2. Režim snímku / vyvážení bílé →  Vyvážení bílé

1. Pomocí zadního přepínače nebo tlačítek   zvolte režim vyvážení bílé.











Obrazovka nastavení vyvážení bílé

- ① Položka
- ② Vyvážení bílé

2. Chcete-li nastavit podrobné možnosti vybraného režimu snímku, vyberte možnost pomocí tlačítek  .

Auto	Autom. vyv. bílé	<p>Většina normálních scén (scény obsahující objekty, které jsou bílé nebo téměř bílé)</p> <ul style="list-style-type: none">• Tento režim se doporučuje ve většině situací.• Můžete zvolit vyvážení bílé použité tak, jak je vidět pod světlem žárovky (P239).
-------------	-------------------------	--

	Slunečno	Venkovní scény zalité sluncem, západy slunce, ohňostroje <ul style="list-style-type: none"> • Teplota barev je nastavena na 5300 K.
	Stín	Denní snímky objektů ve stínu <ul style="list-style-type: none"> • Teplota barev je nastavena na 7500 K.
	Zamračeno	Snímky pořízené v denním světle pod zataženou oblohou <ul style="list-style-type: none"> • Teplota barev je nastavena na 6000 K.
	Žárovka	Objekty osvětlené žárovkou <ul style="list-style-type: none"> • Teplota barev je nastavena na 3000 K.
	Zářivka	Objekty osvětlené zářivkou <ul style="list-style-type: none"> • Teplota barev je nastavena na 4000 K.
	Podvodní	Podvodní fotografie
	Blesk s vyv. bílé	Světelné zdroje se stejnou barevnou teplotou jako blesk <ul style="list-style-type: none"> • Teplota barev je nastavena na 5500 K.
	Manuální vyvážení bílé 1–4	Situace, ve kterých chcete nastavit vyvážení bílé pro konkrétní objekt <ul style="list-style-type: none"> • Barevná teplota je nastavena na hodnotu změřenou na bílém objektu pod osvětlením, které bude použito ve výsledné fotografii (P235).
CWB	Vlastní CWB	Situace, ve kterých dokážete určit odpovídající barevnou teplotu <ul style="list-style-type: none"> • Zvolte barevnou teplotu.

Provádění jemného nastavení vyvážení bílé pro každý režim vyvážení bílé

Nastavení vyvážení bílé můžete jemně doladit. Úpravy lze provádět samostatně.

1. Nakonfigurujte možnosti.

- Stisknutím tlačítek $\Delta \nabla$ na obrazovce nastavení vyvážení bílé (P.232) vyberte možnost, kterou chcete upravit.

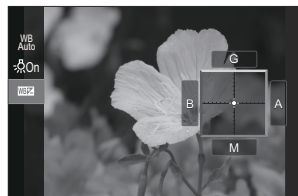

<p>WB AUTO Zachovat teplé barvy (pouze v případě použití automatického vyvážení bílé)</p>	<p>[Vyp]: Fotoaparát v případě použití automatického vyvážení bílé potlačuje teplé tóny produkované žárovkami.</p> <p>[Zap]: Fotoaparát v případě použití automatického vyvážení bílé zachovává teplé tóny produkované žárovkami.</p>
<p>WB (Korekce vyvážení bílé)</p>	<p>Pomocí předního přepínače nebo tlačítek $\triangleleft \triangleright$ upravte osu „oranžová–modrá“. Posouváním ukazatele ($\rightarrow \leftarrow$) blíže k bodu A přidáváte červený nádech a posouváním blíže k bodu B přidáváte modrý nádech.</p> <p>Pomocí zadního přepínače nebo tlačítek $\Delta \nabla$ upravte osu „zelená–magenta“. Posouváním ukazatele ($\rightarrow \leftarrow$) blíže k bodu G přidáváte zelený nádech a posouváním blíže k bodu M přidáváte magenta nádech.</p> <p>Při WB (Korekce vyvážení bílé) se vedle ikony režimu vyvážení bílé zobrazí značka (*).</p> <p>Stisknutím tlačítka INFO v režimu fotografování můžete pořídit zkušební snímek s aktuální konfigurací. Dalším stisknutím tlačítka INFO se vrátíte na obrazovku nastavení.</p> <p>Chcete-li korekci expozice resetovat, stiskněte a podržte tlačítko OK.</p> <p> Umožněte jemné nastavení vyvážení bílé pro všechny režimy vyvážení bílé najednou. Vše WB (P.238)</p>





Kelviny
(pouze pro vlastní
vyvážení bílé)

Můžete nastavit teplotu barev.
[2000 K] – [14000 K]

Manuální vyvážení bílé

Vyvážení bílé lze změřit tak, že fotoaparátem zaměříte list papíru nebo jiný bílý objekt na světle, při němž chcete fotografovat. Pomocí této volby lze jemně nastavit vyvážení bílé, pokud je obtížné dosáhnout požadovaných výsledků prostřednictvím korekce vyvážení bílé nebo předvoleb vyvážení bílé, jako je ☀ (slunečno) nebo ☁ (zataženo). Fotoaparát uloží změřenou hodnotu pro rychlé vyvolání dle potřeby.

Nastavení pro fotografování a záznam videa lze uložit samostatně.

1. Vyberte **[1]**, **[2]**, **[3]** nebo **[4]** (manuální vyvážení bílé 1, 2, 3 nebo 4) na obrazovka nastavení vyvážení bílé.
2. Vyberte možnost  Nastavit.
3. Zaberte list nebarevného (bílého nebo šedého) papíru uprostřed displeje.
 - Zaberte list papíru tak, aby vyplnil celý displej. Ujistěte se, že na něj nedopadá žádný stín.
 - Stiskněte tlačítko **INFO**.
 - Objeví se obrazovka vyvážení bílé jedním dotykem.
4. Označte možnost **[Ano]** a stiskněte tlačítko **OK**.
 - Nová hodnota se uloží jako přednastavené vyvážení bílé.
 - Nová hodnota zůstane uložena až do dalšího vyvážení bílé jedním stiskem tlačítka. Po vypnutí přístroje se data nevymažou.

Měření vyvážení bílé s tlačítkem pro manuální vyvážení bílé



Přiřazení funkce [📷] tlačítku umožňuje použít ovládací prvek k měření vyvážení bílé. Ve výchozím nastavení lze měřit vyvážení bílé během fotografování pomocí tlačítka 📷. Chcete-li změřit vyvážení bílé během záznamu videa, musíte nejprve přiřadit manuální vyvážení bílé ovládacímu prvku pomocí položky [🔗 Funkce tlačítka] (P.338).

1. Zaberte list nebarevného (bílého nebo šedého) papíru uprostřed displeje.
 - Zaberte list papíru tak, aby vyplnil celý displej. Ujistěte se, že na něj nedopadá žádný stín.

2. Podržte tlačítko, kterému je přiřazeno manuální vyvážení bílé, a domáčkněte tlačítko spouště.

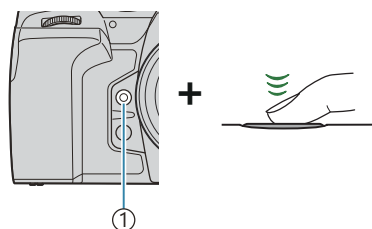

① Tlačítko manuálního vyvážení bílé (📷)

- Při záznamu videí stiskněte tlačítko manuálního vyvážení bílé a pokračujte ke kroku 3.
- Budete vyzváni k výběru možnosti manuálního vyvážení bílé, která bude použita k uložení nové hodnoty.

3. Označte možnost pomocí tlačítek Δ ∇ a stiskněte tlačítko **OK**.
 - Nová hodnota se uloží jako hodnota pro vybrané nastavení a fotoaparát se vrátí na obrazovku snímání.



Aretace vyvážení bílé v režimu videa

(Funkce tlačítka: ^{WB}_{AUTO} Zámek)

PASMB 

Pokud je fotoaparát v režimu videa a vyvážení bílé je nastaveno na **[Autom. vyv. bílé]**, můžete vyvážení bílé aretovat, aby se nezměnilo ani při změně objektu nebo osvětlení.

 Je třeba přiřadit funkci Zámek vyvážení bílé tlačítku pomocí položky **[Funkce tlačítka]** (P.338).

Tlačítko

- Tlačítko, kterému byla přiřazena funkce [^{WB}_{AUTO} Zámek]

Po stisknutí tlačítka se aretuje vyvážení bílé s aktuálně vybraným nastavením a vlevo od nápisu „Autom. vyv. bílé“ se zobrazí nápis „Zámek“. Aretace se uvolní, když znovu stisknete tlačítko.

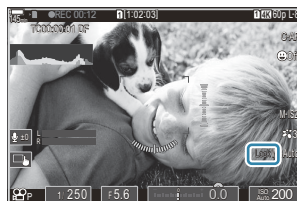







Jemné nastavení vyvážení bílé (Vše /



PASMB

Umožňuje jemné nastavení vyvážení bílé pro všechny režimy vyvážení bílé najednou.

Nabídka

- MENU →  → 2. Režim snímku / vyvážení bílé →  Vše 
- MENU →  → 2. Režim snímku / vyvážení bílé →  Vše 

Vše



Pomocí předního přepínače nebo tlačítek <|> upravte osu „oranžová–modrá“.

Posouváním ukazatele (->+) blíže k bodu A přidáváte červený nádech a posouváním blíže k bodu B přidáváte modrý nádech.

Pomocí zadního přepínače nebo tlačítek Δ ∇ upravte osu „zelená–magenta“.

Posouváním ukazatele (->+) blíže k bodu G přidáváte zelený nádech a posouváním blíže k bodu M přidáváte magenta nádech.

Při korekci vyvážení bílé Vše se vedle ikony režimu vyvážení bílé zobrazí značka (*).





Chcete-li korekci expozice resetovat, stiskněte a podržte tlačítko **OK**.

Zachování teplých barev žárovkového osvětlení v režimu automatického vyvážení bílé (^{WB}_{AUTO} Zachovat teplé barvy / ^{WB}_{AUTO} Zachovat teplé barvy)

P A S M B 

Zvolte, jak má fotoaparát upravit vyvážení bílé pro snímky pořízené pomocí automatického vyvážení bílé při osvětlení žárovkami.

Nabídka

- MENU →  → 2. Režim snímku / vyvážení bílé →  ^{WB}_{AUTO} Zachovat teplé barvy
- MENU →  → 2. Režim snímku / vyvážení bílé →  ^{WB}_{AUTO} Zachovat teplé barvy

Vyp	Fotoaparát potlačuje teplé tóny produkované osvětlením žárovkami.
Zap	Fotoaparát zachovává teplé tóny produkované osvětlením žárovkami.

 Nastavení vyvážení bílé můžete jemně doladit.  „Provádění jemného nastavení vyvážení bílé pro každý režim vyvážení bílé“ (P.234)

Vyvážení bílé s bleskem (⚡ +vyv. bílé)

P A S M B 

Výběr vyvážení bílé použité pro snímky pořízené s bleskem. Místo použití nastavení přizpůsobeného osvětlení bleskem můžete upřednostnit hodnotu zvolenou pro fotografování bez blesku. Tuto možnost použijte pro automatické přepnutí z jednoho nastavení vyvážení bílé na druhé, pokud často zapínáte a vypínáte blesk.

Nabídka

- MENU →  → 2. Režim snímku / vyvážení bílé → ⚡ +vyv. bílé

Vyp	Fotoaparát použije aktuálně vybranou hodnotu vyvážení bílé.
Autom. vyv. bílé	Fotoaparát použije automatické vyvážení bílé ([Auto]).
Vyvážení bílé ⚡ 5500K	Fotoaparát použije vyvážení bílé s bleskem ([WB⚡]).

Nastavení formátu reprodukce barev (Barevný prostor)



P A S M B 

Můžete zvolit formát, který zajistí správnou reprodukci barev, když jsou snímky reprodukovány na displeji nebo tiskárně.

Nabídka

• MENU ➔  ➔ 2. Režim snímku / vyvážení bílé ➔ Barevný prostor

sRGB	Barevný prostor standardizovaný mezinárodní normalizační organizací. Je široce podporován displeji, tiskárnami, digitálními fotoaparáty a počítačovými aplikacemi. Toto nastavení je doporučeno ve většině situací.
Adobe RGB	Dokáže reprodukovat širší gamut barev než sRGB. Přesná reprodukce barev je dostupná pouze u softwaru a zařízení (displejů, tiskáren a pod.), které tuto normu podporují. Na začátku názvu souboru se objeví podtržítka („_“) (např. „_xxx0000.jpg“).

 **[Adobe RGB]** není k dispozici v HDR a režimu videa () ani při použití uměleckého filtru pro režim snímku.

Možnosti náhledu pro [📷 Režim snímku] (🌟📷 Asistenta zobrazení)

P A S M B 📷

Displej lze upravit pro snadné prohlížení, pokud je pro položku [📷 Režim snímku] vybrán režim [🌟📷 1 Ploché barvy] nebo [🌟📷 2 OM-Log400] (P.230).

Nabídka

• MENU → 📷 → 2. Režim snímku / vyvážení bílé → 🌟📷 Asistent zobrazení

Zap	Upraví obraz pro snadné prohlížení. Indikátory na displeji mohou změnit barvu.
Vyp	Neupraví obraz pro snadné prohlížení.



- ⓘ Tato možnost platí pouze pro displej, ne pro samotné soubory videa.
- ⓘ Tato možnost se nepoužije, pokud na fotoaparátu přehráváte videa nahraná v režimech [🌟📷 1 Ploché barvy] nebo [🌟📷 2 OM-Log400]. Rovněž se nepoužije v případě prohlížení videí na televizi.
- 📊 Histogram (P.50) a pruhovaný vzor (P.292) jsou zpracovávány na základě snímku ještě před použitím Asistenta zobrazení.

Speciální režimy snímání (výpočetní režimy)

Fotografování snímků ve vyšším rozlišení (Snímek s vys. rozlišením)

P A S M B 

Snímky ve vyšším rozlišení, než je rozlišení snímače. Fotoaparát pořídí sérii snímků se změnami polohy snímače a sloučí je do jedné fotografie s vysokým rozlišením. Tuto možnost použijte k zachycení detailů, které by normálně nebyly vidět ani při větším přiblížení.

Když je snímek s vysokým rozlišením aktivován, můžete režim kvality obrazu pro snímek s vysokým rozlišením vybrat pomocí položky [  ] (P.215).



Tlačítko

- Tlačítko 

Nabídka

- MENU →  → 1. Výpočetní režimy → Snímek s vys. rozlišením

Zapnutí režimu Snímek s vys. rozlišením

1. Pomocí tlačítek   vyberte možnost [Snímek s vys. rozlišením] a stiskněte tlačítko OK.

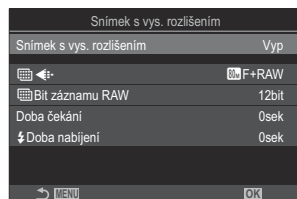

Obrazovka nastavení snímku s vysokým rozlišením

2. Pomocí tlačítek <|> vyberte možnost **[Zap 📷]** (ze stativu) nebo **[Zap 📷]** (z ruky) a stiskněte tlačítko **OK**.

Vyp	Režim Snímek s vys. rozlišením je vypnutý.
Zap 📷 (ze stativu)	Fotografujte s fotoaparátem upevněným na stativu. Uloží se snímek RAW v rozlišení 80M (10368 × 7776).
Zap 📷 (z ruky)	Fotografujte s fotoaparátem drženým v rukou. Uloží se snímek RAW v rozlišení 50M (8160 × 6120).

3. Displej se vrátí na obrazovku nastavení snímku s vysokým rozlišením.

🔗 V případě nastavení pomocí tlačítka můžete tuto funkci zapnout a vypnout tlačítkem .



Mezi režimy **[Zap 📷]** (ze stativu) a **[Zap 📷]** (z ruky) lze přepínat také otáčením předním či zadním přepínačem při současném držení tlačítka .

Konfigurace režimu Snímek s vys. rozlišením

1. Nakonfigurujte možnosti.

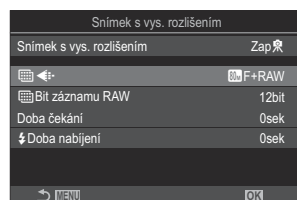
- Stisknutím tlačítek $\Delta \nabla$ zvolte položku a tlačítkem **OK** zobrazíte nabídku nastavení.
- Po nakonfigurování možností se stisknutím tlačítka **OK** vrátíte na obrazovku nastavení snímku s vysokým rozlišením.





 	Zvolte kvalitu obrazu snímání v režimu Snímek s vys. rozlišením (P.215).
 Bit záznamu RAW	<p>Vyberte bitovou hloubku vytvořených snímků RAW. [12 bitů]/[14 bitů]</p> <p>🕒 Snímek s hloubkou [14 bitů] bude mít sytější tóny, ale velikost souboru bude větší a delší bude i doba následného zpracování než v případě snímku s hloubkou [12 bitů]. Zvolte pro snímky, které budou později upravovány na počítači.</p>

Doba čekání	Nastavte, jak dlouho bude fotoaparát čekat před uvolněním závěrky po domáčknutí tlačítka spouště. Slouží k zabránění efektu roztržení fotoaparátu způsobeného stisknutím tlačítka spouště.
⚡ Doba nabíjení	Zvolte, jak dlouho fotoaparát čeká na nabití blesku mezi snímky v případě použití blesku, který není konkrétně určený pro použití s tímto fotoaparátem.

Snímání

1. Stisknutím tlačítka **MENU** opustíte obrazovku nastavení snímku s vysokým rozlišením a vrátíte se na obrazovku snímání.

- Zobrazí se ikona . Pokud není fotoaparát v klidu, ikona  bliká. Ikona  přestane blikat, jakmile bude fotoaparát stabilní a připravený k fotografování.



- Po povolení snímku s vysokým rozlišením zkontrolujte volbu vybranou pro kvalitu obrazu. Kvalitu snímku lze nastavit na super ovládacím panelu.
- Je-li možnost [ **Bit záznamu RAW**] nastavena na **[14 bitů]**, objeví se vedle „RAW“ pro kvalitu obrazu značka (*).



2. Uvolněte spoušť.

- Fotografování je dokončeno, když zelená ikona  zmizí z displeje.
- Po dokončení snímání fotoaparát automaticky vytvoří sloučený snímek. V průběhu tohoto procesu se zobrazí zpráva.

- Vyberte z režimů JPEG (80M F, 60M F nebo 25M F) a RAW+JPEG. Pokud je kvalita obrazu nastavena na RAW+JPEG, fotoaparát uloží jeden snímek RAW (přípona „.ORI“) a poté jej zkombinuje se snímáním ve vysokém rozlišení. Snímky RAW před sloučením lze prohlížet pomocí nejnovější verze programu OM Workspace.
- ⚠ Možnosti 80M F a 60M F+RAW nejsou k dispozici, pokud je jako metoda snímání zvolena možnost [Zap 📷] (z ruky).
 - ⚠ Pro položku [Stabilizace obrazu] (P.208) je automaticky vybrána možnost [S-IS Vyp], pokud je vybrána možnost [Zap 📷] (ze stativu), a [S-IS Autom.], pokud je vybrána možnost [Zap 📷] (z ruky).
 - ⚠ Maximální doba čekání pro režim [Zap 📷] (z ruky) je 1 sekunda.
 - ⚠ Během fotografování s dálkově ovládaným bleskem je maximální doba čekání na blesk 4 sekundy a režim ovládání blesku je pevně nastaven na [Ruční].
 - ⚠ Nelze použít následující funkce:
 - vícenásobná expozice, korekce lichoběžníku, bracketing, skládané makro, korekce rybího oka a HDR, snímání bez blikání, snímání Live ND, snímání Live GND.
 - ⚠ Pokud je položka [Snímek s vys. rozlišením] nastavena na možnost [Zap 📷] (ze stativu), položka [Časosběrné video] se nastaví na [Vyp].
 - ⚠ Pokud je povolena možnost Snímek s vys. rozlišením, je položka [Fotografování] nastavena na [👁️] (Tiché – jednotlivé). Lze nastavit režimy [👁️ 12 s] (Tiché – samospoušť 12 s), [👁️ 2 s] (Tiché – samospoušť 2 s) a [👁️ C] (Tiché – vlastní samospoušť).
 - ⚠ Snímky pořízené s režimem snímku nastaveným na umělecký filtr budou uloženy v režimu [Přirozený].
 - ⚠ Kvalita snímků se může zhoršit pod blikajícími zdroji světla, jako jsou zářivky a LED žárovky.
 - ⚠ Pokud fotoaparát nedokáže zaznamenat složený snímek kvůli rozostření nebo jiným faktorům a je nastavena kvalita obrazu [JPEG], zaznamenaná se první snímek ve formátu JPEG. Je-li vybrána možnost [RAW+JPEG], fotoaparát zaznamená dvě kopie prvního snímku, jednu ve formátu RAW (.ORF) a druhou JPEG.

Zpomalení závěrky v jasném světle (Snímání Live ND)

P A S M B 

Fotoaparát kombinuje řadu expozičních dob a vytvoří jednu fotografii, která vytváří dojem jediné fotografie pořízené při delší expoziční době.

Zapnutí režimu Snímání Live ND

Nabídka

- MENU →  1. Výpočetní režimy → Snímání Live ND

1. Pomocí tlačítek Δ ∇ vyberte možnost **[Snímání Live ND]** a stiskněte tlačítko **OK**.

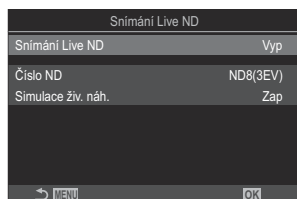

Obrazovka nastavení Snímání Live ND

2. Označte možnost **[Zap]** pomocí tlačítek Δ ∇ a stiskněte tlačítko **OK**.

Vyp	Snímky jsou pořizovány bez této funkce.
Zap	Snímky jsou pořizovány s aktivovaným efektem dlouhé expoziční doby.

3. Displej se vrátí na obrazovku nastavení Snímání Live ND.

Konfigurace režimu Snímání Live ND

1. Nakonfigurujte možnosti.

- Stisknutím tlačítek $\Delta \nabla$ zvolte položku a tlačítkem **OK** zobrazíte nabídku nastavení.
- Po nakonfigurování možností se stiskem tlačítka **OK** vrátíte na obrazovku nastavení Snímání Live ND.

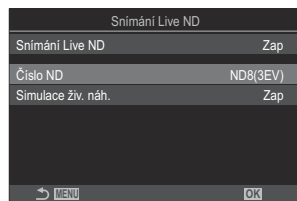

Číslo ND	Zvolte typ ND filtru; fotoaparát je převede na expoziční hodnotu a zkrátí expozici o příslušnou dobu. K dispozici jsou možnosti v krocích po 1 EV: [ND2(1EV)], [ND4(2EV)], [ND8(3EV)], [ND16(4EV)], [ND32(5EV)], [ND64(6EV)], [ND128(7EV)]
Simulace živ. náh.	Zvolte, zda chcete zobrazit efekt vybraného filtru při aktuální expoziční době. [Vyp]: Použije se standardní zobrazení snímání. [Zap]: Efekt expoziční doby se zobrazí na displeji.

Snímání

1. Stisknutím tlačítka **MENU** opusťte obrazovku nastavení Snímání Live ND a vraťte se na obrazovku snímání.

- Na displeji se objeví ikona.



2. Při náhledu výsledků na displeji upravte expoziční dobu.

- Rychlost závěrky nastavte pomocí zadního přepínače.
- Nejdelší dostupná expoziční doba závisí na vybraném ND filtru.

[ND2(1EV)]: 1/60 s

[ND4(2EV)]: 1/30 s

[ND8(3EV)]: 1/15 s

[ND16(4EV)]: 1/8 s

[ND32(5EV)]: 1/4 s

[ND64(6EV)]: 1/2 s

[ND128(7EV)]: 1 s

- Pokud je položka **[Simulace živ. náh.]** nastavena na hodnotu **[Zap]**, vliv změn expoziční doby lze prohlížet na displeji.
- Aby fotoaparát dosáhl výsledků funkce **[Simulace živ. náh.]** srovnatelných s výsledným snímkem, potřebuje k tomu čas odpovídající vybrané expoziční době.
- Po uplynutí času odpovídajícího zvolené expoziční době část ikony „LV“ na obrazovce zezelená.
Když je ikona zelená, zobrazení se podobá konečnému snímku.
- Změna korekce expozice nebo expoziční doby resetuje zobrazení **[Simulace živ. náh.]**.



① Expoziční doba

3. Uvolněte spoušť.





- Chcete-li fotografování v režimu Live ND s filtrem ukončit, nastavte na obrazovce **[Snímání Live ND]** možnost **[Vyp]**.

⚠ Položka **[sn./s]** je během fotografování v režimu snímání Live ND nastavena na možnost **[Normální]**.

⚠ Horní limit pro citlivost **[ISO]** během fotografování v režimu Live ND je ISO 800. To platí i v případě, že, je položka **[ISO]** nastavena na **[Auto]**.

⚠ Nelze použít následující funkce:

- Fotografování s bleskem, HDR, snímek s vysokým rozlišením, vícenásobná expozice, korekce lichoběžníku, bracketing, skládané makro, intervalové fotografování,  kontrola blikání, fotografování bez blikání, korekce rybiho oka, snímání Live GND.

⚠ Pokud je povolen režim Snímání Live ND, je položka **[Fotografování]** nastavena na **[ □]** (Tiché – jednotlivé). Lze nastavit režimy **[ 12 s]** (Tiché – samospoušť 12 s), **[ 2 s]** (Tiché – samospoušť 2 s) a **[ C]** (Tiché – vlastní samospoušť).

⚠ Oproti fyzickým ND filtrům neomezuje živý ND filtr množství světla dopadajícího na obrazový senzor, v důsledku čehož mohou být velmi světlé objekty přexponované.

Snímání scén s vysokým kontrastem (Snímání Live GND)

PASMB 

Fotoaparát kombinuje řadu expozičních a vytvoří jednu fotografii. Tím se zvýší množství detailů viditelných ve světlech a stínech vysoce kontrastních scén, jako jsou krajiny. Dívejte se na obrazovku a upravte úroveň efektu.

Zapnutí režimu Snímání Live GND

Nabídka

- MENU →  1. Výpočetní režimy → Snímání Live GND

1. Pomocí tlačítek Δ ∇ vyberte možnost **[Snímání Live GND]** a stiskněte tlačítko **OK**.

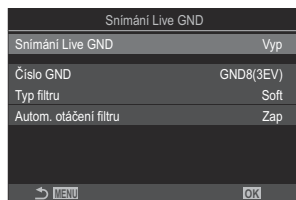

Obrazovka nastavení Snímání Live GND

2. Označte možnost **[Zap]** pomocí tlačítek Δ ∇ a stiskněte tlačítko **OK**.

Vyp	Snímky jsou pořízeny bez režimu Snímání Live GND.
Zap	Snímky jsou pořízeny s režimem Snímání Live GND.

3. Displej se vrátí na obrazovku nastavení Snímání Live GND.

Konfigurace režimu Snímání Live GND

1. Nakonfigurujte možnosti.

- Stisknutím tlačítek Δ ∇ zvolte položku a tlačítkem **OK** zobrazíte nabídku nastavení.
- Po nakonfigurování možností se stiskem tlačítka **OK** vrátíte na obrazovku nastavení Snímání Live GND.



Číslo GND	Ztmaví část obrazovky o nakonfigurovanou hodnotu. [GND2(1EV)], [GND4(2EV)], [GND8(3EV)]
Typ filtru	Konfiguruje rozsah gradace pro hranice mezi oblastmi, na které bude efekt aplikován (tmavé oblasti), a oblastmi, na které nebude aplikován (oblasti s nezměněným jasnem). [Jemný], [Střední], [Silný] Možnost [Jemný] vytvoří širší gradaci než [Střední] a může rozmazat hranice mezi světlými a tmavými oblastmi. Možnost [Silný] vytvoří užší gradaci než [Střední] a zajistí jasnější hranice mezi světlými a tmavými oblastmi.
Autom. otáčení filtru	Vyberte, zda chcete otočit úhel hranice gradace podle orientace snímku na šířku / na výšku ve fotoaparátu. [Zap]: Úhel hranice gradace se automaticky změní, když se změní orientace fotoaparátu. [Vyp]: Úhel hranice gradace se nezmění, když se změní orientace fotoaparátu.

Snímání

1. Stisknutím tlačítka **MENU** opusťte obrazovku nastavení Snímání Live GND a vraťte se na obrazovku snímání.

- Na displeji se objeví vybrané číslo GND, typ filtru a ikona ☉, označující stranu, na kterou je efekt použit.
- Černá strana ikony ☉ je strana, na kterou je efekt použit (ztmavená strana).

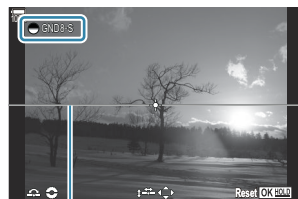

① Hranice

2. Upravte úhel a polohu hranice při zobrazení náhledu výsledků na displeji.

- Nastavte úhel hranice pomocí předního a zadního přepínače. Přední přepínač nastaví úhel v krocích po 15°, zadní přepínač v krocích po 1°.
- Upravte polohu hranice pomocí křížového ovladače.
- Pro resetování úhlu a pozice hranice stiskněte a podržte tlačítko **OK**.
- Nejdelší dostupná expoziční doba závisí na vybraném GND filtru.

[GND2(1EV)]: 1/16000 s

[GND4(2EV)]: 1/8000 s

[GND8(3EV)]: 1/4000 s

ⓘ Nastavení **[Poměr stran]** (P.222) a **[Digitální telekonvertor]** (P.263) se nepoužijí na živý náhled na obrazovce pro úpravu hranice (použijí se ale na uložený snímek).

ⓘ Pokud je pro položku **[Poměr stran]** vybrána jiná možnost než **[4:3]** nebo pro položku **[Digitální telekonvertor]** je vybrána možnost **[Zap]**, objeví se na obrazovce rámeček označující oblast, která bude zobrazena na pořízeném snímku.

3. Chcete-li upravit clonu, expoziční dobu a další nastavení fotografování, stiskněte tlačítko **INFO**.

- Fotoaparát se vrátí na standardní obrazovku snímání.
- Chcete-li se vrátit na nastavení Snímání Live GND, uvedené v bodě 1, stiskněte opakovaně tlačítko **INFO**.

4. Uvolněte spoušť:

- Chcete-li fotografování v režimu Live GND ukončit, nastavte na obrazovce **[Snímání Live GND]** možnost **[Vyp]**.





⚠ Při fotografování bezprostředně po zobrazení obrazovky snímání nebo při přiblížení nemusí být snímky pořízeny s optimální expozicí. Před fotografováním si prohlédněte výsledky na displeji.

⚠ U kompozice, kde je na snímku zachycen silný zdroj světla, se může objevit „šum“ ve formě čar.



⚠ Horní limit pro citlivost **[ISO]** během fotografování v režimu Live GND je ISO 3200. Pokud je položka **[ISO]** nastavena na **[Auto]**, je horní limit ISO 1600.

⚠ Nelze použít následující funkce:

- Fotografování s bleskem, HDR, snímek s vysokým rozlišením, vícenásobná expozice, korekce lichoběžníku, bracketing, skládané makro, intervalové fotografování,  kontrola blikání, fotografování bez blikání, korekce rybiho oka, snímání Live ND, detekce objektu

⚠ Pokud je povolen režim Snímání Live GND, je položka **[Fotografování]** nastavena na **[]** (Tiché – jednotlivé). Lze nastavit režimy **[ 12 s]** (Tiché – samospoušť 12 s), **[ 2 s]** (Tiché – samospoušť 2 s) a **[ C]** (Tiché – vlastní samospoušť).

⚠ Snímky pořízené v režimu **[i-Enhance]** nebo s uměleckým filtrem pro režim snímku se uloží v režimu **[Přirozený]**.

⚠ Fotoaparát automaticky vybere **[S-AF]** pro režim AF (P.102) místo **[C-AF]** a **[C-AF+TR]**, a **[S-AF ]** místo **[C-AF ]** a **[C-AF+TR ]**.

⚠ **[ Režim LV]** (P.367) je nastaven na **[Standardní]** a **[ Noční vidění]** (P.368) na **[Vyp]**.

Zvýšení hloubky ostrosti (Skládané makro)

P A S M B 

Sloučením několika snímků dosáhnete větší hloubky ostrosti, než umožňuje jeden snímek. Fotoaparát pořídí sérii snímků se vzdálenostmi zaostření před i za aktuální pozicí zaostření a vytvoří jeden snímek z oblastí, které jsou v každém ze snímků zaostřené.



Tuto možnost zvolte, pokud chcete, aby byly na fotografiích pořízených z malé vzdálenosti nebo s malou clonou (nízkým clonovým číslem f) všechny oblasti objektu ostré. Snímky se pořizují v tichém režimu pomocí elektronické závěrky.

- ⓘ Složený snímek se uloží ve formátu JPEG bez ohledu na vybranou kvalitu obrazu.
- ⓘ Složený snímek je ve vodorovném i svislém směru o 7 % zvětšen.
- ⓘ Fotografování skončí, pokud po zahájení fotografování skládaného makra domáčknutím spouště dojde k úpravě přiblížení.
- ⓘ Pokud skládané makro selže, fotoaparát uloží zvolený počet snímků, aniž by vytvořil složený snímek.
- ⓘ Tato možnost je dostupná pouze s objektivy, které podporují skládané makro. Informace o kompatibilních objektivěch najdete na našem webu.
- ⓘ Snímky pořízené s režimem snímku nastaveným na umělecký filtr se ukládají v režimu **[Přirozený]**.

Nabídka

- MENU →  → 1. Výpočetní režimy → Skládané makro

Zapnutí režimu Skládané makro

1. Pomocí tlačítek   vyberte možnost **[Skládané makro]** a stiskněte tlačítko **OK**.

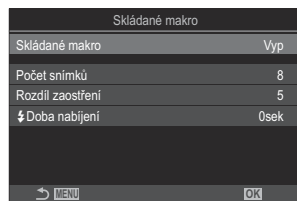

Obrazovka nastavení skládaného makra

2. Označte možnost **[Zap]** pomocí tlačítek $\Delta \nabla$ a stiskněte tlačítko **OK**.

Vyp	Snímky jsou pořizovány bez této funkce.
Zap	Snímky jsou pořizovány se zvýšenou hloubkou ostrosti.

3. Displej se vrátí na obrazovku nastavení skládaného makra.

Konfigurace režimu Skládané makro

1. Nakonfigurujte možnosti.

- Stisknutím tlačítek $\Delta \nabla$ zvolte položku a tlačítkem **OK** zobrazíte nabídku nastavení.
- Po nakonfigurování možností se stisknutím tlačítka **OK** vrátíte na obrazovku nastavení skládaného makra.

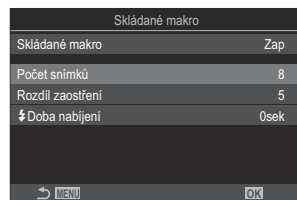

Počet snímků	Zvolte počet snímků pořízených s různými pozicemi zaostření. [3]–[15]
Rozdíl zaostření	Zvolte krok, po kterém bude fotoaparát při každém snímku měnit zaostření. [1]–[10]
⚡ Doba nabíjení	Zvolte, jak dlouho fotoaparát čeká na nabití baterie mezi snímky v případě použití blesku, který není konkrétně určený pro použití s tímto fotoaparátem. [0 s] / [0,1 s] / [0,2 s] / [0,5 s] / [1 s] / [2 s] / [4 s] / [8 s] / [15 s] / [30 s]

Snímání

1. Stisknutím tlačítka **MENU** opustíte obrazovku nastavení skládaného makra a vrátíte se na obrazovku snímání.

- Na obrazovce se objeví ikona .
- Režim snímku bude nastaven na **[Přirozený]**.
- Na displeji se zobrazí rámeček označující výsledný ořez. Záběr zkomponujte tak, aby byl objekt v rámečku.



2. Uvolněte spoušť.

- Fotoaparát po domáčknutí tlačítka spouště automaticky pořídí vybraný počet snímků.

⚠ Pokud je položka **[Skládané makro]** nastavena na možnost **[Zap]**, nastaví se položka **[Režim blesku]** v **[Nastavení tichého [♥] režimu]** (P.202) na možnost **[Povolit]**.

⚠ Rychlost synchronizace blesku je nastavena na 1/100 s. Je-li hodnota **[ISO]** 16000 nebo vyšší, bude tato rychlost nastavena na 1/50 s.

⚠ Nelze použít následující funkce:

- HDR, snímek s vysokým rozlišením, vícenásobná expozice, korekce lichoběžníku, bracketing, intervalové fotografování,  kontrola blikání, korekce rybiho oka, snímání Live ND a snímání Live GND.

👉 Doporučujeme použít volitelné dálkové ovládání (P.461), aby se omezilo rozmazání způsobené roztřesením fotoaparátu.

V položce **[Nastavení tichého [♥] režimu]** (P.202) lze zvolit, jak dlouho bude fotoaparát čekat na uvolnění závěrky po domáčknutí tlačítka spouště.

Pořizování snímků HDR (High Dynamic Range) (HDR)

PASMB 

Fotoaparát mění expozici v průběhu série snímků, vybírá z každého tónového rozsahu s nejvyšší úrovní detailů a jejich sloučením vytvoří jeden snímek s širokým dynamickým rozsahem. Pokud snímek obsahuje vysoce kontrastní objekt, zůstanou zachovány detaily, které by se jinak ztratily v tmavých nebo světlých oblastech.

🔗 Pro upevnění fotoaparátu na místě použijte stativ nebo podobný systém.

Nabídka

• MENU →  → 1. Výpočetní režimy → HDR

Vyp	Režim HDR je vypnutý.
HDR1	Při každém pořízení snímku pořídí fotoaparát sérii snímků s proměnlivou expozicí a sloučí je do jednoho snímku. Režim [HDR1] použijte pro dosažení přirozených výsledků, režim [HDR2] pro silnější dojem kresby.
HDR2	<ul style="list-style-type: none">• Citlivost [ ISO] je pevně stanovena na ISO 200.• Rychlost závěrky může být až 4 s. Snímání bude pokračovat po dobu až 15 s.• Režim snímku je pevně nastaven na [Přirozený] a barevný prostor na [sRGB].• Snímky zpracované HDR jsou zaznamenány ve formátu JPEG. Snímky pořízené v režimu kvality snímku [RAW] se ukládají ve formátu RAW + JPEG.
3f 2.0EV	
5f 2.0EV	Při každém pořízení snímku fotoaparát bude v průběhu série snímků měnit expozici. Snímky se nezkombinují a nevytvoří jeden snímek. Místo toho je lze sloučit pomocí softwaru pro HDR na počítači nebo jiných zařízeních.
7f 2.0EV	
3f 3.0EV	<p>3f 2.0EV</p> <p>① Počet snímků ② Rozsah expozice</p>
5f 3.0EV	

- Na obrazovce se objeví indikátor „HDR“.



1. Uvolněte spoušť.

- Při každém stisknutí tlačítka spouště fotoaparát pořídí vybraný počet snímků.
- V režimech **[HDR1]** a **[HDR2]** fotoaparát automaticky sloučí snímky do jednoho.
- Korekce expozice je dostupná v režimech **P**, **A** a **S**.



- ⓘ Obraz na displeji nebo v hledáčku během fotografování se liší od výsledného snímku HDR.
- ⓘ V případě použití dlouhé expoziční doby v režimu **[HDR1]** nebo **[HDR2]** se na výsledném snímku může objevit šum.
- ⓘ Pokud je povolen režim **[HDR1]** nebo **[HDR2]**, je položka **[Fotografování]** nastavena na **[☐]** (Tiché – jednotlivé). Lze nastavit režimy **[♥☺12 s]** (Tiché – samospoušť 12 s), **[♥☺2 s]** (Tiché – samospoušť 2 s) a **[♥☺C]** (Tiché – vlastní samospoušť).
- ⓘ Nelze použít následující funkce:
 - fotografování s bleskem, bracketing, skládané makro, vícenásobná expozice, intervalová fotografie, korekce lichoběžníku, snímání Live ND, korekce rybiho oka, snímek s vysokým rozlišením a snímání Live GND

Uložení více expozic do jednoho snímku (Vícenásobná exp.)

PASMB 

Pořízení dvou snímků a jejich sloučení do jednoho. Alternativně můžete pořídit snímek a sloučit jej s existujícím snímkem, uloženým na paměťové kartě.

Sloučený snímek se uloží s aktuálním nastavením kvality obrazu. Pro vícenásobnou expozici, zahrnující existující snímek, lze zvolit pouze snímky RAW.

🔗 Pokud vytváříte vícenásobnou expozici s nastavením položky  , na formát RAW, můžete ji zvolit pro následné vícenásobné expozice pomocí položky **[Překrytí]**, což vám umožní vytvářet vícenásobné expozice kombinující tři nebo více fotografií.

Nabídka

• MENU →  → 1. Výpočetní režimy → Vícenásobná exp.

Zapnutí režimu Vícenásobná expozice

1. Pomocí tlačítek $\Delta \nabla$ vyberte možnost **[Vícenásobná exp.]** a stiskněte tlačítko **OK**.

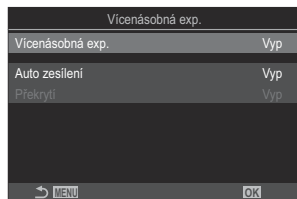

Obrazovka nastavení vícenásobné expozice

2. Označte možnost **[Zap]** pomocí tlačítek $\Delta \nabla$ a stiskněte tlačítko **OK**.

Vyp	Snímky jsou pořizovány bez této funkce.
Zap	Vytvořit vícenásobnou expozici ze 2 snímků.

3. Displej se vrátí na obrazovku nastavení vícenásobné expozice.

Konfigurace režimu Vícenásobná expozice

1. Nakonfigurujte možnosti.

- Stisknutím tlačítek Δ ∇ zvolte položku a tlačítkem **OK** zobrazíte nabídku nastavení.
- Po nakonfigurování možností se stisknutím tlačítka **OK** vrátíte na obrazovku nastavení vícenásobné expozice.

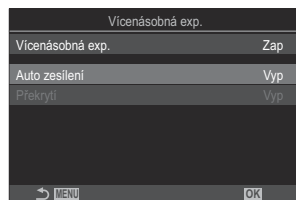

Auto zesílení	[Vyp]: Neupravovat jas snímku ve vícenásobné expozici. [Zap]: Poloviční jas každého snímku ve vícenásobné expozici.
Překrytí	[Vyp]: Vytvoří vícenásobnou expozici ze dvou následujících pořízených snímků. [Zap]: Vytvoří vícenásobnou expozici, která obsahuje existující snímek RAW, uložený na paměťové kartě. <ul style="list-style-type: none">• [Překrytí] je k dispozici pouze v případě, že je položka [Vícenásobná exp.] nastavena na možnost [Zap].





Snímání

1. Stisknutím tlačítka **MENU** opustíte obrazovku nastavení vícenásobné expozice a vraťte se na obrazovku snímání.

- Zobrazí se ikona .



2. Uvolněte spoušť.

- Při komponování dalšího snímku bude první snímek překrývat pohled přes objektiv.
- Ikona  zezelená.
- Vícenásobná expozice bude obvykle vytvořena po pořízení druhého snímku.
- Stisknutím tlačítka  můžete první snímek pořídít znovu.
- Stisknutím tlačítka **MENU** nebo stisknutím tlačítka  ukončíte fotografování v režimu vícenásobné expozice.
- Po ukončení fotografování v režimu vícenásobné expozice ikona  z displeje zmizí.

Pokud je nastaveno [Překrytí]

Pokud je položka **[Překrytí]** nastavena na možnost **[Zap]**, zobrazí se seznam snímků.

1. Označte snímek pomocí tlačítek Δ ∇ \triangleleft \triangleright a stiskněte tlačítko **OK**.

- Vybrat lze pouze snímky RAW.

2. Stisknutím tlačítka **MENU** opustíte nabídky.

- Zobrazí se ikona .
- Vybraný snímek překryje obrazovku.

3. Uvolněte spoušť.

- Můžete pořídít další snímky, které překryjí předtím vybranou fotografii.

- ① Fotoaparát během fotografování v režimu vícenásobné expozice nepřejde do režimu spánku.
- ① Snímky pořízené jinými fotoaparáty nelze použít k vícenásobné expozici.
- ① Snímky RAW pořízené v režimu snímku s vysokým rozlišením nelze použít k vícenásobné expozici.
- ① Snímky RAW uvedené na obrazovce výběru snímku po zapnutí funkce **[Překrytí]** stisknutím tlačítka **[Zap]** jsou zpracovány s použitím nastavení platných v době, kdy byla fotografie pořízena.
- ① Před úpravou nastavení snímání ukončete režim vícenásobné expozice. Některá nastavení nelze upravovat, když je režim vícenásobné expozice aktivní.
- ① Provedení některé z následujících operací po pořízení prvního snímku ukončí fotografování v režimu vícenásobné expozice:
 - vypnutí fotoaparátu, stisknutí  nebo **MENU**, výběr jiného režimu snímání nebo připojení kabelu jakéhokoli typu. Vícenásobná expozice se zruší také v případě, že je vybitá baterie.
- ① Obrazovka výběru snímku pro funkci **[Překrytí]** zobrazuje kopie JPEG fotografií pořízených při nastavené kvalitě obrazu RAW + JPEG.

- ⚠️ Fotografování v režimu Live Composite (**[Live Comp]**) není v režimu **B** k dispozici.
- ⚠️ Následující funkce nelze použít při fotografování s vícenásobnou expozicí.
 - HDR, bracketing, skládané makro, intervalová fotografie, korekce lichoběžníku, snímání Live ND, korekce rybího oka, snímek s vysokým rozlišením a snímání Live GND.
- 👉 Snímky pořízené s položkou **[📷 ⏪]** nastavenou na RAW lze rovněž během prohlížení překrýt.
 - 👉 „Sloučení snímků (Sloučení snímků)” (P.328)

Digitální zoom (📷 Digitální telekonvertor / 📷 Digitální telekonvertor)

PASMB 📷

Tato volba provede ořez ve středu snímku se stejnými rozměry jako aktuálně zvolená velikost pro kvalitu obrazu a zvětší jej tak, aby vyplňoval celý displej. To umožňuje zvětšení nad rámeček maximální ohniskové vzdálenosti objektivu, což může být užitečné, pokud nemůžete objektiv vyměnit nebo je obtížné se více přiblížit k fotografovanému objektu.

Nabídka

- MENU → 📷₂ → 2. Další funkce fotografování → 📷 Digitální telekonvertor
- MENU → 📷 → 1. Základní nastavení / kvalita obrazu → 📷 Digitální telekonvertor

Vyp	Snímky jsou pořizovány bez této funkce.
Zap	Snímky jsou pořizovány zvětšené (fotografie: 2x, video: 1,4x).

- Pokud je vybrána možnost **[Zap]**, zobrazí se ikona, a v případě, že je zobrazen živý náhled, bude zvětšený.
- Velikost oblastí AF (P.108) se zvětší a jejich počet se sníží.



- Snímky JPEG se ukládají při zvoleném poměru zvětšení.
V případě snímků RAW znázorňuje ořez rámeček. Rámeček ořezu se zobrazuje na snímku během prohlížení.
- ⚠️ V režimu fotografování nelze použít následující funkce: vícenásobná expozice, korekce lichoběžníku a korekce rybího oka.
- ⚠️ V režimu videa nelze tuto funkci použít během záznamu vysokorychlostního videa.
- ⚠️ Tuto funkci nelze použít při výstupu signálu HDMI v režimu **[RAW]** (P.289).
- ⚠️ Když je funkce **[📷 Digitální telekonvertor]** nastavena na **[Zap]**, nelze použít zoom na displeji.
- 👉 „Náhled objektu (📷)” (P.56), „Automatické ostření s přibližovacím rámečkem / automatické ostření s přibližováním (Super Spot AF)” (P.113), „Asistent ručního ostření (Asistent MF)” (P.148)

Automatické snímání s pevným intervalem (Intervalové snímání)

PASMB 

Můžete fotoaparát nastavit pro automatické snímání s nastaveným časoběrem. Nasnímané snímky lze také zaznamenat jako jedno video.

Nabídka

- MENU →  2. Další funkce fotografování → Intervalové snímání

Zapnutí funkce Intervalové snímání

1. Pomocí tlačítek Δ ∇ vyberte možnost **[Intervalové snímání]** a stiskněte tlačítko **OK**.

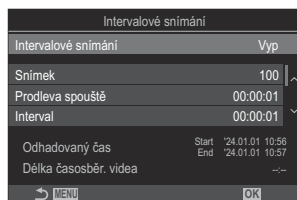

Obrazovka nastavení
intervalového snímání

2. Označte možnost **[Zap]** pomocí tlačítek Δ ∇ a stiskněte tlačítko **OK**.

Vyp	Snímky jsou pořizovány bez této funkce.
Zap	Snímky jsou pořizovány v nastavených intervalech.

3. Displej se vrátí na obrazovku nastavení intervalového snímání.

Konfigurace funkce Intervalové snímání

1. Nakonfigurujte možnosti.

- Stisknutím tlačítek Δ ∇ zvolte položku a tlačítkem **OK** zobrazíte nabídku nastavení.
- Po nakonfigurování možností se stisknutím tlačítka **OK** vrátíte na obrazovku nastavení intervalového snímání.

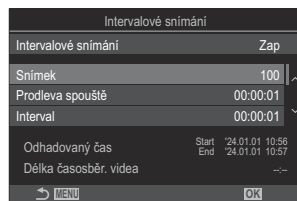

Snímek	Vyberte počet snímků pro fotografování. [002]–[9999]
Prodleva spouště	Vyberte, jak dlouho má fotoaparát čekat před zahájením intervalového fotografování a pořízením prvního snímku. [00:00:00] – [24:00:00]
Interval	Vyberte, jak dlouho má fotoaparát čekat mezi snímky, jakmile začne fotografovat. [00:00:01] – [24:00:00]
Intervalový režim	Zvolte, zda se má upřednostnit doba intervalu nebo počet snímků. [Priorita času]/[Priorita snímků] Pokud je vybrána možnost [Priorita času] , může předchozí snímání stále probíhat, i když je čas pořídit další snímek. Pokud je zvolená položka [Délka intervalu] krátká nebo je použita dlouhá expozice, může být počet zaznamenaných snímků menší než počet vybraný pro položku [Snímek] .
Vyhlazování expozice	Zvolte, zda se má pro všechny snímky vyhlazovat nastavení expozice. Změna expozice bude v časosběrném videu plynulá. [Vyp]/[Zap]
Časosběrné video	Vyberte, zda se má zaznamenávat časosběrné video. [Vyp] : Fotoaparát ukládá jednotlivé snímky, ale nepoužije je k vytvoření časosběrného videa. [Zap] : Fotoaparát ukládá jednotlivé snímky a zároveň je použije k vytvoření časosběrného videa.

Nastavení videa

Vyberte velikost snímku (**[Rozlišení videa]**) a snímkovou frekvenci (**[sn./s]**) pro videa vytvořená pomocí funkce **[Časoběrné video]**.

Dostupné možnosti pro funkci **[Rozlišení videa]** jsou: **[4K]**, **[FullHD]**, **[HD]**

Zvolte možnost **[sn./s]** z následujících možností.

[30 sn./s], **[15 sn./s]**, **[10 sn./s]**, **[5 sn./s]**

⚠ Parametry **[Prodleva spouště]**, **[Délka intervalu]** a **[Odhadovaný čas]** se mohou změnit v závislosti na nastavení snímání. Použijte je pouze jako vodítka.

Snímání



1. Stisknutím tlačítka **MENU** opustíte obrazovku nastavení intervalového snímání a vraťte se na obrazovku snímání.

- Na obrazovce snímání se objeví ikona  a vybraný počet snímků.



2. Uvolněte spoušť.

- Automaticky se pořídí zadaný počet snímků.

- Ikona  zezelená a zobrazí se počet zbývajících snímků.
- Časoběrné snímání se zruší, pokud dojde k použití jednoho z následujících ovládacích prvků: Přepínač režimu, tlačítko **MENU**, tlačítko , tlačítko uvolnění objektivu nebo připojení k počítači pomocí kabelu USB.
- Vypnutím fotoaparátu se intervalové snímání ukončí.

⚠ Snímky jsou zaznamenány i v případě, že není obraz zaostřen po AF. Chcete-li pevně nastavit polohu zaostření, snímejte v režimu MF.

⚠ **[Kontrola snímků]** (P.57) je pevně nastavena na 0,5 sekund.

- ⓘ Pokud je čas do snímání nebo interval snímání 1 minuta a 31 sekund nebo delší, displej ztmavne a fotoaparát přejde do úsporného režimu, pokud po dobu 1 minuty není provedena žádná operace. Displej se automaticky zapne 10 s před zahájením snímání pro další interval. Rovněž je možné jej kdykoli znovu zapnout stisknutím tlačítka spouště.
- ⓘ Fotoaparát automaticky vybere **[S-AF]** pro režim AF (P.102) místo **[C-AF]** a **[C-AF+TR]**, a **[S-AF MF]** místo **[C-AF MF]** a **[C-AF+TR MF]**.
- ⓘ Pokud je jako režim AF vybrána možnost **[AF]** (P.102), ostřením zahájíte snímání, potom ostření aretujete a spustíte záznam.
- ⓘ Dotykové ovládání je v průběhu časosběrného snímání vypnuto.
- ⓘ Časosběrné snímání nelze kombinovat s HDR, bracketingem, skládaným makrem, vícenásobnou expozicí snímáním Live ND či snímáním Live GND.
- ⓘ Blesk nebude fungovat, pokud je doba nabíjení blesku delší než interval mezi snímky.
- ⓘ Pokud je pro položku **[Snímek]** vybráno 1000 nebo větší číslo, bude položka **[Časosběrné video]** nastavena na **[Vyp]**.
- ⓘ Pokud je položka **[Snímek s vys. rozlišením]** nastavena na možnost **[Zap]** (ze stativu), položka **[Časosběrné video]** se nastaví na **[Vyp]**.
- ⓘ Pokud nejsou některé ze statických snímků správně zaznamenány, nebude vygenerováno časosběrné video.
- ⓘ Pokud není na kartě dostatek volného místa, nebude časosběrné video zaznamenáno.
- ⓘ Pokud není stav baterie dostatečný, může snímání skončit před koncem. Při fotografování použijte dostatečně nabitou baterii nebo k fotoaparátu připojte napájecí adaptér USB (P.26) nebo mobilní powerbanku odpovídající standardu USB-PD.

Korekce lichoběžníku a řízení perspektivy (Korekce kácejících se linií)

PASMB 

Lichoběžníkovou deformaci způsobenou vlivem ohniskové délky objektivu a blízkosti fotografovaného objektu lze zkorigovat nebo zdůraznit pro nadsazení efektu perspektivy. Korekci lichoběžníku lze zobrazit v náhledu na displeji během fotografování. Zkorigovaný snímek se vytvoří z menšího ořezu, čímž dojde k mírnému zvýšení efektivního poměru zvětšení.

Nabídka

- MENU →  → 2. Další funkce fotografování → Korekce kácejících se linií



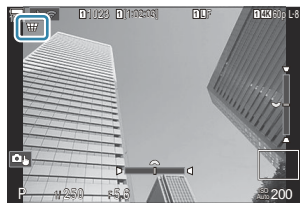

Vyp	Korekce lichoběžníku se nepoužije.
Zap	Korekce lichoběžníku se použije.

- Když zvolíte možnost **[Zap]**, na displeji se zobrazí ikona korekce lichoběžníku a posuvníky.



1. Zkomponujte záběr a upravte korekci lichoběžníku při zobrazení objektu na displeji.
 - Otáčením předního přepínače provedete horizontální úpravu, zadním přepínačem pak vertikální.
 - Pomocí tlačítek Δ ∇ \triangleleft \triangleright umístíte oříznutí. Směr, kterým lze ořez posouvat, je znázorněn ikonou \blacktriangle .
 - Stisknutím a podržením tlačítka **OK** zrušíte změny.
2. Chcete-li upravit clonu, expoziční dobu a další nastavení fotografování, stiskněte tlačítko **INFO**.
 - Fotoaparát se vrátí na standardní obrazovku snímání.
 - Když je zapnuta korekce lichoběžníku, zobrazuje se ikona . Ikona je zelená, pokud byly provedeny úpravy nastavení korekce lichoběžníku.
 - Chcete-li se vrátit na zobrazení korekce lichoběžníku, uvedené v bodě 1, stiskněte opakovaně tlačítko **INFO**.

3. Uvolněte spoušť.

- ① V závislosti na míře provedené korekce mohou snímky vypadat „zrnité“. Míra korekce také určuje, o kolik bude snímek zvětšený po oříznutí a zda lze ořez posouvat.
- ① V závislosti na míře korekce nemusí být přemístění ořezu možné.
- ① V závislosti na míře provedené korekce nemusí být na displeji vidět vybraná oblast AF. Pokud je oblast AF mimo záběr, její směr je označen ikonou , ,  nebo  na displeji.
- ① Snímky pořízené v režimu kvality snímku **[RAW]** se ukládají ve formátu RAW + JPEG.
- ① Nelze použít následující funkce:
 - živé kompozitní fotografování, sériové fotografování, bracketing, skládané makro, HDR, vícenásobná expozice, snímání Live ND, kompenzace rybiho oka, digitální telekonvertor, záznam videa, režimy AF **[C-AF]**, **[C-AF MF]**, **[C-AF+TR]** a **[C-AF+TR MF]**, umělecké filtry, vlastní samospoušť, snímek s vysokým rozlišením, snímání Live GND a detekce objektu.
- ① Použití předsádek objektivů nemusí dosahovat požadovaných výsledků.
- ① Poskytněte údaje pro položku  **Stabilizace obrazu** v případě objektivů, které nejsou součástí řady Four Thirds nebo Micro Four Thirds (P.208).

Pokud je to namístě, korekce lichoběžníku bude provedena s použitím ohniskové vzdálenosti uvedené pod nastavením  **Stabilizace obrazu** (P.208) nebo **[Nastavení inf. o obj.]** (P.399).

Korekce zkreslení rybího oka (Kompenz. rybího oka)

PASMB 

Koriguje zkreslení způsobené objektivu typu rybí oko a dodává fotografiím vzhled snímků pořízených širokoúhlým objektivem. Míru korekce lze zvolit ze tří různých úrovní. Můžete také současně korigovat zkreslení fotografií pořízených pod vodou.

- Tato volba je dostupné pouze u kompatibilních objektivů typu rybí oko.
K lednu 2024 ji bylo možné použít s objektivem M.ZUIKO DIGITAL ED 8mm F1.8 Fisheye PRO.

Nabídka

- MENU →  2 → 2. Další funkce fotografování → Kompenz. rybího oka

Zapnutí kompenzace rybího oka

1. Pomocí tlačítek Δ ∇ vyberte možnost **[Kompenz. rybího oka]** a stiskněte tlačítko **OK**.

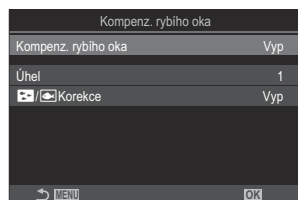

Obrazovka nastavení kompenzace rybího oka

2. Označte možnost **[Zap]** pomocí tlačítek Δ ∇ a stiskněte tlačítko **OK**.

Vyp	Snímky jsou pořizovány bez této funkce.
Zap	Snímky jsou pořizovány s kompenzací rybího oka.

3. Displej se vrátí na obrazovku nastavení kompenzace rybího oka.

Konfigurace kompenzace rybího oka

1. Nakonfigurujte možnosti.

- Stisknutím tlačítek Δ ∇ zvolte položku a tlačítkem **OK** zobrazíte nabídku nastavení.
- Po nakonfigurování možností se stisknutím tlačítka **OK** vrátíte na obrazovku nastavení kompenzace rybího oka.

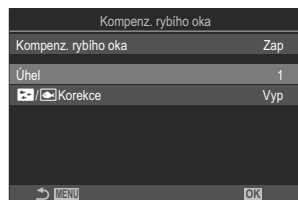

Úhel	Když se provádí korekce rybího oka, je snímek oříznut, aby byly odstraněny černé oblasti. Vyberte ze tří různých oříznutí. [1] / [2] / [3]
 Korekce	Zvolte, zda se má vedle korekce provedené pomocí položky [Úhel] provádět také korekce fotografií pořízených pod vodou. [Vyp]/[Zap]

Snímání



1. Stisknutím tlačítka **MENU** opustíte obrazovku nastavení kompenzace rybího oka a vraťte se na obrazovku snímání.

- Po povolení kompenzace rybího oka se zobrazí ikona  s vybraným oříznutím.





2. Uvolněte spoušť.

- ① Snímky pořízené v režimu kvality snímku **[RAW]** se ukládají ve formátu RAW + JPEG. Kompenzace rybího oka se na snímek RAW nepoužije.
- ① Na obrazovce kompenzace rybího oka není k dispozici zvýraznění zaostření.

⚠ Výběr oblasti AF je omezen na režimy oblasti []Jednotlivá a []Malá.

⚠ Nelze použít následující funkce:

- živé kompozitní fotografování, sériové fotografování, bracketing, skládané makro, HDR, vícenásobná expozice, snímání Live ND, korekce lichoběžníku, digitální telekonvertor, záznam videa, režimy AF [C-AF], [C-AF ], [C-AF+TR] a [C-AF+TR ], režimy snímků s uměleckými filtry, vlastní samospoušť, snímek s vysokým rozlišením, snímání Live GND a detekce objektu.

Konfigurace nastavení BULB/TIME/COMP (Nastavení BULB/TIME/COMP)

PASMB 



Nastavení položek souvisejících s fotografováním v režimech bulb/time/kompozitní.

Nabídka

- MENU →  → 2. Další funkce fotografování → Nastavení BULB/TIME/COMP

1. Nakonfigurujte možnosti.

- Stisknutím tlačítek $\Delta \nabla$ zvolte položku a tlačítkem **OK** zobrazíte nabídku nastavení.

Nastavení BULB/TIME/COMP	My
Ostření BULB/TIME	Zap
Časovač BULB/TIME	8min
Časovač Live Composite	3 h
Jas monitoru při BULB/TIME	-7
Live BULB	Vyp
Live TIME	0.5sek
Kompozitní nastavení	1/2sek
 MENU	OK 

Ostření BULB/TIME	<p>Umožňuje ruční ostření v režimu B (bulb). Můžete fotografovat pomocí technik, jako je rozostření objektu během expozice nebo zaostření na konci expozice.</p> <p>[Vyp]: Vypne ruční ostření během expozice.</p> <p>[Zap]: Zapne ruční ostření během expozice.</p>
Časovač BULB/TIME	<p>Zadejte maximální délku fotografování BULB/TIME.</p> <p>[30 min] / [25 min] / [20 min] / [15 min] / [8 min] / [4 min] / [2 min] / [1 min]</p>
Časovač živého kompozitního snímání	<p>Zadejte maximální délku fotografování v režimu Live Composite.</p> <p>[6 h] / [5 h] / [4 h] / [3 h] / [2 h] / [1 h] / [30 min] / [25 min] / [20 min] / [15 min] / [8 min] / [4 min]</p>
Jas monitoru při BULB/TIME	<p>Zadejte jas displeje v režimu B (bulb).</p> <p>[-7] – [±0] – [+7]</p>
Live BULB	<p>Zvolte interval zobrazení během fotografování v režimu BULB. Počet dob aktualizací je omezený. Zobrazení lze deaktivovat výběrem možnosti [Vyp].</p> <p>[60 s] / [30 s] / [15 s] / [8 s] / [4 s] / [2 s] / [1 s] / [0,5 s] / [Vyp]</p>

Live TIME	Zvolte interval zobrazení při fotografování v režimu TIME. Počet dob aktualizací je omezený. Zobrazení lze deaktivovat výběrem možnosti [Vyp] . [60 s] / [30 s] / [15 s] / [8 s] / [4 s] / [2 s] / [1 s] / [0,5 s] / [Vyp]
Kompozitní nastavení	Nastavte referenční dobu expozice při kompozitním fotografování [60 s] / [50 s] / [40 s] / [30 s] / [25 s] / [20 s] / [15 s] / [13 s] / [10 s] / [8 s] / [6 s] / [5 s] / [4 s] / [3,2 s] / [2.5 s] / [2 s] / [1,6 s] / [1,3 s] / [1 s] / [1/1,3 s] / [1/1,6 s] / [1/2 s]

Záznam série snímků s proměnlivou expozicí (AE BKT)

PASMB 

Postupné změny expozice v průběhu série snímků. Lze nastavit krok změny a počet snímků. Fotoaparát pořídí sérii snímků s různým nastavením expozice. Fotoaparát pořizuje snímky, když je domáčknuté tlačítko spouště, a skončí, když je pořízen zvolený počet snímků.

Nabídka

- MENU →  → 3. Bracketing → BKT AE

Vyp	Snímky jsou pořizovány bez této funkce.
3f 0.3EV	Pořídí 3 snímky s bracketingem po 0,3 EV.
3f 0.5EV	Pořídí 3 snímky s bracketingem po 0,5 EV.
3f 0.7EV	Pořídí 3 snímky s bracketingem po 0,7 EV.
3f 1.0EV	Pořídí 3 snímky s bracketingem po 1,0 EV.
5f 0.3EV	Pořídí 5 snímky s bracketingem po 0,3 EV.
5f 0.5EV	Pořídí 5 snímky s bracketingem po 0,5 EV.
5f 0.7EV	Pořídí 5 snímky s bracketingem po 0,7 EV.
5f 1.0EV	Pořídí 5 snímky s bracketingem po 1,0 EV.
7f 0.3EV	Pořídí 7 snímky s bracketingem po 0,3 EV.
7f 0.5EV	Pořídí 7 snímky s bracketingem po 0,5 EV.
7f 0.7EV	Pořídí 7 snímky s bracketingem po 0,7 EV.

Ikona „BKT“ je zobrazena zeleně, dokud nebudou pořízeny všechny snímky v sekvenci bracketingu. První snímek je pořízen při aktuálním nastavení a následují nejprve snímky se zkrácenou expozicí a poté snímky s prodlouženou expozicí.

Nastavení použití pro změnu expozice se liší dle režimu snímání.

P (program AE)	Clona i expoziční doba
A (AE s prioritou clony)	Expoziční doba
S (AE s prioritou času)	Clona
M (ruční)	<ul style="list-style-type: none">• Expoziční doba (pokud položka [ISO] není nastavena na [Auto])• Citlivost ISO (pokud je položka [ISO] nastavena na [Auto])

- Pokud je před zahájením snímání povolena korekce expozice, fotoaparát bude měnit expozici kolem vybrané hodnoty.
- Změna volby vybrané pro položku **[Krok EV]** (P.158) změní možnosti dostupné pro krok bracketingu.

ⓘ Toto nastavení nelze kombinovat s bracketingem blesku (P.278) ani zaostřovací řadou (P.282).

Záznam snímků s proměnlivým vyvážením bílé (BKT WB)

P A S M B 

Fotoaparát mění vyvážení bílé během pořizování série snímků. Vyberete barevnou osu a krok bracketingu.

Celá série snímků se pořídí jedním stisknutím tlačítka spouště. Fotoaparát pořídí jeden snímek při domáčknutí tlačítka spouště, automaticky jej zpracuje a uloží snímky.

Nabídka

- **MENU** →  2 → 3. Bracketing → BKT WB

A-B	Vyberte krok bracketingu pro osu A-B (žlutá–modrá). [Vyp] / [3f 2 kroky] / [3f 4 kroky] / [3F 6 kroků]
G-M	Vyberte krok bracketingu pro osu G-M (zelená–magenta). [Vyp] / [3f 2 kroky] / [3f 4 kroky] / [3F 6 kroků]

Pro každou barevnou osu se vytvoří tři snímky.

První kopie se uloží s aktuálním nastavením vyvážení bílé, druhý s použitím záporné hodnoty kompenzace a třetí s použitím kladné hodnoty.

Pokud je před zahájením fotografování povoleno jemné nastavení vyvážení bílé, fotoaparát bude vyvážení bílé měnit v okolí zvolené hodnoty.

 Toto nastavení nelze kombinovat s bracketingem uměleckých filtrů (P.280) ani zaostřovací sadou (P.282).

Záznam snímků s proměnlivým vyvážením bílé (FL BKT)

P A S M B 

Fotoaparát mění výkon blesku v průběhu série snímků. Volíte krok změny. Fotoaparát pořídí snímek s novým výkonem blesku při každém domáčknutí tlačítka spouště. Bracketing skončí po pořízení požadovaného počtu snímků. V režimech sériového snímání bude fotoaparát pořizovat snímky při domáčknutí tlačítka spouště a skončí po pořízení požadovaného počtu snímků.

Nabídka

- MENU →  2 → 3. Bracketing → BKT FL

Vyp	Snímky jsou pořizovány bez této funkce.
3f 0.3EV	Pořídí 3 snímky s bracketingem po 0,3 EV.
3f 0.5EV	Pořídí 3 snímky s bracketingem po 0,5 EV.
3f 0.7EV	Pořídí 3 snímky s bracketingem po 0,7 EV.
3f 1.0EV	Pořídí 3 snímky s bracketingem po 1,0 EV.

Ikona „BKT“ je zobrazena zeleně, dokud nebudou pořízeny všechny snímky v sekvenci bracketingu. První snímek je pořízen při aktuálním nastavení blesku, poté následuje nejprve snímek se sníženým výkonem blesku a nakonec snímek se zvýšeným výkonem blesku.

Pokud je před zahájením fotografování povolena kompenzace blesku, fotoaparát mění výkon blesku v okolí zvolené hodnoty.

 Pokud změníte nastavení [**Krok EV**] (P.158), změní se také krok bracketingu blesku.

 Toto nastavení nelze kombinovat s bracketingem AE (P.275) ani zaostřovací řadou (P.282).

Záznam snímků s proměnlivou citlivostí ISO (BKT ISO)

P A S M B 

Fotoaparát mění citlivost ISO v průběhu série snímků. Lze nastavit krok změny a počet snímků. Celá série snímků se pořídí jedním stisknutím tlačítka spouště. Fotoaparát pořídí jeden snímek při domáčknutí tlačítka spouště, automaticky jej zpracuje a uloží požadovaný počet snímků.

Nabídka

• MENU →  2 → 3. Bracketing → BKT ISO

Vyp	Snímky jsou pořizovány bez této funkce.
3f 0.3EV	Pořídí 3 snímky s bracketingem po 0,3 EV.
3f 0.7EV	Pořídí 3 snímky s bracketingem po 0,7 EV.
3f 1.0EV	Pořídí 3 snímky s bracketingem po 1,0 EV.

První kopie se zaznamená s aktuálním nastavením citlivosti ISO, druhá s citlivostí sníženou o zvolenou hodnotu a třetí s citlivostí zvýšenou o zvolenou hodnotu.

Pokud byla změněna expoziční doba nebo clona pro změnu expozice oproti hodnotě zvolené fotoaparátem, fotoaparát bude citlivost ISO měnit v okolí aktuální hodnoty expozice.

- ⓘ Maximální citlivost vybraná pod položkou [ ISO-A Horní/výchozí] se zde neuplatní.
- ⓘ Během tichého fotografování je rychlost synchronizace blesku nastavená na 1/50 s.
- ⓘ Změna volby vybrané pro položku [[Krok ISO](#)] ([P.171](#)) nezmění možnosti dostupné pro krok bracketingu.
- ⓘ Toto nastavení nelze kombinovat s bracketingem uměleckých filtrů ([P.280](#)) ani zaostřovací sadou ([P.282](#)).

Záznam kopíí jednoho snímku s aplikováním různých uměleckých filtrů (ART BKT)

PASMB 

Vytvoření několika verzí jednotlivých snímků, každou s jiným aplikovaným uměleckým filtrem.

Zapnutí bracketingu uměleckých filtrů

Nabídka

- MENU →  2 → 3. Bracketing → BKT ART

1. Označte **[BKT um. filtrů]** pomocí tlačítek Δ ∇ a stiskněte tlačítko **OK**.

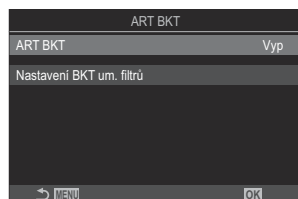

Obrazovka nastavení bracketingu uměleckých filtrů

2. Označte možnost **[Zap]** pomocí tlačítek Δ ∇ a stiskněte tlačítko **OK**.

Vyp	Snímky jsou pořizovány bez této funkce.
Zap	Snímky jsou pořizovány s aplikováním více uměleckých filtrů.

3. Displej se vrátí na obrazovku nastavení bracketingu uměleckých filtrů.

Konfigurace bracketingu uměleckých filtrů

1. Na obrazovce nastavení uměleckých filtrů zvolte možnost **[Nastavení BKT um. filtrů]** a stiskněte tlačítko **OK**.
2. Zvolte umělecký filtr, který chcete použít, a zaškrtněte jej (✓).
 - Pomocí tlačítek Δ ∇ vyberte možnost a stisknutím tlačítka **OK** ji zaškrtněte (✓).
Zaškrtnutí zrušíte opětovným stisknutím tlačítka **OK**.

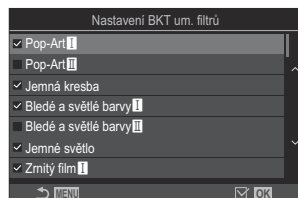

Nastavení BKT um. filtrů

Vyberte umělecké filtry, které chcete použít. Můžete vybírat také režimy snímku, jako **[Živý]**, **[Přirozený]** a **[Pastelový]**.

- ⓘ Pokud je třeba aplikovat velké množství uměleckých filtrů, může záznam snímků po fotografování trvat dlouho.
- ⓘ Toto nastavení nelze kombinovat s jinými funkcemi bracketingu než bracketing AE (P.275) a bracketing blesku (P.278).

Snímání

1. Stisknutím tlačítka **MENU** opusťte obrazovku nastavení bracketingu uměleckých filtrů a vraťte se na obrazovku snímání.
2. Fotoaparát pořídí jeden snímek po domáčknutí tlačítka spouště a automaticky vytvoří několik kopií, každou s jiným použitým uměleckým filtrem.

Záznam snímků s různými pozicemi zaostření (Zaostřovací řada)

PASMB 

Fotoaparát mění zaostření v průběhu série snímků. Lze zvolit krok a počet snímků. Celá série snímků se pořídí jedním stisknutím tlačítka spouště. Při každém domáčknutí tlačítka spouště fotoaparát pořídí nastavený počet snímků, přičemž u každého změni zaostření. Snímky se pořizují v tichém režimu pomocí elektronické závěrky.

Zapnutí funkce Zaostřovací řada

Nabídka

- MENU →  2 → 3. Bracketing → Zaostřovací řada

1. Označte **[Zaostřovací řada]** pomocí tlačítek Δ ∇ a stiskněte tlačítko **OK**.

Focus BKT	
Focus BKT	Vyp
Počet snímků	99
Rozdíl zaostření	5
⚡ Doba nabíjení	0sek
→ MENU	OK

Obrazovka nastavení
zaostřovací řady

2. Označte možnost **[Zap]** pomocí tlačítek Δ ∇ a stiskněte tlačítko **OK**.

Vyp	Snímky jsou pořizovány bez této funkce.
Zap	Snímky jsou pořizeny s různými pozicemi zaostření.

3. Displej se vrátí na obrazovku nastavení zaostřovací řady.

Konfigurace funkce Zaostřovací řada

1. Nakonfigurujte možnosti.

- Stisknutím tlačítek Δ ∇ zvolte položku a tlačítkem **OK** zobrazíte nabídku nastavení.
- Po nakonfigurování možností se stisknutím tlačítka **OK** vrátíte na obrazovku nastavení zaostřovací řady.

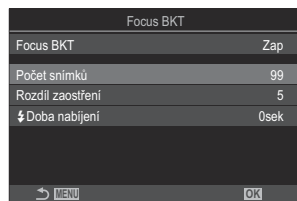

Počet snímků	Zvolte počet snímků pořízených s různými pozicemi zaostření. [003]–[999]
Rozdíl zaostření	Zvolte krok, po kterém bude fotoaparát při každém snímku měnit zaostření. [1]–[10]
⚡ Doba nabíjení	Zvolte, jak dlouho fotoaparát čeká na nabití blesku mezi snímky v případě použití blesku, který není konkrétně určený pro použití s tímto fotoaparátem. [0 s] / [0,1 s] / [0,2 s] / [0,5 s] / [1 s] / [2 s] / [4 s] / [8 s] / [15 s] / [30 s]

Snímání

1. Stisknutím tlačítka **MENU** opusťte obrazovku nastavení zaostřovací řady a vraťte se na obrazovku snímání.

2. Stiskněte zcela tlačítko spouště a pořídte snímek.

- Fotografování pokračuje, dokud není pořízen zvolený počet snímků.
- Pro přerušení bracketingu podruhé znovu domáčkněte tlačítko spouště.
- Fotoaparát s každým snímek mění zaostřovací vzdálenost o hodnotu vybranou pod parametrem Rozdíl zaostření. Fotografování skončí, když vzdálenost zaostření dosáhne nekonečna.

ⓘ Fotografování skončí, pokud po zahájení bracketingu domáčknutím tlačítka spouště dojde k úpravě zaostření nebo přiblížení.

- ⚠ Pokud je položka **[Zaostřovací řada]** nastavena na možnost **[Zap]**, nastaví se položka **[Režim blesku]** v **[Nastavení tichého ♥ režimu]** (P.202) na možnost **[Povolit]**.
- ⚠ Zaostřovací řada není k dispozici u objektivů systému Four-Thirds.
- ⚠ Zaostřovací řadu nelze kombinovat s jinými formami bracketingu.
- ⚠ Rychlost synchronizace blesku je nastavena na 1/100 s. Je-li hodnota **[ISO]** 16000 nebo vyšší, bude tato rychlost nastavena na 1/50 s.

Funkce, které jsou dostupné pouze v režimu videa



Možnosti záznamu zvuku (Nastavení záznamu zvuku)

P A S M B 

Úprava nastavení pro záznam zvuku během natáčení. Rovněž jsou dostupná nastavení pro použití v případě připojení externího mikrofonu nebo záznamníku.

Nabídka

- MENU →  → 5. Záznam zvuku / připojení → Nastavení záznamu zvuku

Hlasitost záznamu	<p>Upravte citlivost mikrofonu. Zvolte samostatné hodnoty pro vestavěný stereofonní mikrofon a externí mikrofon.</p> <p>[Vestavěný : Nastavte citlivost vestavěného stereofonního mikrofonu fotoaparátu. [-10] – [0] – [+10]</p> <p>[MIC : Nastavte citlivost externího mikrofonu připojeného ke konektoru mikrofonu. [-10] – [0] – [+10]</p>
 Omezovač hlasitosti	<p>Fotoaparát omezuje hlasitost zvuků zaznamenaných mikrofonem. Tuto možnost použijte k automatickému snížení hlasitosti zvuku nad určitou hodnotou.</p> <p>[Vyp]: Neomezuje hlasitost zvuků zaznamenaných mikrofonem.</p> <p>[Zap]: Omezuje hlasitost zvuků zaznamenaných mikrofonem.</p>
Redukce šumu větru	<p>Omezení šumu větru při záznamu zvuku.</p> <p>[Vyp]: Nesnižuje šum větru při nahrávání zvuku.</p> <p>[Nízká] / [Standardní] / [Vysoká]: Nastavte úroveň redukce šumu větru.</p>

<p>Frekvence nahrávání</p>	<p>Zvolte formát záznamu zvuku.</p> <p>[96kHz/24bit]: Vysoká kvalita zvuku.</p> <p>[48kHz/16bit]: Standardní kvalita zvuku.</p>
<p>🔊 Doplnkové napájení</p>	<p>Ve většině situací není potřeba toto nastavení měnit. Pokud váš externí mikrofon nepotřebuje doplňkové napájení a přívod napájení způsobuje záznam hluku, nastavte tuto položku na [Vyp].</p> <p>[Vyp]: Nedodává energii z fotoaparátu do externího mikrofonu.</p> <p>[Zap]: Dodává energii z fotoaparátu do externího mikrofonu.</p>
<p>Hlasitost záz. fot.</p>	<p>Toto nastavení je dostupné pouze v případě, že je připojen externí mikrofon. Pokud je nastaveno na [Nefunkční], bude nastavení záznamu zvuku fotoaparátu ([Hlasitost záznamu], [🔊 Omezovač hlasitosti], [Redukce šumu větru]) vypnuto.</p> <p>[Funkční]: Nastavení záznamu zvuku fotoaparátu je zapnuto.</p> <p>[Nefunkční]: Nastavení záznamu zvuku fotoaparátu je vypnuto. Zvukový vstup z externího mikrofonu se nahrává beze změn.</p>

🔊 Zvuk nebude zaznamenáván:

- Ve vysokorychlostních nebo zpomalených či zrychlených videích, nebo pokud je zvolený režim snímku ART 7 **II**/ART 7 **III** (diorama).

🔊 Zvuk lze přehrávat pouze na zařízeních, která podporují možnost vybranou pod položkou **[Frekvence nahrávání]**.

🔊 Do videa se mohou zaznamenat provozní zvuky objektivu a fotoaparátu.

Abyste tomu předešli, omezte provozní zvuky nastavením položky **[🔊 AF Mode] (P.102)** na **[S-AF]**, **[MF]** nebo **[PreMF]**, nebo omezením používání tlačítek fotoaparátu.

Nastavení hlasitosti sluchátek (Hlasitost sluchátek)

PASMB 

Nabídka

- MENU →  → 5. Záznam zvuku / připojení → Hlasitost sluchátek

Hlasitost sluchátek

Upravte hlasitost zvukového výstupu pro sluchátka.

Časové kódy (Nastavení časového kódu)

P A S M B 

Upravte nastavení kódů času. Časové kódy slouží k synchronizaci obrazu a zvuku během střihu apod. K dispozici jsou následující možnosti.

Nabídka

• MENU ➔  ➔ 5. Záznam zvuku / připojení ➔ Nastavení časového kódu

Režim kódu času	<p>Zvolte možnost záznamu kódů času. Kódy času použijte, pokud je vyžadováno přesné časování.</p> <p>[Drop Frame]: Časové kódy vynechaných snímků. Časový kód je upraven pro kompenzaci odchylek od doby záznamu.</p> <p>[Non-DF]: Časové kódy bez vynechaných snímků. Časový kód není upraven pro kompenzaci odchylek od doby záznamu.</p>
Počítání	<p>Zvolte, jak se přičítá čas.</p> <p>[Běh záznamu]: Čas přibývá pouze během záznamu.</p> <p>[Volný běh]: Čas přibývá neustále, včetně doby, kdy záznam neprobíhá nebo je fotoaparát vypnutý.</p>
Počáteční čas	<p>Nastavte počáteční čas pro časový kód.</p> <p>[Reset]: Resetuje kód času na 00:00:00</p> <p>[Ruční vložení]: Ruční zadání kódu času.</p> <p>[Aktuální čas]: Nastaví časový kód na aktuální čas, snímek 00.</p>

- 🔗 V případě nastavení položky **[Počáteční čas]** na **[Aktuální čas]** se ujistěte, že fotoaparát ukazuje správný čas.  „Nastavení hodin fotoaparátu (Nastavení ⌚)“ (P.420)
- 🔗 Časové kódy se nenahrávají ve vysokorychlostních videích (P.218).

Výstup HDMI (📺 Výstup HDMI)

PASMB 📺

Úprava nastavení pro výstup na zařízení s rozhraním HDMI. K dispozici jsou možnosti pro ovládání rekordérů s rozhraním HDMI nebo přidání časových kódů pro použití během úprav videa.

Nabídka

- MENU ➡ 📺 ➡ 5. Záznam zvuku / připojení ➡ 📺 Výstup HDMI



Režim výstupu	<p>[Monitor]: Zařízení HDMI funguje jako externí monitor. Fotoaparát vkládá do výstupu jak obraz, tak indikátory. Nastavení výstupu lze upravit pomocí možnosti [Nastavení HDMI] (P.409).</p> <p>[Záznam]: Je-li v režimu videa zobrazen živý náhled, funguje zařízení HDMI jako externí rekordér. Na zařízení vystupuje pouze obraz. Velikost snímku a nastavení zvuku se upravují pomocí ovládacích prvků fotoaparátu.</p> <p>[RAW]: Při zobrazení živého náhledu v režimu videa jsou snímky odesílány do zařízení HDMI ve formátu RAW. Snímky se nenahrávají na kartu ve fotoaparátu. Velikost snímku a nastavení zvuku se upravují pomocí ovládacích prvků fotoaparátu.</p>
Bity REC	<p>Fotoaparát a externí zařízení spustí a zastaví záznam ve stejném okamžiku. Tato možnost je dostupná pouze u kompatibilních zařízení.</p> <p>[Vyp]: Tato funkce se nepoužívá.</p> <p>[Zap]: Ovládání externího zařízení.</p>
Časový kód	<p>Výstup časových kódů na externí zařízení. Nastavení časového kódu lze upravit pomocí položky [Nastavení časového kódu] (P.288).</p> <p>[Vyp]: Neposílá časové kódy do externího zařízení.</p> <p>[Zap]: Výstup časových kódů na externí zařízení.</p>

O formátu [RAW]

Pokud je vybrána možnost **[RAW]**, lze zaznamenávat nezpracované snímky, na které nebylo použito nastavení snímání, jako je korekce expozice a vyvážení bílé.

Informace o zařízeních HDMI kompatibilních s formátem **[RAW]** najdete na našem webu.

Pokud je vybrána možnost **[RAW]**, na displeji fotoaparátu se při výstupu na zařízení HDMI objeví ikona „HDMI“.

- ① Formát záznamu snímků na výstupu z fotoaparátu, když je vybrána možnost **[RAW]**, se liší podle zařízení HDMI. Podrobnosti naleznete na našich webových stránkách.
- ① Pokud je vybrána možnost **[RAW]** a je připojeno kompatibilní zařízení HDMI, bude položka **[Režim snímku]** nastavena na **[2 OM-Log400]**.
- ① V případě, že je vybrána možnost **[RAW]**, platí následující omezení.
 - **[ ←]:** Lze vybrat pouze možnosti **[C4K]** a **[4K]**. Zpomalená a zrychlená videa nejsou k dispozici.
 - **[ Stabilizace obrazu]:** Lze zvolit pouze možnosti **[M-IS Vyp]** a **[M-IS2]**.
 - **[Digitální telekonvertor]** bude nastaven na **[Vyp]**.
 - **[ Režim AF]** při použití objektivu systému Four Thirds: Lze zvolit pouze možnosti **[MF]** a **[PreMF]**.

Zobrazení značky + uprostřed obrazovky během záznamu videa (Středová značka)

PASMB 

Během záznamu videa můžete zobrazit značku „+“, která vám ukáže střed obrazovky.

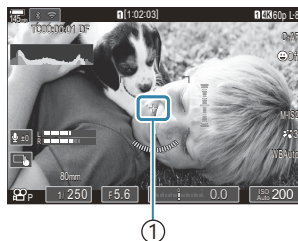

① Značka +

Nabídka

- MENU →  → 6. Pomocník při fotografování → Středová značka

Vyp	Značka + se nezobrazí.
Zap	Během záznamu videa, a když je záznam videa připravený, se uprostřed obrazovky zobrazuje značka +.

Zobrazení pruhovaných vzorů přes oblasti s vysokým jasem během záznamu videa (Nast. pruhovaného vzoru)

PASMB 

Během záznamu videa můžete zobrazit pruhované vzory přes oblasti, kde úroveň jasu překračují předem stanovené prahové hodnoty. Můžete zadat dvě prahové hodnoty a zobrazí se pruhované vzory s různými úhly.

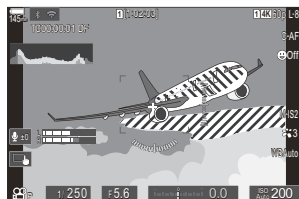

Zobrazení pruhovaných vzorů

Nabídka

- MENU →  → 6. Pomocník při fotografování → Nast. pruhovaného vzoru

1. Pomocí tlačítek Δ ∇ vyberte možnost **[Nast. pruhovaného vzoru]** a stiskněte tlačítko **OK**.

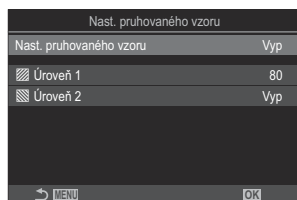

Obrazovka Nastavení pruhovaného vzoru

2. Označte možnost **[Zap]** pomocí tlačítek Δ ∇ a stiskněte tlačítko **OK**.

Vyp Pruhované vzory se nezobrazí.

	Během záznamu videa se přes oblasti, kde úroveň jasu překročí předem stanovené prahové hodnoty, zobrazí pruhované vzory.
Zap	V místech, kde úroveň jasu překročí hodnotu [▨ Úroveň 1], se zobrazí vzor ▨. V místech, kde úroveň jasu překročí hodnotu [▩ Úroveň 2], se zobrazí vzor ▩. V místech, kde se vzory překrývají, se zobrazí vzor ▨▩.

3. Displej se vrátí na obrazovku Nastavení pruhovaného vzoru.

Konfigurace nastavení pruhovaného vzoru

1. Nakonfigurujte možnosti.

- Stisknutím tlačítek $\Delta \nabla$ zvolte položku a tlačítkem **OK** zobrazíte nabídku nastavení.
- Po nakonfigurování možností se stiskem tlačítka **OK** vrátíte na obrazovku Nastavení pruhovaného vzoru.

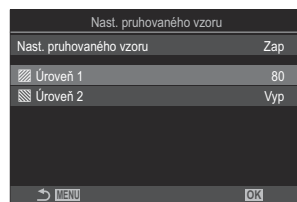

▨ Úroveň 1	V místech, kde úroveň jasu překročí zadanou hodnotu, se zobrazí vzor ▨.
▩ Úroveň 2	V místech, kde úroveň jasu překročí zadanou hodnotu, se zobrazí vzor ▩. Pokud chcete zobrazit pouze jeden druh pruhovaného vzoru, nastavte tuto položku na možnost [Vyp] .

Zobrazení červeného rámečku během záznamu videa (Červený rám. při)

PASMB 

Na obrazovce můžete zobrazit červený vnější rámeček, abyste lépe viděli, zda fotoaparát nahrává video.

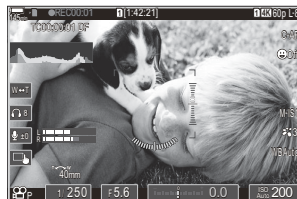

Nabídka

- **MENU** →  → 6. Pomocník při fotografování → Červený rám. při 

Vyp Fotoaparát nebude zobrazovat červený rámeček.

Zap Během záznamu videa se na displeji fotoaparátu zobrazí červený rámeček.

Prohlížení

Zobrazení informací během prohlížení

Zobrazení informací o snímku

Základní

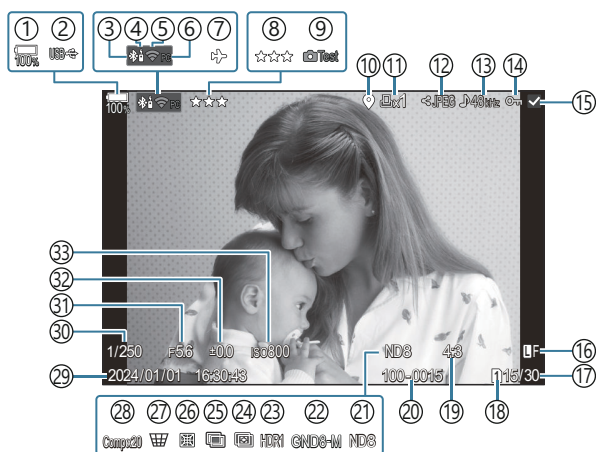

Celkový

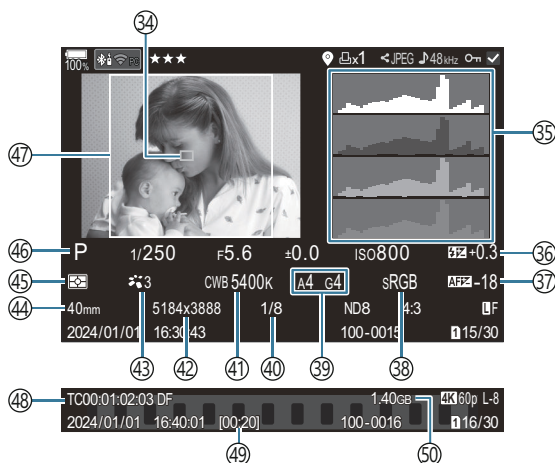

- ① Stav baterie (P.39)
- ② USB PD (P.472)
- ③ Aktivní připojení **Bluetooth**[®] (P.432, P.459)
- ④ Dálkové ovládání (P.459)
- ⑤ Připojení k bezdrátové síti LAN (P.430, P.445)
- ⑥ Aktivní připojení k počítači (Wi-Fi) (P.445)
- ⑦ Režim V letadle (P.428)
- ⑧ Hodnocení (P.316)
- ⑨ Testovací snímek (P.340)
- ⑩ Indikátor údajů GPS (P.439)
- ⑪ Objednávka tisku
Počet vytištěných snímků (P.319)
- ⑫ Příkaz sdílení (P.314)
- ⑬ Záznam zvuku (P.285)
- ⑭ Ochrana (P.307)
- ⑮ Vybraný snímek (P.318)
- ⑯ Kvalita obrazu (P.215, P.216)
- ⑰ Číslo snímku / celkový počet snímků
- ⑱ Slot pro prohlížení (P.393)
- ⑲ Poměr stran (P.222)
- ⑳ Číslování souborů (P.397)
- ㉑ Live ND (P.247)
- ㉒ Live GND (P.250)
- ㉓ Snímek HDR (P.257)
- ㉔ Skládané makro (P.254)
- ㉕ Vícenásobná expozice (P.259)
- ㉖ Kompenzace rybiho oka (P.270)
- ㉗ Korekce lichoběžníku (P.268)
- ㉘ Kompozitní fotografie
Počet sloučených snímků (P.72)
- ㉙ Datum a čas (P.420)
- ㉚ Expoziční doba (P.59, P.64)
- ㉛ Hodnota clony (P.59, P.62)
- ㉜ Korekce expozice (P.156)
- ㉝ Citlivost ISO (P.169)
- ㉞ Zobrazení oblasti AF (P.108)
- ㉟ Histogram (P.51)
- ㊱ Ovládání intenzity blesku (P.187)
- ㊲ Doladění AF (P.136)
- ㊳ Barevný prostor (P.241)
- ㊴ Korekce vyvážení bílé (P.234, P.238)
- ㊵ Kompresní poměr (P.215)
- ㊶ Vyvážení bílé (P.232)
- ㊷ Počet pixelů (P.215)
- ㊸ Režim snímku (P.224)
- ㊹ Ohnisková vzdálenost
- ㊺ Režim měření (P.162)
- ㊻ Režim snímání (P.59)
- ㊼ Hranice poměru (P.222)
- ㊽ Časový kód ¹ (P.288)
- ㊾ Doba záznamu videa ¹ (P.561)
- ㊿ Velikost souboru videa ¹ (P.561)

1 Zobrazeno jen při přehrávání videa.

Přepnutí informačního displeje

Tlačítko

- Tlačítko **INFO**

Informace zobrazené během prohlížení můžete přepínat pomocí tlačítka **INFO**.

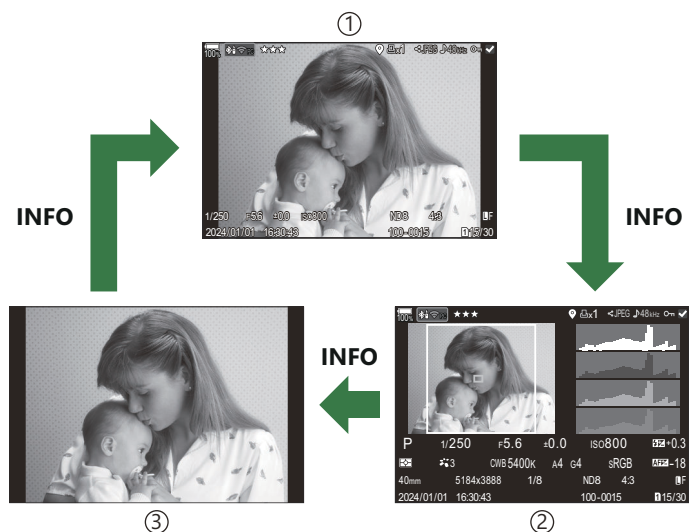
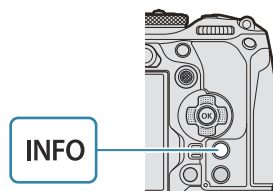

- ① Základní
- ② Celkový
- ③ Pouze snímek

☞ Vyberte zobrazované informace. ☞ „Výběr informací zobrazených během prohlížení“ (Nastavení informací) (P.335)









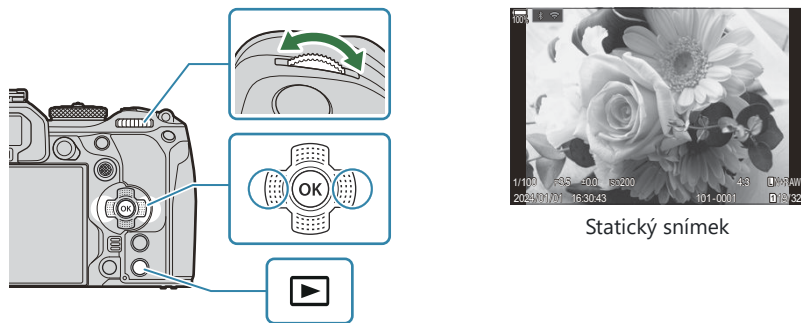











Prohlížení fotografií a videí

Prohlížení fotografií

1. Stiskněte tlačítko .

- Zobrazí se poslední pořízený snímek.
- Předním přepínačem nebo křížovým ovladačem vyberte požadovanou fotografii nebo video.
- Namáčknutím spouště do poloviny obnovíte režim snímání.



Zadní přepínač 	Přiblížení  / index 
Přední přepínač 	Předchozí  / další  Tato funkce je rovněž dostupná během přiblížení při prohlížení.
Křížový ovladač (   )/ Vícenásobný volič ( / )	Prohlížení jednotlivých snímků: Následující () / předchozí () / hlasitost přehrávání ( ) Přiblížení při přehrávání: Stisknutím  zobrazíte přibližovací rámeček. Dalším stisknutím tlačítka přibližovací rámeček přiblížíte. Snímek lze během přiblížení při prohlížení posouvat pomocí tlačítek     .
Tlačítko INFO	Zobrazí informace o snímku

Tlačítko <input checked="" type="checkbox"/>	Výběr snímku (P.318)
Tlačítko ★	Přiřazení hvězdiček hodnocení snímku (P.317)
Tlačítko	Ochrana snímku (P.307)
Tlačítko	Odstranění snímku (P.310)
Tlačítko OK	Zobrazení přímé nabídky přehrávání. (V zobrazení kalendáře přejdete stisknutím tohoto tlačítka na prohlížení jednotlivých snímků.)

Přepínání karet během prohlížení fotografií

Můžete také zvolit kartu pro přehrávání pomocí tlačítka . Podržte tlačítko a otáčením předního nebo zadního přepínače přepnete kartu v průběhu prohlížení.

Tím se nezmění volba vybraná pod položkou [**Nastavení slotu karty**] > [**Slot**] (P.393).

Přehrávání videí

1. Stiskněte tlačítko .

- Zobrazí se poslední pořízený snímek.



Video

2. Vyberte video a stiskněte tlačítko **OK**.

- Zobrazí se přímá nabídka přehrávání.



3. Vyberte možnost [**Přehr. video**] a stiskněte tlačítko **OK**.

- Video se začne přehrávat.
- Převíjete vpřed a vzad pomocí tlačítek / .

- Chcete-li přehrávání pozastavit, stiskněte znovu tlačítko **OK**. Když je přehrávání pozastaveno, můžete stisknutím tlačítka Δ zobrazit první snímek a stisknutím tlačítka ∇ zobrazíte poslední snímek. Pomocí tlačítek \triangleleft \triangleright nebo předního přepínače zobrazíte předchozí nebo další snímek.
- Přehrávání ukončíte tlačítkem **MENU**.

Přehrávání rozdělených videí

Dlouhá videa se automaticky nahrávají do více souborů, pokud velikost souboru přesáhne 4 GB nebo doba záznamu přesáhne 3 hodiny (P.80). Soubory lze přehrávat jako jedno video.

1. Stiskněte tlačítko .

- Zobrazí se poslední pořízený snímek.

2. Zobrazte dlouhé video, které chcete přehrát, a stiskněte tlačítko **OK**.

- Zobrazí se následující možnosti.



[Přehrát od začátku]: Přehraje celé rozdělené video

[Přehr. video]: Přehraje soubory samostatně



[Odstranit celé ]: Odstraní všechny části rozděleného videa

[Smazat]: Odstraní jednotlivé soubory

 K přehrávání videa na počítači doporučujeme použít nejnovější verzi aplikace OM Workspace (P.465). Před prvním spuštěním softwaru připojte fotoaparát k počítači.



 Vídea nahraná s položkou  **Videokodek** (P.221) nastavenou na **[H.265]** nelze v aplikaci OM Workspace přehrávat.

Rychlé hledání snímků (Náhledové a kalendářové zobrazení)

- Při přehrávání po jednom snímku můžete otočením zadního přepínače do polohy  zobrazit náhledy. Dalším otočením přepnete na zobrazení kalendáře.
- Otočením zadního přepínače do polohy  se vrátíte do režimu přehrávání jednotlivých snímků.



- ① Prohlížení jednotlivých snímků
- ② Náhledové zobrazení
- ③ Zobrazení kalendáře

 Počet snímků v náhledovém zobrazení můžete změnit.  „Konfigurace náhledového zobrazení (Nastavení “ (P.337)

Přiblížení (Přiblížení při prohlížení)



- ① Zobrazení přehrávání
- ② Přibližovací rámeček
- ③ Posuv při přiblížení prohlížení

Po stisknutí vícenásobného voliče nebo tlačítka, kterému byla přiřazena funkce **[Q]** (zvětšení) (P.338), se nad částí snímku, která byla zaostřena, nebo nad částí, kde byl detekován objekt, zobrazí přibližovací rámeček. Dalším stisknutím tlačítka přibližovací rámeček přiblížíte. Stisknutím vícenásobného voliče nebo tlačítek $\Delta \nabla \triangleleft \triangleright$ můžete snímek během přiblížení při přehrávání posouvat.

- Nastavení přibližovacího rámečku a posouvání snímku lze změnit. „Výběr informací zobrazených během přiblížení při prohlížení Nastavení informací“ (P.336)
- Poměr zvětšení lze změnit zadním přepínačem.
- Prohlížení se zvětšením ukončíte tlačítkem **OK**.
- Stisknutím tlačítka **INFO** při zobrazení přibližovacího rámečku přesunete přibližovací rámeček na detekovanou tvář. Během přiblížení při prohlížení se detekovaná tvář zvětší.

Prohlížení pomocí dotykového ovládání

Pomocí dotykového ovládání můžete snímky zvětšovat, zmenšovat, procházet snímky nebo vybrat zobrazený snímek.

- ⚠ Na displej neklepejte nehty ani žádnými ostrými předměty.
- ⚠ Používání dotykového displeje mohou znesnadňovat rukavice nebo kryty displeje.

Zobrazení na celý displej

Zobrazení předchozího nebo dalšího snímku

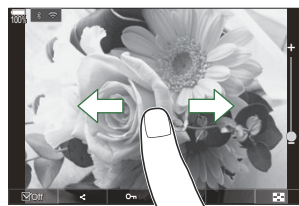

- Posunutím prstu doleva zobrazíte další snímek, posunutím prstu doprava zobrazíte předchozí snímek.

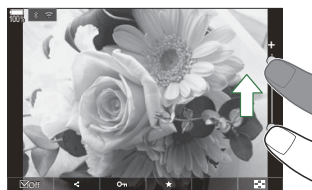

Zvětšit

- Jemným klepnutím na displej zobrazte posuvník a ikonu .
- Dvojným lehkým klepnutím na obrazovku zvětšíte snímek v poměru nastaveném pod položkou [\[!\[\]\(51a3b3d739efe92b5a87bb7fdd8bc4bf_img.jpg\) Výchozí nastavení\] \(P.333\)](#).
- Snímek lze přiblížit nebo oddálit posunutím ukazatele na liště nahoru nebo dolů.



- Při přiblížení snímku lze zobrazení na displeji posunovat prstem.
- Klepnutím na  zobrazíte náhledy. Klepnutím na  přepnete na zobrazení kalendáře.

Přehrávání videa

- Klepnutím na  spustíte přehrávání.







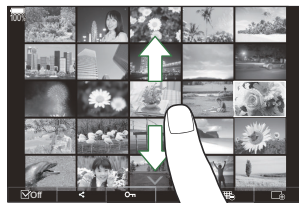

- Klepnutím na spodní část obrazovky zobrazíte ovládací panel, který umožňuje ukončit přehrávání a změnit hlasitost přehrávání.
- Klepnutím na střed obrazovky přehrávání pozastavíte. Dalším klepnutím přehrávání opět spustíte.
- Posuvníkem v dolní části obrazovky během pozastavení přehrávání můžete změnit pozici, ze které bude video přehrávat po obnovení přehrávání.
- Přehrávání ukončíte klepnutím na .

Náhledové/kalendářové zobrazení

Zobrazení předchozí nebo další stránky

- Posunutím prstu nahoru zobrazíte další stranu a posunutím prstu dolů zobrazíte předchozí stranu.













- Když během náhledového zobrazení klepnete na , zobrazí se dotyková nabídka. Klepnutím na  nebo  lze přepínat počet zobrazených snímků.  „[Konfigurace náhledového zobrazení \(Nastavení !\[\]\(4ecf357067dff2cd4f65e9b71acfab07_img.jpg\)\)](#)“ (P.337)
- Opakovaným klepnutím na  se vrátíte do režimu prohlížení jednotlivých snímků.

Prohlížení snímků

- Klepnutím na náhled snímek zobrazíte na celém displeji.

Další funkce

Jemným klepnutím na obrazovku během prohlížení jednotlivých snímků nebo klepnutím na  během náhledového zobrazení zobrazíte dotykovou nabídku. Pak můžete provést požadovanou operaci klepnutím na ikonu v dotykové nabídce.





	Vyberte snímek. Můžete vybrat více snímků a odstranit je najednou.  „Výběr více snímků (Vybrán příkaz sdílení, Hodnocení vybráno,  , Výběr kopie, Smazat vybrané)” (P.318)
	Snímky, které chcete sdílet s chytrým telefonem, lze nastavit.  „Výběr snímků ke sdílení (Příkaz sdílení)” (P.314)
	Přiřaďte snímku hvězdičky hodnocení.  „Hodnocení snímků (Hodnocení)” (P.316)
	Zapne ochranu snímku.  „Ochrana snímků ()” (P.307)

Nastavení funkcí přehrávání

Otáčení snímků (Otáčení)

Určete, zda se mají snímky otáčet.

1. Zobrazte snímek, který chcete otočit, a stiskněte tlačítko **OK**.
 - Zobrazí se přímá nabídka přehrávání.
2. Vyberte možnost **[Otáčení]** a stiskněte tlačítko **OK**.
3. Stisknutím tlačítka Δ otočíte snímek vlevo a stisknutím tlačítka ∇ otočíte snímek vpravo. Snímek se otočí po každém stisknutí tlačítka.
 - Stisknutím tlačítka **OK** uložíte změny a ukončíte úpravy.
 - Vídea a chráněné snímky otáčet nelze.

 Fotoaparát lze nakonfigurovat, aby automaticky otáčel snímky s orientací na výšku během prohlížení.  „Automatické otáčení snímků pořízených na výšku při prohlížení ()“ (P.334)
Pokud je možnost **[]** nastavena na **[Vyp]**, není možnost **[Otáčení]** k dispozici.

Ochrana snímků (🔒)

Ochrana snímků před nechtěným vymazáním.

1. Zobrazte snímky, které chcete ochránit, a stiskněte tlačítko 🔒.

- Chráněné snímky jsou označeny ikonou ochrany 🔒. Opětovným stisknutím tlačítka 🔒 ochranu zrušíte.



- Když je zobrazen nechráněný snímek, můžete podržením tlačítka 🔒 a otáčením předním či zadním přepínačem zapnout ochranu všech snímků, které byly zobrazeny, když jste přepínačem otáčeli. Všechny dříve chráněné snímky zobrazené při otáčení přepínačem zůstanou neovlivněny.
- Když je zobrazen chráněný snímek, můžete podržením tlačítka 🔒 a otáčením předním či zadním přepínačem odebrat ochranu ze všech snímků, které byly zobrazeny při otáčení přepínačem. Všechny dříve chráněné snímky, které byly zobrazeny při otáčení přepínačem, zůstanou neovlivněny.
- Tytéž operace lze provádět během přiblížení při přehrávání, nebo když je vybraný snímek v náhledovém zobrazení.

👉 Ochranu lze nastavit také pro několik vybraných snímků současně. 👉 „Výběr více snímků (Vybrán příkaz sdílení, Hodnocení vybráno, 🔒, Výběr kopie, Smazat vybrané)“ (P.318)

⚠️ Formátováním karty se smažou všechna na ní uložená data, včetně chráněných snímků.

Kopírování snímku (Kopie)

Pokud jsou ve slotech 1 i 2 karty s volným místem, můžete zkopírovat snímek na druhou kartu.

- 1.** Zobrazte snímek, který chcete kopírovat, a stiskněte tlačítko **OK**.
 - Zobrazí se přímá nabídka přehrávání.
- 2.** Vyberte možnost **[Kopie]** a stiskněte tlačítko **OK**.
- 3.** Zvolte, zda budete specifikovat cílovou složku umístění, a stiskněte tlačítko **OK**.
 - Pokud vyberete možnost **[Přiřadit]**, zvolte cílovou složku umístění.
 - Pokud již byla složka zadána, zobrazí se její název. Chcete-li vybrat jinou složku, stiskněte ▷.
- 4.** Vyberte možnost **[Ano]** a stiskněte tlačítko **OK**.
 - Snímek se zkopíruje na druhou kartu.

🔗 Můžete také najednou zkopírovat všechny snímky na kartě na druhou kartu.  **[Kopírovat vše]**
(P.309)

Kopírování všech snímků na kartě (Kopírovat vše)

Mezi kartami vloženými ve fotoaparátu (slot karty 1 a 2) lze zkopírovat všechny snímky.

Nabídka

- MENU →  → 1. Soubor → Kopírovat vše

1⇒2

Všechny snímky se zkopírují z karty ve slotu 1 na kartu ve slotu 2.

2⇒1

Všechny snímky se zkopírují z karty ve slotu 2 na kartu ve slotu 1.

ⓘ Kopírování skončí, když bude cílová karta plná.

ⓘ Pokud je cílovou kartou karta SD nebo SDHC, nebudou zkopírovány soubory videa větší než 4 GB.

Odstraňování snímků (Smazat)

1. Zobrazte snímek, který chcete smazat, a stiskněte tlačítko .

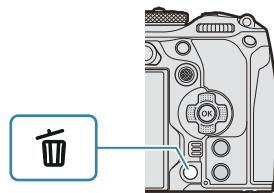

2. Označte možnost **[Ano]** a stiskněte tlačítko **OK**.

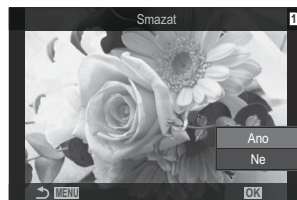

- Snímek bude odstraněn.

🕒 Můžete vymazat snímky bez potvrzení změnou nastavení tlačítek.  „Vypnutí potvrzení odstranění (Rychlé smazání)” (P.312)

👉 Můžete zvolit, zda odstranění snímků nahraných v režimu kvality obrazu RAW+JPEG smaže obě kopie, pouze kopii JPEG, nebo pouze kopii RAW.  „Možnosti odstranění RAW+JPEG (Smazat RAW+JPEG)” (P.313)

Odstranění všech snímků (Smazat vše)

Odstraní všechny snímky. Chráněné snímky nebudou odstraněny. Můžete také vyloučit obrázky, kterým byly přiřazeny hvězdičky hodnocení (P316), a všechny ostatní se odstraní.

Nabídka

- MENU →  → 1. Soubor → Smazat vše

Smazat	Odstraní všechny snímky včetně těch, kterým bylo přiřazeno hodnocení hvězdičkami.
Uložit	Snímky s přiřazenými hvězdičkami hodnocení zůstanou zachovány a všechny ostatní se odstraní.



- Pokud jsou karty ve slotech 1 i 2, zobrazí se výběr slotu karty. Vyberte slot karty a stiskněte tlačítko **OK**.
- ⓘ Pokud zvolíte možnost **[Uložit]** a provedete funkci **[Smazat vše]**, může to chvíli trvat v závislosti na rychlostní třídě karty a počtu snímků na kartě.

Vypnutí potvrzení odstranění (Rychlé smazání)

Pokud je tato možnost povolena a stisknete tlačítko  pro odstranění fotografií nebo videí, fotoaparát nezobrazí potvrzovací dialog a místo toho snímky ihned odstraní.

Nabídka

- MENU →  → 2. Ovládání → Rychlé smazání

Vyp	Po stisknutí tlačítka  se zobrazí potvrzovací dialog.
Zap	Po stisknutí tlačítka  se nezobrazí potvrzovací dialog.

Možnosti odstranění RAW+JPEG (Smazat RAW+JPEG)

Výběr operace, která se provede, když odstraňujete snímky [RAW+JPEG].

Nabídka

- MENU →  → 2. Ovládání → Smazat RAW+JPEG

JPEG	Bude odstraněna jen kopie JPEG.
RAW	Bude odstraněna jen kopie RAW.
RAW+JPEG	Budou odstraněny kopie RAW i JPEG.

☞ Pokud je vybrána možnost [\[Smazat vše\] \(P.311\)](#) nebo [\[Smazat vybrané\] \(P.318\)](#), budou odstraněny kopie RAW i JPEG.



Výběr snímků ke sdílení (Příkaz sdílení)



Snímky, které chcete přenést do chytrého telefonu, můžete vybrat předem.

1. Zobrazte snímek, který chcete přenést, a stiskněte tlačítko **OK**.
 - Zobrazí se přímá nabídka přehrávání.
2. Vyberte možnost **[Příkaz sdílení]** a stiskněte tlačítko **OK**. Poté stiskněte tlačítko Δ nebo ∇ .
 - Snímek bude označen ke sdílení. Zobrazí se ikona  a typ souboru.
 - Ke sdílení lze najednou označit až 200 snímků v každém slotu.
 - Chcete-li příkaz sdílení zrušit, stiskněte tlačítko Δ nebo ∇ .

 Soubor videa, jehož velikost přesahuje 4 GB, nelze označit ke sdílení.

 Můžete předem vybrat snímky, které chcete přenést, a nastavit příkaz sdílení pro všechny najednou.

 „Výběr více snímků (Vybrán příkaz sdílení, Hodnocení vybráno,  Výběr kopie, Smazat vybrané)“ (P.318), „Přenos snímků do chytrého telefonu“ (P.435)

 Snímky můžete označovat ke sdílení také přiřazením funkce  tlačítku v nabídce  **[Funkce]** (P.331).

Když se během prohlížení jednotlivých snímků / náhledového zobrazení / přiblížení při přehrávání zobrazí neoznačený snímek, stiskněte tlačítko .

Pokud podržíte tlačítko  a otočíte předním nebo zadním přepínačem, označí se pro sdílení všechny snímky zobrazené ve chvíli, když byl přepínač otočen. Všechny dříve označené snímky zobrazené při otáčení přepínačem budou nedotčeny.

Pokud podržíte tlačítko  a otočíte předním nebo zadním přepínačem, když je zobrazený označený snímek, zruší se označení všech snímků zobrazených ve chvíli, když byl přepínač otočen. Všechny snímky, které nebyly označené, když jste přepínačem otočili, zůstanou nedotčeny.

Výběr snímků RAW+JPEG pro sdílení

(RAW+JPEG)

V případě snímků pořízených v kvalitě obrazu **[RAW+JPEG]** můžete zvolit, zda budete sdílet pouze kopie ve formátu JPEG, pouze kopie ve formátu RAW nebo jak kopie ve formátu JPEG, tak kopie ve formátu RAW.

Nabídka

• MENU →  → 2. Ovládání → RAW+JPEG 

JPEG	Ke sdílení budou označeny pouze kopie ve formátu JPEG.
RAW	Ke sdílení budou označeny pouze kopie ve formátu RAW.
RAW+JPEG	Ke sdílení budou označeny jak kopie ve formátu RAW, tak kopie ve formátu JPEG.

- ⓘ Změna volby vybrané pro položku **[RAW+JPEG **] nebude mít žádný dopad na snímky, které jsou již ke sdílení označené.
- ⓘ Bez ohledu na vybranou možnost odebrání označení ke sdílení odstraní označení z kopií obou formátů.



Hodnocení snímků (Hodnocení)

Přiřazení jedné až pěti hvězdiček hodnocení snímku.

To může být užitečné při uspořádání a vyhledávání obrázků pomocí aplikace OM Workspace nebo jiných nástrojů.

Tlačítko

- Tlačítko ★

Pokud stisknete tlačítko ★, když vybraný snímek nemá přiřazeny žádné hvězdičky hodnocení, budou mu hvězdičky přiřazeny. Počet hvězdiček bude stejný jako dříve nastavený počet.

Pokud stisknete tlačítko ★, když má vybraný snímek přiřazené hvězdičky hodnocení, hvězdičky hodnocení se vymažou.

Počet hvězdiček lze měnit otáčením předního nebo zadního přepínače při současném držení ★.

- ① Hvězdičky hodnocení lze přiřadit pouze statickým snímkům.
- ① Pokud byl snímek zaznamenán s nastavením **[RAW+JPEG]**, použije se stejné hodnocení pro soubory RAW i JPEG.
- ① Hvězdičky hodnocení nelze přiřadit chráněným snímkům.
- ① Hvězdičky hodnocení nelze přidělit snímkům pořízeným jiným fotoaparátem.

Výběr počtu hvězdiček použitých pro hodnocení (Nastavení hodnocení)

Můžete zvolit počet hvězdiček, které se zobrazí jako možnosti pro hodnocení.

Nabídka

- MENU →  → 3. Zobrazí → Nastavení hodnocení

1. Zvolte počet hvězdiček, které chcete zobrazit jako možnost při hodnocení snímků, a zaškrtněte jej (✓).
 - Pomocí tlačítek Δ ∇ vyberte možnost a stisknutím tlačítka **OK** ji zaškrtněte (✓).
Zaškrtnutí zrušíte opětovným stisknutím tlačítka **OK**.

- ⓘ Pokud vedle žádné položky není zaškrtnutí (✓), nelze snímkům přiřadit hvězdičky hodnocení.
- ⓘ Změna nastavení položky [**Nastavení hodnocení**] nemá vliv na již přiřazená hodnocení snímků.

Výběr více snímků (Vybrán příkaz sdílení, Hodnocení vybráno, , Výběr kopie, Smazat vybrané)

Pro operace **[Vybrán příkaz sdílení]**, **[Hodnocení vybráno]**, **[]**, **[Výběr kopie]** nebo **[Smazat vybrané]**.

1. Vyberte snímky stisknutím tlačítka při přehrávání.

- Snímek se vybere a zobrazí se .
Aretace se uvolní, když znovu stisknete tlačítko.
- Snímek můžete vybrat během prohlížení jednotlivých snímků a náhledového zobrazení.

2. Stisknutím tlačítka **OK** zobrazíte nabídku a vyberte možnost **[Vybrán příkaz sdílení]**, **[Hodnocení vybráno]**, **[]**, **[Výběr kopie]** nebo **[Smazat vybrané]**.

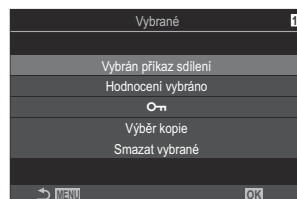

- Když je zobrazen neoznačený snímek, můžete podržet tlačítko a otáčením předním či zadním přepínačem vybrat všechny snímky, které byly zobrazeny, když jste přepínačem otáčeli. Všechny dříve označené snímky zobrazené při otáčení přepínačem budou nedotčeny.
- Když je zobrazen označený snímek, můžete podržet a otáčením předním či zadním přepínačem zrušit výběr všech snímků zobrazených, když jste přepínačem otáčeli. Všechny snímky, u kterých bylo zrušeno označení dříve a které byly zobrazeny při otáčení přepínačem, budou nedotčeny.

Objednávka tisku (DPOF)





Data objednávek digitálního tisku můžete uložit na paměťovou kartu. Bude uvádět snímky k vytištění a počet kopií každého snímku. Snímky můžete poté nechat vytisknout ve fotolaboratoři podporující tisk DPOF. Informace o objednávkách tisku (DPOF) se zaznamenávají na paměťovou kartu.

Konfigurace objednávek tisku

Nabídka

• MENU →  → 1. Soubor → 



Tlačítka   vyberete snímek, který chcete přidat do objednávky tisku, a poté tlačítka   zvolíte počet výtisků. Opakováním tohoto kroku nastavte rezervaci dalších snímků. Po výběru všech požadovaných snímků stiskněte tlačítko **OK** a poté zvolte formát data a času.

[Ne]: Snímky se tisknou bez data a času.

[Datum]: Všechny snímky se vytisknou s datem pořízení.

[Čas]: Všechny snímky se vytisknou s časem pořízení.



Tuto možnost vyberte, pokud chcete nastavit příkazy tisku pro všechny snímky. Zvolte formát data a času.

[Ne]: Snímky se tisknou bez data a času.

[Datum]: Všechny snímky se vytisknou s datem pořízení.

[Čas]: Všechny snímky se vytisknou s časem pořízení.

 Při tisku snímků nelze nastavení měnit mezi jednotlivými snímky.

Nastavení objednávek tisku

Nastavit	Objednávky tisku budou nastaveny. Nastavení se projeví na snímcích uložených na aktuálně vybrané kartě.
Zrušit	Objednávky tisku nebudou nastaveny.

- ⓘ Fotoaparát nelze použít k úpravě objednávek tisku vytvořených pomocí jiných zařízení. Vytvoření nové objednávky tisku se odstraní všechny stávající objednávky tisku vytvořené jinými zařízeními.
- ⓘ Do objednávky tisku nelze zahrnout snímky RAW a videa.

Resetování všech ochran / příkazů sdílení / objednávek tisku / hodnocení (Resetovat všechny snímky)

Ze snímků na kartě v jednom slotu můžete najednou obnovit všechny ochrany / příkazy sdílení / objednávky tisku / hodnocení.

Nabídka

- **MENU** →  → 1. Soubor → Resetovat všechny snímky

Resetovat objednávky tisku	Resetuje všechny objednávky tisku.
Reset ochrany	Resetuje všechny ochrany.
Resetovat příkaz sdílení	Resetuje všechny příkazy sdílení.
Resetovat hodnocení	Resetuje veškerá hodnocení.

- Pokud jsou vložené paměťové karty do obou slotů, budete vyzváni k výběru slotu. Zvolte slot a stiskněte tlačítko **OK**. Poté se zobrazí potvrzovací obrazovka.

⚠ Pokud je hodnocených snímků mnoho, bude funkce **[Resetovat hodnocení]** trvat dlouho.

Přidání zvuku ke snímkům (🎤)

Zvuk lze nahrávat pomocí vestavěného mikrofonu nebo volitelného externího mikrofonu a přidat jej ke snímkům. Nahráný zvuk představuje jednoduchou náhradu písemných poznámek ke snímkům. Zvukové nahrávky mohou mít délku až 30 s.

1. Zobrazte snímek, ke kterému chcete přidat zvuk, a stiskněte tlačítko **OK**.

- Zobrazí se přímá nabídka přehrávání.

🔒 U chráněných snímků není záznam zvuku k dispozici.

2. Vyberte možnost [🎤] a stiskněte tlačítko **OK**.

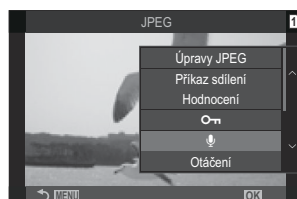

3. Vyberte možnost [🎤 **Start**] a stisknutím tlačítka **OK** spustíte nahrávání.

- Chcete-li funkci ukončit bez přidání zvuku, vyberte možnost [Ne].



4. Stisknutím tlačítka **OK** nahrávání ukončíte.

- Snímky se zvukem jsou označeny ikonami 🎵 a indikátory bitové frekvence nahrávání.
- Chcete-li zaznamenaný zvuk smazat, vyberte v kroku 3 možnost [Smazat].

🔗 Zvuk se zaznamenává při bitové rychlosti vybrané pro videa. Rychlost lze zvolit pomocí položky **[Nastavení záznamu zvuku]** (P285).

Přehrávání zvuku

Přehrávání začne automaticky, když je zobrazen snímek se zvukem. Pokud chcete upravit hlasitost:

1. Zobrazte snímek, jehož zvuk chcete přehrát.
2. Stiskněte tlačítka Δ nebo ∇ na křížovém ovladači.
 - Tlačítko Δ : Zvýšit hlasitost.
 - Tlačítko ∇ : Snížit hlasitost.



Retušování snímků (Upravit)

Vytváření retušovaných kopií snímků. V případě snímků RAW můžete upravovat nastavení účinná v době, kdy byl snímek pořízen, jako vyvážení bílé a režim snímku (včetně uměleckých filtrů). V případě snímků JPEG můžete provádět jednoduché úpravy, jako ořez a změna velikosti.

Úpravy dat RAW	<p>Retušujte snímky a ukládejte výsledné kopie ve formátu JPEG.(P.324). K dispozici jsou následující možnosti:</p> <p>[Aktuální]: Uložení snímku s nastavením, aktuálně vybraným pomocí fotoaparátu.</p> <p>[Vlastní nast.1]/[Vlastní nast.2]: Upravte nastavení a zároveň kontrolujte výsledky na displeji. Nastavení se uloží jako [Vlastní nast.1] nebo [Vlastní nast.2].</p> <p>[ART BKT]: Fotoaparát vytvoří několik kopií každého snímku ve formátu JPEG, jednu pro každý vybraný umělecký filtr. Vyberte jeden nebo více filtrů a aplikujte je na jeden nebo více snímků.</p>
Úpravy JPEG	<p>Retušujte snímky JPEG a ukládejte výsledné kopie ve formátu JPEG.(P.326).</p>

Retušování snímků RAW (Úpravy dat RAW)

Funkci **[Úpravy dat RAW]** lze použít k úpravě následujících nastavení.

- Kvalita obrazu
- Režim snímku
- Barvy a saturace (Úpravy barev)
- Barvy (Částečná barva)
- Vyvážení bílé
- Barevná teplota
- Expoziční kompenzace
- Podexpoze
- Střední tóny
- Přexpoze
- Poměr stran
- Vysoká redukce šumu ISO
- Barevný prostor
- Korekce lichoběžníku

⚠ Pokud je jako režim snímku zvolený umělecký filtr, položka **[Barevný prostor]** je nastavena na **[sRGB]**.

⚠ Snímky RAW nelze retušovat, pokud:

- na paměťové kartě není dostatek místa nebo byl snímek pořízený jiným fotoaparátem

1. Zobrazte snímek, který chcete upravit, a stiskněte tlačítko **OK**.



- Zobrazí se přímá nabídka přehrávání.

2. Označte **[Úpravy dat RAW]** pomocí tlačítek Δ ∇ a stiskněte tlačítko **OK**.

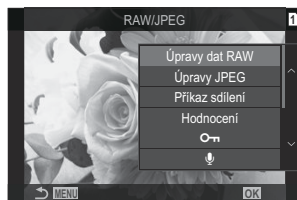

- Zobrazí se nabídka úprav.

3. Označte položku pomocí tlačítek Δ ∇ .

- Chcete-li aplikovat aktuální nastavení fotoaparátu, označte možnost **[Aktuální]** a stiskněte tlačítko **OK**. Aktuální nastavení se aplikují.

① Aktuální nastavení nebude použito pro korekci expozice.

- Označte **[Ano]** pomocí tlačítek Δ ∇ a stiskněte tlačítko **OK**, čímž vytvoříte kopii s využitím aktuálního nastavení.

- V případě možností **[Vlastní nast. 1]** nebo **[Vlastní nast. 2]** označte požadovanou možnost, stiskněte tlačítko \triangleright a poté upravte nastavení následujícím způsobem:

- Zobrazí se možnosti retušování. Označte položky pomocí tlačítek Δ ∇ a použijte tlačítka \triangleleft \triangleright k výběru nastavení. Opakujte, dokud nebudou zvolena všechna požadovaná nastavení. Stiskem tlačítka \odot zobrazíte náhled výsledků.



- Stisknutím tlačítka **OK** potvrdíte nastavení. Zpracování bude použito na snímek.
- Označte **[Ano]** pomocí tlačítek Δ ∇ a stiskněte tlačítko **OK**, čímž vytvoříte kopii s využitím aktuálního nastavení.



- Označením možnosti **[ART BKT]** a stisknutím tlačítka **▷** zobrazíte seznam uměleckých filtrů. Označte umělecké filtry a stisknutím tlačítka **OK** je vyberete nebo zrušíte jejich výběr; vybrané filtry jsou označeny **✓**. Po výběru všech požadovaných filtrů se stisknutím tlačítka **MENU** vraťte na předchozí obrazovku.
 - Stisknutím tlačítka **OK** uložíte snímek po jeho zpracování pomocí vybraného uměleckého filtru.

4. Chcete-li vytvořit další kopie z téhož originálu, označte možnost **[Reset]** a stiskněte tlačítko **OK**. Pro opuštění obrazovky bez vytváření dalších kopií označte položku **[Ne]** a stiskněte tlačítko **OK**.

- Výběrem možnosti **[Reset]** zobrazíte možnosti úprav. Opakujte postup od bodu 3.

Retušování snímků JPEG (Úpravy JPEG)

Funkci **[Úpravy JPEG]** lze použít k úpravě následujících nastavení.

Korekce stínů	Zesvětlení objektů v protisvětle.
Red. červených očí	Redukce efektu červených očí na snímcích pořízených s bleskem.
	Ořez snímků. Upravte výřez pomocí předního nebo zadního voliče a umístěte jej tlačítky △ ▽ ◀ ▶ .
Poměr stran	Změna poměru stran ze standardní hodnoty 4:3 na [3:2] , [16:9] , [1:1] nebo [3:4] . Po volbě poměru stran označte oříznutí pomocí tlačítek △ ▽ ◀ ▶ .
Černobílá	Vytvoření černobílé kopie aktuálního snímku.
Sépie	Vytvoření kopie aktuálního snímku v sépiových barvách.
Saturace	Úprava živosti barev. Výsledky lze zobrazit v náhledu na displeji.
	Vytvoření kopie o velikosti 1280 × 960, 640 × 480 nebo 320 × 240 pixelů. Snímky s jiným poměrem stran než standardních 4:3 jsou upraveny na rozměry co nejbližší zvolené možnosti.

 V závislosti na snímku nemusí korekce červených očí fungovat.

- ⚠ Snímky JPEG nelze retušovat, pokud:
 - je snímek zpracován na počítači, není-li na paměťové kartě dostatek volného místa nebo je-li snímek pořízen jiným fotoaparátem.
- ⚠ Snímky nelze zvětšovat nad původní velikost pomocí tlačítek [📏].
- ⚠ U některých snímků nelze velikost měnit.
- ⚠ [📏] a [Poměr stran] lze použít pouze pro úpravu snímků s poměrem stran 4:3 (standardní).

1. Zobrazte snímek, který chcete upravit, a stiskněte tlačítko **OK**.



- Zobrazí se přímá nabídka přehrávání.

2. Označte [Úpravy JPEG] pomocí tlačítek $\Delta \nabla$ a stiskněte tlačítko **OK**.



- Zobrazí se nabídka úprav.

3. Označte možnost pomocí tlačítek $\Delta \nabla$ a stiskněte tlačítko **OK**.

- Efekt lze zobrazit v náhledu na displeji. Pokud je pro vybranou možnost uvedeno více možností, použijte k výběru požadované možnosti tlačítka $\Delta \nabla$.
- Pokud je vybrána možnost [📏], můžete velikost oříznutí upravit pomocí přepínačů a umístit jej pomocí tlačítek $\Delta \nabla \triangleleft \triangleright$.
- Pokud je vybrána možnost [Poměr stran], můžete vybrat možnost pomocí tlačítek $\Delta \nabla$ a poté ořez umístit pomocí tlačítek $\Delta \nabla \triangleleft \triangleright$.



4. Označte [Ano] pomocí tlačítek $\Delta \nabla$ a stiskněte tlačítko **OK**.

- Nová kopie se uloží s vybraným nastavením a fotoaparát se vrátí na obrazovku prohlížení.

Sloučení snímků (Sloučení snímků)

Překrytí existujících fotografií RAW a vytvoření nového snímku. Překrytí lze až 3 snímky. Výsledek lze upravovat samostatným nastavením jasu (zisku) u každého snímku.

- ☞ Překrytí se uloží ve formátu, na který je aktuálně nastavená kvalita obrazu. Překrytí vytvořená s kvalitou obrazu **[RAW]** se uloží ve formátu RAW a ve formátu JPEG s použitím volby kvality obrazu vybrané pod položkou **[◀-2] (P.215)**.
- ☞ Sloučené snímky uložené ve formátu RAW lze tedy následně sloučit s jinými snímky RAW a vytvořit překrytí obsahující 4 nebo více snímků.

1. Zobrazte snímek, který chcete upravit, a stiskněte tlačítko **OK**.
 - Zobrazí se přímá nabídka přehrávání.
2. Označte **[Sloučení snímků]** pomocí tlačítek $\Delta \nabla$ a stiskněte tlačítko **OK**.
3. Vyberte počet snímků pro překrytí a stiskněte tlačítko **OK**.

4. Označte snímek RAW pro překrytí pomocí tlačítek $\Delta \nabla \triangleleft \triangleright$ a stiskněte tlačítko **OK**.

- Na vybraném snímku se objeví ikona \checkmark . Ikonu \checkmark odstraní opětovným stisknutím tlačítka **OK**.
- Překrytý snímek se zobrazí, pokud je vybrán počet snímků specifikovaný v kroku 3.



5. Upravte zisk každého snímku ve sloučeném snímku.
 - Označte snímky pomocí tlačítek $\triangleleft \triangleright$ a upravte zisk pomocí tlačítek $\Delta \nabla$.
 - Zisk lze upravit v rozsahu 0,1–2,0. Zkontrolujte na displeji výsledek.



6. Stiskněte tlačítko **OK**, zobrazí se výzva k potvrzení.
 - Označte možnost **[Ano]** a stiskněte tlačítko **OK**.

Střih videí (Střih videozáznamu)

Odstřížení vybrané stopáže z videí. Video lze opakovaně stříhat a vytvářet soubory obsahující pouze stopáž, kterou chcete zachovat.

🔗 Tato volba je k dispozici pouze u videí nahraných tímto fotoaparátem.

- 1.** Zobrazte video, které chcete upravit, a stiskněte tlačítko **OK**.
 - Zobrazí se přímá nabídka přehrávání.
- 2.** Označte možnost **[Úprava videa]** a stiskněte tlačítko **OK**.
- 3.** Pomocí tlačítek \triangle ∇ vyberte možnost **[Střih videozáznamu]** a stiskněte tlačítko **OK**.
 - Budete vyzváni k výběru způsobu uložení upraveného videa.
[Nový soubor]: Uloží sestříhané video do nového souboru.
[Přepsat]: Přepíše stávající videosekvenci.
[Ne]: Ukončí úpravy bez provedení střihu videa.
 - Pokud je video chráněné, nelze zvolit možnost **[Přepsat]**.
- 4.** Označte možnost a stiskněte tlačítko **OK**.
 - Zobrazí se obrazovka úprav.
- 5.** Provedte střih videa.
 - Pomocí tlačítka \triangle přeskočíte na první snímek a tlačítkem ∇ přeskočíte na poslední snímek.
 - Pomocí předního či zadního přepínače nebo tlačítka \triangleleft označte první snímek stopáže, kterou chcete odstranit, a stiskněte tlačítko **OK**.
 - Pomocí předního či zadního přepínače nebo tlačítka \triangleright označte poslední snímek stopáže, kterou chcete odstranit, a stiskněte tlačítko **OK**.
- 6.** Označte možnost **[Ano]** a stiskněte tlačítko **OK**.
 - Upravené video bude uloženo.
 - Chcete-li vybrat jinou stopáž, označte možnost **[Ne]** a stiskněte tlačítko **OK**.
 - Pokud jste zvolili možnost **[Přepsat]**, zobrazí se dotaz, zda chcete z videa odstříhnout další stopáž. Pokud tak chcete učinit, označte možnost **[Pokračovat]** a stiskněte tlačítko **OK**.

Vytváření fotografií z videa (Focení při videu)

Uložení fotografie z vybraného záběru.

🔗 Tato volba je k dispozici pouze u **[4K]** videí nahraných tímto fotoaparátem.

- 1.** Zobrazte video, které chcete upravit, a stiskněte tlačítko **OK**.
 - Zobrazí se přímá nabídka přehrávání.
- 2.** Označte možnost **[Úprava videa]** a stiskněte tlačítko **OK**.
- 3.** Pomocí tlačítek $\triangle \nabla$ vyberte možnost **[Focení při videu]** a stiskněte tlačítko **OK**.
- 4.** Pomocí tlačítek $\triangleleft \triangleright$ vyberte záběr, který chcete uložit jako fotografii, a stiskněte tlačítko **OK**.
 - Fotoaparát uloží fotografii vytvořenou z vybraného záběru.
 - Pomocí tlačítka \triangle se vrátíte zpět a tlačítkem ∇ přeskočíte dál. Velikost kroku posunu zpět nebo vpřed se liší v závislosti na délce videa.

Změna funkce tlačítka () během přehrávání (Funkce)

Vyberte funkci pro tlačítko  () při přehrávání.

Nabídka

• MENU →  → 2. Ovládání →   Funkce

  Funkce



[]: Vytvoření nebo úprava „příkazu sdílení“ označením snímků k odeslání do chytrého telefonu.

[]: Vybrat více snímků:

Změna funkcí předního a zadního přepínače během prohlížení (Funkce přepínače)

Výběr funkcí prováděných předním a zadním přepínačem.

Nabídka



- MENU →  → 2. Ovládání →  Funkce přepínače

 (Index/zvětšit)	Přiblížení či oddálení nebo přepnutí na náhledové zobrazení během prohlížení.
Předch./Násl.	Zobrazení dalšího nebo předchozího snímku během prohlížení.

Výběr poměru zvětšení při prohlížení (Výchozí nastav.)

Výběr počátečního poměru zvětšení při prohlížení (zvětšení při prohlížení).

Nabídka

- MENU →  → 2. Ovládání →   Výchozí nastav.

Poslední	Přiblížení s naposledy použitým poměrem zvětšení.
Skutečná vel.	Snímky se zobrazují s poměrem zvětšení 1:1. Na displeji se objeví ikona  .
$\times 2 / \times 3 / \times 5 / \times 7 / \times 10 / \times 14$	Vyberte počáteční poměr zvětšení.

Automatické otáčení snímků pořízených na výšku při prohlížení (🔄)

Zvolte, zda chcete, aby se snímky pořízené na výšku automaticky otáčely pro zobrazení ve fotoaparátu.

Nabídka

• MENU → 🎥 → 3. Zobrazení → 🔄

Zap	Snímky se při prohlížení automaticky otáčejí pro zobrazení.
Vyp	Snímky se při prohlížení automaticky neotáčejí pro zobrazení.

Výběr informací zobrazených během prohlížení (Nastavení informací)

Výběr informací zobrazovaných během prohlížení. Stisknutím tlačítka **INFO** během prohlížení lze přepínat mezi vybranými zobrazeními.

Nabídka

- **MENU** →  → 3. Zobrazení →  Nastavení informací

1. Vyberte druh zobrazení a zaškrtněte jej (✓).

- Pomocí tlačítek Δ ∇ vyberte možnost a stisknutím tlačítka **OK** ji zaškrtněte (✓). Zaškrtnutí zrušíte opětovným stisknutím tlačítka **OK**.

Pouze snímek	Zobrazí se pouze snímek.
Základní	Zobrazí se minimální informace. Stisknutím tlačítka \triangleright skryjete nebo zobrazíte [] a [Přeexp. a podexp.].
Celkový	Zobrazí se kompletní informace včetně podmínek snímání a histogramu (P295).

 Aktuálně používanou sadu nelze deaktivovat, ale lze nakonfigurovat položky, které se mají zobrazit.

Výběr informací zobrazených během přiblížení při prohlížení (Nastavení informací)

Výběr zobrazení při přiblížení snímku stisknutím vícenásobného voliče nebo tlačítka, kterému byla přiřazena funkce [Q] (zvětšit) (P.338).





- ① Zobrazení přehrávání
- ② Přibližovací rámeček
- ③ Posuv při přiblížení prohlížení

Nabídka

- MENU →  → 3. Zobrazení →   Nastavení informací

1. Vyberte druh zobrazení a zaškrtněte jej (✓).

- Pomocí tlačítek   vyberte možnost a stisknutím tlačítka **OK** ji zaškrtněte (✓). Zaškrtnutí zrušíte opětovným stisknutím tlačítka **OK**.

Zvětšovací rámeček	Zobrazí přibližovací rámeček.
Zvětšovací posuvník	Umožňuje posouvat zobrazení během přiblížení při přehrávání.

- ① Pokud zrušíte zaškrtnutí všech možností, nebude možné zvětšit obrázek pomocí vícenásobného voliče nebo tlačítka, kterému bylo přiřazena funkce [Q] (zvětšit).

Konfigurace náhledového zobrazení (Nast.)





Můžete změnit počet snímků zobrazených v náhledovém zobrazení a nastavit, zda se má použít zobrazení kalendáře.

Nabídka

-  : MENU →  → 3. Zobrazení →  Nast.

1. Vyberte druh zobrazení a zaškrtněte jej (✓).

- Pomocí tlačítek Δ ∇ vyberte možnost a stisknutím tlačítka **OK** ji zaškrtněte (✓). Zaškrtnutí zrušíte opětovným stisknutím tlačítka **OK**.

 4/  9/  25/  100	Zvolte počet snímků, které se mají zobrazit v náhledovém zobrazení.
Kalendář	Snímky se zobrazí v kalendáři.

Funkce pro konfiguraci ovládacích prvků fotoaparátu

Změna funkcí tlačítek (Nastavení tlačítek)





















P A S M B 





Tlačítkům lze vedle jejich stávajících funkcí přiřadit jiné funkce.



Funkce přiřazené pomocí nastavení [ **Funkce tlačítka**] jsou účinné pouze během fotografování.

Funkce přiřazené pomocí nastavení [ **Funkce tlačítka**] jsou účinné v režimu  (video).

Prizpůsobitelné ovládací prvky

Ikona	Tlačítko	Výchozí funkce	
			
	Tlačítko 	 (Korektura expozice)	
	Tlačítko 	 (Snímek s vys. rozlišením)	 REC (záznam videa)
	Tlačítko ISO	Citlivost ISO	
	Tlačítko AF-ON	AF-ON	
	Tlačítko AEL	AEL	
	Tlačítko 	 (Displej/hledáček)	
	Křížový ovladač	Vyp ¹	
	Křížový ovladač  (vpravo) ²	Přepínač MF (Přepínání AF/MF)	
	Křížový ovladač  (dolů) ²	Vyvážení bílé (Vyvážení bílé)	





Ikona	Tlačítko	Výchozí funkce	
			
	Tlačítko manuálního vyvážení bílé	 (Manuální vyvážení bílé)	Zvýraznění
	Tlačítko náhledu	Náhled	Zvětšit
PBH 	Tlačítko  na volitelném bateriovém gripu	 (Korektura expozice)	
PBH 	Tlačítko ISO na volitelném bateriovém gripu	Citlivost ISO	
PBH 	Tlačítko AF-ON na volitelném bateriovém gripu	AF-ON	
	Tlačítko Fn na objektivu	AF Stop	





- 1 Ve výchozím stavu není křížovému ovladači přiřazena žádná funkce.
- 2 Chcete-li použít přiřazené funkce tlačítek  a , zvolte pod položkou [] (křížový ovladač) možnost **[Přímá volba]**.

Super ovládací panel



- **OK** →  Funkce tlačítka /  Funkce tlačítka



Nabídka

- **MENU** →  → 1. Ovládání → Nastavení tlačítek →  Funkce tlačítka
- **MENU** →  → 1. Ovládání → Nastavení tlačítek →  Funkce tlačítka









1. Označte tlačítko ke konfiguraci pomocí tlačítek   a stiskněte tlačítko **OK**.
2. Označte funkci k přiřazení pomocí tlačítek    a stiskněte tlačítko **OK**.

















Dostupné funkce





























„Pouze “: Tato funkce je dostupná pouze v nabídce [ **Funkce tlačítka**].





„Pouze “: Tato funkce je dostupná pouze v nabídce [ **Funkce tlačítka**].





 Dostupné možnosti se u jednotlivých tlačítek liší.



Funkce	Funkce
 REC (záznam videa)	Ovládací prvek funguje jako tlačítko záznamu videa. Stisknutím záznam spustíte nebo zastavíte.
 Náhled (Pouze )	Zastavení clony na vybrané hodnotě. Tato funkce umožňuje zobrazit náhled hloubky ostrosti. Při stisknutí tohoto tlačítka se clona zastaví na aktuálně vybrané hodnotě. Možnosti náhledu lze vybrat pomocí položky [ Zámek] (P.365).
 (Manuální vyvážení bílé)	Měření hodnoty pro manuální vyvážení bílé (P.235). Pro měření vyvážení bílé během fotografování zaberte referenční objekt (list bílého papíru nebo podobně) na displeji, poté stisknete a podržte ovládací prvek a stisknete tlačítko spouště. Zobrazí se seznam možností manuálního vyvážení bílé, ze kterého můžete vybrat pozici, do které bude nová hodnota uložena. Pro měření vyvážení bílé během záznamu videa zaberte referenční objekt (list bílého papíru nebo podobně) na displeji a stisknete tlačítko. Zobrazí se seznam možností manuálního vyvážení bílé, ze kterého můžete vybrat pozici, do které bude nová hodnota uložena.
Volba zóny AF () (Volba zóny AF)	Konfigurace oblastí AF (P.108) a umístění AF bodu (P.107). Stisknutím ovládacího prvku zobrazíte výběr oblastí AF. Pomocí předního nebo zadního přepínače zvolte režim oblastí AF a pomocí vícenásobného voliče nebo křížového ovladače oblast AF umístěte.  Můžete zvolit ovládací prvky použité pro tuto operaci.  „Výběr oblastí AF (]Zvolte nastavení obraz.)“ (P.144)







Funkce	Funkce
<p>[] Domů [] HP (Výchozí pozice AF) (Pouze )</p>	<p>Vyvolání dříve uložených nastavení „výchozí pozice“ pro položky [Oblast AF] a [Umístění AF bodu]. Nastavení výchozí pozice se uloží pomocí možnosti [] Nast. výchozí] (P.142).</p> <p> Můžete uložit samostatně výchozí pozice pro orientaci na šířku a na výšku.  „Přizpůsobení výběru oblasti AF orientaci fotoaparátu ( Orientace svázána [])“ (P.140)</p>
<p>MF () (přepínání AF/MF)</p>	<p>Přepínání mezi AF a MF. Jedním stisknutím zvolíte MF a druhým se vrátíte do předchozího režimu. Režim ostření lze zvolit také podržením tlačítka a otáčením přepínače.</p>
<p>RAW  (Kvalita obrazu RAW) (Pouze )</p>	<p>Pokud tlačítko stisknete, když je položka [ ] nastavena na JPEG, změní se na RAW+JPEG. Je-li nastavena na RAW nebo RAW+JPEG, nastavení se nezmění. Podržením tohoto tlačítka a otáčením přepínače rovněž můžete vybrat kvalitu obrazu.</p>
<p>Testovací snímek ( Test) (Pouze )</p>	<p>Pořídte zkušební snímek. Účinek vybraných nastavení můžete prohlížet na skutečné fotografii. Pokud ovládací prvek podržíte při stisknutí tlačítka spouště, budete moci zobrazit výsledky, ale snímek nebude uložen na paměťovou kartu.</p>
<p>Uživatelské režimy C1–C4 (C1–C4) (Pouze )</p>	<p>Vyvolání nastavení pro vybraný uživatelský režim. Jedním stisknutím ovládacího prvku vyvoláte uložená nastavení, druhým stisknutím obnovíte předtím platná nastavení (P.77). Ovládací prvek tuto funkci plní, i když byl uživatelský režim vybrán přepínačem režimů.</p>









Funkce	Funkce
<p>Korekce expozice ()</p>	<p>Úprava nastavení expozice. Podržte ovládací prvek a otáčejte předním nebo zadním přepínačem. Alternativně můžete stisknutím tlačítka aktivovat nastavení a poté otáčet přepínači. Dostupná nastavení se u jednotlivých režimů snímání liší:</p> <p>[P]: Pomocí předního či zadního přepínače nebo tlačítka   nastavte korekci expozice. Tlačítka   nastavte posun programu.</p> <p>[A]: Pomocí předního či zadního přepínače nebo tlačítka   nastavte korekci expozice. Pro clonu použijte tlačítka  .</p> <p>[S]: Pomocí předního či zadního přepínače nebo tlačítka   nastavte korekci expozice. Tlačítka   nastavte expoziční dobu.</p> <p>[M]: Pomocí zadního přepínače nebo tlačítka   nastavte expoziční dobu. Předním přepínačem nebo tlačítka   nastavte clonu.</p> <p> Informace o úpravě nastavení expozice, když je pro položku [ISO] (P.169) vybrána možnost [Auto], jsou uvedeny v části „Nastavení korekce expozice“ (P.157).</p> <p>[B]: Pomocí zadního přepínače nebo tlačítka   přepněte mezi režimy BULB/TIME a fotografování v režimu Live Composite. Předním přepínačem nebo tlačítka   nastavte clonu.</p>
<p>Digitální telekonvertor ():  2x /  1,4x</p>	<p>Zapněte nebo vypněte digitální telekonvertor (P.263). Jedním stisknutím přiblížíte, druhým oddálíte.</p> <p>Funkci lze zapnout a vypnout i během záznamu videa. Během záznamu videa se zobrazí rámeček označující oblast, která bude zvětšena digitálním telekonvertorem.</p>
<p>Korekce kácejících se linií () (Pouze )</p>	<p>Stisknutím ovládacího prvku zobrazíte nastavení korekce lichoběžníku (P.268). Po úpravě nastavení opětovným stisknutím ovládacího prvku opustíte. Chcete-li korekci lichoběžníku opustit, ovládací prvek stiskněte a podržte.</p>
<p>Kompensace rybího oka () (Pouze )</p>	<p>Zapněte kompenzaci rybího oka (P.270). Jedním stisknutím korekci rybího oka zapnete. Opětovným stisknutím funkci zakážete. Podržte tlačítko a otáčením předního či zadního přepínače vyberte z možností položky [Úhel] 1, 2 nebo 3.</p>











Funkce	Funkce
Zvětšit (Q)	<p>Jedním stisknutím ovládacího prvku zobrazíte přibližovací rámeček a dalším stisknutím přiblížíte obraz (P.113). Třetím stisknutím přiblížení opustíte; chcete-li skrýt přibližovací rámeček, ovládací prvek stiskněte a podržte. K umístění přibližovacího rámečku použijte vícenásobný volič, dotykové ovládání nebo tlačítka $\Delta \nabla \triangleleft \triangleright$.</p>
HDR (Pouze )	<p>Zapnout HDR (P.257). Jedním stisknutím povolíte režim HDR. Opětovným stisknutím funkci zakázete. Podržením tlačítka a otáčením předním či zadním přepínačem lze upravovat nastavení [HDR], včetně bracketingu HDR.</p>
ISO	<p>Upravte nastavení [ISO] (P.169). Podržte ovládací prvek a otáčejte předním nebo zadním přepínačem. Alternativně můžete stisknutím tlačítka aktivovat nastavení a poté otáčet přepínači. Pomocí předního či zadního přepínače nebo tlačítka $\triangleleft \triangleright$ označte nastavení.</p>
Vyvážení bílé (Vyvážení bílé) (vyvážení bílé)	<p>Upravte nastavení [Vyvážení bílé] (P.232). Podržte ovládací prvek a otáčejte předním nebo zadním přepínačem. Alternativně můžete stisknutím tlačítka aktivovat nastavení a poté otáčet přepínači. Pomocí předního či zadního přepínače nebo tlačítka $\triangleleft \triangleright$ označte nastavení.</p>
Multi funkce (Multi Fn) (Multi funkce)	<p>Nakonfigurujte ovládací prvek pro použití jako multifunkční tlačítko (P.349). Podržením ovládacího prvku a otočením předního nebo zadního přepínače vyberete prováděnou funkci. Vybranou funkci lze provést stisknutím ovládacího prvku.</p>
Zvýraznění (Zvýraznit)	<p>Zapnutí nebo vypnutí zvýraznění při zaostření.(P.150). Jedním stisknutím zvýraznění zapnete a dalším vypnete. Když je zvýraznění zapnuté, lze zobrazit možnosti zvýraznění (barva, míra) stisknutím tlačítka INFO.</p>
 Zobr. vod. ()	<p>Zobrazení digitální vodováhy. Jako vodováha funguje pruh expozice v hledáčku. Opětovným stisknutím ovládacího prvku funkci ukončíte. Tato možnost se projeví, pokud je pod položkou [Styl EVF] (P.373) vybrána možnost [ Styl 1] nebo [ Styl 2].</p>
<input type="checkbox"/> Výběr zobrazení (<input type="checkbox"/>) (výběr zobrazení)	<p>Přepínání mezi fotografováním přes hledáček a živým náhledem. Pokud je položka [Vyvolat aut. př. EVF] (P.407) nastavena na [Vyp], zobrazení se přepíná mezi hledáčkem a displejem. Stisknutím a podržením ovládacího prvku zobrazíte možnosti funkce [Vyvolat aut. př. EVF].</p>

Funkce	Funkce
Režim LV (S-OVF) (Pouze )	Přepíná  Režim LV (P.367) mezi [Standardní] a [S-OVF] .
Omezovač AF (Omezení AF) (Pouze )	Zapněte [Omezovač AF] (P.132). Jedním stisknutím povolíte funkci [Omezovač AF] . Opětovným stisknutím funkci zakážete. Podržením tlačítka a otáčením předním či zadním přepínačem lze vybírat ze tří uložených nastavení.
Uložené MF (Před. MF)	Nastavte [Režim AF] na [Před. MF] (P.102) Jedním stisknutím povolíte nastavené MF a dalším obnovíte předchozí režim ostření. Alternativně můžete vybrat položku [Režim AF] podržením ovládacího prvku a otáčením přepínače.
Nastavení inf. o obj. (Exif Objektiv)	Vyvolání dříve uložených údajů o objektivu (P.399). Uložené údaje pro aktuální objektiv můžete vyměnit v případě jeho výměny apod.
IS Režim (IS)	Možnost [Stabilizace obrazu] zapněte nebo vypněte (P.208). Jedním stisknutím vyberete možnost [Vyp] a dalším stabilizaci obrazu zapnete. Podržením ovládacího prvku a otáčením předním či zadním přepínačem máte k dispozici možnost funkce [Stabilizace obrazu] .
Kontrola blikání (Kontrola blikání)	Úprava nastavení pro funkci [kontrola blikání] (P.160). Stisknutím ovládacího prvku přepnete na možnost [Zap] . Při náhledu výsledků na displeji upravte rychlost závěrky. Opětovným stisknutím ovládacího prvku zobrazíte informace o snímání a získáte přístup k dalším nastavením. Stisknutím a podržením ovládacího prvku nastavíte položku [Kontrola blikání] na [Vyp] .
Snímání Live ND (ND) (Pouze )	Povolení filtru Live ND (P.247). Jedním stisknutím povolíte režim [Snímání Live ND] . Opětovným stisknutím funkci zakážete. Podržením tlačítka a otáčením předním či zadním přepínačem lze upravit nastavení položky [Číslo ND] .
Snímání Live GND (GND) (Pouze )	Povolení filtru Live GND (P.250). Jedním stisknutím povolíte režim [Snímání Live GND] a upravíte pozici filtru a nastavení hranic. Opětovným stisknutím ovládacího prvku zobrazíte informace o snímání a získáte přístup k dalším nastavením. Podržením tlačítka a otáčením předním či zadním přepínačem lze upravovat nastavení [Typ filtru] a [Číslo GND] . Stisknutím a podržením ovládacího prvku nastavíte položku [Snímání Live GND] na [Vyp] .

Funkce	Funkce
Vyp	Ovládací prvek není použit.
Režim blesku (⚡) (Pouze 📷)	Úprava nastavení blesku (P.182). Jedním stisknutím zobrazíte možnosti blesku a dalším stisknutím vyberte označenou možnost a opustíte nastavení. Pomocí předního či zadního přepínače nebo tlačítka ◀▶ označte nastavení. ⌚ Tuto funkci lze přiřadit pouze tlačítkům ▷ a ▽. Nejprve je třeba nastavit položku [↔] na [Přímá volba] .
 (sekvenční snímání / samospoušť) (Pouze 📷)	Výběr režimu fotografování (sekvenční snímání / samospoušť) (P.193). Stisknutím tlačítka zobrazte možnosti režimu fotografování a poté předním či zadním přepínačem nebo pomocí tlačítek ◀▶ zvolte režim. ⌚ Tuto funkci lze přiřadit pouze tlačítkům ▷ a ▽. Nejprve je třeba nastavit položku [↔] na [Přímá volba] .
 Zámek (zámek dotykového ovládání)	Uzamčení dotykového ovládání. Jedním stisknutím a podržením dotykové ovládání uzamknete, druhým je odemknete. ⌚ Tuto funkci lze přiřadit pouze tlačítkům ▷ a ▽. Nejprve je třeba nastavit položku [↔] na [Přímá volba] .
Elektronický zoom (W↔T)	Přiblížení a oddálení na objektivěch s elektronickým transfokátorem. Po stisknutí ovládacího prvku proveďte pomocí křížového ovladače přiblížení nebo oddálení. Tlačítka △ nebo ▷ záběr přiblížíte, tlačítka ▽ nebo ◀ jej oddálíte. ⌚ Tuto funkci lze přiřadit pouze tlačítkům ▷ a ▽. Nejprve je třeba nastavit položku [↔] na [Přímá volba] .
AF Stop (AF Stop)	Pozastavení automatického ostření. Zaostření se uzamkne a automatické ostření je pozastaveno, dokud nestisknete příslušný ovládací prvek. Platí pouze pro tlačítko L-Fn na objektivu.

Funkce	Funkce
Zámek zaostření 	<p>Jedním stisknutím ovládacího prvku zaostřovací prstенец objektivu vypnete a opakovaným stisknutím jej aktivujete. Tato možnost je dostupná, pokud je položka [Režim AF]. nastavena na [S-AF MF], [C-AF MF], [MF], [C-AF+TR MF], [Před. MF] nebo [AF MF]</p> <p>Když je prstенец vypnut, část MF ukazatele režimu AF je zobrazena šedě. V případě objektivů vybavených přepínačem MF (ruční ostření) nemá stisknutí tlačítka žádný účinek, pokud je zaostřovací prstенец v poloze MF (blíže k tělu fotoaparátu).</p> <p>Zámek zaostření skončí, když provedete operaci, jako je vypnutí fotoaparátu nebo připojení jiného objektivu.</p>
Noční vidění (Noční LV) (Pouze )	Pokud tlačítko stisknete, když je funkce  Noční vidění (P.368) nastavena na [Vyp] , nastaví se na [Zap] . Je-li zapnutá [Zap] , stisknutím tlačítka ji vypnete [Vyp] .
AEL (Aretace AE)	Stisknutím tlačítka aretujete expozici. Opětovným stisknutím ji uvolníte.
AF-ON	Fotoaparát při stisknutí tlačítka ostří pomocí automatického ostření.(P.119). Po uvolnění tlačítka fotoaparát přestane ostřit.
AE BKT (Pouze )	Pokud tlačítko stisknete, když je funkce [AE BKT] nastavena na [Vyp] , vybere se nastavení zvolené pod položkou [AE BKT] . Pokud je vybraná jiná možnost než [Vyp] , stisknutím tlačítka vyberete možnost [Vyp] . Chcete-li vybrat možnost pro položku [AE BKT] , podržte tlačítko a otáčejte předním či zadním přepínačem.
WB BKT (Pouze )	Pokud tlačítko stisknete, když je funkce [WB BKT] nastavena na [Vyp] , vybere se nastavení zvolené pod položkou [WB BKT] . Pokud je vybraná jiná možnost než [Vyp] , stisknutím tlačítka vyberete možnost [Vyp] . Chcete-li vybrat možnost pro položku [WB BKT] , podržte tlačítko a otáčejte předním či zadním přepínačem.
FL BKT (Pouze )	Pokud tlačítko stisknete, když je funkce [FL BKT] nastavena na [Vyp] , vybere se nastavení zvolené pod položkou [FL BKT] . Pokud je vybraná jiná možnost než [Vyp] , stisknutím tlačítka vyberete možnost [Vyp] . Chcete-li vybrat možnost pro položku [FL BKT] , podržte tlačítko a otáčejte předním či zadním přepínačem.

Funkce	Funkce
ISO BKT (Pouze )	Pokud tlačítko stisknete, když je funkce [ISO BKT] nastavena na [Vyp] , vybere se nastavení zvolené pod položkou [ISO BKT] . Pokud je vybrána jiná možnost než [Vyp] , stisknutím tlačítka vyberete možnost [Vyp] . Chcete-li vybrat možnost pro položku [ISO BKT] , podržte tlačítko a otáčejte předním či zadním přepínačem.
ART BKT (Pouze )	Zapne [Zap] nebo vypne [Vyp] funkci [ART BKT] . Chcete-li vybrat možnost pro položku [ART BKT] , stisknete a podržte tlačítko.
Zaostřovací řada (Pouze )	Zapne [Zap] nebo vypne [Vyp] funkci [Zaostřovací řada] . Chcete-li vybrat možnost pro položku [Zaostřovací řada] , stisknete a podržte tlačítko.
Skládané makro  (Pouze )	Zapne [Zap] nebo vypne [Vyp] funkci [Skládané makro] . Chcete-li vybrat možnost pro položku [Skládané makro] , stisknete a podržte tlačítko.
Snímek s vys. rozlišením  (Pouze )	Pokud tlačítko stisknete, když je položka [Snímek s vys. rozlišením] nastavena na [Vyp] , vybere se nastavení zvolené pod položkou [Snímek s vys. rozlišením] . Pokud je vybrána jiná možnost než [Vyp] , stisknutím tlačítka vyberete možnost [Vyp] . Chcete-li vybrat možnost pro položku [Snímek s vys. rozlišením] , podržte tlačítko a otáčejte předním či zadním přepínačem.
Výběr objektu 	Objekt, na který se má zaostřit, lze uzamknout (zafixovat) pomocí tlačítka. Pokud je detekováno více objektů, můžete vybrat a zaměřit se na objekt, na který chcete zaostřit, otáčením předního nebo zadního přepínače při stisknutí tlačítka. Když jsou v režimu [Osoba] detekovány oči, můžete otáčením předního nebo zadního přepínače při stisknutí tlačítka vybrat, na které oko se zaměříte jako na objekt zaostření. Ve stavu zaměření můžete vybrat jiný objekt pohybem vícenásobného voliče nebo stisknutím tlačítek △ ▽ ◀ ▶ . Opětovným stisknutím aretaci uvolníte. Tuto možnost lze použít také během záznamu videa.
Detekce objektu 	Pokud tlačítko stisknete, když je položka [Detekce objektu] nastavena na [Vyp] , vybere se nastavení zvolené pod položkou [Detekce objektu] . Pokud je vybrána jiná možnost než [Vyp] , stisknutím tlačítka vyberete možnost [Vyp] . Chcete-li vybrat možnost pro položku [Detekce objektu] , podržte tlačítko a otáčejte předním či zadním přepínačem.

Funkce	Funkce
Přímá volba  (Pouze )	Přiřadte funkce tlačítkům na křížovém ovladači (△ ▽ ◀ ▶). Lze přiřadit následující funkce: Tlačítko ◀:  (Výběr oblasti AF) Tlačítko △:  (Korektura expozice) Tlačítko ▶: Přepínač MF (Přepínání AF/MF) Tlačítko ▽: Vyvážení bílé (Vyvážení bílé) • Tlačítkům ▶ a ▽ lze přiřadit další funkce.
^{WB} ^{AUTO} Zámek (Zámek) ^{WB} ^{AUTO} (Pouze )	Při záznamu videa s vyvážením bílé nastaveným na [Autom. vyv. bílé] stisknutím tohoto tlačítka aretujete vyvážení bílé. Opětovným stisknutím aretaci uvolníte.
 Asist. zobrazení (BT.709) (Pouze )	Zapne [Zap] nebo vypne [Vyp] funkci [ Asist. zobrazení] . Nastavení můžete změnit i během záznamu videa.
Nast. pruhovaného vzoru ( Pruhovaný vzor) (Pouze )	Zapne [Zap] nebo vypne [Vyp] funkci [Nast. pruhovaného vzoru] . Nastavení můžete změnit i během záznamu videa.

Používání multifunkčních možností (Multi funkce)

Přiřadíte více funkcí jednomu tlačítku.

ⓘ Chcete-li použít multi funkci, nejprve musíte přiřadit možnost **[Multi funkce]** ovládacímu prvku fotoaparátu. 🖱️ „Přizpůsobitelné ovládací prvky“ (P.338)

Výběr funkce

1. Podržte tlačítko, kterému je přiřazena **[Multi funkce]**, a otočte předním nebo zadním přepínačem.







- Otáčejte přepínačem, dokud nebude označena požadovaná funkce. Uvolněním tlačítka vyberte označenou položku.

2. Stiskněte tlačítko, kterému je přiřazena **[Multi funkce]**.

3. Upravte nastavení.



Tlačítko **[Multi funkce]** lze použít k následujícím činnostem:

	Kontrola přeexp. a podexp.	Nastavení změňte pomocí předního a zadního přepínače. Stiskem tlačítka INFO změňte oblast (přeexponovaná místa, střední tóny, podexponovaná místa), kterou chcete konfigurovat.
	Úpravy barev	Pomocí předního přepínače upravte odstín a pomocí zadního saturaci.
ISO	ISO	Nastavení změňte pomocí předního a zadního přepínače.
Vyvážení bílé	Vyvážení bílé	

	Zvětšit	Zobrazí se přibližovací rámeček.
	Poměr stran	Nastavení změníte pomocí předního a zadního přepínače.
S-OVF	 Režim LV	Nastavení při každém stisku tlačítka přepíná mezi možnostmi [Standardní] a [S-OVF] .
Zvýraznit	Zvýraznění	Zapíná a vypíná funkci každým stiskem tlačítka.



 Můžete vybrat zobrazené možnosti.  [\[Nastavení multi funkce\] \(P.384\)](#)

 Možnost **[Kontrola přeexp. a podexp.]** lze rovněž konfigurovat následujícím způsobem.



- Během snímání stiskněte možnost  (Korekce expozice) a následně tlačítko **INFO**.
- Po stisknutí tlačítka **OK** na displeji snímání vyberte možnost **[Korekce expozice /]** na super ovládacím panelu (P.95) a pak stiskněte **OK**.

Záznam videa stiskem tlačítka spouště (Funkce spouště)

P A S M B 

Nakonfigurujte spoušť jako tlačítko  (záznam videa). Když je přepínač režimů v poloze  (video), lze kabelem připojit volitelné dálkové ovládání a jeho pomocí spustit nebo zastavit záznam (P.458).

Nabídka

- MENU →  → 1. Ovládání → Nastavení tlačítek →  Funkce spouště

Vyp	Tlačítko spouště nelze použít k záznamu videa.
	Domáčknutím tlačítka spouště spustíte nebo zastavíte záznam videa.

 Tlačítko  nelze použít k záznamu videa, když je vybrána možnost **[ REC]**.





Ovládání nabídky pomocí tlačítka (Ovládání nabídky přes)

PASMB 

Pro ovládání nabídek můžete povolit nastavení a místo tlačítka **MENU** používat tlačítko . Tuto funkci použijte, pokud chcete k použití tlačítka **MENU** během snímání v některých situacích použít pravou ruku.

Nabídka

- **MENU** →  → 1. Ovládání → Nastavení tlačítek → Ovládání nabídky přes 

Ano	Tlačítko  funguje jako tlačítko MENU na obrazovce pohotovostního režimu a nabídky a jako tlačítko  na obrazovce přehrávání.
Ne	Tlačítko  funguje pouze jako tlačítko  .





Přiřazení funkcí přednímu a zadnímu přepínači

(Funkce přepínače / Funkce přepínače)

P A S M B 

Výběr funkcí prováděných předním a zadním přepínačem.

Nabídka



- **MENU** →  → 1. Ovládání → Nastavení voliče →  Funkce přepínače
- **MENU** →  → 1. Ovládání → Nastavení voliče →  Funkce přepínače

1. Označte možnost a stiskněte tlačítko **OK**.

- Vyberte přepínač pomocí tlačítek \triangleleft \triangleright a tlačítka \triangle ∇ zvolte funkci.
- Tlačítkem **INFO** se můžete pohybovat mezi polohami páčky.
- Po dokončení nastavení stiskněte tlačítko **OK**.

ⓘ Pokud je položka [ **Funkce Fn páčky**] / [ **Funkce Fn páčky**] nastavena na jinou možnost než **[režim1]**, jsou funkce přiřazené páčce 1 povoleny, i když je páčka v poloze 2.





Funkce, které lze přiřadit pod položkou [ **Funkce přepínače**], jsou uvedeny níže.

Funkce	Funkce	Režim snímání				
		P	A	S	M	B
Posun programu (Ps)	Konfigurace posunu programu (P61).	✓	—	—	—	—
Expoziční doba (závěrka)	Výběr expoziční doby.	—	—	✓	✓	✓ ¹
Hodnota clony (č. F)	Úprava clony.	—	✓	—	✓	✓
Korekce expozice (	Úprava korekce expozice.	✓	✓	✓	✓	✓
Korekce exp. blesku (	Úprava korekce expozice blesku.	✓	✓	✓	✓	✓

Funkce	Funkce	Režim snímání				
		P	A	S	M	B
ISO	Úprava citlivosti ISO.	✓	✓	✓	✓	✓
Vyvážení bílé (Vyvážení bílé)	Úprava vyvážení bílé.	✓	✓	✓	✓	✓
Kelviny CWB (Kelviny CWB)	Úprava barevné teploty, pokud je vyvážení bílé nastaveno na CWB (Vlastní CWB).	✓	✓	✓	✓	✓
Vyp	Žádná.	✓	✓	✓	✓	✓

1 Přepínání mezi režimy Bulb, Time a Live Comp.

Funkce, které lze přiřadit pod položkou  **Funkce přepínače**, jsou uvedeny níže.

Funkce	Funkce	 Režim (Režim expozice videa)			
		P	A	S	M
Expoziční doba (závěrka)	Výběr expoziční doby.	—	—	✓	✓
Hodnota clony (č. F)	Úprava clony.	—	✓	—	✓
Korekce expozice ()	Úprava korekce expozice.	✓	✓	✓	✓
ISO	Úprava citlivosti ISO.	—	—	—	✓
Vyvážení bílé (Vyvážení bílé)	Úprava vyvážení bílé.	✓	✓	✓	✓
Kelviny CWB (Kelviny CWB)	Úprava barevné teploty, pokud je vyvážení bílé nastaveno na CWB (Vlastní CWB).	✓	✓	✓	✓
Hlasitost záznamu zvuku ( Hlasitost)	Úprava hlasitosti záznamu.	✓	✓	✓	✓
Hlasitost sluchátek ( Hlasitost)	Úprava hlasitosti sluchátek.	✓	✓	✓	✓

Funkce	Funkce	 Režim (Režim expozice videa)			
		P	A	S	M
Vyp	Žádná.	✓	✓	✓	✓

Změna směru přepínače (Směr přepínače)

P A S M B 

Výběr směru, ve kterém je třeba otáčet přepínači pro nastavení expozice.

Nabídka

• MENU ➔ ⚙ ➔ 1. Ovládání ➔ Nastavení voliče ➔ Směr přepínače

Expozice	Vyberte směr, kterým je třeba otáčet přepínači pro nastavení clony a expoziční doby v režimech A , S , M a B .
Ps	Zvolte směr, kterým je třeba otáčet přepínači po posun programu (režim P).

Změna funkcí vícenásobného voliče (Nast. vícenásobného voliče)

P A S M B 

Zvolte směr, ve kterém je třeba otáčet přepínači pro nastavení expozice.

Nabídka

- MENU → ⚙️ → 1. Ovládání → Nast. vícenásobného voliče

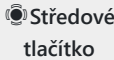
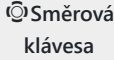
	<p>Zvolte operaci prováděnou stisknutím vícenásobného voliče. Vícenásobný volič tak může fungovat jako tlačítko.</p> <p>[Vyp]: Není přiřazena žádná funkce. Stisknutí vícenásobného voliče nemá žádný vliv.</p> <p>[⋮]: Stisknutím vícenásobného voliče upravíte nastavení pro výběr oblasti AF nebo pro oblast AF. Podle nastavení položky [⋮]Zvolte nastavení obraz. (P.144) lze použít křížový ovladač nebo přední a zadní přepínač.</p> <p>[⋮]HP]: Vícenásobný volič provádí funkci vybranou pro možnost [📷Funkce tlačítka] > [⋮]Domů (P.142).</p> <p>🔔 Tato možnost se vztahuje pouze k režimům fotografování.</p>
	<p>Zvolte operaci prováděnou nakloněním vícenásobného voliče. Vícenásobný volič normálně slouží k umístění oblasti AF, ale tuto funkci lze vypnout a zabránit nechtěnému provedení.</p> <p>[Vyp]: Není přiřazena žádná funkce.</p> <p>[⋮]: Vícenásobný volič lze použít k umístění oblasti AF.</p>







Přizpůsobení páčky Fn (Nastavení páčky Fn)

P A S M B 

Nabídka

- MENU → ⚙️ → 1. Ovládání → Nastavení páčky Fn

Jak nakonfigurovat páčku Fn



 Funkce Fn páčky	<p>Zvolte funkci páčky Fn v režimech fotografování.</p> <p>Páčku Fn lze použít k výběru funkcí předního a zadního přepínače nebo k vyvolání nastavení ostření. Lze ji použít také k výběru režimu videa.</p> <p>Páčka Fn nakonfigurovaná v této nabídce se uplatní v režimech  (fotografování). Volba vybraná pomocí položky [ Funkce Fn páčky] se uplatní v režimu  (video).</p>
 Funkce Fn páčky	<p>Zvolte funkci páčky Fn v režimu video.</p> <p>Páčku Fn lze použít k výběru funkcí předního a zadního přepínače nebo k vyvolání nastavení ostření.</p> <p>Funkce přiřazená páčce Fn pomocí této položky se uplatní v režimu  (video). V režimech P, A, S, M a B (fotografování) provádí páčka Fn funkci vybranou pod položkou [ Funkce Fn páčky].</p>
Páčka Fn/vyp. páčka	<p>Páčku Fn lze použít jako páčku vypínače. Tuto funkci použijte, pokud chcete k zapnutí nebo vypnutí fotoaparátu během snímání použít pravou ruku.</p>

Konfigurace [Funkce Fn páčky]

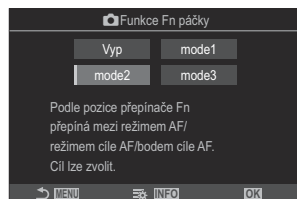
1. Zvolte položku [ Funkce Fn páčky] na obrazovce [Nastavení páčky Fn] a stiskněte tlačítko **OK**.



Obrazovka Funkce Fn páčky

Vyp	Změna polohy páčky Fn nemá žádný vliv.
režim1	Záměna funkcí předního a zadního přepínače změnou polohy páčky Fn . Funkce pro pozice 1 a 2 odpovídají nastavení vybranému pod položkou [ Funkce přepínače] (P.352).
režim2	Přepínání mezi dvěma skupinami nastavení, dříve vybraných pro položky [Režim AF], [Oblast AF] a [Umístění AF bodu]. Stiskněte tlačítko INFO a zaškrtněte (✓) nastavení, které chcete vyvolat pomocí páčky Fn . Zaškrtnutí zrušíte opětovným stisknutím tlačítka OK . [Režim AF]: S-AF, C-AF atd. [Oblast AF]: [·] Jednotlivá, [] Vše atd. [Umístění AF bodu]: Pozice oblasti AF
režim3	Přepínání režimu snímání. Můžete přepnout do režimu  (video) bez otáčení přepínače režimů.



- ⓘ Když je vybraný [**režim3**], nelze používat možnost [ Funkce Fn páčky] (P.360).
- ⓘ Tuto funkci nelze použít v následujících případech.
 - Položka [**Páčka Fn/vyp. páčka**] (P.361) je nastavena na možnost [**ZAP/VYP**] nebo [**VYP/ ZAP**].

Konfigurace [Funkce Fn páčky]

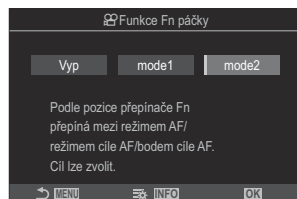
1. Zvolte položku [ **Funkce Fn páčky**] na obrazovce [**Nastavení páčky Fn**] a stiskněte tlačítko **OK**.



Obrazovka Funkce Fn páčky

Vyp	Změna polohy páčky Fn nemá žádný vliv.
režim1	Záměna funkcí předního a zadního přepínače změnou polohy páčky Fn . Funkce pro pozice 1 a 2 odpovídají nastavení vybranému pod položkou [ Funkce přepínače] (P.352).
režim2	Přepínání mezi dvěma skupinami nastavení, dříve vybraných pro položky [Režim AF], [Oblast AF] a [Umístění AF bodu]. Stiskněte tlačítko INFO a zaškrtněte (✓) nastavení, které chcete vyvolat pomocí páčky Fn . Zaškrtnutí zrušíte opětovným stisknutím tlačítka OK . [Režim AF]: S-AF, C-AF atd. [Oblast AF]: [] Malá, [] Vše atd. [Umístění AF bodu]: Pozice oblasti AF

 Tuto funkci nelze použít v následujících případech.

- Pod položkou [ **Funkce Fn páčky**] (P.357) je vybrána možnost [**režim3**] .
- Položka [**Páčka Fn/vyp. páčka**] (P.361) je nastavena na možnost [**ZAP/VYP**] nebo [**VYP/ZAP**].

Použití možnosti [režim2] položky [📷 Funkce Fn páčky] / [👤 Funkce Fn páčky]

Pokud je pod položkou [📷 Funkce Fn páčky] / [👤 Funkce Fn páčky] vybrána možnost [režim2], fotoaparát uloží samostatná nastavení ostření pro polohy 1 a 2.

1. Otočte páčku **Fn** do polohy 1 a upravte nastavení AF.

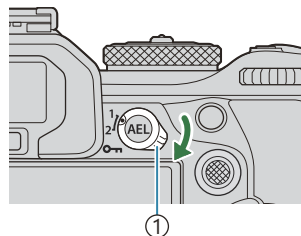

① Páčka **Fn**

- Fotoaparát může uložit nastavení, která byla zaškrtnuta (✓) v položkách:

[Režim AF]: S-AF, C-AF atd.

[Oblast AF]: [·] Jednotlivá, [📏] Vše atd.

[Umístění AF bodu]: Pozice oblasti AF

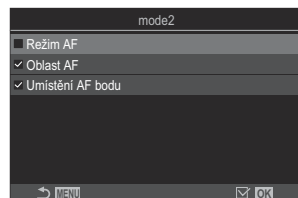

2. Otočte páčku **Fn** do polohy 2 a upravte nastavení AF.

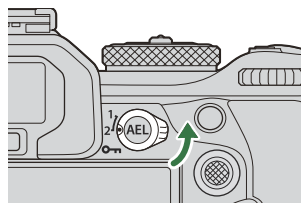

3. Otočením páčky do požadované polohy obnovíte uložená nastavení.

Konfigurace položky [Páčka Fn/vyp. páčka]

1. Zvolte položku **[Páčka Fn/vyp. páčka]** na obrazovce **[Nastavení páčky Fn]** a stiskněte tlačítko **OK**.

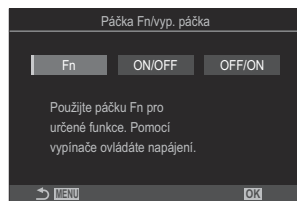

Fn	Páčka funguje dle voleb vybraných pro položky [📷 Funkce Fn páčky] a [🔌 Funkce Fn páčky] (P.360).
ZAP/VYP	Páčka funguje jako vypínač ON/OFF . Poloha 1 je zapnuto a poloha 2 je vypnuto.
VYP/ZAP	Páčka funguje jako vypínač ON/OFF . Poloha 1 je vypnuto a poloha 2 je zapnuto.

- ⓘ Pokud je vybrána možnost **[ZAP/VYP]** nebo **[VYP/ZAP]**, k vypnutí fotoaparátu nelze použít páčku **ON/OFF**. Položky **[📷 Funkce FN páčky]** a **[🔌 Funkce Fn páčky]** nejsou k dispozici.





Objektivy s elektronickým transfokátorem (Nast. elektronického zoomu)



PASMB 

Výběr rychlosti, kterou objektivy s elektronickým transfokátorem provádějí přiblížení či oddálení při otáčení kroužkem transfokátoru. Pokud je rychlost zoomu tak rychlá, že je zkomponování záběru objektu obtížné, snižte ji.

Nabídka

- MENU → ⚙️ → 1. Ovládání → Nast. elektronického zoomu

 Rych. el. zoomu	<p>Nastaví rychlost zoomu pro režim  (fotografování).</p> <p>[Nízká]: Pomalý zoom. Vhodné pro přesné nastavení.</p> <p>[Normální]: Normální rychlost zoomu.</p> <p>[Vysoká]: Rychlý zoom.</p>
 Rych. el. zoomu	<p>Nastaví rychlost zoomu pro režim  (video).</p> <p>[Nízká]: Pomalý zoom. Vhodné pro přesné nastavení.</p> <p>[Normální]: Normální rychlost zoomu.</p> <p>[Vysoká]: Rychlý zoom.</p>

⚠️ Ačkoli se pro režim  (fotografování) a  (video) zobrazují stejné možnosti, skutečné rychlosti zoomu se liší.

Vypnutí ovládání tlačítkem (Zámek)

PASMB 

Uzamčení tlačítka  pro vypnutí ovládání.

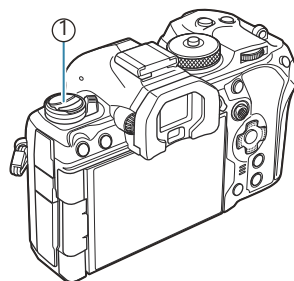

① Tlačítko 

Nabídka

- MENU →  → 1. Ovládání →  Zámek

Vyp Tlačítko  nebude uzamčeno.

Zap Uzamčení tlačítka  pro vypnutí ovládání.

Výběr chování při stisknutí spouště během přiblížení živého náhledu (LV makro režim)

P A S M B 

Zvolte možnosti zobrazení, které se použijí při přiblížení při ostření.

Nabídka

- MENU → ⚙️ → 2. Ovládání → LV makro režim

 Informace o možnostech přiblížení živého náhledu jsou uvedeny ve vysvětlení pro „Automatické ostření s přibližovacím rámečkem / automatické ostření s přibližováním (Super Spot AF)“ (P.113).

LV makro režim

Zvolte, co se stane, pokud při přiblížení při ostření namáčknete spoušť.

[režim1]: Přiblížení při ostření se ukončí. Po zaostření pomocí přiblížení při ostření můžete zkontrolovat kompozici.

[režim2]: Přiblížení při ostření zůstane aktivní, zatímco fotoaparát ostří. Snímek zkomponujte před zaostřením, poté přiblížte obraz pro přesné zaostření a pořídte snímek, aniž byste přiblížení opustili.

Výběr chování pro ovládací prvek používaný k náhledu hloubky ostrosti (Zámek)

P A S M B 

Zvolte chování pro ovládací prvek používaný k náhledu hloubky ostrosti.

Nabídka

- MENU →  → 2. Ovládání →  Zámek

 Zámek

Zvolte chování pro ovládací prvek používaný k náhledu hloubky ostrosti.

[Vyp]: Clonové číslo se bude zvyšovat, zatímco je ovládací prvek stisknut.

[Zap]: Clonové číslo se zvýší při stisknutí ovládacího prvku; pro ukončení náhledu hloubky ostrosti stiskněte ovládací prvek podruhé.

Možnosti držení tlačítka (Doba přidržení)

P A S M B 

Vyberte, jak dlouho musí být tlačítka stisknuta, aby se provedly funkce jako obnova a další pro různá nastavení. Pro usnadnění lze časy podržení tlačítka pro různé funkce nastavit zvlášť.

Nabídka

- **MENU** →  → 2. Ovládání → Doba přidržení

Nastavte dobu přidržení tlačítka pro každou funkci.

[0,5 s] – [3,0 s]

Funkce, které vám umožňují nastavit dobu přidržení, jsou uvedeny níže:

- Ukončit LV 
- Reset rámu LV 
- Reset 
- Reset 
- Reset 
- Reset 
- Reset 
- Reset 
- Reset 
- Reset 
- Vyvolat aut. př. EVF
- Ukončit 
- Reset 
- Přepnout zámek 
- Ukončit kontrolu blikání
- Otevřít nast. BKT WB
- Otevřít nast. BKT ART
- Otevřít nast. BKT ostření
- Otevřít nast. 
- Ukončit GND
- Reset GND

Funkce pro nastavení zobrazení živého náhledu

Změna vzhledu zobrazení (📷 Režim LV)

P A S M B 

Zvýší dynamický rozsah zobrazení v hledáčku, zvýší množství viditelných detailů v přexponovaných a podexponovaných oblastech způsobem podobným optickým hledáčkům. Objekt lze snadno vidět i za podmínek protisvětla. Toto nastavení se projeví na hledáčku, displeji a výstupu HDMI.

Nabídka

- MENU → ⚙️ → 3. Živý náhled → 📷 Režim LV

Standard

Vliv expozice, barev a dalších nastavení snímání je vidět v hledáčku.

S-OVF

Vliv expozice, vyvážení bílé, uměleckých filtrů a dalších nastavení snímání nejsou na displeji vidět.

- Když je vybrána možnost **[S-OVF]**, zobrazí se na displeji indikátor „S-OVF“.

Zlepšení viditelnosti displeje ve tmě (📷 Noční vidění)

PASMB 

Zvýšení jasu displeje, aby byl lépe vidět ve tmě.

Nabídka

- MENU → ⚙️ → 3. Živý náhled → 📷 Noční vidění

Vyp	Normální zobrazení.
Zap	Pro snazší prohlížení se upraví jas. Jas a barvy náhledu se liší od výsledné fotografie.

- Když je vybrána možnost **[Zap]**, zobrazí se na displeji indikátor „Noční LV“.

🔗 Pokud je vybrána možnost **[Zap]**, položka **[sn./s]** se nastaví na možnost **[Normální]**.

Snímková frekvence hledáčku (sn./s)

P A S M B 

Volba obnovovací frekvence zobrazení v hledáčku.

Nabídka

- MENU → ⚙ → 3. Živý náhled → sn./s

Normální	Standardní snímková frekvence. Toto nastavení je doporučeno pro většinu situací.
Vysoká	Plynulý pohyb rychle se pohybujících objektů. Rychle se pohybující objekty se snáze sledují. Pokud vnitřní teplota fotoaparátu během fotografování vzroste, toto nastavení se automaticky vrátí na možnost [Normální] .

Náhled uměleckého filtru (Režim Art LV)

P A S M B 

Účinky uměleckých filtrů můžete sledovat na displeji nebo v hledáčku během snímání. Některé filtry mohou způsobit, že se pohyb objektu bude zdát trhaný, ale tento jev lze minimalizovat tak, aby neovlivňoval fotografování.

Nabídka

• **MENU** →  → 3. Živý náhled → Režim Art LV

režim1	Účinky uměleckých filtrů lze zobrazit v náhledu na displeji během fotografování.
režim2	Když je namáčknuté tlačítko spouště, fotoaparát upřednostní zachování snímkové frekvence displeje a potlačí účinky uměleckých filtrů v náhledovém zobrazení. Pohyb je plynulý.

Redukce blikání v živém náhledu (Živ. náh. bez blikání)

P A S M B 

Redukce blikání pod zářivkovým světlem apod. Tuto možnost vyberte, pokud blikání znesnadňuje zobrazení na displeji.

Nabídka

- MENU → ⚙️ → 3. Živý náhled → Živ. náh. bez blikání

Auto	Fotoaparát detekuje a redukuje blikání.
50 Hz	Sníží blikání na pracovišti nebo ve venkovním osvětlení napájeném střídavým proudem o frekvenci 50 Hz.
60 Hz	Sníží blikání na pracovišti nebo ve venkovním osvětlení napájeném střídavým proudem o frekvenci 60 Hz.
Vyp	Redukce blikání vypnuta.  Tato možnost není dostupná, pokud je položka [Snímání bez blikání] (P207) nastavena na [Zap] .

Selfie asistent (Selfie asistent)

PASMB 

Výběr zobrazení použitého při převrácení displeje pro pořizování autoportrétů.

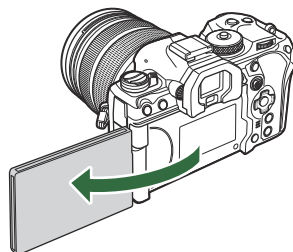

Nabídka

- **MENU** →  → 3. Živý náhled → Selfie asistent

Vyp Při převrácení displeje se zobrazení nezmění.

Zap Pokud je displej převrácený pro účely autoportrétů, zobrazí se na něm převrácený obraz pohledu skrz objektiv.





Funkce pro konfiguraci zobrazení informací

Volba stylu zobrazení hledáčku (Styl EVF)

PASMB 

Nabídka

- MENU → ⚙ → 4. Informace → Styl EVF

 <p>Styl 1/ Styl 2</p>	Zobrazení v hledáčku podobné fotoaparátům na kinofilm.	 <p>EVF viewfinder image showing a woman holding a dog, with a clean, minimalist overlay.</p>
 <p>Styl 3</p>	Stejně jako zobrazení na displeji.	 <p>EVF viewfinder image showing a woman holding a dog, with a more detailed overlay including various camera settings.</p>

Zobrazení hledáčku během snímání s použitím hledáčku (Styl 1 / Styl 2)

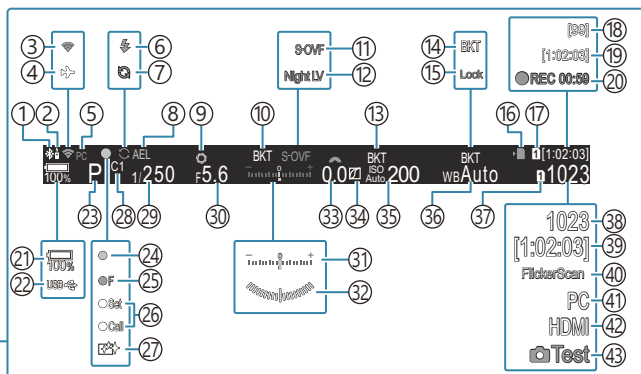
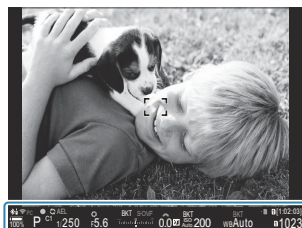

- | | |
|---|---|
| <ul style="list-style-type: none"> ① Aktivní připojení Bluetooth® (P.432, P.459) ② Dálkové ovládání (P.459) ③ Připojení k bezdrátové síti LAN (P.430, P.445) ④ Režim V letadle (P.428) ⑤ Aktivní připojení k počítači (Wi-Fi) (P.445) ⑥ Blesk (bliká: probíhá nabíjení, rozsvítí se: nabíjení dokončeno) (P.178) ⑦ Aktivní režim Pro Capture (P.204) ⑧ Aretace AE (P.163) ⑨ Náhled (P.365) ⑩ AE BKT (P.275) ⑪ Režim LV (P.367) ⑫ Noční vidění (P.368) ⑬ ISO BKT (P.279) ⑭ WB BKT (P.277) ⑮ Autom. vyv. bílé (P.237) ⑯ Indikátor zápisu na kartu (P.29, P.34) ⑰ Úložný slot (P.395) ⑱ Maximální počet souvislých snímků (P.196) ⑲ Dostupná doba záznamu (P.561) ⑳ Doba záznamu (zobrazená během nahrávání) (P.80) ㉑ Stav baterie (P.39) | <ul style="list-style-type: none"> ㉒ USB PD (P.472) ㉓ Režim snímání (P.59) ㉔ Značka potvrzení AF (P.52) ㉕ SH2 Výstraha clony (P.193) ㉖ Funkce (P.480) ㉗ Protiprachový filtr (P.498) ㉘ Uživatelský režim (P.75) ㉙ Expoziční doba (P.59, P.64) ㉚ Hodnota clony (P.59, P.62) ㉛ Korekce expozice (P.156) ㉜ Vodováha ¹ (P.381) ㉝ Hodnota korekce expozice (P.156) ㉞ Kontrola přeexp. a podexp. (P.349) ㉟ Citlivost ISO (P.169) ㊱ Vyvážení bílé (P.232) ㊲ Uložení nastavení (P.394) ㊳ Počet uložitelných statických snímků (P.557) ㊴ Dostupná doba záznamu (P.561) ㊵ Kontrola blikání (P.160) ㊶ Aktivní připojení k počítači (USB) ² (P.466, P.468, P.469, P.470) ㊷ Výstup HDMI (P.289) ㊸ Testovací snímek (P.340) |
|---|---|

1 Zobrazí se při namáčknutí tlačítka spouště. [**Vodováha**] (P.381)

2 Zobrazuje se, pouze pokud je aktivní připojení k aplikaci OM Capture a v nabídce [**RAW/ovládání**] je jako jediné cílové umístění pro nové snímky vybrán počítač (P.466).

Indikátory snímání (📷 Nastavení informací / 📹 Nastavení informací)

P A S M B 📹

Výběr indikátorů zobrazených na obrazovce živého náhledu.

Můžete zobrazit nebo skrýt indikátory nastavení snímání. Tuto možnost použijte k výběru ikon, které se zobrazí na displeji.

Můžete nakonfigurovat tři sady nastavení zobrazení pro režim fotografování a dvě sady pro režim záznamu videa.

Nabídka



- MENU → ⚙️ → 4. Informace → 📷 Nastavení informací
- MENU → ⚙️ → 4. Informace → 📹 Nastavení informací

Konfigurace Nastavení informací

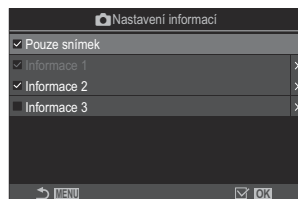
1. Zvolte indikátor, který chcete zobrazit po stisknutí tlačítka **INFO**, a zaškrtněte jej (✓).
 - Pomocí tlačítek Δ ∇ vyberte možnost a stisknutím tlačítka **OK** ji zaškrtněte (✓).
Zaškrtnutí zrušíte opětovným stisknutím tlačítka **OK**.



 Obrazovka nastavení informací

Pouze snímek	Nebudou zobrazeny žádné informace.
Informace 1	Pomocí tlačítek Δ ∇ vyberte možnost a stisknutím tlačítka OK ji zaškrtněte (✓).
Informace 2	Zaškrtnutí zrušíte opětovným stisknutím tlačítka OK .
Informace 3	Chcete-li nastavit podrobnosti ohledně zobrazené položky, stiskněte \triangleright . Lze nastavit následující položky. [] / [Přeexp. a podexp.] / [Vodováha] / [Všechny informace o baterii] / [Tichý  provoz]



 Aktuálně používanou sadu nelze deaktivovat, ale lze nakonfigurovat položky, které se mají zobrazit.

Konfigurace Nastavení informací

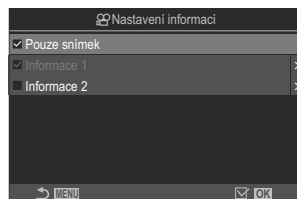
1. Zvolte indikátor, který chcete zobrazit po stisknutí tlačítka **INFO**, a zaškrtněte jej (✓).
 - Pomocí tlačítek Δ ∇ vyberte možnost a stisknutím tlačítka **OK** ji zaškrtněte (✓).
Zaškrtnutí zrušíte opětovným stisknutím tlačítka **OK**.



 Obrazovka nastavení informací

Pouze snímek	Nebudou zobrazeny žádné informace.
Informace 1	Pomocí tlačítek Δ ∇ vyberte možnost a stisknutím tlačítka OK ji zaškrtněte (✓). Zaškrtnutí zrušíte opětovným stisknutím tlačítka OK .
Informace 2	Chcete-li nastavit podrobnosti ohledně zobrazené položky, stiskněte \triangleright . Lze nastavit následující položky. [] / [Vodováha] / [Všechny informace o baterii] / [Stabilizace obrazu] / [Režim snímku] / [Vyvážení bílé] / [Režim AF] / [Detekce objektu] / [Měřič úrovně záznamu zvuku] / [Hlasitost sluchátek] / [Časový kód] / [Tichý  provoz] / [Mřížka]

 Aktuálně používanou sadu nelze deaktivovat, ale lze nakonfigurovat položky, které se mají zobrazit.

Výběr zobrazení

Stisknutím tlačítka **INFO** během snímání můžete procházet vybraná zobrazení.  „Přepínání zobrazení informací“ (P.50)

Konfigurace zobrazení při namáčknutí spouště (Inf. namáčknutím)

PASMB 

Můžete nakonfigurovat zobrazení při namáčknutí tlačítka spouště.

Nabídka



- MENU ➔ ⚙ ➔ 4. Informace ➔ Inf. namáčknutím 

Vyp	Při namáčknutí tlačítka spouště nezobrazí žádné informace.
Zap1	Při namáčknutí tlačítka spouště se zobrazí pouze následující položky související s expozicí. <ul style="list-style-type: none">• Expoziční doba• Clona• Resetování korekce expozice• Rozdíl oproti optimální expozici• Citlivost ISO
Zap2	Zobrazení se nezmění, ani když je namáčknuté tlačítko spouště.

Možnosti zobrazení informací v hledáčku

(Nastavení informací)

PASMB 

Vyberte informace, které lze zobrazit v hledáčku stiskem tlačítka **INFO**. Stejně jako na displeji můžete stiskem tlačítka **INFO** v hledáčku zobrazit histogram nebo vodováhu. Tato položka slouží k výběru typu zobrazení. Tato možnost se projeví, pokud je pod položkou **[Styl EVF] (P.373)** pro fotografování vybrána možnost **[ Styl 1]** nebo **[ Styl 2]**. Možnost vybraná pod položkou **[ Nastavení informací] (P.377)** je aktivní v režimu záznamu videa.

Nabídka

• MENU → ⚙ → 4. Informace →   Nastavení informací

1. Zvolte indikátor, který chcete zobrazit po stisknutí tlačítka **INFO**, a zaškrtněte jej (✓).

- Pomocí tlačítek Δ ∇ vyberte možnost a stisknutím tlačítka **OK** ji zaškrtněte (✓).
Zaškrtnutí zrušíte opětovným stisknutím tlačítka **OK**.

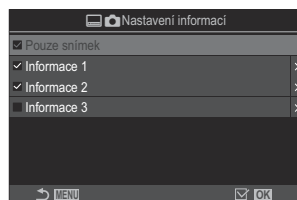



Obrazovka   Nastavení informací

Pouze snímek	Nebudou zobrazeny žádné informace.
Informace 1	Pomocí tlačítek Δ ∇ vyberte možnost a stisknutím tlačítka OK ji zaškrtněte (✓).
Informace 2	Zaškrtnutí zrušíte opětovným stisknutím tlačítka OK . Chcete-li nastavit podrobnosti ohledně zobrazené položky, stiskněte \triangleright . Lze nastavit následující položky.
Informace 3	[] : Histogram překrývající zobrazení v hledáčku. [Přexp. a podexp.] : Barevné zvýraznění přexponovaných a podexponovaných oblastí. [Vodováha] : Vodováha. [Všechny informace o baterii] : Informace o všech bateriích.

 Aktuálně používanou sadu nelze deaktivovat, ale lze nakonfigurovat položky, které se mají zobrazit.

Zobrazení vodováhy při namáčknutí tlačítka spouště (Vodováha)

PASMB 

Vyberte, zda je možné zobrazit v hledáčku vodováhu namáčknutím tlačítka spouště, pokud je položka [\[Styl EVF\] \(P.373\)](#) nastavena na možnost [ Styl 1] nebo [ Styl 2].



Zobrazení při namáčknutí tlačítka spouště

Nabídka

- MENU →  → 4. Informace →   Vodováha

Zap	Při namáčknutí tlačítka spouště se vodováha zobrazí v hledáčku. Vodováha se objeví na místě pruhu expozice.
Vyp	Vodováha se nezobrazí.

Možnosti vodítek záběru (📷 Nastavení mřížky / 📺 Nastavení mřížky)

P A S M B 📺

Nabídka

- MENU → ⚙️ → 5. Mřížka / další zobrazení → 📷 Nastavení mřížky
- MENU → ⚙️ → 5. Mřížka / další zobrazení → 📺 Nastavení mřížky

Barva zobrazení	Zvolte zobrazenou barvu. [Nastavení 1]: Použije se nastavení [Barva předvolby 1] . [Nastavení 2]: Použije se nastavení [Barva předvolby 2] .
Výhradní pro 📺 (pouze [📺 Nastavení mřížky])	Zvolte, zda při zobrazení vodítek v režimu 📺 (video) použít výhradní nastavení pro video. [Vyp]: Použijí se stejná nastavení jako v režimu fotografování. [Zap]: Použijí se nastavení vyhrazená pro režim záznamu videa.
Zobrazená mřížka	Zvolte typ zobrazených vodítek. Vyberte z následujících možností: [Vyp] / [📷] / [📷] / [📷] / [📷] / [📷] / [📷] (pouze [📷 Nastavení mřížky]) <ul style="list-style-type: none">• Pokud je vybrána možnost [📷], vodítka se přizpůsobí poměru videa 16:9, pokud natáčíte video v režimu fotografování. V závislosti na možnosti vybrané pod položkou [📺 📷] se vodítka mohou zobrazit v poměru stran 17:9.
Barva předvolby 1	[R]: Zvýšením čísla se zvýrazní červený nádech.
Barva předvolby 2	[G]: Zvýšením čísla se zvýrazní zelený nádech. [B]: Zvýšením čísla se zvýrazní modrý nádech. [α]: Zvýšením čísla vzroste sytost barvy vodítek.



🔔 Zde nakonfigurovaná vodítka se nezobrazí v režimu Skládané makro (P254) a na obrazovce pro nastavení filtru pro Snímání Live GND (P251).

🔧 Zde provedená nastavení lze použít také v případě, že je pod položkou [📷 Styl 3] vybrána možnost **[Styl EVF]**.

Možnosti zobrazení mřížky v hledáčku











(Nastavení mřížky)

P A S M B 

Vyberte, zda se má v hledáčku zobrazovat zaměřovací mřížka. Můžete také zvolit barvu a typ mřížky. Tato možnost se projeví, pokud je pod položkou **[Styl EVF]** pro fotografování vybrána možnost **[ Styl 1]** nebo **[ Styl 2]**. Možnost vybraná pod položkou **[ Nastavení informací]** (P377) je aktivní v režimu záznamu videa.

Nabídka

• MENU → ⚙ → 5. Mřížka / další zobrazení →   Nastavení mřížky

Výhradně pro 	Zvolte, zda se má při zobrazování vodítek v hledáčku použít výhradní nastavení pro hledáček. [Vyp] : Použije stejné nastavení jako v případě použití displeje. [Zap] : Použije nastavení vyhrazené pro hledáček.
Barva zobrazení	Zvolte zobrazenou barvu. [Nastavení 1] : Použije se nastavení [Barva předvolby 1] . [Nastavení 2] : Použije se nastavení [Barva předvolby 2] .
Zobrazená mřížka	Zvolte typ zobrazených vodítek. Vyberte z následujících možností: [Vyp] /  /  /  /  /  /  /  • Pokud je vybrána možnost  , vodítka se přizpůsobí poměru videa 16:9, pokud natáčíte video v režimu fotografování. V závislosti na možnosti vybrané pod položkou [ ↵] se vodítka mohou zobrazit v poměru stran 17:9.
Barva předvolby 1	[R] : Zvýšením čísla se zvýrazní červený nádech. [G] : Zvýšením čísla se zvýrazní zelený nádech.
Barva předvolby 2	[B] : Zvýšením čísla se zvýrazní modrý nádech. [α] : Zvýšením čísla vzroste sytost barvy vodítek.

ⓘ Zde nakonfigurovaná vodítka se nezobrazí v režimu Skládané makro (P254) a na obrazovce pro nastavení filtru pro Snímání Live GND (P251).

Výběr nastavení dostupných pomocí víceúčelového voliče (Nastavení multi funkce)



P A S M B 





Výběr nastavení, která jsou přístupná pomocí multifunkčních tlačítek.

Nabídka

- MENU →  → 5. Mřížka / další zobrazení → Nastavení multi funkce

1. Vyberte druh zobrazení a zaškrtněte jej (✓).

- Pomocí tlačítek   vyberte možnost a stisknutím tlačítka **OK** ji zaškrtněte (✓). Zaškrtnutí zrušíte opětovným stisknutím tlačítka **OK**.

Kontrola přeexp. a podexp.	Nastavení změníte pomocí předního a zadního přepínače. Stiskem tlačítka INFO změníte oblast (přeexponovaná místa, střední tóny, podexponovaná místa), kterou chcete konfigurovat.
Úpravy barev	Pomocí předního přepínače upravte odstín a pomocí zadního saturaci.
 ISO  ISO	Nastavení změníte pomocí předního a zadního přepínače.
 Vyvážení bílé  Vyvážení bílé	
Zvětšit	Zobrazí se přibližovací rámeček.
Poměr stran	Nastavení změníte pomocí předního a zadního přepínače.
 Režim LV	Nastavení při každém stisku tlačítka přepíná mezi možnostmi [Standardní] a [S-OVF] .
Zvýraznění	Zapíná a vypíná funkci každým stiskem tlačítka.

Varování expozice histogramu (Nastavení histogramu)

PASMB 

Zvolte úroveň jasu, které histogram zobrazuje jako přexponované (světlé oblasti) nebo podexponované (tmavé oblasti). Tyto úrovně se použijí pro varování expozice při zobrazení histogramu během fotografování a prohlížení fotografií.

- Oblasti zobrazené červeně nebo modře při zobrazení **[Přexp. a podexp.]** na displeji a v hledáčku se rovněž vybírají podle hodnot vybraných pod touto možností.

Nabídka

- MENU → ⚙ → 5. Mřížka / další zobrazení → Nastavení histogramu

Přexpozice	Vyberte minimální jas pro varování při přexponování. [245]–[255]
Podexpozice	Vyberte maximální jas pro varování při podexponování. [0]–[10]

Nastavení související s ovládáním a zobrazením nabídek



Konfigurace kurzoru na obrazovce nabídky (Nastavení kurzoru menu)

P A S M B 

Zvolte, kde se zobrazí kurzor při otevření nabídky nebo při přechodu na jinou stránku.

Nabídka

- MENU →  → 2. Ovládání → Nastavení kurzoru menu

Pozice kurzoru na str.	<p>[Uložit]: Při přechodu na jinou stránku se kurzor zobrazí tam, kde byl při posledním otevření stránky.</p> <p>[Reset]: Při každém přechodu na jinou stránku se kurzor zobrazí nahoře.</p>
Počáteční pozice menu	<p>[Poslední]: Při otevření nabídky se vyvolá naposledy použitá karta, stránka a pozice kurzoru.</p> <p>[1]: Po otevření nabídky se zobrazí první stránka karty 1.</p> <p>[Moje]: Po otevření nabídky se zobrazí první stránka karty „Moje“.</p>
Zkratka k nastavení režimu B	<p>Fotoaparát lze nastavit tak, aby se po stisknutí tlačítka MENU v režimu B otevřela nabídka specifická pro daný režim.</p> <p>[Vyp]: Nabídka se otevře podle nastavení položky [Počáteční pozice menu].</p> <p>[Zap]: Otevře se režim [Live BULB], [Live TIME] nebo [Kompozitní nastavení] podle vybraného režimu.  „Konfigurace nastavení BULB/TIME/COMP(Nastavení BULB/TIME/COMP)“ (P.273)</p>

Výběr způsobu pohybu mezi stránkami pomocí zadního přepínače (Smyč. na kartě menu)



PASMB 

Zvolte, zda se mají při otáčení zadního přepínače stránky přepínat pouze v rámci stejné karty nabídky.

Nabídka

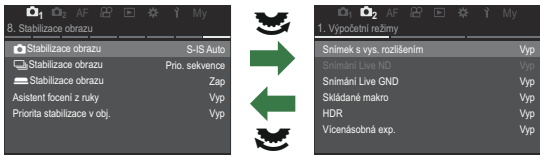
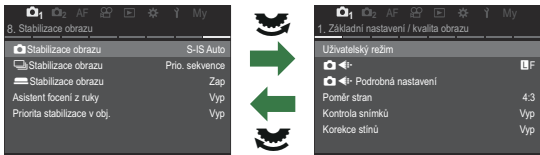
- MENU →  → 1. Ovládání → Nastavení voliče →  Smyč. na kartě menu

Ne	<p>Když otočením zadního přepínače přejdete na poslední stránku a otočíte jím dále, zobrazí se první stránka další karty.</p> <p>Když otočením zadního přepínače přejdete na první stránku a otáčíte jím dále, zobrazí se poslední stránka předchozí karty.</p> <div data-bbox="322 730 862 885"></div>
Ano	<p>Když otočením zadního přepínače přejdete na poslední stránku a otočíte jím dále, zobrazí se první stránka aktuální karty.</p> <p>Když otočením zadního přepínače přejdete na první stránku a dále jím otáčíte, zobrazí se poslední stránka aktuální karty.</p> <div data-bbox="322 1053 862 1208"></div>

 Toto nastavení je účinné pouze při ovládání zadním přepínačem. Stránkování pomocí tlačítek   funguje stejně jako při výběru možnosti [Ne].

Výchozí volba [Ano]/[Ne] (Nast. priority)

P A S M B 

Zvolte možnost implicitně označenou, když se zobrazí potvrzení **[Ano]/[Ne]**.

Nabídka

- MENU → ⚙️ → 2. Ovládání → Nast. priority

Ne	Implicitně je nastavená možnost [Ne] .
Ano	Implicitně je nastavená možnost [Ano] .

Nastavení „Moje nabídka“

Moje nabídka

Položku „Moje nabídka“ můžete použít k vytvoření karty s přizpůsobenou nabídkou, obsahující pouze vámi vybrané položky. „Moje nabídka“ může obsahovat až 5 stránek po 7 položkách. Položky můžete odstranit nebo změnit pořadí stránek či položek.

Po zakoupení neobsahuje „Moje nabídka“ žádné položky.

Přidávání položek do „Mojí nabídky“

1. Stisknutím tlačítka **MENU** zobrazíte nabídky.
2. Označte položku, kterou chcete vložit na kartu „Moje nabídka“.
 - Jakoukoli položku v nabídkách **01** až **9** lze přidat na kartu „Moje nabídka“, pokud se zobrazí na obrazovce se zobrazenými kartami.
 - Na kartu „Moje nabídka“ lze přidat i některé další položky. Pokud lze položku nabídky přidat, zobrazí se v pravém horním rohu displeje nápis „Moje“.

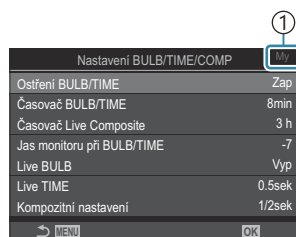

- ① Položku lze přidat na kartu „Moje nabídka“

3. Stiskněte tlačítko .

- Budete vyzváni k výběru stránky. Pomocí tlačítek Δ ∇ na kurzorovém kříži vyberte stránku karty „Moje nabídka“, na kterou bude položka přidána.

4. Stisknutím tlačítka **OK** přidáte položku na vybranou stránku.

- Fotoaparát zobrazí oznámení, že položka byla přidána na kartu „Moje nabídka“.
- Položky, které byly přidány na kartu „Moje nabídka“, jsou označeny číslem stránky „Moje nabídka“.
- Položky lze z karty „Moje nabídka“ odebrat stiskem tlačítka . Vyberte možnost **[Ano]** a stiskněte tlačítko **OK**.
- Položky uložené na kartu „Moje nabídka“ se přidávají na kartu Moje („Moje nabídka“).

5. Pro přístup na kartu „Moje nabídka“ vyberte kartu „Moje“.

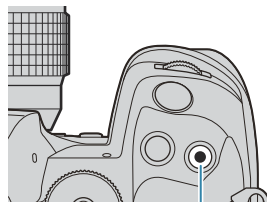

①

① Tlačítko

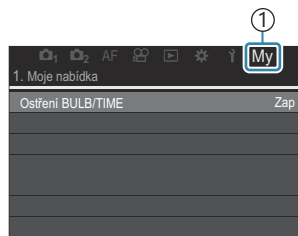
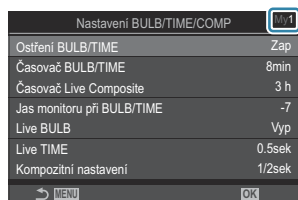
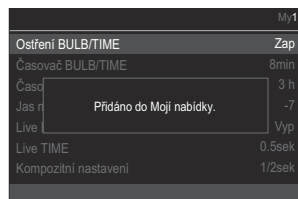
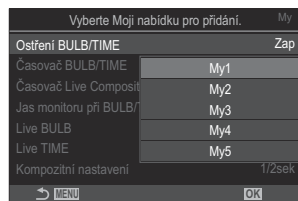

① Karta Moje („Moje nabídka“)

☞ Můžete nastavit, aby se po stisknutí tlačítka **MENU** na displeji fotoaparátu nejprve zobrazila „Moje nabídka“. ☞ „Konfigurace kurzoru na obrazovce nabídky (Nastavení kurzoru menu)“ (P.386)

Správa karty „Moje nabídka“

Pořadí položek na kartě „Moje nabídka“ můžete měnit, přesouvat je mezi stránkami nebo je z karty „Moje nabídka“ zcela odebrat.

1. Stisknutím tlačítka **MENU** zobrazíte nabídky.
2. Zobrazte stránku karty „Moje nabídka“, kterou chcete upravit, a stiskněte tlačítko .

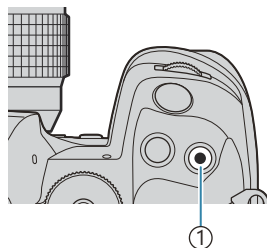

① Tlačítko 

- Zobrazí se níže uvedené možnosti.

[Změnit pořadí]: Změna pořadí položek nebo stránek. Pomocí tlačítek Δ ∇ \triangleleft \triangleright vyberte nové umístění.

[Odstranit tuto položku]: Odebere označenou položku z karty „Moje nabídka“. Vyberte možnost **[Ano]** a stiskněte tlačítko **OK**.

[Odebrat tuto stránku]: Odebere z karty „Moje nabídka“ všechny položky na aktuální stránce. Vyberte možnost **[Ano]** a stiskněte tlačítko **OK**.

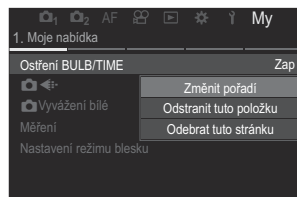

Nastavení Karta/složka/soubor

Formátování karty (Formátování karty)

P A S M B 

Karty je nutné před prvním použitím nebo po použití v jiném fotoaparátu nebo počítači naformátovat pomocí tohoto fotoaparátu.

Všechna data uložená na kartě, včetně chráněných snímků, se při formátování vymažou.

Při formátování použité karty se ujistěte, že na kartě nejsou žádné snímky, které si chcete ponechat.

 „Použitelné karty“ (P.34)

Nabídka

• MENU →  → 1. Karta/složka/soubor → Formátování karty

Formátovat kartu	[Ano]: Karta bude zformátována. [Ne]: Formátování bude zrušeno.
Ne	Formátování bude zrušeno.

- Pokud jsou karty ve slotech 1 i 2, zobrazí se výběr slotu karty. Vyberte slot karty a stiskněte tlačítko **OK**.

Nastavení karty pro záznam (📷 Nastavení sloty karty / 👤 Nastavení sloty karty)

P A S M B 👤

Pokud jsou karty ve slotech 1 i 2, můžete zvolit, na kterou kartu se budou zaznamenávat statické snímky a videosekvence.

Super ovládací panel



- OK → 📷 Uložit nastavení

Nabídka













- MENU → Ÿ → 1. Karta/složka/soubor → 📷 Nastavení slotu karty
- MENU → Ÿ → 1. Karta/složka/soubor → 👤 Nastavení slotu karty

Konfigurace [📷 Nastavení slotu karty]



📷 Uložit nastavení	Zvolte způsob záznamu pro statické snímky (P.394). [Standardní] / [Automaticky přepínat] / [Duální nezávis. ↓□] / [Duální nezávis. ↑□] / [Duální stejný ↓□] / [Duální stejný ↑□]
📷 Úložný slot	Zvolte kartu použitou k nahrání fotografií. Tato volba je aktivní, pokud je pod položkou [📷 Uložit nastavení] vybrána možnost [Standardní] nebo [Automaticky přepínat]. [Slot 1]: Fotografie se nahrávají na kartu ve slotu 1. [Slot 2]: Fotografie se nahrávají na kartu ve slotu 2.
▶ Slot	Zvolte kartu použitou k prohlížení fotografií, pokud je položka [📷 Uložit nastavení] nastavena na [Duální nezávis. ↓□], [Duální nezávis. ↑□], [Duální stejný ↓□] nebo [Duální stejný ↑□]. [Slot 1]: Přehrávají se fotografie na kartě ve slotu 1. [Slot 2]: Přehrávají se fotografie na kartě ve slotu 2.

🔊 Můžete také zvolit kartu pro přehrávání pomocí tlačítka . Podržte tlačítko  a otáčením předního nebo zadního přepínače přepnete kartu v průběhu prohlížení. Tím se nezmění volba vybraná pod položkou [Slot].

Konfigurace [Uložit nastavení]

 Standardní	Snímky se nahrávají na paměťovou kartu ve slotu vybraném pod položkou [ Uložný slot] (P.393). Fotoграфování končí, když je karta plná.
 Automaticky přepínat	Snímky se nahrávají na paměťovou kartu ve slotu vybraném pod položkou [ Uložný slot] (P.393). Když se karta ve vybraném slotu zaplní, snímky se ukládají na zbývající kartu. V případě vložení pouze jedné paměťové karty se toto nastavení automaticky změní na [Standardní].
 Duální nezávis. ↓ 	Každý snímek se uloží dvakrát, pokaždé v jiném formátu kvality obrazu. Vyberte kvalitu obrazu pro každý slot (P.215). Fotoграфování skončí, když se jedna z karet zaplní. Kvalita obrazu pro [Duální nezávis. ↓] se nastavuje samostatně pro každý slot; po změně vybrané možnosti zkontrolujte aktuální nastavení kvality obrazu.
 Duální nezávis. ↑ 	Každý snímek se uloží dvakrát, pokaždé v jiném formátu kvality obrazu. Vyberte kvalitu obrazu pro každý slot (P.215). Když se jedna z karet zaplní, ukládání pokračuje na druhou. Kvalita obrazu pro [Duální nezávis. ↑] se nastavuje samostatně pro každý slot; po změně vybrané možnosti zkontrolujte aktuální nastavení kvality obrazu.
 Duální stejný ↓ 	Každý snímek se uloží dvakrát, jednou na každou kartu, v aktuálně vybrané kvalitě obrazu. Fotoграфování skončí, když se jedna z karet zaplní. V případě vložení pouze jedné paměťové karty se toto nastavení automaticky změní na [Standardní].
 Duální stejný ↑ 	Každý snímek se uloží dvakrát, jednou na každou kartu, v aktuálně vybrané kvalitě obrazu. Když se jedna z karet zaplní, ukládání pokračuje na druhou. V případě vložení pouze jedné paměťové karty se toto nastavení automaticky změní na [Standardní].

🔊 Režim kvality snímku se může změnit, pokud změníte možnost vybranou pod položkou [Uložit nastavení] nebo vyměníte paměťovou kartu za kartu, která může obsahovat jiný počet dalších fotografií. Před fotoграфováním zkontrolujte režim kvality snímku.

 Pokud je pod položkou [ **Uložit nastavení**] vybrána možnost [**Automaticky přepínat**], fotoaparát bude automaticky přepínat mezi posledním snímkem na první kartě a prvním snímkem na druhé kartě.

Konfigurace [**Nastavení slotu karty**]

1 Slot 1	Videa se nahrávají na kartu ve slotu 1.
2 Slot 2	Videa se nahrávají na kartu ve slotu 2.

Nastavení složky pro ukládání snímků (Přiřadit složku uložení)

PASMB 

Nastavení složky na kartě, do které se budou ukládat snímky.

Nabídka

- MENU → Ÿ → 1. Karta/složka/soubor → Přiřadit složku uložení

Přiřadit ¹	<p>[Nová složka]: Zadejte 3místné číslo složky. První číslice: [0]–[9] Druhá číslice: [0]–[9] Třetí číslice: [0]–[9]</p> <p>[Existující složka]: Vyberte existující složku pomocí tlačítek Δ ∇. Zobrazí se první dva snímky a poslední snímek ve vybrané složce.</p>
Nepřiřazovat	Složka, do které budou ukládány snímky, není zadána. Pokud již byla složka zadána, výběr se zruší.

¹ Pokud již byla složka zadána, zobrazí se její název. Chcete-li vybrat jinou složku, stiskněte \triangleright .

Možnosti pojmenování souborů (Název souboru)

P A S M B 

Vyberte, jak fotoaparát pojmenovává soubory při ukládání fotografií nebo videí na paměťové karty. Názvy souborů sestávají ze čtyřpísmenné předpony a čtyřmístného čísla. Pomocí této možnosti nastavte, jak jsou přiřazována čísla souborů.

Nabídka

- **MENU** ➔  ➔ 1. Karta/složka/soubor ➔ **Název souboru**

 Pokud jsou vloženy dvě karty, fotoaparát může vytvářet nové složky nebo nečísluje soubory souvisle, podle toho, jaká čísla souborů a složek se aktuálně používají na každé kartě.

Auto	Pokud je vložena nová paměťová kartě, číslování bude pokračovat od posledního použitého čísla. Pokud karta již obsahuje soubor se stejným nebo vyšším číslem, číslování pokračuje od nejvyššího čísla.
Reset	Po vložení nové karty se číslování složek resetuje na 100 a číslování souborů na 0001. Pokud karta již obsahuje snímky, číslování pokračuje od nejvyššího čísla.

Pojmenovávání souborů (Upr. název snímku)

P A S M B 

Změna názvů souborů, které fotoaparát používá při ukládání fotografií a videí na paměťové karty.

Nabídka

- MENU →  → 1. Karta/složka/soubor → Upr. název snímku

sRGB	<p>[Datum (mdd)]: Druhý až čtvrtý znak se skládá z čísel odpovídajících měsíci a dni data záznamu (pro říjen až prosinec se použijí písmena A až C). První znak můžete nastavit libovolně.</p> <p>[Číslo adresáře]: Druhý až čtvrtý znak bude tvořen číslem cílové složky („100“–„999“). První znak můžete nastavit libovolně.</p> <p>[Ruční]: První čtyři znaky můžete nastavit libovolně s použitím alfanumerických znaků.</p>
Adobe RGB	<p>[Datum (mdd)]: Druhý až čtvrtý znak se skládá z čísel odpovídajících měsíci a dni data záznamu (pro říjen až prosinec se použijí písmena A až C). První znak nelze změnit ze znaku „_“.</p> <p>[Číslo adresáře]: Druhý až čtvrtý znak bude tvořen číslem cílové složky („100“–„999“). První znak nelze změnit ze znaku „_“.</p> <p>[Ruční]: Druhý až čtvrtý znak můžete nastavit libovolně s použitím alfanumerických znaků. První znak nelze změnit ze znaku „_“.</p>

Uživatelské informace

Uložení údajů o objektivu (Nastavení inf. o obj.)

PASMB 

Fotoaparát může uchovávat informace až o 10 objektivěch, které nedodržují standardy systémů Micro Four Thirds nebo Four Thirds. Tyto údaje rovněž poskytují ohniskovou vzdálenost pro funkce stabilizace obrazu a korekce lichoběžníku. Data se ukládají jako značky Exif.

Nabídka

- MENU → Ÿ → 2. Záznam informací → Nastavení inf. o obj.

Vytvořit informace	<p>Registrace informací o objektivu.</p> <p>[Název objektivu]: Zadejte název objektivu.</p> <p>[Ohnisk. vzdál.]: Zadejte ohniskovou vzdálenost. [0,1] – [1000,0] mm</p> <p>[Hodnota clony]: Zadejte hodnotu clony. [00,00]–[99,99]</p> <p>[Nastavit]: Uloží zadané informace o objektivu.</p>
Objektiv 01 (registrovaný název) – Objektiv 10 (registrovaný název)	<p>Úprava informací o registrovaném objektivu.</p> <p>[Upravit]: Úprava informací o registrovaném objektivu. Upravte parametry [Název objektivu], [Ohnisk. vzdál.] a [Hodnota clony].</p> <p>[Vymazat]: Výmaz informací o registrovaném objektivu.</p>

Zadávání znaků

1. Stiskem tlačítka **INFO** lze přepínat mezi velkými a malými písmeny a symboly.
2. Označte znak tlačítka $\Delta \nabla \triangleleft \triangleright$ a pro zadání stiskněte tlačítko **OK**.
 - Vybraný znak se zobrazí v oblasti pro zadávání znaků (a).
 - Pro odstranění znaku stiskněte tlačítko ⌫ .
3. Chcete-li odstranit znak v oblasti pro zadávání znaků (a), přesuňte kurzor pomocí předního a zadního přepínače.
 - Vyberte znak a stiskem tlačítka ⌫ jej odstraňte.
4. Po dokončení zadávání vyberte možnost **[Ukončit]** a stiskněte tlačítko **OK**.



a Oblast pro zadání znaků

b Tlačítka pro pohyb kurzoru

c Klávesnice

d Průvodce obsluhou

☞ Pro zadávání znaků a ovládání **a** až **d** lze také použít dotykové ovládání.

- Objektiv bude přidán do nabídky informací o objektivěch.
- Pokud je připojený objektiv, který neposkytuje informace automaticky, použité informace jsou označeny zatržítky (✓). Označte objektivy, ke kterým chcete přidat zatržítko (✓), a stiskněte tlačítko **Q**.

Výstupní rozlišení (Nastavení dpi)

PASMB 

Výběr informací o výstupním rozlišení (v bodech na palec, neboli dpi) ukládaných do souborů se snímky. Vybrané rozlišení bude použito při tisku snímků. Nastavení dpi se uloží jako značka Exif.

Nabídka

- **MENU** →  → 2. Záznam informací → Nastavení dpi

Přidání informací o autorských právech (Copyright – info)

PASMB 



Výběr informací o autorských právech, vkládaných do fotografií při jejich ukládání. Informace o autorských právech se ukládají jako značky Exif.

Nabídka

- MENU →  2. Záznam informací → Copyright – info



- ⓘ Odmítáme jakoukoli odpovědnost za škody vzniklé v důsledku sporů souvisejících s použitím funkce **[Copyright – info]**. Používejte pouze na vlastní riziko.
- ⓘ Chcete-li odstranit zadané informace o autorských právech, vymažte znaky na obrazovce zadání každé položky (P.403).

Zapnutí funkce Copyright – info

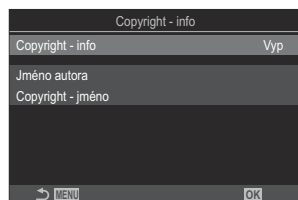
1. Pomocí tlačítek   vyberte možnost **[Copyright - info]** a stiskněte tlačítko **OK**.



Obrazovka nastavení
Copyright – info

2. Označte možnost **[Zap]** pomocí tlačítek   a stiskněte tlačítko **OK**.

Vyp	Nebudou přidávány značky Exif se jménem fotografa a/nebo držitele autorských práv.
Zap	Budou přidávány značky Exif se jménem fotografa a/nebo držitele autorských práv.

3. Zobrazení se vrátí na obrazovku nastavení Copyright – info.

Konfigurace funkce Copyright – info

1. Nakonfigurujte možnosti.

- Stisknutím tlačítek $\Delta \nabla$ zvolte položku a tlačítkem **OK** zobrazíte nabídku nastavení.
- Po nakonfigurování možností se stisknutím tlačítka **OK** vrátíte na obrazovku nastavení Copyright – info.

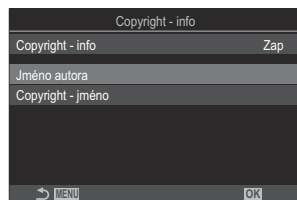

Jméno Autora	Zadejte jméno fotografa.
Copyright - Jméno	Zadejte jméno držitele autorských práv.

Zadávání znaků

1. Stiskem tlačítka **INFO** lze přepínat mezi velkými a malými písmeny a symboly.
2. Označte znak tlačítky $\Delta \nabla \langle \rangle$ a pro zadání stiskněte tlačítko **OK**.
 - Vybraný znak se zobrazí v oblasti pro zadávání znaků (a).
 - Pro odstranění znaku stiskněte tlačítko X .
3. Chcete-li odstranit znak v oblasti pro zadávání znaků (a), přesuňte kurzor pomocí předního a zadního přepínače.
 - Vyberte znak a stiskem tlačítka X jej odstraňte.
4. Po dokončení zadávání vyberte možnost **[Ukončit]** a stiskněte tlačítko **OK**.



- a** Oblast pro zadání znaků
 - b** Tlačítka pro pohyb kurzoru
 - c** Klávesnice
 - d** Průvodce obsluhou
- X Pro zadávání znaků a ovládání **a** až **d** lze také použít dotykové ovládání.

Nastavení Monitor/zvuk/připojení

Vypnutí dotykového ovládání (Dotyková obrazovka)

PASMB 

Zapnutí nebo vypnutí dotykového ovládání.

Nabídka

- MENU → Ě → 3. Monitor/zvuk/připojení → Dotyková obrazovka

Vyp	Vypne dotykové ovládání.
Zap	Zapne dotykové ovládání.













Jas a odstín displeje (Korekce displeje)

P A S M B 

Úprava teploty barev a jasu displeje. Tato volba se vztahuje jak k režimu fotografování, tak k režimu videa.

Nabídka

- **MENU** →  → 3. Monitor/zvuk/připojení → Korekce displeje

 (Barevná teplota)	<p>Upravte teplotu barev.</p> <p>Pomocí předního přepínače nebo tlačítek   upravte osu „oranžová–modrá“.</p> <p>Posouváním ukazatele ( ) blíže k bodu A přidáváte červený nádech a posouváním blíže k bodu B přidáváte modrý nádech.</p> <p>Pomocí zadního přepínače nebo tlačítek   upravte osu „zelená–magenta“.</p> <p>Posouváním ukazatele ( ) blíže k bodu G přidáváte zelený nádech a posouváním blíže k bodu M přidáváte magenta nádech.</p>
 (Jas)	<p>Upravte jas. Vyberte možnost pomocí tlačítek  .</p> <p>[-7] – [±0] – [+7]</p>

- Stisknutím tlačítka **INFO** lze přepínat mezi barevnou teplotou a jasem a nastavit každou z položek.
- Nastavení lze resetovat stiskem a podržením tlačítka **OK**.
- V režimu **B** displej používá jas nastavený pod položkou **[Jas monitoru při BULB/TIME]**.
 „Konfigurace nastavení (BULB/TIME/COMP (Nastavení BULB/TIME/COMP))“ (P273)





Jas a odstín hledáčku (Korekce EVF)

PASMB 

Úprava jasu a barevného odstínu hledáčku. Během úpravy těchto nastavení se zobrazení přepne do hledáčku.

Nabídka

- **MENU** →   3. Monitor/zvuk/připojení → **Korekce EVF**

 (Barevná teplota)	<p>Upravte teplotu barev.</p> <p>Pomocí předního přepínače nebo tlačítek $\triangleleft \triangleright$ upravte osu „oranžová–modrá“.</p> <p>Posouváním ukazatele (\ominus) blíže k bodu A přidáváte červený nádech a posouváním blíže k bodu B přidáváte modrý nádech.</p> <p>Pomocí zadního přepínače nebo tlačítek $\triangle \nabla$ upravte osu „zelená–magenta“.</p> <p>Posouváním ukazatele (\ominus) blíže k bodu G přidáváte zelený nádech a posouváním blíže k bodu M přidáváte magenta nádech.</p>
 (Jas)	<p>[Automatický jas el. hledáčku vyp.] / [Automatický jas el. hledáčku zap.]: Jas hledáčku a kontrast indikátorů se automaticky přizpůsobuje okolnímu osvětlení. Nastavení lze změnit pomocí tlačítek $\triangleleft \triangleright$.</p> <p>[]: Upravte jas. Vyberte možnost pomocí tlačítek $\triangle \nabla$.</p> <p>[-7] – [±0] – [+7]</p> <p> Jas nelze změnit, pokud je zvolena možnost [Automatický jas el. hledáčku zap.].</p>

- Stisknutím tlačítka **INFO** lze přepínat mezi barevnou teplotou a jasem a nastavit každou z položek.
- Nastavení lze resetovat stiskem a podržením tlačítka **OK**.

Konfigurace očního senzoru (Nastavení očního senzoru)



PASMB 

Můžete určit, jak bude fotoaparát pracovat, když přiložíte oko k hledáčku.

Nabídka

- MENU →  3. Monitor/zvuk/připojení → Nastavení očního senzoru

Aut. přepínač EVF	<p>[Vyp]: Zobrazení se nezapne, když přiložíte oko k hledáčku. Chcete-li zobrazení zapnout, stiskněte tlačítko .</p> <p>[Zap]: Hledáček se automaticky zapne, když přiložíte oko k hledáčku.</p>
Chování při přepnutí	<p>Zvolte, co se zobrazí, když se zobrazení automaticky přepne na hledáček.</p> <p>[Zachovat displej]: V hledáčku se zobrazí obrazovka, která byla zobrazena na displeji.</p> <p>[Obraz. snímání]: V hledáčku se zobrazí živý náhled, i když se na displeji zobrazovala obrazovka prohlížení nebo nabídka.</p>
Při otevření displeje	<p>[Funkční]: Pokud je [Aut. přepínač EVF] v poloze [Zap] a přiložíte oko k hledáčku, přepne se zobrazení na hledáček, i když je displej otevřený.</p> <p>[Nefunkční]: Pokud je [Aut. přepínač EVF] v poloze [Zap] a přiložíte oko k hledáčku, zobrazení se nepřepne do hledáčku, pokud je displej otevřený.</p>

 Obrazovka nastavení **[Aut. přepínač EVF]** se objeví, když stisknete a podržíte tlačítko .

Vypnutí zvukového signálu při zaostření (■)))

P A S M B 

Vypnutí zvukového signálu, který zazní, když fotoaparát zaostří.

Nabídka

- MENU →  → 3. Monitor/zvuk/připojení → ■)))

Zap

Po úspěšné operaci automatického ostření zazní zvukový signál. V režimu **[C-AF]** signál zazní pouze při prvním zaostření fotoaparátu.

Vyp

Po úspěšné operaci automatického ostření nezazní zvukový signál.

 Pro zapnutí zvukového signálu při zaostření nakonfigurujte **[Nastavení tichého [♥] režimu]** (P.202).

Možnosti zobrazení na externím monitoru (Nastavení HDMI)

P A S M B 

Zvolte výstup signálu na externí monitory připojené pomocí rozhraní HDMI. Upravte snímkovou frekvenci, velikost snímku videa a další nastavení dle specifikací monitoru.

Nabídka

- MENU →   3. Monitor/zvuk/připojení → Nastavení HDMI

Velikost výstupu	<p>Vyberte typ výstupu na konektoru HDMI.</p> <p>[C4K]: Signál vystupuje ve formátu 4K Digital Cinema (4096 × 2160).</p> <p>[4K]: Pokud je to možné, signál vystupuje ve formátu 4K (3840 × 2160).</p> <p>[1080p]: Pokud je to možné, signál vystupuje ve formátu Full HD (1080p).</p> <p>[720p]: Pokud je to možné, signál vystupuje ve formátu HD (720p).</p>
Výstupní snímky	<p>Vyberte snímkovou frekvenci signálu podle toho, zda zařízení podporuje normu NTSC, nebo PAL.</p> <p>[Priorita 60p]: Snímková frekvence pro oblasti podporující normu NTSC.</p> <p>[Priorita 50p]: Snímková frekvence pro oblasti podporující normu PAL.</p>

⚠ Položku **[Výstupní snímky]** nelze změnit, když je fotoaparát připojený k zařízení pomocí rozhraní HDMI.

⚠ Pokud připojené zařízení není kompatibilní s daným formátem zvuku, zvuk se nebude přehrávat.

🔗 Pro výstup signálu do zařízení HDMI v režimu videa můžete nakonfigurovat podrobné možnosti.

👉 „Výstup HDMI ( Výstup HDMI)“ (P.289)



Výběr režimu připojení USB (Nastavení USB)



P A S M B 

Vyberte, jak fotoaparát funguje, když je připojený k externím zařízením pomocí USB.

Nabídka

- MENU →  3. Monitor/zvuk/připojení → Nastavení USB

Režim USB	<p>[Vybrat]: Nabídka pro výběr režimu připojení se zobrazí při každém připojení kabelu USB.</p> <p>[Paměť]: Fotoaparát funguje jako externí úložiště. Data na paměťové kartě ve fotoaparátu lze zkopírovat do počítače.</p> <p>[MTP]: Snímky na paměťové kartě lze prohlížet nebo kopírovat do počítače pomocí počítačového softwaru (P.469).</p> <p>[Webkamera]: Fotoaparát lze připojit k počítači a používat jako webkameru pro online jednání a živé vysílání (P.470). Nejsou nutné žádné další ovladače ani aplikace. Obrazová a zvuková data zachycená kamerou jsou streamována do počítače jednoduchým propojením dvou zařízení přes USB (USB streaming).</p> <p>[ RAW/ovládání]: S využitím ovládacích prvků počítače dostupných prostřednictvím OM Workspace můžete zpracovávat snímky pomocí vysokorychlostního modulu fotoaparátu pro zpracování snímků. Pomocí aplikace OM Capture můžete také snímat a přenášet snímky do počítače a ovládat fotoaparát z počítače.</p> <p>Podrobnosti jsou uvedeny v částech „Odesílání snímků bezprostředně po pořízení ( RAW/ovládání)” (P.466), „Připojení fotoaparátu pro vysokorychlostní zpracování RAW ( RAW/ovládání)” (P.468).</p> <p>[USB PD]: Tuto možnost vyberte, pokud po připojení k zařízení kompatibilnímu s USB PD nebude fotoaparát automaticky napájen. Ve většině situací není potřeba tuto možnost vybírat.</p>
Napájení z USB	<p>Zvolte, zda má být fotoaparát při připojení k počítači napájen přes rozhraní USB.</p> <p>[Ano]: Fotoaparát bude po propojení s počítačem napájen přes rozhraní USB.</p> <p>[Ne]: Fotoaparát nebude po propojení s počítačem napájen přes rozhraní USB.</p>

 Když připojíte fotoaparát k počítači přes rozhraní USB a je vybrána možnost **[Paměť]**, **[MTP]**, **[Webkamera]** nebo **[ RAW/ovládání]**, můžete fotoaparát používat i při napájení.

Nastavení Baterie/režim spánku

Zobrazení stavu baterie (Stav baterie)

P A S M B 

Zobrazení stavu baterií vložených ve fotoaparátu. Stav baterie ve fotoaparátu a baterie v bateriovém gripu se zobrazuje samostatně.

Nabídka

- MENU →  → 5. Baterie/režim spánku →  Stav baterie



 Některé položky se nezobrazují, pokud je fotoaparát napájen z napájecího adaptéru USB nebo zařízení USB kompatibilního s USB PD.

Nastavení priority baterie (Priorita baterie)

PASMB 

Vyberte, kterou baterii použít jako první, pokud jsou baterie ve fotoaparátu i ve volitelném bateriovém gripu (P.482).

Nabídka

- MENU →  → 5. Baterie/režim spánku →  Priorita baterie

Baterie v těle	Jako první se použije baterie ve fotoaparátu.
Baterie v gripu	Jako první se použije baterie ve volitelném bateriovém gripu.

Změna zobrazení stavu baterie během záznamu videa (📹🔋Zobr. vzorec)

PASMB 📹

Výběr formátu pro zobrazení stavu baterie. Stav baterie lze zobrazit v procentech nebo jako zbývající doba záznamu.

🔗 Zbývající doba záznamu slouží pouze jako vodítko.

Nabídka

- MENU → 📷 → 5. Baterie/režim spánku → 📹🔋Zobr. vzorec

%	Stav baterie se zobrazuje v procentech.
min	Stav baterie se zobrazuje jako zbývající doba záznamu. V režimech fotografování se stav baterie zobrazuje pouze v době záznamu videa.

Ztlumení podsvícení (Podsvícené LCD)

P A S M B 

Vyberte dobu, po které se ztlumí podsvícení displeje, když neprovedete žádnou operaci. Ztlumení podsvícení snižuje odběr z baterie.

Nabídka

- **MENU** →   → 5. Baterie/režim spánku → **Podsvícené LCD**

8 s / 30 s / 1 min	Podsvícení displeje se ztlumí po uplynutí zadané doby.
Podržet	Podsvícení displeje se neztlumí.

Nastavení možností režimu spánku (úspora energie) (Uspat)

P A S M B 

Vyberte prodlevu, po které fotoaparát přejde do režimu spánku, když neprovedete žádnou operaci. V úsporném režimu je činnost fotoaparátu pozastavena a displej se vypne.

Nabídka

- **MENU** ➔  ➔ 5. Baterie/režim spánku ➔ Uspat

Vyp	Fotoaparát nepřejde do režimu spánku.
1 min / 3 min / 5 min	Po uplynutí zadané doby přejde fotoaparát do režimu spánku.

- Normální činnost lze obnovit namáčknutím tlačítka spouště.

 Fotoaparát nepřejde do režimu spánku v následujících situacích.

- když probíhá vícenásobná expozice, během připojení k zařízení HDMI, během připojení k chytrému telefonu prostřednictvím Wi-Fi, během připojení k počítači prostřednictvím Wi-Fi nebo USB, během bezdrátového připojení k dálkovému ovládní nebo během napájení prostřednictvím rozhraní USB.

Nastavení možností automatického vypnutí (Automatické vypnutí)

P A S M B 

Pokud poté, co fotoaparát přejde do režimu spánku, neprovedete po nastavenou dobu žádnou operaci, fotoaparát se automaticky vypne. Tato možnost slouží k nastavení prodlevy, po které se fotoaparát automaticky vypne.

Nabídka

- **MENU** →  → 5. Baterie/režim spánku → Automatické vypnutí

Vyp	Fotoaparát se automaticky nevypíná.
5 min / 30 min / 1 h / 4 h	Po uplynutí zadané doby se fotoaparát vypne.

 Pokud chcete fotoaparát znovu aktivovat po automatickém vypnutí, zapněte jej pomocí páčky **ON/OFF**.

Snížení spotřeby energie (Rychlý režim spánku)

PASMB 

Další snížení spotřeby během fotografování pomocí hledáčku. Lze zkrátit prodlevu, po které se vypne podsvícení nebo po které se fotoaparát přepne do režimu spánku.

⚠ Úsporný režim není k dispozici:

- během fotografování s živým náhledem, když je zapnutý hledáček, pokud probíhá vícenásobná expozice nebo intervalové fotografování, během připojení k zařízení HDMI, během připojení k chytrému telefonu prostřednictvím Wi-Fi, během připojení k počítači prostřednictvím Wi-Fi či USB nebo když je zapnutá funkce Bluetooth

Nabídka

- MENU →  5. Baterie/režim spánku → Rychlý režim spánku

Zapnutí funkce Rychlý režim spánku

1. Pomocí tlačítek Δ ∇ vyberte možnost **[Rychlý režim spánku]** a stiskněte tlačítko **OK**.

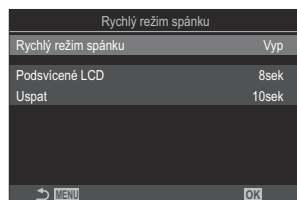

Obrazovka nastavení funkce Rychlý režim spánku

2. Označte možnost **[Zap]** pomocí tlačítek Δ ∇ a stiskněte tlačítko **OK**.

Vyp	Fotoaparát se nepřepne do úsporného režimu.
Zap	Fotoaparát se rychle přepne do úsporného režimu. Během úsporného režimu a zobrazení super ovládacího panelu (P.48) se na displeji zobrazí indikátor „ECO“.

3. Displej se vrátí na obrazovku nastavení funkce Rychlý režim spánku.

Konfigurace funkce Rychlý režim spánku

1. Nakonfigurujte možnosti.

- Stisknutím tlačítek $\Delta \nabla$ zvolte položku a tlačítkem **OK** zobrazíte nabídku nastavení.
- Po nakonfigurování možností se stisknutím tlačítka **OK** vrátíte na obrazovku nastavení funkce Rychlý režim spánku.

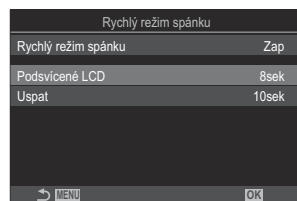

Podsycené LCD	Vyberte dobu, po které se ztlumí podsycení displeje, když neprovedete žádnou operaci. [3 s] / [5 s] / [8 s]
Uspat	Vyberte prodlevu, po které fotoaparát přejde do režimu spánku, když neprovedete žádnou operaci. [3 s] / [5 s] / [8 s] / [10 s] / [15 s] / [30 s] / [1 min]

- Během úsporného režimu a zobrazení super ovládacího panelu (P.48) se na displeji zobrazí indikátor „ECO“.



Nastavení Reset/hodiny/jazyk/ostatní

Obnovení výchozího nastavení (Reset/Tovární nastavení)

P A S M B 

Obnova fotoaparátu do výchozího továrního nastavení. Můžete zvolit obnovení téměř všech nastavení nebo pouze těch, která se přímo týkají fotografování.

Nabídka

- MENU → Ÿ → 6. Reset/hodiny/jazyk/ostatní → Reset/Tovární nastavení

Resetovat nastavení fotografování	Obnoví pouze nastavení fotografování.
Inicializovat všechna nastavení	Obnoví veškerá nastavení s několika výjimkami, jako jsou hodiny a jazyk.

🔗 Informace o nastaveních, která budou obnovena, najdete v části „[Výchozí nastavení](#)“ (P514).

🔗 Nastavení lze uložit pomocí aplikací OM Workspace nebo OM Image Share. Další informace najdete na našich webových stránkách.

Nastavení hodin fotoaparátu (Nastavení ⌚)

P A S M B 

Nastavení hodin fotoaparátu.

Nabídka

- MENU →  → 6. Reset/hodiny/jazyk/ostatní → Nastavení ⌚

	Nastavte datum, čas a formát data. Pomocí tlačítek ◀▶ označte položky a tlačítka Δ∇ změňte označenou položku.
Časové pásmo	Nastavte časové pásmo a letní/zimní čas. Pomocí tlačítek Δ∇ změňte časové pásmo. Stiskem tlačítka INFO lze nastavit letní/zimní čas. Při každém stisknutí tlačítka INFO se zapne nebo vypne.

Výběr jazyka (🗨️)

PASMB 🎥

Výběr jazyka pro nabídky a nápovědu fotoaparátu.

Nabídka

- MENU → Ÿ → 6. Reset/hodiny/jazyk/ostatní → 🗨️

Kalibrace vodováhy (Nastavení vodováhy)

P A S M B 

Korekce odchylky vodováhy. Vodováhu zkalibrujte, pokud již neukazuje skutečnou kolmost nebo vodorovnost.

Nabídka

- **MENU** →   → 6. Reset/hodiny/jazyk/ostatní → **Nastavení vodováhy**

Reset	Resetujte vodováhu do původního továrního nastavení.
Nastavení	Vyberte referenční (nulový) bod. Po patřičném umístění fotoaparátu zkalibrujte vodováhu.

Kontrola zpracování obrazu (Pixel Mapping)

P A S M B 

Provedení současné kontroly obrazového snímače a funkcí zpracování obrazu. Pro dosažení nejlepších výsledků ukončete snímání a prohlížení a počkejte alespoň minutu, než spustíte funkci Pixel Mapping.

⚠ Pokud v průběhu kontroly nechtěně fotoaparát vypnete, proveďte kontrolu znovu.

Nabídka

- **MENU** → **Ÿ** → 6. Reset/hodiny/jazyk/ostatní → Pixel Mapping

Zobrazení verze firmwaru (Verze firmwaru)

P A S M B 

Zobrazení verze firmwaru fotoaparátu a objektivů či dalších aktuálně připojených periferií. Tyto informace mohou být zapotřebí, když kontaktujete zákaznickou podporu nebo provádíte aktualizace firmwaru.

Nabídka

- **MENU** →  → 6. Reset/hodiny/jazyk/ostatní → Verze firmwaru

Zobrazení certifikátů (Certifikace)

P A S M B 

Zobrazení osvědčení o shodě pro některé z norem, které fotoaparát splňuje.

Nabídka

- **MENU** →  → 6. Reset/hodiny/jazyk/ostatní → Certifikace

Připojení fotoaparátu k externím zařízením

Připojení k externím zařízením

Po připojení fotoaparátu k externímu zařízení, jako je počítač nebo chytrý telefon, lze provádět řadu činností.

Upozornění v případě použití funkcí Wi-Fi a Bluetooth®

V zemích, oblastech nebo na místech, kde je zakázáno použití bezdrátové sítě LAN a připojení prostřednictvím **Bluetooth®**, tyto funkce vypněte.

Fotoaparát je vybaven bezdrátovou sítí a připojením **Bluetooth®**. Použití těchto funkcí v zemích mimo oblast, kde byl fotoaparát zakoupen, může odporovat místním předpisům pro bezdrátové připojení.

Některé země a oblasti mohou zakazovat příjem údajů o poloze bez zákonného povolení. V některých oblastech prodeje může být proto fotoaparát dodáván s vypnutým zobrazením údajů o poloze.

Každá země a oblast má vlastní zákony a předpisy. Před cestou do zahraničí se o nich informujte a dodržujte je. Naše společnost nepřijímá žádnou zodpovědnost za nedodržování místních zákonů a předpisů ze strany uživatele.

Funkci Wi-Fi vypínejte v letadlech a na dalších místech, kde je jejich použití zakázáno.  „Vypnutí bezdrátové komunikace fotoaparátu(Režim V letadle)“ (P.428)

- ① Bezdrátové přenosy jsou náchylné k odposlechu třetími stranami. Při použití bezdrátových funkcí to berte v úvahu.
- ① Bezdrátový přijímač/vysílač se nachází v úchytu fotoaparátu. Uchovávejte jej co nejdále od kovových předmětů. Síla signálu může být navíc omezena, pokud jeho úchyt držíte v ruce nebo je zakrytý.
- ① Při přepravě fotoaparátu v brašně či jiném zavazadle mějte na paměti, že obsah zavazadla či materiály, ze kterých je vyrobeno, mohou rušit bezdrátový přenos, což může znemožnit připojení fotoaparátu k chytrému telefonu.
- ① Připojení Wi-Fi zvyšuje odběr energie z baterií. Pokud jsou baterie téměř vybité, může dojít ke ztrátě spojení.
- ① Zařízení, jako mikrovlnné trouby a bezdrátové telefony, která generují vysokofrekvenční energii, magnetické pole nebo statickou elektřinu, mohou zpomalit či jinak ovlivnit bezdrátový přenos dat.
- ① Pokud je přepínač paměťové karty na ochranu proti zápisu v poloze „LOCK“, některé funkce bezdrátové sítě nejsou k dispozici.

Vypnutí bezdrátové komunikace fotoaparátu (Režim V letadle)

P A S M B 

Vypnutí bezdrátových funkcí fotoaparátu (Wi-Fi/ **Bluetooth**®).

Nabídka

- MENU →  → 4. Wi-Fi/Bluetooth → Režim V letadle

Vyp	Bezdrátová komunikace je povolena.
Zap	Bezdrátová komunikace je vypnuta. Nemůžete ji používat, dokud nezměníte nastavení na [Zap] . Když vyberete možnost [Zap] , zobrazí se ikona  .

 Komunikace s bezdrátovou řídicí jednotkou FC-WR je možná, i když zvolíte možnost **[Zap]**.

Připojení fotoaparátu k chytrému telefonu

Připojení k chytrému telefonu

Pomocí funkcí bezdrátové sítě LAN (Wi-Fi) a **Bluetooth®** svého fotoaparátu připojte fotoaparát k chytrému telefonu, na kterém můžete použít speciální aplikaci k rozšíření možností využívání fotoaparátu před pořízením záběru i poté. Po navázání spojení můžete snímky stahovat a pořizovat vzdáleně a přidávat ke snímkům ve fotoaparátu informace o poloze.

- Správné fungování není zaručeno na všech chytrých telefonech.

Funkce, které nabízí aplikace OM Image Share

• Stáhnout snímky z fotoaparátu do chytrého telefonu

Stáhnout snímky označené ke sdílení ([P.314](#)) do svého chytrého telefonu.

Chytrý telefon můžete použít také k výběru snímků, které mají být staženy z fotoaparátu.

• Dálkové fotografování z chytrého telefonu

Fotoaparát můžete ovládat na dálku a fotografovat z chytrého telefonu.

• Zpracování nádherných snímků

Pomocí intuitivních ovládacích prvků můžete na snímky stažené do chytrého telefonu aplikovat působivé efekty.

• Přidávání značek GPS do snímků z fotoaparátu

S pomocí funkce GPS chytrého telefonu můžete při pořizování snímků fotoaparátem přidávat informace o poloze.

Podrobnosti naleznete na našich webových stránkách.

Párování fotoaparátu s chytrým telefonem (Připojení Wi-Fi)

Při prvním propojení zařízení proveďte níže uvedený postup.

- Nastavení párování upravte pomocí aplikace OM Image Share, nikoli aplikace pro nastavení, která je součástí operačního systému chytrého telefonu.

1. Spustíte vyhrazenou aplikaci OM Image Share, kterou jste předtím nainstalovali do chytrého telefonu.
2. Klepněte na ikonu  zobrazenou na obrazovce pohotovostního režimu snímání.

 Můžete rovněž provádět následující operace.

Super ovládací panel

-  

Nabídka





- MENU →  → 4. Wi-Fi/Bluetooth → Připojení Wi-Fi

3. Vyberte možnost [**Připojení zařízení**] a stiskněte tlačítko **OK**.
4. Pro úpravu nastavení Wi-Fi/**Bluetooth**® se řiďte pokyny na obrazovce.
 - Místní název a heslo **Bluetooth**, SSID a heslo Wi-Fi a QR kód se zobrazí na displeji.



- ① Místní název **Bluetooth**
Heslo **Bluetooth**
- ② SSID Wi-Fi
Heslo Wi-Fi
- ③ QR kód

5. Klepněte na ikonu fotoaparátu ve spodní části obrazovky aplikace OM Image Share.
 - Zobrazí se karta [**Snadná instalace**].

- 6.** Podle pokynů na obrazovce aplikace OM Image Share naskenujte QR kód a upravte nastavení připojení.
- Pokud nelze naskenovat QR kód, postupujte podle pokynů na obrazovce aplikace OM Image Share a upravte nastavení ručně.
 - **Bluetooth**[®]: Pro připojení vyberte lokální název a do dialogu nastavení Bluetooth v aplikaci OM Image Share zadejte heslo, které se zobrazí na displeji fotoaparátu.
 - Wi-Fi: Pro připojení zadejte do okna nastavení Wi-Fi v aplikaci OM Image Share název SSID a heslo, které se zobrazuje na displeji fotoaparátu.
 - Po dokončení párování ikona  na obrazovce zezelená.
 - Ikona **Bluetooth**[®] indikuje stav následujícím způsobem:
 - : Fotoaparát vysílá bezdrátový signál.
 - : Bylo navázáno bezdrátové připojení.
- 7.** Pro ukončení připojení stiskněte tlačítko **MENU** na fotoaparátu nebo klepněte na  **MENU** na displeji.
- Fotoaparát můžete také vypnout a ukončit připojení z aplikace OM Image Share.
 - Při výchozím nastavení je připojení **Bluetooth**[®] aktivní i po ukončení připojení k síti Wi-Fi, abyste mohli fotografovat vzdáleně pomocí chytrého telefonu. Pokud chcete, aby se při ukončení připojení k síti Wi-Fi ukončilo také připojení pomocí rozhraní **Bluetooth**[®], nastavte položku **[Bluetooth]** na **[Vyp]**.



Nastavení pohotovosti bezdrátového připojení při zapnutí fotoaparátu (Bluetooth)

Můžete si zvolit, zda bude fotoaparát po zapnutí v pohotovostním režimu pro navázání bezdrátového připojení s chytrým telefonem nebo volitelným dálkovým ovládáním.

☞ Nejprve proveďte spárování fotoaparátu s chytrým telefonem nebo volitelným dálkovým ovládáním. **[Bluetooth]** nelze vybrat, dokud nebude párování dokončeno.

Nabídka

• MENU ➔ Ÿ ➔ 4. Wi-Fi/Bluetooth ➔ Bluetooth

Vyp	Fotoaparát nebude v pohotovostním režimu pro bezdrátové připojení a bezdrátový signál nebude po zapnutí vysílán.
Zap 	Když je fotoaparát zapnutý, bude vysílat bezdrátový signál a bude v pohotovostním režimu pro bezdrátové připojení. Fotoaparát a chytrý telefon můžete propojit prostřednictvím aplikace OM Image Share a používat funkce vzdáleného fotografování nebo přenosu snímků.
Zap 	Když je fotoaparát zapnutý, zahájí přenos bezdrátových signálů, a pokud již byla zařízení spárována (P461), bude čekat na spojení z dálkového ovládání.

☞ Je-li ve vyhrazené aplikaci OM Image Share aktivován protokol záznamů GPS, budou ke snímkům pořízeným při vybrané možnosti **[Zap **] přidány údaje o poloze stažené z aplikace.

Nastavení bezdrátového připojení při vypnutém fotoaparátu (Pohotov. rež. při vyp.)

Můžete si zvolit, zda bude fotoaparát stále bezdrátově připojen k chytrému telefonu, i když je vypnutý.

Nabídka

- MENU →  → 4. Wi-Fi/Bluetooth → Nastavení  → Pohotov. rež. při vyp.

Vybrat	Při vypínání fotoaparátu se zobrazí dotaz, zda zachovat bezdrátové připojení k chytrému telefonu.
Vyp	Vypnutím fotoaparátu dojde ke zrušení bezdrátového připojení k chytrému telefonu.
Zap	Po vypnutí fotoaparátu zůstane připojení k chytrému telefonu aktivní a chytrý telefon lze dále používat ke stahování nebo prohlížení snímků na fotoaparátu.

„Vybrat“

Pokud bude v položce **[Pohotov. rež. při vyp.]** zvolena možnost **[Vybrat]**, zobrazí se před vypnutím fotoaparátu po splnění všech následujících podmínek dialogové okno pro potvrzení:

- Položka **[Režim V letadle]** je nastavena na **[Vyp]**
- Fotoaparát je právě připojen k chytrému telefonu ([P.430](#))
- Paměťová karta byla správně vložena

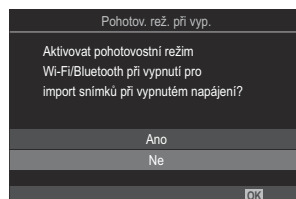

Ano	Fotoaparát vypnete, ale ponecháte bezdrátové připojení k chytrému telefonu aktivní.
Ne	Fotoaparát vypnete a zrušíte bezdrátové připojení k chytrému telefonu.

- ① Pokud asi do jedné minuty od zobrazení výzvy k potvrzení neprovedete žádnou akci, fotoaparát bezdrátové připojení k chytrému telefonu ukončí a automaticky se vypne.
- ① Pokud ponecháte tuto funkci aktivní, bezdrátové připojení bude automaticky ukončeno, pokud:
Připojení může být opět navázáno po zapnutí fotoaparátu.
 - připojení zůstane aktivní po dobu 12 hodin,
 - bude vyjmuta paměťová karta,
 - bude vyměněna baterie,
 - během nabíjení baterie ve fotoaparátu nastane chyba nabíjení.

☞ Pokud je položka **[Pohotov. rež. při vyp.]** nastavena na možnost **[Zap]**, fotoaparát se nemusí zapnout ihned po otočení páčky **ON/OFF** do polohy **ON**.

Přenos snímků do chytrého telefonu

Ve fotoaparátu můžete vybrat snímky a načíst je do chytrého telefonu. Snímky, které chcete sdílet, můžete ve fotoaparátu vybrat i předem.  „Výběr snímků ke sdílení (Příkaz sdílení)“ (P.314)

- Pokud je možnost **[Bluetooth]** (P.432) nastavena na **[Vyp]** nebo **[Zap❌]**, vyberte **[Zap❌]**.
- Výběrem **[Zap❌]** u možnosti **[Bluetooth]** (P.432) se fotoaparát dostane do pohotovostního režimu a je připraven na bezdrátové připojení.

1. Klepněte na tlačítko **[Import fotografií]** v aplikaci OM Image Share na chytrém telefonu.

 V závislosti na chytrém telefonu se může zobrazit obrazovka pro potvrzení připojení Wi-Fi. Při připojování chytrého telefonu a fotoaparátu postupujte podle pokynů na obrazovce.

- Zobrazí se seznam všech snímků ve fotoaparátu.

2. Vyberte snímky, které chcete přenést, a klepněte na tlačítko Uložit.

- Po dokončení ukládání můžete odpojit fotoaparát od chytrého telefonu.
- I když je položka **[Bluetooth]** (P.432) nastavena na **[Vyp]** nebo **[Zap❌]**, lze použít možnost **[Import fotografií]** zapnutím **[Připojení Wi-Fi]** ➔ **[Připojení zařízení]** na fotoaparátu.

Automatické stahování snímků při vypnutém fotoaparátu

Nastavení fotoaparátu pro automatické stahování snímků do chytrého telefonu, když je vypnutý:

- Označte snímky, které chcete sdílet ([P314](#)).
- Aktivujte vypnutí do pohotovostního režimu ([P433](#)).
- Pokud používáte zařízení se systémem iOS, spusťte aplikaci OM Image Share.

Když ve fotoaparátu označíte snímek ke sdílení a vypnete fotoaparát, zobrazí se v aplikaci OM Image Share oznámení. Po klepnutí na oznámení se snímky automaticky přenesou do chytrého telefonu.

Dálkové snímání pomocí chytrého telefonu (živý náhled)

Ovládáním fotoaparátu z chytrého telefonu můžete fotografovat vzdáleně a zároveň kontrolovat živý náhled na displeji chytrého telefonu.

- Na fotoaparátu se zobrazí obrazovka připojení, přičemž všechny funkce lze ovládat z chytrého telefonu.
- Pokud je možnost **[Bluetooth]** (P432) nastavena na **[Vyp]** nebo **[Zap❌]**, vyberte **[Zap❌]**.
- Výběrem **[Zap❌]** u možnosti **[Bluetooth]** (P432) se fotoaparát dostane do pohotovostního režimu a je připraven na bezdrátové připojení.

1. Spustíte aplikaci OM Image Share a klepněte na možnost **[Dálkové ovl.]**.

2. Klepněte na možnost **[Živý náhled]**.

3. Klepnutím na tlačítko spouště pořídíte snímek.

- Pořízený snímek se uloží na paměťovou kartu ve fotoaparátu.

☞ I když je položka **[Bluetooth]** (P432) nastavena na **[Vyp]** nebo **[Zap❌]**, lze použít možnost **[Živý náhled]** zapnutím **[Připojení Wi-Fi]** ➔ **[Připojení zařízení]** na fotoaparátu.

⚠ Dostupné možnosti snímání jsou částečně omezené.

Dálkové snímání pomocí chytrého telefonu (Dálková závěrka)

Ovládáním fotoaparátu z chytrého telefonu můžete fotografovat vzdáleně (dálková závěrka).

- K dispozici jsou všechny funkce fotoaparátu. Kromě toho můžete fotit snímky a nahrávat videa pomocí tlačítka spouště na obrazovce chytrého telefonu.
- Pokud je možnost **[Bluetooth]** (P432) nastavena na **[Vyp]** nebo **[Zapř.]**, vyberte **[Zapř.]**.
- Výběrem **[Zapř.]** u možnosti **[Bluetooth]** (P432) se fotoaparát dostane do pohotovostního režimu a je připraven na bezdrátové připojení.

1. Spustíte aplikaci OM Image Share a klepněte na možnost **[Dálkové ovl.]**.

2. Klepněte na možnost **[Dálková závěrka]**.

3. Klepnutím na tlačítko spouště pořídíte snímek.

- Pořízený snímek se uloží na paměťovou kartu ve fotoaparátu.

☞ I když je položka **[Bluetooth]** (P432) nastavena na **[Vyp]** nebo **[Zapř.]**, lze použít možnost **[Dálková závěrka]** zapnutím **[Připojení Wi-Fi]** ➔ **[Připojení zařízení]** na fotoaparátu.

Přidání informací o poloze do snímků





S pomocí funkce GPS chytrého telefonu můžete při pořizování snímků fotoaparátem přidávat informace o poloze.

- Pokud je možnost **[Bluetooth]** (P432) nastavena na **[Vyp]** nebo **[Zapř.]**, vyberte **[Zapř.]**.
- Výběrem **[Zapř.]** u možnosti **[Bluetooth]** (P432) se fotoaparát dostane do pohotovostního režimu a je připraven na bezdrátové připojení.

1. Před pořizováním snímků fotoaparátem spusťte aplikaci OM Image Share a zapněte funkci přidávání informací o poloze.

- Po zobrazení výzvy k synchronizaci hodin chytrého telefonu a fotoaparátu postupujte podle pokynů zobrazených v aplikaci OM Image Share.

2. Pořízujte snímky fotoaparátem.

- Pokud je možné přidat informace o poloze, na obrazovce snímání se rozsvítí . Pokud fotoaparát nemůže získat informace o poloze, symbol  bliká.
- Může chvíli trvat, než bude fotoaparát po zapnutí nebo obnovení z režimu spánku připraven přidávat informace o poloze.
- Informace o poloze se přidají ke snímkům pořízeným při zobrazení symbolu  na obrazovce.
- Symbol  se zobrazí na obrazovce při prohlížení snímku s informacemi o poloze.

 Informace o poloze se nepřidávají do videí.

3. Po dokončení fotografování vypněte funkci přidávání informací o poloze v aplikaci OM Image Share.

Resetování nastavení připojení chytrého telefonu (Resetovat nastavení)

Nastavení připojení chytrého telefonu můžete obnovit na výchozí hodnoty.

Nabídka

- **MENU** →  → 4. Wi-Fi/Bluetooth → Nastavení  → Resetovat nastavení 

 Resetují se následující položky nabídky.

- [ **Heslo připojení**] (P.441) / [**Pohotov. rež. při vyp.**] (P.433)

 Před připojením k chytrému telefonu musíte zařízení znovu spárovat (P.430).

Změna hesla (📶 Heslo připojení)

Změna hesel pro připojení Wi-Fi/**Bluetooth**®:

Nabídka

- **MENU** → 🏠 → 4. Wi-Fi/Bluetooth → Nastavení 📶 → 📶 Heslo připojení

1. Stiskněte tlačítko ⌂ podle pokynů průvodce na obrazovce.
 - Nastaví se nové heslo.

🔗 Heslo pro připojení k Wi-Fi i heslo pro připojení k **Bluetooth**® lze změnit.

🔗 Po změně hesla se znovu připojte k chytrému telefonu. 📱 „Párování fotoaparátu s chytrým telefonem (Připojení Wi-Fi)“ (P.430)

Připojení k počítačům pomocí Wi-Fi

Instalace softwaru

Pomocí funkce aplikace OM Capture propojte fotoaparát a počítač prostřednictvím Wi-Fi.

OM Capture

Pomocí softwaru „OM Capture“ lze automaticky stahovat a prohlížet snímky ihned po pořízení nebo dálkově ovládat fotoaparát. Další informace a možnost stažení softwaru najdete na našem webu. Při stahování softwaru buďte připraveni poskytnout sériové číslo fotoaparátu.

Během instalace softwaru postupujte podle pokynů na obrazovce. Požadavky na systém a pokyny k instalaci jsou dostupné na našem webu.

Párování počítače s fotoaparátem (Nové spojení)

Před připojením je nutné fotoaparát s počítačem spárovat. S fotoaparátem mohou být najednou spárovány až čtyři počítače. Chcete-li spárovat počítač s fotoaparátem, připojte jej pomocí USB. Párování je třeba provést na každém počítači jen jednou.

1. Nejprve se přesvědčte, že je fotoaparát vypnutý, a poté jej připojte k počítači pomocí kabelu USB.
 - V případě připojení kabelu USB pomůže použití volitelné ochrany kabelu a kabelové úchytky zabránit poškození konektorů a odpojení kabelu. ➡ „Kabelová úchytky (CC-1) / ochrana kabelu (CP-2)” (P.490)

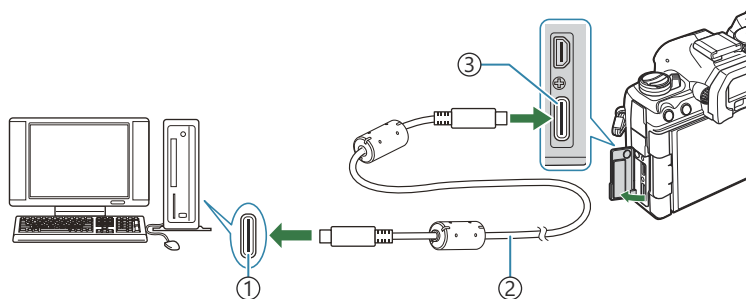

- ① USB port
- ② kabel USB (dodán s fotoaparátem)
- ③ Konektor USB

- Umístění portů USB se na různých počítačích liší. Informace o portech USB získáte v dokumentaci k počítači.
- Pokud je port USB v počítači typu A, použijte volitelný kabel CB-USB11.

2. Zapněte fotoaparát.

- Na fotoaparátu se zobrazí zpráva s výzvou k identifikaci zařízení, ke kterému je kabel USB připojený.
- ☞ Pokud se zpráva nezobrazí, zvolte pod položkou **[Režim USB]** (P.410) možnost **[Vybrat]**.
- ⚠ Pokud jsou baterie téměř vybité, fotoaparát po připojení k počítači zprávu nezobrazí. Ujistěte se, že jsou baterie nabitě.

3. Označte [RAW/ovládání] pomocí tlačítek Δ ∇ a stiskněte tlačítko **OK**.

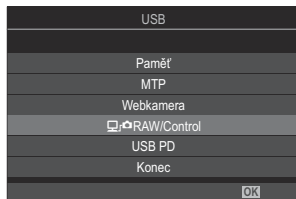

4. Spustíte aplikaci OM Capture nainstalovanou na počítači.
- Po spuštění vás aplikace OM Capture vyzve k výběru typu připojení.



5. Klikněte na symbol **[+]** vpravo od položky **[Vytvořit nové spojení]**.

- Pokud se nic nestane, znovu připojte fotoaparát.



- Zadejte název, který bude používán na fotoaparátu k identifikaci počítače. Jako výchozí je nastaven „název počítače“.
- Název používaný na fotoaparátu může mít délku až 15 znaků.



6. Klikněte na položku **[Nastavení]** v aplikaci OM Capture.

- Když se zobrazí zpráva, že je párování dokončeno, odpojte fotoaparát dle pokynů.

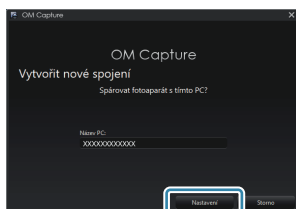

- Zopakujte výše uvedený postup pro spárování fotoaparátu s každým dalším počítačem.
- Informace o párování jsou uloženy ve fotoaparátu a lze je prohlížet a odstranit pomocí aplikace OM Capture.

⚠ Pokud připojení k počítači nefunguje, počítač musí fotoaparát rozpoznat.

Úprava nastavení Wi-Fi (Připojení Wi-Fi)

Úprava nastavení pro připojení k síti, do které patří spárovaný počítač.

Aby se fotoaparát mohl připojit k počítači pomocí sítě Wi-Fi, musí být nakonfigurován na připojení k síti prostřednictvím Wi-Fi směrovače nebo přístupového bodu. Do fotoaparátu lze uložit více profilů sítí a vyvolat je dle potřeby. Nastavení **[Připojení Wi-Fi]** lze upravovat následujícími způsoby:

Připojit přes WPS	<p>Konfigurace fotoaparátu pro automatické připojení (P.446). Pokud se chcete připojit pomocí směrovače nebo přístupového bodu s funkcí WPS, stačí stisknout tlačítko WPS na zařízení.</p> <p>[Metoda PBC]: Připojení pouze pomocí tlačítka WPS na směrovači. Fotoaparát se připojí automaticky po stisknutí tlačítka.</p> <p>[Metoda PIN]: Fotoaparát se připojí v režimu PIN. Pro připojení zadejte kód PIN fotoaparátu na směrovači.</p>
Připojit ze seznamu (☞)	<p>Vyberte síť ze seznamu (P.451). Fotoaparát vyhledá dostupné sítě; pro připojení vyberte síť ze seznamu a zadejte síťové heslo.</p>
Připojit ručně	<p>Ruční nastavení připojení (P.448). Pro připojení zadejte název sítě (SSID) a další nastavení.</p>

- Připojení WPS vyžaduje směrovač nebo přístupový bod kompatibilní s funkcí WPS.
- Připojení pomocí WPS v režimu PIN vyžaduje, aby byl samotný směrovač připojený k počítači správce, na kterém lze zadat kód PIN.
- Ruční připojení vyžaduje, abyste měli informace o síti, ke které se připojujete.
- Fotoaparát se může připojit prostřednictvím směrovačů a přístupových bodů následujících typů:
 - Standard: IEEE802.11a/b/g/n/ac
 - Pásmo: 2,4 GHz nebo 5 GHz
 - Zabezpečení: WPA2, WPA3
- Fotoaparát umožňuje uložit nastavení až pro osm sítí. Fotoaparát se automaticky připojí k sítím, ke kterým byl připojen v minulosti.
- Každé nové připojení po osmém přepíše nastavení připojení, které nebylo používáno nejdéle.
- Přidání profilu sítě pro přístupový bod se stejnou MAC adresou jako existující profil přepíše nastavení existujícího profilu.
- Informace použití prepínačů a přístupových bodů najdete v dokumentaci přiložené k zařízení.
- Síťové profily se neresetují, pokud v položce **[Reset/Tovární nastavení]** (P.419) vyberete možnost **[Inicializovat všechna nastavení]**. Chcete-li obnovit nastavení sítě, použijte položky **[Reset nast. Wi-Fi k PC]** (P.452) > **[Reset nast. Wi-Fi k PC]**.

Zapnutí funkce Wi- Fi ve fotoaparátu

Abyste se mohli připojit k síti pomocí funkce Wi-Fi, je třeba ji na fotoaparátu povolit. Pokud je položka **[Režim V letadle]** (P.428) nastavena na **[Zap]**, nastavte ji na **[Vyp]**.

Připojení pomocí WPS (Připojit přes WPS)

Připojení pomocí funkce WPS na směrovači nebo přístupovém bodu.

Nabídka

- **MENU** → **Ț** → 4. Wi-Fi/Bluetooth → Připojení Wi-Fi

1. Označte **[Připojení k počítači]** pomocí tlačítek Δ ∇ a stiskněte tlačítko **OK**.
 - Zobrazí se možnosti **[Připojení k počítači]**.
2. Označte **[Připojit přes WPS]** pomocí tlačítek Δ ∇ a stiskněte tlačítko **OK**.
3. Označte možnost pomocí tlačítek Δ ∇ a stiskněte tlačítko **OK**.
 - Pokud jste vybrali možnost **[Metoda PBC]**, stiskněte tlačítko WPS na směrovači nebo přístupovém bodu.
 - Stiskem tlačítka **OK** na fotoaparátu zahájíte připojení.
 - Po stisknutí tlačítka může navázání spojení nějakou chvíli trvat.
 - Pokud jste zvolili možnost **[Metoda PIN]**, fotoaparát zobrazí PIN; zadejte jej na směrovači nebo přístupovém bodě. Když je směrovač připraven k připojení, stiskněte tlačítko **OK** na fotoaparátu.
4. Pokud se fotoaparát dokáže připojit, síť se zobrazí a vedle jejího názvu bude zatržítko (✓).

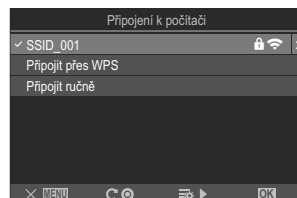

- Pokud byl fotoaparát spárován s více než jedním počítačem, budete vyzváni k výběru počítače před zobrazením sítě. Označte požadovaný počítač pomocí tlačítek Δ ∇ a stiskněte tlačítko **OK**.

- Fotoaparát lze používat pouze s vybraným počítačem. Chcete-li vybrat jiný počítač, musíte nejprve ukončit stávající připojení.
- Pokud připojení selže, fotoaparát o tom zobrazí zprávu, následovanou možnostmi uvedenými v bodě 3. Vyjměte a znovu vložte paměťovou kartu.

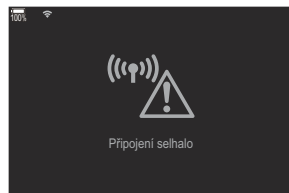

5. Stisknutím tlačítka **OK** odejdete na obrazovku snímání.

- Fotoaparát se vrátí na standardní obrazovku snímání. Ikona  na obrazovce zezelená.



Ruční připojení (Připojit ručně)

Ruční nastavení sítě.

Nabídka

- MENU →  → 4. Wi-Fi/Bluetooth → Připojení Wi-Fi

SSID	Název sítě (SSID).
Ověřování	Typ zabezpečení, které síť používá.
Heslo	Heslo pro připojení k zabezpečené síti.
Přiřazení IP adresy	Zvolte, zda je IP adresa fotoaparátu přiřazena automaticky síťovým serverem DHCP.
IP adresa	Tato pole jsou povinná, pokud je IP adresa přiřazena ručně. Použitá nastavení se liší dle sítě.
Maska podsítě	
Výchozí brána	
DNS	

1. Označte **[Připojení k počítači]** pomocí tlačítek Δ ∇ a stiskněte tlačítko **OK**.
 - Zobrazí se možnosti **[Připojení k počítači]**.
2. Označte **[Připojit ručně]** pomocí tlačítek Δ ∇ a stiskněte tlačítko **OK**.

3. Označte možnosti pomocí tlačítek Δ ∇ a stiskněte tlačítko **OK**.

- Zobrazí se možnosti pro vybranou položku.

SSID	Zadejte název SSID sítě.
Ověřování	Vyberte typ zabezpečení, které síť používá. Vyberte z možností [Žádné] , [WPA2/WPA3] a [WPA3] .
Heslo	Pokud jste pro [Ověřování] vybrali možnost [WPA2/WPA3] nebo [WPA3] , zadejte heslo sítě.
Přiřazení IP adresy	Vyberte z možností [Auto(DHCP)] a [Ruční] . Automatické přiřazení IP adresy vyžaduje síť se serverem DHCP nakonfigurovaným na automatické poskytování IP adres.
IP adresa	
Maska podsítě	
Výchozí brána	Tato pole jsou povinná, pokud je [Přiřazení IP adresy] nastaveno na možnost [Ruční] .
DNS	

4. Označte **[Spustit připojení]** pomocí tlačítek Δ ∇ a stiskněte tlačítko **OK**.

5. Pokud se fotoaparát dokáže připojit, síť se zobrazí a vedle jejího názvu bude zatržítka (✓).

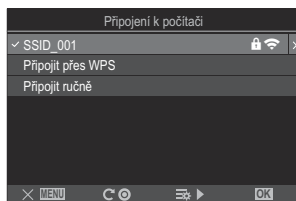

- Pokud byl fotoaparát spárován s více než jedním počítačem, budete vyzváni k výběru počítače před zobrazením sítě. Označte požadovaný počítač pomocí tlačítek Δ ∇ a stiskněte tlačítko **OK**.
- Fotoaparát lze používat pouze s vybraným počítačem. Chcete-li vybrat jiný počítač, musíte nejprve ukončit stávající připojení.
- Pokud připojení selže, fotoaparát o tom zobrazí zprávu, následovanou možnostmi uvedenými v bodě 4. Vyjměte a znovu vložte paměťovou kartu.

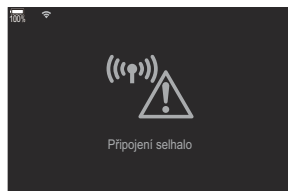

6. Stisknutím tlačítka **OK** odejdete na obrazovku snímání.

- Fotoaparát se vrátí na standardní obrazovku snímání. Ikona  na obrazovce zezelená.



Výběr sítě ze seznamu (Připojit ze seznamu ((☹)))

Fotoaparát vyhledá dostupné sítě a zobrazí je v seznamu, ve kterém můžete vybrat síť, ke které se chcete připojit.

Nabídka

- MENU → Ÿ → 4. Wi-Fi/Bluetooth → Připojení Wi-Fi

1. Označte **[Připojení k počítači]** pomocí tlačítek $\Delta \nabla$ a stiskněte tlačítko **OK**.
 - Zobrazí se možnosti **[Připojení k počítači]**.
2. Označte **[Připojit ze seznamu ((☹))]** pomocí tlačítek $\Delta \nabla$ a stiskněte tlačítko **OK**.
 - Zobrazí se seznam dostupných sítí.
3. Označte požadovanou síť pomocí tlačítek $\Delta \nabla$ a stiskněte tlačítko **OK**.
 - Pokud je síť chráněna heslem, budete vyzváni k zadání hesla. Zadejte heslo a stiskněte tlačítko **OK**.
 - Stisknutím tlačítka \triangleright zobrazíte **[Podrobnosti]** pro označenou síť. Můžete zadat IP adresu a ručně upravit další nastavení.
 - Stisknutím tlačítka \odot zopakujete vyhledávání a aktualizujete seznam sítí.
4. Pokud se fotoaparát dokáže připojit, síť se zobrazí a vedle jejího názvu bude zatržítko (✓).
 - Síť chráněná heslem jsou označeny ikonou .
 - Pokud byl fotoaparát spárován s více než jedním počítačem, budete vyzváni k výběru počítače před zobrazením sítí. Označte požadovaný počítač pomocí tlačítek $\Delta \nabla$ a stiskněte tlačítko **OK**.
 - Fotoaparát lze používat pouze s vybraným počítačem. Chcete-li vybrat jiný počítač, musíte nejprve ukončit stávající připojení.
 - Pokud připojení selže, fotoaparát o tom zobrazí zprávu, následovanou možnostmi uvedenými v bodě 3. Vyjměte a znovu vložte paměťovou kartu.

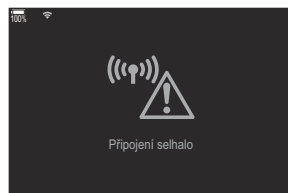

Odesílání snímků bezprostředně po pořízení

Snímky můžete pořizovat a nahrávat do počítače ve stejné síti jako fotoaparát. Snímky lze pořizovat pomocí ovládacích prvků na těle fotoaparátu nebo dálkovým ovládním fotoaparátu z počítače.

Nejprve propojte fotoaparát s počítačem dle popisu v části „[Párování počítače s fotoaparátem \(Nové spojení\)](#)“ (P.443).

- ① U připojení Wi-Fi může docházet k nízké komunikační rychlosti nebo neúmyslnému odpojení od počítače nebo bezdrátového zařízení v závislosti na prostředí provozu. Před fotografováním důležitých snímků doporučujeme zkontrolovat provoz ve vašem prostředí. Pokud se připojení Wi-Fi přeruší, budou data před odesláním zahozena. Použijte nastavení odesílání, při kterém budou přenesená data před odesláním uložena na paměťovou kartu ve fotoaparátu.
- ① Chcete-li se připojit k počítači, musí být na fotoaparátu zobrazena obrazovka snímání. Po připojení k síti se vraťte na obrazovku snímání.

1. Spustíte aplikaci OM Capture na cílovém počítači.

- V případě výzvy k výběru typu připojení klikněte na položku **[Připojení Wi-Fi]**.
- Počítač po nalezení fotoaparátu zobrazí zprávu **[Fotoaparát připojen]**.



① [Připojení Wi-Fi]

- Fotoaparát po navázání spojení zobrazí zprávu.

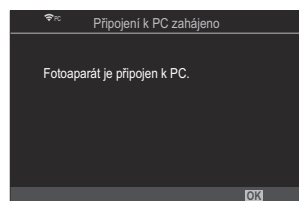

2. Nakonfigurujete aplikaci OM Capture pro automatické stahování snímků ihned po pořízení.

- Vybete cílové umístění stahovaných snímků.

3. Fotografujte pomocí ovládacích prvků fotoaparátu nebo počítače.

- Snímky se stahují do počítače dle zvolených možností.

🔗 Další informace o používání softwaru získáte v nápovědě online.

- ⚠ Fotoaparát nelze použít ke změně režimu snímání fotoaparátu.
- ⚠ Pokud je pohled skrz objektiv fotoaparátu zobrazován současně na počítači a na displeji fotoaparátu, může se snímková frekvence displeje fotoaparátu snížit.
- ⚠ Fotoaparát odesílá pouze fotografie pořízené v době, kdy je propojený s počítačem. Fotografie pořízené v době, kdy je fotoaparát od počítače odpojen, odeslány nebudou.
- 🔗 Když je fotoaparát připojený k síti:
 - Režim spánku je vypnutý
 - Intervalové fotografování není k dispozici
- 🔗 Když se připojení fotoaparátu k síti ukončí, zobrazí se hlášení **[Připojení k PC ukončeno]**. Když se odpojíte, nedojde k odesílání dat, která doposud nebyla nahrána.
- 🔗 Pokud aplikace OM Capture zobrazí zprávu **[Této aplikaci se nepodařilo najít fotoaparát v režimu ovládání fotoaparátu.]**, zkontrolujte následující:
 - zda byl fotoaparát spárován s počítačem, a
 - zda jste vybrali při připojení k síti správný počítač.

Ukončení připojení

Ukončení připojení Wi-Fi. Použití funkce Wi-Fi může být v některých zemích či oblastech zakázáno; v takovém případě by měla být vypnuta.

Ukončení aktuálního připojení

1. Klepněte na ikonu  na displeji fotoaparátu.

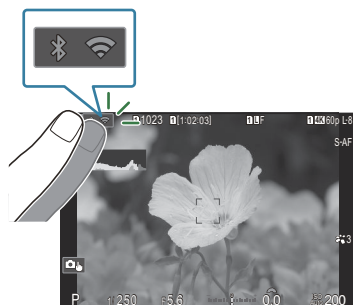

- Budete vyzváni k potvrzení, že se chcete odpojit.
- Na displeji se zobrazí název SSID sítě.

2. Označte **[Odpojit]** pomocí tlačítek Δ ∇ a stiskněte tlačítko **OK**.

- Fotoaparát ukončí připojení a vrátí se na obrazovku snímání.

⚠ Připojení Wi-Fi se odpojí, i když některá data doposud nebyla přenesena. Nedojde k nahrání dat, která doposud nebyla nahrána.

3. Chcete-li se znovu připojit, klepněte na  nebo vyberte **[Připojení Wi-Fi] > [Připojení k počítači]** a stiskněte tlačítko **OK**.

- Fotoaparát se automaticky znovu připojí k dříve vybraným sítím.

- Chcete-li se připojit k nové síti, označte položku **[Udržovat]** v kroku 2 a stiskněte tlačítko **OK**. Vyberte ze seznamu dostupných sítí a upravte nastavení dle popisu v kapitole „Výběr sítě ze seznamu (Připojit ze seznamu ()“ (P.451).

- Pokud fotoaparát vypnete v průběhu nahrávání, zobrazí se dotaz, zda se má fotoaparát vypnout a ihned ukončit připojení Wi-Fi, nebo se má vypnout až po dokončení nahrávání.

Deaktivace funkcí Wi-Fi/Bluetooth®



Nastavte položku [\[Režim V letadle\] \(P.428\)](#) na **[Zap]**. Bezdrátová komunikace se vypne.

Použití dálkového ovládní

Názvy částí

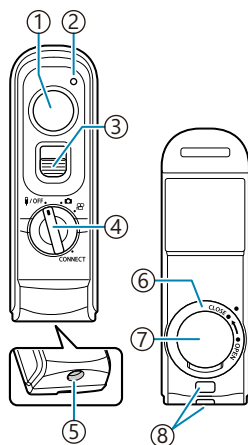
RM-WR1 (volitelné)



- ① Tlačítko spouště
- ② Indikátor přenosu dat
- ③ Zámek tlačítka spouště
- ④ Přepínač režimů (OFF /  /  / CONNECT)
- ⑤ Konektor kabelu
- ⑥ Víčko bateriového prostoru
- ⑦ Kryt bateriového prostoru
- ⑧ Poutko na řemínek

Kabelové připojení

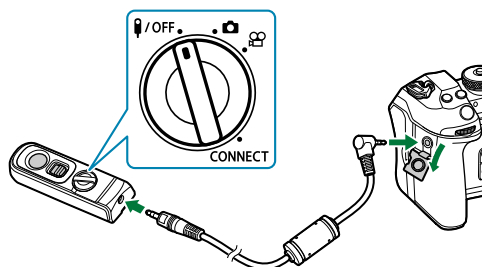

Otočte přepínač režimů dálkového ovládání do polohy **OFF** a připojte dálkové ovládání k fotoaparátu pomocí dodaného kabelu.

Fotografii je možné pořídit stisknutím tlačítka spouště.

Před záznamem videa nastavte položku [**Funkce spouště**] na [**REC**]. „Záznam videa stiskem tlačítka spouště (**Funkce spouště**)“ (P.350)

Bezdrátové dálkové ovládání není k dispozici, pokud je připojen kabel.

Chcete-li aktivovat tlačítko spouště pro fotografování v režimu Bulb nebo podobně, posuňte zámek spouště nahoru.

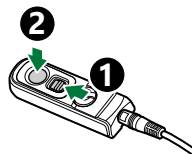

Bezdrátové připojení

Pro bezdrátové připojení je třeba nejprve spárovat fotoaparát a dálkové ovládání.

Nabídka

- **MENU** → **Y** → 4. Wi-Fi/Bluetooth → Nastavení bezdrát. spouště

Zahájit spárování	Postupujte podle instrukcí. Po dokončení párování bude položka [Bluetooth] nastavena na [Zapř.] .
Odstranit spárování	Pokud vyberete možnost [Ano] a stisknete tlačítko OK , spárované zařízení bude odstraněno.

1. Označte možnost **[Zahájit spárování]** a stiskněte tlačítko **OK**.

2. Když se zobrazí zpráva o probíhajícím párování, otočte přepínačem režimů na dálkovém ovládání do polohy **CONNECT** a nechte jej v této poloze.

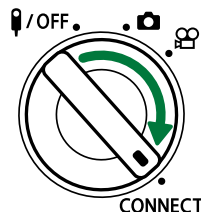
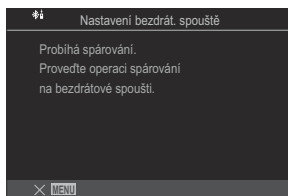

- Párování se spustí, když jej v ní necháte 3 sekundy. Nechte jej v poloze **CONNECT**, dokud nebude párování dokončeno. Pokud přepínačem režimů otočíte před dokončením párování, indikátor přenosu dat bude rychle blikat.
- Při zahájení párování se rozsvítí indikátor přenosu dat.

3. Když se zobrazí zpráva, že je párování dokončeno, stiskněte tlačítko **OK**.

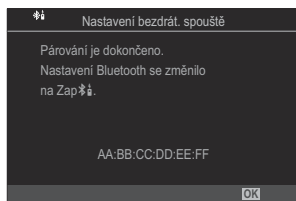

- Po dokončení párování indikátor přenosu dat zhasne.
 - Po dokončení párování se možnost **[Bluetooth] (P432)** automaticky nastaví na **[Zap]**.
- ⓘ Pokud otočíte přepínačem režimů na dálkovém ovládní nebo stisknete tlačítko **MENU** na fotoaparátu před zobrazením zprávy o dokončení párování, proces párování se ukončí. Informace o spárovaném zařízení se resetují. Zařízení znovu spárujte.
- ⓘ Pokud otočíte přepínač režimů dálkového ovládní, které není aktuálně spárováno, do polohy **CONNECT** a necháte jej v ní 3 sekundy, nebo pokud se spárování nezdaří, informace o spárování z předchozích připojení se resetují. Zařízení znovu spárujte.

Odstranění spárování



1. Vyberte možnost **[Odstranit spárování]** a stiskněte tlačítko **OK**.
2. Vyberte možnost **[Ano]** a stiskněte tlačítko **OK**.

- ⓘ Pokud jste fotoaparát spárovali s dálkovým ovládním, musíte před spárováním fotoaparátu s novým dálkovým ovládním provést funkci **[Odstranit spárování]**, abyste resetovali informace o párování.

Snímání pomocí dálkového ovládání

PASMB 

Před navázáním bezdrátového spojení mezi fotoaparátem a dálkovým ovládáním se ujistěte, že je možnost **[Bluetooth]** (P.432) nastavena na **[Zapř.]**. Je-li nastavena na **[Zapř.]**, na displeji se zobrazí , a jakmile fotoaparát zapnete, přejde do pohotovostního režimu pro bezdrátovou komunikaci s dálkovým ovládáním.

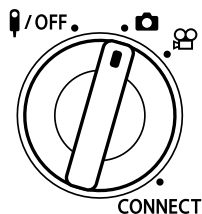

1. Otočte přepínačem režimů na dálkovém ovládání do polohy  nebo .

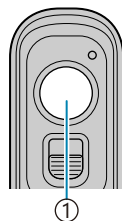

2. Stisknutím tlačítka spouště na dálkovém ovládání pořídíte snímky.



① Tlačítko spouště

- Když je přepínač režimů na dálkovém ovládání nastaven do polohy  (režim fotografování): Když lehce stisknete tlačítko spouště dálkového ovládání do první polohy (namáčknete tlačítko spouště), zobrazí se značka potvrzení AF (●) a v místě zaostření se zobrazí zelený rámeček (oblast AF).
- Když je přepínač režimů na dálkovém ovládání nastaven do polohy  (režim záznamu videa): Po stisknutí tlačítka spouště na dálkovém ovládání se spustí záznam videa. Opětovným stisknutím tlačítka spouště na dálkovém ovládání záznam videa zastavíte.

Indikátor přenosu dat na dálkovém ovládnání

Jedno bliknutí	Operace dálkového ovládnání byla správně odeslána do fotoaparátu.
Rychlé blikání (1 s)	Operace dálkového ovládnání nebyla správně odeslána do fotoaparátu. Zkратte vzdálenost mezi fotoaparátem a dálkovým ovládnáním. Pokud se problém nevyřeší, zkontrolujte nastavení fotoaparátu.
Rychlé blikání (3 s)	Vyskytl se problém se spárováním fotoaparátu a dálkového ovládnání. Zařízení znovu spárujte.
Nesvítlí	K tomu může dojít v následujících situacích. <ul style="list-style-type: none">• Baterie v dálkovém ovládnání je vybitá.• Přepínač režimů dálkového ovládnání je v poloze OFF.• Fotoaparát a dálkové ovládnání jsou propojeny kabelem

- ❗ I když je položka **[Bluetooth]** (P.432) nastavena na možnost **[Zap~~ŕ~~á]**, lze fotoaparát připojit k chytrému telefonu spuštěním **[Připojení zařízení]** na fotoaparátu. Pokud je však fotoaparát připojen k chytrému telefonu, nelze jej ovládat pomocí dálkového ovládnání.
- ❗ Párování zařízení a dálkové ovládnání spouště není k dispozici, pokud je položka **[Režim V letadle]** (P.428) nastavena na možnost **[Zap]**.
- ❗ Když je dálkové ovládnání připojeno bezdrátově, fotoaparát se nepřepne do úsporného režimu.
- ❗ Pokud otočíte přepínač režimů dálkového ovládnání do polohy **OFF**, fotoaparát přejde do režimu spánku podle nastavení položky **[Uspat]** (P.415). Fotoaparát nepřejde do úsporného režimu, když je možnost **[Bluetooth]** (P.432) nastavena na **[Zap~~ŕ~~á]**, pokud nebude přepínač režimů na dálkovém ovládnání nastaven do polohy **OFF**.
- ❗ Pokud ovládáte dálkové ovládnání, když je fotoaparát v úsporném režimu, může trvat delší dobu, než se obnoví jeho činnost.
- ❗ Fotoaparát nelze ovládat dálkovým ovládnáním, když se probouzí z úsporného režimu. Dálkové ovládnání použijte až po obnovení činnosti fotoaparátu.
- ❗ Po ukončení používání dálkového ovládnání otočte přepínačem režimů dálkového ovládnání do polohy **OFF**.

Adresa MAC dálkového ovládání

Adresa MAC dálkového ovládání je vytištěna na záručním listu dodaném s dálkovým ovládáním.

Bezpečnostní opatření při používání dálkového ovládání

- Za kryt prostoru pro baterii netahejte a nepoužívejte jej k otáčení krytu prostoru pro baterie.
- Nepropichujte baterii ostrými předměty.
- Zabraňte upuštění dálkového ovládání ani s ním nehoupejte, když držíte kabel.
- Vlhkost na konektorech kabelu nebo dálkového ovládání by mohla narušit funkci bezdrátového ovládání a způsobit nespolehlivost kabelového připojení.
- Před zavřením víčka prostoru pro baterie se ujistěte, že v něm nejsou žádné cizí předměty.
- Před připojením nebo odpojením kabelů otočte přepínač režimů do polohy **OFF**.

Připojení k počítačům pomocí USB

Instalace softwaru

Nainstalujte následující software pro přístup k fotoaparátu v případě přímého připojení k počítači pomocí USB.

OM Capture

Pomocí softwaru „OM Capture“ lze automaticky stahovat a prohlížet snímky ihned po pořízení nebo dálkově ovládat fotoaparát. Další informace a možnost stažení softwaru najdete na našem webu. Při stahování softwaru buďte připraveni poskytnout sériové číslo fotoaparátu.

Během instalace softwaru postupujte podle pokynů na obrazovce. Požadavky na systém a pokyny k instalaci jsou dostupné na našem webu.

OM Workspace

Tato počítačová aplikace slouží ke stahování, prohlížení a správě fotografií a videí pořízených fotoaparátem. Při úpravách dat RAW v aplikaci OM Workspace bylo povoleno vysokorychlostní zpracování pomocí procesoru fotoaparátu. Rovněž ji lze použít k aktualizaci firmwaru fotoaparátu. Software je dostupný ke stažení z našich webových stránek. Při stahování softwaru buďte připraveni poskytnout sériové číslo fotoaparátu.

Během instalace softwaru postupujte podle pokynů na obrazovce. Požadavky na systém a pokyny k instalaci jsou dostupné na našem webu.

Odesílání snímků bezprostředně po pořízení (RAW/ovládání)

PASMB 

Připojení fotoaparátu k počítači pomocí USB a stahování snímků ihned po pořízení. Snímky lze pořizovat pomocí ovládacích prvků na těle fotoaparátu nebo dálkovým ovládním fotoaparátu z počítače.

1. Nejprve se přesvědčte, že je fotoaparát vypnutý, a poté jej připojte k počítači pomocí kabelu USB.
 - V případě připojení kabelu USB pomůže použití volitelné ochrany kabelu a kabelové úchytky zabránit poškození konektorů a odpojení kabelu.  „Kabelová úchytka (CC-1) / ochrana kabelu (CP-2)“ (P.490)

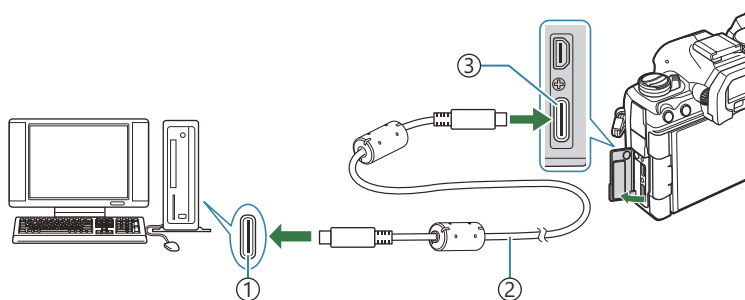



- ① USB port
- ② Kabel USB (dodán s fotoaparátem)
- ③ Konektor USB

- Umístění portů USB se na různých počítačích liší. Informace o portech USB získáte v dokumentaci k počítači.
- Pokud je port USB v počítači typu A, použijte volitelný kabel CB-USB11.

2. Zapněte fotoaparát.

- Na fotoaparátu se zobrazí zpráva s výzvou k identifikaci zařízení, ke kterému je kabel USB připojený.

 Pokud se zpráva nezobrazí, zvolte pod položkou **[Režim USB]** (P.410) možnost **[Vybrat]**.

 Pokud jsou baterie téměř vybité, fotoaparát po připojení k počítači zprávu nezobrazí. Ujistěte se, že jsou baterie nabitě.

3. Označte [RAW/ovládání] pomocí tlačítek Δ ∇ a stiskněte tlačítko **OK**.

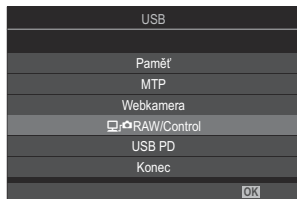

4. Spustíte aplikaci OM Capture nainstalovanou na počítači.
- Po výzvě k výběru typu připojení klikněte na možnost **[Připojení USB]**.



① [Připojení USB]

5. Nakonfigurujete aplikaci OM Capture pro stahování.
- Vyberte cílové umístění stahovaných snímků.
6. Fotografujete pomocí ovládacích prvků fotoaparátu nebo počítače.
- Snímky se stahují do počítače dle zvolených možností.
 - Další informace o používání softwaru získáte v nápovědě online.

- ⚠ Fotoaparát nelze použít ke změně režimu snímání fotoaparátu.
- ⚠ Pokud je pohled skrz objektiv fotoaparátu zobrazován současně na počítači a na displeji fotoaparátu, snímková frekvence displeje fotoaparátu se může snížit.
- ⚠ Připojení k počítači se ukončí, pokud:
 - ukončíte aplikaci OM Capture,
 - vložíte nebo vyjmete paměťové karty, nebo
 - vypnete fotoaparát.

Připojení fotoaparátu pro vysokorychlostní zpracování RAW (RAW/ovládání)

Při úpravách dat RAW s připojeným fotoaparátem a počítačem bude zpracování rychlejší než při použití samotného počítače.

1. Nejprve se přesvědčte, že je fotoaparát vypnutý, a poté jej připojte k počítači pomocí kabelu USB.
2. Zapněte fotoaparát.
 - Na fotoaparátu se zobrazí zpráva s výzvou k identifikaci zařízení, ke kterému je kabel USB připojený.
 - Pokud se zpráva nezobrazí, zvolte pod položkou **[Režim USB] (P.410)** možnost **[Vybrat]**.
 - Pokud jsou baterie téměř vybité, fotoaparát po připojení k počítači zprávu nezobrazí. Ujistěte se, že jsou baterie nabitě.
3. Označte **[RAW/ovládání]** pomocí tlačítek Δ ∇ a stiskněte tlačítko **OK**.

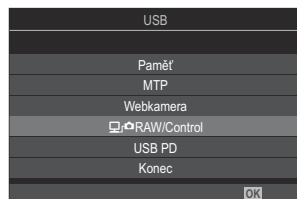

4. Spustíte aplikaci OM Workspace nainstalovanou v počítači.
5. Zvolte snímek, který chcete zpracovat.
 - Lze zvolit pouze snímky pořízené následujícími fotoaparáty:
OM-1 Mark II/OM-1 (od ledna 2024)
 - Nelze zvolit snímky na kartě SD v připojeném fotoaparátu.
6. Zpracujte snímky RAW.
 - Je možné upravit nastavení snímání, které je k dispozici ve fotoaparátu, a snímky RAW zpracovat odpovídajícím způsobem.
 - Zpracované kopie budou uloženy ve formátu JPEG.
 - Úpravy dat RAW na USB nejsou k dispozici, pokud jsou připojeny dva nebo více fotoaparátů.
 - Další informace o používání softwaru získáte v odpovědi online.

Kopírování snímků do počítače (Paměť/MTP)

Když jste připojeni k počítači, fotoaparát může fungovat jako externí paměťové zařízení, podobně jako pevný disk nebo jiné externí paměťové zařízení. Data lze kopírovat z fotoaparátu do počítače.

1. Nejprve se přesvědčte, že je fotoaparát vypnutý, a poté jej připojte k počítači pomocí kabelu USB.
2. Zapněte fotoaparát.
 - Na fotoaparátu se zobrazí zpráva s výzvou k identifikaci zařízení, ke kterému je kabel USB připojený.
 - Pokud se zpráva nezobrazí, zvolte pod položkou **[Režim USB] (P.410)** možnost **[Vybrat]**.
 - Pokud jsou baterie téměř vybité, fotoaparát po připojení k počítači zprávu nezobrazí. Ujistěte se, že jsou baterie nabitě.

3. Označte **[Paměť]** nebo **[MTP]** pomocí tlačítek Δ ∇ a stiskněte tlačítko **OK**.

[Paměť]: Fotoaparát funguje jako čtečka karet.

[MTP]: Fotoaparát funguje jako přenosné zařízení.

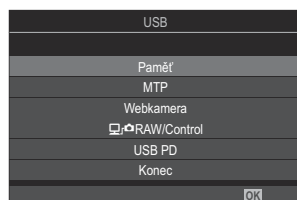

4. Fotoaparát se připojí k počítači jako nové paměťové zařízení.

- ⚠ Přenos dat není zaručen při použití těchto OS ani v případě, že je počítač vybaven rozhraním USB.
 - U počítačů s doplněným portem USB, např. na přídatné desce apod., u počítačů bez předinstalovaného operačního systému nebo u doma sestavených počítačů
- ⚠ Když je fotoaparát připojen k počítači, nelze používat jeho funkce.
- ⚠ Pokud počítač fotoaparát nedetekuje, odpojte a znovu připojte kabel USB.
- ⚠ Když je vybrána možnost **[MTP]**, videa přesahující délku 4 GB nelze kopírovat do počítače.

Používání fotoaparátu jako webkamery (Webkamera)

Fotoaparát lze připojit k počítači a používat jako webkameru pro online jednání a živé vysílání. Nejsou nutné žádné další ovladače ani aplikace. Obrazová a zvuková data zachycená kamerou jsou streamována do počítače jednoduchým propojením dvou zařízení přes USB (USB streaming).

1. Zkontrolujte, zda je fotoaparát vypnutý, a otočte přepínač režimů do polohy .

2. Připojte fotoaparát k počítači.

 Umístění portů USB se na různých počítačích liší. Informace o portech USB získáte v dokumentaci k počítači.

3. Zapněte fotoaparát.



 Pokud není zobrazena na obrazovce, nastavte položku **[Režim USB]** (P.410) na **[Vybrat]**

 Pokud jsou baterie téměř vybité, fotoaparát po připojení k počítači zprávu nezobrazí. Ujistěte se, že jsou baterie nabitě.

4. Označte **[Webkamera]** pomocí tlačítek Δ ∇ a stiskněte tlačítko **OK**.

- Fotoaparát přejde do režimu snímání.
- Zobrazí se ikona .
- Ovládáním fotoaparátu upravte jas a zaostření.

5. Na počítači spusťte požadovanou aplikaci pro webovou konferenci nebo streamování. V nastavení zařízení dané aplikace vyberte název modelu připojeného fotoaparátu.

- Začne streamování obrazu a zvuku.
- Video bude streamováno v rozlišení **[FHD]** (1280×720).
- Pokud je **[sn./s]** nastaveno na **[60p]**, **[30p]** nebo **[24p]** v položce  , bude video streamováno rychlostí **[30p]**. Pokud nastavení **[50p]** nebo **[25p]**, bude video streamováno rychlostí **[25p]**.

 Fotoaparát lze použít jako webkameru, i když v něm není vložena žádná karta.

 Pokud je připojen externí mikrofon, bude streamován zvuk zachycený mikrofonem.



🔌 Pokud je položka **[Napájení z USB]** nastavena na **[Ano]**, je do fotoaparátu používaného jako webkamera přiváděno USB napájení z počítače.

⚠️ Obraz a zvuk nelze do počítače streamovat, pokud:

- pro režim snímání je vybrána jiná možnost než  nebo se zobrazuje obrazovka přehrávání nebo obrazovka nabídky.

V závislosti na aplikaci, kterou používáte, může provádění těchto operací dočasně přerušit streamování obrazu a zvuku.

⚠️ Během streamování obrazu a zvuku do počítače platí následující omezení.

- Fotografování a záznam videa nejsou k dispozici.
-  Nastavení kvality videa nelze konfigurovat.
-  **Režim snímku** (P.230) je pevně nastaven na **[Stejně jako ]**.

⚠️ V počítači nelze změnit expozici ani další nastavení fotoaparátu.

Napájení fotoaparátu pomocí USB (USB PD)

K napájení fotoaparátu lze používat mobilní baterie nebo napájecí adaptéry USB, splňující standard USB Power Delivery (USB PD). Zařízení musí:

Standard: Podporovat standard USB Power Delivery (USB PD)

Výstup: Dimenzováno na výstup 27 W (9 V 3 A, 15 V 2 A nebo 15 V 3 A) nebo více

1. Ujistěte se, že je fotoaparát vypnutý, a pomocí kabelu USB jej připojte k zařízení.

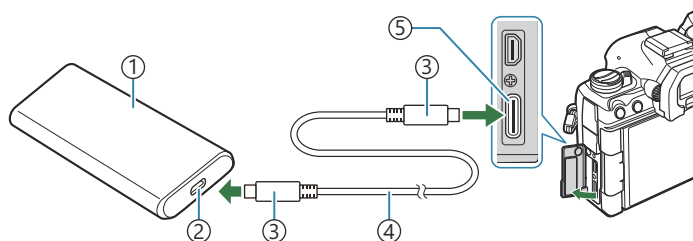

- ① Mobilní baterie nebo jiná zařízení USB
- ② USB port
- ③ Konektor USB typu C
- ④ USB kabel
- ⑤ Konektor USB

- Způsob připojení se u různých zařízení liší. Podrobnosti získáte v dokumentaci dodané k zařízení.
- Funkci USB Power Delivery (USB PD) nemusí být možné s některými zařízeními USB použít. Přečtěte si příručku dodávanou se zařízením USB.

2. Zapněte fotoaparát.

- Fotoaparát odebírá proud z připojeného zařízení USB.
- Pokud fotoaparát zobrazí zprávu s výzvou k identifikaci zařízení, ke kterému je připojen kabel USB, vyberte možnost **[USB PD]**.
- Pokud jsou baterie téměř vybité, displej zůstane po připojení fotoaparátu k zařízení USB vypnutý. Ujistěte se, že jsou baterie nabitě.
- Když je fotoaparát napájen ze zařízení USB, zobrazí se indikátor USB .

Připojení k televizorům nebo externím displejům pomocí HDMI

Připojení fotoaparátu k televizorům nebo externím displejům (HDMI)

Snímky lze zobrazovat na televizorech připojených k fotoaparátu pomocí rozhraní HDMI. Televizor použijte k prezentaci snímků divákům. Když je k fotoaparátu připojený televizor, můžete k ovládní zobrazení použít dálkový ovladač televizoru. Není nutná žádná aplikace či jiný software.



Když je fotoaparát připojený k externímu monitoru nebo videorekordéru pomocí rozhraní HDMI, můžete také natáčet videa.

- ⓘ Kabely HDMI jsou dostupné od externích dodavatelů. Použijte kabel s certifikací HDMI.
- ⓘ Pokud je rozlišení videa **[4K]** a snímková frekvence přehrávání **[60p]** v režimu **[📺 🔊]**, použijte kabel HDMI kompatibilní se standardem HDMI 2.0 nebo novějším.

Prohlížení snímků na televizoru (HDMI)

Fotografie a videa lze prohlížet na televizoru s vysokým rozlišením, připojeným přímo k fotoaparátu pomocí kabelu HDMI.

Informace o nastavení výstupního signálu jsou uvedeny v části „Možnosti zobrazení na externím monitoru (Nastavení HDMI)“ (P.409).

Připojení fotoaparátu k televizoru

Připojte fotoaparát pomocí kabelu HDMI.

1. Ujistěte se, že je fotoaparát vypnutý, a připojte jej k televizoru pomocí kabelu HDMI.
 - V případě připojení kabelu HDMI pomůže použití volitelné ochrany kabelu a kabelové úchytky zabránit poškození konektorů a odpojení kabelu.  „Kabelová úchytka (CC-1) / ochrana kabelu (CP-2)“ (P.490)

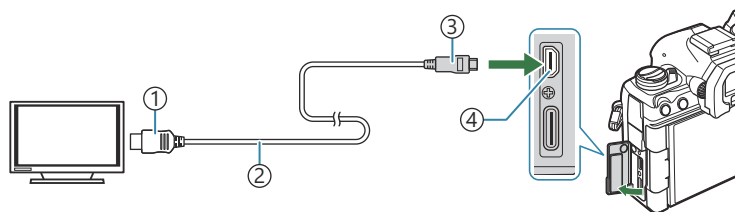

- | | |
|------------------------|------------------------|
| ① Konektor HDMI typu A | ③ Konektor HDMI typu D |
| ② Kabel HDMI | ④ Konektor HDMI |

2. Přepněte televizor na vstup HDMI a zapněte fotoaparát.
 - Televizor zobrazuje obsah displeje fotoaparátu. Stiskem tlačítka  zobrazíte snímky.

- ① Informace o přepnutí na vstup HDMI naleznete v návodu dodávaném k televizoru.
- ① V závislosti na nastavení televizoru může být obraz oříznutý a některé indikátory nemusí být vidět.
- ① Rozhraní HDMI nelze použít, když je fotoaparát připojen k počítači pomocí USB.
- ① Pokud je pod položkou  **Výstup HDMI** (P.289) > **[Režim výstupu]** vybrána možnost **[Nahrávání]**, výstup signálu bude používat aktuální velikost snímku videa. Pokud televizor vybranou velikost snímku nepodporuje, nebude vidět žádný obraz.
- ① Pokud jsou vybrány možnosti **[4K]** nebo **[C4K]**, bude během fotografování použit prioritní formát 1080p.

Upozornění

Informace o funkcích odolnosti vůči prachu a vodě

- Tento fotoaparát má specifikaci voděodolnosti IPX3 (při použití v kombinaci s voděodolným objektivem třídy IPX3 nebo vyšší, dodávaným naší společností).
- Tento fotoaparát má specifikaci odolnosti proti prachu IP5X (podle testovacích podmínek naší společnosti).

Bezpečnostní opatření

- Odolnost proti prachu a vodě může být narušena, pokud je fotoaparát vystaven nárazu.
- Zkontrolujte, zda na následujících částech nejsou cizí materiály včetně nečistot, prachu nebo písku: těsnicí části krytu bateriového prostoru, krytu prostoru karty, krytů konektorů a části, které s nimi přicházejí do styku, a části, které přicházejí do styku při nasazování objektivu a příslušenství. Cizí materiály otřete čistým hadříkem, který neprodukuje textilní odpad.
- Chcete-li zajistit odolnost proti prachu a vodě, před použitím pevně zavřete kryty a nasadte objektiv.
- Nepracujte s fotoaparátem, neotvírejte/nezavírejte kryty ani nenasazujte/nesnímejte objektiv, pokud jsou mokré.
- Voděodolnost je zajištěna pouze při nasazení kompatibilních objektivů/příslušenství. Zkontrolujte kompatibilitu.
Kompatibilní příslušenství naleznete na našich webových stránkách.

Údržba

- Vodu důkladně setřete suchým hadříkem.
- Důkladně odstraňte cizí materiály, jako jsou nečistoty, prach nebo písek.

Baterie

- Fotoaparát používá naši lithium-iontovou baterii. Nepoužívejte jiné než naše originální baterie.
- Spotřeba fotoaparátu výrazně kolísá v závislosti na použití a dalších podmínkách.
- Následující činnosti mají velkou spotřebu energie a velmi rychle vybijí baterii, i když se nefotografuje.
 - Namáčknutí tlačítka spouště v režimu snímání, opakované automatické ostření.
 - Dlouhé zobrazování snímků na displeji.
 - Při připojení k počítači (s výjimkou napájení fotoaparátu přes USB).
 - Ponechání zapnuté bezdrátové sítě LAN/**Bluetooth**[®].
- Pokud použijete vybitou baterii, může se fotoaparát vypnout, aniž by se zobrazilo upozornění na vybitou baterii.
- Baterie není při prodeji úplně nabitá. Před použitím baterii nabijte.
- Pokud hodláte fotoaparát odložit po dobu jednoho měsíce nebo déle, baterie vyjměte. Ponechání baterií ve fotoaparátu po delší dobu zkracuje jejich životnost a může časem způsobit jejich nefunkčnost.
- Běžná doba nabíjení při použití napájecího adaptéru USB je přibližně 2 hodiny 30 minut (odhad).
- Nepoužívejte nabíjecí adaptéry USB nebo nabíječky, které nejsou určeny konkrétně pro baterie dodaného typu. Stejně tak nepoužívejte napájecí adaptér USB s jinými bateriemi (fotoaparáty) než určeného typu.
- Pokud je použit nesprávný typ baterie, může dojít k explozi.
- Baterii zlikvidujte podle pokynů v části „[VAROVÁNÍ](#)“ (P566) návodu k obsluze.

Používání napájecího adaptéru USB na palubě letadla

- Napájecí adaptér USB lze používat s většinou domácích zdrojů napětí od 100 V do 240 V AC (50/60 Hz) po celém světě. V závislosti na zemi nebo oblasti, ve které se nacházíte, však může mít elektrická zásuvka jiný tvar než vidlice. V takovém případě může být nutné použít pro napájecí adaptér USB adaptér pro připojení do zásuvky.
- Nepoužívejte cestovní adaptéry třetích stran, protože by mohlo dojít k poruše napájecího adaptéru USB.

Výměnné objektivy

Vyberte si objektiv vhodný pro danou scénu a váš záměr. Používejte pouze objektivy určené pro systém Micro Four Thirds, které jsou označeny štítkem M.ZUIKO DIGITAL nebo zobrazeným symbolem. S redukcí můžete používat také objektivy systému Four Thirds. Vyžadována je volitelná redukce.



- Po sejmutí krytky bajonetu těla fotoaparátu a při výměně objektivu držte bajonet pro objektiv otočený směrem dolů. Omezíte tak vniknutí prachu a jiných těles do vnitřku fotoaparátu.
- Nesnímejte krytku bajonetu a nenasazujte objektiv v prašném prostředí.
- Nemiřte objektivem nasazeným na fotoaparátu do slunce. Může tím dojít k poškození fotoaparátu nebo dokonce ke vznícení vlivem soustředěného účinku slunečního záření zaostřeného objektivem.
- Neztraťte krytku těla a zadní krytku objektivu.
- Není-li nasazen žádný objektiv, řádně připevňte krytku těla na fotoaparát, aby se dovnitř nedostal prach.

Kombinace objektivu a fotoaparátu

Objektivy	Fotoaparát	Nasazení	AF	Měření
Objektiv systému Micro Four Thirds	Fotoaparát systému Micro Four Thirds	Ano	Ano	Ano
Objektiv systému Four Thirds		Nasazení je možné s adaptérem bajonetu	Ano ¹	Ano

1 Není dostupné během zvětšeného zobrazení, záznamu videa a režimu Starry Sky AF.

Objektivy s přepínačem MF

Mechanismus přepínače MF (přepínač ručního ostření) na objektivě s přepínačem MF lze použít k snadnému přepínání mezi automatickým a ručním ostřením pouhým posunutím zaostřovacího prstence.

- Před fotografováním zkontrolujte polohu přepínače MF.
- Posunutím zaostřovacího prstence do polohy AF/MF na konci objektivu vyberete automatické ostření, zatímco posunutím do polohy MF blíže k tělu fotoaparátu zvolíte ruční ostření bez ohledu na režim ostření vybraný pomocí fotoaparátu.

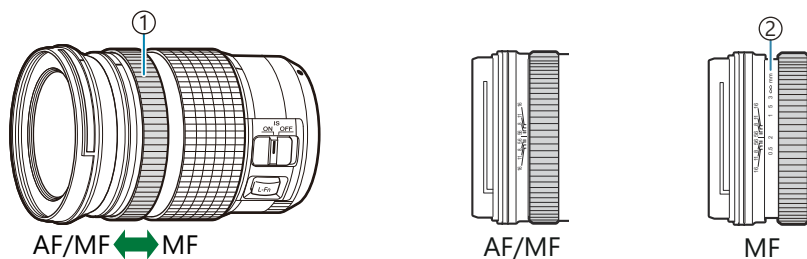

- ① Zaostřovací prsteneč
- ② Viditelné ohniskové vzdálenosti

- ⚠ Výběr možnosti **[Nefunkční]** pro položku **[Přepínač MF]** (P.153) deaktivuje ruční ostření, i když je přepínač MF v poloze MF.

Zobrazení na displeji při použití objektivu vybaveného funkcí

Displej fotoaparátu zobrazí „● Nastavit“, když je poloha zaostření uložena pomocí volby SET, a „● Vyvolat“, když je uložena poloha zaostření obnovena pomocí volby CALL.

Další informace o funkcích SET a CALL naleznete v příručce k objektivu.



Používání nabíječky (BCX-1)

Lze vložit dvě baterie. Lze ji použít i v případě, že je vložena jen jedna baterie.

1. Vyměňte baterii.

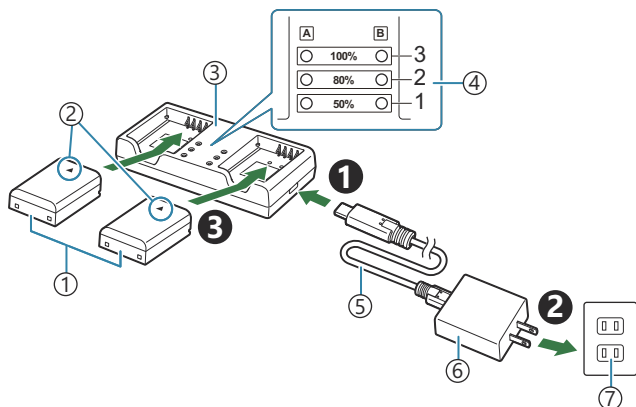

- ① Lithium-iontová baterie (BLX-1)
- ② Šipka označující směr (▲)
- ③ Nabíječka lithium-iontové baterie
- ④ Indikátory nabíjení
- ⑤ Kabel USB (CB-USB13: dodávaný)
- ⑥ Napájecí adaptér USB (F-7AC)
- ⑦ Síťová zásuvka

- Doba nabíjení je přibližně 2 hodiny 30 minut. Stav indikátorů nabíjení a nabití baterie naleznete v tabulce níže.
Doba nabíjení se nemění, ani když nabíjíte dvě baterie současně.

Indikátor nabíjení	Nabití baterie
Indikátor 1: bliká	Nabíjení (méně než 50 %)
Indikátor 1: svítí; Indikátor 2: bliká	Nabíjení (mezi 50 a 80 %)
Indikátory 1 a 2: svítí; Indikátor 3: bliká	Nabíjení (mezi 80 a 100 %)
Všechny indikátory: nesvítí	Nabíjení bylo dokončeno
Všechny indikátory: blikají	Chyba nabíjení

Bateriový grip HLD-10

K napájení fotoaparátu na delší dobu lze použít volitelný bateriový grip HLD-10.

⚠ Před nasazením nebo odejmutím gripu vypněte fotoaparát.

Názvy dílů

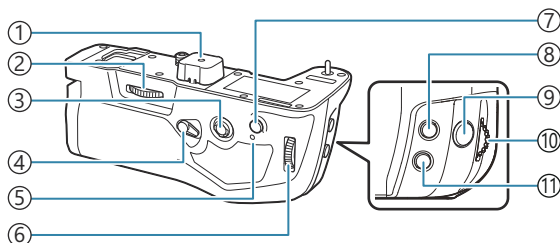

- ① Kryt portu
- ② Upevňovací kolečko
- ③ Vícenásobný volič
- ④ Zámek fotografování na výšku
- ⑤ Indikátor nabíjení baterie
- ⑥ Zadní přepínač
- ⑦ Tlačítko **AF-ON**
- ⑧ Tlačítko  (korekce expozice)
- ⑨ Tlačítko spouště
- ⑩ Přední přepínač
- ⑪ Tlačítko **ISO**

Nasazení gripu

Než připojíte bateriový grip HLD-10, sejměte kryt gripu (PBH) (a) na spodní straně fotoaparátu a kryt konektoru (b) na gripu. Po připojení se ujistěte, že knoflík pro odejmutí gripu HLD-10 je pevně zajištěný. Když bateriový grip HLD-10 nepoužíváte, nezapomeňte nasadit kryt gripu (PBH) na fotoaparát a kryt konektoru na grip.

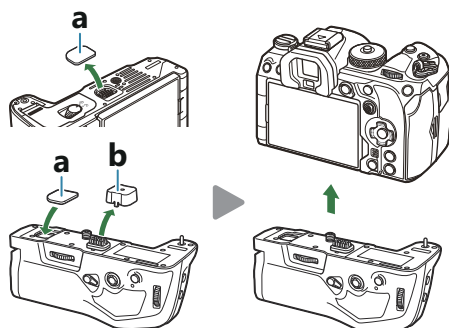

Uschovejte kryt gripu (PBH) (a) do gripu HLD-10.

Vložení baterie

Použijte baterii BLX-1. Po vložení baterie nezapomeňte uzamknout kryt baterie.

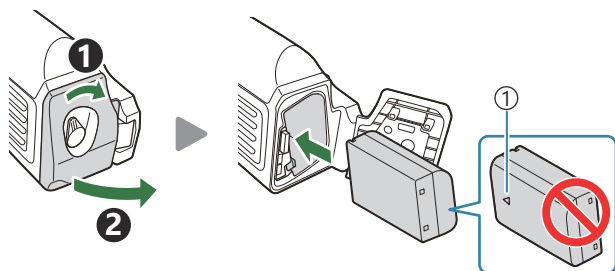

① Šipka označující směr

🔊 Když je fotoaparát napájen baterií v gripu HLD-10, indikátor stavu na displeji (P.39) zobrazuje značku „PBH”.



Nabíjení baterie v bateriovém gripu



Chcete-li nabít baterii v bateriovém gripu, vložte do něj baterii a připevňte grip k fotoaparátu; baterii nabijte stejným způsobem jako v popisu v části „Nabíjení baterie pomocí napájecího adaptéru USB” (P.30).

Indikátor nabíjení na gripu během nabíjení svítí.

Použití tlačítek

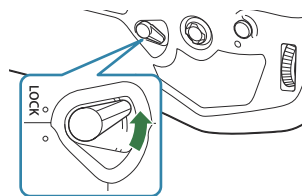
Posuňte zámek fotografování na výšku na gripu HLD-10 ve směru šipky.



Funkce prováděné tlačítkem  (Korekce expozice), tlačítkem **ISO** a tlačítkem **AF-ON** na gripu HLD-10 lze zvolit pomocí položky **[Funkce tlačítka]**.  „Změna funkcí tlačítek (Nastavení tlačítek)” (P.338)

⚠️ Tlačítka na gripu HLD-10 nelze použít, pokud je zámek fotografování na výšku v poloze **LOCK**.

Poznámky k použití tohoto výrobku

- Používejte pouze určenou baterii. V opačném případě může dojít ke zranění, poškození výrobku a požáru.
- K otáčení upevňovacího kolečka nepoužívejte nehet. Mohlo by dojít ke zranění.
- Fotoaparát používejte pouze v teplotním rozsahu se zaručeným provozem.
- Nepoužívejte a neskladujte přístroj na prašných nebo vlhkých místech.
- Nedotýkejte se elektrických kontaktů.
- K čištění vývodů použijte suchý, měkký hadřík. K čištění přístroje nepoužívejte vlhký hadřík ani ředidlo, benzín ani jiná organická rozpouštědla.
- Pokud hodláte fotoaparát odložit po dobu jednoho měsíce nebo déle, vyjměte baterie z fotoaparátu a držáku baterie. Ponechání baterií ve fotoaparátu po delší dobu zkracuje jejich životnost a může časem způsobit jejich nefunkčnost.

Externí blesky určené pro tento fotoaparát

Pokud používáte volitelný blesk navržený pro použití s tímto fotoaparátem, můžete zvolit režim snímku pomocí ovládacích prvků fotoaparátu a pořizovat snímky s bleskem. Informace o funkcích blesku a jejich použití jsou uvedeny v dokumentaci dodávané s bleskem.

Vyberte si blesk vyhovující vašim potřebám; zohledněte faktory, jako je požadovaný výkon a podpora fotografování v režimu makro. Blesky navržené pro komunikaci s fotoaparátem podporují řadu režimů blesků, jako TTL auto a super FP. Blesky lze upevnit do sáněk na fotoaparátu nebo připojit pomocí kabelu (dodávaného samostatně) a držáku blesku. Fotoaparát rovněž podporuje tyto bezdrátové systémy ovládání blesku:

Fotografování s rádiově ovládaným bleskem: Režimy CMD, ⚡CMD, RCV a X-RCV

Fotoaparát ovládá jeden nebo více dálkově ovládaných blesků pomocí rádiového signálu. Rozsah umístění, ve kterých lze blesky umístit, se zvětší. Blesky mohou ovládat další kompatibilní blesky nebo je lze vybavit rádiovou řídicí jednotkou / přijímačem, umožňujícím použití blesků, které jinak rádiové ovládání nepodporují.

Fotografování s bezdrátovým bleskem pomocí dálkového ovládání: Režim RC

Fotoaparát ovládá jeden nebo více dálkově ovládaných blesků pomocí optických signálů. Režim blesku lze zvolit pomocí ovládacích prvků fotoaparátu ([P.486](#)).

Funkce dostupné s kompatibilními blesky

FL-700WR

Režim ovládání blesku	TTL-AUTO, MANUAL, FP TTL AUTO, FP MANUAL, MULTI, RC, SL MANUAL
GN (směrné číslo, ISO 100)	GN 42 (75/150 mm ¹) GN 21 (12/24 mm ¹)
Podporované bezdrátové systémy	CMD, ⚡CMD, RCV, X-RCV, RC

FL-900R

Režim ovládání blesku	TTL-AUTO, AUTO, MANUAL, FP TTL AUTO, FP MANUAL, MULTI, RC, SL AUTO, SL MANUAL
GN (směrné číslo, ISO 100)	GN 58 (100/200 mm ¹) GN 27 (12/24 mm ¹)
Podporované bezdrátové systémy	RC

STF-8

Režim ovládání blesku	TTL-AUTO, MANUAL, RC ²
GN (směrné číslo, ISO 100)	GN8.5
Podporované bezdrátové systémy	RC ²

FL-LM3

Režim ovládání blesku	Liší se dle nastavení fotoaparátu.
GN (směrné číslo, ISO 100)	GN 9,1 (12/24 mm ¹)
Podporované bezdrátové systémy	RC ²

1 Maximální ohnisková vzdálenost, při které blesk dokáže zajistit pokrytí (údaje za lomítkem představují ekvivalent ohniskové vzdálenosti 35mm formátu).

2 Funguje pouze jako řídicí jednotka (vysílač).

Fotografování s bezdrátovým bleskem pomocí dálkového ovládání

P A S M B 

Fotografování s bezdrátovým bleskem je k dispozici pouze u blesků, které podporují bezdrátové dálkové ovládání (RC). Dálkově ovládané blesky se ovládají prostřednictvím jednotky upevněné do sáněk fotoaparátu. Nastavení lze upravit samostatně pro blesky až ve třech dalších skupinách.

Režim RC musí být povolený na hlavním i na dálkově ovládaných blescích (P.484).

Konfigurace režimu RC

1. Nastavte položku [**⚡ Režim RC**] (P.188) na [**Zap**] a stiskněte tlačítko **OK**.

- Fotoaparát se přepne na obrazovku snímání.
- Na obrazovce se objeví indikátor „RC“.



2. Stiskněte tlačítko **OK**.

- Zobrazí se super ovládací panel režimu RC.



- Standardní LV super ovládací panel lze zobrazit stiskem tlačítka **INFO**. Displej se změní při každém stisknutí tlačítka **INFO**.

3. Upravte nastavení blesku.

- Označte položky pomocí tlačítek Δ ∇ \triangleleft \triangleright a otáčením předním přepínačem vyberte nastavení.



- ① Skupina, režim ovládání blesku
- ② Kompenzace blesku
- ③ Intenzita optického signálu
- ④ Kanál
- ⑤ Režim blesku

Seskupit	Zvolte skupinu. Změny nastavení platí pro všechny blesky ve vybrané skupině. Blesk připevněný na fotoaparátu funguje jako člen skupiny A.
Režim ovládání blesku	Zvolte režim blesku.
Kompenzace blesku	Upravuje výkon blesku. Pokud je zvolen režim [Ruční], můžete zvolit hodnotu pro ruční výkon blesku.
Intenzita optického signálu	Zvolte jas optických řídicích signálů vysílaných blesky. Pokud jsou blesky umístěné v blízkosti maximální vzdálenosti od fotoaparátu, zvolte možnost [Vysoká] . Toto nastavení platí pro všechny skupiny.
Režim/výkon blesku	Zvolte možnost ⚡ (standardní) nebo FP (super FP). Možnost super FP vyberte pro expoziční doby kratší než rychlost synchronizace blesku. Toto nastavení platí pro všechny skupiny.
Kanál	Zvolte kanál použitý pro ovládání blesku. Kanál změňte, pokud zjistíte, že dálkové ovládání blesku ruší jiné světelné zdroje v okolí.

4. Nastavte blesk upevněný k fotoaparátu do režimu **[TTL AUTO]**.

- Nastavení ovládání blesku FL-LM3 lze upravovat pouze pomocí fotoaparátu.

Nastavení blesku

1. Nastavte dálkově ovládané blesky do režimu RC.
 - Zapněte externí blesky, stiskněte tlačítko **MODE** a vyberte režim RC.
 - Nastavte skupinu pro ovládání pomocí vyhrazeného externího blesku a nakonfigurujte její komunikační kanály tak, aby odpovídaly nastavení fotoaparátu.
2. Uspořádejte blesky.
 - Umístěte bezdrátové blesky snímačem dálkového ovládání směrem k fotoaparátu.
3. Jakmile se ujistíte, že jsou fotoaparát a blesky nabité, fotografujte.

Dosah bezdrátového ovládání blesků

Ilustrace slouží pouze jako vodítko. Dosah ovládání blesků se liší dle typu blesku upevněného na fotoaparátu a okolních podmínek.

Dosah ovládání blesků FL-LM3 upevněných na fotoaparátu

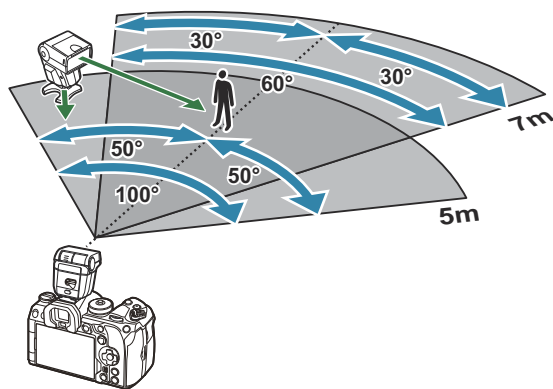

- Doporučujeme, aby každá skupina neobsahovala více než 3 blesky.
- Fotografování s bezdrátovým bleskem není dostupné v režimu Anti-Shock ani v režimu pomalé synchronizace zadní lamely, pokud je expoziční doba delší než 4 s.
- V režimu Anti-Shock nebo v tichém režimu nelze zvolit delší dobu čekání než 4 s.
- Ovládací signály blesku mohou kolidovat s expozicí, pokud je fotografovaný objekt příliš blízko fotoaparátu. To lze zmírnit snížením jasu blesku na fotoaparátu, např. pomocí difuzéru.

Jiné externí blesky

Blesky jiných výrobců lze upevnit na sáňky nebo připojit pomocí synchronizačního kabelu. Pokud konektor externího blesku nepoužíváte, nasadte na něj krytku.

Při nasazování blesku jiného výrobce na sáňky fotoaparátu dbejte následujících pokynů:

- Použití starších blesků používajících napětí vyšší než 250 V u X-kontaktu poškodí fotoaparát.
- V případě připojení blesku se signálovými kontakty, které nejsou v souladu s našimi specifikacemi, může dojít k poškození fotoaparátu.
- Vyberte režim **M**, zvolte expoziční dobu ne delší než rychlost synchronizace blesku a nastavte **[ISO]** na jinou hodnotu než **[Auto]**.
- Blesk je možné ovládat pouze ručním nastavením blesku na hodnotu citlivosti ISO a hodnotu clony vybranými pro fotoaparát. Jas blesku lze nastavit úpravou hodnoty citlivosti ISO nebo clony.
- Používejte blesky s úhlem osvětlení vhodným pro objektiv. Úhel záblesku je obvykle vyjádřen v hodnotě délky ohniska 35mm formátu.

Základní příslušenství

Předsádkové čočky

Připojení předsádkových čoček je rychlý a snadný způsob uzpůsobení fotoaparátu pro fotografování v režimu rybiho oka nebo makra. Informace o objektivěch, které lze použít, najdete na našem webu.

Očnice (EP-18)

Sejmutí

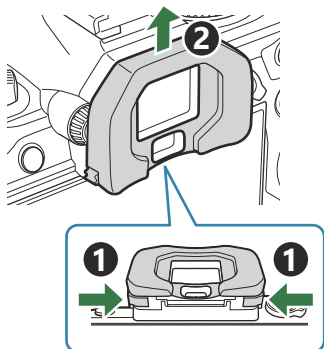

Zatlačte obě páčky dovnitř a očnici sejměte.

Kabelová úchytka (CC-1) / ochrana kabelu (CP-2)

V případě připojení kabelu USB pomůže použití volitelné ochrany kabelu a kabelové úchytky zabránit poškození konektorů a odpojení kabelu.

1. Připevněte k fotoaparátu ochranu kabelu.

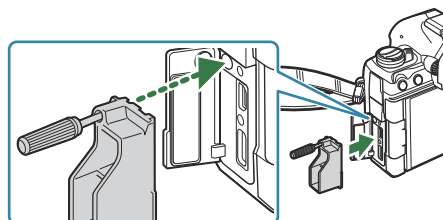

2. Utáhněte šroubek.

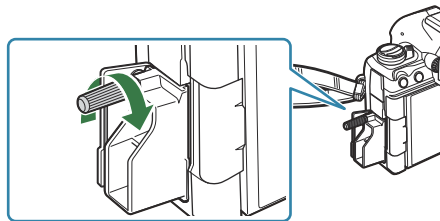

3. Nasadte kabelovou úchytku na kabel a připevněte ji k řemínku.

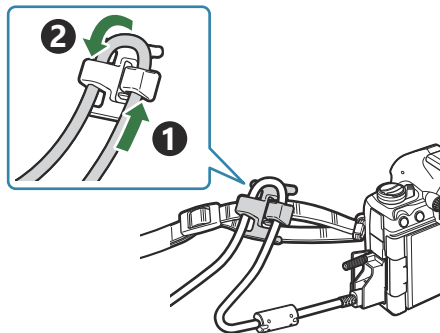

- Úchytka se připevňuje k přezce.

Příslušenství

Nejaktuálnější informace naleznete na našich webových stránkách.

Napájení

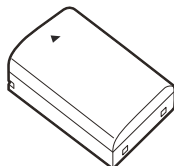

Lithium-iontová baterie
BLX-1

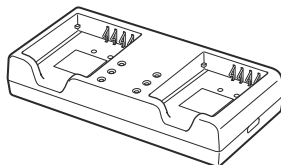

Nabíječka lithium-iontové
baterie
BCX-1

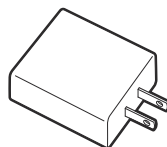

Napájecí adaptér USB
F-7AC

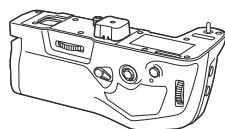

Bateriový grip
HLD-10

Hledáček

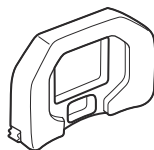

Očnice
EP-18

Dálkové ovládání / spoušť

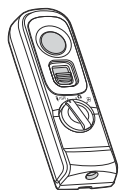

Dálkové ovládání
RM-WR1

Kabelová úchytka / ochrana kabelu



Kabelová úchytka
CC-1

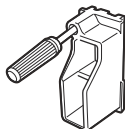

Ochrana kabelu
CP-2

Objektivy

Objektivy systému Micro Four Thirds

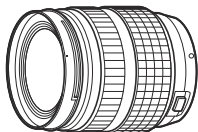

Objektivy se systémem Four Thirds

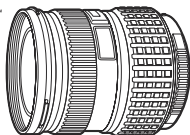

- Pro použití objektivů systému Four Thirds s tímto fotoaparátem je potřeba adaptér Four Thirds MMF-2 nebo MMF-3.
- S adaptérem lze použít pouze některé typy objektivů. Další informace najdete na našich webových stránkách.

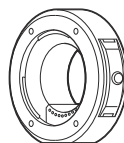

Adaptér Four Thirds
MMF-2/MMF-3

Předsádkové čočky

- **MC-20** (Telekonvertor)
- **MC-14** (Telekonvertor)
- **FCON-P01** (Předsádka rybí oko)
- **MCON-P02** (Mezikroužek pro makro)

Informace o kompatibilních objektivěch najdete na našem webu.

Režim blesku



Elektronický blesk
FL-LM3

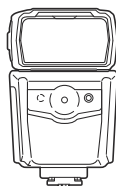

Elektronický blesk
FL-900R

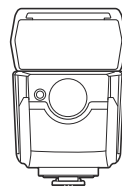

Elektronický blesk
FL-700WR

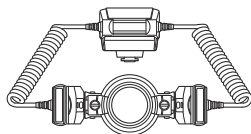

Makro blesk
STF-8

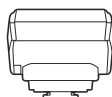

Bezdrátová řídicí jednotka
FC-WR

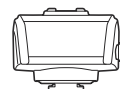

Bezdrátový radiovlnný přijímač
FR-WR

Pouzdro/řemínek

- Pouzdro na fotoaparát
- Ramenní popruh

Připojovací kabel

- USB kabel
- Kabel HDMI (Kabely HDMI jsou dostupné od externích dodavatelů.)

Paměťová karta

- SD
- SDHC
- SDXC

Paměťové karty jsou dostupné od externích dodavatelů.

Sluchátka/mikrofon

Sluchátka a mikrofony jsou dostupné od externích dodavatelů.

Software

Počítačový software pro správu a úpravy fotografií

OM Workspace

Počítačový software pro ovládání fotoaparátu

OM Capture

Aplikace pro chytré telefony

OM Image Share

Čištění fotoaparátu

Před čišněním vypněte fotoaparát a vyjměte baterii.

- Nepoužívejte silné chemikálie, jako jsou benzín, alkohol či rozpouštědla. Nepožívejte napuštěné hadříky.

Kryt:

- Otřete opatrně měkkým hadříkem. Je-li povrch silně znečištěn, namočte hadřík ve slabém roztoku mýdla a pečlivě očistěte. Otřete povrch vlhkým hadříkem a pak osušte. Pokud jste používali přístroj u moře, otřete jej hadříkem namočeným v čisté vodě a pak vysušte.

Monitor:

- Otřete opatrně měkkým hadříkem.

Objektiv:

- Otřete prach z objektivu pomocí k tomuto účelu určeného v obchodech dostupného hadříku. Objektiv jemně otřete ubrouskem na čišnění objektivu.

Uskladnění

- Pokud fotoaparát delší dobu nepoužíváte, vyjměte baterii i kartu. Uchovávejte fotoaparát na suchém chladném místě s dobrým odvětráním.
- Pravidelně vkládejte baterii a vyzkoušejte funkce přístroje.
- Před připojením otřete prach a odstraňte jiná tělesa z těla a zadní krytky.
- Není-li nasazen žádný objektiv, řádně připevněte krytku těla na fotoaparát, aby se dovnitř nedostal prach. Před odložením objektivu na něj nezapomeňte nasadit přední a zadní krytku.
- Po použití fotoaparát očistěte.
- Fotoaparát neukládejte do prostoru ošetřeného repelentem proti hmyzu.
- Neskladujte fotoaparát na místech, kde se manipuluje s chemikáliemi, aby nedošlo ke korozi fotoaparátu.
- Ponecháte-li objektiv znečištěný, může dojít ke zplsnivění.
- Pokud jste fotoaparát delší dobu nepoužívali, zkontrolujte před použitím všechny součásti fotoaparátu. Před pořízením důležitých snímků, například při výletu do zahraničí, nezapomeňte provést zkušební záběr a zkontrolujte, zda fotoaparát funguje správně.

Kontrola a čištění obrazového snímače

Tento fotoaparát obsahuje funkci pro redukci prachu, která zabraňuje tomu, aby prach ulpěl na obrazovém snímači. K odstranění prachu nebo nečistot z povrchu obrazového snímače se používají ultrazvukové vibrace. Funkce protiprachového filtru se aktivuje při každém zapnutí fotoaparátu. Funkce protiprachového filtru pracuje současně s kalibrací snímače, která ověřuje obrazový snímač a obvody zpracování obrazu. Jelikož se protiprachový filtr aktivuje vždy při zapnutí fotoaparátu, držte fotoaparát vzpřímeně, aby byl protiprachový filtr účinný.

Pixel Mapping – kontrola funkcí zpracování snímků

Provedení současné kontroly obrazového snímače a funkcí zpracování obrazu. Pro dosažení nejlepších výsledků počkejte po snímání alespoň minutu a před provedením pixel mappingu ukončete přehrávání.

1. Vyberte možnost **[Pixel Mapping]** (P.423).
 2. Vyberte možnost **[Ano]** a stiskněte tlačítko **OK**.
 - Během pixel mappingu se zobrazí lišta **[Pracuji]**. Po dokončení kalibrace snímače se nabídka obnoví.
- Pokud během kalibrace senzoru přístroj vypnete, spusťte funkci znovu od kroku 1.

Tipy a informace o pořizování snímků

Fotoaparát se nezapne, i když je vložena baterie

Baterie není plně nabitá

- Baterii dobíjejte pomocí napájecího adaptéru USB nebo nabíječky.

Baterie nemůže dočasně fungovat kvůli chladu

- Při nízkých teplotách výkon baterie poklesne. Vyměňte baterii a zahřejte ji tak, že si ji na chvíli vložíte do kapsy.

Zobrazí se okno s výzvou k výběru jazyka



- Dialogové okno se zobrazí v následujících situacích.
 - Fotoaparát zapínáte poprvé.
 - Ne zvolili jste jazyk.



Informace o výběru jazyka najdete v části „[Počáteční nastavení](#)“ (P.41).

Po stisknutí tlačítka spouště nedojde k pořízení snímku

Fotoaparát se automaticky vypnul

- Pokud je pro režim **[Rychlý režim spánku]** zvolena možnost **[Zap]**, fotoaparát přejde do režimu spánku, pokud po stanovenou dobu nebude provedena žádná akce. Chcete-li režim spánku ukončit, namáčkněte tlačítko spouště.  **[Rychlý režim spánku]** (P.417)
- Pokud s fotoaparátem určitou dobu nepracujete, automaticky přejde do režimu spánku, aby se snížilo zatížení baterie.  **[Uspat]** (P.415)
- Pokud po nastavenou dobu po přechodu fotoaparátu do režimu spánku nebyly provedeny žádné akce, fotoaparát se automaticky vypne.  **[Automatické vypnutí]** (P.416)

Nabíjí se blesk

- Při dobíjení na displeji bliká značka . Před stisknutím spouště vyčkejte ukončení nabíjení blesku.

Nelze zaostřit

- Fotoaparát nedokáže zaostřit na objekty, které jsou u fotoaparátu příliš blízko nebo které nejsou vhodné pro automatické zaostření (na displeji začne blikat značka potvrzení AF). Prodlužte vzdálenost od objektu nebo zaostřete na vysoce kontrastní objekt ve stejné vzdálenosti od fotoaparátu, snímek zarovnejte a pořídíte fotografii.

Objekty, na které se těžko zaostřuje

S automatickým ostřením je těžké zaostřit v následujících situacích.

- Bliká značka potvrzení zaostření AF.

Fotoaparát nedokáže zaostřit na následující.

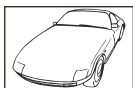

Objekty s nízkým kontrastem



Příliš jasné světlo ve středu rámečku.

- Značka potvrzení zaostření AF se rozsvítí, ale objekt není ostrý.



Objekty v různých vzdálenostech

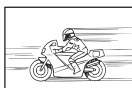

Rychle se pohybující objekty



Objekty, které nejsou uvnitř oblasti AF

Redukce šumu je aktivovaná

- Při snímání nočních scén je doba expozice delší a na snímcích se objevuje šum. Fotoaparát po snímání dlouhou expozicí aktivuje redukci šumu; během této doby není snímání možné. Můžete nastavit funkci **[Redukce šumu]** na **[Vyp.]**.  [\[Redukce šumu\]](#) (P.177)

Počet oblastí AF se sníží

- Velikost a počet dostupných oblastí AF se liší podle nastavení skupiny oblastí (P.108) a možností vybraných pro položky [\[Digitální telekonvertor\]](#) (P.263), [\[Poměr stran\]](#) (P.222), nastavení fotografování (P.193) a [\[Stabilizace obrazu\]](#) (P.208).

Není nastaven datum a čas

Používáte fotoaparát s nastavením platným při jeho zakoupení

- Datum a čas fotoaparátu není po zakoupení nastaven. Před používáním fotoaparátu nastavte datum a čas.  „Počáteční nastavení“ (P.41)

Z fotoaparátu byla vyjmuta baterie

- Je-li fotoaparát ponechán přibližně 1 den bez baterie (interně provedená měření), nastavení data a času se vrátí do výchozího továrního nastavení. Pokud byla baterie vložena do fotoaparátu pouze krátce a pak vyjmuta, data budou ztracena dříve. Před pořízením důležitých snímků zkontrolujte nastavení data a času.

Je obnoveno tovární nastavení funkcí

- Nastavení změněná v uživatelských režimech (**C–C4**) se resetují na uložené hodnoty, když přepínačem režimu otočíte na jiné nastavení nebo bude fotoaparát vypnut. Pokud je položka **[Uložit nastavení]** nastavena na **[Podržet]**, když je vybrán uživatelský režim, budou změny nastavení automaticky uloženy do vybraného režimu.  „Uložení provedených změn nastavení v uživatelských režimech“ (P.79)

Snímky působí „vybledle“

- Může k tomu dojít, pokud je snímek pořízen v protisvětle nebo v částečném protisvětle. Způsobuje to jev nazývaný „odraz v protisvětle“ nebo „duch“. Pokud je to možné, zvažte kompozici, ve které by nebyl ostrý zdroj světla na snímku zachycen. „Odrazy v protisvětle“ se mohou vyskytnout i v případě, kdy světelný zdroj není na snímku zachycen. Odstiňte objektiv sluneční clonou objektivu od zdroje světla. Pokud je sluneční clona neúčinná, zastiňte objektiv rukou.

Na obrázku snímaného objektu se zobrazí neznámé světlé skvrny

- Toto může být způsobeno vadnými body obrazového snímače. Spusťte funkci **[Pixel Mapping]**. Pokud problém přetrvává, několikrát funkci Pixel Mapping zopakujte.  „Pixel Mapping – kontrola funkcí zpracování snímků“ (P.498).

Funkce, které nelze zvolit z nabídek

- Když otevřete nabídku, budou položky, které nelze nastavit, zobrazeny šedě. Stisknete-li tlačítko **OK**, zatímco je označena šedá položka, zobrazí se důvod, proč není k dispozici. Přečtěte si pokyny na obrazovce a zkontrolujte nastavení.  „Položky zobrazené šedě“ (P.101)

Funkce, které nelze nastavit ze super ovládacího panelu

- Některé funkce nemusí být v závislosti na aktuálním nastavení snímání k dispozici. Zkontrolujte, zda je stejná funkce zobrazena v nabídkách šedě.



Objekt je zdeformovaný

- Elektronickou závěrku používají následující funkce:
 - Záznam videa (P.80) / Tichý režim (P.202) / Snímání Pro Capture (P.204) / Snímek s vys. rozlišením (P.243) / Zaostřovací řada (P.282) / Skládání makro (P.254) / Snímání Live ND (P.247) / Snímání Live GND (P.250) / HDR (P.257)

To může způsobit deformaci, pokud se objekt rychle pohybuje nebo dojde k náhlému pohybu fotoaparátu. Během snímání zabraňte náhlým pohybům fotoaparátu nebo použijte standardní sekvenční snímání.

Na fotografiích se objevují čáry

- Následující funkce používají elektronickou závěrku, což může mít za následek čáry způsobené blikáním a jinými jevy spojenými se zářivkovým nebo LED osvětlením.
 - Záznam videa (P.80) / Tichý režim (P.202) / Snímání Pro Capture (P.204) / Snímek s vys. rozlišením (P.243) / Zaostřovací řada (P.282) / Skládání makro (P.254) / Snímání Live ND (P.247) / Snímání Live GND (P.250) / HDR (P.257)

Blikání lze omezit nastavením delší expoziční doby. Blikání můžete také snížit pomocí funkce kontroly blikání.   **Kontrola blikání** (P.160),  **Kontrola blikání** (P.160)

Zobrazí se jen objekt a nezobrazí se žádné informace

- Zobrazení bylo přepnuto na možnost „Pouze snímek“. Stiskněte tlačítko **INFO** a přepněte na jiný režim zobrazení.  „Přepnutí informačního displeje“ (P.50)







Režim ostření nelze změnit z režimu MF (ruční ostření)







- Objektiv, který používáte, může být vybaven mechanismem přepínače MF. V tomto případě je ruční ostření zvoleno po posunutí zaostřovacího prstence k boku fotoaparátu. Zkontrolujte objektiv.  „Objektivy s přepínačem MF“ (P.479)







Na displeji se nic nezobrazuje

- Pokud se něco, např. vaše tvář, ruka nebo popruh, přiblíží k hledáčku, displej se vypne a hledáček se zapne.  „Přepínání zobrazení“ (P.48)

Chybové kódy

Indikace na displeji	Možná příčina / náprava
 Žádná karta	Karta není vložena nebo ji nelze rozeznat. Vložte kartu. Nebo kartu vložte znovu správně.
 1 Chyba karty	Došlo k problému s paměťovou kartou ve slotu 1. Vyměňte a znovu vložte paměťovou kartu. Pokud se tím problém nevyřeší, zformátujte kartu. Pokud se formátování nezdaří, kartu nelze použít.
 2 Chyba karty	Došlo k problému s paměťovou kartou ve slotu 2. Vyměňte a znovu vložte paměťovou kartu. Pokud se tím problém nevyřeší, zformátujte kartu. Pokud se formátování nezdaří, kartu nelze použít.
 1 Ochrana před zápisem	Paměťová karta ve slotu 1 je chráněná proti zápisu („uzamčená“). Přepínač paměťové karty pro ochranu proti zápisu je v poloze „LOCK“. Vraťte přepínač do odjištěné polohy (P.34).
 2 Ochrana před zápisem	Paměťová karta ve slotu 2 je chráněná proti zápisu („uzamčená“). Přepínač paměťové karty pro ochranu proti zápisu je v poloze „LOCK“. Vraťte přepínač do odjištěné polohy (P.34).
 1 Karta je plná	Fotografování je zakázáno; paměťová karta ve slotu 1 je plná. Vložte jinou kartu nebo odstraňte snímky. Před odstraněním snímků se ujistěte, že byly snímky, které si chcete ponechat, zkopírovány do počítače. Vyberte jinou možnost v [📷 Nastavení slotu karty] (P.393).
 2 Karta je plná	Fotografování je zakázáno; paměťová karta ve slotu 2 je plná. Vložte jinou kartu nebo odstraňte snímky. Před odstraněním snímků se ujistěte, že byly snímky, které si chcete ponechat, zkopírovány do počítače. Vyberte jinou možnost v [📷 Nastavení slotu karty] (P.393).

Indikace na displeji	Možná příčina / náprava
 <p>1 Karta je plná</p>	<p>Na paměťové kartě není dostatek místa pro záznam dalších snímků.</p> <p>Vložte jinou kartu nebo odstraňte snímky. Před odstraněním snímků se ujistěte, že byly snímky, které si chcete ponechat, zkopírovány do počítače. Vyberte jinou možnost v [📷 Nastavení slotu karty] (P.393).</p>
 <p>2 Karta je plná</p>	<p>Na paměťové kartě není dostatek místa pro záznam dalších snímků.</p> <p>Vložte jinou kartu nebo odstraňte snímky. Před odstraněním snímků se ujistěte, že byly snímky, které si chcete ponechat, zkopírovány do počítače. Vyberte jinou možnost v [📷 Nastavení slotu karty] (P.393).</p>
 <p>1 Žádný snímek</p>	<p>Prohlížení není k dispozici; paměťová karta ve slotu 1 neobsahuje žádné snímky.</p> <p>Vybraná paměťová karta neobsahuje žádné snímky. Před výběrem režimu prohlížení pořídte snímky.</p>
 <p>2 Žádný snímek</p>	<p>Prohlížení není k dispozici; paměťová karta ve slotu 2 neobsahuje žádné snímky.</p> <p>Vybraná paměťová karta neobsahuje žádné snímky. Před výběrem režimu prohlížení pořídte snímky.</p>
 <p>1 Chyba snímku</p>	<p>Vybraný soubor je poškozený a nelze jej zobrazit. Alternativně může být snímek ve formátu, který fotoaparát nepodporuje.</p>
 <p>2 Chyba snímku</p>	<p>Snímek si prohlédněte v grafickém softwaru pro počítače nebo podobně. Pokud snímek nelze zobrazit ani na počítači, může být soubor poškozený.</p>

Indikace na displeji	Možná příčina / náprava
 <p>1 Snímek nelze upravit</p>	<p>Funkce retušování ve fotoaparátu nelze aplikovat na snímky pořízené jinými zařízeními.</p> <p>Snímek retušujte na počítači nebo jiných zařízeních.</p>
 <p>2 Snímek nelze upravit</p>	
<p>R/M/D</p>	<p>Hodiny nejsou nastaveny.</p> <p>Nastavte hodiny (P.420).</p>
 <p>Heat</p>	<p>Interní teplota fotoaparátu se zvýšila kvůli sekvenčnímu snímání.</p> <p>Vypněte fotoaparát a počkejte, než se sníží jeho teplota.</p>
 <p>Vnitřní teplota fotoaparátu je příliš vysoká. Před dalším použitím vyčkejte na ochlazení fotoaparátu.</p>	<p>Interní teplota fotoaparátu se zvýšila kvůli sekvenčnímu snímání.</p> <p>Vyčkejte automatického vypnutí fotoaparátu.</p> <p>Před dalším použitím nechte fotoaparát vychladnout.</p>
 <p>Baterie Vybitá</p>	<p>Baterie je vybitá.</p> <p>Vyměňte baterii.</p>
 <p>Není Spojení</p>	<p>Fotoaparát není správně připojen k počítači, displeji HDMI nebo jiným zařízením.</p> <p>Opětovné připojení fotoaparátu.</p>
<p>Objektiv je uzamčen. Vysuňte jej.</p>	<p>Objektiv zasunovatelného objektivu zůstává zasunutý.</p> <p>Vysuňte objektiv.</p>

Indikace na displeji	Možná příčina / náprava
Prosím zkontrolujte stav objektivu.	Mezi fotoaparátem a objektivem došlo k nestandardní situaci. Vypněte fotoaparát, zkontrolujte připojení objektivu a znovu fotoaparát zapněte.

Fotoaparát

Typ výrobku	
Typ výrobku	Digitální fotoaparát s výměnným objektivem typu Micro Four Thirds Standard
Objektiv	M.ZUIKO DIGITAL, objektiv systému Micro Four Thirds
Bajonet objektivu	Bajonet Micro Four Thirds
Ekvivalentní ohnisková vzdálenost 35mm fotoaparátu	Přibližně dvojnásobná ohnisková vzdálenost objektivu
Obrazový snímač	
Typ výrobku	Snímač 4/3" typu Live MOS
Celkový počet pixelů	Přibližně 22,93 mil. pixelů
Počet efektivních pixelů	Přibližně 20,37 mil. pixelů
Velikost rastru	17,4 mm (vodorovně) × 13,0 mm (svisle)
Poměr stran	1,33 (4:3)
Hledáček	
Typ	Elektronický hledáček s očním senzorem
Počet pixelů	Přibližně 5,76 mil. bodů
Zvětšení	100 %
Předsunutí výstupní pupily	Přibližně 21 mm (-1 m^{-1})

Živý náhled	
Snímač	Používá snímač Live MOS
Zvětšení	100 %
Monitor	
Typ výrobku	3,0" TFT barevný LCD displej, naklápěcí, dotyková obrazovka
Celkový počet pixelů	Přibližně 1,62 mil. bodů (poměr stran 3:2)
Závěrka	
Typ výrobku	Elektronicky řízená šterbinová
Expoziční doba	1/8000 – 60 sec., fotografování v režimu BULB, fotografování v režimu TIME
Rychlost synchronizace blesku	1/250 s nebo pomalejší
Automatické ostření	
Typ výrobku	Hi-Speed Imager AF
Ostřicí body	1053 bodů
Volba ostřicího bodu	Auto, volitelná
Řízení expozice	
System měření	TTL měření (měření imager) Digitální měření ESP / integrální měření se zdůrazněným středem / bodové měření
Rozsah měření	-2 až 20 EV (f/2,8, ekvivalent ISO 100)
Režim snímání	P : Program AE (k dispozici posun programu); A : Priorita clony AE; S : Priorita času AE; M : Ruční; B : BULB (BULB, TIME a kompozitní); C1-C4 : Uživatelské režimy;  : Video
ISO	L80; L100; 200–102400 v krocích po 1/3 nebo 1 EV
Korekce expozice	±5,0 EV (krok 1/3, 1/2, 1 EV)

Vyvážení bílé	
Nastavení režimu	Automatické vyvážení bílé / předvolby vyvážení bílé (7 nastavení) / vlastní vyvážení bílé / manuální vyvážení bílé (fotoaparát může uložit až 4 nastavení)
Nahrávání	
Paměť	SD, SDHC a SDXC Kompatibilní se standardem UHS-II
System záznamu	Digitální záznam, JPEG (DCF2.0), data ve formátu RAW
Kompatibilní standard	Exif 2.31, Digital Print Order Format (DPOF)
Zvuk se statickými snímky	Formát Wave
Režim záznamu videa	MOV (H.264/MPEG-4 AVC, H.265/HEVC)
Zvuk	Stereofonní lineární PCM, 16bitový; vzorkovací frekvence 48 kHz (formát Wave) Stereofonní lineární PCM, 24bitový; vzorkovací frekvence 96 kHz (formát Wave)
Prohlížení	
Formát zobrazení	Prohlížení jednotlivých snímků / detailní přehrávání / náhledové zobrazení / zobrazení kalendáře
Fotografování	
Režim fotografování	Jednotlivý snímek, sekvenční, Anti-Shock, tiché, Pro Capture; samospoušť
Sekvenční snímání	Až 10 sn./s (📷) Až 20 sn./s (📷/ProCap) Až 50 sn./s (📷SH2/ProCap SH2) Až 120 sn./s (📷SH1/ProCap SH1)
Samospoušť	12 s / 2 s / vlastní
Funkce úspory energie	Přepnutí do režimu spánku: 1 minuta, vypnutí napájení: 4 hodiny (Tuto funkci lze přizpůsobit.)

Externí blesk	
Režim ovládání blesku	TTL-AUTO (režim předblesku TTL) / MANUAL
X-Sync.	1/250 s nebo pomalejší
Bezdrátová síť LAN	
Kompatibilní standard	IEEE 802.11a/b/g/n/ac * * Fotoaparáty jsou vyvíjeny v souladu s různými standardy zemí.
Bluetooth®	
Kompatibilní standard	Bluetooth verze 4.2 BLE
Frekvenční rozsah (střední frekvence)	2402–2480 MHz
Externí konektor	
	USB (typ C); mikrokonvertor HDMI (typ D); externí blesk, kabel dálkové spouště (mini-jack ø 2,5 mm); konektor mikrofonu (stereofonní mini-jack ø 3,5 mm); konektor sluchátek (stereofonní mini-jack ø 3,5 mm)
Napájení	
Baterie	Lithium-iontová baterie × 1
Rozměry a hmotnost	
Rozměry	Přibližně 134,8 mm (Š) × 91,6 mm (V) × 72,7 mm (H)(bez výčnělků)
Hmotnost	Přibližně 599 g (včetně baterie a paměťové karty)

Provozní prostředí

Teplota	-10 až 40 °C (provoz) / -20 až 60 °C (skladování)
Vlhkost	30–90 % (provoz) / 10–90 % (skladování)
Voděodolnost	Norma ČSN EN 60529 IPX3 (platí, pokud je fotoaparát používán s naším vodotěsným objektivem třídy IPX3 nebo vyšší)

Lithium-iontová baterie

MODEL NO.	BLX-1
Typ	Lithium-iontový akumulátor
Jmenovité napětí	DC 7,2 V
Jmenovitá kapacita	2280 mAh
Počet cyklů nabití a vybití	Přibližně 500krát (podle podmínek použití)
Okolní teplota	0 až 40 °C (nabíjení)
Rozměry	Přibližně 40 mm (Š) × 22 mm (V) × 55 mm (H)
Hmotnost	Přibližně 86 g

Napájecí adaptér USB

MODEL NO.	F-7AC-1/F-7AC-2
Jmenovitý příkon	AC 100–240 V (50/60 Hz)
Jmenovitý výkon	DC 5 V, 3 A DC 9 V, 3 A
Okolní teplota	0 až 40 °C (provoz) / -20 až 60 °C (skladování)

- Výrobce si vyhrazuje právo na změny vzhledu a technických údajů tohoto výrobku bez předchozího upozornění.
- Nejnovější technické údaje najdete na našich webových stránkách.

Termíny HDMI a HDMI High-Definition Multimedia Interface a logo HDMI jsou ochranné známky nebo registrované známky společnosti HDMI Licensing Administrator, Inc. ve Spojených státech amerických a dalších zemích.



Výchozí nastavení

Výchozí nastavení

Super ovládací panel / LV super ovládací panel (P.515)

Karta  (P.520)

Karta  (P.528)

Karta AF (P.533)

Karta  (P.539)

Karta  (P.543)

Karta  (P.545)

Karta  (P.553)













Super ovládací panel / LV super ovládací panel















*1: Lze přidat do funkce **[Přiradit]**.

*2: Výchozí nastavení lze obnovit výběrem možnosti **[Inicializovat všechna nastavení]**.











*3: Výchozí nastavení lze obnovit výběrem možnosti **[Resetovat nastavení fotografování]**.

Režim snímání: P, A, S, M, B

Funkce	Výchozí funkce	*1	*2	*3	
Režim snímání	P	—	—	—	
Expoziční doba	1/250 s (v případě nastavení na S/M), BULB (v případě nastavení na B)	✓	✓	✓	
Hodnota clony	F5,6	✓	✓	✓	
 ISO	ISO Auto	✓	✓	✓	
 Oblast AF	[#] Malá	✓	✓	✓	
Korekce expozice / 					
	Korekce expozice	±0,0	✓	✓	✓
		Vše ±0,0	✓	✓	✓
Wi-Fi/Bluetooth	—	—	—	—	
 Režim snímku	 Přirozený	✓	✓	✓	
 Vyvážení bílé	Autom. vyv. bílé	✓	✓	✓	
 Kelvin	5400K (pokud je  WB] nastaveno na [CWB])	✓	✓	—	
 Funkce tlačítka	—	✓	✓	—	
 Režim AF	S-AF	✓	✓	✓	
Detekce objektu	 Vyp	✓	✓	—	

Funkce	Výchozí funkce	*1	*2	*3
Režim blesku		✓	✓	✓
Korekce exp. blesku	±0,0	✓	✓	✓
Manuální hodnota	 Plná (je-li blesk nastaven na [ Ruční])	✓	✓	✓
Režim  / 		✓	✓	✓
Měření		✓	✓	✓
Poměr stran	4:3	✓	✓	✓
 Stabilizace obrazu	S-IS Auto	✓	✓	✓
 Nastavení slotu karty	Standard	✓	✓	—
	L F (pokud je možnost Snímek s vys. rozlišením nastavena na:  F+RAW)	✓	✓	✓
	L F (pokud je možnost Snímek s vys. rozlišením nastavena na:  F+RAW)	✓	✓	✓
	4K 60p L-8	✓	✓	✓

Režim snímání: (video)

Funkce	Výchozí funkce	*1	*2	*3
 Režim	P	—	✓	—
Expoziční doba	1/250 s	—	✓	✓
Hodnota clony	F5,6	—	✓	✓
 ISO	ISO Auto	—	✓	✓
 Oblast AF	[] Střední	—	✓	✓
Korekce expozice / 				
	Korekce expozice	±0,0	✓	✓
		Vše ±0,0	✓	✓
Wi-Fi/Bluetooth	—	—	—	—
 Režim snímku	 3 Přirozený	✓	✓	✓
 Vyvážení bílé	Autom. vyv. bílé	—	✓	✓
 Kelviny	5400K (pokud je [ Vyvážení bílé] nastaveno na [CWB])	—	✓	—
 Funkce tlačítka	—	—	✓	—
 Režim AF	C-AF	✓	✓	✓
Detekce objektu	 Vyp	✓	✓	—
 Stabilizace obrazu	M-IS1	—	✓	✓
 	4K 60p L-8	✓	✓	✓
Hlasitost záznamu zvuku	±0	—	✓	—
Hlasitost sluchátek	8	—	✓	—

Režim snímání: Režim RC

Funkce	Výchozí funkce	*1	*2	*3	
Režim snímání	P	—	—	—	
Expoziční doba	1/250 s (v případě nastavení na S/M), BULB (v případě nastavení na B)	✓	✓	✓	
Hodnota clony	F5,6	✓	✓	✓	
 ISO	ISO Auto	✓	✓	✓	
 Oblast AF	[#] Malá	✓	✓	✓	
Korekce expozice / <input checked="" type="checkbox"/>					
	Korekce expozice	±0,0	✓	✓	✓
	<input checked="" type="checkbox"/>	Vše ±0,0	✓	✓	✓
Wi-Fi/Bluetooth	—	—	—	—	
 Režim snímku	 Přirozený	✓	✓	✓	
 Vyvážení bílé	Autom. vyv. bílé	✓	✓	✓	
 Kelviny	5400K (pokud je [ WB] nastaveno na [CWB])	✓	✓	—	
 Funkce tlačítka	—	✓	✓	—	
Režim A	TTL	✓	✓	✓	
Režim B	Vyp	✓	✓	✓	
Režim C	Vyp	✓	✓	✓	
Kompenzace blesku	±0 (v případě nastavení na TTL/Auto)	✓	✓	✓	
Výkon blesku	1/1 (v ručním režimu)	✓	✓	✓	
Režim blesku		✓	✓	✓	

Funkce	Výchozí funkce	*1	*2	*3
⚡/FP	⚡ (Normální)	✓	✓	✓
☞ intenzita optického signálu	Nizká	✓	✓	✓
Kanál	Ch1	✓	✓	✓

*1: Lze přidat do funkce **[Přiřadit]**.

*2: Výchozí nastavení lze obnovit výběrem možnosti **[Inicializovat všechna nastavení]**.

*3: Výchozí nastavení lze obnovit výběrem možnosti **[Resetovat nastavení fotografování]**.

1. Základní nastavení / kvalita obrazu

Funkce		Výchozí funkce	*1	*2	*3
Uživatelský režim					
C1	Vyvolat	—	—	—	—
	Přiřadit	Režim snímání: P Kvalita obrazu: L F+RAW	—	—	—
	Uložit nastavení	Reset	—	✓	—
C2	Vyvolat	—	—	—	—
	Přiřadit	Režim snímání: P Kvalita obrazu: L F+RAW	—	—	—
	Uložit nastavení	Reset	—	✓	—
C3	Vyvolat	—	—	—	—
	Přiřadit	Režim snímání: P Kvalita obrazu: L F+RAW	—	—	—
	Uložit nastavení	Reset	—	✓	—
C4	Vyvolat	—	—	—	—
	Přiřadit	Režim snímání: P Kvalita obrazu: L F+RAW	—	—	—
	Uložit nastavení	Reset	—	✓	—
		L F	✓	✓	✓

Funkce	Výchozí funkce	*1	*2	*3
Podrobná nastavení				
1	Počet pixelů: L Kompresce: SF	✓	✓	—
2	Počet pixelů: L Kompresce: F	✓	✓	—
3	Počet pixelů: L Kompresce: N	✓	✓	—
4	Počet pixelů: M1 Kompresce: N	✓	✓	—
Poměr stran	4:3	✓	✓	✓
Kontrola snímků	Vyp	✓	✓	—
Korekce stínů	Vyp	✓	✓	✓

2. Režim snímku / vyvážení bílé

Funkce	Výchozí funkce	*1	*2	*3	
Režim snímku	3 Přírozený	✓	✓	✓	
Nastavení režimu snímku	Všechny položky: ✓	✓	✓	—	
Vyvážení bílé	Autom. vyv. bílé	✓	✓	✓	
Vše WB/					
	A-B	0	✓	✓	—
	G-M	0	✓	✓	—
WB AUTO Zachovat teplé barvy	Zap	✓	✓	✓	
+vyv. bílé	Vyp	✓	✓	—	

Funkce	Výchozí funkce	*1	*2	*3
Barevný prostor	sRGB	✓	✓	✓

3. ISO / redukce šumu

Funkce	Výchozí funkce	*1	*2	*3
--------	----------------	----	----	----

ISO-A Horní/výchozí

Horní limit	25600	✓	✓	✓
Spodní limit	200	✓	✓	✓

ISO-A Nejkratší exp.

Auto	✓	✓	✓
------	---	---	---

ISO-Autom.

P/A/S/M	✓	✓	—
---------	---	---	---

Krok ISO

1/3EV	✓	✓	✓
-------	---	---	---

Filtr šumu při vys. ISO

Standard	✓	✓	✓
----------	---	---	---

Zprac. nízkého ISO

Priorita rychlosti	✓	✓	✓
--------------------	---	---	---

Redukce šumu

Auto	✓	✓	✓
------	---	---	---

4. Expozice

Funkce	Výchozí funkce	*1	*2	*3
--------	----------------	----	----	----



Kontrola blikání

Vyp	✓	✓	✓
-----	---	---	---

Krok EV

1/3EV	✓	✓	✓
-------	---	---	---

Doladění expozice

	±0	✓	✓	—
	±0	✓	✓	—
	±0	✓	✓	—



5. Měření





Funkce	Výchozí funkce	*1	*2	*3
Měření 		✓	✓	✓
Měření během 	Auto	✓	✓	✓
 Autom. reset	Ne	✓	✓	✓
AEL namáčknutím 	Pouze S-AF	✓	✓	✓
Měření během 	Ano	✓	✓	✓
 Bodové měření	Všechny položky: ✓	✓	✓	✓

6. Blesk

Funkce	Výchozí funkce	*1	*2	*3
 Režim RC	Vyp	✓	✓	✓
 X-Sync.	1/250 s	✓	✓	✓
 Dlouhá exp	1/60 s	✓	✓	✓
 + 	Vyp	✓	✓	✓
Vyvážené měření blesku	Vyp	✓	✓	✓
Nastavení režimu blesku				
	Redukce červených očí	Ne	✓	✓
	Nastavení synchronizace	První lamela	✓	✓

7. Režim fotografování

Funkce	Výchozí funkce	*1	*2	*3
Režim  / 	<input type="checkbox"/>	✓	✓	✓

Funkce		Výchozí funkce	*1	*2	*3
Snímání bez blikání		Vyp	✓	✓	✓
Nast. sekvenčního snímání					
		✓	✓	✓	—
	Max počet snímků / s	10 sn./s	✓	✓	✓
	Omezovač snímků	Vyp	✓	✓	✓
		✓	✓	✓	—
	Max počet snímků / s	20 sn./s	✓	✓	✓
	Omezovač snímků	Vyp	✓	✓	✓
 SH1		✓	✓	✓	—
	Max počet snímků / s	120 sn./s	✓	✓	✓
	Omezovač snímků	Vyp	✓	✓	✓
 SH2		✓	✓	✓	—
	Max počet snímků / s	50 sn./s	✓	✓	✓
	Omezovač snímků	Vyp	✓	✓	✓
ProCap		✓	✓	✓	—
	Max počet snímků / s	20 sn./s	✓	✓	✓
	Snímky před závěrkou	10	✓	✓	✓
	Omezovač snímků	50	✓	✓	✓

Funkce		Výchozí funkce	*1	*2	*3
ProCap SH1		✓	✓	✓	—
	Max počet snímků / s	120 sn./s	✓	✓	✓
	Snímky před závěrkou	28	✓	✓	✓
	Omezovač snímků	50	✓	✓	✓
ProCap SH2		✓	✓	✓	—
	Max počet snímků / s	50 sn./s	✓	✓	✓
	Snímky před závěrkou	12	✓	✓	✓
	Omezovač snímků	50	✓	✓	✓

Nastavení samospouště

☺12		✓	✓	✓	—
♥☺12		<input type="checkbox"/> (bez ✓)	✓	✓	—
☺2		✓	✓	✓	—
♥☺2		✓	✓	✓	—
☺C		✓	✓	✓	—
	Snímek	3f	✓	✓	✓
	☺ Časovač	1 s	✓	✓	✓
	Interval	0,5 s	✓	✓	✓
	AF pro každý snímek	Vyp	✓	✓	✓

Funkce	Výchozí funkce	*1	*2	*3
C	<input type="checkbox"/> (bez ✓)	✓	✓	—
Snímek	3f	✓	✓	✓
Časovač	1 s	✓	✓	✓
Interval	0,5 s	✓	✓	✓
AF pro každý snímek	Vyp	✓	✓	✓

Nast. [♦] Anit-Shock

Anti-Shock [♦]	Vyp	✓	✓	—
Doba čekání	0 s	✓	✓	—

Nastavení tichého [♥] režimu

Doba čekání	0 s	✓	✓	—
Redukce šumu	Vyp	✓	✓	—
	Nepovolit	✓	✓	—
AF lampa	Nepovolit	✓	✓	—
Režim blesku	Nepovolit	✓	✓	—

8. Stabilizace obrazu

Funkce	Výchozí funkce	*1	*2	*3
Stabilizace obrazu	S-IS Auto	✓	✓	✓
Stabilizace obrazu	Prio. sekvence	✓	✓	✓
Stabilizace obrazu	Zap	—	✓	✓
Asistent focení z ruky	Vyp	✓	✓	✓

Funkce	Výchozí funkce	*1	*2	*3
Priorita stabilizace v obj.	Vyp	✓	✓	✓

*1: Lze přidat do funkce **[Přiřadit]**.



*2: Výchozí nastavení lze obnovit výběrem možnosti **[Inicializovat všechna nastavení]**.

*3: Výchozí nastavení lze obnovit výběrem možnosti **[Resetovat nastavení fotografování]**.

1. Výpočetní režimy

Funkce	Výchozí funkce	*1	*2	*3
--------	----------------	----	----	----

Snímek s vys. rozlišením

Snímek s vys. rozlišením	Vyp	✓	✓	✓
 	80M F+RAW	✓	✓	✓
 Bit záznamu RAW	12bit	✓	✓	—
Doba čekání	0 s	✓	✓	—
 Doba nabíjení	0 s	✓	✓	—

Snímání Live ND

Snímání Live ND	Vyp	✓	✓	✓
Číslo ND	ND8(3EV)	✓	✓	—
Simulace živ. náh.	Zap	✓	✓	—

Snímání Live GND

Snímání Live GND	Vyp	✓	✓	✓
Číslo GND	GND8(3EV)	✓	✓	—
Typ Filtru	Slabě	✓	✓	—
Autom. otáčení filtru	Zap	✓	✓	—



Funkce	Výchozí funkce	*1	*2	*3
Skládané makro				
Skládané makro	Vyp	✓	✓	✓
Počet snímků	8	✓	✓	—
Rozdíl zaostření	5	✓	✓	—
 Doba nabíjení	0 s	✓	✓	—
HDR	Vyp	✓	✓	✓

Vícenásobná expozice

Vícenásobná expozice	Vyp	—	✓	✓
Auto Zesílení	Vyp	—	✓	✓
Překrytí	Vyp	—	✓	✓

2. Další funkce fotografování

Funkce	Výchozí funkce	*1	*2	*3
 Digitální telekonvertor	Vyp	✓	✓	✓

Funkce		Výchozí funkce	*1	*2	*3
Intervalové snímání					
Intervalové snímání		Vyp	—	✓	✓
Snímek		100	✓	✓	✓
Prodleva spouště		00:00:01	✓	✓	✓
Interval		00:00:01	✓	✓	✓
Intervalový režim		Priorita času	✓	✓	✓
Vyhlazování expozice		Zap	✓	✓	✓
Časoběrné video		Vyp	✓	✓	✓
Nastavení videa					
	Rozlišení videa	FullHD	✓	✓	✓
	sn./s	10 sn./s	✓	✓	✓
Korekce kácejících se linií		Vyp	✓	✓	✓
Kompenzace rybího oka					
Kompenzace rybího oka		Vyp	✓	✓	✓
Úhel		1	✓	✓	—
 /  Korekce		Vyp	✓	✓	—

Funkce	Výchozí funkce	*1	*2	*3
--------	----------------	----	----	----

Nastavení BULB/TIME/COMP

Ostření BULB/TIME	Zap	✓	✓	✓
Časovač BULB/TIME	8min	✓	✓	✓
Časovač živého kompozitního snímání	3h	✓	✓	✓
Jas monitoru při BULB/TIME	-7	✓	✓	—
Live BULB	Vyp	✓	✓	—
Live TIME	0,5 s	✓	✓	—
Kompozitní nastavení	1/2 s	✓	✓	—

3. Bracketing

Funkce	Výchozí funkce	*1	*2	*3
AE BKT	Vyp	✓	✓	✓
WB BKT				
A-B	Vyp	✓	✓	✓
G-M	Vyp	✓	✓	✓
FL BKT	Vyp	✓	✓	✓
ISO BKT	Vyp	✓	✓	✓
ART BKT				
ART BKT	Vyp	✓	✓	✓
Nastavení BKT um. filtrů	Pouze ART: ✓ (ART s více typy: zaškrtnutý ✓ je pouze typ I .)	✓	✓	✓

Funkce	Výchozí funkce	*1	*2	*3
Zaostřovací řada				
Zaostřovací řada	Vyp	✓	✓	✓
Počet snímků	99	✓	✓	✓
Rozdíl zaostření	5	✓	✓	✓
⚡ Doba nabíjení	0 s	✓	✓	✓







Karta AF

*1: Lze přidat do funkce **[Přiřadit]**.

*2: Výchozí nastavení lze obnovit výběrem možnosti **[Inicializovat všechna nastavení]**.

*3: Výchozí nastavení lze obnovit výběrem možnosti **[Resetovat nastavení fotografování]**.

1. AF

Funkce	Výchozí funkce	*1	*2	*3
 Režim AF	S-AF	✓	✓	✓
 AF+MF	Vyp	✓	✓	✓
Nastav. Starry Sky AF				
Priorita AF	Rychlost	✓	✓	✓
Ovládání AF	 Start/stop	✓	✓	✓
Prior. spouště	Vyp	✓	✓	✓
 AF namáčknutím 				
S-AF	Ano	✓	✓	✓
C-AF/C-AF+TR	Ano	✓	✓	✓
 v režimu MF	Ne	✓	✓	✓
Prior. spouště				
S-AF	Vyp	✓	✓	✓
C-AF/C-AF+TR	Zap	✓	✓	✓

2. AF

Funkce	Výchozí funkce	*1	*2	*3
Detekce objektu	Vyp	✓	✓	—
📷 Nastavení C-AF				
 📷 Oblast C-AF	Vše	✓	✓	—
 📷 Oblast C-AF	Vše	✓	✓	—
📷 📷 Tlačítko AF				
	 Priorita	✓	✓	✓
	 Priorita	✓	✓	✓
Rámeček detekce očí	Zap	✓	✓	—

3. AF







Funkce	Výchozí funkce	*1	*2	*3
AF lampa	Zap	✓	✓	✓
Ukazatel zóny AF	Zap1	✓	✓	✓

4. AF

Funkce	Výchozí funkce	*1	*2	*3
 Citlivost C-AF	±0	✓	✓	✓

Funkce	Výchozí funkce	*1	*2	*3
--------	----------------	----	----	----

 C-AF Priorita středu

 Kříž	✓	✓	✓	✓
 Střední	✓	✓	✓	✓
 Velká	✓	✓	✓	✓
 C1	<input type="checkbox"/> (bez ✓)	✓	✓	✓
 C2	<input type="checkbox"/> (bez ✓)	✓	✓	✓
 C3	<input type="checkbox"/> (bez ✓)	✓	✓	✓
 C4	<input type="checkbox"/> (bez ✓)	✓	✓	✓

 Omezovač AF

Omezovač AF	Vyp	✓	✓	✓
Vzdálenost pro Zap1	5,0–999,9 m	✓	✓	✓
Vzdálenost pro Zap2	10,0–999,9 m	✓	✓	✓
Vzdálenost pro Zap3	50,0–999,9 m	✓	✓	✓
Prior. spouště	Zap	✓	✓	✓
 Scanner AF	Zap	✓	✓	✓

 Doladění AF

Doladění AF	Vyp	✓	✓	—
Hodnota jemného nast.	±0	—	—	—

5. AF při videu

Funkce	Výchozí funkce	*1	*2	*3
Režim AF	C-AF	✓	✓	✓
Rychlost C-AF	±0	✓	✓	✓
Citlivost C-AF	±0	✓	✓	✓

6. Nastavení a ovládání oblasti AF

Funkce	Výchozí funkce	*1	*2	*3
--------	----------------	----	----	----

Nast. ostřících bodů

Vše	✓	✓	✓	—
Jednotlivá	✓	✓	✓	—
Kříž	✓	✓	✓	—
Střední	✓	✓	✓	—
Velká	✓	✓	✓	—
C1	<input type="checkbox"/> (bez ✓)	✓	✓	—
C2	<input type="checkbox"/> (bez ✓)	✓	✓	—
C3	<input type="checkbox"/> (bez ✓)	✓	✓	—
C4	<input type="checkbox"/> (bez ✓)	✓	✓	—

Orientace svázána

Oblast AF	<input type="checkbox"/> (bez ✓)	✓	✓	—
Umístění AF bodu	<input type="checkbox"/> (bez ✓)	✓	✓	—

Funkce	Výchozí funkce	*1	*2	*3
--------	----------------	----	----	----



Nast. výchozí

Oblast AF	✓ ( Vše)	✓	✓	✓
Umístění AF bodu	✓	✓	✓	✓

Zvolte nastavení obraz.

Přepínač 	 Režim	✓	✓	✓
Tlačítko 	 Poz	✓	✓	✓

Nastavení smyčky

 Volba smyčky	Vyp	✓	✓	✓
Přes  Vše	Ne	✓	✓	✓
Displej jako AF touchpad	Vyp	✓	✓	✓

7. MF

Funkce	Výchozí funkce	*1	*2	*3
--------	----------------	----	----	----

Asistent MF

Zvětšit	Vyp	✓	✓	—
Zvýraznění	Vyp	✓	✓	—
Indikátor ostření	Vyp	✓	✓	—

Nastavení zvýraznění

Barva zvýraznění	Červená	✓	✓	—
Intenzita zvýraznění	Normální	✓	✓	—
Úpr. jasu obrazu	Vyp	✓	✓	—







Funkce	Výchozí funkce	*1	*2	*3
Nast. vzdálenosti MF	999,9 m	✓	✓	✓
Přepínač MF	Funkční	✓	✓	✓
Zaostřovací prstenec	⌚	✓	✓	—
Reset objektivu	Vyp	✓	✓	—

*1: Lze přidat do funkce **[Přiřadit]**.

*2: Výchozí nastavení lze obnovit výběrem možnosti **[Inicializovat všechna nastavení]**.

*3: Výchozí nastavení lze obnovit výběrem možnosti **[Resetovat nastavení fotografování]**.

1. Základní nastavení / kvalita obrazu

Funkce	Výchozí funkce	*1	*2	*3
 Videokodek	H.264	✓	✓	✓
 	4K 60p L-8	✓	✓	✓
 Režim	P	—	✓	—
 Kontrola blikání	Vyp	—	✓	✓
 Digitální telekonvertor	Vyp	—	✓	✓

2. Režim snímku / vyvážení bílé

Funkce	Výchozí funkce	*1	*2	*3	
 Režim snímku	Stejně jako 	✓	✓	✓	
  Asistent zobrazení	Vyp	—	✓	—	
 Vyvážení bílé	Autom. vyv. bílé	—	✓	✓	
 Vše WB					
	A-B	0	—	✓	—
	G-M	0	—	✓	—
 WB  Zachovat teplé barvy	Zap	—	✓	✓	

3. ISO / redukce šumu

Funkce	Výchozí funkce	*1	*2	*3
🔧 ISO-A Horní/výchozí				
Horní limit	12800	—	✓	✓
Spodní limit	200	—	✓	✓
🔧 ISO-Autom.	Zap	—	✓	—
🔧 Filtr šumu při vys. ISO	Standard	—	✓	✓



4. Stabilizace obrazu

Funkce	Výchozí funkce	*1	*2	*3
🔧 Stabilizace obrazu	M-IS1	—	✓	✓
🔧 IS úroveň	±0	—	✓	✓

5. Záznam zvuku / připojení

Funkce	Výchozí funkce	*1	*2	*3
--------	----------------	----	----	----

Nastavení záznamu zvuku

Hlasitost záznamu					
	Vestavěný 	±0	—	✓	—
	MIC 	±0	—	✓	—
 Omezovač hlasitosti		Zap	—	✓	—
Redukce šumu větru		Vyp	—	✓	—
Frekvence nahrávání		48 kHz / 16 bit	—	✓	—
 Doplnkové napájení		Zap	—	✓	—
Hlasitost záz. fot.		Funkční	—	✓	—
Hlasitost sluchátek		8	—	✓	—

Nastavení kódu času

Režim kódu času		Drop Frame	—	✓	—
Počítání		Běh záznamu	—	✓	—
Počáteční čas		—	—	✓	—

Výstup HDMI

Režim výstupu		Monitor	—	✓	—
Bity REC		Vyp	—	✓	—
Časový kód		Zap	—	✓	—

6. Pomocník při fotografování

Funkce	Výchozí funkce	*1	*2	*3
Středová značka	Vyp	—	✓	—
Nast. pruhovaného vzoru				
Nast. pruhovaného vzoru	Vyp	—	✓	—
 Úroveň 1	80	—	✓	—
 Úroveň 2	Vyp	—	✓	—
Červený rám. při  REC	Zap	—	✓	—

*1: Lze přidat do funkce **[Přiřadit]**.











*2: Výchozí nastavení lze obnovit výběrem možnosti **[Inicializovat všechna nastavení]**.

*3: Výchozí nastavení lze obnovit výběrem možnosti **[Resetovat nastavení fotografování]**.



1. soubor



Funkce	Výchozí funkce	*1	*2	*3
	—	—	—	—
Resetovat všechny snímky	—	—	—	—
Kopírovat vše	—	—	—	—
Smazat vše	—	—	✓	—

2. Ovládání

Funkce	Výchozí funkce	*1	*2	*3
  Funkce	<input checked="" type="checkbox"/>	—	✓	—
 Funkce přepínače	  /   	—	✓	—
  Výchozí nastav.	Poslední	—	✓	—
Rychlé smazání	Vyp	—	✓	✓
Smazat RAW+JPEG	RAW+JPEG	—	✓	—
RAW+JPEG 	JPEG	—	✓	—

3. Zobrazí

Funkce	Výchozí funkce	*1	*2	*3
	Zap	—	✓	✓
 Nastavení informací	Všechny položky: ✓	—	✓	✓

Funkce	Výchozí funkce	*1	*2	*3
 Nastavení informací	Všechny položky: ✓	—	✓	—
Nastavení 	[ 25] a [Kalendář]: ✓	—	✓	—
Nastavení hodnocení	Všechny položky: ✓	—	✓	—

*1: Lze přidat do funkce **[Přiřadit]**.

*2: Výchozí nastavení lze obnovit výběrem možnosti **[Inicializovat všechna nastavení]**.















*3: Výchozí nastavení lze obnovit výběrem možnosti **[Resetovat nastavení fotografování]**.













1. Ovládání

Funkce	Výchozí funkce	*1	*2	*3
--------	----------------	----	----	----

Nastavení tlačítek

Funkce tlačítka

	Korekce expozice	✓	✓	—
	Snímek s vys. rozlišením	✓	✓	—
	ISO	✓	✓	—
	AF-ON	✓	✓	—
	AEL	✓	✓	—
	 Výběr zobrazení	✓	✓	—
	Vyp	✓	✓	—
	Vyp	✓	✓	—
	Vyp	✓	✓	—
		✓	✓	—
	Náhled	✓	✓	—
PBH 	Korekce expozice	✓	✓	—
PBH 	ISO	✓	✓	—

Funkce		Výchozí funkce	*1	*2	*3
	PBH AF-ON	AF-ON	✓	✓	—
	L-Fn	AF Stop	✓	✓	—
 Funkce tlačítka					
		Korekce expozice	—	✓	—
		⊙REC	—	✓	—
	ISO	ISO	—	✓	—
	AF-ON	AF-ON	—	✓	—
	AEL	AEL	—	✓	—
		 Výběr zobrazení	—	✓	—
		Vyp	—	✓	—
		Vyp	—	✓	—
		Vyp	—	✓	—
		Zvýraznění	—	✓	—
		Zvětšit	—	✓	—
	PBH 	Korekce expozice	—	✓	—
	PBH ISO	ISO	—	✓	—
	PBH AF-ON	AF-ON	—	✓	—
	L-Fn	AF Stop	—	✓	—
 Funkce spouště		Vyp	—	✓	—

Funkce		Výchozí funkce	*1	*2	*3
	Ovládání nabídky přes	Ne	—	✓	—

Nastavení voliče

Funkce přepínače

P	Páčka 1	: Korekce expozice : Ps	✓	✓	—
	Páčka 2	: ISO : Vyvážení bílé	✓	✓	—
A	Páčka 1	: Korekce expozice : Hodnota clony	✓	✓	—
	Páčka 2	: ISO : Vyvážení bílé	✓	✓	—
S	Páčka 1	: Korekce expozice : Expoziční doba	✓	✓	—
	Páčka 2	: ISO : Vyvážení bílé	✓	✓	—
M/B	Páčka 1	: Hodnota clony : Expoziční doba	✓	✓	—
	Páčka 2	: Korekce expozice : ISO	✓	✓	—

Funkce přepínače

P	Páčka 1	: Korekce expozice : Korekce expozice	—	✓	—
	Páčka 2	: VOL : VOL	—	✓	—

Funkce			Výchozí funkce	*1	*2	*3
A	Páčka 1	: Korekce expozice	—	✓	—	
		: Hodnota clony	—	✓	—	
	Páčka 2	: VOL	—	✓	—	
		: VOL	—	✓	—	
	S	Páčka 1	: Korekce expozice	—	✓	—
		: Expoziční doba	—	✓	—	
M	Páčka 1	: Hodnota clony	—	✓	—	
	: Expoziční doba	—	✓	—		
Smyč. na kartě menu			Ne	—	✓	—
Směr přepínače						
	Expozice	Přepínač 1	✓	✓	—	
	Ps	Přepínač 1	✓	✓	—	
Nast. vícenásobného voliče						
	Středové tlačítko	Vyp	✓	✓	—	
	Směrová klávesa	[]	✓	✓	—	
Nastavení páčky Fn						
	Funkce Fn páčky	režim2	—	✓	—	
	Funkce Fn páčky	režim2	—	✓	—	
	Páčka Fn/vyp. páčka	Fn	—	✓	—	

Funkce	Výchozí funkce	*1	*2	*3
Nast. elektronického zoomu				
Rych. el. zoomu	Normální	✓	✓	—
Rych. el. zoomu	Normální	—	✓	—
Zámek	Vyp	✓	✓	—

2. Ovládání

Funkce	Výchozí funkce	*1	*2	*3
LV makro režim	režim2	✓	✓	—
Zámek	Vyp	✓	✓	—
Nastavení priority	Ne	—	✓	—

Nastavení kurzoru menu

Pozice kurzoru na str.	Reset	—	✓	—
Počáteční pozice menu	Poslední	—	✓	—
Zkratka k nastavení režimu B	Zap	✓	✓	—

Čas přidržení

Ukončit LV	0,7 s	✓	✓	—
Reset rámu LV	0,7 s	✓	✓	—
Reset	0,7 s	✓	✓	—
Reset	0,7 s	✓	✓	—
Reset	0,7 s	✓	✓	—
Reset	0,7 s	✓	✓	—







Funkce	Výchozí funkce	*1	*2	*3
Reset	0,7 s	✓	✓	—
Reset	0,7 s	✓	✓	—
Reset	0,7 s	✓	✓	—
Vyvolat aut. př. EVF	0,7 s	✓	✓	—
Ukončit	0,7 s	✓	✓	—
Reset	0,7 s	✓	✓	—
Přepnout zámek	0,7 s	✓	✓	—
Ukončit kontrolu blikání	0,7 s	✓	✓	—
Otevřít nast. BKT WB	0,7 s	✓	✓	—
Otevřít nast. BKT ART	0,7 s	✓	✓	—
Otevřít nast. BKT ostření	0,7 s	✓	✓	—
Otevřít nast.	0,7 s	✓	✓	—
Ukončit GND	1,0 s	✓	✓	—
Reset GND	0,7 s	✓	✓	—

3. Živý náhled

Funkce	Výchozí funkce	*1	*2	*3
Režim LV	Standard	✓	✓	—
Noční vidění	Vyp	✓	✓	—
sn./s	Normální	✓	✓	—
Režim Art LV	režim1	✓	✓	—

Funkce	Výchozí funkce	*1	*2	*3
Živ. náh. bez blikání	Vyp	✓	✓	—
Selfie asistent	Zap	—	✓	—

4. Informace

Funkce	Výchozí funkce	*1	*2	*3
Styl EVF	 Styl 2	—	✓	—
 Nastavení informací	[Pouze snímek], [Informace 1] a [Informace 2]: ✓	✓	✓	—
Inf. namáčknutím 	Zap2	✓	✓	—
  Nastavení informací	[Pouze snímek], [Informace 1] a [Informace 2]: ✓	✓	✓	—
  Vodováha	Zap	✓	✓	—
 Nastavení informací	[Pouze snímek], [Informace 1]: ✓	—	✓	—

5. Mřížka / další zobrazení

Funkce	Výchozí funkce	*1	*2	*3
 Nastavení mřížky				
Barva zobrazení	Nastavení 1	✓	✓	—
Zobrazená mřížka	Vyp	✓	✓	—
Barva předvolby 1	R/G/B: 38 α: 75%	✓	✓	—
Barva předvolby 2	R: 180 G/B: 0 α: 75%	✓	✓	—

Funkce	Výchozí funkce	*1	*2	*3
--------	----------------	----	----	----

  Nastavení mřížky

Výhradně pro 	Vyp	✓	✓	—
Barva zobrazení	Nastavení 1	✓	✓	—
Zobrazená mřížka	Vyp	✓	✓	—
Barva předvolby 1	R/G/B: 38 α: 75%	✓	✓	—
Barva předvolby 2	R: 180 G/B: 0 α: 75%	✓	✓	—

 Nastavení mřížky

Výhradní pro 	Vyp	—	✓	—
Barva zobrazení	Nastavení 1	—	✓	—
Zobrazená mřížka	Vyp	—	✓	—
Barva předvolby 1	R/G/B: 38 α: 75%	—	✓	—
Barva předvolby 2	R: 180 G/B: 0 α: 75%	—	✓	—
Nastavení multi funkce	Všechny položky kromě ISO: ✓	✓	✓	—

Nastavení histogramu









Přeexpozice	255	✓	✓	—
Podexpozice	0	✓	✓	—

*1: Lze přidat do funkce **[Přiřadit]**.

*2: Výchozí nastavení lze obnovit výběrem možnosti **[Inicializovat všechna nastavení]**.

*3: Výchozí nastavení lze obnovit výběrem možnosti **[Resetovat nastavení fotografování]**.

1. Karta/složka/soubor

Funkce	Výchozí funkce	*1	*2	*3
Formátování karty	—	—	—	—
 Nastavení slotu karty				
 Uložit nastavení	Standard	✓	✓	—
 Úložný slot	 1	✓	✓	—
 Slot	 1	✓	✓	—
 Nastavení slotu karty	 1	✓	✓	—
Přiřadit složku uložení	Nepřiřazovat	—	✓	—
Název souboru	Reset	—	✓	—
Upr. název snímku				
sRGB	<u>MDD</u>	—	✓	—
Adobe RGB	<u>MDD</u>	—	✓	—

2. Záznam informací

Funkce	Výchozí funkce	*1	*2	*3
Nastavení inf. o obj.	Vyp	—	✓	—
Nastavení dpi	350dpi	✓	✓	—

Funkce	Výchozí funkce	*1	*2	*3
--------	----------------	----	----	----



Copyright - info

Copyright - info	Vyp	✓	✓	—
Jméno autora	—	—	—	—
Copyright - jméno	—	—	—	—



3. Monitor/zvuk/připojení

Funkce	Výchozí funkce	*1	*2	*3
Dotyková obrazovka	Zap	—	✓	—

Korekce displeje

 (Jas)	±0	✓	✓	—
 (Barevná teplota)	A0, G0	✓	✓	—

Korekce EVF

 (Jas)	Auto	✓	✓	—
 (Barevná teplota)	A0, G0	✓	✓	—

Nastavení očního senzoru

Aut. přepínač EVF	Zap	—	✓	—
Chování při přepnutí	Zachovat displej	—	✓	—
Při otevření displeje	Nefunkční	—	✓	—
	Zap	✓	✓	—

Nastavení HDMI



Velikost výstupu	4K	—	✓	—
Výstupní snímky	Priorita 60p	—	—	—

Funkce	Výchozí funkce	*1	*2	*3
Nastavení USB				
Režim USB	Vybrat	—	✓	—
Napájení z USB	Ano	—	✓	—

4. Wi-Fi/Bluetooth

Funkce	Výchozí funkce	*1	*2	*3
Režim V letadle	Vyp	—	✓	—
Bluetooth	Vyp	—	✓	—
Nastavení bezdrát. spouště	—	—	—	—
Připojení Wi-Fi	—	—	✓	—

Nastavení

Pohotov. rež. při vyp.	Vyp	—	✓	—
 Heslo připojení	—	—	—	—
Resetovat nastavení 	—	—	—	—

Nast. připojení Wi-Fi k PC

MAC adresa Wi-Fi	—	—	—	—
Reset nast. Wi-Fi k PC	—	—	—	—

5. Baterie/režim spánku

Funkce	Výchozí funkce	*1	*2	*3
 Stav baterie	—	—	—	—
 Priorita baterie	Baterie v gripu	—	✓	—

Funkce	Výchozí funkce	*1	*2	*3
Zobr. vzorec	min	—	✓	—
Podsvícené LCD	Podržet	✓	✓	—
Uspat	1min	✓	✓	—
Automatické vypnutí	4h	✓	✓	—
Rychlý režim spánku				
Rychlý režim spánku	Vyp	✓	✓	—
Podsvícené LCD	8 s	✓	✓	—
Uspat	10 s	✓	✓	—

6. Reset/hodiny/jazyk/ostatní

Funkce	Výchozí funkce	*1	*2	*3
Reset/inicializovat všechna nastavení				
Resetovat nastavení fotografování	—	—	—	—
Inicializovat všechna nastavení	—	—	—	—
⌚ Nastavení				
⌚	—	—	—	—
Časové pásmo	—	—	—	—
	—	—	—	—
Nastavení vodováhy	—	—	✓	—
Kalibrace snímače	—	—	—	—
Verze firmwaru	—	—	—	—
Certifikace	—	—	—	—

Kapacita paměťové karty

Kapacita paměťové karty: Fotografie

Hodnoty platí pro 64GB kartu SDXC použitou pro záznam fotografií s poměrem stran 4:3.

Režim záznamu	Velikost snímku (Počet pixelů)	Kompresní poměr	Formát souboru	Velikost souboru (MB) (přibližně)	Počet uložitelných statických snímků
80M F +RAW (12bit)	(ze stativu) 10368 × 7776	Bezztrátová komprese	ORF	(ze stativu) 183,7	(ze stativu) 233
	10368 × 7776	1/4	JPEG		
	5184 × 3888	Bezztrátová komprese	ORI		
50M F +RAW (12bit)	(ze stativu) 10368 × 7776	Bezztrátová komprese	ORF	(ze stativu) 170,5	(ze stativu) 262
	(z ruky) 8160 × 6120				
	8160 × 6120	1/4	JPEG	(z ruky) 123,0	(z ruky) 330
	5184 × 3888	Bezztrátová komprese	ORI		
25M F +RAW (12bit)	(ze stativu) 10368 × 7776	Bezztrátová komprese	ORF	(ze stativu) 159,8	(ze stativu) 292
	(z ruky) 8160 × 6120				
	5760 × 4320	1/4	JPEG	(z ruky) 112,3	(z ruky) 410
	5184 × 3888	Bezztrátová komprese	ORI		

Režim záznamu	Velikost snímku (Počet pixelů)	Kompresní poměr	Formát souboru	Velikost souboru (MB) (přibližně)	Počet uložitelných statických snímků		
80M F +RAW (14bit)	(ze stativu) 10368 × 7776	Bezztrátová komprese	ORF	(ze stativu) 197,0	(ze stativu) 223		
	10368 × 7776	1/4	JPEG				
	5184 × 3888	Bezztrátová komprese	ORI				
50M F +RAW (14bit)	(ze stativu) 10368 × 7776	Bezztrátová komprese	ORF	(ze stativu) 183,8	(ze stativu) 249		
	(z ruky) 8160 × 6120						
	8160 × 6120	1/4	JPEG			(z ruky) 132,0	(z ruky) 315
	5184 × 3888	Bezztrátová komprese	ORI				
25M F +RAW (14bit)	(ze stativu) 10368 × 7776	Bezztrátová komprese	ORF	(ze stativu) 173,1	(ze stativu) 275		
	(z ruky) 8160 × 6120						
	5760 × 4320	1/4	JPEG			(z ruky) 121,2	(z ruky) 386
	5184 × 3888	Bezztrátová komprese	ORI				
80M F	10368 × 7776	1/4	JPEG	35,2	1564		
50M F	8160 × 6120	1/4	JPEG	22	2503		
25M F	5760 × 4320	1/4	JPEG	11,2	4882		



Režim záznamu	Velikost snímku (Počet pixelů)	Kompresní poměr	Formát souboru	Velikost souboru (MB) (přibližně)	Počet uložitelných statických snímků
RAW	5184 × 3888	Bezztrátová komprese	ORF	22,4	2727
L SF		1/2,7	JPEG	13,4	4103
L F		1/4		9,2	5954
L N		1/8		4,9	11355
M1 SF	3200 × 2400	1/2,7	JPEG	5,4	10172
M1 F		1/4		3,8	14360
M1 N		1/8		2,2	24413
M2 SF	1920 × 1440	1/2,7	JPEG	2,3	24413
M2 F		1/4		1,7	32551
M2 N		1/8		1,1	48827
S1 SF	1280 × 960	1/2,7	JPEG	1,3	40689
S1 F		1/4		1,1	48827
S1 N		1/8		0,4	122067
S2 SF	1024 × 768	1/2,7	JPEG	1,1	54252
S2 F		1/4		0,5	122067
S2 N		1/8		0,3	162756

- Počet uložitelných statických snímků závisí na obsahu snímků, na tom, zda byla nebo nebyla zadána tisková objednávka a na jiných faktorech. V některých situacích se může stát, že se na displeji zobrazený počet uložitelných statických snímků ani po pořízení dalšího snímku nebo vymazání uložených snímků nezmění.
- Skutečná velikost souboru se liší podle předmětu.

- Maximální počet snímků, které je možno uložit a na displeji zobrazit, je 9999.

Kapacita paměťové karty: Video

Hodnoty platí pro 64GB paměťovou kartu SDXC.

Rozlišení videa	Kompenzace pohybu	Snímková frekvence přehrávání	Kapacita (přibližná)	
			[ Videokodek]: Zvoleno nastavení [H.264]	[ Videokodek]: Zvoleno nastavení [H.265]
C4K	—	59.94p	41 minut	54 minut
		50.00p	41 minut	54 minut
		29.97p	80 minut	105 minut
		25.00p	80 minut	105 minut
		24.00p	80 minut	105 minut
		23.98p	80 minut	105 minut
4K	—	59.94p	41 minut	54 minut
		50.00p	41 minut	54 minut
		29.97p	80 minut	105 minut
		25.00p	80 minut	105 minut
		23.98p	80 minut	105 minut

Rozlišení videa	Kompenzace pohybu	Snímková frekvence přehrávání	Kapacita (přibližná)	
			[📺 Videokodek]: Zvoleno nastavení [H.264]	[📺 Videokodek]: Zvoleno nastavení [H.265]
FHD	A-I	59.94p	—	51 minut
		50.00p	—	51 minut
		29.97p	41 minut	98 minut
		25.00p	41 minut	98 minut
		23.98p	41 minut	98 minut
	L-GOP	59.94p	152 minut	187 minut
		50.00p	152 minut	187 minut
		29.97p	281 minut	338 minut
		25.00p	281 minut	338 minut
		23.98p	281 minut	338 minut

- Hodnoty platí pro stopáž zaznamenanou při maximální snímkové frekvenci. Skutečný datový tok se liší dle snímkové frekvence a nahrávané scény.
- V případě použití karty SDXC lze nahrávat videa s délkou až 3 hodiny. Více delší než 3 hodiny se nahrávají do několika souborů (podle podmínek snímání může fotoaparát začít nahrávat do dalšího souboru i před dosažením 3hodinového limitu).
- V případě použití karty SD/SDHC se videa delší než 4 GB nahrávají do několika souborů (podle podmínek snímání může fotoaparát začít nahrávat do dalšího souboru i před dosažením 4GB limitu).

BEZPEČNOSTNÍ UPOZORNĚNÍ

BEZPEČNOSTNÍ UPOZORNĚNÍ



VAROVÁNÍ

NEBEZPEČÍ ÚRAZU ELEKTRICKÝM PROUDEM
NEOTEVÍREJTE



VAROVÁNÍ: ABY NEVZNIKLO NEBEZPEČÍ ÚRAZU ELEKTRICKÝM PROUDEM, NEODSTRAŇUJTE KRYT (ANI ZADNÍ ČÁST). VÝROBEK NEOBSAHUJE ŽÁDNÉ UŽIVATELSKY OPRAVITELNÉ DÍLY. OPRAVY SVĚŘTE NAŠEMU KVALIFIKOVANÉMU SERVISU.



Vykřičník v trojúhelníku vás upozorňuje na důležité pokyny týkající se provozu a údržby tohoto výrobku, uvedené v příložené dokumentaci.



POZOR

Použití výrobku bez dodržení pravidel, která udává toto označení, může vést k těžkému úrazu nebo smrti.



VAROVÁNÍ

Při použití výrobku bez dodržení informací uvedených pod tímto označením může dojít k úrazu.



UPOZORNĚNÍ

Při použití výrobku bez dodržení informací uvedených pod tímto označením může dojít k poškození zařízení.

POZOR!

NEVYSTAVUJTE PŘÍSTROJ VODĚ, NEPOUŽÍVEJTE HO VE VLHKÉM PROSTŘEDÍ
A NEROZEBÍREJTE JEJ. HROZÍ NEBEZPEČÍ POŽÁRU NEBO ÚRAZU ELEKTRICKÝM PROUDEM.

Obecná bezpečnostní opatření

Přečtěte si všechny pokyny – Před použitím výrobku si přečtěte všechny pokyny k použití. Uschovejte všechny návody k obsluze a dokumenty pro další použití.

Napájení – Výrodek připojujte pouze ke zdroji napájení popsanému na štítku výrobku.

Cizí předměty – Nikdy do výrobku nevkládejte kovové předměty. Mohlo by dojít ke zranění osob.

Čištění – Před čištením výrobek vždy vytažením ze zásuvky odpojte od elektrické sítě. K čištění použijte pouze vlhký hadřík. K čištění výrobku nikdy nepoužívejte žádná tekutá nebo aerosolová čisticidla, ani organická rozpouštědla.

Teplota – Výrodek nikdy nepoužívejte ani neskladujte v blízkosti tepelných zdrojů, jako jsou radiátory, kamna, sporáky a jiná zařízení vyzařující teplo, včetně stereo zesilovačů.

Blesk – Pokud během nabíjení fotoaparátu pomocí napájecího adaptéru USB nastane bouřka, ihned adaptér vytažením ze zásuvky odpojte od elektrické sítě.

Příslušenství – Používejte pouze příslušenství doporučené naší společností. Vyhněte se tak nebezpečí úrazu a poškození výrobku.

Umístění – Aby nedošlo k poškození výrobku, používejte jej pouze se stabilními stativy, stojany a držáky.

VAROVÁNÍ

- **Nepoužívejte fotoaparát v prostředí s hořlavými nebo výbušnými plyny.**
- **Během používání hledáčku nechávejte oči pravidelně odpočinout.**

Pokud toto doporučení nebudete dodržovat, mohou se objevit symptomy jako únava očí, nevolnost nebo pocity podobné nemoci z pohybu. Délka a četnost potřebného odpočinku se u různých lidí liší; postupujte dle vlastního uvážení. Pokud se cítíte unaveně nebo nepříjemně, hledáček nepoužívejte a případně se poraďte s lékařem.
- **Nepoužívejte blesk ani LED (včetně AF lampy) pro fotografování lidí (kojenců, malých dětí apod.) z bezprostřední blízkosti.**
 - Musíte být ve vzdálenosti alespoň 1 m od tváří fotografovaných osob. Spuštění blesku v bezprostřední blízkosti očí může způsobit dočasnou ztrátu zraku.
- **Fotoaparátem nemiřte do slunce ani jiných silných zdrojů světla.**
- **Dbejte na to, aby malé děti neměly k fotoaparátu přístup.**
 - Vždy používejte a ukládejte fotoaparát mimo dosah malých dětí, hrozí následující rizika vážného úrazu:
 - Zamotání řemene fotoaparátu okolo krku může vést k uškrcení.
 - Náhodné spolknutí baterie, karty či jiných malých součástí.
 - Náhodné spuštění blesku do jejich vlastních očí nebo do očí jiného dítěte.
 - Náhodné poranění o fotoaparát a jeho pohyblivé díly.
- **Pokud zjistíte, že jsou napájecí adaptér USB nebo nabíječka nadměrně horké, nebo si povšimnete neobvyklého zápachu, hluku nebo kouře v jejich blízkosti, ihned odpojte zástrčku z elektrické zásuvky a přestaňte je používat. Potom se obraťte na autorizovaného prodejce nebo servisní středisko.**
- **Pozorujete-li neobvyklé chování, kouř, zápach nebo hluk z přístroje, okamžitě jej přestaňte používat.**
 - Baterie nikdy nevyjímejte holýma rukama, může dojít k popálení.
- Fotoaparát neobsluhujte mokřýma rukama.

Přístroj by se mohl přehřívat, vybuchnout, vzplanout, způsobit úraz elektrickým proudem nebo by mohlo dojít k jeho závadě.
- **Neponechávejte fotoaparát na místech vystavených vysokým teplotám.**
 - Zabráníte tak poškození fotoaparátu a za určitých okolností i požáru. Nepoužívejte nabíječku ani napájecí adaptér USB, pokud jsou zakryty (například dekou). Hrozí přehřátí a požár.
- **Zacházejte s fotoaparátem opatrně, může dojít ke vzniku nízkoteplotních popálenin.**
 - Fotoaparát obsahuje kovové části, jejichž přehřátí může způsobit nízkoteplotní spálení. Dbejte těchto pokynů:
 - Při delším použití se fotoaparát zahřeje. Pokud přístroj držíte v tomto stavu delší dobu, může dojít k popálení.

- Při použití za extrémně nízkých teplot může teplota některých částí fotoaparátu klesnout pod teplotu okolí. Při použití za nízkých teplot noste rukavice.
- Aby byla ochráněna přesná technologie, která je součástí tohoto produktu, nikdy nenechávejte fotoaparát na níže uvedených místech, bez ohledu na to, jestli jej používáte nebo skladujete:
 - Místa, kde jsou teplota či vlhkost příliš vysoké nebo podléhají prudkým výkyvům. Místa s přímým slunečním svitem, pláže, zamčená auta nebo místa v blízkosti dalších zdrojů tepla (sporák, radiátor atp.) či zvlhčovačů.
 - V písčitých nebo prašných prostředích.
 - V blízkosti hořlavých předmětů nebo výbušnin.
 - Ve vlhku, např. v koupelně nebo na dešti.
 - Na místech, která jsou náchylná k silným vibracím.
- Ve fotoaparátu je použita lithium-iontová baterie předepsaná naší společností. Baterii dobíjete k tomu určeným napájecím adaptérem USB nebo nabíječkou. Nepoužívejte žádné jiné napájecí adaptéry USB ani nabíječky.
- Baterie nikdy nespalujte ani nezahřívajte v mikrovlnných troubách, na ploténkách nebo v tlakových hrncích apod.
- Nikdy nepokládejte fotoaparát na elektromagnetická zařízení nebo do jejich blízkosti. Mohlo by to způsobit přehřívání, popálení nebo výbuch.
- Nespojujte kontakty žádnými kovovými předměty.
- Při přenášení a ukládání baterií buďte opatrní, aby nedošlo ke zkratování vývodů kovovými předměty, např. šperky, klíči apod.
Zkrat by mohl způsobit přehřívání, výbuch, popálení nebo poškození.
- Abyste zabránili vytečení baterií nebo poškození kontaktů, pečlivě se řiďte všemi pokyny k jejich používání. Nikdy se nepokoušejte baterie rozebrat ani upravit, např. pájením.
- Vyteče-li baterie a kapalina se dostane do očí, vypláchněte je proudem čisté studené vody a vyhledejte okamžitě lékařskou pomoc.
- Pokud baterii nelze vyjmout z fotoaparátu, obraťte se na autorizovaného prodejce nebo servisní středisko. Baterii nezkoušejte vyjmout násilím.
Poškození vnějšku baterie (škrábance atd.) mohou způsobit zahřátí nebo explozi.
- Baterie ukládejte mimo dosah malých dětí a domácích zvířat. Dojde-li k náhodnému požití baterie, vyhledejte okamžitě lékařskou pomoc.
- Používejte vždy baterie předepsané pro tento výrobek, zabráníte poškození, vytečení, přehřátí baterie nebo požáru a výbuchu.
- Pokud se baterie nenabíla v předepsaném čase, přerušte nabíjení a nepoužívejte ji.
- Nepoužívejte baterie s poškrábaným pouzdem a neškrábejte do ní.
- Nevystavujte baterie nárazům, pádům ani otřesům.
Mohlo by to způsobit výbuch, přehřívání nebo popálení.
- Pokud dojde k vytečení, neobvyklému zápachu, deformaci nebo změně barvy baterie nebo se při použití objeví jiné neobvyklé projevy, ihned přestaňte přístroj používat a uchovávejte jej mimo dosah ohně.
- Vyteče-li baterie a kapalina potřísní kůži nebo oděv, svlékněte oděv a opláchněte okamžitě postiženou oblast čistou studenou tekoucí vodou. Dojde-li k popálení kůže, vyhledejte okamžitě lékařskou pomoc.

- Lithium-iontové baterie nikdy nepoužívejte v prostředí s nízkou teplotou. Může tím dojít k uvolnění tepla, vznícení nebo výbuchu.
- Lithium-iontová baterie je navržena k použití pouze s digitálním fotoaparátem. Tuto baterii nepoužívejte v jiných přístrojích.
- **Nenechte děti nebo domácí zvířata, aby s bateriemi manipulovaly nebo je přenášely (zabraňte nebezpečnému chování, jako je olizování, vkládání do úst nebo žvýkání).**

Používejte pouze předepsanou nabíjecí baterii, nabíječku nebo napájecí adaptér USB.

Důrazně doporučujeme používat u tohoto fotoaparátu pouze originální předepsanou baterii, nabíječku nebo napájecí adaptér USB specifikované naší společností. Používání baterie, nabíječky nebo napájecího adaptéru USB jiného výrobce může způsobit požár nebo zranění osob zaviněné netěsností, zahřátím, vzplanutím nebo poškozením baterie. Naše společnost nenesе žádnou odpovědnost za nehody ani škody vzniklé při používání baterií, nabíječky baterií nebo napájecího adaptéru USB, které nejsou originálním příslušenstvím dle specifikací.

UPOZORNĚNÍ

- **Při snímání nezakrývejte blesk rukou.**
- Dodávaný napájecí adaptér USB F-7AC je navržen pouze pro tento fotoaparát. S tímto USB/sítovým adaptérem nelze nabíjet jiné fotoaparáty.
- Dodaný napájecí adaptér USB F-7AC nepřipojujte k jiným zařízením než k tomuto fotoaparátu.
- Nikdy neukládejte baterie na místa, kde budou vystaveny přímému slunečnímu záření nebo vysokým teplotám v rozpáleném autě, poblíž zdroje tepla apod.
- Baterie vždy udržujte v suchu.
- Baterie se může při delším používání zahřát. Aby nedošlo k popálení, nevyjímejte ji okamžitě po použití fotoaparátu.
- Tento fotoaparát používá jednu z našich lithium-iontových baterií. Používejte pouze předepsanou originální baterii. Pokud je použit nesprávný typ baterie, může dojít k explozi.
- Baterie recyklujte, pomáháte tak chránit zdroje naší planety. Budete-li nefunkční baterie vyhazovat, nepamenejte zakrýt jejich kontakty a vždy dodržujte místní předpisy a nařízení.

OZNÁMENÍ

- **Nepoužívejte a neskladujte fotoaparát na prašných nebo vlhkých místech.**
- **Používejte pouze paměťové karty SD/SDHC/SDXC. Nikdy nepoužívejte jiné typy karet.** Pokud do fotoaparátu omylem vložíte jiný typ karty, obraťte se na autorizovaného distributora nebo servis. Nesnažte se vytáhnout kartu silou.
- Pravidelně zálohujte důležitá data do počítače nebo jiného paměťového zařízení, aby nedošlo k jejich náhodné ztrátě.

- Naše společnost nepřijímá jakoukoli zodpovědnost za ztrátu dat ve spojení s tímto zařízením.
- Při nošení fotoaparátu si dávejte pozor na řemínek. Může se snadno zachytit o okolní předměty a způsobit vážné poškození.
- Před přenášením fotoaparátu jej sundejte ze stativu a odpojte veškeré příslušenství vyrobené jinými společnostmi.
- Fotoaparát vám nesmí upadnout. Nevystavujte jej nárazům či vibracím.
- Při upevňování fotoaparátu na stativ nebo jeho sundávání ze stativu otáčejte šroubem na stativu, nikoli fotoaparátem.
- Nedotýkejte se elektrických kontaktů fotoaparátu.
- Nevystavujte kameru přímému slunečnímu svitu. Může dojít k poškození objektivu a závěrky, barevným změnám, poškození obrazového senzoru nebo k požáru.
- Nevystavujte hledáček silným zdrojům světla nebo přímému slunci. Hledáček se horkem může poškodit.
- Netlačte na objektiv příliš a nevytahujte jej silou.
- Před výměnou baterie nebo otevíráním či zavíráním krytů odstraňte z výrobku všechny kapky vody nebo stopy vlhkosti.
- Před uložením přístroje na delší dobu vyjměte baterie. Zabraňte kondenzaci či tvorbě plísní uvnitř fotoaparátu jeho umístěním na chladné a suché místo. Během uložení pravidelně zkoušejte funkčnost zapnutí a stisknutím spouště.
- Fotoaparát může začít fungovat nesprávně, pokud je používán v blízkosti silných magnetických či elektromagnetických polí, rádiových vln nebo vysokého napětí, která jsou vydávána například televizory, mikrovlnnými troubami, herními konzolemi, hlasitými reproduktory, velkými motory, rádiovými nebo televizními věžemi či přenosovými věžemi. V takovém případě jej vypněte a znovu zapněte.
- Vždy mějte na paměti omezení popsána v návodu.
- Baterie vkládejte pečlivě podle návodu k použití.
- Před použitím baterii vždy pečlivě prohlédněte, zda neteče, nemá jinou barvu, není zdeformovaná nebo jinak poškozená.
- Před uložením fotoaparátu na delší dobu baterii vždy vyjměte.
- Pro dlouhodobé skladování baterie vyberte chladné místo.
- Pro USB/sítový adaptér zásuvného typu:
Připojte napájecí adaptér USB F-7AC zásuvného typu správně jeho zapojením ve svislé orientaci do elektrické zásuvky.
- Protože hlavní zástrčka napájecího adaptéru slouží k odpojení adaptéru od elektrické sítě, připojte ji do snadno přístupné elektrické zásuvky.
- Spotřeba energie fotoaparátem závisí na tom, které funkce jsou používány.
- V následujících situacích je neustále spotřebovávána energie a baterie se rychle vybijí.
 - Opakovaně se používá zoom.
 - V režimu fotografování je opakovaně namačkáváno tlačítko spouště, čímž se aktivuje automatické ostření.
 - Na displeji je delší dobu zobrazen snímek.
- Při používání vybité baterie může dojít k tomu, že se fotoaparát vypne bez toho, aby se zobrazilo varování o stavu baterie.

- Pokud se na kontakty baterie dostane vlhkost nebo mastnota, může dojít k poškození. Před použitím baterii důkladně otřete suchým hadříkem.
- Baterii vždy nabijte před prvním použitím nebo pokud nebyla delší dobu používána.
- Při použití fotoaparátu za nízkých teplot se snažte uchovat fotoaparát i baterii co nejdéle v teple. Baterie, jejíž výkon za nízkých teplot poklesl, se po zahřátí chová opět normálně.
- Před dlouhým výletem a hlavně před cestou do zahraničí zakupte náhradní baterie. Při cestování může být obtížné doporučené baterie získat.

Použití funkcí bezdrátové sítě LAN/Bluetooth®

- **Vypínejte fotoaparát v nemocnicích a na dalších místech, kde se nachází zdravotnické vybavení.**

Rádiové vlny z fotoaparátu mohou nepříznivě ovlivnit zdravotnické vybavení, způsobit poruchu a následně nehodu. Nezapomeňte vypnout funkce bezdrátového LAN/**Bluetooth**® v blízkosti zdravotnického vybavení (P.428).

- **Vypněte fotoaparát na palubě letadla.**

Použití bezdrátových zařízení na palubě letadla může bránit bezpečnému provozu letadla. Nezapomeňte vypnout funkce bezdrátového LAN/**Bluetooth**® na palubě letadla (P.428).

- **Výrobek nepoužívejte na místech, kde by mohl rušit radarové systémy ve své blízkosti.**

Monitor

- Na displej netlačte silou, může dojít k jeho poškození, prasknutí, obraz se může rozmazat nebo může dojít k poruše režimu přehrávání.
- V horní i spodní části se na obrazovce mohou objevit světlé pruhy, nejedná se o závadu.
- Hrany úhlopříčné orientovaných objektů se mohou na displeji jevit jako zubaté, nerovné. Nejedná se o závadu; tento jev je méně patrný v režimu přehrávání.
- Na místech s nízkými teplotami může trvat displeji delší dobu, než se zapne, nebo může dojít dočasně ke změně barev.

Při použití na extrémně chladných místech je dobré umístit fotoaparát občas na teplé místo. Při normální teplotě se obnoví standardní zobrazení na displeji, které bylo za nízkých teplot zhoršené.

- Displej tohoto výrobku je vyroben s vysokou přesností, ale přesto se na displeji mohou objevit trvale rozsvícené nebo trvale zhasnuté pixely. Tyto pixely nemají žádný vliv na ukládané snímky. Vzhledem k technickým vlastnostem může při pozorování z určitého úhlu docházet také k nerovnoměrnému zobrazení barev nebo jasu, ale to je způsobeno strukturou displeje. Nejedná se o závadu.

Právní a jiná upozornění

- Naše společnost nenesе žádnou odpovědnost ani záruku za škody způsobené použitím přístroje, ani za náklady spojené s jeho použitím, ani za nároky třetích stran vzniklé v souvislosti s nesprávným použitím tohoto výrobku.
- Naše společnost nenesе žádnou odpovědnost ani záruku za škody způsobené použitím přístroje, ani za náklady spojené s jeho použitím vzniklé v souvislosti s vymazáním obrazových dat.

Omezení záruky

- Naše společnost neposkytuje žádnou záruku, výslovnou ani předpokládanou, týkající se obsahu těchto tištěných materiálů a softwaru. Za žádných okolností neručí za žádné škody způsobené předpokládanou obchodovatelností výrobku nebo jeho vhodností pro určitý účel ani za žádné následné, náhodné ani nepřímé škody (mimo jiné ztráty zisku, narušení chodu firmy nebo ztráty obchodních informací) vzniklé při použití a v souvislosti s použitím těchto tištěných materiálů, softwaru nebo vybavení. Některé země nedovolují vyloučení nebo omezení záruky odpovědnosti za způsobené nebo náhodné škody ani záruky vyplývající ze zákona. Uvedená omezení se proto nemusí vztahovat na všechny uživatele.
- Naše společnost si vyhrazuje všechna práva na tento návod k použití.

Výstraha

Nepovolené fotografování nebo použití materiálů chráněných autorským právem může porušovat toto právo. Naše společnost nenesе žádnou odpovědnost za nepovolené fotografování, kopírování a další činnosti uživatele porušující autorské právo vlastníků.

Ochrana autorských práv

Všechna práva vyhrazena. Žádná část těchto tištěných materiálů ani softwaru nesmí být reprodukována nebo používána v žádné formě a žádným způsobem, mechanickým ani elektronickým, rozmnožována, včetně kopírování a záznamu nebo použití v jiných systémech pro sběr a vyhledávání informací, bez předchozího písemného svolení naší společnosti. Výrobce neručí za použití informací v těchto tištěných materiálech ani programech, ani za škody, vzniklé v souvislosti s použitím těchto informací. Naše společnost si vyhrazuje právo měnit funkce a výbavu přístrojů a obsah těchto publikací a softwaru bez dalších závazků a předchozího upozornění.

Ochranné známky

- Logo SDXC Logo je ochranná známka společnosti SD-3C, LLC.
 - Logo Apical je registrovaná ochranná známka společnosti Apical Limited.
- 
- Micro Four Thirds, Four Thirds a loga Micro Four Thirds a Four Thirds jsou ochranné známky nebo registrované ochranné známky společnosti OM Digital Solutions Corporation v Japonsku, Spojených státech amerických, zemích Evropské unie a dalších zemích.
 - Wi-Fi je registrovaná ochranná známka společnosti Wi-Fi Alliance.
 - Slovní ochranná známka a loga **Bluetooth**[®] jsou registrované ochranné známky společnosti Bluetooth SIG, Inc. a společnost OM Digital Solutions Corporation je používá na základě licence.
 - QR Code je známka společnosti Denso Wave Inc.

- Zmiňované normy, použité v systému souborů fotoaparátu, jsou standardy „Design Rule for Camera File System/DCF“ vytvořené asociací Japan Electronics and Information Technology Industries Association (JEITA).
- Všechny ostatní názvy společností a produktů jsou ochranné známky nebo registrované ochranné známky příslušných vlastníků. Symboly ™ a ® mohou být někdy vynechány.

THIS PRODUCT IS LICENSED UNDER THE AVC PATENT PORTFOLIO LICENSE FOR THE PERSONAL AND NONCOMMERCIAL USE OF A CONSUMER TO (i) ENCODE VIDEO IN COMPLIANCE WITH THE AVC STANDARD (“AVC VIDEO”) AND/OR (ii) DECODE AVC VIDEO THAT WAS ENCODED BY A CONSUMER ENGAGED IN A PERSONAL AND NON-COMMERCIAL ACTIVITY AND/OR WAS OBTAINED FROM A VIDEO PROVIDER LICENSED TO PROVIDE AVC VIDEO. NO LICENSE IS GRANTED OR SHALL BE IMPLIED FOR ANY OTHER USE. ADDITIONAL INFORMATION MAY BE OBTAINED FROM MPEG LA, L.L.C. SEE [HTTP://WWW.MPEGLA.COM](http://www.mpegla.com)

Software v tomto fotoaparátu může obsahovat software třetích stran. Veškerý software třetích stran podléhá podmínkám stanoveným majiteli nebo poskytovateli licence na tento software a s těmito podmínkami je vám software poskytován.

Tyto podmínky a další informace týkající se softwaru třetích stran, pokud existují, jsou uvedeny v souboru PDF s informacemi o softwaru, který se nachází na adrese

<https://support.jp.omsystem.com/en/support/imshow/digicamera/download/notice/notice.html>

Dodatky/úpravy aktualizace firmwaru

Dodatky/změny verze firmwaru 1.1

Aktualizací firmwaru byly přidány/upraveny následující funkce.



- Bezpečnostní nastavení připojení chytrého telefonu (P.571)
- Výchozí nastavení (P.572)

Bezpečnostní nastavení připojení chytrého telefonu (Zabezpečení připojení)

Tímto postupem se nastavuje zabezpečení při připojování k chytrému telefonu prostřednictvím Wi-Fi.

Nabídka

- MENU →  → 4. Wi-Fi/Bluetooth → Nastavení  →  Zabezpečení připojení

- ⌚ Pokud je u chytrého telefonu nastavena možnost **[WPA2/WPA3]**, nemusí se prostřednictvím Wi-Fi připojit. V takovém případě jej nastavte na **[WPA2]**.
- ⌚ Změna nastavení změní jak heslo Wi-Fi připojení, tak i připojovací kód **Bluetooth®**.
- ⌚ Po změně hesel opětovně fotoaparát a chytrý telefon spárujte.  „Párování fotoaparátu s chytrým telefonem (Připojení Wi-Fi)“ (P.430)
- ⌚ Provedením povelu **[Resetovat nastavení **] (P.440) spustíte **[ Zabezpečení připojení]**.

Výchozí nastavení

Karta

*1: Lze přidat do funkce **[Přiřadit]**.

*2: Výchozí nastavení lze obnovit výběrem možnosti **[Inicializovat všechna nastavení]**.

*3: Výchozí nastavení lze obnovit výběrem možnosti **[Resetovat nastavení fotografování]**.

4. Wi-Fi/Bluetooth

Funkce	Výchozí funkce	*1	*2	*3
--------	----------------	----	----	----

Nastavení 

 Zabezpečení připojení	WPA2/WPA3	—	—	—
---	-----------	---	---	---

datum vydání 01/2024.



<https://www.om-digitalsolutions.com/>